

## **NO** Bruksanvisning

### Symaskin

Product Code (Produktkode): 888-E30/E31/E37/E38/V61/V63/V65/V67

## **DA** Brugsanvisning

### Symaskine

Product Code (Produktkode): 888-E30/E31/E37/E38/V61/V63/V65/V67

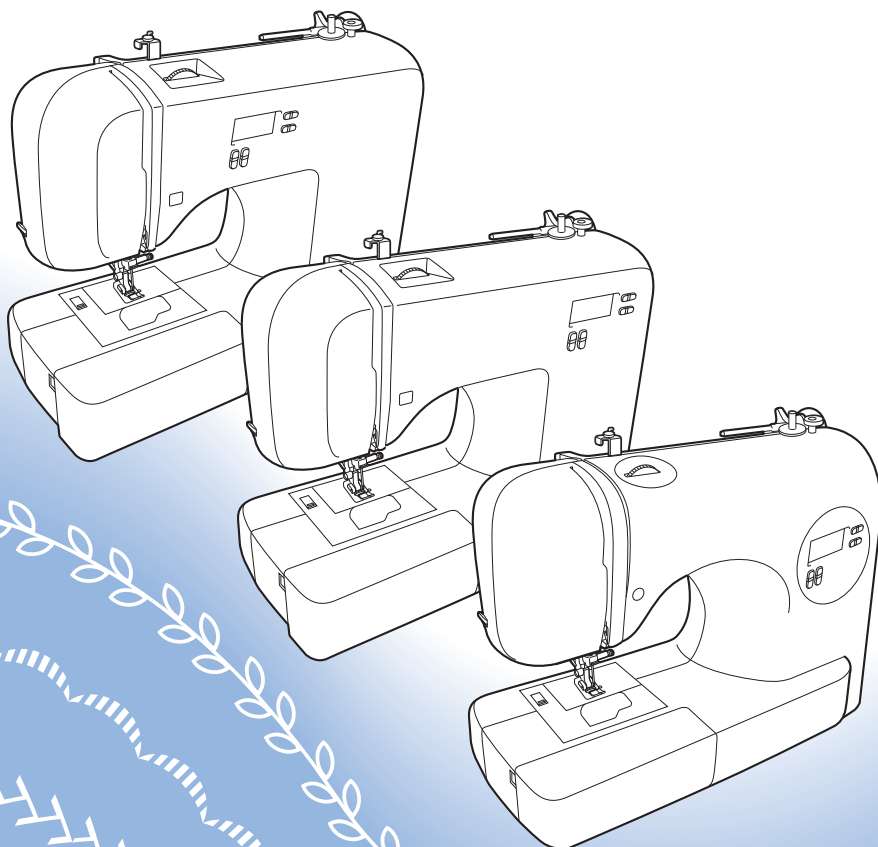

Sørg for å lese dette dokumentet før du bruker maskinen.  
Vi anbefaler at du oppbevarer dette dokumentet i nærheten for fremtidig referanse.

Sørg for at læse dette dokument, inden du bruger maskinen.  
Vi anbefaler, at du gemmer dette dokument, så det er ved hånden til fremtidig brug.



# Bruksanvisning

## Symaskin

Product Code (Produktkode): 888-E30/E31/E37/E38/  
V61/V63/V65/V67

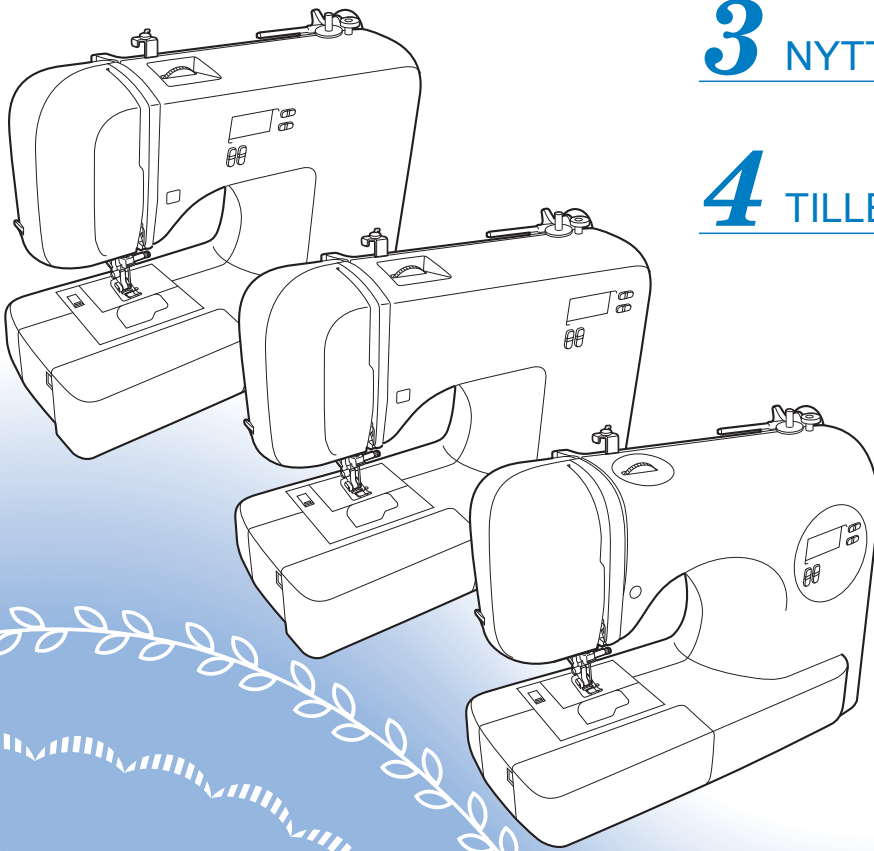

**1** BLI KJENT MED  
SYMASKINEN

**2** GRUNNLEGGENDE  
SYFUNKSJONER

**3** NYTTESØM

**4** TILLEGG

Sørg for å lese dette dokumentet før du bruker maskinen.  
Vi anbefaler at du oppbevarer dette dokumentet i nærheten for fremtidig referanse.



# VIKTIGE SIKKERHETSINSTRUKSJONER

Les disse sikkerhetsinstruksjonene før du bruker maskinen.

## FARE

– Slik reduserer du risikoen for elektrisk støt:

- 1** Alltid trekk støpselet fra stikkontakten umiddelbart etter at du er ferdig med å bruke maskinen, rengjøre den eller utføre vedlikeholdsjusteringer som er nevnt i brukerveiledningen eller når du forlater maskinen uten oppsyn.

## ADVARSEL

– For å redusere risikoen for brannskader, brann, elektrisk støt og personskader:

- 2** Trekk alltid støpselet ut av stikkontakten før du foretar justeringer som er nevnt i brukerveiledningen:
  - Du kan koble fra maskinen ved å vri maskinen til "O"-posisjonen for å slå den av og deretter trekke støpselet ut av stikkontakten. Ikke trekk i ledningen.
  - Plugg maskinen direkte inn i strømuttaket. Ikke bruk en skjøteledning.
  - Alltid koble fra maskinen når strømmen er gått.
- 3** Farer tilknyttet elektrisitet:
  - Maskinen bør kobles til en kilde for vekselstrøm i henhold til klassifiseringsetiketten. Ikke koble den til en kilde for likestrøm eller en vekselretter. Hvis du er usikker på hvilken strømkilde du har, bør du kontakte en kvalifisert elektriker.
  - Denne maskinen er bare godkjent for bruk i landet den ble kjøpt i.
- 4** Aldri bruk symaskinen hvis en ledning eller et støpsel er skadet, hvis maskinen ikke fungerer som den skal, hvis du har mistet den i bakken eller skadet den eller hvis du har sølt vann på den. Returner maskinen til nærmeste autoriserte forhandler eller servicesenter for undersøkelse, reparasjon eller elektrisk eller mekanisk justering.

- Hvis du legger merke til noe uvanlig, som lukt, varme, misfarging eller ødeleggelse, enten maskinen står til oppbevaring eller er i bruk, må du umiddelbart slutte å bruke maskinen og trekke ut strømledningen.
  - Maskinen skal bæres i håndtaket ved transport. Hvis du løfter maskinen etter en annen del, kan det skade maskinen eller føre til at den faller i bakken, noe som kan forårsake skader.
  - Pass på at du ikke løfter maskinen med plutselige eller uforsiktige bevegelser, ellers kan du skade rygg eller knær.
- 5** Hold alltid arbeidsområdet ditt ryddig:
    - Maskinen må aldri brukes hvis noen av luftehullene er blokkerte. Sørg for at det ikke samler seg lo, støv og løst tøy rundt ventilasjonsåpningene og fotpedalen.
    - Ikke plasser gjenstander på fotpedalen.
    - Ikke bruk skjøteledninger. Plugg maskinen direkte inn i strømuttaket.
    - Du må aldri slippe eller stikke gjenstander inn i noen åpninger.
    - Må ikke brukes der det brukes aerosol (spray)-produkter eller oksygen.
    - Ikke bruk maskinen nær en varmekilde, som for eksempel ovn eller strykejern, for da kan maskinen, strømledningen eller plagget som sys, bli antent og resultere i brann eller elektrisk støt.
    - Ikke plasser maskinen på et ustabil underlag, som et ustødig eller skrått bord, ellers kan den falle og forårsake personskader.
  - 6** Vær forsiktig når du bruker symaskinen:
    - Hold alltid øye med nålen. Ikke bruk bøyd eller skadede nåler.
    - Hold fingrene unna alle bevegelige deler. Vær ekstra forsiktig rundt nålen.
    - Sett maskinen til "O" for å slå den av før du foretar eventuelle justeringer i området rundt nålen.
    - Ikke bruk skadet eller feilaktig nåleplate, for det kan føre til at nålen brekker.
    - Ikke skyv på eller dra i stoffet under sying, og følg instruksene nøye ved frihåndssyng for å sikre at nålen ikke viker og brekker.

**7** Denne maskinen er ikke et leketøy:

- Vær ekstra påpasselig når maskinen brukes av barn eller i nærheten av barn.
- Plastposen som denne maskinen ble levert i, skal oppbevares utilgjengelig for barn eller kastes. Ikke la barn leke med posen, dette utgjør en kvelningsfare.
- Ikke bruk utendørs.

**8** Slik gir maskinen lengre levetid:

- Maskinen bør ikke oppbevares i direkte sollys eller på steder med høy luftfuktighet. Maskinen må ikke brukes eller oppbevares i nærheten av varmeovner, strykejern, halogenlamper eller andre varme gjenstander.
- Bruk bare nøytral såpe eller vaskemiddel for å rengjøre kassen. Benzen, tynner og skurepulver kan skade kassen og maskinen og må aldri brukes.
- Les alltid i bruksanvisningen før du bytter ut eller monterer trykkfoten, nålen eller andre deler så disse monteres korrekt.

**9** Ved reparasjon eller justering:

- Hvis lampen (lysdioden) skades, må den erstattes av en autorisert forhandler.
- Hvis symaskinen ikke fungerer korrekt, eller hvis det er nødvendig å foreta justeringer, må du først se i feilsøkingsskjemaet bakerst i bruksanvisningen. Hvis problemet ikke kan løses, kontakter du nærmeste autoriserte Brother-forhandler.

**Bruk kun symaskinen som beskrevet i denne bruksanvisningen.**

**Bruk det tilbehøret som anbefales av fabrikanten og som er beskrevet i denne bruksanvisningen.**

**Innholdet i denne håndboken og spesifikasjonene for dette produktet kan bli endret uten forhåndsvarsel.**

**Du finner mer produktinformasjon på våre nettsider på [www.brother.com](http://www.brother.com)**

## **TA VARE PÅ DISSE ANVISNINGENE**

**Denne maskinen er utviklet for privat bruk.**

### **FOR BRUKERE I ANDRE LAND ENN CENELEC-LAND**

Dette apparatet er ikke beregnet for bruk av personer (inkludert barn) med begrenset fysiske, sensoriske eller mentale evner eller som mangler erfaring og kunnskap, med mindre de er under oppsyn eller har blitt gitt opplæring i bruk av apparatet av en person som er ansvarlig for deres sikkerhet. Barn skal ha tilsyn slik at de ikke leker med symaskin.

### **FOR BRUKERE I CENELEC-LAND**

Denne maskinen kan brukes av barn fra 8 år og oppover og personer med reduserte fysiske, sanse- eller mentale evner eller mangel på erfaring og kompetanse hvis de får tilsyn eller instruksjon angående bruk av maskinen på en sikker måte og forstår farene som er involvert. Barn må ikke leke med maskinen. Rengjøring og brukervedlikehold må ikke utføres av barn uten tilsyn.

## **KUN FOR BRUKERE I STORBRITANNIA, IRLAND, MALTA OG KYPROS**

### **VIKTIG**

- Hvis støpselets sikring skal skiftes ut, må det brukes en sikring som er godkjent av ASTA til BS 1362, dvs. med avmerket klassifisering  på støpselet.
- Du må huske å sette på sikringsdekslet igjen. Bruk aldri støpsler uten sikringsdeksel.
- Hvis det tilgjengelige strømuttaket ikke passer til støpselet som følger med dette utstyret, må du kontakte ditt autoriserte Brother-servicesenter for å få riktig ledning.

# INNHold

<b>VIKTIGE SIKKERHETSINSTRUKSJONER</b> .....	1
<b>INNHold</b> .....	3
<b>1. BLI KJENT MED SYMASKINEN</b> .....	4
<b>TILBEHØR</b> .....	4
Deler som følger med .....	4
Ekstraustyr .....	4
Tilbehørsskuff .....	5
<b>NAV N PÅ MASKINENS DELER OG FUNKSJONER</b> .....	5
Hoveddelene .....	5
Delen med nål og trykkfot .....	6
Funksjonsknapper .....	6
Brukerpanel .....	6
Snellepinne .....	7
<b>BRUKE SYMASKINEN</b> .....	7
Forholdsregler for strømtilførsel .....	7
Strømtilførsel .....	8
Fotpedal .....	8
Hastighetskontroll (for modeller med start/stoppknapp) .....	9
Endre nålestoppisjjon .....	9
Endre den opprinnelige nåleposisjonen .....	9
Slik avbryter du lydsignalet (for modeller med lydsignal) .....	9
<b>TRÆ MASKINEN</b> .....	10
Vikle spolen .....	10
Træ undertråd .....	13
Træ overtråd .....	15
Dra opp undertråden .....	18
<b>BYTTE NÅLEN</b> .....	18
Forholdsregler ved håndtering av nåler .....	18
Nåletyper og bruksområder .....	19
Kontrollere nålen .....	19
Bytte nål .....	20
Sy med dobbeltnålen .....	21
<b>BYTTE TRYKKFOTEN</b> .....	22
Bytte trykkfot .....	22
Fjerne trykkfotholderen .....	23
<b>2. GRUNNLEGGENDE SYFUNKSJONER</b> .....	24
<b>SY</b> .....	24
Generell fremgangsmåte .....	24
Valg av sømtype .....	24
Justere stinglengden og -bredden .....	24
Begynne å sy .....	25
Trådspenning .....	26
<b>NYTTIGE TIPS</b> .....	27
Prøvesyng .....	27
Endre sømretning .....	27
Sy i buer .....	27
Sy tykke stoffer .....	27
Sy krok- og løkkefeste .....	28
Sy tynne stoffer .....	28
Sy elastiske stoffer .....	28
Sy tubeformede arbeider .....	28
<b>3. NYTTESØM</b> .....	29
<b>OVERKASTSØM</b> .....	29
Bruke sikksakkfoten .....	29
Bruke overkastingsfoten .....	29
<b>VANLIG SØM</b> .....	30
Vanlig søm .....	30
<b>SKJULT FALDSØM</b> .....	30
<b>SY KNAPPHULL</b> .....	32
Sy i knapper .....	35
<b>SY I GLIDELÅS</b> .....	36
<b>SY ELASTISK STOFF OG STRIKK</b> .....	37
Elastisk rettsøm .....	38
Sy i strikk .....	38
<b>APPLIKASJONSSØM, PATCHWORK-SØM OG QUILTING</b> .....	38
Applikasjon .....	39
Patchwork-søm .....	39
Sammensyng .....	39
Quilting .....	39
Frihåndsquilting .....	40
<b>FORSTERKNINGSSØM</b> .....	41
Tredobbel elastisk rettsøm .....	41
Tversøm .....	41
<b>DEKORSØM</b> .....	42
Fagotsøm .....	43
Tungesøm .....	44
Vaffelsøm .....	44
Leggkantesøm .....	45
Skjøtesøm .....	45
Pyntesøm .....	45
<b>SY FIGURER (For modeller med figursøm)</b> .....	46
Velg figurer .....	46
Sjekk figurer .....	48
Slett figurer .....	48
Sy figursøm .....	48
<b>SØMJUSTERING (For modeller med figursøm)</b> .....	49
<b>4. TILLEGG</b> .....	50
<b>SØMINNSTILLINGER</b> .....	50
Nyttesøm .....	50
Figursøm (for modeller med figursøm) .....	56
<b>VEDLIKEHOLD</b> .....	57
Oljerestriksjoner .....	57
Vær oppmerksom på følgende når du setter bort maskinen .....	57
Rengjøre maskinens overflate .....	57
Rengjøre spolehuset .....	57
<b>FEILSØKING</b> .....	58
Feilsøking – vanlige emner .....	58
Overtråden er for stram .....	59
Tråden floker seg på vrangside n av stoffet .....	59
Feil trådspenning .....	59
Stoffet har kjørt seg fast i maskinen og lar seg ikke fjerne .....	60
Symptomliste .....	63
<b>FEILMELDINGER</b> .....	68
Lydsignal (for modeller som har lydsignal) .....	68
<b>INDEKS</b> .....	69

# 1 BLI KJENT MED SYMASKINEN

## TILBEHØR

### Deler som følger med

Når du åpner esken, må du kontrollere at følgende tilbehør har fulgt med: Hvis noe mangler eller er skadet, må du kontakte forhandleren.

### Bemerk

- Skruen for trykkfotholderen får du hos din autoriserte forhandler. (Delenummer: 132730-122)
- Tilbehøret som følger med, varierer avhengig av maskinmodell.

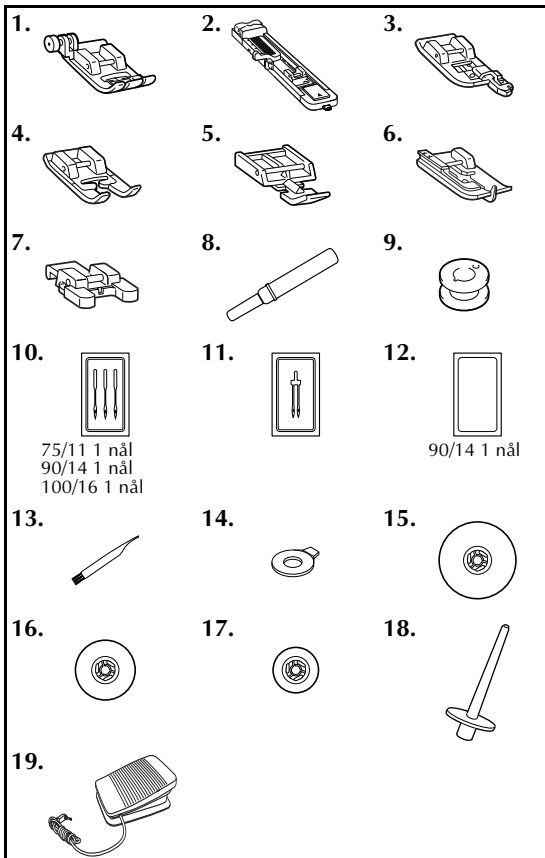

Nr.	Delnavn	Delenummer	
		Amerika	Andre
1	Sikksakkfot "J" (på maskinen)	XC3021-031	
2	Knapphullfot "A"	XC2691-033	
3	Overkastfot "G"	XC3098-031	
4	Monogramfot "N"	XD0810-031	
5	Glidelåsfot "I"	X59370-021	
6	Fot for skjult søm "R"	XE2650-001	
7	Knappfot "M"	XE2137-001	
8	Sprettekniv	XF4967-001	
9	Spole (4) (En av dem er på maskinen.)	SA156	SFB: XA5539-151
10	Nålesett	XC8834-021	
11	Dobbeltnål	131096-121	
12	Nål med rund spiss (gullfarget)	XD0360-021	
13	Rengjøringsbørste	X59476-051	
14	Skiveformet skrutrekker	XC1074-051	
15	Snelledeksel (stort)	130012-024	
16	Snelledeksel (middels) (på maskinen)	XE1372-001	
17	Snelledeksel (lite)	130013-124	
18	Ekstra snellepinne	XE2241-001	
19	Fotpedal	XD0501-121 (EU-området) XC8816-071 (andre områder)	

### Note

- Om sikksakkfoten "J": Trykk på den svarte knappen til venstre for foten hvis tykke sømmer gjør det vanskelig å mate stoffet, for eksempel når du arbeider med tykke stoffer. (side 27)



### Ekstrautstyr

Følgende er tilgjengelig som ekstrautstyr du kan kjøpe separat. Følgende tilbehør følger kanskje med maskinen din – avhengig av hvilken du modell du har kjøpt.

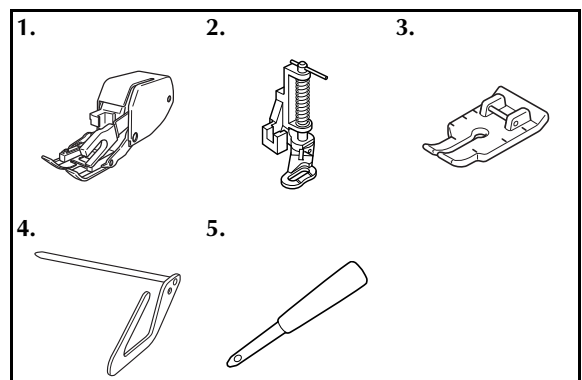



Nr.	Delenavn	Delenummer	
		Amerika	Andre
1	Vandrefot	SA140	F033N: XG6623-001
2	Quiltefot	SA129	F005N: XC1948-052
3	1/4 tommers quiltefot	SA125	F001N: XC1944-052
4	Quilteguide	SA132	F016N: XC2215-052
5	Syl	XZ5051-001	

## Tilbehørsskuff

Tilbehøret oppbevares inni bunnplaten. Skyv bunnplaten mot venstre for å løse den.

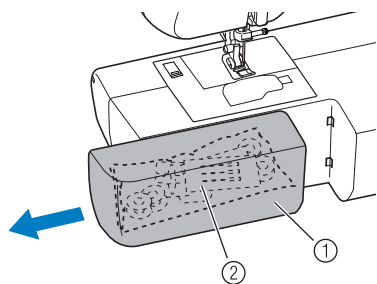

- ① Bunnplate
- ② Oppbevaringsplass



### Bemerk

- Plasser tilbehøret i posen og legg posen inni oppbevaringsplassen. Hvis tilbehøret ikke er i en pose, kan det falle ut, forsvinne eller bli ødelagt.

## NAVN PÅ MASKINENS DELER OG FUNKSJONER

Illustrasjonene i denne bruksanvisningen kan avvike noe fra maskinen din.

### Hoveddelene

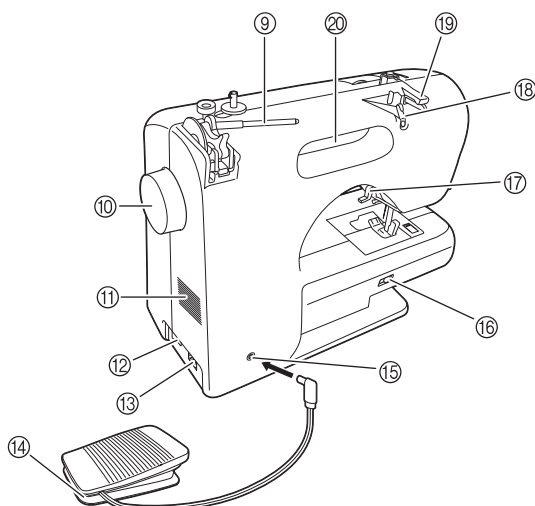
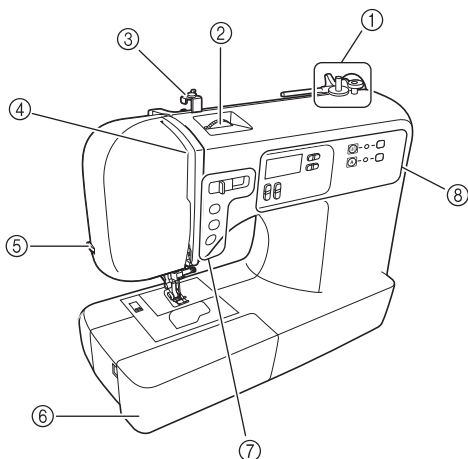

- ① Spolevikler (side 10)
- ② Kontrollhjul for overtrådspenning (side 26)
- ③ Trådleder for spolevikling og spennskive (side 10)
- ④ Trådopptakshendel (side 16)
- ⑤ Trådklipper (side 26)
- ⑥ Bunnplate med tilbehørsskuff (side 5 og 28)
- ⑦ Funksjonsknapper (side 6)
- ⑧ Brukerpanel (side 6)
- ⑨ Snellepinne (side 7, 10 og 15)
- ⑩ Håndhjul  
Dette brukes til å heve og senke nålen manuelt.
- ⑪ Luftventil  
Luftventilen sørger for luftsirkulasjon rundt motoren. Luftventilen må ikke tildekkes når symaskinen er i bruk.
- ⑫ Strømbryter og sylampebryter (side 8)
- ⑬ Strømkontakt (side 8)
- ⑭ Fotpedal (side 8)
- ⑮ Fotpedalkontakt (side 8)
- ⑯ Posisjonsbryter for transportør (side 35 og 41)
- ⑰ Trykkfothendel (side 15)
- ⑱ Trådleder (side 11 og 16)
- ⑲ Trådlederdeksel (side 11 og 16)
- ⑳ Håndtak  
Symaskinen skal bæres i håndtaket ved transport.

## Delen med nål og trykkfot

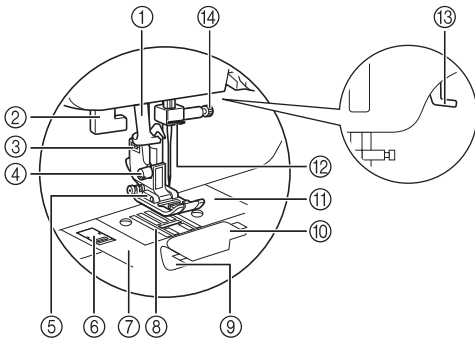

- ① **Nåltråder (for modeller med nåltråder) (side 17)**
- ② **Knapphullhendel (side 34 og 42)**
- ③ **Trykkfotholder**  
Trykkfoten er festet til trykkfotholderen.
- ④ **Trykkfotholderskrue**  
Bruk skruen på trykkfotholderen til å holde trykkfotholderen på plass.
- ⑤ **Trykkfot**  
Trykkfoten holder stoffet flatt mens du syr. Bruk riktig type trykkfot for den valgte sømmen.
- ⑥ **Utløser for nåleplatedeksel**  
Brukes når du skal fjerne nåleplatedekselet.
- ⑦ **Nåleplatedeksel**
- ⑧ **Transportør**  
Transportøren fører stoffet i syretningen.
- ⑨ **Hurtiginnstilt spole (for modeller med hurtiginnstilt spole)**  
Du kan starte symaskinen uten å trekke opp undertråden.
- ⑩ **Spoledeksel**
- ⑪ **Nåleplate**  
Nåleplaten er merket med ledemerker for å sy rette sømmer.
- ⑫ **Trådføringsstang (side 16)**
- ⑬ **Trykkfotthendel**  
Hev og senk trykkfoten.
- ⑭ **Nålklemmeskrue**

## Funksjonsknapper

Funksjonsknappene varierer etter symaskinmodell.

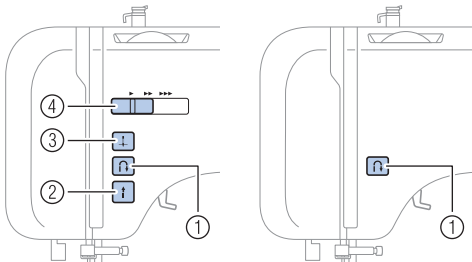

- ① **Revers-/forsterkningsømknapp**
- Trykk på revers-/forsterkningsøm-knappen for å sy reverssøm. Reverssøm sys når du holder knappen nede for å sy i motsatt retning. Du finner mer informasjon under "Sy forsterkningsøm" (side 26).

## Knapper som finnes på noen modeller

- ② **Start/stopp-knapp**
- Trykk på start/stopp-knappen for å starte eller stanse å sy. Maskinen syr med lav hastighet i begynnelsen når knappen er trykket inn. Når syingen stanser, senkes nålen ned i stoffet. Du finner mer informasjon under "Begynne å sy" (side 25).
- ③ **Nåleposisjon-knapp**
- Trykk på knappen for å heve eller senke nålen.
- ④ **Hastighetskontroll**  
Dra denne kontrollen for å justere hastigheten.

## Brukerpanel

Med brukerpanelet kan du velge sømtype og angi hvordan sømtypen skal sys. Funksjonsknappene varierer avhengig av symaskinmodell.

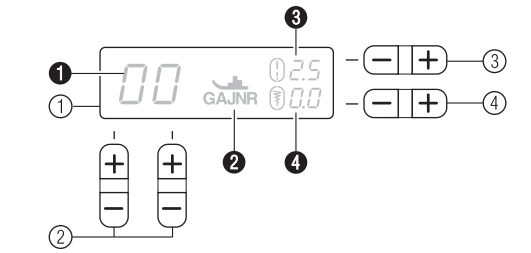
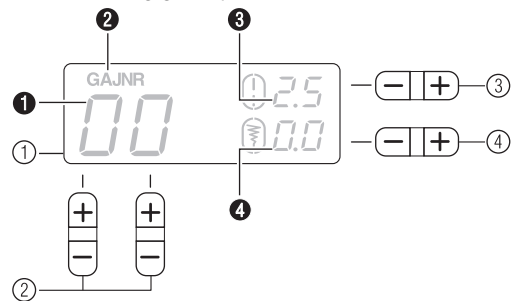

- ① **LCD-display**  
Nummeret for den valgte sømtypen (①), trykkfottypen som skal brukes (②), stingbredde (mm) (③) og stingbredde (④), vises her.
- ② **Sømvalgtaster (side 24)**  
Velg nummeret for sømtypen du vil bruke.
- ③ **Justeringsknapp for stinglengde**  
Trykk på "-" for å redusere stinglengden, og trykk på "+" for å øke stinglengden.
- ④ **Justeringsknapp for stingbredde**  
Trykk på "-" for å redusere stingbredden, og trykk på "+" for å øke stingbredden.

## Taster og indikatorer du finner på enkelte modeller

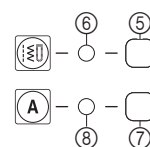

- ⑤ **Nyttesømtast (side 24)**
- ⑥ **Nyttesømindikator**  
Denne indikatoren lyser når du har trykket på nyttesømtasten.
- ⑦ **Figursømtast (side 46)**  
Trykk på denne tasten for å se figursøm.
- ⑧ **Figursømindikator**  
Denne indikatoren lyser når du har trykket på figursømtasten.

## Snellepinne

Trykk ned snellepinnehendelen med fingeren, slik at snellepinnen heves (se bildet).

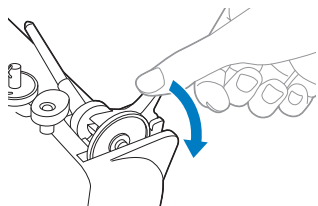

## ⚠ FORSIKTIG

- Trekk aldri i stangen for å heve snellepinnen, ettersom dette kan føre til at snellepinnen bøyes eller brytes.

### ■ Oppbevaring av snelledekslet

Snelledekslet som følger med (stort, middels, lite) oppbevares ved at du fester det til snellepinnen (som vist på bildet).

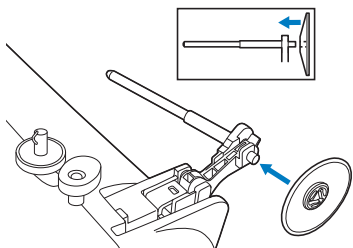

### ■ Oppbevaring av snellepinnen

Før du setter dekslet på symaskinen, eller hvis snellepinnen ikke skal brukes, må snellepinnen settes i lagringsstilling.

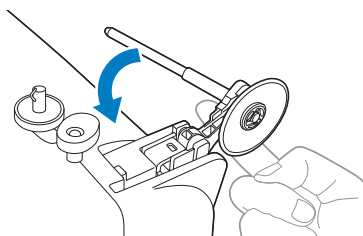

Trykk til du hører et klikk.

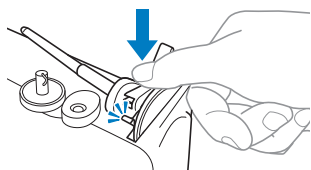

## ■ Feste snellepinnen

### 1 Sett inn tappen på snellepinnen i hullet.

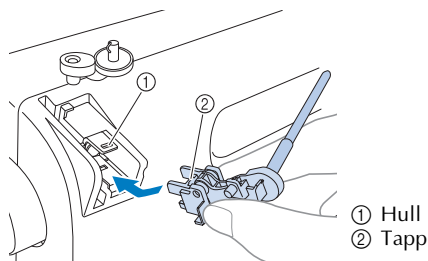

- ① Hull
- ② Tapp

### 2 Dytt ned spolepinnen helt til den låses på plass.

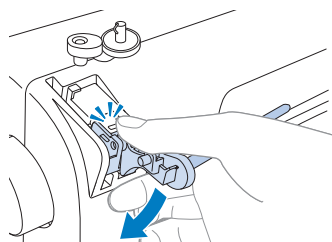

## BRUKE SYMASKINEN

### Forholdsregler for strømtilførsel

Følg alltid disse forholdsreglene for strømtilførsel.

## ⚠ ADVARSEL

- Maskinen må kun tilkobles en standard stikkontakt. Bruk av andre strømkilder kan føre til brann, elektrisk støt og skade på maskinen.
- Påse at støpslene er satt ordentlig i stikkontakten og strøminntaket på maskinen. Hvis ikke kan det føre til brann eller elektrisk støt.
- Støpselet må aldri settes i en stikkontakt som er skadd eller ødelagt.
- I følgende tilfeller må du slå av maskinen med hovedbryteren og trekke ut støpselet:
  - Når du ikke sitter ved maskinen
  - Når du er ferdig med å bruke maskinen
  - Hvis strømmen går mens du bruker maskinen
  - Hvis maskinen ikke fungerer ordentlig pga. dårlig forbindelse eller utkobling
  - I tordenvær

## ⚠️ FORSIKTIG

- Bruk bare den strømledningen som fulgte med denne maskinen.
- Maskinen må ikke kobles til skjøteledninger eller forgreningskontakter som det er koblet mange andre enheter til. Dette kan føre til brann eller elektrisk støt.
- Ta ikke på støpselet med våte hender. Dette kan føre til elektrisk støt.
- Slå alltid av maskinen med hovedbryteren før du trekker ut støpselet. Hold alltid i selve støpselet når du trekker dette ut fra kontakten. Hvis du drar i ledningen, kan dette føre til skade på ledningen eller brann eller elektrisk støt.
- Strømledningen må ikke skjæres i, skades, endres, bøyes med makt, trekkes i, vris eller kveiles sammen. Plasser aldri tunge gjenstander på ledningen. Utsett ikke ledningen for varme. Dette kan føre til skade på ledningen og brann eller elektrisk støt. Hvis ledningen eller støpselet er skadet, må du få reparert maskinen hos en autorisert forhandler før du tar den i bruk igjen.
- Koble alltid fra ledningen hvis maskinen ikke skal brukes over lengre tid. Ellers kan det oppstå brann.

### Strømtilførsel

- 1** Koble pluggen til et uttak.

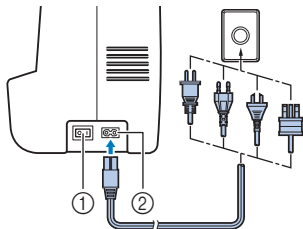

- ① Hovedbryter  
② Strømkontakt

- 2** Sett hovedbryteren til "1".

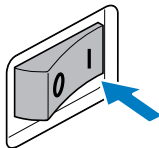

► Symaskinlampen slås på når maskinen slås på.

- 3** Du kan slå av maskinen ved å sette hovedbryteren til "0".

► Symaskinlampen slås av når maskinen slås av.

## ⚡ Bemerk

- Hvis strømmen går mens du bruker symaskinen, må du slå den av og trekke ut strømledningen. Når du starter maskinen igjen, må du følge instruksjonene for korrekt bruk av maskinen.

### Fotpedal

Sett inn fotpedalstøpselet i kontakten.

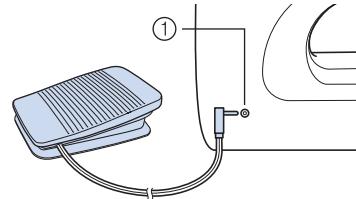

① Fotpedalkontakt

## ⚠️ FORSIKTIG

- Du må slå av symaskinen før du kobler til fotpedalen, ellers kan maskinen starte opp utilsiktet.

Trykk ned fotpedalen for å begynne å sy, og juster hastigheten ved å endre hvor hardt du trykker.

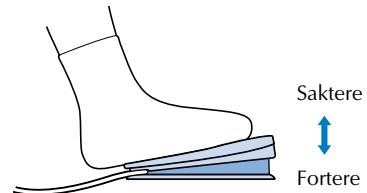

Du må passe på at ingenting plasseres på fotpedalen når maskinen ikke er i bruk.

## ⚠️ FORSIKTIG

- Sørg for at det ikke ligger stoff eller støv på fotpedalen. Det kan forårsake brann eller elektrisk støt.

## Bemerk

- Når fotpedalen er koblet til, kan start/stopp-knappen ikke benyttes til å starte syingen (kun for modeller som har start/stopp-knapp).

## Hastighetskontroll (for modeller med start/ stopp-knapp)

- 1 Skyv hastighetskontrollen for å justere syhastigheten.

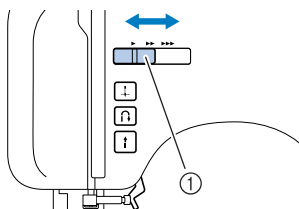

① Hastighetskontroll

- Hastigheten som er innstilt med hastighetskontrollen, blir fotpedalens maksimale syhastighet.

## Endre nålestoppisjjon

Symaskinen er normalt innstilt slik at nålen senkes ned i stoffet når syingen stoppes. Maskinen kan imidlertid innstilles slik at nålen i stedet heves når syingen stoppes.

- 1 Slå av symaskinen.
- 2 Hold inne “-” på  (①), og slå på symaskinen.

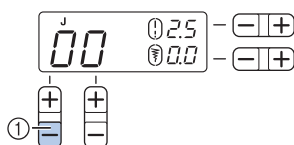

- 3 Når du har slått på symaskinen, slipper du “-” på  (①).

► Nålestoppisjjonen endres til hevet.

### Note

- Følg den samme metoden for å endre nålestoppisjjonen til senket.

## Endre den opprinnelige nåleposisjonen

Når symaskinen slås på, velges vanligvis rettsøm automatisk (venstre nåleposisjon). Den opprinnelige nåleposisjonen endres til rettsøm (midtstilt nåleposisjon).

- 1 Slå av symaskinen.
- 2 Hold inne “+” på  (②), og slå på symaskinen.

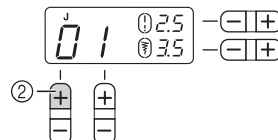

- 3 Når du har slått på symaskinen, slipper du “+” på  (②).

► Den opprinnelige nåleposisjonen endres til midtstilt nåleposisjon.

### Note

- Den spesifiserte, opprinnelige nåleposisjonen opprettholdes selv etter at maskinen er slått av.
- Utfør den samme handlingen for å endre den opprinnelige nåleposisjonen til venstre nåleposisjon.

## Slik avbryter du lydsignalet (for modeller med lydsignal)

Når du har kjøpt symaskinen, er den konfigurert til å lage et lydsignal hver gang du trykker på en tast. Du kan endre denne innstillingen slik at maskinen ikke lager lydsignaler.

- 1 Slå av symaskinen.
- 2 Hold inne “-” på  (③), og slå på symaskinen.

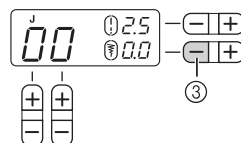

- 3 Når du har slått på symaskinen, slipper du “-” på  (③).

► Maskinen er nå konfigurert til å ikke lage lydsignaler.

### Note

- Utfør den samme handlingen for å endre innstillingene slik at maskinen lager lydsignaler.

## TRÆ MASKINEN

### Vikle spolen

Dette avsnittet beskriver hvordan du vikler tråden på spolen.

- Du finner mer informasjon om rask spolevikling under side 12.

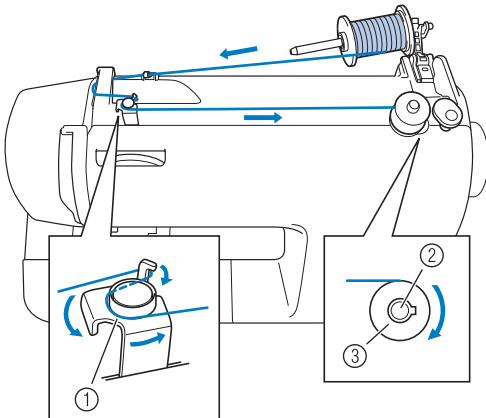

- ① Trådleider for spolevikling
- ② Spolevikleraksel
- ③ Spole

## ⚠ FORSIKTIG

- **Bruk kun spoler (delenummer: SA156, SFB: XA5539-151) som er laget for denne symaskinen. Hvis du bruker andre spoler, kan maskinen bli ødelagt.**
- **Vi designet spolen som følger med denne maskinen. Hvis du bruker spoler fra andre modeller, kan det føre til at maskinen ikke fungerer som den skal. Bruk kun spolen som følger med maskinen, eller spoler av samme type som denne (delenummer: SA156, SFB: XA5539-151).**

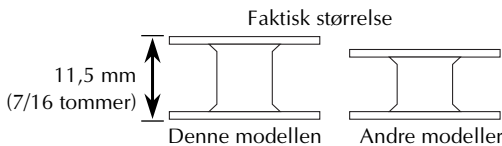

- 1 Trykk ned snellepinnehendelen for å svinge snellepinnen opp. Deretter fjerner du snelledekslet.

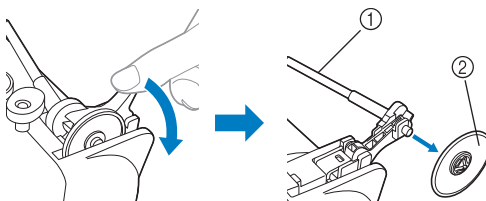

- ① Snellepinne
- ② Snelledeksel

## ⚠ FORSIKTIG

- Trekk aldri i stangen for å heve snellepinnen, ettersom dette kan føre til at snellepinnen bøyes eller brytes.
- Pass på å heve snellepinnen når du vikler tråd på spolen. Det kan lett oppstå floker hvis spolevikleren brukes uten at snellepinnen er hevet.

- 2 Sett trådsnellen til spolen godt på plass, og deretter skyver du snellepinnedekselet på snellepinnen.

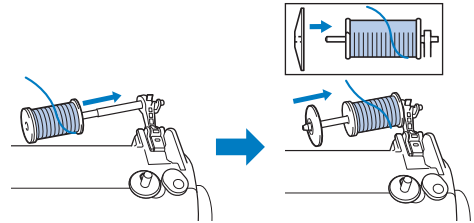

- Tråden bør vikles av fra bunnen mot fremsiden.

## ⚠ FORSIKTIG

- Hvis snellen eller snelledekslet ikke er plassert riktig, vil tråden kunne floke seg rundt snellepinnen, og/eller maskinen kan bli skadet.
- Du kan velge mellom tre snelledekselstørrelser, slik at du alltid har et deksel som passer til snellen som brukes. Hvis snelledekslet er for lite for snellen som brukes, kan tråden henge seg fast i sporet på snellen, og dette kan gi skade på maskinen.

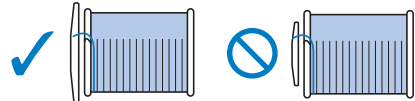

### Note

- Hvis du bruker fin, kryssviklet tråd, må du bruke det minste snelledekslet og la det være et lite mellomrom mellom dekslet og trådsnellen.

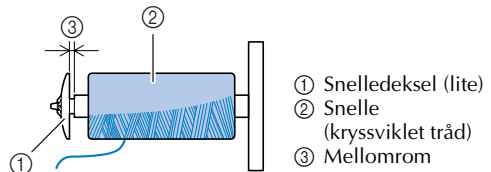

- ① Snelledeksel (lite)
- ② Snelle (kryssviklet tråd)
- ③ Mellomrom

### 3 Før tråden på samme måte som på bildet.

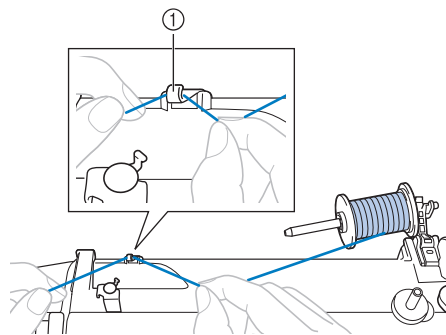

① Trådleder

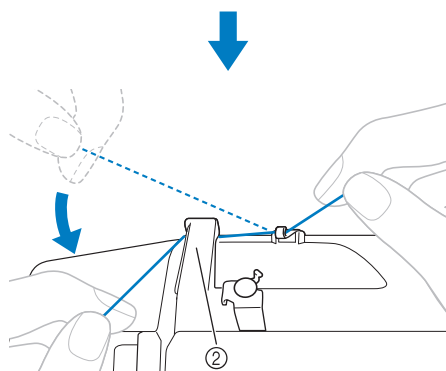

② Trådlederdeksel

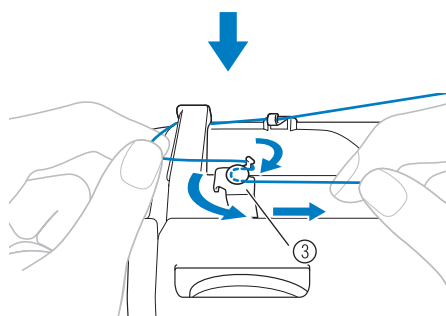

③ Trådleder for spolevikling

Sørg for at tråden føres under spennskiven.

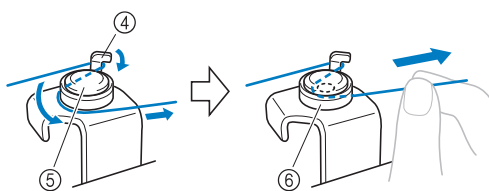

④ Krok

⑤ Spennskive

⑥ Trekk den inn så langt som mulig.

### Bemerk

- Sørg for at tråden trekkes så langt som mulig inn i spennskiven, ellers vikles ikke spolen riktig.

### 4 Plasser spolen på spoleviklerakselen og skyv spoleviklerakselen mot høyre. Drei spolen for hånd med klokken til fjæren på akselen glir inn i hakket på spolen.

- Trekk ut 7 til 10 cm (3 til 4 tommer) med tråd fra hullet i spolen.

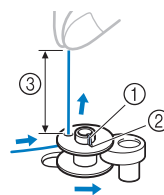

① Fjær på holderen

② Hakk

③ 7 til 10 cm (3 til 4 tommer)

## ⚠ FORSIKTIG

- Hold tråden stramt rett opp. Hvis tråden er for kort, ikke er stram eller holdes rett opp, kan dette medføre skader når tråden spoles.

### 5 Slå på symaskinen.

### 6 Mens du holder trådenden, trykker du forsiktig på fotpedalen eller trykker på (start/stopp-knapp) (for modeller som har start/stopp-knapp) for å vikle tråden rundt spolen et par ganger. Stans deretter maskinen, og kutt den overflødig tråden.

### Bemerk

- Hvis symaskinen skal brukes med fotpedalen, må du koble til fotpedalen før du slår på maskinen.
- Når fotpedalen er koblet til, kan start/stopp-knappen ikke benyttes til å starte syingen (kun for modeller som har start/stopp-knapp).

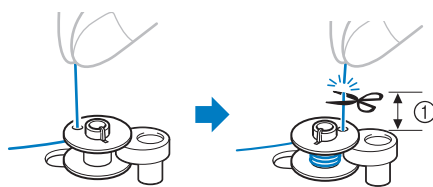



① 1 cm (3/8 tommer)

## ⚠️ FORSIKTIG

- Pass på å følge instruksene nøye. Hvis du ikke klipper tråden helt av og det spoles undertråd, kan tråden vikle seg om spolen og føre til at nålen brytter når spolen er nesten tom.

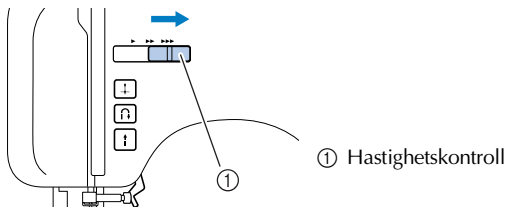
- 7** Skyv hastighetskontrollen mot høyre (for å øke syhastigheten). (For modeller som har hastighetskontroll.)



- 8** Trykk ned fotpedalen eller trykk på  (start/stopp-knappen) (for modeller som har start/stopp-knapp) for å starte.

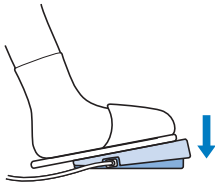

- 9** Når spolen virker full og langsomt begynner å gå rundt, tar du foten av pedalen eller trykker på  (start/stopp-knappen) (for modeller som har start/stopp-knapp).

- 10** Klipp tråden, skyv spoleviklerakselen mot venstre og fjern spolen.

- 11** Skyv hastighetskontrollen tilbake til opprinnelig stilling (for modeller som har hastighetskontroll).

### 🔔 Note

- Når symaskinen startes eller håndhjulet bevegtes etter spolevikling, gir maskinen fra seg en klikkelyd. Dette er helt normalt.
- Nålstangen beveger seg ikke når du skyver spoleviklerakselen til høyre.

## ⚠️ FORSIKTIG

- Hvis spolen ikke vikles ordentlig, kan det føre til at trådspenningen løsner og nålen kan brytte.

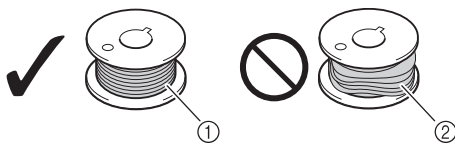

- 1 Viklet jevnt  
2 Viklet dårlig

## ■ For modeller med systemet for rask spolevikling

- 1** Sett spolen på spoleviklerakselen, slik at akselfjæren treffer hakket i spolen. Skyv deretter akselen mot høyre.

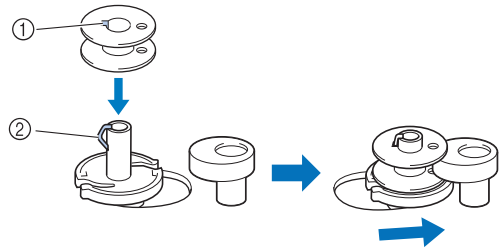

- 1 Hakk  
2 Fjær

- 2** Følg trinn 1 til 3 i fremgangsmåten under "Vikle spolen" for å føre tråden rundt spennskiven (side 10).

- 3** Vikle den løse tråddenden rundt spolen fem eller seks ganger – med klokken.

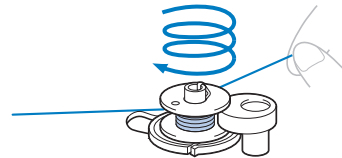

- 4** Dra tråden til høyre, og før den gjennom sporet i spoleviklersokkelen.

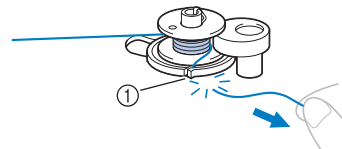

- 1 Spor (med innebygd trådklipper)  
▶ Tråden klippes av til passende lengde.

## ⚠️ FORSIKTIG

- Påse at du klipper av tråden som beskrevet. Hvis spolen vikles uten at tråden klippes av med trådklipperen i spoleviklersokkelen, kan dette føre til at tråden vases rundt spolen eller at nålen bøyes eller brytter når det begynner å bli lite tråd på spolen.

- 5** Skyv hastighetskontrollen mot høyre (for å øke syhastigheten) (for modeller som har hastighetskontroll).

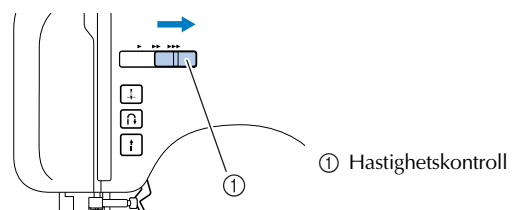



**6** Slå på symaskinen.

**7** Trykk ned fotpedalen eller trykk på **(i)** (start/stopp-knappen) (for modeller som har start/stopp-knapp) for å starte.

### Bemerk

- Hvis symaskinen skal brukes med fotpedalen, må du koble til fotpedalen før du slår på maskinen.
- Når fotpedalen er koblet til, kan start/stopp-knappen ikke benyttes til å starte syingen (kun for modeller som har start/stopp-knapp).

**8** Når spolen langsomt begynner å gå rundt, tar du foten av pedalen eller trykker på **(i)** (start/stopp-knappen) (for modeller som har start/stopp-knapp).

**9** Klipp tråden, skyv spoleviklerakselen mot venstre, og fjern deretter spolen fra akselen.

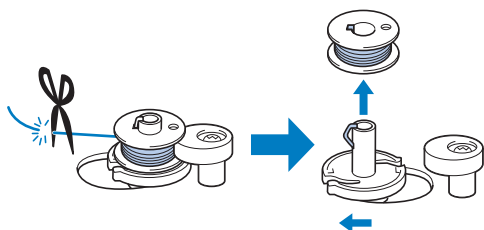

**10** Skyv hastighetskontrollen tilbake til opprinnelig stilling (for modeller som har hastighetskontroll).

### Note

- Når symaskinen startes eller håndhjulet bevegges etter spolevikling, gir maskinen fra seg en klinkelyd. Dette er helt normalt.
- Nålstangen beveger seg ikke når du skyver spoleviklerakselen til høyre.

## Træ undertråd

Sett inn en spole med tråd.

- Du finner mer informasjon om hurtiginnstilt spole under side 14.

## ⚠ FORSIKTIG

- Hvis spolen ikke vikles på rett måte, kan trådspenningen bli løs, noe som kan få nålen til å brette og forårsake skade.

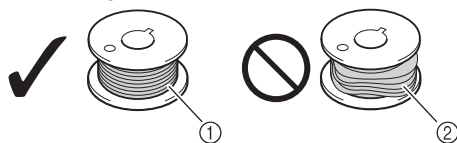

- ① Viklet jevnt
- ② Viklet dårlig

- Pass på at du slår av strømmen mens du trær maskinen. Hvis du trækker på fotpedalen ved et uhell og maskinen starter, kan du bli skadet.

### Note

- Materetningen for undertråden angis på nåleplatedekselet. Kontroller at maskinen er trædd som angitt.

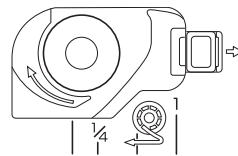

**1** Hev nålen til den høyeste posisjonen ved å vri håndhjulet mot deg (mot klokken), eller trykk på **(+)** (nåleposisjonsknappen) (for modeller som har nåleposisjonsknapp), og hev trykkfotpedalen.

**2** Slå av symaskinen.

**3** Skyv knappen og åpne dekslet.

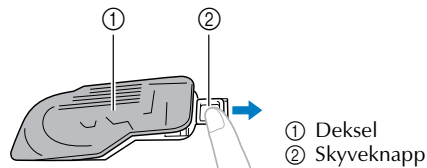

**4** Sett inn spolen slik at tråden kommer ut i retningen som pilen viser.

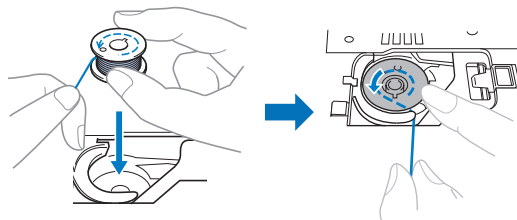

## ⚠ FORSIKTIG

- Pass på at du plasserer spolen slik at tråden går i rett retning. Hvis tråden går i feil retning, kan det føre til at trådspenningen blir feil eller at nålen brykker.

- 5** Hold trådden, trykk spolen ned med en finger og før tråden gjennom åpningen, som vist.
- Hvis tråden ikke er satt inn riktig, kan det føre til feil trådspenning (side 26).

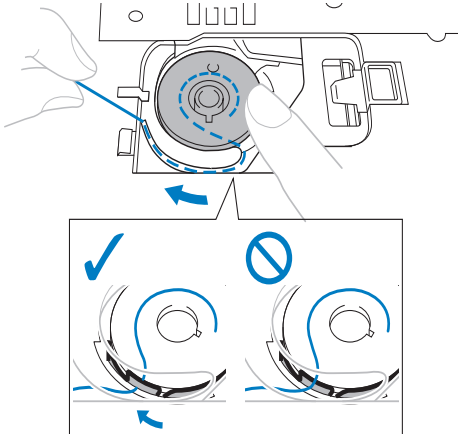

- 6** Sett spoledekslet på igjen.

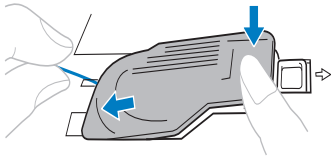



- Sett dekslet på plass slik at trådden kommer ut fra venstre side av dekslet (som vist av linjen i illustrasjonen).

### ■ For modeller med hurtiginnstilt spole

#### 🔔 Note

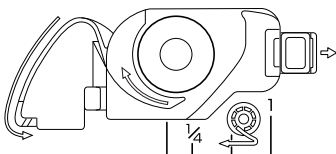
- Materretningen for undertråden angis på nåleplatedekslet. Kontroller at maskinen er trædd som angitt.



- 1** Hev nålen til den høyeste posisjonen ved å vri håndhjulet mot deg (mot klokken), eller trykk på  (nåleposisjonsknappen) (for modeller som har nåleposisjonsknapp), og hev trykkfotpedalen.

- 2** Slå av symaskinen.

- 3** Skyv knappen og åpne dekslet.

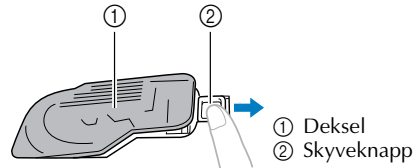

- 4** Sett inn spolen slik at tråden kommer ut i retningen som pilen viser.

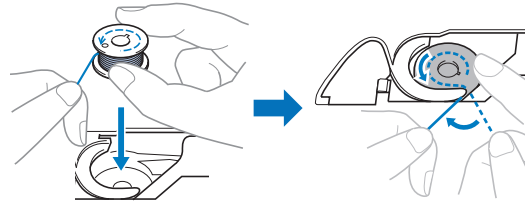

## ⚠ FORSIKTIG

- Pass på at du plasserer spolen slik at tråden går i rett retning. Hvis tråden går i feil retning, kan det føre til at trådspenningen blir feil eller at nålen brykker.

- 5** Hold spolen forsiktig nede, og før tråden gjennom sporet (1) og (2).

- Kontroller samtidig at spolen roterer mot klokken uten problemer.

Trekk deretter tråden mot deg, slik at du kan klippe den av med trådklipperen (3).

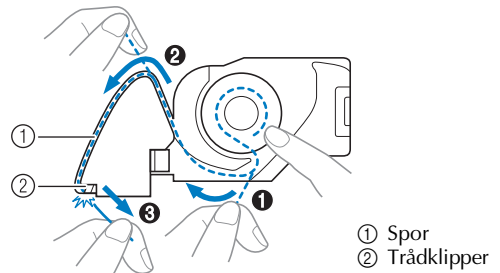

#### ⚡ Bemerk

- Hvis ikke tråden er riktig trædd gjennom spenningsjusteringsfjæren i spolesholderen, kan det føre til feil trådspenning (side 26).

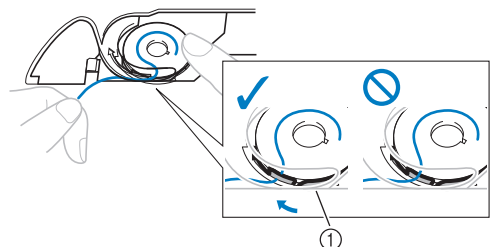

- ① Spenningsjusteringsfjær

## 6 Sett spoledekslet på igjen.

### Note

- Du kan begynne å sy med én gang uten å trekke opp undertråden. Hvis du vil trekke opp undertråden før du begynner å sy, kan du følge instruksjonene under "Dra opp undertråden" (side 18).

## Træ overtråd

Sett overtråden og træ nålen.

- Du finner mer informasjon om nåltræderen under side 17.

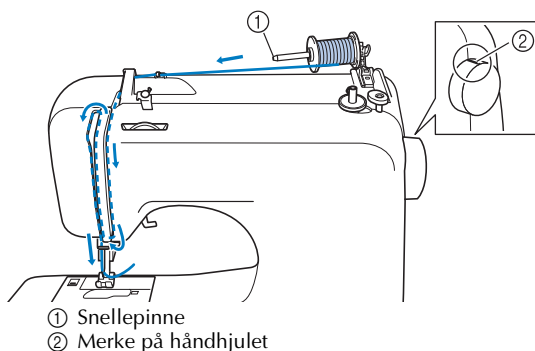

## ⚠ FORSIKTIG

- Når du trær overtråden, må du følge instruksjonene nøye. Hvis overtråden ikke træs riktig, kan den floke seg, og nålen kan bøyes eller knekke.
- Bruk aldri tråd med vekt på 20 eller mindre.
- Bruk nål og tråd i riktige kombinasjoner. Hvis du vil vite mer om korrekte nål og trådkombinasjoner, kan du se under "Nåletyper og bruksområder" (side 19).

## 1 Slå på symaskinen.

## 2 Hev trykkfoten med trykkfothendelen.

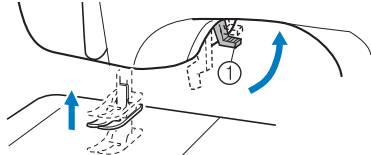

① Trykkfothendel

## ⚠ FORSIKTIG

- Hvis trykkfoten ikke er hevet, kan ikke symaskinen træs på riktig måte.

## 3 Hev nålen ved å vri håndhjulet mot deg (mot klokken) slik at merket på hjulet peker opp, eller trykk på (nåleposisjonsknappen) (for modeller som har nåleposisjonsknapp) en eller to ganger for å heve nålen.

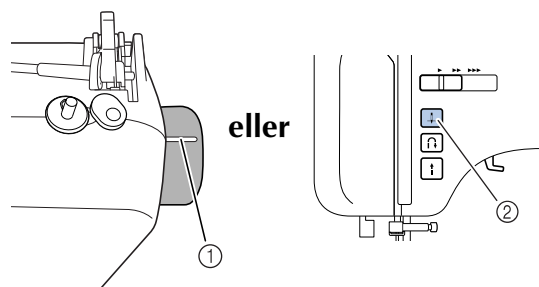

① Merke

② Nåleposisjon-knapp

- Hvis nålen ikke er hevet på korrekt måte, kan symaskinen ikke træs. Pass på at du vrir håndhjulet slik at merket på hjulet peker opp før du trær symaskinen.

## 4 Trykk ned snellepinnehendelen for å svinge snellepinnen opp. Deretter fjerner du snelledekslet.

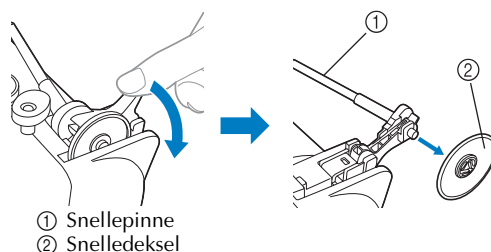

① Snellepinne

② Snelledeksel

## ⚠ FORSIKTIG

- Trekk aldri i stangen for å heve snellepinnen, ettersom dette kan føre til at snellepinnen bøyes eller brytes.
- Husk alltid å heve snellepinnen før bruk. Hvis trådsnellen er på feil sted eller er satt feil på, kan tråden floke seg rundt snellepinnen og få nålen til å bryte.

## 5 Sett snellen med overtråden godt på plass på snellepinnen.

Skyv snelledekslet inn på snellepinnen.

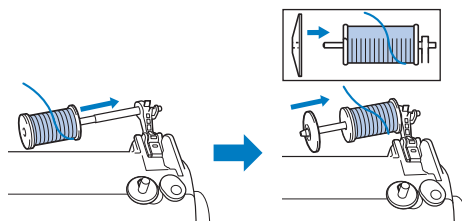

- Tråden bør vikles av fra bunnen mot fremsiden.

# ⚠️ FORSIKTIG

- Hvis snellen eller snelledekelet ikke er plassert riktig, vil tråden kunne floke seg rundt snellepinnen, og/eller nålen kan knekke.
- Du kan velge mellom tre snelledekselstørrelser, slik at du alltid har et deksel som passer til snellen som brukes. Hvis snelledekelet er for lite for snellen som brukes, kan tråden henge seg fast i sporet på snellen, noe som igjen kan føre til at nålen brekker.

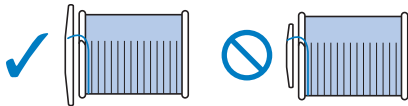

## 🔔 Note

- Hvis du bruker fin, kryssviklet tråd, må du bruke det minste snelledekelet og la det være et lite mellomrom mellom dekelet og trådsnellen.

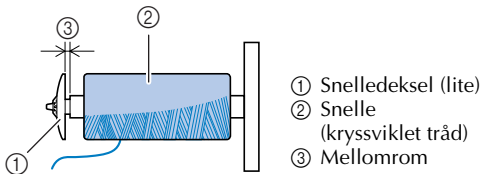

## 6 Før tråden på samme måte som på bildet nedenfor.

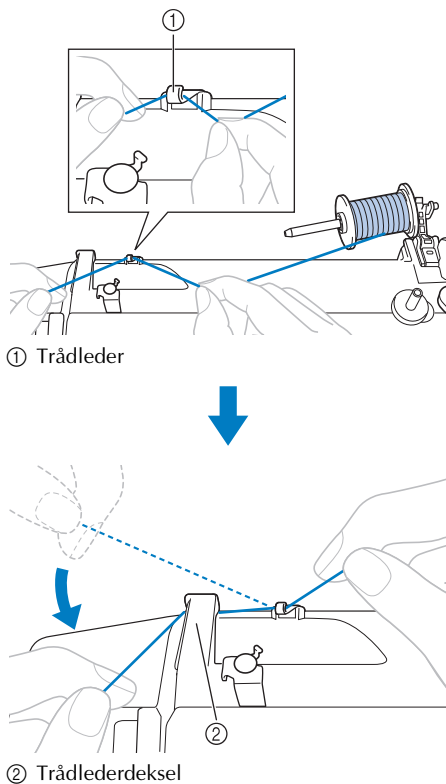

## 7 Mat inn overtråden på samme måte som på bildet nedenfor.

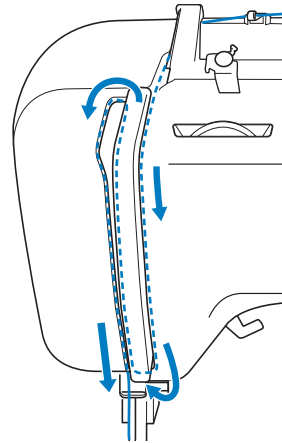

## 8 Sørg for at du fører tråden gjennom trådopptakshendelen fra høyre mot venstre.

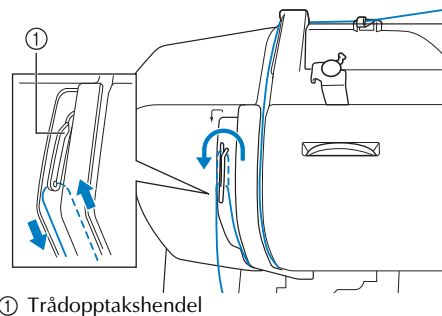

## 🔔 Note

- Hvis nålen ikke er hevet, kan ikke trådopptakshendelen træs. Trykk på nåleposisjonsknappen for å heve nålen før trådopptakshendelen skal træs.

## 9 Før tråden bak trådføringsstangen.

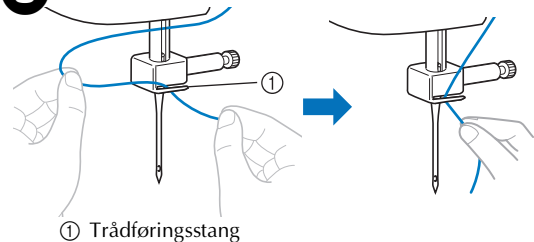

**10** Slå av symaskinen.

## ⚠ FORSIKTIG

- Slå alltid av maskinen hvis du skal trære den uten å bruke nåltræderen (for modeller med nåltræder). Hvis du trækker på fotpedalen ved et uhell og maskinen starter, kan du bli skadet.

**11** Træ nålen fra forsiden og bak, og dra ut ca. 5 cm (2 tommer) med tråd.

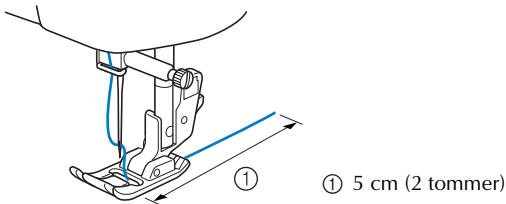

### ⚡ Bemerk

- Hvis trådoptakshendelen senkes, kan ikke overtråden vikles rundt trådoptakshendelen. Pass på at du hever trykkfothendelen og trådoptakshendelen før du mater overtråden.
- Hvis du mater tråden på feil måte, kan det føre til problemer.

■ Bruke nåltræder (for modeller som har nåltræder)

## ⚠ FORSIKTIG

- Nåltræderen kan brukes med symaskinnåler på mellom 75/11 og 100/16. Nåltræderen kan imidlertid ikke brukes med symaskinnåler på 65/9. Nåltræderen kan ikke brukes når du syr med spesialtråd som transparent nylontråd eller metalltråd.
- Nåltræderen kan ikke brukes med tråder med en tykkelse på 130/120 eller mer.
- Nåltræderen kan ikke brukes med vingenål eller dobbeltnål.
- Hvis nåltræderen ikke kan brukes, kan du se "Træ overtråd" (side 15).

**1** Følg trinn ① til ⑩ for fremgangsmåten i "Træ overtråd".

**2** Senk trykkfothendelen.

**3** Fest tråden på lederen mens du senker nåltræderhendelen.

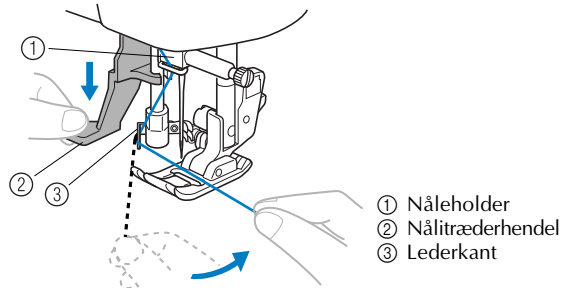

**4** Senke nåltræderhendelen helt.

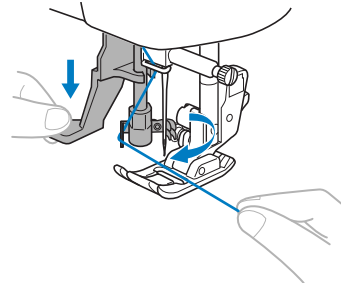

► Kroken går gjennom nåløyet og fanger tråden.

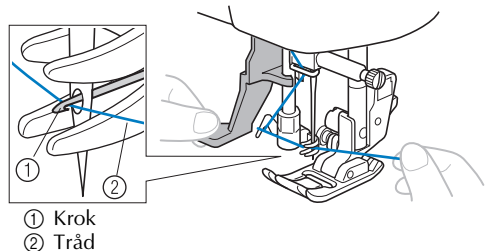

**5** Slipp nåltræderhendelen. Dra deretter i løkken.

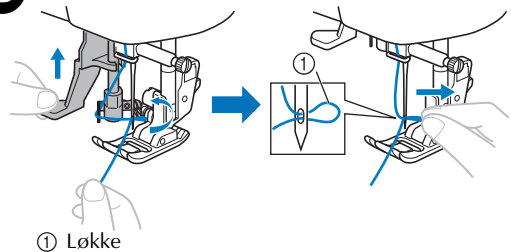

## ⚠ FORSIKTIG

- Ikke dra hardt i tråden, ettersom dette kan gjøre at nålen bøyes.
- Hvis tråden ikke går gjennom nåløyet, går du tilbake til trinn ③.

**6** Hev trykkfothendelen.

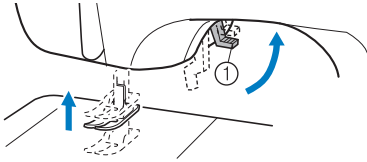

① Trykkfothendel

**7** Før tråden på samme måte som på bildet nedenfor.

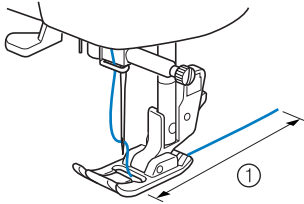

① 5 cm (2 tommer)

**Bemerk**

- Hvis du mater tråden på feil måte, kan det føre til syproblemer.

**Dra opp undertråden**

**1** Hold forsiktig i enden av overtråden.

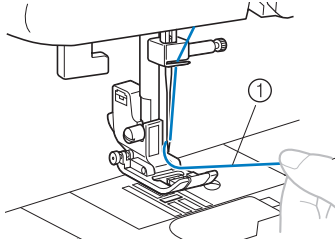

① Overtråd

**2** Hold enden av overtråden, hev nålen ved enten å vri håndhjulet mot deg (mot klokken) slik at merket på hjulet peker opp, eller ved å trykke på  (nåleposisjonsknappen) (for modeller med nåleposisjon-knapp) én eller to ganger.

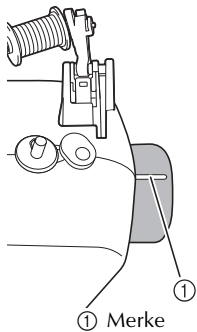

① Merke

eller

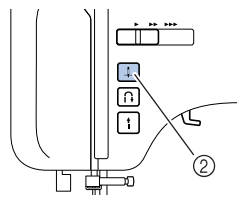

② Nåleposisjon-knapp

**3** Dra i overtråden for å trekke opp undertråden.

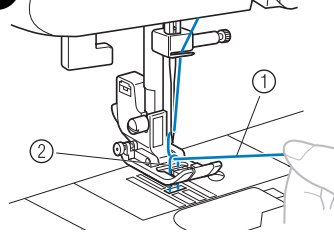

① Overtråd  
② Undertråd

**4** Dra ut ca. 10 cm (4 tommer) av begge trådene, og dra dem under trykkfoten mot baksiden av symaskinen.

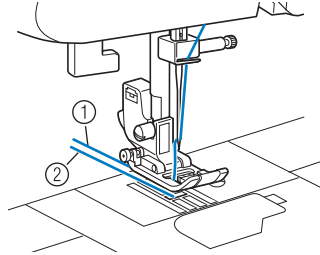

① Overtråd  
② Undertråd

**For modeller med hurtiginnstilt spole**

Du kan begynne å sy med én gang uten å trekke opp undertråden. Når du syr rynkesøm eller innsnitt, kan du trekke opp undertråden for hånd slik at det blir litt tråd til overs. Før du trekker opp undertråden, må du sette spolen inn igjen.

**1** Før tråden gjennom åpningen i pilretningen eller la den være uten å klippe den.

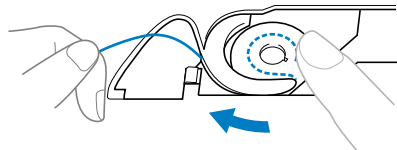

- Spoledekslet skal fremdeles vært fjernet.

**2** Dra opp undertråden som beskrevet i trinn 1 til 4.

**3** Sett spoledekslet på igjen.

**BYTTE NÅLEN**

I dette avsnittet finner du informasjon om symaskinnåler.

**Forholdsregler ved håndtering av nåler**

Følg alltid disse forholdsreglene for håndtering av nåler. Hvis du ikke følger disse forholdsreglene, kan det få alvorlige følger.

# ⚠ FORSIKTIG

- **Bruk kun nåler beregnet på husholdningssymaskiner. Bruk av andre nåler kan føre til at nålen bøyes eller at maskinen skades.**
- **Bruk aldri bøyde nåler. Bøyde nåler kan lett brette, noe som kan føre til personskafe.**

## Nåletyper og bruksområder

Hvilken nål som bør brukes, avhenger av stoffet det skal syes i og trådtykkelsen.

Stofftype/bruk	Tråd		Nålestørrelse	
	Type	Størrelse		
Mellomtykke stoffer	Bomullstoff	Bomullstråd	60–90 75/11–90/14	
	Taft	Syntetisk tråd		
	Flanell, gabardin	Silkestråd		
Tynne stoffer	Linon	Bomullstråd	60–90 65/9–75/11	
	Georgette	Syntetisk tråd		
	Chaly, sateng	Silkestråd		
Tykke stoffer	Denim	Bomullstråd	30 50	100/16 90/14–100/16
		Kordfløyel	Syntetisk tråd	
	Tweed	Silkestråd		
	Elastiske stoffer	Jersey	Garntråd	50–60
Trikot				
Stoffer som frynser lett		Bomullstråd	50–90 65/9–90/14	
		Syntetisk tråd		
		Silkestråd		
Til kontrastsøm		Syntetisk tråd	30	100/16
		Silkestråd	50–60	75/11–90/14

### ⚡ Bemerk

- **Bruk aldri tråd med vekt på 20 eller mindre, ettersom dette kan føre til funksjonsfeil.**

### 🗨 Note

- **Jo lavere trådnummer, desto tykkere tråd, og jo høyere nålenummer, desto tykkere nål.**

### ■ Nål med rund spiss

Bruk nålen med rund spiss når du syr i elastiske stoffer eller stoffer hvor sting lett hoppes over. Bruk nål med rund spiss når du syr mønster med monogramfoten "N".

### ■ Transparent nylontråd

Bruk en nål på mellom 90/14 og 100/16, uansett stoff og tråd.

# ⚠ FORSIKTIG

- **I tabellen på denne siden finner du en oversikt over egnede stoff-, tråd- og nålekombinasjoner. Hvis du bruker en kombinasjon som ikke egner seg sammen, kan du risikere at nålen bøyes eller brytter. Dette gjelder særlig ved sying i tykke stoffer som denim, med tynne nåler (f.eks. 65/9 til 75/11). Du risikerer også at sømmen blir ujevn og at stoffet rynkes, eller at sting hoppes over.**



## Kontrollere nålen

Det er svært risikabelt å sy med en nål som er bøyd, ettersom nålen kan komme til å brette mens maskinen er i gang.

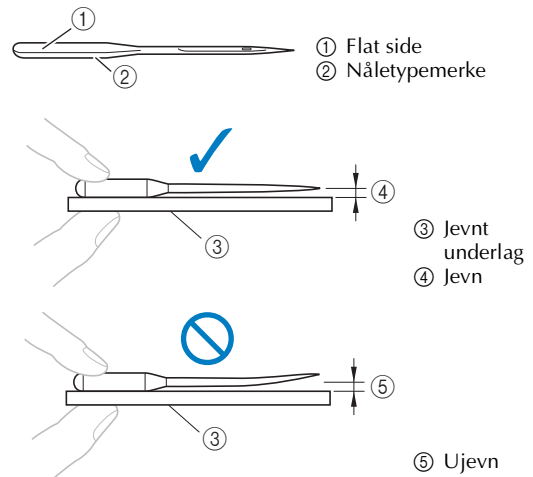
Før du tar nålen i bruk bør du derfor plassere den på et jevnt underlag, og kontrollere at avstanden mellom nålen og underlaget er likt overalt.



## Bytte nål

- 1** Hev nålen ved å vri håndhjulet mot deg (mot klokken) slik at merket på hjulet peker opp. (Modeller som har  (nåleposisjonsknapp), kan heve nålen ved å trykke på  én eller to ganger.)

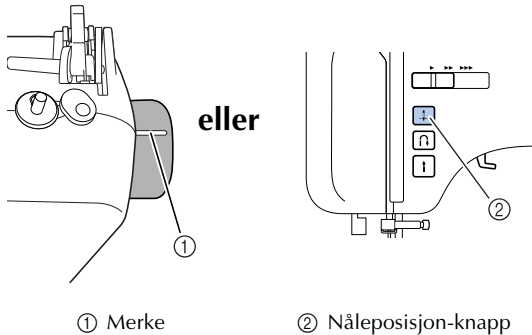

- 2** Slå av symaskinen.

### FORSIKTIG

- Husk å slå av symaskinen før du bytter nålen. Ellers kan du komme til å trykke på fotpedalen eller start/stopp-knappen ved et uhell, slik at maskinen starter. Dette kan føre til personskader.

- 3** Senk trykkfotendelen.

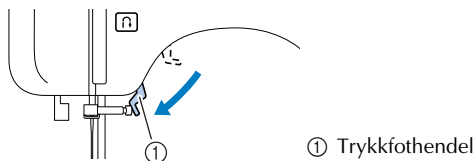

### FORSIKTIG

- Når du skal bytte nål, må du legge stoff eller papir under trykkfoten, slik at nålen ikke kan falle i hullet i nåleplaten.

- 4** Fjern nålen ved å vri nålklemmeskruen mot klokken.

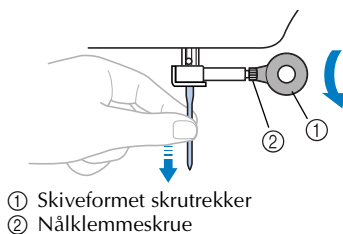

## Bemerk

- Hvis nålklemmeskruen løsnes for mye, kan nålklemmen (som holder fast nålen) falle av. Derfor må du ikke løsne nålklemmeskruen for mye.
- Ikke bruk makt når du løsner eller fester nålklemmeskruen. Dette kan føre til skade på symaskinens deler.

- 5** Hold nålen slik at den flate siden vender mot baksiden av symaskinen, og før den inn til den treffer nålestopperen.

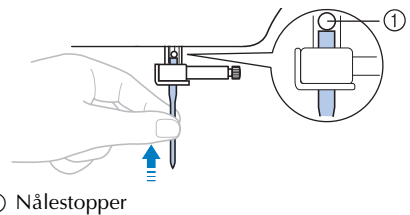

- 6** Fest nålklemmeskruen ved å vri den med klokken.

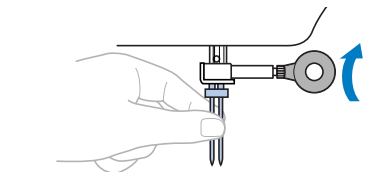
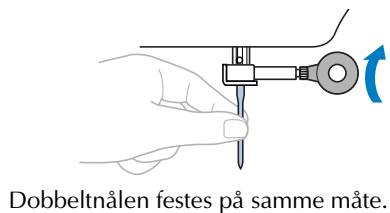

### FORSIKTIG

- Husk å føre inn nålen helt til den treffer nålestopperen før du fester nålklemmeskruen med den skiveformede skrutrekkeren. Ellers risikerer du at nålen brytter eller skades.



## Sy med dobbeltnålen

Du kan sy med denne nålen og to overtråder. Du kan bruke samme farge på begge trådene eller ulike farger for å lage dekorsøm.

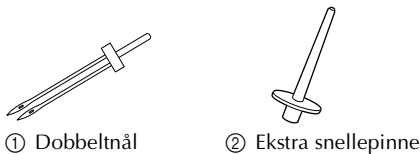

### ⚠ FORSIKTIG

- Bruk bare dobbeltnåler som er laget for denne maskinen (delenummer: 131096-121). Andre nåler kan brette og skade maskinen.
- Sy ikke med bøyd nål. Nålen kan brette og forårsake personskade.
- Du kan ikke bruke nåltræderen til å trå dobbeltnålen. I stedet for må du trå dobbeltnålen fra forsiden mot baksiden. Hvis du bruker nåltræderen, kan det skade maskinen.
- Husk å velge en egnet sømtype når du bruker dobbeltnålen, ellers risikerer du at nålen brekker eller at maskinen skades.
- Velg en stingbredde på 5,0 mm (3/16 tommer) eller mindre for å unngå at nålen brekker og maskinen blir skadet.

- 1** Sette inn dobbeltnålen.
  - Du finner mer informasjon om hvordan du setter inn nåler under "Bytte nål" (side 20).
- 2** Trå i overtråden i den venstre nålen.
  - Du finner mer informasjon i trinn ① til ⑨ under "Trå overtråd" (side 15).
- 3** Trå overtråden for hånd gjennom den venstre nålen.  
Før tråden gjennom nåløyet fra forsiden mot baksiden.

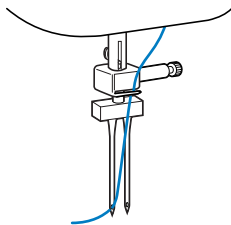

- 4** Før den ekstra snellepinnen inn i enden av spoleviklerakselen.

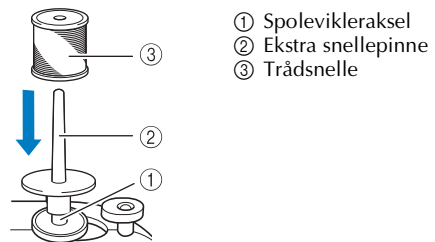

- 5** Sett trådsnellen på plass og trå i overtråden.

#### Note

- Trådsnellen skal plasseres slik at tråden vikles av fra fremsiden av snellen.

- 6** Trå overtråden for den høyre nålen på samme måte som for den venstre nålen.

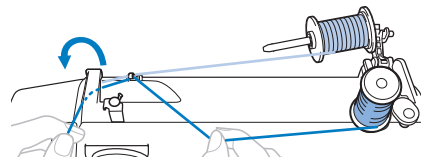

- 7** Trå den høyre nålen manuelt uten å føre den gjennom trådføringsstangen.  
Før tråden gjennom nåløyet fra forsiden mot baksiden.



- 8** Monter sikksakkfoten "J". (Se side 22.)

#### Bemerk

##### Modeller med en nåltræder

- Du kan ikke bruke nåltræderen til å trå dobbeltnålen. I stedet for må du trå dobbeltnålen fra forsiden mot baksiden. Hvis du bruker nåltræderen, kan det skade maskinen.

### ⚠ FORSIKTIG

- Dobbeltnålen må alltid brukes sammen med sikksakkfot "J", ellers risikerer du at nålen brekker eller at maskinen skades.

- 9** Slå på symaskinen.

- 10 Velg sømtype.**
- Du finner mer informasjon om valg av sømtype under "Valg av sømtype" (side 24).
  - Du finner mer informasjon om hvilke sømmer du kan sy med dobbeltnålen, under "SØMINNSTILLINGER" (side 50).

## ⚠ FORSIKTIG

- Når du har justert stingbredden, dreier du håndhjulet sakte mot deg (mot klokken) samtidig som du sjekker at nålen ikke kommer i berøring med trykkfoten. Hvis den treffer trykkfoten, kan nålen bli bøyd eller brette.

- 11 Begynn å sy.**
- Du finner mer informasjon om hvordan du begynner å sy under "Begynne å sy" (side 25).
- ▶ To sømmer sys parallelt med hverandre.

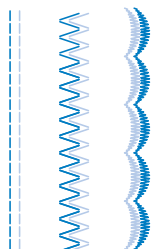

### ⚡ Bemerk

- Når du bruker dobbeltnålen, kan stingene bli sammenvaset, avhengig av tråd- og stofftype. Hvis dette skjer, må du øke stinglengden. Du finner mer informasjon om justering av stinglengde under "Justere stinglengden og -bredden" (side 24).

## ⚠ FORSIKTIG

- Når du skal endre syretning, må du alltid heve nålen fra stoffet, heve trykkfothendelen og deretter snu stoffet. Ellers kan nålen brette og/eller maskinen bli skadet.
- Forsøk aldri å snu stoffet mens dobbeltnålen står i stoffet, ettersom dette kan føre til at nålen brekker eller maskinen skades.



## BYTTE TRYKKFOTEN

### ⚠ FORSIKTIG

- Slå alltid av maskinen før du skifter trykkfoten. Hvis du lar maskinen stå på og trækker på pedalen, starter maskinen og du kan bli skadet.
- Bruk alltid korrekt trykkfot til sømmonstret du har valgt. Hvis du bruker en feil trykkfot, kan nålen treffe trykkfoten, bøye eller brette, og du kan komme til skade.
- Bare bruk en trykkfot som er utviklet for å bli brukt med denne maskinen. Hvis du bruker en annen trykkfot, kan det føre til en ulykke eller skade.

### Bytte trykkfot

Følg instruksjonene nedenfor for å bytte trykkfot.

- 1** Hev nålen ved å vri håndhjulet mot deg (mot klokken) slik at merket på hjulet peker opp. (Modeller som har  (nåleposisjonsknapp), kan heve nålen ved å trykke på  en eller to ganger.)

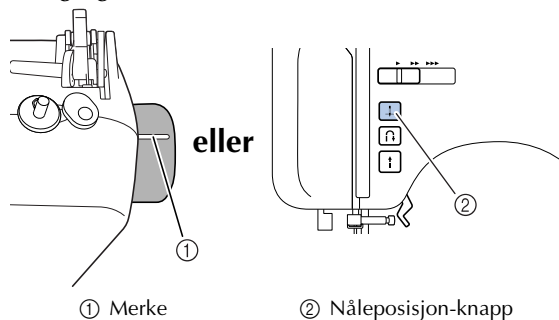

① Merke

② Nåleposisjon-knapp

- 2** Hvis symaskinen er slått på, må du slå den av.

### ⚠ FORSIKTIG

- Husk å slå av symaskinen før du bytter trykkfot. Ellers kan du komme til å trykke på fotpedalen eller start/stopp-knappen ved et uhell, slik at maskinen starter. Dette kan føre til personskader.

- 3** Hev trykkfothendelen.

- 4** Trykk på den svarte knappen for å heve trykkfoten.

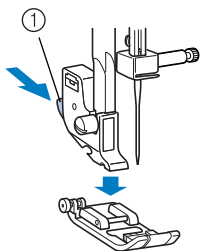

① Svart knapp

- 5** Plasser en annen trykkfot under trykkfotholderen, slik at trykkfotstangen er plassert like under stammen i holderen. Plasser trykkfoten på en slik måte at bokstaven som viser trykkfottypen (J, A osv.) kan leses.

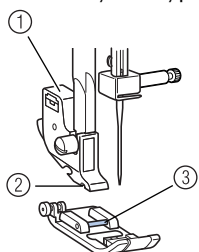

① Trykkfotholder  
② Stamme  
③ Pinne

### Bemerk

- Trykkfoten som skal brukes med hver sømtype, vises i LCD-displayet. Se "Valg av sømtype" (side 24) for å velge en sømtype.

- 6** Senk forsiktig trykkfothendelen slik at trykkfotstangen smetter inn i stammen.

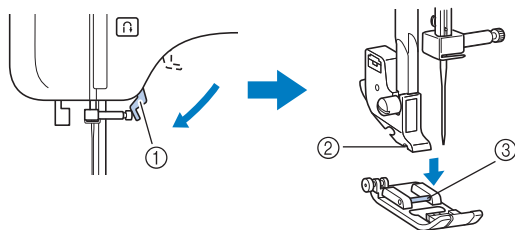

① Trykkfothendel  
② Stamme  
③ Pinne

► Trykkfoten er nå festet.

- 7** Hev trykkfothendelen for å kontrollere at trykkfoten er festet ordentlig.

## Fjerne trykkfotholderen

Fjern trykkfotholderen når du rengjør symaskinen eller monterer en trykkfot som ikke krever holder, f.eks. quiltefoten. Løsne trykkfotholderen ved hjelp av den skiveformede skrutrekkeren.

- 1** Fjern trykkfoten. (Se side 22.)

- 2** Løsne skruen for trykkfotholderen.

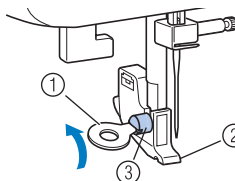

① Skiveformet skrutrekker  
② Trykkfotholder  
③ Skruen for trykkfotholder

## Feste trykkfotholderen

- 1** Rett inn trykkfotholderen etter den nederste venstre siden av stangen på trykkfotholderen.

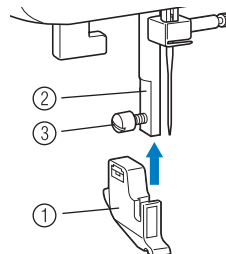

① Trykkfotholder  
② Trykkstand  
③ Skruen for trykkfotholder

- 2** Fest skruen samtidig som du holder trykkfotholderen på plass.

### Bemerk

- Hvis trykkfotholderen ikke er satt på plass riktig, vil trådspenningen bli feil.

## ⚠ FORSIKTIG

- Pass på å stramme skruen til trykkfoten, ellers kan trykkfoten falle av og treffes av nålen, noe som igjen kan føre til at nålen bøyes eller brytes.

## 2 GRUNNLEGGENDE SYFUNKSJONER

### SY

De grunnleggende syfunksjonene er beskrevet nedenfor: Før du tar maskinen i bruk, må du lese følgende forholdsregler.

### ⚠ FORSIKTIG

- Hold spesielt øye med nålens plassering når maskinen er i bruk. Sørg også for å holde hendene unna alle bevegelige deler, som for eksempel nål og håndhjul, ellers kan du bli skadet.
- Ikke skyv eller dra stoffet for hardt når du syr, ellers kan du bli skadet, eller nålen kan brette.
- Bruk aldri bøyd nåler. Bøyd nåler kan lett brette, noe som kan føre til personskade.
- Påse at nålen ikke kommer borti knappenåler, ellers kan nålen brette eller bli bøyd.

### Generell fremgangsmåte

Følg de grunnleggende fremgangsmåtene som er beskrevet nedenfor, når du syr.

#### 1 Slå på maskinen.

Slå på symaskinen.  
Du finner mer informasjon om hvordan du slår på maskinen under "Strømtilførsel" (side 8).



#### 2 Velg sømtype.

Velg egnet sømtype for området som skal sys.  
Du finner mer informasjon om valg av sømtype under "Valg av sømtype" (side 24).



#### 3 Sett på trykkfoten.

Bruk egnet type trykkfot for den valgte sømmen.  
Du finner mer informasjon om å bytte trykkfot under "Bytte trykkfot" (side 22).



#### 4 Begynn å sy.

Plasser stoffet og begynn å sy. Klipp trådene når du er ferdig med å sy.  
Du finner mer informasjon om hvordan du begynner å sy under "Begynne å sy" (side 25).

### Valg av sømtype

Velg ønsket sømtype via sømvalgtastene.

Når symaskinen slås på, velges rettsøm (I venstre nåleposisjon).

#### 1 Slå på symaskinen.

#### 2 (For modeller med figursømtasten) Kontroller at nyttesømindikatoren lyser. Hvis den ikke gjør det, trykker du på nyttesømtasten.



#### 3 Trykk på (+) (-) (sømvalgtaster). Nummeret til den valgte sømmen vises.

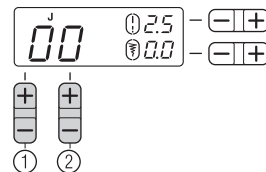

- ① Tilordne tierplassen.
- ② Tilordne enerplassen.

► Sømtypen velges.

#### 4 Monter trykkfoten som angis på LCD-displayet.

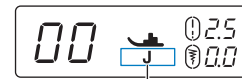

- ① Trykkfottype
- Du finner mer informasjon under "Bytte trykkfot" (side 22).

### Justere stinglengden og -bredden

#### ■ [Eksempel] Velge sømtype

#### 1 Trykk på sømvalgtastene for å velge sømtype 04.

Med (+) til høyre velger du "4", og med (+) til venstre velger du "0".

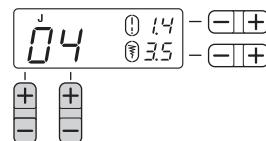

- 2** Trykk på “+” eller “-” på  (justeringsknappen for stinglengde) for å øke eller redusere stinglengden.

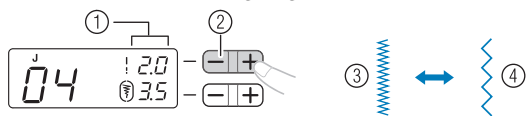

- ① Stinglengde
- ② Justeringsknapp for stinglengde
- ③ Kort
- ④ Lang

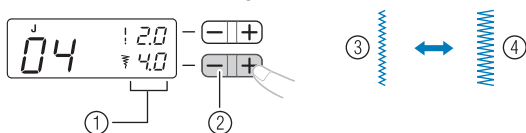

- 3** Trykk på “+” eller “-” på  (justeringsknappen for stingbredde) for å øke eller redusere stingbredden.



- ① Stingbredde
- ② Justeringsknapp for stingbredde
- ③ Smal
- ④ Bred





### Bemerk

- Når stinglengden eller -bredden endres fra standardinnstillingen, forsvinner  rundt  eller  fra LCD-displayet.

## ⚠ FORSIKTIG

- Når du har justert stingbredden, dreier du håndhjulet sakte mot deg (mot klokken) samtidig som du sjekker at nålen ikke kommer i berøring med trykkfoten. Hvis den treffer trykkfoten, kan nålen bli bøyd eller brette.
- Hvis stingene er sammenvaset, må du øke stinglengden. Hvis du fortsetter å sy med sammenvasede sting, kan nålen bli bøyd eller brette.

## Begynne å sy

- 1** Hev nålen ved å vri håndhjulet mot deg (mot klokken) slik at merket på hjulet peker opp. (Modeller som har , (nåleposisjonsknapp), kan heve nålen ved å trykke på  en eller to ganger.)

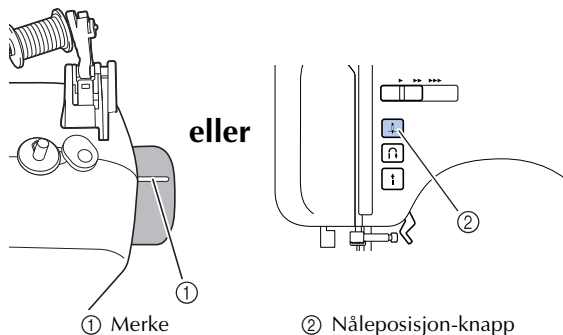

eller

① Merke

② Nåleposisjon-knapp

- 2** Hev trykkfothendelen.

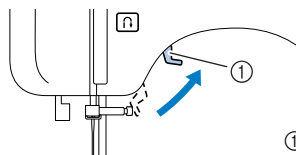

① Trykkføthendel

- 3** Legg stoffet under trykkfoten, før tråden under trykkfoten, og trekk deretter ut ca. 5 cm (2 tommar) av tråden mot baksiden av symaskinen.

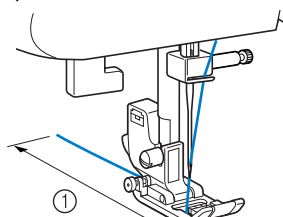

① 5 cm (2 tommar)

- 4** Hold tråden og stoffet med venstre hånd og vri håndhjulet mot deg (mot klokken) med høyre hånd for å senke nålen til startpunktet for sømmen.

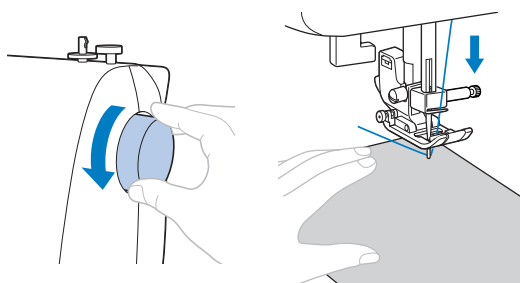

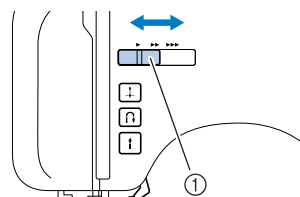

- 5** Senk trykkfothendelen.

- 6** På modeller som har hastighetskontroll, skyver du hastighetskontrollen mot venstre eller høyre for å justere syhastigheten. Se “Hastighetskontroll (for modeller med start/stopp-knapp)” (side 9).



① Hastighetskontroll

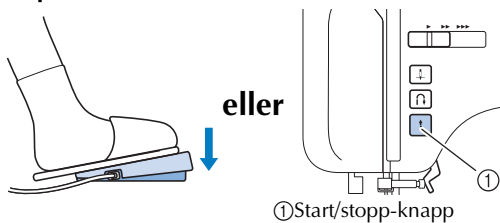

- 7** Trå forsiktig på fotpedalen. (Modeller med ) (start/stopp-knapp): trykk på  én gang hvis fotpedalen ikke er tilkoblet.)





eller

① Start/stopp-knapp

► Maskinen begynner å sy.

- 8** Ta foten av pedalen eller trykk én gang på  (start/stopp-knapp) hvis maskinen ble startet ved å trykke på  (start/stopp-knapp) (for modeller som har start/stopp-knapp).

► Maskinen slutter å sy.

- 9** Hev nålen ved å vri håndhjulet mot deg (mot klokken) slik at merket på hjulet peker opp. (Modeller som har ) (nåleposisjonsknapp), kan heve nålen ved å trykke på  én eller to ganger.) Dette er ikke nødvendig hvis nålestoppisjonen er satt til hevet stilling (side 9).

- 10** Hev trykkfothendelen.

- 11** Dra stoffet til venstre side av maskinen, og klipp deretter trådene ved bruk av trådklipperen.

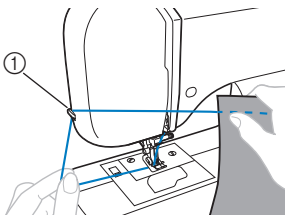

① Trådklipper

### Note

- Når fotpedalen er koblet til, kan start/stopp-knappen ikke benyttes til å starte syingen (gjelder modeller som har start/stopp-knapp).
- Når syingen stanser, vil nålen fortsatt være senket (ned i stoffet). Maskinen kan innstilles slik at nålen holder seg oppe når syingen stoppes. Du finner mer informasjon om hvordan du stiller inn maskinen slik at nålen holder seg oppe når syingen stoppes under "Endre nålestoppisjon" (side 9).

### ■ Sy forsterkningsøm

Når du syr andre typer sømmer enn rettsøm eller sikksaksøm som skal festes med reverssting, sys forsterkningsøm ved å sy 3 til 5 sting oppå hverandre når du trykker på  (revers-/forsterkningsømknapp).

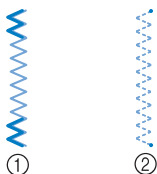

① Reversøm  
② Forsterkningsøm

### Note

- Om det sys reversøm eller forsterkningsøm avhenger av hvilken sømtype som er valgt. Du finner mer informasjon under "SØMINNSTALLINGER" (side 50).

## Trådspenning

Trådspenningen påvirker sømkvaliteten. Det kan være nødvendig å justere trådspenningen hvis du bytter stoff eller trådtype.

### Note

- Vi anbefaler at du prøvesyr på en stoffbit før du begynner å sy.

### ■ Korrekt spenning

Korrekt spenning er viktig siden for høy eller for lav spenning vil gjøre sømmene svakere eller få stoffet til å rynke seg.

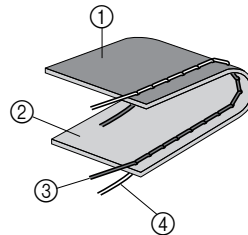

① Vrangside  
② Rettside  
③ Overtråd  
④ Undertråd

### ■ Overtråden er for stram

Det dannes løkker på stoffets rettside.

### Bemerk

- Hvis undertråden ikke ble tredd på rett måte, kan overtråden bli for stram. Se i så fall "Træ undertråd" (side 13), og tre undertråden på nytt.

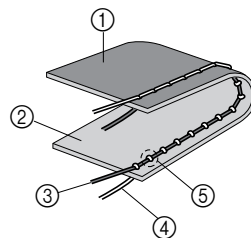

① Vrangside  
② Rettside  
③ Overtråd  
④ Undertråd  
⑤ Det dannes løkker på stoffets rettside

### Løsning

Reduser spenningen ved å vri kontrollhjulet for overtrådspenning til et lavere tall.

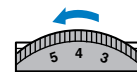

### Note

- Når du er ferdig med å sy, ta av spoledekslet og kontroller at tråden er som vist nedenfor. Hvis tråden ikke ser ut som nedenfor, er ikke tråden ført riktig gjennom spenningsjusteringsfjæren i spoleholderen. Tre tråden riktig. Du finner mer informasjon under side 13, 14.

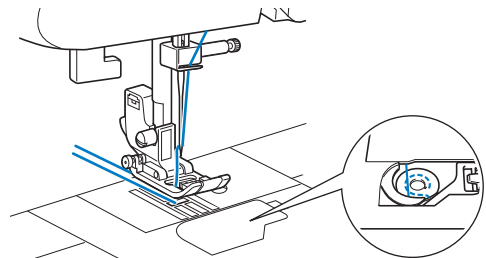

## ■ Overtråden er for løs

Det dannes løkker på stoffets vrangside.

### Bemerk

- Hvis overtråden ikke ble tredd på korrekt måte, kan overtråden bli for løs. Se i så fall "Træ overtråd" (side 15), og tre overtråden på nytt.

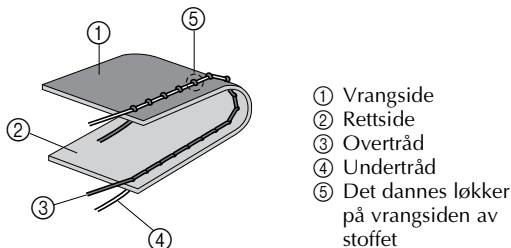

#### Løsning

Øk spenningen ved å vri kontrollhjulet for overtrådspenning til et høyere tall.

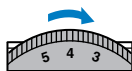

## NYTTIGE TIPS

Forskjellige metoder for å oppnå bedre syresultater er beskrevet nedenfor. Sjekk disse tipsene før du begynner å sy.

### Prøvesyng

Du bør prøvesy på et stoffstykke først. Bruk samme type stoff og tråd når du syr prøven som du skal bruke for selve syprosjektet, og sjekk trådspenningen, stinglengden og stingbredden.

### Endre sømretning

- 1 Stopp symaskinen når sømmen når et hjørne.**  
La nålen være senket (ned i stoffet). Hvis nålen er hevet, må du senke nålen enten ved å vri håndhjulet mot deg (mot klokken) eller ved å trykke én gang på  (nåleposisjonsknappen) (for modeller som har nåleposisjonsknapp).

## ⚠ FORSIKTIG

- Når du bruker dobbeltnålen, må du passe på at du hever nålen før du endrer syretning. Hvis du snur stoffet mens nålen er senket, kan nålen brette eller bli bøyd.

- 2 Hev trykkføthendelen og snu stoffet.**  
Snu stoffet ved å dreie det rundt nålen.

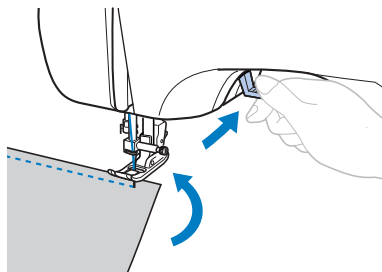

- 3 Senk trykkføthendelen og fortsett å sy.**

### Sy i buer

Stopp å sy, og endre sømretningen noe for å sy rundt buen.

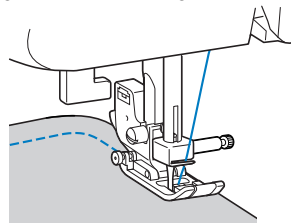

Hvis du syr langs en bue med sikksakksøm, må du velge en kortere stinglengde for å få mindre sting.

### Sy tykke stoffer

- **Hvis stoffet ikke får plass under trykkfoten**  
Hvis stoffet ikke får plass under trykkfoten, hever du trykkføthendelen enda høyere for å sette trykkfoten i høyeste posisjon.
- **Hvis du syr tykke sømmer og stoffet ikke mates i begynnelsen:**  
Hvis trykkfoten ikke står flatt, kan det være vanskelig å mate frem stoffet når du syr tykke sømmer (se illustrasjonen under). I dette tilfellet bruker du låsestangen for trykkfoten.

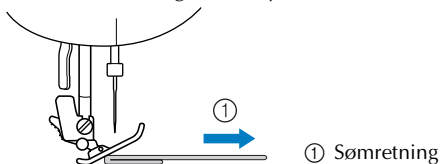

- 1 Hev trykkføthendelen.**
- 2 Rett inn begynnelsen av sømmen, og legg deretter stoffet riktig.**
- 3 Mens du sørger for at sikksakkfoten "J" står flatt, holder du låsestangen for trykkfoten (svart knapp til venstre) inne og senker trykkføthendelen.**

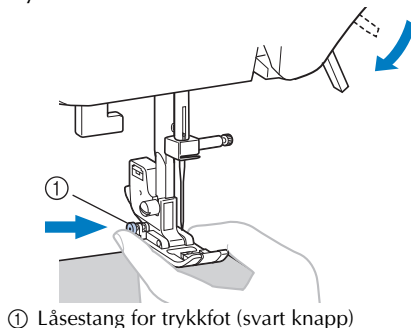

- 4 Løse låsestangen for trykkfot (svart knapp).**  
 ▶ Trykkfoten står fortsatt flatt, slik at stoffet kan mates.

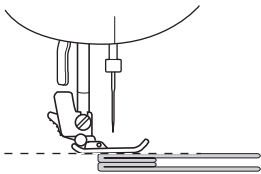

- Når du er ferdig med sømmen, tilbakestilles trykkfoten til sin opprinnelige vinkel.

## ⚠ FORSIKTIG

- Hvis du syr stoff som er tykkere enn 6 mm (15/64 tommers), eller hvis stoffet skyves med for mye kraft, kan nålen bli bøyd eller brette.

## Sy krok- og løkkefeste

## ⚠ FORSIKTIG

- Bruk bare ikke-gummierede krok- og løkkefester som er laget for syng. Hvis limet fester seg til nålen eller krokrennen i spolen, kan det føre til funksjonsfeil.
- Hvis krok- og løkkefestet sys med en tynn nål (65/9-75/11), kan nålen bli bøyd eller brette.

### ⚡ Bemerk

- Før du begynner å sy må du tråkle sammen stoffet og krok- og løkkefestet.

Forsikre deg om at nålen føres gjennom krok- og løkkefestet ved å dreie på hjulet og senke nålen ned i krok- og løkkefestet før du begynner å sy. Sy deretter kanten på krok- og løkkefestet med langsom hastighet. Hvis nålen ikke passerer gjennom krok- og løkkefestet, må du bytte til en nål for tykke stoffer (side 19).

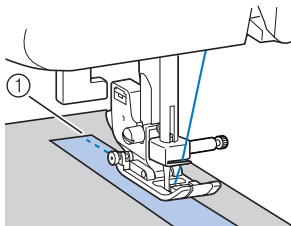

① Kanten på krok- og løkkefestet

## Sy tynne stoffer

Når du syr tynne stoffer kan sømmen bli feiljustert, eller stoffet vil kanskje ikke mates riktig. Hvis dette skjer, plasserer du et tynt papir eller stabiliserende materiale under stoffet og syr det sammen med stoffet. Riv bort overflødig papir når du er ferdig med å sy.

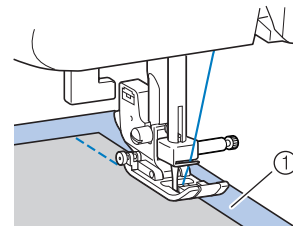

① Stabiliserende materiale eller papir

## Sy elastiske stoffer

Tråkle først stoffstykkene sammen, og sy uten å strekke stoffet.

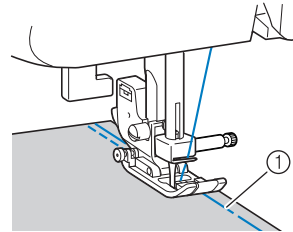

① Tråklekant

## Sy tubeformede arbeider

Hvis du fjerner bunnplaten, blir det enklere å sy tubeformede arbeider som f.eks. mansjetter, bukseben og andre områder som er vanskelige å nå.

- 1** Skyv bunnplaten mot venstre for å løse den.

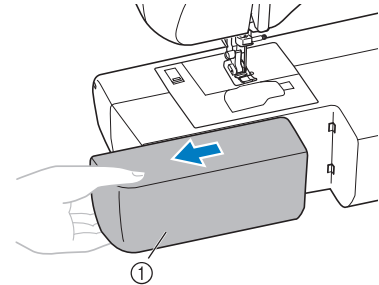

① Bunnplate

- ▶ Når bunnplaten fjernes, kan du bruke symaskinarmen.
- Følg neste trinn når du skal sy tubeformede arbeider.

### ⚡ Bemerk

- Når du er ferdig med å bruke kun symaskinarmen, setter du bunnplaten på plass igjen.

- 2** Skyv delen som du vil sy, over på armen, og begynn øverst.

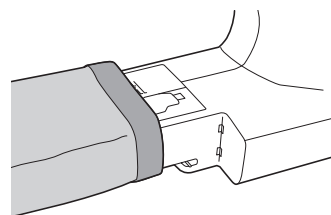



# 3 NYTTESØM

## OVERKASTSØM

Du kan bruke overkastsøm til å kombinere sømmer og fullføre dem i én omgang. Det er også nyttig for å sy på elastiske stoff.

Navn på søm	Mønster	Trykkfot	Mønsternr.						
			100 sting modell	80/90 sting modell	60/70 sting modell	50 sting modell	40 sting modell	30 sting modell	20 sting modell
Sikksakksøm		J	04	04	04	04	04	04	04
3-punkts sikksakksøm		J	05	05	05	05	05	05	05
Overkastsøm		G	06	06	06	06	06	06	06
		G	07	07	07	07	07	07	07
		J	08	08	08	08	08	08	08
		J	09	09	-	-	-	-	-

## ⚠ FORSIKTIG

- Slå av maskinen før du bytter trykkfot. Ellers kan du skade deg hvis du kommer i kontakt med fotkontrollen eller (start/stopp-knappen), og maskinen begynner å sy.

## Bruke sikksakskfoten

- 1 Monter sikksakskfoten "J".
- 2 Velg sømtype.
  - Du finner mer informasjon under "Valg av sømtype" (side 24).
- 3 Sy langs stoffkanten.

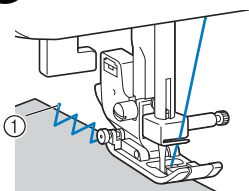

① Nåleposisjonen

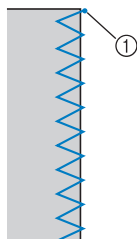

## Bruke overkastingsfoten

- 1 Monter overkastingsfoten "G".
- 2 Velg sømtype eller .
  - Du finner mer informasjon under "Valg av sømtype" (side 24).
- 3 Plasser stoffet slik at stoffkanten ligger mot lederkanten på trykkfoten, og senk trykkfothendelen.

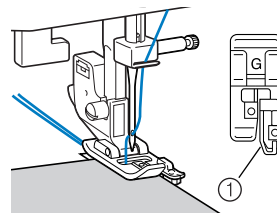

① Lederkant

- 4 Vri håndhjulet sakte mot deg (mot klokken), og kontroller at nålen ikke kommer i berøring med trykkfoten.
- 5 Sørg for at stoffkanten flukter med lederkanten på trykkfoten mens du syr.

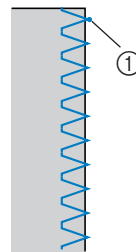

① Nåleposisjonen

## ⚠ FORSIKTIG

- Når du har justert stingbredden, dreier du håndhjulet sakte mot deg (mot klokken) samtidig som du sjekker at nålen ikke kommer i berøring med trykkfoten. Hvis den treffer trykkfoten, kan nålen bli bøyd eller brette.

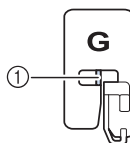

① Kontroller at nålen ikke kommer i berøring med trykkfoten.

## VANLIG SØM

Rettsøm brukes til å sy vanlig søm.

Navn på søm		Mønster	Trykkfot	Mønsternr.							
				100 sting modell	80/90 sting modell	60/70 sting modell	50 sting modell	40 sting modell	30 sting modell	20 sting modell	
Rett	Venstre		J	00	00	00	00	00	00	00	00
	Midtstilt		J	01	01	01	01	01	01	01	01
Tredobbel elastisk rettsøm			J	02	02	02	02	02	02	02	02

## ⚠ FORSIKTIG

- Slå av maskinen før du bytter trykkfot. Ellers kan du skade deg hvis du kommer i kontakt med fotkontrollen eller (start/stopp-knappen), og maskinen begynner å sy.

## Vanlig søm

- 1 Tråkle sammen stoffstykkene, eller fest dem med knappnåler.
- 2 Monter sikksakkfoten "J".
- 3 Velg sømtype.
  - Du finner mer informasjon under "Valg av sømtype" (side 24).
- 4 Senk nålen ned i stoffet ved begynnelsen av sømmen.
- 5 Begynn å sy.
  - Du finner mer informasjon under "Begynne å sy" (side 25).
  - Du finner mer informasjon om reverssøm og forsterkningssøm under "Sy forsterkningssøm" (side 26).
- 6 Klipp trådene når du er ferdig med å sy.
  - Du finner mer informasjon under "Begynne å sy" (side 25).



## ■ Endre nåleposisjon

Med rettsøm (venstre nåleposisjon) og tredobbel elastisk rettsøm kan nåleposisjonen endres. Hvis du trykker på "+" på justeringsknappen for stingbredde, flytter nålen seg mot høyre. Hvis du trykker på "-" på justeringsknappen for stingbredde, flytter nålen seg mot venstre.

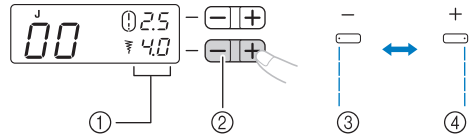

- ① Stingbredde
- ② Justeringsknapp for stingbredde
- ③ Venstre nåleposisjon
- ④ Høyre nåleposisjon

## SKJULT FALDSØM

Du kan bruke skjult faldsøm til å sy kanten på et prosjekt, f.eks. falden på bukser, uten at sømmen vises.

Navn på søm		Mønster	Trykkfot	Mønsternr.							
				100 sting modell	80/90 sting modell	60/70 sting modell	50 sting modell	40 sting modell	30 sting modell	20 sting modell	
Skjult faldsøm		R		10	10	09	09	09	09	09	
		R		11	11	10	10	10	10	10	

## ⚠ FORSIKTIG

- Slå av maskinen før du bytter trykkfot. Ellers kan du skade deg hvis du kommer i kontakt med fotkontrollen eller (start/stopp-knappen), og maskinen begynner å sy.

## Note

- Når du velger sømtype eller : Sømnummer "0", "-1", "-2" eller "-3" vises på LCD-displayet når du trykker på "-"-siden av justeringsknappen for stingbredde. Deretter flyttes nåleposisjonen mot venstre. Sømnummer "0", "1", "2" eller "3" vises på LCD-displayet når du trykker på "+"-siden av justeringsknappen for stingbredde. Deretter flyttes nåleposisjonen mot høyre.
- Hvis det tubeformede stoffstykket er for lite eller for kort til å skyve over på armen, vil det ikke la seg mate, noe som igjen kan føre til at du ikke oppnår forventet resultat.

## 1 Snu skjørtet eller buksene.

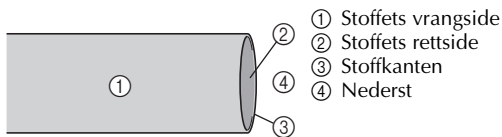

## 2 Brett stoffet langs ønsket fald og trykk.

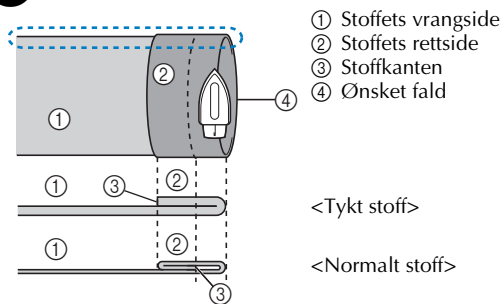

<Sett fra siden>

## 3 Marker med kritt omtrent 5 mm (3/16 tommer) fra stoffkanten, og tråkle det.

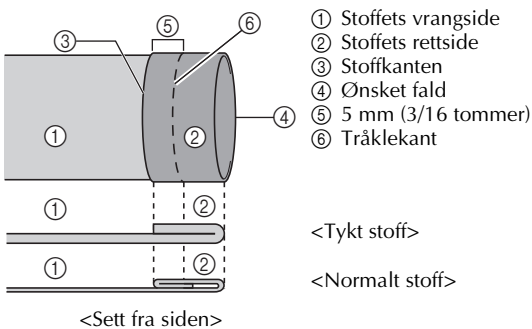

<Sett fra siden>

## 4 Brett tilbake stoffet innvendig langs tråklesømmen.

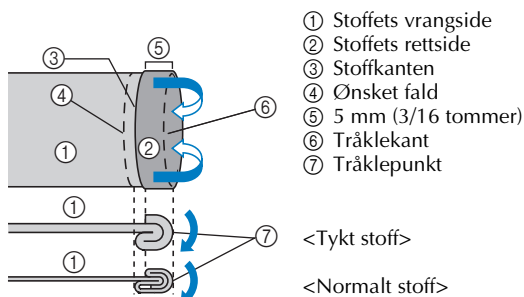

<Sett fra siden>

## 5 Brett ut stoffkanten og plasser stoffet med vrangside opp.

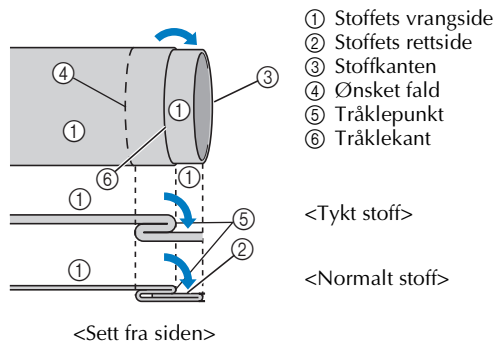

<Sett fra siden>

## 6 Monter foten for skjult faldsøm "R".

## 7 Velg sømtype.

## 8 Fjern bunnplaten så kan du bruke symaskinarmen når du syr.

- Du finner mer informasjon om å sy med symaskinarmen under "Sy tubeformede arbeider" (side 28).

## 9 Skyv delen som du vil sy, inn på armen. Forsikre deg om at stoffet mates riktig, og begynn deretter å sy.

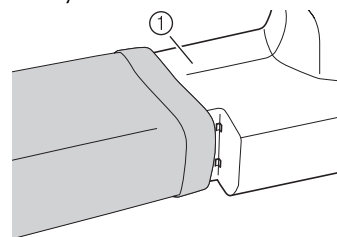

① Arm

## 10 Plasser stoffet slik at brettekanten på falden ligger mot lederkanten på trykkfoten, og senk trykkfothendelen.

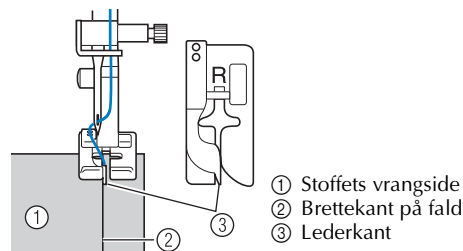

**11 Juster stingbredden slik at nålen så vidt treffer brettekanten på falden.**

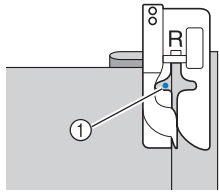

① Nåleposisjonen

Når du endrer nåleposisjonen, må du heve nålen og deretter endre stingbredden.

Stingbredde

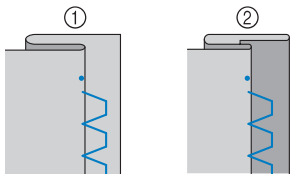
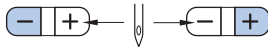

① Tykt stoff  
② Normalt stoff

**Hvis nålen går for langt over faldkanten**

Hvis nålen går for langt over faldkanten, kan du justere stingbredden slik at nålen går litt over faldkanten ved å trykke på "+" på justeringsknappen for stingbredde.

<Tykt stoff>

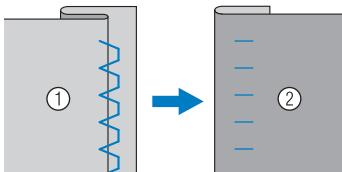

<Normalt stoff>

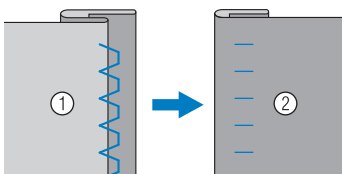

① Stoffets vrangside      ② Stoffets rettside

**Hvis nålen ikke treffer faldkanten**

Hvis nålen ikke treffer faldkanten, kan du justere stingbredden slik at nålen går litt over faldkanten ved å trykke på "-" på justeringsknappen for stingbredde.

<Tykt stoff>

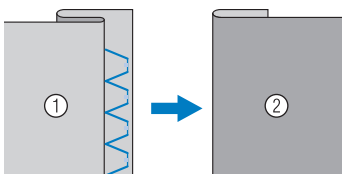

<Normalt stoff>

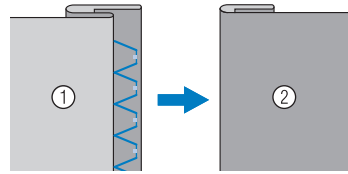

① Stoffets vrangside      ② Stoffets rettside

- Du finner mer informasjon om justering av stingbredde under "Valg av sømtype" (side 24).

**12 Sørg for at brettekanten på falden ligger inn mot lederkanten på trykkfoten mens du syr.**

**13 Fern tråklestingene og snu stoffet med rettsiden opp.**

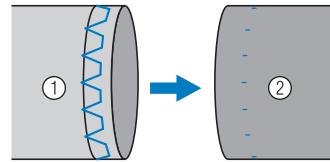

① Stoffets vrangside      ② Stoffets rettside

**SY KNAPPHULL**

Symaskinen kan brukes til å sy knapphull og til å sy i knapper.

Navn på søm	Mønster	Trykkfot	Møsternr.							
			100 sting modell	80/90 sting modell	60/70 sting modell	50 sting modell	40 sting modell	30 sting modell	20 sting modell	
Knapphullsøm		A	34	34	29	29	25	21	16	
		A	35	35	30	30	26	22	17	
		A	36	36	31	31	27	-	-	
		A	37	37	32	32	28	-	-	
		A	38	38	-	-	-	-	-	
		A	39	39	33	33	29	23	18	
		A	40	40	34	-	-	-	-	
		A	41	41	35	-	-	-	-	
Sikksaksøm (for quilting)		J	46	46	40	-	-	-	-	

# ⚠ FORSIKTIG

- Slå av maskinen før du bytter trykkfot. Ellers kan du skade deg hvis du kommer i kontakt med fotkontrollen eller ⓘ (start/stopp-knappen), og maskinen begynner å sy.

Maksimal lengde for et knapphull er ca. 28 mm (1-1/8 tommer) (knappens diameter og tykkelse). Knapphull sys fra tuppen av trykkfoten og bakover, som vist nedenfor.

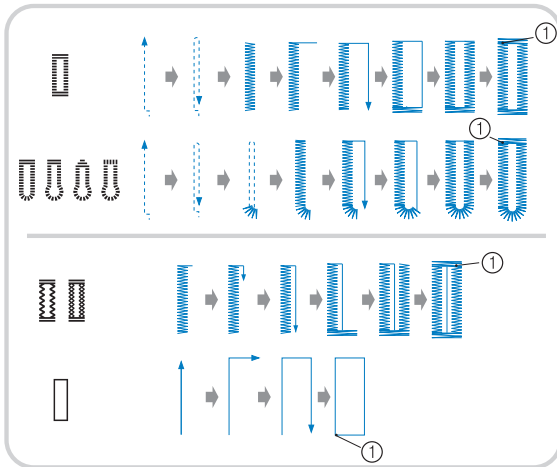

① Forsterkningsøm

## ■ Delenavn for knapphullfot "A"

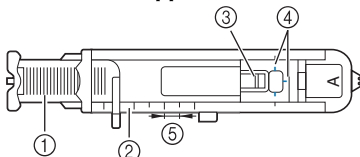

- ① Knapplederplate
- ② Trykkfotskala
- ③ Pinne
- ④ Merker på knapphullfoten
- ⑤ 5 mm (3/16 tommer)

## 1 Merk av plasseringen og lengden på knapphullet på stoffet med kritt.

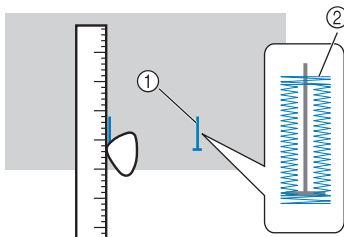

- ① Merke på stoffet
- ② Sy knapphull

## 2 Trekk ut knapplederplaten på knapphullfot "A", og legg på knappen som knapphullet skal passe til.

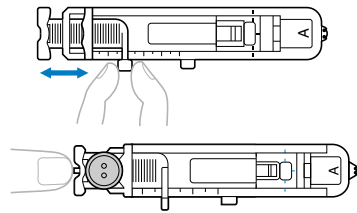

► Knapphullstørrelsen er angitt.

## ■ Hvis knappen ikke får plass på knapplederplaten

Legg sammen diameteren og tykkelsen på knappen, og trekk ut knapplederplaten til beregnet lengde. (Avstanden mellom merkene på trykkfotskalaen er 5 mm (3/16 tommer).)

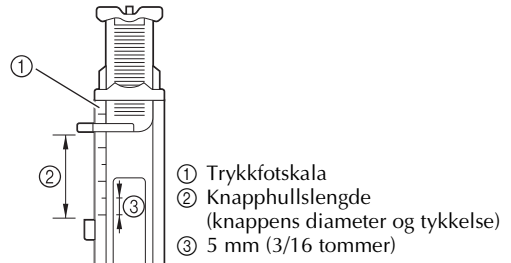

- ① Trykkfotskala
- ② Knapphullslengde (knappens diameter og tykkelse)
- ③ 5 mm (3/16 tommer)

Eksempel: For knapper med en diameter på 15 mm (9/16 tommer) og en tykkelse på 10 mm (3/8 tommer), skal knapplederplaten settes til 25 mm (1 tomme) på skalaen.

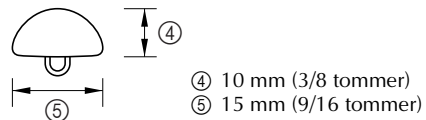

## 3 Monter knapphullfoten "A".

## 4 Velg sømtype.

## 5 Før overtråden ned gjennom hullet i trykkfoten.

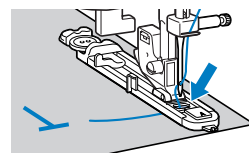

- 6** Plasser stoffet slik at den fremste enden av knapphullsmerket er i flukt med de røde merkene på siden av knapphullfoten, og senk trykkfotendelen.

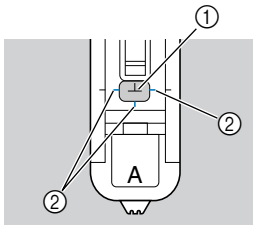

- ① Merke på stoffet
- ② Røde merker på knapphullfoten
- Når du senker trykkfoten, er det viktig at du ikke trykker ned tuppen på trykkfoten. Det kan føre til at knappullet ikke får riktig størrelse.

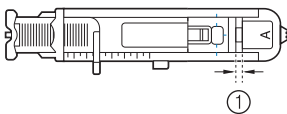
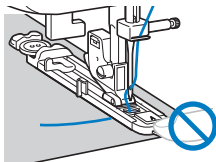

- ① Ikke reduser mellomrommet.

- 7** Trekk ned knapphullhendelen så langt som mulig.

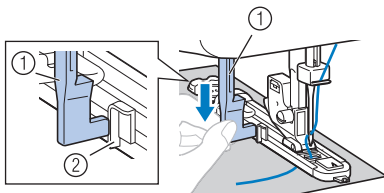

- ① Knapphullhendel
- ② Støtte

Knapphullhendelen er plassert bak støtten på knapphullfoten.

- 8** Hold enden av overtråden forsiktig i venstre hånd, og begynn å sy.

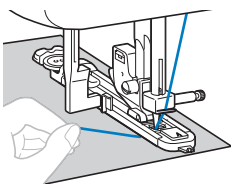

### Bemerk

- Hvis du syr tykke sømmer og stoffet ikke mates, må du sy med grovere (lengre) sting.
- ▶ Når du er ferdig med å sy, syr maskinen automatisk forsterkningssømmer før den stopper.

- 9** Hev nålen og trykkfotendelen, ta bort stoffet, og klipp av tråden.

- 10** Hev knapphullhendelen til utgangsposisjonen.

- 11** Sett en nål i enden av knapphull sømmen for å unngå at sømmen kuttes, og bruk deretter en sprettekniv til å kutte mot knappnålen og åpne knappehullet.

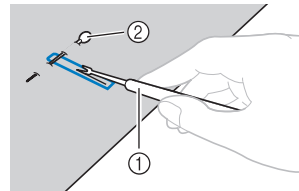

- ① Sprettekniv
- ② Pinne

Hvis det dreier seg om et øyknapphull, bruker du en kommersiell syl til å lage hull i den avrundede enden av knappullet og deretter bruke sprettekniven til å sprette opp resten av knappullet.

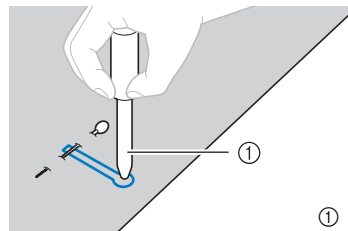

- ① Syl

- Legg et tykt papir eller lignende under stoffet før du stikker hull i det med sylen.

## ⚠ FORSIKTIG

- Ikke plasser hendene i spretteretningen når du spretter opp knapphull med sprettekniven. Du risikerer å skjære deg hvis sprettekniven glipper taket. Ikke bruk sprettekniven til andre oppgaver enn de den er ment for.

### Note

- Kontroller stinglengden og -bredden ved å sy et prøveknapphull på en prøvelapp før du syr det egentlige knappullet.

## ■ Sy knapphull i elastiske stoffer

Bruk gimpestråd når du syr knapphull i elastiske stoffer.

- 1** Hekt gimpestråden til den delen av knapphullfoten "A" som er angitt på illustrasjonen, slik at den passer i sporene, og knytt den forsiktig fast.

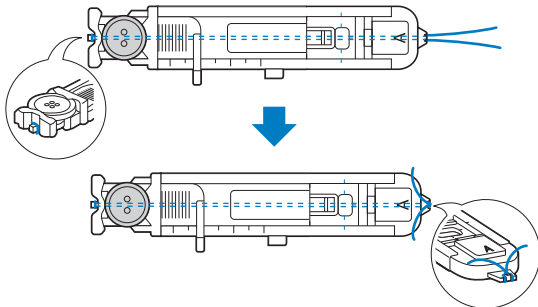

- 2** Monter knapphullfoten "A".

- 3** Velg sømtype  eller .

- 4** Juster stingbredden i henhold til tykkelsen på gimpestråden.

- 5** Senk trykkføthendelen og knapphullhendelen, og begynn å sy.

- 6** Når du er ferdig med å sy, trekker du forsiktig i gimpestråden for å fjerne overflødig tråd.

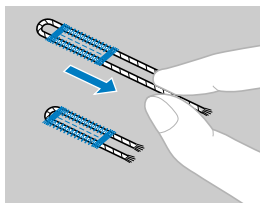

- 7** Bruk en vanlig synål til å trekke gimpestråden til vransiden av stoffet, og knytt den fast.

- 8** Bruk sprettekniven til å sprette opp den midterste delen av gimpestråden i den øverste enden av knapphullet.

Klipp bort overflødig gimpestråd.

## Sy i knapper

Symaskinen kan brukes til å sy i knapper med både to og fire hull.

- 1** Mål avstanden mellom hullene.

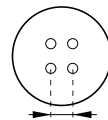

- 2** Hev trykkføthendelen, og skyv deretter posisjonsbryteren for transportør til .

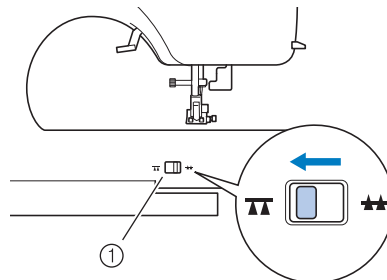

① Posisjonsbryter for transportør

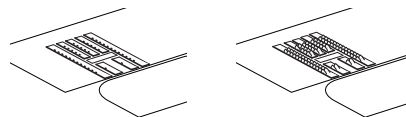

► Transportørene er senket.

- 3** Monter trykkfot "M".



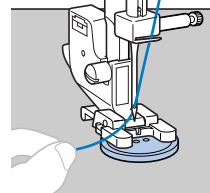

- 4** Legg en knapp mellom trykkfoten og stoffet.

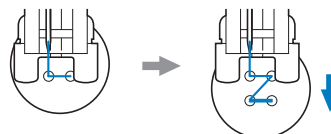

- Hvis du skal sy i knapper med fire huller, syr du først de to hullene som er nærmest deg selv. Skyv deretter knappen slik at nålen treffer de to hullene, og sy dem på samme måte.



- 5** Velg sømtype . (På modeller uten sømtypen , velger du sømtypen .)
- 6** Juster stingbredden slik at den er like bred som avstanden mellom hullene i knappen.
- 7** Angi stinglengden til den korteste innstillingen ved å trykke på justeringsknappen for stinglengde.
- 8** Drei håndhjulet mot deg (mot klokken) for å kontrollere at nålen treffer begge hullene i knappen. Juster så stingbredden i henhold til hullavstanden.

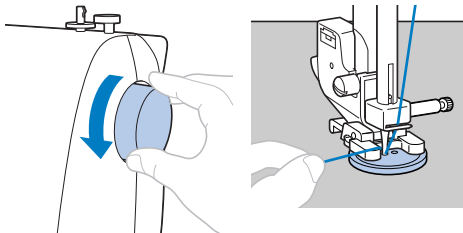



## ⚠ FORSIKTIG

- Påse at nålen ikke kommer borti knappen når du syr, ellers kan nålen brette eller bli bøyd.

- 9** Begynn å sy.
  - Når du har sydd i ca. 10 sekunder på lav hastighet, trykker du på  (revers-/forsterkningsøm-knappen) for å sy forsterkningssting.
- 10** Trekk overtråden ved enden av sømmen til vrangsidan av stoffet, og knytt den sammen med undertråden.
 

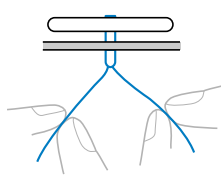
Klipp av over- og undertråden med saks ved starten av sømmen.



- 11** Når du har festet knappen, skyver du posisjonsbryteren for transportøren til  og vrir håndhjulet for å heve transportørene.
  - Vanligvis er posisjonsbryteren for transportøren i stillingen .

## SY I GLIDELÅS

Du kan bruke glidelåsfoten til å sy i forskjellige typer glidelåser, og du kan lett plassere den til høyre eller vestre for nålen.

Navn på søm	Mønster	Trykkfot	Mønsternr.							
			100 sting modell	80/90 sting modell	60/70 sting modell	50 sting modell	40 sting modell	30 sting modell	20 sting modell	
Rettsøm (midtstilt)		I	01	01	01	01	01	01	01	

## ⚠ FORSIKTIG

- Slå av maskinen før du bytter trykkfot. Ellers kan du skade deg hvis du kommer i kontakt med fotkontrollen eller  (start/stopp-knappen), og maskinen begynner å sy.

- 1** Monter sikksakkfoten "J".
- 2** Legg de to stoffdelene med rettsiden mot hverandre.
- 3** Sy vanlig søm til enden av glidelåsåpningen, og sy noen reverssting helt til slutt.
  - Sy glidelåsåpningen (der glidelåsen skal settes inn) med tråklesting.

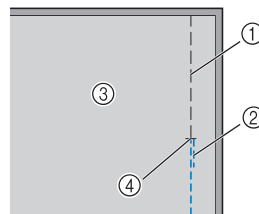

- ① Tråklesting
- ② Reversøm
- ③ Stoffets vrangside
- ④ Enden av glidelåsåpningen

• Se "Vanlig søm" på side 30.

- 4** Åpne sømmonnet, stryk det på vrangen med strykejern, rett inn midten av glidelåsen i forhold til sømmen, og tråkle deretter glidelåsen på plass.

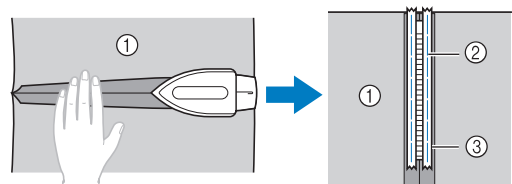

- ① Stoffets vrangside
- ② Tråklesting
- ③ Glidelås



## 5 Fest trykkfotholderen til høyre side av stangen på glidelåsfoot "I".

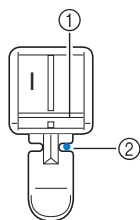

- ① Stangen på høyre side
- ② Nåleposisjonen

## 6 Velg sømtype .

# ⚠ FORSIKTIG

- Vri svinghjulet for hånd for å kontrollere at nålen ikke treffer trykkfoten før du begynner å sy. Hvis du velger en annen sømtype, vil nålen treffe trykkfoten og brenke. Du kan også bli skadet.

## 7 Fortsett å sy stoffet med rettsiden opp og glidelåsen på høyre side av trykkfoten.

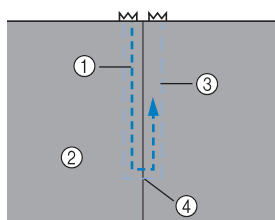

- ① Søm
- ② Stoffets rettside
- ③ Tråklesting
- ④ Enden av glidelåsåpningen

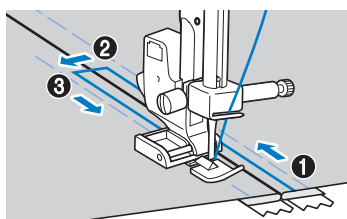

Sy stingene i rekkefølge, fra ① til ③.

# ⚠ FORSIKTIG

- Pass på at nålen ikke treffer glidelåsen under syingen. Hvis nålen treffer glidelåsen, kan nålen knekke og du kan bli skadet.

## Note

- Hvis trykkfoten kommer i berøring med glidelåsskyveren, må du la nålen stå i stoffet og heve trykkfoten. Flytt glidelåsskyveren slik at den ikke kommer i berøring med trykkfoten, senk trykkfoten, og fortsett å sy.
- Hvis du vil sy med glidelåsen på venstre side av trykkfoten, fester du trykkfoten til venstre side av stangen på glidelåsfoot "I" i trinn 5.

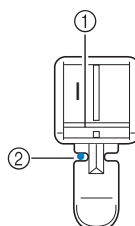



- ① Venstre side av stangen
- ② Nåleposisjonen

## 8 Når du er ferdig med å sy, fjerner du tråklestingene.

# SY ELASTISK STOFF OG STRIKK

Symaskinen kan brukes til sying av elastiske stoffer og strikk.

Navn på søm	Mønster	Trykkfot	Mønsternr.							
			100 sting modell	80/90 sting modell	60/70 sting modell	50 sting modell	40 sting modell	30 sting modell	20 sting modell	
Elastisk rettsøm		J	03	03	03	03	03	03	03	
3-punkts sikksaksøm		J	05	05	05	05	05	05	05	
Sy i strikk		J	21	21	-	-	-	-	-	

# ⚠ FORSIKTIG

- Slå av maskinen før du bytter trykkfot. Ellers kan du skade deg hvis du kommer i kontakt med fotkontrollen eller ① (start/stopp-knappen), og maskinen begynner å sy.

Vær oppmerksom på følgende når du utfører følgende syoperasjoner.

## Elastisk rettsøm

- 1 Monter sikksakkfoten "J".
- 2 Velg sømtype .
- 3 Sy stoffet uten å strekke det.

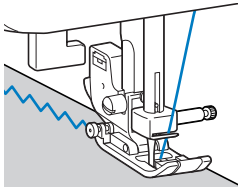

## Sy i strikk

Når du syr strikk i mansjettene eller rundt livet på et plagg, vil de ferdige målene være de samme som strikken når den er strukket ut. Det er derfor viktig at du velger riktig lengde på strikken.

- 1 Fest strikken med knappenåler til stoffets vrangside.  
Fest strikken til stoffet med knappenåler på flere punkter, slik at strikken er jevnt plassert på stoffet.

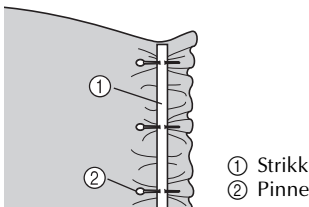

- 2 Monter sikksakkfoten "J".
- 3 Velg sømtype.
- 4 Sy strikken til stoffet samtidig som du strekker strikken, slik at den blir like lang som stoffet den sys på.

Trekk i stoffet bak trykkfoten med venstre hånd samtidig som du trekker i stoffet ved knappenålen nærmest tuppen av trykkfoten med høyre hånd.

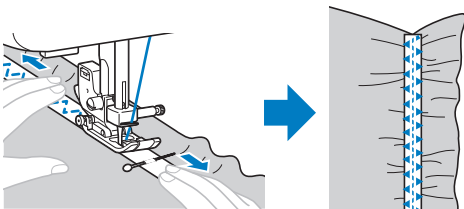













## ⚠ FORSIKTIG

- Påse at nålen ikke treffer noen knappenåler når du syr, ellers kan nålen brette eller bli bøyd.

## APPLIKASJONSSØM, PATCHWORK-SØM OG QUILTING

Nedenfor finner du en oversikt over sømtypene som kan brukes til applikasjon, patchwork og quilting.

Navn på søm	Mønster	Trykkfot	Mønsternr.							
			100 sting modell	80/90 sting modell	60/70 sting modell	50 sting modell	40 sting modell	30 sting modell	20 sting modell	
Sikksakksøm		J	04	04	04	04	04	04	04	
Sikksakksøm (for quilting)		J	46	46	40	-	-	-	-	
Applikasjonssøm		J	12	12	11	11	11	11	11	
Applikasjonssøm (for quilting)		J	47	47	41	-	-	-	-	
		J	48	48	42	-	-	-	-	
Rettsøm for sammensyng		J	43	43	37	-	-	-	-	
		J	44	44	38	-	-	-	-	
Skjøtesøm		J	15	15	14	14	14	14	-	
		J	16	16	15	15	15	15	14	
		J	17	17	16	16	16	16	-	
Quilting med håndsydd utseende		J	45	45	39	35	31	-	-	
Quilting stolpesøm		J	49	49	43	-	-	-	-	

## ⚠ FORSIKTIG

- Slå av maskinen før du bytter trykkfot. Ellers kan du skade deg hvis du kommer i kontakt med fotkontrollen eller  (start/stopp-knappen), og maskinen begynner å sy.

## Applikasjon

Du kan lage applikasjoner ved å klippe en bit av et annet stoffstykke og bruke det som dekorasjon.

- 1 Tråkle det utklippede designet til stoffet.

### ⚠ FORSIKTIG

- Hvis du bruker lim til å holde det utklippede designet på plass på stoffet, må du passe på at limet ikke brukes på områder som skal sys med maskinen. Hvis det kommer lim på nålen eller i spolehuset, kan dette gi skade på maskinen.

- 2 Monter sikksakkfoten "J".

- 3 Velg sømtype .

- 4 Sy langs kanten på stoffet og la nålen sy på utsiden av stoffet til høyre.

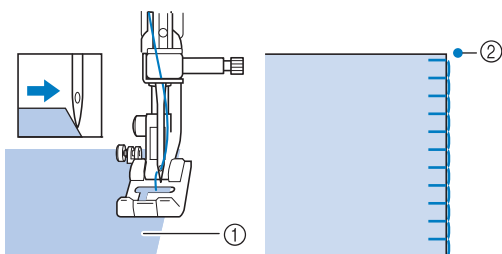

- ① Applikasjonsstoff
- ② Nåleposisjonen

- 5 Fjern tråklestingene om nødvendig.

### 🔔 Note

- Lag forsterkende rette sting i begynnelsen og slutten av sømmen.

### ⚠ FORSIKTIG

- Pass på at nålen ikke treffer en knappenål under syingen, ettersom nålen kan knekke. Du kan også bli skadet.

## Patchwork-søm

- 1 Brett kanten på det øverste stofflaget, og plasser det over det underste laget.
- 2 Sy de to stykkene sammen, slik at mønsteret strekker seg over begge stoffstykkene.

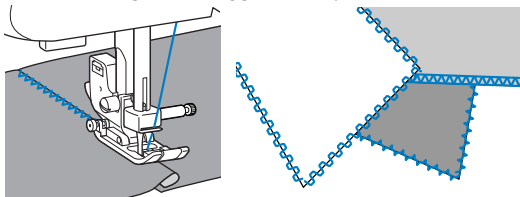

## Sammensyng

Å sy sammen to stoffstykker kalles "sammensyng". Lappen bør ha et sømmonn på 6,5 mm (1/4 tommer). Sy en rettsøm for sammensyng 6,5 mm (1/4 tommer) fra enten høyre eller venstre side av trykkfoten.

- 1 Tråkle langs sømmonnet på stoffstykkene du vil sy sammen, eller fest dem med knappenåler.

- 2 Monter sikksakkfoten "J".

- 3 Velg sømtype  eller .

- 4 Sørg for at stoffkanten ligger inn mot siden av trykkfoten mens du syr.

### ■ Lage sømmonn på høyre side

Legg høyre side av trykkfoten kant i kant med stoffkanten, og sy med sømtype .

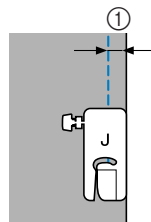

① 6,5 mm (1/4 tommer)

### ■ Lage sømmonn på venstre side

Legg venstre side av trykkfoten kant i kant med stoffkanten, og sy med sømtype .

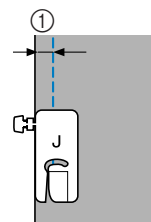

① 6,5 mm (1/4 tommer)

### 🔔 Note

- Hvis du vil endre bredden på sømmonnet (nåleposisjonen), må du justere stingbredden. Du finner mer informasjon under "Endre nåleposisjon" (side 30).

## Quilting

Å sy fast vatt mellom to stofflag, kalles "quilting". Quiltprodukter sys lett ved hjelp av den valgfrie vandrefoten og den valgfrie quilteguiden.

### 🌟 Bemerk

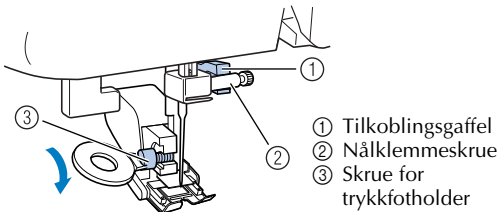

- Bare bruk vandrefoten med rettsøm eller sikksakksøm. Ikke bruk andre mønstre. Du kan ikke sy reverssøm med vandrefoten.

- 1 Tråkle fast stoffet som skal quiltes.
- 2 Fjern trykkfoten og trykkfotholderen.
  - Du finner mer informasjon under "Fjerne trykkfotholderen" (side 23).
- 3 Fest vandrefotens tilkoblingsgaffel på nåleskruen, senk trykkfothendelen og bruk trykkfotholderskruen til å feste vandrefoten til trykkfotstangen.



## ⚠ FORSIKTIG

- Bruk den skiveformede skrutrekkeren til å stramme skruen. Hvis skruen er løs, kan nålen treffe trykkfoten, og du kan komme til skade.
- Husk å vri svinghjulet mot maskinens forside for å kontrollere at nålen ikke treffer trykkfoten. Hvis nålen treffer trykkfoten, kan du komme til skade.

- 4 Velg sømtype ,  eller .
- 5 Plasser en hånd på hver side av trykkfoten, og før stoffet gjennom symaskinen med en jevn bevegelse mens du syr.

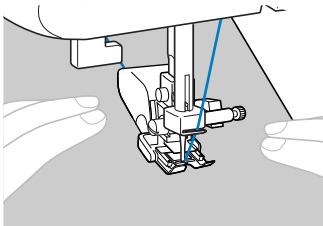

### ⚡ Bemerk

- Når du bruker vandrefoten, må du sy med lav eller middels hastighet.

### ■ Bruke den valgfrie quilteguiden

Bruk quilteguiden når du skal sy parallelle sømmer med likt mellomrom.

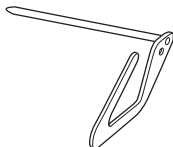

- 1 Sett stangen på quilteguiden inn i hullet på baksiden av vandrefoten eller trykkfotholderen.

Vandrefot

Trykkfotholder

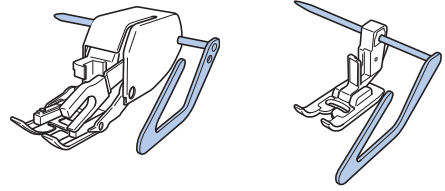

- 2 Juster stanglengden, slik at quilteguiden ligger i samsvar med sømmen som allerede er sydd.

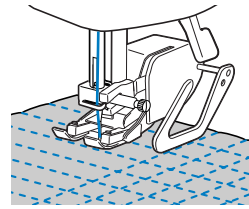

## Frihåndsqilting

Til frihåndsqilting kan transportøren senkes (med bryteren i transportørstilling), så stoffet kan bevege seg fritt i vilkårlig retning.

Den valgfrie quiltefoten brukes ved frihåndsqilting.

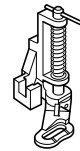

- 1 Fjern trykkfoten og trykkfotholderen.

- Du finner mer informasjon under "Fjerne trykkfotholderen" (side 23).

- 2 Sett quiltefoten på linje med trykkfotstangens nederste venstre side.

Tappen på quiltefoten skal ligge over nålklemmeskruen.

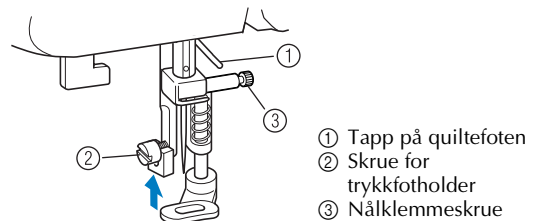

- 3** Hold quiltefoten på plass med høyre hånd, og stram til skruen på trykkfholderen med venstre hånd, ved hjelp av den skiveformede skrutrekkeren.

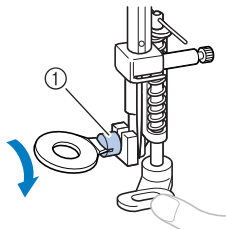

① Skruer for trykkfholder

## ⚠ FORSIKTIG

- Sørg for å stramme skruen tilstrekkelig med den skiveformede skrutrekkeren, ellers kan nålen komme i kontakt med trykkfoten, slik at den brekker eller bøyes.

- 4** Skyv posisjonsbryteren for transportør til **▲▲**.

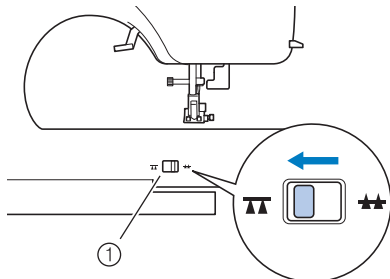

① Posisjonsbryter for transportør

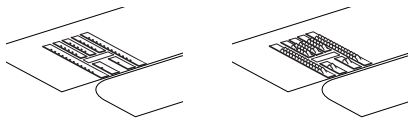

► Transportørene er senket.

- 5** Slå på symaskinen, og velg søm.

- 6** Hold stoffet stramt med begge hender, og dreg det i henhold til mønsteret.

I begynnelsen og slutten av sømmen sys en forsterkningssøm.

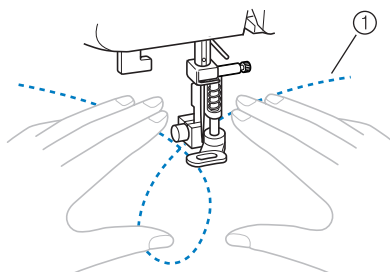

① Mønster

- 7** Når du er ferdig å sy, skyver du posisjonsbryteren for transportøren til **▲▲** og vrir håndhjulet for å heve transportørene.

- Vanligvis er posisjonsbryteren for transportøren i stillingen **▲▲**.

## FORSTERKNINGSSØM

Forsterk punkter som er spesielt utsatt for slitasje, for eksempel ermehull, innersømmer og lommehjørner.

Navn på søm	Mønster	Trykkfot	Mønsternr.							
			100 sting modell	80/90 sting modell	60/70 sting modell	50 sting modell	40 sting modell	30 sting modell	20 sting modell	
Tredobbel elastisk rettsøm		J	02	02	02	02	02	02	02	
Tversøm		A	42	42	36	34	30	24	19	

## ⚠ FORSIKTIG

- Slå av maskinen før du bytter trykkfot. Ellers kan du skade deg hvis du kommer i kontakt med fotkontrollen eller **i** (start/stopp-knappen), og maskinen begynner å sy.

## Tredobbel elastisk rettsøm

Bruk tredobbel elastisk rettsøm til å forsterke ermehull og innersømmer.

- 1** Monter sikksakkfoten "J".

- 2** Velg sømtype

- 3** Begynn å sy.

- Du finner mer informasjon under "Begynne å sy" (side 25).

## Tversøm

Tversøm brukes til å forsterke punkter som utsettes for slitasje, for eksempel lommehjørner og åpninger.

Nedenfor vises fremgangsmåten for å sy tversømmer på lommehjørner.

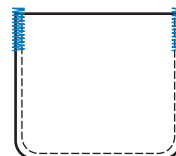

- 1 Avgjør hvor lang tverrsømmen skal være.** Juster knapplederplaten på knapphullfoten "A" til ønsket lengde. (Avstanden mellom merkene på trykkfotskalaen er 5 mm (3/16 tommer).)

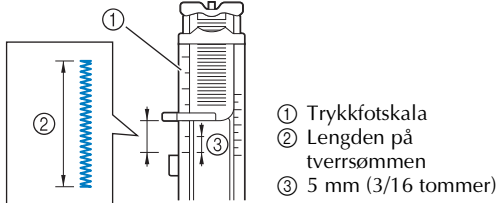

- ① Trykkfotskala
  - ② Lengden på tverrsømmen
  - ③ 5 mm (3/16 tommer)
- Du kan sy tverrsømmer med en maksimal lengde på ca. 28 mm (1-1/8 tommer).

- 2 Monter knapphullfoten "A".**

- 3 Velg sømtype**

- 4 Plasser stoffet slik at åpningen på lommen vender mot deg, og senk trykkfothendelen slik at nålen senkes ned 2 mm (1/16 tommer) foran åpningen på lommen.**

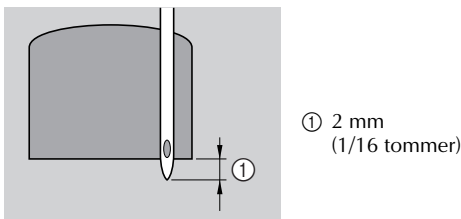

- Før overtråden ned gjennom hullet i trykkfoten.
- Når du senker trykkfoten, er det viktig at du ikke trykker ned tuppen på trykkfoten, da dette kan føre til at tverrsømmen ikke får riktig størrelse.

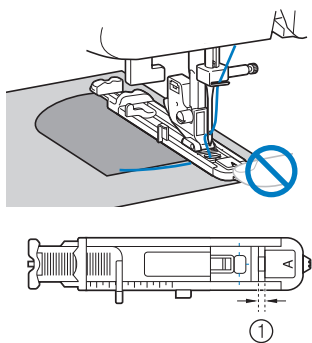

- ① Ikke reduser mellomrommet.

- 5 Trekk ned knapphullhendelen så langt som mulig.**

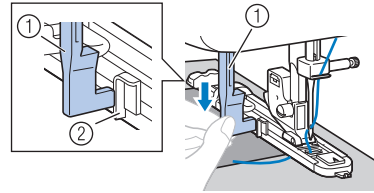

- ① Knapphullhendel
- ② Støtte

Knapphullhendelen er plassert bak støtten på knapphullfoten.

- 6 Hold enden av overtråden forsiktig i venstre hånd, og begynn å sy.**

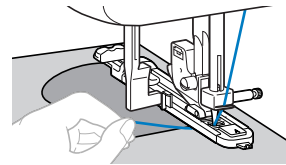

- Når du er ferdig med å sy, syr maskinen automatisk forsterkningsømmer før den stopper.

- 7 Hev nålen og trykkfothendelen, ta bort stoffet, og klipp av tråden.**

- 8 Hev knapphullhendelen til utgangsposisjonen.**

**Note**

- Hvis stoffet ikke mates (hvis det for eksempel er for tykt), kan du forsøke å øke stinglengden. Du finner mer informasjon under "Valg av sømtype" (side 24).

**DEKORSØM**

Symaskinen kan brukes til å sy et stort utvalg dekorsømmer.

Navn på søm	Mønster	Trykkfot	Møsternr.							
			100 sting modell	80/90 sting modell	60/70 sting modell	50 sting modell	40 sting modell	30 sting modell	20 sting modell	
Fagottsøm		J	19	19	17	17	17	17	15	
		J	20	20	18	18	18	18	-	

Navn på søm	Mønster	Trykkfot	Mønsternr.						
			100 sting modell	80/90 sting modell	60/70 sting modell	50 sting modell	40 sting modell	30 sting modell	20 sting modell
Skjøtesøm		J	15	15	14	14	14	14	-
		J	16	16	15	15	15	15	14
		J	17	17	16	16	16	16	-
Leggkantesøm		J	13	13	12	12	12	12	12
Vaffelsøm		J	18	18	-	-	-	-	-
Flat tungesøm		N	14	14	13	13	13	13	13
Dekorsøm		J	22	22	19	19	19	-	-
		J	23	23	20	20	20	-	-
		J	24	24	21	21	-	-	-
		N	25	25	22	22	21	-	-
		N	26	26	23	23	22	19	-
		N	27	27	24	24	23	20	-
		N	28	28	25	25	-	-	-
		N	29	29	26	26	24	-	-
		N	30	30	27	27	-	-	-
		N	31	31	28	28	-	-	-
Dekorsøm		N	32	32	-	-	-	-	-
		N	33	33	-	-	-	-	-

## ⚠ FORSIKTIG

- Slå av maskinen før du bytter trykkfot. Ellers kan du skade deg hvis du kommer i kontakt med fotkontrollen eller (start/stopp-knappen), og maskinen begynner å sy.

### Fagottsøm

Å sy sammen to stoffer som ligger kant i kant, kalles "fagottsøm". Denne typen søm brukes på bluser og barneklær. Jo tykkere tråd som brukes til denne sømmen, desto mer dekorativt blir resultatet.

- 1 Press de to stoffstykkene langs sømmene med et strykejern.
- 2 Tråkle de to stykkene fast til et stykke papir eller vannløselig stabilisering, med et mellomrom på ca. 4,0 mm (3/16 tommer) mellom dem.
  - Det kan være lurt å tegne en strek langs midten av det tynne papiret eller den vannløselige stabiliseringen.

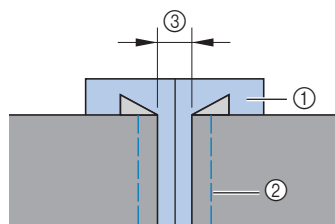

- 1 Tynt papir eller vannløselig stabilisering
- 2 Tråklesting
- 3 4 mm (3/16 tommer)

- 3 Monter sikksakkfoten "J".
- 4 Velg sømtype eller .
- 5 Angi stingbredden til 7,0 mm (1/4 tommer).
  - Du finner mer informasjon under "Valg av sømtype" (side 24).
- 6 Midten av trykkfoten skal ligge midt mellom de to stoffstykkene mens du syr.

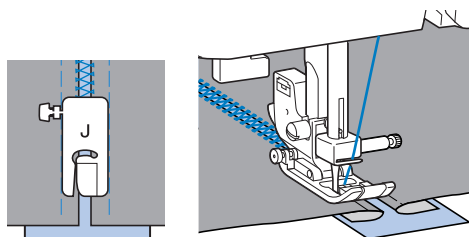

- 7 Fjern papiret når du er ferdig med å sy.

## Tungesøm

Det bølgeformede, gjentatte mønsteret som ser ut som små tunger, kalles "tungesøm". Denne typen søm brukes på blusekrager og som dekorsøm langs kantene på lommetørklær.

- 1 Monter monogramfoten "N".
- 2 Velg sømtype .
- 3 Sy langs stoffkanten, men sørg for at du ikke syr direkte på kanten av stoffet.

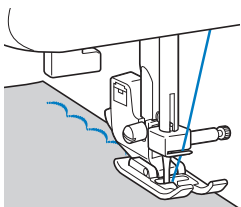

- Et ekstra bra resultat får du hvis du sprayer stoffet med stivelse og stryker det med et varmt strykejern før du begynner å sy.

- 4 Klipp bort overflødig stoff langs sømmen.

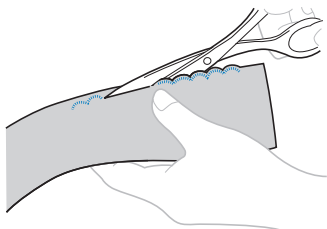

- Vær forsiktig så du ikke klipper i selve sømmen.

## Vaffelsøm

Dekorsøm laget ved å sy eller brodere på tvers av rynkesøm, kalles "vaffelsøm". Denne typen søm brukes som pynt på bluseliv eller mansjetter.

Vaffelsømmen gir stoffet struktur og elastisitet.

- 1 Monter sikksakkfoten "J".
- 2 Velg rettsøm, juster stinglengden til 4,0 mm (3/16 tommer) og reduser trådspenningen.
  - Du finner mer informasjon under "Valg av sømtype" (side 24) og "Trådspenning" (side 26).

- 3 Sy parallelle sømmer med et mellomrom på 10 mm (3/8 tommer).

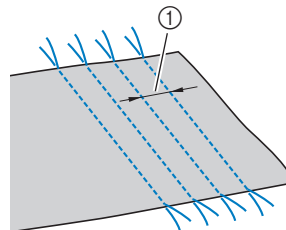

① 10 mm (3/8 tommer)

- Ikke sy revers-/forsterkningssømmer eller å klipp av tråden.

- 4 Trekk i undertråden for å lage rynker. Jevn ut rynkene ved hjelp av et strykejern.

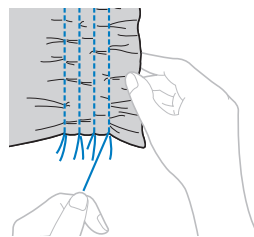

- 5 Velg sømtype  eller .

- 6 Sy mellom rettsømmene.

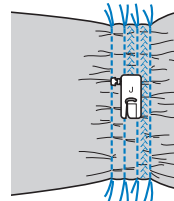

- 7 Trekk ut trådene i rettsømmene.

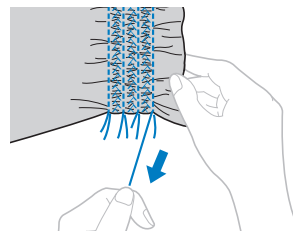



## Leggkantesøm

Rynker som ser ut som små tunger, kalles "leggkanter". Denne typen søm brukes som pynt på bluser eller mansjetter av tynt stoff.

### 1 Brett stoffet diagonalt.

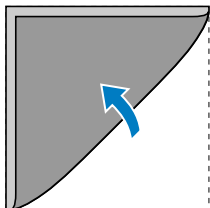

### 2 Monter sikksakkfoten "J".

### 3 Velg sømtype og øk trådspenningen.

- Du finner mer informasjon under "Valg av sømtype" (side 24).

### 4 Sørg for at nålen senkes like utenfor stoffkanten mens du syr.

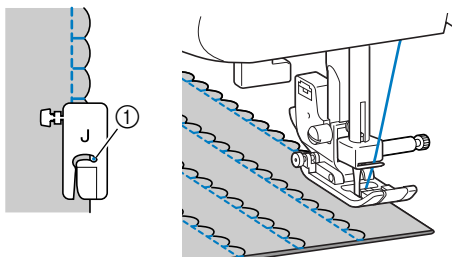

① Nåleposisjonen

### 5 Brett ut stoffet og stryk leggkantene ned til én side.

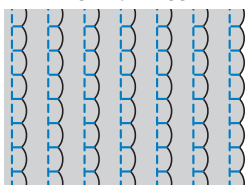

## Skjøtesøm

Du kan bruke dekorsøm til å dekke over sømmen mellom to sammensydde stoffstykker. Dette brukes ofte i forbindelse med quilting.

### 1 Monter sikksakkfoten "J".

### 2 Sy sammen to stoffstykker på rettsiden og press ned sømmonnet.

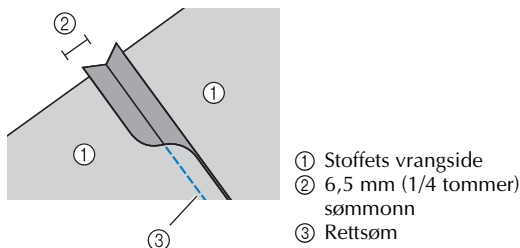

### 3 Velg sømtype eller .

### 4 Vend stoffet, slik at rettsiden vender opp, og sy over sømmen. Pass på at midten av trykkfoten ligger på linje med sømmen.

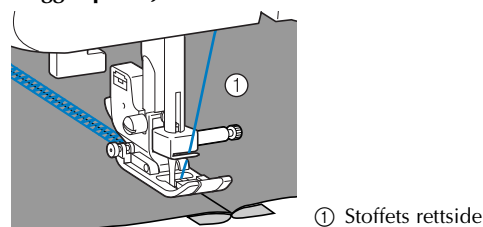

## Pyntesøm

Når du syr med vingenålen, blir hullene etter nålen større en normalt. Resultatet blir en blondelignende dekorsøm. Denne sømtypen brukes til å dekorere falder og duker av tynt eller middels tykt stoff samt enkeltvevde stoffer.

## ⚠ FORSIKTIG

- Hvis nåltræderen brukes sammen med vingenålen, risikerer du at symaskinen skades. Før tråden gjennom nåloyet fra forsiden til baksiden, for hånd. Du finner mer informasjon under "Træ overtråd" (side 15).

### 1 Fest vingenålen.

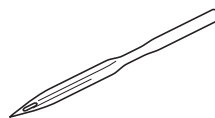

- Bruk en vingenål av typen 130/705H 100/16.
- Du finner mer informasjon om hvordan du setter inn nåler under "Bytte nål" (side 20).

### 2 Monter monogramfoten "N".

### 3 Velg sømtype , , , , , , eller .

# ⚠️ FORSIKTIG

- Angi en stingbredde på 6,0 mm (15/64 tommer) eller mindre, eller risikerer du at nålen bøyes eller brytes.
- Når du har justert stingbredden, dreier du håndhjulet sakte mot deg (mot klokken) samtidig som du sjekker at nålen ikke kommer i berøring med trykkfoten. Hvis den treffer trykkfoten, kan nålen bli bøyd eller bryte.

## 4 Begynn å sy.

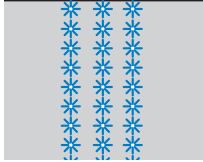

## SY FIGURER (For modeller med figursøm)

Du kan sy 55 figurer ved å følge fremgangsmåten nedenfor.

### Velg figurer

- Velg en figur  
[Eksempel] Velge sømtype "C" (Nr. 03).

- 1 Slå på symaskinen.
- 2 Trykk på figursømtasten, og bekreft at figursømindikator lyser.

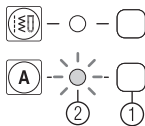

- 1 Figursømtast
- 2 Figursømindikator

### Note

- Når du velger en figur, sjekker du at det ikke finnes noen figurer i minnet.



- 1 Indikatoren viser at det ikke finnes noen lagrede figurer. Hvis det finnes figurer i minnet, sletter du dem. Du finner mer informasjon under "Slett figurer" (side 48).

- 3 Trykk på (sømvalgtaster) for å velge mønster Nr. 03.

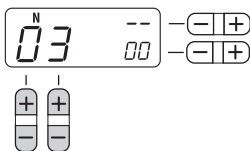

- Du finner mer informasjon under trinn 3 av "Valg av sømtype" (side 24).

- 4 Trykk på "+" på (justeringsknapp for stingbredde) for å legge inn figuren du har valgt.

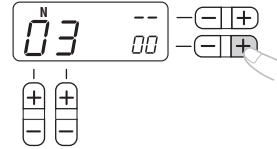

► Du ser følgende på LCD-displayet.

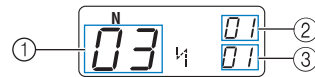

- 1 Valgt mønsternummer.
- 2 Plasseringen for det valgte møsternummeret.
- 3 Totalt antall figurer som er lagt inn

- 5 Monter trykkfoten som angis på LCD-displayet.



- 1 Trykkfoten du må bruke

- Du finner mer informasjon under "Bytte trykkfot" (side 22).

- 6 Hvis du bare vil sy denne ene figuren, begynner du å sy.

Hvis du vil sy flere figurer, går du til trinn 1 på "Kombiner figurer" (side 46).

- Du finner mer informasjon om hvordan du syr figurer under "Sy figursøm" (side 48).

### ■ Kombiner figurer

Du kan enkelt sy navn, meldinger osv. ved å kombinere figursømmen. Du kan kombinere opptil 35 figurer.

[Eksempel] Velge sømtype "KOM" (Nr. 03)+(Nr. 15)+(Nr. 13)+(Nr. 05)

- 1 Følg trinn 1 til 5 i "Velg en figur" (side 46) for å velge den første figuren "C" (Nr. 03).

- 2 Trykk på (sømvalgtaster) for å velge den neste figuren, "O" (Nr. 15).

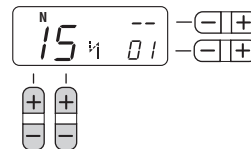

- 3** Trykk på “+” på  (justeringsknapp for stingbredde) for å legge inn den valgte figuren.

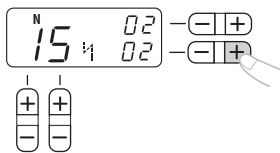

- 4** Gjenta trinn **2** og **3** for å legge til “M” (Nr. 13) og “M” (Nr. 05).

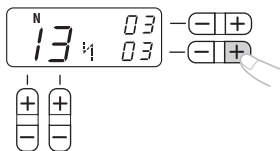

### Note

- For å legge inn et mellomrom velger du “\_” (Nr. 30).

- 5** Når du har kombinert figurene, sjekker du figurene du har skrevet inn samt rekkefølgen på dem.

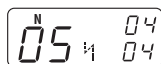

- Du finner mer informasjon om hvordan du sjekker figurer under “Sjekk figurer” (side 48).

### Note

- Du kan bare legge til nye figurer ved siden av den siste figuren. Du kan ikke sette inn nye figurer mellom figurer eller foran den første figuren i rekken.

- 6** Begynn å sy når du har sjekket figurene du har lagt inn.

- Du finner mer informasjon om hvordan du syr figurer under “Sy figursøm” (side 48).

### Note

- Figurkombinasjonen blir lagret i minnet selv om du slår av maskinen.

- Slik legger du til flere figurer etter at du har sydd  
Etter at du har sydd en figurkombinasjon, kan du legge til figurer i kombinasjonen ved bruk av følgende metode.

### Note

- Når du er ferdig å sy, vises mønsternummeret for den første figuren i den gjeldende kombinasjonen på LCD-displayet.

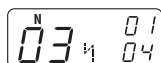

- 1** Trykk på nyttesømtasten.

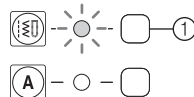

- ① Nyttessømtast

- 2** Trykk på figursømtasten.

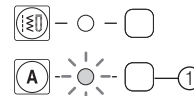

- ① Figursømtast

- 3** Legg til nye figurer ved å følge fremgangsmåten som er beskrevet i “Kombiner figurer” (side 46).

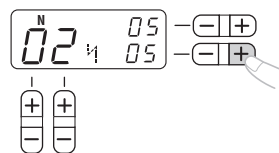

- Nye figurer legges til ved siden av den siste figuren i kombinasjonen.

- Slik lager du en ny kombinasjon etter at du har sydd

### Note

- Når du er ferdig å sy, vises mønsternummeret for den første figuren i den gjeldende kombinasjonen på LCD-displayet.

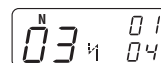

- 1** Velg den første figuren i den nye kombinasjonen.

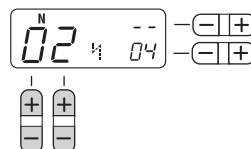

- 2** Trykk på “+” på  (justeringsknapp for stingbredde).

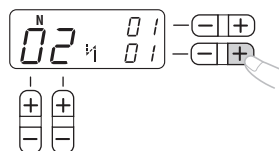

- Den gamle figurkombinasjonen fjernes fra minnet, og mønsternummeret som vises på LCD-displayet, legges inn som den første figuren i en ny kombinasjon.

- 3** Legg til nye figurer ved å følge fremgangsmåten som er beskrevet i “Kombiner figurer” (side 46).

## Sjekk figurer

Du kan sjekke figurer i en kombinasjon ved å bruke følgende metode.

### 1 Trykk på "+" eller "-" på (justeringsknapp for stinglengde) flere ganger.

Nå skal du se figurene du har lagt inn, én etter én på LCD-displayet.

Du kan sjekke mønsternummeret og plasseringen for hver figur.

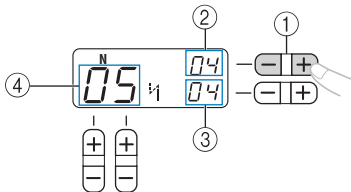

- ① Justeringsknapp for stinglengde
- ② Plasseringen for det valgte mønsternummeret.
- ③ Totalt antall figurer i kombinasjonen
- ④ Valgt mønsternummer.

## Slett figurer

Du kan slette figurer fra kombinasjonen.

### 1 Trykk på "-" på (justeringsknapp for stingbredde) for å slette den siste figuren i kombinasjonen.

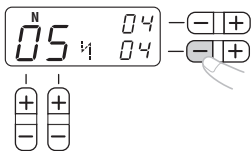

► Den siste figuren blir slettet.

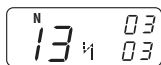

### Note

- Gjenta trinn 1 for å slette flere figurer.
- Du kan bare slette den siste figuren i en kombinasjon.

## Sy figursøm

All figursøm sys med monogramfoten "N".

### 1 Velg figursøm.

- Du finner mer informasjon under "Velg figurer" (side 46)

### 2 Monter monogramfoten "N".

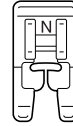

- Du finner mer informasjon under "Bytte trykkfot" (side 22).

### 3 Begynn å sy.

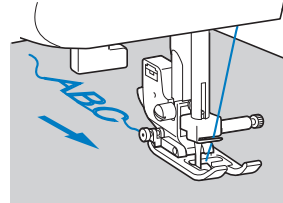

► Sømmen sys i retningen som pilen viser.

### Note

- Når du syr figurer, syr maskinen automatisk forsterkningssøm for hver figur.
- Når du syr, ser du mønsternummeret for figuren du syr for øyeblikket.

### 4 Når du er ferdig å sy, bruker du saksen til å klippe bort overflødig tråd ved begynnelsen av sømmen og mellom figurene.



## SØMJUSTERING (For modeller med figursøm)

Noen ganger blir ikke sømmønsteret ditt helt som det skal, avhengig av hvor tykt stoffet ditt er, hvilket stabiliserende materiale du har brukt, hastighet osv. Hvis syingen ikke blir som det skal, kan du prøvesy ved å bruke de samme innstillingene som når du syr på ekte, og juster mønsteret som vist nedenfor.

### Note

- Figursøm "034" (Nr. 31 + Nr. 34 + Nr. 35) brukes for å gjøre justeringer.

### 1 Monter monogramfoten "N".

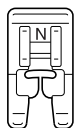

- Du finner mer informasjon under "Bytte trykkfot" (side 22).

### 2 Kombiner figursøm "034" (Nr. 31 + Nr. 34 + Nr. 35).

- Du finner mer informasjon under "Kombiner figurer" (side 46).
- Når du har opprettet kombinasjonen, ser du følgende på LCD-displayet.

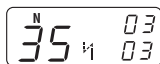

### 3 Sy figurkombinasjonen, og se hvordan det blir.

- Du finner mer informasjon under "Sy figursøm" (side 48).

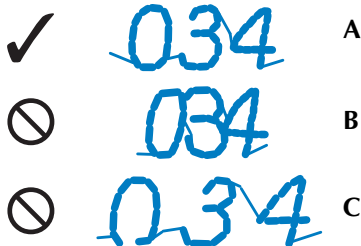

- A: Sydd riktig  
(med nok plass mellom figurene)
- B: For tett eller uten form  
(Det er ikke nok plass mellom figurene.)
- C: Strukket for mye  
(Sømmen "0" har et mellomrom.)

Hvis mønsteret du har sydd, ikke ser ut som A, følger du disse trinnene for å justere sømmen.

### 4 Velg Nr. 59 (for å gjøre justeringer).

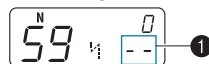

- LCD-displayet går i sømjusteringsmodus. Antall kombinerte figurer (1) endres til "--".

### 5 Juster figursømmen ved å trykke på (+) (Justeringsknapp for stinglengde).

Hver gang du trykker på "+" eller "-" på (+) (justeringsknapp for stinglengde) blir stingene bredere eller smalere.

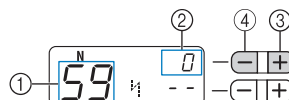

- Nr. for å gjøre justeringer
- Sømjusteringsnivå
- Gjør stingene bredere
- Gjør stingene smalere

#### ☐ Hvis mønsteret er for tett (B)

Trykk på "+" på (+) (justeringsknapp for stinglengde) for å gjøre stingene bredere.

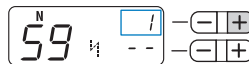

#### ☐ Hvis mønsteret er strukket for mye (Sømmen "0" har et mellomrom.) (C)

Trykk på "-" på (+) (justeringsknapp for stinglengde) for å gjøre stingene smalere.

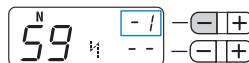

### Note

- Sømjusteringsnivået kan angis mellom -9 og 9.
- Innstillingen lagres i minnet selv om du slår av maskinen.

### 6 Sy figurene "034" igjen.

### Note

- Du kan sy mens du er i sømjusteringsmodus.

Hvis sømmønsteret fortsatt ikke blir som det skal, justerer du sømmen på nytt. Juster sømmen inntil sømmønsteret blir som det skal.

### 7 Når du har justert mønsteret, trykker du på nyttesømtasten én gang. Og deretter trykker du på figursømtasten.

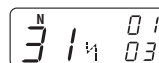

- Displayet går tilbake til vanlig figursømmodus.

# 4 TILLEGG

## SØMINNSTILLINGER

Den følgende tabellen beskriver bruksområder, stinglengder og stingbredder for nyttesøm og hvorvidt dobbeltnålen kan brukes.

### ⚠ FORSIKTIG

- Når du bruker dobbeltnålen, må du velge en stingbredde på 5,0 mm (3/16 tommer) eller mindre for å unngå at nålen brykker og maskinen blir skadet.
- Dobbeltstående må alltid brukes sammen med sikksakkfot "J", ellers risikerer du at nålen brykker eller at maskinen skades.

## Nyttesøm

Mønster	Trykkfot	Mønsternr.										Navn på søm/ Bruksområde	Stingbredde [mm (tommer)]	Stinglengde [mm (tommer)]	Dobbeltstående	Vandret	Revers (rev.)/ Forsterking (forst.) Søm
		100 sting modell	90 sting modell	80 sting modell	70 sting modell	60 sting modell	50 sting modell	40 sting modell	30 sting modell	20 sting modell	Automatisk Manuell		Automatisk Manuell				
	J	00	00	00	00	00	00	00	00	00	00	<b>Rettsøm (venstre)</b> Vanlig søm, rynkesøm eller plissésøm osv.	<b>0,0 (0)</b> 0,0–7,0 (0–1/4)	<b>2,5 (3/32)</b> 0,2–5,0 (1/64–3/16)	Ja (l)	*	Rev.
	J	01	01	01	-	-	-	-	-	-	-	<b>Rettsøm (midtstilt)</b> Sy i glidelås, vanlig søm, rynkesøm eller plissésøm osv.	<b>3,5 (1/8)</b> 0,0–7,0 (0–1/4)	<b>2,5 (3/32)</b> 0,2–5,0 (1/64–3/16)	Ja (l)	*	Rev.
		-	-	-	01	01	01	01	01	01	01		-				
	J	02	02	02	02	02	02	02	02	02	02	<b>Tredobbel elastisk rettsøm</b> Sy i ermer, innersømmer, elastiske stoffer og dekorsøm	<b>0,0 (0)</b> 0,0–7,0 (0–1/4)	<b>2,5 (3/32)</b> 1,5–4,0 (1/16–3/16)	Ja (l)	Nei	Forst.
	J	03	03	03	03	03	03	03	03	03	03	<b>Elastisk rettsøm</b> Sy elastiske stoffer og dekorsøm	<b>1,0 (1/16)</b> 1,0–3,0 (1/16–1/8)	<b>2,5 (3/32)</b> 1,0–4,0 (1/16–3/16)	Ja (l)	Nei	Forst.
	J	04	04	04	04	04	04	04	04	04	04	<b>Sikksakksøm</b> Overkastsøm og feste av applikasjoner	<b>3,5 (1/8)</b> 0,0–7,0 (0–1/4)	<b>1,4 (1/16)</b> 0,0–4,0 (0–3/16)	Ja (l)	*	Rev.
	J	05	05	05	05	05	05	05	05	05	05	<b>3-punkts sikksakksøm</b> Overkasting på middels kraftige stoffer eller elastiske stoffer, sy i strikk, stopping osv.	<b>5,0 (3/16)</b> 1,5–7,0 (1/16–1/4)	<b>1,0 (1/16)</b> 0,2–4,0 (1/64–3/16)	Ja (l)	Nei	Forst.
	G	06	06	06	06	06	06	06	06	06	06	<b>Overkastsøm</b> Overkasting på tynne eller middels kraftige stoffer	<b>3,5 (1/8)</b> 2,5–5,0 (3/32–3/16)	<b>2,0 (1/16)</b> 1,0–4,0 (1/16–3/16)	Nei	Nei	Forst.
	G	07	07	07	07	07	07	07	07	07	07	<b>Overkastsøm</b> Overkasting på tykke stoffer	<b>5,0 (3/16)</b> 2,5–5,0 (3/32–3/16)	<b>2,5 (3/32)</b> 1,0–4,0 (1/16–3/16)	Nei	Nei	Forst.
	J	08	08	08	08	08	08	08	08	08	08	<b>Overkastsøm</b> Overkasting på elastiske stoffer	<b>5,0 (3/16)</b> 0,0–7,0 (0–1/4)	<b>2,5 (3/32)</b> 0,5–4,0 (1/32–3/16)	Ja (l)	Nei	Forst.
	J	09	09	09	-	-	-	-	-	-	-	<b>Overkastsøm</b> Overkastsøm på elastiske stoffer	<b>5,0 (3/16)</b> 0,0–7,0 (0–1/4)	<b>2,5 (3/32)</b> 0,5–4,0 (1/32–3/16)	Ja (l)	Nei	Forst.

\*Ikke bruk reverssøm.

\*\*Angi en stingbredde på 5,0 mm (3/16 tommer) eller mindre.

Mønster	Trykktot	Mønsternr.										Navn på søm/ Bruksområde	Stingbredde [mm (tommer)]	Stinglengde [mm (tommer)]	Dobbelnål	Vandrefot	Revers (rev.)/ Forsterking (forst.) Søm
		100 sting modell	90 sting modell	80 sting modell	70 sting modell	60 sting modell	50 sting modell	40 sting modell	30 sting modell	20 sting modell	Automatisk Manuell		Automatisk Manuell				
	R	10	10	10	09	09	09	09	09	09	09	<b>Skjult faldsøm</b> Skjult faldsøm på middels kraftige stoffer	<b>0 (0)</b> -3← →3	<b>2,0 (1/16)</b> 1,0-3,5 (1/16-1/8)	Nei	Nei	Forst.
	R	11	11	11	10	10	10	10	10	10	<b>Skjult faldsøm</b> Skjult faldsøm på elastiske stoffer	<b>0 (0)</b> -3← →3	<b>2,0 (1/16)</b> 1,0-3,5 (1/16-1/8)	Nei	Nei	Forst.	
	J	12	12	12	11	11	11	11	11	11	<b>Applikasjonsøm</b> Applikasjonsøm	<b>3,5 (1/8)</b> 2,5-7,0 (3/32-1/4)	<b>2,5 (3/32)</b> 1,6-4,0 (1/16-3/16)	** Ja (l)	Nei	Forst.	
	J	13	13	13	12	12	12	12	12	12	<b>Leggkantesøm</b> Leggkantesøm	<b>4,0 (3/16)</b> 0,0-7,0 (0-1/4)	<b>2,5 (3/32)</b> 0,2-4,0 (1/64-3/16)	** Ja (l)	Nei	Forst.	
	N	14	14	14	13	13	13	13	13	13	<b>Flat tungesøm</b> Tungesøm	<b>5,0 (3/16)</b> 2,5-7,0 (3/32-1/4)	<b>0,5 (1/32)</b> 0,1-1,0 (1/64-1/16)	** Ja (l)	Nei	Forst.	
	J	15	15	15	14	14	14	14	14	-	<b>Skjøtesøm</b> Patchwork-søm og dekorsøm	<b>4,0 (3/16)</b> 0,0-7,0 (0-1/4)	<b>1,2 (1/16)</b> 0,2-4,0 (1/64-3/16)	** Ja (l)	Nei	Forst.	
	J	16	16	16	15	15	15	15	15	14	<b>Skjøtesøm</b> Patchwork-søm, dekorsøm og overkasting på begge stoffstykkene, som for eksempel på trikot	<b>5,0 (3/16)</b> 2,5-7,0 (3/32-1/4)	<b>2,5 (3/32)</b> 1,0-4,0 (1/16-3/16)	** Ja (l)	Nei	Forst.	
	J	17	17	17	16	16	16	16	16	-	<b>Skjøtesøm</b> Patchwork-søm og dekorsøm	<b>5,0 (3/16)</b> 0,0-7,0 (0-1/4)	<b>1,2 (1/16)</b> 0,2-4,0 (1/64-3/16)	** Ja (l)	Nei	Forst.	
	J	18	18	18	-	-	-	-	-	-	<b>Vaffelsøm</b> Vaffelsøm og dekorsøm	<b>5,0 (3/16)</b> 0,0-7,0 (0-1/4)	<b>1,6 (1/16)</b> 1,0-4,0 (1/16-3/16)	** Ja (l)	Nei	Forst.	
	J	19	19	19	17	17	17	17	17	15	<b>Fagottsøm</b> Fagottsøm, vaffelsøm og dekorsøm	<b>5,0 (3/16)</b> 0,0-7,0 (0-1/4)	<b>2,5 (3/32)</b> 1,0-4,0 (1/16-3/16)	** Ja (l)	Nei	Forst.	
	J	20	20	20	18	18	18	18	18	-	<b>Fagottsøm</b> Fagottsøm, vaffelsøm og dekorsøm	<b>5,0 (3/16)</b> 2,5-7,0 (3/32-1/4)	<b>2,5 (3/32)</b> 1,0-4,0 (1/16-3/16)	** Ja (l)	Nei	Forst.	
	J	21	21	21	-	-	-	-	-	-	<b>Sy i strikk</b> Sy i strikk på elastiske stoffer	<b>4,0 (3/16)</b> 0,0-7,0 (0-1/4)	<b>1,0 (1/16)</b> 0,2-4,0 (1/64-3/16)	** Ja (l)	Nei	Forst.	
	J	22	22	22	19	19	19	19	-	-	<b>Dekorsøm</b> Dekorsøm	<b>4,0 (3/16)</b> 0,0-7,0 (0-1/4)	<b>3,0 (1/8)</b> 2,0-4,0 (1/16-3/16)	Nei	Nei	Forst.	
	J	23	23	23	20	20	20	20	-	-	<b>Dekorsøm</b> Dekorsøm	<b>4,0 (3/16)</b> 0,0-7,0 (0-1/4)	<b>2,5 (3/32)</b> 1,0-4,0 (1/16-3/16)	** Ja (l)	Nei	Forst.	
	J	24	24	24	21	21	21	-	-	-	<b>Dekorsøm</b> Dekorsøm	<b>5,5 (7/32)</b> 0,0-7,0 (0-1/4)	<b>1,6 (1/16)</b> 1,0-4,0 (1/16-3/16)	** Ja (l)	Nei	Forst.	
	N	25	25	25	22	22	22	21	-	-	<b>Dekorsøm</b> Dekorsøm og feste av strikk	<b>5,0 (3/16)</b> 1,5-7,0 (1/64-1/4)	<b>1,0 (1/16)</b> 0,2-4,0 (1/64-3/16)	** Ja (l)	Nei	Forst.	
	N	26	26	26	23	23	23	22	19	-	<b>Dekorsøm</b> Sy i blonder, dekorfaldsøm, pyntesøm osv.	<b>3,5 (1/8)</b> 1,5-7,0 (1/16-1/4)	<b>2,5 (3/32)</b> 1,6-4,0 (1/16-3/16)	Nei	Nei	Forst.	
	N	27	27	27	24	24	24	23	20	-	<b>Dekorsøm</b> Dekorfeldsøm, pyntesøm osv.	<b>6,0 (15/64)</b> 1,5-7,0 (1/16-1/4)	<b>3,0 (1/8)</b> 1,5-4,0 (1/16-3/16)	Nei	Nei	Forst.	

\*\*Angi en stingbredde på 5,0 mm (3/16 tommer) eller mindre.

Mønster	Trykkfot	Mønsternr.										Navn på søm/ Bruksområde	Stingbredde [mm (tommer)]	Stinglengde [mm (tommer)]	Dobbelnål	Vandrefot	Revers (rev.)/ Forsterking (forst.) Søm
		100 sting modell	90 sting modell	80 sting modell	70 sting modell	60 sting modell	50 sting modell	40 sting modell	30 sting modell	20 sting modell	Automatisk Manuell		Automatisk Manuell				
	N	28	28	28	25	25	25	-	-	-	<b>Dekorsøm</b> Dekorfeldsøm på tynne, middels kraftige og enkeltvevde stoffer, pyntesøm osv.	<b>5,0 (3/16)</b> 1,5–7,0 (1/16–1/4)	<b>3,5 (1/8)</b> 1,5–4,0 (1/16–3/16)	Nei	Nei	Forst.	
	N	29	29	29	26	26	26	24	-	-	<b>Dekorsøm</b> Dekorfeldsøm på tynne, middels kraftige og enkeltvevde stoffer, pyntesøm osv.	<b>5,0 (3/16)</b> 1,5–7,0 (1/16–1/4)	<b>4,0 (3/16)</b> 1,5–4,0 (1/16–3/16)	Nei	Nei	Forst.	
	N	30	30	30	27	27	27	-	-	-	<b>Dekorsøm</b> Dekorfeldsøm på tynne, middels kraftige og enkeltvevde stoffer, pyntesøm osv.	<b>5,0 (3/16)</b> 1,5–7,0 (1/16–1/4)	<b>2,5 (3/32)</b> 1,5–4,0 (1/16–3/16)	Nei	Nei	Forst.	
	N	31	31	31	28	28	28	-	-	-	<b>Dekorsøm</b> Dekorfeldsøm på tynne, middels kraftige og enkeltvevde stoffer, pyntesøm osv.	<b>5,0 (3/16)</b> 1,5–7,0 (1/16–1/4)	<b>2,0 (1/16)</b> 1,5–4,0 (1/16–3/16)	Nei	Nei	Forst.	
	N	32	32	32	-	-	-	-	-	-	<b>Dekorsøm</b> Dekorsøm, vaffelsøm, pyntesøm osv.	<b>6,0 (15/64)</b> 1,5–7,0 (1/16–1/4)	<b>1,6 (1/16)</b> 1,0–4,0 (1/16–3/16)	Nei	Nei	Forst.	
	N	33	33	33	-	-	-	-	-	-	<b>Dekorsøm</b> Dekorsøm, vaffelsøm, pyntesøm osv.	<b>5,0 (3/16)</b> 1,5–7,0 (1/16–1/4)	<b>1,6 (1/16)</b> 1,0–4,0 (1/16–3/16)	Nei	Nei	Forst.	
	A	34	34	34	29	29	29	25	21	16	<b>Knapphull</b> Vannrette knapphull i tynne eller middels kraftige stoffer	<b>5,0 (3/16)</b> 3,0–5,0 (1/8–3/16)	<b>0,5 (1/32)</b> 0,2–1,0 (1/64–1/16)	Nei	Nei	*** Aut. forst.	
	A	35	35	35	30	30	30	26	22	17	<b>Knapphull</b> Festede knapphull i stoffer med stabiliseringsmateriale	<b>5,0 (3/16)</b> 3,0–5,0 (1/8–3/16)	<b>0,5 (1/32)</b> 0,2–1,0 (1/64–1/16)	Nei	Nei	*** Aut. forst.	
	A	36	36	36	31	31	31	27	-	-	<b>Knapphull</b> Knapphull i elastiske stoffer eller strikkede stoffer	<b>6,0 (15/64)</b> 3,0–6,0 (1/8–15/64)	<b>1,0 (1/16)</b> 0,5–2,0 (1/32–1/16)	Nei	Nei	*** Aut. forst.	
	A	37	37	37	32	32	32	28	-	-	<b>Knapphull</b> Knapphull i elastiske stoffer	<b>6,0 (15/64)</b> 3,0–6,0 (1/8–15/64)	<b>1,5 (1/16)</b> 1,0–3,0 (1/16–1/8)	Nei	Nei	*** Aut. forst.	
	A	38	38	38	-	-	-	-	-	-	<b>Knapphull</b> Bundne knapphull	<b>5,0 (3/16)</b> 0,0–6,0 (0–15/64)	<b>2,0 (1/16)</b> 0,2–4,0 (1/64–3/16)	Nei	Nei	*** Aut. forst.	
	A	39	39	39	33	33	33	29	23	18	<b>Knapphull</b> Øyeknapphull for tykke eller løete stoffer	<b>7,0 (1/4)</b> 3,0–7,0 (1/8–1/4)	<b>0,5 (1/32)</b> 0,3–1,0 (1/64–1/16)	Nei	Nei	*** Aut. forst.	
	A	40	40	40	34	34	-	-	-	-	<b>Knapphull</b> Øyeknapphull for tykke stoffer og middels tykke stoffer	<b>7,0 (1/4)</b> 3,0–7,0 (1/8–1/4)	<b>0,5 (1/32)</b> 0,3–1,0 (1/64–1/16)	Nei	Nei	*** Aut. forst.	
	A	41	41	41	35	35	-	-	-	-	<b>Knapphull</b> Øyeknapphull for tykke eller løete stoffer	<b>7,0 (1/4)</b> 3,0–7,0 (1/8–1/4)	<b>0,5 (1/32)</b> 0,3–1,0 (1/64–1/16)	Nei	Nei	*** Aut. forst.	
	A	42	42	42	36	36	34	30	24	19	<b>Tverrsøm</b> Forsterke åpninger og områder der sømmen lett kan løse	<b>2,0 (1/16)</b> 1,0–3,0 (1/16–1/8)	<b>0,4 (1/64)</b> 0,3–1,0 (1/64–1/16)	Nei	Nei	*** Aut. forst.	
	J	43	43	43	37	37	-	-	-	-	<b>Rettsøm for sammensyng</b> Rettsøm for sammensyng (med et sømmonn på 6,5 mm fra høyre kant av trykkfoten)	<b>5,5 (7/32)</b> 0,0–7,0 (0–1/4)	<b>2,0 (1/16)</b> 0,2–5,0 (1/64–3/16)	Nei	Ja	Forst.	
	J	44	44	44	38	38	-	-	-	-	<b>Rettsøm for sammensyng</b> Rettsøm for sammensyng (med et sømmonn på 6,5 mm fra venstre kant av trykkfoten)	<b>1,5 (1/16)</b> 0,0–7,0 (0–1/4)	<b>2,0 (1/16)</b> 0,2–5,0 (1/64–3/16)	Nei	Ja	Forst.	

\*\*\*Aut. forst.: Automatisk forsterkning



Mønster	Trykkfot	Mønsternr.										Navn på søm/ Bruksområde	Stingbredde [mm (tommer)]	Stinglengde [mm (tommer)]	Dobbelnål	Vandrefot	Revers (rev.)/ Forsterking (forst.) Søm
		100 sting modell	90 sting modell	80 sting modell	70 sting modell	60 sting modell	50 sting modell	40 sting modell	30 sting modell	20 sting modell	Automatisk Manuell		Automatisk Manuell				
	J	45	45	45	39	39	35	31	-	-	<b>Quilting med håndsydd utseende</b> Rett quiltesøm med håndsydd utseende	<b>0,0 (0)</b> 0,0–7,0 (0–1/4)	<b>2,5 (3/32)</b> 1,0–4,0 (1/16–3/16)	Nei	Nei	Forst.	
	J	46	46	46	40	40	-	-	-	-	<b>Sikksakksøm (for quilting)</b> Applikasjonsquilting, frihåndsqilting, flatsøm, knappesøm	<b>3,5 (1/8)</b> 0,0–7,0 (0–1/4)	<b>1,4 (1/16)</b> 0,0–4,0 (0–3/16)	Nei	Ja	Forst.	
	J	47	47	47	41	41	-	-	-	-	<b>Applikasjonssøm (for quilting)</b> Sy i applikasjoner og kantebånd	<b>1,5 (1/16)</b> 0,5–3,5 (1/32–1/8)	<b>1,8 (1/16)</b> 1,0–4,0 (1/16–3/16)	Nei	Nei	Forst.	
	J	48	48	48	42	42	-	-	-	-	<b>Applikasjonssøm (for quilting)</b> Sy i applikasjoner og kantebånd	<b>1,5 (1/16)</b> 0,5–3,5 (1/32–1/8)	<b>1,8 (1/16)</b> 1,0–4,0 (1/16–3/16)	Nei	Nei	Forst.	
	J	49	49	49	43	43	-	-	-	-	<b>Quiltingstipling</b> Bakgrunnssøm for quilting (stolpeping)	<b>7,0 (1/4)</b> 1,0–7,0 (1/16–1/4)	<b>1,6 (1/16)</b> 1,0–4,0 (1/16–3/16)	Nei	Nei	Forst.	
	N	50	50	50	-	-	-	-	-	-	<b>Dekorsøm</b> For dekorasjon, osv.	<b>3,0 (1/8)</b> 0,0–7,0 (0–1/4)	<b>1,0 (1/16)</b> 0,2–4,0 (1/64–3/16)	Nei	Nei	Forst.	
	N	51	-	-	-	-	-	-	-	-	<b>Dekorsøm</b> For dekorasjon, osv.	<b>5,0 (3/16)</b> 0,0–7,0 (0–1/4)	<b>2,0 (1/16)</b> 0,2–4,0 (1/64–3/16)	Nei	Nei	Forst.	
	N	52	-	-	-	-	-	-	-	-	<b>Dekorsøm</b> For dekorasjon, osv.	<b>4,0 (3/16)</b> 0,0–7,0 (0–1/4)	<b>1,6 (1/16)</b> 0,2–4,0 (1/64–3/16)	Nei	Nei	Forst.	
	N	53	51	-	-	-	-	-	-	-	<b>Dekorsøm</b> For dekorasjon, osv.	<b>5,0 (3/16)</b> 0,0–7,0 (0–1/4)	<b>2,5 (3/32)</b> 0,2–4,0 (1/64–3/16)	Nei	Nei	Forst.	
	N	54	52	51	-	-	-	-	-	-	<b>Dekorsøm</b> For dekorasjon, osv.	<b>7,0 (1/4)</b> 0,0–7,0 (0–1/4)	<b>2,5 (3/32)</b> 0,2–4,0 (1/64–3/16)	Nei	Nei	Forst.	
	N	55	53	52	44	44	36	32	25	-	<b>Dekorsøm</b> For dekorasjon, osv.	<b>7,0 (1/4)</b> 0,0–7,0 (0–1/4)	<b>2,5 (3/32)</b> 0,2–4,0 (1/64–3/16)	Nei	Nei	Forst.	
	N	56	54	-	-	-	-	-	-	-	<b>Dekorsøm</b> For dekorasjon, osv.	<b>7,0 (1/4)</b> 0,0–7,0 (0–1/4)	<b>1,4 (1/16)</b> 0,2–4,0 (1/64–3/16)	Nei	Nei	Forst.	
	N	57	55	-	-	-	-	-	-	-	<b>Dekorsøm</b> For dekorasjon, osv.	<b>7,0 (1/4)</b> 0,0–7,0 (0–1/4)	<b>2,5 (3/32)</b> 0,2–4,0 (1/64–3/16)	Nei	Nei	Forst.	
	N	58	-	-	-	-	-	-	-	-	<b>Dekorsøm</b> For dekorasjon, osv.	<b>7,0 (1/4)</b> 0,0–7,0 (0–1/4)	<b>1,6 (1/16)</b> 0,2–4,0 (1/64–3/16)	Nei	Nei	Forst.	
	N	59	56	53	45	45	37	33	-	-	<b>Dekorsøm</b> For dekorasjon, osv.	<b>7,0 (1/4)</b> 0,0–7,0 (0–1/4)	<b>2,0 (1/16)</b> 0,2–4,0 (1/64–3/16)	Nei	Nei	Forst.	
	N	60	57	54	46	46	38	-	-	-	<b>Dekorsøm</b> For dekorasjon, osv.	<b>7,0 (1/4)</b> 0,0–7,0 (0–1/4)	<b>2,5 (3/32)</b> 0,2–4,0 (1/64–3/16)	Nei	Nei	Forst.	
	N	61	-	-	-	-	-	-	-	-	<b>Dekorsøm</b> For dekorasjon, osv.	<b>7,0 (1/4)</b> 0,0–7,0 (0–1/4)	<b>2,5 (3/32)</b> 0,2–4,0 (1/64–3/16)	Nei	Nei	Forst.	
	N	62	58	-	-	-	-	-	-	-	<b>Dekorsøm</b> For dekorasjon, osv.	<b>7,0 (1/4)</b> 0,0–7,0 (0–1/4)	<b>2,0 (1/16)</b> 0,2–4,0 (1/64–3/16)	Nei	Nei	Forst.	

Mønster	Trykkfot	Mønsternr.										Navn på søm/ Bruksområde	Stingbredde [mm (tommer)]	Stinglengde [mm (tommer)]	Dobbelnål	Vandrefot	Revers (rev.)/ Forsterking (forst.) Søm
		100 sting modell	90 sting modell	80 sting modell	70 sting modell	60 sting modell	50 sting modell	40 sting modell	30 sting modell	20 sting modell	Automatisk Manuell		Automatisk Manuell				
	N	63	59	55	47	-	-	-	-	-	<b>Dekorsøm</b> For dekorasjon, osv.	<b>7,0 (1/4)</b> 0,0–7,0 (0–1/4)	<b>2,5 (3/32)</b> 0,2–4,0 (1/64–3/16)	Nei	Nei	Forst.	
	N	64	60	-	-	-	-	-	-	-	<b>Dekorsøm</b> For dekorasjon, osv.	<b>7,0 (1/4)</b> 0,0–7,0 (0–1/4)	<b>1,6 (1/16)</b> 0,2–4,0 (1/64–3/16)	Nei	Nei	Forst.	
	N	65	61	56	48	47	39	-	-	-	<b>Dekorsøm</b> For dekorasjon, osv.	<b>7,0 (1/4)</b> 0,0–7,0 (0–1/4)	<b>2,0 (1/16)</b> 0,2–4,0 (1/64–3/16)	Nei	Nei	Forst.	
	N	66	62	57	49	48	40	-	-	-	<b>Dekorsøm</b> For dekorasjon, osv.	<b>7,0 (1/4)</b> 0,0–7,0 (0–1/4)	<b>2,0 (1/16)</b> 0,2–4,0 (1/64–3/16)	Nei	Nei	Forst.	
	N	67	63	58	50	-	-	-	-	-	<b>Dekorsøm</b> For dekorasjon, osv.	<b>7,0 (1/4)</b> 0,0–7,0 (0–1/4)	<b>1,6 (1/16)</b> 0,2–4,0 (1/64–3/16)	Nei	Nei	Forst.	
	N	68	64	59	51	49	41	34	26	-	<b>Dekorsøm</b> For dekorasjon, osv.	<b>7,0 (1/4)</b> 0,0–7,0 (0–1/4)	<b>2,5 (3/32)</b> 0,2–4,0 (1/64–3/16)	Nei	Nei	Forst.	
	N	69	65	60	52	-	-	-	-	-	<b>Dekorsøm</b> For dekorasjon, osv.	<b>7,0 (1/4)</b> 0,0–7,0 (0–1/4)	<b>2,0 (1/16)</b> 0,2–4,0 (1/64–3/16)	Nei	Nei	Forst.	
	N	70	66	61	53	-	-	-	-	-	<b>Dekorsøm</b> For dekorasjon, osv.	<b>5,0 (3/16)</b> 0,0–7,0 (0–1/4)	<b>2,0 (1/16)</b> 0,2–4,0 (1/64–3/16)	Nei	Nei	Forst.	
	N	71	-	-	-	-	-	-	-	-	<b>Dekorsøm</b> For dekorasjon, osv.	<b>7,0 (1/4)</b> 0,0–7,0 (0–1/4)	<b>1,6 (1/16)</b> 0,2–4,0 (1/64–3/16)	Nei	Nei	Forst.	
	N	72	67	62	-	-	-	-	-	-	<b>Dekorsøm</b> For dekorasjon, osv.	<b>7,0 (1/4)</b> 0,0–7,0 (0–1/4)	<b>2,0 (1/16)</b> 0,2–4,0 (1/64–3/16)	Nei	Nei	Forst.	
	N	73	68	-	-	-	-	-	-	-	<b>Dekorsøm</b> For dekorasjon, osv.	<b>7,0 (1/4)</b> 0,0–7,0 (0–1/4)	<b>2,0 (1/16)</b> 0,2–4,0 (1/64–3/16)	Nei	Nei	Forst.	
	N	74	69	63	54	-	-	-	-	-	<b>Dekorsøm</b> For dekorasjon, osv.	<b>7,0 (1/4)</b> 0,0–7,0 (0–1/4)	<b>2,5 (3/32)</b> 0,2–4,0 (1/64–3/16)	Nei	Nei	Forst.	
	N	75	70	64	55	50	-	-	-	-	<b>Dekorsøm</b> For dekorasjon, osv.	<b>7,0 (1/4)</b> 0,0–7,0 (0–1/4)	<b>1,6 (1/16)</b> 0,2–4,0 (1/64–3/16)	Nei	Nei	Forst.	
	N	76	71	65	56	51	-	-	-	-	<b>Dekorsøm</b> For dekorasjon, osv.	<b>7,0 (1/4)</b> 0,0–7,0 (0–1/4)	<b>1,4 (1/16)</b> 0,2–4,0 (1/64–3/16)	Nei	Nei	Forst.	
	N	77	72	66	-	-	-	-	-	-	<b>Flatsøm</b> For dekorasjon, osv.	<b>7,0 (1/4)</b> 0,0–7,0 (0–1/4)	<b>0,4 (1/64)</b> 0,1–1,0 (1/64–1/16)	** Ja (l)	Nei	Forst.	
	N	78	73	67	58	-	-	-	-	-	<b>Flatsøm</b> For dekorasjon, osv.	<b>7,0 (1/4)</b> 0,0–7,0 (0–1/4)	<b>0,4 (1/64)</b> 0,1–1,0 (1/64–1/16)	** Ja (l)	Nei	Forst.	
	N	79	74	-	-	-	-	-	-	-	<b>Flatsøm</b> For dekorasjon, osv.	<b>7,0 (1/4)</b> 0,0–7,0 (0–1/4)	<b>0,4 (1/64)</b> 0,1–1,0 (1/64–1/16)	** Ja (l)	Nei	Forst.	

\*\*Angi en stingbredde på 5,0 mm (3/16 tommer) eller mindre.

Mønster	Trykkfot	Mønsternr.										Navn på søm/ Bruksområde	Stingbredde [mm (tommer)]		Stinglengde [mm (tommer)]		Dobbelnål	Vandrefot	Revers (rev.)/ Forsterking (forst.) Søm
		100 sting modell	90 sting modell	80 sting modell	70 sting modell	60 sting modell	50 sting modell	40 sting modell	30 sting modell	20 sting modell	Automatisk Manuell		Automatisk Manuell						
	N	80	75	68	59	53	43	35	-	-	<b>Flatsøm</b> For dekorasjon, osv.	<b>7,0 (1/4)</b> 0,0–7,0 (0–1/4)	<b>0,4 (1/64)</b> 0,1–1,0 (1/64–1/16)	** Ja (l)	Nei	Forst.			
	N	81	-	-	-	-	-	-	-	-	<b>Flatsøm</b> For dekorasjon, osv.	<b>7,0 (1/4)</b> 0,0–7,0 (0–1/4)	<b>0,4 (1/64)</b> 0,1–1,0 (1/64–1/16)	** Ja (l)	Nei	Forst.			
	N	82	76	69	60	54	44	36	27	-	<b>Flatsøm</b> For dekorasjon, osv.	<b>7,0 (1/4)</b> 0,0–7,0 (0–1/4)	<b>0,4 (1/64)</b> 0,1–1,0 (1/64–1/16)	** Ja (l)	Nei	Forst.			
	N	83	77	70	61	55	45	-	-	-	<b>Flatsøm</b> For dekorasjon, osv.	<b>7,0 (1/4)</b> 0,0–7,0 (0–1/4)	<b>0,4 (1/64)</b> 0,1–1,0 (1/64–1/16)	** Ja (l)	Nei	Forst.			
	N	84	78	71	62	56	46	37	28	-	<b>Flatsøm</b> For dekorasjon, osv.	<b>7,0 (1/4)</b> 0,0–7,0 (0–1/4)	<b>0,4 (1/64)</b> 0,1–1,0 (1/64–1/16)	** Ja (l)	Nei	Forst.			
	N	85	79	72	63	-	-	-	-	-	<b>Flatsøm</b> For dekorasjon, osv.	<b>7,0 (1/4)</b> 0,0–7,0 (0–1/4)	<b>0,4 (1/64)</b> 0,1–1,0 (1/64–1/16)	** Ja (l)	Nei	Forst.			
	N	86	80	73	64	-	-	-	-	-	<b>Flatsøm</b> For dekorasjon, osv.	<b>7,0 (1/4)</b> 0,0–7,0 (0–1/4)	<b>0,4 (1/64)</b> 0,1–1,0 (1/64–1/16)	** Ja (l)	Nei	Forst.			
	N	87	81	74	57	52	42	-	-	-	<b>Flatsøm</b> For dekorasjon, osv.	<b>7,0 (1/4)</b> 0,0–7,0 (0–1/4)	<b>0,4 (1/64)</b> 0,1–1,0 (1/64–1/16)	** Ja (l)	Nei	Forst.			
	N	88	82	-	-	-	-	-	-	-	<b>Flatsøm</b> For dekorasjon, osv.	<b>7,0 (1/4)</b> 0,0–7,0 (0–1/4)	<b>0,4 (1/64)</b> 0,1–1,0 (1/64–1/16)	** Ja (l)	Nei	Forst.			
	N	89	-	-	-	-	-	-	-	-	<b>Flatsøm</b> For dekorasjon, osv.	<b>7,0 (1/4)</b> 0,0–7,0 (0–1/4)	<b>0,4 (1/64)</b> 0,1–1,0 (1/64–1/16)	** Ja (l)	Nei	Forst.			
	N	90	-	-	-	-	-	-	-	-	<b>Flatsøm</b> For dekorasjon, osv.	<b>7,0 (1/4)</b> 0,0–7,0 (0–1/4)	<b>0,4 (1/64)</b> 0,1–1,0 (1/64–1/16)	** Ja (l)	Nei	Forst.			
	N	91	-	-	-	-	-	-	-	-	<b>Flatsøm</b> For dekorasjon, osv.	<b>7,0 (1/4)</b> 0,0–7,0 (0–1/4)	<b>0,4 (1/64)</b> 0,1–1,0 (1/64–1/16)	** Ja (l)	Nei	Forst.			
	N	92	-	-	-	-	-	-	-	-	<b>Flatsøm</b> For dekorasjon, osv.	<b>7,0 (1/4)</b> 0,0–7,0 (0–1/4)	<b>0,4 (1/64)</b> 0,1–1,0 (1/64–1/16)	** Ja (l)	Nei	Forst.			

\*\*Angi en stingbredde på 5,0 mm (3/16 tommer) eller mindre.

Mønster	Trykkfot	Mønsternr.										Navn på søm/ Bruksområde	Stingbredde [mm (tommer)]	Stinglengde [mm (tommer)]	Dobbeltnål	Vandrefot	Revers (rev.)/ Forsterking (forst.) Søm
		100 sting modell	90 sting modell	80 sting modell	70 sting modell	60 sting modell	50 sting modell	40 sting modell	30 sting modell	20 sting modell	Automatisk Manuell		Automatisk Manuell				
	N	93	83	-	-	-	-	-	-	-	-	<b>Korssting</b> For dekorasjon, osv.	<b>6,0 (15/64)</b> 0,0–7,0 (0–1/4)	<b>1,4 (1/16)</b> 0,2–4,0 (1/64–3/16)	Nei	Nei	Forst.
	N	94	84	75	65	-	-	-	-	-	-	<b>Korssting</b> For dekorasjon, osv.	<b>7,0 (1/4)</b> 0,0–7,0 (0–1/4)	<b>1,6 (1/16)</b> 0,2–4,0 (1/64–3/16)	Nei	Nei	Forst.
	N	95	85	76	67	57	47	38	29	-	-	<b>Korssting</b> For dekorasjon, osv.	<b>6,0 (15/64)</b> 0,0–7,0 (0–1/4)	<b>2,5 (3/32)</b> 0,2–4,0 (1/64–3/16)	Nei	Nei	Forst.
	N	96	86	-	-	-	-	-	-	-	-	<b>Korssting</b> For dekorasjon, osv.	<b>6,0 (15/64)</b> 0,0–7,0 (0–1/4)	<b>1,4 (1/16)</b> 0,2–4,0 (1/64–3/16)	Nei	Nei	Forst.
	N	97	87	77	66	-	-	-	-	-	-	<b>Korssting</b> For dekorasjon, osv.	<b>6,0 (15/64)</b> 0,0–7,0 (0–1/4)	<b>1,4 (1/16)</b> 0,2–4,0 (1/64–3/16)	Nei	Nei	Forst.
	N	98	88	78	68	58	48	-	-	-	-	<b>Korssting</b> For dekorasjon, osv.	<b>6,0 (15/64)</b> 0,0–7,0 (0–1/4)	<b>1,4 (1/16)</b> 0,2–4,0 (1/64–3/16)	Nei	Nei	Forst.
	N	99	89	79	69	59	49	39	-	-	-	<b>Korssting</b> For dekorasjon, osv.	<b>6,0 (15/64)</b> 0,0–7,0 (0–1/4)	<b>1,4 (1/16)</b> 0,2–4,0 (1/64–3/16)	Nei	Nei	Forst.

### Figursøm (for modeller med figursøm)

Sømtype	Trykkfot	Mønsternr.										Dobbeltnål	Stingbredde/ Stinglengde
Figursøm	N	01	02	03	04	05	06	07	08	09	10		
		A	B	C	D	E	F	G	H	I	J		
		11	12	13	14	15	16	17	18	19	20		
		K	L	M	N	O	P	Q	R	S	T		
		21	22	23	24	25	26	27	28	29	30		
		U	V	W	X	Y	Z	&	?	!	_		
31	32	33	34	35	36	37	38	39	40				
0	1	2	3	4	5	6	7	8	9				
41	42	43	44	45	46	47	48	49	50				
,	,	.	(	)	-	Ä	Å	Æ	Ñ				
51	52	53	54	55									
Ö	Ø	Ç	Ü	ß									

## VEDLIKEHOLD

De grunnleggende prosedyrene for vedlikehold av maskinen er beskrevet nedenfor.

### Oljerestriksjoner

For å unngå å skade maskinen må den ikke oljes. Denne maskinen er laget med nok olje for å sørge for at den fungerer som den skal, noe som gjør at det ikke er nødvendig å olje den selv.

Hvis det oppstår problemer, for eksempel vansker med å vri håndhjulet eller du hører uvanlige lyder, bør du slutte å bruke maskinen umiddelbart. Og ta deretter kontakt med den autoriserte forhandleren din eller nærmeste autoriserte servicesenter.

### Vær oppmerksom på følgende når du setter bort maskinen

Ikke oppbevar maskinen i omgivelsene som er beskrevet nedenfor. Hvis du gjør det, kan det føre til skader på maskinen, for eksempel rust på grunn av kondens.

- Utsatt for ekstremt høy temperatur
- Utsatt for ekstremt lav temperatur
- Utsatt for ekstreme temperaturendringer
- Utsatt for høy luftfuktighet eller damp
- I nærheten av åpen flamme, varmeapparat eller klimaanlegg
- Utendørs eller utsatt for direkte sollys
- Utsatt for veldig støvete eller oljete omgivelser

### Bemerk

- Slå maskinen på og bruk den av og til for å sørge for at den varer lenger.  
Hvis du setter bort maskinen i en lengre periode uten å bruke den, kan det redusere hvor godt den fungerer.

### Rengjøre maskinens overflate

Hvis maskinen er skitten, fukter du en klut i et nøytralt vaskemiddel, vrir den godt opp og tørker av maskinens overflate. Når du har vasket maskinen én gang med en fuktig klut, tørker du over den på nytt med en tørr klut.

## ⚠ FORSIKTIG

- Trekk ut strømledningen før du rengjør maskinen for å unngå at det oppstår personskade eller elektrisk støt.

### Rengjøre spolehuset

Maskinens ytelse blir redusert hvis det samler seg støv i spolehuset. Den må derfor rengjøres regelmessig.

- 1 Slå av maskinen, og ta ut støpslet.

## ⚠ FORSIKTIG

- Pass på at du alltid tar støpslet ut av stikkkontakten før du rengjør maskinen. Ellers kan du få elektrisk støt eller andre skader.

- 2 Hev nålen og trykkfoten.

- 3 Løsne trykkfotskruen og nåleklemmeskruen for å fjerne trykkfotholderen og nålen.

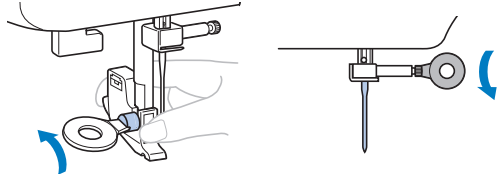

- 4 Skyv utløseren for nåleplatedekselet mot deg for å løsne nåleplatedekselet.

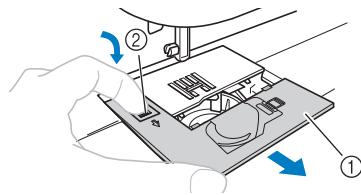

- ① Nåleplatedeksel
- ② Utløser for nåleplatedeksel

- 5 Ta ut spoleholderen.  
Ta tak i spoleholderen og trekk den ut.

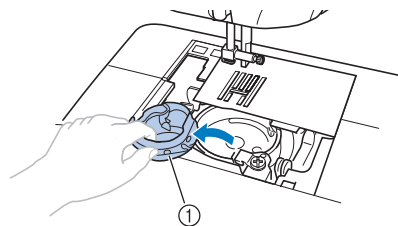

- ① Spoleholder

- 6 Bruk rengjøringsbørsten eller en støvsuger til å fjerne tråd og støv fra spolehuset og området omkring det.

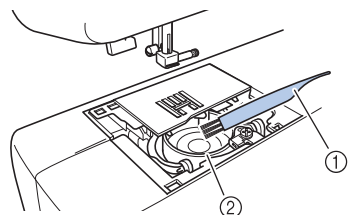

- ① Rengjøringsbørste
- ② Spolehus

### Bemerk

- Spolehuset skal ikke oljes.

- 7** Sett inn spoleholderen slik at ▲-merket på spoleholderen flukter med ●-merket på maskinen.

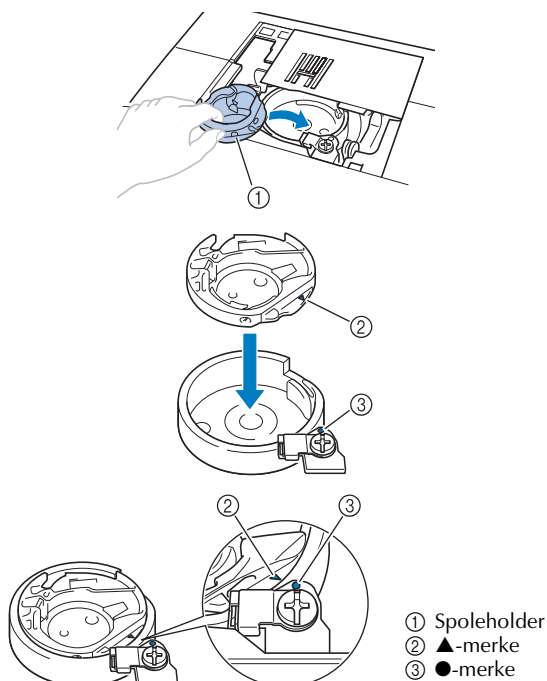

- Sørg for at ▲ og ● flukter.
- Sørg for at de angitt punktene flukter før spolehuset settes inn.

## ⚠ FORSIKTIG

- **Bruk aldri en spoleholder som er rippet, for da kan overtråden bli vaset, nålen kan brette, eller maskinens ytelse kan bli redusert. Hvis du trenger en ny spoleholder (delenummer: XE7560-001), kontakter du nærmeste autoriserte servicesenter.**
- **Pass på at du setter spoledekslet ordentlig på plass, ellers kan nålen brette.**

- 8** Sett tappen på nåleplatedekselet inn i hullet til nåleplaten, og plasser deretter nåleplatedekselet riktig.

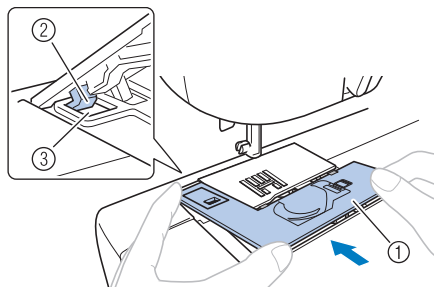

- ① Nåleplatedeksel  
② Tapp  
③ Hull

- Sørg for at nåleplatedekselet flukter med overflaten på maskinen.

- 9** Skyv nåleplatedekselet på plass forfra.

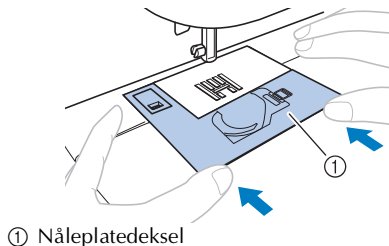

## ⚠ FORSIKTIG

- Hvis nåleplatedekselet ikke flukter med maskinens overflate som vist under, må du fjerne nåleplatedekselet (trinn 4) og deretter sette det på plass igjen (trinn 8 og 9). Hvis nåleplatedekselet ikke flukter med maskinens overflate, kan dette medføre at nåleplaten faller av mens du syr, og du kan skade fingrene i spolehuset.

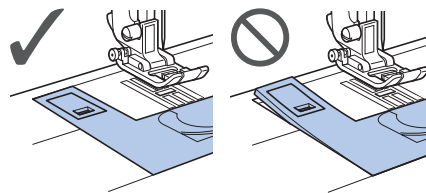

## FEILSØKING

Hvis maskinen ikke lenger fungerer som den skal, kan du sjekke følgende mulige problemsituasjoner før du ringer etter service.

Du kan løse de fleste problemene selv. Hvis du trenger ekstra hjelp, tilbyr Brother Solutions Center de vanligste spørsmålene (FAQ) og feilsøkingstips. Besøk oss på "<http://solutions.brother.com/>".

Hvis problemet fortsetter, må du kontakte forhandleren eller nærmeste, autoriserte servicesenter.

### Feilsøking – vanlige emner

Her finner du detaljerte årsaksforklaringer og løsninger på vanlige problemer. Les denne delen før du kontakter oss.

■ Overtråden er for stram	side 59
■ Tråden floker seg på vrangsidan av stoffet	side 59
■ Feil trådspenning	side 59
■ Stoffet har kjørt seg fast i maskinen og lar seg ikke fjerne	side 60

## Overtråden er for stram

### ■ Symptom

- Overtråden vises som én eneste lang tråd.
- Undertråden er synlig fra rettsiden av stoffet. (Se bildet under.)
- Overtråden strammer og kan trekkes ut.
- Overtråden strammer og stoffet rynkes.
- Overtråden har høy trådspenning, og du får samme resultat selv om trådspenningen justeres.

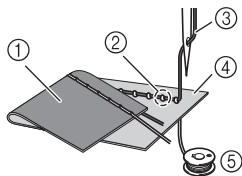

- ① Vrangsiden av stoffet
- ② Undertråden vises på rettsiden av stoffet
- ③ Overtråd
- ④ Rettsiden av stoffet
- ⑤ Undertråd

### ■ Årsak

#### Undertråden er ikke trædd riktig

Hvis undertråden ikke er trædd riktig, vil ikke undertråden få riktig spenning, men vil i stedet trekkes gjennom stoffet når overtråden trekkes opp. Det er dette som skjer når undertråden er synlig fra rettsiden av stoffet.

### ■ Løsning/kontrollpunkter

Sett inn undertråden riktig.

- Se "Træ undertråd" (side 13–15).

## Tråden floker seg på vrangsiden av stoffet

### ■ Symptom

- Tråden floker seg på stoffets vrangsider.

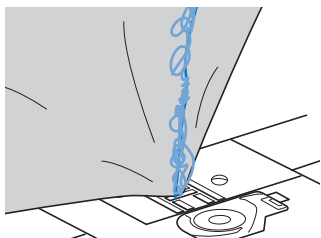

- Du hører en skranglelyd når du begynner å sy, og du kan ikke fortsette.

- Hvis du løfter stoffet, ser du at det er trådfloker i spoleholderen.

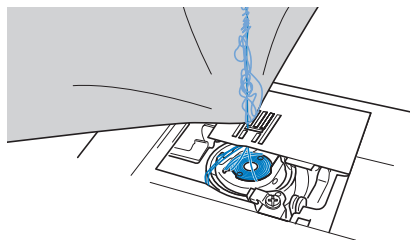

### ■ Årsak

#### Overtråden er ikke trædd riktig

Hvis overtråden ikke er riktig trædd, kan du ikke trekke den ut av stoffet med et bestemt rykk, og overtråden floker seg i spoleholderen. Det er dette som gir skranglelyden.

### ■ Løsning/kontrollpunkter

Fjern trådvasen, og trø deretter overtråden på nytt.

#### 1 Fjern trådvasen. Bruk saks om nødvendig.

- Du finner mer informasjon under "Rengjøre spolehuset" på side 57.

#### 2 Fjern overtråd fra maskinen.

#### 3 Sett inn undertråden riktig ved å følge instruksjonene i "Træ overtråd" (side 15–17).

- Hvis spolen var fjernet fra spoleholderen, kan du se "Træ undertråd" (side 13) og "Løsning/kontrollpunkter" under "Overtråden er for stram" (side 59) for å finne ut hvordan du setter inn spolen på riktig måte.

## Feil trådspenning

### ■ Symptomer

**Symptom 1:** Undertråden er synlig fra rettsiden av stoffet.

**Symptom 2:** Overtråden vises som én lang tråd på rettsiden av stoffet.

**Symptom 3:** Overtråden er synlig fra vrangsiden av stoffet.

**Symptom 4:** Undertråden vises som én lang tråd på vrangsiden av stoffet.

**Symptom 5:** Sømmen på vrangsiden er løs.

#### □ Symptom 1

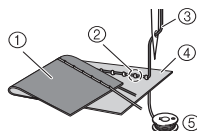

#### □ Symptom 3

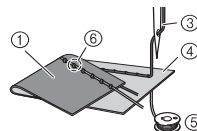

- ① Vrangsiden av stoffet
- ② Undertråden vises på rettsiden av stoffet
- ③ Overtråd
- ④ Rettsiden av stoffet
- ⑤ Undertråd
- ⑥ Overtråden er synlig på vrangsiden av stoffet

### ■ Årsak/løsning/kontrollpunkter

#### □ Årsak 1

##### **Maskinen er ikke trædd riktig.**

<Med symptom 1 og 2 beskrevet over>

Undertråden er ikke trædd riktig.

Sett kontrollhjulet for overtrådspenning til "4", og se deretter "Overtråden er for stram" (side 59) for å trø maskinen riktig.

<Med symptom 3 til 5 beskrevet over>

Overtråden er ikke trædd riktig.

Sett kontrollhjulet for overtrådspenning til "4", og se deretter "Tråden floker seg på vrangsiden av stoffet" (side 59) for å trø overtråden riktig.

#### □ Årsak 2

##### **Du bruker nål eller tråd som ikke egner seg for dette stoffet.**

- Gå til "Nåletyper og bruksområder" (side 19) for å kontrollere om du bruker riktig nål og tråd for dette stoffet.

#### □ Årsak 3

##### **Du har ikke valgt en egnet innstilling med kontrollhjulet for overtrådspenning.**

Vri på kontrollhjulet for overtrådspenning for å velge riktig trådspenning.

- \* Juster trådspenningen mens du syr en prøvelapp. Denne prøvelappen må ha samme stoff som prosjektet du skal sy senere.



### Bemerk

- Hvis du har trædd over- eller undertråden galt, hjelper det ikke å justere trådspenningen ved hjelp av kontrollhjulet for overtrådspenning. Kontroller først at du har trædd over- og undertråden riktig, og juster deretter trådspenningen.

- Når undertråden er synlig fra rettsiden av stoffet, vrir du kontrollhjulet mot klokken.

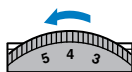

- Når overtråden er synlig fra vrangsiden av stoffet, vrir du kontrollhjulet med klokken.

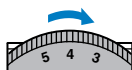

## Stoffet har kjørt seg fast i maskinen og lar seg ikke fjerne

Hvis stoffet kjører seg fast i symaskinen og ikke lar seg fjerne, kan det ha dannet seg en trådfloke under nåleplaten. Følg fremgangsmåten som beskrives nedenfor, for å løsne stoffet fra maskinen. Hvis du fremdeles ikke får løsnet stoffet fra maskinen, må du ikke bruke makt. Ring nærmeste autoriserte servicesenter.

### ■ Fjerne stoff som har kjørt seg fast i maskinen

- 1 Stans symaskinen øyeblikkelig.**
- 2 Slå av symaskinen.**
- 3 Fjern nålen.**  
Hvis nålen står i stoffet, må du vri håndhjulet for deg (med klokken) for å løfte nålen ut av stoffet. Deretter kan du fjerne nålen.
  - Se "Bytte nål" (side 20).
- 4 Fjern trykkfoten og trykkfotholderen.**
  - Se "Bytte trykkfot" (side 22) og "Fjerne trykkfotholderen" (side 23).
- 5 Løft stoffet og kutt trådene under det.**  
Hvis stoffet kan fjernes, må du fjerne det.
- 6 Fjern nåleplatedekselet.**

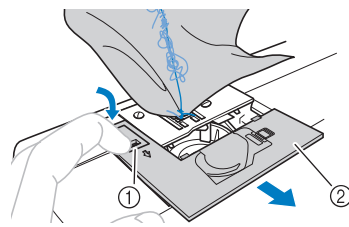

- ① Utløser for nåleplatedeksel
- ② Nåleplatedeksel (fremre del)

- 7 Klipp vekk trådvassen, og ta deretter ut spolen.**

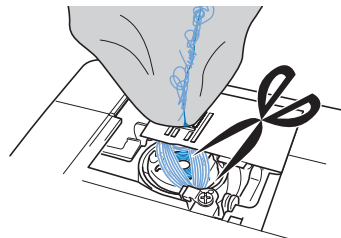



- 8** **Ta ut spoleholderen.**  
Hvis det sitter igjen tråd i spoleholderen, må du fjerne den.

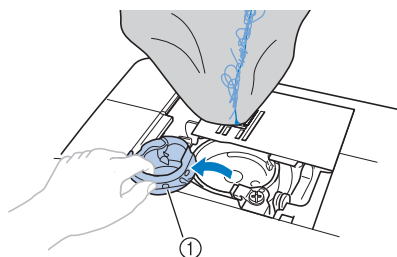

① Spoleholder

- 9** **Bruk rengjøringsbørsten eller en støvsuger til å fjerne tråd og støv fra spolehuset og området omkring det.**

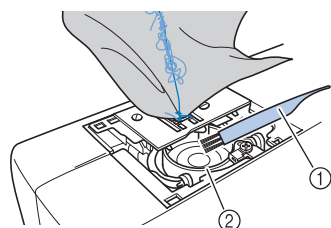

① Rengjøringsbørste  
② Spolehus

Hvis stoffet kunne fjernes

Fortsett med trinn **11**.

Hvis stoffet ikke kunne fjernes

Fortsett med trinn **10**.

- 10** **Bruk den skiveformede skrutrekkeren som følger med til å løsne de to skruene på nåleplaten.**

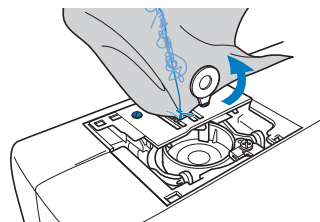

### **Bemerk**

- Pass på at du ikke mister skruene i maskinen.

- 11** **Løft nåleplaten så vidt, og klipp opp eventuelle trådfloker. Fjern deretter nåleplaten.**  
Fjern stoff og tråd fra nåleplaten.

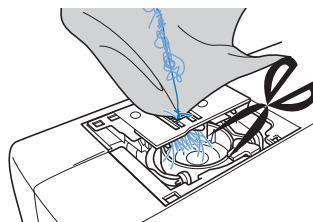

Hvis stoffet ikke lar seg fjerne selv etter at du har forsøkt dette, må du kontakte nærmeste autoriserte servicesenter.

- 12** **Fjern eventuelle tråder i spolehuset og rundt transportørene.**

- 13** **Vri på håndhjulet for å heve transportørene.**

- 14** **Sørg for at de to skruhullene i nåleplaten flukter med de to hullene på sokkelen til nåleplaten, og fest deretter nåleplaten til maskinen.**

- 15** **Stram til skruen på høyre side av nåleplaten med fingrene. Bruk deretter den skiveformede skrutrekkeren til å stramme skruen på venstre side forsvarlig. Stram deretter skruen på høyre side forsvarlig.**

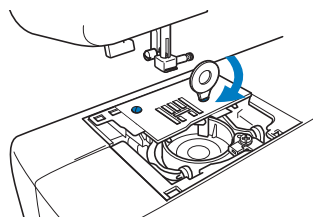

Vri på håndhjulet for å kontrollere at transportørene beveger seg lett og ikke berører sporkantene i nåleplaten.

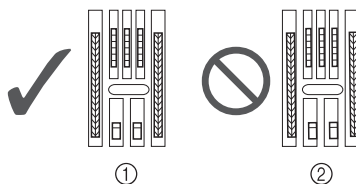

- ① Riktig posisjon på transportørene  
② Feil posisjon på transportørene

### **Bemerk**

- Pass på at du ikke mister skruene i maskinen.

- 16** Sett inn spoleholderen ved å følge trinn **7** under “Rengjøre spolehuset” (side 58).
- 17** Fest nåleplatedekselet i henhold til trinn **9** og **9** under “Rengjøre spolehuset” (side 58).
- 18** Kontroller nålen, og sett den inn.
- Se “Kontrollere nålen” (side 19) og “Bytte nål” (side 20).

## ⚠ FORSIKTIG

- **Bruk aldri bøyd nåler. Bøyd nåler kan lett bryte, noe som kan føre til personskade.**

### ⚡ Bemerk

- Når du er ferdig med dette, fortsetter du med følgende fremgangsmåte under “Kontrollere maskinfunksjonene” for å kontrollere at maskinen fungerer riktig.

### 🔔 Note

- Ettersom nålen kan ha blitt skadet da stoffet kjørte seg fast i maskinen, anbefaler vi å skifte nål.

### ■ Kontrollere maskinfunksjonene

Hvis nåleplaten har blitt fjernet, må du kontrollere maskinfunksjonene for å se om alt er satt på plass riktig.

- 1** Slå på maskinen.
- 2** Velg  (søm med midtstilt nåleposisjon).

### ⚡ Bemerk

- Ikke sett inn trykkfoten eller tråd ennå.

- 3** Vri håndhjulet mot deg (mot klokken), og kontroller fra alle sider at nålen går ned i midten av hullet i nåleplaten.

Hvis nålen kommer i berøring med nåleplaten, må du fjerne nåleplaten og deretter sette den på plass på nytt. Begynn med trinn **13** under “Fjerne stoff som har kjørt seg fast i maskinen” (side 61).

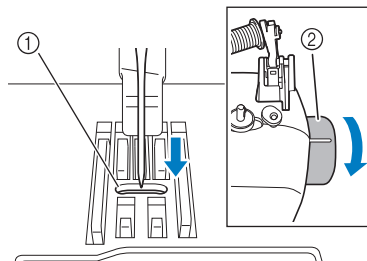

- ① Hull i nåleplaten
- ② Håndhjul

- 4** Velg sikksaksøm . Øk stinglengden og stingbredden til maksinnstillingene.

- Se “Justere stinglengden og -bredden” (side 24).

- 5** Vri håndhjulet sakte mot deg (mot klokken), og kontroller at nålestangen og transportørene fungerer riktig.

Hvis nålen eller transportørene kommer i berøring med nåleplaten, kan det bety at det er feil på maskinen. Kontakt nærmeste autoriserte servicesenter.

- 6** Slå av maskinen, og sett inn spolen og trykkfoten.

- Se “Trå undertråd” (side 13) og “Bytte trykkfot” (side 22).

- 7** Trå maskinen riktig.

- Se “Trå overtråd” (side 15).

### ⚡ Bemerk

- Tråden kan ha blitt flokete fordi overtråden er trådd feil. Sørg for at maskinen træs riktig.

- 8** Lag en prøvelapp i et vanlig stoff.

### ⚡ Bemerk

- Hvis maskinen syr feil, kan det skyldes at overtråden er trådd feil eller at stoffet er tynt. Hvis prøvelappen ikke blir bra, må du kontrollere om overtråden er trådd riktig og se på typen stoff som du bruker.

## Symptomliste

### ■ Før du syr

Symptom	Mulig årsak	Løsning	Referanse
<b>Nåltræderen kan ikke brukes. (For modeller med nåltræderhendelen.)</b>	Du har ikke flyttet nåleholderen til den høyeste posisjonen.	Hev nålen enten ved å vri håndhjulet mot deg (mot klokken) slik at merket på hjulet peker opp, eller trykke på ⊕ (nåleposisjonsknappen) en eller to ganger.	side 15
	Nålen er ikke satt inn riktig.	Sett inn nålen riktig.	side 20
<b>Symaskinlampen slås ikke på.</b>	Symaskinlampen er skadet.	Kontakt forhandleren eller nærmeste autoriserte servicesenter.	–
	Maskinen er ikke slått på.	Slå på maskinen.	side 8
<b>Undertråden spoles ikke pent over på spolen.</b>	Tråden er ikke ført gjennom trådleder for spolevikling på riktig måte.	Sørg for at tråden føres gjennom trådleder for spolevikling på riktig måte.	side 11
	Spolen går sakte rundt. (for modeller som har hastighetskontroll.)	Skyv hastighetskontrollen mot høyre (for å øke syhastigheten).	side 12
	Tråden som ble dratt ut, ble ikke viklet på spolen på riktig måte. (For modeller som har system for rask spolevikling.)	Vikle tråden som du trakk ut, over på spolen fem eller seks ganger med klokken.	side 12
<b>Tråden går ikke gjennom nåløyet. (For modeller med nåltræderhendelen.)</b>	Du har ikke flyttet nåleholderen til den høyeste posisjonen.	Hev nålen enten ved å vri håndhjulet mot deg (mot klokken) slik at merket på hjulet peker opp, eller trykke på ⊕ (nåleposisjonsknappen) en eller to ganger.	side 15
	Nålen er ikke satt inn riktig.	Sett inn nålen riktig.	side 20
<b>Nåltræderhendelen lar seg ikke senke til riktig posisjon. (For modeller med nåltræderhendelen.)</b>	Nålen er ikke hevet til riktig posisjon.	Trykk på nåleposisjonsknappen.	side 15
<b>Spoletråden ble viklet under spoleviklersokkelen.</b>	Du har ikke viklet undertråden på korrekt måte.	Fjern tråden som ble viklet under spoleviklersokkelen, og vikle deretter tråden riktig.	side 10

## ■ Mens du syr

Symptom	Mulig årsak	Løsning	Referanse
<b>Symaskinen fungerer ikke.</b>	Maskinen er ikke tilkoblet strømmen.	Koble til maskinen.	side 8
	Strømbryteren er slått av.	Slå på strømbryteren.	side 8
	Skyv spoleviklerakselen mot høyre.	Skyv spoleviklerakselen mot venstre.	side 12, 13
	Du har ikke brukt fotpedalen på korrekt måte.	Bruk fotpedalen på korrekt måte.	side 8
	Fotpedalen eller start/stopp-knappen ble ikke trykket på (for modeller som har start/stopp-knapp).	Trå på fotpedalen eller trykk på start/stopp-knappen.	side 25
	Trykkfothendelen er hevet.	Senk trykkfothendelen.	side 25
	Du trykket på start/stopp-knappen selv om fotpedalen er tilkoblet. (for modeller som har start/stopp-knapp)	Ikke bruk start/stopp-knappen hvis fotpedalen er koblet til. Koble fra fotpedalen hvis du vil bruke start/stopp-knappen.	side 25
<b>Stoffet har kjørt seg fast i maskinen.</b>	Det har oppstått en trådfloke under nåleplaten.	Løft stoffet, kutt trådene under det, og rengjør spolehuset.	side 60
<b>Nålen brytter.</b>	Snellen eller snelledekslet er ikke satt inn riktig.	Sett inn snellen eller snelledekslet riktig.	side 15
	Overtråden er ikke trædd riktig.	Træ overtråden riktig.	side 15
	Nålen er ikke satt inn riktig.	Sett inn nålen riktig.	side 20
	Nåleklemmeskruen er for løs.	Bruk den skiveformede skrutrekkeren til å stramme skruen.	side 20
	Nålen er bøyd eller butt.	Bytt nålen.	side 20
	Du har ikke brukt korrekt kombinasjon av stoff, tråd og nål.	Velg en nål og tråd som passer for stofftypen.	side 19
	Trykkfoten som brukes, passer ikke for sømtypen du vil sy.	Fest trykkfoten som passer for den sømtypen du vil sy.	side 50
	Overtråden er for stram.	Reduser overtrådspenningen.	side 26
	Du drar for mye i stoffet.	Før stoffet forsiktig.	–
	Området rundt hullet i nåleplaten er rippet. Det er et hakk (①) til venstre for åpningen i nåleplaten. Det er ikke en rype.	Bytt nåleplaten. Kontakt forhandleren eller nærmeste autoriserte servicesenter.	–
	Området rundt hullet i trykkfoten er rippet.	Bytt trykkfoten. Kontakt forhandleren eller nærmeste autoriserte servicesenter.	–
	Spoleholderen er rippet.	Bytt spoleholderen. Kontakt forhandleren eller nærmeste autoriserte servicesenter.	–
	Du har brukt en spole som ikke er utviklet for denne maskinen.	Feil type spole vil ikke fungere på korrekt måte. Bruk kun spoler som er utviklet for denne maskinen.	side 10

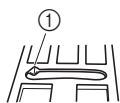

Symptom	Mulig årsak	Løsning	Referanse
<b>Overtråden knekker.</b>	Overtråden er ikke trådd riktig (kanskje snellen ikke er satt inn riktig, snelledekselet er for stort for snellen, eller tråden har kommet ut av trådføringsstangen).	Træ overtråden riktig. Bruk det snelledekselet som passer best til snellen du bruker.	side 15
	Det er knuter eller floker på tråden.	Løs opp eventuelle knuter eller floker.	–
	Nålen er ikke egnet for tråden som brukes.	Velg en nål som er egnet for søntypen.	side 19
	Overtråden er for stram.	Reduser overtrådspenningen.	side 26
	Tråden er vaset, for eksempel i spolehuset.	Fjern den vasede tråden. Hvis tråden er vaset i spolehuset, må spolehuset rengjøres.	side 57, 59
	Nålen er bøyd eller butt.	Bytt nålen.	side 20
	Nålen er ikke satt inn riktig.	Sett inn nålen riktig.	side 20
	Området rundt hullet i nåleplaten er ripet. Det er et hakk (①) til venstre for åpningen i nåleplaten. Det er ikke en ripe.	Bytt nåleplaten. Kontakt forhandleren eller nærmeste autoriserte servicesenter.	–
	Området rundt hullet i trykkfoten er ripet.	Bytt trykkfoten. Kontakt forhandleren eller nærmeste autoriserte servicesenter.	–
	Spoleholderen er ripet eller har en ru kant.	Bytt spoleholderen. Kontakt forhandleren eller nærmeste autoriserte servicesenter.	–
Du har brukt en spole som ikke er utviklet for denne maskinen.	Feil type spole vil ikke fungere på korrekt måte. Bruk kun spoler som er utviklet for denne maskinen.	side 10	
<b>Undertråden er vaset eller knekker.</b>	Du har ikke viklet undertråden på korrekt måte.	Vikle undertråden på korrekt måte.	side 10
	Spolen er skrappt eller roterer ikke jevnt.	Bytt spolen.	–
	Tråden er vaset.	Fjern den vasede tråden og rengjør spolehuset.	side 57, 59
	Du har brukt en spole som ikke er utviklet for denne maskinen.	Feil type spole vil ikke fungere på korrekt måte. Bruk kun spoler som er utviklet for denne maskinen.	side 10
	Spolen er feil satt inn.	Træ undertråden på korrekt måte.	side 13, 14
<b>Stoffet krøller.</b>	Du har ikke trådd overtråden eller festet spolen på korrekt måte.	Træ overtråden og vikle spoletråden på korrekt måte.	side 13, 14, 15
	Snellen eller snelledekselet er ikke satt inn riktig.	Sett inn snellen eller snelledekselet riktig.	side 15
	Du har ikke brukt korrekt kombinasjon av stoff, tråd og nål.	Velg en nål og tråd som passer for stofftypen.	side 19
	Nålen er bøyd eller butt.	Bytt nålen.	side 20
	Hvis du syr tynne stoffer, stinglengden er for stor eller stoffet ikke mates riktig.	Sy med stabilisator under stoffet.	side 28

Symptom	Mulig årsak	Løsning	Referanse
<b>Stoffet krøller.</b>	Hvis du syr tynne stoffer, er sømmen for grov.	Velg kortere stinglengde, eller bruk stabiliserende materiale under stoffet.	side 24, 28
	Trykkfoten som brukes, passer ikke for sømtypen du vil sy.	Fest trykkfoten som passer for den sømtypen du vil sy.	side 50
	Trådspenningen er feil.	Juster overtrådspenningen.	side 26, 59
<b>Sting blir hoppet over.</b>	Du har ikke trædd overtråden på korrekt måte.	Træ overtråden riktig.	side 15
	Du har ikke brukt korrekt kombinasjon av stoff, tråd og nål.	Velg en nål og tråd som passer for stofftypen.	side 19
	Nålen er bøyd eller butt.	Bytt nålen.	side 20
	Nålen er ikke satt inn riktig.	Sett inn nålen riktig.	
	Det har samlet seg støv under nåleplaten eller i spolehuset.	Fjern nåleplatedekselet og rengjør platen og spolehuset.	side 57
<b>Du hører en høy lyd mens du syr.</b>	Det har samlet seg støv i transportørene eller i spolehuset.	Fjern nåleplatedekselet og rengjør platen og spolehuset.	side 57
	Du har ikke trædd overtråden på korrekt måte.	Træ overtråden riktig.	side 15
	Spoleholderen er ripet.	Bytt spoleholderen. Kontakt forhandleren eller nærmeste autoriserte servicesenter.	–
	Du har brukt en spole som ikke er utviklet for denne maskinen.	Feil type spole vil ikke fungere på korrekt måte. Bruk kun spoler som er utviklet for denne maskinen.	side 10
<b>Stoffet mates ikke.</b>	Transportørene er senket.	Skyv posisjonsbryteren for transportør til ▲▲.	side 35, 41
	Stingene er for små.	Øk stinglengden.	side 25
	Du har ikke brukt korrekt kombinasjon av stoff, tråd og nål.	Velg en nål og tråd som passer for stofftypen.	side 19
	Tråden er vaset, for eksempel i spolehuset.	Fjern den vasede tråden. Hvis tråden er vaset i spolehuset, må spolehuset rengjøres.	side 57, 59
	Trykkfoten som brukes, passer ikke for sømtypen du vil sy.	Fest trykkfoten som passer for den sømtypen du vil sy.	side 50
	Nålen er bøyd eller butt.	Bytt nålen.	side 20
	Sikksakkfoten "J" står skjevt på en tykk søm i begynnelsen av arbeidet.	Bruk låsestangen for trykkfot (den svarte knappen til venstre) på sikksakkfoten "J" slik at trykkfoten står flatt når du syr.	side 27
<b>Stoffet mates i feil retning.</b>	Matemekanismen er skadet.	Kontakt forhandleren eller nærmeste autoriserte servicesenter.	–

## ■ Når du har sydd

Symptom	Mulig årsak	Løsning	Referanse
<b>Overtråden har strammet seg til.</b>	Undertråden er satt inn feil.	Plasser undertråden riktig.	side 13, 59
<b>Trådspenningen er feil.</b>	Du har ikke trædd overtråden på korrekt måte.	Træ overtråden riktig.	side 15
	Du har ikke viklet undertråden på korrekt måte.	Vikle undertråden på korrekt måte.	side 10
	Undertråden er satt inn feil.	Plasser undertråden riktig.	side 13
	Du har ikke brukt korrekt kombinasjon av tråd og nål for stoffet du bruker.	Velg en nål og tråd som passer for stofftypen.	side 19
	Du har ikke festet trykkfotholderen på korrekt måte.	Fest trykkfotholderen på korrekt måte.	side 23
	Trådspenningen er feil.	Juster overtrådspenningen.	side 26, 59
	Du har brukt en spole som ikke er utviklet for denne maskinen.	Feil type spole vil ikke fungere på korrekt måte. Bruk kun spoler som er utviklet for denne maskinen.	side 10
	Spolen er feil satt inn.	Træ undertråden på korrekt måte.	side 13, 14
<b>Tråden er vaset på stoffets vrangside.</b>	Du har ikke trædd overtråden på korrekt måte.	Træ overtråden riktig.	side 15, 59
<b>Sømmen sys ikke riktig.</b>	Trykkfoten som brukes, passer ikke for sømtypen du vil sy.	Fest trykkfoten som passer for den sømtypen du vil sy.	side 50
	Trådspenningen er feil.	Juster overtrådspenningen.	side 26, 59
	Tråden er vaset, for eksempel i spolehuset.	Fjern den vasede tråden. Hvis tråden er vaset i spolehuset, må spolehuset rengjøres.	side 57, 59
	Sømjusteringsnivået er feil.	Juster sømmen.	side 49

## FEILMELDINGER

Hvis en operasjon utføres på feil måte før symaskinen er konfigurert, vises en feilmelding på brukerpanelet. Følg instruksjonene som er angitt i tabellen.

Hvis du trykker på sømvalgtasten eller utfører operasjonen på korrekt måte mens meldingen vises, forsvinner meldingen.

Feilmelding	Sannsynlig årsak	Løsning
E1	Du trykket ned fotpedalen (eller trykket på start/stopp-knappen hvis fotpedalen ikke var tilkoblet) og trykket på revers-/forsterkningsøm-knappen mens fotpedalen var hevet.	Senk trykkfoten før du fortsetter med betjeningen.
E2	Du valgte en annen sømtype enn knapphullssøm eller tversøm og trykket på fotpedalen (eller trykket på start/stopp-knappen hvis fotpedalen ikke var tilkoblet) mens knapphullhendelen var senket.	Hev knapphullhendelen før du fortsetter med betjeningen.
E3	Du valgte knapphullssøm eller tversøm og trykket på fotpedalen (eller trykket på start/stopp-knappen hvis fotpedalen ikke var tilkoblet) mens knapphullhendelen var hevet.	Senk knapphullhendelen før du fortsetter med betjeningen.
E4	Du trykket på revers-/forsterkningsøm-knappen eller nåleposisjonsknappen mens spoleviklerakselen ble flyttet mot høyre.	Skyv spoleviklerakselen mot venstre før du fortsetter med betjeningen.
E5	Du trykket på start/stopp-knappen mens fotpedalen var tilkoblet.	Koble fra fotpedalen, og trykk deretter på start/stopp-knappen. Bruk ellers fotpedalen til å betjene maskinen.
E6	Motoren låste seg fordi tråden er vaset.	Rengjør spolehuset slik at du får bort den vasede tråden (s.59). Når du har rengjort spolehuset, setter du spoleholderen på plass skikkelig. Hvis nålen er bøyd eller brukket, må du sette i en ny. Træ deretter overtråden, og fortsett.

### Bemerk

- Hvis feilmelding "F1" til "F9" vises på LCD-displayet mens du bruker symaskinen, kan det være feil i maskinen. Kontakt nærmeste autoriserte servicesenter.

## Lydsignal (for modeller som har lydsignal)

Hver gang du trykker på en knapp, hører du et lydsignal. Hvis du trykker på en knapp uten funksjon eller utfører feil operasjon, hører du to eller fire lydsignaler (bare for modeller som har lydsignal).

- **Hvis du trykker på en knapp (korrekt operasjon)**  
høres ett pip.
- **Hvis du utfører feil operasjon eller trykker på en knapp uten funksjon**  
høres to eller fire pip lyder.
- **Hvis maskinen låser seg, for eksempel fordi tråden er vaset**  
Symaskinen piper i fire sekunder og maskinen stanser automatisk. Husk å sjekke årsaken til feilen, og rett den før du fortsetter å sy.



# INDEKS

## Tall

3-punkts sikksakksøm.....29

## B

brugerpanel.....6

bunnplate.....5, 28

## D

dobbeltnål.....20, 21

## E

ekstra snellepinne.....21

ekstrautstyr.....4

elastiske stoffer.....28

ermehull.....41

## F

fagottsøm.....43

feilmeldinger.....68

figursømindikator.....6

figursømindikator.....46

figursømtast.....6

figursømtast.....46

forsterkningsøm.....26

footpedal.....4, 8, 25

frihåndsqilting.....40

funksjonsknapper.....6

## G

glidelåsfot.....36

## H

hastighetskontroll.....6, 9

hovedbryter.....8

hoveddeler.....5

hurtiginnstilt spole.....6, 14, 18

håndhjul.....5, 25

## K

knapphullfot.....42

knapphullhendel.....6, 34, 42

kombiner figurer.....46

kontrollhjul for overtrådspenning.....5, 26, 59

krok- og løkkefeste.....28

## L

lommehjørner.....41

lydsignal.....9, 68

## M

monogram.....44, 45

## N

nyttesømindikator.....6

nyttesømindikator.....24

nyttesømtast.....6

nyttesømtast.....24

nåleplate.....6

nåleplatedeksel.....6, 57

nåleposisjon.....30

nåleposisjon-knapp.....6

nålitræder.....6, 17

nålklemmeskrue.....6

## P

patchwork-søm.....39

posisjonsbryter for transportør.....5, 35, 41

prøvesyng.....27

pyntesøm.....45

## Q

quiltfot.....40

quiltguide.....39, 40

quilting.....39

## R

rask spolevikling.....12

rettsøm.....30

revers-/forsterkningsøm-knapp.....6, 26

## S

sammensyng.....39

sikksakksøm.....27, 29, 38

sjekk figurer.....48

skjøtesøm.....38, 43, 45

slett figurer.....48

snelledeksel.....4, 7

snellepinne.....7, 10, 15

spoledeksel.....6, 13, 14

spolehus.....57

spolevikler.....5, 10, 12, 63, 64, 68

sprettekniv.....34

start/stopp-knapp.....6, 25

stingbredde.....25

stinglengde.....25

sy figursøm.....48

sy i knapper.....35

syl.....34

symaskinnåler.....18

sømvalgtast.....6, 46

## T

transportører.....6, 35, 40

tredobbel elastisk rettsøm.....30

trykkfot.....6

trykkføthendel.....6, 15

trykkføtholder.....6, 23

træ overtråd.....15

trådføringsstang.....6, 16

trådklipper.....26

trådspenning.....26

tungesøm.....44

tverssøm.....41

tykke stoffer.....27

tynne stoffer.....28

## V

vaffelsøm.....44

vandrefot.....39

vingenål.....45

## Å

åpninger.....41



# Brugsanvisning

## Symaskine

Product Code (Produktkode): 888-E30/E31/E37/E38/V61/  
V63/V65/V67

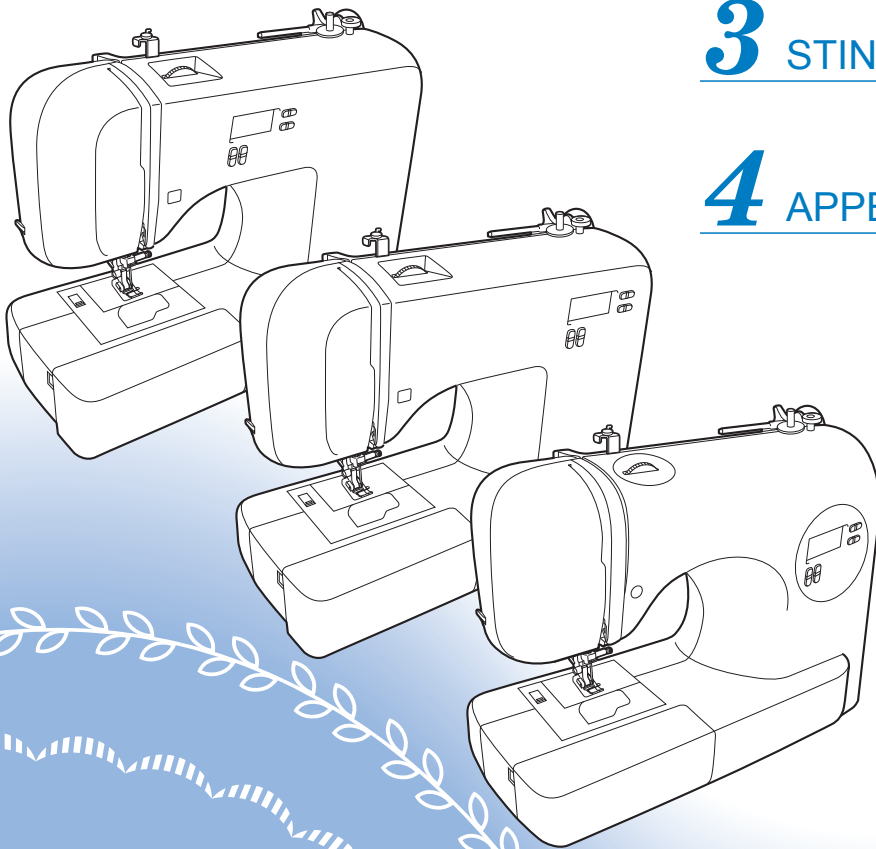

**1** LÆR DIN SYMASKINE  
AT KENDE

**2** GRUNDLÆGGENDE  
SYNING

**3** STINGTYPER

**4** APPENDIKS

Sørg for at læse dette dokument, inden du bruger maskinen.

Vi anbefaler, at du gemmer dette dokument, så det er ved hånden til fremtidig brug.



# VIGTIGE SIKKERHEDSOPLYSNINGER

Læs disse sikkerhedsoplysninger, før maskinen tages i brug.

## ! FARE

- Sådan undgår du at få stød:

- 1 Træk altid stikket ud af stikkontakten straks efter brugen, før rengøring, i forbindelse med brugerjusteringer anført i brugsanvisningen eller når du efterlader maskinen uden opsyn.

## ! ADVARSEL

- Sådan undgår du forbrænding, brand, stød eller personskade.

- 2 Tag altid stikket ud af stikkontakten, før du foretager justeringer anført i brugsanvisningen:
  - Når du tager maskinens stik ud, skal du sætte kontakten på maskinen på symbolet "O" for at slukke maskinen og derefter tage fat i stikket og trække det ud af stikkontakten. Træk ikke i ledningen.
  - Sæt stikket fra symaskinen direkte ind i stikkontakten. Der må ikke bruges forlængerledning.
  - Tag altid maskinens stik ud, hvis strømmen svigter.
- 3 Elektriske farer:
  - Denne maskine skal være tilsluttet en AC-strømforsyning, som ligger inden for den klassifikation, der er angivet på maskinens mærkeplade. Må ikke tilsluttes en jævnstrømkilde eller en omformer. Hvis du er usikker på, hvilken strømkilde du har, skal du kontakte en kvalificeret elektriker.
  - Maskinen er kun godkendt til brug i det land, hvor den blev købt.
- 4 Brug aldrig maskinen, hvis en ledning eller et stik er beskadiget, hvis den ikke fungerer korrekt, hvis den er blevet tabt eller beskadiget eller hvis der er spildt vand på maskinen. Indlevér maskinen til nærmeste autoriserede forhandler eller servicecenter, så de kan undersøge den, reparere den eller justere de elektriske eller mekaniske dele.

- Hvis du bemærker noget unormalt, mens maskinen opbevares eller bruges, f.eks. lugt, varme, misfarvning eller deformation, så hold op med at bruge maskinen og tag straks stikket ud af stikkontakten.
  - Når symaskinen transporteres, skal du sørge for at bære den i håndtaget. Hvis symaskinen løftes ved hjælp af en anden del, kan det beskadige symaskinen eller medføre, at den tabes, hvilket kan medføre personskade.
  - Når du løfter maskinen, så pas på ikke at foretage pludselige eller uforsigtige bevægelser, idet du ellers kan komme til skade med ryg eller knæ.
- 5 Hold altid arbejdsområdet ryddeligt:
    - Brug aldrig symaskinen, hvis ventilationshullerne er blokerede. Hold ventilationshullerne og fodpedalen fri for trævler, støv og stofrester.
    - Anbring ikke ting på fodpedalen.
    - Brug ikke forlængerledninger. Sæt stikket fra symaskinen direkte ind i stikkontakten.
    - Tab eller indsæt aldrig genstande i nogen åbninger.
    - Brug ikke symaskinen på steder, hvor der anvendes aerosolprodukter (spray), eller hvor luften er iltfattig.
    - Brug ikke maskinen i nærheden af en varmekilde som f.eks. en ovn eller et strygejern. Ellers kan maskinen, strømledningen eller den beklædningsdel, der sys i, antændes og forårsage brand eller elektrisk stød.
    - Symaskinen må ikke anbringes på en ujævn overflade som f.eks. et vakkelvort eller skråt bord, da symaskinen kan falde ned og medføre personskade.
  - 6 Udvis omhu under syning:
    - Vær altid meget opmærksom på nålen. Brug aldrig bøjede eller knækkede nåle.
    - Hold fingrene væk fra alle bevægelige dele. Vær specielt forsigtig omkring symaskinenålen.
    - Sluk maskinen ved at dreje hovedkontakten til mærket "O", når der foretages justeringer i nåleområdet.
    - Brug ikke en beskadiget eller forkert stingplade, da det kan få nålen til at knække.
    - Skub og træk ikke i stoffet under syningen, og følg omhyggeligt vejledningen ved frihåndssyning, så du ikke bøjer nålen så den knækker.

**7** Denne maskine er ikke legetøj:

- Hold godt øje med symaskinen, når den bruges af eller i nærheden af børn.
- Den plastikpose, som maskinen blev leveret i, bør opbevares uden for børns rækkevidde eller bortskaffes. Lad aldrig børn lege med posen, idet dette er forbundet med kvælningsfare.
- Brug ikke symaskinen udendørs.

**8** Sådan forlænges symaskinens levetid:

- Symaskinen må ikke opbevares på steder, hvor den står i direkte sollys, eller i omgivelser med høj luftfugtighed. Brug/anbring ikke symaskinen tæt op ad et varmeapparat, jern, halogenlamper eller andre varme genstande.
- Brug kun almindelige sæber og rengøringsmidler til rengøring af opbevaringskassen. Brug aldrig benzin, fortynder eller skurepulver til rengøring, da dette kan beskadige kassen og symaskinen.
- Læs altid i brugsanvisningen, inden du udskifter eller monterer trykfoden, nålen eller andre dele, så disse monteres korrekt.

**9** Reparation eller justering:

- Hvis LED-enheden (lysdiode) er i stykker, skal den udskiftes af en autoriseret forhandler.
- Hvis symaskinen ikke fungerer korrekt, eller hvis det er nødvendigt at foretage justeringer, skal du først kigge i fejlfindingskemaet, som du finder bagest i brugsanvisningen. Her kan du finde oplysninger om, hvordan du selv kan undersøge og justere maskinen. Hvis problemet ikke kan løses, bedes du kontakte nærmeste autoriserede Brother-forhandler.

**Brug kun symaskinen som beskrevet i denne brugsanvisning.**

**Brug kun det tilbehør, der anbefales af fabrikanten, og som er beskrevet i denne brugsanvisning.**

**Indholdet i denne vejledning samt specifikationerne for dette produkt kan ændres uden varsel.**

**Yderligere produktoplysninger kan fås på vores hjemmeside [www.brother.com](http://www.brother.com)**

## GEM DENNE BRUGSANVISNING

**Symaskinen er kun beregnet til brug i hjemmet.**

**TIL BRUGERE I ALLE LANDE  
UNDTAGEN CENELEC-LANDE**

Denne maskine er ikke beregnet til brug af personer (herunder børn) med nedsatte fysiske, sansemæssige eller mentale evner eller med mangel på erfaring og viden, medmindre en person, der er ansvarlig for deres sikkerhed, har ført tilsyn med eller instrueret dem i brugen af maskinen. Børn skal holdes under opsyn for at sikre, at de ikke leger med symaskinen.

**TIL BRUGERE I CENELEC-LANDE**

Denne maskine kan anvendes af børn på 8 år og opefter samt af personer med nedsatte fysiske, sansemæssige eller mentale evner eller med mangel på erfaring og viden, hvis der bliver ført tilsyn med dem, eller de på sikker vis bliver instrueret i brugen af denne maskine og forstår de farer, der er forbundet hermed. Børn må ikke lege med maskinen. Rengøring og vedligeholdelse må ikke udføres af børn uden opsyn.

## KUN FOR BRUGERE I STORBRITANNIEN, IRLAND, PÅ MALTA OG KYPROS

**VIGTIGT**

- Ved udskiftning af sikringen skal der bruges en stiksikring, der er godkendt af ASTA jf. BS 1362, hvilket vil sige, at den har -mærket. Mærkekapacitet som angivet på stikket.
- Montér altid sikringsafdækningen igen. Brug aldrig stik uden sikringsafdækning.
- Hvis den stikkontakt, der er til rådighed, ikke er egnet til stikket på dette udstyr, skal du kontakte en autoriseret Brother-forhandler for at få den korrekte ledning.

# INDHOLDSFORTEGNELSE

VIGTIGE SIKKERHEDSOPLYSNINGER .....	1
INDHOLDSFORTEGNELSE .....	3
<b>1. LÆR DIN SYMASKINE AT KENDE .....</b>	<b>4</b>
<b>TILBEHØR .....</b>	<b>4</b>
Medfølgende tilbehør .....	4
Ekstratilbehør .....	4
Tilbehørsrum .....	5
<b>MASKINENS DELE OG DERES FUNKTION .....</b>	<b>5</b>
De vigtigste dele .....	5
Nåle- og trykfodsafsnit .....	6
Betjeningsknapper .....	6
Betjeningspanel .....	6
Spolepind .....	7
<b>SÅDAN BRUGER DU DIN SYMASKINE .....</b>	<b>7</b>
Retningslinjer vedrørende strømforsyning .....	7
Strømforsyning .....	8
Fodpedal .....	8
Knap til syhastighedsstyring (for modeller med start/ stop-knap) .....	9
Ændring af nålens stopposition .....	9
Ændring af første nåleposition .....	9
Annullering af betjeningsbiplyd (for modeller udstyret med betjeningsbip) .....	9
<b>TRÅDNING AF MASKINEN .....</b>	<b>10</b>
Spoling af undertråd .....	10
Trådning af undertråd .....	13
Trådning af overtråd .....	15
Optrækning af undertråden .....	18
<b>UDSKIFTNING AF NÅLEN .....</b>	<b>18</b>
Retningslinjer vedrørende symaskinenålen .....	18
Nåletyper og brugen af disse .....	19
Kontrol af nålen .....	19
Udskiftning af nålen .....	20
Syning med dobbeltnål .....	21
<b>UDSKIFTNING AF TRYKFODEN .....</b>	<b>22</b>
Udskiftning af trykfoden .....	22
Afmontning af snap-on delen .....	23
<b>2. GRUNDLÆGGENDE SYNING .....</b>	<b>24</b>
<b>SYNING .....</b>	<b>24</b>
Generel fremgangsmåde ved syning .....	24
Valg af sting .....	24
Juster stinglængde og -bredde .....	24
Når du begynder at sy .....	25
Trådspænding .....	26
<b>NYTTIGE SYTIPS .....</b>	<b>27</b>
Prøvesyning .....	27
Ændring af syretning .....	27
Syning af rundinger .....	27
Syning i tykt stof .....	27
Syning af velcrobånd .....	28
Syning i tyndt stof .....	28
Syning i strækstof .....	28
Syning af cylinderformede stykker stof .....	28
<b>3. STINGTYPER .....</b>	<b>29</b>
<b>OVERLOCKSØM .....</b>	<b>29</b>
Brug af zig-zag-fod .....	29
Brug af overlockfod .....	29
<b>ALMINDELIGE STING .....</b>	<b>30</b>
Almindelige sting .....	30
<b>BLINDSTING .....</b>	<b>30</b>
<b>SYNING AF KNAPHUL .....</b>	<b>32</b>
Syning af knapper .....	35
<b>ISÆTNING AF LYNLÅS .....</b>	<b>36</b>
<b>SYNING I STRÆKSTOF OG ELASTIK .....</b>	<b>37</b>
Stræksøm .....	38
Syning af elastik .....	38
<b>APPLIKATIONS-, PATCHWORK- OG QUILTESTING .....</b>	<b>38</b>
Applikationer .....	39
Patchwork (crazy quilt)-syning .....	39
Sammensyning .....	39
Quiltning .....	39
Frihåndsquiltning .....	40
<b>HÆFTNING .....</b>	<b>41</b>
Tredobbelt stræksøm .....	41
Trensesting .....	41
<b>PYNTESØM .....</b>	<b>42</b>
Fagotsøm .....	43
Satinmuslingesøm .....	44
Smocksyning .....	44
Muslingesøm .....	45
Sammenføjning .....	45
Hulsøm .....	45
<b>SYNING AF TEGN (For modeller, der er udstyret med alfabet) .....</b>	<b>46</b>
Valg af tegn .....	46
Kontrol af tegn .....	48
Sletning af tegn .....	48
Syning af alfabet .....	48
<b>JUSTERING AF STING (For modeller, der er udstyret med alfabet) .....</b>	<b>49</b>
<b>4. APPENDIKS .....</b>	<b>50</b>
<b>STINGINDSTILLINGER .....</b>	<b>50</b>
Nyttesømme .....	50
Alfabet (for modeller udstyret med alfabet) .....	56
<b>VEDLIGEHOJELSE .....</b>	<b>57</b>
Begrænsninger ved smøring .....	57
Forholdsregler ved opbevaring af maskinen .....	57
Rengøring af maskinens overflade .....	57
Rengøring af griber .....	57
<b>FEJLFINDING .....</b>	<b>58</b>
Hyppige emner i forbindelse med fejlfinding .....	58
Overtråden er for stram .....	59
Filtret tråd på stoffets underside .....	59
Forkert trådspænding .....	59
Stoffet sidder fast i maskinen og kan ikke fjernes .....	60
Liste over symptomer .....	63
<b>FEJLMEDDELELSER .....</b>	<b>68</b>
Bipfunktion (for modeller med bipfunktion) .....	68
<b>STIKORDSREGISTER .....</b>	<b>69</b>

# 1 LÆR DIN SYMASKINE AT KENDE

## TILBEHØR

### Medfølgende tilbehør

Når du har åbnet kassen, skal du kontrollere, at følgende tilbehør er vedlagt. Kontakt forhandleren, hvis en del mangler eller er beskadiget.

#### Bemærk

- Skruen til snap-on delen kan fås hos en autoriseret forhandler. (varenummer: 132730-122)
- Det medfølgende tilbehør kan variere afhængigt af maskinmodellen.

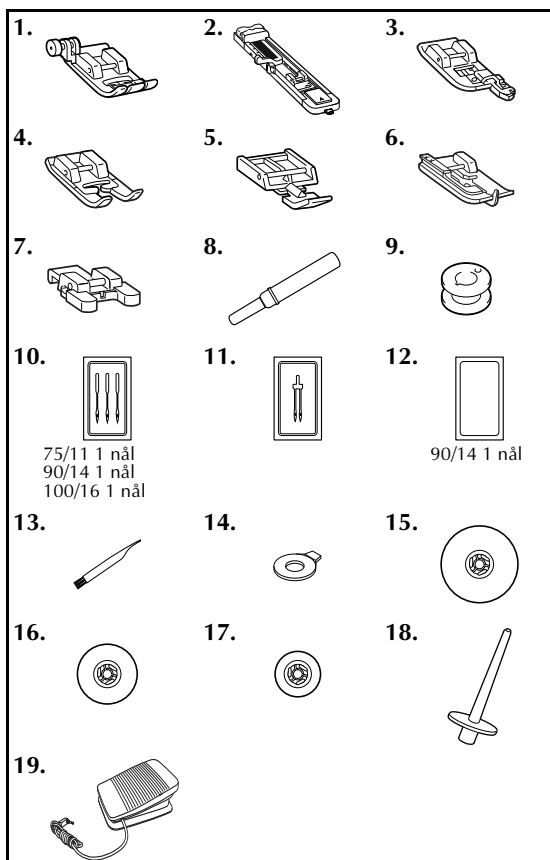

Nr.	Reservedelbetegnelse	Reservedelkode	
		Amerika	Andre lande
1	Zigzagtrykfod "J" (på maskinen)	XC3021-031	
2	Knaphulsfod "A"	XC2691-033	
3	Overlocktrykfod "G"	XC3098-031	
4	Monogramsyningsfod "N"	XD0810-031	
5	Lynlåsfod "I"	X59370-021	
6	Blindstingsfod "R"	XE2650-001	
7	Trykfod "M" til isyning af knapper	XE2137-001	
8	Opsprætter	XF4967-001	
9	Spole (4) (En sidder på maskinen.)	SA156	SFB: XA5539-151
10	Pakke med nåle	XC8834-021	
11	Dobbeltstående nål	131096-121	
12	Kuglenål (guldfarvet)	XD0360-021	
13	Børste	X59476-051	
14	Skiveformet skruetrækker	XC1074-051	
15	Spolehætte (stor)	130012-024	
16	Trådspoleholder (mellem) (på maskinen)	XE1372-001	
17	Spolehætte (lille)	130013-124	
18	Ekstra spolepind	XE2241-001	
19	Fodpedal	XD0501-121 (EU) XC8816-071 (andre områder)	

#### Note

- Om zigzagtrykfod "J".  
Tryk på den sorte knap på fodens venstre side, når det er vanskeligt at transportere stoffet for tykke sømme, f.eks. når du begynder at sy i tykke stoffer. (side 27)



### Ekstratilbehør

Følgende er tilgængeligt som ekstraudstyr, der kan købes separat. Følgende tilbehør kan følge med din maskine afhængigt af den model, du har købt.

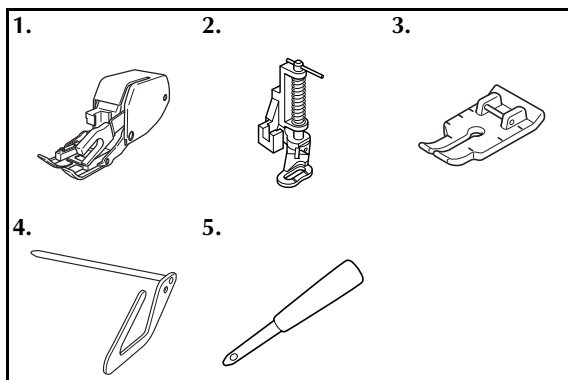



Nr.	Reservedelsbetegnelse	Reservedelskode	
		Amerika	Andre lande
1	Overtransportør	SA140	F033N: XG6623-001
2	Quiltefod	SA129	F005N: XC1948-052
3	1/4" quiltefod	SA125	F001N: XC1944-052
4	Quiltelineal	SA132	F016N: XC2215-052
5	Hulsyl		XZ5051-001

## Tilbehørsrum

Tilbehøret opbevares i et rum i tilbehørsboksen. Skub tilbehørsboksen mod venstre for at åbne den.

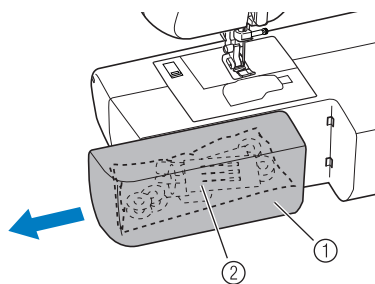

- ① Tilbehørsboks
- ② Opbevaringsrum

## Bemærk

- Læg tilbehøret i posen, og læg posen ned i opbevaringsrummet. Hvis tilbehøret ikke lægges i en pose, kan det falde ud og blive væk eller blive beskadiget.

## MASKINENS DELE OG DERES FUNKTION

Illustrationerne i denne brugsanvisning kan afvige fra din symaskine.

### De vigtigste dele

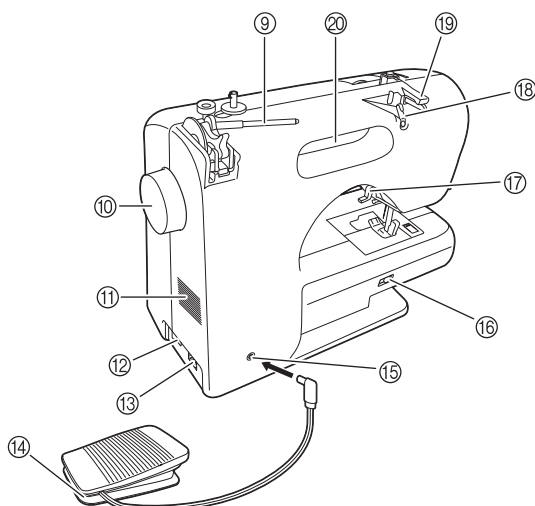
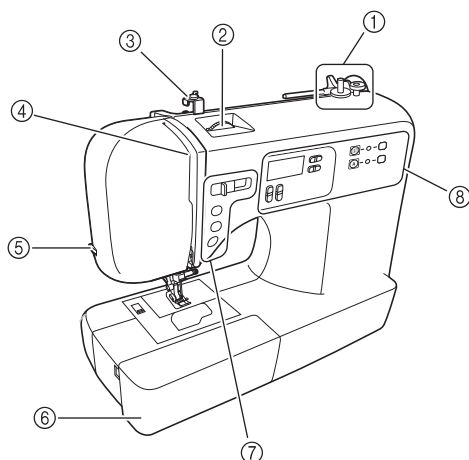

- ① Spoleapparat (side 10)
- ② Drejeknap til regulering af overtrådens spænding (side 26)
- ③ Spoleapparatets trådstyr og forspændingsskive (side 10)
- ④ Trådgiver (side 16)
- ⑤ Trådclipper (side 26)
- ⑥ Tilbehørsboks med rum til tilbehør (side 5 og 28)
- ⑦ Betjeningsknapper (side 6)
- ⑧ Betjeningspanel (side 6)
- ⑨ Spolepind (side 7, 10 og 15)
- ⑩ Håndhjul  
Bruges til at hæve og sænke nålen manuelt.
- ⑪ Ventilationshul  
Denne ventilationsåbning giver mulighed for luftcirkulation omkring motoren. Dæk ikke ventilationsåbningen til, mens symaskinen anvendes.
- ⑫ Hovedkontakt (side 8)
- ⑬ Stik (side 8)
- ⑭ Fodpedal (side 8)
- ⑮ Stik til fodpedal (side 8)
- ⑯ Transportørkontakt (side 35 og 41)
- ⑰ Trykfodsløfterarm (side 15)
- ⑱ Trådstyr (side 11 og 16)
- ⑲ Trådstyrsdæksel (side 11 og 16)
- ⑳ Håndtag  
Brug symaskinens håndtag i forbindelse med transport.

## Nåle- og trykfodsafsnit

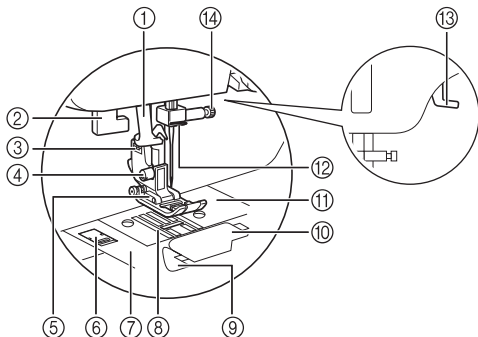

- ① **Nåletråder (til modeller med nåletråder) (side 17)**
- ② **Knaphulsarm (side 34 og 42)**
- ③ **Snap-on del**  
Trykfoden er monteret på snap-on delen.
- ④ **Snap-on delens skrue**  
Brug snap-on delens skrue til at holde snap-on delen på plads.
- ⑤ **Trykfod**  
Trykfoden trykker stoffet fladt under syningen. Montér den korrekte trykfod til den valgte søm.
- ⑥ **Udløser til stingpladedækslet**  
Bruges når stingpladedækslet tages af.
- ⑦ **Stingpladedæksel**
- ⑧ **Transportør**  
Transporten fører stoffet i syretningen.
- ⑨ **Quick-set spole (for modeller udstyret med quick-set spole)**  
Du kan begynde at sy uden at trække undertråden op.
- ⑩ **Spoledæksel**
- ⑪ **Stingplade**  
Stingpladen er forsynet med markeringer som hjælp til syning af lige sømme.
- ⑫ **Nåletrådstyr (side 16)**
- ⑬ **Trykfodsløfterarm**  
Løft og sænk trykfoden.
- ⑭ **Nåleskrue**

## Betjeningsknapper

Betjeningsknapperne varierer afhængigt af symaskinemodel.

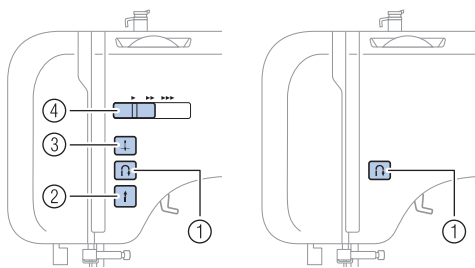

- ① **Knap til baglæns syning/hæftesting**

Tryk på knappen til baglæns syning/hæftesting for at sy baglæns. Hold knappen trykket ind for at sy baglæns. Se "Syning af hæftesting" (side 26) for flere oplysninger.

### ■ Knapper på nogle modeller

- ② **Start/stop-knap**
- Tryk på start/stop-knappen for at starte eller stoppe maskinen. Maskinen starter med at sy langsomt, når der trykkes på knappen. Nålen sænkes ned på stoffet, når syningen stoppes. Se "Når du begynder at sy" (side 25) for flere oplysninger.
- ③ **Nålepositions-knap**
- Tryk på denne knap for at løfte eller sænke nålen.
- ④ **Syhastighedsstyring**  
Skub denne knap for at justere syhastigheden.

## Betjeningspanel

Betjeningspanelet gør det muligt at vælge en søm og angive, hvordan den sys. Betjeningspanelet varierer afhængigt af symaskinemodellen.

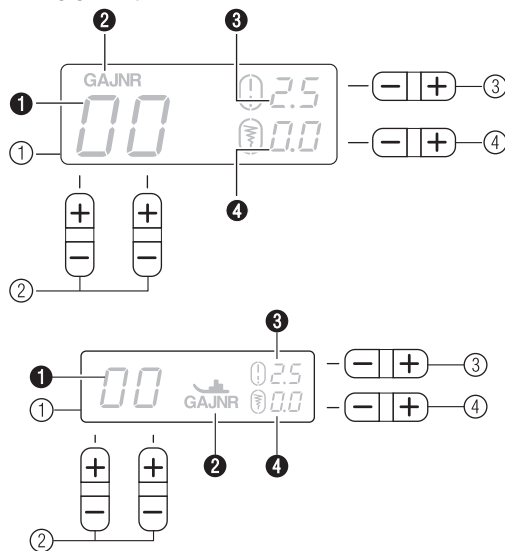

- ① **LCD-display**  
Tallet for det valgte sting (1), den trykfod, der skal bruges (2), stinglængden (mm) (3) og stingbredden (mm) (4) vises her.
- ② **Stingvælgertaster (side 24)**  
Vælg tallet for det sting, du vil bruge.
- ③ **Tast til regulering af stinglængde**  
Tryk siden "-" for at reducere stinglængden. Tryk på "+" for at forøge stinglængden.
- ④ **Tast til regulering af stingbredde**  
Tryk siden "-" for at reducere stingbredden. Tryk siden "+" for at forøge stingbredden.

### ■ Taster og indikatorer på visse modeller

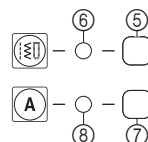

- ⑤ **Tast til nyttesøm (side 24)**
- ⑥ **Indikator for nyttesøm**  
Denne indikator tænder, når der trykkes på tasten til nyttesøm.
- ⑦ **Tast til alfabet (side 46)**  
Tryk på denne tast for at sy alfabet.
- ⑧ **Indikator for alfabet**  
Denne indikator tænder, når der trykkes på tasten til alfabet.

## Spolepind

Tryk som vist spolepindsarmen ned med fingeren for at hæve spolepinden.

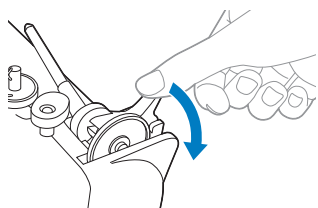

## ⚠ FORSIGTIG

- Tag ikke fat i stangen for at hæve spolepinden, idet spolepinden så kan blive bøjet eller knække.

### ■ Opbevaring af spolehætten

Den medfølgende trådspoleholder (stor, medium, lille) kan opbevares ved at fastgøre den på spolepinden som vist på illustrationen.

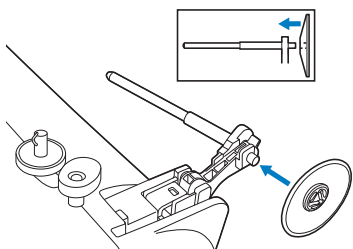

### ■ Opbevaring af spolepinden

Når hætten sættes på symaskinen, eller hvis spolepinden ikke bruges, skal spolepinden anbringes i opbevaringspositionen.

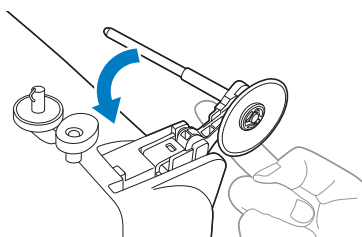

Tryk, indtil der lyder et klik.

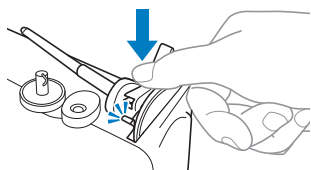

## ■ Montering af spolepinden

### 1 Indsæt tappen på spolepinden i hullet.

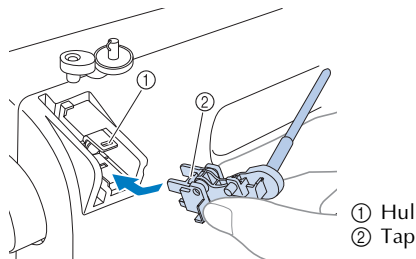

### 2 Tryk spolepinden ned, til den låser på plads.

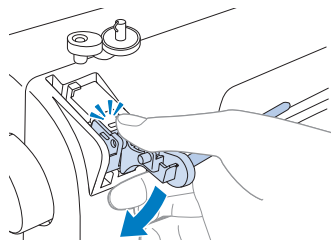

## SÅDAN BRUGER DU DIN SYMASKINE

### Retningslinjer vedrørende strømforsyning

Følg nedenstående retningslinjer vedrørende strømforsyning.

## ⚠ ADVARSEL

- Brug kun almindelig strøm som strømkilde. Brug af andre strømkilder kan forårsage brand, stød eller beskadigelse af symaskinen.
- Kontroller, at strømledningens stik er sat helt ind i stikkontakten og strømstikket på maskinen. Ellers kan det forårsage brand eller stød.
- Stikket på ledningen må ikke sættes i en stikkontakt, der er i dårlig stand.
- Sluk på hovedkontakten og tag stikket ud i følgende situationer:
  - Når du forlader symaskinen
  - Når du er færdig med at bruge symaskinen
  - Hvis der opstår strømsvigt
  - Hvis symaskinen ikke fungerer korrekt på grund af en dårlig eller afbrudt forbindelse
  - I tordenvej

## ⚠ FORSIGTIG

- Brug kun den netledning, der følger med maskinen.
- Brug ikke forlængerledninger eller stikdåser med flere stik. Dette kan forårsage brand eller stød.
- Rør ikke ved stikket med våde hænder. Dette kan forårsage stød.
- Sluk altid på hovedkontakten, før du tager stikket til symaskinen ud. Tag altid fat i stikket, når du tager det ud af stikkontakten. Hvis du trækker i ledningen, kan den blive beskadiget, og der er risiko for brand eller stød.
- Der må ikke skæres i ledningen, og den må ikke beskadiges, ændres, bøjes, trækkes i, drejes rundt eller bundtes med andre ledninger. Anbring ikke tunge ting på ledningen. Udsæt ikke ledningen for varmepåvirkning. Ovennævnte ting kan beskadige ledningen og forårsage brand eller stød. Hvis ledningen eller stikket bliver beskadiget, skal symaskinen sendes til reparation hos en autoriseret forhandler, før den må bruges igen.
- Tag stikket ud, hvis symaskinen ikke skal bruges i et længere tidsrum. Ellers kan der opstå brand.

### Strømforsyning

- 1** Sæt stikket i en vægkontakt.

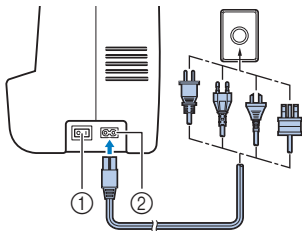

- ① Tænd/sluk knap  
② Stik

- 2** Sæt tænd/sluk knappen på "1".

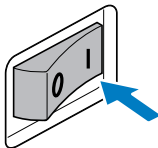

- Sylyset tændes, når der tændes for maskinen.

- 3** Sæt tænd/sluk knappen på "0" for at slukke for maskinen.

- Sylyset slukkes, når der slukkes for maskinen.

## ⚡ Bemærk

- Sluk for symaskinen og tag netledningen ud, hvis der opstår strømsvigt, mens symaskinen er i brug. Følg anvisningerne vedrørende korrekt betjening, når du tænder for symaskinen igen.

### Fodpedal

Indsæt fodpedalens stik i stikket.

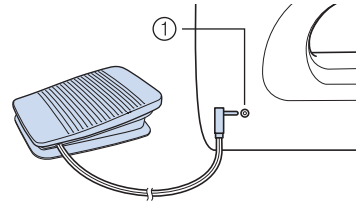

- ① Stik til fodpedal

## ⚠ FORSIGTIG

- Sørg for at slukke for symaskinen, når du tilslutter fodpedalen, så symaskinen ikke startes ved et uheld.

Tryk ned på fodpedalen for at begynde at sy, og tilpas syhastigheden ved at ændre trykket på fodpedalen.

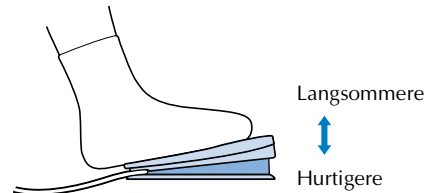

Kontrollér, at der ikke ligger noget på fodpedalen, når maskinen ikke er i brug.

## ⚠ FORSIGTIG

- Lad ikke stofstumper og støv hobe sig op på fodpedalen. Det kan forårsage brand eller elektrisk stød.

## Bemærk

- Når fodpedalen er tilsluttet, kan du ikke starte syningen med start/stop-knappen (kun for modeller med start/stop-knap).

## Knap til syhastighedsstyring (for modeller med start/stop-knap)

- 1 Skyd syhastighedsstyringen til siden for at justere syhastigheden.

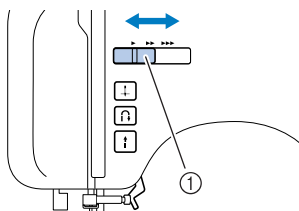

① Syhastighedsstyring

- Den hastighed, der fastsættes med knappen til syhastighedsstyring, er fodpedalens maksimale syhastighed.

## Ændring af nålens stopposition

Normalt er symaskinen indstillet til at lade nålen blive nede i stoffet, når syningen stoppes. Det er dog muligt at indstille den til at hæve nålen, når syningen stoppes.

- 1 Sluk for symaskinen.
- 2 Hold siden “-” nede på  (①), og tænd symaskinen.

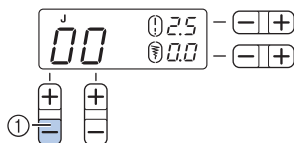

- 3 Slip siden “-” på  (①), når der er tændt for symaskinen.

► Nålens stopposition ændres til hævet position.

## Note

- Gør det samme for at ændre nålens stopposition til sænket position.

## Ændring af første nåleposition

Når der tændes for symaskinen, er der normalt valgt lige søm (venstre nåleposition) automatisk. Den første nåleposition kan ændres til lige sting (midterste nåleposition).

- 1 Sluk for symaskinen.
- 2 Hold siden “+” nede på  (②), og tænd symaskinen.

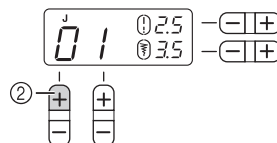

- 3 Slip siden “+” på  (②), når der er tændt for symaskinen.

► Den første nåleposition skifter til den midterste nåleposition.

## Note

- Den angivne første nåleposition bevares, også efter at maskinen er slukket.
- Udfør den samme handling for at ændre den første nåleposition til den venstre nåleposition.

## Annullering af betjeningsbilyd (for modeller udstyret med betjeningsbip)

Ved køb af symaskinen er den indstillet til at bippe, hver gang der trykkes på en tast. Denne indstilling kan ændres, så maskinen ikke bipper.

- 1 Sluk for symaskinen.
- 2 Hold siden “-” nede på  (③), og tænd symaskinen.

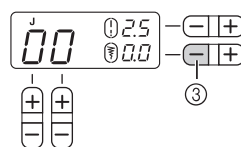

- 3 Slip siden “-” på  (③), når der er tændt for symaskinen.

► Maskinen er nu indstillet, så den ikke bipper.

## Note

- Udfør den samme handling for at skifte indstillingen, så maskinen bipper.

## TRÅDNING AF MASKINEN

### Spoling af undertråd

I dette afsnit beskrives det, hvordan der spoles tråd på spolen.

- Se side 12 for flere oplysninger om hurtigspoling af undertråd.

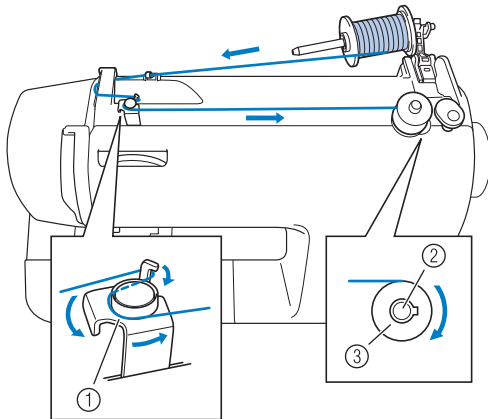

- 1 Spoleapparatets trådstyr
- 2 Spoleapparatets holder
- 3 Spole

## ⚠ FORSIGTIG

- Brug kun spolerne (varenummer: SA156, SFB: XA5539-151), der er udviklet til denne symaskine. Hvis du bruger andre spoler, kan maskinen blive beskadiget.
- Vi har selv udviklet den spole, der følger med maskinen. Hvis du bruger spoler fra andre modeller, fungerer maskinen ikke korrekt. Brug kun den spole, der følger med maskinen eller spoler af samme type (varenummer: SA156, SFB: XA5539-151).

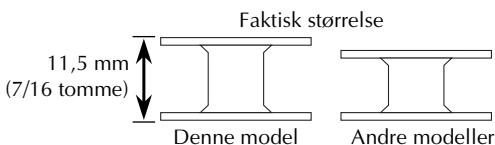

- 1 Tryk ned på spolepindsarmen for at svinge spolepinden op. Fjern derefter trådspoleholderen.

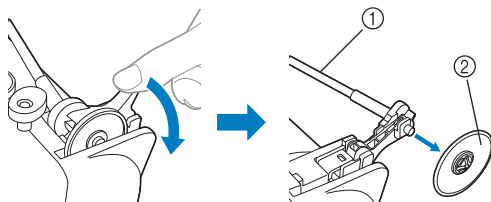

- 1 Spolepind
- 2 Spolestopper

## ⚠ FORSIGTIG

- Tag ikke fat i stangen for at hæve spolepinden, idet spolepinden så kan blive bøjet eller knække.
- Husk at hæve spolepinden, når tråden vindes på spolen. Tråden kan blive filtret ind, hvis spoleapparatet anvendes uden at hæve spolepinden.

- 2 Sæt trådspolen til spoling helt ind, og skyd derefter trådspoleholderen ind over spolepinden.

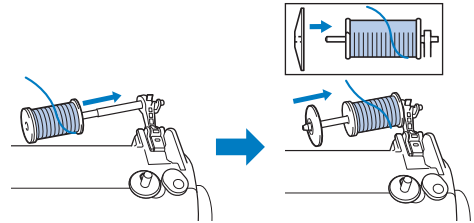

- Tråden skal vikles af fra bunden til forsiden.

## ⚠ FORSIGTIG

- Hvis spolen eller spolehætten ikke sidder rigtig, kan tråden blive viklet omkring spolepinden, eller symaskinen kan blive beskadiget.
- Der er tre tilgængelige størrelser for trådspoleholdere, så du kan vælge en trådspoleholder, der passer bedst til den størrelse spole, du anvender. Hvis spolehætten er for lille til den spole, der anvendes, kan tråden sidde fast i slidsten på spolen, eller maskinen kan blive beskadiget.

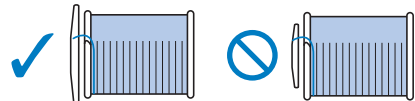

### 🔔 Note

- Når der sys med en fin, krydsspundet tråd, anvendes den lille spolehætte, og der skal være en lille afstand mellem hætte og spole.

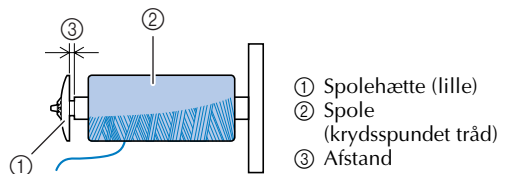

- 1 Spolehætte (lille)
- 2 Spole (krydsspundet tråd)
- 3 Afstand

### 3 Før tråden som vist nedenfor.

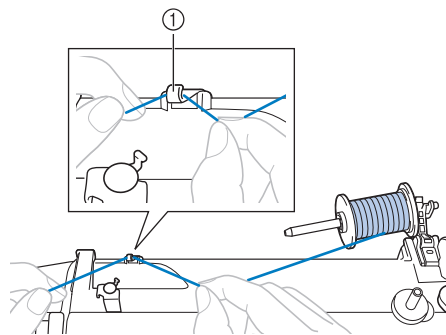

① Trådstyr

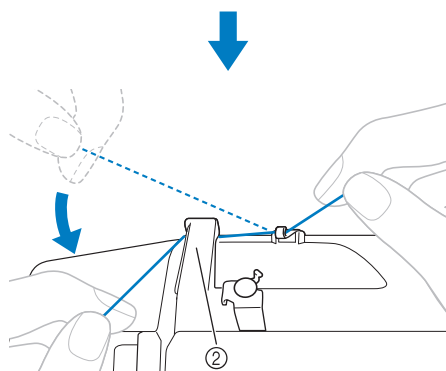

② Trådstyrsdæksel

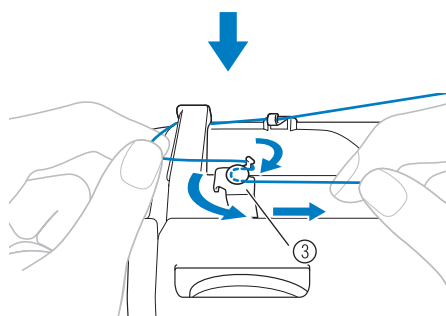

③ Spoleapparatets trådstyr

Sørg for, at tråden føres korrekt under forspændingsskiven.

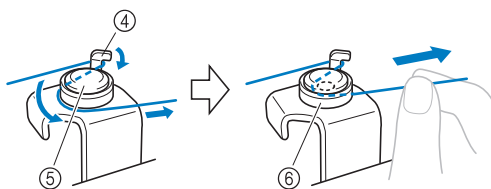

④ Krog

⑤ Forspændingsskive

⑥ Træk den så langt ind, som den kan komme.

### Bemærk

- Sørg for at tråden trækkes så langt som muligt ind i forspændingsskiven, ellers spoles tråden måske ikke korrekt på spolen.

### 4 Sæt spolen på spoleapparatets holder, og skub holderen mod højre. Drej spolen med uret med hånden, til fjederen på holderen glider ind i spolens rille.

- Træk 7 til 10 cm (3 til 4 tommer) tråd ud fra hullet i spolen.

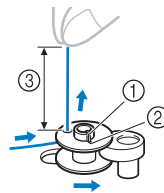

① Fjeder på holderen

② Hul

③ 7-10 cm (3 til 4 tommer)

## ⚠ FORSIGTIG

- Træk tråden stram og hold trådenden lige op. Hvis tråden er for kort, ikke trækkes stram eller holdes i en vinkel, kan der opstå skader, når tråden spoles op omkring spolen.

### 5 Tænd for symaskinen.

### 6 Hold fast i enden af tråden, og tråd forsigtigt på fodpedalen, eller trMyk på (for modeller med start/stop-knap) for at sno tråden et par gange om spolen. Stop maskinen. Stop derefter maskinen og klip den overskydende tråd af.

### Bemærk

- Hvis symaskinen skal betjenes med fodpedalen, skal fodpedalen sluttes til, før der tændes for maskinen.
- Når fodpedalen er tilsluttet, kan du ikke starte syningen med start/stop-knappen (kun for modeller med start/stop-knap).

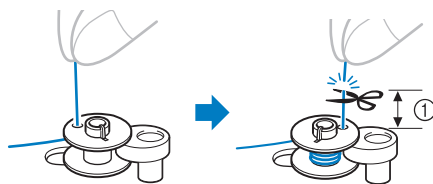



① 1 cm (3/8 tomme)

## ⚠️ FORSIGTIG

- Følg instruktionerne omhyggeligt. Hvis du ikke klipper tråden helt over, og der spoles tråd på spolen, kan tråden vikle sig om spolen og få nålen til at knække, når spolen er ved at være tom.

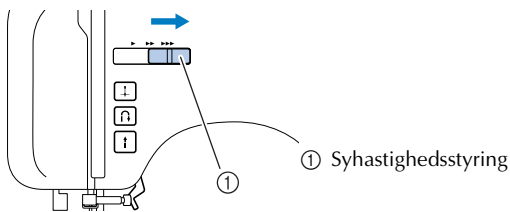
- 7** Skub skydeknappen til regulering af syhastighed tilbage til dens oprindelige position (for modeller med skydeknop til regulering af syhastighed). (For modeller med knap til regulering af syhastighed.)



- 8** Træd på fodpedalen, eller tryk på  (start/stop-knap) (for modeller med start/stop-knap) for at starte.

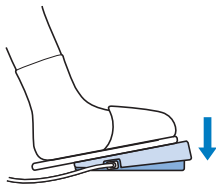

- 9** Flyt foden fra fodpedalen, eller tryk på  (start/stop-knap) (for modeller med start/stop-knap), når spolen er fyldt og begynder at køre langsomt rundt.

- 10** Klip tråden over, skub spoleapparatets holder mod venstre, og tag spolen af.

- 11** Skub skydeknappen til regulering af syhastighed tilbage til dens oprindelige position (for modeller med skydeknop til regulering af syhastighed).

### Note

- Når symaskinen startes, eller når håndhjulet drejes, efter at tråden er spolet på spolen, høres der en kliklyd fra symaskinen. Dette er ikke en fejl.
- Nålen bevæges ikke, når spoleapparatets holder er skubbet mod højre.

## ⚠️ FORSIGTIG

- Hvis undertråden ikke spoles korrekt, kan trådspændingen blive løs, hvilket kan få nålen til at knække.

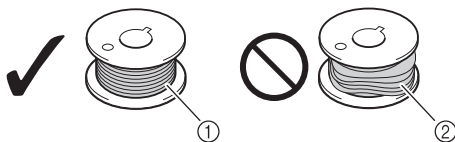

- ① Jævn spoling  
② Ujævn spoling

## ■ For modeller udstyret med hurtigspoling

- 1** Anbring spolen på spoleapparatets holder, så fjederen på holderen passer i spoleudskæringen. Skyd derefter holderen mod højre.

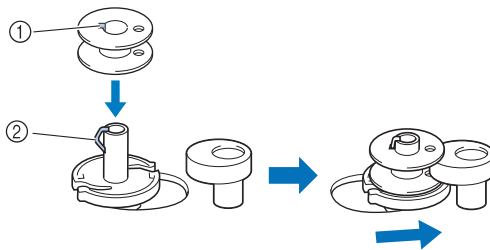

- ① Hul  
② Fjeder

- 2** Følg trin ① til og med på proceduren i "Spoling af undertråd" for at føre tråden omkring forspændingsskiven (side 10).

- 3** Sno den frie ende af tråden fem eller seks gange om spolen med uret.

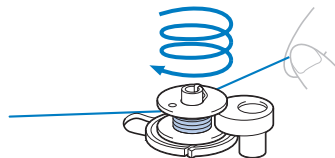

- 4** Træk tråden mod højre, og før den gennem udskæringen i spoleapparatets bundplade.

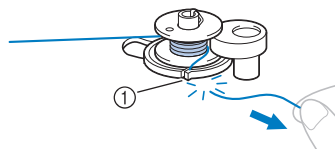

- ① Udskæring (med indbygget trådclipper)  
▶ Tråden skæres af i en passende længde.

## ⚠️ FORSIGTIG

- Sørg for at klippe tråden som beskrevet. Hvis tråden vindes, uden at tråden er klippet ved hjælp af den trådclipper, der er indbygget i udskæringen i spoleapparatets sæde, kan tråden blive viklet ind i spolen, eller nålen kan bøje eller knække, når spoletråden begynder at løbe tør.

- 5** Flyt skydeknappen til regulering af syhastighed til højre (for at indstille høj hastighed) (for modeller med skydeknop til regulering af syhastighed).

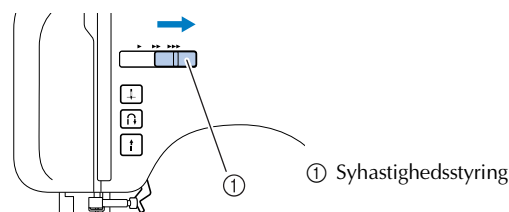



**6** Tænd for symaskinen.

**7** Træd på fodpedalen, eller tryk på **(i)** (start/stop-knap) (for modeller med start/stop-knap) for at starte.

### Bemærk

- Hvis symaskinen skal betjenes med fodpedalen, skal fodpedalen sluttet til, før der tændes for maskinen.
- Når fodpedalen er tilsluttet, kan du ikke starte syningen med start/stop-knappen (kun for modeller med start/stop-knap).

**8** Flyt foden fra fodpedalen, eller tryk på **(i)** (start/stop-knap) (for modeller med start/stop-knap), når spolen begynder at køre langsomt rundt.

**9** Klip tråden over, skub spoleapparatets holder mod venstre og tag spolen af.

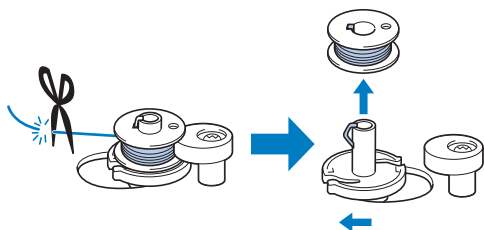

**10** Skub skydeknappen til regulering af syhastighed tilbage til dens oprindelige position (for modeller med skydeknap til regulering af syhastighed).

### Note

- Når symaskinen startes, eller når håndhjulet drejes, efter at tråden er spolet på spolen, høres der en kliklyd fra symaskinen. Dette er ikke en fejl.
- Nålen bevæges ikke, når spoleapparatets holder er skubbet mod højre.

## Trådning af undertråd

Monter spolen vundet med tråd.

- Se side 14 for flere oplysninger om quick-set spole.

## ⚠ FORSIGTIG

- Hvis undertråden ikke spoles korrekt, kan trådspændingen blive løs, hvilket kan få nålen til at knække og forårsage personskade.

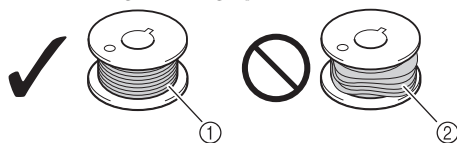

- ① Jævn spoling
- ② Ujævn spoling

- Husk at slukke for strømmen, mens du tråder maskinen. Hvis du kommer til at træde på fodpedalen, og maskinen begynder at sy, kan du komme til skade.

### Note

- Retningen for tilførsel af spoletråden er angivet ved markeringer på stingpladedækslet. Sørg for at tråde maskinen som angivet.

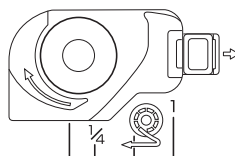

**1** Hæv nålen til dens højeste position ved at dreje håndhjulet mod dig selv (mod uret), eller tryk på **(↑)** (nålepositions-knap) (for modeller med nålepositions-knap), og hæv trykfodsarmen.

**2** Sluk for symaskinen.

**3** Skub til knappen, og åbn dækslet.

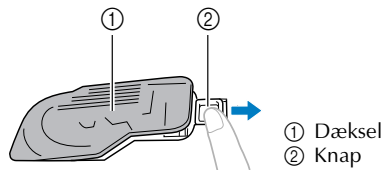

**4** Sæt spolen i, så tråden kommer ud i den retning, der er vist med pilen.

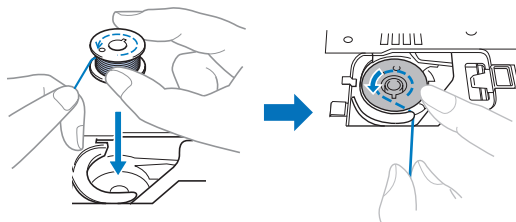

## ⚠ FORSIGTIG

- Sørg for at placere spolen, så tråden føres af i den rigtige retning. Hvis tråden føres af i den forkerte retning, kan trådspændingen blive forkert, eller nålen kan knække.

- 5** Hold fast i enden af tråden, tryk spolen ned med fingeren, og før tråden gennem udskæringen som vist.
- Hvis tråden ikke indføres korrekt, kan det forårsage forkert trådspænding (side 26).

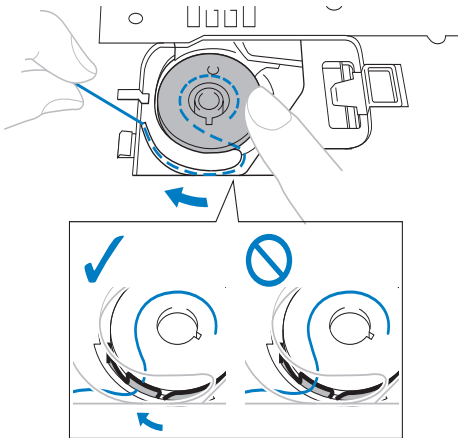

- 6** Sæt spoledækslet på igen.

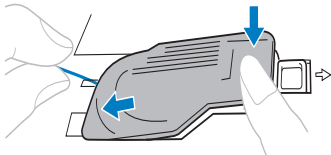



- Sæt dækslet på, så enden af tråden kommer ud i venstre side af dækslet (som vist af linjen i diagrammet).

### ■ For modeller udstyret med quick-set spole

#### 📌 Note

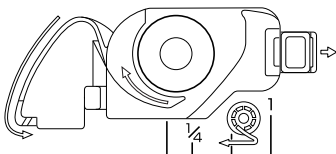
- Retningen for tilførsel af spoletråden er angivet ved markeringer på stingpladedækslet. Indfør tråden som vist.



- 1** Hæv nålen til dens højeste position ved at dreje håndhjulet mod dig selv (mod uret), eller tryk på  (nålepositions-knap) (for modeller med nålepositions-knap), og hæv trykfodsarmen.

- 2** Sluk for symaskinen.

- 3** Skub til knappen, og åbn dækslet.

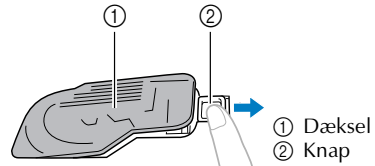

- 4** Sæt spolen i, så tråden kommer ud i den retning, der er vist med pilen.

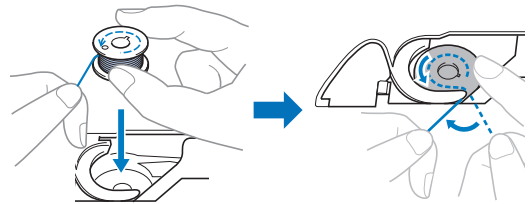

## ⚠ FORSIGTIG

- Sørg for at placere spolen, så tråden føres af i den rigtige retning. Hvis tråden føres af i den forkerte retning, kan trådspændingen blive forkert, eller nålen kan knække.

- 5** Hold spolen let nede, og før tråden gennem udskæringen (1 og 2).
- Kontroller på dette tidspunkt, at spolen let kan rotere mod uret.
- Træk derefter tråden ind imod dig selv for at skære den af med trådkæreren (3).

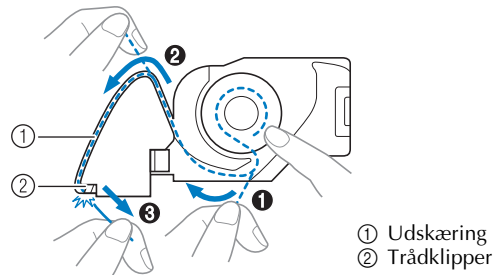

#### ⚡ Bemærk

- Hvis tråden ikke føres ordentligt igennem spændingsjusteringsfjederen på spoledækslet, kan der opstå forkert trådspænding (side 26).

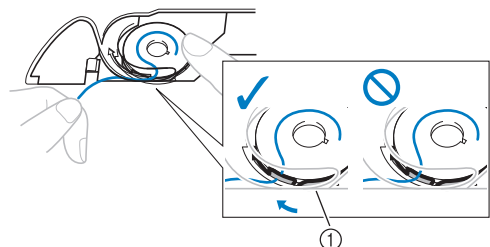

- ① Spændingsjusterende fjeder

## 6 Sæt spoledækslet på igen.

### Note

- Du kan begynde at sy med det samme uden at trække undertråden op. Hvis du vil trække undertråden op, før du begynder at sy, skal du følge proceduren i "Optrækning af undertråden" (side 18).

## Trådning af overtråd

Sæt overtråden i, og tråd nålen.

- Se side 17 for flere oplysninger om nåletråderen.

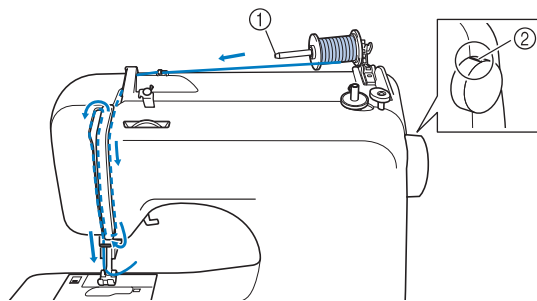

- ① Spolepind  
② Mærke på håndhjulet

## ⚠ FORSIGTIG

- Følg omhyggeligt vejledningen, når du tråder overtråden. Hvis overtråden ikke er trådet korrekt, kan tråden blive filtret, eller nålen kan bøje eller knække.
- Brug aldrig en trådtykkelse på 20 eller derunder.
- Brug nålen og tråden i den rette kombination. Se "Nåletyper og brugen af disse" (side 19) for flere oplysninger om den rette kombination af nåle og tråde.

## 1 Tænd for symaskinen.

## 2 Løft trykfoden vha. trykfodsarmen.

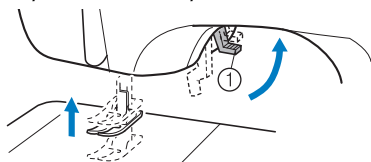

- ① Trykfodsarm

## ⚠ FORSIGTIG

- Hvis trykfoden ikke er hævet, kan symaskinen ikke trådes korrekt.

## 3 Hæv nålen ved at dreje håndhjulet mod dig selv (mod uret), så mærket på hjulet peger opad, eller tryk på (+) (nålepositions-knap) (på modeller med nålepositions-knap) en eller to gange for at hæve nålen.

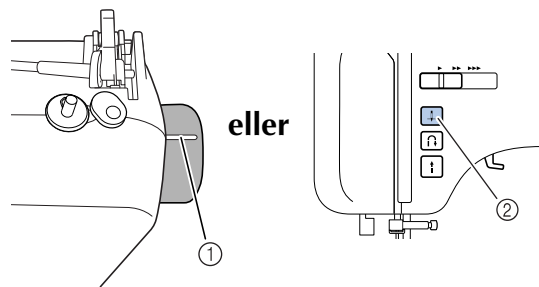

- ① Mærke  
② Nålepositions-knap

- Hvis nålen ikke hæves korrekt, kan symaskinen ikke trådes. Drej håndhjulet, så mærket på hjulet peger lige op, før symaskinen trådes.

## 4 Tryk ned på spolepindsarmen for at svinge spolepinden op. Fjern derefter trådspoleholderen.

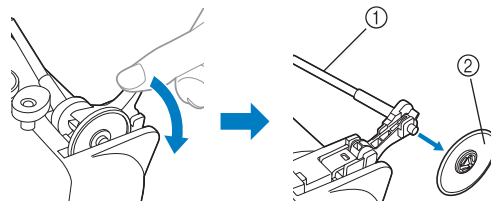

- ① Spolepind  
② Spolestopper

## ⚠ FORSIGTIG

- Tag ikke fat i stangen for at hæve spolepinden, idet spolepinden så kan blive bøjet eller knække.
- Hæv spolepinden før brug. Hvis trådrullen sidder et forkert sted eller er placeret forkert, kan tråden vikles om spolepinden og få nålen til at knække.

## 5 Sæt spolen til overtråden helt på spolepinden. Skyd spolehætten på spolepinden.

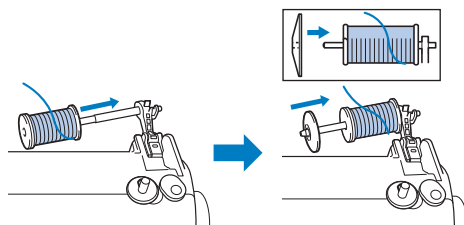

- Tråden skal vikles af fra bunden til forsiden.

## ⚠ FORSIGTIG

- Hvis spolen eller trådspoleholderen ikke placeres korrekt, kan tråden blive filtret rundt om spolepinden eller nålen kan knække.
- Der er tre tilgængelige størrelser for trådspoleholdere, så du kan vælge en trådspoleholder, der passer bedst til den størrelse spole, du anvender. Hvis spolehætten er for lille til den spole, der anvendes, kan tråden sidde fast i slidsen på spolen, eller nålen kan knække.

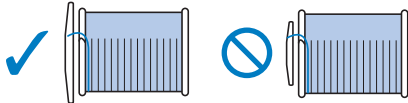

### 🔔 Note

- Når der sys med en fin, krydspundet tråd, anvendes den lille spolehætte, og der skal være en lille afstand mellem hætte og spole.

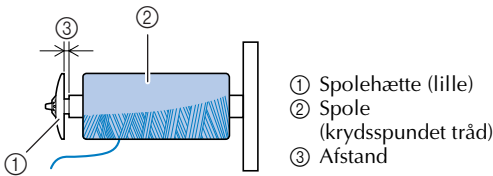

### 6 Før tråden som vist nedenfor.

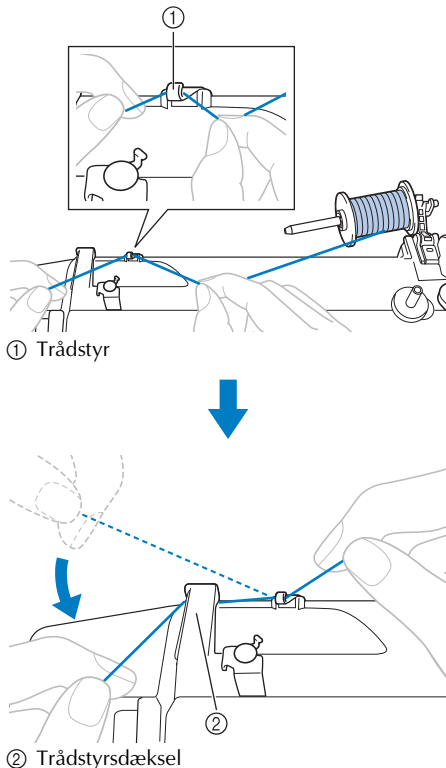

### 7 Før overtråden frem som vist nedenfor.

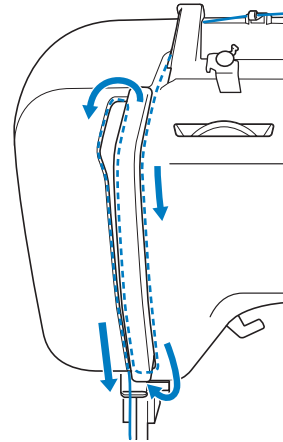

### 8 Sørg for at føre tråden gennem trådgiveren fra højre mod venstre.

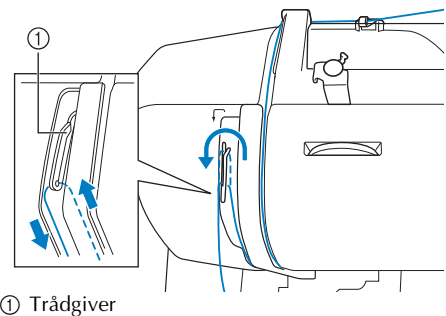

### 🔔 Note

- Hvis nålen ikke er hævet, kan trådgiveren ikke trådes. Husk at trykke på nålepositionsknappen for at hæve nålen, før trådgiveren trådes.

### 9 Placér tråden bag nåletrådstyret.

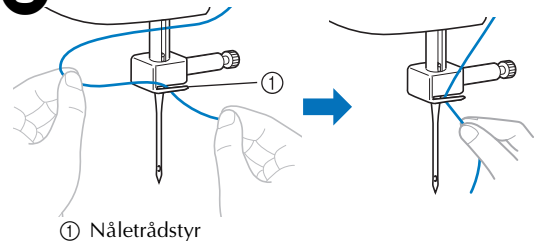

**10** Sluk for symaskinen.

## ⚠ FORSIGTIG

- Sluk for strømmen, når maskinen trådes uden brug af nåletråder (for modeller, der er udstyret med nåletråder). Hvis du kommer til at træde på fodpedalen, og maskinen begynder at sy, kan du komme til skade.

**11** Tråd nålen fra forsiden mod bagsiden, og træk ca. 5 cm (2 tommer) tråd igennem.

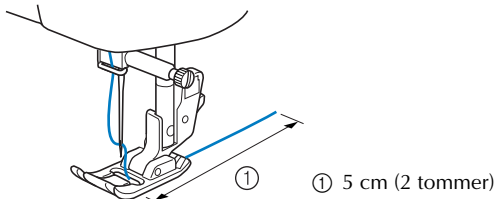

### ⚡ Bemærk

- Hvis trådgiveren er sænket, kan overtråden ikke føres omkring trådgiveren. Hæv trykfodsarmen og trådgiveren, før du sætter overtråden i.
- Hvis du sætter tråden forkert i, kan det forårsage problemer under syningen.

■ Sådan bruges nåletråderen (for modeller med nåletråder)

## ⚠ FORSIGTIG

- Nåletråderen kan bruges sammen med en 75/11 til og med 100/16 nål til almindelige symaskiner. Nåletråderen kan imidlertid ikke bruges med en 65/9 nål til almindelige symaskiner. Ved brug af specialtråd som f.eks. transparent nylontråd eller metaltråd, kan nåletråderen ikke anvendes.
- Tråd med en tykkelse på 130/120 eller derover kan ikke anvendes med nåletråderen.
- Nåletråderen kan ikke anvendes med vingenål eller dobbeltnål.
- Se "Trådning af overtråd" (side 15), hvis nåletråderen ikke kan bruges.

**1** Følg trin ① til ⑩ for proceduren i "Trådning af overtråd".

**2** Sænk trykfodsarmen.

**3** Mens nåletråderarmen sænkes, hægtes tråden på styret.

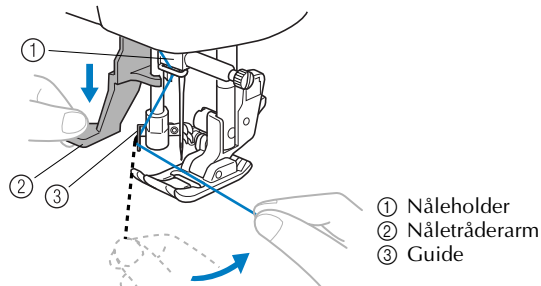

**4** Sænk nåletråderarmen helt.

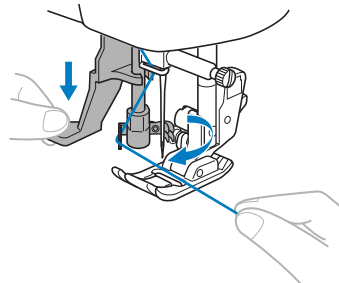

► Krogen passerer gennem nåleøjet og fanger tråden.

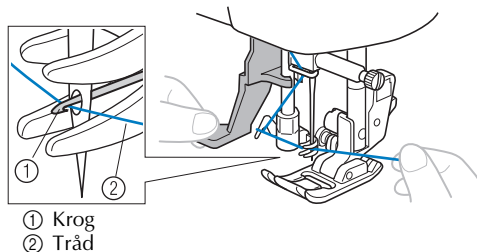

**5** Slip nåletråderarmen. Træk derefter i trådløkken.

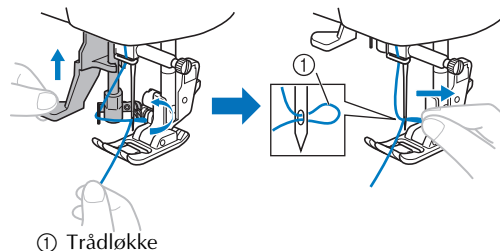

## ⚠ FORSIGTIG

- Pas på ikke at trække kraftigt i tråden, så kan den bøje nålen.
- Hvis tråden ikke passerer gennem nåleøjet, så start fra trin ③ igen.

**6** Løft trykfodsarmen.

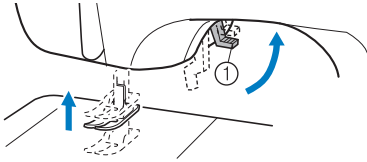

① Trykfodsarm

**7** Før enden af tråden som vist nedenfor.

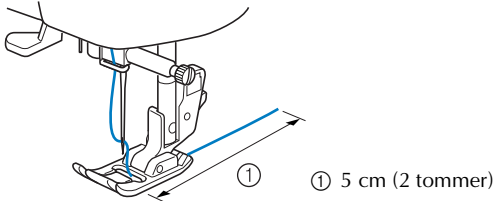

① 5 cm (2 tommer)

**Bemærk**

- Hvis du sætter tråden forkert i, kan det forårsage problemer under syningen.

**Optrækning af undertråden**

**1** Hold let i enden af overtråden.

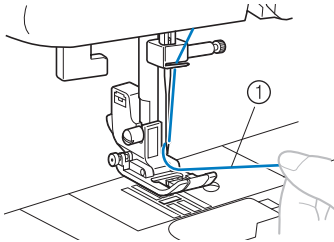

① Overtråd

**2** Hold i enden af overtråden, og hævn nålen ved enten at dreje håndhjulet mod dig selv (mod uret), så mærket på hjulet peger opad, eller ved at trykke på  (nålepositions-knap) (for modeller med nålepositions-knap) en eller to gange.

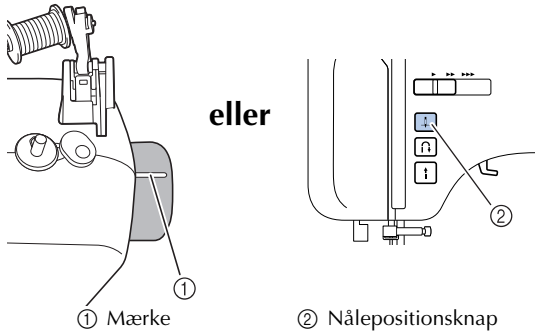

① Mærke

② Nålepositions-knap

**3** Træk i overtråden for at trække undertråden op.

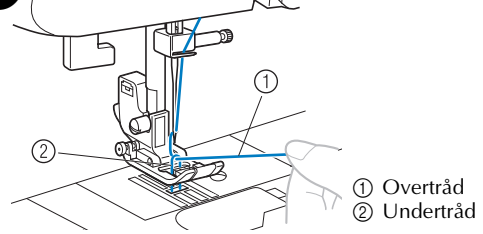

① Overtråd  
② Undertråd

**4** Træk begge tråde ca. 10 cm (4 tommer) ud, og træk dem mod maskinens bagside under trykfoden.

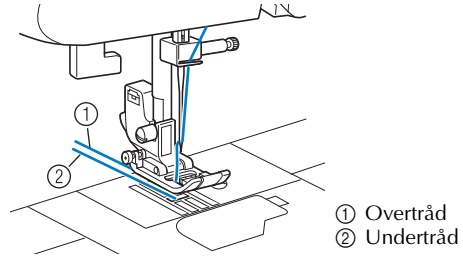

① Overtråd  
② Undertråd

**■ For modeller udstyret med quick-set spole**

Du kan begynde at sy med det samme uden at trække undertråden op. Ved syning af rynkesting eller indsnit kan du trække undertråden op med hånden, så der bliver noget tråd tilbage. Før du trækker undertråden op, skal spolen sættes tilbage.

**1** Før tråden langs udkæringen i pilens retning, og lad den blive der uden at klippe den over.

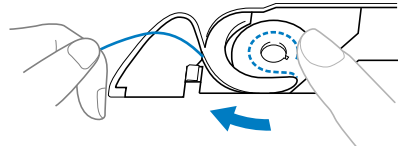

- Spoledækslet skal stadig fjernes.

**2** Træk undertråden op som beskrevet i trin **1** til **4**.

**3** Sæt spoledækslet på igen.

**UDSKIFTNING AF NÅLEN**

I dette afsnit får du oplysninger om symaskinenåle.

**Retningslinjer vedrørende symaskinenålen**

Følg nedenstående retningslinjer vedrørende håndtering af nålen. Det kan være meget farligt ikke at følge disse retningslinjer.

# ⚠ FORSIGTIG

- Brug kun almindelige symaskinenåle. Ved brug af enhver anden nål kan nålen knække eller maskinen blive ødelagt.
- Brug aldrig bøjede nåle. Bøjede nåle knækker let, hvilket kan forårsage personskade.

## Nåletyper og brugen af disse

Hvilken symaskinenål, der skal bruges, afhænger af stoffet og trådens tykkelse.

Stoftype/anvendelse	Tråd		Nålestørrelse
	Type	Tykkelse	
Mellemtykk stof	Fint lærred	Bomuldstråd	60–90 75/11–90/14
	Taft	Syntetisk tråd	
	Flonel, gabardine	Silkestråd	
Tynde stoffer	Gaze, batist	Bomuldstråd	60–90 65/9–75/11
	Georgette	Syntetisk tråd	
	Chiffon, satin	Silkestråd	
Tykke stoffer	Denim	Bomuldstråd	30 50 100/16 90/14–100/16
	Jernbanefløj	Syntetisk tråd	
	Tweed	Silkestråd	
Strækstoffer	Jersey	Tråd til strikstof	50–60 Kuglenål 75/11–90/14 (guldfarvet)
	Trikot		
Stof, der let trævler		Bomuldstråd	50–90 65/9–90/14
		Syntetisk tråd	
		Silkestråd	
Til pyntestikninger		Syntetisk tråd	30 100/16
		Silkestråd	50–60 75/11–90/14

### ⚡ Bemærk

- Brug aldrig en trådvægt på 20 eller derunder. Det kan forårsage funktionsfejl.

### 🗨 Note

- Jo lavere trådnummer, desto tykkere er tråden, og jo højere nålenummer, desto tykkere er nålen.

### ■ Kuglenål

Brug kuglenålen til syning i strækstof eller stof, hvor der er stor risiko for, at der springes sting over.

Brug kuglenålen for at opnå de bedste resultater ved syning af mønstre med monogramsyningsfod "N".

### ■ Gennemsigtig nylontråd

Brug en 90/14 til 100/16 nål uanset stof eller tråd.

# ⚠ FORSIGTIG



- De korrekte stof-, tråd- og nålekombinationer er vist i skemaet på foregående side. Hvis der ikke vælges en korrekt kombination, især ved syning i tykt stof (f.eks. denim) med en tynd nål (f.eks. 65/9 til 75/11), kan nålen blive bøjet eller knække. Der er desuden risiko for, at sømmen bliver ujævn, at der kommer buler i stoffet eller at symaskinen springer sting over.

## Kontrol af nålen

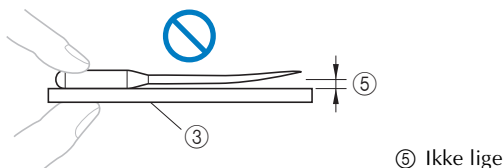
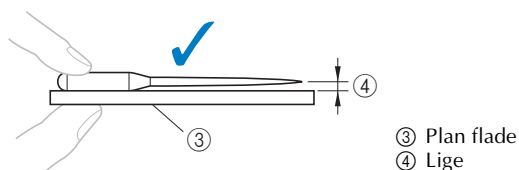
Det er meget farligt at sy med en bøjet nål, da dette kan medføre, at den knækker, mens symaskinen er i brug. Inden nålen tages i brug, skal du anbringe den med den flade side nedad på en plan flade og kontrollere, at afstanden mellem nålen og fladen er lige stor hele vejen.



## Udskiftning af nålen

- 1** Hæv nålen ved at dreje håndhjulet mod dig selv (mod uret), så mærket på hjulet peger opad. (På modeller med  (nålepositionsknop) hæves nålen ved at trykke på  en gang eller to.)

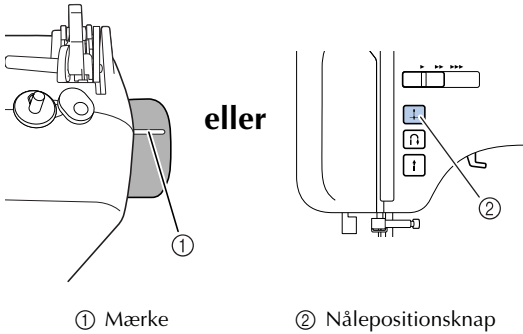

- 2** Sluk for symaskinen.

### FORSIGTIG

- Sørg for at slukke for symaskinen inden udskiftning af nålen, da der ellers er risiko for personskade, hvis der trædes på fodpedalen eller der trykkes på start/stop-knappen ved et uheld, så symaskinen starter.

- 3** Sænk trykfodsarmen.

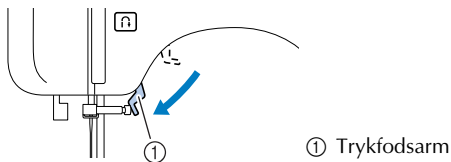

### FORSIGTIG

- Før nålen udskiftes, anbringes stof eller papir under trykfoden for at forhindre nålen i at falde ned i hullet i stingpladen.

- 4** Fjern nålen ved at dreje nåleskruen mod uret.

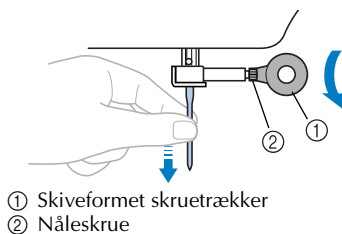

### Bemærk

- Hvis nåleskruen løsnes for meget, kan nåleholderen (der holder nålen) falde af. Løsn derfor ikke nåleskruen for meget.
- Brug ikke vold, når du løsner eller strammer nåleskruen, da der ellers er risiko for, at nogle af symaskinens dele bliver beskadiget.

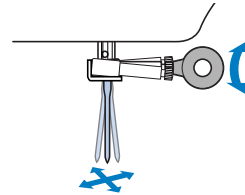

- 5** Vend den flade side af nålen mod bagsiden af maskinen, og sæt nålen i, indtil den rører nålestopperen.

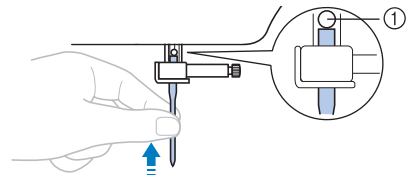

- 6** Stram nåleskruen ved at dreje den med uret.

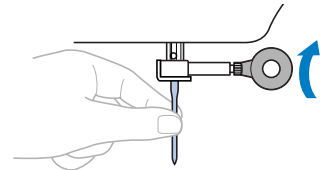

Sæt dobbeltnålen i på samme måde.

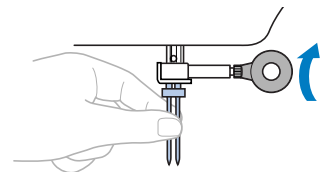

### FORSIGTIG

- Sørg for at trykke nålen helt op mod nålestopperen og stramme nåleskruen godt med skruetrækkeren, da der ellers er risiko for, at nålen knækker, eller at symaskinen bliver beskadiget.



## Syning med dobbeltnål

Du kan sy med denne nål og to overtråde. Du kan bruge samme eller to forskellige farver tråd til at sy dekorationsømme.

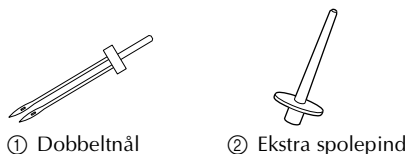

### ⚠ FORSIGTIG

- Brug kun dobbeltnåle, der er beregnet til denne maskine (varenummer: 131096-121). Andre nåle kan knække og beskadige maskinen.
- Sy ikke med bøjede nåle. Nålen kan knække, så du kommer til skade.
- Du kan ikke bruge nåletråderen til trådning af dobbeltnålen. Tråd i stedet dobbeltnålen med hånden fra forsiden mod bagsiden. Hvis du bruger nåletråderen, kan det beskadige maskinen.
- Vælg en passende stingtype, når du skal sy med dobbeltnål, da der ellers er risiko for, at nålen knækker eller at symaskinen beskadiges.
- Vælg en stingbredde på 5,0 mm (3/16 tomme) eller mindre, da der ellers er risiko for, at nålen knækker eller maskinen beskadiges.

- 1 **Montering af dobbeltnålen.**
  - Se "Udskiftning af nålen" (side 20) for flere oplysninger om montering af en nål.
- 2 **Tråd overtråden til venstre nål.**
  - Se trin 1 til og med 9 i "Trådning af overtråd" (side 15) for flere oplysninger.
- 3 **Tråd venstre nål manuelt med overtråden.**  
Før tråden gennem nåleøjet forfra.

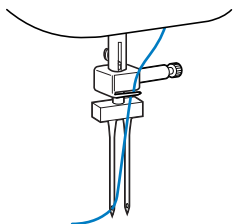

- 4 **Sæt den ekstra spolepind på enden af spoleapparatets holder.**

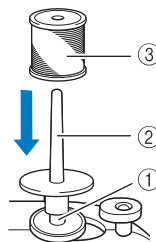

- ① Spoleapparatets holder
- ② Ekstra spolepind
- ③ Trådspole

- 5 **Monter trådspolen og tråd overtråden.**

### Note

- Trådspolen anbringes, så tråden vikles af fra spolens forside.

- 6 **Tråd overtråden til den højre nål på samme måde som den venstre nål.**

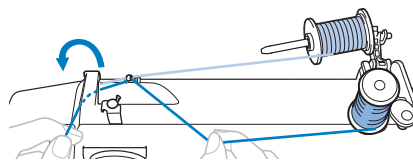

- 7 **Tråd den højre nål manuelt uden at føre tråden gennem nåletrådstyret.**  
Før tråden gennem nåleøjet forfra.

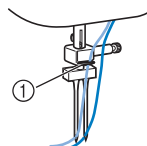

- ① Nåletråderstyr

- 8 **Monter Zigzagtryk fod "J". (Se side 22).**

### Bemærk

#### Modeller med nåletråder

- Du kan ikke bruge nåletråderen til trådning af dobbeltnålen. Tråd i stedet dobbeltnålen med hånden fra forsiden mod bagsiden. Hvis du bruger nåletråderen, kan det beskadige maskinen.

### ⚠ FORSIGTIG

- Brug zigzagtrykfoden "J", når du skal sy med dobbeltnål, da der ellers er risiko for, at nålen knækker eller at symaskinen beskadiges.

- 9 **Tænd for symaskinen.**

- 10 Vælg et sting.**
- Se "Valg af sting" (side 24) for flere oplysninger om valg af sting.
  - Se "STINGINDSTILLINGER" (side 50) for flere oplysninger om de sting, du kan sy med dobbeltnål.

## ⚠ FORSIGTIG

- Drej håndhjulet langsomt mod dig selv (mod uret), når du har justeret stingbredden, og kontrollér, at nålen ikke rører trykfoden. Hvis nålen rammer trykfoden, kan den bøje eller knække.

- 11 Begynd at sy.**
- Se "Når du begynder at sy" (side 25) for flere oplysninger om, hvordan du begynder at sy.
- ▶ Der sys to parallelle rækker sting.

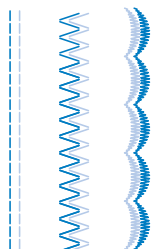

## ⚡ Bemærk

- Ved brug af dobbeltnålen kan stingene bundtes sammen afhængigt af den type tråd og det stof, der anvendes. Hvis dette sker, øges stinglængden. Se "Juster stinglængde og -bredde" (side 24) for flere oplysninger om justering af stinglængde.

## ⚠ FORSIGTIG

- Når du ændrer syretning skal du først hæve nålen fra stoffet, derefter hæve trykfoden og dreje stoffet. Ellers kan nålen knække eller symaskinen blive beskadiget.
- Forsøg ikke at vende stoffet, når dobbeltnålen er nede i stoffet, da nålen da kan knække eller maskinen blive beskadiget.



## UDSKIFTNING AF TRYKFODEN

### ⚠ FORSIGTIG

- Sluk altid for strømmen, før du skifter trykfoden ud. Hvis der er tændt for strømmen, og du træder på fodpedalen, starter maskinen, og du kan komme til skade.
- Brug altid den korrekte trykfod til den valgte søm. Hvis du bruger en forkert trykfod, kan nålen ramme trykfoden og bøje eller knække, og du kan komme til skade.
- Brug kun en trykfod, der er beregnet til denne maskine. Hvis du bruger en anden trykfod, kan det resultere i beskadigelse eller tilskadekomst.

### Udskiftning af trykfoden

Udskift trykfoden som beskrevet nedenfor.

- 1** Hæv nålen ved at dreje håndhjulet mod dig selv (mod uret), så mærket på hjulet peger opad. (På modeller med  (nålepositions-knap) hæves nålen ved at trykke på  en gang eller to.)

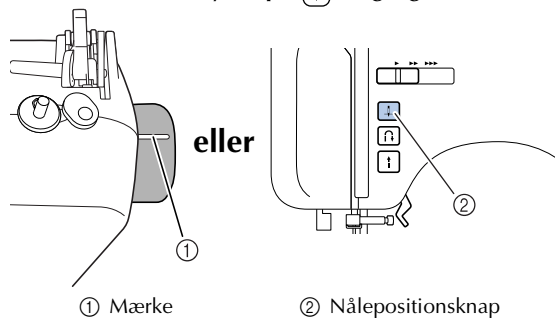

- 2** Sluk for symaskinen, hvis den er tændt.

### ⚠ FORSIGTIG

- Sørg for at slukke for symaskinen inden udskiftning af trykfoden, da der ellers er risiko for personskade, hvis der trædes på fodpedalen, eller der trykkes på start/stop-knappen ved et uheld, så symaskinen starter.

- 3** Løft trykfodsarmen.

#### 4 Tryk på den sorte knap for at udløse trykfoden.

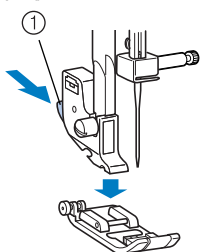

① Sort knap

#### 5 Anbring en anden trykfod under trykfoden, så pinden på trykfoden er på linje med rillen i holderen.

Anbring trykfoden således, at det bogstav, der angiver dens type (J, A, etc.), er læseligt.

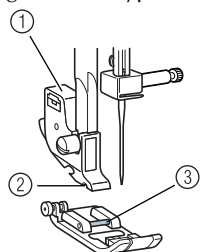

① Snap-on del  
② Rille  
③ Pind

#### Bemærk

- Den trykfod, der skal bruges til de enkelte sømme, vises i LCD-displayet. Se "Valg af sting" (side 24) vedrørende valg af sting.

#### 6 Sænk langsomt trykfodsløfterarmen, så pinden på trykfoden går ind i rillen.

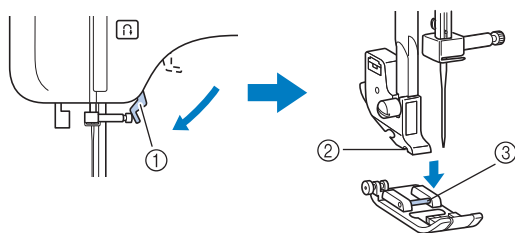

① Trykfodsarm  
② Rille  
③ Pind

► Trykfoden er påsat.

#### 7 Hæv trykfodsarmen for at kontrollere, at trykfoden er monteret korrekt.

## Afmontering af snap-on delen

Afmonter snap-on delen, når symaskinen skal rengøres, eller når der skal monteres en trykfod, som ikke skal monteres på snap-on delen, f.eks. quiltefoden. Afmonter snap-on delen med skruetrækkeren.

#### 1 Afmonter snap-on delen. (Se side 22).

#### 2 Løsn snap-on delens skrue.

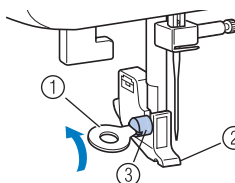

① Skiveformet skruetrækker  
② Snap-on del  
③ Snap-on delens skrue

#### ■ Montering af snap-on delen

#### 1 Anbring snap-on delen på linje med nålestangens nederste venstre side.

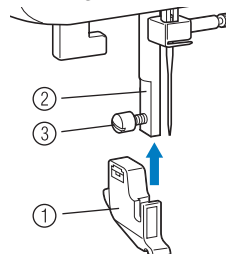

① Snap-on del  
② Nålestang  
③ Snap-on delens skrue

#### 2 Spænd skruen, mens snap-on delen holdes fast.

#### Bemærk

- Hvis snap-on delen ikke monteres korrekt, vil trådspændingen være forkert.

## ⚠ FORSIGTIG

- Sørg for at stramme snap-on delens skrue godt. Ellers kan snap-on delen falde af og nålen kan ramme den og derved bøjes eller knække.

## 2 GRUNDLÆGGENDE SYNING

### SYNING

Den grundlæggende fremgangsmåde ved syning er beskrevet nedenfor.  
Læs nedenstående retningslinjer, inden symaskinen tages i brug.

## ⚠ FORSIGTIG

- Vær meget opmærksom på nålen, når maskinen er i drift. Hold desuden hænderne væk fra alle bevægelige dele, såsom nålen og håndhjulet, da der ellers er risiko for personskade.
- Træk eller skub ikke for hårdt til stoffet under syningen, da der ellers er risiko for personskade, eller at nålen knækker.
- Brug aldrig bøjede nåle. Bøjede nåle knækker let, hvilket kan føre til personskader.
- Pas på, at nålen ikke rammer knappenåle, da nålen ellers kan knække eller bøje.

### Generel fremgangsmåde ved syning

Følg den nedenfor beskrevne fremgangsmåde.

#### 1 Tænd for maskinen.

Tænd for symaskinen.  
Se "Strømforsyning" (side 8) for flere oplysninger om, hvordan symaskinen tændes.



#### 2 Vælg stingtype.

Vælg en passende stingtype til det aktuelle emne.  
Se "Valg af sting" (side 24) for flere oplysninger om valg af sting.



#### 3 Montér trykfoden.

Montér den korrekte trykfod til den valgte stingtype.  
Se "Udskiftning af trykfoden" (side 22) for flere oplysninger om udskiftning af trykfoden.



#### 4 Begynd at sy.

Læg stoffet i, og begynd at sy. Skær trådene over, når du er færdig med at sy.  
Se "Når du begynder at sy" (side 25) for flere oplysninger om, hvordan du begynder at sy.

### Valg af sting

Brug stingvælgerne til at vælge den ønskede søm.  
Når der tændes for symaskinen, er der valgt lige søm (1 venstre nåleposition).



#### 1 Tænd for symaskinen.

- 2 (For modeller udstyret med tast til alfabet) **Kontrollér, at indikatoren for nyttesøm lyser. Hvis den ikke lyser, skal du trykke på tasten til nyttesøm.**

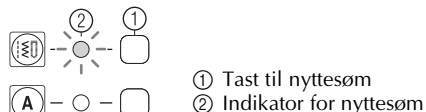

- 3 Tryk på (stingvælgerne). Tallet for det valgte sting vises.

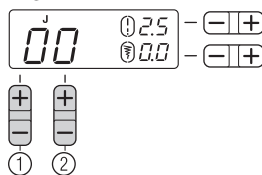

- ① Angiv det første tal i et tocifret tal.  
② Angiv det andet tal i et tocifret tal.

► Der er nu valgt søm.

- 4 Montér den trykfod, der vises i LCD-displayet.

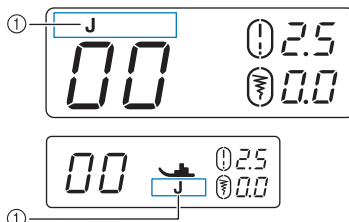

- ① Trykfodstype  
• Se "Udskiftning af trykfoden" (side 22) for flere oplysninger.

### Juster stinglængde og -bredde

- [Eksempel] Valg af søm

- 1 Tryk på stingvælgerne for at vælge søm 04.

Vælg "4" med til højre, og vælg "0" med til venstre.

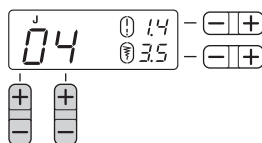

- 2** Tryk siden “+” eller “-” af  (tast til regulering af stinglængde) for at forøge eller reducere stinglængden.

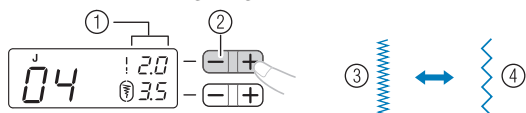

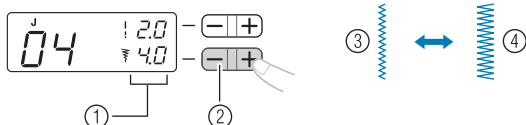

- ① Stinglængde  
② Tast til regulering af stinglængde  
③ Kort  
④ Lang

- 3** Tryk siden “+” eller “-” af  (tast til regulering af stingbredde) for at forøge eller reducere stingbredden.



- ① Stingbredde  
② Tast til regulering af stingbredden  
③ Smal  
④ Bred



### Bemærk

- Når stinglængden eller stingbredden ændres fra standardindstillingen, forsvinder  omkring eller  i LCD-displayet.

## ⚠ FORSIGTIG

- Drej håndhjulet langsomt mod dig selv (mod uret), når du har justeret stingbredden, og kontrollér, at nålen ikke rører trykfoden. Hvis nålen rammer trykfoden, kan den bøje eller knække.
- Forøg stinglængden, hvis stingene er “klumpet sammen”. Hvis du fortsætter med at sy med stingene klumpet sammen, kan nålen bøje eller knække.

### Når du begynder at sy

- 1** Hæv nålen ved at dreje håndhjulet mod dig selv (mod uret), så mærket på hjulet peger opad. (På modeller med  (nålepositionstast) hæves nålen ved at trykke på  en gang eller to.)

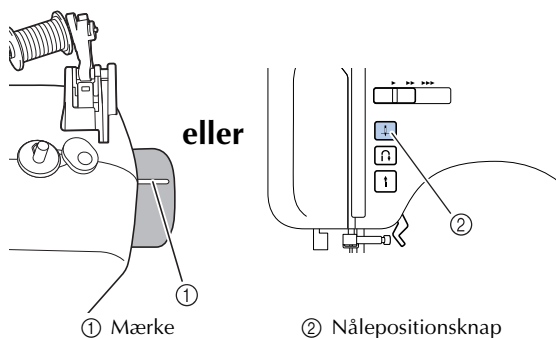

- 2** Løft trykfodsarmen.

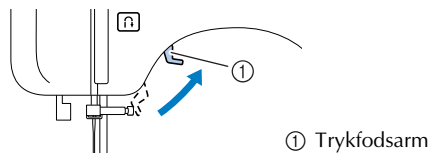

- 3** Læg stoffet under trykfoden, før tråden under trykfoden, og træk ca. 5 cm (2 tommar) tråd mod maskinens bagside.

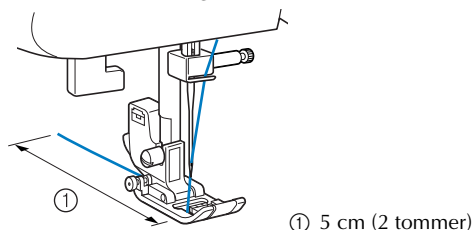

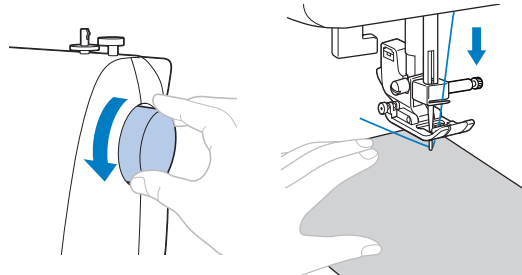

- 4** Hold om enden af tråden og på stoffet med venstre hånd, og drej håndhjulet ind mod dig selv (mod uret) med højre hånd for at sænke nålen til det sted, hvor sømmen skal starte.



- 5** Sænk trykfodsarmen.

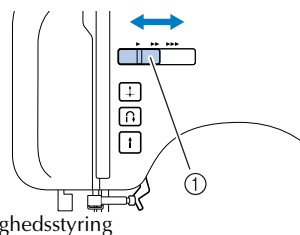

- 6** På modeller med skydeknap til regulering af syhastighed skubbes knappen til venstre eller højre for at regulere syhastigheden. Se “Knap til syhastighedsstyring (for modeller med start/stop-knap)” (side 9).



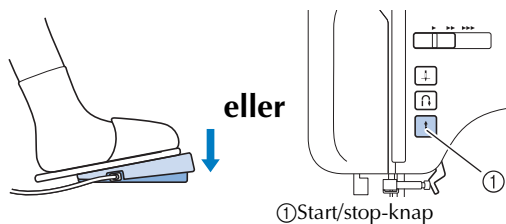

- 7** Træd langsomt fodpedalen ned. (På modeller med  (start/stop-knap), hvor fodpedalen ikke er sluttet til, trykkes der på  en enkelt gang.)



► Symaskinen begynder at sy.

- 8** Flyt foden fra fodpedalen, eller tryk på  (start/stop-knap) en enkelt gang (hvis maskinen blev startet ved at trykke på  (start/stop-knap)) (for modeller med start/stop-knap).

► Symaskinen stopper.

- 9** Hæv nålen ved at dreje håndhjulet mod dig selv (mod uret), så mærket på hjulet peger opad. (På modeller med  (nålepositions-knap) hæves nålen ved at trykke på  en gang eller to.)

Denne procedure er ikke nødvendig, hvis nålestopspositionen er indstillet til den hævede position (side 9).

- 10** Løft trykfodsarmen.

- 11** Træk stoffet til den venstre side af maskinen, og klip derefter trådene ved hjælp af trådklipperen.

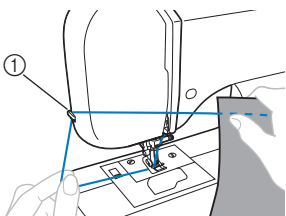

① Trådklipper

### Note

- Når fodpedalen er tilsluttet, kan du ikke starte og stoppe syningen med start/stop-knappen (for modeller med start/stop-knap).
- Når syningen stoppes, bliver nålen nede (i stoffet). Symaskinen kan indstilles til at stoppe med nålen i hævet position. Se "Ændring af nålens stopposition" (side 9) for flere oplysninger om, hvordan du indstiller symaskinen til at stoppe syning med hævet nål.

### ■ Syning af hæftesting

Når du har valgt en anden søm end lige søm eller zig-zag-søm, som hæftes med baglæns syning, sys der ved tryk på  (knappen til baglæns syning/hæftning) hæftesting, dvs. 3-5 sting oven på hinanden.

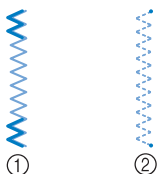

① Baglæns syning  
② Hæftning

### Note

- Hvorvidt der bruges baglæns syning eller hæftning, afhænger af den valgte søm. Se "STINGINDSTILLINGER" (side 50) for flere oplysninger.

## Trådspænding

Trådspændingen har indflydelse på stingenes kvalitet. Det kan være nødvendigt at regulere den, når du skifter til andet stof eller en anden tråd.

### Note

- Vi anbefaler, at du syr en prøve på en stofrest, før du begynder at sy.

### ■ Korrekt spænding

Korrekt spænding er vigtigt, da for megen eller for lidt spænding mindsker sømmenes styrke eller rynker stoffet.

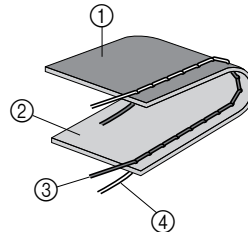

① Vrangside  
② Retside  
③ Overtråd  
④ Undertråd

### ■ Overtråden er for stram

Der dannes løkker på stoffets retside.

### Bemærk

- Hvis undertråden ikke blev trådet korrekt, kan overtråden være for stram. Se "Trådning af undertråd" (side 13), hvis dette er tilfældet, og tråd undertråden igen.

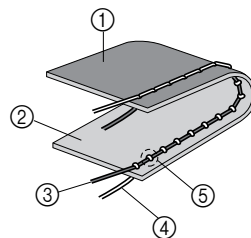

① Vrangside  
② Retside  
③ Overtråd  
④ Undertråd  
⑤ Der dannes løkker på retsiden af stoffet

### Løsning

Reducér spændingen ved at dreje knappen til regulering af overtrådens spænding til et lavere tal.

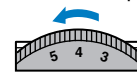

### Note

- Når du er færdig med at sy, skal du fjerne spoledækslet og sørge for, at tråden ser ud som nedenfor. Hvis tråden ikke ser ud som nedenfor, er tråden ikke sat ordentligt igennem spoolehets spændingsjusteringsfjeder. Isæt tråden igen på den korrekte måde. Se side 13, 14 for flere oplysninger.

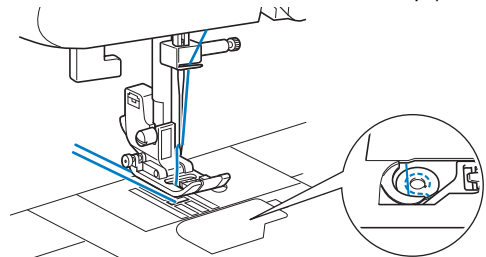

## ■ Overtråden er for løs

Der dannes løkker på stoffets vrangside.

### Bemærk

- Hvis overtråden ikke blev trådet korrekt, kan overtråden være for løs. Se "Trådning af overtråd" (side 15), og tråd overtråden igen, hvis dette sker.

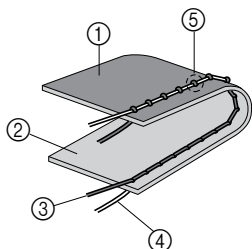

- ① Vrangside
- ② Retside
- ③ Overtråd
- ④ Undertråd
- ⑤ Der dannes løkker på vrangside af stoffet

### Løsning

Forøg spændingen ved at dreje knappen til regulering af overtrådens spænding til et højere tal.

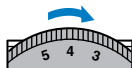

## NYTTIGE SYTIPS

Herunder er beskrevet forskellige måder til opnåelse af bedre syning. Se disse tip under syningen.

### Prøvesyning

Der kan sys en prøvesyning. Brug samme tråd og stoftype som til det aktuelle syarbejde, og kontrollér trådspænding samt stinglængde og bredde.

### Ændring af syretning

- ① **Stop symaskinen, når du når til et hjørne.** Lad nålen blive nede (i stoffet). Hvis nålen er hævet, sænkes den ved enten at dreje håndhjulet mod dig selv (mod uret) eller ved at trykke på  (nålepositions-knap) en enkelt gang (for modeller med nålepositions-knap).

## ⚠ FORSIGTIG

- Når du syr med dobbeltnål, skal du huske at hæve nålen, før du ændrer syretning. Hvis stoffet drejes, mens nålen er sænket, kan nålen blive bøjet eller knække.

- ② **Løft trykfodsarmen, og drej stoffet.** Drej stoffet med nålen som omdrejningspunkt.

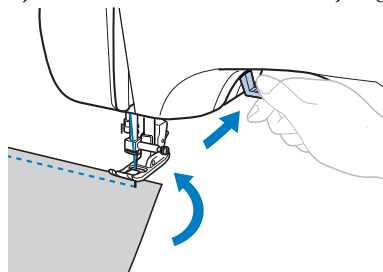

- ③ **Sænk trykfodsarmen, og fortsæt med at sy.**

### Syning af rundinger

Stop syningen, og skift syretning rundt langs rundingen.

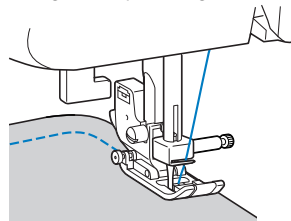

Vælg en kortere stinglængde for at få en finere søm, når du syr en zig-zag-søm langs med en runding.

### Syning i tykt stof

- Hvis der ikke er plads til stoffet under trykfoden  
Løft trykfodsløfterarmen helt op, hvis der ikke er plads til stoffet under trykfoden.
- Hvis der er tykke sømme i stoffet, og det ikke transporteres i starten af sømmen  
Stoffet føres måske ikke frem, når der sys tykke sømme og trykfoden ikke er plan som vist herunder. I sådanne tilfælde skal trykfodens låsestift bruges.

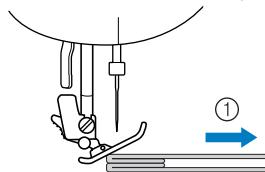

- ① **Løft trykfodsarmen.**
- ② **Juster sømstarten og anbring stoffet.**
- ③ **Hold zigzagtrykfod "J" plant, og hold trykfodens låsestift (sort knap på venstre side) trykket ind, og sænk så trykfodsløfterarmen.**

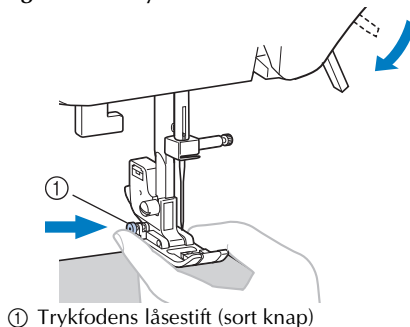

- 4 Udløs trykfodens låsestift (sort knap).**  
 ▶ Trykfoden forbliver plan, så stoffet kan transporteres.

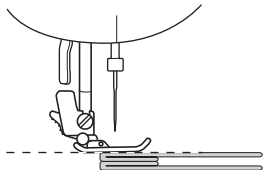

- Når sømmen er syet, vender trykfoden tilbage til oprindelige vinkel.

## ⚠ FORSIGTIG

- Hvis du syr i stof, der er mere end 6 mm (15/64 tomme) tykt, eller hvis du trykker for hårdt på stoffet er der risiko for, at nålen bliver bøjet eller knækker.

### Syning af velcrobånd

## ⚠ FORSIGTIG

- Brug kun velcrobånd uden klæbemiddel, som er beregnet til syning. Hvis klæbemidlet klæber på nålen eller på spolens griber, kan det forårsage en fejlfunktion.
- Hvis velcrobåndet påsyes med en fin nål (65/9-75/11), kan nålen bøje eller knække.

### ⚡ Bemærk

- Inden du begynder at sy, skal du ri stoffet og velcrobåndet sammen.

Sørg for, at nålen går helt igennem velcrobåndet ved at dreje på håndhjulet og sænke nålen ned i velcrobåndet, inden du går i gang med at sy. Derefter syr du kanten af velcrobåndet ved langsom hastighed. Hvis nålen ikke kan gå helt igennem velcrobåndet, skal du udskifte den med en nål til tykke stoffer (side 19).

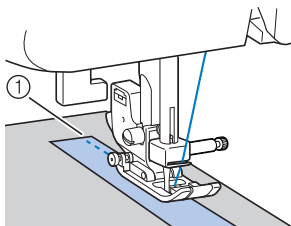

① Kant på velcrobåndet

### Syning i tyndt stof

Hvis du syr i tyndt stof, er der risiko for, at sømmen bliver ujævn, eller at stoffet ikke transporteres korrekt. Hvis dette sker, skal du anbringe et stykke tyndt papir eller andet afstivende materiale under stoffet og sy dette sammen med stoffet. Riv overskydende papir af, når du er færdig med syningen.

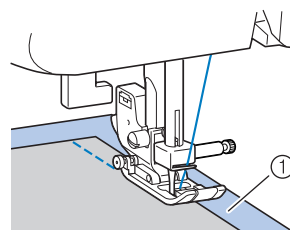

① Papir/afstivende materiale

### Syning i strækstof

Begynd med at ri stofstykkerne sammen, og sy derefter uden at strække stoffet.

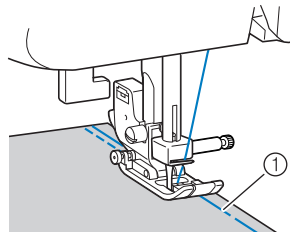

① Risting

### Syning af cylinderformede stykker stof

Hvis tilbehørsboksen tages af, bliver det lettere at sy cylindriske stykker som manchetter og bukseben eller svært tilgængelige områder.

- 1** Skub tilbehørsboksen mod venstre for at frigøre den.

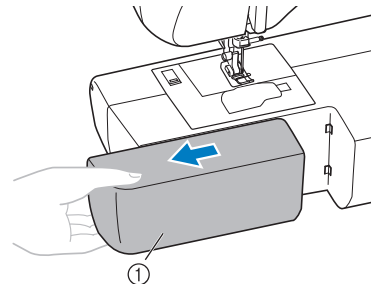

① Tilbehørsboks

- ▶ Når tilbehørsboksen er taget af, bliver friarmssyning mulig.
- Følg næste trin ved syning af cylindriske stykker stof.

### ⚡ Bemærk

- Når du er færdig med friarmssyningen, monteres tilbehørsboksen på den oprindelige position.

- 2** Lad den del, du ønsker at sy, på armen og sy så ovenfra.

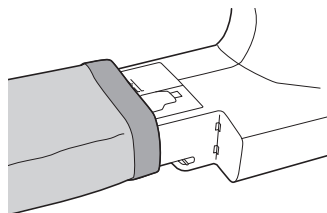



# 3 STINGTYPER

## OVERLOCKSØM

Du kan bruge overlocksømmen til at sy sømme og kante dem samtidig. Den er også velegnet til syning i strækstoffer.

Sømbetegnelse	Mønster	Trykfod	Møsternr.						
			100 sting model	80/90 sting model	60/70 sting model	50 sting model	40 sting model	30 sting model	20 sting model
Zig-zag-søm		J	04	04	04	04	04	04	04
Trepunkts zig-zag-søm		J	05	05	05	05	05	05	05
Overlocksøm		G	06	06	06	06	06	06	06
		G	07	07	07	07	07	07	07
		J	08	08	08	08	08	08	08
		J	09	09	-	-	-	-	-

## ⚠ FORSIGTIG

- Slå strømmen fra, før du udskifter trykfoden. Ellers kan der ske ulykker, hvis fodpedalen eller (start/stop-knappen) trykkes ned ved et uheld, og maskinen begynder at sy.

## Brug af zig-zag-fod

- 1 Montér zigzagtrykfod "J".
- 2 Vælg et sting.
  - Se "Valg af sting" (side 24) for flere oplysninger.
- 3 Sy med stoffets kant.

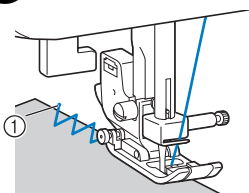

① Nålepassagepunkt

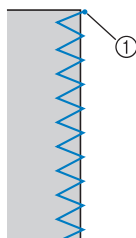

## Brug af overlockfod

- 1 Montér overlocktrykfod "G".
- 2 Vælg sting eller .
  - Se "Valg af sting" (side 24) for flere oplysninger.
- 3 Anbring kanten af stoffet mod trykfodens guide, og sænk trykfodsarmen.

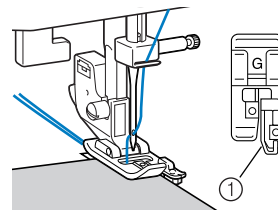

① Guide

- 4 Drej langsomt håndhjulet mod dig selv (mod uret) og kontroller, at nålen ikke berører trykfoden.
- 5 Sy med stofkanten mod trykfodens guide.

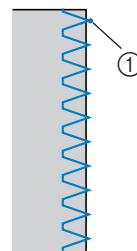

① Nålepassagepunkt

## ⚠ FORSIGTIG

- Drej håndhjulet langsomt mod dig selv (mod uret), når du har justeret stingbredden, og kontrollér, at nålen ikke rører trykfoden. Hvis nålen rammer trykfoden, kan den bøje eller knække.

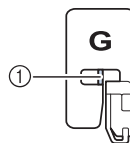

① Kontrollér at nålen ikke berører trykfoden.

## ALMINDELIGE STING

Lige sting bruges til syning af lige sømme.

Sømbetegnelse		Mønster	Trykfod	Mønsternr.							
				100 sting model	80/90 sting model	60/70 sting model	50 sting model	40 sting model	30 sting model	20 sting model	
Lige	Venstre		J	00	00	00	00	00	00	00	00
	Midt		J	01	01	01	01	01	01	01	01
Tredobbelt stræksting			J	02	02	02	02	02	02	02	02

### ⚠ FORSIGTIG

- Slå strømmen fra, før du udskifter trykfoden. Ellers kan der ske ulykker, hvis fodpedalen eller (start/stop-knappen) trykkes ned ved et uheld og maskinen begynder at sy.

### Almindelige sting

- 1 Ri eller hæft stofstykkerne sammen.
- 2 Montér Zigzagtrykfod "J".
- 3 Vælg et sting.
  - Se "Valg af sting" (side 24) for flere oplysninger.
- 4 Sænk nålen ned i stoffet, der hvor sømmen skal starte.
- 5 Begynd at sy.
  - Se "Når du begynder at sy" (side 25) for flere oplysninger.
  - Se "Syning af hæftesting" (side 26) for flere oplysninger om at sy baglæns/hæftning.
- 6 Skær tråden over, når du er færdig med at sy.
  - Se "Når du begynder at sy" (side 25) for flere oplysninger.



#### ■ Ændring af nåleposition

Nålepositionen kan reguleres ved lige sting (venstre nåleposition) og tredobbelt stræksøm. Når siden "+" på tasten til regulering af stingbredde trykkes, flyttes nålen til højre. Når siden "-" på tasten til regulering af stingbredde trykkes, flyttes nålen til venstre.

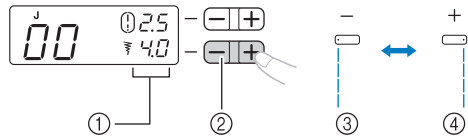

- ① Stingbredde
- ② Tast til regulering af stingbredden
- ③ Venstre nåleposition
- ④ Højre nåleposition

## BLINDSTING

Du kan bruge blindsting til afslutning af kanten på en opgave, f.eks. kanten på bukseben, uden at sømmen kan ses.

Sømbetegnelse	Mønster	Trykfod	Mønsternr.							
			100 sting model	80/90 sting model	60/70 sting model	50 sting model	40 sting model	30 sting model	20 sting model	
Blindsting		R	10	10	09	09	09	09	09	
		R	11	11	10	10	10	10	10	

### ⚠ FORSIGTIG

- Slå strømmen fra, før du udskifter trykfoden. Ellers kan der ske ulykker, hvis fodpedalen eller (start/stop-knappen) trykkes ned ved et uheld og maskinen begynder at sy.

#### Note

- Valg af søm eller . Sømnummer "0", "-1", "-2" eller "-3" kan vises i displayet ved at trykke på siden "-" af tasten til regulering af stingbredde. Derefter ændres nålepositionen til venstre. Sømnumrene "0", "1", "2" eller "3" kan vises i displayet ved at trykke på siden "+" af tasten til regulering af stingbredde. Derefter ændres nålepositionen til højre.
- Når cylinderformede stofstykker er for små til at glide på armen, eller hvis længden er for kort, transporteres stoffet ikke, og det ønskede resultat opnås måske ikke.

**1** Vend vrangen ud på nederdelen eller bukserne.

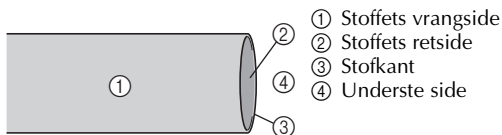

**2** Fold stoffet langs den søm, du ønsker, og tryk.

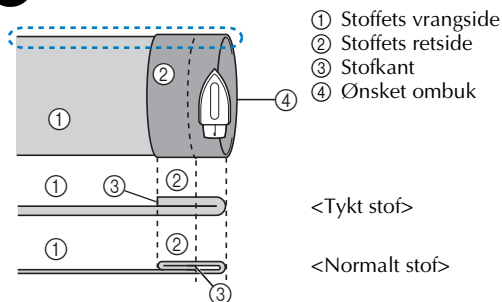

<Set fra siden>

**3** Lav mærker på stoffet med sykriddt ca. 5 mm (3/16 tomme) fra kanten af stoffet, og ri stoffet.

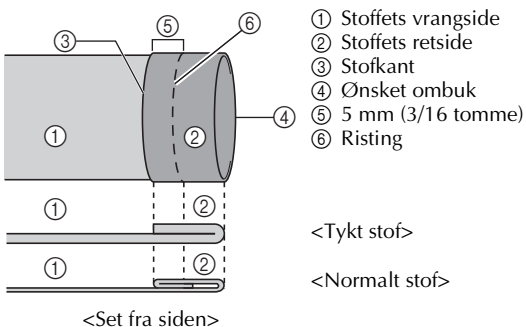

<Set fra siden>

**4** Fold stoffet tilbage langs ristingene.

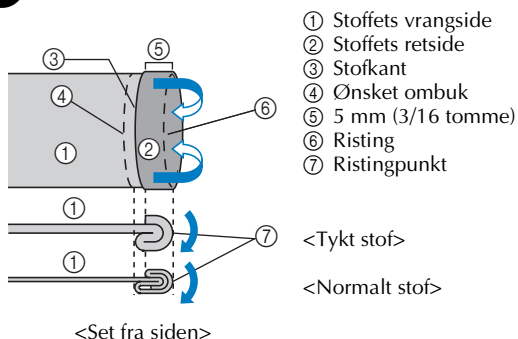

<Set fra siden>

**5** Fold stofkanten ud, og placér stoffet med vrangside opad.

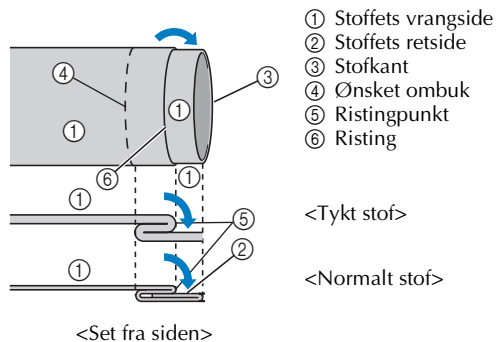

<Set fra siden>

**6** Montér trykfod "R" til blindsting.

**7** Vælg et sting.

**8** Fjern tilbehørsboksen, og gør klar til friarmssyning.

- Se "Syning af cylinderformede stykker stof" (side 28) for flere oplysninger om friarmssyning.

**9** Skub delen, som du vil sy, op på armen, og sørg for, at stoffet fremføres korrekt, og start derefter syningen.

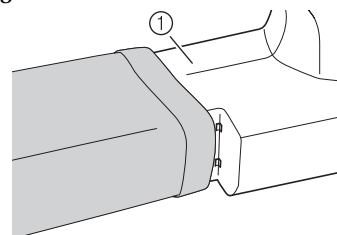

① Friarm

**10** Anbring stoffet med kanten af ombukket ind mod trykfodens guide, og sænk trykfodsarmen.

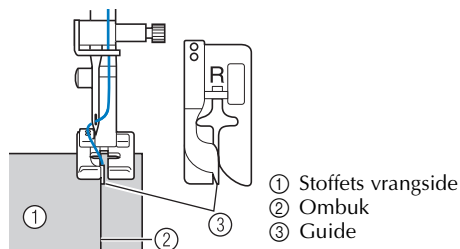

① Stoffets vrangside  
② Ombuk  
③ Guide

**11** Justér stingbredden, til nålen lige netop får fat i ombukket.

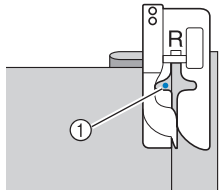

① Nålepassagepunkt

Når du ændrer nålepassagepunktet, skal nålen hæves, hvorefter stingbredden ændres.

Stingbredde

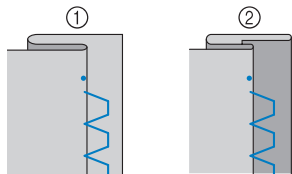
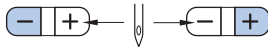

① Tykt stof  
② Normalt stof

**■ Hvis nålen går for langt ind over ombukket**

Hvis nålen får fat i for meget af ombukket, reguleres stingbredden, så nålen lige netop får fat i kanten, ved at trykke på "+" på tasten til regulering af stingbredde.

<Tykt stof>

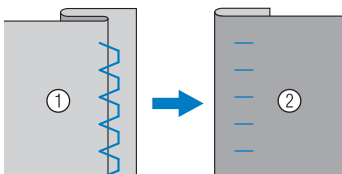

<Normalt stof>

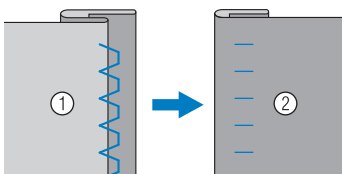

① Stoffets vrangside      ② Stoffets retside

**■ Hvis nålen ikke går langt nok ind over ombukket**

Hvis nålen ikke får fat i ombukket, reguleres stingbredden, så nålen lige netop får fat i kanten, ved at trykke på "-" på tasten til regulering af stingbredde.

<Tykt stof>

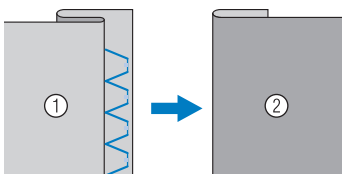

<Normalt stof>

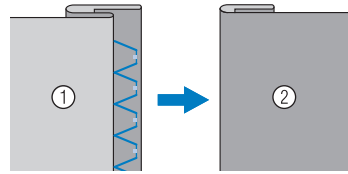

① Stoffets vrangside      ② Stoffets retside

- Se "Valg af sting" (side 24) for flere oplysninger om ændring af stingbredde.

**12** Sy med kanten af ombukket ind mod trykfodens guide.

**13** Fjern ristingene, og vend stoffet med retsiden opad.

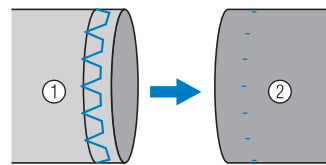

① Stoffets vrangside      ② Stoffets retside

**SYNING AF KNAPHUL**

Du kan bruge symaskinen til syning af knaphuller og isyning af knapper.

Sømbetegnelse	Mønster	Trykfod	Møsternr.							
			100 sting model	80/90 sting model	60/70 sting model	50 sting model	40 sting model	30 sting model	20 sting model	
Knaphulssting		A	34	34	29	29	25	21	16	
		A	35	35	30	30	26	22	17	
		A	36	36	31	31	27	-	-	
		A	37	37	32	32	28	-	-	
		A	38	38	-	-	-	-	-	
		A	39	39	33	33	29	23	18	
		A	40	40	34	-	-	-	-	
		A	41	41	35	-	-	-	-	
Zig-zag-sting (til quilting)		J	46	46	40	-	-	-	-	

# ⚠ FORSIGTIG

- Slå strømmen fra, før du udskifter trykfoden. Ellers kan der ske ulykker, hvis fodpedalen eller (start/stop-knappen) trykkes ned ved et uheld og maskinen begynder at sy.

Den maksimale knaphulslængde er ca. 28 mm (1-1/8 tommer) (diameter + knappens tykkelse). Knaphuller sys fra trykfodens forende og bagud som vist nedenfor.

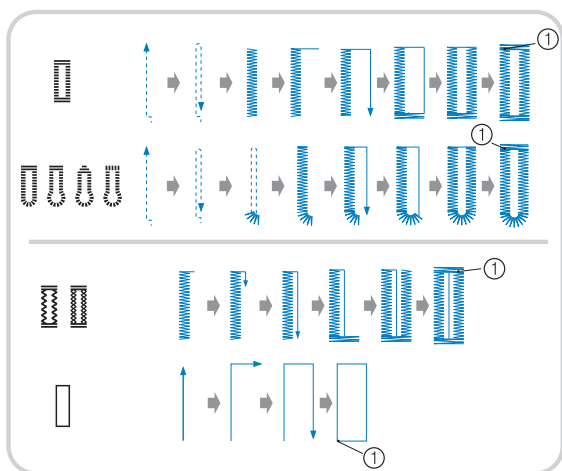

① Hæftning

## ■ Navne på dele for knaphulsfod "A"

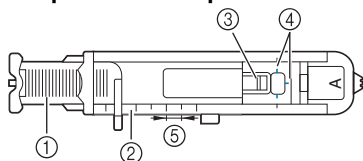

- ① Knapholder
- ② Trykfodsskala
- ③ Pind
- ④ Linjer på knaphulsfoden
- ⑤ 5 mm (3/16 tomme)

## 1 Brug sykridt til at markere knaphullets længde og placering på stoffet.

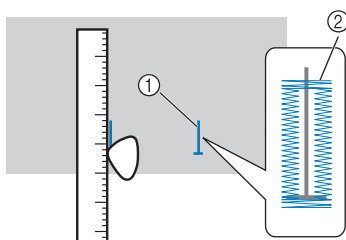

- ① Mærker på stoffet
- ② Syning af knaphul

## 2 Træk knapholderen på knaphulsfod "A" ud, og indsæt knappen, der føres gennem knaphullet.

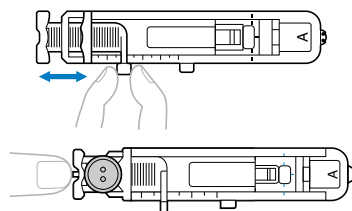

► Knaphullets størrelse er nu indstillet.

## ■ Hvis knappen ikke passer i knapholderen

Læg knappens diameter og tykkelse sammen, og indstil knapholderen til den beregnede længde. (Afstanden mellem markeringerne på trykfodsskalaen er 5 mm (3/16 tomme)).

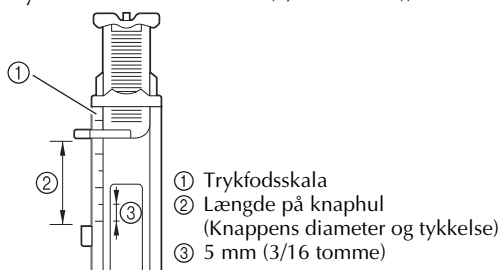

Eksempel: Ved brug af en knap med en diameter på 15 mm (9/16 tomme) og en tykkelse på 10 mm (3/8 tomme) skal knapholderen indstilles til 25 mm (1 tomme) på skalaen.

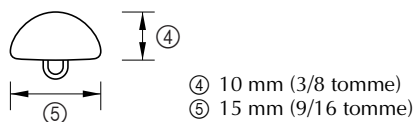

- ④ 10 mm (3/8 tomme)
- ⑤ 15 mm (9/16 tomme)

## 3 Montér knaphulsfod "A".

## 4 Vælg et sting.

## 5 Før overtråden ned gennem hullet i trykfoden.

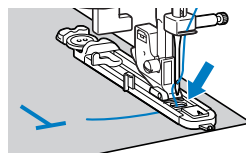

- 6** Anbring stoffet således, at det forreste af mærkerne på stoffet er på linje med de røde linjer på siden af knaphulsfoden, og sænk trykfodsarmen.

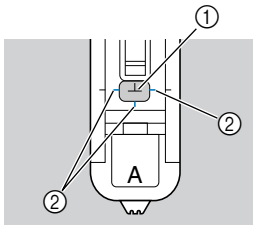

- ① Mærke på stoffet  
② Røde linjer på knaphulsfoden
- Tryk ikke foran på trykfoden, når du sænker den, da dette vil medføre, at knaphullet ikke får den rigtige størrelse.

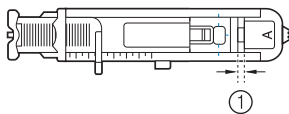
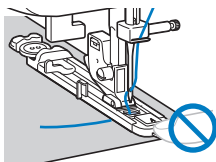

- ① Åbningen må ikke gøres mindre.

- 7** Tryk knaphulsarmen så langt ned som muligt.

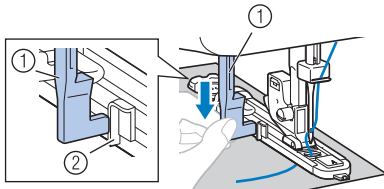

- ① Knaphulsarm  
② Beslag

Knaphulsarmen er placeret bag beslaget på knaphulsfoden.

- 8** Hold forsigtigt om overtråden med venstre hånd, og begynd at sy.

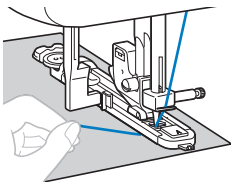

### Bemærk

- Hvis der er tykke sømme i stoffet, og det ikke transporteres, sys med grovere (længere) sting.
- ▶ Når du er færdig, sys der automatisk hæftesting, hvorefter symaskinen stopper.

- 9** Hæv nålen og trykfodsarmen, tag stoffet ud, og skær tråden over.

- 10** Løft knaphulsarmen tilbage til dens oprindelige stilling.

- 11** Sæt en nål for enden af knaphuls sømmen for at forhindre, at sømmen skæres over, og brug en opsprætter til at skære mod nålen og åbne knaphullet.

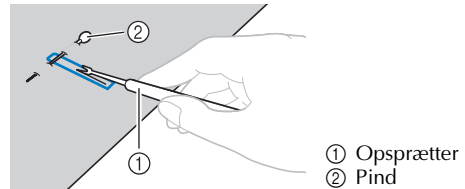

- ① Opsprætter  
② Pind

Når du laver øjeknaphuller, skal du bruge en dorn til at lave et hul i knaphulsøjet og derefter skære knaphullet op med opsprætteren.

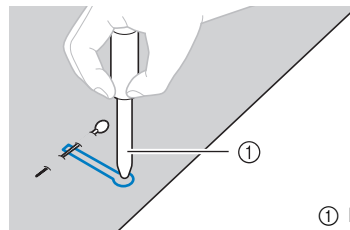

- ① Hulsyl

- Anbring tykt papir eller andet beskyttende materiale under stoffet, inden du laver hul i det med dornen.

## ⚠ FORSIGTIG

- Pas på, at dine hænder ikke kommer i vejen for opsprætteren, så du ikke skærer dig, når du åbner knaphullet med denne. Brug ikke opsprætteren på andre måder end det, den er beregnet til.

### Note

- Kontrollér stinglængden og bredden ved at sy et prøveknaphul i en stofrest, inden du begynder at sy knaphuller.



## ■ Syning af knaphuller i strækstof

Når du skal sy knaphuller i strækstof, skal du bruge indlægstråd.

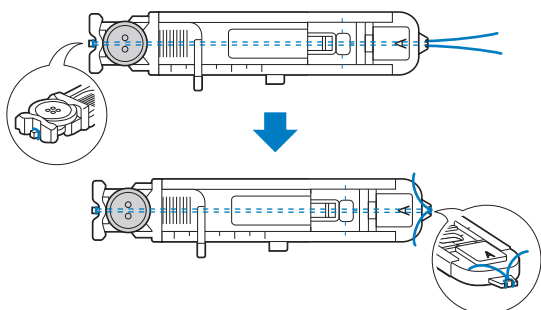
- 1 Hægt knaphulstråden på den del af knaphulsfod "A", der er vist på tegningen, således at den passer i rillerne, og bind den derefter løst.



- 2 Montér knaphulsfod "A".

- 3 Vælg et sting  eller .

- 4 Regulér stingbredden til indlægstrådens tykkelse.

- 5 Sænk trykfodsarmen og knaphulsarmen, og begynd at sy.

- 6 Træk forsigtigt i indlægstråden, når du er færdig, for at stramme den til.

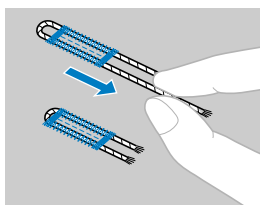

- 7 Brug en almindelig synål til at trække indlægstråden om på stoffets underside, og bind tråden.

- 8 Skær den midterste del af knaphulstråden (i toppen af knaphullet) over med en opsprætter. Fjern eventuel overskydende knaphulstråd.

## Isyning af knapper

Du kan bruge symaskinen til isyning af knapper. Du kan bruge knapper med enten to eller fire huller.

- 1 Mål afstanden mellem hullerne.

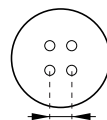

- 2 Hæv trykfodsløfterarmen, og skyd derefter transportørstillingsarmen til  .

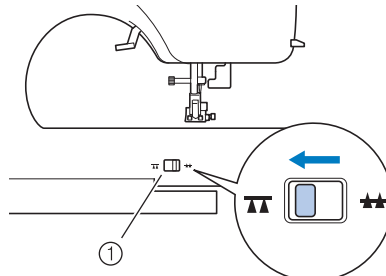

① Transportørstillingsarm

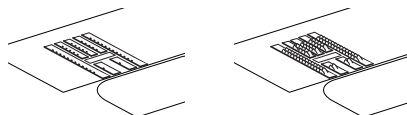

► Transportøren er sænket.

- 3 Montér trykfod "M".



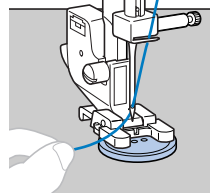

- 4 Læg en knap mellem trykfoden og stoffet.

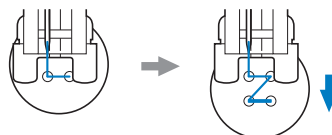

- Ved isyning af knapper med fire huller skal du starte med at sy de to huller, der vender ind mod dig selv. Skub derefter knappen, så nålen går ind i de to huller, og sy dem derefter på samme måde.



- 5** Vælg et sting . (For modeller uden søm  vælges søm .)
- 6** Regulér stingbredden, så den svarer til afstanden mellem knappens huller.
- 7** Regulér stinglængden til den korteste indstilling ved at trykke på tasten til regulering af stinglængde.
- 8** Drej håndhjulet ind mod dig selv (mod uret) for at kontrollere, at nålen går korrekt ned i de to huller.  
Regulér stingbredden, så den svarer til afstanden mellem knappens huller.

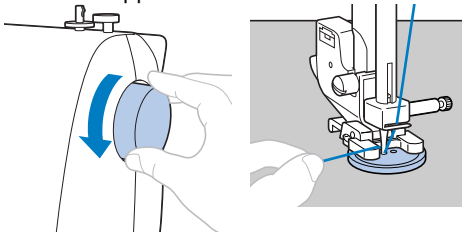



## ⚠ FORSIGTIG

- Sørg for, at nålen ikke rammer knappen under syningen, da der ellers er risiko for, at nålen bliver bøjet eller knækker.

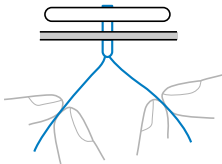
- 9** Begynd at sy.
- Tryk på  (knap til baglæns syning/hæftning) for at sy hæftesting efter at have syet i ca. 10 sekunder ved lav hastighed.
- 10** Træk overtråden om på stoffets underside, og bind den sammen med undertråden.  
Klip over- og undertråden over med en saks i begyndelsen af sømmen.



- 11** Når du er færdig med at fastgøre knappen, skal du skyde transportørstillingsarmen til  og dreje håndhjulet for at hæve transportøren.
- Normalt står kontakten til transportørstilling ved .

## ISÆTNING AF LYNLÅS

Du kan bruge lynlåstrykfoden til isyning af forskellige lynlåstyper, og den kan nemt placeres på højre eller venstre side af nålen.

Sømbetegnelse	Mønster	Trykfod	Møsternr.							
			100 sting model	80/90 sting model	60/70 sting model	50 sting model	40 sting model	30 sting model	20 sting model	
Lige søm (midterst)		1	01	01	01	01	01	01	01	

## ⚠ FORSIGTIG

- Slå strømmen fra, før du udskifter trykfoden. Ellers kan der ske ulykker, hvis fodpedalen eller  (start/stop-knappen) trykkes ned ved et uheld og maskinen begynder at sy.

- 1** Montér zigzagtrykfod "J".
- 2** Anbring de to stykker stof, så deres højre side vender mod hinanden.
- 3** Sy en almindelig søm til lynlåsåbningens afslutning og sy derefter baglæns for enden af sømmen.
- Brug en almindelig søm til lynlåsåbningen (hvor lynlåsen skal sættes ind).

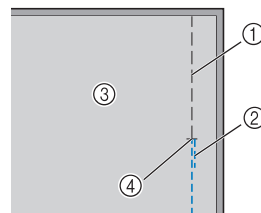

- ① Risting
- ② Baglæns syning
- ③ Stoffets vrangside
- ④ Lynlåsåbningens afslutning

- Se "Almindelige sting" på side 30.

- 4** Åben sømrummet, pres det fra stoffets bagside med et strygejern, juster midten af lynlåsen ind efter sømmen og ri derefter lynlåsen på plads.

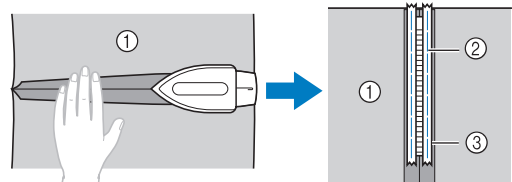

- ① Stoffets vrangside
- ② Risting
- ③ Lynlås



- 5** Sæt snap-on delen på højre side af stiften på lynlåsfoden "1".

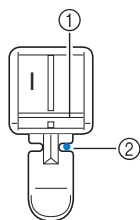

- ① Stift på højre side  
② Nålepassagepunkt

- 6** Vælg sting .

## ⚠ FORSIGTIG

- Drej håndhjulet med hånden for at sikre, at nålen ikke rammer trykfoden, før du begynder at sy. Hvis du vælger andre sting, rammer nålen trykfoden og knækker, og du kan komme til skade.

- 7** Med stoffets højre side opad sys videre med lynlåsen på højre side af trykfoden.

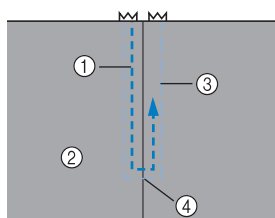

- ① Søm  
② Stoffets retside  
③ Risting  
④ Lynlåsåbningens afslutning

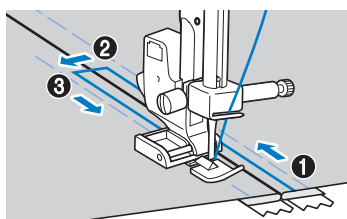

Sy sømmen i rækkefølge fra ① til ③.

## ⚠ FORSIGTIG

- Pas på, at nålen ikke rammer lynlåsen under syningen. Hvis nålen rammer lynlåsen, kan nålen knække, og du kan komme til skade.

## 🔔 Note

- Hvis trykfoden kommer i kontakt med lynlåsskyderen, så lad nålen være sænket (ned i stoffet) og hæv trykfoden. Når skyderen er flyttet, så den ikke kommer i kontakt med trykfoden, sænkes trykfoden og syningen fortsættes.
- For at sy med lynlåsen på venstre side af trykfoden sættes snap-on delen på venstre side af stiften på lynlåsfoden "1" i trin ⑤.

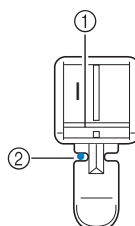



- ① Venstre side af stiften  
② Nålepassagepunkt

- 8** Når du er færdig med at sy, fjernes ristingene.

## SYNING I STRÆKSTOF OG ELASTIK

Du kan bruge symaskinen til syning i strækstof og isyning af elastik.

Søbetegnelse	Mønster	Trykfod	Møsternr.							
			100 sting model	80/90 sting model	60/70 sting model	50 sting model	40 sting model	30 sting model	20 sting model	
Stræksting		J	03	03	03	03	03	03	03	
3-punkts zig-zag-søm		J	05	05	05	05	05	05	05	
Sting til isyning af elastik		J	21	21	-	-	-	-	-	

## ⚠ FORSIGTIG

- Slå strømmen fra, før du udskifter trykfoden. Ellers kan der ske ulykker, hvis fodpedalen eller  (start/stop-knappen) trykkes ned ved et uheld og maskinen begynder at sy.

Følg de respektive retningslinjer vedrørende hver af nedenstående fremgangsmåder.

## Stræksøm

- 1 Montér Zigzagtrykfod "J".
- 2 Vælg sting .
- 3 Sy i stoffet uden at strække det.

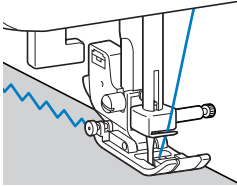

## Isyning af elastik

Når der sys elastik i ærme kanter eller talje, svarer det endelige mål til målet på den udstrakte elastik. Elastikken skal derfor være af passende længde.

- 1 Hæft elastikken fast på stoffets underside. Sæt elastikken fast i stoffet med knappenåle et par steder, så den sidder ensartet på stoffet.

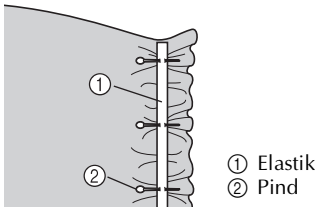

- 2 Montér Zigzagtrykfod "J".
- 3 Vælg et sting.
- 4 Sy elastikken fast i stoffet, mens du strækker den, så den har samme længde som stoffet. Træk i stoffet bag ved trykfoden med venstre hånd, mens du trækker i stoffet ved den nål, der er tættest på trykfodens forende, med højre hånd.

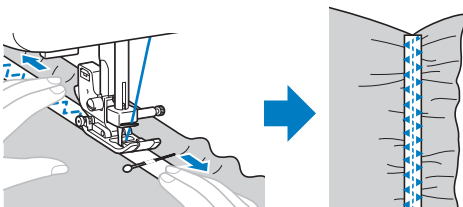













## ⚠ FORSIGTIG

- Sørg for, at symaskinenålen ikke rammer en nål under syningen, da der ellers er risiko for, at symaskinenålen bliver bøjet eller knækker.

## APPLIKATIONS-, PATCHWORK- OG QUILTESTING

De sting, der kan bruges til påsyning af applikation, patchwork-syning og quiltning, er beskrevet nedenfor.

Sømbetegnelse	Mønster	Trykfod	Mønsternr.							
			100 sting model	80/90 sting model	60/70 sting model	50 sting model	40 sting model	30 sting model	20 sting model	
Zig-zag-søm		J	04	04	04	04	04	04	04	
Zig-zag-sting (til quiltning)		J	46	46	40	-	-	-	-	
Applikationssting		J	12	12	11	11	11	11	11	
Applikationssting (til quiltning)		J	47	47	41	-	-	-	-	
		J	48	48	42	-	-	-	-	
Lige sting til sammenføring		J	43	43	37	-	-	-	-	
		J	44	44	38	-	-	-	-	
Sammenføjningssting		J	15	15	14	14	14	14	-	
		J	16	16	15	15	15	15	14	
		J	17	17	16	16	16	16	-	
Quiltning med håndsyt udseende		J	45	45	39	35	31	-	-	
Quiltning stiplesøm		J	49	49	43	-	-	-	-	

## ⚠ FORSIGTIG

- Slå strømmen fra, før du udskifter trykfoden. Ellers kan der ske ulykker, hvis fodpedalen eller  (start/stop-knappen) trykkes ned ved et uheld og maskinen begynder at sy.

## Applikationer

Du kan lave en applikation ved at klippe et andet stykke stof i form og bruge det som dekoration.

### 1 Ri applikationen fast på stoffet.

## ⚠ FORSIGTIG

- Hvis der anvendes lim til at holde mønsteret på plads på stoffet, må der ikke anvendes lim på områder, der skal sys med symaskinen. Hvis der kommer lim på nålen eller griberen, kan symaskinen blive beskadiget.

### 2 Montér Zigzagtrykfod "J".

### 3 Vælg sting .

### 4 Sy langs stoffets kant, så nålepassagepunktet er til højre.

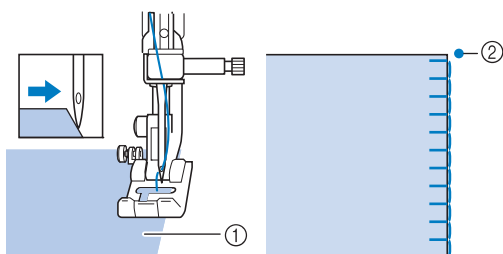

- ① Applikationer
- ② Nålepassagepunkt

### 5 Fjern om nødvendigt ritråden.

## Note

- Sy en hæftning med lige sting i starten og i slutningen af zig-zag-stingene.

## ⚠ FORSIGTIG

- Pas på, at nålen ikke rammer en knappenål under syningen, da nålen kan knække, og du kan komme til skade.

## Patchwork (crazy quilt)-syning

### 1 Fold kanten af det øverste stykke stof, og læg det ind over det underste stykke.

### 2 Sy de to stykker stof sammen, så mønsteret går ind over begge stykker.

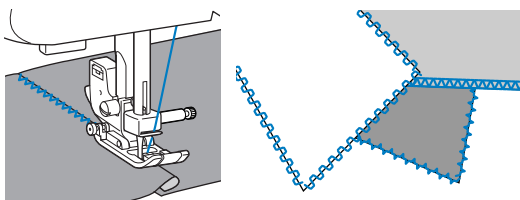

## Sammensyning

Når man syr to stykker stof sammen, kaldes det "sammensyning". Stoffstykkerne skal klippes således, at der er et sømrum på 6,5 mm (1/4 tomme).

Vælg en lige søm til sammensyning, og sy sømmen 6,5 mm (1/4 tomme) fra enten højre eller venstre side af trykfoden.

### 1 Ri eller hæft langs stoffets sømrum.

### 2 Montér Zigzagtrykfod "J".

### 3 Vælg sting eller .

### 4 Sy med siden af trykfoden rettet ind efter stofkanten.

#### ■ Sømrum på højre side

Ret højre side af trykfoden ind efter stofkanten, og sy med søm .

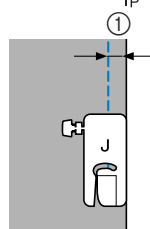

① 6,5 mm (1/4 tomme)

#### ■ Sømrum på venstre side

Ret venstre side af trykfoden ind efter stofkanten, og sy med sting .

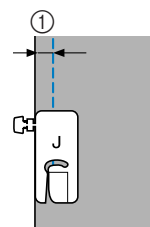

① 6,5 mm (1/4 tomme)

## Note

- Regulér stingbredden for at ændre bredden af sømrummet (nålepositionen). Se "Ændring af nåleposition" (side 30) for flere oplysninger.

## Quiltning

Når man syr det øverste og det underste stoflag sammen med et mellemlæg af vat, kaldes det "quiltning". Det er nemt at quilt med overtransportøren (ekstratilbehør) og quiltlinealen (ekstratilbehør).

## ⚡ Bemærk

- Brug kun overtransportøren ved lige sømme eller zig-zag-sømme. Brug ikke andre mønstre. Der kan ikke sys baglæns med overtransportøren.

- 1 Ri det stof, der skal quiltes.
- 2 Afmonter trykfoden og snap-on delen.
  - Se "Afmontering af snap-on delen" (side 23) for flere oplysninger.
- 3 Sæt den gaffelformede del af overtransportøren på nåleskruen, sænk trykfodsarmen, og brug snap-on delens skrue til montering af overtransportøren på trykfodsstangen.

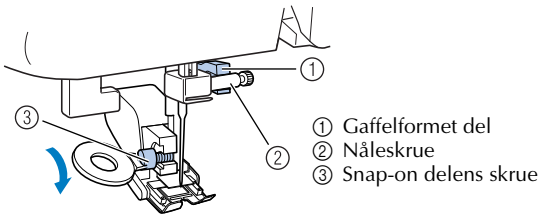

## ⚠ FORSIGTIG

- Brug skruetrækkeren til at stramme skruen. Hvis skruen er løs, kan nålen ramme trykfoden, og du kan komme til skade.
- Husk at dreje håndhjulet mod maskinen forside, for at kontrollere at nålen ikke rammer trykfoden. Hvis nålen rammer trykfoden, kan du komme til skade.

- 4 Vælg sting eller .
- 5 Læg en hånd på hver side af trykfoden og stræk stoffet jævnt under syningen.

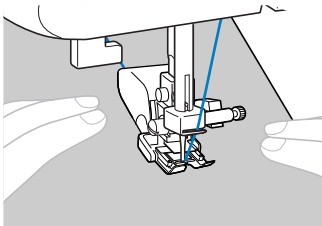

### ⚡ Bemærk

- Ved brug af overtransportøren skal der bruges langsom til middelhøj syhastighed.
- Sådan bruges quiltlinealen (ekstratilbehør)  
 Brug quiltlinealen til syning af parallelle sømme med fast indbyrdes afstand.

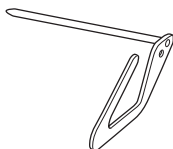

- 1 Før quiltlinealens skaft ind i hullet bag på overtransportøren eller snap-on delen.

- Overtransportør     Snap-on del

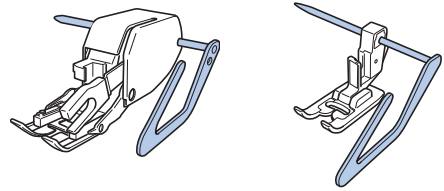

- 2 Regulér quiltlinealens skaft, så linealen er på linje med den søm, der allerede er syet.

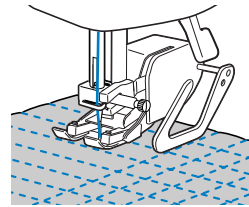

## Frihåndsqviltning

Til frihåndsqviltning kan transportøren sænkes (med armen til transportørstilling), så stoffet kan bevæges frit i vilkårlig retning.

Til frihåndsqviltning skal du bruge quiltefoden (ekstratilbehør).

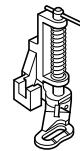

- 1 Afmonter trykfoden og snap-on delen.
  - Se "Afmontering af snap-on delen" (side 23) for flere oplysninger.
- 2 Anbring quiltefoden på linje med trykfodsstangens nederste venstre side. Pinden på quiltefoden skal anbringes over nåleskruen.

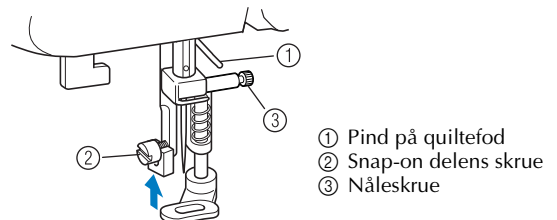

- 3** Hold quiltefoden på plads med højre hånd, og stram snap-on delens skrue med skruetrækkeren i venstre hånd.

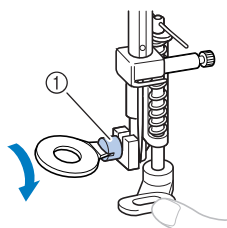

① Snap-on delens skrue

## ⚠ FORSIGTIG

- Sørg for at stramme skrueerne godt, da der ellers er risiko for, at nålen rammer trykfoden og bliver bøjet eller knækker.

- 4** Skub transportørkontakten til **▲▲**.

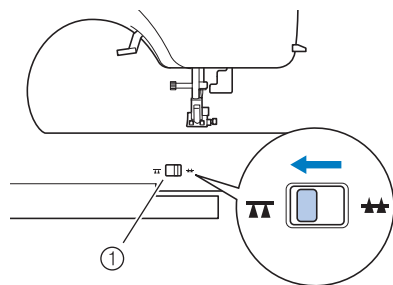

① Transportørstillingsarm

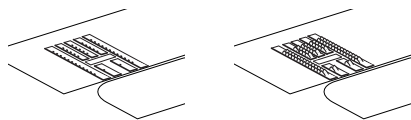

► Transportøren er sænket.

- 5** Tænd for symaskinen, og vælg en stingtype.

- 6** Hold stoffet spændt med begge hænder, og flyt det efter mønsteret.  
Der sys hæftesting, når du begynder at sy, og når du er færdig.

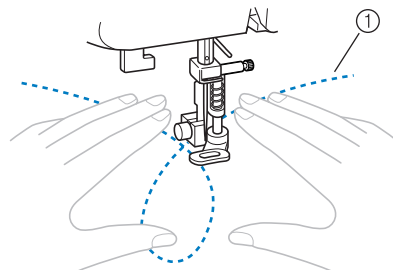

① Mønster

- 7** Når du er færdig med at fastgøre knappen, skal du skyde transportørkontakten til **▲▲** og dreje håndhjulet for at hæve transportøren.

- Normalt står kontakten til transportørstilling ved **▲▲**.

## HÆFTNING

Forstærk steder, der belastes meget, f.eks. ærmegab, indersømme og lommehjørner.

Sømbetegnelse	Mønster	Trykfod	Mønsternr.							
			100 stings model	80/90 stings model	60/70 stings model	50 stings model	40 stings model	30 stings model	20 stings model	
Tredobbelt stræksting		J	02	02	02	02	02	02	02	
Trensesting		A	42	42	36	34	30	24	19	

## ⚠ FORSIGTIG

- Slå strømmen fra, før du udskifter trykfoden. Ellers kan der ske ulykker, hvis fodpedalen eller (start/stop-knappen) trykkes ned ved et uheld og maskinen begynder at sy.

## Tredobbelt stræksøm

Brug den tredobbelte stræksøm til hæftning af ærmegab og indersømme.

- 1** Montér Zigzagtrykfod "J".

- 2** Vælg sting

- 3** Begynd at sy.

- Se "Når du begynder at sy" (side 25) for flere oplysninger.

## Trensesting

Trenser bruges til forstærkning af steder, der belastes meget, f.eks. lommehjørner og åbninger.

Fremgangsmåden til syning af trenser ved lommehjørner er beskrevet som eksempel nedenfor.

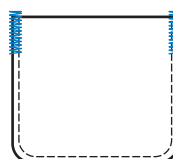

- 1 Vælg trensens længde.**  
 Indstil knapholderen på knaphulsfod "A" til den ønskede længde. (Afstanden mellem markeringerne på trykfodsskalaen er 5 mm (3/16 tomme)).

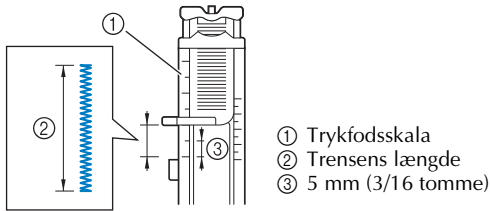

- Den maksimale trenselængde er ca. 28 mm (1-1/8 tommer).

- 2 Montér knaphulsfod "A".**

- 3 Vælg sting**

- 4 Anbring stoffet med lommeåbningen ind mod dig selv, og sænk trykfodsløfterarmen, så nålen går ned 2 mm (1/16 tomme) fra lommeåbningen.**

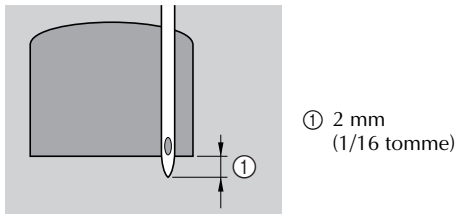

Før overtråden ned gennem hullet i trykfoden.

- Tryk ikke foran på trykfoden, når du sænker den, da dette vil medføre, at trensen ikke får den rigtige størrelse.

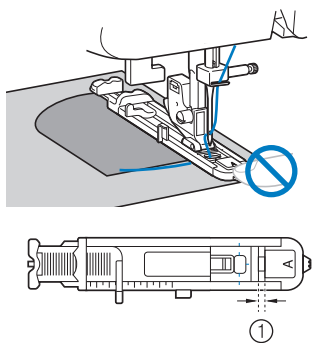

- ① Åbningen må ikke gøres mindre.

- 5 Tryk knaphulsarmen så langt ned som muligt.**

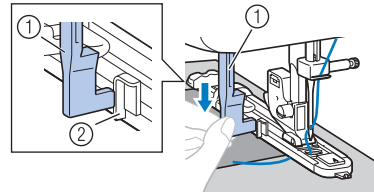

- ① Knaphulsarm  
 ② Beslag

Knaphulsarmen er placeret bag beslaget på knaphulsfoden.

- 6 Hold forsigtigt om overtråden med venstre hånd, og begynd at sy.**

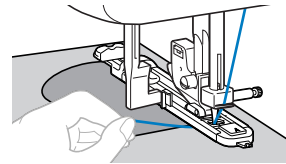

- Når du er færdig, sys der automatisk hæftesting, hvorefter symaskinen stopper.

- 7 Hæv nålen og trykfodsarmen, tag stoffet ud, og skær tråden over.**

- 8 Løft knaphulsarmen tilbage til dens oprindelige stilling.**

**Note**

- Forøg stinglængden, hvis stoffet ikke kan fremføres (f.eks. hvis det er for tykt). Se "Valg af sting" (side 24) for flere oplysninger.

**PYNTESØM**

Du kan sy en række forskellige dekorationssømme med denne symaskine.

Sømbetegnelse	Mønster	Trykfod	Møsternr.						
			100 sting model	80/90 sting model	60/70 sting model	50 sting model	40 sting model	30 sting model	20 sting model
Fagotsøm		J	19	19	17	17	17	17	15
		J	20	20	18	18	18	18	-

Sømbetegnelse	Mønster	Trykfod	Mønsternr.							
			100 sting model	80/90 sting model	60/70 sting model	50 sting model	40 sting model	30 sting model	20 sting model	
Sammenføjningssting		J	15	15	14	14	14	14	-	
		J	16	16	15	15	15	15	14	
		J	17	17	16	16	16	16	-	
Muslingesøm		J	13	13	12	12	12	12	12	
Smocksyningssting		J	18	18	-	-	-	-	-	
Satintungesting		N	14	14	13	13	13	13	13	
Pyntesøm		J	22	22	19	19	19	-	-	
		J	23	23	20	20	20	-	-	
		J	24	24	21	21	-	-	-	
		N	25	25	22	22	21	-	-	
		N	26	26	23	23	22	19	-	
		N	27	27	24	24	23	20	-	
		N	28	28	25	25	-	-	-	
		N	29	29	26	26	24	-	-	
		N	30	30	27	27	-	-	-	
		N	31	31	28	28	-	-	-	
Pyntesøm		N	32	32	-	-	-	-	-	
		N	33	33	-	-	-	-	-	

## ⚠ FORSIGTIG

- Slå strømmen fra, før du udskifter trykfoden. Ellers kan der ske ulykker, hvis fodpedalen eller (start/stop-knappen) trykkes ned ved et uheld og maskinen begynder at sy.

### Fagotsøm

En søm, der sys hen over en åben søm, kaldes en "fagotsøm". Den bruges til bluser og børnetøj. Sømmen bliver flottere, hvis man bruger en tyk tråd.

- 1 Brug et strygejern til at folde de to stykker stof langs sømmen.
- 2 Ri de to stykker stof fast på et stykke tyndt papir eller vandopløseligt, forstærkende materiale med en afstand på ca. 4,0 mm (3/16 tommer).
  - Hvis du tegner en streg ned midt på det tynde papir eller det vandopløselige, forstærkende materiale, er det lettere at sy.

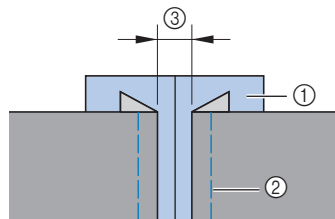

- ① Tyndt papir eller vandopløseligt, forstærkende materiale
- ② Risting
- ③ 4 mm (3/16 tomme)

- 3 Montér Zigzagtrykfod "J".
- 4 Vælg sting eller .
- 5 Indstil stingbredden til 7,0 mm (1/4 tomme).
  - Se "Valg af sting" (side 24) for flere oplysninger.
- 6 Sy med midten af trykfoden midt imellem de to stykker stof.

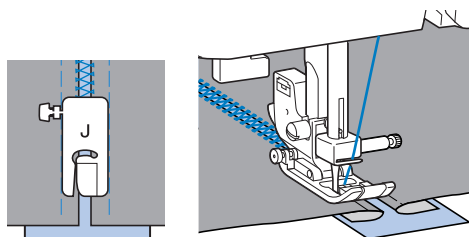

- 7 Fjern papiret, når du er færdig med at sy.

## Satinmuslingesøm

Det bølgeformede mønster, der ligner muslingeskaller, kaldes en "muslingesøm". Den bruges på blusekraver og som kantudsmykning på lommestørklæder.

- 1 Montér monogramsyningsfod "N".
- 2 Vælg sting .
- 3 Sy langs med stofkanten uden at sy på selve kanten.

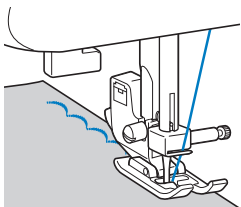

- Du opnår det bedste resultat, hvis du sprøjter stivelse på stoffet og stryger det, inden du begynder at sy.

- 4 Klip langs med sømmen.

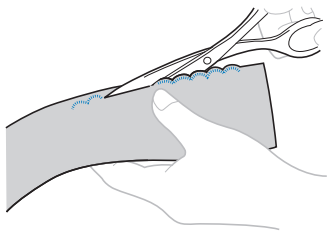

- Pas på ikke at klippe stingene over.

## Smocksyning

Når man syr eller broderer pyntesøm hen over rynkerne, kaldes det "smocksyning". De bruges som pynt på forsiden af bluser eller ærmekanter.

Smocksyningssting pynter og gør stoffet elastisk.

- 1 Montér Zigzagtrykfod "J".
- 2 Vælg en lige søm, regulér stinglængden til 4,0 mm (3/16 tomme), og reducer trådspændingen.
  - Se "Valg af sting" (side 24) og "Trådspænding" (side 26) for flere oplysninger.

- 3 Sy parallelle sømme med en indbyrdes afstand på 10 mm (3/8 tomme).

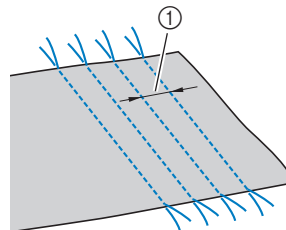

① 10 mm (3/8 tomme)

- Sy ikke baglæns sting/hæftesting, og klip ikke tråden over.

- 4 Træk i undertrådene for at lave rynker. Glat rynkerne med et strygejern.

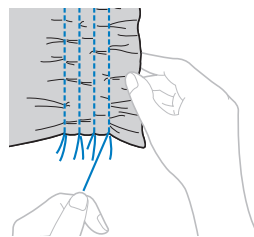

- 5 Vælg sting  eller .

- 6 Sy mellem de lige sømme.

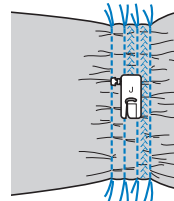

- 7 Træk trådene i de lige sømme ud.

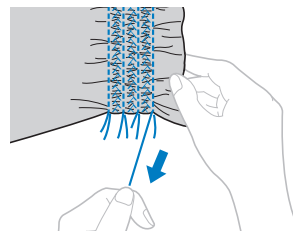



## Muslingesøm

En rynkesøm, der ligner muslinger, kaldes en "muslingesøm". Den bruges som pynt, f.eks. på forsiden af bluser eller ærmekanter i tyndt stof.

### 1 Fold stoffet skråt.

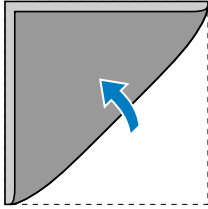

### 2 Montér Zigzagtrykfod "J".

### 3 Vælg søm , og forøg trådspændingen.

- Se "Valg af sting" (side 24) for flere oplysninger.

### 4 Sy langs med stofkanten, så nålepassagepunktet lige akkurat er uden for denne.

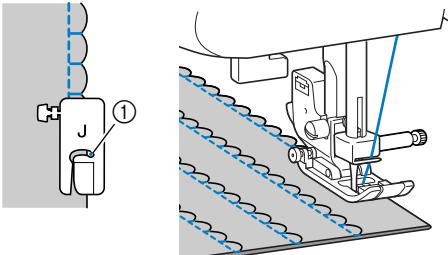

① Nålepassagepunkt

### 5 Fold stoffet ud, og stryg læggene flade.

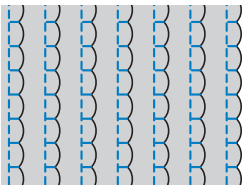

## Sammenføjning

Du kan sy sammenføjningsdekorssting hen over sammenføjede stoffers sømrum. Dette bruges i forbindelse med "crazy quilt"-syning.

### 1 Montér Zigzagtrykfod "J".

### 2 Sy de to stofstykkers retside sammen, og åbn sømrummene.

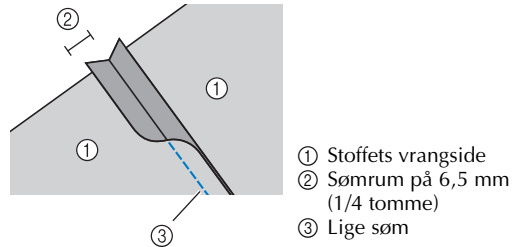

### 3 Vælg sting , eller .

### 4 Vend stoffet med retsiden opad, og sy hen over sømmen med midten af trykfoden rettet ind efter denne.

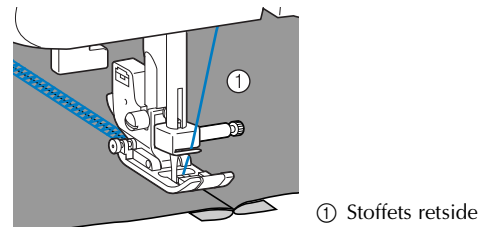

## Hulsøm

Når du bruger vingenålen, udvides nålehullerne, så der dannes et blondelignende dekorssting. Dette bruges til udsmykning af kanter og duge i tyndt stof, mellemtødt stof eller lærredsstof.

## ⚠ FORSIGTIG

- Du kan ikke bruge nåletræderen til vingenålen, da dette kan beskadige symaskinen. Før manuelt tråden gennem nåleøjet forfra. Se "Trådning af overtråd" (side 15) for flere oplysninger.

### 1 Sæt vingenålen i.

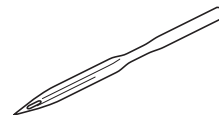

- Brug en vingenål i størrelse 130/705H 100/16.
- Se "Udskiftning af nålen" (side 20) for flere oplysninger om isætning af nål.

### 2 Montér monogramsyningsfod "N".

### 3 Vælg sting , , , , , , eller .

# ⚠ FORSIGTIG

- Vælg en stingbredde på 6,0 mm (15/64 tomme) eller mindre, da der ellers er risiko for, at nålen bliver bøjet eller knækker.
- Drej håndhjulet langsomt mod dig selv (mod uret), når du har justeret stingbredden, og kontrollér, at nålen ikke rører trykfoden. Hvis nålen rammer trykfoden, kan den bøje eller knække.

## 4 Begynd at sy.

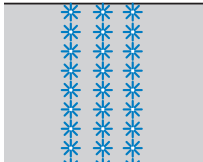

## SYNING AF TEGN (For modeller, der er udstyret med alfabet)

Der kan ses 55 forskellige tegn på følgende måde.

### Valg af tegn

- Valg af et tegn  
[Eksempel] Valg af sting "C" (Nr. 03).

#### 1 Tænd for symaskinen.

#### 2 Tryk på tasten til alfabet, og kontrollér, at indikatoren for alfabet lyser.

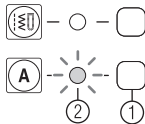

- ① Tast til alfabet
- ② Indikator for alfabet

### Note

- Når du vælger et tegn, skal du kontrollere, at der ikke er nogen tegn i hukommelsen.



- ① Denne indikator viser, at der ikke er nogen gemte tegn.

Hvis der er tegn i hukommelsen, skal de slettes. Se "Sletning af tegn" (side 48) for flere oplysninger.

#### 3 Tryk på (stingvælger) for at vælge mønster Nr. 03.

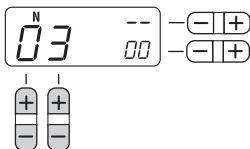

- Se flere oplysninger i trin 3 i "Valg af sting" (side 24).

#### 4 Tryk siden "+" på (tast til regulering af stingbredden) for at indtaste det valgte tegn.

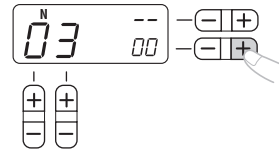

► Følgende visning vises i LCD-displayet.



- ① Valgt mønsternummer.
- ② Positionen af det valgte mønsternummer.
- ③ Det samlede antal indtastede tegn

#### 5 Montér den trykfod, der vises i LCD-displayet.



- ① Den trykfod, der skal bruges

- Se "Udskiftning af trykfoden" (side 22) for flere oplysninger.

#### 6 Hvis du kun vil se dette enkelte tegn, kan du begynde at sy.

Hvis du vil se en række tegn, skal du gå til trin 1 i "Kombinering af tegn" (side 46).

- Se "Syning af alfabet" (side 48) for flere oplysninger om at sy tegn.

### ■ Kombineret af tegn

Du kan let sy navne, beskeder osv. ved at kombinere alfabetet. Der kan kombineres op til 35 tegn.

[Eksempel] Valg af sting "COME"  
(Nr. 03)+(Nr. 15)+(Nr. 13)+(Nr. 05)

#### 1 Følg trin 1 til 5 i "Valg af et tegn" (side 46) for at vælge det første tegn "C" (Nr. 03).

#### 2 Tryk på Press (stingvælger) for at vælge det næste tegn "O" (Nr. 15).

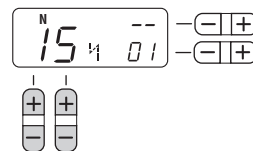

- 3** Tryk siden "+" på  (tast til regulering af stingbredden) for at indtaste det valgte tegn.

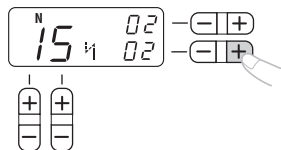

- 4** Gentag trin **2** og **3** for at tilføje "M" (Nr. 13) og "E" (Nr. 05).

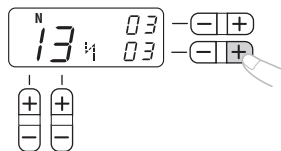

### Note

- Indtast mellemrum ved at vælge "\_" (Nr. 30).

- 5** Når du er færdig med at kombinere tegnene, skal du kontrollere de indtastede tegn og rækkefølgen.

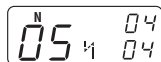

- Se "Kontrol af tegn" (side 48) for flere oplysninger om kontrol af tegn.

### Note

- Der kan kun tilføjes et nyt tegn ved siden af det sidste tegn. Du kan ikke indsætte et nyt tegn mellem tegn eller før det første tegn i rækkefølgen.

- 6** Begynd at sy, når du har kontrolleret de indtastede tegn.

- Se "Syning af alfabet" (side 48) for flere oplysninger om at sy tegn.

### Note

- Kombinationen af tegn gemmes i hukommelsen, selvom du slukker maskinen.

### Tilføjelse af nye tegn efter syning

Efter syning af en kombination af tegn kan du tilføje tegn til kombinationen på følgende måde.

### Note

- Når du er færdig med at sy, vises mønsternummeret for det første tegn for den aktuelle kombination, i LCD-displayet.

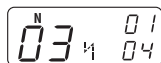

- 1** Tryk på tasten til nyttesøm.

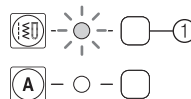

- ① Tast til nyttesøm

- 2** Tryk på tasten til alfabet.

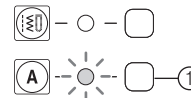

- ① Tast til alfabet

- 3** Tilføj nye tegn ved at følge den procedure, der er beskrevet i "Kombinering af tegn" (side 46).

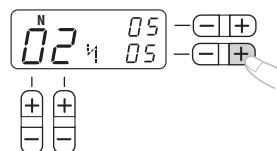

- Nye tegn tilføjes ved siden af det sidste tegn i kombinationen.

### En ny kombination af tegn efter syning

### Note

- Når du er færdig med at sy, vises mønsternummeret for det første tegn for den aktuelle kombination, i LCD-displayet.

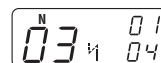

- 1** Vælg det første tegn i den nye kombination.

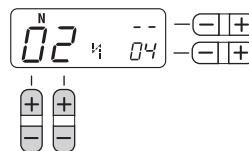

- 2** Tryk siden "+" på  (tast til regulering af stingbredden).

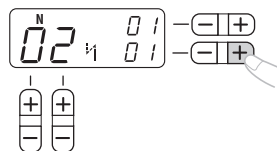

- Den gamle kombination af tegn slettes fra hukommelsen, og det møsternummer, der vises i LCD-displayet, indtastes som det første tegn i en ny kombination.

- 3** Tilføj tegn ved at følge den procedure, der er beskrevet i "Kombinering af tegn" (side 46).

## Kontrol af tegn

Du kan kontrollere tegnene i en kombination på følgende måde.

- Tryk siden "+" eller "-" på  (tast til regulering af stinglængde) flere gange. Dermed vises de tegn, der er blevet indtastet, et for et i LCD-displayet. Du kan kontrollere mønsternummeret og positionen for hvert tegn.

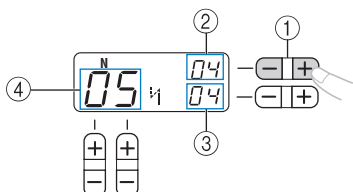

- Tast til regulering af stinglængde
- Positionen af det valgte møsternummer.
- Det samlede antal tegn i kombinationen
- Valgt møsternummer.

## Sletning af tegn

Du kan slette tegn fra kombinationen.

- Tryk på "-" på  (tast til regulering af stingbredden) for at slette det sidste tegn i kombinationen.

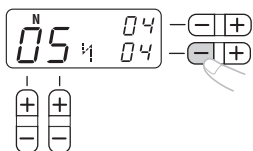

- Det sidste tegn slettes.

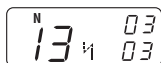

### Note

- Gentag trin 1 for at slette flere tegn.
- Du kan kun slette det sidste tegn i en kombination.

## Syning af alfabet

Hele alfabetet sys med monogramsyningsfoden "N".

- Vælg et tegn.
  - Se "Valg af tegn" (side 46) for flere oplysninger

- Montér monogramsyningsfod "N".

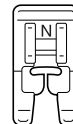

- Se "Udskiftning af trykfoden" (side 22) for flere oplysninger.

- Begynd at sy.

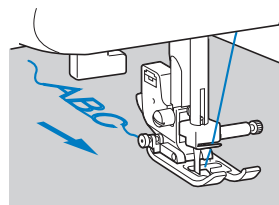

- Stinget sys i den retning, der angives af pilen.

### Note

- Når du syr tegn, syr maskinen automatisk hæftesting for hvert tegn.
- Under syningen viser LCD-displayet det møsternummer, der aktuelt sys.

- Når du er færdig med at sy, skal du bruge en saks til at klippe eventuelle overskydende tråde af i begyndelsen af stingene og mellem tegnene.



## JUSTERING AF STING (For modeller, der er udstyret med alfabet)

Dit stingmønster kan sommetider blive syet dårligt afhængigt af typen og størrelsen på stoffet, den brugte vliseline, syhastigheden osv. Hvis syningen ikke bliver god, kan du sy prøvesting med samme forudsætninger som den rigtige syning og så justere stingmønsteret, sådan som det er vist nedenfor.

### Note

- Alfabetet "034" (Nr. 31 + Nr. 34 + Nr. 35) bruges til at lave justeringer.

### 1 Montér monogramsyningsfod "N".

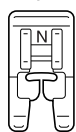

- Se "Udskiftning af trykfoden" (side 22) for flere oplysninger.

### 2 Kombiner alfabetet "034" (Nr. 31 + Nr. 34 + Nr. 35).

- Se "Kombinering af tegn" (side 46) for flere oplysninger.
- ▶ Når du er færdig med at lave kombinationen, vises følgende i LCD-displayet.

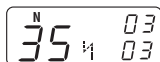

### 3 Sy kombinationen af tegn, og kontrollér, hvordan den ser ud.

- Se "Syning af alfabet" (side 48) for flere oplysninger.

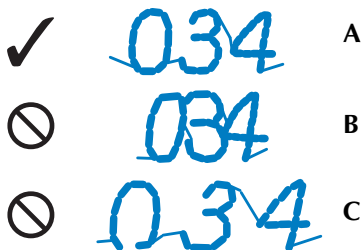

- A: Korrekt syet  
(med passende mellemrum mellem tegnene)  
B: Paspolerede eller uden facon  
(Der er ikke noget mellemrum mellem tegnene.)  
C: Overstrukket  
(Stinget "0" har et mellemrum.)

Hvis det mønster, du har syet, ikke ligner A, skal du bruge følgende trin til at justere stingene.

### 4 Vælg nr. 59 (for at foretage justeringer).

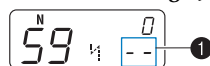

- ▶ LCD-displayet går til tilstanden for justering af sting. Det samlede antal kombinerede tegn (1) skifter til "--".

### 5 Justér alfabetet ved at trykke på $\square \oplus$ (tast til regulering af stinglængde).

Hvert tryk på "+" eller "-" på  $\square \oplus$  (tast til regulering af stinglængde) gør stingene bredere eller smallere.

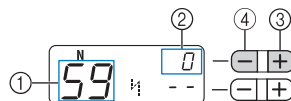

- 1 Nr. til at lave justeringer
- 2 Justeringsniveau for sting
- 3 Gør stingene bredere
- 4 Gør stingene smallere

#### Hvis mønsteret er paspoleret (B)

Tryk siden "+" på  $\square \oplus$  (tast til regulering af stinglængde) for at gøre stinget bredere.

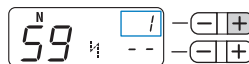

#### Hvis mønsteret er overstrukket (Stinget "0" har et mellemrum). (C)

Tryk siden "-" på  $\square \oplus$  (tast til regulering af stinglængde) for at gøre stinget smallere.

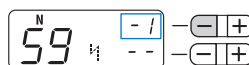

### Note

- Justeringsniveauet for sting kan indstilles på mellem -9 og 9.
- Indstillingen gemmes i hukommelsen, også selv om du slukker maskinen.

### 6 Sy tegnene "034" igen.

### Note

- Du kan sy, når du er i tilstanden for justering af sting.

Hvis stingmønsteret stadig ikke er godt, skal du justere stinget igen. Justér stinget, indtil stingmønsteret er korrekt.

### 7 Når du har justeret mønsteret, skal du trykke én gang på tasten til nyttesøm og derefter trykke på tasten til alfabet.

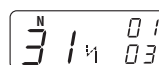

- ▶ Displayet vender tilbage til den normale tilstand for alfabet.

# 4 APPENDIKS

## STINGINDSTILLINGER

De forskellige nyttesømmes anvendelse, stinglængder og -bredder, samt hvorvidt dobbeltnålen kan anvendes, er angivet i nedenstående skema.

### ⚠ FORSIGTIG

- Når du bruger dobbeltnål, så vælg en stingbredde på 5,0 mm (3/16 tommer) eller derunder, ellers kan nålen knække eller symaskinen blive beskadiget.
- Brug zigzagtrykfoden "J", når du skal sy med dobbeltnål, da der ellers er risiko for, at nålen knækker eller at symaskinen beskadiges.

## Nyttesømme

Mønster	Trykfod	Mønsternr.										Sømbetegnelse/ Anvendelse	Stingbredde [mm (tommer)]		Stinglængde [mm (tommer)]		Dobeltnål	Overtransportør	Baglæns sting (Bagl.)/ Hæftesing (Hæft.) Søm
		100 sting model	90 sting model	80 sting model	70 sting model	60 sting model	50 sting model	40 sting model	30 sting model	20 sting model	Autom. Manuel		Autom. Manuel	Ja ( )	Ja ( )				
	J	00	00	00	00	00	00	00	00	00	00	Lige sting (venstre) Almindelige sømme, syning af rynkesting eller indsnit etc.	0,0 (0) 0,0–7,0 (0–1/4)	2,5 (3/32) 0,2–5,0 (1/64–3/16)	Ja ( )	*	Bagl.		
	J	01	01	01	-	-	-	-	-	-	-	Lige sting (midt for) Isætning af lynlåse, almindelige sømme, syning af rynkesting eller indsnit etc.	3,5 (1/8) 0,0–7,0 (0–1/4)	2,5 (3/32) 0,2–5,0 (1/64–3/16)	Ja ( )	*	Bagl.		
		-	-	-	01	01	01	01	01	01	-								
	J	02	02	02	02	02	02	02	02	02	02	Tredobbelt stræksting Isyning af ærmer, syning af indersømme, syning i strækstof og syning af dekorationsting	0,0 (0) 0,0–7,0 (0–1/4)	2,5 (3/32) 1,5–4,0 (1/16–3/16)	Ja ( )		Hæft.		
	J	03	03	03	03	03	03	03	03	03	03	Stræksting Syning i strækstof og syning af dekorationsting	1,0 (1/16) 1,0–3,0 (1/16–1/8)	2,5 (3/32) 1,0–4,0 (1/16–3/16)	Ja ( )		Hæft.		
	J	04	04	04	04	04	04	04	04	04	04	Zig-zag-sting Syning af overlocksøm og påsyning af applikation	3,5 (1/8) 0,0–7,0 (0–1/4)	1,4 (1/16) 0,0–4,0 (0–3/16)	Ja ( )	*	Bagl.		
	J	05	05	05	05	05	05	05	05	05	05	3-stings zigzag Syning af overlocksøm i mellemtøkt stof eller strækstof, isyning af elastik, stopning etc.	5,0 (3/16) 1,5–7,0 (1/16–1/4)	1,0 (1/16) 0,2–4,0 (1/64–3/16)	Ja ( )		Hæft.		
	G	06	06	06	06	06	06	06	06	06	06	Overlocksøm Syning af overlocksøm i tyndt eller mellemtøkt stof	3,5 (1/8) 2,5–5,0 (3/32–3/16)	2,0 (1/16) 1,0–4,0 (1/16–3/16)	Nej	Nej	Hæft.		
	G	07	07	07	07	07	07	07	07	07	07	Overlocksøm Syning af overlocksøm i tøkt stof	5,0 (3/16) 2,5–5,0 (3/32–3/16)	2,5 (3/32) 1,0–4,0 (1/16–3/16)	Nej	Nej	Hæft.		
	J	08	08	08	08	08	08	08	08	08	08	Overlocksøm Syning af overlocksøm i strækstof	5,0 (3/16) 0,0–7,0 (0–1/4)	2,5 (3/32) 0,5–4,0 (1/32–3/16)	Ja ( )		Hæft.		
	J	09	09	09	-	-	-	-	-	-	-	Overlocksøm Overlock på tøkt stof eller strækstof	5,0 (3/16) 0,0–7,0 (0–1/4)	2,5 (3/32) 0,5–4,0 (1/32–3/16)	Ja ( )		Hæft.		

\*Brug ikke baglæns syning.

\*\*Vælg en stingbredde på 5,0 mm (3/16 tomme) eller mindre.

Mønster	Trykкод	Mønsternr.										Sømbetegnelse/ Anvendelse	Stingbredde [mm (tommer)]	Stinglængde [mm (tommer)]	Dobbeltnål	Overtransportør	Baglæns sting (Bagl./ Hæftning (Hæft.) Søm
		100 sting model	90 sting model	80 sting model	70 sting model	60 sting model	50 sting model	40 sting model	30 sting model	20 sting model	Autom. Manuel		Autom. Manuel				
	R	10	10	10	09	09	09	09	09	09	09	<b>Blindsting</b> Blindsting i mellemykt stof	<b>0 (0)</b> -3← →3	<b>2,0 (1/16)</b> 1,0-3,5 (1/16-1/8)	Nej	Nej	Hæft.
	R	11	11	11	10	10	10	10	10	10	<b>Blindsting</b> Blindsting i strækstof	<b>0 (0)</b> -3← →3	<b>2,0 (1/16)</b> 1,0-3,5 (1/16-1/8)	Nej	Nej	Hæft.	
	J	12	12	12	11	11	11	11	11	11	<b>Applikationssting</b> Applikationssting	<b>3,5 (1/8)</b> 2,5-7,0 (3/32-1/4)	<b>2,5 (3/32)</b> 1,6-4,0 (1/16-3/16)	** Ja (J)	Nej	Hæft.	
	J	13	13	13	12	12	12	12	12	12	<b>Muslingesøm</b> Muslingesøm	<b>4,0 (3/16)</b> 0,0-7,0 (0-1/4)	<b>2,5 (3/32)</b> 0,2-4,0 (1/64-3/16)	** Ja (J)	Nej	Hæft.	
	N	14	14	14	13	13	13	13	13	13	<b>Satitungesting</b> Muslingesøm	<b>5,0 (3/16)</b> 2,5-7,0 (3/32-1/4)	<b>0,5 (1/32)</b> 0,1-1,0 (1/64-1/16)	** Ja (J)	Nej	Hæft.	
	J	15	15	15	14	14	14	14	14	-	<b>Sammenføjningssting</b> Patchwork og syning af dekorationssing	<b>4,0 (3/16)</b> 0,0-7,0 (0-1/4)	<b>1,2 (1/16)</b> 0,2-4,0 (1/64-3/16)	** Ja (J)	Nej	Hæft.	
	J	16	16	16	15	15	15	15	15	14	<b>Sammenføjningssting</b> Patchworksøm, dekorati- onssøm og syning af over- locksøm i begge stykker stof, f.eks. til trikot	<b>5,0 (3/16)</b> 2,5-7,0 (3/32-1/4)	<b>2,5 (3/32)</b> 1,0-4,0 (1/16-3/16)	** Ja (J)	Nej	Hæft.	
	J	17	17	17	16	16	16	16	16	-	<b>Sammenføjningssting</b> Patchwork og syning af dekorationssing	<b>5,0 (3/16)</b> 0,0-7,0 (0-1/4)	<b>1,2 (1/16)</b> 0,2-4,0 (1/64-3/16)	** Ja (J)	Nej	Hæft.	
	J	18	18	18	-	-	-	-	-	-	<b>Smocksyningssting</b> Smocksyning og syning af dekorationssing	<b>5,0 (3/16)</b> 0,0-7,0 (0-1/4)	<b>1,6 (1/16)</b> 1,0-4,0 (1/16-3/16)	** Ja (J)	Nej	Hæft.	
	J	19	19	19	17	17	17	17	17	15	<b>Fagotsøm</b> Fagotsøm, smocksøm og dekorationssøm	<b>5,0 (3/16)</b> 0,0-7,0 (0-1/4)	<b>2,5 (3/32)</b> 1,0-4,0 (1/16-3/16)	** Ja (J)	Nej	Hæft.	
	J	20	20	20	18	18	18	18	18	-	<b>Fagotsøm</b> Fagotsøm, smocksøm og dekorationssøm	<b>5,0 (3/16)</b> 2,5-7,0 (3/32-1/4)	<b>2,5 (3/32)</b> 1,0-4,0 (1/16-3/16)	** Ja (J)	Nej	Hæft.	
	J	21	21	21	-	-	-	-	-	-	<b>Sting til isyning af elastik</b> Fastsyning af elastik på strækstoffer	<b>4,0 (3/16)</b> 0,0-7,0 (0-1/4)	<b>1,0 (1/16)</b> 0,2-4,0 (1/64-3/16)	** Ja (J)	Nej	Hæft.	
	J	22	22	22	19	19	19	19	-	-	<b>Pyntesøm</b> Pyntesøm	<b>4,0 (3/16)</b> 0,0-7,0 (0-1/4)	<b>3,0 (1/8)</b> 2,0-4,0 (1/16-3/16)	Nej	Nej	Hæft.	
	J	23	23	23	20	20	20	20	-	-	<b>Pyntesøm</b> Pyntesøm	<b>4,0 (3/16)</b> 0,0-7,0 (0-1/4)	<b>2,5 (3/32)</b> 1,0-4,0 (1/16-3/16)	** Ja (J)	Nej	Hæft.	
	J	24	24	24	21	21	21	-	-	-	<b>Pyntesøm</b> Pyntesøm	<b>5,5 (7/32)</b> 0,0-7,0 (0-1/4)	<b>1,6 (1/16)</b> 1,0-4,0 (1/16-3/16)	** Ja (J)	Nej	Hæft.	
	N	25	25	25	22	22	22	21	-	-	<b>Pyntesøm</b> Syning af dekorationssing og isyning af elastik	<b>5,0 (3/16)</b> 1,5-7,0 (1/64-1/4)	<b>1,0 (1/16)</b> 0,2-4,0 (1/64-3/16)	** Ja (J)	Nej	Hæft.	
	N	26	26	26	23	23	23	22	19	-	<b>Pyntesøm</b> Blondesyning, dekorations- syning, hulsøm (fine pynte- sting) etc.	<b>3,5 (1/8)</b> 1,5-7,0 (1/16-1/4)	<b>2,5 (3/32)</b> 1,6-4,0 (1/16-3/16)	Nej	Nej	Hæft.	
	N	27	27	27	24	24	24	23	20	-	<b>Pyntesøm</b> Dekorationssyning, hulsøm etc.	<b>6,0 (15/64)</b> 1,5-7,0 (1/16-1/4)	<b>3,0 (1/8)</b> 1,5-4,0 (1/16-3/16)	Nej	Nej	Hæft.	

\*\*Vælg en stingbredde på 5,0 mm (3/16 tomme) eller mindre.

Mønster	Trykfod	Mønsternr.										Sømbetegnelse/ Anvendelse	Stingbredde [mm (tommer)]	Stinglængde [mm (tommer)]	Dobbeltnål	Overtransportør	Baglæns sting (Bagl./ Hæftning (Hæft.) Søm
		100 sting model	90 sting model	80 sting model	70 sting model	60 sting model	50 sting model	40 sting model	30 sting model	20 sting model	Autom. Manuel		Autom. Manuel				
	N	28	28	28	25	25	25	-	-	-	<b>Pyntesøm</b> Dekorationssyning tyndt og mellemtykt stof samt lærredsstof, hulsøm etc.	<b>5,0 (3/16)</b> 1,5–7,0 (1/16–1/4)	<b>3,5 (1/8)</b> 1,5–4,0 (1/16–3/16)	Nej	Nej	Hæft.	
	N	29	29	29	26	26	26	24	-	-	<b>Pyntesøm</b> Dekorationssyning tyndt og mellemtykt stof samt lærredsstof, hulsøm etc.	<b>5,0 (3/16)</b> 1,5–7,0 (1/16–1/4)	<b>4,0 (3/16)</b> 1,5–4,0 (1/16–3/16)	Nej	Nej	Hæft.	
	N	30	30	30	27	27	27	-	-	-	<b>Pyntesøm</b> Dekorationssyning tyndt og mellemtykt stof samt lærredsstof, hulsøm etc.	<b>5,0 (3/16)</b> 1,5–7,0 (1/16–1/4)	<b>2,5 (3/32)</b> 1,5–4,0 (1/16–3/16)	Nej	Nej	Hæft.	
	N	31	31	31	28	28	28	-	-	-	<b>Pyntesøm</b> Dekorationssyning tyndt og mellemtykt stof samt lærredsstof, hulsøm etc.	<b>5,0 (3/16)</b> 1,5–7,0 (1/16–1/4)	<b>2,0 (1/16)</b> 1,5–4,0 (1/16–3/16)	Nej	Nej	Hæft.	
	N	32	32	32	-	-	-	-	-	-	<b>Pyntesøm</b> Pyntesøm, smocksyning, hulsøm osv.	<b>6,0 (15/64)</b> 1,5–7,0 (1/16–1/4)	<b>1,6 (1/16)</b> 1,0–4,0 (1/16–3/16)	Nej	Nej	Hæft.	
	N	33	33	33	-	-	-	-	-	-	<b>Pyntesøm</b> Pyntesøm, smocksyning, hulsøm osv.	<b>5,0 (3/16)</b> 1,5–7,0 (1/16–1/4)	<b>1,6 (1/16)</b> 1,0–4,0 (1/16–3/16)	Nej	Nej	Hæft.	
	A	34	34	34	29	29	29	25	21	16	<b>Knaphulssting</b> Vandrette knaphuller i tyndt og mellemtykt stof	<b>5,0 (3/16)</b> 3,0–5,0 (1/8–3/16)	<b>0,5 (1/32)</b> 0,2–1,0 (1/64–1/16)	Nej	Nej	*** Aut. hæft.	
	A	35	35	35	30	30	30	26	22	17	<b>Knaphulssting</b> Sikrede knaphuller i stof med forstærkning	<b>5,0 (3/16)</b> 3,0–5,0 (1/8–3/16)	<b>0,5 (1/32)</b> 0,2–1,0 (1/64–1/16)	Nej	Nej	*** Aut. hæft.	
	A	36	36	36	31	31	31	27	-	-	<b>Knaphulssting</b> Knaphuller i strækstof eller strikstof	<b>6,0 (15/64)</b> 3,0–6,0 (1/8–15/64)	<b>1,0 (1/16)</b> 0,5–2,0 (1/32–1/16)	Nej	Nej	*** Aut. hæft.	
	A	37	37	37	32	32	32	28	-	-	<b>Knaphulssting</b> Knaphuller i strækstof	<b>6,0 (15/64)</b> 3,0–6,0 (1/8–15/64)	<b>1,5 (1/16)</b> 1,0–3,0 (1/16–1/8)	Nej	Nej	*** Aut. hæft.	
	A	38	38	38	-	-	-	-	-	-	<b>Knaphulssting</b> Paspolerede knaphuller	<b>5,0 (3/16)</b> 0,0–6,0 (0–15/64)	<b>2,0 (1/16)</b> 0,2–4,0 (1/64–3/16)	Nej	Nej	*** Aut. hæft.	
	A	39	39	39	33	33	33	29	23	18	<b>Knaphulssting</b> Øjeknaphuller i tykt eller loddent stof	<b>7,0 (1/4)</b> 3,0–7,0 (1/8–1/4)	<b>0,5 (1/32)</b> 0,3–1,0 (1/64–1/16)	Nej	Nej	*** Aut. hæft.	
	A	40	40	40	34	34	-	-	-	-	<b>Knaphulssting</b> Øjeknaphuller i mellemtykt og tykt stof	<b>7,0 (1/4)</b> 3,0–7,0 (1/8–1/4)	<b>0,5 (1/32)</b> 0,3–1,0 (1/64–1/16)	Nej	Nej	*** Aut. hæft.	
	A	41	41	41	35	35	-	-	-	-	<b>Knaphulssting</b> Øjeknaphuller i tykt eller loddent stof	<b>7,0 (1/4)</b> 3,0–7,0 (1/8–1/4)	<b>0,5 (1/32)</b> 0,3–1,0 (1/64–1/16)	Nej	Nej	*** Aut. hæft.	
	A	42	42	42	36	36	34	30	24	19	<b>Trensesting</b> Forstærkning af åbninger og steder, hvor sømmen let går op	<b>2,0 (1/16)</b> 1,0–3,0 (1/16–1/8)	<b>0,4 (1/64)</b> 0,3–1,0 (1/64–1/16)	Nej	Nej	*** Aut. hæft.	
	J	43	43	43	37	37	-	-	-	-	<b>Lige sting til sammenføjning</b> Sammenføjning med lige sting (med et sømrum på 6,5mm (1/4 tomme) fra højre side af trykfoden)	<b>5,5 (7/32)</b> 0,0–7,0 (0–1/4)	<b>2,0 (1/16)</b> 0,2–5,0 (1/64–3/16)	Nej	Ja	Hæft.	
	J	44	44	44	38	38	-	-	-	-	<b>Lige sting til sammenføjning</b> Sammenføjning med lige sting (med et sømrum på 6,5 mm (1/4 tomme) fra højre side af trykfoden)	<b>1,5 (1/16)</b> 0,0–7,0 (0–1/4)	<b>2,0 (1/16)</b> 0,2–5,0 (1/64–3/16)	Nej	Ja	Hæft.	

\*\*\*Aut. hæft.: Automatisk hæftning



Mønster	Trykкод	Mønsternr.										Sømbetegnelse/ Anvendelse	Stingbredde [mm (tommer)]	Stinglængde [mm (tommer)]	Dobbeltnål	Overtransportør	Baglæns sting (Bagl./ Hæftning (Hæft.) Søm
		100 sting model	90 sting model	80 sting model	70 sting model	60 sting model	50 sting model	40 sting model	30 sting model	20 sting model	Autom. Manuel		Autom. Manuel				
	J	45	45	45	39	39	35	31	-	-	<b>Quiltning med håndsyt udseende</b> Lige quiltesøm med håndsyt udseende	<b>0,0 (0)</b> 0,0-7,0 (0-1/4)	<b>2,5 (3/32)</b> 1,0-4,0 (1/16-3/16)	Nej	Nej	Hæft.	
	J	46	46	46	40	40	-	-	-	-	<b>Zig-zag-sting (til quiltning)</b> Applikationsquiltning, friarmsquiltning, satinsøm, knapsyning	<b>3,5 (1/8)</b> 0,0-7,0 (0-1/4)	<b>1,4 (1/16)</b> 0,0-4,0 (0-3/16)	Nej	Ja	Hæft.	
	J	47	47	47	41	41	-	-	-	-	<b>Applikationssting (til quiltning)</b> Påsyning af applikation og kantning	<b>1,5 (1/16)</b> 0,5-3,5 (1/32-1/8)	<b>1,8 (1/16)</b> 1,0-4,0 (1/16-3/16)	Nej	Nej	Hæft.	
	J	48	48	48	42	42	-	-	-	-	<b>Applikationssting (til quiltning)</b> Påsyning af applikation og kantning	<b>1,5 (1/16)</b> 0,5-3,5 (1/32-1/8)	<b>1,8 (1/16)</b> 1,0-4,0 (1/16-3/16)	Nej	Nej	Hæft.	
	J	49	49	49	43	43	-	-	-	-	<b>Quiltsting</b> Baggrundsquiltesøm	<b>7,0 (1/4)</b> 1,0-7,0 (1/16-1/4)	<b>1,6 (1/16)</b> 1,0-4,0 (1/16-3/16)	Nej	Nej	Hæft.	
	N	50	50	50	-	-	-	-	-	-	<b>Pyntesøm</b> Til dekoration etc.	<b>3,0 (1/8)</b> 0,0-7,0 (0-1/4)	<b>1,0 (1/16)</b> 0,2-4,0 (1/64-3/16)	Nej	Nej	Hæft.	
	N	51	-	-	-	-	-	-	-	-	<b>Pyntesøm</b> Til dekoration etc.	<b>5,0 (3/16)</b> 0,0-7,0 (0-1/4)	<b>2,0 (1/16)</b> 0,2-4,0 (1/64-3/16)	Nej	Nej	Hæft.	
	N	52	-	-	-	-	-	-	-	-	<b>Pyntesøm</b> Til dekoration etc.	<b>4,0 (3/16)</b> 0,0-7,0 (0-1/4)	<b>1,6 (1/16)</b> 0,2-4,0 (1/64-3/16)	Nej	Nej	Hæft.	
	N	53	51	-	-	-	-	-	-	-	<b>Pyntesøm</b> Til dekoration etc.	<b>5,0 (3/16)</b> 0,0-7,0 (0-1/4)	<b>2,5 (3/32)</b> 0,2-4,0 (1/64-3/16)	Nej	Nej	Hæft.	
	N	54	52	51	-	-	-	-	-	-	<b>Pyntesøm</b> Til dekoration etc.	<b>7,0 (1/4)</b> 0,0-7,0 (0-1/4)	<b>2,5 (3/32)</b> 0,2-4,0 (1/64-3/16)	Nej	Nej	Hæft.	
	N	55	53	52	44	44	36	32	25	-	<b>Pyntesøm</b> Til dekoration etc.	<b>7,0 (1/4)</b> 0,0-7,0 (0-1/4)	<b>2,5 (3/32)</b> 0,2-4,0 (1/64-3/16)	Nej	Nej	Hæft.	
	N	56	54	-	-	-	-	-	-	-	<b>Pyntesøm</b> Til dekoration etc.	<b>7,0 (1/4)</b> 0,0-7,0 (0-1/4)	<b>1,4 (1/16)</b> 0,2-4,0 (1/64-3/16)	Nej	Nej	Hæft.	
	N	57	55	-	-	-	-	-	-	-	<b>Pyntesøm</b> Til dekoration etc.	<b>7,0 (1/4)</b> 0,0-7,0 (0-1/4)	<b>2,5 (3/32)</b> 0,2-4,0 (1/64-3/16)	Nej	Nej	Hæft.	
	N	58	-	-	-	-	-	-	-	-	<b>Pyntesøm</b> Til dekoration etc.	<b>7,0 (1/4)</b> 0,0-7,0 (0-1/4)	<b>1,6 (1/16)</b> 0,2-4,0 (1/64-3/16)	Nej	Nej	Hæft.	
	N	59	56	53	45	45	37	33	-	-	<b>Pyntesøm</b> Til dekoration etc.	<b>7,0 (1/4)</b> 0,0-7,0 (0-1/4)	<b>2,0 (1/16)</b> 0,2-4,0 (1/64-3/16)	Nej	Nej	Hæft.	
	N	60	57	54	46	46	38	-	-	-	<b>Pyntesøm</b> Til dekoration etc.	<b>7,0 (1/4)</b> 0,0-7,0 (0-1/4)	<b>2,5 (3/32)</b> 0,2-4,0 (1/64-3/16)	Nej	Nej	Hæft.	
	N	61	-	-	-	-	-	-	-	-	<b>Pyntesøm</b> Til dekoration etc.	<b>7,0 (1/4)</b> 0,0-7,0 (0-1/4)	<b>2,5 (3/32)</b> 0,2-4,0 (1/64-3/16)	Nej	Nej	Hæft.	
	N	62	58	-	-	-	-	-	-	-	<b>Pyntesøm</b> Til dekoration etc.	<b>7,0 (1/4)</b> 0,0-7,0 (0-1/4)	<b>2,0 (1/16)</b> 0,2-4,0 (1/64-3/16)	Nej	Nej	Hæft.	

Mønster	Trykford	Mønsternr.										Sømbetegnelse/ Anvendelse	Stingbredde [mm (tommer)]	Stinglængde [mm (tommer)]	Dobbeltrå	Overtransportør	Baglæns sting (Bagl./ Hæftning (Hæft.) Søm
		100 sting model	90 sting model	80 sting model	70 sting model	60 sting model	50 sting model	40 sting model	30 sting model	20 sting model	Autom. Manuel		Autom. Manuel				
	N	63	59	55	47	-	-	-	-	-	-	<b>Pyntesøm</b> Til dekoration etc.	<b>7,0 (1/4)</b> 0,0–7,0 (0–1/4)	<b>2,5 (3/32)</b> 0,2–4,0 (1/64–3/16)	Nej	Nej	Hæft.
	N	64	60	-	-	-	-	-	-	-	-	<b>Pyntesøm</b> Til dekoration etc.	<b>7,0 (1/4)</b> 0,0–7,0 (0–1/4)	<b>1,6 (1/16)</b> 0,2–4,0 (1/64–3/16)	Nej	Nej	Hæft.
	N	65	61	56	48	47	39	-	-	-	-	<b>Pyntesøm</b> Til dekoration etc.	<b>7,0 (1/4)</b> 0,0–7,0 (0–1/4)	<b>2,0 (1/16)</b> 0,2–4,0 (1/64–3/16)	Nej	Nej	Hæft.
	N	66	62	57	49	48	40	-	-	-	-	<b>Pyntesøm</b> Til dekoration etc.	<b>7,0 (1/4)</b> 0,0–7,0 (0–1/4)	<b>2,0 (1/16)</b> 0,2–4,0 (1/64–3/16)	Nej	Nej	Hæft.
	N	67	63	58	50	-	-	-	-	-	-	<b>Pyntesøm</b> Til dekoration etc.	<b>7,0 (1/4)</b> 0,0–7,0 (0–1/4)	<b>1,6 (1/16)</b> 0,2–4,0 (1/64–3/16)	Nej	Nej	Hæft.
	N	68	64	59	51	49	41	34	26	-	-	<b>Pyntesøm</b> Til dekoration etc.	<b>7,0 (1/4)</b> 0,0–7,0 (0–1/4)	<b>2,5 (3/32)</b> 0,2–4,0 (1/64–3/16)	Nej	Nej	Hæft.
	N	69	65	60	52	-	-	-	-	-	-	<b>Pyntesøm</b> Til dekoration etc.	<b>7,0 (1/4)</b> 0,0–7,0 (0–1/4)	<b>2,0 (1/16)</b> 0,2–4,0 (1/64–3/16)	Nej	Nej	Hæft.
	N	70	66	61	53	-	-	-	-	-	-	<b>Pyntesøm</b> Til dekoration etc.	<b>5,0 (3/16)</b> 0,0–7,0 (0–1/4)	<b>2,0 (1/16)</b> 0,2–4,0 (1/64–3/16)	Nej	Nej	Hæft.
	N	71	-	-	-	-	-	-	-	-	-	<b>Pyntesøm</b> Til dekoration etc.	<b>7,0 (1/4)</b> 0,0–7,0 (0–1/4)	<b>1,6 (1/16)</b> 0,2–4,0 (1/64–3/16)	Nej	Nej	Hæft.
	N	72	67	62	-	-	-	-	-	-	-	<b>Pyntesøm</b> Til dekoration etc.	<b>7,0 (1/4)</b> 0,0–7,0 (0–1/4)	<b>2,0 (1/16)</b> 0,2–4,0 (1/64–3/16)	Nej	Nej	Hæft.
	N	73	68	-	-	-	-	-	-	-	-	<b>Pyntesøm</b> Til dekoration etc.	<b>7,0 (1/4)</b> 0,0–7,0 (0–1/4)	<b>2,0 (1/16)</b> 0,2–4,0 (1/64–3/16)	Nej	Nej	Hæft.
	N	74	69	63	54	-	-	-	-	-	-	<b>Pyntesøm</b> Til dekoration etc.	<b>7,0 (1/4)</b> 0,0–7,0 (0–1/4)	<b>2,5 (3/32)</b> 0,2–4,0 (1/64–3/16)	Nej	Nej	Hæft.
	N	75	70	64	55	50	-	-	-	-	-	<b>Pyntesøm</b> Til dekoration etc.	<b>7,0 (1/4)</b> 0,0–7,0 (0–1/4)	<b>1,6 (1/16)</b> 0,2–4,0 (1/64–3/16)	Nej	Nej	Hæft.
	N	76	71	65	56	51	-	-	-	-	-	<b>Pyntesøm</b> Til dekoration etc.	<b>7,0 (1/4)</b> 0,0–7,0 (0–1/4)	<b>1,4 (1/16)</b> 0,2–4,0 (1/64–3/16)	Nej	Nej	Hæft.
	N	77	72	66	-	-	-	-	-	-	-	<b>Satinsting</b> Til dekoration etc.	<b>7,0 (1/4)</b> 0,0–7,0 (0–1/4)	<b>0,4 (1/64)</b> 0,1–1,0 (1/64–1/16)	** Ja (J)	Nej	Hæft.
	N	78	73	67	58	-	-	-	-	-	-	<b>Satinsting</b> Til dekoration etc.	<b>7,0 (1/4)</b> 0,0–7,0 (0–1/4)	<b>0,4 (1/64)</b> 0,1–1,0 (1/64–1/16)	** Ja (J)	Nej	Hæft.
	N	79	74	-	-	-	-	-	-	-	-	<b>Satinsting</b> Til dekoration etc.	<b>7,0 (1/4)</b> 0,0–7,0 (0–1/4)	<b>0,4 (1/64)</b> 0,1–1,0 (1/64–1/16)	** Ja (J)	Nej	Hæft.

\*\*Vælg en stingbredde på 5,0 mm (3/16 tomme) eller mindre.

Mønster	Trykford	Mønsternr.										Sømbetegnelse/ Anvendelse	Stingbredde [mm (tommer)]	Stinglængde [mm (tommer)]	Dobbeltnål	Overtransportør	Baglæns sting (Bagl./ Hæftning (Hæft.) Søm
		100 sting model	90 sting model	80 sting model	70 sting model	60 sting model	50 sting model	40 sting model	30 sting model	20 sting model	Autom. Manuel		Autom. Manuel				
	N	80	75	68	59	53	43	35	-	-	<b>Satinsting</b> Til dekoration etc.	<b>7,0 (1/4)</b> 0,0–7,0 (0–1/4)	<b>0,4 (1/64)</b> 0,1–1,0 (1/64–1/16)	** Ja (J)	Nej	Hæft.	
	N	81	-	-	-	-	-	-	-	-	<b>Satinsting</b> Til dekoration etc.	<b>7,0 (1/4)</b> 0,0–7,0 (0–1/4)	<b>0,4 (1/64)</b> 0,1–1,0 (1/64–1/16)	** Ja (J)	Nej	Hæft.	
	N	82	76	69	60	54	44	36	27	-	<b>Satinsting</b> Til dekoration etc.	<b>7,0 (1/4)</b> 0,0–7,0 (0–1/4)	<b>0,4 (1/64)</b> 0,1–1,0 (1/64–1/16)	** Ja (J)	Nej	Hæft.	
	N	83	77	70	61	55	45	-	-	-	<b>Satinsting</b> Til dekoration etc.	<b>7,0 (1/4)</b> 0,0–7,0 (0–1/4)	<b>0,4 (1/64)</b> 0,1–1,0 (1/64–1/16)	** Ja (J)	Nej	Hæft.	
	N	84	78	71	62	56	46	37	28	-	<b>Satinsting</b> Til dekoration etc.	<b>7,0 (1/4)</b> 0,0–7,0 (0–1/4)	<b>0,4 (1/64)</b> 0,1–1,0 (1/64–1/16)	** Ja (J)	Nej	Hæft.	
	N	85	79	72	63	-	-	-	-	-	<b>Satinsting</b> Til dekoration etc.	<b>7,0 (1/4)</b> 0,0–7,0 (0–1/4)	<b>0,4 (1/64)</b> 0,1–1,0 (1/64–1/16)	** Ja (J)	Nej	Hæft.	
	N	86	80	73	64	-	-	-	-	-	<b>Satinsting</b> Til dekoration etc.	<b>7,0 (1/4)</b> 0,0–7,0 (0–1/4)	<b>0,4 (1/64)</b> 0,1–1,0 (1/64–1/16)	** Ja (J)	Nej	Hæft.	
	N	87	81	74	57	52	42	-	-	-	<b>Satinsting</b> Til dekoration etc.	<b>7,0 (1/4)</b> 0,0–7,0 (0–1/4)	<b>0,4 (1/64)</b> 0,1–1,0 (1/64–1/16)	** Ja (J)	Nej	Hæft.	
	N	88	82	-	-	-	-	-	-	-	<b>Satinsting</b> Til dekoration etc.	<b>7,0 (1/4)</b> 0,0–7,0 (0–1/4)	<b>0,4 (1/64)</b> 0,1–1,0 (1/64–1/16)	** Ja (J)	Nej	Hæft.	
	N	89	-	-	-	-	-	-	-	-	<b>Satinsting</b> Til dekoration etc.	<b>7,0 (1/4)</b> 0,0–7,0 (0–1/4)	<b>0,4 (1/64)</b> 0,1–1,0 (1/64–1/16)	** Ja (J)	Nej	Hæft.	
	N	90	-	-	-	-	-	-	-	-	<b>Satinsting</b> Til dekoration etc.	<b>7,0 (1/4)</b> 0,0–7,0 (0–1/4)	<b>0,4 (1/64)</b> 0,1–1,0 (1/64–1/16)	** Ja (J)	Nej	Hæft.	
	N	91	-	-	-	-	-	-	-	-	<b>Satinsting</b> Til dekoration etc.	<b>7,0 (1/4)</b> 0,0–7,0 (0–1/4)	<b>0,4 (1/64)</b> 0,1–1,0 (1/64–1/16)	** Ja (J)	Nej	Hæft.	
	N	92	-	-	-	-	-	-	-	-	<b>Satinsting</b> Til dekoration etc.	<b>7,0 (1/4)</b> 0,0–7,0 (0–1/4)	<b>0,4 (1/64)</b> 0,1–1,0 (1/64–1/16)	** Ja (J)	Nej	Hæft.	

\*\*Vælg en stingbredde på 5,0 mm (3/16 tomme) eller mindre.

Mønster	Trykкод	Mønsternr.										Sømbetegnelse/ Anvendelse	Stingbredde [mm (tommer)]	Stinglængde [mm (tommer)]	Dobbeltmå	Overtransportør	Baglæns sting (Bagl./ Hæftning (Hæft.) Søm
		100 sting model	90 sting model	80 sting model	70 sting model	60 sting model	50 sting model	40 sting model	30 sting model	20 sting model	Autom. Manuel		Autom. Manuel				
	N	93	83	-	-	-	-	-	-	-	-	<b>Korssting</b> Til dekoration etc.	<b>6,0 (15/64)</b> 0,0-7,0 (0-1/4)	<b>1,4 (1/16)</b> 0,2-4,0 (1/64-3/16)	Nej	Nej	Hæft.
	N	94	84	75	65	-	-	-	-	-	-	<b>Korssting</b> Til dekoration etc.	<b>7,0 (1/4)</b> 0,0-7,0 (0-1/4)	<b>1,6 (1/16)</b> 0,2-4,0 (1/64-3/16)	Nej	Nej	Hæft.
	N	95	85	76	67	57	47	38	29	-	-	<b>Korssting</b> Til dekoration etc.	<b>6,0 (15/64)</b> 0,0-7,0 (0-1/4)	<b>2,5 (3/32)</b> 0,2-4,0 (1/64-3/16)	Nej	Nej	Hæft.
	N	96	86	-	-	-	-	-	-	-	-	<b>Korssting</b> Til dekoration etc.	<b>6,0 (15/64)</b> 0,0-7,0 (0-1/4)	<b>1,4 (1/16)</b> 0,2-4,0 (1/64-3/16)	Nej	Nej	Hæft.
	N	97	87	77	66	-	-	-	-	-	-	<b>Korssting</b> Til dekoration etc.	<b>6,0 (15/64)</b> 0,0-7,0 (0-1/4)	<b>1,4 (1/16)</b> 0,2-4,0 (1/64-3/16)	Nej	Nej	Hæft.
	N	98	88	78	68	58	48	-	-	-	-	<b>Korssting</b> Til dekoration etc.	<b>6,0 (15/64)</b> 0,0-7,0 (0-1/4)	<b>1,4 (1/16)</b> 0,2-4,0 (1/64-3/16)	Nej	Nej	Hæft.
	N	99	89	79	69	59	49	39	-	-	-	<b>Korssting</b> Til dekoration etc.	<b>6,0 (15/64)</b> 0,0-7,0 (0-1/4)	<b>1,4 (1/16)</b> 0,2-4,0 (1/64-3/16)	Nej	Nej	Hæft.

### Alfabet (for modeller udstyret med alfabet)

Stingtype	Trykкод	Mønsternr.										Dobbeltmå	Stingbredde/ Stinglængde
Alfabet	N	01	02	03	04	05	06	07	08	09	10	Nej	-
		A	B	C	D	E	F	G	H	I	J		
		11	12	13	14	15	16	17	18	19	20		
		K	L	M	N	O	P	Q	R	S	T		
		21	22	23	24	25	26	27	28	29	30		
		U	V	W	X	Y	Z	&	?	!	_		
31	32	33	34	35	36	37	38	39	40				
0	1	2	3	4	5	6	7	8	9				
41	42	43	44	45	46	47	48	49	50				
'	,	.	(	)	-	Ä	Å	Æ	Ñ				
51	52	53	54	55									
Ö	Ø	Ç	Ü	ß									

## VEDLIGEHOELSE

Den grundlæggende vedligeholdelse af symaskinen er beskrevet nedenfor.

### Begrænsninger ved smøring

For at undgå skader på maskinen må brugeren må ikke smøre den.

Denne maskine blev fremstillet med den nødvendige tilførte oliemængde for at sikre korrekt drift, hvilket gør det unødvendigt at påføre olie periodisk.

Hvis der opstår problemer – hvis det f.eks. bliver svært at dreje håndhjulet, eller du hører en usædvanlig lyd – skal du stoppe med at bruge maskinen med det samme og kontakte nærmeste autoriserede forhandler eller det nærmeste autoriserede servicecenter.

### Forholdsregler ved opbevaring af maskinen

Maskinen må ikke opbevares under nogen af de nedenstående betingelser, da der kan ske skader på maskinen, f.eks. rustdannelse forårsaget af kondensering.

- Udsat for ekstremt høje temperaturer
- Udsat for ekstremt lave temperaturer
- Udsat for ekstreme temperaturændringer
- Udsat for høj luftfugtighed eller damp
- Nær en flamme, et varmeapparat eller et klimaanlæg
- Udendørs eller udsat for direkte sollys
- Udsat for ekstremt støvede eller olierede omgivelser

### Bemærk

- Tænd maskinen, og brug den regelmæssigt for at forlænge dens levetid.  
Hvis denne maskine stilles til opbevaring i længere tid uden at være i brug, kan det reducere dens effektivitet.

### Rengøring af maskinens overflade

Væd en klud i et neutralt rengøringsmiddel, vrid den godt, og tør symaskinen over udvendigt, hvis den er blevet snavset. Tør efter med en tør klud.

## ⚠ FORSIGTIG

- Tag netledningen ud inden rengøring af symaskinen, da der ellers er risiko for personskade eller stød.

### Rengøring af griber

Hvis der samler sig støv i spolehuset vil det indvirke på symaskinens funktionsdygtighed, og spolehuset skal derfor rengøres regelmæssigt.

- 1 Sluk for maskinen, og tag stikket ud.

## ⚠ FORSIGTIG

- Husk at tage stikket ud af maskinen, før du rengør den. Ellers kan du få elektrisk stød eller komme til skade.

- 2 Hæv nålen og trykfoden.

- 3 Løsn trykfodsskruen og nåleskruen for at fjerne snap-on delen og nålen.

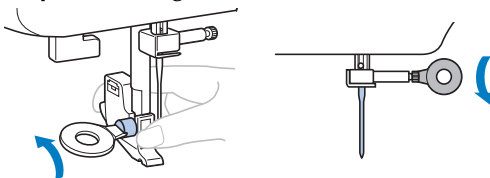

- 4 Skyd stingpladedækslet hen imod dig selv for at tage stingpladedækslet af.

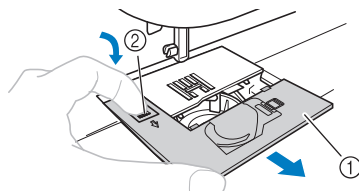

- ① Stingpladedæksel
- ② Udløser til stingpladedækslet

- 5 Tag spolehuset af.  
Tag fat i spolehuset, og træk det ud.

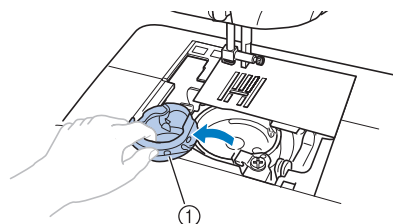

- ① Spolehus

- 6 Brug børsten eller en støvsuger til at fjerne støv fra løberingen og området omkring den.

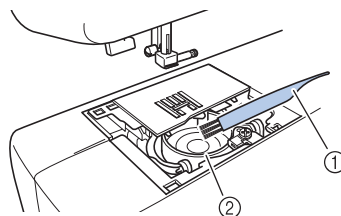

- ① Børste
- ② Løbering

### Bemærk

- Put ikke olie på løberingen.

- 7** Sæt spolehuset i, så ▲-mærket på spolehuset er ud for maskinens ●-mærke.

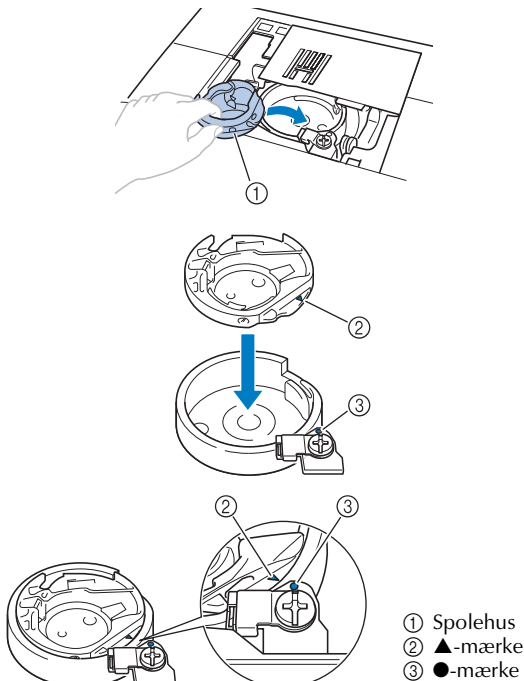

- Placér ▲ og ●-mærkerne ud for hinanden.
- Kontrollér, at de angivne punkter flugter, før du monterer spolehuset.

## ⚠ FORSIGTIG

- Brug aldrig et ridset spolehus, da der ellers er risiko for, at overtråden bliver filtret, at nålen knækker, eller at det går ud over symaskinens funktionsdygtighed. For et nyt spolehus (varenummer: XE7560-001) kan du kontakte nærmeste forhandler.
- Sæt spolehuset korrekt i, ellers kan nålen knække.

- 8** Som vist indføres tappen på stingpladens dæksel i hullet i stingpladen, og derefter anbringes stingpladens dæksel korrekt.

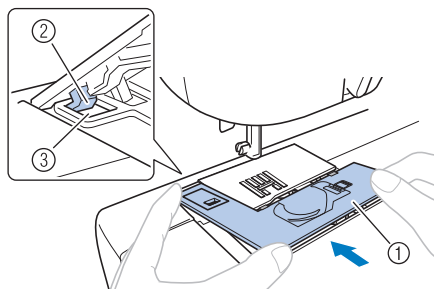

- ① Stingpladedæksel
- ② Tap
- ③ Hul

- Kontrollér at stingpladens dæksel flugter med symaskinens overflade.

- 9** Stingpladens dæksel skydes på plads forfra.

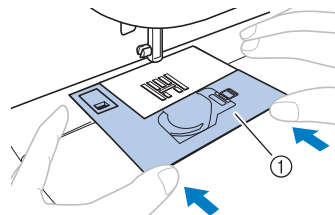

- ① Stingpladedæksel

## ⚠ FORSIGTIG

- Hvis stingpladens dæksel ikke flugter med symaskinens overflade som vist herunder, aftages stingpladens dæksel (trin 4), og derefter monteres det igen (trin 8 og 9). Hvis du syr, når stingpladens dæksel ikke flugter med symaskinens overflade, kan det medføre, at stingpladens dæksel ryger af, hvilket kan forårsage skader, hvis dine fingre kommer i kontakt med løberingen.

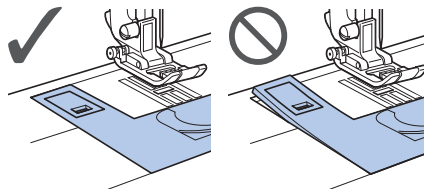

## FEJLFINDING

Hvis maskinen ikke længere fungerer korrekt, skal du kontrollere følgende mulige problemer, før du anmoder om service.

Du kan selv løse de fleste problemer. Hvis du har brug for yderligere hjælp, giver Brother Solutions Center adgang til de seneste ofte stillede spørgsmål og tips til fejlfinding. Besøg os på "<http://support.brother.com/>". Hvis problemet ikke kan løses, bedes du kontakte forhandleren eller nærmeste autoriserede servicecenter.

### Hyppige emner i forbindelse med fejlfinding

Detaljerede oplysninger om årsager og løsninger knyttet til gængse fejlfindingsemner er beskrevet nedenfor. Sørg for at granske disse oplysninger, inden du kontakter os.

■ Overtråden er for stram	side 59
■ Filtret tråd på stoffets underside	side 59
■ Forkert trådspænding	side 59
■ Stoffet sidder fast i maskinen og kan ikke fjernes	side 60

## Overtråden er for stram

### ■ Symptom

- Overtråden vises som en enkelt kontinuerlig linje.
- Undertråden kan ses på stoffets overside. (Se illustrationen nedenfor).
- Overtråden er for stram og kommer ud, når der trækkes i den.
- Overtråden er for stram, og stoffet krøller.
- Overtrådens spænding er for stram, og resultatet ændres ikke, selv efter trådspændingen er justeret.

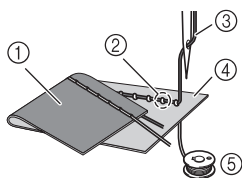

- ① Stoffets underside
- ② Undertråden kan ses fra stoffets overside
- ③ Overtråd
- ④ Stoffets overside
- ⑤ Undertråd

### ■ Årsag

#### Forkert underspænding

Hvis undertråden er trådet forkert, vil den i stedet for at undertråden udsættes for den korrekte spænding blive trukket gennem stoffet, når overtråden trækkes op. Derfor kan undertråden ses fra stoffets overside.

### ■ Løsning/kontrollér detaljer

Isæt undertråden korrekt.

- Se "Trådning af undertråd" (side 13-15).

## Filtret tråd på stoffets underside

### ■ Symptom

- Tråden bliver filtret på stoffets underside.

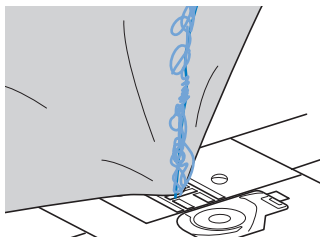

- Når syningen er påbegyndt lyder der en raslelyd, og syningen kan ikke fortsætte.

- Under stoffet ses filtret tråd i spolehuset.

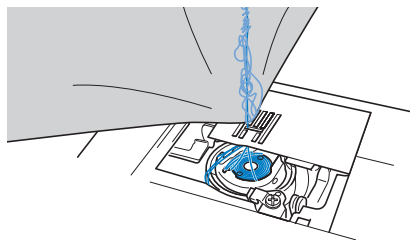

### ■ Årsag

#### Forkert trådning af overtråden

Hvis overtråden er trådet forkert, kan overtråden, der er ført igennem stoffet, ikke trækkes stramt op, og overtråden bliver filtret i spolehuset, hvilket giver en raslelyd.

### ■ Løsning/kontrollér detaljer

Fjern den filtrede tråd, og juster trådningen af overtråden korrekt.

### 1 Fjern den filtrede tråd. Hvis den ikke kan fjernes, skal du klippe tråden med en saks.

- Se "Rengøring af griber" på side 57 for yderligere oplysninger.

### 2 Fjern overtråden fra maskinen.

### 3 Korrigér den øvre trådning ved at følge vejledningen i "Trådning af overtråd" (side 15-17).

- Hvis spolen er fjernet fra spolehuset, skal du se "Trådning af undertråd" (side 13) og "Løsning/kontrollér detaljer" i afsnittet "Overtråden er for stram" (side 59) for at sætte spolen korrekt i.

## Forkert trådspænding

### ■ Symptomer

**Symptom 1:** Undertråden kan ses på stoffets overside.

**Symptom 2:** Overtråden vises som en lige linje på stoffets overside.

**Symptom 3:** Overtråden ses på stoffets underside.

**Symptom 4:** Undertråden ses som en lige linje på stoffets underside.

**Symptom 5:** Sømmen på stoffets underside er løs eller slap.

#### □ Symptom 1

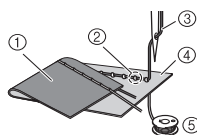

#### □ Symptom 3

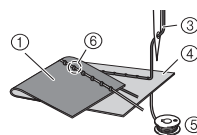

- ① Stoffets underside
- ② Undertråden kan ses fra stoffets overside
- ③ Overtråd
- ④ Stoffets overside
- ⑤ Undertråd
- ⑥ Overtråden kan ses fra stoffets underside

## ■ Årsag/løsning/kontrollér detaljer

### □ Årsag 1

#### **Maskinen er ikke trådet korrekt.**

<Med symptomer 1 og 2 beskrevet ovenfor>  
Undertrådningen er forkert.

Indstil knappen til regulering af overtrådens spænding på "4", og se derefter "Overtråden er for stram" (side 59) for at korrigerer trådningen.

<Med symptomerne 3 til og med 5 som beskrevet ovenfor>

Trådningen af overtråden er forkert.

Indstil knappen til regulering af overtrådens spænding på "4", og se "Filtret tråd på stoffets underside" (side 59) for at korrigerer trådningen.

### □ Årsag 2

#### **Der anvendes ikke en nål og tråd, som er korrekt til stoffet.**

- Se "Nåletyper og brugen af disse" (side 19) for at kontrollere, at der anvendes nål og tråd, der passer til stoffet.

### □ Årsag 3

#### **Der er ikke valgt korrekt indstilling med knappen til regulering af overtrådens spænding.**

Drej på knappen til valg af overtrådens spænding for at vælge korrekt trådspænding.

- \* Justér trådspændingen, mens du syr et teststykke på et stykke stof, der er det samme som det, du anvender i dit projekt.

## ☀ Bemærk

- Hvis overtråd og undertråd ikke er korrekte, kan trådspændingen ikke justeres korrekt, heller ikke ved at dreje på knappen til regulering af overtrådens spænding. Kontroller først overtråd og undertråd og juster derefter trådspændingen.

- Når undertråden ses fra stoffets overside, skal du dreje drejeknappen mod uret.

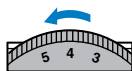

- Når overtråden ses fra stoffets underside, skal du dreje drejeknappen med uret.

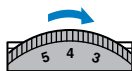

## Stoffet sidder fast i maskinen og kan ikke fjernes

Hvis stoffet sidder fast i symaskinen og ikke kan fjernes, kan tråden være filtret under stingpladen. Følg den procedure, der er beskrevet nedenfor, for at fjerne stoffet fra maskinen. Hvis det ikke kan gøres ved at følge denne procedure, skal du - i stedet for at forsøge at gennemtvinge den - kontakte dit nærmeste autoriserede servicecenter.

### ■ Sådan fjerner du stoffet fra maskinen

- 1** Stands straks symaskinen.
- 2** Sluk for symaskinen.
- 3** Fjern nålen.  
Hvis nålen er sænket ned i stoffet, skal du dreje håndhjulet væk fra dig (med uret) for at hæve nålen op af stoffet og derefter fjerne nålen.
  - Se "Udskiftning af nålen" (side 20).
- 4** Fjern trykfoden og snap-on delen.
  - Se "Udskiftning af trykfoden" (side 22) og "Afmontning af snap-on delen" (side 23).
- 5** Løft op i stoffet, og klip trådene under det. Fjern stoffet, hvis du kan.
- 6** Tag stingpladedækslet af.

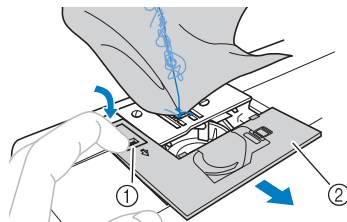

- ① Udløser til stingpladedækslet
- ② Stingpladedæksel (forreste del)

- 7** Klip de filtrede tråde af, og fjern spolen.

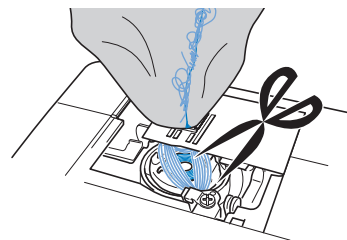



- 8** Tag spoledækslet af.  
Hvis trådene forbliver inde i spolet huset, skal du fjerne dem.

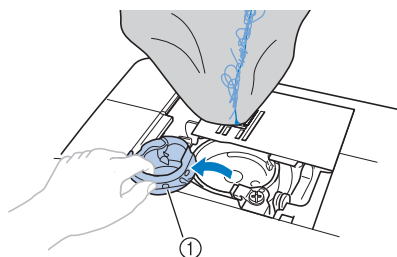

① Spolehus

- 9** Brug børsten eller en støvsuger til at fjerne støv fra løberingen og området omkring den.

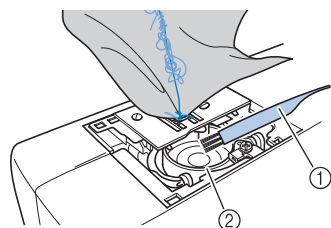

① Børste  
② Løbering

Hvis stoffet kunne fjernes

Fortsæt med trin **16**.

Hvis stoffet ikke kunne fjernes

Fortsæt med trin **10**.

- 10** Brug den medfølgende skruetrækker til at løsne de to skruer på stingpladen.

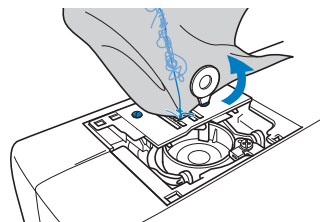

### Bemærk

- Pas på, at du ikke taber de løse skruer ned i maskinen.

- 11** Løft stingpladen lidt op, klip eventuelt filtrerede tråde, og fjern stingpladen.  
Fjern stoffet og trådene fra stingpladen.

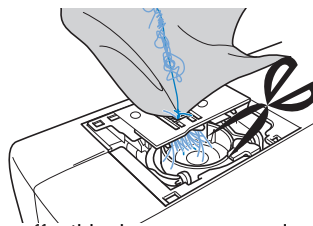

Hvis stoffet ikke kan tages op, selv efter at du har gennemført disse trin, så kontakt det nærmeste autoriserede servicecenter.

- 12** Fjern eventuelle tråde i griberen og rundt om transportøren.

- 13** Drej håndhjulet for at hæve transportøren.

- 14** Juster de to skruehuller i stingpladen i forhold til de to huller i stingpladens monteringsbase, og monter derefter stingpladen på maskinen.

- 15** Stram skruen let med fingrene på højre side af stingpladen. Stram derefter skruen på venstre side med den skiveformede skruetrækker. Endelig skal du stramme skruen på højre side godt.

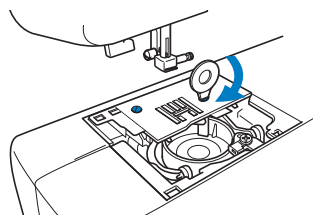

Drej håndhjulet for at kontrollere, at transportøren bevæger sig jævnt og ikke rører kanterne på åbningerne i stingpladen.

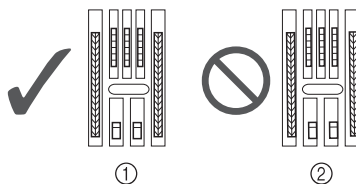

- ① Rigtig position for transportøren  
② Forkert position for transportøren

### Bemærk

- Sørg nøje for, at du ikke taber de løse skruer i maskinen.

- 16** Indsæt spolehuset ved at følge trin **7** i “Rengøring af griber” (side 58).
- 17** Sæt stingpladedækslet på i henhold til trin **8** og **9** i “Rengøring af griber” (side 58).
- 18** Kontrollér nålens tilstand, og sæt den derefter i.
- Se “Kontrol af nålen” (side 19) og “Udskiftning af nålen” (side 20).

## ⚠ FORSIGTIG

- Brug aldrig bøjede nåle. Bøjede nåle knækker let, hvilket kan føre til personskader.

### ⚡ Bemærk

- Når denne procedure er afsluttet, skal du fortsætte med følgende procedure i “Kontrol af symaskinens drift” for at kontrollere, at maskinen fungerer korrekt.

### 🔔 Note

- Nålen kan være påført skade, da stoffet sad fast i maskinen, derfor anbefaler vi, at du udskifter den med en ny.

### ■ Kontrol af symaskinens drift

Hvis stingpladen er blevet fjernet, skal du kontrollere symaskinens drift for at sikre, at monteringen er udført korrekt.

- 1** Tænd for maskinen.
- 2** Vælg  (sting med nål i midterposition).

### ⚡ Bemærk

- Montér ikke trykfoden og tråden endnu.

- 3** Drej håndhjulet langsomt hen imod dig selv (mod uret) og se fra alle sider for at kontrollere, at nålen går ned midt i huller i stingpladen.
- Hvis nålen berører stingpladen, tages stingpladen af og monteres derefter igen. Start med trin **13** i “Sådan fjerner du stoffet fra maskinen” (side 61).

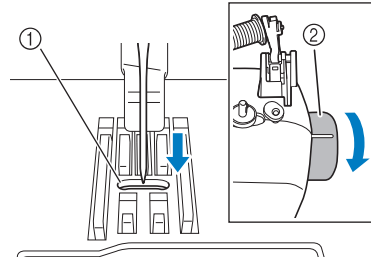

- ① Hul i stingpladen  
② Håndhjul

- 4** Vælg zig-zag-sting . Nu skal du øge stinglængden og -bredden til de maksimale indstillinger.
- Se “Juster stinglængde og -bredde” (side 24).

- 5** Drej langsomt håndhjulet mod dig selv (mod uret), og kontrollér, at stingpladen og transportøren virker korrekt.

Hvis nål eller transportør berører stingpladen, virker symaskinen måske forkert. Kontakt derfor dit nærmeste, autoriserede servicecenter.

- 6** Sluk for maskinen, og montér spolen og trykfoden.
- Se “Trådning af undertråd” (side 13) og “Udskiftning af trykfoden” (side 22).

- 7** Tråd maskinen korrekt.
- Se “Trådning af overtråd” (side 15).

### ⚡ Bemærk

- Tråden kan være blevet filtret på grund af forkert trådning af overtråden. Sørg for, at maskinen er trådet korrekt.



- 8** Udfør prøvesyning med almindeligt stof.

### ⚡ Bemærk

- Ukorrekt syning kan skyldes ukorrekt trådning af overtråden eller syning i tynde stoffer. Hvis resultatet af testsyningen er dårligt, skal du kontrollere trådningen af overtråden eller den brugte stoftype.

## Liste over symptomer

### ■ Før syning

Symptom	Mulig årsag	Sådan afhjælper du problemet	Henvisning
Nåletråderen kan ikke bruges. (For modeller med nåletråderarm.)	Du har ikke hævet nålestangen til den højeste stilling.	Hæv nålen ved enten at dreje håndhjulet mod dig selv (mod uret), så mærket på hjulet peger opad, eller tryk på  (nålepositions-knap) en enkelt gang eller to.	side 15
	Nålen er sat forkert i.	Sæt nålen rigtigt i.	side 20
Sylyset tænder ikke.	Sylyset er beskadiget.	Kontakt forhandleren eller nærmeste autoriserede servicecenter.	–
	Symaskinen er ikke tændt.	Tænd for maskinen.	side 8
Undertråden vinder ikke pænt på spolen.	Tråden er ikke ført korrekt gennem undertrådens trådstyr.	Før tråden korrekt gennem undertrådens trådstyr.	side 11
	Spolen drejer langsomt. (for modeller med knap til regulering af syhastighed.)	Flyt knappen til regulering af syhastighed til højre (så hastigheden øges).	side 12
	Den tråd, der blev trukket ud, blev ikke vundet korrekt på spolen. (For modeller med hurtig spolevinding)	Sno den tråd, der blev trukket af, omkring spolen fem eller seks gange med uret.	side 12
Tråden passerer ikke gennem nåleøjet. (For modeller med nåletråderarm.)	Du har ikke hævet nålestangen til den højeste stilling.	Hæv nålen ved enten at dreje håndhjulet mod dig selv (mod uret), så mærket på hjulet peger opad, eller tryk på  (nålepositions-knap) en enkelt gang eller to.	side 15
	Nålen er sat forkert i.	Sæt nålen rigtigt i.	side 20
Nåletråderarmen sænkes ikke til korrekt position. (For modeller med nåletråderarm.)	Nålen er ikke hævet til den korrekte position.	Tryk på nålepositions-knappen.	side 15
Under spoling blev undertråden viklet op under spolevinderens sæde.	Du har ikke vundet undertråden korrekt.	Vind spolen korrekt, når du har fjernet den tråd, der er vundet under spoleapparatets sæde.	side 10

## ■ Under syning

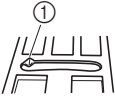
Symptom	Mulig årsag	Sådan afhjælper du problemet	Henvisning
<b>Symaskinen kan ikke startes.</b>	Symaskinens stik er ikke sat i.	Sæt stikket i.	side 8
	Der er slukket på hovedkontakten.	Tænd på hovedkontakten.	side 8
	Spoleapparatets holder er skubbet mod højre.	Flyt spoleapparatets holder til venstre.	side 12, 13
	Du har ikke brugt fodpedalen korrekt.	Brug fodpedalen korrekt.	side 8
	Fodpedalen eller start/stop-knappen blev ikke trykket ned/ind (for modeller med start/stop-knap).	Tryk på fodpedalen eller start/stop-knappen.	side 25
	Trykfodsarmen er hævet.	Sænk trykfodsarmen.	side 25
	Start/stop-knappen blev trykket ind, selv om fodpedalen er tilsluttet. (modeller med start/stop-knap)	Brug ikke start/stop-knappen, når fodpedalen er tilsluttet. Frakobl fodpedalen for at anvende start/stop-knappen.	side 25
<b>Det stof, som maskinen syr i, kan ikke flyttes.</b>	Tråden er filtret under stingpladen.	Løft op i stoffet, klip trådene under det, og rengør griberen.	side 60
<b>Nålen knækker.</b>	Spole eller spolehætte er monteret forkert.	Monter spole eller spolehætte korrekt.	side 15
	Overtråden er ikke trådet korrekt.	Korriger den øvre trådning.	side 15
	Nålen er sat forkert i.	Sæt nålen rigtigt i.	side 20
	Nåleskruen er løs.	Brug skruetrækkeren til at stramme skruen godt.	side 20
	Nålen er bøjet eller stump.	Udskift nålen.	side 20
	Du har ikke brugt den korrekte kombination af stof, tråd og nål.	Vælg tråd og nål, der passer til stoftypen.	side 19
	Den anvendte trykfod passer ikke til den valgte stingtype.	Montér den trykfod, der passer til den valgte stingtype.	side 50
	Overtråden er for stram.	Reducér overtrådens spænding.	side 26
	Du trækker for kraftigt i stoffet.	Træk forsigtigt i stoffet.	–
	Området omkring hullet i stingpladen er ridset. Der er et hul (①) i venstre side af åbningen i stingpladen. Dette er ikke en ridse.	 Udskift stingpladen. Kontakt forhandleren eller nærmeste autoriserede servicecenter.	–
	Området omkring hullet i trykfoden er ridset.	Udskift trykfoden. Kontakt forhandleren eller nærmeste autoriserede servicecenter.	–
	Spolehuset er ridset.	Udskift spolehuset. Kontakt forhandleren eller nærmeste autoriserede servicecenter.	–
	Du har brugt en spole, der ikke er egnet til denne maskine.	Forkerte spoler virker ikke korrekt. Brug kun spoler, der er beregnet til denne maskine.	side 10

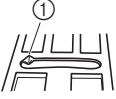
Symptom	Mulig årsag	Sådan afhjælper du problemet	Henvisning
<b>Overtråden knækker.</b>	Overtråden var ikke trådet korrekt (f.eks. hvis spolen ikke er monteret korrekt, spolehætten er for stor til den spole, der anvendes, eller tråden er gået ud af nåletråderstyret.)	Korriger den øvre trådning. Brug den spolehætte, der passer bedst til den spole, der anvendes.	side 15
	Tråden laver knuder eller er filtret.	Fjern knuder eller sammenfiltringer.	–
	Nålen er ikke egnet til den tråd, du bruger.	Vælg en nål, der passer til stingtypen.	side 19
	Overtråden er for stram.	Reducér overtrådens spænding.	side 26
	Tråden er filtret ind, f.eks. i løberingen.	Fjern den filtrede tråd. Hvis tråden er filtret ind i løberingen, rengøres løberingen.	side 57, 59
	Nålen er bøjet eller stump.	Udskift nålen.	side 20
	Nålen er sat forkert i.	Sæt nålen rigtigt i.	side 20
	Området omkring hullet i stingpladen er ridset. Der er et hul (①) i venstre side af åbningen i stingpladen. Dette er ikke en ridse.	 Udskift stingpladen. Kontakt forhandleren eller nærmeste autoriserede servicecenter.	–
	Området omkring hullet i trykfoden er ridset.	Udskift trykfoden. Kontakt forhandleren eller nærmeste autoriserede servicecenter.	–
	Der er en mærker på spolehuset, eller spolehuset er ridset.	Udskift spolehuset. Kontakt forhandleren eller nærmeste autoriserede servicecenter.	–
Du har brugt en spole, der ikke er egnet til denne maskine.	Forkerte spoler virker ikke korrekt. Brug kun spoler, der er beregnet til denne maskine.	side 10	
<b>Undertråden er filtret eller knækker.</b>	Du har ikke vundet undertråden korrekt.	Spol undertråden korrekt.	side 10
	Spolen er ridset eller kører ikke jævnt rundt.	Udskift spolen.	–
	Tråden er filtret.	Fjern den filtrede tråd og rengør løberingen.	side 57, 59
	Du har brugt en spole, der ikke er egnet til denne maskine.	Forkerte spoler virker ikke korrekt. Brug kun spoler, der er beregnet til denne maskine.	side 10
	Spolen er ikke sat korrekt i.	Sæt undertråden korrekt i.	side 13, 14
<b>Stoffet er krøllet.</b>	Du har ikke sat overtråden korrekt i, eller du har ikke placeret spolen korrekt.	Sæt overtråden i, og vind spolen korrekt.	side 13, 14, 15
	Spole eller spolehætte er monteret forkert.	Monter spole eller spolehætte korrekt.	side 15
	Du har ikke brugt den korrekte kombination af stof, tråd og nål.	Vælg tråd og nål, der passer til stoftypen.	side 19
	Nålen er bøjet eller stump.	Udskift nålen.	side 20
	Hvis der sys i tynde stoffer, er stingene for lange eller stoffet transporteres ikke korrekt.	Sy med forstærkende materiale under stoffet.	side 28

Symptom	Mulig årsag	Sådan afhjælper du problemet	Henvisning
<b>Stoffet er krøllet.</b>	Hvis du syr i tyndt stof, er stingene for grove.	Afkort stinglængden eller sy med forstærkende materiale under stoffet.	side 24, 28
	Den anvendte trykfod passer ikke til den valgte stingtype.	Montér den trykfod, der passer til den valgte stingtype.	side 50
	Trådspændingen er ikke korrekt.	Juster overtrådens spænding.	side 26, 59
<b>Symaskinen springer sting over.</b>	Du har ikke sat overtråden korrekt i.	Korriger den øvre trådning.	side 15
	Du har ikke brugt den korrekte kombination af stof, tråd og nål.	Vælg tråd og nål, der passer til stoftypen.	side 19
	Nålen er bøjet eller stump.	Udskift nålen.	side 20
	Nålen er sat forkert i.	Sæt nålen rigtigt i.	
	Der har samlet sig støv under stingpladen eller i løberingen.	Tag stingpladedækslet af, og rengør pladen og løberingen.	side 57
<b>Symaskinen larmer (udsender en skinger lyd) under syningen.</b>	Der har samlet sig støv i transportøren eller i løberingen.	Tag stingpladedækslet af, og rengør pladen og løberingen.	side 57
	Du har ikke sat overtråden korrekt i.	Korriger den øvre trådning.	side 15
	Spolehuset er ridset.	Udskift spolehuset. Kontakt forhandleren eller nærmeste autoriserede servicecenter.	–
	Du har brugt en spole, der ikke er egnet til denne maskine.	Forkerte spoler virker ikke korrekt. Brug kun spoler, der er beregnet til denne maskine.	side 10
<b>Stoffet transporteres ikke.</b>	Transportøren er sænket.	Skub kontakten til transportørstilling til  .	side 35, 41
	Sømmen er for fin.	Forøg stinglængden.	side 25
	Du har ikke brugt den korrekte kombination af stof, tråd og nål.	Vælg tråd og nål, der passer til stoftypen.	side 19
	Tråden er filtret ind, f.eks. i løberingen.	Fjern den filtrede tråd. Hvis tråden er filtret ind i løberingen, rengøres løberingen.	side 57, 59
	Den anvendte trykfod passer ikke til den valgte stingtype.	Montér den trykfod, der passer til den valgte stingtype.	side 50
	Nålen er bøjet eller stump.	Udskift nålen.	side 20
	Zigzagtrykfod "J" skråner på en tyk søm i starten af syningen.	Brug trykfodens låsestift (sort knap på venstre side) på Zigzagtrykfod "J" for at holde trykfodsniveauet under syning.	side 27
<b>Stoffet føres frem i den modsatte retning.</b>	Fremføringsmekanismen er beskadiget.	Kontakt forhandleren eller nærmeste autoriserede servicecenter.	–

■ Efter syning

Symptom	Mulig årsag	Sådan afhjælper du problemet	Henvisning
<b>Overtråden er blevet for stram.</b>	Undertråden er ikke sat korrekt i.	Sæt undertråden korrekt i.	side 13, 59
<b>Trådspændingen er ikke korrekt.</b>	Du har ikke sat overtråden korrekt i.	Korriger den øvre trådning.	side 15
	Du har ikke vundet undertråden korrekt.	Spol undertråden korrekt.	side 10
	Undertråden er ikke sat korrekt i.	Sæt undertråden korrekt i.	side 13
	Du har ikke brugt den rigtige kombination af tråd og nål til det stof, du syr i.	Vælg tråd og nål, der passer til stoftypen.	side 19
	Du har ikke monteret snap-on delen korrekt.	Montér snap-on delen korrekt.	side 23
	Trådspændingen er ikke korrekt.	Juster overtrådens spænding.	side 26, 59
	Du har brugt en spole, der ikke er egnet til denne maskine.	Forkerte spoler virker ikke korrekt. Brug kun spoler, der er beregnet til denne maskine.	side 10
	Spolen er ikke sat korrekt i.	Sæt undertråden korrekt i.	side 13, 14
<b>Tråden er filtret på stoffets vrangside.</b>	Du har ikke sat overtråden korrekt i.	Korriger den øvre trådning.	side 15, 59
<b>Stinget er ikke syet korrekt.</b>	Den anvendte trykfod passer ikke til den valgte stingtype.	Montér den trykfod, der passer til den valgte stingtype.	side 50
	Trådspændingen er ikke korrekt.	Juster overtrådens spænding.	side 26, 59
	Tråden er filtret ind, f.eks. i løberingen.	Fjern den filtrede tråd. Hvis tråden er filtret ind i løberingen, rengøres løberingen.	side 57, 59
	Justeringsniveauet for sting er forkert.	Justér stinget.	side 49

## FEJLMEDDELELSER

Hvis en handling udføres forkert, før eller mens symaskinen startes op, vises der en fejlmeddelelse i betjeningspanelet. Følg instruktionerne i skemaet.

Hvis du trykker på stingvælgeren eller udfører handlingen korrekt, mens fejlmeddelelsen vises, forsvinder meddelelsen.

Fejlmeddelelse	Mulig årsag	Løsning
E1	Der er trådt på fodpedalen (eller trykket på start/stop-knappen, hvis fodpedalen ikke er tilsluttet), og der er trykket på knappen til baglæns syning/hæftning, mens trykfoden er hævet.	Sænk trykfodsarmen, før handlingen fortsættes.
E2	Der er valgt en anden søm end knaphulssøm eller trense, og der er trådt på fodpedalen (eller trykket på start/stop-knappen, hvis fodpedalen ikke er monteret), mens knaphulsarmen er sænket.	Hæv knaphulsarmen, før handlingen fortsættes.
E3	Der er valgt knaphulssøm eller trense, og der er trådt på fodpedalen (eller trykket på start/stop-knappen, hvis fodpedalen ikke er monteret), mens knaphulsarmen er hævet.	Sænk knaphulsarmen, før handlingen fortsættes.
E4	Der er trykket på knappen til baglæns syning/hæftning eller nålepositionsknappen, mens spolevinderens holder er flyttet til højre.	Skub spoleapparatets holder mod venstre, før handlingen fortsættes.
E5	Der er trykket på start/stop-knappen, mens fodpedalen er tilsluttet.	Afmontér fodpedalen, og tryk på start/stop-knappen. Eller betjen maskinen med fodpedalen.
E6	Symaskinemotoren blev deaktiveret, fordi tråden var filtret.	Rengør løberingen for at fjerne den filtrerede tråd (p.59). Efter rengøring af løberingen sættes spolehuset korrekt i. Hvis nålen er bøjet eller knækket, udskiftes nålen. Tråd derefter overtråden korrekt og fortsæt operationen.



### Bemærk

- Hvis fejlmeddelelsen "F1" til "F9" vises i LCD-displayet, mens symaskinen bruges, kan det skyldes en fejlfunktion ved maskinen. Kontakt nærmeste forhandler.

## Bipfunktion (for modeller med bipfunktion)

Du hører en biplyd, hver gang du trykker på en tast. Hvis der trykkes på en tast uden funktion, eller der udføres en forkert handling, lyder der to til fire bip (kun for modeller med bipfunktion).

### ■ Hvis der trykkes på en tast (rigtig handling)

Der lyder én biplyd.

### ■ Hvis der udføres en forkert handling, eller der trykkes på en tast uden funktion

Der lyder to eller fire biplyde.

### ■ Hvis maskinen f.eks. låser, fordi tråden er filtret

Symaskinen bipper i fire sekunder og stopper automatisk. Find årsagen til fejlen, og løs problemet, inden du fortsætter med at sy.



# STIKORDSREGISTER

## Symboler

“crazy quilt” ..... 39

## Tal

3-stings zigzag ..... 29

## A

arm til transportørstilling ..... 5, 35, 41

## B

betjeningsknapper ..... 6

betjeningspanel ..... 6

bipfunktion ..... 9, 68

## D

dobbeltnål ..... 20, 21

dorn ..... 34

## E

ekstra spolepind ..... 21

ekstratilbehør ..... 4

## F

fagotsøm ..... 43

fejlmeddelelser ..... 68

fodpedal ..... 4, 8, 25

forstærkningssting ..... 26

frihåndsquiltning ..... 40

## H

hovedkontakt ..... 8

hulsøm ..... 45

hurtig ilagt spole ..... 6, 14, 18

hurtig spoling ..... 12

håndhjul ..... 5, 25

## I

indikator for alfabet ..... 6, 46

indikator for nyttesøm ..... 6, 24

isyning af knapper ..... 35

## K

knop til baglæns syning/hæftning ..... 6, 26

knop til regulering af overtrådens spænding ..... 5, 26, 59

knaphulsarm ..... 6, 34, 42

knaphulsfod ..... 42

kombinering af tegn ..... 46

kontrol af tegn ..... 48

## L

lige sting ..... 30

lommehjørner ..... 41

lynlåstrykfod ..... 36

løbering ..... 57

## M

monogramsyning ..... 44, 45

## N

nåleposition ..... 30

nålepositionsknop ..... 6

nåleskrue ..... 6

nåletråder ..... 6, 17

nåletråderstyr ..... 6, 16

## O

opsprætter ..... 34

overtransportør ..... 39

## P

patchwork ..... 39

prøvesyning ..... 27

## Q

quiltfod ..... 40

quiltstyr ..... 39, 40

quiltning ..... 39

## S

sammenføjning ..... 45

sammenføjningssting ..... 38, 43

sammensyning ..... 39

satinnuslingsøm ..... 44

skydeknap til regulering af syhastighed ..... 6, 9

sletning af tegn ..... 48

smocksyning ..... 44

snap-on del ..... 6, 23

spoledæksel ..... 6, 13, 14

spolehætte ..... 4, 7

spolepind ..... 7, 10, 15

spolevinder ..... 5, 10, 12, 63, 64, 68

start/stop-knap ..... 6, 25

stingbredde ..... 25

stinglængde ..... 25

stingplade ..... 6

stingpladedæksel ..... 6, 57

stingvælger ..... 6, 46

strækstof ..... 28

symaskinenåle ..... 18

syning af alfabet ..... 48

## T

tast til alfabet ..... 6, 46

tast til nyttesøm ..... 6, 24

tilbehørsboks ..... 5, 28

transportør ..... 6, 35, 40

tredobbelt stræksøm ..... 30

trense ..... 41

trykfod ..... 6

trykfodsarm ..... 6, 15

trådning af overtråd ..... 15

trådskeer ..... 26

trådspænding ..... 26

tykt stof ..... 27

tyndt stof ..... 28

## V

velcrobånd ..... 28

vigtigste dele ..... 5

vingenål ..... 45

## Z

zig-zag-søm ..... 27, 29, 38

## Æ

ærmegab ..... 41

## Å

åbninger ..... 41





Besøk oss på <http://support.brother.com/> der du kan få produktstøtte og svar på hyppig stilte spørsmål (HSS).

Besøg os på <http://support.brother.com/>, hvor du kan få produkt-support og svar på ofte stillede spørgsmål (FAQ).