

取扱説明書

刺しゅう機付コンピューターミシン
EMM18 シリーズ

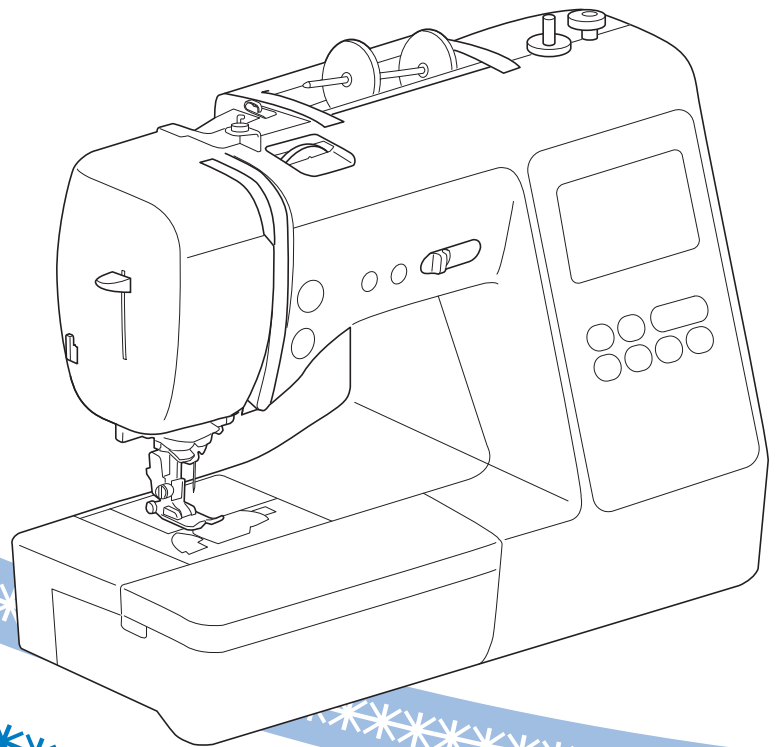

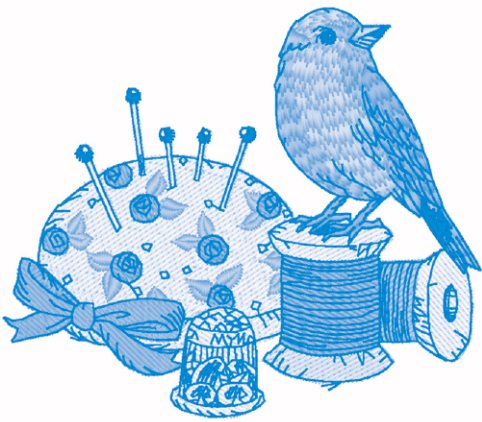

- ご使用になる前に必ず取扱説明書をお読みにになり、正しくお使いください。
- 取扱説明書はなくさないように大切に保管し、いつでも手にとって見られるようにしてください。

はじめに

このたびは、本製品をお買い上げいただき、まことにありがとうございます。
 お使いになる前に「安全にお使いいただくために」をよくお読みいただき、取扱説明書で機能や正しい使い方を十分にご理解のうえ、末永くご愛用ください。
 また取扱説明書は、読み終わったあとも、いつでもご覧になれるところに保管してください。

安全にお使いいただくために



















取扱説明書および本製品で使われている表示や絵文字は、本製品を安全に正しくお使いいただき、お使いになる方や他の人々への危害や損害を未然に防ぐためのものです。
 その表示や意味は次のとおりです。





 警告	この表示を無視して誤った使い方をすると、人が死亡または重傷を負う危険が想定される内容を示しています。
 注意	この表示を無視して誤った使い方をすると、人が傷害を負う危険が想定される内容および物的損害のみの発生が想定される内容を示しています。

















取扱説明書で使用されている絵文字の意味は次のとおりです。

- | | |
|-----------------------------------------------------------------------------------------------------|------------------------------------------------------------------------------------------------|
|  特定しない禁止事項 |  分解してはいけません |
|  水に濡らしてはいけません |  特定しない義務行為 |
|  電源プラグを抜いてください |  特定しない危険通告 |
|  感電の危険があります |  火災の危険があります |
|  針の下に指を入れないでください | |

本製品を安全にお使いいただくために、次の事柄を守ってください。

 警告	
 	一般家庭用電源 AC100V の電源以外では、絶対に使用しないでください。火災・感電・故障の原因となります。
	以下のようなときは電源スイッチを切り、電源プラグを抜いてください。 火災・感電・故障の原因となります。 ・ミシンのそばを離れるとき ・ミシンを使用したあと ・使用中に停電したとき ・接触不良、断線などで正常に動作しないとき ・雷が鳴りはじめたとき
 注意	
 	延長コードや分岐コンセントを使用した、たこ足配線はしないでください。火災・感電の原因となります。
 	濡れた手で電源プラグを抜き差ししないでください。感電の原因となります。
	電源プラグは根元まで確実に差し込んでください。差し込みが不完全ですと、感電や発熱による火災の原因となります。傷んだプラグ・ゆるんだコンセントは使用しないでください。
	電源プラグを抜くときはまず電源スイッチを切り、必ずプラグの部分を持って抜いてください。電源コードを引っ張って抜くとコードが傷つき、火災・感電の原因となります。
 	電源コードを傷つけたり、破損したり、加工したり、無理に曲げたり、引っ張ったり、ねじったり、たばねたりしないでください。また、重い物をのせたり、加熱したりすると電源コードが破損し、火災・感電の原因となります。電源コードまたは電源プラグが破損したときはミシンの使用をやめてお買い上げの販売店または「お客様相談室（ミシン 119 番）」にご連絡ください。
	電源コードは、赤い印以上に引き出さないでください。
	長期間ご使用にならないときは、必ず電源プラグをコンセントから抜いてください。火災の原因となります。
 	直射日光の当たるところや、ストーブ、アイロンのそばなど温度の高いところでは使用しないでください。ミシンの使用温度は 0 ~ 40℃ です。ミシン内部の温度が上がったり、ミシン本体や電源コードの被膜が溶けて火災・感電の原因となります。
 	火の気のあるもののそばでは使用しないでください（火の消えていないたばこ、ろうそくなど）。火災の原因となります。

	野外でのご使用は避けてください。雨などが降り、本体が濡れて感電の原因となります。また濡れたときはお買い上げの販売店または「お客様相談室（マシン 119 番）」にご連絡ください。
	温度や湿度の高い所でのご使用や保管は避けてください。
	スプレー製品などを使用する部屋では使用しないでください。スプレーへの引火によるやけどや火災の原因となります。
	ぐらついた台の上や傾いたところなど、不安定な場所には置かないでください。バランスが崩れて倒れたり、落下などしてけがをする原因となります。マシンは安定した平らなテーブルや机の上でご使用ください。
	マシン本体の換気口をふさがしないでください。換気口は、必ず壁から 30cm 以上離して使用してください。また、換気口やフットコントローラーに糸くずやほこりがたまるようにしないでください。火災の原因となります。
   	マシン本体の上に花びんや水の入った容器を置くなどして、マシン本体に水をこぼさないでください。万一、内部に水などが入った場合は、電源スイッチを切り、電源プラグをコンセントから抜いてお買い上げの販売店または「お客様相談室（マシン 119 番）」にご連絡ください。そのまま使用すると火災・感電の原因となります。
   	マシン本体の換気口や内部に異物を入れたり、ドライバーなどを差し込まないでください。高圧部に触れて感電のおそれがあります。万一、異物が入った場合は、使用をやめてお買い上げの販売店または「お客様相談室（マシン 119 番）」にご連絡ください。
	マシン本体の重さは約 7.1kg あります。マシン本体を持ち運ぶ際は急激または、不用意な動作をしないでください。腰や膝を痛める原因となります。
	以下の場所に設置、保管をしないでください。故障の原因になります。 ・温度が著しく高くなる場所 ・温度が著しく低くなる場所 ・急激に温度が変化する場所 ・湿気、湯気の多い場所 ・火気や熱器具、冷暖房機器などに近い場所 ・屋外や直射日光の当たる場所 ・ほこり、油煙の多い場所
	マシン本体は、必ずハンドルを持って持ち運びをしてください。他の部分を持つとこわれたりすべて落としたりして、けがの原因となります。
	マシン本体には取扱説明書に記載されている付属品を使用してください。他の部品を使用するとけが・故障の原因となります。

	お客様ご自身での分解、修理および改造は行わないでください。火災・感電およびけがの原因となります。指定以外の内部の点検・調整・掃除・修理は、お買い上げの販売店または「お客様相談室（マシン 119 番）」にご依頼ください。
	取扱説明書に記載されている整備は、必ず電源プラグをコンセントから抜いて行ってください。けが・感電の原因となります。
	マシン操作中は、針の動きに十分ご注意ください。また、針、プーリー、てんびんなどすべての動いている部品に手を近づけないでください。 けがの原因となります。
	リッパーで穴を開ける方向に、手や指を置かないでください。すべったときにけがをするおそれがあります。本来の使用目的以外での使用はしないでください。
	針や押えなどの交換およびそのほかの機能に関する使用については、取扱説明書の指示どおりに正しく行ってください。
	縫製中、布地を無理に引っ張ったり、押ししたりしないでください。けが・針折れの原因となります。
	針の下などに指を入れないでください。 けがをするおそれがあります。
	上糸、下糸などに関する操作については、取扱説明書の指示どおりに正しく行ってください。取り扱いを誤ると、縫製中に糸がらみなどが発生し、針が折れたり、曲がったりするおそれがあります。
	曲がった針は絶対に使用しないでください。針折れの原因となります。
	万一、マシン本体を落としたり、破損したり、故障したりした場合は、ただちに使用をやめてお買い上げの販売店または「お客様相談室（マシン 119 番）」にご連絡ください。そのまま使用すると火災・感電の原因となります。
 	万一、煙が出ている、異臭がする、異常音がするなどの状態のときはすぐに電源プラグをコンセントから抜いて、お買い上げの販売店または「お客様相談室（マシン 119 番）」にご連絡ください。そのまま使用すると火災・感電の原因となります。お客様による修理は危険ですから絶対にしないでください。
	本製品が入っていた袋は、お子様がかぶって遊ばないように、お子様の手の届かないところに保管するか廃棄してください。かぶって遊ぶと窒息のおそれがあります。
 	お子様の玩具として使用しないでください。お子様が使用するときや、お子様の近くで使用するとき、お子様がけがをしないよう十分注意してください。
	フットコントローラーの上に物をのせないでください。けが・故障の原因となります。

- このミシンは日本国内向け、家庭用です。外国では使用できません。
This sewing machine can not be used in a foreign country as designed for Japan.
職業用としてご使用になった場合の保証はいたしかねますので、ご了承ください。
- 仕様および外観は品質改良のため、予告なく変更することがありますので、ご了承ください。
- 取扱説明書の内容を許可なく無断で複製することは禁じられておりますので、ご了承ください。
- 取扱説明書の内容は予告なく変更することがありますので、ご了承ください。
- 取扱説明書の内容について、万一不審な点や誤りなどお気づきの点がありましたら「お客様相談室（ミシン 119 番）」にご連絡ください。
- 本機をご使用になる方（お子様を含む）が、身体／知覚／精神的能力になんらかの障がいを持つ場合、あるいは経験や知識が十分でない場合には安全を保證できる責任者の監視の下でのみ本機を使用してください。
- お子様が使用するときには、玩具として使用しないよう、十分な監視の下で使用してください。

警告表示について

ミシン本体には下記の警告が表示されています。警告表示の注意事項を守って作業を行ってください。また、警告ラベルは、はがれたり、傷ついたりしないよう十分注意してください。万一ラベルがはがれていたり、読みとれなくなった場合は速やかに「お客様相談室（ミシン 119 番）」にご連絡ください。

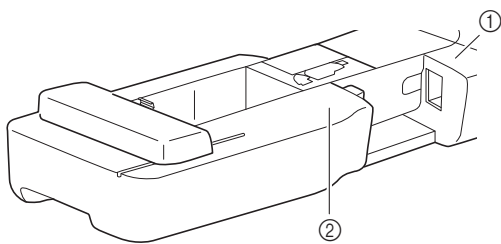

②

使用上のご注意

- 取り付け・取り外しは、必ず電源スイッチを切って行ってください。
- 取り付けは、コネクタを差し込み口に合わせ、カチッと音がするまでしっかりと差し込んでください。
- 刺しゅう機の取り外しは、必ず刺しゅう枠を外し、液晶上の刺しゅう機を収納するキーを押してから行ってください。また取り外すときは、取り外しレバーを押しながらゆっくり抜いてください。



刺しゅう機を取り外してからミシンを移動してください。
刺しゅう機が落下してけがをするおそれがあります。

商標

App Store は、Apple Inc. のサービスマークです。
Android、Google Play は、Google Inc. の商標です。これらの商標の使用は、Google 使用許諾の対象となります。

オープンソースライセンスの公開

オープンソースライセンスに関する記述は、弊社サポートサイト（ブラウザソリューションセンター）（<http://s.brother/cpjac/>）の製品マニュアルをご覧ください。

目次

第1章 めう前の準備 5

各部の名称	5
付属品	7
別売品	8
電源の入れ方	9
液晶画面	10
液晶画面の見方	10
設定画面	12
操作キーの感度を調節する	13
下糸の準備	13
下糸を巻く	13
下糸をセットする	15
上糸通し	17
上糸を通す	17
下糸を引き出す	19
布地と糸の種類による針の使い分け	20
針の交換	21
正しい針の見分け方	21
針の交換	21
押えの交換	22
押えを交換する	22
押えホルダーを取り外す／取り付ける	23

第2章 基本のぬい方 25

ぬってみましょう	25
模様の種類	25
基本的なぬい方	25
返しぬい／止めぬいをする	27
模様を組み合わせる	28
自動で返しぬい／止めぬいをする	28
自動で糸を切る	29
振り幅／ぬい目の長さ／ぬい目の基線位置 (L/R シフト) を調節する	29
糸調子を調節する	30
上手にぬうためのヒント	31
上手にぬうコツ	31
布端から一定の距離をぬう	31
いろいろな素材をぬう	32

第3章 いろいろなぬい方 35

ぬい方早見表	35
実用ぬい	39
布端を始末する	39
すそ上げをする	40
ボタン穴かがり	42
ボタンつけ	44
ファスナーつけ	45
アップリケ／パッチワーク／キルトぬい	46
その他のぬい方	50
模様の調整をする	54
模様の記憶	55
模様を記憶させる	55
模様を呼び出す	56
マイイラスト機能	56

第4章 刺しゅう 59

刺しゅうの準備	59
刺しゅう押えを取り付ける	59
刺しゅう機を取り付ける	60
きれいに刺しゅうするために	61
刺しゅう枠に布地を張る	61
刺しゅう枠をセットする	63
刺しゅうする	64
刺しゅう模様を選択する	64

模様を刺しゅうする	67
糸調子を整える	70
刺しゅう模様を使用してアップリケをする	70
枠模様を使用してアップリケをする	71
分割模様をぬう	72
編集のしかた	73
縫製設定画面で編集する	75
模様と針の位置をあわせる	76
文字をつなげて刺しゅうする	76
刺しゅう模様の記憶	77
刺しゅう模様を記憶させる	78
刺しゅう模様を呼び出す	78

第5章 付録 79

お手入れのしかた	79
注油に関して	79
ミシンを保管するときのご注意	79
かまの掃除	79
タッチパネルが反応しない	80
困ったとき	81
上糸がつる	81
布裏で糸がからまる	81
糸調子が合わない	82
布がミシンに入り込んでとれなくなった	83
ボビン受け座の下に糸がからまってしまった	85
こんなときは	85
エラーメッセージ	89
電子音について	91
仕様	91
ミシンをアップグレードする	91
索引	92

第1章 ぬう前の準備

各部の名称

■ 主要部

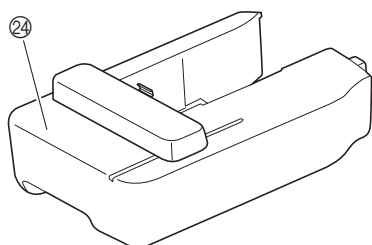
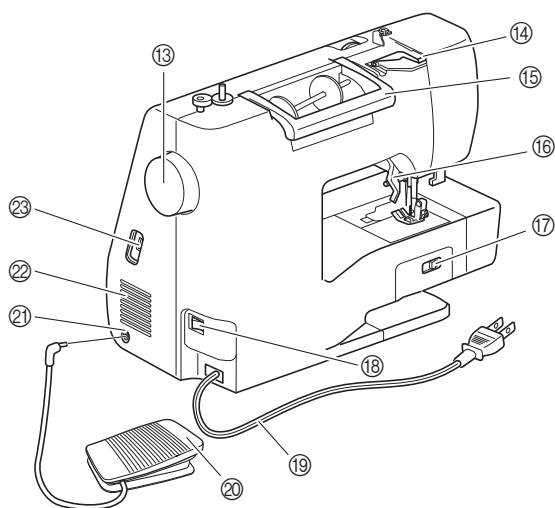
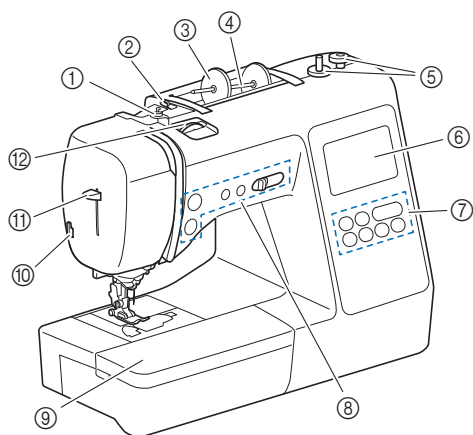

- ① 下糸巻き案内 (P.14)
- ② 糸案内 (P.14)
- ③ 糸こま押え (P.13)
- ④ 糸たて棒 (P.13)
- ⑤ 下糸巻き装置 (P.13)
- ⑥ 液晶画面 (P.10)
- ⑦ 操作パネル (P.6)
- ⑧ 操作スイッチとスピードコントロールレバー (P.6)
- ⑨ 補助テーブル (P.7)

- ⑩ 糸切り (P.18)
- ⑪ 糸通しレバー (P.19)
- ⑫ 糸調子ダイヤル (P.30)
- ⑬ プーリー
ぬい目を1針ずつ送ったり、針を上げ下げしたりするときに手前に回します。
- ⑭ 糸案内カバー (P.14)
- ⑮ ハンドル
ミシンを持ち運ぶために使用します。
- ⑯ 押えレバー
押えを上げ下げします。
- ⑰ ドロップレバー
送り歯を下げるのと、元に戻すときに使用します。(P.49)
- ⑱ 電源スイッチ (P.9)
- ⑲ 電源コード (P.9)
- ⑳ フットコントローラー (P.27)
- ㉑ フットコントローラージャック (P.27)
- ㉒ 換気口
モーターの換気用の穴です。ミシンを使用しているときはふさがらないでください。
- ㉓ USBポートコネクタ (P.55、78)
- ㉔ 刺しゅう機 (P.60)

■ 針と押え部分

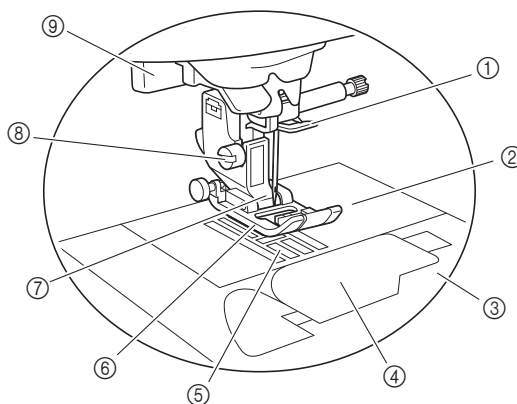

- ① 針棒糸かけ (P.18)
- ② 針板 (P.32)
- ③ 針板カバー (P.16)
- ④ 針板ふた/内かま (P.16、80)
- ⑤ 送り歯
ぬう方向に布地を送ります。
- ⑥ 押え
布地を押さえます。ぬい方に合った押えを取り付けてください。
- ⑦ 押えホルダー (P.23)
- ⑧ 押えホルダーのネジ (P.23)
- ⑨ ボタン穴かがりレバー (P.43)

■ 操作スイッチ

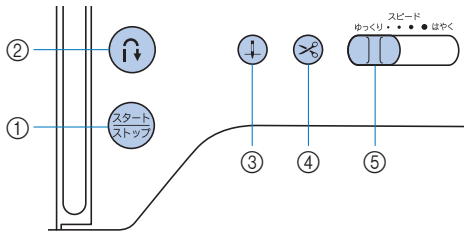

- ① **スタート/ストップスイッチ** スタート/ストップ
このスイッチを押すと、ミシンをスタートまたは停止します。スイッチの色はミシンの状態によって変わります。
緑： スタートできる状態のとき／縫製中
赤： スタートできない状態のとき
橙： 下糸を巻いているとき／下糸巻き軸が右側に入っているとき
- ② **返しぬいスイッチ** 返しぬい
このスイッチを押すと、返しぬいまたは止めぬいをします。(P.27)
- ③ **針上下スイッチ** 針上下
このスイッチを押すと、針の位置が上下に切り換わります。2回押すと、1針ぬいができます。
- ④ **糸切りスイッチ** 糸切り
ぬい終わった後にこのスイッチを押すと、上糸と下糸を切りまです。
- ⑤ **スピードコントロールレバー**
このレバーを左右に動かして、ぬう速さを調節します。飾り模様をぬうときや刺しゅうをするときは、ぬう速さは変わりません。

■ 操作パネルと操作キー

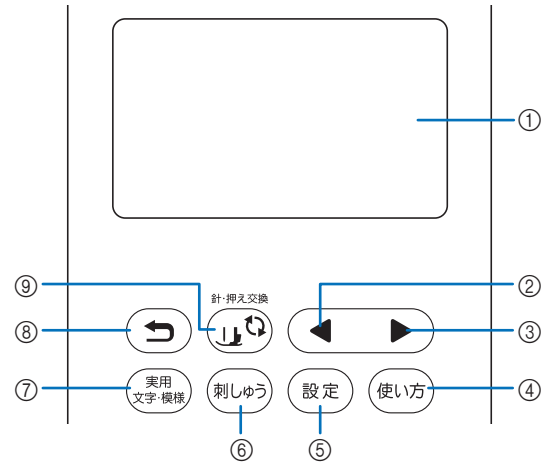

- ① **液晶画面 (タッチパネル)**
選択した模様の設定値や、操作を誤ったときのエラーメッセージが表示されます。液晶画面のキーを押すことで、操作をします。詳細は、「液晶画面」(P.10)を参照してください。
- ② **前ページキー** 前ページ
液晶画面に表示されていない項目があるときに、前の画面を表示します。
- ③ **次ページキー** 次ページ
液晶画面に表示されていない項目があるときに、次の画面を表示します。
- ④ **ミシンの使い方キー** 使い方
ミシンの使い方を確認するときに押します。
- ⑤ **設定キー** 設定
針上下位置や操作音などの設定をするときに押します。
- ⑥ **刺しゅうキー** 刺しゅう
刺しゅうをするときに押します。
- ⑦ **実用/文字模様キー** 実用文字模様
実用模様や飾り模様をぬうときに押します。
- ⑧ **戻るキー** 戻る
液晶画面の表示を1つ前に戻すときに押します。
- ⑨ **針・押え交換キー** 針・押え交換
針や押えを交換するときなどに押します。ミシンが作動しないように他のすべての操作キーと操作スイッチがロックされます。

💡 お願い









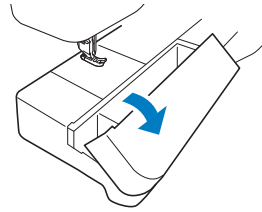

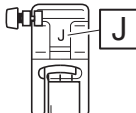
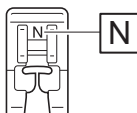
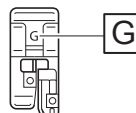
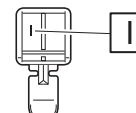
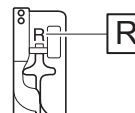
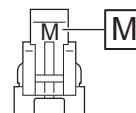
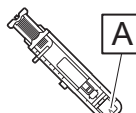
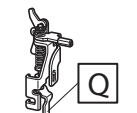





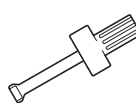

- 操作キーは静電容量式タッチセンサーです。指で直接触れて操作してください。操作する人によって反応が異なりますが、キーを押す強さによって反応が変わるわけではありません。
- 操作キーは操作する人によって反応が異なりますので、感度設定を調節して使用してください。(P.13)
- 市販の静電容量式に対応したタッチペンを使用する場合は、タッチペンの先が8mm以上のものを使用してください。先の細いタッチペン、特殊な形状のタッチペンは使用しないでください。

付属品

箱を開けたら、付属品が揃っていることを確認してください。不足しているときや破損しているときは、お買い上げの販売店にお問い合わせください。

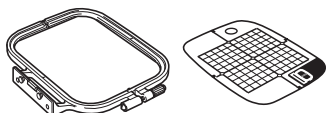
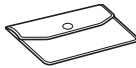
補助テーブルのふたを開けると、付属品収納スペースがあります。

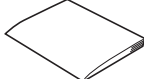
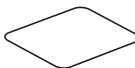

<p>1.  J</p> <p>ジグザグ押え<J> (ミシンに取り付けてあります)</p>	<p>2.  N</p> <p>模様ぬい押え<N></p>	<p>3.  G</p> <p>たち目かがり押え<G></p>	<p>4.  I</p> <p>片押え<I></p>	<p>5.  R</p> <p>まつりぬい押え<R></p>	<p>6.  M</p> <p>ボタン付け押え<M></p>
<p>7.  A</p> <p>ボタン穴かがり押え<A></p>	<p>8.  Q</p> <p>刺しゅう押え<Q></p>	<p>9. </p> <p>ミシン針 (HAx1) 黄 # 11 (2本) 赤 # 14 (2本) 緑 # 16 (1本) ニット用・金 # 11 (1本)</p>	<p>10. </p> <p>ポピン<4個> (1つはミシンに取り付けてあります)</p>	<p>11. </p> <p>ポピンクリップ<4個></p>	<p>12. </p> <p>リッパー</p>
<p>13. </p> <p>はさみ</p>	<p>14. </p> <p>ミシンブラシ</p>	<p>15. </p> <p>はとめ穴パンチ</p>	<p>16. </p> <p>ドライバー</p>	<p>17. </p> <p>ネジ回し</p>	<p>18. </p> <p>糸こま押え (大)</p>
<p>19. </p> <p>糸こま押え (中) (ミシンに取り付けてあります)</p>	<p>20. </p> <p>糸こま押え (小)</p>	<p>21. </p> <p>糸こま押え (特殊)</p>	<p>22. </p> <p>糸こまネット</p>	<p>23. </p> <p>刺しゅう枠 (M)・刺しゅうシート (M) 縫製範囲 縦 10cm×横 10cm</p>	
<p>24. </p> <p>付属品バッグ</p>	<p>25. </p> <p>ハードケース</p>	<p>26. </p> <p>マイラスト用紙</p>	<p>27. </p> <p>取扱説明書</p>	<p>28. </p> <p>かんたん操作ガイド (下糸・上糸の準備、刺しゅうの準備)</p>	<p>29. </p> <p>模様一覧</p>

別売品

別売品・部品についてはお買い上げの販売店、または「お客様相談室（ミシン 119 番）」にお問い合わせください。

<p>1.</p>  <p>オープントゥキルト押え <O> (モデル名: F061J)</p>	<p>2.</p>  <p>キルト押え (モデル名: F005N)</p>	<p>3.</p>  <p>ウォーキングフット (モデル名: F033)</p>	<p>4.</p>  <p>ガイド付きビーシング押え (モデル名: F057)</p>	<p>5.</p>  <p>キルター (モデル名: F016N)</p>	<p>6.</p>  <p>サイドカッター押え (モデル名: F054)</p>
<p>7.</p>  <p>ウィングニードル (モデル名: WN001)</p>	<p>8.</p>  <p>刺しゅう枠 (L) ・刺しゅうシート (L) *1 縫製範囲 縦 17cm × 横 10cm (モデル名: EF71)</p>	<p>9.</p>  <p>刺しゅう枠 (S) ・刺しゅうシート (S) 縫製範囲 縦 2cm × 横 6cm (モデル名: EF61)</p>	<p>10.</p>  <p>刺しゅう糸 ウルトラボス 39 色セット (モデル名: ETS39)</p>		
<p>11.</p>  <p>刺しゅう用接着芯 L (モデル名: BM3)</p>	<p>12.</p>  <p>水溶性シート (モデル名: BM4/BM6)</p>	<p>13.</p>  <p>刺しゅう用下糸 500 m 巻き (モデル名: EBT01) 刺しゅう用下糸 1300 m 巻き (モデル名: EBT02)</p>	<p>14.</p>  <p>ワイドテーブル (モデル名: WT15AP)</p>	<p>15.</p>  <p>フットコントローラー (モデル名: FC32291、 型式: MODEL T)</p>	<p>16.</p>  <p>マルチ機能 フットコントローラー (モデル名: MFFC2AP、 型式: MODEL W)</p>
<p>17.</p>  <p>ボビン (モデル名: B051 (5 個入り)) (モデル名: B101 (10 個入り))</p>					

*1 枠を取り付ける位置を変更することにより、布地を張り替えずに 17 cm × 10 cm の範囲に刺しゅうすることができます。縫製範囲は 10 cm × 10 cm です。

お知らせ

- 仕様は予告なしに変更する場合がありますので、あらかじめご了承ください。

電源の入れ方

⚠ 警告

- 一般家庭用電源 AC100V の電源以外では、絶対に使用しないでください。火災・感電・故障の原因となります。
- 次のようなときは電源スイッチを切り、電源プラグを抜いてください。火災・感電・故障の原因となります。
 - ミシンのそばを離れるとき
 - ミシンを使用したあと
 - 使用中に停電したとき
 - 接触不良、断線などで正常に動作しないとき
 - 雷が鳴りはじめたとき

⚠ 注意

- 延長コードや分岐コンセントを使用した、たこ足配線はしないでください。火災・感電の原因となります。
- 濡れた手で電源プラグを抜き差ししないでください。感電の原因となります。
- 電源プラグを抜くときはまず電源スイッチを切り、必ずプラグの部分を持って抜いてください。電源コードを引っ張って抜くとコードが傷つき、火災・感電の原因となります。
- 電源コードを傷つけたり、破損したり、加工したり、無理に曲げたり、引っ張ったり、ねじったり、たばねたりしないでください。また、重い物を載せたり、加熱したりすると電源コードが破損し、火災・感電の原因となります。電源コードまたは電源プラグが破損したときはミシンの使用をやめて、お買い上げの販売店または「お客様相談室（ミシン 119 番）」にご連絡ください。
- 長期間使用しないときは、必ず電源プラグをコンセントから抜いてください。火災の原因となります。

- 1 電源スイッチが「切」になっている（「○」側を押してある）ことを確認します。

- 2 電源コードを引き出し、電源プラグを家庭用電源コンセント（AC100V）に差し込みます。

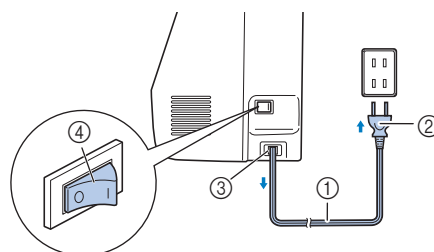

- ① 電源コード
- ② 電源プラグ
- ③ 赤い印
- ④ 電源スイッチ

💡 お願い

- 電源コードは、赤い印以上引き出さないでください。

- 3 ミシン本体右側面の電源スイッチの右側（|側）を押して「入」にします。

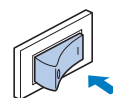

→ 電源が入り、ライトと液晶画面、スタート/ストップスイッチが点灯します。針や送り歯が動く音がしますが、故障ではありません。

- 4 オープニング画面が表示されたら、液晶画面を指で押します。

💡 お願い

- 初めて本機の電源を入れたときは、液晶画面に表示する言語を選択してください。



- 5 ミシンの電源を切るには、電源スイッチの左側（○側）を押して「切」にします。

液晶画面

液晶画面の見方

模様や機能を選択したり、操作をするには、キーを指で押します。

操作パネルの **①** を押すと、次の画面が表示されます。

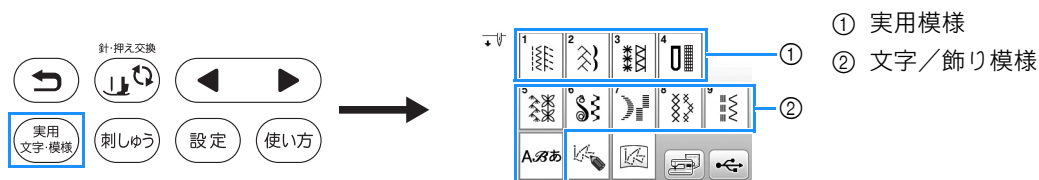

- ① 実用模様
- ② 文字／飾り模様

■ 実用模様画面

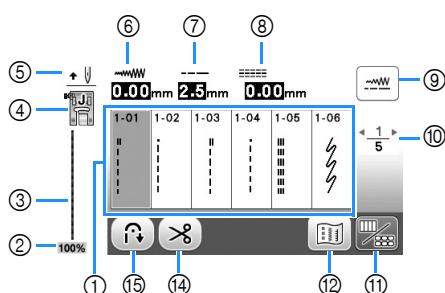

■ 実用模様編集画面

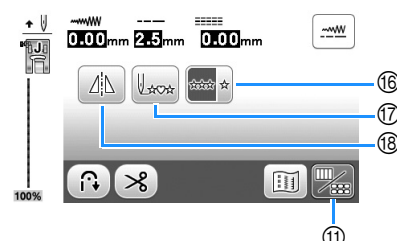

■ 文字／飾り模様画面

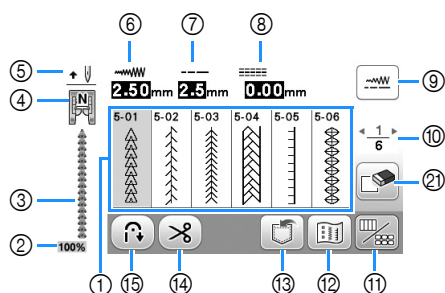

■ 文字／飾り模様編集画面

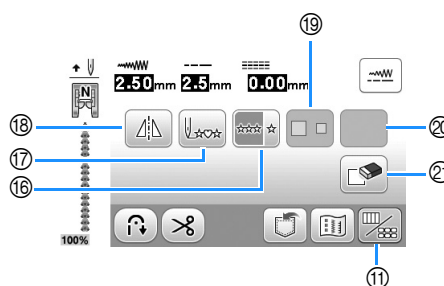

📖 お知らせ

- 模様の種類によって、使用できない編集機能があります。使用できる編集機能の場合は、模様を選択しているときにキーが表示されます。

番号	画面表示	名称	はたらき	参照ページ
①	-	模様	ぬいたい模様のキーを押します。	25
②	100%	表示サイズ	選択した模様が実際と比べてどのくらいのサイズで表示されているかを、おおよその数値で表しています。 100%: 実際とほぼ同じサイズで表示されています。 50%: 実際の半分のサイズで表示されています。 25%: 実際の 1/4 のサイズで表示されています。	-
③	-	模様イメージ	選択した模様イメージを表示します。	-

番号	画面表示	名称	はたらき	参照ページ
④		押え表示	押え記号を表示します。ぬい前に、ここで表示している押えを取り付けてください。  ジグザグ押え< J >  模様ぬい押え< N >  たち目かがり押え< G >  ボタン穴かがり押え< A >  まつりぬい押え< R >  ボタン付け押え< M >  サイドカッター押え< S > * 片押え< I >やキルト押えなど、液晶画面に表示されない押えもあります。	22
⑤		針位置設定表示	ミシンが停止しているときの針位置が上下どちらに設定されているかを表示します。  : 針位置下  : 針位置上	12
⑥		振り幅設定表示	選択した模様について、振り幅の現在の設定値を表示します。	30
⑦		ぬい目の長さ設定表示	選択した模様について、ぬい目の長さの現在の設定値を表示します。	30
⑧		L/R シフト設定表示	選択した模様について、L/R シフト（ジグザグの振り幅の中心位置を左右のどちらかにずらすこと）の設定値を表示します。	30
⑨		マニュアル調整キー	振り幅、ぬい目の長さ、L/R シフトの調整画面を表示するときに押します。	29
⑩		ページ表示	総ページ数と、現在のページを表示します。	-
⑪		画面切り替えキー	模様編集画面と模様画面を切り替えるときに押します。	28
⑫		イメージキー	選択した模様のイメージを拡大して確認するときに押します。  を押して画面の糸色を変更することができます（青／赤／黒）。	-
⑬		記憶キー	組み合わせた模様を記憶することができます。	55
⑭		自動糸切りキー	自動糸切り機能を有効にするときに押します。	29
⑮		自動返しぬい／止めぬいキー	自動返しぬい／止めぬい機能を有効にするときに押します。	28
⑯		連続／単独ぬいキー	単独ぬいと連続ぬいの切り替えをします。選択した模様によっては、この機能が使用できないこともあります。 ぬっている途中でこのキーを押すと、そのときぬっていた模様を1サイクル分ぬって自動的に止まります。	-
⑰		模様の頭出しキー	停止時に押すと、縫製中の模様を先頭に戻すことができます。	-
⑱		左右反転キー	模様を選択してから押すと、模様が左右に反転します。	-
⑲		大きさキー	模様を選択してから押すと、模様の大きさが変わります（大／小）。	-
⑳	以下のキーは、選択した模様によって表示／非表示が変わります。			
		模様の長さキー	サテンステッチ模様  を選択してから押すと、振り幅・ぬい目の長さを変更せず、模様の長さを5段階から選択することができます。     	-
		糸密度キー	飾りサテンステッチ模様  を選択してから押すと、模様の糸密度を変更することができます。  : 密度が低い  : 密度が高い 糸密度を  にして模様が盛り上がるときは、  に戻してください。そのままぬい続けると、針が折れたり曲がったりするおそれがあります。	-
		文字間隔キー	文字模様の文字間隔を調整できます。入力した文字（入力前、入力中、入力後）に対して、文字間の設定が適用されます。	-
㉑		削除キー	選択した模様を取り消すときに押します。模様の組み合わせを間違えたときも、このキーを押して模様を取り消します。	-

設定画面

設定を押すと、ミシンのさまざまな設定（針上下位置、オープニング画面など）を変更することができます。設定を変更した後は、OK または 戻るを押します。

お知らせ

- USB メモリーが USB ポートコネクタに差し込まれているときに、設定を押すと、現在の設定画面を、画像として USB メモリーに保存することができます。画像は「bPocket」フォルダーに保存されます。

ぬいの設定



- ① この設定を [ON] にすると、スピードコントロールレバーがジグザグの振り幅調節レバーに切り替わります。（P.49）
- ② 文字・飾りぬいの模様を調節します。（P.54）
- ③ 電源を入れたときに自動的に選択される模様として、「1-01 直線（左基線）」または「1-03 直線（中基線）」を選択します。

刺しゅうの設定

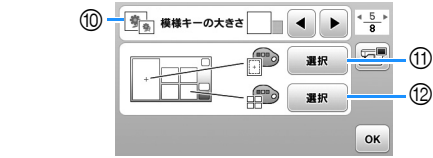
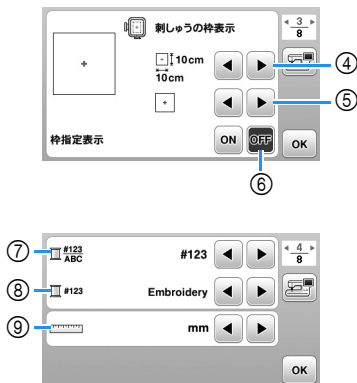

- ④ 表示する刺しゅう枠のサイズを選択します。
- ⑤ 中心マークと格子線の表示を選択します。
- ⑥ この設定を [ON] にすると、④ で選択した刺しゅう枠のサイズに対応している刺しゅう模様を選択できます。（P.65）
- ⑦ 刺しゅうの糸色表示を、糸番号または糸色名のいずれかに設定します。（P.69）
- ⑧ 刺しゅうの糸色表示を糸番号にしたとき、刺しゅう糸のメーカーを選択します。（P.69）
- ⑨ 表示単位（ミリ/インチ）を選択します。
- ⑩ 模様キーのサイズを選択します。
- ⑪ 模様表示エリアの背景色を選択します。
- ⑫ 模様キー表示の背景色を選択します。

共通の設定



- ⑬ ミシンが停止したときの針位置（上/下）を選択します。
- ⑭ 操作音の [ON] / [OFF] を選択します。
- ⑮ 電源を入れて始めに表示される画面を選択します。
- ⑯ 液晶画面に表示される言語を選択します。
- ⑰ ミシンのライトの [ON] / [OFF] を選択します。
- ⑱ 操作キーの感度を選択します。（P.13）
- ⑲ ミシンの前回のメンテナンス以降にぬわれた針数を表示します。ミシンの定期メンテナンスを受けられる時期の目安としてご利用いただけます。定期メンテナンスの時期については、お買い上げの販売店にご相談ください。
- ⑳ 本機でぬわれた累積針数を表示します。
- ㉑ ミシンのプロダクトナンバーです。
- ㉒ ミシンにインストールされているプログラムのバージョンです。

操作キーの感度を調節する

操作キーの感度は、5段階から選択することができます。設定画面で、使いやすい感度を選択してください。

- 1 を押して、設定画面を表示します。
- 2 を押して、7ページを表示します。
- 3 [スタート] を押します。

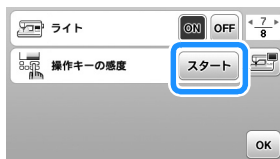

→ 調整画面が表示されます。

- 4 を押して、[操作キーの感度] を調節します。
 - 数値が高いほど感度は高くなります。初期設定値は、[3]です。
 - 市販の静電容量式に対応したタッチペンを使用する場合は、感度を最高に設定することをおすすめします。
 - 感度を調節しているときに、 を押すと操作キーが反応しているかどうかを確認することができます。操作キーが反応している場合、感度を示す設定値が点滅します。



- 5 を押して、元の画面に戻ります。

■ 操作キーを押してもミシンが動かないときは

ミシンの電源を切ったあと、 (糸切りスイッチ) を押しながらミシンの電源を入れてください。

[操作キーの感度] の設定がリセットされます。そのあと、設定画面で [操作キーの感度] を調節してください。

下糸の準備

⚠ 注意



- 付属のポビンは本機純正品です。必ず純正ポビン (モデル名: B051) をご使用下さい。ポビンの高さは11.5mmです。違うポビンを使用すると、ミシンが破損するおそれがあります。

下糸を巻く

下糸用の糸をポビンに巻きます。

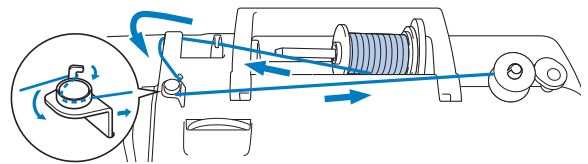

💡 お願い

- 実用ぬい用に下糸を巻くときは、布地に適した糸を使用してください (P.20)。通常は上糸と同じ糸を使用します。
- 刺しゅう用に下糸を巻くときは、ブラザーの刺しゅう用下糸を使用してください。

- 1 ポビンのミゾと下糸巻き軸のパネの位置を合わせてセットし、カチッと音がするまでポビンを右側に押しします。

- スタート/ストップスイッチがオレンジ色に点灯します。

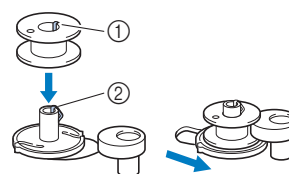

- ① ミゾ
- ② 下糸巻き軸のパネ

- 2 糸こま押えを取り外し、下糸用の糸こまを糸たて棒に取り付けます。

糸こまを糸たて棒に差し込み、糸が正面下から出るようにセットします。正しくセットしないと、糸が糸たて棒にからまるおそれがあります。

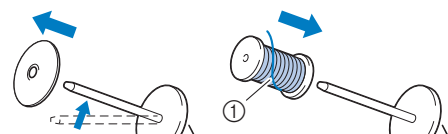

- ① 糸が正面下から出ています。

- 3** 糸こま押えを糸たて棒に差し込みます。
糸こま押えの丸みをおびている面を外側にして、奥までしっかりと差し込みます。

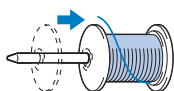

⚠ 注意

- 糸こまや糸こま押えが正しくセットされていないと、糸たて棒に糸がからまり、針折れの原因となります。
- 糸こま押え (大) (中) (小) は糸こまの大きさに合わせて使用してください。糸こまより小さい糸こま押えを使用すると、糸こまの切り欠きなどに糸が引っかかり、故障の原因となります。使用する糸こまによっては、糸こま押え (特殊) を使用します。詳細は、「お知らせ」 (P.14) を参照してください。



📄 お知らせ

- 下図のような糸こまを使用するときは、糸こま押え (小) を使用し、糸こま押えと糸こまの間に少しすきまを残してください。

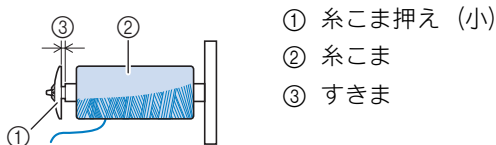

- ナイロン透明糸やメタリック糸などの張りが強い糸を使用する場合は、糸こまネットを糸こまに付けてから糸たて棒にセットしてください。ネットが長い場合は、糸こまの大きさに合わせて折って使用します。

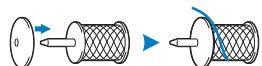

- 高さ 75mm、芯の直径が 12mm の糸こまを使用する場合は、糸こま押え (特殊) を使用してください。

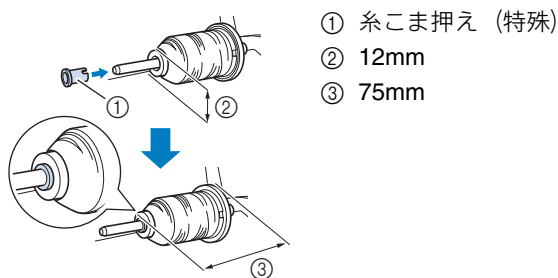

- 4** 糸を糸案内のツメ部分にかけてから、糸案内カバーの奥から手前へかけます。

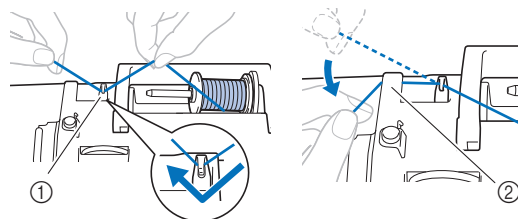

- ① 糸案内
- ② 糸案内カバー

- 5** 下糸巻き案内のツメに糸をかけて、皿の下に通します。

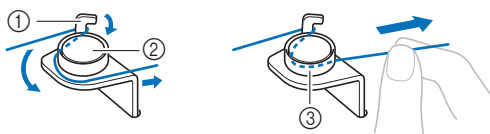

- ① 下糸巻き案内のツメ
- ② 皿
- ③ しっかり奥まで入れるようにひっぱります。

💡 お願い

- 糸が皿の下を確実に通っていることを確認してください。

- 6** 糸を時計回りに5~6回巻き付けて、ポビン受け座のガイドミゾにひっかけ、糸の端を切ります。

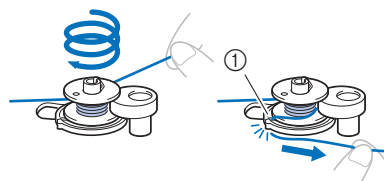

- ① ガイドミゾ (カッター付)

💡 お願い

- 糸は、必ず時計回りに巻いてください。逆方向に巻くと、下糸巻き軸に糸が巻きつくことがあります。

⚠ 注意

- 必ずガイドミゾのカッターで糸を切ってください。正しく糸を切らずに下糸を巻くと、糸量が少なくなったときにポビンに糸がからまり、針が折れたり曲がったりするおそれがあります。

- 7 スピードコントロールレバーで下糸を巻く速度を調節します。右に動かすと速く、左に動かすと遅くなります。

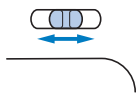

お知らせ

- ナイロン透明糸などの伸縮性のある糸は、伸びるおそれがあるため、遅い速度で巻くことをおすすめします。

- 8 電源を入れます。

- 9 スタート/ストップスイッチを1回押して、下糸巻きをスタートします。フットコントローラーを接続している場合は、フットコントローラーを踏み込みます。



お願い

- ナイロン透明糸をボビンに巻くときは、1/2 ~ 2/3 程度巻いたところで止めてください。ナイロン透明糸をボビンいっぱいまで巻くと、巻きくずれや縫製不良の原因となります。また、ボビンに圧力がかかり、ボビンが下糸巻き軸から抜けなくなったりボビンが破損したりする原因となります。



- 10 ボビンの回転がゆっくりになったら、スタート/ストップスイッチを1回押して、下糸巻きを停止します。フットコントローラーを接続している場合は、フットコントローラーから足を離します。

注意

- ボビンの回転がゆっくりになったら、必ず下糸巻きを停止してください。無理に続けると故障の原因となります。

- 11 糸を切り、下糸巻き軸をカチッと音がするまで左へ戻し、ボビンを取り外します。

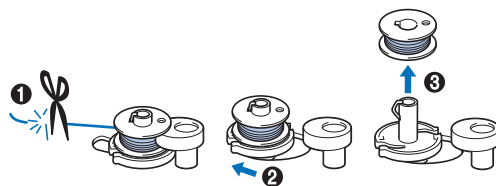

- 12 スピードコントローラーを元の位置へ戻します。

- 13 糸こまを糸たて棒から外します。

下糸をセットする

下糸を巻いたボビンをかまにセットします。

ボビンをかまに入れ、針板カバーのミゾにそって糸を通してセットするだけで、すぐにぬい始めることができます（下糸を引き出す必要はありません）。

お知らせ

- 糸を引いてギャザーを寄せたいとき、フリーモーションキルトをするときなどぬい始めの糸の始末をしたいときは、あらかじめ下糸を引き出しておきます。詳細は、「下糸を引き出す」（P.19）を参照してください。

注意

- 必ず正しく巻かれた下糸を使用してください。巻き方が悪い下糸を使用すると、針折れや糸調子不良の原因となります。



- 下糸をセットするときや交換するときには、必ず操作パネルの(Ⓜ) (針・押え交換キー)を押して、操作キーと操作スイッチをすべてロックしてください。(Ⓜ)が押されていない状態でスタート/ストップスイッチまたは他のスイッチを押すと、ミシンが作動してけがをするおそれがあります。

- 1 電源を入れます。

- 2 (針上下スイッチ) を1回または2回押して、針を上げます。

3  を押します。

→ 画面が以下のように変わり、 以外の操作キーと操作スイッチがすべてロックされます。

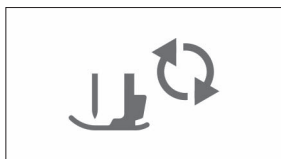

4 押えレバーを上げます。

5 針板ふたの横のつまみを右側へスライドさせ、針板ふたを取り外します。

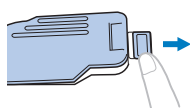

6 糸が左巻きになるようにしてボピンをかまに入れます。

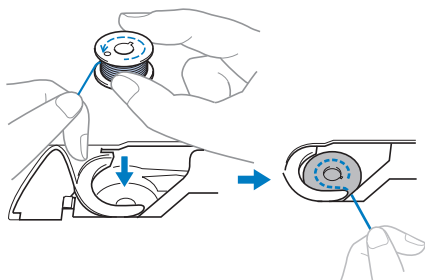

7 右手でボピンを軽く押さえながら **(1)**、左手で巻き終わりの糸を針板カバーのツメにかけます **(2)**。

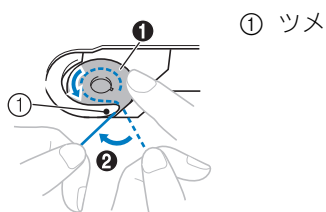

注意



- ボピンは必ず指で押さえ、正しい方向から糸が出るようにセットしてください。万一、ボピンを逆の方向にセットすると、針折れや糸調子不良の原因となります。

8 右手でボピンを軽く押さえたまま **(1)**、ツメにかけた糸を針板カバーのミゾにそって通し **(2)**、左手で糸を軽くひっぱります **(3)**。

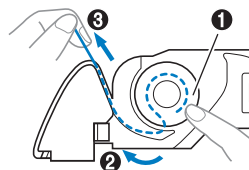

お知らせ

- この図の **(2)** のように、糸を針板カバーのツメにかけてから糸を通し、**(3)** の位置で糸を軽くひっぱりすることで、内かまの板ばねの間に糸が入り、ぬうときに下糸に適切な張力を加えることができますようになります。

9 右手でボピンを軽く押さえたまま **(1)**、左手で残りのミゾに糸を通します **(2)**。最後に手前に引いてカッターで糸を切りま **(3)**。

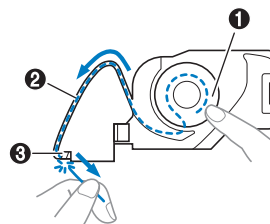

お知らせ

- 必ずこの手順に従って正しく下糸をセットしてください。針板カバーのミゾに糸をはめこむだけでは、下糸が正しくセットできず、縫製不良・糸調子不良の原因となります。

10 針板ふたを元に戻します。

針板ふたのタブを針板カバーに差し込んでから、針板ふたの右側を上から軽く押しして取り付けます。

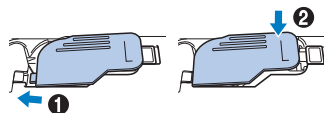

お知らせ

- 下糸を引き出さずにぬい始めることができます。下糸を引き出してからぬう場合は、「下糸を引き出す」(P.19)を参照してください。

11  を押して、すべてのキーとスイッチのロックを解除します。

上糸通し

⚠ 注意

- 上糸は、手順に従って正しく通してください。上糸を正しく通していない場合、糸がからんで針が折れたり曲がったりするおそれがあります。
- 20番以下の太い糸は使用しないでください。
- 針と糸は、「布地と糸の種類による針の使い分け」(P.20)を参照して、適切な組み合わせで使用してください。

上糸を通す

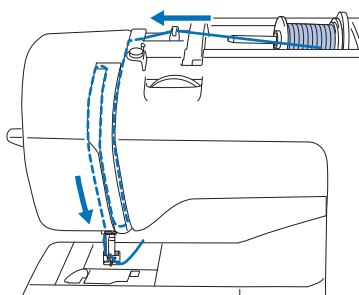

→ 上糸を通すときは、以下手順に従って正しく行ってください。

- 1 電源を入れます。
- 2 押えレバーで押えを上げます。

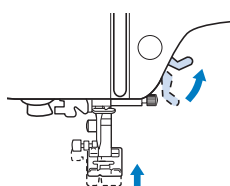

💡 お願い

- 押えが上がっていない状態で上糸を通すことはできません。

- 3 (針上下スイッチ) を1回または2回押し、針を上げます。

→ 針が確実に上がっているときは、プーリーのしるしが上になります。必ず、プーリーのしるしが上になっていることを確認してください。上になっていない場合は、必ず、(針上下スイッチ) を押し、針を一番上まで上げてください。

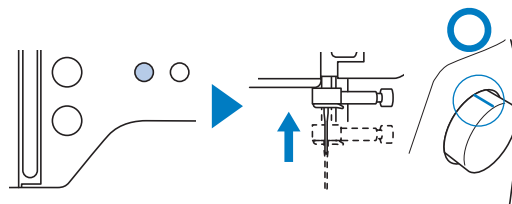

- 4 糸こま押えを取り外し、糸こまを糸たて棒に差し込みます。

糸こまを糸たて棒に差し込み、糸が正面下から出るようにセットします。正しくセットしないと、糸が糸たて棒にからまるおそれがあります。

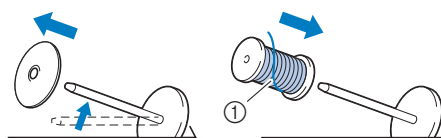

① 糸が正面下から出るようにセット。

- 5 糸こま押えを糸たて棒に差し込みます。

糸こま押えの丸みをおびている面を外側にして、奥までしっかりと差し込みます。

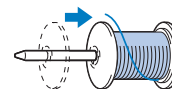

⚠ 注意

- 糸こま押えは糸こまの大きさに合わせて使用してください。適切な糸こま押えの選び方については、P.14を参照してください。

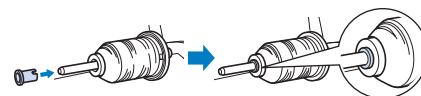
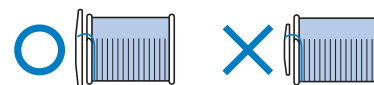

- 糸こまや糸こま押えが正しく取り付けられていないと、糸が糸たて棒にからまったり、針が折れたりするおそれがあります。

- 6 糸を糸案内のツメ部分にかけてから、糸案内カバーの奥から手前へかけます。

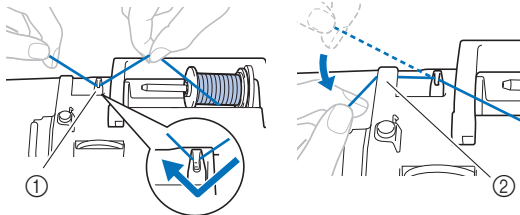

- ① 糸案内
② 糸案内カバー

- 7 を押します。

→ 画面表示が変わり、 以外の操作キーと操作スイッチがすべてロックされます。

注意

- 針に糸を通すときは、必ず操作パネルの (針・押え交換キー) を押し、操作キーと操作スイッチをすべてロックしてください。 が押されていない状態でスタート/ストップスイッチまたは他のスイッチを押すと、ミシンが作動してけがをするおそれがあります。

- 8 矢印のように、ミゾにそって糸を通します。

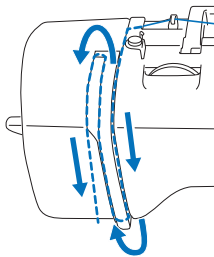

- 9 下図のように、糸が確実にてんびんに通っていることを確認します。

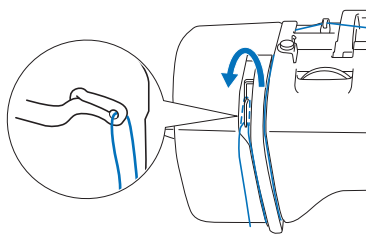

- 10 針棒糸かけに糸をかけます。

図のように、左手で糸を押さえ、右手で糸端を持ってかけると、針棒糸かけの後ろに通しやすくなります。針棒糸かけのツメの左側に糸が通っていることを確認してください。

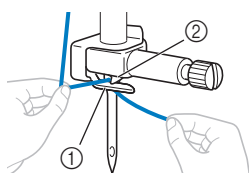

- ① 針棒糸かけ
② ツメ

- 11 針や糸が糸通し装置に対応していることを確認します。対応している場合は、次の手順に進みます。

- 糸通し装置は、11～16番のミシン針のみに使用できます。
- ウイングニードルを取り付けているときは、糸通し装置は使用できません。
- ナイロン透明糸や特殊な糸を使用するときは、糸通し装置は使用できません。
- 糸通し装置が使用できない場合は、手で糸を持ち、針穴の手前から後ろへ糸を通します。このとき手順 7 で示したように、操作キーと操作スイッチをすべてロックしてください。

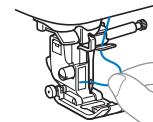

- 12 針棒糸かけに通した糸の端を左へ引いて、糸ガイドのミゾにかけたら、糸を前からしっかりと引き、番号7の糸案内皿のすき間に糸を入れます。

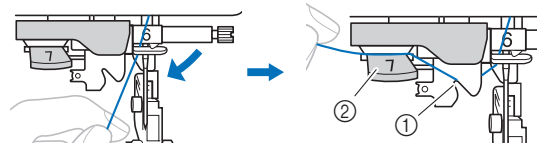

- ① 糸ガイドのミゾ
② 糸案内皿

- 13 ミシン本体左側面の糸切りで糸を切ります。

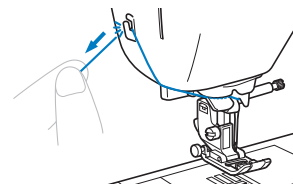

お願い

- 糸切りで糸がうまく切れないときは、押えを下げてから切ってください。糸が固定されて切りやすくなります。糸を切った後は 15 に進んでください。
- メタリック糸など、糸こまからほどけやすい糸を使用する場合、糸切りで糸を切ると糸通しができないことがあります。このようなときは、糸案内皿(7のしるし)に糸をかけた後、糸切りを使用せずに、糸を8cm以上引き出してください。

- 14 押えレバーで押えを下げます。

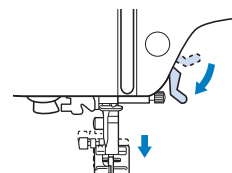

- 15 ミシン本体左側面の糸通しレバーをフックが回転するまで下げます。

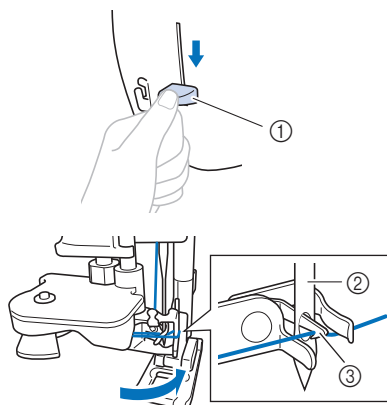

- ① 糸通しレバー
② 針
③ フック

🌟 お願い

- 針が一番上の位置にないと、糸通し装置が正常に作動しません。一番上の位置にないときは、プーリーを手前に回し、一番上まで上げてください。針が確実に上がっているときは、プーリーのしるしが上になります。P.17の手順③を参照してください。

- 16 糸通しレバーをゆっくりと上へ戻します。

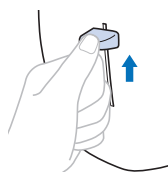

- 17 針穴を通った糸をゆっくりひっぱりまわします。

針穴を通った糸が輪になった場合は、輪をゆっくりひっぱり、針穴から糸を引き出します。

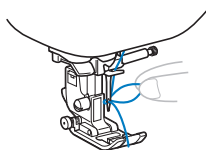

- 18 押えレバーを上げ、上糸を押えの穴から押えの下に通して、後ろ側へ5cmほど引き出します。

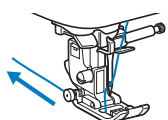

- 19 ④を押して、すべてのキーとスイッチのロックを解除します。

下糸を引き出す

糸を引いてギャザーを寄せたいとき、フリーモーションキルトなどでぬい始めの糸の始末をしたいときは、あらかじめ下糸を引き出しておきます。

- 1 「上糸を通す」(P.17)を参照して、針に糸を通します。
- 2 「下糸をセットする」(P.15)の①～⑥を参照して、ポビンをかまに入れます。
- 3 引き出した糸をミゾにそって途中まで通します。

下糸が引き出しにくくなるので、糸切りで糸を切らないでください。

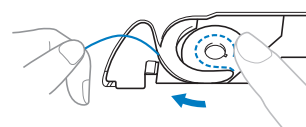

- 4 ⑤を押して、すべてのキーとスイッチのロックを解除します。

- 5 左手で上糸の端を軽く持ち、⑥(針上下スイッチ)を2回押して、針を上げます。

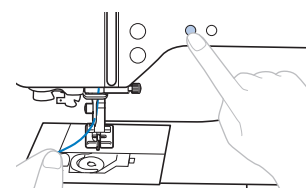

→ 下糸が針板から輪になって引き出されます。

- 6 上糸をゆっくりと上へ引き、下糸の糸端を引き出します。

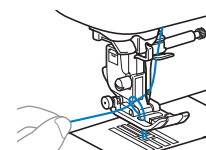

- 7 上糸を押えの穴から押えの下に通して、下糸とそろえて押えの下から後ろ側へ10cmほど引き出します。

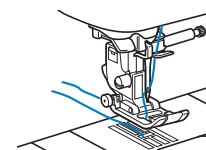

- 8 針板ふたを元に戻します。

布地と糸の種類による針の使い分け

- このミシンで使用できる針：家庭用ミシン針（HAx1 シリーズの太さ 9～16 番） 例）HAx1、HAx1SP など
- このミシンで使用できる糸：30～90 番
* 20 番以下の太い糸は使用しないでください。故障の原因となります。
- 布地により、ミシン針や糸を使い分けます。次の表を参考にして、布地に適した糸と針を選択してください。
 - 表は目安です。必ず試しぬいをしてください。使用する布地を、実際にぬう枚数分重ねてぬってください。
 - ミシン針は消耗品です。美しい仕上がりと安全のために、折れる前の早めの針交換をおすすめします。針交換の目安は「正しい針の見分け方」（P.21）を参照してください。

* 基本として、薄い布地には細い針と細い糸、厚い布地には太い針と太い糸を使用します。
* 薄い布地をぬうときはぬい目を細かく、厚い布地をぬうときは粗くします。（P.29）

布地の特徴・種類		ミシン糸		針の太さ	ぬい目の長さ mm
		種類	太さ		
薄地	ローン、ジョーゼット、ポーラ、オーガンジー、シフォン、ポイル、ガーゼ、チュール、綿サテン、裏地 など	ポリエステル糸	60～90	9～11	細かいぬい目（1.8～2.5）
		綿糸、絹糸	50～80		
普通地	ブロード、タフタ、ギャバジン、フラノ、サッカー、ダブルガーゼ、リネン（麻布）、ちりめん、タオル地、ワッフル、シーチング、ポプリン、シャンプレー、ダンガリー、サテン、サージ など	ポリエステル糸	60～90	11～14	普通のぬい目（2.0～3.0）
		綿糸、絹糸	50～60		
厚地	デニム（12オンス以上）、帆布 など	ポリエステル糸、綿糸	30	16	粗いぬい目（2.5～4.0）
	デニム（12オンス以上）、帆布、ツイード、コーデュロイ、ベロア、キルティング、メルトン、モッサ、ビニールコーティング地 など	ポリエステル糸	60	14～16	
		綿糸、絹糸	30～50		
のびる布地（ニット素材など）	ジャージー、トリコット、Tシャツ地、フリース、スムース など	ニット用糸	50	ニット用針（金）11～14	布地の厚みに応じて設定 * 伸びる布地に適した模様を選択をおすすめします。（「伸びる布地をぬう」（P.33））
ステッチをかける場合 * 20 番以下の太い糸（ステッチ糸）を使用しないでください。糸通し装置の故障や、針折れの原因となります。		ポリエステル糸	30 50～60	14～16 11～14	布地の厚みに応じて設定

■ ナイロン透明糸

布地や糸にかかわらず 14～16 番の針を使用します。

■ 刺しゅう用の針

11 番を使用します。

⚠ 注意



- 布地と糸と針の組み合わせは、上記に従ってください。組み合わせが適切でない場合、ぬい目がふぞろいになり、ぬいじわや目とびの原因になります。特に、厚い布地（デニムなど）を細い針（9～11 番）でぬうと、針が折れたり、曲がったりするおそれがあります。

針の交換

⚠ 注意

- 針は必ず家庭用ミシン針（HA×1）を使用してください。そのほかの針を使用すると、針が曲がったり、ミシンが故障する原因となります。
- 曲がった針は絶対に使用しないでください。けがをするおそれがあります。

正しい針の見分け方

針を使用する前に、針の平らな面を平らな板などに合わせて確認し、すき間が平行にならない針は使用しないでください。

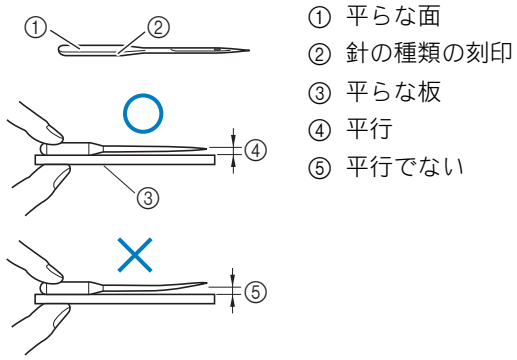

👉 お願い

- 針は消耗品です。次の事例にあてはまるときは、針を交換して下さい。
 - 針が布地に刺さる際に通常と異なる音（パツパツやバスッバスッなど）が出るとき（針先が折れていたりつぶれていたりする可能性があります。）
 - 目とびが起きるとき（針が曲がっている可能性があります。）
 - 目安として、洋服などを1作品ぬい終えたとき

針の交換

「正しい針の見分け方」で確認した新しい針と、付属のドライバーを用意します。

- ① (針上下スイッチ) を1回または2回押して、針を上げます。
- ② ミシン内部に針が落ちるのを防ぐために、押えの下に布または紙を置いて、針板の穴をふさぎます。

- ③ (針交換キー) を押します。
→ 画面表示が変わり、(針交換キー)以外の操作キーと操作スイッチがすべてロックされます。

⚠ 注意

- 針を交換するときは、必ず操作パネルの(針交換キー) (針・押え交換キー) を押して、操作キーと操作スイッチをすべてロックしてください。(針交換キー)が押されていない状態でスタート/ストップスイッチまたは他のスイッチを押すと、ミシンが作動してけがをするおそれがあります。

- ④ 左手で針を持ち、ドライバーで針のとめネジを手前（時計と反対回り）に回し、針を取り外します。

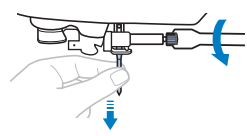

- とめネジをしめたりゆるめたりするときに、無理に力を加えないでください。ミシンの部品が破損するおそれがあります。

- ⑤ 新しい針を平らな面が後ろ側になるように、針棒のストッパーに当たるまで差し込みます。そのあと、ドライバーで針のとめネジを奥側（時計回り）に回し、針のとめネジをしめます。

① 針棒のストッパー

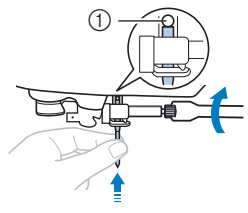

⚠ 注意

- 針は必ずストッパーに当たるまで差し込み、ドライバーでとめネジを確実にしめてください。針が正しく取り付けられていないと、針折れや故障の原因となります。

- ⑥ (針交換キー) を押して、すべてのキーとスイッチのロックを解除します。

押えの交換

⚠ 注意

- 模様に適した押えを使用してください。誤った押えを使用すると、針が押えに当たり、折れたり曲がったりするおそれがあります。各模様で使用する押えについては、「ぬい方早見表」(P.35)を参照してください。
- 押えは必ず純正品を使用してください。純正品以外の押えを使用するとけがをしたり、ミシンが故障したりする原因となります。

💡 お願い

- 模様を選択すると、使用する押えが液晶画面に表示されます。ぬい始める前に押えを確認してください。他の押えが取り付けられている場合は、正しい押えを取り付けてください。

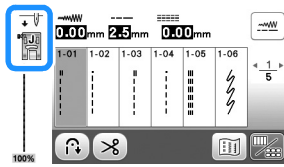

押えを交換する

- ① (針上下スイッチ) を1回または2回押し、針を上げます。
- ② (針・押え交換キー) を押します。
→ 画面表示が変わり、(針・押え交換キー)以外の操作キーと操作スイッチがすべてロックされます。

⚠ 注意

- 押えを交換するときは、必ず操作パネルの(針・押え交換キー) (針・押え交換キー) を押して、操作キーと操作スイッチをすべてロックしてください。(針・押え交換キー) が押されていない状態でスタート/ストップスイッチまたは他のスイッチを押すと、ミシンが作動してけがをすることがあります。

- ③ 押えレバーを上げます。

- ④ 押えホルダーの後ろ側の黒いボタンを押し、押えを取り外します。

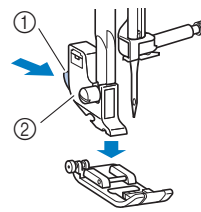

- ① 黒いボタン
- ② 押えホルダー

- ⑤ 取り付ける押えのピンと押えホルダーのミゾが合う位置に押えを置きます。

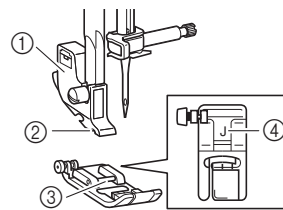

- ① 押えホルダー
- ② ミゾ
- ③ ピン
- ④ 押え記号

- ⑥ 押えレバーをゆっくり下げて、押えホルダーのミゾを押えのピンにはめます。

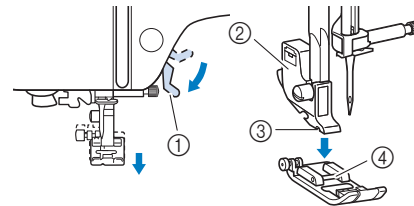

- ① 押えレバー
- ② 押えホルダー
- ③ ミゾ
- ④ ピン

→ 押えが押えホルダーに取り付けられます。

- ⑦ 押えレバーを上げて、押えが確実に取り付けられていることを確認します。

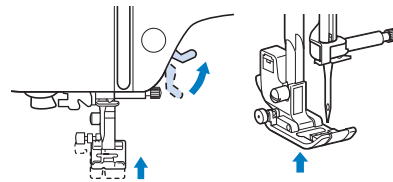



- ⑧ (針・押え交換キー) を押して、すべてのキーとスイッチのロックを解除します。

押えホルダーを取り外す／取り付ける

お手入れをするとき、また、ウォーキングフットなど、押えホルダーを使用しない押えを取り付けるときは、押えホルダーを取り外します。

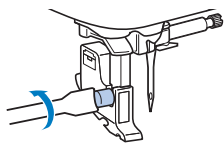

■ 押えホルダーを取り外すとき

- 1 を押します。
→ 画面表示が変わり、以外の操作キーと操作スイッチがすべてロックされます。
- 2 押えを取り外します。
• 詳細は、「押えを交換する」(P.22)を参照してください。
- 3 ドライバーで押えホルダーのネジをゆるめます。
ネジは奥側(時計と反対回り)に回します。
• 押えホルダーのネジは、ネジ回しでも回すことができます。



- 4 を押して、すべてのキーとスイッチのロックを解除します。

■ 押えホルダーを取り付けるとき

- 1 を押します。
→ 画面表示が変わり、以外の操作キーと操作スイッチがすべてロックされます。
- 2 押えレバーを上げます。
- 3 押えホルダーのミゾを、ネジに合わせます。

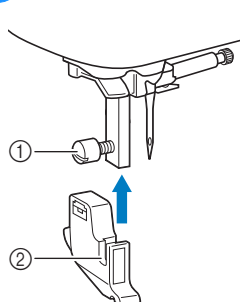

- ① ネジ
- ② 押えホルダーのミゾ

- 4 右手で押えホルダーを支え、左手でドライバーを使用してネジをしめます。
ネジは手前(時計回り)に回します。

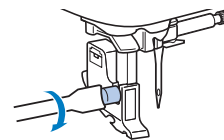

⚠ 注意

- 押えホルダーのネジは、確実にしめてください。締め方がゆるいと、押えホルダーが落ちて針に当たり、針が曲がったり折れたりするおそれがあります。

- 5 を押して、すべてのキーとスイッチのロックを解除します。

第2章 基本のぬい方

2

基本のぬい方

ぬってみましょう



注意



- ミシン操作中は、針の動きに十分注意してください。また、針やプーリーなど、動いているすべての部品に手を近づけないでください。けがの原因となります。



- 縫製中は、布地を無理に引っ張ったり押ししたりしないでください。けがや針折れの原因となります。
- 曲がった針は絶対に使用しないでください。折れやすく、けがの原因となります。
- 縫製中は、まち針などが針に当たらないように注意してください。針が折れたり曲がったりするおそれがあります。

模様の種類

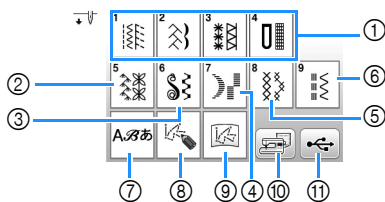

- ① 実用模様 (P.35)
直線模様、たち目かがり模様、ボタン穴かがり模様、基本的な飾り模様などを選択できます。
- ② 飾り模様
- ③ 飾りサテンステッチ
- ④ サテンステッチ
- ⑤ クロスステッチ
- ⑥ 実用飾り模様
- ⑦ 文字模様
- ⑧ マイイラスト (P.56)
オリジナルの模様を作成することができます。
- ⑨ ミシンまたは USB メモリーに記憶させたマイイラストの呼び出し (P.58)
- ⑩ ミシンに記憶させた模様の呼び出し (P.56)
- ⑪ USB メモリーに記憶させた模様の呼び出し (P.56)

基本的なぬい方

お願い

- 最初に、実際に使用する布地のはぎれと糸を使用して、試しぬいをしてください。

- ① 布地に適した針と糸を準備します。(P.20)
必要に応じて、針を交換します。(P.21)
- ② 下糸をボビンに巻いて、ミシンにセットします。(P.13)
- ③ 上糸を通します。(P.17)
- ④ 操作パネルの  を押し、模様の種類を選択します。

- ⑤ 模様を選択します。

◀を押すと前ページを、▶を押すと次ページを表示します。

- キーの機能については、「液晶画面の見方」(P.10)を参照してください。
- 必要に応じて、振り幅やぬい目の長さを設定してください。(P.29)

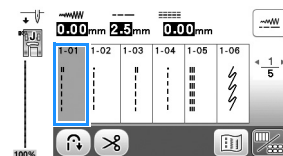

- ⑥ 画面左上に表示されている押えを確認して、押えを取り付けます。
ここでは、ジグザグ押え<J>を取り付けます(購入時はミシンに取り付けられています)。

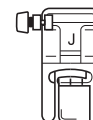

- 押えの交換については、「押えの交換」(P.22)を参照してください。

⚠ 注意

- 模様に適した押えを使用してください。誤った押えを使用すると、針が押えに当たり、折れたり曲がったりするおそれがあり、けがの原因となります。模様に適した押えについては、「ぬい方早見表」(P.35)を参照してください。

- 7** 布地を押えの下に置き、左手で布地と糸端を押さえ、プーリーを時計と反対回りに回すか、⓪ (針上下スイッチ) を押してぬい始めの位置に針を刺します。

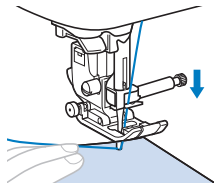

- 8** 押えレバーを下げます。

- 9** スピードコントロールレバーでぬう速さを調節します。(実用模様を選択時)

ぬっている途中でも、ぬう速さを調節することができます。

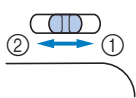

- ① はやく
- ② ゆっくり

- 10** スタート/ストップスイッチを押して、ぬい始めます。(フットコントローラーで操作している場合は、フットコントローラーをゆっくり踏み込みます。)

布地に軽く手を添えます。

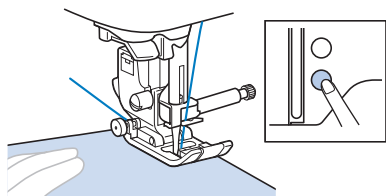

📄 お知らせ

- フットコントローラーを接続しているときは、スタート/ストップスイッチは使用できません。

- 11** ぬい終わったら、もう一度スタート/ストップスイッチを押します。(フットコントローラーで操作している場合は、フットコントローラーから足を離します。)

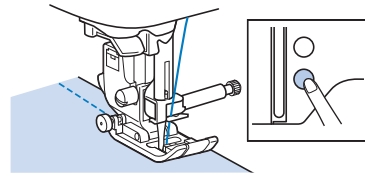

- 12** ⊗ (糸切りスイッチ) を押して上糸と下糸を切ります。

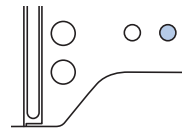

→ 針が自動的に上がります。

⚠ 注意

- 糸を切った後は、⊗ (糸切りスイッチ) を押さないでください。糸がからまったり、針が折れたり、ミシンが故障する原因となります。
- 押えの下に布地がないときは、⊗ (糸切りスイッチ) を押さないでください。糸がからまったり、ミシンが故障する原因となります。

💡 お願い

- ナイロン糸などの特殊な糸を切る場合は、本体左側面の糸切りを使用してください。

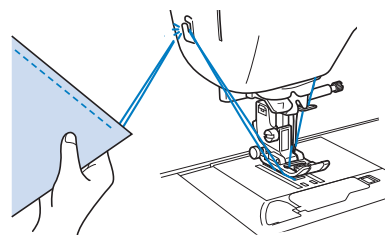

- 13** 針が完全に止まったら、押えレバーを上げて布地を取り出します。

- 14** 仕上がりを確認します。必要に応じて、糸調子を調節してください。(P.30)

■ フットコントローラー（別売）を使用する

別売りのフットコントローラーを使用して、ミシンを操作することもできます。

📖 お知らせ

- フットコントローラーを接続しているときは、スタート/ストップスイッチは使用できません。下糸巻きもフットコントローラーで操作します。
- フットコントローラーは、刺しゅうするときには使用できません。

1 電源を切ります。

2 ミシンのフットコントローラージャックに、フットコントローラーのプラグを差し込みます。

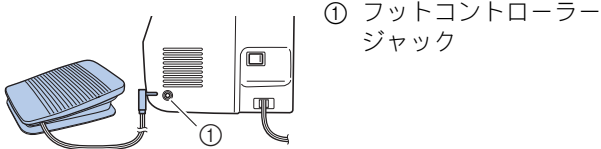

3 電源を入れます。

4 フットコントローラーをゆっくり踏み込み、ぬい始めます。

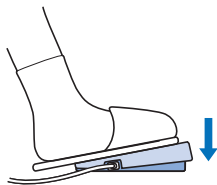

📖 お知らせ

- スピードコントロールレバーで、フットコントローラーの最高速度を調節することができます。

5 ぬい終わりの位置まできたら、フットコントローラーから足を離します。

返しぬい／止めぬいをする

ぬい始めとぬい終わりは、糸の端がほつれないように、返しぬいまたは止めぬいをします。

Ⓘ (返しぬいスイッチ) を押している間、選択した模様によって返しぬいまたは止めぬいをします。止めぬいは同じ場所で3～5針ぬいます。返しぬいは反対方向にぬいます。

📖 お知らせ

- 以下の模様を選択したときに、Ⓘ (返しぬいスイッチ) を押すと、返しぬいをします。

番号	1-01	1-03	1-08
模様			

それ以外の模様を選択したときに、Ⓘ (返しぬいスイッチ) を押すと、止めぬいをします。

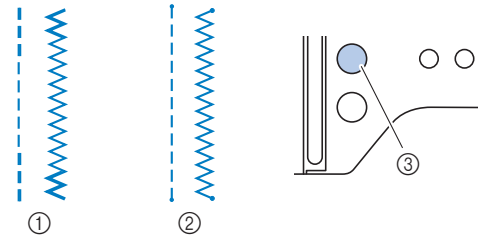

- ① 返しぬい
② 止めぬい
③ Ⓘ (返しぬいスイッチ)

模様を組み合わせる

以下のカテゴリーの模様は組み合わせることができます。

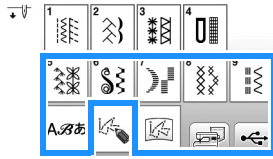

例：



1 を押します。

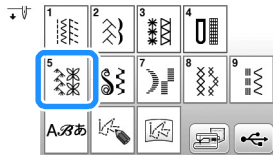

2 以下の模様を選択します。

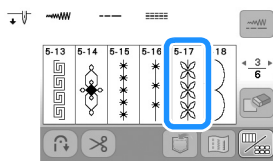

3 を押します。
→ 模様を選択する画面に戻ります。

4 を押します。

5 書体を選択します。



6 タブを押して選択画面を切り替え、文字を入力します。



- 間違えて文字を入力したときは、 を押してください。最後に選択した文字から1つずつ順番に削除されます。
- スペースを入力するときは、 を押してください。

7 連続ぬいをしたいときは、 を押して模様編集画面を表示し、 を押します。

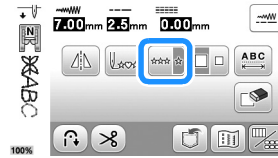

→ 組み合わせた模様が連続になります。

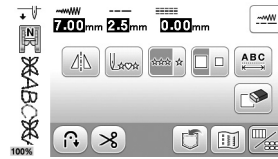

お知らせ

- ぬい終わったら、文字の間の余分な糸（渡り糸）を切り取ります。



自動で返しぬい／止めぬいをする

模様を選択したときに自動返しぬい／止めぬいを設定しておく、ぬい始めとぬい終わりに自動的に止めぬい（模様によっては返しぬい）をします。

1 模様を選択します。

- 模様の選択については、「基本的なぬい方」（P.25）を参照してください。

2 を押して、自動返しぬい／止めぬいを設定します。

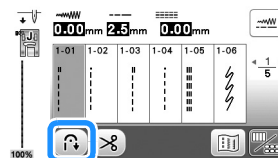

→ 表示が に変わります。

- ③ 布地をぬい始めの位置に置き、ぬい始めます。

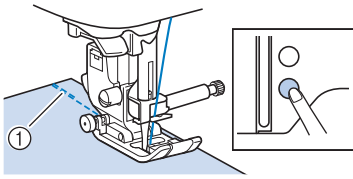

- ① 返しぬい（または止めぬい）
→ 自動的に返しぬい（または止めぬい）をしてぬい始めます。

- ④ ぬい終わりの位置まできたら、 f （返しぬいスイッチ）を押します。

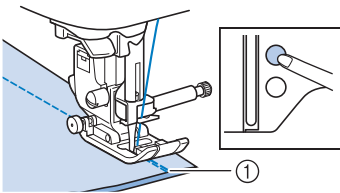

- ① 返しぬい（または止めぬい）
→ 自動的に返しぬい（または止めぬい）をして止まります。

自動で糸を切る

ぬい終わりに自動で糸を切るように設定します。これを「プログラム糸切り」といいます。

プログラム糸切りを設定すると、自動返しぬい／止めぬいも一緒に設定されます。

電源を切ると、プログラム糸切りの設定は解除されます。

- ① 電源を入れます。

- ② 模様を選択します。

- 模様の選択については、「基本的なぬい方」（P.25）を参照してください。

- ③ f を押します。

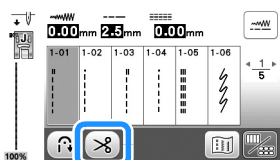

- 表示が f と f に変わり、プログラム糸切りと自動返しぬい／止めぬいが設定されます。
- プログラム糸切りを解除するときは、 f を押してください。

- ④ 布地をセットし、スタート／ストップスイッチを1回押します。

→ 自動的に返しぬい（または止めぬい）をしてから、ぬい始めます。

- ⑤ ぬい終わりの位置まできたら、 f （返しぬいスイッチ）を1回押します。

ボタン穴かがりやかんどめなど、止めぬいが含まれている模様を選択したときは、この操作は必要ありません。

→ 返しぬい（または止めぬい）をしてから、自動で糸を切ります。



- ① スタート／ストップスイッチを押した地点
② f （返しぬいスイッチ）を押した地点
③ ここで糸が切れる。

振り幅／ぬい目の長さ／ぬい目の基線位置（L/Rシフト）を調節する

模様振り幅（ジグザグの振り幅）やぬい目の長さ、L/Rシフトは、あらかじめ模様ごとの標準値に設定されています。この設定は、実用模様画面で f を押すと、変更することができます。

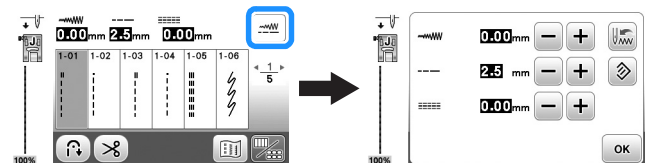

設定を変更した後は、 OK を押して実用模様画面に戻ります。

変更した設定を後で使用する場合は、 f を押して設定を記憶させることができます。

お知らせ

- 標準値の設定に戻すときは、 f を押します。そのあとで f を押すと、標準値がミシンに記憶されます。
- 直線模様または3重ぬいを選択した場合は、模様の幅を変更すると針の位置が移動します。振り幅を広くすると針は右に移動し、せまくすると左に移動します。（P.30）
- f または f と表示されているときは、設定を変更することができません。

⚠ 注意

- 振り幅またはL/Rシフトを調節したときは、プリーをゆっくりと手前に回し、針が押えに当たらないことを確認してください。針が折れたり曲がったりするおそれがあります。
- ぬい目がつまる場合は、ぬい目の長さをあらくしてください。ぬい目が詰まった状態でぬい続けると、針が折れたり、曲がったりするおそれがあります。

■ 振り幅を調節する

模様の振り幅（ジグザグの振り幅）を広くしたりせまくしたりすることができます。

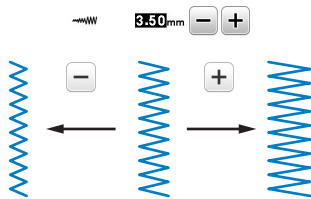

■ ぬい目の長さを調節する

ぬい目の長さを調節して、ぬい目をあらく（長く）したり細かく（短く）したりすることができます。

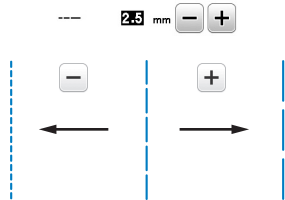

■ ぬい目の基線位置を変更する（L/Rシフト設定）

ジグザグ模様のぬい目の基線位置を模様の左右に移動させることができます。

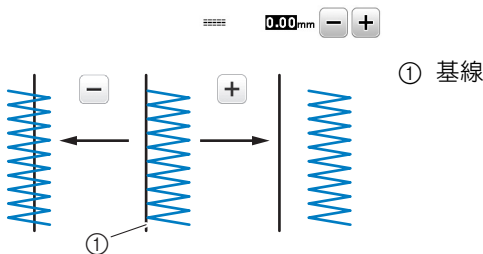

糸調子を調節する

布地や糸の種類に合わせて、糸調子を調節します。

■ 正しい糸調子

上糸と下糸が布地のほぼ中央でまじわります。布地の表に出るのは上糸だけで、布地の裏に出るのは下糸だけになります。

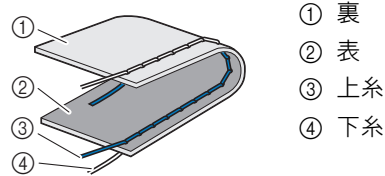

■ 上糸が強いとき

布地の表に下糸が見える場合は、上糸が強すぎます。糸調子を弱くしてください。

💡 お願い

- 下糸が正しくセットされていないと、上糸が強くなる場合があります。上糸が強いときは、下糸のセットをやり直してください。「下糸をセットする」(P.15)を参照してください。

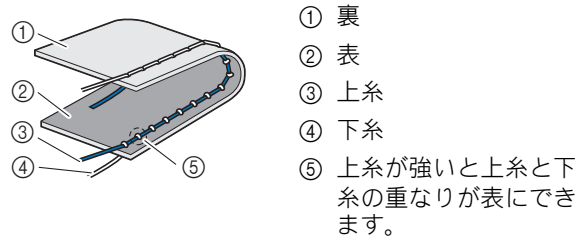

糸調子ダイヤルを左に回し、上糸調子を弱くします。



■ 上糸が弱すぎるとき

布地の裏に上糸が見える場合は、上糸が弱すぎます。糸調子を強くしてください。

💡 お願い

- 上糸が正しくセットされていないと、上糸が弱くなる場合があります。上糸が弱いときは、上糸通しをやり直してください。「上糸通し」(P.17)を参照してください。

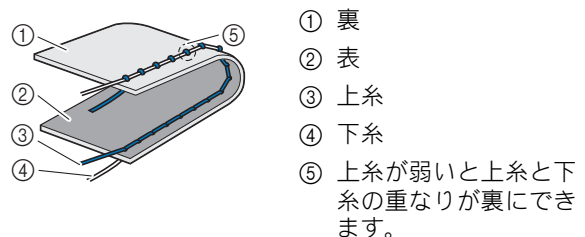

糸調子ダイヤルを右に回し、上糸調子を強くします。



🔔 お願い

- 下糸セットと上糸通しが正しく行われていない場合、糸調子が合わないことがあります。糸調子を調節しても糸調子が合わないときは、下糸セットと上糸通しをやり直してください。

上手にぬうためのヒント

上手にぬうコツ

■ 試しぬいをする

作品をぬい始める前に、実際に使用する布地のはぎれと糸で試しぬいをすることをおすすめします。

布地の枚数や模様に合わせて糸調子や振り幅（ジグザグの振り幅）、ぬい目の長さを調節しながら、仕上がりを確認してください。

🔔 お願い

- 布地の厚みや接着芯などが仕上がりに影響することもありますので、実際にぬう前に試しぬいをしてください。
- 飾りサテンステッチまたはサテンステッチをぬうときは、ぬい目がつれたり、つまったりすることがあるので、必ず接着芯を使用してください。

■ ぬう方向を変更する

1 角までぬったら、ミシンを停止させます。

このとき、針が下がった（布地に刺さった）状態にしておきます。もし針が上がっている場合は、

④（針上下スイッチ）を押して針を下げます。

2 押えレバーを上げ、布地を持って回転させます。

針位置を基点に回転させます。

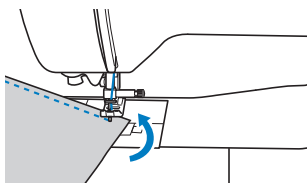

3 押えレバーを下げ、続きをぬいます。

■ カーブをぬう

カーブの途中でミシンを停止させながら、少しずつ向きを変更してぬいます。「布端から一定の距離をぬう」（P.31）を参考にして、布端と平行になるようにぬいます。

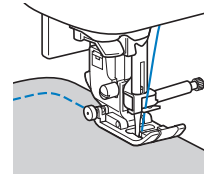

ジグザグ模様でカーブをぬうときは、ぬい目の長さを短めにするときれいに仕上がります。

■ 筒ものをぬう

そで口やズボンのすそなどの小さな筒ものをぬうときは、補助テーブルを取り外してフリーアームにします。

1 補助テーブルを左へ引いて取り外します。

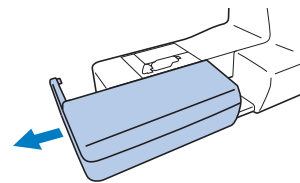

2 ぬいたい部分をアームにセットし、筒を回転させながら布地をぬっていきます。

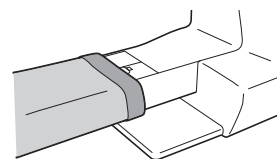

3 ぬい終わったら、補助テーブルを元に戻します。

布端から一定の距離をぬう

布端と平行に一定の幅でぬうときは、ぬいしろの端が右側になるようにぬい始め、押えの右端が針板の目盛りを基準にしてぬいます。

■ 針位置を変更する

直線 [左] と直線 [中] は、基線となる針位置が異なります。

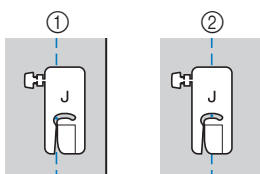

- ① 直線 [左]
- ② 直線 [中]

直線 [左] は、ジグザグの振り幅が標準の設定 (0.0mm) のときに、針位置から押えの右端まで 12mm あります。振り幅を変更 (0.0 ~ 7.0mm) すると、針位置を変更できます。押えの右端に布端を合わせてぬうと、一定の幅でぬうことができます。

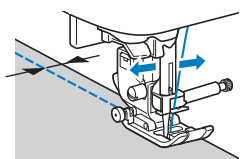
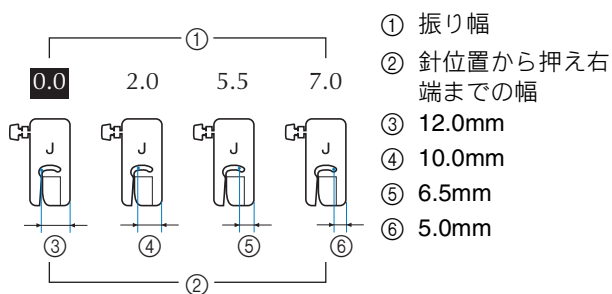

- 詳細は、「振り幅を調節する」(P.30) を参照してください。

■ 針板を基準にする

針板には、直線 [左] の針位置からの長さが表示されています。針板に刻まれている目盛りと布端を合わせてぬいます。上側の目盛りは 1/8 インチ (約 3mm) 単位、下側の目盛りは 5mm 単位になっています。

左基線の模様の場合 (振り幅: 0.0mm)

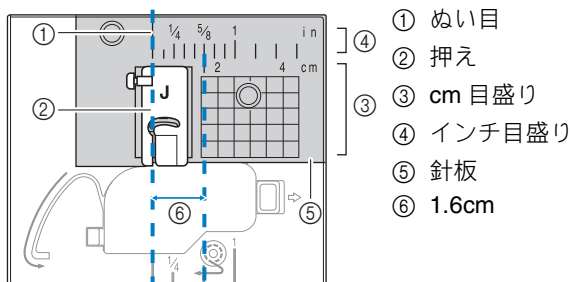

■ ジグザグ押え<J>を基準にする

ジグザグ押え<J>のマーキングを使用して、布端から約 5mm の幅でぬうことができます。このとき直線模様の振り幅を 2.0mm にしてください。

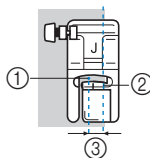

- ① 振り幅 2.0mm
- ② マーキング
- ③ 5mm

いろいろな素材をぬう

■ 厚い布地をぬう

□ 押えの下に布地が入らない場合

押えレバーは 2 段階に上がります。厚地を重ねてぬう場合など布地を入れにくいときは、レバーをさらに押し上げると、押えがもう一段上がり布地を入れやすくなります。

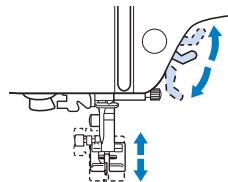

□ 布地が送られない場合

デニムやキルトのような厚い布地をぬうとき、下図のように、押えが水平にならず、ぬい始めに布地が送られないことがあります。そのようなときは、ジグザグ押え<J>の左側の黒いボタンを使用すると、押えを水平に保ち、スムーズに布地を送ることができます。

押えのずれが大きいときは、厚紙または布地 (実際にぬう布地と同じ厚さにしておく) を押えのかかと部分の下に置き、スムーズにぬえるようにしてください。

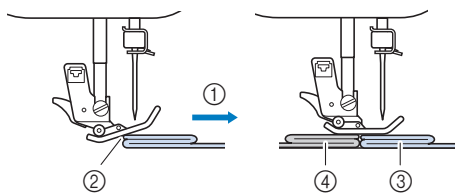

1 押えレバーを上げます。

2 ぬい始めの位置に合わせて、布地をおきます。

- 3** ジグザグ押え<J>を水平に保持して、左側の押え固定ピン（左側の黒いボタン）を押したまま、押えレバーを下げます。

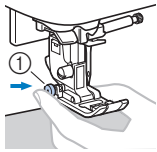

① 押え固定ピン（黒いボタン）

- 4** 押え固定ピン（黒いボタン）から手を離します。

→ 押えが水平に保たれ、布が送られます。

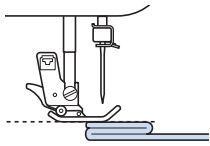

→ ぬい進めると押えは元に戻ります。

⚠ 注意



- 6mm以上の厚地をぬったり、無理に布地を押しこんだりすると、針が折れたり曲がったりするおそれがあります。

■ 薄い布地をぬう

シフォンのような薄い布地をぬうと、ぬい目がつれてしまったり、布がうまく送られないことがあります。

状態の良い針を使用し、針位置をいちばん左か右に設定すると、布地が送り歯の中に巻き込まれるのを防ぎやすくなります。布が巻き込まれたり、ぬい目がつれたりする場合、布地の下に水溶性シート（不織布タイプ）をしいて、布地と一緒にぬいます。

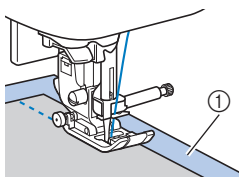

① 水溶性シート（不織布タイプ）

■ 伸びる布地をぬう

あらかじめしつけをして、布地を引っ張らないようにぬいます。ぬい目がつれる場合、布地の下に水溶性シート（不織布タイプ）をしいて、布地と一緒にぬいます。

① しつけ

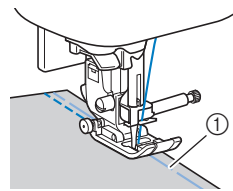

ニット生地をぬうときは、伸縮ぬいを使用すると、きれいにぬうことができます。また、ニット用針（先端が丸い、金色の針）を使用してください。推奨する模様は以下の模様です。

番号	1-05	1-06	1-11	1-12	2-13
模様					

■ ビニールや皮革をぬう

ビニールコーティングや皮革など、押えに貼りついてぬいにくい素材にはウォーキングフット*、スムースフット*、ローラーフット*を使用します。
* これらの押えは別売品です。

① 皮革

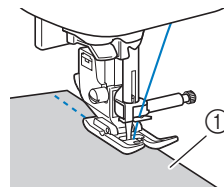

テーブル面にビニールコーティングや皮革などが貼りつく場合は、テーブルの上にコピー用紙やトレーシングペーパーをしいてぬうと、滑りやすくなります。

このとき、針板にかからないように紙を置くと、紙が布と一緒にぬわれません。

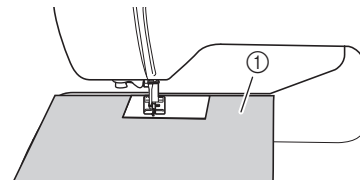

① コピー用紙やトレーシングペーパー

💡 お願い

- ウォーキングフットは、直線模様またはジグザグ模様のみで使用できます。ウォーキングフット使用時は返しぬいをしないでください。
- ウォーキングフットを使用するときは、ゆっくり～中速の速さでぬってください。
- ウォーキングフットを使用するときは、あらかじめ実際に使用する生地のはぎれで試しぬいをして、生地に押えのあとが残らないことを確認してください。

■ 面ファスナー（マジックテープ®）をぬう

⚠ 注意

- 面ファスナーは、のりが付いていない縫製用のものを使用してください。のりが針や内かまに付着すると、故障の原因となります。
- 面ファスナーを細い針（9～11番）でぬうと、針が折れたり曲がったりするおそれがあります。

🔍 お願い

- ミシンでぬう前に、しつけをして面ファスナーと布地をぬい合わせておいてください。

プーリーを手で回して面ファスナーに針を刺し、針がスムーズに通ることを確認してから、面ファスナーの端を低速でぬいます。針が通らない場合は、厚地用の針と糸に交換してください。詳細は、「布地と糸の種類による針の使い分け」（P.20）を参照してください。

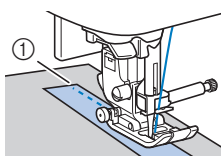

① 面ファスナーの端

📄 お知らせ

- “マジックテープ®”は、株式会社クラレの、面ファスナーの登録商標です。



第3章 いろいろなぬい方

ぬい方早見表

■ 実用模様

📄 お知らせ

- 表に示した模様のイメージは、液晶画面に表示されるイメージと異なることがあります。
- 以下の模様を選択したときに、 (返しぬいスイッチ) を押すと、返しぬいをします。

番号	1-01	1-03	1-08
模様			

それ以外の模様を選択したときに、 (返しぬいスイッチ) を押すと、止めぬいをします。

-  や 、 は模様の針位置を表しています。

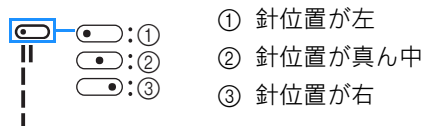



























🙏 お願い

- ウォーキングフットは、直線模様またはジグザグ模様のみで使用できます。ウォーキングフット (別売) を使用するときは、返しぬいをしないでください。

模様 (押え)	番号	名前/主な用途	振り幅 (mm) 自動 手動	ぬい目の長さ (mm) 自動 手動
 (J)	1-01	直線 (左基線) 地ぬい、ギャザー、ピンタックなどに使用します。	0.0 0.0 - 7.0	2.5 0.2 - 5.0
 (J)	1-02	直線 (左基線) 地ぬい、ギャザー、ピンタックなどに使用します。	0.0 0.0 - 7.0	2.5 0.2 - 5.0
 (J)	1-03	直線 (中基線) 地ぬい、ギャザー、ピンタックなどに使用します。	3.5 0.0 - 7.0	2.5 0.2 - 5.0
 (J)	1-04	直線 (中基線) 地ぬい、ギャザー、ピンタックなどに使用します。	3.5 0.0 - 7.0	2.5 0.2 - 5.0
 (J)	1-05	3重ぬい 丈夫なぬい目なので、袖つけや股下をぬうときに便利です。また、伸びる布地をぬうときやステッチをかけるときに使用します。	0.0 0.0 - 7.0	2.5 0.4 - 5.0

模様 (押え)	番号	名前/主な用途	振り幅 (mm) 自動 手動	ぬい目の長さ (mm) 自動 手動
 (J)	1-06	伸縮ぬい 伸縮性のあるぬい目なので、伸びる布地をぬうときに使用します。また、飾りぬいとしても使用します。	1.0 0.0 - 7.0	2.5 0.4 - 5.0
 (J)	1-07	しつけぬい しつけに使用します。布から糸が抜ける場合は、ぬい始める前に下糸を引き上げて、上糸と下糸を押えの下から後ろ側に引き出します (「下糸を引き出す」(P.19) 参照)。上糸と下糸を持ちながらぬい始め、ぬい終わったら糸を長めに切ります。最後にぬい始めの上糸と下糸を持ちながら、布を整えます。	0.0 0.0 - 7.0	-
 (J)	1-08	ジグザグ (中基線) たち目かがりやアップリケなどに使用します。	3.5 0.0 - 7.0	1.4 0.0 - 5.0
 (J)	1-09	ジグザグ (中基線) たち目かがりやアップリケなどに使用します。	3.5 0.0 - 7.0	1.4 0.0 - 5.0
 (J)	1-10	ジグザグ (右基線) 右の針位置からぬい始まります。	3.5 2.5 - 5.0	1.4 0.3 - 5.0
 (J)	1-11	2点ジグザグ 普通地、伸びる布地のたち目かがりやゴムひもつけ、つくるいぬいなど幅広い用途に使用します。	5.0 0.0 - 7.0	1.0 0.2 - 5.0
 (J)	1-12	3点ジグザグ 普通地、厚地、伸びる布地のたち目かがりやゴムひもつけ、つくるいぬいなど幅広い用途に使用します。	5.0 0.0 - 7.0	1.0 0.2 - 5.0
 (J)	1-13	たち目かがり 薄地、普通地のたち目かごりに使用します。	3.5 2.5 - 5.0	2.0 0.4 - 5.0
 (J)	1-14	たち目かがり 厚地のたち目かごりに使用します。	5.0 2.5 - 5.0	2.5 0.4 - 5.0
 (J)	1-15	たち目かがり 厚地のたち目かごりや飾りぬいに使用します。	5.0 3.5 - 5.0	2.5 0.4 - 5.0
 (J)	1-16	たち目かがり 伸びる布地のたち目かごりに使用します。	5.0 0.0 - 7.0	2.5 0.4 - 5.0
 (J)	1-17	たち目かがり 普通地、厚地のたち目かごりや飾りぬいに使用します。	5.0 0.0 - 7.0	2.5 0.4 - 5.0
 (J)	1-18	たち目かがり 伸びる布地のたち目かごりや飾りぬいに使用します。	4.0 0.0 - 7.0	4.0 0.4 - 5.0

模様 (押え)	番号	名前/主な用途	振り幅 (mm) 自動 手動	ぬい目 の長さ (mm) 自動 手動
	1-19	たち目かがり 伸びる布地のたち目かがりに使します。	5.0 0.0 - 7.0	4.0 0.4 - 5.0
	1-20	サイドカッター 布を切りながら直線ぬいをします。	0.0 0.0 - 2.5	2.5 0.2 - 5.0
	1-21	サイドカッター 布を切りながらジグザグぬいをします。	3.5 3.5 - 5.0	1.4 0.0 - 5.0
	1-22	サイドカッター 布を切りながらたち目かがりをします。	3.5 3.5 - 5.0	2.0 0.4 - 5.0
	1-23	サイドカッター 布を切りながらたち目かがりをします。	5.0 3.5 - 5.0	2.5 0.4 - 5.0
	1-24	サイドカッター 布を切りながらたち目かがりをします。	5.0 3.5 - 5.0	2.5 0.4 - 5.0
	1-25	ピーシング直線 (右基線) ピーシング用の直線です。 押えの右端に布地を合わせてぬうと、ぬいしろの幅が7.0mmでぬえるように針位置が設定されています。	5.0 0.0 - 7.0	1.6 0.2 - 5.0
	1-26	ピーシング直線 (中基線) ピーシング用の直線です。	-	1.6 0.2 - 5.0
	1-27	手ぬい風直線 上糸にナイロン透明糸、下糸にキルトに合った色の糸を使用すると手ぬい風のキルト直線がぬえます。 下糸が布の表側に見えるように、糸調子を強くしてぬいます。14番または16番の針を使用してください。	0.0 0.0 - 7.0	2.5 0.4 - 5.0
	1-28	ジグザグ アップリケキルトやフリーモーションキルト、サテンぬいなどに使します。	3.5 0.0 - 7.0	1.4 0.0 - 5.0
	1-29	アップリケ アップリケやバイディングをするときに使します。	1.5 0.0 - 3.5	1.2 0.4 - 5.0
	1-30	キルティング模様 キルトで背景を埋めるときに使します。	7.0 0.0 - 7.0	1.6 0.4 - 5.0
	2-01	まつりぬい 普通地のまつりぬいに使します。	00 3 ← - → 3	2.0 0.4 - 5.0
	2-02	まつりぬい 伸びる布地のまつりぬいに使します。	00 3 ← - → 3	2.0 0.4 - 5.0
	2-03	アップリケ アップリケに使します。	3.5 0.0 - 7.0	2.5 0.4 - 5.0
	2-04	アップリケ アップリケに使します。	2.5 0.0 - 7.0	2.5 0.4 - 5.0

模様 (押え)	番号	名前/主な用途	振り幅 (mm) 自動 手動	ぬい目 の長さ (mm) 自動 手動
	2-05	シェルタック シェルタックは貝殻を直線状にならべたような円弧状のひだを作るもので、ふち取りなどに用いるほか、ブラウス、ワンピースなどの胸元や袖に飾りぬいとして使します。	4.0 0.0 - 7.0	2.5 0.2 - 5.0
	2-06	サテンスカラップ スカラップは半月状の丸いカーブの連続した波形の模様をいいます。ブラウスやハンカチなどのふち飾りに使します。	5.0 0.0 - 7.0	0.5 0.1 - 5.0
	2-07	つきあわせ パッチワークや飾りぬいに使します。	4.0 0.0 - 7.0	1.2 0.2 - 5.0
	2-08	つきあわせ パッチワークや飾りぬいに使します。	5.0 0.0 - 7.0	2.5 0.4 - 5.0
	2-09	つきあわせ コードなどを使った飾りぬいに使します。	5.0 0.0 - 7.0	1.2 0.2 - 5.0
	2-10	スモッキング スモッキングや飾りぬいに使します。	5.0 0.0 - 7.0	1.6 0.4 - 5.0
	2-11	ファゴティング ファゴティングは布地と布地の間を離して糸でかかる方法をいい、ブラウスや子供服などに使します。また、飾りぬいとしても使します。	5.0 0.0 - 7.0	2.5 0.4 - 5.0
	2-12	ファゴティング ファゴティングは布地と布地の間を離して糸でかかる方法をいい、ブラウスや子供服などに使します。また、飾りぬいとしても使します。	5.0 0.0 - 7.0	2.5 0.4 - 5.0
	2-13	ゴムひもつけ 伸びる布地にゴムひもをつけるときに使します。	4.0 0.0 - 7.0	1.0 0.2 - 5.0
	2-14	飾りぬい 飾りぬいに使します。	4.0 0.0 - 7.0	3.0 0.4 - 5.0
	2-15	飾りぬい 飾りぬいに使します。	4.0 0.0 - 7.0	2.5 0.4 - 5.0
	2-16	飾りぬい 飾りぬいに使します。	5.5 0.0 - 7.0	1.6 0.4 - 5.0
	2-17	飾りぬい 飾りぬいやゴムひもつけに使します。	5.0 0.0 - 7.0	1.0 0.2 - 5.0
	3-01	飾りぬい ふち飾りなどに使します。	6.0 0.0 - 7.0	3.0 0.4 - 5.0
	3-02	飾りぬい レースつけやふち飾りなどに使します。	3.5 0.0 - 7.0	2.5 0.4 - 5.0

模様 (押え)	番号	名前/主な用途	振り幅 (mm) 自動 手動	ぬい目 の長さ (mm) 自動 手動
	3-03	飾りぬい ぶち飾りなどに使用します。	3.0 0.0 - 7.0	3.5 0.4 - 5.0
	3-04	飾りぬい ぶち飾りなどに使用します。	6.0 0.0 - 7.0	3.0 0.4 - 5.0
	3-05	飾りぬい ぶち飾りなどに使用します。 薄地、普通地の平織りの布に 適しています。	5.0 0.0 - 7.0	3.5 0.4 - 5.0
	3-06	飾りぬい ぶち飾りなどに使用します。 薄地、普通地の平織りの布に 適しています。	5.0 0.0 - 7.0	4.0 0.4 - 5.0
	3-07	飾りぬい ぶち飾りなどに使用します。 薄地、普通地の平織りの布に 適しています。	6.0 0.0 - 7.0	1.6 0.4 - 5.0
	3-08	飾りぬい ぶち飾りなどに使用します。 薄地、普通地の平織りの布に 適しています。	6.0 0.0 - 7.0	3.0 0.4 - 5.0
	3-09	飾りぬい ぶち飾りなどに使用します。 薄地、普通地の平織りの布に 適しています。	4.0 0.0 - 7.0	2.5 0.4 - 5.0
	3-10	飾りぬい ぶち飾りなどに使用します。 薄地、普通地の平織りの布に 適しています。	5.0 0.0 - 7.0	2.0 0.4 - 5.0
	4-01	ボタン穴かがり ねむり穴、横穴用。薄地か ら普通地のボタン穴かがり に使用します。ブラウス、 シャツなどに使用します。	5.0 3.0 - 5.0	0.4 0.2 - 1.0
	4-02	ボタン穴かがり 横穴用。ウエストベルトな ど力がかかるところに使用 します。	5.0 3.0 - 5.0	0.4 0.2 - 1.0
	4-03	ボタン穴かがり 横穴用。厚地のボタン穴か がりに使用します。	5.0 3.0 - 5.0	0.4 0.2 - 1.0
	4-04	ボタン穴かがり 両止めボタン穴かがり。麻、 木綿など、ある程度腰のあ る素材に適しています。 ホームウェアやブラウスな ど手軽にぬえるものに使用 します。	5.0 3.0 - 5.0	0.4 0.2 - 1.0
	4-05	ボタン穴かがり 伸びる布地や編み地のボタ ン穴かがりに使用します。 芯ひもを入れてぬいます。	6.0 3.0 - 6.0	1.0 0.5 - 2.0
	4-06	ボタン穴かがり 伸びる布地のボタン穴かがり に使用します。芯ひもを入 れてぬいます。	6.0 3.0 - 6.0	1.5 1.0 - 3.0
	4-07	ボタン穴かがり 玉ぶち穴かがり (バウンドボ タンホール) を作るときに使 用します。	5.0 0.0 - 6.0	2.0 0.2 - 4.0

模様 (押え)	番号	名前/主な用途	振り幅 (mm) 自動 手動	ぬい目 の長さ (mm) 自動 手動
	4-08	ボタン穴かがり はとめ穴。厚地や毛足の長 い布のボタン穴かがりに使 用します。プレザー、スー ツ、コートなどに使用しま す。	7.0 3.0 - 7.0	0.5 0.3 - 1.0
	4-09	ボタン穴かがり はとめ穴。普通地から厚地 のボタン穴かがりに使用し ます。 ジーンズ、ズボンなどに使 用します。	7.0 3.0 - 7.0	0.5 0.3 - 1.0
	4-10	ボタン穴かがり はとめ穴。厚地や毛足の長 い布の横穴ボタン穴かがりに使 用します。厚手のコートなど に使用します。	7.0 3.0 - 7.0	0.5 0.3 - 1.0
	4-11	ダーニング 普通地のつくろいぬいに使 用します。	7.0 2.5 - 7.0	2.0 0.4 - 2.5
	4-12	ダーニング 厚地のつくろいぬいに使用 します。	7.0 2.5 - 7.0	2.0 0.4 - 2.5
	4-13	かんどめ ぬい目がほどこやすい箇所や ポケット口などのあき止まり 部分の力の加わる部分を補強 したい場合に用います。	2.0 1.0 - 3.0	0.4 0.3 - 1.0
	4-14	ボタンつけ ボタンつけに使用します。	3.5 2.5 - 4.5	-
	4-15	アイレット ベルトの調節用の穴をかがる ときなどに使用します。普通 地に使用します。	7.0 7.0 6.0 5.0	7.0 7.0 6.0 5.0

■ 飾り模様

押えは、模様ぬい押え< N >を使用してください。

飾り模様						
5-01	5-02	5-03	5-04	5-05	5-06	5-07

飾りサテステッチ						
6-01	6-02	6-03	6-04	6-05	6-06	6-07
6-08	6-09	6-10				
サテステッチ						
7-01	7-02	7-03	7-04	7-05	7-06	7-07
7-08	7-09	7-10	7-11	7-12	7-13	7-14
7-15	7-16	7-17				
クロスステッチ						
8-01	8-02	8-03	8-04	8-05	8-06	8-07
8-08	8-09	8-10	8-11			
実用飾り模様						
9-01	9-02	9-03	9-04	9-05	9-06	9-07
9-08	9-09	9-10	9-11	9-12	9-13	9-14
9-15	9-16	9-17	9-18	9-19	9-20	9-21
9-22	9-23	9-24	9-25	9-26	9-27	9-28
9-29	9-30	9-31	9-32	9-33	9-34	9-35
9-36	9-37	9-38	9-39	9-40		

■ 文字模様

押えは、模様ぬい押え< N >を使用してください。

文字模様 (ゴシック体)
A B C D E F G H I J K L
M N O P Q R S T U V W X
Y Z _
0 1 2 3 4 5 6 7 8 9 # %
- + X ÷ = * . , & ? ! @
< > () [] / \ ~ © ® ™
“ ” “ ’ ‘ ’ _
Ä Å Æ Ç Ð Ñ Ö Ø Ù Ò _
文字模様 (筆記体)
A B C D E F G H I J K L
M N O P Q R S T U V W X
Y Z _
0 1 2 3 4 5 6 7 8 9 # %
- + X ÷ = * . , & ? ! @
< > () [] / \ ~ © ® ™
“ ” “ ’ ‘ ’ _
Ä Å Æ Ç Ð Ñ Ö Ø Ù Ò _
文字模様 (アウトライン文字)
A B C D E F G H I J K L
M N O P Q R S T U V W X
Y Z _
0 1 2 3 4 5 6 7 8 9 # %
- + X ÷ = * . , & ? ! @
< > () [] / \ ~ © ® ™
“ ” “ ’ ‘ ’ _
Ä Å Æ Ç Ð Ñ Ö Ø Ù Ò _

文字模様 (ひらがな/カタカナ/数字/漢字)

あいうえおあいうえお
 かきくけこがぎぐげご
 さしすせそざじずぜぞ
 たちつてとだぢづでどっ
 なにぬねのはひふへほ
 ばびぶべぼぱぴぷぺぽ
 まみむめもやゆよやゆよ
 らりるれろわをん
 アイウエオァィウヱォヴ
 カキクケコガギグゲゴ
 サシスセソザジズゼゾ
 タチツテトダヂヅデドッ
 ナニヌネノハヒフヘホ
 バビブベボパピプペポ
 マミムメモヤユヨヤユヨ
 ラリルレロワワン
 0 1 2 3 4 5 6 7 8 9
 ○ー二三四五六七八九十
 & ? ! () - _
 生年月日才保育幼稚園小中
 学校組部火水木金土

実用ぬい

注意



- 押えを交換する前に、必ず操作パネルの **U** (針・押え交換キー) を押して、すべてのキーとスイッチをロックしてください。万一、スタート/ストップスイッチまたは他のスイッチが押されると、ミシンが作動してけがをするおそれがあります。押えの交換については、「押えの交換」(P.22) を参照してください。

3

いろいろぬい方

布端を始末する

裁断した布端がほつれないように、たち目かがりを行います。

■ たち目かがり押え <G> を使用する

- 1 たち目かがり押え <G> を取り付けます。

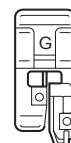

- 2 模様を選択します。

番号	1-13	1-14	1-15
模様			

- 詳細は、「ぬい方早見表」(P.35) を参照してください。

注意



- たち目かがり押え <G> を使用するとき、必ずたち目かがり押え <G> 用の模様を選んでください。間違った模様でぬうと、針が押えに当たり、針が折れたり、押えが破損したりするおそれがあります。

- 3 押えのガイドに布端を当て、押えレバーを下げます。

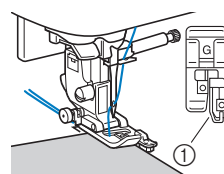

① ガイド

- 4 プーリーをゆっくりと手前に回し、針が押えに当たらないことを確認します。

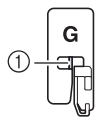

① 針が当たらないように注意してください。

- 5 布端をガイドに当てながら、ガイドにそってぬいます。

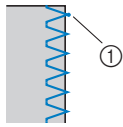

① 針落ち位置

⚠ 注意

- ぬい終わった後は、布地を後ろに引いてください。前方向や横方向に布地を引っ張ると、押えのピンが破損するおそれがあります。
- 押えに糸がからみついた場合は、からんだ糸を取り除いてから、押えレバーを上げて押えを取り外してください。糸がからんだまま、押えレバーを上げると、押えが破損するおそれがあります。

- 6 ぬい終わったら、スタート/ストップスイッチを押してミシンを止め、針と押えを上げて、布地を後ろに引いて取り出します。

■ ジグザグ押え<J>を使用する

- 1 ジグザグ押え<J>を取り付けます。

- 2 模様を選択します。

番号	1-08	1-10	1-11	1-12
模様				
番号	1-16	1-17	1-18	1-19
模様				

- 詳細は、「ぬい方早見表」(P.35)を参照してください。

- 3 針が布端右側に落ちるよう布端にそってぬいます。

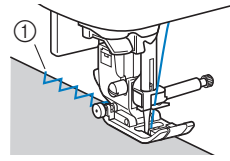

① 針落ち位置

すそ上げをする

スカートやズボンのすそをまつります。

📄 お知らせ

- 筒の大きさがアームに入らないほど小さいときや、筒の長さが短いときは、布地がうまく送られず、きれいに仕上がらないことがあります。

- 1 すそ上げをするスカートやズボンを裏返します。

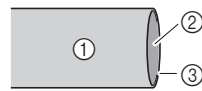

① 裏
② 表
③ 布端

- 2 できあがり線で布を表に返し、アイロンをかけます。

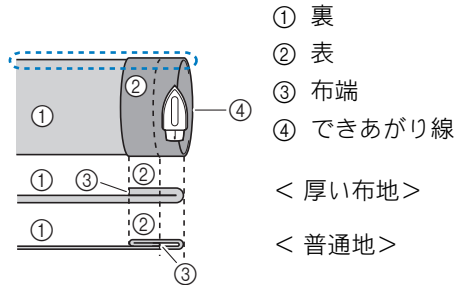

① 裏
② 表
③ 布端
④ できあがり線

< 厚い布地 >

< 普通地 >

< 横から見た図 >

- 3 布端から約5mmのところからチャコペンで印をつけ、しつけをします。

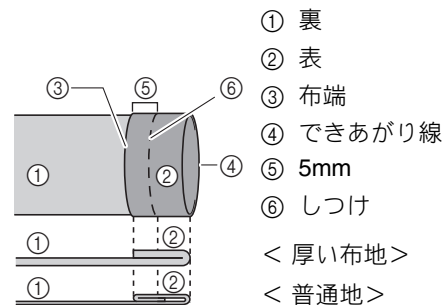

① 裏
② 表
③ 布端
④ できあがり線
⑤ 5mm
⑥ しつけ

< 厚い布地 >

< 普通地 >

< 横から見た図 >

4 しつけをしたところから、内側へ折り込みます。

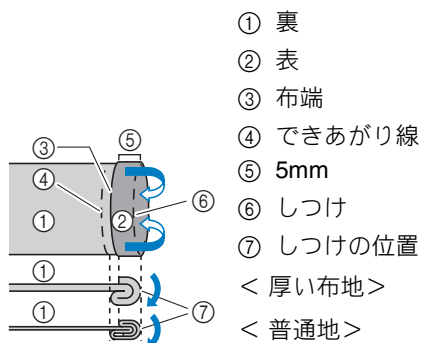

< 横から見た図 >

5 布端を開いて裏返します。

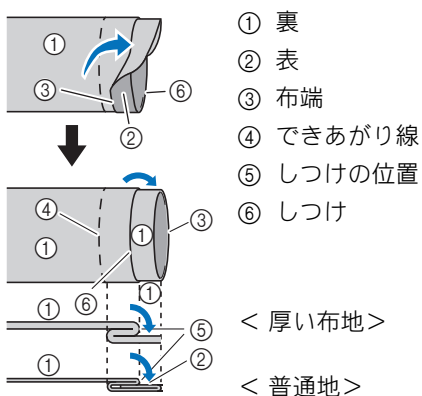

< 横から見た図 >

6 まつりぬい押え< R >を取り付けます。

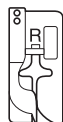

7 模様を選択します。

番号	2-01	2-02
模様		

• 詳細は、「ぬい方早見表」(P.35)を参照してください。

8 補助テーブルを外して、ミシンをフリーアームにします。

9 下図のように布地をアームにセットし、布地をを回転させられることを確認して、ミシンをスタートさせます。

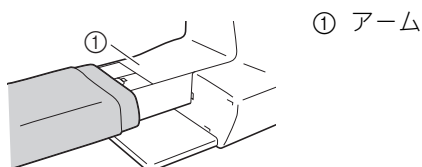

10 押えのガイドと布地の折り山が合うように布地をセットし、押えレバーを下げます。

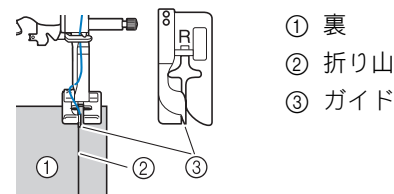

11 針が折り山に少しかかるよう、振り幅を調節します。(P.30)

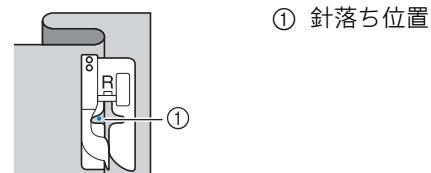

針落ち位置を変更するときは、針を上げてから振り幅を変更します。

* 振り幅を調整することで針の落ち位置の微調整ができます。(振り幅の設定の数値の単位は mm ではありません。)

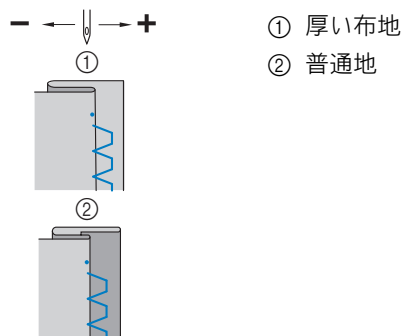

お知らせ

- 左側の針落ち位置が折り山にかかっていないと、まつりぬいをすることができません。また、針があまり折り山のほうにかかりすぎると、折りを広げることができず布地の表側にぬい目が大きく出て、きれいに仕上がりにません。

12 折り山に押えのガイドを沿わせてぬいませ。

13 ぬい終わったらミシンを止め、針と押えを上げて、布地を後ろに引いて取り出します。

お願い

- ぬい終わった後は、布地を後ろに引いてください。前方向や横方向に布地を引っ張ると、押えが破損するおそれがあります。

14 しつけをほどき、布地を表に戻します。

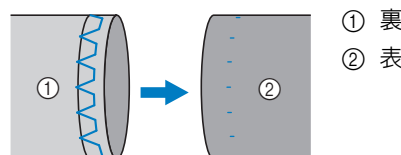

ボタン穴かがり

「ボタンの直径+厚み」が 28mm までのボタン穴を作ることができます。

ボタン穴かがりは、図のように押えの手前から後ろに向かってぬいます。

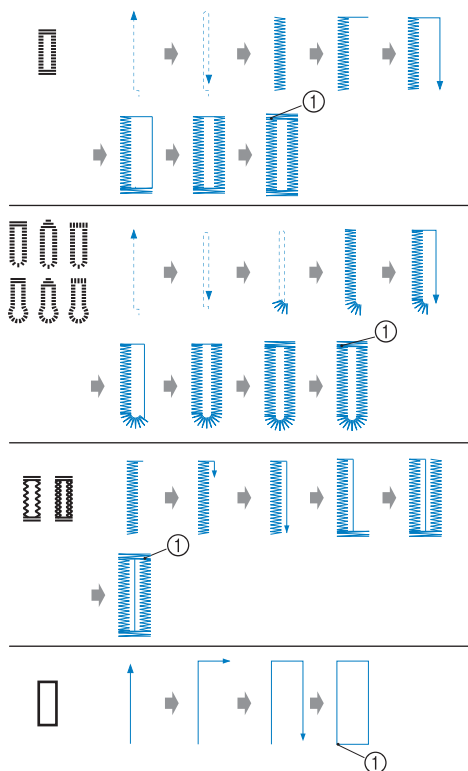

① 止めぬい

ボタン穴かがりで使用するボタン穴かがり押え < A > の各部の名称は以下のとおりです。

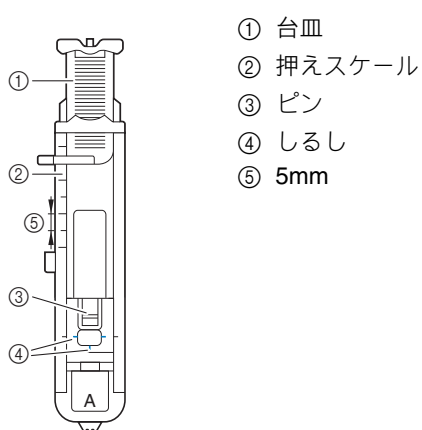

- ① 台皿
- ② 押えスケール
- ③ ピン
- ④ しるし
- ⑤ 5mm

お願い

- ボタン穴かがりをする前に、ぬい目の長さとしるし幅を確認するために、実際に使用する布のはぎれを使用し、試しぬいをしてください。

- 1 布地の穴かがりをする位置に、ボタン穴の長さのしるしをつけます。

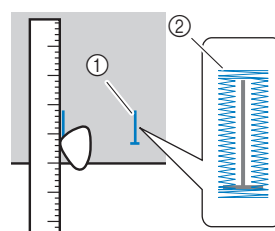

- ① しるし
- ② ボタン穴かがり (出来上がり)

- 2 ボタン穴かがり押え < A > の台皿を引き出し、ボタン穴に通すボタンをのせてはさみます。

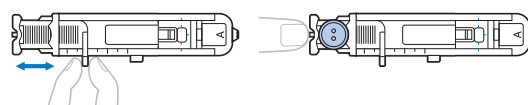

■ ボタンが台皿にのらない場合

押えスケールの目盛りを使用して、穴かがりの大きさを設定します。押えスケールは 1 目盛り 5mm です。押えスケールの目盛りをボタンの直径 + 厚みの寸法に合わせてください。

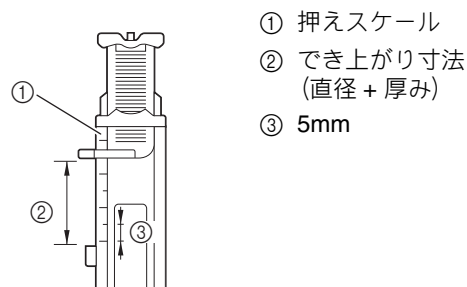

- ① 押えスケール
- ② でき上がり寸法 (直径 + 厚み)
- ③ 5mm

例：直径 1.5cm 厚み 1cm のボタンの場合、2.5cm の目盛りに合うように、台皿を引き出します。

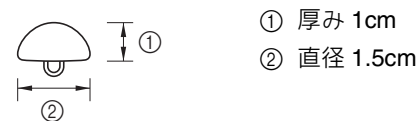

→ ボタン穴かがりの大きさが決まります。

- 3 ボタン穴かがり押え < A > を取り付けます。
ボタン穴かがり押え < A > を取り付けの前に、上糸は押えの穴から押えの下に通しておきます。

- 4 模様を選択します。

番号	4-01	4-02	4-03	4-04	4-05
模様					
番号	4-06	4-07	4-08	4-09	4-10
模様					

- 詳細は、「ぬい方早見表」(P.35) を参照してください。

- 5 ボタン穴かがり押えの赤いしるし両側と布地のしるし手前側を合わせ、押えレバーを下げます。

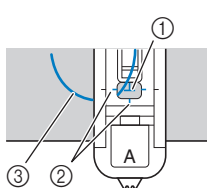

- ① 布地のしるし (手前)
- ② ボタン穴かがり押えの赤いしるし
- ③ 上糸

- 押えを下げるときに、押えの手前部分を押しさないでください。

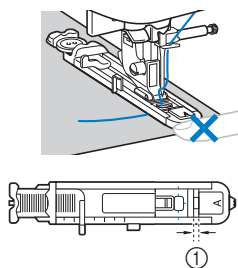

- ① すきまをなくさない

お知らせ

- しるしの位置を合わせにくい場合は、プーリーをゆっくりと手前に回して針が刺さる位置を確認し、そこに布地のしるしを合わせます。

- 6 ミシン本体のボタン穴かがりレバーを一番下まで引き下げます。

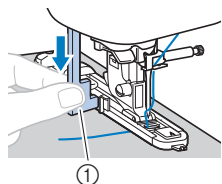

- ① ボタン穴かがりレバー

ボタン穴かがりレバーが、押えの突起部の後ろ側になるようにします。

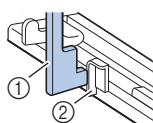

- ① ボタン穴かがりレバー
- ② 突起部

- 7 左手で上糸を軽く持ち、ミシンをスタートさせます。

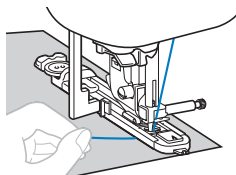

→ ぬい終わると、自動的に止めぬいをしてストップします。

- 8 ⊗ (糸きりスイッチ) を1回押して糸を切り、押えを上げて布地を取り出します。

お知らせ

- ミシン左側の糸切りやはさみで糸を切る場合は、⊕ (針上下スイッチ) で針を上げ、押えも上げて、布を引き出してから糸を切ってください。

- 9 ボタン穴かがりレバーを元に戻します。

- 10 ぬった部分を切らないように、かんぬき止めの片方の内側にまち針を刺します。

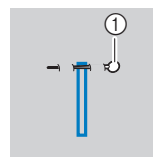

- ① まち針

- 11 リッパーをまち針の方へ向けて、ボタン穴を切り開きます。

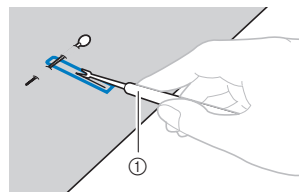

- ① リッパー

はとめ穴の場合は、ボタン穴の丸い側にはとめ穴パンチをあけてから、リッパーで切り開きます。

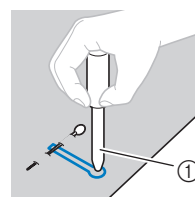

- ① はとめ穴パンチ

- はとめ穴パンチを使用するときは、布地に穴をあける前に布地の下に厚紙や保護シートを敷いてください。

注意



- リッパーで穴をあける方向に、手や指を置かないでください。すべったときにけがをするおそれがあります。
- リッパーは、本来の使用目的以外での使用はしないでください。

■ 伸びる布地をぬうとき

伸びる布地にボタン穴かがりをするときは、芯ひもを入れてぬいます。

- 1 ボタン穴かがり押え<A>の図の部分に芯ひもをかけます。

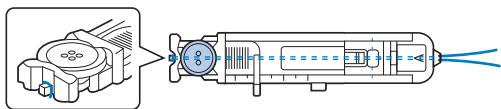

- 2 芯ひもの端を反対側のミゾにはさんで軽く結びます。

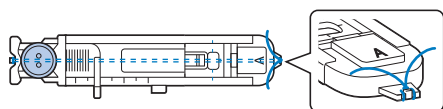

- 3 ボタン穴かがり押え<A>を取り付けます。

- 4 模様を選択します。

番号	4-05	4-06
模様		

• 詳細は、「ぬい方早見表」(P.35)を参照してください。

- 5 芯ひもの太さより大きめに振り幅を設定します。

- 6 押えレバーを下げ、ボタン穴かがりレバーを下げて、ミシンをスタートさせます。

- 7 ぬい終わったら、芯ひもを引いてたるみをなくします。

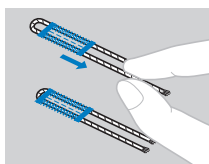

- 8 手ぬい針を使用して布地の裏側に芯ひもを引き出して結びます。

ボタンつけ

このミシンではボタンつけができます。ボタンつけができるのは、2つ穴または4つ穴のボタンです。

- 1 ぬい付けるボタンの穴の距離を測ります。



- 2 押えレバーを上げ、ミシン本体背面下側にあるドロップレバーを背面から見て左側(▲)にします。

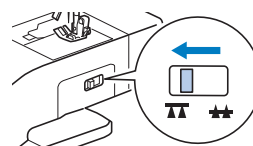

- 3 ボタン付け押え<M>を取り付けます。



- 4 模様を選択します。

番号	4-14
模様	

- 詳細は、「ぬい方早見表」(P.35)を参照してください。
- あとで糸端を結ぶので、プログラム糸切りは設定しないでください。

- 5 ジグザグの振り幅を穴の距離に合わせます。

- 6 ぬい付ける位置にボタンを置き、押えレバーを下げます。

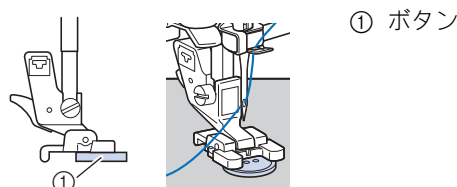

- 4つ穴のボタンをつけるときは、手前の穴を先にぬいます。手前の穴がぬい終わったら、ボタンをずらして後ろの穴に合わせ、もう一度ぬいます。

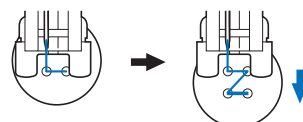

- 7 プーリーを手前に回し、針がボタンに当たらずにボタン穴に交互に入るか確認します。

針がボタンに当たりそうな場合は、ボタン穴の距離を計り直し、ジグザグの振り幅を穴の距離に合わせます。

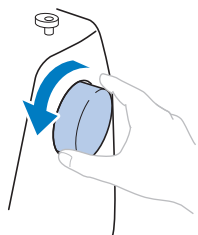

⚠ 注意



- ぬう際には、ボタンに針が当たらないように注意してください。針が折れたり曲がったりするおそれがあります。

- 8 ミシンをスタートさせます。

スピードコントロールレバーは「ゆっくり」にします。

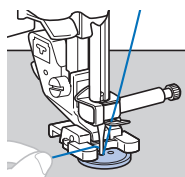

→ ぬい終わると、自動的に止めぬいをしてストップします。

- ⊗(糸切りスイッチ) は使用しないでください。

- 9 ぬい始めの上糸と下糸を、はさみで切ります。

ぬい終わりの上糸を布地の裏に引き出し、下糸と結びます。

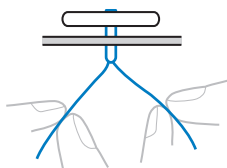

- 10 ボタンつけが終わったら、ドロップレバーを背面から見て右側(▲▲)にし、プーリーを回して送り歯を上げます。

📄 お知らせ

- 送り歯は、次にぬい始めたときに上がります。

ファスナーつけ

つき合わせた布地の両方にステッチが入ります。

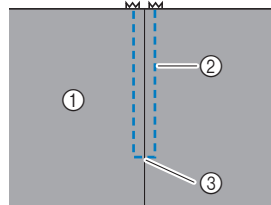

- ① 表
- ② ステッチ
- ③ あき止まり

- 1 ジグザグ押え<J>を取り付けます。

- 2 あき止まりから下側に地ぬいをします。

布地は中表にし、あき止まりは返しぬいをします。

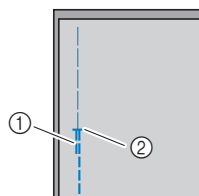

- ① 返しぬい
- ② あき止まり

- 3 ファスナーをつける部分のでき上がり線にしつけをします。

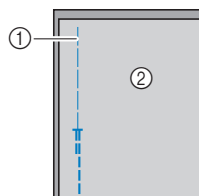

- ① しつけ
- ② 裏

- 4 ぬいしろを割り、裏からアイロンをかけます。

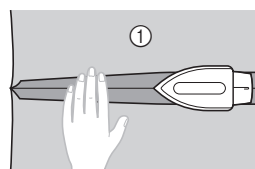

- ① 裏

5 ぬい目とファスナーの中央を合わせて、しつけをします。

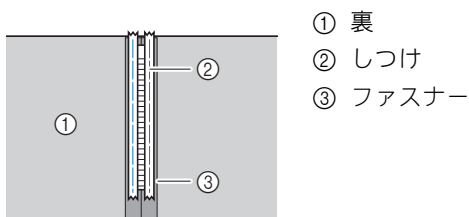

- ① 裏
- ② しつけ
- ③ ファスナー

6 でき上がり線のしつけを布端から5cmの位置までほどこきます。

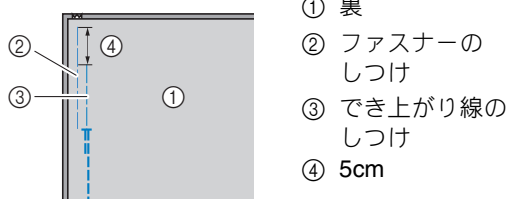

- ① 裏
- ② ファスナーのしつけ
- ③ でき上がり線のしつけ
- ④ 5cm

7 片押え<I>のピンの右側を押えホルダーに取り付けます。

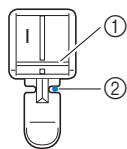

- ① ピン右側
- ② 針落ち位置

8 模様を選択します。

番号	1-03
模様	

- 詳細は、「ぬい方早見表」(P.35)を参照してください。

注意

- 片押え<I>を使用するときは、必ず直線[中]を使用し、プリーをゆっくりと手前に回して針が押えに当たらないことを確認してください。他の模様を使用すると、針が押えに当たり、折れたり曲がったりするおそれがあります。

9 布地の表からステッチをかけます。

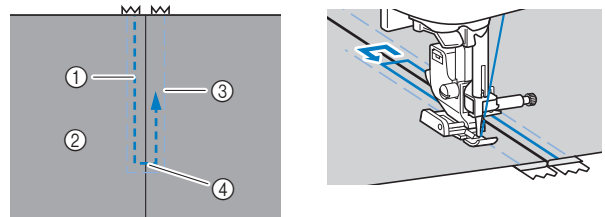

- ① ステッチ
- ② 表
- ③ しつけ
- ④ あき止まり

注意

- ぬう際には、ファスナーに針が当たらないように注意してください。針が折れたり曲がったりするおそれがあります。

お知らせ

- 押えがファスナーのスライダーに当たる場合は、針が下がった(布地に刺さった)状態にして押えを上げます。押えに当たらないようスライダーを動かしてから、押えを下げ続きをぬいます。

10 しつけをほどこします。

アップリケ/パッチワーク/キルトぬい

■アップリケ

1 アップリケ布を土台用の布にしつけするか、のりづけをして固定します。

お願い

- のりでアップリケ布を土台になる布にとめる場合は、ミシンでぬう部分にのりをつけしないでください。のりが針やかまに付着すると故障の原因となります。

2 ジグザグ押え<J>を取り付けます。

3 模様を選択します。

番号	1-28	1-29	2-03	2-04
模様				

- 詳細は、「ぬい方早見表」(P.35)を参照してください。

- 4 プーリーを手前に回し、アップリケ布の端から少し外側に針が刺さるようにしてぬい始めます。

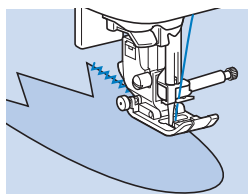

急な角度をぬうときは、アップリケ布の外側に針を刺したままミシンを止め、押えレバーを上げて少しずつ方向を変更しながらぬいます。

■ パッチワーク (クレイジーキルト)

- 1 上側になる布地の端を折って下側の布地と重ねます。
- 2 ジグザグ押え<J>を取り付けます。
- 3 模様を選択します。
 - 下記の模様は例です。お好みの模様を選択してください。

番号	1-28	2-07	2-08	2-09
模様				

- 詳細は、「ぬい方早見表」(P.35)を参照してください。

- 4 両方の布地に模様がまたがるようにぬいます。

必要に応じてまち針を使用してください。

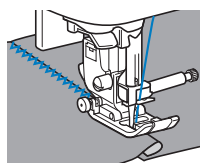

⚠ 注意

- まち針をぬわないようにご注意ください。

■ ピーシング

パッチワークで布と布(ピース)をぬい合わせることを、「ピーシング」といいます。布地は、すべて7mmのぬいしろを付けて裁断します。

ピーシング用直線は、押えの右端、または左端から7mmのところをぬいます。

- 1 ピーシングする布地のぬいしろを、しつけまたはまち針で留めます。
- 2 ジグザグ押え<J>を取り付けます。

- 3 模様を選択します。

番号	1-25
模様	

- 詳細は、「ぬい方早見表」(P.35)を参照してください。

- 4 押えの端に布端を合わせてぬいます。

□ ぬいしろが右側のとき

押えの右端に布端を合わせ、の模様でぬいます。

① 7mm

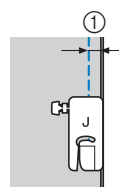

□ ぬいしろが左側のとき

押えの左端に布端を合わせ、振り幅を2.0mmに設定し、の模様でぬいます。

① 7mm

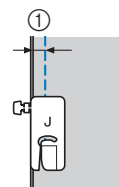

📖 お知らせ

- ぬいしろの幅を変更する(針位置を変更する)場合は、「振り幅を調節する」(P.30)、「布端から一定の距離をぬう」(P.31)を参照してください。

■ キルティング

表布と裏布の間にキルト綿をはさんでぬい合わせることを、「キルティング」といいます。ウォーキングフット*やキルター*を使用すると、きれいにぬうことができます。

* 機種によっては別売となります。

🔍 **お願い**

- ウォーキングフットを使用するときは、手で針に糸を通してください。糸通し装置を使用する場合は、糸を通した後にウォーキングフットを取り付けてください。
- キルティングでは、14番の針を使用してください。
- ウォーキングフットは、直線模様またはジグザグ模様のみで使用できます。ウォーキングフット使用時は返しぬいをしないでください。
- ウォーキングフットを使用するときは、速さをゆっくり～中速でぬってください。
- ウォーキングフットを使用するときは、あらかじめ実際に使用する生地のはぎれで試しぬいをしてください。

1 布地にしつけをします。

2 押えと押えホルダーを取り外します。

- 詳細は、「押えホルダーを取り外す／取り付ける」(P.23)を参照してください。

3 ウォーキングフットのレバーのふたまた部分で、針のとめネジをはさみます。

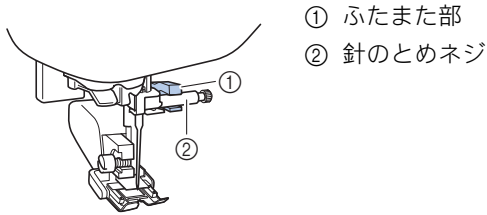

- ① ふたまた部
- ② 針のとめネジ

4 押えレバーを下げ、押えホルダーのネジをドライバーで確実にしめます。

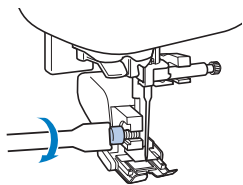

⚠️ 注意

- ネジはドライバーで確実にしめてください。ネジのしめ方がゆるいと、針が押えに当たり、折れたり曲がったりするおそれがあります。
- 必ず、ぬう前にプーリーをゆっくりと手前に回し、針が押えに当たらないことを確認してください。針が折れたり曲がったりするおそれがあります。

5 模様を選択します。

番号	1-04	1-28
模様		

- 詳細は、「ぬい方早見表」(P.35)を参照してください。

6 押えの両側に手を置き、布地をしっかりと張ってぬいます。

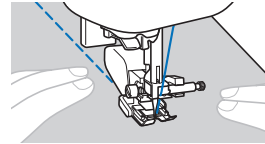

キルターを使用する (別売)

キルターを使用すると、ぬい目を平行にそろえて等間隔にぬうことができます。

1 ウォーキングフットまたは押えホルダーの後部にある穴に、キルターの棒を差し込みます。

- ウォーキングフット
- 押えホルダー



2 ぬい終わったぬい目とキルターのガイドが合うように、棒の長さを調節します。

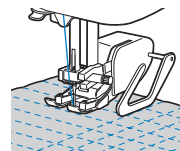

■ フリーモーションキルト

フリーモーションキルトでは、フットコントローラーを取り付けて、一定の速度でぬうことをおすすめします。ぬう速度は、ミシンのスピードコントロールレバーで調節できます。

⚠️ 注意

- フリーモーションキルトでは、ぬう速度に合うように布を動かしてください。無理に速く布地を動かすと、針が折れたり、他の損傷が起きるおそれがあります。

オープントウキルト押え<O>*またはキルト押え*は、ジグザグ模様や飾り模様でフリーモーションキルトをぬう場合や、厚さが均一ではない布地にフリーモーションキルトの直線ぬいをする場合に使用します。

* 機種によっては別売となります。

- オープントゥキルト □ キルト押え
押え<O>



- 1 ミシン本体背面下側にあるドロップレバーを背面から見て左側 (▲▲) にします。

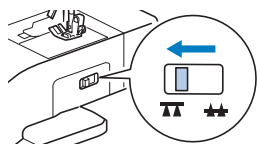

→ 送り歯が下がります。

- 2 模様を選択します。

番号	1-04	1-28
模様		

- 詳細は、「ぬい方早見表」(P.35) を参照してください。

- 3 押えホルダーを取り外します。

- 詳細は、「押えホルダーを取り外す/取り付ける」(P.23) を参照してください。

- 4 キルト押えのピンを針のとめネジの上に配置して、左下を押え棒に合わせて、キルト押えを取り付けます。

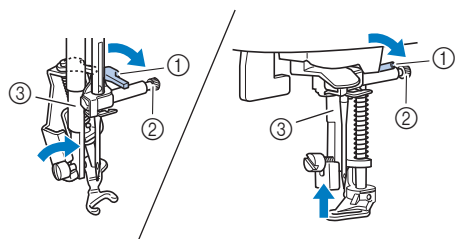

- ① ピン
- ② 針のとめネジ
- ③ 押え棒

🌟 お願い

- キルト押えが傾斜していないことを確認してください。

- 5 右手でキルト押えを持ちながら、左手で押えホルダーのネジをドライバーでしめます。

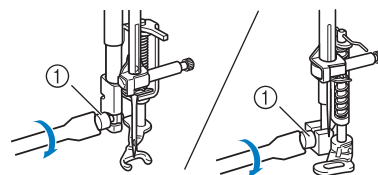

① 押えホルダーのネジ

⚠ 注意



- ネジをしめるときは、必ず付属のドライバーを使用してください。ネジを確実にしめないと針がキルト押えに当たり、曲がったり折れたりするおそれがあります。

- 6 両手で布地を引っ張り、一定の速度で布地を送り、ぬい目の長さが均一に約 2.0 ~ 2.5mm になるようにぬいます。

① ぬい目

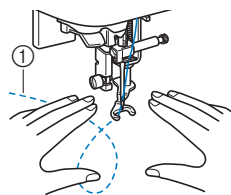

- 7 ぬい終わったら、ドロップレバーを背面から見て右側 (▲▲) にし、プーリーを回して送り歯を上げます。

■ スピードコントロールレバーを使用したサテンぬい

サテン模様でジグザグの振り幅を変化させて、飾り模様をぬうことができます。スピードコントロールレバーの設定を変更して、振り幅の調節が手もとでできるようにします。

- 1 フットコントローラーを取り付けます。
- 2 ジグザグ押え<J>を取り付けます。
- 3 (設定) を押して、設定画面 1 ページの [振り幅コントロール] を [ON] にします。

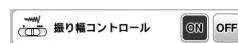

→ 模様の振り幅がスピードコントロールレバーで調節できるように設定されました。

4 模様を選択します。

番号	1-28
模様	

- 詳細は、「ぬい方早見表」(P.35) を参照してください。

お知らせ

- 仕上がりは、布地の種類や糸の太さによっても変わりますが、ぬい目の長さを 0.3 ~ 0.5mm に設定すると、きれいにぬうことができます。

5 ぬいながら、スピードコントロールレバーを動かして、振り幅を調節します。

- ぬう速度は、フットコントローラーで調節します。

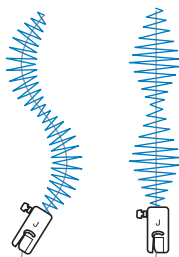
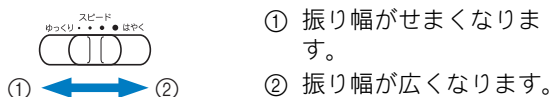

6 ぬい終わったら、[振り幅コントロール]を [OFF] に戻します。

その他のぬい方

■ ゴムテープつけ

そで口やウエストなどにゴムテープをぬいつける場合、ゴムテープが縮んでいる状態ができ上がり寸法になります。必要な長さのゴムテープを用意します。

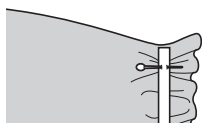

1 まち針で布地の裏側にゴムテープを留めます。

布地とゴムテープが均等になるようにまち針で数か所留めます。



2 ジグザグ押え < J > を取り付けます。

3 模様を選択します。

番号	1-11	1-12	2-13
模様			

- 詳細は、「ぬい方早見表」(P.35) を参照してください。

4 ゴムテープが布地と同じ長さになるように伸ばしながらぬいます。

左手で後ろ側の布地を引っ張り、右手で押えに一番近いまち針のところを引っ張ります。

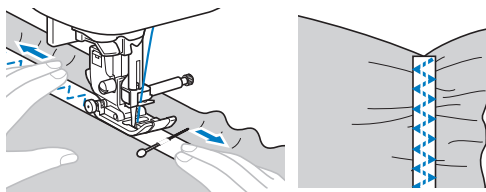

注意

- ぬう際には、まち針などが針に当たらないように注意してください。針が折れたり曲がったりするおそれがあります。

■ かんどめ

かんどめは、ポケット口やあき止まりなど、力のかかる部分を補強するときに使用します。

ここでは、ポケット口にかんどめをする場合を例に説明します。

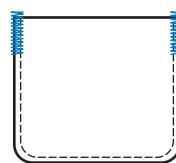

1 かんどめの長さを決めます。

ボタン穴かがり押え < A > の押えスケールの目盛り (1 目盛り 5mm) を合わせて、長さを決めます。

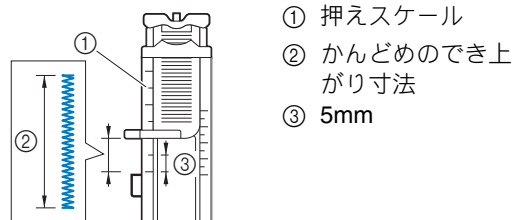

- 最大約 28mm のかんどめができます。

2 ボタン穴かがり押え < A > を取り付けます。

ボタン穴かがり押え < A > を取り付ける前に、上糸は押えの穴から押えの下に通しておきます。

3 模様を選択します。

番号	4-13
模様	

- 詳細は、「ぬい方早見表」(P.35)を参照してください。

4 ポケット口が手前になる向きに布地を置き、ポケット口より2mm手前に針が刺さる位置で押えレバーを下げます。

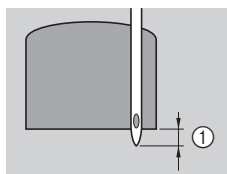

① 2mm

5 ミシン本体のボタン穴かがりレバーを一番下まで引き下げます。

6 左手で上糸の端を軽く持ち、ミシンをスタートさせます。

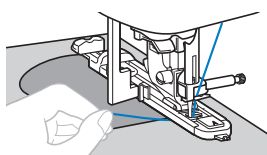

7 ぬい終わったら押えレバーを上げ、布地を取りだしてから、糸を切ります。

8 ボタン穴かがりレバーを上げて、元に戻します。

■ダーニング (つくろいぬい)

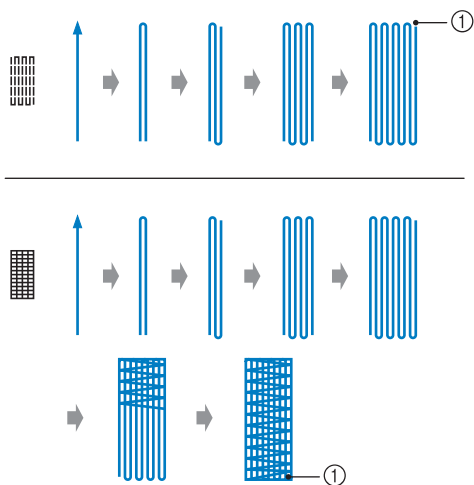

① 止めぬい

1 つくろいぬいをする長さを決めます。

ボタン穴かがり押え<A>の押えスケールの目盛り(1目盛り5mm)を合わせて、長さを決めます。

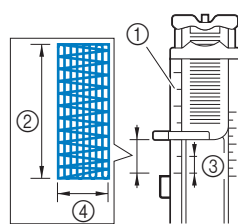

- ① 押えスケール
- ② ダーニングのでき上がり寸法
- ③ 5mm
- ④ 7mm

- 最大約28mmのダーニングができます。
→ ぬい終わると、自動的に止めぬいをしてストップします。

2 ボタン穴かがり押え<A>を取り付けます。

ボタン穴かがり押え<A>を取り付ける前に、上糸は押えの穴から押えの下に通しておきます。

3 模様を選択します。

番号	4-11	4-12
模様		

- 詳細は、「ぬい方早見表」(P.35)を参照してください。

4 やぶれた箇所から2mm手前に針が刺さるように布地を置き、押えを下げます。

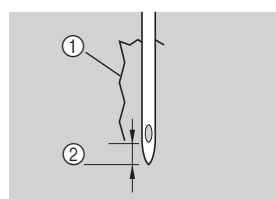

- ① やぶれた箇所
- ② 2mm

5 ミシン本体のボタン穴かがりレバーを一番下まで引き下げます。

6 左手で上糸の端を軽く持ち、ミシンをスタートさせます。

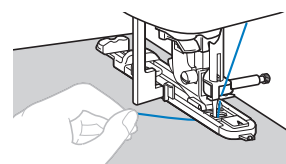

7 ぬい終わったら、押えレバーを上げ、布地を取りだしてから、糸を切ります。

8 ボタン穴かがりレバーを上げて、元に戻します。

■ はとめ穴を作る

ベルトの穴などに使用するはとめ穴（アイレット）を作ります。

- 1 模様ぬい押え< N >を取り付けます。



- 2 模様を選択します。

番号	4-15
模様	

- 詳細は、「ぬい方早見表」(P.35)を参照してください。

- 3 ジグザグの振り幅、またはぬい目の長さのいずれかを調節して、穴の大きさを選択します。

- 詳細は、「振り幅を調節する」(P.30)および「ぬい目の長さを調節する」(P.30)を参照してください。

- 4 ぬい始めの位置に針を刺し、押えレバーを下げます。

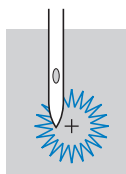

- 5 ミシンをスタートさせます。

→ ぬい終わると、自動的に止めぬいをしてストップします。

- 6 布地を取りだした後、はとめ穴パンチで中心部に穴をあけます。

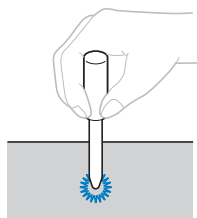

- はとめ穴パンチを使用するときは、布地に穴をあける前に布地の下に厚紙や保護シートを敷いてください。

■ ファゴティング

布地と布地の間を離して糸でかがるぬい方を「ファゴティング」といいます。ブラウスや子供服などに使用します。太い糸を使用するときれいに仕上がります。

- 1 布地をでき上がり線で折って、アイロンをかけておきます。

- 2 ハトロン紙などの薄い紙（または刺しゅう用接着芯）に4mmの間隔をあけて、布地をしつけします。

ハトロン紙（または刺しゅう用接着芯）の中央に線を書いておくとぬいやすくなります。

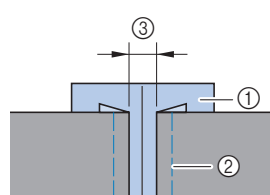

- ① ハトロン紙（または刺しゅう用接着芯）
- ② しつけ
- ③ 4mm

- 3 ジグザグ押え< J >を取り付けます。

- 4 模様を選択します。

番号	2-11	2-12
模様		

- 詳細は、「ぬい方早見表」(P.35)を参照してください。

- 5 ジグザグの振り幅を7.0mmに設定します。

- 6 押えの中心を布地と布地の中心に合わせてぬいます。

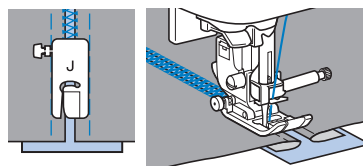

- 7 ぬい終わったら、紙を取り除きます。

■ スクラップ

貝殻を並べたような連続した波形の模様を「スクラップ」といいます。ブラウスの衿やふち飾りなどに使用します。

- 1 模様ぬい押え< N >を取り付けます。

2 模様を選択します。

番号	2-06
模様	

- 詳細は、「ぬい方早見表」(P.35)を参照してください。

3 模様が布端にかからないように、布端から少し離してぬいます。

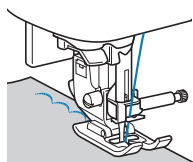

4 ぬい目にそって布端を切ります。

- ぬい目を切らないように注意してください。

■ スモッキング

ギャザーの上に飾りぬいまたは刺しゅうをすることを「スモッキング」といいます。ブラウスの胸もとやそで口の飾りなどに使用します。布地に模様を施すと同時に伸縮性もつけられる、飾りと実用を兼ねたぬい方です。

1 ジグザグ押え<J>を取り付けます。

2 直線を選択し、ぬい目の長さを4.0mm、上糸調子を弱めに設定します。

3 1cmの間隔をあけて、平行に数本ぬい、下糸を引いてギャザーをよせます。

アイロンでギャザーを整えておきます。

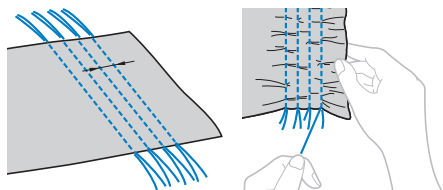

4 模様を選択します。

番号	2-10	2-11	2-12
模様			

- 詳細は、「ぬい方早見表」(P.35)を参照してください。

5 直線ぬいの間をぬい、直線ぬいの糸を抜き取ります。

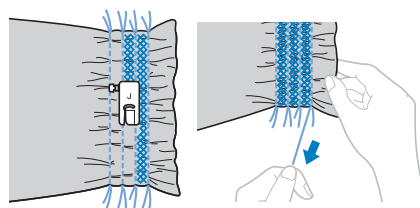

■ シェルタック

貝殻を並べたような連続したひだを作ることを「シェルタック」といいます。ふちどりや、ブラウスの胸もと、そで口の飾りなどに使用します。薄地の布地を使用します。

1 布地をバイアスに折ります。

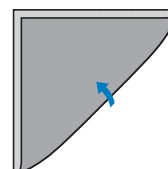

2 ジグザグ押え<J>を取り付けます。

3 模様を選択し、糸調子を強めにします。

番号	2-05
模様	

- 詳細は、「ぬい方早見表」(P.35)を参照してください。

4 針が布端から少し外に落ちるようにぬいます。

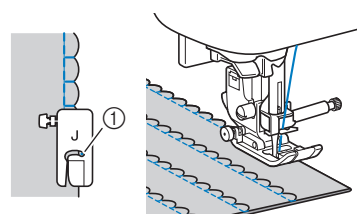

① 針落ち位置

5 ぬい終わったら、布地を取りだします。布地を開き、折り山を片側に倒してアイロンをかけます。

■ つき合わせ

つき合わせたぬいしろ部分の上から飾り模様をぬいます。クレイジーキルトなどに使用します。

- 1 ジグザグ押え< J >を取り付けます。
 - 2 直線ぬいを選択し、布地を中表にしてぬい合わせ、ぬいしろを開きます。
 - 3 模様を選択します。
- | 番号 | 2-07 | 2-08 | 2-09 |
|----|------|------|------|
| 模様 | | | |
- 詳細は、「ぬい方早見表」(P.35)を参照してください。
- 4 布地を表に返し、押えの中心と布地と布地の中心を合わせてぬいます。

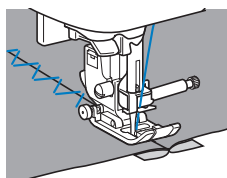

■ ヘアルーム

別売のウィングニードルを使用し、針穴を大きくあけてレース風の飾り模様をぬいます。すその飾りやテーブルクロスなどに使用します。薄地または普通地で、張りのある平織りの布地を用意します。

- 1 ウィングニードルを取り付けます。



- ウィングニードルは、モデル名：WN001 を使用してください。
- 針の取り付け方の詳細は、「針の交換」(P.21)を参照してください。
- ウィングニードルを取り付けたときは、糸通し装置は使用できません。糸通し装置を使用すると、故障の原因となります。針穴の手前から向こう側に手で糸を通してください。

- 2 模様ぬい押え< N >を取り付けます。

- 3 模様を選択します。

番号	3-02	3-04	3-06	3-10
模様				

- 詳細は、「ぬい方早見表」(P.35)を参照してください。

⚠ 注意

- ウィングニードルを使用するときは、ジグザグの振り幅は、6.0mm 以下に設定してください。針が折れたり曲がったりするおそれがあります。
- ジグザグの振り幅を調節したときは、プリーをゆっくりと手前に回し、針が押えに当たらないことを確認してください。針が折れたり曲がったりするおそれがあります。

- 4 ミシンをスタートさせます。

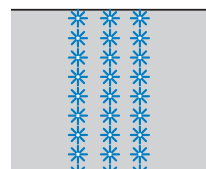

模様の調整をする

布地の種類、厚さ、接着芯の種類、ぬう速さなどによっては、模様がくずれる場合があります。模様がくずれた場合は、実際にぬうときと同じ条件で試しぬいをし、次のように調整してください。以下で説明する模様の調整を行っても模様がくずれる場合は、個々の模様で調整を行ってください。

📄 お知らせ

- この調整は (1-30 キルトイング模様) と (4-15 アイレット模様)、以下のカテゴリの模様に対して有効です。

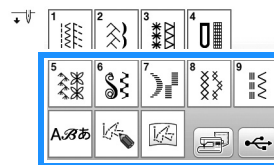

- 1 を押して、 (5-31) を選択します。

- 2 模様ぬい押え < N > を取り付け、模様をぬいます。

🔔 **お願い**

- 必ず、模様ぬい押え < N > を使用してください。他の押えでは、模様の調整が正しくできないことがあります。

- 3 ぬい上がりを次の正しい模様と比較してください。

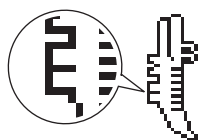

- 4 **設定** を押し、設定画面 1 ページの [模様調整たて] で模様を調整します。

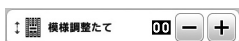

- 模様がつまっているとき：
[模様調整たて] の **+** を押します。

→ このキーを押すごとに表示値が大きくなり、模様が伸びます。

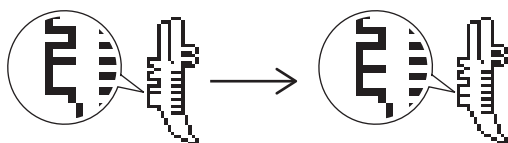

- 模様にすきまがあるとき：
[模様調整たて] の **-** を押します。

→ このキーを押すごとに表示値が小さくなり、模様がつまります。

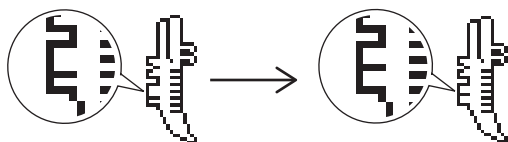

- 5 もう一度ぬいます。

- 模様がくずれている場合はもう一度調整します。正しい模様がぬえるようになるまで調整してください。

- 6 **OK** を押して、元の画面に戻ります。

模様の記憶

■ データに関する注意

- 使用可能なデータの種類

文字・飾りぬいモードでは、拡張子が「.pmv」「.pmx」「.pmu」のファイルを読み込むことができます。

「.pmu」「.pmx」ファイルは読み込むことはできませんが、このミシンで記憶し直したときは「.pmv」ファイルとして記憶されます。

このミシン、または「.pmv」、「.pmx」、「.pmu」に対応したミシンで作成された模様以外のデータを扱うと、ミシンが誤作動するおそれがあります。

- USB メモリー

市販の USB メモリーをご使用ください。一部の USB メモリーは、このミシンで使用できない場合があります。詳しくは、弊社サポートサイト（ブラザーソリューションセンター）

（<http://s.brother/cpjac/>）で掲載される情報を参照してください。

- パソコンでデータを保存するときの注意

ファイルおよびフォルダーの名前には、アルファベット 26 文字（A～Z、a～z）、0～9 の数字、「-」もしくは「_」を使用してください。半角文字を使用してください。

模様を記憶させる

組み合わせた模様をミシンもしくは USB メモリーに記憶させることができます。

🔔 **お願い**

- 【記憶中...】のメッセージが表示されているときは、電源スイッチを切らないでください。記憶されている模様データが消えるおそれがあります。

- 1 **記憶** を押します。

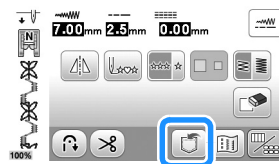

- 2 USB メモリーに模様を記憶する場合は、ミシンの USB ポートコネクタに USB メモリーを差し込みます。



3 記憶先を押して、模様を記憶します。



- ① ミシンに記憶します。
- ② USB メモリーに記憶します。
模様は「bPocket」フォルダーに記憶されます。

模様を呼び出す

ミシンもしくは USB メモリーに記憶させた模様を呼び出します。

- 1** USB メモリーから模様を呼び出す場合は、ミシンの USB ポートコネクタに USB メモリーを差し込みます。

- 2** 呼び出し先を押します。



- ① ミシンから呼び出します。
- ② USB メモリーから呼び出します。

お知らせ

- 呼び出したい模様が USB メモリー内のフォルダーに格納されている場合は、そのフォルダーのキーを押します。1 つ前の画面に戻るには を押してください。

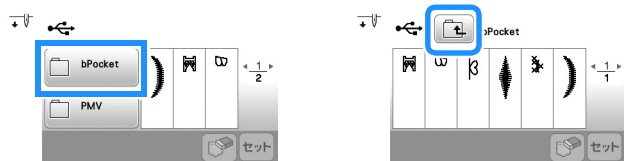

- ミシンでフォルダーを作成することはできません。

3 模様を選択して、**セット**を押します。

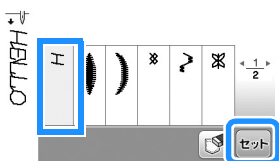

お知らせ

- を押すと、模様は完全に消去され、復元できません。

マイイラスト機能

■ イラストデザイン

マイイラスト機能を使用して、オリジナルの模様を登録できます。マイイラスト機能で作成したデザインと他の内蔵模様を組み合わせたデザインをぬうこともできます。(P.25)

お知らせ

- マイイラスト機能を使用して作成できる模様の大きさは、最大 7mm (幅) × 37mm (長さ) です。

- 1** マイイラスト用紙に模様のデザインを描きます。目盛りと交差するポイントを直線で結びます。

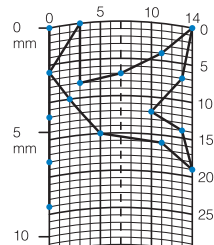

お知らせ

- ぬうときに途切れないような、簡単なデザインにしてください。模様を閉じるように線を交差させると、よりきれいに仕上がります。



繰り返して、つなげるデザインの場合、線の始めと終わりの高さが同じになるように描きます。



- 2** 各ポイントの X 座標と Y 座標を決めます。

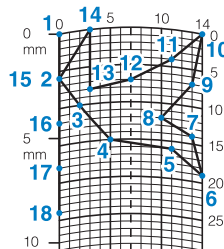

■ マイイラスト機能画面

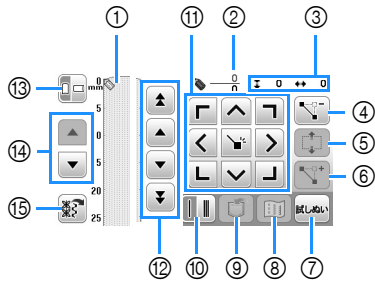

- ① ここに作成中の模様が表示されます。
- ② 模様の総ポイント数の上に、現在セットされているポイントの数を表示します。
- ③ 座標を表示します。

番号	画面表示	はたらき	参照ページ
	名称		
④	 ポイント削除キー	選択したポイントを削除することができます。	-
⑤	 ブロック移動キー	ポイントをグループにまとめて、いっしょに移動することができます。	57
⑥	 ポイント挿入キー	模様のデザインに新しいポイントを挿入することができます。	58
⑦	 試しぬいキー	模様の試しぬいができます。	-
⑧	 イメージキー	模様のイメージを表示することができます。	-
⑨	 記憶キー	作成中の模様を記憶することができます。	57
⑩	 1針ぬい/3重ぬいキー	2つのポイントの間で1針ぬいをするか、3重ぬいをするかを選択します。	57
⑪	 矢印キーとセットキー	矢印キーで座標を移動し、中央のセットキーでその場所にポイントをセットします。	57
⑫	 ポイント移動キー	座標を模様の上でポイントからポイントに移動したり、最初に入力されたポイントや最後に入力されたポイントに移動することができます。	57
⑬	 グリッド方向キー	マイイラスト用紙の方向を変更することができます。	-
⑭	 ページスクロールキー	マイイラスト用紙を上下にスクロールすることができます。	-
⑮	 サンプル模様呼び出しキー	サンプル模様を呼び出して編集することができます。	-

■ ポイントを入力する

- 1 を押します。

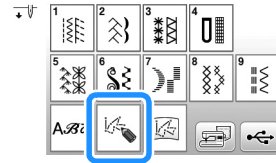

- 2 を押して、座標をマイイラスト用紙の最初のポイントの座標に移動させます。
 を押して、座標が示すポイントを追加します。

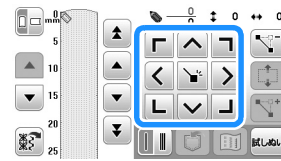

- 3 最初の2つのポイント間で、1針ぬいをするか、3重ぬいをするかを選択します。
 - 3重ぬいをするときは、1針ぬい/3重ぬいキーを押して、 の状態にします。
- 4 マイイラスト用紙にデザインしたとおりになるまで、これまでの手順を繰り返します。

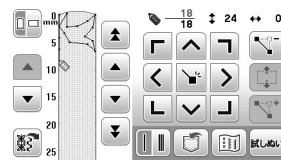

- 5 模様データの入力が終わったら、 を押して模様を記憶させてください。

■ ポイントを移動させる





- 1 または を押して、座標を移動させたいポイントに合わせます。
- 2 を押して、ポイントを移動させます。

■ イラストの一部または全部を移動させる

- 1 または を押して、座標を移動させたいイラスト部分の最初のポイントに合わせます。

3



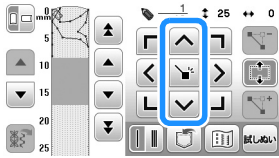

いろいろなぬい方

- 2 を押します。
→ 選択したポイントと、そのあとで入力したすべてのポイントが選択されます。
- 3 またはを押して、選択されたポイントすべてを移動させて、を押します。



→ 選択したイラストの部分が移動します。

■ 新しいポイントを挿入する

- 1 またはを押して、新しいポイントを追加したい場所にを移動させます。
- 2 を押して、新しいポイントを挿入します。
- 3 を押して、ポイントを移動させます。

■ 記憶させた模様を呼び出す

- 1 を押して、呼び出したい模様が記憶されている場所を選択します。

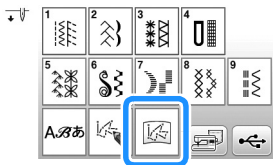

- 2 模様を選択します。
- 3 を押して、模様を呼び出します。

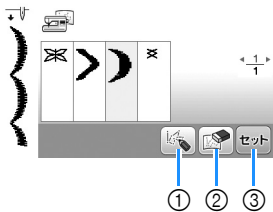

- ① 模様を編集します。
- ② 模様を削除します。
- ③ 模様を呼び出します。

第4章 刺しゅう

刺しゅうの準備

刺しゅうの手順は次のとおりです。

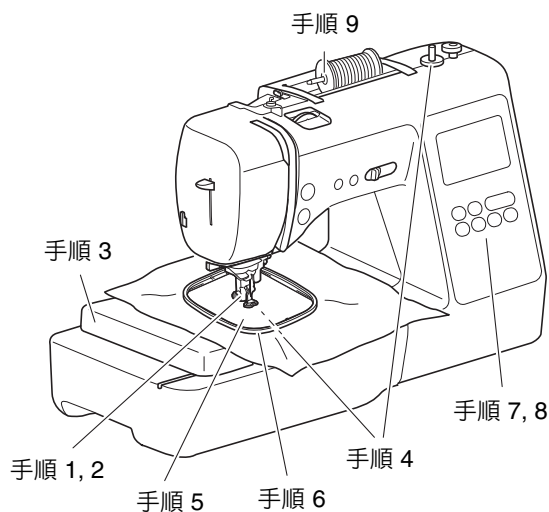

手順	目的	操作	参照ページ
1	押えの取り付け	刺しゅう押え<Q>を取り付けます。	59
2	針の確認	刺しゅう用の針は、11番を使用します。	21
3	刺しゅう機の取り付け	刺しゅう機を取り付けます。	60
4	下系のセット	刺しゅう用下糸を巻いて下糸をセットします。	13
5	布地の準備	接着芯を貼った布地を刺しゅう枠に張ります。	61
6	刺しゅう枠の取り付け	刺しゅう枠を刺しゅう機にセットします。	63
7	模様を選択	電源スイッチを入れ、刺しゅう模様を選択します。	64
8	レイアウトの確認	刺しゅうの大きさと位置を確認します。	67
9	上系のセット	模様に合わせて上糸をセットします。	67

刺しゅう押えを取り付ける

注意



刺しゅうをするときは、刺しゅう押えを使用してください。誤った押えを使用すると、針が押えに当たり、折れたり曲がったりするおそれがあり、けがの原因となります。

- 1 (針上下スイッチ) を押して針を上げます。
- 2 を押します。
→ 画面表示が変わり、 以外の操作キーと操作スイッチがすべてロックされます。
- 3 押えと押えホルダーを取り外します。
• 詳細は、「押えを交換する」(P.22) を参照してください。

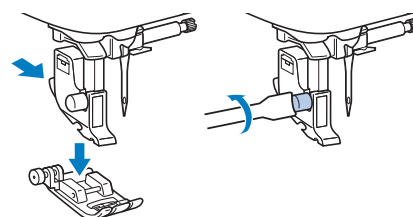

- 4 図のように、右手で刺しゅう押え<Q>を持ちます。

右手の人差し指が押えの後ろ側のレバーにかかるように持ちます。

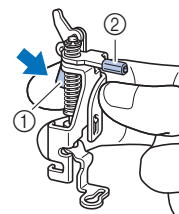

- ① レバー
- ② 刺しゅう押えの棒

4

刺しゅう

- 5 刺しゅう押え<Q>のレバーを指で押しながら、刺しゅう押えの棒が針のとめネジの上にかかるようにします。

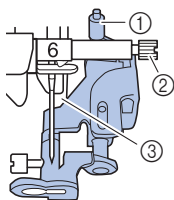

- ① 刺しゅう押えの棒
② 針のとめネジ
③ 押え棒

- 6 刺しゅう押え<Q>が垂直になるように、刺しゅう押え<Q>を押えホルダーのネジに取り付けます。

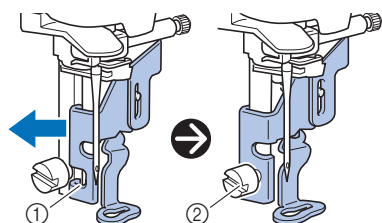

- ① 取り付け用のミゾ
② 押えホルダーのネジ

- 7 刺しゅう押えを右手で押さえながら、付属のドライバーでネジをしめて取り付けます。

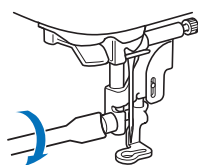

注意



- 付属のドライバーを使用して、刺しゅう押えのネジをしっかりと締めてください。ネジがゆるむと、針が押えに当たったりしてけがをするおそれがあります。

- 8 を押して、すべてのキーとスイッチのロックを解除してください。

刺しゅう機を取り付ける

注意



- 刺しゅう機は、必ず電源を切ってから取り付けてください。誤って操作スイッチが押されたときに、ミシンが刺しゅうをはじめてけがをするおそれがあります。
- 刺しゅう機を本体に取り付けたまま、持ち運ばないでください。刺しゅう機が落下するおそれがあり、けがの原因となります。
- 刺しゅう機のキャリッジや刺しゅう枠が動いているときに、手や物を近づけないでください。けがの原因となります。

- 1 電源を切ります。

- 2 補助テーブルを左に引いて取り外します。

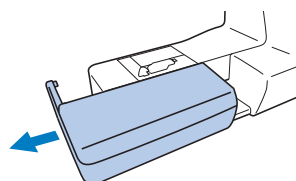

- 3 コネクタを差し込み口に差し込み、カチッと音がするまで刺しゅう機を軽く押し、ぴったり収まるようにします。

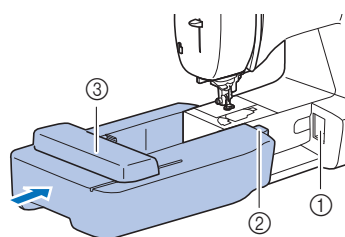

- ① 差し込み口
② コネクタ
③ キャリッジ

お願い

- 刺しゅう機と本体の間にすき間ができないようにしてください。すき間があると、模様くずれの原因となります。コネクタは差し込み口にしっかりと差し込んでください。
- 刺しゅう機を取り付けるときは、キャリッジを押さないでください。キャリッジを動かすと、刺しゅう機の故障の原因となります。
- 刺しゅう機のコネクタには触らないでください。コネクタピンの破損の原因となります。
- 刺しゅう機のキャリッジを持って持ち上げたり、キャリッジに強い力を加えたりしないでください。故障の原因となります。

- 4 電源を入れます。
→ 画面にメッセージが表示されます。

お願い

- 設定画面で [オープニング] が [ON] のときは、画面を押してメッセージを表示してください。

- 5 刺しゅう機の近くに手や物を置いていないことを確認し、**OK** を押します。



- キャリッジが初期設定の位置へ移動します。
- 刺しゅう模様の選択画面が表示されます。

お知らせ

- 刺しゅう機が取り付けられているときは、実用ぬいはできません。

■ 刺しゅう機の取り外し方

ミシンが動いていないことを確認し、次の手順で刺しゅう機を取り外します。

- 1 刺しゅう枠を取り外します。
- 刺しゅう枠を取り外すときは、「刺しゅう枠の取り外し方」(P.64) を参照してください。

- 2 **ESC** を押して、次に **OK** を押します。



- 刺しゅう機のキャリッジが収納位置へ移動します。

- 3 電源を切ります。

注意

- 必ず電源スイッチを切って刺しゅう機を取り外してください。ミシンの電源が入っているときに取り外すと、故障の原因となります。

- 4 取り外しレバーを押しながら、刺しゅう機をゆっくりと左側へ抜きます。

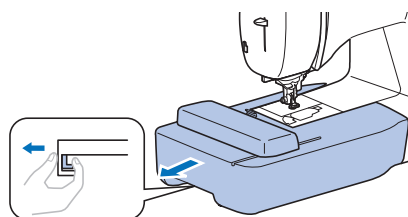

きれいに刺しゅうするために

刺しゅうをきれいに仕上げるためには、いくつかのポイントがあります。接着芯の貼り方 (P.61) や布地の刺しゅう枠への張り方 (P.62) は、大きなポイントです。もう1つのポイントは、適切な針と糸を使用することです。次の糸の説明を参照してください。

■ 刺しゅう糸

上糸	ブラザー純正の刺しゅう糸を使用してください。他の糸を使用した場合、刺しゅうがきれいに仕上がらないことがあります。
下糸	ブラザー純正刺しゅう下糸を使用してください。

刺しゅう枠に布地を張る

注意

- 布地の厚さは2mmより薄いものを使用してください。2mm以上の厚さの布地を使用すると、針が折れるおそれがあります。
- 伸びる布地や薄地、目の粗い織物、模様が縮む布地を刺しゅうするときは、必ず刺しゅう用接着芯を使用してください。接着芯を使用しないと、針が折れ、けがをするおそれがあります。

■ 接着芯の貼り方

刺しゅうをきれいに仕上げるために、必ず刺しゅう用接着芯を使用してください。接着芯を使用するときは、接着芯の説明書をお読みください。

1 布地の裏側に接着芯をアイロンをかけて貼ります。

接着芯は、刺しゅう枠よりも大きいものを使用してください。

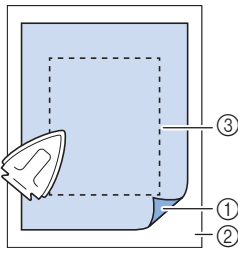

- ① 接着芯の接着面
- ② 布地（裏面）
- ③ 刺しゅう枠の大きさ

お知らせ

- 刺しゅう枠に張ることができない小さい布地に刺しゅうをする場合は、接着芯を土台にします。軽くアイロンで布地を接着芯に貼り、刺しゅう枠に張ります。アイロンで布地を接着芯に貼ることができない場合は、しつけをします。接着芯は刺しゅうが終わってからていねいに取り除きます。

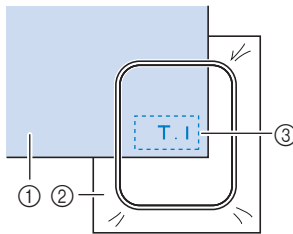

- ① 布地
- ② 接着芯
- ③ しつけ

- オーガンジーやローンなど薄手の素材やタオル、コーデュロイなど起毛している布地に刺しゅうをするときは、水で溶ける刺しゅう用水溶性シート（別売）を使用してください。水で洗うとシートが溶け、固くならずきれいに仕上がります。
- 厚地のパイル織りのタオルには、水溶性シートをタオルの表面に置いて布と一緒に枠に張ることをおすすめします。タオル地の毛足がカバーされて、よりきれいに仕上がります。
- アイロンがかけられない布地（タオルなどの起毛している布地）やアイロンのかけにくい場所に刺しゅうをするときは、接着せずに、布地の下に接着芯を重ねて刺しゅう枠に張ってください。別売のブラザー接着芯については、お買い上げの販売店にご相談ください。

■ 布地の張り方

⚠ 注意



- 模様のご大きさよりも小さい刺しゅう枠を使用すると、刺しゅうの途中で刺しゅう枠が押えに当たり、けがの原因やミシンが破損するおそれがあります。

👉 お願い

- 布地の張り方がゆるいと、模様くずれの原因となります。次の手順に従って、布地は平らな場所で、たるまないよう、しっかりと張ってください。

1 枠調節ネジをゆるめ、外枠を平らな場所に置いたまま内枠を外します。

内枠を上げるように外してください。

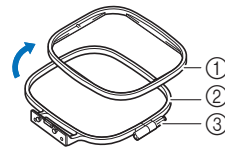

- ① 内枠
- ② 外枠
- ③ 枠調節ネジ

2 接着芯をつけた布地を外枠の上へのせます。

布地の表側を上にしてください。

3 内枠を布地の上から差し込みます。

内枠の△と外枠の▽が合うようにしてください。

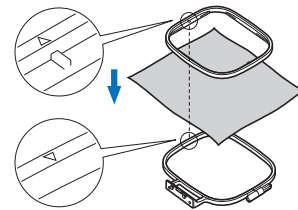

4 手で枠調節ネジをしめ、布地をしっかりと固定します。

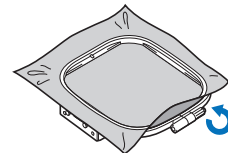

5 枠調節ネジがゆるまないよう、枠から布地をゆっくり取り外します。

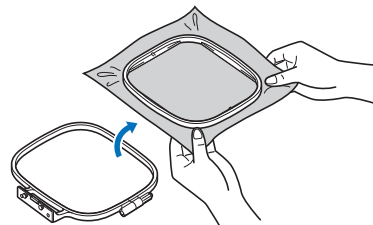

👉 お知らせ

- このように枠から布地を取り外すことで、刺しゅう時の模様のゆがみを軽減します。

6 内枠の△と外枠の▽が合うように、再度内枠を布地の上から差し込みます。

- 外枠に内枠を押し込みます。

- 7 手で布地のたるみを取りながら、枠調節ネジをしめます。布地を軽くたたくと、太鼓のような音がするくらいが目安です。

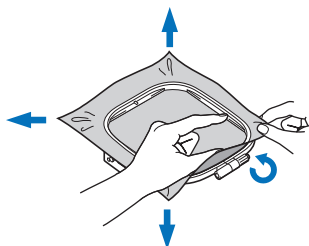

■ 刺しゅうシートの使い方

刺しゅうする場所が決まっているときは、刺しゅうシートを使用して枠にはめます。

- 1 チャコペンで布地の刺しゅうする位置に印を付けます。

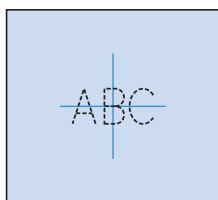

- 2 刺しゅうシートを内枠にのせます。
- 3 刺しゅうシートの基準線と布地の印を合わせます。

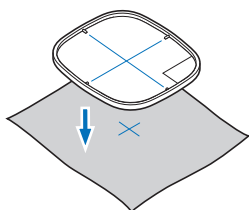

- 4 内枠を外枠にはめます。折り目やしわができないように、布地がたるまないようにしっかりと引っ張ります。
- 詳細は、「布地の張り方」(P.62)を参照してください。

- 5 刺しゅうシートを取り出します。

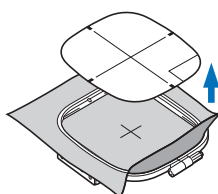

刺しゅう枠をセットする

👁️ お願い

- 刺しゅう枠をセットする前に、ボビンに下糸を巻いてセットしてください。ボビンに糸が十分にあることを確認してください。

- 1 押えレバーを上げて、押えを上げます。
- 2 押えの下に刺しゅう枠を通します。
- 必要に応じて、押えレバーをさらに上げてください。

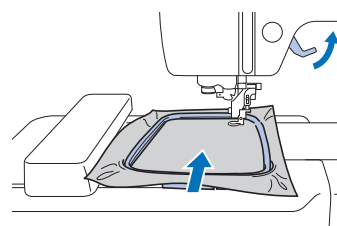

- 3 キャリッジの刺しゅう枠ホルダーに刺しゅう枠ガイドを上からはめます。

刺しゅう枠ガイドのツメと刺しゅう枠ホルダーのミゾが合うようにし、「カチッ」と止まるまで差し込みます。

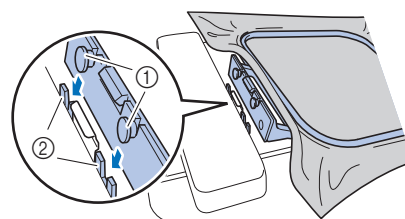

- ① 刺しゅう枠ガイドのツメ
② 刺しゅう枠ホルダーのミゾ
→ 刺しゅう枠が取り付けられます。

⚠️ 注意

- 刺しゅう枠は刺しゅう枠ホルダーに正しく取り付けてください。正しく取り付けられていないと、押えが刺しゅう枠に当たり、けがをするおそれがあります。

■ 刺しゅう枠の取り外し方

- 1 押えレバーを上げて、押えを上げます。
- 2 刺しゅう枠ホルダーのレバーを左に押し、刺しゅう枠を持ち上げます。

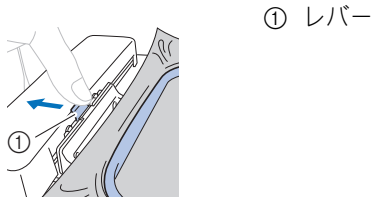

→ 刺しゅう枠が刺しゅう枠ホルダーから外れます。

- 3 押えレバーをさらに上げて、押えの下から刺しゅう枠を取り出します。

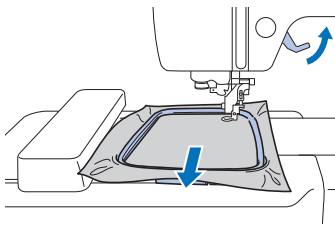

⚠ 注意

- 指や刺しゅう枠が針に当たらないようにしてください。けがや針折れのおそれがあります。

刺しゅうする

■ 著作権について

ミシンに内蔵されている模様は、一般家庭用としてのみお楽しみいただけます。営利または業務目的での使用は著作権法上固く禁じられておりますのでご注意ください。

■ 刺しゅう模様の種類

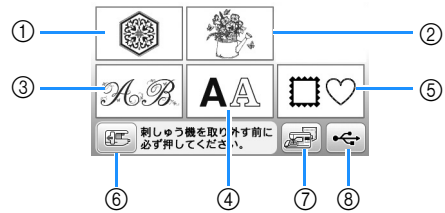

- ① ワンポイント
 - ② バラエティ
 - ③ 花アルファベット
 - ④ 文字模様
 - ⑤ 枠模様
 - ⑥ 刺しゅう機を取り外す前に必ずこのキーを押してください。
 - ⑦ ミシンに記憶させた模様の呼び出し
 - ⑧ USB メモリーからの模様の呼び出し
- 各カテゴリーの刺しゅう模様については、「模様一覧」を参照してください。

刺しゅう模様を選択する

- 1 模様選択画面で を押します。
 - 模様選択画面が表示されていないときは、 を押して表示させてください。

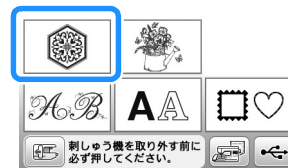

- 2 ◀と▶を押して、お好みの模様を表示させます。

3 お好みの刺しゅう模様を押し、**セット**を押します。

- 使用できる刺しゅう枠は、画面上に表示されます。

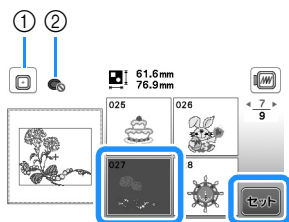

- ① 刺しゅう枠 (M) は使用できます。
 - ② 刺しゅう枠 (S) は使用できません。
- 模様編集画面が表示されます。

4 **編集終了**を押します。

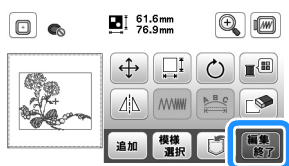

- 模様編集画面については、「編集のしかた」(P.73) を参照してください。模様の移動や大きさの変更、その他のさまざまな編集ができます。
 - 模様を指でドラッグすることで、動かすこともできます。
- 縫製設定画面が表示されます。

5 **刺しゅう**を押します。

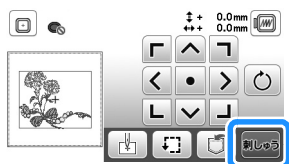

- 縫製設定画面については、「縫製設定画面で編集する」(P.75) を参照してください。
- 刺しゅうする位置を確認する方法については、「刺しゅう位置を確認する」(P.67) を参照してください。

お知らせ

- 設定画面で [枠指定表示] を [ON] に設定すると、刺しゅう枠を取り付けたイメージで刺しゅう模様の編集ができます。

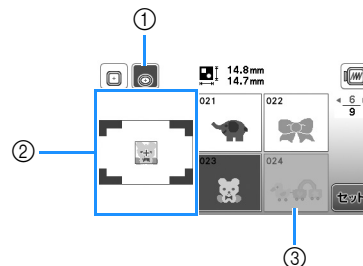
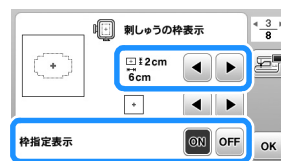

- ① [枠指定表示] が [ON] のとき、選択した枠が反転表示されます。このキーを押すと、[ON] と [OFF] の切り替えができます。
- ② 選択した枠に合わせて、刺しゅう範囲が表示されます。
- ③ 選択した枠に収まらない模様はグレー表示され、選択することができません。

- 刺しゅう枠 (S) には3つの刺しゅう範囲があります。[枠指定表示] を [ON] に設定すると、刺しゅう枠 (S) で模様を配置できる範囲がわかりやすくなります。刺しゅう範囲外はグレー表示となります。

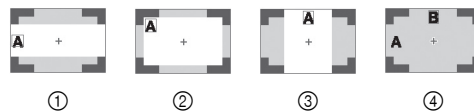

- ① 刺しゅう範囲は、縦 2cm × 横 6cm です。
- ② 刺しゅう範囲は、縦 3cm × 横 5cm です。
- ③ 刺しゅう範囲は、縦 4cm × 横 3cm です。
- ④ 模様が刺しゅう範囲外に配置されています。

■ 文字模様を選択する

- 1 **AA**を押します。

- 2 お好みの書体のキーを押します。

3 タブを押して選択画面を切り替え、文字を入力します。

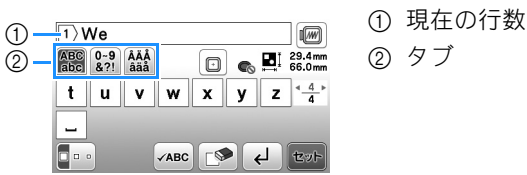

- スペースを入力するときは、を押します。
- 文字の大きさを変更するときは、文字を選択してからを押します。このキーを押すたびに、大きさが大から中、小へと変わります。文字の大きさを変更すると、同じ行にある文字は同じ大きさになります。
- 間違えて文字を入力したときは、を押してください。
- 改行したときなどに、入力したすべての文字を確認するときは、を押します。
- 改行をするときは、を押します。
- 日本語フォントを選択したときは、で縦書き、横書きを選択できます。

4 を押します。

- 編集のしかたについては、「編集のしかた」(P.73)を参照してください。

■ 枠模様を選択する

1 を押します。

2 お好みの枠の形を選択します。

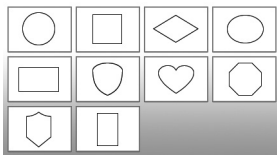

3 お好みの枠模様を選択します。

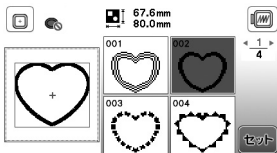

4 を押します。

- 編集のしかたについては、「編集のしかた」(P.73)を参照してください。

■ 模様を組み合わせる

例：アルファベットと刺しゅう模様を組み合わせる場合

1 模様を選択してを押します。

2 必要に応じて模様を編集して、を押します。

- 模様の編集のしかたについては、「模様編集画面」(P.73)を参照してください。

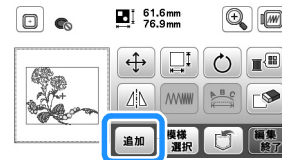

3 を押して、アルファベットを入力します。

4 を押して、「Happy」と入力します。



5 を押します。

6 を押して、次にを押します。



- 文字の編集のしかたについては、「文字編集画面」(P.74)を参照してください。

7 文字の配列を変更し、を2回押して、模様編集画面に戻ります。

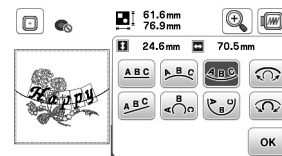

8 を押して文字の色を選択します。

- 9 文字の色を変更してから、**OK**を押します。

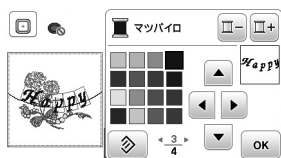

- 色の変更については、「模様編集画面」(P.73)を参照してください。

- 10 模様の位置を整えます。

- 模様を指で選択し、ドラッグすることで、動かすこともできます。重なっている模様を選択するときは、画面に触れても選択できないので、**模様選択**を使用します。
- 模様の位置を移動するには、**移動**を押してください。
- 組み合わせた模様イメージを確認するには、**確認**を押してください。

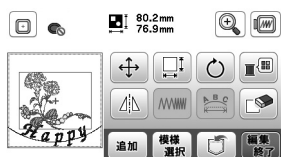

- 11 **編集終了**を押します。

■ 刺しゅう位置を確認する

刺しゅう枠が動いて刺しゅう範囲を示します。刺しゅう枠の動きを見て、刺しゅう位置を確認してください。

- 1 縫製設定画面で**移動**を押します。

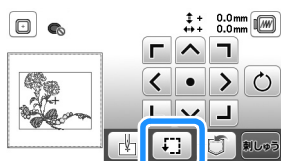

- 2 **確認**を押して、刺しゅう位置を確認します。

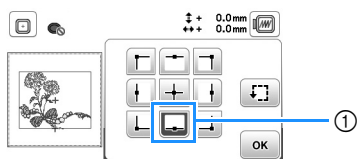

- ① 選択した位置
→ キャリッジが動いて選択した位置を示します。

お知らせ

- 刺しゅう範囲全体を見たいときは**移動**を押します。刺しゅう枠が動いて、刺しゅうの範囲全体を示します。

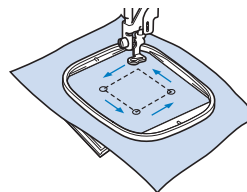

注意

- 刺しゅう枠が動いている最中は、針が上がった状態にしてください。針が下がると、針が折れ、けがの原因となります。

- 3 **OK**を押し、次に**確認**を押します。

模様を刺しゅうする

刺しゅう模様は一色ごとに糸色を替えてぬいます。

- 1 画面に表示されている色の刺しゅう糸を用意します。

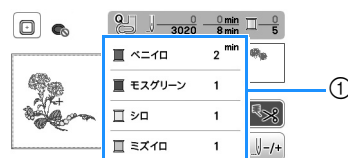

- ① 色替えの順番

- 画面に表示されている糸番号表示を糸色名に変更することができます。**設定**を押して設定を変更します。詳細は、「刺しゅうの糸の表示を変更する」(P.69)を参照してください。

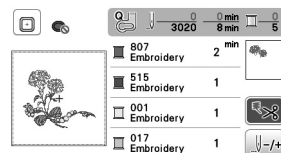

- 自動糸切り機能を使用すると、各色の刺しゅう終わりに自動的に糸を切ります。この機能はあらかじめ設定されています。設定を解除するには、**設定**を押してください。

- 2 刺しゅう糸をセットし、針に糸を通します。

- 詳細は、「上糸を通す」(P.17)を参照してください。

- 3** 押えレバーを上げ、刺しゅう押えの穴に糸を入れて、少しミシンの後ろへ出して、左手で軽く押さえてください。

糸は少したるませておきます。

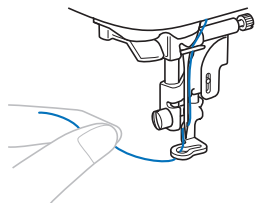

⚠ 注意

- 刺しゅう中に手や物がキャリッジに当たらないようにしてください。模様がかずれるおそれがあります。
- ジャケットなどのような厚地の大きなものに刺しゅうする場合は、布地をミシンを置いた台に垂らさないようにしてください。布地の重みで、キャリッジの動きが制限され、刺しゅう枠が針に当たり、針が折れたり曲がったりして、けがをするおそれがあります。布地は台から離して置いたり、引きずらないように持ち上げたりしてください。

- 4** 押えを下げ、スタート/ストップスイッチを押して刺しゅうを始めます。5～6針ぬった後、もう一度スタート/ストップスイッチを押して、ミシンを止めます。

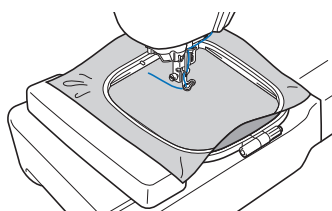

- 5** ぬい目のきわで余分な糸を切ります。押えの下にぬい目が隠れているときは、押えを上げてから余分な糸を切ってください。

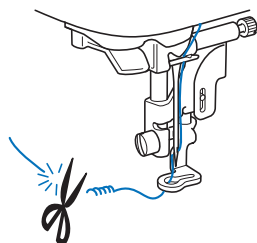

- ぬい初めの余分な糸を残したまま刺しゅうを続けると、模様の中に糸がぬい込まれて、刺しゅうがぬい終わった後ではきれいに始末しにくくなります。ぬい始めの糸は、1色ごとにはさみで切ってください。

- 6** スタート/ストップスイッチを押してぬい始めます。

→ 1色目の刺しゅうが終わると、自動的に止めぬいをして止まります。自動糸切りを設定しているときは、糸が切れます。

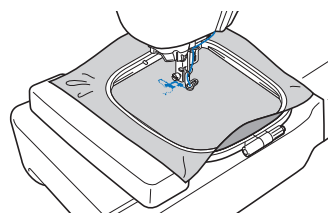

- 7** 1色目の糸を取り外します。

- 8** 残りの色も同じ手順で刺しゅうします。

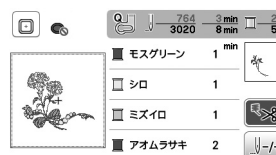

→ 最後の色が刺しゅうされると、刺しゅうが完了したことを知らせる画面が表示されます。OK を押して、元の画面に戻ってください。

- 9** 余分な渡り糸を切ります。

■ 刺しゅうの糸の表示を変更する

糸色表示は、糸色名と糸番号のどちらかを選択することができます。

お知らせ

- 液晶画面に表示される色は、実際の糸こまの色と異なる場合があります。

- 1 **設定** を押し、**◀**か**▶**で次の設定画面を表示します。

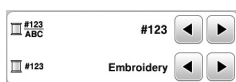

- 2 **#123 ABC** の **◀**か**▶** を押し、[糸色名] または [#123] (糸番号) を選択します。



- [糸色名] を選択すると、糸色名が表示されず。

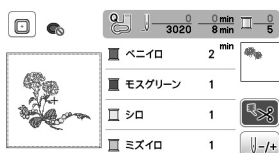

- [#123] を選択すると、刺しゅう糸番号が表示されます。**#123** の **◀**か**▶** を押し、糸の種類を選択します。

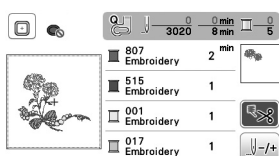

- 3 **OK** を押します。

■ 途中で糸が切れたり、少なくなったときは

- 1 スタート/ストップスイッチを押して、ミシンを止めます。
- 2 **↵** を押し、上糸または下糸をセットします。
 - 下糸が少なくなったときは、**⊗** (糸切りスイッチ) で上糸と下糸を切り、刺しゅう枠を取り外してから、下糸を交換してください。
- 3 **↵/+** を押します。
- 4 **↵-1**、**↵-10**、または **↵-100** を押し、糸が切れた位置から、2～3針多く針を戻して **OK** を押します。

- 始めから刺しゅうし直したいときは、**↵0** を押します。

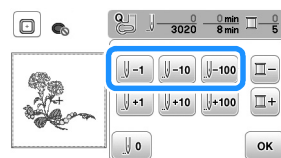

お願い

- きれいに仕上げるには、2～3針多く針を戻して刺しゅうすることをおすすめします。

お知らせ

- 糸が切れたところまで戻れないときは、**☐** を押して色を選択し、その糸のぬい始めの位置に戻ってから **↵+1**、**↵+10**、または **↵+100** を押し、糸が切れたところより少し手前まで進めます。

- 5 押えを下げて、スタート/ストップスイッチを押して、刺しゅうを続けます。

■ 電源を切った後、刺しゅうを再開する

刺しゅうが中断されたときは、操作中の色と針数が記憶されます。次にミシンに電源を入れると、中断された操作を続けるかどうかを選択できます。

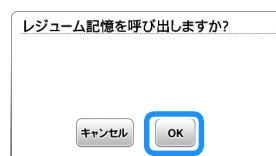

糸調子を整える

上糸の糸調子は糸調子ダイヤルで調整できます。ミシンで刺しゅうするときは、糸調子ダイヤルを2から6の間に設定してください。

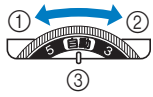

- ① 弱くする
(数字を下げます)
- ② 強くする
(数字を上げます)
- ③ 糸調子ダイヤル

お知らせ

- ぬい目がたるんでいるときは、糸調子の数字を1つあげて試してください。

正しい糸調子

布地の裏側に、少し上糸が見えるくらいに調節します。



- ① 表
- ② 裏

上糸が強すぎる時

布地の表側に下糸が出ます。このときは、糸調子を弱くしてください。

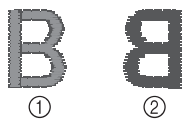

- ① 表
- ② 裏

上糸が弱すぎる時

上糸がたるみます。このときは、糸調子を強くしてください。

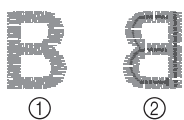

- ① 表
- ② 裏

お願い

- 下糸セットと上糸通しが正しく行われていない場合、糸調子が合わないことがあります。糸調子を調節しても糸調子が合わないときは、下糸セットと上糸通しをやり直してください。

刺しゅう模様を使用してアップリケをする

色替え表示の部分に

[(アップリケピース)]、
[(アップリケノイチ)]、または
[(アップリケ)] と表示された場合は、
以下の手順で刺しゅうします。



用意するもの

- アップリケピース用の布
- アップリケ土台用の布
- 刺しゅう用接着芯
- 手芸用ののりまたは布用スプレーのり
- 刺しゅう糸

お願い

- 使用する糸色名と糸番号は表示されません。アップリケ模様にあった糸色を選択してください。

1. アップリケピースを作る

- 1 アップリケピースの布地の裏に接着芯を貼ります。
- 2 アップリケピースの切り取り線をぬいめます。アップリケピースの布地を刺しゅう枠から取り外し、ぬい目の上をていねいに切り取ります。

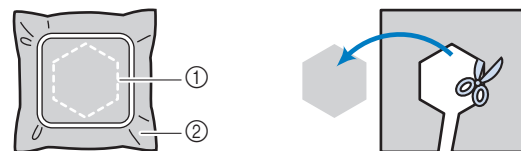
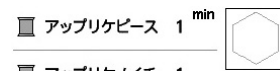

- ① アップリケピースの切り取り線
- ② アップリケピースの布地

お願い

- ぬい目よりも内側を切るとアップリケをぬうときに布地に糸がかからなくなりますので、必ずぬい目の上をていねいに切り取ってください。
- アップリケピースを切り取った後、糸はきれいに取り除いてください。

■ 2. 土台の布地にアップリケの位置をぬう

- ① アップリケの位置をぬいます。

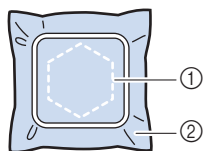
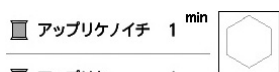

- ① アップリケの位置
② 土台の布地

- ② 刺しゅう枠を刺しゅう機から取り外します。

👁️ お願い

- 土台用の布は、模様をすべてぬい終わるまで刺しゅう枠から外さないでください。

■ 3. アップリケピースを土台用の布地に貼り付ける

- ① アップリケピースの裏側に薄くのりまたは布用スプレーのりを付け、「2. 土台の布地にアップリケの位置をぬう」の①でぬったアップリケの位置の輪かく線に合わせてしっかり貼り付けます。

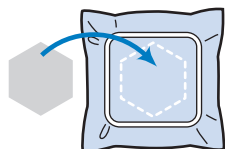

👁️ お願い

- 手芸用のりでアップリケピースを土台布にしっかり固定できない場合は、しつけ糸で仮止めぬいをしてピースを固定してください。
- アップリケピースに薄い布地を使用するときは、アイロン接着シートで布地の補強と位置合わせをしてください。アップリケしたい場所にアイロンで接着できます。

- ② アップリケピースを貼り付けたら、刺しゅう枠をミシンにセットします。刺しゅう糸をセットし、押えレバーを下げ、スタート/ストップスイッチを押して、アップリケ部分を刺しゅうします。

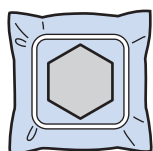

- ③ 残りのパーツを刺しゅうします。

枠模様を使用してアップリケをする

大きさと形が同じ枠模様を使用して、アップリケを作ることができます。直線ぬいで1つの模様をぬい、サテンぬいでもう1つの模様をぬいます。

■ 方法 1

- ① 直線ぬいの枠模様を選択します。アップリケ布に模様を刺しゅうして、ぬい目の外側をていねいに切り取ります。

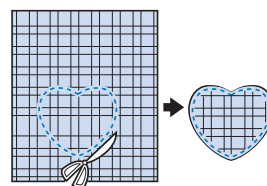
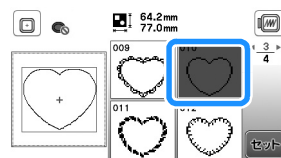

- ② ①と同じ模様を土台布に刺しゅうします。①で作ったアップリケ布の裏側に、薄くのりまたは布用スプレーのりを付け、土台布のぬい目に合わせて、アップリケを貼り付けます。

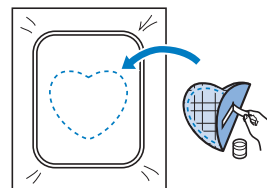

- 3** 同じ形のサテンぬいの枠模様を選択します。**2** のアップリケ布と土台布の上に刺しゅうをして、アップリケを作ります。

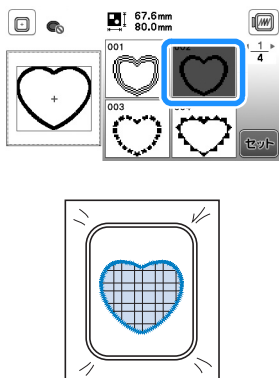

■ 方法 2

- 1** 直線ぬいの枠模様を選択し、土台布に刺しゅうします。

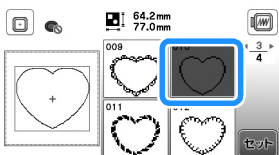

- 2** **1** の刺しゅうの上にアップリケ布を置き、アップリケ布の上からもう一度同じ枠模様を刺しゅうします。

- このとき、ぬい目がアップリケ布からはみでないようにしてください。

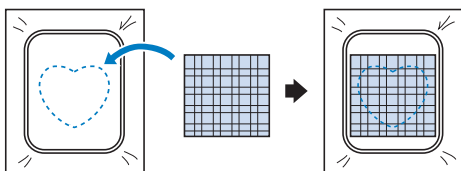

- 3** 刺しゅう機から刺しゅう枠を外し、ぬい目の外側を切り取ります。そのあとで刺しゅう枠をミシンにセットします。

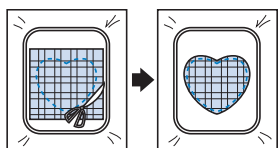

🔔 お願い

- 布地は刺しゅう枠にはめたまま切ってください。また、布地に無理な力をかけないでください。枠に張った布地がたるむことがあります。

- 4** 同じ形のサテンぬいの枠模様を選択し、サテンぬいの模様を刺しゅうしてアップリケを作ります。

- 模様の大きさや位置は変更しないでください。

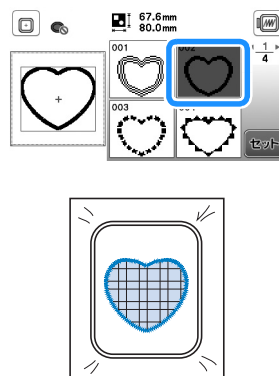

分割模様をぬう

刺しゅう PRO バージョン 7 以降で作成した分割模様を刺しゅうすることができます。分割模様は、1つの模様が複数のパーツに分かれています。すべてのパーツの刺しゅうが終わると、刺しゅう枠のサイズを超える大型模様が完成します。

分割模様の作成および、より詳しいぬい方については、刺しゅう PRO に付属している取扱説明書を参照してください。

- 1** 作成した分割模様が保存された USB メモリーをミシンに接続し、刺しゅうしたい分割模様を選択します。

- 模様の呼び出しについては、「刺しゅう模様を呼び出す」(P.78) を参照してください。



- 2** 刺しゅうするパーツ () を選択して、**セット** を押します。

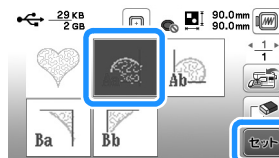

- パーツは、アルファベット順に選択します。

- 3 **編集終了**を押して、次に**刺しゅう**を押します。

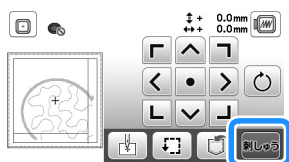

- 4 スタート/ストップスイッチを押して、パーツの刺しゅうを始めます。

- 5 刺しゅうが終わったら、次の画面が表示されます。**OK**を押します。

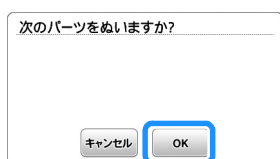

→ 分割模様のパーツを選択するための画面が表示されます。

- 6 手順②から⑤を繰り返し、模様の残りのパーツを刺しゅうします。

編集のしかた

模様選択画面で模様を選択して、**セット**を押すと、模様編集画面が表示されます。各キーを押して模様を編集したら、**OK**を押して元の画面に戻ります。すべての編集が完了したら、**編集終了**を押して、縫製設定画面に進んでください。

注意



- 模様を編集したときは、画面の刺しゅう枠表示を確認し、模様にあった刺しゅう枠を使用してください。表示で使用できない刺しゅう枠を使用すると、刺しゅう枠が押えに当たり、けがの原因となります。

■ 模様編集画面

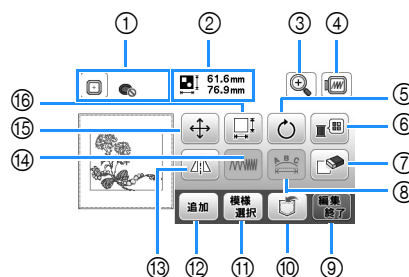

お知らせ

- キーが灰色で表示されている場合は、選択した模様に必要な機能を使用することはできません。

番号	画面表示		はたらき
	名称	名称	
①		刺しゅう枠表示	使用できる刺しゅう枠を表示します。 (P.65) 使用する刺しゅう枠を押すと、[枠指定表示] を [ON] にセットできます。 [枠指定表示] を [OFF] にするときは、 を押してください。
		模様サイズ	
②		61.6mm 76.9mm	組み合わせた模様の全体のサイズを表示します。
		拡大キー	
③		拡大キー	模様の画面表示を拡大できます。
		プレビューキー	
④		プレビューキー	実際の仕上がりイメージを表示します。 を押して、枠の大きさを選択します。 ・: 刺しゅう枠 (M) 縦 10cm × 横 10cm ・: 刺しゅう枠 (S) 縦 2cm × 横 6cm を押すと、模様のイメージが拡大表示されます。
		回転キー	
⑤		回転キー	模様を回転することができます。1回につき1度、10度、または90度回転することができます。を押すと元の角度に戻ります。
		回転キー	

番号	画面表示	
	名称	はたらき
⑥		表示されている模様の色を変更できます。
	糸パレットキー	<p>□- または □+ を押して、糸色を変更したい部分を選択します。 新しい色を選択するには、▲◀▶▼ を使用するか、カラーパレットで直接選択します。 元の色に戻るには、◀ を押します。</p>
⑦		選択した模様（赤い四角の枠で囲まれている模様）を削除します。
	削除キー	
⑧		文字編集画面を表示します。(P.74)
	文字編集キー	
⑨		編集を終了し、縫製確認画面に進みます。(P.75)
	編集終了キー	
⑩		模様をミシンまたは USB メモリーへ記憶させます。(P.78)
	模様記憶キー	
⑪		模様を組み合わせているときは、このキーを使用して、編集する部分を選択します。選択した模様は、赤い四角で囲まれます。
	模様選択キー	
⑫		編集中の模様、別の模様を追加することができます。
	追加キー	
⑬		模様を左右に反転することができます。
	左右反転キー	
⑭		枠模様や文字模様の密度を変更することができます。
	糸密度キー	
⑮		矢印の方向に模様のぬう位置を移動することができます。
	移動キー	<p>を使用して、矢印の方向へ模様を移動させます。 ● を押すと、中心に戻ります。</p>
⑯		模様をの大きさを変更することができます。
	大きさキー	<p>□: 模様が均等に大きくなります。 □↕: 模様が均等に小さくなります。 □→: 模様が横方向に大きくなります。 □↖: 模様が横方向に小さくなります。 □↑: 模様が縦方向に大きくなります。 □↕: 模様が縦方向に小さくなります。 □: 元の大きさに戻ります。 □: 文字模様の大きさが変わります。</p>

■ 文字編集画面

模様編集画面で を押すと、文字編集画面が表示されます。

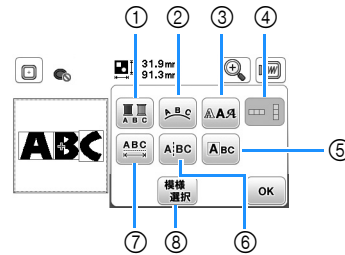

番号	画面表示	
	名称	はたらき
①		文字を刺しゅうするときに、文字の色を 1 文字ずつ変更することができます。ミシンは 1 文字ぬい終わると止まるので、上糸を刺しゅうしたい色に変更してください。このキーをもう一度押すと、設定が解除されます。
	色替えキー	
②		文字の配列を変更することができます。曲線 () を選択した場合は、 と を使用すると、曲線の角度が変わります。 : ゆるやかな曲線にします。 : 急な曲線にします。 を選択したときは と は、 と に変わり、傾斜を増加、または減少させることができます。 を押すと、文字模様を 1 列に整えます。
	配列キー	
③		文字のフォントを一括で変更します。フォントによっては、種類の変更ができないことがあります。
	フォント変更キー	
④		日本語の文字の横書き / 縦書きが切り替わります。欧文フォントは、縦書きにすることはできません。
	縦書き / 横書き切り替えキー	
⑤		1 文字ずつ編集することができます。
	1 文字編集キー	<p> を押したときは、 でサイズを変更したい文字を選択して、大きさを変更することができます。 を押したときは、 でフォントを変更したい文字を選択して、フォントを変更することができます。</p>

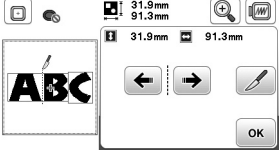
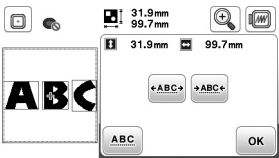
番号	画面表示	
	名称	はたらき
⑥	A:BC	文字と文字の間を分割し、別々に編集できるようにします。
	文字間分割キー	 <p>← → 押して、切り離す場所を選択し、✂ を押して切り離します。一度切り離した模様は、再度組み合わせることはできません。</p>
⑦	A:BC	文字の間隔を変更することができます。
	文字間キー	 <p>←ABC+ / +ABC+ を押して、文字間隔を変更します。 ABC を押すと、元の状態に戻ります。</p>
⑧	模様選択	模様を組み合わせているときは、このキーを使用して、編集する部分を選択します。選択した模様は、赤い四角で囲われます。文字入力中に改行キーを使用したときは、1行単位で選択されます。
	模様選択キー	

縫製設定画面で編集する

模様編集画面で **編集終了** を押すと縫製設定画面が表示されます。縫製設定画面での編集が終わったら、**刺しゅう** を押して縫製画面へ進みます。

■ 縫製設定画面

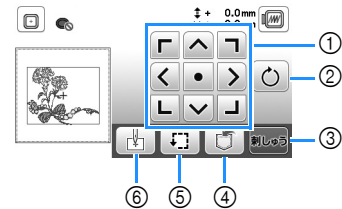

番号	画面表示	
	名称	はたらき
①		矢印の方向に模様を移動させることができます。(模様を縫製範囲の中央に戻すには、中央のキーを押します。) (P.76)
	矢印キー	
②		模様を回転することができます。1回につき1度、10度、または90度回転することができます。⏪ を押すと元の角度に戻ります。
	回転キー	
③		縫製画面を表示します。
④		模様をミシンまたはUSBメモリーに記憶します。(P.78)
	記憶キー	
⑤		模様の位置を確認することができます。(P.67)
	位置確認キー	
⑥		ぬい始めの位置を移動して、模様の位置に針を合わせるすることができます。(P.76)
	ぬいはじめの位置キー	

模様と針の位置をあわせる

例：模様の左下と針を合わせる場合

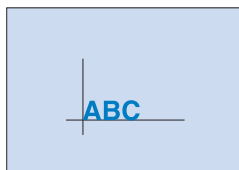

- 1 次のように、刺しゅうを始める位置に印をつけます。

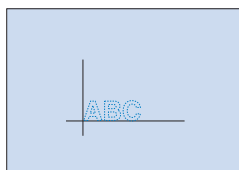

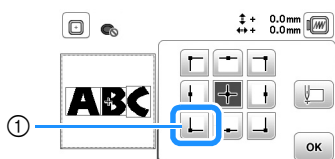

- 2  を押します。

- 3  を押して、**OK** を押します。



① ぬい始めの位置

→ 針が模様の左下に移動します（刺しゅう枠の針が模様の左下にくるように動きます）。



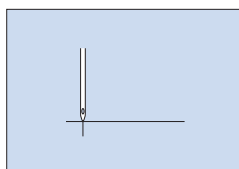
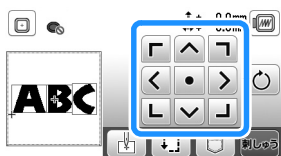

- 4  を使用して針がしるしの位置にくるように移動させ、 を押して刺しゅうを始めます。



文字をつなげて刺しゅうする

組み合わせた文字が刺しゅう枠に入らないときは、以下の手順で刺しゅうします。

例：「ABC」の後に「DEF」をつなげる場合

- 1 「ABC」の文字模様を選択し、 を押し、次に  を押します。
- 2  を押します。
- 3  を押し、**OK** を押します。

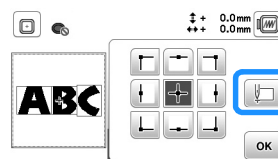

→ ぬい始めが、模様の左下に設定されます。設定した位置に針が落ちるように刺しゅう枠が動きます。

- 4  を押します。
- 5 刺しゅう押えを下げ、スタート/ストップスイッチを押してぬい始めます。
- 6 文字模様の刺しゅうが終わったあと、糸を長めに残して切り、刺しゅう枠を取り外します。[ぬい終わりました]と表示された画面の **OK** を押します。

① ぬい終わり位置

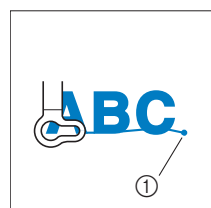

- 7 「C」の文字の右側部分が刺しゅう枠の内側に入るようにして、布地をもう一度刺しゅう枠に張ります。このとき文字が水平になるように注意してください。残りの文字（「DEF」）が刺しゅうできるように、刺しゅう枠をもう一度ミシンに取り付けます。

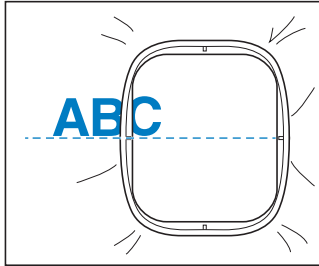

- 8 **刺しゅう**を押して、現在の文字模様を取り消します。
- 9 「DEF」の文字模様を選択し、**セレクト**を押し、次に**編集終了**を押します。
- 10 **下**を押します。
- 11 **左**を押し、**OK**を押します。
→ めい始めが、模様の下左に設定されます。設定した位置に針が落ちるように刺しゅう枠が動きます。
- 12 **方向キー**を押して、先に刺しゅうした模様のめい終わり位置からめい始めるように、針落ち位置を合わせます。

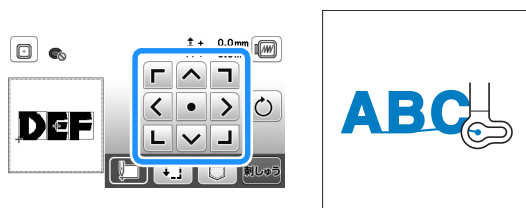

- 13 **刺しゅう**を押します。
- 14 刺しゅう押えを下げ、スタート/ストップスイッチを押して残りの文字模様をめい始めます。



刺しゅう模様の記憶

■ 刺しゅうデータに関する注意

⚠ 注意

- 当社正規の模様以外の刺しゅうデータを使用する際は、糸密度が細かすぎる場合や3回以上の重ねぬいをする場合があります。糸切れや針折れが発生するおそれがあります。そのような場合は、当社正規のデータ作成機（刺しゅう PRO など）で、刺しゅうデータを修正して使用してください。

□ 使用可能な刺しゅうデータの種類の種類

このミシンで扱える刺しゅうデータは、.pes、.phc、.pen、および.dst ファイルのみです。当社正規のデータ作成機またはミシンで作成された模様以外のデータを扱うと、ミシンが誤作動するおそれがあります。

□ 刺しゅう模様のサイズ

このミシンは最大で10cm×10cmまでの刺しゅう模様に対応しています。

□ USB メモリー

市販のUSBメモリーをご使用ください。一部のUSBメモリーは、このミシンで使用できない場合があります。詳しくは、弊社サポートサイト（ブラザーソリューションセンター）（<http://s.brother/cpjac/>）で掲載される情報を参照してください。

□ パソコンでデータを作成・保存するときの注意

ファイルおよびフォルダーの名前には、アルファベット26文字（A～Z、a～z）、0～9の数字、「-」もしくは「_」を使用してください。

□ Tajima (.dst) 刺しゅうデータ

- .dstデータは、模様を一覧する画面にファイル名で表示されます（実際のイメージは表示されません）。
- Tajima (.dst) データには、具体的な糸色の情報が含まれていないため、標準的な糸色で表示されます。プレビューを確認し、必要に応じて糸色を選択します。

刺しゅう模様を記憶させる

編集した刺しゅう模様をミシンまたは USB メモリーに記憶させることができます。

お願い

- [記憶中...] のメッセージが表示されているときは、電源を切らないでください。記憶されている模様データが消えるおそれがあります。

- 1 編集画面または縫製設定画面に模様が表示されているときに  を押します。

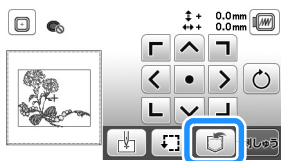

- 2 USB メモリーに刺しゅう模様を記憶する場合は、ミシンの USB ポートコネクタに USB メモリーを差し込みます。

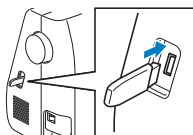

- 3 記憶先を押して、刺しゅう模様を記憶します。



- ① ミシンに記憶します。
- ② USB メモリーに記憶します。
刺しゅう模様は「bPocket」フォルダーに記憶されます。

刺しゅう模様を呼び出す

ミシンまたは USB メモリーに記憶させた模様を呼び出します。

- 1 USB メモリーから模様を呼び出す場合は、ミシンの USB ポートコネクタに USB メモリーを差し込みます。
- 2 呼び出し先を押して、刺しゅう模様を選択します。



- ① ミシンから呼び出します。
- ② USB メモリーから呼び出します。



お知らせ

- 呼び出したい刺しゅう模様が USB メモリー内のフォルダーに格納されている場合は、そのフォルダーのキーを押します。1 つ前の画面に戻るには  を押してください。

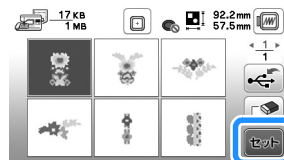
- 3  を押します。



お知らせ

-  を押すと、模様は完全に消去され、復元できません。
- ミシンから刺しゅう模様を呼び出したときは、 を押すと、選択した模様を直接 USB メモリーに記憶できます。
- USB メモリーから刺しゅう模様を呼び出したときは、 を押すと、選択した模様を直接ミシンに記憶できます。

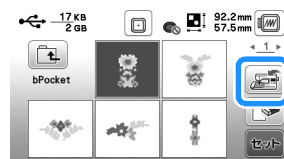

第5章 付録

お手入れのしかた

⚠ 注意



- ミシンの掃除は、必ず電源プラグをコンセントから抜いてから行ってください。けがまたは感電の原因となります。

本体表面の汚れを取るときは、中性洗剤をうすめて布に浸して固くしぼり、ふき取ります。洗剤でふいたあとは、乾いた布でふき取ります。

画面が汚れた場合は、乾いたやわらかい布地などで軽くふきとってください。有機溶剤や洗剤は使用しないでください。

注油に関して

お客様ご自身による本製品への注油は行わないでください。故障の原因となります。本製品の動作に必要な油はあらかじめ十分に塗布されて出荷されていますので、定期的な注油する必要はありません。万一、プーリーを回すと重い、異常な音がするなどの症状が発生した場合は、ただちに使用をやめて、お買い上げの販売店または「お客様相談室（ミシン 119 番）」にご相談ください。

ミシンを保管するときのご注意

以下の場所にミシンを保管しないでください。結露によるさびの発生など、故障の原因となります。

- 温度が著しく高くなる場所
- 温度が著しく低くなる場所
- 急激に温度が変化する場所
- 湿気、湯気が多い場所
- 火気や熱器具、冷暖房機器などに近い場所
- 屋外や直射日光の当たる場所
- ほこり、油煙の多い場所

🙏 お願い

- 本製品を末永くご愛用いただくために、ときどき電源を入れて、縫製してください。長期間保管したまま使用しない状態が続くと、ミシンの性能を損なうおそれがあります。

かまの掃除

かまには糸くずやほこりがたまりやすく、縫製不良の原因になる場合があります。定期的に掃除してください。

- ① (針上下スイッチ) を押して針を上げます。
- ② 電源を切ります。
- ③ 電源プラグをコンセントから抜きます。
- ④ 押えを上げて、針と押え、押えホルダーを外します。
 - 詳細は、「針の交換」(P.21) および「押えの交換」(P.22) を参照してください。
- ⑤ 補助テーブルまたは刺しゅう機を取り付けている場合は外します。
- ⑥ 針板ふたを外します。
- ⑦ 右手人差し指を針板ふたのつまみ下部付近に添えます。針板カバーの奥側にあるくぼみに左手の人差し指の腹を添えます。左手の親指で針板カバーの手前を持ちます。

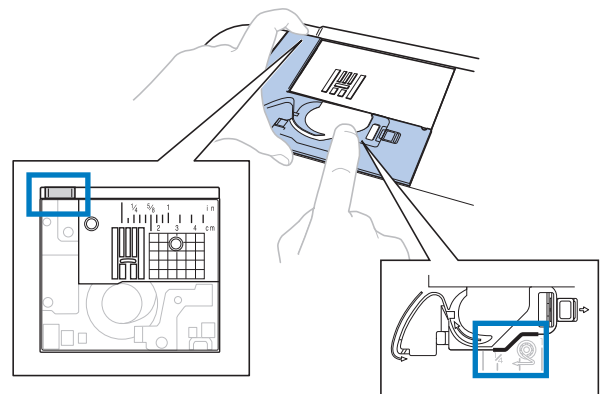

- 8 針板カバーを手前にスライドさせて取り外します。

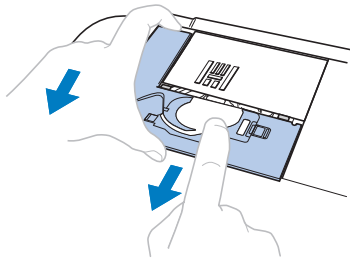

- 9 内かまをつかみ、取り出します。

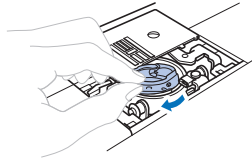

- 10 ミシンブラシや掃除機で、外かまと下糸センサーの周辺の糸くずやほこりを取り除きます。

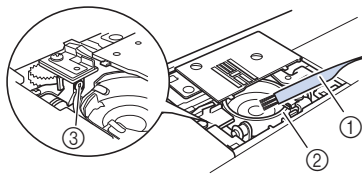

- ① ミシンブラシ
- ② 外かま
- ③ 下糸センサー

- 内かまに油をささないでください。

- 11 内かまの▲印とミシンの●印が合うように、内かまを取り付けます。

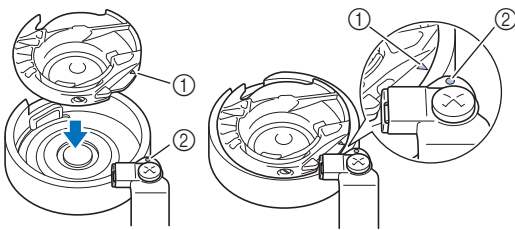

- ▲印と●印を合わせます。

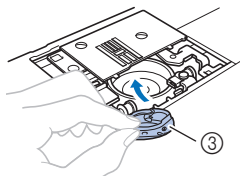

- ① ▲印
- ② ●印
- ③ 内かま

- 合わせる位置を確認してから、取り付けを行ってください。

- 12 針板カバーの突起を針板に差し込み、そのままミシンに取り付けます。針板ふたを元に戻します。

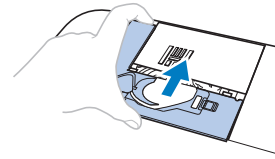

⚠ 注意

- 傷がついた内かまは使用しないでください。万一使用すると、上糸がからみ、針折れや縫製不良の原因となります。新しい内かまが必要な場合は、最寄りの販売店でお買い求め下さい。
- 内かまは正しい位置に取り付けてください。針折れの原因となります。

タッチパネルが反応しない

液晶画面のキーを押しても反応しない（キー入力ができない、またはキーがずれている）場合、以下の手順に従ってください。

- 1 電源スイッチを切り、画面（どの部分でもよい）を指で押しながら電源スイッチを入れます。



→ タッチパネル調整画面が表示されます。

- 2 画面に表示されている+印の中心を1から5まで順番に軽く押します。

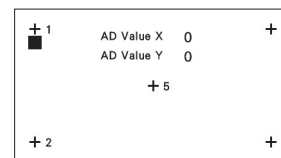

- 3 電源スイッチを切り、もう一度電源を入れます。

困ったとき

ミシンが思いどおりに動かないときは、修理を依頼する前に次の項目および弊社サポートサイト（ブラザーソリューションセンター）（<http://s.brother/cpjac/>）の「よくあるご質問（Q&A）」を確認してください。

それでも改善されない場合は、お買い上げの販売店、または「お客様相談室（ミシン 119 番）」にご相談ください。

■ よくあるご相談

以下のよくあるご相談については、詳しい原因と対処方法を記載しております。お問い合わせの前にご確認ください。

上糸がつる	P.81 参照
布裏で糸がからまる	P.81 参照
糸調子が合わない	P.82 参照
布がミシンに入り込んでとれなくなった	P.83 参照
ボビン受け座の下に糸がからまってしまった	P.85 参照

上糸がつる

■ こんなとき

- 上糸がピンと一本線になっている。
- 布地の上側の面に下糸がポツポツと出ている。（下図参照）
- 上糸がつっていて、引くと抜けてしまう。
- 上糸がつっていて、布にしわがよってしまう。
- 上糸が強く、糸調子を調節してぬい直してもまったく変わらない。

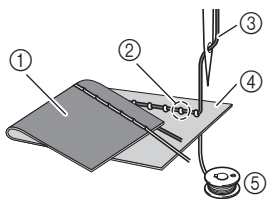

- ① 布地の下側の面
- ② 布地の上側の面に下糸が出ている
- ③ 上糸
- ④ 布地の上側の面
- ⑤ 下糸

■ 原因

下糸のセットがまちがっている
下糸のセットがまちがっていると、下糸に適正な張力が加わらず、上糸が引き上げられる際に布地まで一緒に引っぱられてしまいます。そのため、布地の上に糸が出てしまいます。

■ 対処方法／確認内容

下糸を正しくセットします（P.15 参照）。

布裏で糸がからまる

■ こんなとき

- 布の下側で糸がグチャグチャにからんでしまう。

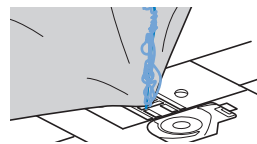

- ぬい始めるとすぐにガタガタと音がして進まなくなる。
- 布地の下側を見ると、かまの中まで糸が何重にもからまっている。

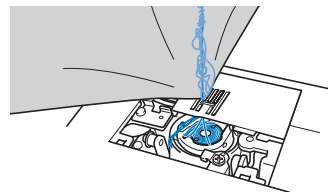

■ 原因

上糸のセットがまちがっている
上糸のセットがまちがっていると、布地を貫通した上糸をしっかりと引き上げることができず、かまの中に上糸がたまり、グチャグチャにからんでしまい、ガタガタと音がします。

■ 対処方法／確認内容

からんだ糸を取り除き、上糸をセットし直します。

- ① からんだ糸を取り除きます。取れない場合は、はさみで糸を切ります。
 - 「かまの掃除」（P.79）を参照してください。
- ② いったん上糸をミシンから取り外します。
- ③ 「上糸を通す」（P.17）の手順に従って、正しく上糸をセットします。
 - ボビンを内かまから取り出した場合は、「下糸をセットする」（P.15）を参照して、正しくボビンをセットしてください。

糸調子が合わない

■ こんなとき

- 症状① 布地の上側にポツポツと下糸が出ている。
(下図参照)
- 症状② 布地の上側で上糸が直線になる。
- 症状③ 布地の下側にポツポツと上糸が出ている。
(下図参照)
- 症状④ 布地の下側で下糸が直線になる。
- 症状⑤ 布地の下側のぬい目がゆるい、またはたるむ。

□ 症状①

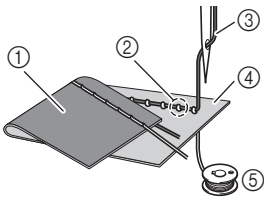

- ① 布地の下側の面
- ② 布地の上側の面に下糸が出ている
- ③ 上糸
- ④ 布地の上側の面
- ⑤ 下糸
- ⑥ 布地の下側の面に上糸が出ている

□ 症状③

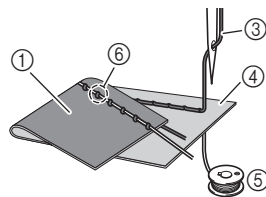

■ 原因／対処方法／確認内容

□ 原因 1

糸が正しくミシンにセットされていない。

<症状①、②に該当する場合>

下糸が正しくセットされていません。

糸調子ダイヤルを「自動」にしてから、「上糸がつかう」(P.81)を参照してセットし直します。

<症状③～⑤に該当する場合>

上糸が正しく通っていません。

糸調子ダイヤルを「自動」にしてから、「布裏で糸がからまる」(P.81)を参照して上糸をかけ直します。

□ 原因 2

布地に合った糸や針を使用していない。

ミシン針は布地の種類や糸の太さによって使い分けが必要です。

布地に合った糸と針を使用しないと、糸調子が合わなかったり、布地にしわが寄ったり、目とびの原因になったりします。

- 「布地と糸の種類による針の使い分け」(P.20)の一覧表を参照して、布地に合った糸と針を使用しているか確認してください。

□ 原因 3

上糸調子の設定値が適正でない。

適正な糸調子になるように調節します。

「糸調子を調節する」(P.30)を参照してください。使用する布地／糸の種類やぬい方によって、適正な糸調子は異なります。

- * 実際に使用する布地のはぎれで試しぬいをして、糸調子を調節してください。

🔍 お問い合わせ

- 上糸の通し方や下糸のセットが正しくされていない場合は、糸調子の調節が正しく行えません。上糸かけ、下糸セットの確認を先に行ってから、糸調子の調節を行ってください。

- 布地の上側に下糸が見える場合

糸調子ダイヤルを左に回し、糸調子を弱くします。



- 布地の下側に上糸が見える場合

糸調子ダイヤルを右に回し、糸調子を強くします。



布がミシンに入り込んでとれなくなりました

布がミシンに入り込んでとれない場合、糸が針板の下でからんでいることがあります。以下の手順で、布をミシンから取り外してください。操作が手順どおりに進まない場合は、無理に作業を続けず、お買い上げの販売店、または「お客様相談室（ミシン 119 番）」にご相談ください。

■ 布をミシンから取り外す

- 1 直ちにミシンを停止させます。
- 2 電源を切ります。
- 3 針を取り外します。
針が布に刺さっている場合は、プーリーを奥側（時計回り）に回して針を布から外してから、針を取り外してください。
・「針の交換」（P.21）を参照してください。
- 4 押えと押えホルダーを取り外します。
押えに糸がからみついている場合は、からんだ糸を取り除いてから、押えレバーを上げて押えを取り外してください。押えが破損するおそれがあります。
・「押えを交換する」（P.22）を参照してください。
- 5 布を持ち上げて、布の下の糸を切ります。
ここで布を取り外すことができる場合は、取り外してください。次の手順へ進み、かまの掃除をします。
- 6 針板カバーを外します。
・「かまの掃除」（P.79）を参照してください。
- 7 からんだ糸を切ってボビンを取り出します。

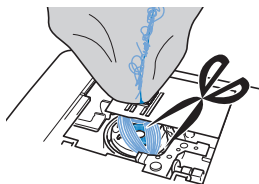

- 8 内かまを取り出します。
内かまに糸が残っている場合は、取り除いてください。

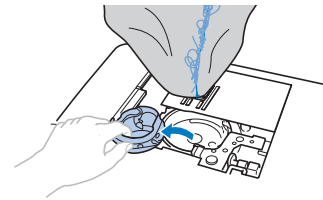

- 9 ミシンブラシや掃除機で、外かま周辺の糸くずやほこりを取り除きます。

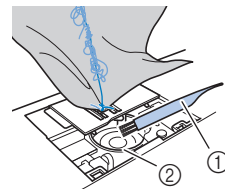

- ① ミシンブラシ
- ② 外かま

ここまでの手順で布を取り外せた場合	→ 手順 16 に進む
ここまでの手順で布が取り外せない場合	→ 手順 10 に進む

💡 お願い

- ・缶入り圧縮空気は使用しないでください。

- 10 ネジ回しを使用して、針板の 2 つのネジを取り外します。

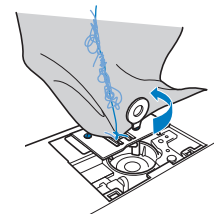

💡 お願い

- ・取り外したネジを、ミシンの中に落とさないように注意してください。

- 11 針板を少し持ち上げ、絡んだ糸を切って、針板を取り外します。

針板から布と糸を取ります。

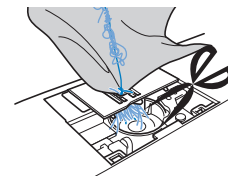

ここまでの手順を終えても布が取り外せない場合は、お買い上げの販売店、または「お客様相談室（ミシン 119 番）」にご相談ください。

- 12 かまや送り歯のまわりの糸を取り除きます。

- 13 プーリーを回して、送り歯を上へ上げます。

- 14 針板の2つのネジ穴を針板取付け部の2つの穴に合わせながら、ミシンに針板をはめ込みます。
- 15 針板の右側のネジを手で軽くしめます。次に、左側のネジをネジ回しでしっかりしめます。最後に右のネジもしっかりしめます。

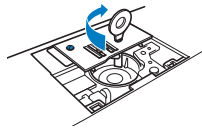

プーリーを回して、送り歯が針板のミゾの端に当たらず、スムーズに動くことを確認してください。

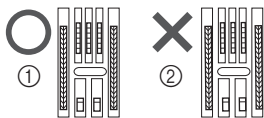

- ① 正しい送り歯の位置
- ② 正しくない送り歯の位置

- 16 「かまの掃除」(P.79)の手順⑪のように、内かまを取り付けます。
- 17 針板カバーを取り付けます。(「かまの掃除」(P.79)の手順⑫参照)
- 18 針の状態を確認して、針をミシンに取り付けます。
曲がっているなど針が悪くなっている場合は、必ず新しい針を取り付けてください。
• 「正しい針の見分け方」(P.21)および「針の交換」(P.21)を参照してください。

お知らせ

- 布がミシンに入り込んだ際に、針が損傷しているおそれがありますので、新しい針に交換することをおすすめします。

■ ミシンの動作を確認する

針板を取り外したあとは、正しく取り付けられていることを確認するために、ミシンの動作確認をしてください。

- 1 電源を入れます。
- 2 中基線の模様を選択します。

お願い



- 押えと糸は、まだミシンにセットしないでください。

- 3 プーリーをゆっくりと手前(時計と反対回り)に回し、針が針板の穴の中央に落ちることを左右前後から見て確認します。

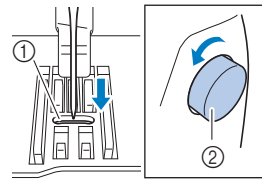
針が針板に当たる場合は、もう一度針板を取り外し、「布をミシンから取り外す」(P.83)の手順⑬からやり直してください。



- ① 針板の穴
- ② プーリー

- 4 ジグザグ模様を選択します。このとき、ぬい目の長さとジグザグ振り幅を最大にしてください。

- 設定の変更については、「振り幅を調節する」(P.30)および「ぬい目の長さを調節する」(P.30)を参照してください。

- 5 プーリーをゆっくりと手前(時計と反対回り)に回し、針棒と送り歯が正しく動くことを確認します。

針や送り歯が針板に当たる場合は、ミシンの故障が考えられますので、お買い上げの販売店、または「お客様相談室(ミシン 119 番)」にご相談ください。

- 6 電源を切ったから、ボビンと押えをセットします。

傷がついたまたは破損した押えを使用しないでください。針折れや縫製不良の原因となります。

- 「下糸をセットする」(P.15)および「押えを交換する」(P.22)を参照してください。

- 7 上糸をかけ直します。

- 上糸のかけ方については、「上糸通し」(P.17)を参照してください。

- 8 普通地で試しぬいをします。

お願い

- 正しくぬえない場合、原因として、上糸が正しくセットされていないことや薄い布地を使用していることが考えられます。試しぬいの仕上がりが良くない場合は、上糸のかけ方や使用している布地を確認してください。

ボビン受け座の下に糸がからまってしまった

糸が下糸巻き案内の皿の下に確実に通っていない状態で下糸を巻くと、ボビン受け座の下に糸が巻かれてしまうことがあります。

⚠ 注意

- ボビン受け座の下に糸が巻かれても、ボビン受け座は外さないでください。受け座のカッターでけがをするおそれがあります。
- ボビンホルダーのネジは外さないでください。外すと、ミシンが故障するおそれがあります。ネジを外しても、糸はほどけません。

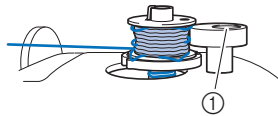

① ボビンホルダーのネジ

- 1 下糸巻きを停止します。
- 2 下糸巻き案内側で、はさみで糸を切ります。
- 3 ボビンを左側へ戻し、下糸巻き軸からボビンを抜きます。ボビンと軸の間で糸を切り、ボビンを軸から完全に取り外します。
- 4 図のように左手で糸端を持ち、右手でボビン受け座近くの糸をゆっくりと時計回りに回して、からまった糸をほどきます。

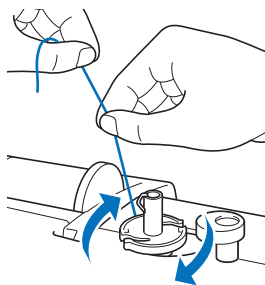

こんなときは

修理を依頼される前に、次の項目を点検してください。参照ページが「※」のときは、お買い上げの販売店または「お客様相談室（ミシン119番）」にご相談ください。

■ぬう前の準備

症状、原因 (対処)	ページ
糸通しができない/針穴に糸が通らない	
針が正しい位置にない。 • 針上下スイッチを押して針を上げます。	6
針の取り付け方がまちがっている。	21
針が曲がっていたり、針先がつぶれている。	21
上糸の通し方がまちがっている。 糸通しレバーをいっぱいまで下げていない。	17
糸通しフックが曲がっていて針穴に通っていない。	※
糸通し装置が動かない。糸通し装置が戻らない。	※
9番の針を使用している。 • 糸通し装置に対応しない針です。手で糸を針穴に通してください。	18
下糸がボビンにきれいに巻けない	
下糸巻き案内に糸がしっかりかかかっていない。	14
下糸巻き案内から引き出した糸を正しくボビンに巻き付けていない。	14
ボビンが下糸巻き軸に正しくセットされていない。	13
下糸巻き中、ボビン受け座の下に下糸が巻かれた	
下糸巻き案内の皿に糸が正しく通っていない。 • からまった糸をほどき、下糸巻きをします。	13, 85
下糸を引き出すことができない	
針が曲がっていたり、針先がつぶれている。	21
下糸のセットのしかたがまちがっている。	15
液晶画面に何も表示されない	
電源スイッチが入っていない。	9
電源プラグがコンセントに差し込まれていない。	9
液晶画面がくもる	
液晶画面が結露している。 • 少し待つと、くもりはなくなります。	-
操作キーを押しても動かない、またはキーの反応が強すぎる	
手袋をはめた手でキーを押している。 つめでキーを押している。 静電容量式に対応していないタッチペンを使用している。 操作キーの感度が、使用される方に合っていない。	6, 13
ライトが点灯しない	
設定画面で [ライト] が [OFF] に設定されている。	12
刺しゅう機が動かない	
刺しゅう機が正しくセットされていない。	60

■ぬっているとき

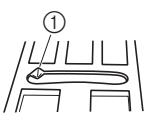
症状、原因 (対処)	ページ
ミシンが動かない	
スタート/ストップスイッチを押していない。	26
下糸巻きを行った後、下糸巻き軸が右側のままになっている。	13
模様を選択されていない。	25
押えが下がっていない。	26
フットコントローラーを接続したままスタート/ストップスイッチを押している。	27
スピードコントロールレバーがジグザグの振幅を調節するように設定されている ([振り幅コントロール] が [ON] になっている) ときに、スタート/ストップスイッチを押している。	12, 49
針が折れる	
針の取り付け方がまちがっている。	21
針のとめネジがゆるんでいる。	21
針が曲がっていたり、針先がつぶれている。	21
布地に合った針・糸を使用していない。	20
模様に合った押えを使用していない。	22
上糸調子が特に強すぎる。	30
布地を不当に引っ張っている。	-
糸こまが正しくセットされていない。	13
針板の穴の周辺にキズがある。 ※ 針板の穴の左端には、くぼみが設けられています。この部分はキズではありません。	※
 ① くぼみ	
押えの穴の周辺にキズがある。	※
内かまにキズがある。	※
本機純正のボビンを使用していない。	13
上糸の通し方がまちがっている。	17
下糸セットのしかたがまちがっている。	15
押えの取り付けがまちがっている。	22
押えホルダーのネジがゆるんでいる。	23
布地が厚すぎる。	20, 32
厚い布地などを縫製中に布地を押しこんでいる。	32
ぬい目が細かすぎる。	30
刺しゅうをするときに、布地に刺しゅう用接着芯を貼っていない。	61
下糸が正しく巻かれていない。	13

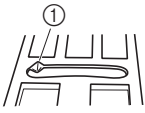
症状、原因 (対処)	ページ
上糸が切れる	
上糸の通し方がまちがっている (糸こまが正しくセットされていない、糸こま押えの大きさが合っていない、糸が針棒糸かけから外れているなど)。	17
糸にこぶや結び目がある。	-
針に比べて糸が太すぎる。	20
上糸調子が強すぎる。	30
糸がからまっている。	81
針が曲がっていたり、針先がつぶれている。	21
針の取り付け方がまちがっている。	21
針板の穴の周辺にキズがある。 ※ 針板の穴の左端には、くぼみが設けられています。この部分はキズではありません。	※
 ① くぼみ	
押えの穴の周辺にキズがある。	※
内かまにキズがある。	※
布地に合った針・糸を使用していない。	20
本機純正のボビンを使用していない。	13
布裏で糸がからまる	
上糸の通し方がまちがっている。	17, 81
布地に合った針・糸を使用していない。	20
上糸がつる	
下糸セットのしかたがまちがっている。	15, 81
下糸が切れる	
下糸セットのしかたがまちがっている。	15
下糸が正しく巻かれていない。	13
キズのあるボビンを使用している。	15
糸がからまっている。	83
本機純正のボビンを使用していない。	13
布地にしわがよる	
上糸の通し方、または下糸のセットのしかたがまちがっている。	13, 17
糸こまが正しくセットされていない。	13
布地に合った針・糸を使用していない。	20
針が曲がっていたり、針先がつぶれている。	21
薄地に対してぬい目があらずすぎる。	30
糸調子が合っていない。	30, 82
模様に合った押えを使用していない。	22

症状、原因 (対処)	ページ
模様が正しくぬえない	
模様に合った押えを使用していない。	22
糸調子が合っていない。	30、82
内かまなどで糸がからまっている。	81
送り歯が下がっている。 • ドロップレバーを右 (▲▲) に動かします。	5、49
ぬい目が飛び	
糸の通し方がまちがっている。	13、17
布地に合った針・糸を使用していない。	20
針が曲がっていたり、針先がつぶれている。	21
針の取り付け方がまちがっている。	21
針板の下にゴミがたまっている。	79
薄い布地や伸びる布地をぬっている。 • 布地に接着芯を貼ります。	33
ぬい目ができない	
針が曲がっていたり、針先がつぶれている。	21
下糸セットのしかたがまちがっている。	13
上糸の通し方がまちがっている。	17
ぬい音が高い／ガタガタと音がする	
送り歯にゴミがたまっている。	79
かまの部分に糸くずが巻きこまれている。	79
上糸の通し方がまちがっている。	17
本機純正のポピンを使用していない。	13
内かまに針が刺さった穴やスリキズがある。	※
布地を送らない	
送り歯が下がっている。 • ドロップレバーを右 (▲▲) に動かします。	5
ぬい目が細かすぎる。	30
模様に合った押えを使用していない。	22
針が曲がっていたり、針先がつぶれている。	21
糸がからまっている。	81
ぬい始めに段差があって、ジグザグ押えが傾いている。	32
布地が逆方向に送られる	
送り機構が故障した。	※
針が針板に当たる	
針のとめネジがゆるんでいる。	21
針が曲がっていたり、針先がつぶれている。	21
布がミシンに入り込んでとれない	
糸が針板の下でからんでいる。	83

症状、原因 (対処)	ページ
折れた針がミシンの中に落ちた	
<ul style="list-style-type: none"> ミシンの電源を切ってから、針板を外します。ミシンの中に落ちた針が見える場合は、ピンセットなどで取り出します。針を取り出したら、針板を元に戻し、新しい針を取り付けます。電源を入れる前に、プーリーを手でゆっくり手前に回してなめらかに回るか、新しい針が針板の穴の中央を通るか確認してください。プーリーがなめらかに回らない場合やミシンの中に落ちた針を取り出せない場合は、お買い上げの販売店、または「お客様相談室 (ミシン 119 番)」にご相談ください。 	83
プーリーを回したときに重い	
糸がかまなどからんでいる。	79、81、83

■ 仕上がり

症状、原因 (対処)	ページ
糸調子が合わない	
上糸の通し方がまちがっている。	17、82
下糸セットのしかたがまちがっている。	15、82
布地に合った針・糸を使用していない。	20
押えホルダーが正しく取り付けられていない。	23
糸調子が合っていない。	30、82
下糸が正しく巻かれていない。	13
針が曲がっていたり、針先がつぶれている。	21
本機純正のポピンを使用していない。	13
文字・飾り模様がくずれる	
模様に合った押えを使用していない。	35
模様が正しく調整されていない。	54
模様がくずれる	
模様に合った押えを使用していない。	22
薄い布地や伸びる布地をぬっている。 • 布地に接着芯を貼ります。	33
糸調子が合っていない。	30、82
ぬっている途中で布地を引っ張ったり押さえたり、布地がずれたりしている。 • 布地がまっすぐ送られるように、布に手を軽く添えてぬいます。	26
内かまなどで糸がからまっている	81

症状、原因 (対処)	ページ
刺しゅう模様がくずれる	
糸がからまっている。	81
糸調子が合っていない。	70
刺しゅう枠に布地がきちんと張られていない (布地の張り方がゆるいなど)。	61
接着芯を貼っていない。 ・特に伸びる布地、薄地、目のあらい布地、ぬい縮みしやすい布地には、必ず刺しゅう用接着芯を貼ります。適切な接着芯については、お買い上げの販売店または「お客様相談室 (ミシン 119 番)」にご相談ください。	61
キャリッジや刺しゅう枠が周辺に置いてある物に当たっている。	60
刺しゅう枠からはみ出した布地がじゃまになっている。 ・刺しゅう枠からはみ出した布地がじゃまにならないように布地を張り替え、模様を回転させて刺しゅうをします。	62
重たい衣類に刺しゅうしていて、テーブルから布地が垂れ下がっている。 ・布地がテーブルから垂れ下がった状態で刺しゅうをすると、刺しゅう機の動きが悪くなります。布地が垂れ下がらないようにしてください。	68
布地がひっかかっている、またははさみ込まれている。 ・ミシンを止めて布地を正しい位置に直します。	-
刺しゅうの途中で、刺しゅう枠を取り外したり、取り付けたりしたときに、キャリッジを動かした。 ・途中でキャリッジを動かすと、模様くずれの原因となります。刺しゅう枠を取り外したり取り付けたりするときは、注意してください。	63
刺しゅう用接着芯が、刺しゅう枠よりも小さいなど、正しく貼られていない。	61
刺しゅうした布地の表側に糸のループができる	
糸調子が正しく調節されていない。	70
本製品に適した刺しゅう下糸を使用していない。	61

エラーメッセージ

誤った操作をしたときは、エラーメッセージでお知らせします。エラーメッセージが表示されたときは、メッセージの内容に従って対処してください。

表示中のエラーメッセージは  を押すか、正しい操作をすると消えます。

	エラーメッセージ	対処
1	 安全装置が働きました。 糸がからんでいませんか？ 針が曲がっていませんか？	糸がらみなどで、モーターがロックしたときに表示されます。
2	上糸を確かめ、もう一度かけ直してください。	上糸が切れたときなど、上糸が正しく通っていない状態で、スタート/ストップスイッチなどのスイッチを押したときに表示されます。
3	エリアをはみ出すのでその模様は読み込めません。	マイラスト機能で追加したサンプル模様が縫製範囲をはみ出すときに表示されます。別の模様を選択するか、現在の模様（ポイント）を削除してください。
4	押えレバーを下げてください。	押えが上がった状態で、スタート/ストップスイッチなどのスイッチを押したときに表示されます。
5	この模様は使えません。	このミシンで使用できない模様を呼び出そうとしたときに表示されます。
6	この USB メディアは使用できません。	使用できないメモリーを使用しようとしたときに表示されます。
7	これ以上組み合わせできません。	70 を超える飾り模様を組み合わせようとしたときに表示されます。
8	 刺しゅうキャリッジが動きます。 刺しゅうキャリッジの近くから物を離し、 手を近づけないようにしてください。	刺しゅう機の初期設定をするときに表示されます。
9	下糸が少なくなりました。	下糸が少なくなったときに表示されます。スタート/ストップスイッチを押すと数針ぬうことはできますが、ただちにポビンを交換してください。 刺しゅう時は、  (糸切りスイッチ) で糸を切り、押えを上げて、刺しゅう枠を取り外して、刺しゅう下糸が十分に巻いてあるポビンと交換してください。
10	下糸巻き安全装置が働きました。 糸がからんでいませんか？	下糸巻き中に、糸がらみなどでモーターがロックしたときに表示されます。
11	スピードコントロールレバーで振幅を調節するときは、スタート/ストップスイッチは使用できません。 フットコントローラーを使用してください。	スピードコントロールレバーでジグザグの振幅を調節するように設定されている状態で、スタート/ストップスイッチを押したときに表示されます。 [振幅コントロール] を [OFF] (P.12) にするか、フットコントローラーでミシンを操作してください。
12	選択した書体にない文字があるため変更できません。	刺しゅうの文字模様のフォントを変更するとき、変更しようとしたフォントに入っていない文字が模様に含まれている場合に表示されます。
13	定期点検の時期になりました。	メッセージが表示された場合は、お買い上げの販売店にご相談のうえ、定期点検をご依頼ください。  を押すと、表示は消えてミシンを引き続き使用できますが、適切な点検が完了するまでは何度も表示されます。
14	データ容量の制限を超えています。	データ容量の制限を超える模様を読み込んだり、たくさんの模様を編集したりしたときに表示されます。
15	不具合が生じました。 電源をいったん OFF してから再度やり直してください。	電源を入れ直してください。 それでもメッセージが表示される場合は、ミシンが故障していることが考えられますので、お買い上げの販売店または「お客様相談室（ミシン 119 番）」までお問い合わせください。
16	フットコントローラーが付いているときは、スタート/ストップスイッチは使用できません。	フットコントローラーを取り付けた状態で、実用ぬいや文字・模様ぬいをするためにスタート/ストップスイッチを押したときに表示されます。
17	ボタン穴かがりレバーを上げてください。	ボタン穴かがりレバーが下がった状態で、ボタン穴かがり以外の模様を選択して、スタート/ストップスイッチなどのスイッチを押したときに表示されます。
18	ボタン穴かがりレバーを下げてください。	ボタン穴かがりレバーが上がった状態で、ボタン穴かがりの模様を選択して、スタート/ストップスイッチを押したときに表示されます。
19	文字の配列ができません。	文字数が多くて曲線の配列ができないときに表示されます。
20	模様のデータが読めません。データが壊れている可能性があります。 電源を入れ直して下さい。	呼び出そうとした模様データに異常があるときに表示されます。 以下の原因が考えられますので、模様データを確認してください。 • 模様データが破損している。 • 他社製のデータ作成装置で作成されたデータを呼び出そうとした。 ミシンを正常な状態に戻すため、電源を入れ直してください。
21	USB メディアが入っていません。 USB メディアを入れてください。	USB メモリーを挿入していない状態で、模様を呼び出そうとしたり、記憶させようとしたときに表示されます。
22	容量が不足しています。	記憶容量がいっぱいで、模様を記憶できないときに表示されます。

	エラーメッセージ	対処
23	容量が不足しています。 模様を消去してください。	記憶容量がいっぱいで、模様を記憶できないときに表示されます。 <input type="button" value="OK"/> を押すと、記憶している模様を削除して新しい模様を記憶します。 <input type="button" value="キャンセル"/> を押すと、記憶しないで元の画面に戻ります。
24	レジューム記憶を呼び出しますか？	刺しゅう中にミシンの電源を切った後で、もう一度電源を入れたときに表示されます。 <input type="button" value="OK"/> を押すと、電源を切ったときの状態（模様の位置と縫製済みの針数）に戻ります。「途中で糸が切れたり、少なくなったときは」(P.69)の手順に従って、針位置を合わせて、模様の続きをぬってください。
25	枠をはみ出します。	[枠指定表示] が [ON] の場合、選択した刺しゅう模様が選択した枠より大きいときに表示されます。
26	枠をはみ出します。この機能は使用できません。	刺しゅうの文字模様の文字の大きさまたは縦書き横書きを変更しようとしたとき、模様が刺しゅう枠の大きさを超えた場合に表示されます。
27	枠をはみ出します。これ以上は入力できません。	刺しゅうの文字模様の組み合わせをしている際、模様が刺しゅう枠に収まらなくなったときに表示されます。枠に収まるように、模様のサイズやレイアウトを変更してください。[枠指定表示] が [ON] の場合、[OFF] にするか、大きな刺しゅう枠を選択すると、問題が解決することがあります。
28	F** (** の部分は、2桁の数字)	使用中に [F**] が表示されるときは、ミシンが故障していることが考えられますので、お買い上げの販売店または「お客様相談室 (ミシン 119 番)」までお問い合わせください。

電子音について

正しい操作をしたときは、「ピッ」と鳴ります。
誤った操作をしたときは、「ピッピッ」または「ピッピッピッピッ」と鳴ります。

糸がからむなど、ミシンがロックしたときは、「ピッピッピッ・・・」と4秒間鳴り続け、ミシンは自動的に止まります。必ず原因を確認して改善してから、再開してください。

仕様

■ ミシン本体

項目	仕様
本体寸法	41.9 cm (幅) × 19.4 cm (奥行) × 30.7 cm (高さ)
製品質量	7.1 kg
ぬい速度	毎分 70 ~ 850 針
針	家庭用ミシン針 (HA × 1)
定格電圧/消費電力	100 V (50/60 Hz) / 45 W
ライト	白色 LED

■ 刺しゅう機

項目	仕様
本体寸法	33.3 cm (幅) × 21.0 cm (奥行) × 11.5 cm (高さ)
ミシンセット時寸法	52.2 cm (幅) × 21.9 cm (奥行) × 30.7 cm (高さ)
製品質量	1.5 kg

* 仕様は予告なく変更することがありますので、ご了承ください。

ミシンをアップグレードする

USB メモリーを使用して、ミシンにインストールされているソフトウェアをアップグレードすることができます。アップグレード情報については、お買い上げの販売店または「ミシン 119 番」にお問い合わせいただくか、弊社サポートサイト（ブラザーソリューションセンター）（<http://s.brother/cpjac/>）で掲載される情報を参照してください。

🔔 お願い

- USB メモリーを使用してソフトウェアをアップグレードするときは、USB メモリー内にアップグレードファイルだけを保存してください。

- 1 ① (針上下スイッチ) を押しながら、電源スイッチを入れます。

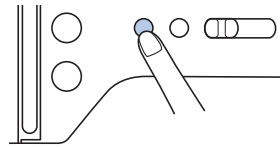

→ 次の画面が表示されます。

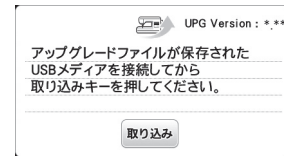

- 2 アップグレードファイルのみを保存した USB メモリーをミシンの USB ポートコネクタに差し込みます。

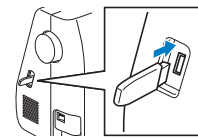

- 3 **取り込み** を押します。

→ アップグレードが正常に行われると、完了画面が表示されます。

- 4 USB メモリーを外し、ミシンの電源スイッチを入れ直します。

索引

L

L/R シフト 30

U

USB 55, 77

あ

厚い布地 32

アップグレード 91

アップリケ 46, 70, 71

い

位置あわせ 76

糸 20, 61

糸色表示 69

糸切り 26, 29

糸こま押え 14

糸こまネット 14

糸調子 30, 70, 82

糸通し装置 18

糸密度 11, 74

う

ウィングニードル 54

ウォーキングフット 47

薄い布地 33

内かま 80

上糸 17, 20, 61

え

液晶画面 6, 10

エラーメッセージ 89

お

送り歯 5

押え 11, 22, 26, 35

押えホルダー 5

お手入れ 79

か

回転 73, 75

返しぬい 27, 28

飾りぬい 10, 25

かんどめ 50

き

記憶 55, 77

キルター 48

キルティング 47

け

言語 12

こ

困ったとき 81

ゴムテープ 50

さ

サイズ 11, 74

サテステッチ 11, 25

し

シェルタック 53

ジグザグぬい 30, 49

刺しゅう 59

刺しゅう押え 59

刺しゅうシート 63

刺しゅう枠 61, 63

下糸 13, 61

下糸セット 15

下糸巻き 13

下糸巻き案内 13

下糸を引き出す 19

しつけぬい 35

す

スカラップ 52

スピード 15, 26

スピードコントロールレバー 6

スモッキング 53

せ

接着芯 61

そ

掃除 79

外かま 80

た

ダーニング (つくろいぬい) 51

たち目かがり 39

ち

直線ぬい 31, 35, 47

つ

つき合わせ 54

筒もの 31

て

デニム 20, 32

電源 9

電子音 12, 91

と

止めぬい 27, 28

ドロップレバー 5, 49

な

ナイロン透明糸 14, 15, 18, 20, 36

に

ニット用針 20

ぬ

ぬいしろの幅をそろえる	31
ぬい目の長さ	30
布地	20, 32, 61

の

伸びる布地	33
-------------	----

は

パッチワーク	47
針	20, 21
針板	5, 83
針板カバー	5, 79
針位置	11, 12, 32
反転	11, 74

ひ

ピーシング	47
皮革	33
ビニール	33

ふ

ファイル形式	55, 77
ファゴティング	52
ファスナー	45
付属品	7
フットコントローラー	27
フリーモーションキルト	48
振り幅	30
分割模様をぬう	72

へ

ヘアルーム	54
別売品	8

ほ

保存	55, 78
ボタン穴かがり	42
ボタンつけ	44
ボビン	13

ま

マイイラスト機能	56
まつりぬい	40

め

メタリック糸	14, 18
--------------	--------

も

文字	28, 65
文字間調整	11, 75

よ

呼び出し	56, 58, 78
------------	------------

ら

ライト	12
-----------	----







アフターサービス

修理を依頼するときや部品を購入するときは、お買い上げの販売店、または「お客様相談室 (ミシン 119 番)」にお問い合わせください。

■ 保証書について

- ご購入の際、保証書にお買い上げ日、販売店名などが記入してあるかご確認の上、販売店で受け取ってください。保証書の内容をよくお読みいただき、大切に保管してください。
- 当社はこのミシンの補修用性能部品を、製造打ち切り後最低 8 年間保有しています。性能部品とは、その製品の機能を維持するために必要な部品です。
- 修理については、お買い上げの販売店、または下記の「お客様相談室 (ミシン 119 番)」にご相談ください。

■ お客様相談室 (ミシン119番)

本製品の使い方やアフターサービスについてご不明の場合は
お買い上げの販売店または「お客様相談室 (ミシン119番)」までお問い合わせください。

〒467-8577 愛知県名古屋市瑞穂区苗代町15-1

お客様相談室 (ミシン119番) Tel: 0570-061-134

お問い合わせ窓口 <https://s.brother/crgka/>

受付時間: 月曜日～金曜日 9:00～12:00 13:00～17:00

休業日: 土曜日、日曜日、祝日およびブラザー販売株式会社の休日



- お客様相談室 (ミシン119番) は、ブラザー販売株式会社が運営しています。
- 機能および操作方法が機種によって異なるため、お問い合わせの際に「機種名」と「機械番号」をご連絡いただきますと、スムーズにお答えすることができます。
ミシン背面の定格ハリマーク (銀色シール) の下記部分をご確認ください。



- ブラザー製品についてのご意見、ご要望は、お買い上げの販売店、または上記「お客様相談室 (ミシン119番)」にご連絡ください。
- 上記の電話番号、住所および受付時間は、都合により変更する場合がありますので、ご了承ください。

■ ホームページ

ブラザーのホームページでは、製品に関する様々な情報を掲載しております。

<http://www.brother.co.jp/>

弊社サポートサイト (ブラザーソリューションセンター) では、製品に関するサポート情報を掲載しております。

<http://s.brother/cpjac/>

