

brother

まず 下糸の準備

操作する箇所の名称は下図で確認してください。

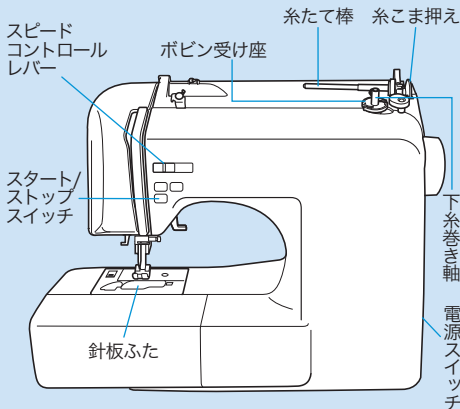

サイズの違うボビンは故障の原因となります

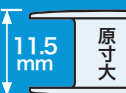

かんたん操作ガイド

OPE15 シリーズ

最初に取扱説明書の「安全にお使いいただくために」を必ずお読みください。詳しい手順については、取扱説明書を参照してください。

ご使用後は元に戻し、すぐ見られるよう保管してください。

1. ボビンのミゾと下糸巻き軸バネの位置を合わせてセットし、カチッと音がするまで右側に押す



2. 糸たて棒のつまみに指をかけて下げ、糸こまを下から糸が出るようセットし、糸こま押えを差し込む

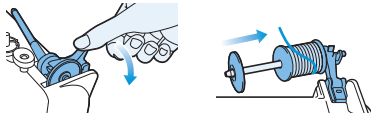

3. 糸を引き出し、番号①～③の順に糸をかける

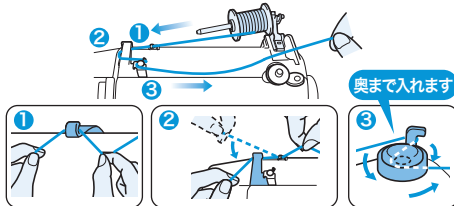



4. 糸を時計回りに5～6回巻き付けて、ボビン受け座のガイドミゾに引っ掛け糸の端を切る



5. スピードコントロールレバーを「はやく」に動かす

6. 電源を「入」にする

7. を押して下糸巻きの始める

8. 糸巻きが終わり、回転が遅くなったら を押して止める

9. 糸を切り、下糸巻き軸をカチッと音がするまで左へ戻し、ボビンを抜く



10. 電源を「切」にする

11. スピードコントロールレバーを「ゆっくり」に戻す

12. ツマミを右へ動かし針板ふたを外す

13. ボビンを左巻きにセットし、ミゾに沿わせて引っぱりながら糸をかけ、最後にカッターで切る

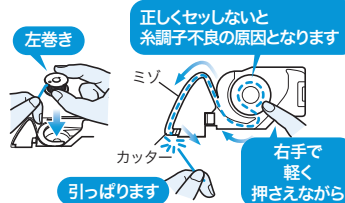

14. 針板ふたの突起部を差し込み、上から押して閉める

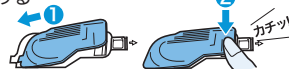

次に 上糸の準備 裏面へ

次に 上糸の準備

操作する箇所の名称は下図で確認してください。

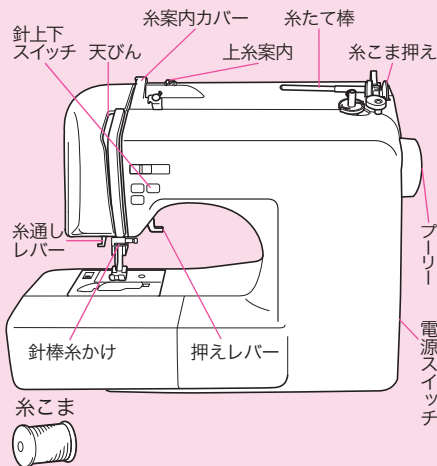

かんたん操作ガイド

CPE15 シリーズ
最初に取り扱説明書の「安全にお使いいただくために」を必ずお読みください。詳しい手順については、取扱説明書を参照してください。
ご使用後は元に戻し、すぐ見られるよう保管してください。



XH2044-001

1. 電源を「入」にする

2. 押えレバーを上げる



押えレバーが下がったままでは糸が正しくかかりません

3. (針上下スイッチ)を1回または2回

押して、針を上げる

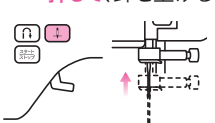

プーリーのしるし

しるしが上でないと糸通し装置でうまく糸が通りません

4. 電源を「切」にする

5. 糸たて棒のつまみに指をかけて下げ、糸こまを下から糸が出るようセットし、糸こま押えを差し込む

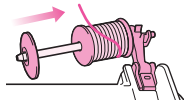
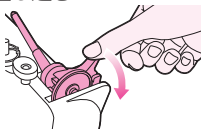

6. 上糸案内、糸案内カバーに糸をかけ、ミシンに記された番号1~5の順に糸を通す

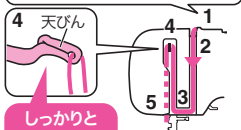
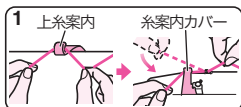

しっかりと糸をかけます

7. 針棒糸かけに糸をかける

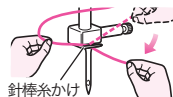

8. 押えレバーを下げる

押えレバーが上がったままでは糸通し装置でうまく糸が通りません

9. 糸通しレバーを少し下げた状態で糸通しの糸案内に糸を引っかける

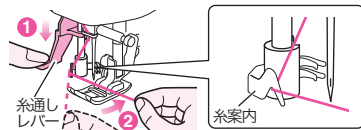

10. 糸通しレバーをいっぱいまで下げ、針穴から飛び出したフックに糸を引っかける

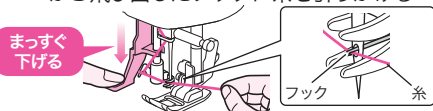

11. 糸を軽く持ったまま、糸通しレバーを元に戻す



12. 糸の輪を後ろ側へ引き、針穴から糸の端を引き出す



13. 押えレバーを上げ、糸を後ろへ5cmほど引き出す

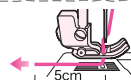

下糸を引き上げなくてもOK!
これでぬい始められます!