

Uživatelská příručka

Šicí stroj

Product Code (Kód produktu): 888-M50/M60/M62/M63

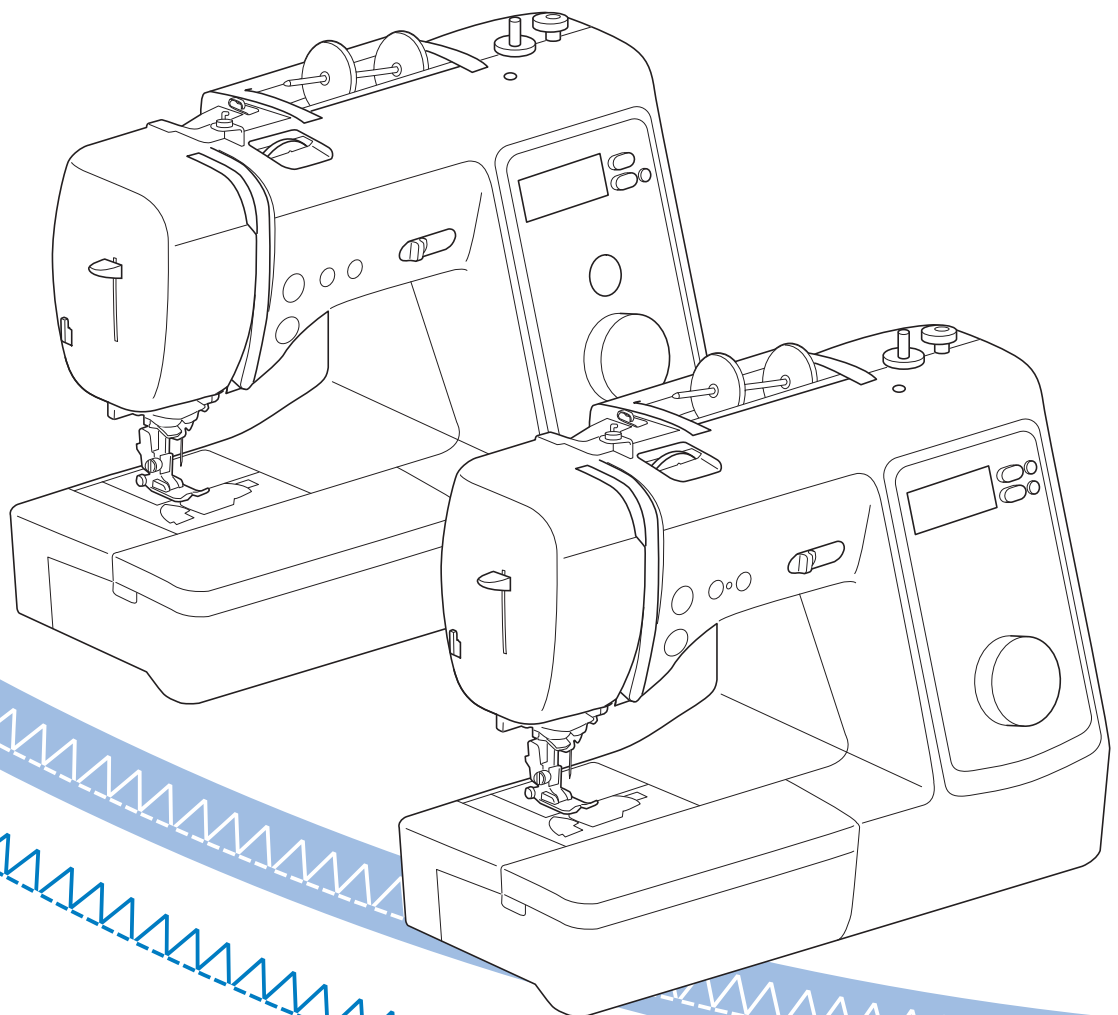

Před použitím stroje si přečtěte tento dokument.

Doporučujeme tento dokument uchovávat v blízkosti stroje, aby byl k dispozici k nahlédnutí.

ÚVOD

Jsme rádi, že jste se rozhodli pro zakoupení tohoto stroje. Než začnete stroj používat, pečlivě si přečtěte část „DŮLEŽITÉ BEZPEČNOSTNÍ POKYNY“ a poté tuto uživatelskou příručku. Dozvíte se, jak správně ovládat různé funkce stroje.

Jakmile přečtete tuto uživatelskou příručku, uschovejte ji na místo, kde ji budete mít vždy po ruce.

DŮLEŽITÉ BEZPEČNOSTNÍ POKYNY

Před používáním stroje si přečtěte tyto bezpečnostní pokyny.

⚠ NEBEZPEČÍ

- V zájmu snížení nebezpečí úrazu elektrickým proudem.

- 1 Vždy odpojte stroj od elektrické zásuvky okamžitě po použití, při čištění, při provádění uživatelských seřízení popsaných v této příručce nebo pokud ponecháváte stroj bez dozoru.

⚠ VAROVÁNÍ

- V zájmu snížení nebezpečí popálenin, požáru, úrazu elektrickým proudem nebo zranění osob.

- 2 Vždy odpojte stroj od elektrické zásuvky při provádění uživatelských seřízení popsaných v této příručce.
 - Pro odpojení stroje jej přepněte do pozice se symbolem „O“, uchopte zástrčku a vytáhněte ji ze zásuvky. Netahejte za kabel.
 - Zapojte stroj přímo do elektrické zásuvky. Nepoužívejte prodlužovací kabel.
 - V případě výpadku elektrického proudu stroj vždy odpojte.

- 3 Nebezpečí poranění elektrickým proudem:

- Stroj se zapojuje do zdroje střídavého proudu v rozsahu uvedeném na štítku. Nezapojujte jej do zdroje stejnosměrného proudu ani měniče. Pokud si nejste jisti, jaký zdroj napájení máte, kontaktujte kvalifikovaného elektrikáře.
- Stroj smí být používán pouze v zemi, kde byl zakoupen.

- 4 Nikdy stroj nepoužívejte, pokud má poškozený kabel nebo zástrčku, pokud správně nefunguje, pokud byl upuštěn nebo je poškozen nebo pokud do stroje vnikla voda. Na prohlídku, opravu, elektrické nebo mechanické seřízení stroj vždy předejte nejbližšímu autorizovanému prodejci Brother.

- Ať je stroj uskladněn nebo jej používáte, pokud si všimnete něčeho neobvyklého, například zápachu, žáru, změny barvy nebo deformace, přestaňte jej okamžitě používat a odpojte napájecí kabel ze zásuvky.
- Při přepravě stroje jej držte za rukojeť. Při zvedání stroje za jinou část by mohlo dojít k poškození stroje nebo jeho pádu a následnému poranění osob.
- Když stroj zvedáte, neprovádějte žádné náhlé nebo neopatrné pohyby, které by mohly způsobit poranění osob.

- 5 Vždy zachovávejte pořádek na pracovišti:

- Nikdy nezapínejte stroj se zablokovanými větracími otvory. Nenechte na větracích otvorech stroje ani na ovládacím pedálu usazovat prach, zbytky textilu a neucpávejte je ani volně položenou látku.
- Neskladujte předměty na nožním pedálu.
- Do otvorů nikdy nevhazujte ani nevkládejte žádné cizí předměty.
- Nepoužívejte stroj v místech, kde se používají aerosolové produkty (spreje) nebo kyslík.
- Nepoužívejte stroj v blízkosti zdroje tepla, jako je například sporák nebo žehlička, mohlo by dojít ke vzplanutí stroje, napájecího kabelu nebo šitých oděvů a následnému požáru nebo úrazu elektrickým proudem.
- Nepokládejte stroj na nestabilní povrch, jako je například vratký nebo nakloněný stůl, stroj může spadnout a způsobit zranění.

- 6 Během šití musíte dávat bedlivý pozor:

- Vždy dávejte pozor na jehlu. Nepoužívejte ohnuté nebo poškozené jehly.
- Nepřibližujte se prsty k pohybujícím se částem. V okolí jehly stroje dbejte zvýšené opatrnosti.
- Pokud budete provádět jakékoli seřizovací úkony v okolí jehly, přepněte hlavní vypínač stroje do polohy „O“.
- Nepoužívejte poškozenou nebo nesprávnou stehovou desku, mohlo by dojít ke zlomení jehly.
- Netlačte ani netahejte za látku během šití a při volném stehování se pečlivě řiďte pokyny, aby nedošlo k ohnutí jehly a jejímu zlomení.

7 Stroj není hračka:

- Pokud stroj používáte v blízkosti dětí, dbejte zvýšené opatrnosti.
- Plastový pytel, ve kterém byl stroj při dodání zabalen, udržujte mimo dosah dětí nebo jej zlikvidujte. Nikdy nenechte děti si s pytlkem hrát z důvodu nebezpečí udušení.
- Nepoužívejte stroj venku.

8 V zájmu prodloužení životnosti:

- Skladujte stroj mimo přímý sluneční svit a místa s vysokou vlhkostí. Nepoužívejte nebo neskladujte stroj poblíž topení, žehliček, halogenových lamp nebo jiných horkých předmětů.
- Pro čištění krytů používejte pouze neutrální mýdla nebo čisticí prostředky. Benzen, ředidlo a abrazivní prášky mohou poškodit kryt a stroj a nesmějí se používat.
- Při výměně nebo montáži jakýchkoli dílů, přítlačných patek, jehly nebo jiných částí si přečtěte Uživatelskou příručku, abyste montáž provedli správně.

9 Opravy a seřízení:

- Pokud dojde k poškození osvětlení, musí jej vyměnit autorizovaný prodejce Brother.
- V případě poruchy nebo nutného seřízení nejdříve postupujte podle tabulky pro odstraňování problémů v zadní části Uživatelské příručky, abyste mohli stroj sami prohlédnout a seřídit. Pokud problémy přetrvávají, obraťte se na místního autorizovaného prodejce Brother.

Stroj používejte pouze pro účely popsané v příručce.

Používejte příslušenství doporučené výrobcem v této uživatelské příručce.

Obsah této příručky a parametry výrobku mohou být změněny bez předchozího upozornění.

Další informace o výrobku a aktualizace naleznete na našich webových stránkách na adrese www.brother.com

TYTO POKYNY SI USCHOVEJTE Tento stroj je určen pro domácí použití.

PRO UŽIVATELE V ZEMÍCH, KTERÉ NEJSOU ČLENY CENELEC

Tento stroj není určen k použití osobami (včetně dětí), které mají snížené fyzické nebo mentální schopnosti, schopnosti vnímání nebo mají nedostatečné zkušenosti a znalosti, pokud však nejsou pod dohledem nebo pokud nebyly zaškoleny ohledně použití stroje osobou odpovědnou za jejich bezpečnost. Děti by měly být pod dohledem, aby se zajistilo, že si se strojem nehrají.

PRO UŽIVATELE V ZEMÍCH, KTERÉ JSOU ČLENY CENELEC

Toto zařízení může být použito dětmi staršími 8 let a osobami s omezenými fyzickými, smyslovými nebo mentálními schopnostmi nebo s nedostatkem zkušeností a znalostí, pokud jim byl přidělen dohled nebo pokud obdržely pokyny týkající se používání stroje bezpečným způsobem a pokud chápou možná nebezpečí. Děti si nesmějí se strojem hrát. Čištění a údržba nesmí být prováděna dětmi bez dohledu.

POUZE PRO UŽIVATELE VE VELKÉ BRITÁNII, IRSKU, NA MALTĚ A KYPRU

DŮLEŽITÉ UPOZORNĚNÍ

- V případě výměny pojistky použijte pouze pojistku schválenou ASTA pro BS 1362, tj. označenou značkou , s parametry vyznačenými na krytce.
- Vždy vraťte kryt pojistky na místo. Nikdy nepoužívejte pojistky bez krytu.
- Pokud pro zástrčku dodanou s tímto zařízením není k dispozici odpovídající elektrická zásuvka, měli byste kontaktovat svého autorizovaného prodejce Brother a vyžádat si správný kabel.

Ochranné známky

App Store je značkou služby společnosti Apple Inc. Android a Google Play jsou ochranné známky společnosti Google, Inc. Používání těchto ochranných známek podléhá svolení společnosti Google.

OBSAH

Kapitola 1 PŘÍPRAVA	5	Kapitola 4 DODATEK	55
Názvy dílů stroje	5	Péče a údržba	55
Přiložené příslušenství	7	Omezení mazání olejem	55
Volitelné příslušenství	8	Opatření při skladování stroje	55
Upevnění desky vzoru stehu (U modelů vybavených deskou vzoru stehu)	8	Čištění dráhy pouzdra cívky	55
Vypínání/zapínání stroje	9	Odstranění závad	57
Ovládání LCD obrazovky	10	Vrchní nit je napnutá	57
Změna nastavení stroje	11	Zamotaná nit na rubu látky	57
Navíjení/Instalace cívky	12	Nesprávné napnutí nitě.....	58
Navíjení cívky	12	Látka je zachycena ve stroji a nelze ji vyjmout	59
Instalace cívky	14	Jestliže se nit zamotá pod sedlem navíječe cívky	61
Zavedení horní nitě	15	Seznam příznaků	61
Zavedení horní nitě	15	Chybová hlášení	65
Vytažení spodní nitě nahoru.....	18	Provozní zvuková signalizace	65
Kombinace látky/nitě/jehly	19	Rejstřík	66
Výměna jehly	20		
Kontrola jehly.....	20		
Výměna jehly	20		
Výměna přítlačné patky	21		
Výměna přítlačné patky	21		
Sejmutí a nasazení držáku přítlačné patky	22		
Kapitola 2 ZÁKLADY ŠITÍ	23		
Šití	23		
Základní šití	23		
Šití opačných/zesilujících stehů.....	25		
Automatické šití opačných/zesilujících stehů	25		
Priorita zesílení	27		
Nastavení šířky/délky stehu	27		
Seřízení napnutí nitě	27		
Užitečné rady pro šití	28		
Rady pro šití	28		
Šití se stejnoměrným přídavkem na šev	29		
Šití různých látek.....	30		
Šití vzorů dekorativního stehu	32		
Kapitola 3 RŮZNÉ STEHY	33		
Tabulka stehů	33		
Užitkové stehy	38		
Overlockové stehy	38		
Zakrytý obrubní steh	39		
Obšití knoflíkové dírky	40		
Našívání knoflíků	43		
Všití zipu	44		
Našívání našivek, sešívání (patchwork) a prošívání.....	45		
Další způsoby šití	49		
Provádění úprav (U modelů s 80/60/50 stehy) ...	54		

Kapitola 1 PŘÍPRAVA

Názvy dílů stroje

Hlavní díly

Vzhled stroje se liší v závislosti na modelu.

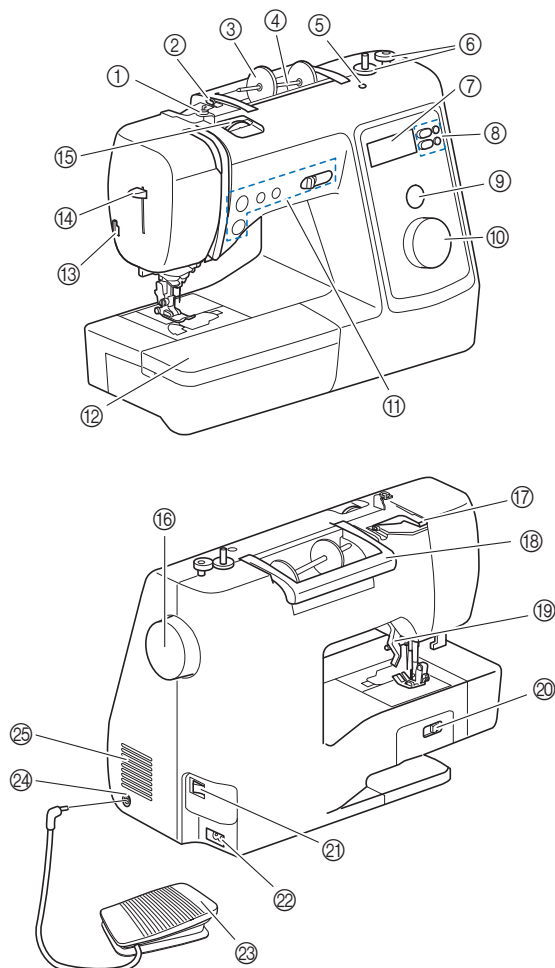

- ① Vodič nitě navíječe a předepínací kotouč (strana 13)
- ② Vodič nitě (strana 13)
- ③ Krytka cívky vrchní nitě (strana 12)
- ④ Trn cívky vrchní nitě (strana 12)
- ⑤ Otvor pro trn cívky navíc
Sem se nasazuje trn cívky navíc pro šití s použitím dvoujehly. (strana 52) Není to mazací otvor. Do tohoto otvoru nekapejte olej.
- ⑥ Navíječ (strana 12)
- ⑦ Displej LCD (s tekutými krystaly) (strana 10)
- ⑧ Displejová tlačítka (strana 6)
Displejová tlačítka se liší v závislosti na modelu.
- ⑨ Okno zobrazení vzoru stehu (strana 23)
(Vybavení u modelů se 16 stehy)
- ⑩ Volič vzoru stehu (strana 23)
- ⑪ Ovládací tlačítka a ovladač rychlosti šití (strana 6)
- ⑫ Plochý nástavec (strana 7, 29)
- ⑬ Odstřihovač nitě (strana 17)
- ⑭ Páčka navlékače jehly (strana 17)
- ⑮ Volič napnutí nitě (strana 27)

- ⑯ Ovládací kolo
Otáčejte ovládacím kolem směrem k sobě (proti směru hodinových ručiček) a zvedejte tak nebo spouštějte jehlu pro vyšší jednoho stehu.
- ⑰ Chráníč vodiče nitě (strana 13)
- ⑱ Rukojeť
Při přenášení stroje ho držte za rukojeť.
- ⑲ Páčka přitlačné patky
Zvedejte a snižujte přitlačnou patku zvedáním a snižováním páčky přitlačné patky.
- ⑳ Spínač polohy podávacích palců
Pro zdvihnutí a spuštění podávacích palců použijte spínač polohy podávacích palců. (strana 48)
- ㉑ Hlavní vypínač (strana 9)
- ㉒ Napájecí konektor (strana 9)
- ㉓ Nožní pedál (strana 24)
- ㉔ Konektor nožního pedálu (strana 24)
- ㉕ Větrací otvor
Větrací otvor umožňuje cirkulaci vzduchu kolem motoru. Během provozu stroje větrací otvor nezakrývejte.

Jehla a sekce přitlačné patky

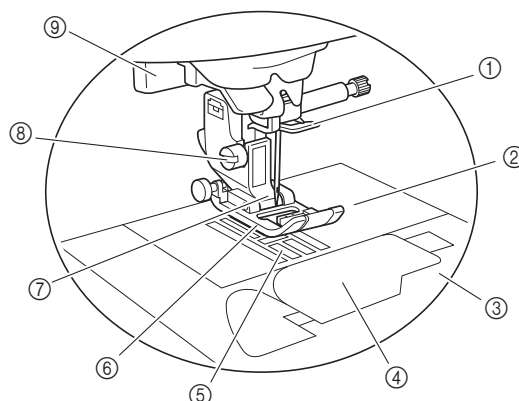

- ① Vodič tyčka jehly (strana 16)
- ② Stehová deska (strana 29)
- ③ Kryt stehové desky (strana 14)
- ④ Kryt cívky spodní nitě/pouzdro cívky spodní nitě (strana 14, 56)
- ⑤ Podávací palce
Podávací palce podávají látku ve směru šití.
- ⑥ Přitlačná patka
Přitlačná patka vyvíjí trvalý tlak na látku během šití. Připevňte vhodnou přitlačnou patku pro vybraný steh.
- ⑦ Držák přitlačné patky (strana 22)
- ⑧ Šroub držáku přitlačné patky (strana 22)
- ⑨ Páčka knoflíkové dírky (strana 42)

■ Ovládací tlačítka

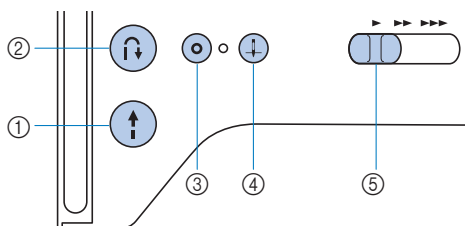

- ① **Tlačítko „Start/Stop“**

Stiskněte tlačítko „Start/Stop“ pro zahájení nebo ukončení šití.
- ② **Tlačítko opačného stehu**

Chcete-li šít opačným nebo zesilujícím stehem, stiskněte tlačítko opačného stehu v závislosti na zvoleném vzoru stehu.
- ③ **Tlačítko zesilujícího stehu**

Chcete-li opakovaně šít uživatelským stehem a zakončit, stiskněte tlačítko zesilujícího stehu. (strana 25)
U dekorativních stehů stiskněte toto tlačítko, chcete-li zakončit plným stehem namísto stehem ve středním bodu.
Kontrolka LED vedle tlačítka se automaticky rozsvítí, pokud se šije steh, a zhasne, jakmile je šití dokončeno. (U modelů vybavených kontrolkou LED)
- ④ **Tlačítko Polohování jehly**

Stisknutím tlačítka Polohování jehly zvýšíte nebo snížíte jehlu. Dvojitým stisknutím tlačítka prošíjete jeden steh.
- ⑤ **Ovladač rychlosti šití**

Posunutím ovladače rychlosti šití nastavte rychlost šití.

■ Ovládací panel a displejová tlačítka

Vzhled stroje se liší v závislosti na modelu.

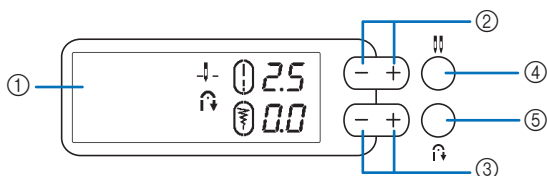

- ① **Displej LCD (s tekutými krystaly)**

Je zobrazeno nastavení zvoleného vzoru stehu a zpráva. (strana 10)
- ② **Tlačítka délky stehu**

Stiskem tlačítek délky stehu se seřizuje délka stehu. (strana 27)
- ③ **Tlačítka šířky stehu**

Tlačítka šířky stehu se seřizuje šířka stehu. (strana 27)
- ④ **Tlačítko výběru režimu jehly (jednoduchá/dvojitá)**

(Vybavení u modelů s 80/60/50 stehy)
Chcete-li použít dvoujehlu, stiskněte tlačítko výběru režimu jehly. Každým stisknutím tohoto tlačítka se přepíná mezi režimem dvoujehly a režimem jednoduché jehly. (strana 52)
- ⑤ **Tlačítko automatického zesilujícího/opačného stehu**

Chcete-li použít funkci automatické šití opačných/zesilujících stehů, stiskněte tlačítko automatického zesilujícího/opačného stehu. (strana 25)







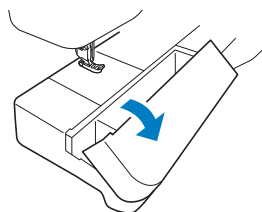



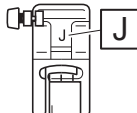
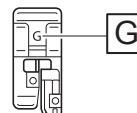
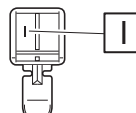
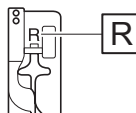
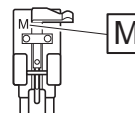



Přiložené příslušenství

Přiložené příslušenství se může lišit oproti tabulce dole, podle vámi zakoupeného modelu stroje. Podrobnosti o přiloženém příslušenství a kódech součástí pro váš stroj najdete na doplňkovém listu „Přiložené příslušenství“.

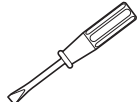
Prostor pro příslušenství otevřete zatáhnutím za horní část plochého nástavce.



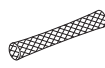

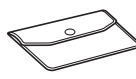
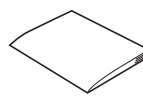
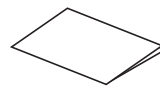
■ Přiložené příslušenství

1.  Patka cik-cak „J“ (ve stroji)	2.  Patka overlocková „G“	3.  Patka zipová „I“	4.  Patka pro slepý steh „R“	5.  Patka pro našívání knoflíků „M“	6.  Patka pro šití dírek „A“
7.  Sada jehel (Sada těchto dvou jehel je součástí vybavení tohoto stroje.)	8.  Dvoujehla jehla o tloušťce 2/11	9.  Cívka (4) (Jedna cívka je ve stroji.)	10.  Páráček	11.  Čisticí štěteček	
12.  Kotoučovitý šroubovák	13.  Šroubovák (velký)	14.  Trn cívky navíc	15.  Krytka cívky vrchní nitě (velká)	16.  Krytka cívky vrchní nitě (střední) (ve stroji)	17.  Krytka cívky vrchní nitě (malá)
18.  Sítka cívky vrchní nitě	19.  Pouzdro cívky spodní nitě (ve stroji)	20.  Nožní pedál	21.  Taška na příslušenství	22.  Uživatelská příručka	23.  Stručná referenční příručka

*1 75/11 2 jehly, 90/14 2 jehly, 90/14 2 jehly: jehla s kulovým hrotem (zlaté barvy)
*2 75/11 1 jehla, 90/14 1 jehla, 100/16 1 jehla

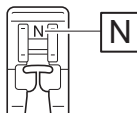
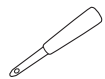
■ Příslušenství dodávané v závislosti na modelu stroje

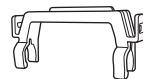
1.  Patka na monogramy „N“	2.  Děrovačka	3.  Šroubovák (malý)	4.  Deska vzoru stehu	5.  Držák desky vzoru stehu
---	--	---	--	--

Volitelné příslušenství

K dispozici je volitelné příslušenství, které lze zakoupit samostatně.

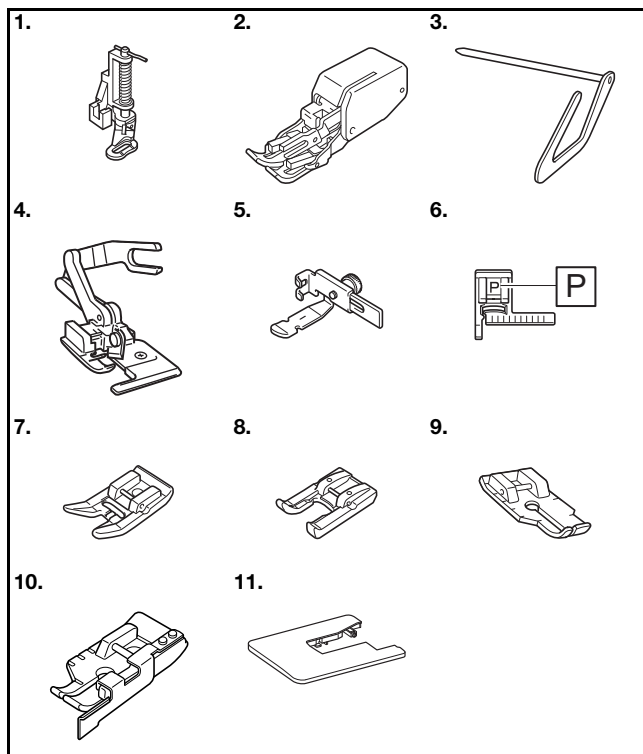

Č.	Název součásti	Kód součásti		
		Amerika	Evropa	Ostatní
1.	Quiltovací patka	SA129	F005N: XC1948-052	F005N
2.	Krácející patka	SA140	F033N: XG6623-001	F033N F033CN
3.	Quiltovací vodítko	SA132	F016N: XC2215-052	F016N F016CN
4.	Patka s bočním ořezem „S“	SA177	F054: XC3879-152	F054 F054CN
5.	Nastavitelná patka pro zipy/paspule	SA161	F036N: XC1970-052	F036N
6.	Patka pro vedení stehu „P“	SA160	F035N: XG6609-001	F035N
7.	Oblá patka	SA114	F007N: XC1949-052	F007N F007CN
8.	Otevřená patka	SA186	F060: XG6687-001	F060
9.	1/4" patka pro patchwork	SA125	F001N: XC1944-052	F001N
10.	1/4" patka pro patchwork s vodítkem	SA185	F057: XC7416-252	F057
11.	Široký stůl	SAWT5	WT15: XG8750-001	WT15AP WT15CN

Doplňkové informace

- Volitelné příslušenství nebo díly získáte od autorizovaného prodejce Brother nebo si je můžete objednat na našem webu <http://s.brother/cpjah/>.
- Všechny specifikace jsou platné v době tisku. Pamatujte prosím, že některé specifikace se mohou změnit bez předchozího upozornění.
- Jsou k dispozici rozmanité patky, které umožňují různé typy stehů a začišťování. Úplný seznam volitelného příslušenství k vašemu stroji naleznete u nejbližšího autorizovaného prodejce Brother nebo na našem webu <http://s.brother/cpjah/>.
- Vždy používejte pouze příslušenství doporučené pro tento stroj.

Upevnění desky vzoru stehu (U modelů vybavených deskou vzoru stehu)

Deska vzoru stehu zobrazuje stehy a čísla stehů. Desku vzoru stehu upevněte k držáku desky vzoru stehu a poté upevněte držák desky vzoru stehu k rukojeti šicího stroje, jak ukazuje obrázek níže.

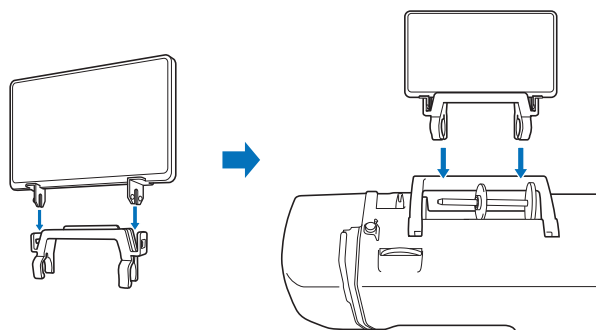

(U modelů vybavených pevným krytem)

Při ukládání stroje lze desku vzoru stehu sejmout z pevného krytu.

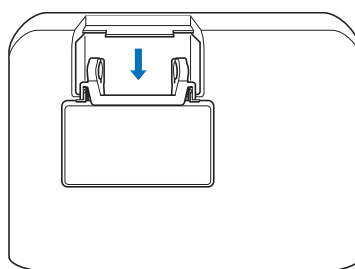

Vypínání/zapínání stroje

⚠ VAROVÁNÍ

- Jako zdroj napájení používejte pouze standardní domácí přívod elektrické energie. Použitím jiných zdrojů napájení může dojít k požáru, úrazu elektrickým proudem nebo poškození stroje.
- Zkontrolujte, že jsou zástrčky na napájecím kabelu pevně zastrčeny do elektrické zásuvky a zásuvky pro napájecí kabel na stroji. Jinak může dojít k požáru, nebo úrazu elektrickým proudem.
- Zástrčku napájecího kabelu nestrkejte do elektrické zásuvky ve špatném stavu.
- **VYPNĚTE** hlavní vypínač a vytáhněte zástrčku v těchto případech:
 - Pokud nejste u stroje
 - Po dokončení práce se strojem
 - Pokud dojde k výpadku napájení během používání
 - Pokud stroj řádně nefunguje v důsledku špatného připojení nebo odpojení
 - Během bouřek

⚠ UPOZORNĚNÍ

- Používejte pouze napájecí kabel dodaný se strojem.
- Nepoužívejte prodlužovací kabely nebo přívod s více zásuvkami s dalšími připojenými zařízeními. Může dojít k požáru nebo úrazu elektrickým proudem.
- Nedotýkejte se zástrčky mokřkýma rukama. Může dojít k úrazu elektrickým proudem.
- Při odpojování stroje vždy nejdříve **VYPNĚTE** hlavní vypínač. Při odpojování ze zásuvky držte napájecí kabel za zástrčku. Taháním za kabel můžete poškodit kabel nebo může dojít k požáru či úrazu elektrickým proudem.
- Zabraňte pořezání, poškození, úpravě, násilnému ohýbání, tahání, kroucení nebo zamotání kabelu. Nepokládejte na kabel těžké předměty. Nevystavujte kabel žáru. Takovým jednáním můžete poškodit kabel nebo může dojít k požáru nebo úrazu elektrickým proudem. Pokud jsou kabel nebo zástrčka poškozené, nechte stroj před dalším používáním opravit u autorizovaného prodejce Brother.
- Pokud stroj nebudete dlouho používat, odpojte napájecí kabel. V opačném případě může dojít k požáru.

1 Ověřte, zda je stroj vypnut (hlavní vypínač v poloze „○“), a poté zapojte zástrčku napájecího kabelu do napájecího konektoru na pravé straně stroje.

2 Zastrčte zástrčku napájecího kabelu do domácí sítové zásuvky.

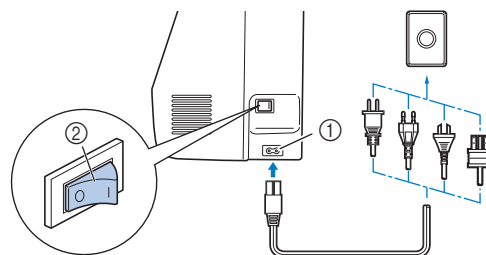

- ① Napájecí konektor
② Hlavní vypínač

3 Zapněte stroj stisknutím pravé části hlavního vypínače na pravé straně stroje (poloha „I“).

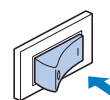

→ Osvětlení pracovní oblasti a LCD se rozsvítí po zapnutí stroje. Jehla a podávací palec vydávají při svém pohybu zvuk. Nejedná se o známku poruchy.

4 Chcete-li stroj vypnout, stiskněte levou stranu hlavního vypínače (přepněte jej do polohy „○“).

Změna nastavení stroje

Změna polohy zastavení jehly

Polohu jehly při dokončení šití lze měnit z dolní na horní polohu.

- 1 Stiskněte tlačítko polohování jehly a podržte je po dobu přibližně 3 sekund.

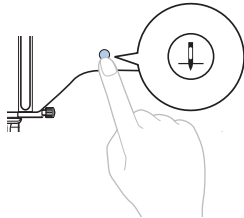

→ Stroj dvakrát pípne a poloha zastavení jehly se změni na horní polohu.

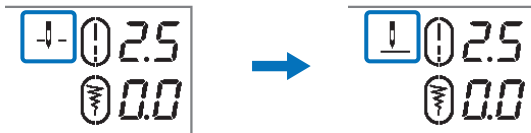

Doplnkové informace

- Pokud zopakujete stejný postup, stroj pípne jednou a poloha zastavení jehly se změni na polohu dole.
- Při změně nastavení stroj pípne, i když je zvuková signalizace vypnutá.

Změna počáteční polohy jehly (u modelů s 80/60/50 stehy)

Při zapnutí stroje se automaticky vybere steh a lze ho změnit z „1 Rovný steh (levý)“ na „3 Rovný steh (střední)“.

- 1 Při zapnutí stroje stiskněte a podržte tlačítko délky stehu „-“.

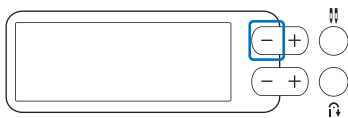

→ Stroj jednou pípne a počáteční poloha jehly se změni na polohu „3 Rovný steh (střední)“.

Doplnkové informace

- Pokud zopakujete stejný postup, stroj pípne jednou a počáteční poloha jehly se změni na polohu „1 Rovný steh (levý)“.
- Při změně nastavení stroj pípne, i když je zvuková signalizace vypnutá.

Zapnutí/vypnutí zvukové signalizace

Zvukovou signalizaci lze vypnout.

- 1 Při zapnutí stroje stiskněte a podržte tlačítko šířky stehu „-“.

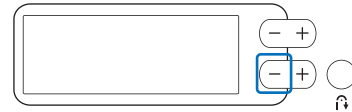

→ Stroj se spustí bez pípnutí a zvuková signalizace je vypnutá.

Doplnkové informace

- Pokud zopakujete stejný postup, stroj pípne jednou a zvuková signalizace je zapnutá.

UPOZORNĚNÍ

- Při změně polohy při zastavení jehly nebo počáteční polohy jehly stroj pípne, i když je zvuková signalizace vypnutá.

Navíjení/Instalace cívk

⚠ UPOZORNĚNÍ

- Používejte pouze plastovou cívku, která se dodává s tímto strojem, nebo cívku stejného typu (SA156/SFB: XA5539-151/SFB). Výška cívky je 11,5 mm (asi 7/16 palce). Používání jiných cívek může způsobit poškození stroje. SA156 je cívka typu Class 15.
- Dříve vyrobené cívky nemusí být opatřeny značkou „b“. Lze je však používat s tímto strojem, jestliže jsou stejného typu (SA156/SFB: XA5539-151/SFB).

Navíjení cívk

Tato sekce popisuje, jak navinout nit na cívku.

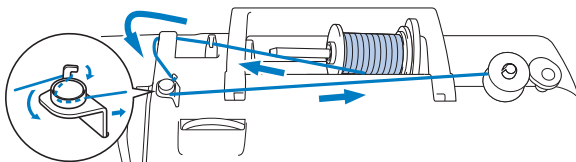

- 1 Nasadíte cívku na trn navíječe cívk tak, aby drážka na cívce byla na úrovni pružinky na trnu, a pak posuňte trn navíječe cívk doprava, aby zapadl na své místo.

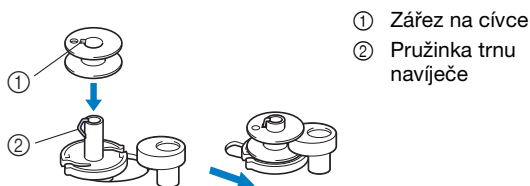

📖 Doplnkové informace

- Kontrola směru montáže cívk pomůže v pozdějších postupech. Umístěním cívk do pouzdra cívk spodní nitě ve stejném směru, ve kterém byla na trnu navíječe cívk, cívku nasadíte ve správném směru navíjení spodní nitě.

Jako referenční prvek lze použít značku „b“ na boku cívk, která je dodávána s tímto strojem.

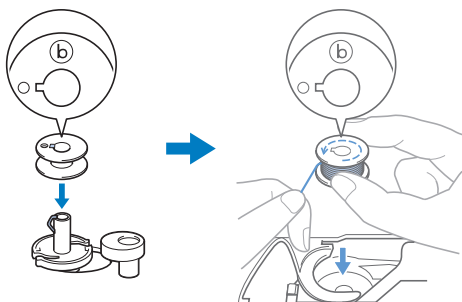

- 2 Sejměte krytku cívk vrchní nitě a cívku s nití pro spodní cívku nasadte na trn cívk vrchní nitě.

Nasuňte cívku na trn cívk vrchní nitě tak, aby se nit odvíjela zespodu směrem k vám. Jinak by se mohla nit zamotat kolem trnu cívk vrchní nitě.

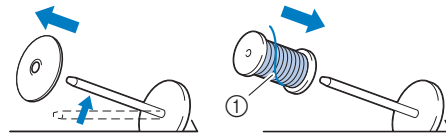

- 1 Nit se musí odvíjet zespodu směrem k vám.

- 3 Nasuňte krytku cívk vrchní nitě na trn cívk vrchní nitě.

Nasuňte dle znázornění krytku cívk vrchní nitě co nejdále doprava (zakulacenou stranou vlevo).

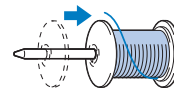

⚠ UPOZORNĚNÍ

- Pokud cívku nebo krytku cívk vrchní nitě nenasadíte správně, nit se může po čase na trnu cívk vrchní nitě zamotat, což může způsobit zlomení jehly.
- K dispozici jsou tři velikosti krytek cívk vrchní nitě. Můžete si tedy vybrat krytku, která bude nejlépe vyhovovat použité velikosti cívk. Pokud bude krytku cívk vrchní nitě pro používanou cívku příliš malá, nit se může zachytit ve výřezu cívk nebo může dojít k poškození stroje. Podrobnosti o vložce vrchní nitě viz „Doplnkové informace“, strana 12.



📖 Doplnkové informace

- Když používáte cívku tak, jak je znázorněno níže, použijte malou krytku cívk vrchní nitě a ponechtejte malý prostor mezi krytkou a cívkou.

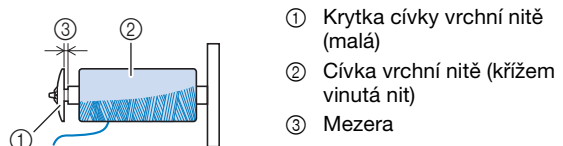

- Při použití rychle se odvíjející nitě, například průhledné nylonové nebo metalické nitě, nasadte na cívku vrchní nitě před jejím umístěním na trn cívk vrchní nitě sítku cívk vrchní nitě. Pokud bude sítku cívk vrchní nitě příliš dlouhá, zahněte ji tak, aby cívce vyhovovala.

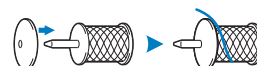

- 4** Prostrčte nit pod vodičem nitě, pak pod chráničem vodiče nitě a směrem dopředu.

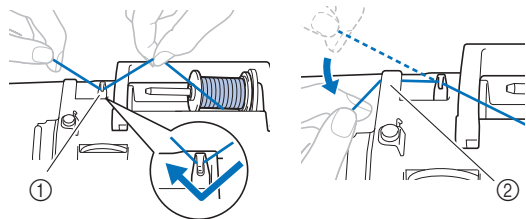

- ① Vodič nitě
② Chráníč vodiče nitě

- 5** Prostrčte nit pod lapačem vodiče nitě navíječe a poté ji spodem oviňte proti směru hodinových ručiček okolo předepínacího kotouče.

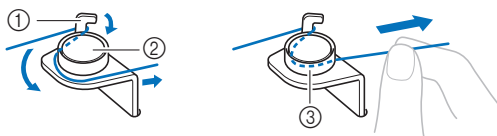

- ① Vodič nitě navíječe
② Předepínací kotouč
③ Vytáhněte co nejdále

Poznámka

- Ověřte, že nit prochází pod předepínacím kotoučem.

- 6** Oviňte nit ve směru hodinových ručiček asi 5krát nebo 6krát kolem cívky, prostrčte nit skrze výřez vodiče na sedle navíječe a pak ji vytáhněte a odstříhnete.

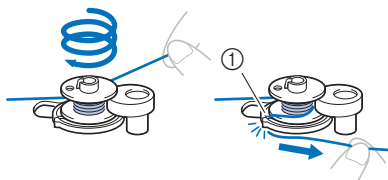

- ① Výřez vodiče na sedle navíječe (s vestavěným odstříhovačem)

Poznámka

- Ověřte, zda je nit kolem cívky navinutá po směru hodinových ručiček. V opačném případě se nit po čase namotá na trn navíječe.

UPOZORNĚNÍ

- Vždy odstříhujte nit dle znázornění. Pokud cívku navíječe navinete bez odstříhnutí nitě pomocí vestavěného odstříhovače ve výřezu sedla navíječe cívky, nit se může po čase zamotat na cívce nebo může dojít k ohnutí nebo zlomení jehly ve chvíli, kdy začne spodní nit na cívce docházet.

- 7** Posunutím ovladače rychlosti šití nastavte rychlost navíjení cívky. Chcete-li rychlost zvýšit, posuňte ovladač doprava; chcete-li rychlost snížit, posuňte jej doleva.

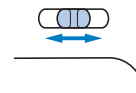

Doplnkové informace

- Pružné nitě, jako je například transparentní nylonová nit, doporučujeme navíjet nízkou rychlostí, protože se nit může protáhnout.

- 8** Zapněte stroj.

- 9** Jedním stisknutím tlačítka „Start/Stop“ spustíte navíjení cívky. Když je zapojen nožní pedál, sešlápněte ho.



Poznámka

- Když na cívku navíjíte transparentní nylonovou nit, zastavte navíjení cívky, když je cívka plná z 1/2 až 2/3. Pokud je cívka zcela navinuta transparentní nylonovou nití, nemusí na ní být nit navinuta pravidelně nebo může stroj při šití hůř fungovat. Kromě toho může na cívku působit extrémní tlak, nemusí být možné sejmout cívku z trnu navíječe cívky nebo se cívka může zlomit.



- 10** Jakmile se navíjení cívky zpomalí, stiskněte jednu tlačítka „Start/Stop“ pro zastavení stroje. Když je zapojen nožní pedál, sundejte z něj nohu.

UPOZORNĚNÍ

- Jakmile se navíjení cívky zpomalí, zastavte stroj. Neučíníte-li tak, může dojít k poškození stroje.

- 11** Ustříhnete nit, trn navíječe cívky posuňte doleva, aby zapadl na své místo, a pak cívku sejměte.

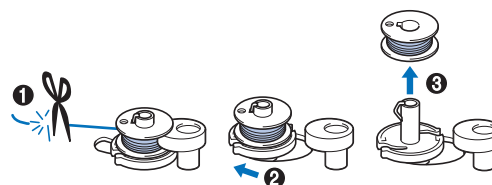

12 Přesuňte ovladač rychlosti šití do polohy požadované rychlosti šití.

13 Sejměte cívku spodní nitě z trnu cívky vrchní nitě.

Instalace cívky

Nasadte cívku s navinutou nití.

Můžete hned začít šít bez vytahování spodní nitě nahoru prostým nasazením cívky do pouzdra cívky spodní nitě a protažením nitě výřezem v krytu stehové desky.

Doplnkové informace

- Pokud za nitě zatáhnete, abyste vytvořili nařasení, nebo nit na začátku šití zakončíte, například při volném prošívání, nejprve vytáhněte spodní nit. Další informace naleznete v části „Vytažení spodní nitě nahoru“ na straně 18.

UPOZORNĚNÍ

- Použijte cívku s řádně navinutou nití, v opačném případě může dojít ke zlomení jehly nebo nesprávnému napnutí nitě.



- Před zasunutím nebo výměnou cívky nezapomeňte vypnout stroj, jinak by při stisknutí tlačítka „Start/Stop“ nebo jiného tlačítka vedoucího ke spuštění stroje mohlo dojít ke zranění.

1 Zapněte stroj.

2 Jedním či dvojitým stisknutím tlačítka  (tlačítko Polohování jehly) zvedněte jehlu.

3 Vypněte stroj.

4 Zvedněte páčku přítlačné patky.

5 Přesuňte západku krytu cívky spodní nitě doprava a kryt sejměte.

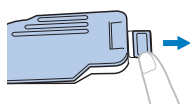

6 Umístěte cívku do pouzdra cívky spodní nitě tak, aby se nit odvíjela doleva.

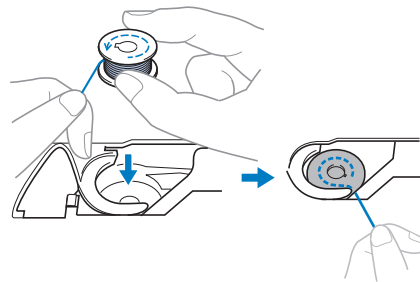

Doplnkové informace

- K dosažení správného směru navíjení spodní nitě se ujistěte, že je cívka vložena do pouzdra cívky spodní nitě ve stejném směru, v jakém byla na trnu navíječe cívky.

Jako referenční prvek lze použít značku „b“ na boku cívky, která je dodávána s tímto strojem.

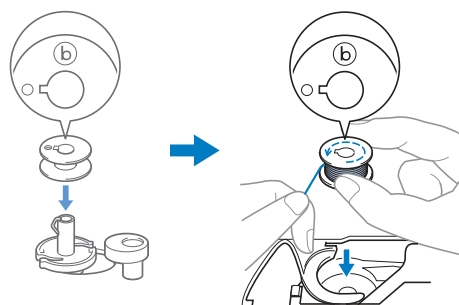

7 Jemně přidržujte cívku pravou rukou (1) a pak levou rukou protáhněte konec nitě kolem jazýčku krytu stehové desky (2).

① Jazýček

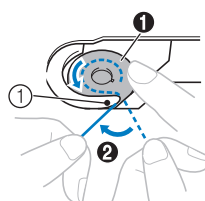

UPOZORNĚNÍ

- Nezapomeňte cívku přidržovat prstem a odvíjejte správně nit cívky, jinak se nit může přetrhnout nebo nebude správně napnutá.

- 8 Když pravou rukou přidržíte cívku (1), protáhněte nit výřezem v krytu stehové desky (2) a zlehka ji vytáhněte levou rukou (3).

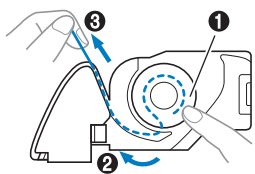

Doplňkové informace

- Když protáhnete nit kolem jazýčku krytu stehové desky, jak znázorňuje šipka 2 na tomto obrázku, a pak za ni jemně zatáhnete ve směru šipky 3, pronikne nit do napínací pružiny pouzdra cívky spodní nitě, aby na spodní nit působil během šití vhodný tah.

- 9 Pravou rukou lehce přidržíte cívku (1) a levou rukou pokračujte v protahování nitě výřezem (2). Pak nit ustříhnete odštrihovačem (3).

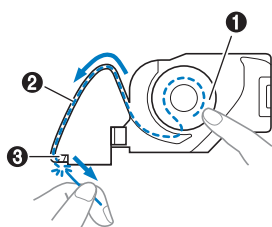

Doplňkové informace

- Zavedení spodní nitě se musí provést správně podle těchto pokynů. Pokud ji prostě jen vložíte do výřezu v krytu stehové desky, nebude spodní nit správně zavedena, což bude mít za následek špatné fungování stroje při šití nebo nesprávné napětí nitě.

- 10 Přiložte zpět kryt cívky spodní nitě.

Jazýček krytu cívky spodní nitě vložte do výřezu krytu stehové desky a poté jemně zatlačte na pravé straně směrem dolů.

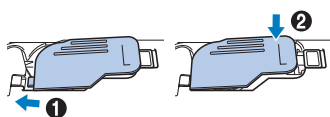

Doplňkové informace

- Můžete začít šít bez vytahování spodní nitě nahoru. Pokud chcete vytáhnout spodní nit nahoru před začátkem šití, vytáhněte nit podle postupu v „Vytažení spodní nitě nahoru“ na straně 18.

Zavedení horní niti

! UPOZORNĚNÍ

- Při navlékání vrchní nitě postupujte přesně podle pokynů. Pokud nenavlečete vrchní nit řádně, nit se může po čase zamotat nebo může dojít k ohnutí či zlomení jehly.
- Nikdy nepoužívejte nit o jemnosti 20 nebo nižší.
- Použijte správnou kombinaci jehly a nitě. (strana 19)

Zavedení horní nitě

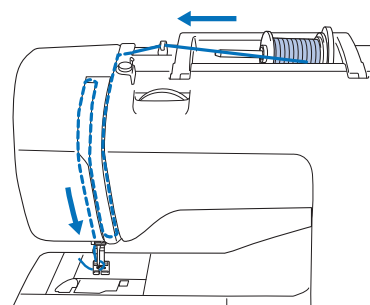

→ Při navlékání vrchní nitě postupujte přesně podle pokynů.

- Zapněte stroj.
- Zvednutím páčky přítlačné patky zvedněte přítlačnou patku.

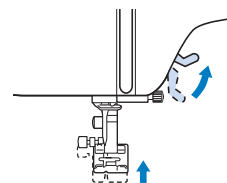

💡 Poznámka

- Pokud nezvednete přítlačnou patku, nebudete moci strojem provléci nit.

3 Jedním či dvojitým stisknutím tlačítka (tlačítko Polohování jehly) zvedněte jehlu.

→ Jehla je řádně zvednuta, jakmile je značka ovládacího kola nahoře (jako na obrázku). Zkontrolujte ovládací kolo, a pokud značka není ve správné poloze, stiskněte opakovaně tlačítko  (tlačítko polohování jehly), dokud správné polohy nedosáhnete.

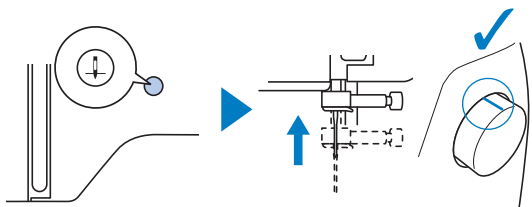

4 Vypněte stroj.

⚠ UPOZORNĚNÍ

- Před navlékáním jehly nezapomeňte vypnout stroj, jinak by při stisknutí tlačítka „Start/Stop“ nebo jiného tlačítka vedoucího ke spuštění stroje mohlo dojít ke zranění.

5 Sejměte krytku cívky vrchní nitě a cívku s nití nasadte na trn cívky vrchní nitě.

Nasuňte cívku na trn cívky vrchní nitě tak, aby se nit odvíjela zespodu směrem k vám. Jinak by se mohla nit zamotat kolem trnu cívky vrchní nitě.

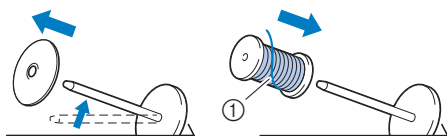

① Nit se musí odvíjet zespodu směrem k vám.

6 Nasuňte krytku cívky vrchní nitě na trn cívky vrchní nitě.

Nasuňte dle znázornění krytku cívky vrchní nitě co nejdále doprava (zakulacenou stranou vlevo).

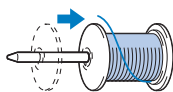

⚠ UPOZORNĚNÍ

- Vyberte krytku cívky vrchní nitě, která bude nejlépe vyhovovat použité velikosti cívky. Podrobnější informace o výběru krytek cívky vrchní nitě pro vámi zvolenou nit viz „Doplňkové informace“, strana 12.



- Pokud cívku nebo krytku cívky vrchní nitě nenasadíte správně, nit se může po čase zamotat kolem trnu cívky vrchní nitě nebo může dojít ke zlomení jehly.

7 Prostrčte nit pod vodičem nitě, pak pod chráničem vodiče nitě a směrem dopředu.

Přidržeťte nit pravou rukou tak, aby nit byla při vytažení napnutá a ne prověšená, a levou rukou protáhněte nit pod chráničem vodiče nitě.

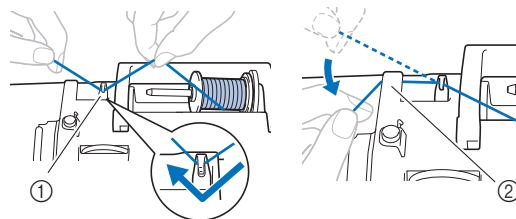

① Vodič nitě
② Chráníč vodiče nitě

8 Protáhněte nit kanálkem v pořadí znázorněném níže.

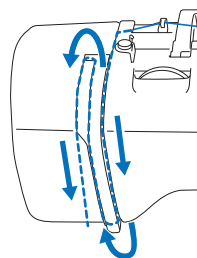

9 Ujistěte se, že je nit zavedena do vodící páčky nitě, jak je uvedeno níže.

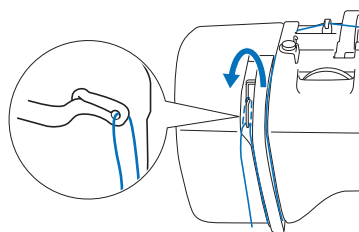

10 Proveďte nit za vodící tyčkou jehly.

Nit lze snadno navléct za vodící tyčku jehly, když ji levou rukou chytnete a pravou nasadíte za tyčku (jako na obrázku).

Ujistěte se, že je nit protažena vlevo od jazýčku vodící tyčky jehly.

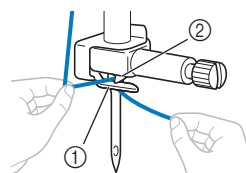

① Vodící tyčka jehly
② Jazýček

11 Ujistěte se, že jsou jehla a nit kompatibilní s navlékačem jehel. Pokud ano, pokračujte následujícím krokem.

- Navlékač jehel můžete použít s jehlami stroje o velikosti 75/11 až 100/16.
- Navlékač jehel nelze použít s křídlovými jehlami nebo dvoujehlami.
- Používáte-li nitě, jako je například transparentní nylonová jednovláknová nit nebo speciální nitě, nedoporučujeme používat navlékač jehel.
- Pokud navlékač jehel nelze použít, protáhněte nit uchem jehly zepředu dozadu ručně. Přitom se nezapomeňte ujistit, že stroj je vypnutý podle popisu v kroku 4.

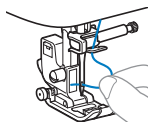

12 Protáhněte konec nitě, která byla protažena vodičí tyčkou jehly, doleva, pak nit protáhněte pod zářezem a poté pevně vytáhněte nit tak, aby se zavedla zepředu dozadu do zářezu vodičího kotouče nitě (označeno „7“).

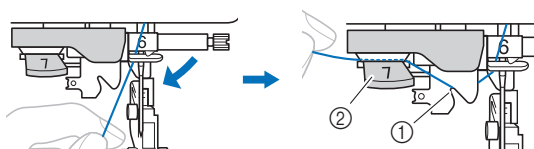

- ① Zářez vodiče navlékače nitě
② Vodičí kotouč navlékače nitě

13 Ustříhnete nit odstříhovačem nitě na levé straně stroje.

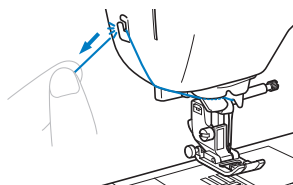

Poznámka

- Pokud provlečenou nit nelze řádně odstříhnout, snižte páčku přítlačné patky tak, aby nit před odstřížením přidržela. Pokud provedete tento úkon, pokračujte krokem 15.
- Pokud použijete nit, která se rychle odvíjí z cívky, například metalickou nit, můžete mít po ustřížení nitě potíže s navléknutím jehly. Proto namísto použití odstříhovače nitě povytáhněte nit po jejím provléknutí vodičím kotoučem navlékače nitě (označenými č. „7“) přibližně o 8 cm (cca 3 palce).

14 Snižte páčku přítlačné patky snížením přítlačnou patku.

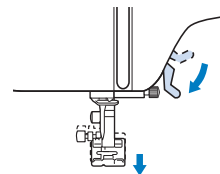

15 Páčku navlékače jehly na levé straně stroje posuňte co nejvíce dolů, aby se háček otočil.

Po spuštění vodičího kotouče navlékače nitě (1) směrem dolů se háček otočí (2).

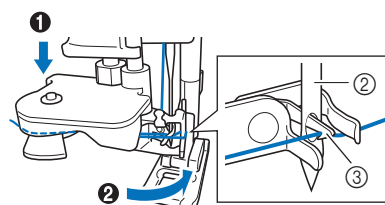
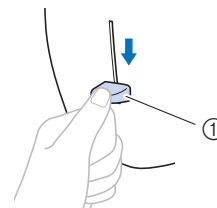

- ① Páčka navlékače jehly
② Jehla
③ Háček

Poznámka

- Pokud není jehla zdvižena do své nejvyšší polohy, nemůže navlékač jehly nit navléknout. Otáčejte ovládacím kolem proti směru hodinových ručiček, dokud se jehla nedostane do nejvyšší polohy. Jehla je řádně zvednuta, jakmile je značka ovládacího kola nahoře, jak vidíte na obrázku v kroku 3 na strana 15.

16 Pomalu zvedněte páčku navlékače jehly.

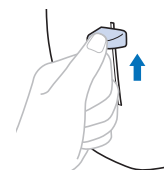

17 Opatrně vytáhněte nit, která byla protažena očkem jehly.

Pokud nebude nit zcela navlečena v jehle a v očku jehly se utvoří na niti smyčka, opatrně provlečte smyčku očkem jehly a povytáhněte konec nitě.

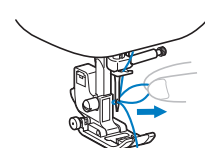

- 18** Zvedněte páčku přítlačné patky, protáhněte konec nitě skrz a pod přítlačnou patkou a pak ji vytáhněte přibližně 5 cm (cca 2 palce) směrem k zadní straně stroje.

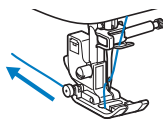

- 19** Zapněte stroj.

Vytažení spodní nitě nahoru

Pokud za nitě zatáhnete, abyste vytvořili našasení, nebo nit na začátku šití zakončíte, například při volném prošívání, nejprve vytáhněte spodní nit.

- 1** Navlečení nitě do stroje s vrchní nití a navlečení jehly viz „Zavedení horní nitě“ na straně 15.
- 2** Podle kroků **1** až **6** v části „Instalace cívky“ na straně 14 nasadte cívku do pouzdra cívky spodní nitě.
- 3** Protáhněte spodní nit výřezem.
Nit neodstříhujte odstříhovačem, protože by bylo obtížné spodní nit vytáhnout.

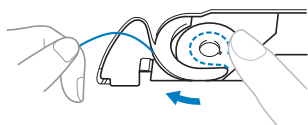

- 4** Zapněte stroj.

- 5** Lehce přidržujte vrchní nit levou rukou a dvakrát stiskněte  (tlačítko polohování jehly), čímž spustíte a následně zvednete jehlu.

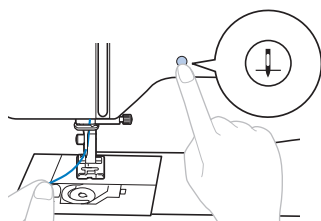

→ Spodní nit je omotána kolem vrchní nitě a lze ji vytáhnout nahoru.

- 6** Opatrně vytáhněte vrchní nit nahoru, aby byl vytažen ven konec spodní nitě.

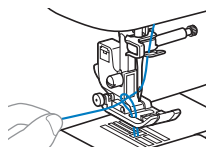

- 7** Vytáhněte nahoru spodní nit, protáhněte ji pod přítlačnou patkou a vytáhněte ji cca 10 cm (4 palce) směrem k zadní straně stroje, a vyrovnejte ji s vrchní nití.

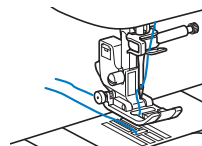

- 8** Přiložte zpět kryt cívky spodní nitě.

Kombinace látky/nitě/jehly

- **Jehly, které lze používat na tomto stroji: Jehly domácího šicího stroje (velikost 65/9 až 100/16)**
* Čím větší číslo, tím větší jehla. S tím, jak se čísla zmenšují, jsou jehly jemnější.
- **Nitě, které lze používat na tomto stroji: jemnost 30 až 90**
* Nikdy nepoužívejte nit jemnosti 20 nebo nižší. Může to způsobit poruchu stroje.
* Čím menší číslo, tím je nit těžší. S tím, jak se čísla zvětšují, jsou nitě jemnější.
- **Jehla a nit, které mají být použity ve stroji, závisí na typu a tloušťce látky. Při výběru nitě a jehly vhodné pro látku, kterou chcete šít, postupujte podle informací v následující tabulce.**
 - Kombinace uvedené v tabulce poskytují obecné vodítko. Rozhodně vyšijte zkušební stehy na skutečném počtu vrstev a typu látky, která bude použita v úkolu.
 - Jehly stroje jsou spotřebním zbožím. Doporučujeme jehly pravidelně vyměňovat kvůli bezpečnosti a pro dosažení nejlepších výsledků. Podrobnosti týkající se výměny jehly viz „Kontrola jehly“ na straně 20.
- **V zásadě používejte jemné jehly a nitě pro lehké látky a větší jehly a těžší nitě pro těžké látky.**
- **Zvolte steh vhodný pro danou látku a pak upravte délku stehu. Když šijete lehké látky, zvolte jemnější (kratší) délku stehu. Když šijete těžké látky, zvolte hrubší (delší) délku stehu. (strana 27)**
Při šití strečových látek postupujte podle části „Šití strečových látek“ na straně 31.

Typ látky/aplikace		Nit		Velikost jehly	Délka stehu mm (palce)
		Typ	Hmotnost		
Látky o nízké hmotnosti	Batist, žoržet, látka podobná mušelínu, organtýn, krep, šifon, voál, gázová tkanina, tyl, podšívka atd.	Polyesterová nit	60–90	65/9–75/11	Jemné stehy 1,8–2,5 (1/16–3/32)
		Bavlněná nit, hedvábná nit	50–80		
Látky se střední hmotností	Klot, taft, gabardén, flanel, záhybková tkanina, dvojitá gázovina, plátno, froté, vaflová tkanina, damašek, popelín, bavlněný kepr, satén, prošívána bavlna atd.	Polyesterová nit	60–90	75/11–90/14	Pravidelné stehy 2,0–3,0 (1/16–1/8)
		Bavlněná nit, hedvábná nit	50–60		
Látky s vysokou hmotností	Džínovina (12 uncí nebo více), plachtovina atd.	Polyesterová nit, bavlněná nit	30	100/16	Hrubé stehy 2,5–4,0 (3/32–3/16)
	Džínovina (12 uncí nebo více), plachtovina, tvíd, manšestr, samet, vlněná látka, látka pokrytá vinylm atd.	Polyesterová nit	60	90/14–100/16	
		Bavlněná nit, hedvábná nit	30–50		
Strečové látky (pleteniny atd.)	Žerzej, osnovní pletenina, látka na trička, rouno, interlok atd.	Polyesterová nit, bavlněná nit, hedvábná nit	50	Jehla s kulovým hrotem 75/11–90/14	Nastavení vhodné pro tloušťku látky
Pro obšívání		Polyesterová nit, bavlněná nit	30	90/14–100/16	Nastavení vhodné pro tloušťku látky
			50–60	75/11–90/14	

■ Transparentní nylonová nit

Použijte jehlu na horní stehy pro domácí šicí stroj bez ohledu na látku nebo nit.

■ Šití vzorů dekorativního stehu (jehly a nitě)

Při šití lehkých, středně těžkých a strečových látek používejte jehlu s kulovým hrotem (zlaté barvy) 90/14. Při šití těžkých látek používejte jehlu domácího šicího stroje o velikosti 90/14.

Dále je třeba použít nitě č. 50 až č. 60.

⚠ UPOZORNĚNÍ

- Příslušné kombinace látky, nitě a jehly jsou zobrazeny výše. Pokud není správná kombinace látky, nitě a jehly, hlavně při šití těžkých látek (jako je například džínovina) tenkými jehlami (jako jsou 65/9 až 75/11), se může jehla ohnout nebo zlomit. Navíc mohou být stehy nestejně nebo svaštěné, nebo mohou být přeskočené.

Výměna jehly

⚠ UPOZORNĚNÍ

- Používejte pouze doporučené jehly domácího šicího stroje. Pokud použijete jiné jehly, můžete ohnout jehlu nebo poškodit stroj.
- Nikdy nepoužívejte ohnuté jehly. Ohnuté jehly se mohou snadno zlomit a způsobit úraz.

Kontrola jehly

Před použitím jehly umístěte plochou stranu jehly na vodorovný povrch a zkontrolujte, zda je úsek mezi jehlou a vodorovným povrchem rovnoběžný.

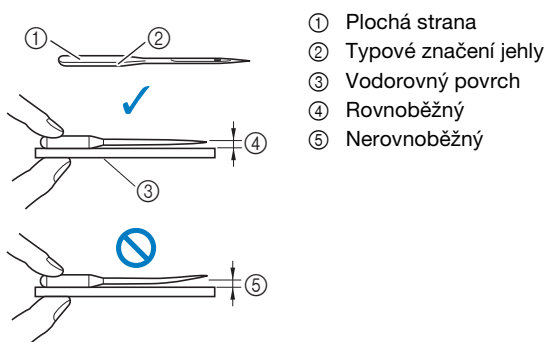

💡 Poznámka

- Jehly stroje jsou spotřebním zbožím. V případech popsaných níže vyměňte jehlu.
 - Jestliže se ozve neobvyklý zvuk, když jehla vniká do látky. (Hrot jehly může být prasklý nebo tupý.)
 - Jestliže stroj vynechává stehy. (Jehla může být ohnutá.)
 - Obecně po dokončení projektu – například části oděvu.

Výměna jehly

Použijte šroubovák a novou jehlu, která byla podle pokynů v části „Kontrola jehly“ na straně 20 vyhodnocena jako rovná.

- 1 **Jedním či dvojitým stisknutím tlačítka** (tlačítko Polohování jehly) zvedněte jehlu.
- 2 **Přiložením látky nebo papíru pod přítlačnou patku** zakryjte otvor na stehové desce, aby jehla nepadla dovnitř stroje.

- 3 **Vypněte stroj.**

⚠ UPOZORNĚNÍ

- Před výměnou jehly nezapomeňte vypnout stroj, jinak by při stisknutí tlačítka „Start/Stop“ nebo jiného tlačítka vedoucího ke spuštění stroje mohlo dojít ke zranění.

- 4 **Chytněte jehlu do levé ruky, pomocí šroubováku** vyšroubujte upínací šroub jehly směrem k sobě (proti směru hodinových ručiček) a vyjměte jehlu.

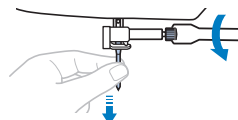

- Upínací šroub jehly neuvolňujte ani neutahujte nadměrnou silou, protože by mohlo dojít k poškození některých součástí stroje.

- 5 **Zasunujte novou jehlu plochou stranou směrem k zadní straně stroje, dokud se nedotkne zarážky jehly.** Šroubovákem utáhněte upínací šroub jehly ve směru hodinových ručiček.

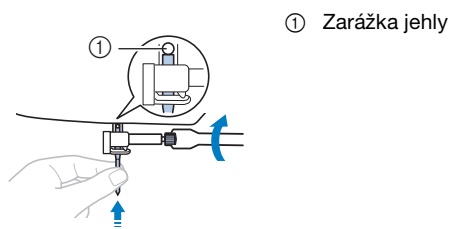

① Zarážka jehly

⚠ UPOZORNĚNÍ

- Vždy vložte jehlu tak, aby se dotýkala zarážky jehly, a pevně utáhněte upínací šroub jehly šroubovákem. Neučiníte-li tak, může dojít ke zlomení nebo poškození jehly.

- 6 **Zapněte stroj.**

Výměna přítlačné patky

⚠ UPOZORNĚNÍ

- Použijte přítlačnou patku odpovídající typu stehu, kterým chcete šít, jinak může jehla do přítlačné patky narazit, a tím se ohnout nebo zlomit. Podrobnosti o přítlačné patce, kterou byste měli použít pro vybraný steh, viz „Tabulka stehů“ na straně 33.
- Použijte pouze přítlačné patky konstruované pro tento stroj. Použití jakékoliv jiné přítlačné patky může způsobit zranění nebo poškození stroje.

💡 Poznámka

- Po výběru stehu se na LCD displeji nebo v okně zobrazení vzoru stehu zobrazí symbol přítlačné patky, která má být použita. Než začnete šít, zkontrolujte, že je připevněna odpovídající přítlačná patka. Jestliže je instalována nesprávná přítlačná patka, připevněte správnou přítlačnou patku. Místo, kde se zobrazuje symbol přítlačné patky, se liší v závislosti na modelu.



- * Symboly určitých přítlačných patek, například zipové patky „I“ a quiltovací patky, se nemusí na obrazovce objevit.

Výměna přítlačné patky

- 1 Jedním či dvojitým stisknutím tlačítka (tlačítko polohování jehly) zvedněte jehlu.
- 2 Vypněte stroj.

⚠ UPOZORNĚNÍ

- Před výměnou přítlačné patky nezapomeňte vypnout stroj, jinak by při stisknutí tlačítka „Start/Stop“ nebo jiného tlačítka vedoucího ke spuštění stroje mohlo dojít ke zranění.

- 3 Zvedněte páčku přítlačné patky.

- 4 Pro sejmutí přítlačné patky stiskněte černé tlačítko na zadní straně držáku přítlačné patky.

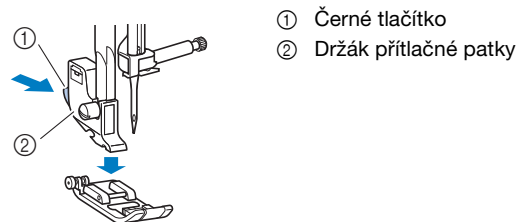

- 5 Umístěte odpovídající přítlačnou patku pod držák přítlačné patky tak, aby byl čep přítlačné patky zarovnan s drážkou v držáku přítlačné patky.

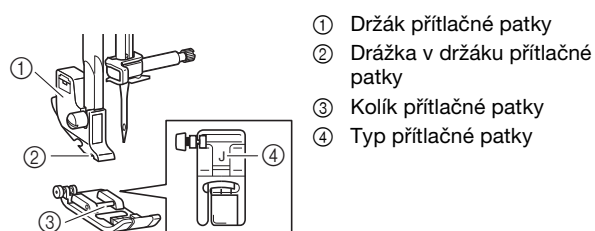

- 6 Pomalu spouštějte páčku přítlačné patky, aby čep přítlačné patky zapadl do drážky v držáku přítlačné patky.

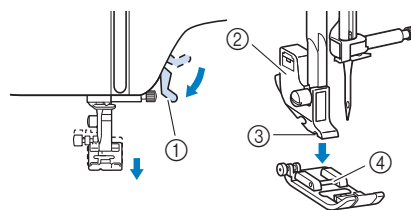

- 1 Páčka přítlačné patky
 - 2 Držák přítlačné patky
 - 3 Drážka v držáku přítlačné patky
 - 4 Kolík přítlačné patky
- Přítlačná patka je připojena.

- 7 Zvedněte páčku přítlačné patky pro kontrolu, zda je přítlačná patka bezpečně upevněna.

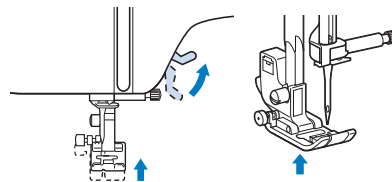

- 8 Zapněte stroj.

Sejmutí a nasazení držáku přítlačné patky

Držák přítlačné patky sejměte při čištění stroje nebo při montáži přítlačné patky, která nepoužívá držák přítlačné patky, jako je například krácející a quiltovací patka.

■ Sejmutí držáku přítlačné patky

1 Vypněte stroj.

2 Demontujte přítlačnou patku.

- Další informace naleznete v části „Výměna přítlačné patky“ na straně 21.

3 Pro povolení šroubu držáku přítlačné patky použijte šroubovák.

Otáčejte šroubem směrem k zadní části stroje (proti směru hodinových ručiček).

- Šroub držáku přítlačné patky lze také uvolnit nebo utáhnout kotoučovitým šroubovákem.

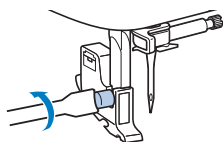

■ Nasazení držáku přítlačné patky

1 Vypněte stroj.

2 Zvedněte páčku přítlačné patky.

3 Drážku v držáku přítlačné patky nastavte proti šroubu.

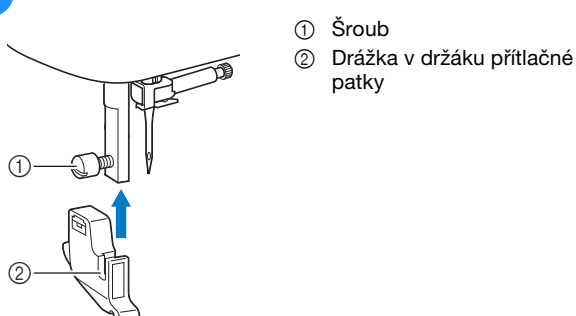

4 Držte držák přítlačné patky svou pravou rukou a pak utáhněte šroub pomocí šroubováku v levé ruce.

Otáčejte šroubem směrem k sobě (ve směru hodinových ručiček).

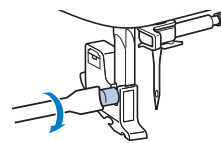

⚠ UPOZORNĚNÍ

- Ujistěte se, že je šroub držáku přítlačné patky pevně utažen, jinak může držák přítlačné patky vypadnout a jehla do něj může narazit, což může způsobit její ohnutí nebo zlomení.

Kapitola 2 ZÁKLADY ŠITÍ

Šití

⚠ UPOZORNĚNÍ

- Když je stroj v činnosti, věnujte velkou pozornost poloze jehly. Dále nesahejte do prostoru všech pohybujících se součástí, jako je jehla a ovládací kolo, jinak může dojít ke zranění.
- Při šití netahejte nebo netlačte látku příliš silně, jinak může dojít ke zranění nebo se může jehla zlomit.
- Nikdy nepoužívejte ohnuté jehly. Ohnuté jehly se mohou snadno zlomit a způsobit úraz.
- Ujistěte se, že jehla nenarazí do zdrhovacích kolíků, jinak může dojít k ohnutí nebo zlomení jehly.

Základní šití

💡 Poznámka

- Nejprve proveďte zkušební šití za použití kusu látky a nitě, které jsou stejné jako ty, které používáte pro svůj projekt.

- 1 **Připravte vhodnou jehlu a nit pro daný druh látky.** (strana 19)
V případě potřeby vyměňte jehlu. (strana 20)
- 2 **Naviňte nit na cívku a tu pak nainstalujte do stroje.** (strana 12)
- 3 **Zaveďte horní nit.** (strana 15)
- 4 **Otáčením voliče vzoru stehu zvolte steh.**
Místo, kde se zobrazuje číslo stehu, se liší v závislosti na modelu.

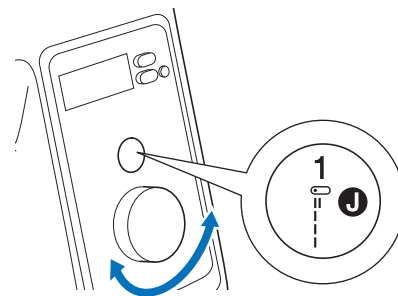
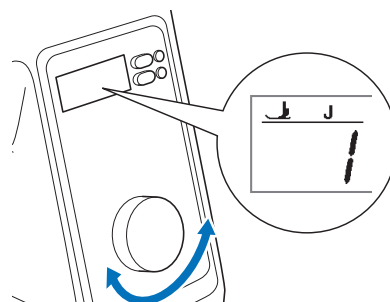

- Podrobnosti o vestavěných vzorech stehů viz „Tabulka stehů“ na straně 33.
- Pokud je to nutné, změňte šířku stehu nebo jeho délku. (strana 27)
- Podrobnosti o zobrazení na displeji LCD viz „Ovládání LCD obrazovky“ na straně 10.

- 5 Zkontrolujte symbol přítlačné patky zobrazený na LCD displeji nebo v okně zobrazení vzoru stehu a poté upevněte příslušnou přítlačnou patku. V tomto postupu připevníte patku cik-cak „J“. (Ta byla nasazena na stroji, když jste si ho koupili.)

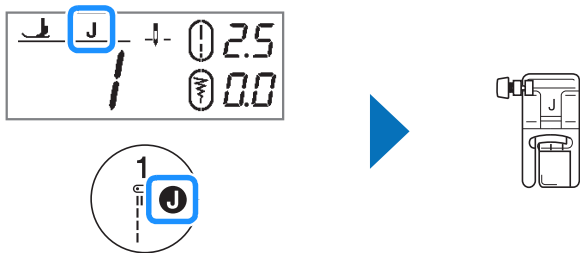

- Podrobnosti o výměně přítlačné patky viz „Výměna přítlačné patky“ na straně 21.

⚠ UPOZORNĚNÍ

- Vždy používejte odpovídající přítlačnou patku. Je-li použita špatná přítlačná patka, může do ní narazit jehla a ohnout se nebo se zlomit a může dojít ke zranění. Doporučení k přítlačným patkám viz „Tabulka stehů“ na straně 33.

- 6 Umístěte látku pod přítlačnou patku. Držte látku a nit svou levou rukou a otáčejte ovládacím kolem proti směru hodinových ručiček, nebo stiskněte (tlačítko polohování jehly) pro nastavení jehly do polohy začátku šití.

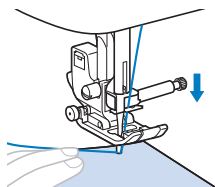

- 7 Spusťte páčku přítlačné patky.
- 8 Přizpůsobte rychlost šití ovladačem rychlosti šití. Tento ovladač můžete použít pro nastavení rychlosti šití v jeho průběhu.



- 9 Stiskněte tlačítko „Start/Stop“ pro zahájení šití. (Když je zapojen nožní pedál, pomalu ho sešlápněte.)

Mírně táhněte látku rukou.

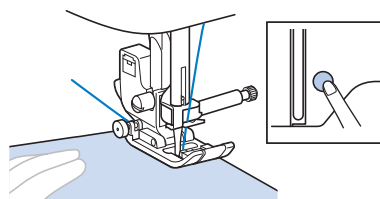

Doplnkové informace

- Pokud je použit nožní pedál, nelze zahájit šití stisknutím tlačítka „Start/Stop“.

- 10 Znovu stiskněte tlačítko „Start/Stop“ pro zastavení šití. (Když je zapojen nožní pedál, sundejte z něj nohu.)

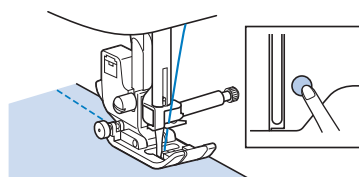

- 11 Stiskněte (tlačítko polohování jehly) pro zvednutí jehly.
- 12 Zvedněte páčku přítlačné patky a pak látku vyjměte.
- 13 Látku odtáhněte na stroji doleva a poté ustrihněte nitě pomocí odstříhovače nitě.

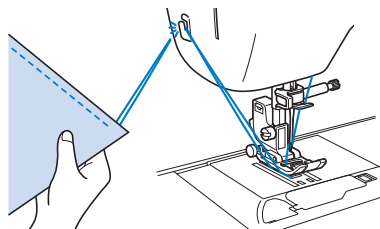

- 14 Zkontrolujte vzhled šití. V případě potřeby upravte napnutí nitě. (strana 27)

■ Používání nožního pedálu

Pro zahájení a ukončení šití můžete použít také nožní pedál.

Doplnkové informace

- Když je připojen nožní pedál, nelze zahájit šití stisknutím tlačítka „Start/Stop“.
- Navíjení cívky lze zahájit a ukončit nožním pedálem.

- 1 Vypněte stroj.

- 2** Zasuňte zástrčku nožního pedálu do konektoru nožního pedálu na stroji.

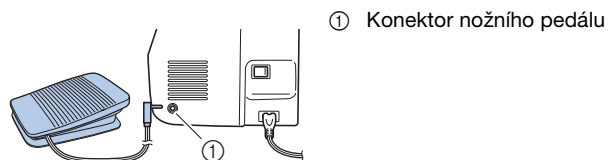

- 3** Zapněte stroj.

- 4** Pomalu sešlápněte nožní pedál pro zahájení šití.

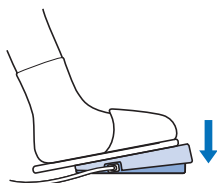

Doplnkové informace

- Rychlost, nastavená na ovladači rychlosti šití, bude maximální rychlost šití nožního pedálu.

- 5** Uvolněte nožní pedál pro zastavení stroje.

Šití opačných/zesilujících stehů

Opačné/zesilující stehy jsou obvykle potřeba na začátku a konci šití. V případě zesilujících stehů se vyšije 3 až 5 stehů na stejném místě. V případě opačných stehů stroj šije opačným směrem. Pokud držíte dlouze stisknuté tlačítko (tlačítko opačného stehu), podle zvoleného stehu se šijí opačné nebo zesilující stehy.

Doplnkové informace

- Je-li zvolen vzor opačného stehu nebo vzor zesilujícího stehu, dlouhé stisknutí tlačítka (tlačítko opačného stehu) znamená šití opačného stehu. Je-li zvolen kterýkoli jiný steh, při stisku tlačítka (tlačítko opačného stehu) stroj vyšije zesilující stehy. Další informace naleznete v části „Tabulka stehů“ na straně 33.
- Je-li zvolen kterýkoli vzor stehu, dlouhé stisknutí tlačítka (tlačítko zesilujícího stehu) ušije 3 až 5 stehů na stejném místě.

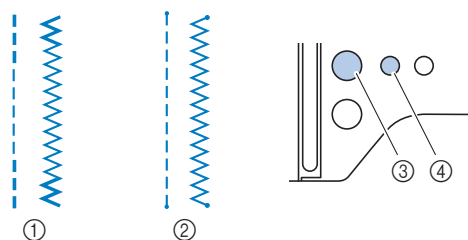

- ① Opačný steh
 ② Zesilující steh
 ③ (Tlačítko opačného stehu)
 ④ (Tlačítko zesilujícího stehu)

Doplnkové informace

- (U modelů vybavených LED displejem vedle tlačítka zesilujícího stehu) Zelená kontrolka LED vedle tlačítka (tlačítko zesilujícího stehu) se při šití stehu rozsvítí. Po dokončení šití zesilujících stehů kontrolka LED zhasne.

Automatické šití opačných/zesilujících stehů

Po volbě vzoru stehu zapněte před šitím funkci automatického šití opačných/zesilujících stehů a stroj na začátku a na konci švu automaticky vyšije zesilující stehy (nebo opačné stehy, podle zvoleného vzoru stehu).

Při vypnutí stroje se vypne i automatické šití opačných/zesilujících stehů.

- 1** Zvolte steh.

- Podrobnosti o volbě stehu viz „Základní šití“ na straně 23.

- 2** Chcete-li použít funkci automatického šití opačných/zesilujících stehů, stiskněte tlačítko (tlačítko automatického zesilujícího/opačného stehu).



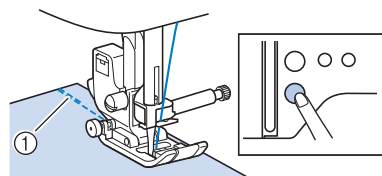

→ se zobrazí na obrazovce LCD.

- 3** Umístěte látku do počáteční polohy a stisknutím tlačítka „Start/Stop“ začněte šít.





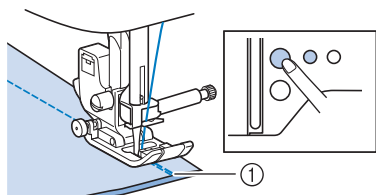

- ① Opačné stehy (nebo zesilující stehy)
 → Stroj automaticky vyšije opačné stehy (nebo zesilující stehy) a pak bude pokračovat v šití.



- 4 Jakmile dosáhnete konce švu, stiskněte  (tlačítko opačného stehu) nebo  (tlačítko zesilujícího stehu).



- ① Opačné stehy (nebo zesilující stehy)
→ Stroj vyšije opačné stehy (nebo zesilující stehy) a zastaví se.

Funkce prováděná při stisknutí kteréhokoli z těchto ovládacích tlačítek se liší podle vybraného vzoru stehu. Podrobnosti k činnosti při stisknutí tohoto tlačítka viz následující tabulka.

	Tlačítko opačného stehu 	Tlačítko zesilujícího stehu 
Jestliže funkce automatického šití opačných/zesilujících stehů není aktivní při výběru možnosti vzoru opačného stehu: 	Při stisknutí a přidržení tlačítka stroj šije opačné stehy.	Při stisknutí a přidržení tlačítka stroj šije 3–5 zesilujících stehů.
Jestliže funkce automatického šití opačných/zesilujících stehů není aktivní při výběru možnosti vzoru zesilujícího stehu: 	Při stisknutí a přidržení tlačítka stroj šije opačné stehy.*	Při stisknutí a přidržení tlačítka stroj šije 3–5 zesilujících stehů.
Jestliže funkce automatického šití opačných/zesilujících stehů není aktivní při výběru jiné možnosti než vzoru opačného nebo zesilujícího stehu:	Při stisknutí a přidržení tlačítka stroj šije 3–5 zesilujících stehů.	Při stisknutí a přidržení tlačítka stroj šije 3–5 zesilujících stehů.
Jestliže funkce automatického šití opačných/zesilujících stehů není aktivní při výběru vzoru dekorativního stehu:	Při stisknutí a přidržení tlačítka stroj šije 3–5 zesilujících stehů.	Při stisknutí a přidržení tlačítka stroj šije 3–5 zesilujících stehů po dokončení vzoru.
Jestliže funkce automatického šití opačných/zesilujících stehů je aktivní při výběru možnosti vzoru opačného stehu: 	Při stisknutí tlačítka stroj šije opačné stehy a ukončí šití. (Pokud stisknete tlačítko „Start/Stop“ na počátku šití, automaticky se ušijí opačné stehy.)	Při stisknutí tlačítka stroj šije zesilující stehy a zastaví šití. (Pokud stisknete tlačítko „Start/Stop“ na počátku šití, automaticky se ušijí opačné stehy.)

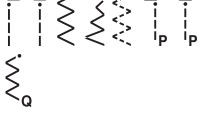
	Tlačítko opačného stehu 	Tlačítko zesilujícího stehu 
Jestliže funkce automatického šití opačných/zesilujících stehů je aktivní při výběru možnosti vzoru zesilujícího stehu: 	Při stisknutí tlačítka stroj šije opačné stehy a ukončí šití.* (Pokud stisknete tlačítko „Start/Stop“ na počátku šití, automaticky se ušijí zesilující stehy.)	Při stisknutí tlačítka stroj šije zesilující stehy a zastaví šití. (Pokud stisknete tlačítko „Start/Stop“ na počátku šití, automaticky se ušijí zesilující stehy.)
Jestliže funkce automatického šití opačných/zesilujících stehů je aktivní při výběru jiné možnosti než vzoru opačného nebo zesilujícího stehu:	Při stisknutí tlačítka stroj šije zesilující stehy a zastaví šití. (Pokud stisknete tlačítko „Start/Stop“ na počátku šití, automaticky se ušijí zesilující stehy.)	Při stisknutí tlačítka stroj šije zesilující stehy a zastaví šití. (Pokud stisknete tlačítko „Start/Stop“ na počátku šití, automaticky se ušijí zesilující stehy.)
Jestliže funkce automatického šití opačných/zesilujících stehů je aktivní při výběru vzoru dekorativního stehu:	Při stisknutí tlačítka stroj ušije 3–5 zesilujících stehů a ukončí šití. (Na počátku šití se automaticky ušijí zesilující stehy, jestliže stisknete tlačítko „Start/Stop“.)	Při stisknutí tlačítka stroj šije 3–5 zesilujících stehů a po dokončení vzoru ukončí šití. (Na počátku šití se automaticky ušijí zesilující stehy, jestliže stisknete tlačítko „Start/Stop“.)

- * Je-li priorita zesílení nastavená na „“, ušijí se zesilující stehy namísto opačných. Postupujte podle „Priorita zesílení“ na straně 27.

Doplnkové informace

- Některé stehy (například knoflíkové dírky a pruhové stehy) vyžadují na počátku šití zesilující stehy. Jestliže vyberete některý z těchto stehů, stroj tuto funkci automaticky zapne (při výběru tohoto stehu se na displeji LCD zobrazí ).

Priorita zesílení

Je-li priorita zesílení zapnutá, ušijí se zesilující stehy na počátku a/nebo na konci šití vzoru zesilujícího stehu, ačkoli je stisknuto tlačítko  (tlačítko opačného stehu). Další informace naleznete v části „Automatické šití opačných/zesilujících stehů“ na straně 25.

- 1 Vypněte stroj.
- 2 Stisknutím  (tlačítko zesilujícího stehu) zapněte šicí stroj.
- 3 Stiskněte tlačítko „-“ nebo „+“.



→ Hodnota na displeji LCD se změní z „ - - “ na „ 0 0 “.

- 4 Vypněte stroj a pak ho znovu zapněte.
→ Priorita zesílení se zapne.

Doplnkové informace

- Pokud zopakujete stejný postup, priorita zesílení se vypne.

Nastavení šířky/délky stehu

Tento stroj má pro šířku stehu a délku stehu pro každý steh nastavena určitá výchozí nastavení. Tato nastavení lze podle potřeby změnit.

Doplnkové informace

- Chcete-li stroj vrátit na výchozí nastavení, vypněte ho nebo vyberte jiný steh.
- Jestliže byl zvolen rovný steh nebo trojnásobný elastický steh, poloha jehly se změní se změnou šířky stehu. Zvětšení šířky posune jehlu doprava a zmenšení šířky posune jehlu doleva. (strana 27)





UPOZORNĚNÍ

- Po úpravě šířky stehu pomalu otáčejte ovládacím kolem směrem k sobě (proti směru hodinových ručiček) a zkontrolujte, že se jehla nedotýká přítlačné patky. Pokud jehla narazí do přítlačné patky, může se ohnout nebo zlomit.
- Pokud dochází ke shlukování stehů, zvětšete jejich délku. Další šití se shluknutými stehy může způsobit ohnutí nebo zlomení jehly.

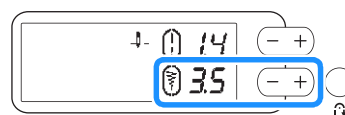
■ Nastavení šířky stehu

Šířka stehu (šířka cik-cak) může být upravena a steh tak může být širší nebo užší.





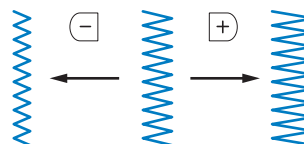

Pokud se šířka stehu změnila z výchozího nastavení, zmizí  kolem . Po nastavení šířky stehu zpět na výchozí nastavení se kolem  znovu zobrazí .

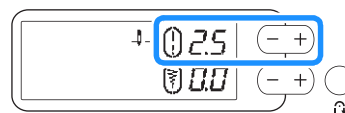

■ Nastavení délky stehu

Délku stehu lze upravit a steh tak učinit hrubší (delší) nebo jemnější (kratší).



Pokud se délka stehu změnila z výchozího nastavení, zmizí  kolem . Po nastavení délky stehu zpět na výchozí nastavení se kolem  znovu zobrazí .

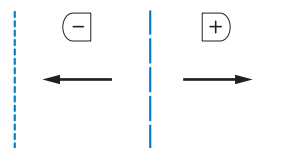

Seřízení napnutí nitě

Napnutí nitě může být nutné změnit v závislosti na použité látce a nitě.

■ Správné napnutí nitě

Vrchní nit a spodní nit by se měly křížit poblíž středu látky. Z lícové strany látky by měla být vidět pouze vrchní nit a z rubu látky by měla být vidět pouze spodní nit.

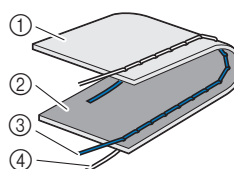

- ① Rub látky
- ② Líc látky
- ③ Vrchní nit
- ④ Spodní nit

■ Horní nit je příliš napnutá

Pokud je spodní nit vidět z lícové strany látky, je vrchní nit příliš napnutá. Povolte napnutí nitě.

Poznámka

- Pokud byla spodní nit nesprávně navléknuta, může být vrchní nit příliš napnutá. V takovém případě viz „Instalace cívky“ na straně 14 a znovu navlékněte spodní nit.

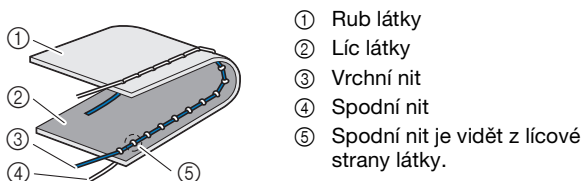

Chcete-li horní nit povolit, otočte voličem napnutí nitě proti směru hodinových ručiček.



■ Vrchní nit je příliš uvolněná

Pokud je vrchní nit vidět z rubu látky, je málo napnutá. Zvyšte napnutí nitě.

Poznámka

- Pokud byla vrchní nit nesprávně navlečena, může být málo napnutá. V takovém případě viz „Zavedení horní niti“ na straně 15 a znovu navlékněte vrchní nit.

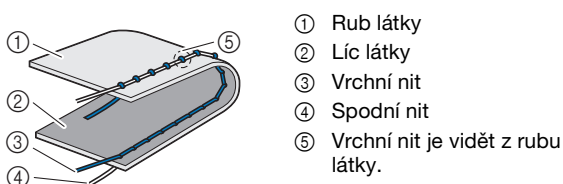

Chcete-li horní nit utáhnout, otočte voličem napnutí nitě ve směru hodinových ručiček.



Poznámka

- Pokud není vrchní nit správně navlečená nebo není cívka správně nainstalována, nemusí být možné nastavit správné napnutí nitě. Pokud nelze dosáhnout správného napnutí nitě, znovu vrchní nit navlékněte a správně nasadte cívku.

Užitečné rady pro šití

Rady pro šití

■ Zkušební šití

Před zahájením projektu doporučujeme ušít zkušební stehy za použití nitě a zbytku látky, které jsou stejné jako ty, které používáte pro svůj projekt.

Při kontrole výsledků šití upravte napětí nitě i délku a šířku stehu v závislosti na počtu vrstev látky a použitým stehu.

Poznámka

- Další faktory, jako je tloušťka látky, podkladový materiál apod., mají také vliv na steh, takže byste měli vždy ušít před zahájením projektu několik zkušebních stehů.
- Při šití dekorativních saténových stehů nebo vzorů saténových stehů může docházet ke smršťování nebo shlukování stehů, takže je nutné použít podkladový materiál.

■ Změna směru šití

1 Když při šití dosáhnete rohu, zastavte stroj.

Jehlu nechte dole (v látce). Pokud po zastavení stroje zůstala jehla nahoře, stiskem tlačítka  (tlačítko Polohování jehly) dejte jehlu dolů.

2 Zvedněte páčku přítlačné patky a pak látku otočte.

Při otáčení látky slouží jehla jako otočný bod.

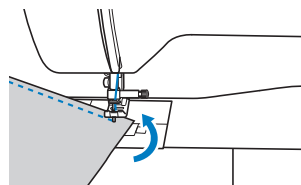

3 Dejte páčku přítlačné patky dolů a pokračujte v šití.

■ Šití do oblouku

Šijte pomalu a přitom mírně měňte směr šití, aby stehy mířily po oblouku. Podrobnosti o šití se stejnoměrným přírůstkem na šev viz „Šití se stejnoměrným přírůstkem na šev“ na straně 29.

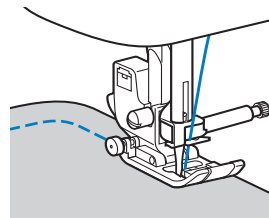

Při šití po křivce za použití cik-cak stehu zvolte kratší steh, aby byl šev jemnější.

■ Šití válcovitých kusů

Odstranění plochého nástavce umožňuje šít za použití volného ramena, což usnadňuje šití válcovitých kusů, jako jsou rukávy a nohavice.

- 1 Plochý nástavec stáhněte směrem vlevo.

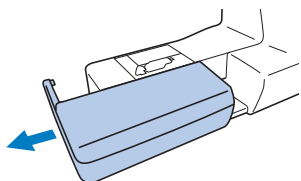

- 2 Kus, který chcete šít, nasuňte na volné rameno, a pak šijte odshora.

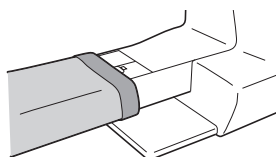

- 3 Po dokončení šití s volným ramenem nainstalujte plochý nástavec zpět do jeho původní polohy.

Šití se stejným přídavkem na šev

Chcete-li vytvořit stejný šev, začněte šít tak, že přídavek na šev je vpravo od přítlačné patky a okraj látky je na úrovni buď pravého okraje přítlačné patky, nebo značení na stehové desce.

■ Změna polohy jehly

Výchozí poloha jehly je jiná pro rovný steh (levá poloha jehly) a jiná pro rovný steh (střední poloha jehly).

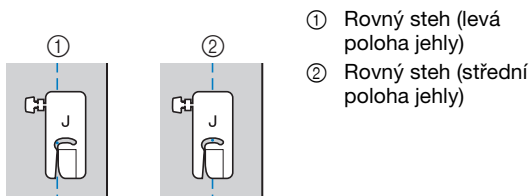

- 1 Rovný steh (levá poloha jehly)
- 2 Rovný steh (střední poloha jehly)

Když je šířka rovného stehu (levá poloha jehly) nastavena na standardní nastavení (0,0 mm), vzdálenost od polohy jehly k pravé straně přítlačné patky je 12 mm (1/2 palce). Pokud šířku stehu změňte (od 0 do 7,0 mm (1/4 palce)), poloha jehly se také změní. Když změňte šířku stehu a šijete tak, že pravá strana přítlačné patky je na úrovni okraje látky, přídavek na šev lze šít s pevnou šířkou.

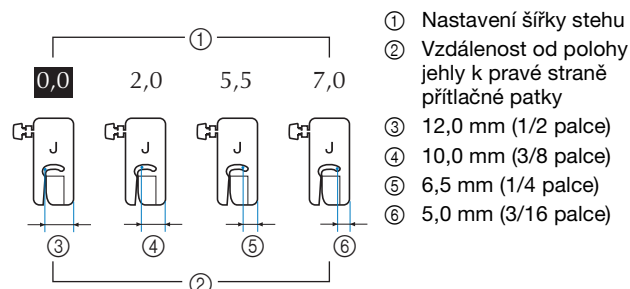

- 1 Nastavení šířky stehu
- 2 Vzdálenost od polohy jehly k pravé straně přítlačné patky
- 3 12,0 mm (1/2 palce)
- 4 10,0 mm (3/8 palce)
- 5 6,5 mm (1/4 palce)
- 6 5,0 mm (3/16 palce)

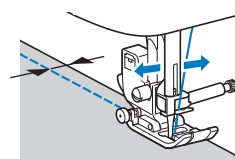

- Další informace naleznete v části „Nastavení šířky stehu“ na straně 27.

■ Zarovnání látky podle značení na stehové desce

Značení na stehové desce ukazuje vzdálenost švu šitého rovným stehem (levá poloha jehly) od polohy jehly. Při šití udržujte okraj látky zarovnaný se značením na stehové desce. Vzdálenost mezi značkami na horní stupnici je 1/8 palce (3 mm) a vzdálenost mezi značkami v mřížce je 5 mm (3/16 palce).

Pro stehy s levou polohou jehly (Šířka stehu: 0,0 mm)

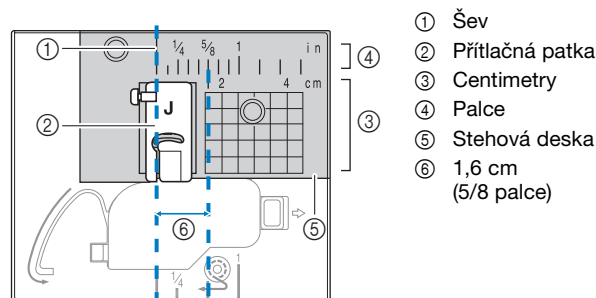

- 1 Šev
- 2 Přítlačná patka
- 3 Centimetry
- 4 Palce
- 5 Stehová deska
- 6 1,6 cm (5/8 palce)

■ Zarovnání látky s patkou cik-cak „J“

Značení na patce cik-cak „J“ lze použít k šití asi 5 mm (3/16 palce) od okraje látky. Při použití této funkce zvolte rovný steh a šířku stehu nastavte na 2,0 mm.

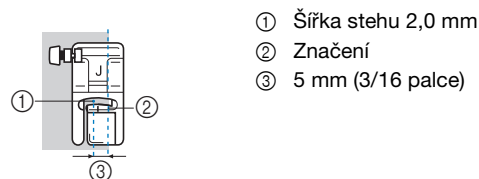

- 1 Šířka stehu 2,0 mm
- 2 Značení
- 3 5 mm (3/16 palce)

Šití různých látek

■ Šití silných látek

□ Pokud se látka nevejde pod přítlačnou patku

Páčku přítlačné patky lze zvednout do dvou různých poloh. Pokud se látka nevejde pod přítlačnou patku, například při sešívání silných látek, zvedněte páčku přítlačné patky do nejvyšší polohy, aby se látka dala umístit pod přítlačnou patku.

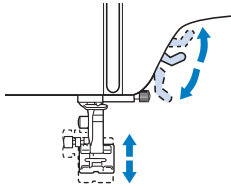

□ Pokud stroj látku nepodává

Při šití silné tkaniny, jako je například džínovina nebo prošíváný materiál, může docházet k tomu, že látka není podávána na začátku šití, jestliže přítlačná patka není v rovině, jak je znázorněno níže. V tomto případě použijte pojistný kolík přítlačné patky (černé tlačítko na levé straně) u patky cik-cak „J“, aby přítlačná patka zůstávala během šití v rovině, takže podávání látky probíhá hladce. Pokud je vychýlení přítlačné patky příliš velké, položte pod konec přítlačné patky silný papír nebo látku (o stejné tloušťce jako tkanina, kterou šijete), abyste mohli začít šít bez problémů.

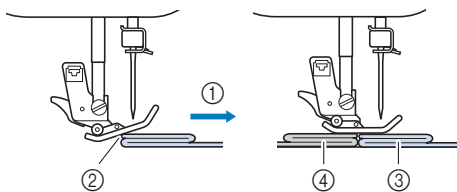

- ① Směr šití
- ② Vychýlení
- ③ Šitá látka
- ④ Látka nebo silný papír

1 Zvedněte páčku přítlačné patky.

2 Nastavte začátek švu a pak umístěte látku.

3 Podržte patku cik-cak „J“ v rovině, zatlačte na pojistný kolík přítlačné patky (černé tlačítko na levé straně), podržte ho a dejte páčku přítlačné patky dolů.

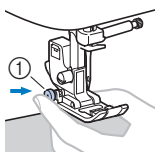

- ① Pojistný kolík přítlačné patky (černé tlačítko)

4 Uvolněte pojistný kolík přítlačné patky (černé tlačítko).

→ Přítlačná patka zůstane v rovině, takže stroj může správně podávat látku.

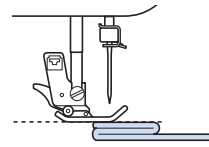

→ Po dokončení švu se přítlačná patka vrátí do své původní, nakloněné polohy.

⚠ UPOZORNĚNÍ

- Pokud šijete látku silnější než 6 mm (15/64 palce) nebo pokud látku tlačíte příliš velkou silou, může se jehla ohnout nebo zlomit.

■ Šití tenkých látek

Při šití tenkých látek, jako je šifon, může dojít k vychýlení švu nebo stroj nemusí látku správně podávat. Přesuňte jehlu (je nutno použít tenkou jehlu) co nejvíce doleva nebo doprava, aby nebyla látka tažena dolů do oblasti podávacích palců. Pokud k tomu dojde nebo se stehy smršťují, položte pod látku netkaný, vodorozpustný podkladový materiál a sešijte je k sobě.

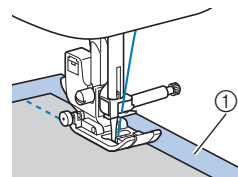

- ① Vodorozpustný podkladový materiál (netkaný)

■ Šití strečových látek

Nejdříve sestehujte kusy látky k sobě a pak šijte, aniž byste látku natahovali. Pokud je šev vychýlený, položte pod látku vodorozpuštěný podkladový materiál (netkaný) a sešijte je k sobě.

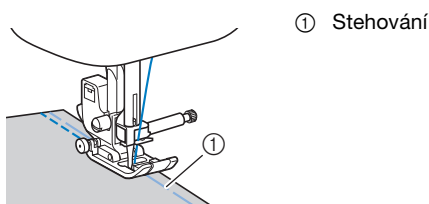

① Stehování

Pro dosažení co nejlepších výsledků při šití pleteniny používejte elastické stehy. Také nezapomeňte použít jehlu pro pleteninu (jehlu s kulovým hrotem (zlaté barvy)). Doporučené stehy a jejich čísla stehu jsou uvedeny níže.

Steh	Č.			
	80 stehů	60 stehů	50 stehů	16 stehů
	05	05	05	10
	06	06	06	03
	10	09	09	09

💡 Poznámka

- Při používání vodorozpuštěného podkladového materiálu si přečtěte návod od výrobce. S některými látkami nemusí být kompatibilní.

■ Šití kůže nebo látek pokrytých vinylem

Při šití materiálů, které se mohou lepit na přítlačnou patku, jako je kůže nebo látka pokrytá vinylem, nahraďte přítlačnou patku kráčející patkou* nebo oblou patkou*.

* Tyto díly se prodávají zvlášť, kontaktujte autorizovaného prodejce Brother.

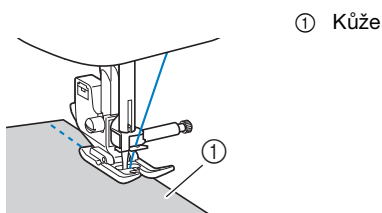

① Kůže

Pokud se kůže nebo látka pokrytá vinylem lepí na plochý nástavec, při šití nechte na plochém nástavci položený kopírovací nebo pauzovací papír, aby látka hladce klouzala.

Pokud papír leží tak, že nesažá na stehovou desku, nesešije se s látkou.

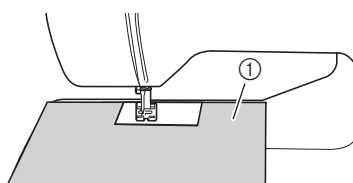

① Kopírovací nebo pauzovací papír

💡 Poznámka

- Kráčející patka může být použita pouze u vzorů rovných stehů nebo u stehů cik-cak. S kráčející patkou nešijte opačné stehy.
- Pro šití s kráčející patkou nastavte rychlost šití mezi pomalým a středně rychlým šitím.
- Při použití kráčející patky zkuste šít na zbylém kusu kůže nebo látky pokryté vinylem, kterou hodláte použít na daný projekt, abyste se ujistili, že patka nezanechává žádné stopy.

■ Šití suchého zipu

⚠ UPOZORNĚNÍ

- Šijte jen suché zipy bez lepidla, které jsou určeny k našívání. Pokud lepidlo přilne k jehle nebo pouzdru cívky spodní nitě, může dojít k poškození stroje.
- Pokud šijete suchý zip tenkou jehlou (65/9 až 75/11), jehla se může ohnout nebo zlomit.

💡 Poznámka

- Před šitím látku a suchý zip sestehujte k sobě.

Otáčením ovládacího kola se ujistěte, že jehla prochází suchým zipem, a před zahájením šití jehlu zabodněte do suchého zipu. Potom pomalu přišijte okraj suchého zipu.

Pokud jehla nedokáže proniknout suchým zipem, nahraďte ji jehlou pro silnější látky. Další informace naleznete v části „Kombinace látky/nitě/jehly“ na straně 19.

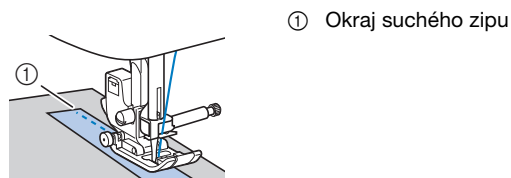

① Okraj suchého zipu

Šití vzorů dekorativního stehu

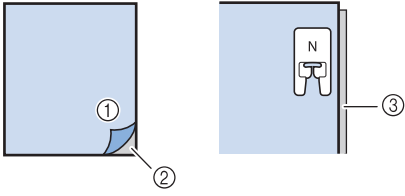
Látka	<p>Při šití strečových materiálů, lehkých látek nebo látek s hrubým zvlněním upevněte na rub látky podkladový materiál. Jinou alternativou je umístit látku na tenký papír – například na pauzovací papír.</p>  <p>① Látka ② Podkladový materiál ③ Tenký papír</p>
Nit	50–60
Jehla	<p>Při šití lehkých, běžných nebo strečových látek: jehla s kulovým hrotem (zlaté barvy) 90/14 Při šití těžkých látek: jehla domácího šicího stroje o velikosti 90/14</p>











Kapitola 3 RŮZNÉ STEHY

Tabulka stehů

Užitkové stehy

Doplňkové informace

- Když je zvolen kterýkoli z následujících stehů (vzor opačného stehu a vzor zesilujícího stehu), při stisku tlačítka  (tlačítko opačného stehu) stroj vyšije opačné stehy.

Č.	Steh											
		80 stehů	01	02	03	04	07	08	09	10	15	16
60 stehů	01	02	03	04	07	08	-	09	14	-	16	
50 stehů	01	02	03	04	07	08	-	09	14	-	16	
16 stehů	01	-	02	-	04	-	-	09	-	-	-	

Když je zvolen kterýkoli jiný steh, při stisku tlačítka  (tlačítko opačného stehu) stroj vyšije zesilující stehy.

- Symbols vzoru stehu indikují následující.

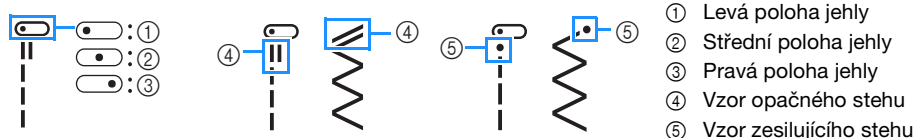

Poznámka



- Kráčející patka může být použita pouze u vzorů rovných stehů nebo u stehů cik-cak. S kráčející patkou nešijte opačné stehy.

*1 Dvoujehlu lze použít, když připojíte patku cik-cak „J“. (strana 33 až 36)

*2 Při použití dvoujehly nastavte šířku stehu mezi 1,0 mm (1/16 palce) a 6,0 mm (15/64 palce).

*3 Při použití dvoujehly nastavte šířku stehu 5,0 mm (3/16 palce) nebo méně.

Steh	Č.				Přítlačná patka	Název stehu/použití	Šířka stehu (mm (palce)) Auto. Manuál	Délka stehu (mm (palce)) Auto. Manuál
	Model s 80 stehy	Model s 60 stehy	Model s 50 stehy	Model s 16 stehy				
	01* ¹	01* ¹	01* ¹	01	J	Rovný steh (levý) Obecné šití, záhyby, pintuck, atd.	0,0 (0) 0,0 - 7,0 (0 - 1/4)	2,5 (3/32) 0,2 - 5,0 (1/64 - 3/16)
	02* ¹	02* ¹	02* ¹	-	J	Rovný steh (levý) Obecné šití, záhyby, pintuck, atd.	0,0 (0) 0,0 - 7,0 (0 - 1/4)	2,5 (3/32) 0,2 - 5,0 (1/64 - 3/16)
	03* ¹	03* ¹	03* ¹	02* ^{1,2}	J	Rovný steh (střední) Obecné šití, záhyby, pintuck, atd.	3,5 (1/8) 0,0 - 7,0 (0 - 1/4)	2,5 (3/32) 0,2 - 5,0 (1/64 - 3/16)
	04* ¹	04* ¹	04* ¹	-	J	Rovný steh (střední) Obecné šití, záhyby, pintuck, atd.	3,5 (1/8) 0,0 - 7,0 (0 - 1/4)	2,5 (3/32) 0,2 - 5,0 (1/64 - 3/16)
	05* ¹	05* ¹	05* ¹	10	J	Trojnásobný elastický steh Obecné šití pro zesilující a dekorativní horní stehy	0,0 (0) 0,0 - 7,0 (0 - 1/4)	2,5 (3/32) 0,4 - 4,0 (1/64 - 3/16)

Steh	Č.				Přítlačná patka	Název stehu/použití	Šířka stehu (mm (palce)) Auto. Manuál	Délka stehu (mm (palce)) Auto. Manuál
	Model s 80 stehy	Model s 60 stehy	Model s 50 stehy	Model s 16 stehy				
	06*1	06*1	06*1	03*1*3	J	Stonkový steh Zesílené stehy, šití a dekorativní použití	1,0 (1/16) 0,0 - 7,0 (0 - 1/4)	2,5 (3/32) 0,4 - 4,0 (1/64 - 3/16)
	07*1	07*1	07*1	04*1*3	J	Steh cik-cak Overlockování, oprava.	3,5 (1/8) 0,0 - 7,0 (0 - 1/4)	1,4 (1/16) 0,0 - 4,0 (0 - 3/16)
	08*1	08*1	08*1	-	J	Steh cik-cak Overlockování, oprava.	3,5 (1/8) 0,0 - 7,0 (0 - 1/4)	1,4 (1/16) 0,0 - 4,0 (0 - 3/16)
	09*1	-	-	-	J	Steh cik-cak (pravý) Začátek z pravé polohy jehly, šití cik-cak vlevo.	3,5 (1/8) 2,5 - 5,0 (3/32 - 3/16)	1,4 (1/16) 0,3 - 4,0 (1/64 - 3/16)
	10*1	09*1	09*1	09*1*3	J	3 kroky elastický steh cik-cak Overlockování (látky se střední a velkou hmotností a strečové látky), stužka a elastické pásky	5,0 (3/16) 0,0 - 7,0 (0 - 1/4)	1,0 (1/16) 0,2 - 4,0 (1/64 - 3/16)
	11	10	10	05	G	Overlockový steh Zesilování lehkých a středně těžkých látek	3,5 (1/8) 2,5 - 5,0 (3/32 - 3/16)	2,0 (1/16) 0,4 - 4,0 (1/64 - 3/16)
	12	11	11	06	G	Overlockový steh Zesilování látek s velkou hmotností	5,0 (3/16) 2,5 - 5,0 (3/32 - 3/16)	2,5 (3/32) 0,4 - 4,0 (1/64 - 3/16)
	13	12	12	-	G	Overlockový steh Zesilování látek se střední a velkou hmotností a snadno třepivých látek nebo dekorativní stehování.	5,0 (3/16) 3,5 - 5,0 (1/8 - 3/16)	2,5 (3/32) 0,4 - 4,0 (1/64 - 3/16)
	14*1	13*1	13*1	-	J	Overlockový steh Zesílené švy na strečových látkách	5,0 (3/16) 0,0 - 7,0 (0 - 1/4)	2,5 (3/32) 0,4 - 4,0 (1/64 - 3/16)
	15	14	14	-	J	Sešivací steh (pravý) Sešívání/patchwork, dovolený zbytkový šev 6,5 mm (cca 1/4 palce)	5,5 (7/32) 0,0 - 7,0 (0 - 1/4)	2,0 (1/16) 0,2 - 5,0 (1/64 - 3/16)
	16	-	-	-	J	Sešivací steh (střední) Sešívání/patchwork	-.-	2,0 (1/16) 0,2 - 5,0 (1/64 - 3/16)
	17	15	15	-	J	Prošivací steh s ručním vzhledem Prošivací steh vypadající jako ručně prošívání, když se používá transparentní nylonová nit jako vrchní nit a nit barvy odpovídající prošívání jako spodní nit. Šijte s pevným napnutím nitě tak, aby spodní nit byla viditelná z lícové strany látky. Použijte jehlu o velikosti mezi 90/14 a 100/16.	0,0 (0) 0,0 - 7,0 (0 - 1/4)	2,5 (3/32) 0,4 - 4,0 (1/64 - 3/16)
	18	16	16	-	J	Prošivací nášivkový cik-cak steh Steh cik-cak pro prošívání a šití nášivek	3,5 (1/8) 0,0 - 7,0 (0 - 1/4)	1,4 (1/16) 0,0 - 4,0 (0 - 3/16)
	19	17	-	-	J	Prošivací nášivkový steh Prošivací steh pro neviditelné nášivky nebo připevňovací vazbu	1,5 (1/16) 0,0 - 3,5 (0 - 1/8)	1,8 (1/16) 0,4 - 4,0 (1/64 - 3/16)
	20	18	17	-	J	Prošivací tečkovací steh Prošívání pozadí	7,0 (1/4) 0,0 - 7,0 (0 - 1/4)	1,6 (1/16) 0,4 - 4,0 (1/64 - 3/16)
	21	19	18	07	R	Zakrytý obrubní steh Obrubování tkaných látek * Nastavení šířky stehu není v milimetrech ani v palcích.	00 -3← - ->3	2,0 (1/16) 0,4 - 4,0 (1/64 - 3/16)
	22	20	19	08	R	Zakrytý obrubní elastický steh Obrubování strečové látky * Nastavení šířky stehu není v milimetrech ani v palcích.	00 -3← - ->3	2,0 (1/16) 0,4 - 4,0 (1/64 - 3/16)
	23*1	21*1	20*1	11*1*3	J	Obrubový steh Nášivky, dekorativní obrubový steh	3,5 (1/8) 0,0 - 7,0 (0 - 1/4)	2,5 (3/32) 0,4 - 4,0 (1/64 - 3/16)
	24*1	22*1	21*1	-	J	Obrubový steh Nášivky, dekorativní obrubový steh	2,5 (3/32) 0,0 - 7,0 (0 - 1/4)	2,5 (3/32) 0,4 - 4,0 (1/64 - 3/16)

Steh	Č.				Přítlačná patka	Název stehu/použití	Šířka stehu (mm (palce)) Auto. Manuál	Délka stehu (mm (palce)) Auto. Manuál
	Model s 80 stehy	Model s 60 stehy	Model s 50 stehy	Model s 16 stehy				
	25*1	23*1	22*1	-	J	Vzorový záložkový hraniční steh Začišťování hran záložek na látkách	4,0 (3/16) 0,0 - 7,0 (0 - 1/4)	2,5 (3/32) 0,2 - 4,0 (1/64 - 3/16)
	26*1	24*1	23*1	-	N	Saténový vroubkovaný steh Dekorace límečku blůzy, hran kapesníků	5,0 (3/16) 0,0 - 7,0 (0 - 1/4)	0,5 (1/32) 0,1 - 4,0 (1/64 - 3/16)
	27*1	25*1	24*1	-	J	Patchwork spojovací steh Patchwork stehy, dekorativní stehy	4,0 (3/16) 0,0 - 7,0 (0 - 1/4)	1,2 (1/16) 0,2 - 4,0 (1/64 - 3/16)
	28*1	26*1	25*1	-	J	Patchwork dvojitý overlockový steh Patchwork stehy, dekorativní stehy	5,0 (3/16) 0,0 - 7,0 (0 - 1/4)	2,5 (3/32) 0,4 - 4,0 (1/64 - 3/16)
	29*1	27*1	26*1	-	J	Ploché stehy Dekorativní stehy, přišívání šňůr a ploché stehy	5,0 (3/16) 0,0 - 7,0 (0 - 1/4)	1,2 (1/16) 0,2 - 4,0 (1/64 - 3/16)
	30*1	28*1	27*1	-	J	Vrapový steh Šití přes vrapy, dekorativní stehy	5,0 (3/16) 0,0 - 7,0 (0 - 1/4)	1,6 (1/16) 0,4 - 4,0 (1/64 - 3/16)
	31*1	29*1	28*1	12*1 ³	J	Pérový steh Svazkové příčné stehy, dekorativní stehy	5,0 (3/16) 0,0 - 7,0 (0 - 1/4)	2,5 (3/32) 0,4 - 4,0 (1/64 - 3/16)
	32*1	30*1	29*1	-	J	Svazkové příčné stehy křížové Svazkové příčné stehy, přemostování a dekorativní stehy	5,0 (3/16) 0,0 - 7,0 (0 - 1/4)	2,5 (3/32) 0,4 - 4,0 (1/64 - 3/16)
	33	31	30	-	N	Zebříkový steh Dekorativní stehování	4,0 (3/16) 0,0 - 7,0 (0 - 1/4)	3,0 (1/8) 0,4 - 4,0 (1/64 - 3/16)
	34*1	32*1	31*1	-	J	Klikatý navazující steh Dekorativní horní stehy	4,0 (3/16) 0,0 - 7,0 (0 - 1/4)	2,5 (3/32) 0,4 - 4,0 (1/64 - 3/16)
	35*1	33*1	32*1	-	J	Dekorativní steh Dekorativní stehování	5,5 (7/32) 0,0 - 7,0 (0 - 1/4)	1,6 (1/16) 0,4 - 4,0 (1/64 - 3/16)
	36*1	34*1	33*1	-	N	Vlnitý steh Dekorativní stehování a elastické přišívání	5,0 (3/16) 0,0 - 7,0 (0 - 1/4)	1,0 (1/16) 0,2 - 4,0 (1/64 - 3/16)
	37	35	34	-	N	Dutý steh Dekorativní lemy, jehlový steh pro přišívání krajek	3,5 (1/8) 0,0 - 7,0 (0 - 1/4)	2,5 (3/32) 0,4 - 4,0 (1/64 - 3/16)
	38	36	35	-	N	Dutý steh Dekorativní lemový kytičkový steh	6,0 (15/64) 0,0 - 7,0 (0 - 1/4)	3,0 (1/8) 0,4 - 4,0 (1/64 - 3/16)
	39	-	-	-	N	Dutý steh Krajka, dekorativní lemy	5,0 (3/16) 0,0 - 7,0 (0 - 1/4)	3,5 (1/8) 0,4 - 4,0 (1/64 - 3/16)
	40*1	37*1	36*1	-	N	Dutý steh Krajka, dekorativní lemy	5,0 (3/16) 0,0 - 7,0 (0 - 1/4)	4,0 (3/16) 0,4 - 4,0 (1/64 - 3/16)
	41*1	38*1	-	-	N	Dutý steh Krajka, dekorativní lemy	5,0 (3/16) 0,0 - 7,0 (0 - 1/4)	2,0 (1/16) 0,4 - 4,0 (1/64 - 3/16)
	42	39	37	15	A	Steh pro zaoblenou knoflíkovou díрку Knoflíková díрка na lehkých až středně těžkých látkách	5,0 (3/16) 3,0 - 6,0 (1/8 - 15/64)	0,4 (1/64) 0,2 - 1,0 (1/64 - 1/16)
	43	-	-	-	A	Steh pro zkosenou a zaoblenou knoflíkovou díрку Zesílené zúžené zkosené knoflíkové dířky	5,0 (3/16) 3,0 - 6,0 (1/8 - 15/64)	0,4 (1/64) 0,2 - 1,0 (1/64 - 1/16)
	44	40	38	14	A	Steh pro úzké čtyřhranné knoflíkové dířky Knoflíkové dířky pro lehké až středně těžké látky	5,0 (3/16) 3,0 - 6,0 (1/8 - 15/64)	0,4 (1/64) 0,2 - 1,0 (1/64 - 1/16)
	45	41	39	-	A	Steh pro elastické knoflíkové dířky Knoflíkové dířky pro strečové nebo tkané látky	6,0 (15/64) 3,0 - 6,0 (1/8 - 15/64)	1,0 (1/16) 0,5 - 2,0 (1/32 - 1/16)

Steh	Č.				Přítlačná patka	Název stehu/použití	Šířka stehu (mm (palce)) Auto. Manuál	Délka stehu (mm (palce)) Auto. Manuál
	Model s 80 stehy	Model s 60 stehy	Model s 50 stehy	Model s 16 stehy				
	46	42	40	-	A	Krajkový steh pro knoflíkové dírky Knoflíkové dírky pro krajkové nebo strečové látky	6,0 (15/64) 3,0 - 6,0 (1/8 - 15/64)	1,5 (1/16) 1,0 - 3,0 (1/16 - 1/8)
	47	43	41	16	A	Steh pro klíčovou knoflíkovou díрку Knoflíkové dírky v těžkých nebo tlustých látkách pro větší ploché knoflíky	7,0 (1/4) 3,0 - 7,0 (1/8 - 1/4)	0,5 (1/32) 0,3 - 1,0 (1/64 - 1/16)
	48	44	-	-	A	Steh pro zkosené klíčové knoflíkové dírky Knoflíkové dírky ve středně těžkých až těžkých látkách pro větší ploché knoflíky	7,0 (1/4) 3,0 - 7,0 (1/8 - 1/4)	0,5 (1/32) 0,3 - 1,0 (1/64 - 1/16)
	49	-	-	-	A	Steh pro klíčovou knoflíkovou díрку Knoflíkové dírky se svislým rovným stehem pro zesílení v těžkých nebo tlustých látkách	7,0 (1/4) 3,0 - 7,0 (1/8 - 1/4)	0,5 (1/32) 0,3 - 1,0 (1/64 - 1/16)
	50	45	42	13	A	Zesilující rovný steh Zesílení otvoru kapsy, atd.	2,0 (1/16) 1,0 - 3,0 (1/16 - 1/8)	0,4 (1/64) 0,3 - 1,0 (1/64 - 1/16)

■ Dekorativní stehy

Použijte patku na monogramy „N“.

Dvoujehlu lze použít jen pro saténový steh. Při použití dvoujehly navíc nezapomeňte připojit patku cik-cak „J“.

Steh	Č.				
	80 stehů	60 stehů	50 stehů	16 stehů	
Dekorativní stehy		51	46	-	-
		52	-	-	-
		53	-	-	-
		54	47	-	-
		55	48	43	-
		56	-	-	-
		57	49	-	-
		58	50	-	-
		59	-	-	-
		60	51	44	-
		61	-	-	-
		62	-	-	-
		63	-	-	-
		64	-	-	-
		65	-	-	-
	--	--	--	-	
Dekorativní saténové stehy		66	-	-	-
		67	-	-	-

Steh	Č.				
	80 stehů	60 stehů	50 stehů	16 stehů	
Saténové stehy		68	52	45	-
		69	-	-	-
		70	53	46	-
		71	54	47	-
		72	55	-	-
		73	56	-	-
		74	57	48	-
		75	-	-	-
Křížové stehy		76	58	-	-
		77	59	49	-
		78	60	50	-
		79	-	-	-
		80	-	-	-

* Vzorce k provedení nastavení. (strana 54)

Užitkové stehy

⚠ UPOZORNĚNÍ

- Před výměnou přitlačné patky nezapomeňte vypnout stroj, jinak by při stisknutí tlačítka „Start/Stop“ nebo jiného tlačítka vedoucího ke spuštění stroje mohlo dojít ke zranění. Podrobnosti o výměně přitlačné patky viz „Výměna přitlačné patky“ na straně 21.

Overlockové stehy

Overlockové stehy šijte podél okrajů ušřízené látky, aby se netřepily.

■ Použití overlockové patky „G“

- 1 Připevněte overlockovou patku „G“.



- 2 Zvolte steh.

Steh	Č.			
	80 stehů	60 stehů	50 stehů	16 stehů
	11	10	10	05
	12	11	11	06
	13	12	12	-

- Další informace naleznete v části „Tabulka stehů“ na straně 33.

⚠ UPOZORNĚNÍ

- Při použití overlockové patky „G“ musíte zvolit steh, který lze s touto patkou používat. Pokud budete šít nesprávným stehem, může jehla narazit do přitlačné patky, a tím může dojít k ohnutí jehly nebo poškození patky.

- 3 Látku položte tak, aby se její okraj dotýkal vodítka přitlačné patky, a potom dejte páčku přitlačné patky dolů.

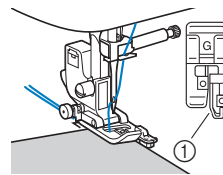

- 1 Vodítko přitlačné patky

- 4 Pootočte ovládacím kolem směrem k sobě (proti směru hodinových ručiček). Ujistěte se, že se jehla nedotýká přitlačné patky.

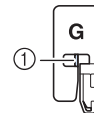

- 1 Jehla se nesmí dotýkat střední tyčky přitlačné patky

- 5 Při šití se musí okraj látky dotýkat vodítka přitlačné patky.

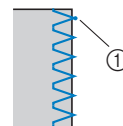

- 1 Bod dopadu jehly

⚠ UPOZORNĚNÍ

- Po skončení šití musíte za látku zatáhnout směrem dozadu. Pokud za látku zatáhnete do strany nebo dopředu, může se poškodit čep přitlačné patky.
- Pokud je nit namotaná na přitlačné patce, odstraňte namotanou nit a potom zvedněte páčku přitlačné patky, abyste mohli přitlačnou patku sejmout. Pokud přitlačnou patku zvednete, když je na ní namotaná nit, může se patka poškodit.

- 6 Šití ukončete stiskem tlačítka „Start/Stop“ a pak zvedněte přitlačnou patku a jehlu, abyste mohli látku protáhnout pod přitlačnou patkou směrem k zadní části stroje.

■ Použití patky cik-cak „J“

1 Upevněte patku cik-cak „J“.

2 Zvolte steh.

Steh	Č.			
	80 stehů	60 stehů	50 stehů	16 stehů
	07	07	07	04
	09	-	-	-
	10	09	09	09
	14	13	13	-

- Další informace naleznete v části „Tabulka stehů“ na straně 33.

3 Šijte podél okraje látky tak, aby jehla dopadala vpravo mimo okraj látky.

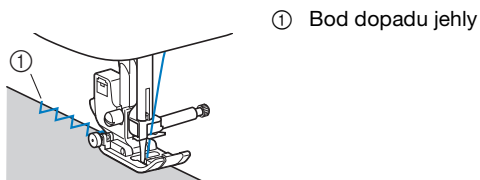

Zakrytý obrubní steh

Dolní okraj sukňe nebo nohavice zajistěte zakrytým obrubním stehem.

Doplnkové informace

- Pokud jsou válcovité kusy příliš malé, takže je nelze nasunout na rameno, nebo pokud jsou příliš krátké, nebude se látka správně podávat, takže nemusí být dosaženo požadovaných výsledků.

1 Sukni nebo kalhoty obraťte naruby.



2 Přeložte spodní okraj látky na požadovanou délku, kterou chcete obroubit, a přezehlete jej.

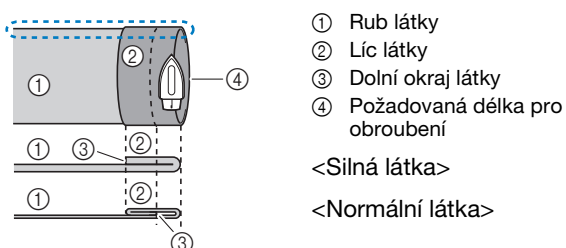

<Pohled na ze strany>

3 Krejčovskou křídkou označte látku asi 5 mm (3/16 palce) od okraje a pak ji nastehujte.

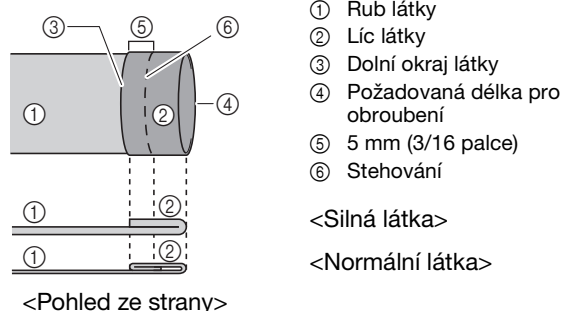

4 Látku založte dovnitř podél stehování.

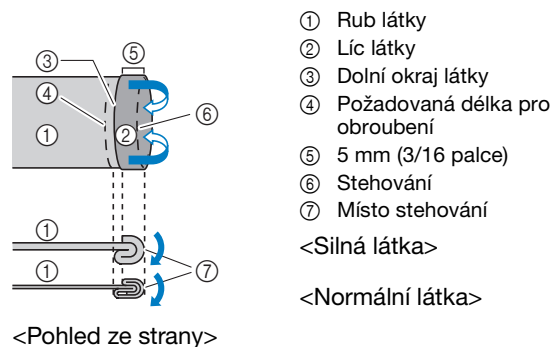

5 Založený okraj rozložte a látku položte rubem nahoru.

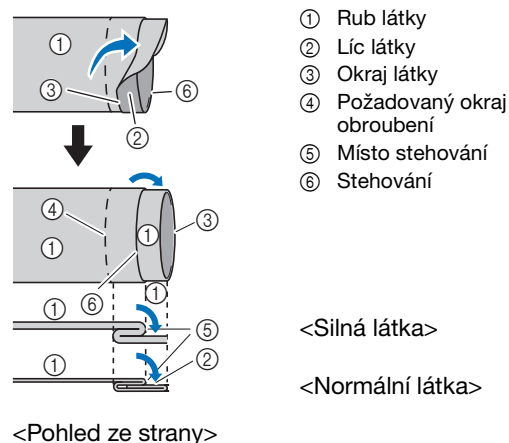

6 Připojte patku pro slepý steh „R“.

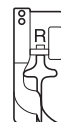

7 Zvolte steh.

Steh	Č.			
	80 stehů	60 stehů	50 stehů	16 stehů
	21	19	18	07
	22	20	19	08

- Další informace naleznete v části „Tabulka stehů“ na straně 33.

- 8 Odmontujte plochý nástavec, abyste mohli použít volné rameno.
- 9 Věc, kterou chcete šít, navlékněte na volné rameno, ujistěte se, že stroj látku správně podává, a pak začněte šít.

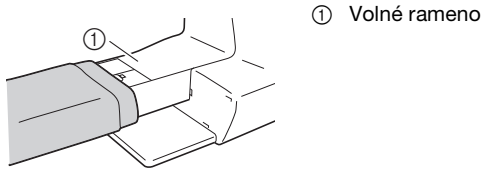

① Volné rameno

- 10 Látku položte tak, aby se okraj přeloženého lemu dotýkal vodítka přítlačné patky, a potom dejte páčku přítlačné patky dolů.

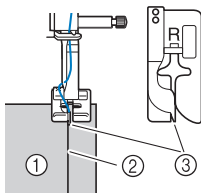

① Rub látky
② Záhyb lemu
③ Vodítko přítlačné patky

- 11 Šířku stehu nastavte tak, aby jehla lehce zachytávala záhyb lemu. (strana 27)

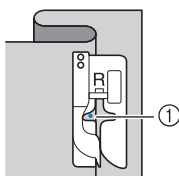

① Bod dopadu jehly

Když změníte bod dopadu jehly, zvedněte jehlu a pak změňte šířku stehu.

- * Chcete-li jemně upravit bod dopadu jehly, upravte nastavení šířky stehu. (Nastavení šířky stehu není v milimetrech ani v palcích.)

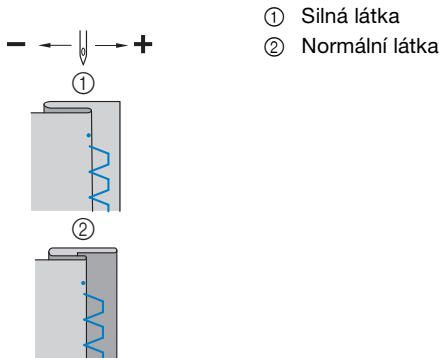

① Silná látka
② Normální látka

Doplňkové informace

- Zakrytým obrubním stehem nelze šít, pokud levý bod dopadu jehly nezachycuje záhyb lemu. Pokud jehla zachycuje příliš velkou část záhybu, nelze přeloženou látku rozložit a šev na pravé straně látky bude hodně velký, takže výsledek nebude vypadat dobře.

- 12 Při šití se musí záhyb lemu dotýkat vodítka přítlačné patky.

- 13 Šití ukončete stiskem tlačítka „Start/Stop“ a pak zvedněte přítlačnou patku a jehlu, abyste mohli látku protáhnout pod přítlačnou patkou směrem k zadní části stroje.

Poznámka

- Po skončení šití musíte za látku zatáhnout směrem k zadní části stroje. Pokud za látku zatáhnete do strany nebo dopředu, může se poškodit přítlačná patka.

- 14 Vypárejte stehování a otočte látku lícem ven.

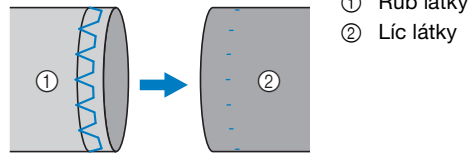

① Rub látky
② Líc látky

Obšití knoflíkové dírky

Maximální délka knoflíkové dírky je asi 28 mm (1-1/8 palce) (průměr + tloušťka knoflíku).

Knoflíkové dírky se šijí od přední strany přítlačné patky k její zadní straně, jak je znázorněno níže.

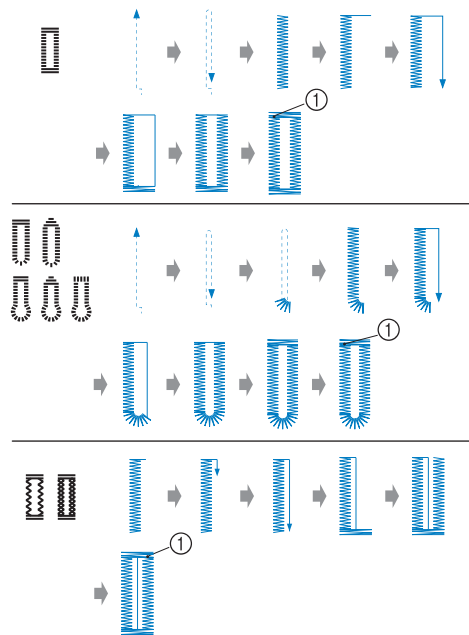

① Zesilující stehy

Popis patky pro šití dírek „A“, která se používá k vytváření knoflíkových dírek, je uveden níže.

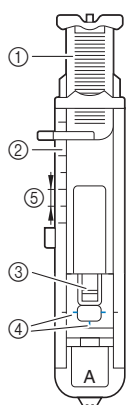

- ① Destička vodiče knoflíku
- ② Stupnice přitlačné patky
- ③ Kolík přitlačné patky
- ④ Značky na patce pro šití dírek
- ⑤ 5 mm (3/16 palce)

Poznámka

- Před šitím knoflíkových dírek zkontrolujte délku a šířku stehu tím, že si zkusíte knoflíkovou díрку obšít na zbylém kousku látky použité na daný projekt.

1 Krejčovskou křídou vyznačte na látce polohu a délku knoflíkové dírky.

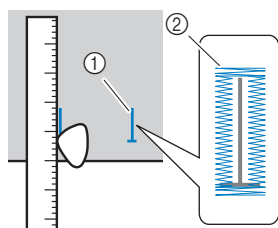

- ① Značky na látce
- ② Obšítí knoflíkové dírky

2 Vytáhněte destičku vodiče knoflíku na patce pro šití dírek „A“ a vložte knoflík, který bude procházet danou knoflíkovou dírkou.

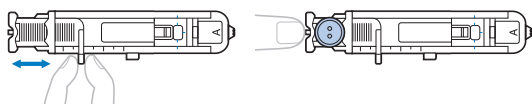

■ Pokud se knoflík do destičky vodiče nevejde

Sečtěte průměr a tloušťku knoflíku a potom nastavte destičku vodiče knoflíku na vypočtenou délku. (Vzdálenost mezi značkami stupnice na přitlačné patce je 5 mm (3/16 palce).)

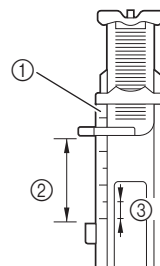

- ① Stupnice přitlačné patky
- ② Délka knoflíkové dírky (průměr + tloušťka knoflíku)
- ③ 5 mm (3/16 palce)

Příklad: Pro knoflík o průměru 15 mm (9/16 palce) a tloušťce 10 mm (3/8 palce) je nutno destičku vodiče knoflíku nastavit na stupnici na 25 mm (1 palec).

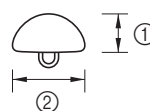

- ① 10 mm (3/8 palce)
- ② 15 mm (9/16 palce)

→ Velikost knoflíkové dírky je nastavena.

3 Připevněte patku pro šití dírek „A“.

Umístěte horní nit pod přitlačnou patku tím, že ji protáhnete otvorem v přitlačné patce, než patku pro šití dírek „A“ připevníte.

4 Zvolte steh.

Steh	Č.			
	80 stehů	60 stehů	50 stehů	16 stehů
	42	39	37	15
	43	-	-	-
	44	40	38	14
	45	41	39	-
	46	42	40	-
	47	43	41	16
	48	44	-	-
	49	-	-	-

- Další informace naleznete v části „Tabulka stehů“ na straně 33.

- 5** Látku položte tak, aby značka předního konce knoflíkové dírky byla na úrovni červených značek po stranách patky pro šití dírek, a potom dejte páčku přítlačné patky dolů.

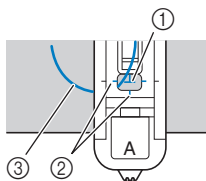

- ① Značka na látce (vpředu)
- ② Červené značky na patce pro šití dírek
- ③ Vrchní nit

Poznámka

- Při spuštění přítlačné patky netlačte na přední část přítlačné patky, jinak nebude zesilující stehování ušito se správnou délkou.

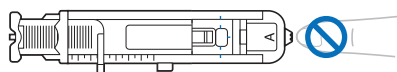

Doplňkové informace

- Pokud se vám nedaří navzájem zarovnat značky, pomalu otáčejte ovládacím kolem směrem k sobě a zkontrolujte, kde jehla pronikne do látky, a pak nastavte značku na látce proti tomuto bodu.

- 6** Páčku knoflíkové dírky stáhněte co nejvíce dolů.

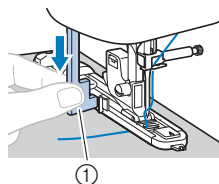

- ① Páčka knoflíkové dírky

Páčka knoflíkové dírky se nachází za úchytem na patce pro šití dírek.

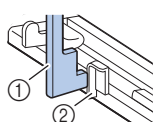

- ① Páčka knoflíkové dírky
- ② Úchyt

- 7** Jemně držte konec horní nitě v levé ruce a pak začněte šít.

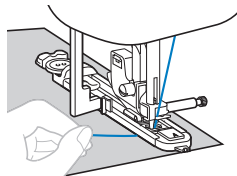

→ Po dokončení šití stroj automaticky vytvoří zesilující stehy a pak se zastaví.

- 8** Stiskem tlačítka (tlačítko Polohování jehly) zvedněte jehlu, zvedněte přítlačnou patku, pak vytáhněte látku a teprve poté odstříhnete nitě.

- 9** Páčku knoflíkové dírky zvedněte do původní polohy.

- 10** Zapíchněte špendlík podél vnitřní strany jednoho zesilujícího rovného stehu na konci obšití knoflíkové dírky, aby se obšití nepřerázlo.

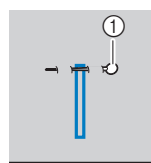

- ① Špendlík

- 11** Páráčkem prořízněte v látce knoflíkovou díрку směrem ke špendlíku.

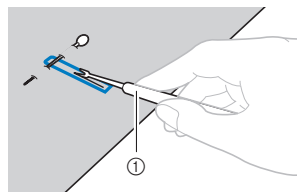

- ① Páráček

U knoflíkových dírek ve tvaru klíčové dírky udělejte děrovačkou otvor na kulatém konci knoflíkové dírky a potom páráčkem díрку prořízněte.

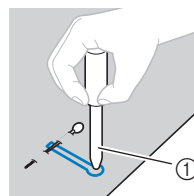

- ① Děrovačka

- Při použití děrovačky dejte před vyražením otvoru pod látku silný papír nebo jinou ochrannou vrstvu.

UPOZORNĚNÍ

- Při prořezávání knoflíkové dírky páráčkem nedávejte ruce ve směru řezu, protože byste se mohli zranit, pokud by vám páráček uklouzl.
- Páráček nepoužívejte žádným jiným způsobem, než ke kterému je určen.

■ Obšívání knoflíkových dírek na strečových látkách

Při obšívání knoflíkových dírek na strečových látkách používejte opředenu nit.

- 1** Opředenu nit zahákněte za část patky pro šití dírek „A“ znázorněnou na obrázku.

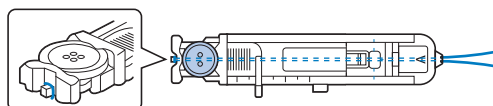

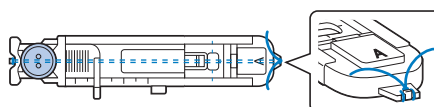

- 2** Nit zapadne do drážek a pak ji jemně přivažte.



3 Připevněte patku pro šití dírek „A“.

4 Zvolte steh.

Steh	Č.			
	80 stehů	60 stehů	50 stehů	16 stehů
	45	41	39	-
	46	42	40	-

• Další informace naleznete v části „Tabulka stehů“ na straně 33.

5 Nastavte šířku stehu podle tloušťky opředené nitě.

6 Dejte páčku přítlačné patky a páčku knoflíkové dírky dolů a začněte šít.

7 Po dokončení šití jemně zatáhněte za opředenu nit, abyste odstranili případné prověšení.

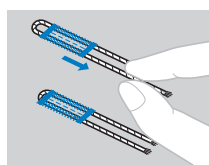

8 Ruční šicí jehlou vytáhněte opředenu nit na rubu látky a poté ji zavažte.

Našívání knoflíků

Strojem lze také našít knoflíky. Můžete přišít knoflíky se dvěma nebo čtyřmi otvory.

1 Změřte vzdálenost mezi otvory v knoflíku, který chcete přišít.



2 Zvedněte páčku přítlačné patky a poté přesuňte spínač polohy podávacích palců, který se nachází na zadní části základny stroje, do polohy  (doleva při pohledu na stroj zezadu).

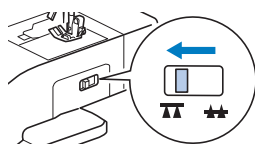

→ Podávací palce klesnou dolů.

3 Připevněte patku pro našívání knoflíků „M“.

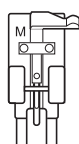

4 Zvolte steh.

Steh	Č.			
	80 stehů	60 stehů	50 stehů	16 stehů
	07	07	07	04

• Další informace naleznete v části „Tabulka stehů“ na straně 33.

5 Nastavte šířku stehu tak, aby byla stejná jako vzdálenost mezi otvory v knoflíku.

6 Knoflík položte na místo, kde bude přišitý, a dejte páčku přítlačné patky dolů.

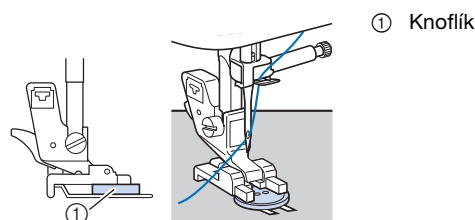

• Při našívání knoflíků se čtyřmi otvory nejprve šijte dva otvory nejbližší k vám. Pak knoflík posuňte, aby jehla procházela dvěma otvory směrem k zadní části stroje, a potom šijte stejným způsobem.

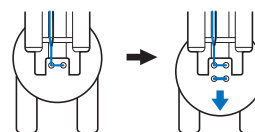

7 Pootočte ovládacím kolem směrem k sobě (proti směru hodinových ručiček) a ujistěte se, že jehla správně prochází dvěma otvory knoflíku.

Pokud se zdá, že jehla narazí do knoflíku, přeměřte vzdálenost mezi otvory v knoflíku. Nastavte šířku stehu podle vzdálenosti mezi otvory v knoflíku.

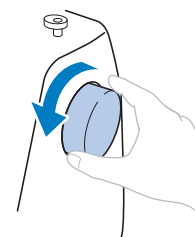

! UPOZORNĚNÍ

• Při šití se jehla nesmí dotýkat knoflíku, jinak se může ohnout nebo zlomit.

8 Ušijte přibližně 10 stehů nízkou rychlostí.

Nastavte ovladač rychlosti šití doleva (aby stroj šil pomalu).

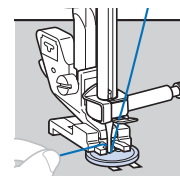

- 9** Nůžkami ustříhnete horní a spodní nit na začátku švu. Horní nit na konci švu protáhnete na rub látky a pak ji svažete se spodní nití.

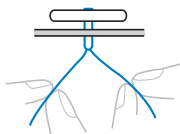

- 10** Po přišití knoflíku přesuňte spínač polohy podávacích palců do polohy **▲▲** (doprava při pohledu na stroj zezadu) a pootočením ovládacího kola zvedněte podávací palce.

Doplnkové informace

- Až začnete znovu šít, podávací palce se opět vysunou.

■ Upevnění stopky ke knoflíku

Chcete-li přišít knoflík se stopkou, upevněte knoflík tak, aby mezi ním a látkou vznikla mezera, a poté protáhněte nit ručně. Tím se knoflík bezpečně upevní.

- 1** Knoflík položte do patky pro našívání knoflíků „M“ a poté přitáhněte páčku stopky k sobě.

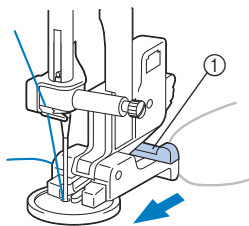

① Páčka stopky knoflíku

- 2** Po dokončení šití ustříhnete horní nit s dostatečnou rezervou, oviňte ji kolem nití mezi knoflíkem a látkou a poté upevněte horní nit na počátek stehu.

Nakonec k sobě svažete konce spodní nitě na rubové straně látky na konci a počátku stehu.

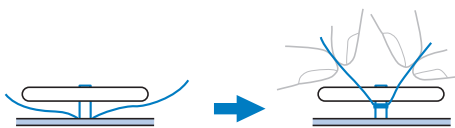

- 3** Odstrihnete přebytečné nitě.

Všití zipu

■ Všití běžného zipu

Šev se šije na obou dílech látky přiložených těsně k sobě.

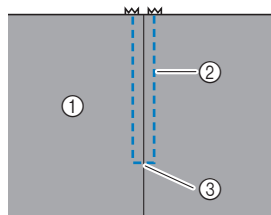

① Líc látky
② Šev
③ Konec rozparku pro zip

- 1** Upevněte patku cik-cak „J“.

- 2** Šijte rovným stehem až k rozparku pro zip.

Zatímco jsou díly látky přiložené lícem k sobě, po dosažení rozparku pro zip začněte šít opačným stehem.

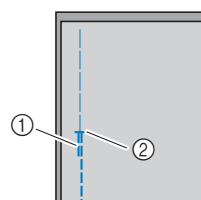

① Opačný steh
② Konec rozparku pro zip

- 3** Zdrhovacím stehem pokračujte v šití až k okraji látky.

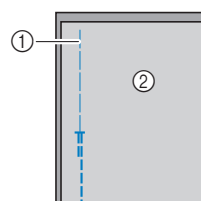

① Stehování
② Rub látky

- 4** Rozparek rozžehlete z rubu látky.

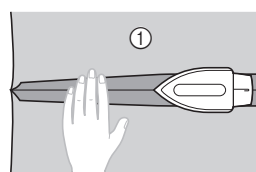

① Rub látky

- 5** Vyrovnějte šev se středem zipu a pak zip přistehujte do rozparku.

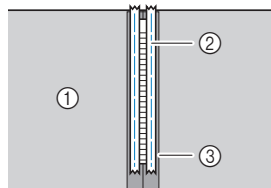

① Rub látky
② Stehování
③ Zip

6 Vypárejte asi 5 cm (2 palce) od konce stehování na vnější straně.

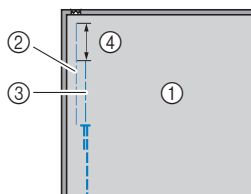

- ① Rub látky
- ② Nastehování zipu
- ③ Vnější nastehování
- ④ 5 cm (2 palce)

7 Držák přítlačné patky připevňte k pravému čepu zipové patky „I“.

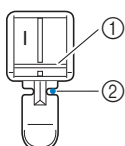

- ① Čep na pravé straně
- ② Bod dopadu jehly

8 Zvolte steh.

Steh	Č.			
	80 stehů	60 stehů	50 stehů	16 stehů
	03	03	03	02

- Další informace naleznete v části „Tabulka stehů“ na straně 33.

UPOZORNĚNÍ

- Při použití zipové patky „I“ musíte zvolit rovný steh (střední poloha jehly) a pomalým otáčením ovládacího kola směrem k sobě (proti směru hodinových ručiček) se ujistěte, že se jehla nedotýká přítlačné patky. Pokud zvolíte jiný steh nebo pokud jehla narazí do přítlačné patky, může se ohnout nebo zlomit.

9 Obšítí horním stehem kolem zipu.

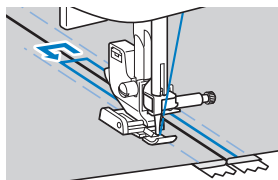
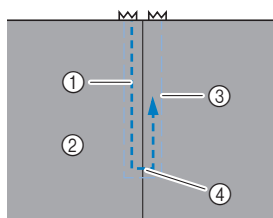

- ① Šev
- ② Líc látky
- ③ Stehování
- ④ Konec rozparku pro zip

UPOZORNĚNÍ

- Při šití se jehla nesmí dotýkat zipu, jinak se může ohnout nebo zlomit.

Doplňkové informace

- Pokud se přítlačná patka dostane do kontaktu s jezdcem zipu, nechte jehlu dole (v látce) a zvedněte přítlačnou patku. Posuňte jezdec tak, aby se nedotýkal přítlačné patky, dejte patku dolů a pokračujte v šití.

10 Vypárejte stehování.

Našívání nášivek, sešívání (patchwork) a prošívání

Našívání nášivek

1 Nášivku přistehujte nebo přilepte k podkladové látce.

Poznámka

- Pokud k upevnění nášivky na látku používáte lepidlo, nenanášejte ho na plochy, které se budou šít na stroji. Pokud lepidlo přilne k jehle nebo pouzdru cívky spodní nitě, může dojít k poškození stroje.

2 Upevněte patku cik-cak „J“.

3 Zvolte steh.

Steh	Č.			
	80 stehů	60 stehů	50 stehů	16 stehů
	18	16	16	1*
	19	17	-	-
	23	21	20	11
	24	22	21	-

- Další informace naleznete v části „Tabulka stehů“ na straně 33.

*1 U modelů se 16 stehy vyberte steh „04“ a použijte tlačítko zesilujícího stehu. Nepoužívejte tlačítko obráceného stehu.

- 4** Pootočte ovládacím kolem směrem k sobě (proti směru hodinových ručiček) a potom začněte šít kolem okraje nášivky, přičemž jehla musí procházet látkou těsně mimo nášivku.

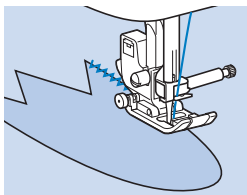

Při šití kolem rohů zastavte stroj s jehlou v látce těsně mimo nášivku, zvedněte páčku přítlačné patky a podle potřeby otočte látku do nového směru šití.

■ Patchwork (technika „crazy quilt“)

- 1** Přehněte okraj horního dílu látky a položte ho na spodní díl.

- 2** Upevněte patku cik-cak „J“.

- 3** Zvolte steh.

- Stehy zobrazené níže slouží jen jako příklad. Zvolte požadovaný steh.

Steh	Č.			
	80 stehů	60 stehů	50 stehů	16 stehů
	18	16	16	-*1
	27	25	24	-
	28	26	25	-
	29	27	26	-

- Další informace naleznete v části „Tabulka stehů“ na straně 33.

*1 U modelů se 16 stehy vyberte steh „04“ a použijte tlačítko zesilujícího stehu. Nepoužívejte tlačítko obráceného stehu a automatické šití opačných/zesilujících stehů.

- 4** Sešijte oba díly látky k sobě tak, aby vzor stehu zasahoval do obou dílů.

V případě potřeby použijte špendlíky.

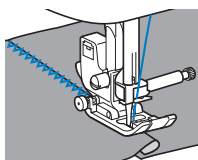

⚠ UPOZORNĚNÍ

- Nešijte přes špendlíky.

■ Sešívání

Spojování dvou kusů látky se říká sešívání. Kusy látky je nutno ustříhnout s přídavkem pro šev o šíři 6,5 mm (1/4 palce).

Šijte sešívacím rovným stehem 6,5 mm (1/4 palce) buď od pravého okraje, nebo od levého okraje přítlačné patky.

- 1** Díly látky, které chcete sešít k sobě, sestehujte nebo sešpendlete podél přídavku na šev.

- 2** Upevněte patku cik-cak „J“.

- 3** Zvolte steh.

Steh	Č.			
	80 stehů	60 stehů	50 stehů	16 stehů
	15	14	14	-*1

- Další informace naleznete v části „Tabulka stehů“ na straně 33.

*1 U modelů se 16 stehy vyberte steh „02“ a použijte tlačítko zesilujícího stehu. Nepoužívejte tlačítko obráceného stehu a automatické šití opačných/zesilujících stehů.

- 4** Při šití musí být bok přítlačné patky na úrovni okraje látky.

- Chcete-li mít přídavek na šev vpravo

Vyrovnejte hranu látky s pravou stranou přítlačné patky a nastavte šířku stehu na 5,5 mm (7/32 palce), poté šijte za

použití stehu

① 6,5 mm (1/4 palce)

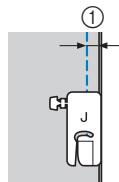

- Chcete-li mít přídavek na šev vlevo

Vyrovnejte levou stranu přítlačné patky s okrajem tkaniny, nastavte šířku stehu na 1,5 mm (1/16 palce) a šijte za

použití stehu

① 6,5 mm (1/4 palce)

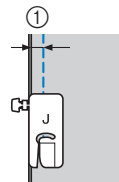

📖 Doplňkové informace

- Chcete-li změnit šířku přídavku na šev (polohu jehly), upravte šířku stehu. Další informace naleznete v částech „Nastavení šířky stehu“ na straně 27 a „Šití se stejným přídavkem na šev“ na straně 29.

■ Prošívání

Prošívání, kdy se mezi horní a spodní vrstvu látky vloží výplň, se označuje výrazem „quiltování“. Prošívání ozdobné deky lze snadno ušít za použití kráčejí patky* a quiltovacího vodítka*.

* Tyto díly se prodávají zvlášť, kontaktujte autorizovaného prodejce Brother.

Poznámka

- Při použití kráčejí patky navlékněte nit do jehly ručně nebo kráčejí patku připevněte teprve poté, co jste nit navlékli do jehly pomocí navlékače jehly.
- Při prošívání používejte jehlu domácího šicího stroje o velikosti 90/14.
- Kráčejí patka může být použita pouze u vzorů rovných stehů nebo u stehů cik-cak. S kráčejí patkou nešijte opačné stehy.
- Pro šití s kráčejí patkou nastavte rychlost šití mezi pomalým a středně rychlým šitím.
- Při použití kráčejí patky si prošívání vyzkoušejte na zbylém kousku látky, kterou hodláte použít na daný projekt.

- 1** Látku, kterou chcete prošít, sestehujte.
- 2** Demontujte přítlačnou patku a držák přítlačné patky.
 - Další informace naleznete v části „Sejmutí a nasazení držáku přítlačné patky“ na straně 22.
- 3** Upínací vidlici kráčejí patky nasadte na upínací šroub jehly.

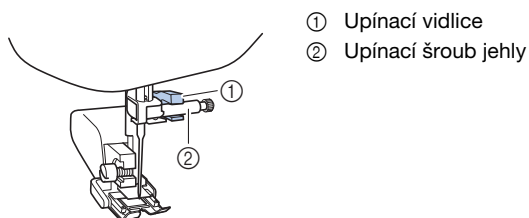

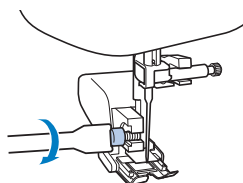

- 4** Dejte páčku přítlačné patky dolů a potom šroubovákem utáhněte šroub držáku přítlačné patky.



UPOZORNĚNÍ

- Šrouby je nutno pevně utáhnout šroubovákem, jinak se jehla může dotknout přítlačné patky, a tím se ohnout nebo zlomit.
- Než začnete šít, pomalu otáčejte ovládacím kolem směrem k sobě (proti směru hodinových ručiček) a kontrolujte, zda se jehla nedotýká přítlačné patky. Pokud jehla narazí do přítlačné patky, může se ohnout nebo zlomit.

- 5** Zvolte steh.

Steh	Č.			
	80 stehů	60 stehů	50 stehů	16 stehů
	04	04	04	_ *1
	18	16	16	_ *2

- Další informace naleznete v části „Tabulka stehů“ na straně 33.

*1 U modelů se 16 stehy vyberte steh „02“ a použijte tlačítko zesilujícího stehu. Nepoužívejte tlačítko obráceného stehu a automatické šití opačných/zesilujících stehů.

*2 U modelů se 16 stehy vyberte steh „04“ a použijte tlačítko zesilujícího stehu. Nepoužívejte tlačítko obráceného stehu a automatické šití opačných/zesilujících stehů.

- 6** Na každou stranu přítlačné patky položte jednu ruku a pak rovnoměrně navádějte látku během šití pod patku.

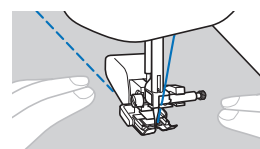

- Použití quiltovacího vodítka (prodává se zvlášť)**
Quiltovací vodítko se používá k šití souběžných stehů se stále stejnou mezerou mezi nimi.

- 1** Dřík quiltovacího vodítka vložte do otvoru na zadní straně kráčejí patky nebo držáku přítlačné patky.

Kráčejí patka

Držák přítlačné patky

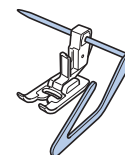

- 2** Dřík quiltovacího vodítka nastavte tak, aby vodítko bylo na úrovni švu, který je už vyšitý.

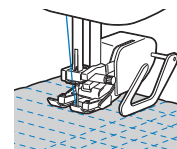

■ Volné prošívání

Doporučujeme připojit nožní pedál a šít stejnoměrnou rychlostí. Rychlost šití můžete nastavit posuvným ovladačem rychlosti na stroji.

⚠ UPOZORNĚNÍ

- Při volném prošívání regulujte rychlost podávání látky tak, aby odpovídala rychlosti šití. Pokud je podání látky rychlejší než rychlost šití, jehla se může zlomit nebo může dojít k jinému poškození.

Quiltovací patka* se používá na volné prošívání s cik-cak nebo dekorativními stehy nebo na volné prošívání rovných linií na látce o nestejně tloušťce.

* Tyto díly se prodávají zvlášť, kontaktujte autorizovaného prodejce Brother.

□ Quiltovací patka

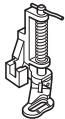

- 1 Přesuňte spínač polohy podávacích palců, který se nachází na zadní části základny stroje, do polohy (doleva při pohledu na stroj zezadu).

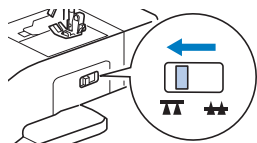

→ Podávací palce klesnou dolů.

- 2 Zvolte steh.

Steh	Č.			
	80 stehů	60 stehů	50 stehů	16 stehů
	04	04	04	-1
	18	16	16	-2

- Další informace naleznete v části „Tabulka stehů“ na straně 33.

*1 U modelů se 16 stehy vyberte steh „02“ a použijte tlačítko zesilujícího stehu. Nepoužívejte tlačítko obráceného stehu a automatické šití opačných/zesilujících stehů.

*2 U modelů se 16 stehy vyberte steh „04“ a použijte tlačítko zesilujícího stehu. Nepoužívejte tlačítko obráceného stehu a automatické šití opačných/zesilujících stehů.

- 3 Demontujte držák přítlačné patky.

- Další informace naleznete v části „Sejmutí a nasazení držáku přítlačné patky“ na straně 22.

- 4 Připevněte quiltovací patku tak, že její čep umístíte nad upínací šroub jehly a dolní levý roh quiltovací patky zarovnáte s přítlačnou tyčkou.

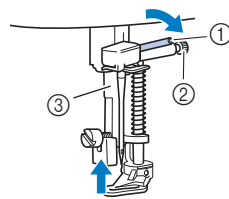

- 1 Čep
- 2 Upínací šroub jehly
- 3 Přítlačná tyčka

💡 Poznámka

- Ujistěte se, že quiltovací patka není nakloněná.

- 5 Quiltovací patku podržte na místě pravou rukou a šroub držáku přítlačné patky utáhněte šroubovákem v levé ruce.

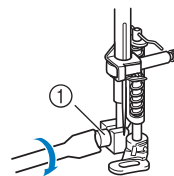

- 1 Šroub držáku přítlačné patky

⚠ UPOZORNĚNÍ

- Šrouby je nutno pevně utáhnout přiloženým šroubovákem. Jinak se jehla může dotknout quiltovací patky, a tím se ohnout nebo zlomit.

- 6 Oběma rukama napněte látku a pak ji rovnoměrně posouvejte, aby se šily stejné stehy zhruba 2,0 až 2,5 mm (asi 1/16 až 3/32 palce) dlouhé.

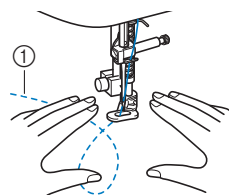

- 1 Steh

- 7 Po skončení šití přesuňte spínač polohy podávacích palců do polohy (doprava při pohledu na stroj zezadu) a pootočením ovládacího kola zvedněte podávací palce.

Další způsoby šití

■ Přišití pruženky

Pokud přišíváte k manžetě nebo do pasu oděvu prádlovou pruženku (gumu), budou výsledné rozměry odpovídat rozměrům natažené pruženky. Proto je nutno použít pruženku vhodné délky.

1 Pruženku přišpendlete k rubu látky.

Pruženku přišpendlete na několika místech k látce, aby na ní byla rovnoměrně rozprostřená.

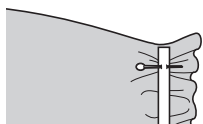

2 Upevněte patku cik-cak „J“.

3 Zvolte steh.

Steh	Č.			
	80 stehů	60 stehů	50 stehů	16 stehů
	10	09	09	09

- Další informace naleznete v části „Tabulka stehů“ na straně 33.

4 Během přišívání držte pruženku nataženou, aby měla stejnou délku jako látka.

Levou rukou táhněte za látku za přitlačnou patkou a pravou rukou táhněte za látku u špendlíku, který je nejbližší přední části přitlačné patky.

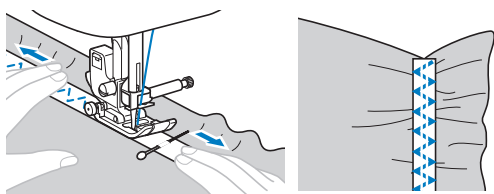

⚠ UPOZORNĚNÍ

- Při šití se jehla nesmí dotýkat špendlíků, jinak se může ohnout nebo zlomit.

■ Zesilující rovné stehy

Zesilující rovné stehy se používají k zesílení v namáhaných místech, jako jsou rohy a otvory kapes.

Níže je pro příklad popsán postup šití zesilujících stehů v rozích kapsy.

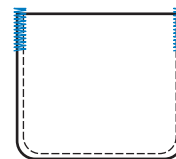

1 Určete požadovanou délku zesilujícího stehování.

Destičku vodiče knoflíku na patce pro šití dírek „A“ nastavte na požadovanou délku. (Vzdálenost mezi značkami stupnice na přitlačné patce je 5 mm (3/16 palce).)

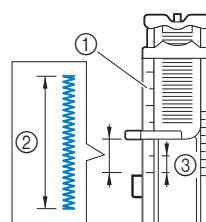

- ① Stupnice přitlačné patky
- ② Délka zesilujícího stehování
- ③ 5 mm (3/16 palce)

- Je možno šít zesilující rovné stehy o maximální délce asi 28 mm (1-1/8 palce).

2 Připevněte patku pro šití dírek „A“.

Umístěte horní nit pod přitlačnou patku tím, že ji protáhnete otvorem v přitlačné patce, než patku pro šití dírek „A“ připevníte.

3 Zvolte steh.

Steh	Č.			
	80 stehů	60 stehů	50 stehů	16 stehů
	50	45	42	13

- Další informace naleznete v části „Tabulka stehů“ na straně 33.

4 Látku položte tak, aby otvor kapsy směřoval k vám, a pak posuňte páčku přitlačné patky dolů, aby jehla dopadala 2 mm (1/16 palce) před otvorem kapsy.

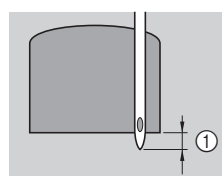

- ① 2 mm (1/16 palce)

5 Páčku knoflíkové dírky stáhněte co nejvíce dolů.

6 Jemně držte konec horní nitě v levé ruce a pak začněte šít.

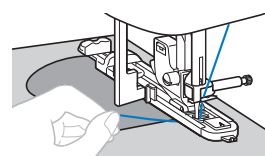

- 7 Po skončení šití zvedněte páčku přítlačné patky, odstraňte látku a pak ustříhnete nitě.
- 8 Páčku knoflíkové dírky zvedněte do původní polohy.

■ Svazkové příčné stehy

Sešíváním napříč otevřeného stehu vzniká svazkový příčný steh. Používá se na halenky a dětské oblečení. Tento steh je ozdobnější, když použijete silnější nit.

- 1 Přeložte okraje dvou kusů látky podél švu a přezhlete je.
- 2 Oba kusy látky, mezi nimiž necháte mezeru o šířce asi 4 mm (3/16 palce), přistehujte na tenký papír nebo list vodorozpustného podkladového materiálu.

Když si na papír nebo vodorozpustný podkladový materiál nakreslíte uprostřed čáru, šití bude snadnější.

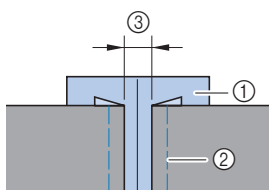

- ① Tenký papír nebo vodorozpustný podkladový materiál
- ② Stehování
- ③ 4 mm (3/16 palce)

- 3 Upevněte patku cik-cak „J“.

- 4 Zvolte steh.

Steh	Č.			
	80 stehů	60 stehů	50 stehů	16 stehů
	31	29	28	12
	32	30	29	-

- Další informace naleznete v části „Tabulka stehů“ na straně 33.

- 5 Nastavte délku stehu na 7,0 mm (1/4 palce).

- 6 Při šití musí být střed přítlačné patky uprostřed mezi oběma kusy látky.

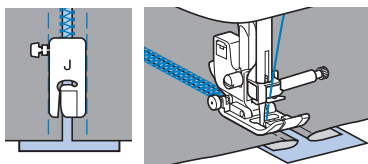

- 7 Po dokončení šití odstraňte podkladový papír.

■ Vroubkované stehy

Opakovanému vzoru stehu ve tvaru vlnovky, který vypadá jako mušličky, se říká vroubkování. Používá se na límce halenek a ke zdobení okrajů látky.

- 1 Připevněte patku na monogramy „N“.

- 2 Zvolte steh.

Steh	Č.			
	80 stehů	60 stehů	50 stehů	16 stehů
	26	24	23	-

- Další informace naleznete v části „Tabulka stehů“ na straně 33.

- 3 Šijte podél okraje látky a přitom dbejte, abyste nešli přímo na okraji látky.

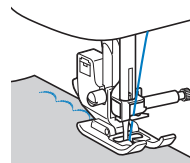

- 4 Nůžkami látku odstříhnete podél švu.

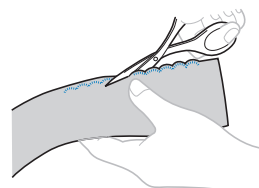

- Dejte pozor, abyste švy nepřestříhli.

■ Šití přes vrapy

Dekorativnímu stehu vytvořenému šitím nebo vyšíváním přes jednotlivá nařasení látky se říká šití přes vrapy. Používá se ke zdobení předních dílů halenek nebo manžet.

Šití přes vrapy dodává látce texturu a pružnost.

- 1 Upevněte patku cik-cak „J“.

- 2 Zvolte rovný steh a pak nastavte délku stehu na 4,0 mm (3/16 palce) a snižte napětí nitě.

- 3 Šijte souběžné švy v intervalech 1 cm (3/8 palce) a zatažením za spodní nit vytvořte nařasení.

Nařasení vyhladíte jejich přezhlením.

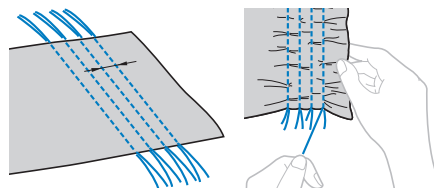

4 Zvolte steh.

Steh	Č.			
	80 stehů	60 stehů	50 stehů	16 stehů
	30	28	27	-
	31	29	28	12
	32	30	29	-

- Další informace naleznete v části „Tabulka stehů“ na straně 33.

5 Šijte mezi rovnými stehy a povytáhněte nitě rovných stehů.

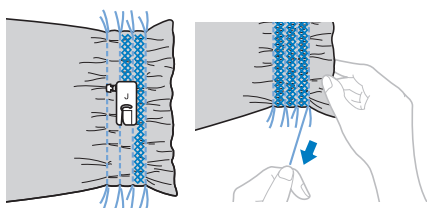

■ Vzorové záložkové stehy

Sámkům, jejichž okraje vypadají jako mušličky, se říká vzorové záložkové sámký. Používají se ke zdobení okrajů, předních dílů halenek nebo manžet z tenkých látek.

1 Nakreslete stejnoměrně vzdálené souběžné čáry a pak podél nich látku složte.

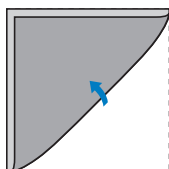

2 Upevněte patku cik-cak „J“.

3 Zvolte steh a pak zvyšte napětí nitě.

Steh	Č.			
	80 stehů	60 stehů	50 stehů	16 stehů
	25	23	22	-

- Další informace naleznete v části „Tabulka stehů“ na straně 33.

4 Při šití musí na vnější straně dopadat jehla mírně mimo okraj látky.

Pokračujte jeden sámek po druhém, přičemž vždy látku podél čáry přeložíte a pak prošijete.

① Bod dopadu jehly

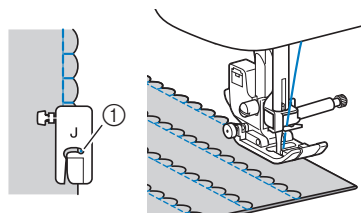

5 Po dokončení šití sejměte látku. Narovnejte záhyby a pak všechny sámký přezhlete k jedné straně.

■ Spojování

Dekoratívni přemostřovací stehy lze šít přes přídavek na šev spojených kusů látek. To se používá při vytváření patchworkových výrobků (tzv. „crazy quilt“).

1 Upevněte patku cik-cak „J“.

2 Sešijte oba kusy látky přiložené lícem k sobě a pak rozevřete přídávky na šev.

3 Zvolte steh.

Steh	Č.			
	80 stehů	60 stehů	50 stehů	16 stehů
	27	25	24	-
	28	26	25	-
	29	27	26	-

- Další informace naleznete v části „Tabulka stehů“ na straně 33.

4 Otočte látku lícem nahoru a pak šijte přes šev tak, aby šev procházel pod středem přítláčné patky.

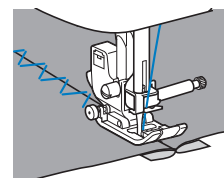

■ Použití dvoujehly

S dvoujehlou můžete šít dvě paralelní linie stejných stehů s dvěma různými nitěmi. Obě vrchní nitě by měly mít stejnou tloušťku a jakost.

Postup použití dvoujehly se liší v závislosti na modelu.

⚠ UPOZORNĚNÍ

- Používejte pouze dvoujehlu (jehla 2/11, kód součásti: X59296-121) a s dvoujehlou nikdy nepoužívejte navlékač jehel. Jinak by se jehla mohla zlomit nebo by mohlo dojít k poškození stroje.
- (U modelů nevybavených tlačítkem výběru režimu jehly)
Vzory stehů, které mohou používat dvoujehlu, viz „Tabulka stehů“ na straně 33. Po specifikaci nastavení otáčejte ovládacím kolem směrem k sobě a zkontrolujte, že se jehla nedotýká přítlačné patky.

1 Nasadíte dvoujehlu.

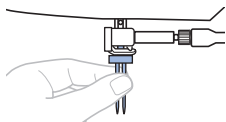

- Podrobnosti o instalaci dvoujehly, viz „Výměna jehly“ na straně 20.

2 Provéďte první vrchní nit za vodící tyčkou jehly.

- Podrobnosti viz kroky 1 až 10 části „Zavedení horní nitě“ na straně 15.

3 Ručně navlékněte první vrchní nit do levé jehly.

Provéďte nit očkem jehly zepředu dozadu.

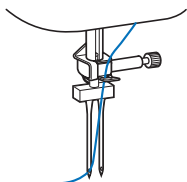

4 Trn cívky navíc vložte do otvoru na horní části stroje a na trn nasadíte cívku s nití.

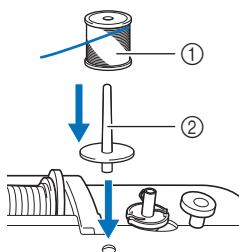

- ① Cívka s nití
- ② Trn cívky navíc

5 Navlékněte do stroje druhou horní nit. Bez protažení nitě za vodící tyčkou jehly navlékněte do pravé jehly ručně druhou nit.

Provéďte nit očkem jehly zepředu dozadu.

- ① Vodící tyčka jehly

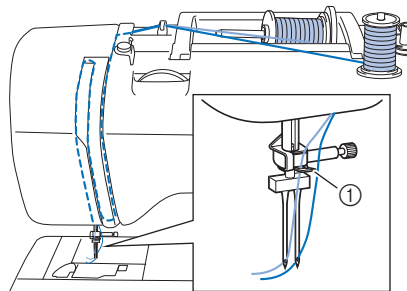

6 Upevněte patku cik-cak „J“.

- Podrobnosti o výměně přítlačné patky viz „Výměna přítlačné patky“ na straně 21.

⚠ UPOZORNĚNÍ

- Při použití dvoujehly nezapomeňte připevnit patku cik-cak „J“.

7 Zapněte stroj.

8 Zvolte steh.

- Zvolte steh podle části „Základní šití“ na straně 23.
- Stehy, které lze šít dvoujehlou, viz „Tabulka stehů“ na straně 33. Dvoujehlou můžete také šít, když zvolíte vzor saténového stehu. V tomto případě použijte patku cik-cak „J“.

⚠ UPOZORNĚNÍ

- Při použití dvoujehly nezapomeňte zvolit vhodný steh, jinak může dojít ke zlomení jehly nebo poškození stroje.

9 Nastavte stroj k použití dvoujehly. Postup nastavení se liší v závislosti na modelu.

- U modelů vybavených tlačítkem výběru režimu jehly
Stiskněte  (tlačítko výběru režimu jehly).

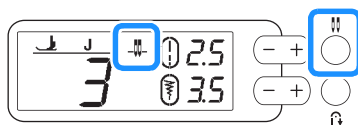

→ Je vybrána dvoujehla.





⚠ UPOZORNĚNÍ

- Při použití dvoujehly nezapomeňte zvolit nastavení dvoujehly, jinak může dojít ke zlomení jehly nebo poškození stroje.

- U modelů nevybavených tlačítkem výběru režimu jehly
Při výběru následujícího stehu nastavte šířku stehu mezi 1,0 mm (1/16 palce) a 6,0 mm (15/64 palce).

Č.	02
Steh	

Je-li vybrán kterýkoli z následujících stehů, nastavte šířku stehu na 5,0 mm (3/16 palce) nebo méně.

Č.	03	04	09	11	12
Steh					

Po specifikaci nastavení otáčejte ovládacím kolem směrem k sobě a zkontrolujte, že se jehla nedotýká přítlačné patky.

10 Začněte šít.

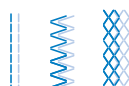

⚠ UPOZORNĚNÍ

- Nepokoušejte se otočit látku, když je dvoujehla dole, nebo může dojít k jejímu zlomení nebo poškození stroje.
- Pokud dochází ke shlukování stehů, použijte patku na monogramy „N“ (u modelů s 80/60/50 stehy) nebo přiložte podkladový materiál.

■ Krajkové stehy

Při šití s křídlovou jehlou jsou otvory vytvořené jehlou zvětšené, což vytváří dekorativní steh, který vypadá jako krajka. Používá se ke zdobení lemů a ubrusů u tenkých nebo středně těžkých tkanin a také u tkanin s plátňovou vazbou. (Pouze u modelů, které používají patku na monogramy „N“)





1 Nasaďte křídlovou jehlu.



- Použijte křídlovou jehlu 130/705H 100/16.
- Podrobnosti o instalaci dvoujehly, viz „Výměna jehly“ na straně 20.
- Navlékač jehel nelze s křídlovými jehlami použít, mohlo by totiž dojít k poškození stroje. Ručně provlečte nit okem jehly zepředu dozadu.

2 Připevněte patku na monogramy „N“.

3 Zvolte steh.

Steh	Č.			
	80 stehů	60 stehů	50 stehů	16 stehů
	37	35	34	-
	38	36	35	-
	40	37	36	-
	41	38	-	-

- Další informace naleznete v části „Tabulka stehů“ na straně 33.

⚠ UPOZORNĚNÍ

- Při šití s křídlovou jehlou zvolte šířku stehu 6,0 mm (15/64 palce) nebo méně, jinak se může jehla ohnout nebo zlomit.
- Po úpravě šířky stehu pomalu otáčejte ovládacím kolem směrem k sobě (proti směru hodinových ručiček) a kontrolujte, že se jehla nedotýká přítlačné patky. Pokud jehla narazí do přítlačné patky, může se ohnout nebo zlomit.

4 Začněte šít.

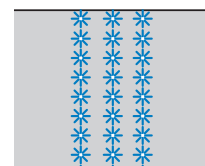

Provádění úprav (U modelů s 80/60/50 stehy)

Váš vzor stehu se někdy nemusí podařit, a to v závislosti na typu a tloušťce látky, použitém podkladovém materiálu, rychlosti šití atd. Pokud šití nedopadne dobře, vyšijte zkušební stehy za použití stejných podmínek jako při skutečném šití a upravte nastavení vzoru stehu, jak je vysvětleno níže. Pokud se vzor stehu nevydaří ani po provedení níže popsané úpravy nastavení vzoru stehu, provádějte úpravy u každého vzoru stehu zvlášť.

Doplnkové informace

- Tuto úpravu lze použít u  (prošívacího tečkovacího stehu), dekorativních stehů, dekorativních saténových stehů, saténových stehů a křížových stehů. Podrobnosti o vestavěných vzorech stehů viz „Tabulka stehů“ na straně 33.

1 Otáčením voliče vzoru stehu zvolte steh  (--).

2 Připevněte patku na monogramy „N“ a vyšijte vzor stehu.

Poznámka

- Je přitom nutné použít patku na monogramy „N“. S žádnou jinou přítlačnou patkou nelze úpravy provádět správně.

3 Hotový vzor stehu porovnejte s níže uvedeným obrázkem správného vzhledu vzoru.

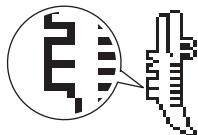

4 Přizpůsobte vzor stehu tlačítky délky stehu.

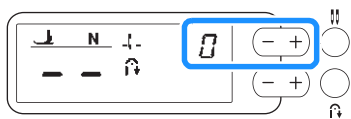

Pokud dochází ke shlukování stehů ve vzoru stehu: Stiskněte tlačítko délky stehu „+“.

→ Zobrazená hodnota se zvýší při každém stisku tlačítka a vzor stehu se prodlouží.

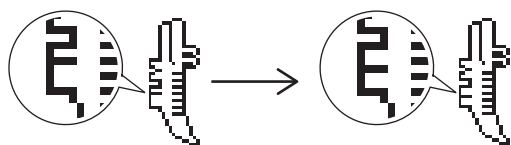

Pokud dochází ke shlukování stehů ve vzoru stehu: Stiskněte tlačítko délky stehu „-“.

→ Zobrazená hodnota se sníží při každém stisku tlačítka a vzor stehu se zkrátí.

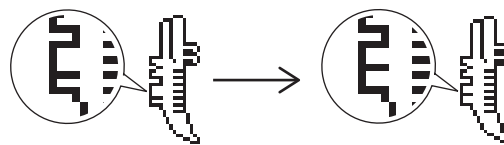

5 Znovu začněte šít vzor stehu.

- Pokud vzor stehu stále nevypadá dobře, proveďte další úpravu. Nastavení upravujte tak dlouho, dokud vzor stehu nezačne vycházet správně.

Poznámka

- S tímto vzorem stehu nelze použít ovladač rychlosti šití.

Kapitola 4 DODATEK

Péče a údržba

⚠ UPOZORNĚNÍ

- Před čištěním stroje odpojte napájecí kabel. Pokud tak neučiníte, může dojít k úrazu elektrickým proudem nebo k jiným zraněním.

Pokud je povrch stroje špinavý, jemně namočte hadřík do neutrálního čisticího prostředku, dobře jej vymačkejte a povrch stroje utřete. Jakmile stroj vyčistíte vlhkým hadříkem, vytřete jej znovu suchým hadříkem.

Pokud je obrazovka špinavá, jemně ji otřete suchým, čistým hadrem. LCD obrazovku neotírejte vlhkým hadrem. Nepoužívejte organická rozpouštědla nebo čisticí prostředky.

Omezení mazání olejem

Aby nedošlo k poškození tohoto stroje, nesmí být olejován uživatelem.

Tento stroj byl vyroben s dostatečným množstvím oleje pro zajištění správné činnosti a pravidelné mazání je proto zbytečné.

Pokud se vyskytnou potíže, například obtížné otáčení ovládacím kolem nebo neobvyklý hluk, okamžitě přestaňte stroj používat a obraťte se na autorizovaného prodejce Brother nebo nejbližší autorizované servisní středisko Brother.

Opatření při skladování stroje

Neskladujte stroj v žádném z dále popsaných míst, jinak může dojít k jeho poškození, například ke korozi způsobené kondenzací.

- Vystaveným velmi vysokým teplotám
- Vystaveným velmi nízkým teplotám
- Vystaveným velkým teplotním změnám
- Vystaveným velké vlhkosti nebo páře
- V blízkosti ohně, topení nebo klimatizace
- Ve venkovním prostředí nebo vystaven přímému slunečnímu svitu
- Vystaveným velmi prašnému nebo olejovému prostředí

☀ Poznámka

- Aby byla prodloužena životnost stroje, pravidelně ho zapínejte a používejte. Skladování stroje dlouhou dobu bez jeho používání může snížit jeho účinnost.

Čištění dráhy pouzdra cívky

Výkonnost šití bude snížena, pokud se v pouzdře cívky spodní nitě budou usazovat vlákna nebo prach. Proto je nutné je pravidelně čistit.

- 1 Stiskněte \updownarrow (tlačítko polohování jehly) pro zvednutí jehly.
- 2 Vypněte stroj.
- 3 Odpojte napájecí kabel z napájecího konektoru na pravé straně stroje.
- 4 Zvedněte přítlačnou patku, abyste mohli vyjmout jehlu, přítlačnou patku a držák přítlačné patky.
 - Další informace naleznete v částech „Výměna jehly“ na straně 20 a „Výměna přítlačné patky“ na straně 21.
- 5 Sejměte plochý nástavec, pokud je připojen.
- 6 Sejměte kryt cívky spodní nitě.
- 7 Umístěte ukazovák své pravé ruky poblíž dna západky krytu stehové desky. Zasuňte špičku ukazováku své levé ruky do drážky na zadní straně krytu stehové desky. Palec své levé ruky umístěte na přední stranu krytu stehové desky.

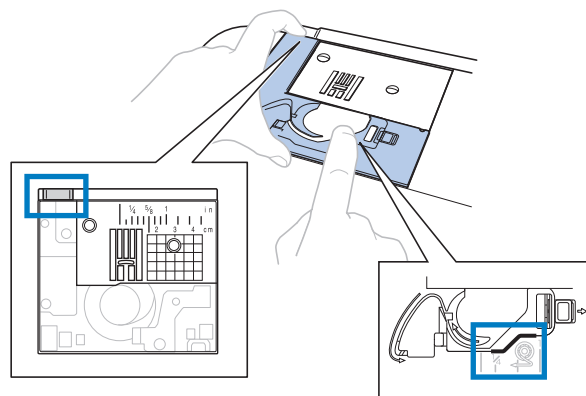

- 8 Posuňte kryt stehové desky směrem k sobě a sejměte ho.

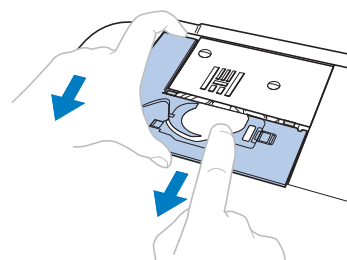

- 9 Uchopte pouzdro cívky spodní nitě a vyjměte je.

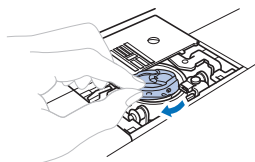

- 10 Čisticím štětečkem nebo vysavačem odstraňte prach a vlákna z dráhy pouzdra cívky a okolí.

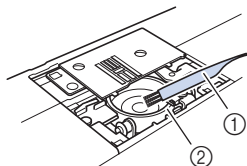

- ① Čisticí štěteček
② Dráha

- Do pouzdra cívky spodní nitě nenanášejte olej.

- 11 Zasuňte pouzdro cívky spodní nitě tak, aby byla značka ▲ na pouzdru cívky spodní nitě zarovnána se značkou ● na stroji.

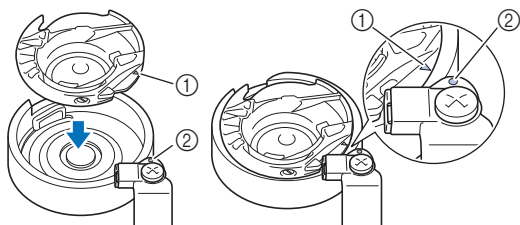

- Vzájemně vyrovnejte značky ▲ a ●.

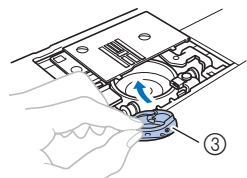

- ① Značka ▲
② Značka ●
③ Pouzdro cívky spodní nitě

- Před instalací pouzdra cívky spodní nitě zkontrolujte, že jsou vyrovnána označená místa.

- 12 Nasadte jazýčky krytu stehové desky do žlábků stehové desky a směrem od sebe nasuňte kryt.

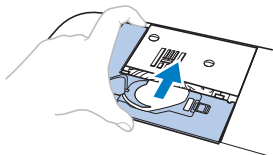

- 13 Přiložte zpět kryt cívky spodní nitě.

⚠ UPOZORNĚNÍ

- Nikdy nepoužívejte odřené pouzdro cívky spodní nitě. Mohlo by dojít k zamotání vrchní nitě, zlomení jehly nebo chybnému provedení šití. Kvůli novému pouzdru cívky spodní nitě se obraťte na své nejbližší autorizované servisní středisko Brother.
- Ujistěte se, že je pouzdro cívky spodní nitě správně nasazeno. V opačném případě může dojít ke zlomení jehly.

Odstranění závad

Pokud stroj přestane řádně fungovat, než požádáte o servis, zkontrolujte následující možné problémy.

Většinu problémů můžete vyřešit sami. Pokud potřebujete další pomoc, nabízí Brother Solutions Center (Centrum řešení Brother) nejnovější otázky a odpovědi a tipy na řešení potíží. Navštivte nás na adrese

„ <http://s.brother/cpjah/> “.

Pokud problém přetrvává, kontaktujte svého prodejce Brother nebo nejbližší autorizované servisní středisko Brother.

■ Častá témata při řešení potíží

Podrobné příčiny a řešení častých témat při řešení potíží jsou popsány níže. Než nás budete kontaktovat, nezapomeňte se sem podívat.

Vrchní nit je napnutá	strana 57
Zamotaná nit na rubu látky	strana 57
Nesprávné napnutí nitě	strana 58
Látka je zachycena ve stroji a nelze ji vyjmout	strana 59
Jestliže se nit zamotá pod sedlem navíječe cívky	strana 61

Vrchní nit je napnutá

■ Příznak

- Vrchní nit vypadá jako jedna nepřerušovaná linie.
- Spodní nit je vidět z lícové strany látky. (Viz ilustrace níže.)
- Horní nit se napnula a při zatažení ji lze vytáhnout.
- Horní nit se napnula a v látce se vyskytuje zvrásnění.
- Napnutí vrchní nitě je pevné a výsledky se nemění ani po nastavení napnutí nitě.

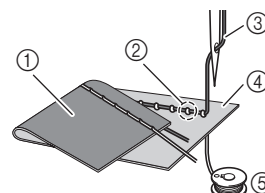

- ① Rub látky
- ② Spodní nit je vidět z lícové strany látky
- ③ Vrchní nit
- ④ Líc látky
- ⑤ Spodní nit

■ Příčina

Nesprávné navlečení nitě cívky

Pokud není nit cívky správně navlečena, místo působení správné síly na nit cívky je protahována látkou při protahování horní nitě nahoru. Z tohoto důvodu je nit vidět z lícové strany látky.

■ Nápravné opatření/kontrola

Nasadte cívku spodní nitě správně. (strana 14)

Zamotaná nit na rubu látky

■ Příznak

- Nit se zamotala na rubu látky.

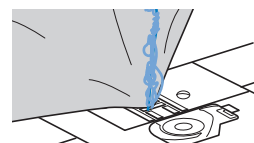

- Po začátku šití se ozve zachrastění a šití nemůže pokračovat.
- Při pohledu pod látku je vidět zamotaná nit v pouzdru cívky spodní nitě.

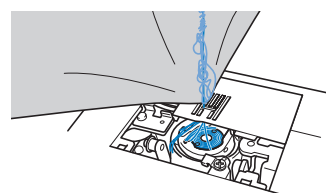

■ Příčina

Nesprávné navlečení vrchní nitě

Pokud je vrchní nit nesprávně navlečena, vrchní nit, procházející látkou, nelze pevně vytáhnout nahoru a ta se zaplete v pouzdru cívky spodní nitě, což způsobí zachrastění.

■ Nápravné opatření/kontrola

Odstraňte zamotanou nit a pak opravte navlečení vrchní nitě.

1 Odstraňte zamotanou nit. Pokud ji nelze odstranit, ustříhnete ji nůžkami.

- Další informace naleznete v části „Čištění dráhy pouzdra cívky“ na straně 55.

2 Vyjměte ze stroje vrchní nit.

3 Zavedení horní nitě opravte podle pokynů v části „Zavedení horní nitě“ na straně 15.

- Pokud byla cívka vyjmuta z pouzdra cívky spodní nitě, nainstalujte ji správně podle pokynů v části „Instalace cívky“ na straně 14.

Nesprávné napnutí nitě

■ Příznaky

- Příznak 1: Spodní nit je vidět z lícové strany látky. (Viz ilustrace níže.)
- Příznak 2: Horní nit vypadá jako rovná linie na lícové straně látky.
- Příznak 3: Vrchní nit je vidět z rubu látky. (Viz ilustrace níže.)
- Příznak 4: Spodní nit cívky vypadá jako rovná linie na rubu látky.
- Příznak 5: Stehy na rubu látky jsou uvolněné, nebo nejsou napnuté.

□ Příznak 1

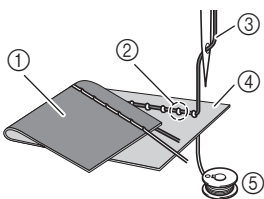

- ① Rub látky
- ② Spodní nit je vidět z lícové strany látky
- ③ Vrchní nit
- ④ Líc látky
- ⑤ Spodní nit
- ⑥ Horní nit je vidět na rubu látky

□ Příznak 3

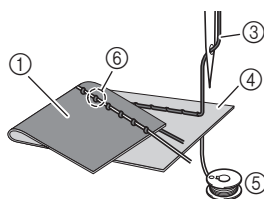

■ Příčina/nápravné opatření/kontrola

□ Příčina 1

Nit není do stroje správně navlečena.

<S výše popsány příznaky 1 a 2>

Navlečení spodní nitě není správné.

Volič napnutí nitě vraťte na značku „4“ a pak opravte navedení nitě podle části „Vrchní nit je napnutá“ na straně 57.

<S výše popsány příznaky 3 a 5>

Nesprávné navlečení vrchní nitě.

Volič napnutí nitě vraťte na značku „4“ a pak opravte navedení horní nitě podle části „Zamotaná nit na rubu látky“ na straně 57.

□ Příčina 2

Není použita pro látku vhodná jehla a nit.

Jehla, která by měla být ve stroji použita, závisí na typu šité látky a tloušťce nitě.

Pokud není použita pro látku vhodná jehla a nit, nebude dosaženo správného napnutí nitě a to způsobí zvrásnění v látce nebo přesakování stehů.

- Podle části „Kombinace látky/nitě/jehly“ na straně 19 zkontrolujte, že jsou jehla a nit vhodné pro použitou látku.

□ Příčina 3

Není zvoleno vhodné napnutí vrchní nitě.

Zvolte vhodné napnutí nitě.

Postupujte podle „Seřízení napnutí nitě“ na straně 27.

Správné napnutí nitě se liší podle typu použité tkaniny a nitě.

- * Upravte napnutí nitě a vyzkoušejte šití na kusu odpadní látky, která je stejná, jako látka použitá při vaší práci.

💡 Poznámka

- Pokud není navlečení vrchní a spodní nitě správné, nelze napnutí nitě správně upravit. Nejdříve zkontrolujte navlečení vrchní a spodní nitě a pak upravte napnutí nitě.

- Pokud je spodní nit vidět z lícové strany látky

Chcete-li horní nit povolit, otočte voličem napnutí nitě proti směru hodinových ručiček.



- Pokud je vrchní nit vidět na rubu látky

Chcete-li horní nit utáhnout, otočte voličem napnutí nitě ve směru hodinových ručiček.



Látka je zachycena ve stroji a nelze ji vyjmout

Pokud se látka zachytí ve stroji a nelze ji vytáhnout, mohlo dojít k zamotání nitě pod stehovou deskou. Podle níže popsaného postupu odstraňte látku ze stroje. Jestliže činnost nelze dokončit podle tohoto postupu, nesnažte se látku odstranit násilím, ale obraťte se na nejbližší autorizované servisní středisko Brother.

■ Vyjmutí látky ze stroje

- 1 Okamžitě stroj zastavte.
- 2 Vypněte stroj.
- 3 Vyjměte jehlu.
 - Pokud je jehla spuštěna v látce, otáčejte ovládacím kolem směrem od sebe (ve směru hodinových ručiček) a vyjedte tak s jehlou ven z látky, pak jehlu demontujte.
 - Postupujte podle „Výměna jehly“ na straně 20.
- 4 Demontujte přítlačnou patku a držák přítlačné patky.
 - Pokud je nit namotaná na přítlačné patce, odstraňte namotanou nit a potom zvedněte páčku přítlačné patky, abyste mohli přítlačnou patku sejmout. Jinak může dojít k poškození přítlačné patky.
 - Postupujte podle „Výměna přítlačné patky“ na straně 21.
- 5 Zvedněte látku a přestříhnete nitě pod ní.
 - Pokud lze látku vytáhnout, vytáhněte ji. Pokračujte s dále popsanými kroky a vyčistěte dráhu.
- 6 Sejměte kryt stehové desky.
 - Postupujte podle „Čištění dráhy pouzdra cívky“ na straně 55.
- 7 Ustříhnete zamotané nitě a pak vyjměte cívku.

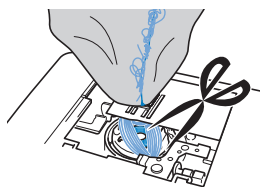

- 8 Vyjměte pouzdro cívky spodní nitě.
 - Pokud v pouzdru cívky spodní nitě zbývají nitě, odstraňte je.

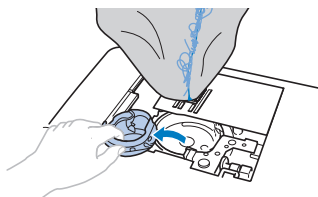

- 9 Pomocí čistícího štětečku nebo mini nástavce vysavače odstraňte všechny zbytky textilu nebo prachu z dráhy a jejího okolí.

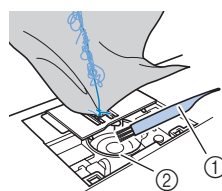

- ① Čistící štěteček
- ② Dráha

Pokud bylo možné látku vytáhnout.	Pokračujte krokem 16.
Pokud nebylo možné látku vytáhnout.	Pokračujte krokem 10.

💡 Poznámka

- Nedoporučuje se použít stlačený vzduch z bombičky.

- 10 Pomocí přiloženého kotoučovitěho šroubováku uvolněte dva šrouby na stehové desce.

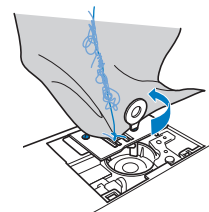

💡 Poznámka

- Buďte opatrní, ať neupustíte vyšroubované šrouby do stroje.

- 11 Mírně nadzvedněte stehovou desku, ustříhnete všechny zamotané nitě a pak demontujte stehovou desku.

Vytáhněte látku a nitě ze stehové desky.

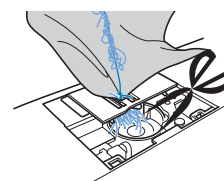

Pokud nelze látku vytáhnout ani po dokončení těchto kroků, obraťte se na své nejbližší autorizované servisní středisko Brother.

- 12 Odstraňte všechny nitě z dráhy a kolem podávacích palců.
- 13 Otáčením ovládacího kola zvedněte podávací palce.
- 14 Vyrovnajte otvory dvou šroubů ve stehové desce s dvěma otvory v základové desce stehové desky a pak upevněte stehovou desku na stroj.
- 15 Rukou jemně utáhněte šroub na pravé straně stehové desky. Pak pomocí kotoučovitěho šroubováku pevně utáhněte šroub na levé straně. Nakonec pevně dotáhněte šroub na pravé straně.

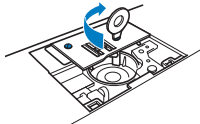

Otáčejte ovládacím kolem a zkontrolujte, že se podávací palce plynule pohybují a že nepřichází do kontaktu s hranami výřezů ve stehové desce.

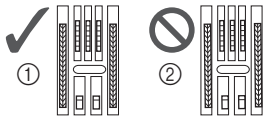

- 1 Správná poloha podávacích palců
- 2 Nesprávná poloha podávacích palců

- 16 Zasuňte pouzdro cívky spodní nitě podle kroku 11 v části „Čištění dráhy pouzdra cívky“ na straně 55.
- 17 Upevněte kryt stehové desky podle kroku 12 v „Čištění dráhy pouzdra cívky“ na straně 55.
- 18 Zkontrolujte stav jehly a pak ji nainstalujte.
Pokud je jehla ve špatném stavu, například je-li ohnutá, použijte novou jehlu.
 - Další informace naleznete v části „Kontrola jehly“ na straně 20 a „Výměna jehly“ na straně 20.

Doplňkové informace

- Protože může dojít k poškození jehly při zachycení látky ve stroji, doporučujeme ji vyměnit za novou.

■ Kontrola funkcí stroje

Pokud byla demontována stehová deska, zkontrolujte funkce stroje a ověřte tak, že byla instalace správně dokončena.

- 1 Zapněte stroj.

- 2 Zvolte steh

Poznámka

- Ještě neinstalujte přítlačnou patku a nit.

- 3 Pomalu otáčejte ovládacím kolem směrem k sobě (proti směru hodinových ručiček) a ze všech stran kontrolujte, zda jehla zajíždí do středu otvoru ve stehové desce.

Pokud se jehla dotýká stehové desky, demontujte stehovou desku a znovu ji nainstalujte. Začněte od kroku 13 v „Vyjmutí látky ze stroje“ na straně 59.

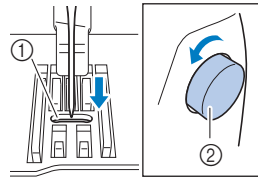

- 1 Otvor ve stehové desce
- 2 Ovládací kolo

- 4 Zvolte steh . Teď zvětšete délku a šířku stehu na maximální nastavení.

- Podrobnosti o změně nastavení viz „Nastavení šířky stehu“ na straně 27 a „Nastavení délky stehu“ na straně 27.

- 5 Pomalu otáčejte ovládacím kolem směrem k sobě (proti směru hodinových ručiček) a kontrolujte, že tyčka jehly a podávací palce pracují správně.

Pokud se jehla nebo podávací palce dotýkají stehové desky, může být ve stroji závada, a proto kontaktujte své nejbližší autorizované servisní středisko Brother.

- 6 Vypněte stroj a pak nainstalujte cívku a přítlačnou patku.

Nikdy nepoužívejte poškrábanou nebo poškozenou přítlačnou patku. Mohlo by dojít ke zlomení jehly nebo chybnému provedení šití.

- Další informace naleznete v části „Instalace cívky“ na straně 14 a „Výměna přítlačné patky“ na straně 21.

- 7 Správně navlečte nit do stroje.

- Podrobnosti o navlečení nitě do stroje viz „Zavedení horní nitě“ na straně 15.

- 8 Provedte zkušební šití s bavlněnou látkou.

Poznámka

- Nesprávné šití může být důsledkem nesprávného navlečení vrchní nitě nebo šití tenké látky. Pokud zkušební šití dosahuje špatných výsledků, zkontrolujte navlečení vrchní nitě nebo typ použité látky.

Jestliže se nit zamotá pod sedlem navíječe cívky

Pokud začne navíjení cívky, když není nit správně protažena pod předepínacím kotoučem vodiče nitě navíječe cívky, může dojít k zamotání nitě pod sedlem navíječe.

⚠ UPOZORNĚNÍ

- Nedemontujte sedlo navíječe ani tehdy, pokud se nit zamotala pod sedlem navíječe. Mohlo by dojít k poškození odstříhovače v sedle navíječe cívky.
- Nedemontujte šroub vodičního sloupku navíječe cívky, protože může dojít k poškození stroje - nemůžete odvinout nit po demontáži šroubu.

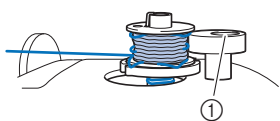

① Šroub vodičního sloupku navíječe cívky

- 1 Přerušte navíjení cívky.
- 2 Nůžkami odstříhnete nit u vodiče nitě navíječe.
- 3 Posuňte trn navíječe cívky doleva, poté sejměte cívku z trnu a ustrihněte nit vedoucí k cívce, abyste mohli cívku zcela sejmout z trnu.
- 4 Držte konec nitě levou rukou a pravou odvíjejte nit ve směru hodinových ručiček pod sedlem navíječe cívky jako na obrázku níže.

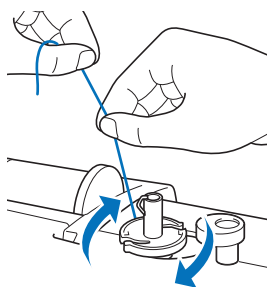

Seznam příznaků

Před kontaktováním servisu zkontrolujte následující možné problémy. Pokud je referenční stránka „*“, kontaktujte autorizovaného prodejce Brother nebo nejbližší autorizované servisní středisko Brother.

■ Příprava

Příznak, příčina/řešení	Referenční materiál
Nelze navléknout jehlu.	
Jehla není ve správné poloze. <ul style="list-style-type: none"> • Stiskněte tlačítko „Polohování jehly“ a zvedněte tak jehlu. 	6
Jehla není správně nainstalována.	20
Jehla je otočená, ohnutá nebo má tupou špičku.	20
Navlečení vrchní nitě není správné. Páčka navlékače jehly není snížena, dokud nezacvakne na místo.	15
Háček navlékače jehly je ohnutý a neprochází očkem jehly.	*
S páčkou navlékače jehly nelze pohnout, nebo ji vrátit do původní polohy.	*
Je použita jehla velikosti 65/9. <ul style="list-style-type: none"> • Jehla není kompatibilní s navlékačem jehly. Ručně protáhněte nit očkem jehly. 	17
Nit se nenavíjí na cívku plynule.	
Nit neprochází správně vodičem nitě navíječe.	12
Nit vytažená z vodiče nitě navíječe byla nesprávně navinuta na cívku.	13
Prázdná cívka nebyla správně usazena na trn.	12
Při navíjení cívky se nit cívky navinula pod sedlem navíječe.	
Nit neprochází správně pod předepínacím kotoučem vodiče nitě navíječe. <ul style="list-style-type: none"> • Odstraňte případnou zamotanou nit a pak naviňte cívku. 	12, 61
Spodní nit nelze vytáhnout nahoru.	
Jehla je otočená, ohnutá nebo má tupou špičku.	20
Cívka není správně nasazena.	14
Na LCD se nic nezobrazuje.	
Hlavní vypínač není zapnutý.	9
Zástrčka síťového kabelu není zastrčena do elektrické zásuvky.	9

Příznak, příčina/řešení	Referenční materiál
Osvětlení šití se nerozsvítilo.	
Osvětlení šití je poškozené. • Obratě se na svého autorizovaného prodejce Brother nebo na nejbližší autorizované servisní středisko Brother.	–
LCD obrazovka je zamřížená.	
Došlo ke kondenzaci na LCD obrazovce. • Po chvíli se opět projasní.	–

■ Při šití

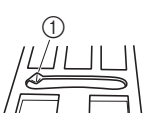
Příznak, příčina/řešení	Referenční materiál
Stroj nepracuje.	
Nebylo stisknuto tlačítko „Start/Stop“.	23
Trn navíječe cívky je zatlačen doprava.	12
Není zvolen žádný steh.	23
Přítlačná patka není spuštěna.	24
Tlačítko „Start/Stop“ bylo stisknuto s připojeným nožním pedálem.	24
Jehla se láme.	
Jehla není správně nainstalována.	20
Upínací šroub jehly není utažen.	20
Jehla je otočená, nebo ohnutá.	20
Pro zvolenou látku je použita nevhodná jehla nebo nit.	19
Byla použita špatná přítlačná patka.	21
Napnutí vrchní nitě je příliš velké.	27
Látka je tažena během šití.	–
Cívka s nití není správně nasazena.	12
Kolem otvoru ve stehové desce jsou škrábance. * Na levé straně otvoru stehové desky je drážka. Není to škrábanec.	*
 ① Drážka	
Kolem otvoru v přítlačné patce jsou škrábance.	*
Na pouzdru cívky spodní nitě jsou škrábance.	*
Nepoužíváte cívku spodní nitě navrženou přímo pro tento stroj.	12

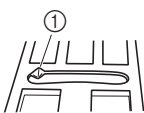
Příznak, příčina/řešení	Referenční materiál
Navlečení vrchní nitě není správné.	15
Cívka není správně nasazena.	14
Přítlačná patka je upevněna nesprávně.	21
Šroub v držáku přítlačné patky je uvolněný.	22
Látka je příliš silná.	19, 30
Látka je podávána příliš silně při šití tlusté látky nebo tlustých švů.	30
Délka stehu je příliš malá.	27
Spodní nit je nesprávně navinuta.	12
Horní nit praská.	
Nit není do stroje správně navlečena (je použita špatná krytka cívky vrchní nitě, krytka cívky vrchní nitě je uvolněná, nit se nezachytíla do navlékače vodicí tyčky jehly atd.).	15
Je použita zauzlená nebo zamotaná nit.	–
Zvolená jehla není vhodná pro použitou nit.	19
Napnutí vrchní nitě je příliš velké.	27
Nit je zamotaná.	57
Jehla je otočená, ohnutá nebo má tupou špičku.	20
Jehla není správně nainstalována.	20
Kolem otvoru ve stehové desce jsou škrábance. * Na levé straně otvoru stehové desky je drážka. Není to škrábanec.	*
 ① Drážka	
Kolem otvoru v přítlačné patce jsou škrábance.	*
Na pouzdru cívky spodní nitě jsou škrábance.	*
Pro zvolenou látku je použita nevhodná jehla nebo nit.	19
Nepoužíváte cívku spodní nitě navrženou přímo pro tento stroj.	12
Nit je zamotaná na rubu látky.	
Navlečení vrchní nitě není správné.	15, 58
Pro zvolenou látku je použita nevhodná jehla nebo nit.	19
Vrchní nit je příliš napnutá.	
Cívka spodní nitě je nesprávně nasazená.	14, 57

Příznak, příčina/řešení	Referenční materiál
Spodní nit praská.	
Cívka není správně nasazena.	14
Spodní nit je nesprávně navinuta.	12
Je použita poškrábaná cívka.	14
Nit je zamotaná.	59
Nepoužíváte cívku spodní nitě navrženou přímo pro tento stroj.	12
Na látce vznikají záhyby.	
Je chyba v navlečení vrchní nebo spodní nitě.	12, 15
Cívka s nití není správně nasazena.	12
Pro zvolenou látku je použita nevhodná jehla nebo nit.	19
Jehla je otočená, ohnutá nebo má tupou špičku.	20
Stehy jsou příliš dlouhé při šití tenké látky.	27
Napnutí nitě není nastaveno správně.	27, 58
Byla použita špatná přítlačná patka.	21
Steh byl sešit chybně.	
Použitá přítlačná patka není vhodná pro typ stehu, kterým chcete šít.	21
Nit není správně napnutá.	27, 58
Nit je zamotaná, např. v pouzdře cívky spodní nitě.	59
Podávací palce jsou nastaveny v dolní poloze. <ul style="list-style-type: none"> • Přesuňte spínač polohy podávacích palců doprava (▲▲). 	5, 48
Vynechané stehy	
Nit není do stroje správně navlečena.	12, 15
Pro zvolenou látku je použita nevhodná jehla nebo nit.	19
Jehla je otočená, ohnutá nebo má tupou špičku.	20
Jehla není správně nainstalována.	20
Pod stehovou deskou se nahromadil prach nebo chlupy.	55
Jsou šity tenké nebo strečové látky. <ul style="list-style-type: none"> • Položte pod látku vodorozpustný podkladový materiál (netkaný) a sešijte je k sobě. 	30

Příznak, příčina/řešení	Referenční materiál
Stroj nedělá stehy.	
Jehla je otočená, ohnutá nebo má tupou špičku.	20
Cívka není správně nasazena.	14
Navlečení vrchní nitě není správné.	15
Pronikavý zvuk při šití	
Pod podávací palce se zachytil prach nebo chlupy.	55
Ve dráze jsou zachyceny kousky nitě.	55
Navlečení vrchní nitě není správné.	15
Nepoužíváte cívku spodní nitě navrženou přímo pro tento stroj.	12
V pouzdru cívky spodní nitě jsou díry po jehle nebo po ní škrábance.	*
Látka není podávána tak, aby procházela strojem.	
Podávací palce jsou nastaveny v dolní poloze. <ul style="list-style-type: none"> • Přesuňte spínač polohy podávacích palců doprava (▲▲). 	5
Stehy jsou jeden k druhému příliš blízko.	27
Byla použita špatná přítlačná patka.	21
Jehla je otočená, ohnutá nebo má tupou špičku.	20
Nit je zapletená.	59
Patka cik-cak „J“ je nakloněná na silném švu na začátku výšivky.	30
Látka je podávána opačným směrem.	
Podávací mechanismus je poškozený.	*
Jehla se dotýká stehové desky.	
Upínací šroub jehly je uvolněný.	20
Jehla je otočená, ohnutá nebo má tupou špičku.	20
Strojem sešivanou látku nelze vytáhnout.	
Nit je zamotaná pod stehovou deskou.	59

Příznak, příčina/řešení	Referenční materiál
Do stroje spadla zlomená jehla.	
<ul style="list-style-type: none"> Vypněte stroj a demontujte stehovou desku. Pokud je jehla, která spadla do stroje, vidět, vytáhněte ji pinzetou. Po vytažení jehly vraťte stehovou desku do původní polohy a vložte novou jehlu. Než stroj zapnete, pomalu otáčejte ovládacím kolem proti sobě a zkontrolujte, zda se otáčí plynule a zda nová jehla prochází středem otvoru ve stehové desce. Pokud se ovládací kolo neotáčí plynule, nebo nelze odstranit jehlu, která spadla do stroje, konzultujte situaci se svým autorizovaným prodejcem Brother nebo nejbližším autorizovaným servisním střediskem Brother. 	59
Ovládací kolo se neotáčí plynule.	
Nit je zapletená do pouzdra cívky spodní nitě.	55, 57, 59







■ Po šití

Příznak, příčina/řešení	Referenční materiál
Napnutí nitě není správné.	
Navlečení vrchní nitě není správné.	15, 58
Cívka není správně nasazena.	14, 58
Pro zvolenou látku je použita nevhodná jehla nebo nit.	19
Držák přítlačné patky není připevněn správně.	21
Napnutí nitě není nastaveno správně.	27, 58
Spodní nit je nesprávně navinuta.	14
Jehla je otočená, ohnutá nebo má tupou špičku.	20
Nepoužíváte cívku spodní nitě navrženou přímo pro tento stroj.	12
Vzory dekorativního stehu nejsou správně vyrovnané.	
Byla použita špatná přítlačná patka.	33
Nastavení vzoru stehu nebylo provedeno správně.	54
Vzor stehu je nepravidelný.	
Byla použita špatná přítlačná patka.	21
Jsou šity tenké nebo strečové látky. <ul style="list-style-type: none"> K látce připevněte podkladový materiál. 	30
Napnutí nitě není nastaveno správně.	27, 58

Příznak, příčina/řešení	Referenční materiál
Látka byla při šití tažena, tlačena nebo podávána šikmo. <ul style="list-style-type: none"> Při šití látku ručně směrujte, aby byla podávána rovně. 	23
Nit je zamotaná, např. v pouzdře cívky spodní nitě.	55

Chybová hlášení

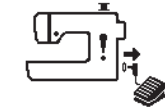
Pokud dojde k chybným činnostem, na displeji LCD se zobrazí hlášení nebo doporučení pro danou činnost. Postupujte podle zobrazených pokynů. Chybová zpráva zmizí při stisknutí ovládacího tlačítka nebo při provedení správné činnosti během zobrazení chybové zprávy.

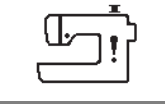
Chybová hlášení		Příčina	Řešení
Modely s 80/60/50 stehy	Model s 16 stehy		
E1		Tato zpráva se zobrazí, jestliže je tlačítko, jako například tlačítko „Start/Stop“, stisknuto při zdvižené přítlačné patce (je-li připojen, je nožní pedál stisknutý).	Než budete pokračovat, spusťte páčku přítlačné patky dolů.
E2		Tato zpráva se zobrazí, pokud je páčka knoflíkové dírky dole a je zvolen jiný steh než pro knoflíkovou díрку, přítlačná patka je spuštěná a dále je stisknuto tlačítko jako například tlačítko „Start/Stop“ (je-li připojen, je nožní pedál stisknutý).	Než budete pokračovat v činnosti, zvedněte páčku knoflíkové dírky.
E3		Tato zpráva se zobrazí, jestliže je páčka knoflíkové dírky zvednutá, je zvolen steh pro knoflíkovou díрку, přítlačná patka je spuštěná a tlačítko, jako například tlačítko „Start/Stop“, je stisknuto (je-li připojen, je nožní pedál stisknutý).	Než budete pokračovat, spusťte páčku knoflíkové dírky dolů.
E4		Tato zpráva se zobrazí, jestliže je stisknuto tlačítko (například tlačítko opačného stehu), zatímco trn naviječe cívky je posunutý doprava.	Než budete pokračovat v činnosti, posuňte trn naviječe cívky doleva.
E5		Tato zpráva se zobrazí, když je stisknuto tlačítko „Start/Stop“ a je připojený nožní pedál.	Odpojte nožní pedál a poté znovu stiskněte tlačítko „Start/Stop“. Jinak ovládejte stroj nožním pedálem.
E6		Motor je uzamčený, protože nit se zamotala.	Vyčistěte dráhu a odstraňte zamotanou nit (strana 55). Po vyčištění dráhy vložte správně pouzdro cívky spodní nitě. Jestliže se jehla ohnula nebo praskla, vyměňte ji. Poté správně zaveďte horní a spodní nit a pokračujte v činnosti.
E7	-	Tato zpráva se zobrazí, když je stisknuto tlačítko výběru režimu jehly v době, kdy je zvolený steh, který nelze použít s dvoujehlou.	Vyberte stehy, které lze šít dvoujehlou.
E8	-	Tato zpráva se zobrazí, když je zapnutý režim  (Dvoujehla) a je zvolen vzor stehu, který nelze šít s dvoujehlou.	Přepněte na režim šití s jednoduchou jehlou a vyměňte dvoujehlu za jednoduchou jehlu; poté můžete pokračovat.
E9		Toto hlášení se zobrazí, když dojde k demontáži krytu stehové desky a stroj je stále zapnutý.	Vypněte stroj a před pokračováním operace připevněte kryt stehové desky.
F*	F*	Pokud se během šití zobrazí na LCD displeji chybová zpráva „F*“, může mít stroj závadu. (Namísto „*“ se zobrazí číslo.)	Obraťte se na svého nejbližšího autorizovaného prodejce Brother nebo na nejbližší autorizované servisní středisko.

Provozní zvuková signalizace

Při správném provedení určitého úkonu stroj vydá jedno pípnutí.

Při nesprávném provedení určitého úkonu stroj vydá dvě nebo čtyři pípnutí.

Pokud se stroj zablokuje například proto, že je zamotaná nit, stroj nadále vydává zvukový signál po dobu sedmi sekund a potom se automaticky vypne. Nezapomeňte ověřit příčinu chyby a před opětovným zahájením šití chybu odstranit.

Rejstřík

C

Cívka 12

Č

Čištění 55

D

Délka stehu 27

Dráha 56

Držák přítlačné patky 5

Dvoujehla 52

Džínovina 19, 30

CH

Chybová hlášení 65

J

Jehla 19, 20

Jehla s kulovým hrotem 19

K

Knoflíková dírka 40

Krajkové stehy 53

Kráčející patka 47

Kryt stehové desky 5, 55

Krytka cívky vrchní nitě 12

Křídlová jehla 53

Kůže 31

L

Látka 19, 30

Látka pokrytá vinylem 31

LCD 6, 10

M

Metalická nit 12, 17

N

Napájení 9

Napnutí nitě 27, 58

Nasazení cívky 14

Našívání knoflíků 43

Navinutí cívky 12

Navlékač jehel 17

Nášívka 45

Nit 19

Nožní pedál 24

O

Odstranění závad 57

Opačný steh 25, 33

Overlockové stehy 38

Ovladač rychlosti šití 6

P

Patchwork 46

Podávací palce 5

Poloha jehly 10, 11, 29

Pouzdro cívky spodní nitě 56

Prádlová pruženka (guma) 49

Priorita zesílení 27

Prošívání 47

Provozní zvuková signalizace 11, 65

Přiložené příslušenství 7

Přítlačná patka 10, 21, 24, 33

Q

Quiltovací vodítko 47

R

Rovný steh 29, 33, 46

Rychlost 13, 24

S

Sešívání 46

Silná látka 30

Síťka cívky vrchní nitě 12

Spínač polohy podávacích palců 5, 48

Spodní nit 12

Spojování 51

Steh cik-cak 27

Stehová deska 5, 59

Stejnoměrný přírůstek na šev 29

Strečová látka 31

Svazkové příčné stehy 50

Š

Šití přes vrapy 50

Šířka stehu 27

T

Tenká látka 30

Transparentní nylonová nit 12, 13, 17, 19, 34

Ú

Údržba 55

V

Válcovité kusy 29

Vodič nitě navíječe 12

Volitelné příslušenství 8

Volné prošívání 48

Vrchní nit 15, 19

Vroubkované stehy 50

Vytažení spodní nitě nahoru 18

Vzorový záložkový steh 51

Z

Zakrytý obrubní steh 39

Zesilující rovný steh 49

Zesilující steh 25, 33

Zip 44





Navštivte nás na adrese <http://s.brother/cpjah/>, kde naleznete informace podpory (instruktážní videa, časté dotazy apod.) pro váš výrobek Brother.



Chcete-li získat informace o navíjení/installaci cívky, jděte na stránky <http://s.brother/cvjac/>.



Chcete-li získat informace o zavedení vrchní niti, jděte na stránky <http://s.brother/cvjad/>.



Chcete-li získat informace o odstraňování potíží, jděte na stránky <http://s.brother/cfjah/>.



Brother SupportCenter je mobilní aplikace, která poskytuje informace podpory (instruktážní videa, časté dotazy apod.) pro váš výrobek Brother.
Stáhněte si ji prostřednictvím služeb App Store nebo Google Play™.

