

# Product Safety Guide

## Anleitung zur Produktsicherheit

## Manuel de sécurité du produit

## Productveiligheidsgids

## Guida di sicurezza prodotto

## Guía de seguridad del producto

Product Code/Produktcode/Référence du produit/Productcode/  
Codice prodotto/Código de producto: 891-Z05

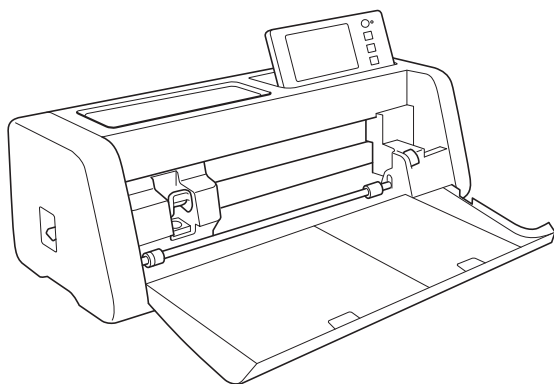

- Be sure to read this document before using the machine.  
We recommend that you keep this document nearby for future reference.
- Lesen Sie dieses Dokument, bevor Sie die Maschine verwenden.  
Es wird empfohlen, dieses Dokument griffbereit aufzubewahren, damit Sie jederzeit darin nachschlagen können.
- Veuillez à lire ce document avant d'utiliser la machine.  
Nous vous conseillons de conserver ce document à portée de main pour vous y référer ultérieurement.
- Lees dit document voordat u de machine gebruikt.  
Houd dit document bij de hand, zodat u het kunt raadplegen.
- Leggere questo documento prima di utilizzare la macchina.  
Si consiglia di conservare questo documento a portata di mano per un eventuale riferimento futuro.
- Lea este documento antes de utilizar la máquina.  
Recomendamos que tenga este documento a mano por si necesita consultarlo más adelante.

## Trademarks

IBM is a registered trademark or a trademark of International Business Machines Corporation. WPA™ and WPA2™ are trademarks of Wi-Fi Alliance®.

Each company whose software title is mentioned in this manual has a Software License Agreement specific to its proprietary programs.

Any trade names and product names of companies appearing on Brother products, related documents and any other materials are all trademarks or registered trademarks of those respective companies.

## Open Source Licensing Remarks

This product includes open-source software.

To see the open source licensing remarks, please go to the manual download section on your model's home page of Brother Solutions Center at "<http://s.brother/cpoac/>".

## Copyright and License

©2018 Brother Industries, Ltd. All rights reserved.

This product includes software developed by the following vendors:

©1983-1998 PACIFIC SOFTWARES, INC.

©2008 Devicescape Software, Inc.

## Compilation and Publication

Under the supervision of Brother Industries, Ltd., this manual has been compiled and published, covering the latest product descriptions and specifications.

The contents of this manual and the specifications of this product are subject to change without notice.

Brother reserves the right to make changes without notice in the specifications and materials contained herein and shall not be responsible for any damages (including consequential) caused by reliance on the materials presented, including but not limited to typographical and other errors relating to the publication.

## INTRODUCTION

Thank you for purchasing this machine.

Before using this machine or attempting any maintenance, carefully read the “IMPORTANT SAFETY INSTRUCTIONS” that begin on this page, and then study the Operation Manual for the correct operation of the various functions. In addition, after you have finished reading this product safety manual, store it where it can quickly be accessed for future reference. Failure to follow these instructions may result in an increased risk of personal injury or damage to property, including through fire, electrical shock, burns or suffocation.



## IMPORTANT NOTICE





- This machine is intended for household use.
- This machine is approved for use in the country of purchase only.
- Due to product quality improvements, the specifications or appearance of this machine may change without notice.
- The contents of this document are subject to change without notice.
- The contents of this document may not be duplicated or reproduced, partially or in full, without permission.
- We assume no responsibility for damages arising from earthquakes, fire, other disasters, actions of third parties, the user’s intentional or negligent operation, misuse or operation under other special conditions.
- For additional product information, visit our web site at “[www.brother.com](http://www.brother.com)”

## IMPORTANT SAFETY INSTRUCTIONS

### Symbols Used in This Document

The following symbols are used in this document.





























 <b>WARNING</b>	Failure to observe instructions with this marking may result in fatal or critical injuries.
 <b>CAUTION</b>	Failure to observe instructions with this marking may result in serious injuries.
<b>IMPORTANT</b>	Failure to observe instructions with this marking may result in property damage.

	This symbol indicates that there is a possibility of fire under specific conditions.
	This symbol indicates that there is a possibility of electric shock under specific conditions.
	This symbol indicates a prohibited action, which must not be performed.
	This symbol indicates a risk of injury if you put your hand or fingers on the blade.
	This symbol indicates a required action, which must be performed.

## Important Safety Instructions

The following precautions should be observed for safe use of the machine.

### Power Supply and Power Cord

<b>⚠ WARNING</b>	
 	Place the power cord in a safe location, where it will not be stepped on while it is being used or stored. Do not perform any of the following actions that may damage the power cord; otherwise, a fire, electric shock or damage to the machine may result: Damaging, modifying, forcefully bending, exposing to heat, pulling, twisting, bundling, placing objects on, pinching, exposing to metal, repeatedly bending and folding, hanging in the air, or squeezing against a wall.
 	Do not use any power cord other than the one designed specifically for this machine. Otherwise, a fire, electric shock or damage to the machine may result. Do not use the power cord designed specifically for this machine with any other device.
 	This product should be connected to an AC power source within the range indicated on the rating label (You can find the rating label on your machine). Otherwise, a fire, electric shock, or damage to the machine may result.
 	Never connect this machine to a DC power supply or inverter (DC-AC inverter). Otherwise, a fire or electric shock may result. If it is unknown whether the electrical outlet to be used to connect this machine is an AC or DC power supply, consult a licensed electrician.
 	Fully insert the power cord plug into the outlet. Otherwise, a fire, electric shock or damage to the machine may result.
	Do not place the machine on the power cord. Otherwise, a fire or damage to the power cord may result.
 	Do not expose to a heater or flame. Otherwise, the cover of the power cord may melt, and a fire or electric shock may result.
	If the machine is not to be used for a long period of time, be sure to unplug the power cord from the machine and the electrical outlet for safety reasons.
	When performing maintenance (such as cleaning), unplug the power cord plug from the electrical outlet. Otherwise, an electric shock may result.
 	When disconnecting the power cord plug from the electrical outlet, grasp the non-metal part of the plug, not the cord, to pull it out. Otherwise, a fire, electric shock or damage to the machine may result.
 	Do not use a damaged power cord or plug, or loose electrical outlet. Otherwise, a fire, electric shock or damage to the machine may result.
 	Do not use an extension cord or multi-plug adapters. Otherwise, a fire, electric shock or damage to the machine may result.
 	Do not insert foreign objects into the machine inlet. Otherwise, a fire, electric shock, physical injuries or damage to the machine and power cord may result.
	Do not touch the power cord plug with wet hands. Otherwise, an electric shock may result.
 	Do not allow liquids, metal objects or dust to come into contact with the power cord plug while it is being both plugged in and stored. In addition, never use the machine in a location where it may be exposed to water. Otherwise, a fire, electric shock or damage to the machine may result.
 	Do not disassemble, alter or attempt to repair the power cord. Otherwise, a fire, electric shock, or injuries may result. For servicing, adjustments, and repairs, contact the retailer who sold you this machine or the nearest authorized service center.
	If the power cord plug becomes dusty, disconnect it from the electrical outlet, and then wipe it with a dry cloth. Using the machine with a dusty plug may result in a fire.

## ⚠ CAUTION



### Disconnect device

This product must be installed near an electrical outlet that is easily accessible. In case of an emergency, you must unplug the power cord plug from the electrical outlet to shut off the power completely.

## IMPORTANT



Avoid plugging this machine into the same electrical outlet used by chargers for portable phones or high-voltage devices such as copiers. Otherwise, interference or machine malfunctions may occur.



Turn off the machine before unplugging the power cord. Unplugging the power cord while the machine is operating may result in damage to the machine.

## Installation Location

Put your machine on a flat, level, stable surface that is free of vibration and shocks.

Use this machine in an environment that meets the following specifications:

Temperature: 5 °C to 35 °C (41 °F to 95 °F)

Humidity: 20 % to 80 %

## ⚠ WARNING



Do not install, use, or store the machine in a location exposed to direct sunlight, sudden temperature or humidity changes, high humidity or water (such as near a kitchen, bathroom or humidifier), condensation or extreme amounts of dust, or near a flame, heater, volatile combustibles or other sources of extremely high heat.

Otherwise, a short circuit may result, which may cause a fire, electric shock, or damage to the machine.



Do not use the machine in a room where flammable sprays are used. Otherwise, a fire or physical injuries may result.



Do not use the machine near medical electrical equipment. Otherwise, the medical electrical equipment may be affected by the electrical waves from this machine and malfunction, resulting in an accident.



Avoid using this machine outdoors. Otherwise, the machine may become wet possibly resulting in an electric shock. If the machine becomes wet, stop using it immediately and contact the retailer who sold you this machine or the nearest authorized service center.



In order to prevent metal or liquids from entering the machine, do not place any of the following objects on or above the machine. Otherwise, a fire, electric shock or damage to the machine may result.

- Metal objects such as paper clips and staples
- Precious metal objects such as necklaces and rings
- Containers filled with liquid, such as cups, vases and plant pots

In addition, do not allow pets near the machine.

If anything accidentally enters the machine, unplug the power cord, and then contact the retailer who sold you this machine or the nearest authorized service center.

## ⚠ CAUTION



Do not place the machine on an unstable surface, such as an unsteady table or an angled surface. In addition, do not position the machine so that any part of it extends off the surface's edge. If the machine falls or is dropped, injuries or damage to the machine may result.









Place the machine on a flat, even surface. The mat will catch on an uneven surface, causing improper operation.







## IMPORTANT





























Do not use the machine in a location exposed to severe vibrations or strong electrical interference or static electricity. Otherwise, the machine may not operate properly.

## For Safe Operation





<b>⚠ WARNING</b>	
	If the machine malfunctions or is dropped or damaged or if water or a foreign object enters it, immediately unplug the power cord from the machine and electrical outlet, and then contact the retailer who sold you this machine or the nearest authorized service center. Continuing to use the machine in this condition may result in a fire or electric shock.
	If a power outage occurs or thunder is heard while the machine is being used, disconnect the power cord plug from the electrical outlet. Otherwise, a fire, electric shock or damage to the machine may result.
	If, while the machine is being used or stored, an unusual odor is produced, the machine produces heat or smoke or becomes discolored or deformed, or any other unusual occurrence is observed, stop using the machine, and then unplug the power cord from the machine and electrical outlet. Continuing to use the machine in this condition may result in a fire or electric shock.
	Do not disassemble, repair or alter the machine by yourself. Otherwise, a fire, electric shock or injuries may result. For servicing, adjustment, cleaning or repair of internal parts other than those specified, contact the retailer who sold you this machine or the nearest authorized service center.
	The plastic bag that this machine was supplied in should be kept out of the reach of children or disposed of. Never allow children to play with the bag due to the danger of suffocation.
	Before performing any maintenance procedures described in the operation manual, unplug the power cord. Otherwise, a fire, electric shock or damage to the machine may result.

<b>⚠ CAUTION</b>	
	Pay close attention to the movements of the machine parts while the machine is operating. Keep your hands or face away from all moving parts, such as the rollers, carriage, holders and mat. Do not place your fingers under the blade holder. In addition, keep your fingers away from moving parts, such as under or in the front tray cover, in the rear tray, in lever openings or under the operation panel. Otherwise, injuries may result.
	While the machine is operating, make sure that shirt sleeves, neckties, hair or jewelry do not become pulled in. Otherwise, injuries may result. If anything is pulled in, immediately unplug the power cord to stop the machine.
	In order to prevent injuries, do not trace or rub your hand or fingers along the edge of the mat.
	Do not allow this machine to be used as a toy. Pay close attention when the machine is used near children.
	When moving the machine, be sure to grasp its handles. If any other part is grasped, the machine may be damaged or fall, possibly resulting in injuries.
	When lifting the machine, be careful not to make any sudden or careless movements. Otherwise, injuries to your back or knees may result.
	Only use the genuine parts specified in the operation manual. Use of any other parts may result in injuries or damage to the machine.

<b>IMPORTANT</b>	
	Do not place the power cord or foreign objects within the range of the mat's movements (feed area). Otherwise, operations cannot be completed correctly.
	Do not place large objects on the mat.
	Do not forcefully fold or stretch the mat. If the mat is damaged, it may no longer be possible to cut, draw or scan.
	Do not use a damaged mat.
	Make sure that the edges of the mat do not become dirty. Otherwise, the mat type cannot be detected, which will interfere with the proper operation of the machine. If the edges become dirty, wipe them with a dry cloth.

 	Use a mat designed specifically for this machine. The machine will not operate correctly if any other mat is used.
	Do not cut hard materials, such as metal sheets, which are incompatible with this machine. Otherwise, damage to the machine may result.
	Avoid using craft paper or fabric covered with decorative layer(s) (that can easily separate), such as lamé or foil. Otherwise, the separated decorative layer may attach to the roller or the machine's scanning device during operation, resulting in damage to the machine. It may also damage the cutting blade.
	While the machine is operating, do not forcefully pull out or push in the mat. Otherwise, the blade or holder may be damaged.
	Do not leave material attached to the mat for a long period of time; otherwise, the adhesive will permeate the material.
	Store the mat at room temperature and in a location not exposed to high temperatures, high humidity or direct sunlight.
	Do not use aerosol sprays near the machine. The spray products may become attached to the machine, causing damage.
 	Do not attach adhesive materials to any part of the mat outside of the attaching area (grid) or to the back side of the mat. Otherwise, adhesive will become attached to the rollers, causing damage.
 	When attaching material to the mat, do not allow it to extend from the attaching area. Otherwise, the mat may not be fed correctly.
	If the carriage must be moved by hand in an emergency, move it slowly. Otherwise, damage to the machine may result.
	Before replacing the holder, check that the carriage is not moving.
	While the machine is operating, do not unplug the power cord or remove the USB flash drive. Otherwise, the USB flash drive may be damaged or the data may be corrupted.
	Do not insert foreign objects into the DC power jack or USB port on the machine. Be sure to make space available around them.
	Do not place any objects on the operation panel. Otherwise, buttons may be accidentally pressed, causing the machine to operate accidentally.
	Only connect a USB flash drive to the USB port. Otherwise, damage to the machine may result.
	Do not touch the screen while the machine is cutting, drawing or scanning.
	Do not oil the machine. Otherwise, damage to the machine may result.
	Do not use organic solvents, such as thinner, benzene or alcohol, to clean the machine. Otherwise, the finish may peel off or other damage to the machine may result. Clean the machine by wiping it with a soft, dry cloth.
	Do not peel off any labels (for example, the serial number label) affixed to the machine.

## For Safe Operation (Blade)

 <b>WARNING</b>	
  	Please remove protective cap from blade holder before placing it into the machine carriage. After removing the blade holder from the machine, be sure to attach the protective cap. Do not press the tip of the holder with your hand or fingers. Injuries may result if the blade is extended. <b>* This is not a toy and is not intended to be used by children. In order to prevent choking hazards, do not allow infants/children to put the protective caps in their mouths.</b>

# ⚠ CAUTION

## Sharp edge of the blade

Do not touch the blade with your hands or fingers. Otherwise, injuries may result.

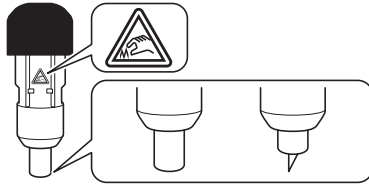

Do not touch the blade with your hands or fingers. Otherwise, injuries may result. When replacing the blade, be sure to follow the replacement procedure.

# IMPORTANT



Do not use a broken blade. Otherwise, cutting cannot be performed correctly. If the blade breaks, remove the broken piece of blade from the cut material. When removing the broken piece of blade from the cut material, use tweezers; do not touch it with your fingers.

## Safe Operation for Replacing the Blade

### ■ Removing

- 1 Twist off the holder cap to remove it.

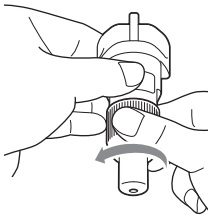

- 2 Stick the blade straight into the rubber area on the back of the included spatula.

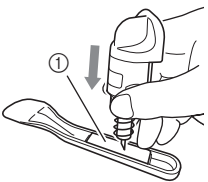

① Rubber area

- 3 Pull up the holder to leave the blade in the rubber area.

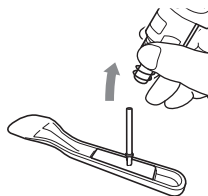

### ■ Installing

- 1 Grasp the shaft of the new blade, and then insert it into the blade slot in the end of the holder.

The blade shaft is held in place by a magnet in the holder. Slowly insert the blade shaft, and then slowly release it after the shaft snaps into place against the magnet.

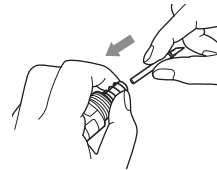

- 2 Twist on the holder cap to attach it to the holder.

Fully tighten the cap until it can no longer be turned.

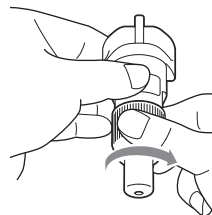



## Legal limitations for copying (United States/Canada)

Observe all copyright laws when using this product.

Color reproductions of certain documents are illegal and may result in either criminal or civil liability. This memorandum is intended to be a guide rather than a complete listing of every possible prohibition. In case of doubt, we suggest that you check with counsel as to any particular questionable documents.

The following documents issued by the United States/Canadian Government or any of its Agencies may not be copied:

- Money
- Bonds or other certificates of indebtedness
- Certificates of Deposit
- Internal Revenue Stamps (canceled or uncanceled)
- Selective Service or draft papers
- Passports
- United States/Canadian Postage Stamps (canceled or uncanceled)
- Food Stamps
- Immigration Papers
- Checks or drafts drawn by Governmental agencies
- Identifying badges or insignias

Copyrighted works cannot be copied. Sections of a copyrighted work can be copied for 'fair use'. Multiple copies would indicate improper use.

Works of art should be considered the equivalent of copyrighted works.

## Unlawful Use of Scanning Equipment (Other countries except United States/Canada)

It is an offence to make reproductions of certain items or documents with the intent to commit fraud. The following is a non-exhaustive list of documents which it may be unlawful to produce copies of. We suggest you check with your legal adviser and/or the relevant legal authorities if in doubt about a particular item or document:

- Currency
- Bonds or other certificates of debt
- Certificates of Deposit
- Armed forces service or draft papers
- Passports
- Postage stamps (cancelled or uncanceled)
- Immigration papers
- Welfare documents
- Cheques or drafts drawn by governmental agencies
- Identifying badges or insignias

Copyrighted works cannot be copied lawfully, subject to the "fair dealing" exception relating to sections of a copyrighted work. Multiple copies would indicate improper use. Works of art should be considered the equivalent of copyrighted works.

## Precautions for Scanning

After using the machine to scan an original, check that the scan data meets the requirements for precision and quality.

Since some parts of the scan data may be missing or deficient, observe the following precautions.

- Depending on the condition of the original, cracks, skewing, smearing or loss may occur, and some or all of the scan data may be missing.
  - ▶ Make sure that there are not wrinkles or folds in the original. In addition, correctly attach the original to the mat.
- If an original is scanned while the inside of the machine is dirty, cracks, skewing, smearing or loss may occur, and some or all of the scan data may be missing.
  - ▶ Carefully clean the inside of the machine.
- Depending on the scan settings (scan size and resolution), originals may be scanned as described below.
  - With an insufficient resolution, the image may be blurry.
  - A part of the image may be missing, or the size may be reduced.
  - Scan data from midway of the original to the end may be missing.
  - Margins may be added to the edges of the scan data.
- Do not scan the following types of originals.
  - Paper clips or staples attached
  - Ink that is not dry
  - Metal or overhead projector transparencies
  - Glossy sheets or sheets having a mirror-like finish
  - Plastic cards that have been embossed
  - Originals that exceed the recommended thickness
- With non-standard originals or even in the case of standard originals, the original may become jammed depending on its condition (for example, wrinkled, folded or incorrectly loaded) or the condition of the consumables and the feeding mechanism in the machine. In this case, some or all of the scan data may be missing. (The original may be damaged if it becomes jammed.)
- If a fluorescent marker has been used on the original, the color may not be scanned, depending on the marker color and thickness, or the hue may not be faithfully reproduced.

## **Federal Communications Commission (FCC) Declaration of Conformity (For U.S.A. Only)**

Responsible Party: Brother International Corporation  
200 Crossing Boulevard  
P.O. Box 6911  
Bridgewater, NJ 08807-0911 USA  
TEL: (908) 704-1700

declares that the product

Product Name: Scan and Cut Machine  
Model Number: SDX125/SDX135PRO/SDX225/SDX230D

This device complies with Part 15 of the FCC Rules. Operation is subject to the following two conditions: (1) this device may not cause harmful interference, and (2) this device must accept any interference received, including interference that may cause undesired operation.

This equipment has been tested and found to comply with the limits for a Class B digital device, pursuant to Part 15 of the FCC Rules. These limits are designed to provide reasonable protection against harmful interference in a residential installation. This equipment generates, uses, and can radiate radio frequency energy and, if not installed and used in accordance with the instructions, may cause harmful interference to radio communications. However, there is no guarantee that interference will not occur in a particular installation. If this equipment does cause harmful interference to radio or television reception, which can be determined by turning the equipment off and on, the user is encouraged to try to correct the interference by one or more of the following measures:

- Reorient or relocate the receiving antenna.
- Increase the separation between the equipment and receiver.
- Connect the equipment into an outlet on a circuit different from that to which the receiver is connected.
- Consult the authorized Brother dealer or an experienced radio/TV technician for help.
- This transmitter must not be co-located or operated in conjunction with any other antenna or transmitter.

### **Important**

Changes or modifications not expressly approved by Brother Industries, Ltd. could void the user's authority to operate the equipment.

This equipment complies with FCC/IC radiation exposure limits set forth for an uncontrolled environment and meets the FCC radio frequency (RF) Exposure Guidelines and RSS-102 of the IC radio frequency (RF) Exposure rules. This equipment has very low levels of RF energy that it deemed to comply without maximum permissive exposure evaluation (MPE).

## For users in Canada

This device complies with Industry Canada's licence-exempt RSSs. Operation is subject to the following two conditions:

- (1) This device may not cause interference; and
- (2) This device must accept any interference, including interference that may cause undesired operation of the device.

This equipment complies with FCC/IC radiation exposure limits set forth for an uncontrolled environment and meets the FCC radio frequency (RF) Exposure Guidelines and RSS-102 of the IC radio frequency (RF) Exposure rules. This equipment should be installed and operated keeping the radiator at least 20cm or more away from person's body.

## For users in Mexico

The operation of this equipment is subject to the following two conditions:

- (1) it is possible that this equipment or device may not cause harmful interference, and
- (2) this equipment or device must accept any interference, including interference that may cause undesired operation.

La operación de este equipo está sujeta a las siguientes dos condiciones:

- (1) es posible que este equipo o dispositivo no cause interferencia perjudicial y
- (2) este equipo o dispositivo debe aceptar cualquier interferencia, incluyendo la que pueda causar su operación no deseada.

## Declaration of Conformity (Europe and Turkey only)

We, Brother Industries, Ltd.

15-1 Naeshiro-cho, Mizuho-ku, Nagoya 467-8561 Japan

declare that this product is in conformity with the essential requirements of all relevant directives and regulations applied within the European Community.

The Declaration of Conformity (DoC) can be downloaded from Brother Solutions Center.

Visit [support.brother.com](http://support.brother.com) and:

- > click "Manuals"
- > select your model
- > click "Declaration of Conformity"
- > click "Download"

Your Declaration will be downloaded as a PDF file.

## Declaration of Conformity for RE Directive 2014/53/EU (Europe and Turkey only)

### (Applicable to models with radio interfaces)

We, Brother Industries, Ltd.

15-1 Naeshiro-cho, Mizuho-ku, Nagoya 467-8561 Japan

declare that these products are in conformity with the provisions of the RE Directive 2014/53/EU. A copy of the Declaration of Conformity can be downloaded by following the instructions in the Declaration of Conformity (Europe and Turkey only) section.

## Wireless LAN (Models with Wireless LAN function only)

This Scan and Cut Machine supports wireless interface\*.

Frequency band(s): 2400-2483.5 MHz

Maximum radio-frequency power transmitted in the frequency band(s): Less than 20 dBm(e.i.r.p)

## **For users in Norway**

- \* This subsection does not apply for the geographical area within a radius of 20 km from the centre of Ny-Alesund on Svalbard.
- \* Dette underavsnittet gjelder ikke for det geografiske området innenfor en radius av 20 km fra sentrum av Ny-Ålesund på Svalbard.

## **For users in Thailand**

This telecommunication equipment conforms to NTC technical requirement.

## Warenzeichen

IBM ist ein eingetragenes Warenzeichen oder ein Warenzeichen der International Business Machines Corporation.

WPA™ und WPA2™ sind Warenzeichen der Wi-Fi Alliance®.

Jedes Unternehmen, dessen Software in dieser Bedienungsanleitung erwähnt wird, hat eine seinen eigenen Programmen entsprechende Softwarelizenzvereinbarung.

Jegliche Warenzeichen und Produktnamen von Unternehmen, die auf Produkten von Brother auftauchen, dazugehörige Dokumente und weitere Materialien sind allesamt Warenzeichen oder eingetragene Warenzeichen der jeweiligen Unternehmen.

## Bemerkungen zur Open Source-Lizenzierung

Dieses Produkt enthält Open Source-Software.

Bemerkungen zur Open Source-Lizenzierung finden Sie im Abschnitt zum Herunterladen von Handbüchern auf der Website für Ihr Modell im Brother Solutions Center unter „ <http://s.brother/cpoac/> “.

## Copyright und Lizenz

©2018 Brother Industries, Ltd. Alle Rechte vorbehalten.

Dieses Produkt enthält von den folgenden Herstellern entwickelte Software:

©1983-1998 PACIFIC SOFTWARES, INC.

©2008 Devicescape Software, Inc.

## Erstellung und Veröffentlichung

Dieses Handbuch wurde unter der Aufsicht von Brother Industries, Ltd. mit den aktuellen Produktbeschreibungen und Informationen erstellt und veröffentlicht.

Der Inhalt dieses Handbuchs und die technischen Daten dieses Produktes können ohne vorherige Ankündigung geändert werden.

Die Firma Brother behält sich das Recht vor, Änderungen bzgl. der technischen Daten und der hierin enthaltenen Materialien ohne vorherige Ankündigung vorzunehmen. Brother übernimmt keine Haftung für Schäden (einschließlich Folgeschäden), verursacht durch das Vertrauen auf diese Materialien, einschließlich aber nicht beschränkt auf offensichtliche Druck- und andere Fehler bezüglich der Veröffentlichung.

## EINLEITUNG

Vielen Dank für den Kauf dieser Maschine.

Lesen Sie sorgfältig die „WICHTIGE SICHERHEITSHINWEISE“, die auf dieser Seite beginnen, und machen Sie sich anschließend anhand dieser Bedienungsanleitung mit der richtigen Bedienung der verschiedenen Funktionen vertraut, bevor Sie die Maschine verwenden oder warten. Bewahren Sie diese Anleitung zur Produktsicherheit nach dem Lesen griffbereit auf, damit Sie später jederzeit schnell darin nachschlagen können. Nichtbeachtung dieser Anweisungen kann zu erhöhtem Risiko von Verletzungen oder Sachbeschädigungen führen, unter anderem durch Brände, Stromschläge, Verbrennungen oder Erstickten.



## WICHTIGER HINWEIS





- Diese Maschine ist für die private Verwendung vorgesehen.
- Diese Maschine ist nur in dem Land des Kaufs zugelassen.
- Die technischen Daten oder das Aussehen der Maschine können aufgrund von Qualitätsverbesserungen ohne Ankündigung geändert werden.
- Der Inhalt dieses Dokuments kann ohne Ankündigung geändert werden.
- Der Inhalt dieses Dokuments darf ohne Genehmigung weder teilweise noch ganz vervielfältigt oder reproduziert werden.
- Wir haften nicht für Schäden aufgrund von Erdbeben, Bränden, anderen Katastrophen, Handlungen Dritter, fahrlässige oder gezielte Fehlbedienung des Gerätes durch den Benutzer oder durch Missbrauch bzw. den Betrieb des Gerätes unter besonderen Umständen entstehen.
- Weitere Produktinformationen finden Sie auf unserer Website unter „[www.brother.com](http://www.brother.com)“.

## WICHTIGE SICHERHEITSHINWEISE

### In diesem Dokument verwendete Symbole

Die folgenden Symbole werden in diesem Dokument verwendet.































 <b>WARNUNG</b>	Nichtbeachtung von Anweisungen mit dieser Kennzeichnung kann zu tödlichen oder schweren Verletzungen führen.
 <b>VORSICHT</b>	Nichtbeachtung von Anweisungen mit dieser Kennzeichnung kann zu schweren Verletzungen führen.
<b>WICHTIG</b>	Nichtbeachtung von Anweisungen mit dieser Kennzeichnung kann zu Sachbeschädigungen führen.

	Dieses Symbol weist darauf hin, dass unter bestimmten Bedingungen die Gefahr von Bränden besteht.
	Dieses Symbol weist darauf hin, dass unter bestimmten Bedingungen die Gefahr von Stromschlägen besteht.
	Dieses Symbol weist auf eine verbotene Handlung hin, die nicht ausgeführt werden darf.
	Dieses Symbol weist darauf hin, dass ein Verletzungsrisiko besteht, wenn Sie die Messer mit der Hand oder den Fingern berühren.
	Dieses Symbol weist auf eine erforderliche Handlung hin, die ausgeführt werden muss.

## Wichtige Sicherheitshinweise

Die folgenden Vorsichtsmaßnahmen sollten zur sicheren Verwendung der Maschine beachtet werden.

### Stromversorgung und Netzkabel

 <b>WARNUNG</b>	
 	Verlegen Sie das Netzkabel so, dass sowohl bei der Verwendung als auch bei der Lagerung niemand darauf treten kann. Führen Sie keine der folgenden Handlungen aus, durch die das Netzkabel beschädigt werden könnte; andernfalls kann es zu Bränden, Stromschlägen oder Beschädigungen der Maschine kommen: Beschädigen, modifizieren, gewaltsam biegen, Wärme aussetzen, ziehen, drehen, zusammenbinden, Gegenstände darauf abstellen, klemmen, Metall aussetzen, wiederholt biegen und falten, aufhängen oder gegen eine Wand quetschen.
 	Verwenden Sie ausschließlich das speziell für diese Maschine vorgesehene Netzkabel. Andernfalls kann es zu Bränden, Stromschlägen oder Beschädigungen der Maschine kommen. Verwenden Sie das speziell für diese Maschine vorgesehene Netzkabel nicht mit anderen Geräten.
 	Dieses Produkt muss an eine Wechselstromquelle mit einem auf dem Typenschild angegebenen Nennwertbereich angeschlossen werden (das Typenschild befindet sich an der Maschine). Andernfalls kann es zu Bränden, Stromschlägen oder Beschädigungen der Maschine kommen.
 	Schließen Sie diese Maschine niemals an eine Gleichstromversorgung oder einen Wandler (DC-AC-Wandler) an. Andernfalls kann es zu Bränden oder Stromschlägen kommen. Falls Sie nicht wissen, ob die Steckdose, an die die Maschine angeschlossen werden soll, eine Wechsel- oder Gleichstromversorgung bereitstellt, wenden Sie sich an einen Elektriker.
 	Führen Sie den Netzstecker vollständig in die Steckdose ein. Andernfalls kann es zu Bränden, Stromschlägen oder Beschädigungen der Maschine kommen.
	Stellen Sie die Maschine nicht auf das Netzkabel. Andernfalls kann es zu Bränden oder zu Beschädigungen des Netzkabels kommen.
 	Setzen Sie die Maschine keinen Wärmequellen oder offenem Feuer aus. Andernfalls kann die Abdeckung des Netzkabels schmelzen und es kann zu Bränden oder Stromschlägen kommen.
	Wenn die Maschine längere Zeit nicht verwendet werden soll, achten Sie aus Sicherheitsgründen darauf, das Netzkabel von der Maschine und der Steckdose zu trennen.
	Trennen Sie bei Wartungsarbeiten (zum Beispiel der Reinigung) das Netzkabel von der Steckdose. Andernfalls kann es zu Stromschlägen kommen.
 	Halten Sie zum Ziehen des Netzsteckers aus der Steckdose den Stecker in dem Bereich, der nicht aus Metall besteht, und nicht am Kabel. Andernfalls kann es zu Bränden, Stromschlägen oder Beschädigungen der Maschine kommen.
 	Verwenden Sie kein beschädigtes Netzkabel, keinen beschädigten Netzstecker und keine lockere Steckdose. Andernfalls kann es zu Bränden, Stromschlägen oder Beschädigungen der Maschine kommen.
 	Verwenden Sie kein Verlängerungskabel und keine Mehrfachsteckdosen. Andernfalls kann es zu Bränden, Stromschlägen oder Beschädigungen der Maschine kommen.
 	Führen Sie keine Fremdkörper in den Maschinenanschluss ein. Andernfalls kann es zu Bränden, Stromschlägen, Verletzungen oder Beschädigungen der Maschine und des Netzkabels kommen.
	Berühren Sie das Netzkabel nicht mit nassen Händen. Andernfalls kann es zu Stromschlägen kommen.
 	Schützen Sie den Netzstecker vor Kontakt mit Flüssigkeiten, Metallgegenständen oder Staub, sowohl während er eingesteckt ist als auch während der Lagerung. Verwenden Sie die Maschine darüber hinaus nicht an Orten, an denen sie Wasser ausgesetzt sein kann. Andernfalls kann es zu Bränden, Stromschlägen oder Beschädigungen der Maschine kommen.
 	Zerlegen, modifizieren oder reparieren Sie das Netzkabel nicht. Andernfalls kann es zu Bränden, Stromschlägen oder Verletzungen kommen. Wenden Sie sich für Wartung, Einstellung und Reparatur an den Händler, bei dem Sie die Maschine gekauft haben, oder an das nächstgelegene Kundenzentrum.
	Wenn sich auf dem Netzstecker Staub angesammelt hat, ziehen Sie ihn aus der Steckdose und wischen Sie ihn dann mit einem trockenen Tuch ab. Die Verwendung der Maschine mit einem staubigen Stecker kann zu Bränden führen.



# VORSICHT



## Trennen des Geräts

Das Gerät muss an eine in der Nähe befindliche, jederzeit leicht zugängliche Netzsteckdose angeschlossen werden. Ziehen Sie im Falle eines Notfalls den Netzkabelstecker aus der Steckdose, um die Stromversorgung sofort zu trennen.

# WICHTIG



Vermeiden Sie, diese Maschine an dieselbe Steckdose für Ladegeräte von Mobiltelefonen oder für Hochspannungsgeräte wie zum Beispiel Kopierer anzuschließen. Andernfalls kann es zu Störungen oder Maschinenfehlfunktionen kommen.



Schalten Sie die Maschine aus, bevor Sie das Netzkabel trennen. Wird das Netzkabel getrennt, während die Maschine in Betrieb ist, kann es zu Beschädigungen der Maschine kommen.

## Aufstellungsort

Stellen Sie die Maschine auf eine ebene, waagerechte, stabile Fläche, die vibrations- und erschütterungsfrei ist. Verwenden Sie die Maschine in einer Umgebung, die die folgenden Anforderungen erfüllt:

Temperatur: 5 °C bis 35 °C (41 °F bis 95 °F)

Luftfeuchtigkeit: 20 % bis 80 %

# WARNUNG



Stellen Sie die Maschine nicht an Orten auf, die direktem Sonnenlicht, plötzlichen Temperatur- oder Luftfeuchtigkeitsänderungen, hoher Luftfeuchtigkeit oder Wasser (wie zum Beispiel in der Nähe der Küche, des Badezimmers oder eines Luftbefeuchters), Kondensation oder großen Mengen Staub ausgesetzt sind, verwenden Sie sie dort nicht und lagern Sie sie dort nicht; stellen Sie sie nicht in der Nähe von Feuer, Heizungen, flüchtigen Brennstoffen oder anderen Quellen extrem hoher Wärme auf. Andernfalls kann es zu einem Kurzschluss kommen, der Brände, Stromschläge oder Beschädigungen der Maschine verursachen kann.



Verwenden Sie die Maschine nicht in Räumen, in denen entzündliche Sprays verwendet werden. Andernfalls kann es zu Bränden oder Verletzungen kommen.



Verwenden Sie die Maschine nicht in der Nähe medizinischer elektrischer Geräte. Andernfalls kann das medizinische elektrische Gerät durch die elektrischen Wellen dieser Maschine beeinflusst werden und ausfallen und somit zu einem Unfall führen.



Vermeiden Sie, die Maschine im Freien zu verwenden. Andernfalls kann die Maschine nass werden und es kann möglicherweise zu Stromschlägen kommen. Wenn die Maschine nass geworden ist, hören Sie sofort auf, sie zu verwenden, und wenden Sie sich an den Händler, bei dem Sie die Maschine gekauft haben, oder an das nächstgelegene Kundenzentrum.



Um zu verhindern, dass Metall oder Flüssigkeiten in die Maschine gelangen, stellen Sie die folgenden Gegenstände nicht auf die Maschine bzw. bringen Sie sie nicht in den Bereich über der Maschine. Andernfalls kann es zu Bränden, Stromschlägen oder Beschädigungen der Maschine kommen.

- Metallgegenstände, wie zum Beispiel Büro- oder Heftklammern
  - Edelmetallgegenstände, wie zum Beispiel Halsketten und Ringe
  - Mit Flüssigkeit gefüllte Behälter, wie zum Beispiel Becher, Vasen und Blumentöpfe
- Halten Sie darüber hinaus Haustiere von der Maschine fern.

Wenn etwas versehentlich in die Maschine gelangt, ziehen Sie das Netzkabel ab und wenden Sie sich dann an den Händler, bei dem Sie die Maschine gekauft haben, oder an das nächstgelegene Kundenzentrum.

# VORSICHT



Stellen Sie die Maschine nicht auf eine instabile Fläche, wie zum Beispiel einen wackligen Tisch oder eine geneigte Fläche. Stellen Sie darüber hinaus die Maschine nicht so auf, dass irgendein Teil der Maschine über die Fläche hinausragt. Wenn die Maschine herunterfällt oder fallen gelassen wird, kann es zu Verletzungen oder zu Beschädigungen der Maschine kommen.



Stellen Sie die Maschine auf einer ebenen, waagerechten Fläche auf. Die Matte greift auch auf einer unebenen Fläche, jedoch wird ein fehlerhafter Betrieb verursacht.

# WICHTIG



























Verwenden Sie die Maschine nicht an Orten, die starken Erschütterungen oder starken elektrischen Störungen oder starker statischer Elektrizität ausgesetzt sind. Andernfalls funktioniert die Maschine möglicherweise nicht richtig.

## Sicherer Betrieb



<b>⚠️ WARNUNG</b>	
	Wenn die Maschine ausfällt oder fallen gelassen oder beschädigt wird oder wenn Wasser oder ein Fremdkörper in die Maschine gelangt, trennen Sie sofort das Netzkabel von der Maschine und von der Steckdose und wenden Sie sich dann an den Händler, bei dem Sie die Maschine gekauft haben, oder an das nächstgelegene Kundenzentrum. Wenn die Maschine in diesem Zustand weiter verwendet wird, kann es zu Bränden oder Stromschlägen kommen.
	Wenn während der Verwendung der Maschine ein Stromausfall auftritt oder ein Gewitter zu hören ist, ziehen Sie den Netzstecker aus der Steckdose. Andernfalls kann es zu Bränden, Stromschlägen oder Beschädigungen der Maschine kommen.
	Wenn bei Verwendung oder Lagerung der Maschine ein ungewöhnlicher Geruch auftritt, die Maschine Wärme bzw. Rauch abgibt oder sich verfärbt bzw. verformt oder andere ungewöhnliche Umstände wahrgenommen werden, verwenden Sie die Maschine nicht weiter und trennen Sie das Netzkabel von der Maschine und der Steckdose. Wenn die Maschine in diesem Zustand weiter verwendet wird, kann es zu Bränden oder Stromschlägen kommen.
	Zerlegen, reparieren oder modifizieren Sie die Maschine nicht selbst. Andernfalls kann es zu Bränden, Stromschlägen oder Verletzungen kommen. Wenden Sie sich für Wartung, Einstellung, Reinigung oder Reparatur von internen Teilen außer den angegebenen an den Händler, bei dem Sie die Maschine gekauft haben, oder an das nächstgelegene Kundenzentrum.
	Der Kunststoffbeutel, in dem diese Maschine geliefert wurde, sollte außerhalb der Reichweite von Kindern aufbewahrt oder entsorgt werden. Erlauben Sie Kindern niemals, mit dem Beutel zu spielen, da Erstickungsgefahr besteht.
	Ziehen Sie vor Wartungsarbeiten, die in dieser Bedienungsanleitung beschrieben sind, stets das Netzkabel ab. Andernfalls kann es zu Bränden, Stromschlägen oder Beschädigungen der Maschine kommen.

<b>⚠️ VORSICHT</b>	
	Beobachten Sie aufmerksam die Bewegungen der Maschinenteile, während die Maschine in Betrieb ist. Halten Sie Ihre Hände fern von allen beweglichen Teilen, wie zum Beispiel Walzen, dem Wagen, Halterungen und der Matte. Legen Sie Ihre Finger nicht unter den Messerhalter. Halten Sie ferner Ihre Finger fern von beweglichen Teilen, wie zum Beispiel unter der oder in der vorderen Abdeckung, dem hinteren Fach, den Hebelöffnungen oder unter dem Bedienfeld. Andernfalls kann es zu Verletzungen kommen.
	Stellen Sie bei Betrieb der Maschine sicher, dass Ärmel, Krawatten, Haar oder Schmuck nicht eingezogen werden. Andernfalls kann es zu Verletzungen kommen. Wenn Gegenstände eingezogen werden, ziehen Sie sofort das Netzkabel ab, um die Maschine anzuhalten.
	Um Verletzungen zu verhindern, nicht mit den Fingern oder Händen an der Mattenkante entlangfahren oder daran reiben.
	Verhindern Sie, dass die Maschine als Spielzeug verwendet wird. Seien Sie besonders aufmerksam, wenn die Maschine in der Nähe von Kindern verwendet wird.
	Beim Transport der Maschine darauf achten, dass sie an den Griffen gehalten wird. Wenn die Maschine an anderen Teilen gehalten wird, kann die Maschine beschädigt werden oder herunterfallen und möglicherweise kann es zu Verletzungen kommen.
	Achten Sie beim Anheben der Maschine darauf, keine plötzlichen oder unachtsamen Bewegungen auszuführen. Andernfalls kann es zu Verletzungen des Rückens oder der Knie kommen.
	Verwenden Sie ausschließlich die in dieser Bedienungsanleitung angegebenen Originalteile. Die Verwendung anderer Teile kann zu Verletzungen oder zu Beschädigungen der Maschine führen.

<b>WICHTIG</b>	
	Legen Sie keine Netzkabel und Fremdkörper in den Bereich der Mattenbewegung (Transportbereich). Andernfalls können die Vorgänge nicht richtig abgeschlossen werden.
	Stellen Sie keine großen Gegenstände auf die Matte.
	Falten oder ziehen Sie die Matte nicht gewaltsam. Wenn die Matte beschädigt wird, ist das Schneiden, Zeichnen oder Scannen unter Umständen nicht mehr möglich.
	Verwenden Sie keine beschädigte Matte.

	Achten Sie darauf, dass die Ränder der Matte nicht verschmutzt werden. Andernfalls kann der Mattentyp nicht erkannt werden, sodass die richtige Funktion der Maschine gestört wird. Wenn die Ränder verschmutzt werden, wischen Sie sie mit einem trockenen Tuch ab.
	Verwenden Sie eine spezielle für diese Maschine vorgesehene Matte. Die Maschine funktioniert nicht richtig, wenn eine andere Matte verwendet wird.
	Schneiden Sie keine harten Materialien, wie zum Beispiel Metallplatten, die mit dieser Maschine nicht kompatibel sind. Andernfalls kann es zu Beschädigungen der Maschine kommen.
	Vermeiden Sie die Verwendung von Kraftpapier oder Stoff mit dekorativen Schichten (die sich leicht trennen können), wie zum Beispiel Lamé oder Folie. Andernfalls kann die getrennte dekorative Schicht während des Betriebs an der Walze oder dem Scan-Gerät der Maschine haften bleiben und die Maschine beschädigen. Auch das Schneidmesser kann beschädigt werden.
	Ziehen Sie die Matte nicht gewaltsam heraus und drücken Sie sie nicht gewaltsam hinein, während die Maschine in Betrieb ist. Andernfalls kann das Messer oder der Halter beschädigt werden.
	Lassen Sie Material nicht lange Zeit an der Matte angebracht, da andernfalls das Klebemittel in das Material eindringen kann.
	Bewahren Sie die Matte bei Zimmertemperatur an einem Ort auf, der nicht hohen Temperaturen, hoher Luftfeuchtigkeit oder direktem Sonnenlicht ausgesetzt ist.
	Verwenden Sie keine Aerosolsprays in der Nähe der Maschine. Sprayprodukte können an der Maschine haften bleiben und Schäden verursachen.
	Bringen Sie außerhalb des Anbringungsbereiches (Raster) oder auf der Rückseite der Matte keine Klebematerialien an. Andernfalls bleibt Klebstoff an den Rollen haften und verursacht Schäden.
	Beim Anbringen von Material an der Matte darauf achten, dass es nicht über den Anbringungsbereich hinausragt. Andernfalls wird die Matte möglicherweise nicht einwandfrei eingezogen.
	Wenn der Wagen in einem Notfall von Hand bewegt werden muss, bewegen Sie ihn langsam. Andernfalls kann es zu Beschädigungen der Maschine kommen.
	Stellen Sie sicher, dass sich der Wagen nicht bewegt, bevor Sie den Halter austauschen.
	Das Netzkabel nicht trennen und den USB-Stick nicht entfernen, während die Maschine in Betrieb ist. Andernfalls kann der USB-Stick beschädigt oder Daten können beschädigt werden.
	Führen Sie keine Fremdkörper in den Gleichstromanschluss oder den USB-Port der Maschine ein. Achten Sie darauf, Platz um diese herum zu schaffen.
	Stellen Sie keine Gegenstände auf das Bedienfeld. Andernfalls können Tasten versehentlich gedrückt werden und einen versehentlichen Betrieb der Maschine verursachen.
	Schließen Sie ausschließlich USB-Sticks an den USB-Port an. Andernfalls kann es zu Beschädigungen der Maschine kommen.
	Den Bildschirm nicht berühren, während die Maschine schneidet, zeichnet oder scannt.
	Die Maschine nicht ölen. Andernfalls kann es zu Beschädigungen der Maschine kommen.
	Zur Reinigung der Maschine keine organischen Lösungsmittel verwenden, wie zum Beispiel Verdünner, Benzol oder Alkohol. Andernfalls kann sich der Lack lösen oder es kann zu Beschädigungen der Maschine kommen. Die Maschine durch Abwischen mit einem weichen, trockenen Tuch reinigen.
	Lösen Sie keinen der Aufkleber, die an der Maschine angebracht sind (zum Beispiel den Aufkleber mit der Seriennummer).

## Sicherer Betrieb (Messer)

<b> WARNUNG</b>	
	Nehmen Sie die Schutzkappe vom Schneidmesserhalter ab, bevor Sie ihn in den Maschinenwagen einsetzen. Nachdem Sie den Messerhalter aus der Maschine entfernt haben, achten Sie darauf, die Schutzkappe aufzusetzen. Drücken Sie nicht mit der Hand oder den Fingern auf die Spitze des Halters. Bei ausgefahrenem Messer können Verletzungen die Folge sein. * <b>Dies ist kein Spielzeug und nicht für die Verwendung durch Kinder vorgesehen. Achten Sie darauf, dass Kleinkinder/Kinder die Schutzkappen nicht in den Mund nehmen, da ansonsten Erstickungsgefahr besteht.</b>

# ⚠ VORSICHT

## Messer mit scharfer Schneide

Berühren Sie das Messer nicht mit der Hand oder den Fingern. Andernfalls kann es zu Verletzungen kommen.

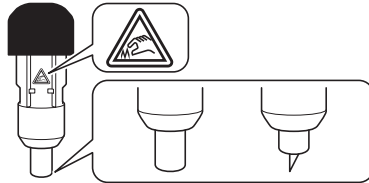

Berühren Sie das Messer nicht mit der Hand oder den Fingern. Andernfalls kann es zu Verletzungen kommen. Folgen Sie beim Austausch des Messers den Anweisungen zum Austauschverfahren.

# WICHTIG



Verwenden Sie kein zerbrochenes Messer. Andernfalls kann das Schneiden nicht richtig ausgeführt werden. Wenn das Messer zerbricht, entfernen Sie die Bruchstücke des Messers aus dem geschnittenen Material. Verwenden Sie beim Entfernen der Bruchstücke des Messers aus dem geschnittenen Material eine Pinzette. Berühren Sie sie nicht mit den Fingern.

## Sicheres Entfernen des Messers

### ■ Entfernen

- 1 Drehen Sie die Halterkappe zum Entfernen ab.

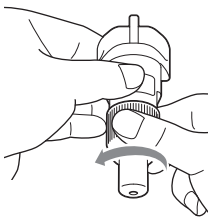

- 2 Stecken Sie das Messer gerade in den Gummibereich auf der Rückseite des enthaltenen Spatels.

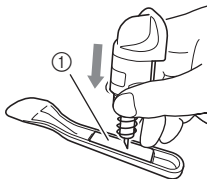

① Gummibereich

- 3 Ziehen Sie den Halter nach oben, sodass das Messer im Gummibereich stecken bleibt.

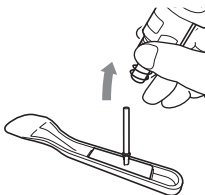

### ■ Einsetzen

- 1 Halten Sie das neue Messer am Schaft und führen Sie ihn in die Messeröffnung am Ende des Halters ein.

Der Messerschaft wird durch einen Magneten im Halter in Position gehalten. Führen Sie den Messerschaft langsam ein und lassen Sie ihn langsam los, nachdem der Schaft vom Magneten in Position gezogen wurde.

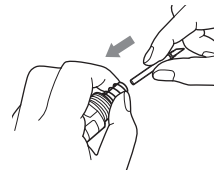

- 2 Drehen Sie die Halterkappe zur Befestigung am Halter auf.

Ziehen Sie die Kappe vollständig an, bis sie sich nicht mehr drehen lässt.

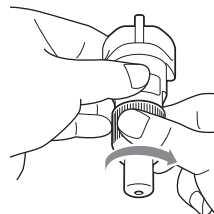

## Rechtswidrige Verwendung von Scannern (andere Länder außer USA/Kanada)

Das Kopieren bestimmter Dokumente in betrügerischer Absicht ist strafbar. Im Folgenden finden Sie eine nicht vollständige Liste von Dokumenten, die möglicherweise nicht rechtmäßig kopiert werden dürfen. Falls Sie nicht sicher sind, ob Sie gegen geltendes Recht verstoßen, erkundigen Sie sich bitte bei Ihrem Rechtsberater und/oder den zuständigen Behörden:

- Zahlungsmittel
- Anleihen oder Schuldverschreibungen
- Einlagenzertifikate
- Dienst- oder Einberufungsbescheide der Streitkräfte
- Ausweise
- Briefmarken (entwertet oder nicht entwertet)
- Einwanderungspapiere
- Sozialhilfeunterlagen
- Schecks oder Zahlungsanweisungen von Regierungsbehörden
- Identifikationsmarken oder -abzeichen

Urheberrechtlich geschützte Werke können nicht rechtmäßig kopiert werden, vorbehaltlich von Ausnahmen für Teile des urheberrechtlich geschützten Werkes aufgrund von „Kulanz“. Mehrfachkopien weisen auf eine missbräuchliche Nutzung hin. Kunstwerke sollten wie urheberrechtlich geschützte Werke behandelt werden.

## Vorsichtsmaßnahmen beim Scannen

Überprüfen Sie nach dem Scannen einer Vorlage, ob die Scan-Daten die Anforderungen an Genauigkeit und Qualität erfüllen.

Da einige Teile der Scan-Daten fehlen oder unzureichend sein können, beachten Sie die folgenden Vorsichtsmaßnahmen.

- Je nach Zustand der Vorlage können Risse, Schiefelage, Verschmieren oder Ausfall auftreten und die Scan-Daten können teilweise oder komplett fehlen.
  - ▶ Stellen Sie sicher, dass die Vorlage nicht zerknittert oder gefaltet ist. Bringen Sie darüber hinaus die Vorlage richtig an der Matte an.
- Wenn das Innere der Maschine verschmutzt ist, können beim Einscannen einer Vorlage Risse, Schiefelage, Verschmieren oder Ausfall auftreten und die Scan-Daten können teilweise oder komplett fehlen.
  - ▶ Reinigen Sie das Innere der Maschine sorgfältig.
- Abhängig von den Scan-Einstellungen (Scan-Format und -Auflösung) werden Vorlagen möglicherweise wie im Folgenden beschrieben eingescannt.
  - Bei einer unzureichenden Auflösung kann das Bild unscharf sein.
  - Möglicherweise fehlt ein Teil des Bildes oder das Format wird verkleinert.
  - Möglicherweise fehlen Scan-Daten ab der Mitte der Vorlage bis zum Ende.
  - Möglicherweise werden Ränder an den Seiten der Scan-Daten hinzugefügt.
- Die folgenden Arten von Vorlagen nicht scannen.
  - Mit befestigten Büroklammern oder Heftklammern
  - Mit feuchter Tinte
  - Aus Metall oder Folien für Overhead-Projektoren
  - Glanzpapier oder Papier mit Hochglanzbeschichtung
  - Plastikkarten mit Prägung
  - Vorlagen, die die empfohlene Stärke überschreiten
- Bei Nichtstandardvorlagen und sogar bei Standardvorlagen kann sich die Vorlage je nach ihrem Zustand (zum Beispiel zerknittert, gefaltet oder falsch eingelegt) oder abhängig von den Verbrauchsmaterialien und der Transporteinrichtung in der Maschine stauen. In diesem Fall können die Scan-Daten teilweise oder komplett fehlen. (Die Vorlage kann beschädigt werden, wenn sie sich staut.)
- Wenn bei der Vorlage ein Leuchtmarker verwendet wurde, wird die Farbe abhängig von der Markerfarbe und -stärke möglicherweise nicht gescannt oder der Farbton wird möglicherweise nicht wirklichkeitsgetreu reproduziert.

### **Konformitätserklärung (nur Europa und die Türkei)**

Wir, Brother Industries Ltd.

15-1 Naeshiro-cho, Mizuho-ku, Nagoya 467-8561 Japan,

erklären hiermit, dass dieses Produkt alle relevanten, in der Europäischen Gemeinschaft geltenden Richtlinien und Vorschriften erfüllt.

Die Konformitätserklärung kann vom Brother Solutions Center heruntergeladen werden.

Besuchen Sie [support.brother.com](http://support.brother.com) und:

-> Klicken Sie auf „Handbücher“.

-> Wählen Sie Ihr Modell aus.

-> Klicken Sie auf „Konformitätserklärung“.

-> Klicken Sie auf „Herunterladen“.

Die Erklärung wird als PDF-Datei heruntergeladen.

### **Konformitätserklärung für Richtlinie 2014/53/EU über die Bereitstellung von Funkanlagen (nur Europa und Türkei) (gilt für Modelle mit Funkschnittstellen)**

Wir, Brother Industries, Ltd.

15-1, Naeshiro-cho, Mizuho-ku, Nagoya 467-8561 Japan

erklären hiermit, dass diese Produkte die Bestimmungen der Richtlinie 2014/53/EU über die Bereitstellung von Funkanlagen erfüllen. Eine Kopie der Konformitätserklärung kann durch Befolgen der Anweisungen im Abschnitt Konformitätserklärung (nur Europa und die Türkei) heruntergeladen werden.

### **WLAN (nur Modelle mit WLAN-Funktion)**

Diese Scan- und Schneidmaschine unterstützt eine drahtlose Schnittstelle\*.

Frequenzband (-bänder): 2.400 – 2.483,5 MHz

Maximale in den Frequenzbändern übertragene Hochfrequenzleistung: Weniger als 20 dBm (EIRP)

## Marques de commerce

IBM est une marque déposée ou une marque de commerce de International Business Machines Corporation.

WPA™ et WPA2™ sont des marques de commerce de Wi-Fi Alliance®.

Chaque société dont le logiciel est mentionné dans ce manuel détient un contrat de licence logicielle spécifique aux programmes propriétaires.

Tous les noms commerciaux et les noms de produits des sociétés apparaissant sur les produits Brother, les documents associés et tout autre support sont des marques de commerce ou des marques déposées des sociétés respectives.

## Remarques relatives à l'accord de licence pour Open Source

Ce produit comprend le logiciel Open Source.

Pour consulter les remarques relatives à l'accord de licence pour Open Source, veuillez accéder à la section de téléchargement des manuels sur la page d'accueil de votre modèle du Brother Solutions Center (Centre de solutions Brother) à l'adresse « <http://s.brother/cpoac/> ».

## Droit d'auteur et licence

©2018 Brother Industries, Ltd. Tous droits réservés.

Ce produit comprend des logiciels développés par les fournisseurs suivants :

©1983-1998 PACIFIC SOFTWARES, INC.

©2008 Devicescape Software, Inc.

## Avis de rédaction et de publication

Le présent guide décrivant le produit et ses attributs les plus récents a été rédigé et publié sous la supervision de Brother Industries, Ltd.

Le contenu du guide et les caractéristiques du produit peuvent faire l'objet de modifications sans préavis.

La société Brother se réserve le droit d'apporter des modifications sans préavis aux caractéristiques et aux informations contenues dans les présentes. Elle ne saurait être tenue responsable de quelque dommage que ce soit (y compris des dommages indirects) résultant de la confiance accordée aux informations présentées, y compris, mais sans limitation, aux erreurs typographiques ou autres se rapportant à la publication.



## INTRODUCTION

Merci d'avoir choisi cette machine.

Avant de l'utiliser ou d'effectuer toute tentative d'entretien, lisez attentivement les « INSTRUCTIONS DE SÉCURITÉ IMPORTANTES » qui commencent sur cette page, puis consultez le manuel d'instructions pour en savoir plus sur l'utilisation correcte des diverses fonctions. En outre, après avoir lu ce manuel de sécurité du produit, rangez-le dans un endroit aisément accessible pour pouvoir vous y référer ultérieurement. Le non-respect de ces instructions peut générer un risque accru de dommages corporels et matériels, notamment un risque d'incendie, de chocs électriques, de brûlures ou d'étouffement.



## REMARQUES IMPORTANTES





- Cette machine est conçue pour une utilisation domestique.
- L'utilisation de cette machine n'est homologuée que dans le pays d'achat.
- En raison des améliorations en matière de qualité de produit, les caractéristiques ou l'apparence de cette machine peuvent être modifiées sans notification préalable.
- Le contenu de ce document peut faire l'objet de modifications, sans notification préalable.
- Le contenu de ce document ne peut être copié ni reproduit, en partie ou en totalité, sans autorisation.
- Veuillez noter que nous ne pouvons être tenus responsables de dommages découlant de tremblements de terre, d'incendies ou d'autres catastrophes, des actions d'un tiers, de la négligence de l'utilisateur, de son utilisation intentionnelle ou erronée du produit, ou d'un emploi de celui-ci dans des conditions spéciales.
- Pour plus d'information sur le produit, visitez notre site Web à l'adresse « [www.brother.com](http://www.brother.com) »

## INSTRUCTIONS DE SÉCURITÉ IMPORTANTES

### Symboles utilisés dans ce document

Les symboles suivants sont utilisés dans ce document.

















 <b>AVERTISSEMENT</b>	Le non-respect des instructions accompagnées de ce symbole peut entraîner des blessures graves voire mortelles.
 <b>ATTENTION</b>	Le non-respect des instructions accompagnées de ce symbole peut entraîner des blessures graves.
<b>IMPORTANT</b>	Le non-respect des instructions accompagnées de ce symbole peut provoquer des dommages matériels.

	Ce symbole indique un risque potentiel d'incendie dans des conditions spécifiques.
	Ce symbole indique un risque potentiel de choc électrique dans des conditions spécifiques.
	Ce symbole indique une action non autorisée, qui ne doit pas être exécutée.
	Ce symbole indique un risque de blessure si vous mettez la main ou les doigts sur la lame.
	Ce symbole indique une action requise, qui doit être exécutée.

## Instructions de sécurité importantes

Pour une utilisation en toute sécurité de la machine, vous devez respecter les précautions suivantes.

### Alimentation électrique et cordon d'alimentation

<b>⚠ AVERTISSEMENT</b>	
	<p>Rangez le cordon d'alimentation dans un endroit sûr où personne ne pourra marcher dessus quand il est utilisé ou rangé.</p> <p>Ne réalisez aucune des actions suivantes pouvant endommager le cordon d'alimentation car vous risqueriez de provoquer un incendie, un choc électrique ou d'endommager la machine.</p> <p>Vous ne devez en aucun cas endommager l'un de ces deux éléments, ni le modifier, le plier, l'exposer à une source de chaleur, le tirer, le tordre, le lier, déposer des objets dessus, le pincer, l'exposer à des composants métalliques, le plier à plusieurs reprises, le suspendre dans le vide ni le comprimer contre un mur.</p>
	<p>N'utilisez pas de cordon d'alimentation autre que celui spécialement conçu pour cette machine. Sinon, vous risqueriez de provoquer un incendie, un choc électrique ou d'endommager la machine.</p> <p>N'utilisez pas le cordon d'alimentation spécialement conçu pour cette machine avec un autre appareil.</p>
	<p>Ce produit doit être connecté à une source d'alimentation CA se trouvant dans la plage indiquée sur l'étiquette signalétique (vous trouverez l'étiquette signalétique sur votre machine). Sinon, vous risquez de provoquer un incendie, un choc électrique ou d'endommager la machine.</p>
	<p>Ne branchez jamais cette machine à une prise d'alimentation secteur ni à un convertisseur (convertisseur CC/CA). Sinon, vous risqueriez de provoquer un incendie ou un choc électrique. Si vous ne savez pas si la prise électrique à utiliser pour brancher cette machine est une alimentation c.a. ou c.c., contactez un électricien agréé.</p>
	<p>Insérez complètement la fiche du cordon d'alimentation dans la prise. Sinon, vous risqueriez de provoquer un incendie, un choc électrique ou d'endommager la machine.</p>
	<p>Ne déposez pas la machine sur le cordon d'alimentation. Sinon, vous risqueriez de provoquer un incendie ou d'endommager le cordon d'alimentation.</p>
	<p>N'exposez pas le produit à un appareil de chauffage ou à une flamme. Sinon, le revêtement du cordon d'alimentation risquerait de fondre, et un incendie ou un choc électrique pourrait se produire.</p>
	<p>Si vous ne comptez pas utiliser la machine pendant une période prolongée, veillez à débrancher le cordon d'alimentation de la machine et de la prise électrique pour des raisons de sécurité.</p>
	<p>Lors de l'entretien de la machine (par exemple, son nettoyage), débranchez la fiche du cordon d'alimentation de la prise électrique. Sinon, vous risqueriez de provoquer un choc électrique.</p>
	<p>Lorsque vous débranchez la fiche du cordon d'alimentation de la prise électrique, saisissez la partie non métallique de la fiche, et pas le cordon, pour la retirer. Sinon, vous risqueriez de provoquer un incendie, un choc électrique ou d'endommager la machine.</p>
	<p>N'utilisez pas une fiche ou un cordon d'alimentation endommagé ni une prise électrique mal fixée. Sinon, vous risqueriez de provoquer un incendie, un choc électrique ou d'endommager la machine.</p>
	<p>N'utilisez pas de rallonge ni d'adaptateur multiprises. Sinon, vous risqueriez de provoquer un incendie, un choc électrique ou d'endommager la machine.</p>
	<p>N'insérez pas de corps étrangers dans la prise d'entrée de la machine. Sinon, vous risquez de provoquer un incendie ou un choc électrique, de vous blesser ou d'endommager la machine et le cordon d'alimentation.</p>
	<p>Ne touchez pas la fiche du cordon d'alimentation avec les mains mouillées. Sinon, vous risqueriez de provoquer un choc électrique.</p>
	<p>Lorsque la fiche du cordon d'alimentation est branchée et rangée, évitez le contact avec des liquides, des objets métalliques ou de la poussière. En outre, n'utilisez jamais la machine dans un endroit susceptible d'être exposé à de l'eau. Sinon, vous risqueriez de provoquer un incendie, un choc électrique ou d'endommager la machine.</p>
	<p>Ne démontez pas, ne modifiez pas ou n'essayez pas de réparer le cordon d'alimentation. Sinon, vous risqueriez de provoquer un incendie, un choc électrique ou de vous blesser. Pour l'entretien, les réglages et les réparations, contactez votre revendeur ou le centre de service agréé le plus proche.</p>
	<p>Si de la poussière s'accumule au niveau de la fiche du cordon d'alimentation, débranchez cette dernière de la prise électrique, puis nettoyez-la à l'aide d'un chiffon sec. Si vous utilisez la machine alors que la fiche est poussiéreuse, vous risquez de provoquer un incendie.</p>

## ATTENTION



### Débranchez l'appareil

Cet appareil doit être installé près d'une prise de courant facilement accessible. En cas d'urgence, vous devez débrancher la fiche du cordon d'alimentation de la prise électrique pour couper complètement le courant.

## IMPORTANT



Évitez de brancher des chargeurs de téléphones portables ou des appareils haute tension comme des photocopieuses sur la même prise électrique que la machine. Sinon, vous risqueriez de générer des interférences ou la machine risquerait de ne plus fonctionner normalement.



Éteignez la machine avant de débrancher le cordon d'alimentation. Si vous débranchez le cordon d'alimentation alors que la machine est en cours de fonctionnement, vous risquez d'endommager la machine.

## Emplacement d'installation

Placez votre machine sur une surface stable, plane et à niveau non soumise aux vibrations et aux chocs.

Vous devez utiliser cette machine dans un environnement répondant aux caractéristiques suivantes :

Température : 5 °C à 35 °C (41 °F à 95 °F)

Humidité : 20 % à 80 %

## AVERTISSEMENT



N'installez pas, n'utilisez pas et ne rangez pas la machine dans un endroit exposé à la lumière directe du soleil, à des modifications soudaines de température ou d'humidité, à un taux d'humidité élevé ou à de l'eau (par exemple, à proximité de la cuisine, de la salle de bain ou d'un humidificateur), à de la condensation ou à des quantités importantes de poussière, à proximité d'une flamme, d'un appareil de chauffage, de combustibles volatiles ou d'autres sources de chaleur extrême. Sinon, vous risqueriez de provoquer un court-circuit, et ainsi un incendie ou un choc électrique, ou d'endommager la machine.



N'utilisez pas la machine dans une pièce où des sprays inflammables sont utilisés. Sinon, vous risqueriez de provoquer un incendie ou de vous blesser.



N'utilisez pas la machine à proximité d'équipements électriques médicaux. Sinon, les ondes électriques de la machine risquent de perturber le fonctionnement de ces derniers et de provoquer un accident.



Évitez d'utiliser cette machine à l'extérieur. Sinon, elle pourrait se mouiller et provoquer un choc électrique. Si la machine est mouillée, arrêtez immédiatement de l'utiliser et contactez votre revendeur ou le centre de service agréé le plus proche.



Ne posez pas les objets suivants (objets métalliques ou liquides) sur la machine ou au-dessus afin d'éviter qu'ils ne pénètrent à l'intérieur. Sinon, vous risqueriez de provoquer un incendie, un choc électrique ou d'endommager la machine.

- Objets métalliques, tels que des agrafes et des trombones
- Objets métalliques précieux, tels que des colliers et des bagues
- Récipients contenant du liquide, comme des tasses, des vases et des pots de fleurs

En outre, éloignez les animaux domestiques de la machine.

Si quelque chose pénètre dans la machine, débranchez le cordon d'alimentation, puis contactez votre revendeur ou le centre de service agréé le plus proche.

## ATTENTION



Ne placez pas la machine sur une surface instable, telle qu'une table bancale ou une surface inclinée. En outre, positionnez la machine de façon à ce qu'aucun de ses éléments ne dépasse du bord de la surface sur laquelle elle est posée. Si la machine chute, elle risque de s'endommager ou vous risquez de vous blesser.



Placez la machine sur une surface plane et régulière. Si la surface est irrégulière, le support risque de se bloquer et la machine de ne pas fonctionner correctement.







## IMPORTANT









N'utilisez pas la machine dans un endroit sujet à des vibrations excessives ou présentant d'importantes interférences électriques ou une forte électricité statique. Sinon, la machine risque de ne pas fonctionner correctement.

## Pour un fonctionnement en toute sécurité





### **AVERTISSEMENT**





















	Si la machine ne fonctionne pas correctement, si elle est tombée, endommagée ou si de l'eau ou un corps étranger a pénétré à l'intérieur, débranchez immédiatement le cordon d'alimentation de la machine ainsi que la prise électrique, puis contactez votre revendeur ou le centre de service agréé le plus proche. Si vous utilisez quand même la machine dans l'une des conditions susmentionnées, vous risquez de provoquer un incendie ou un choc électrique.
	Si vous utilisez la machine et qu'une panne d'électricité se produit ou qu'un orage survient, débranchez la fiche du cordon d'alimentation de la prise électrique. Sinon, vous risqueriez de provoquer un incendie, un choc électrique ou d'endommager la machine.
	Si, lorsque la machine est en cours d'utilisation ou rangée, vous sentez une odeur inhabituelle, si la machine devient chaude, dégage de la fumée, se décolore ou se déforme, ou si vous constatez une quelconque anomalie, arrêtez d'utiliser la machine, puis débranchez le cordon d'alimentation de la machine et de la prise électrique. Si vous utilisez quand même la machine dans l'une des conditions susmentionnées, vous risquez de provoquer un incendie ou un choc électrique.
	Ne démontez pas, ne réparez pas ou ne modifiez pas la machine vous-même. Sinon, vous risqueriez de provoquer un incendie, un choc électrique ou de vous blesser. Pour l'entretien, les réglages, le nettoyage ou les réparations des pièces internes autres que celles spécifiées, contactez votre revendeur ou le centre de service agréé le plus proche.
	Le sac plastique dans lequel cette machine était emballée doit être jeté ou conservé hors de portée des enfants. Ne laissez jamais les enfants jouer avec le sac car ils pourraient s'étouffer.
	Avant d'exécuter les procédures d'entretien décrites dans le manuel d'instructions, débranchez le cordon d'alimentation. Sinon, vous risqueriez de provoquer un incendie, un choc électrique ou d'endommager la machine.

### **ATTENTION**



	Faites attention aux pièces en mouvement lorsque la machine est en cours de fonctionnement. Éloignez vos mains ou votre visage des pièces en mouvement, telles que les rouleaux, le chariot, le porte-lame/porte-stylo et le support. Ne mettez pas vos doigts en dessous du porte-lame. Éloignez également vos doigts des pièces en mouvement, comme sous ou dans le capot du plateau avant, dans le plateau arrière, dans les ouvertures de levier ou sous le panneau de commande. Sinon, vous risqueriez de vous blesser.
	Lorsque la machine est en cours de fonctionnement, veillez à ce que vos manches de chemise, votre cravate, vos cheveux ou vos bijoux ne se soient pas entraînés. Sinon, vous risqueriez de vous blesser. Si cela se produit, débranchez immédiatement le cordon d'alimentation pour arrêter la machine.
	Pour éviter de vous blesser, ne frottez pas votre main ou ne passez pas vos doigts le long du bord du support.
	Cette machine n'est pas un jouet. Soyez très attentif lorsque des enfants se trouvent à proximité de la machine lorsque vous l'utilisez.
	Saisissez les poignées de la machine pour la déplacer. Si vous saisissez un autre élément, vous risquez d'endommager la machine ou de la faire tomber et éventuellement de vous blesser.
	Lorsque vous soulevez la machine, veillez à ne pas faire de mouvement brusque ou imprudent. Sinon, vous risqueriez de vous blesser au dos ou aux genoux.
	Utilisez uniquement les pièces authentiques spécifiées dans le manuel d'instructions. Dans le cas contraire, vous risqueriez de vous blesser ou d'endommager la machine.

### **IMPORTANT**

	Ne placez pas le cordon d'alimentation ni des corps étrangers dans la zone de mouvement du support (zone d'alimentation). Sinon, vous risquez de ne pas pouvoir exécuter correctement certaines opérations.
	Ne placez pas d'objets volumineux sur le support.
	Ne pliez pas ou n'étirez pas trop fort le support. S'il est endommagé, vous risqueriez de ne plus pouvoir découper, tracer ou numériser.
	N'utilisez pas un support endommagé.

	Veillez à ce que de la saleté ne s'accumule pas sur les bords du support. Sinon, la machine risque de ne plus pouvoir détecter le type de support, ce qui empêcherait son bon fonctionnement. Si les bords sont sales, nettoyez-les à l'aide d'un tissu sec.
	Utilisez un support conçu spécifiquement pour cette machine. La machine ne fonctionnera pas correctement en cas d'utilisation d'un autre support.
	N'utilisez pas de matériaux rigides, tels que des feuilles métalliques, qui ne sont pas compatibles avec cette machine. Sinon, vous risqueriez d'endommager la machine.
	Évitez d'utiliser du papier kraft ou du tissu recouvert d'une couche décorative (que vous pouvez facilement séparer), comme du tissu lamé ou du film. Sinon, la couche décorative séparée risquerait de s'attacher au rouleau ou au dispositif de numérisation de la machine pendant le fonctionnement, ce qui endommagerait la machine. Ceci pourrait également endommager la lame de découpe.
	Lorsque la machine est en cours de fonctionnement, ne tirez pas ou ne poussez pas le support trop fort. Sinon, vous risqueriez d'endommager la lame ou le porte-lame.
	Ne laissez pas le matériau fixé au support pendant une période prolongée, sinon une partie de l'adhésif risque d'imprégner le matériau.
	Rangez le support dans un endroit à température ambiante et non exposé à des températures élevées, à un fort taux d'humidité ou à la lumière directe du soleil.
	N'utilisez pas d'aérosols à proximité de la machine. Les produits vaporisés pourraient se coller à la machine et l'endommager.
	N'apposez aucun matériau adhésif sur aucune partie du support à l'extérieur de la zone d'attache (grille) ou sur la face arrière du support. L'adhésif pourrait se coller aux rouleaux et l'endommager.
	Quand vous fixez un matériau au support, ne le laissez pas dépasser de la zone de fixation. Sinon, le support pourrait ne pas être alimenté correctement.
	Si le chariot doit être déplacé manuellement en urgence, exécutez cette opération doucement. Sinon, vous risqueriez d'endommager la machine.
	Avant de remplacer le porte-lame/porte-stylo, vérifiez que le chariot ne bouge pas.
	Lorsque la machine est en cours de fonctionnement, ne débranchez pas le cordon d'alimentation ou ne retirez pas le lecteur flash USB. Sinon, vous risqueriez d'endommager le lecteur flash USB ou de corrompre les données.
	N'insérez pas de corps étrangers dans la prise d'alimentation c.c. ou le port USB de la machine. Veillez à dégager de l'espace aux alentours.
	Ne placez aucun objet sur le panneau de commande. Sinon, vous risquez d'appuyer malencontreusement sur une touche, et la machine pourrait se mettre en marche accidentellement.
	Branchez uniquement un lecteur flash USB au port USB. Sinon, vous risqueriez d'endommager la machine.
	Ne touchez pas l'écran lorsque la machine est en train de découper, de tracer ou de numériser.
	N'appliquez pas d'huile sur la machine. Sinon, vous risqueriez d'endommager la machine.
	N'utilisez pas de solvants organiques, tels qu'un diluant, du benzène ou de l'alcool, pour nettoyer la machine. Sinon, vous risqueriez de décoller la finition ou d'endommager la machine. Nettoyez la machine à l'aide d'un chiffon doux et sec.
	N'enlevez pas les étiquettes (par exemple, celle du numéro de série) apposées sur la machine.

## Pour un fonctionnement en toute sécurité (lame)

 <b>AVERTISSEMENT</b>	
	Retirez le capuchon de protection du porte-lame avant de l'installer dans le chariot de la machine. Une fois le support à lame retiré de la machine, veillez à fixer le capuchon de protection. N'appuyez pas sur la pointe du porte-lame/porte-stylo avec votre main ou vos doigts. Vous risqueriez de vous blesser si la lame est sortie. * Ceci n'est pas un jouet et n'a pas été conçu pour être utilisé par des enfants. Pour éviter tout danger d'étouffement, empêchez les bébés ou les enfants de mettre les capuchons de protection dans leur bouche.

# ⚠ ATTENTION

## Lame à bord tranchant

Ne touchez pas la lame avec vos mains ou vos doigts. Sinon, vous risqueriez de vous blesser.

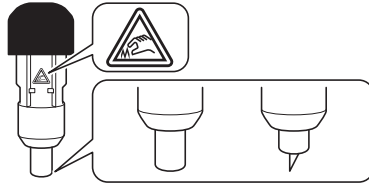

Ne touchez pas la lame avec vos mains ou vos doigts. Sinon, vous risqueriez de vous blesser. Pour remplacer la lame, veuillez à suivre la procédure de remplacement.

# IMPORTANT



N'utilisez pas une lame cassée. Sinon, vous risquez de ne pas découper correctement. Si la lame se casse, retirez le morceau cassé du matériau découpé. Utilisez une petite pince pour exécuter cette opération; ne touchez pas le morceau avec les mains.

## Procédure de remplacement de la lame en toute sécurité

### ■ Retrait

- 1 Tournez le capuchon du porte-lame pour le retirer.

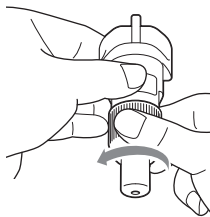

- 2 Placez la lame droite dans la zone en caoutchouc à l'arrière de la spatule fournie.

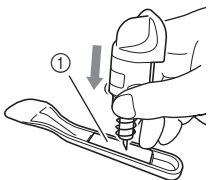

① Zone en caoutchouc

- 3 Tirez sur le porte-lame de manière à laisser la lame dans la zone en caoutchouc.

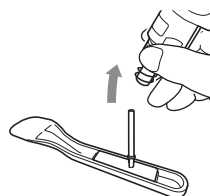

### ■ Mise en place

- 1 Tenez la nouvelle lame par son axe, puis insérez-la dans la fente à l'extrémité du porte-lame.

L'axe de la lame est maintenu par un aimant dans le porte-lame/porte-stylo. Insérez lentement l'axe de la lame, puis relâchez-le lentement une fois que l'axe s'est emboîté contre l'aimant.

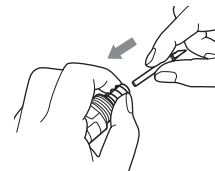

- 2 Tournez le capuchon du porte-lame pour le fixer à ce dernier.

Serrez complètement le capuchon jusqu'à ce qu'il ne puisse plus être tourné.

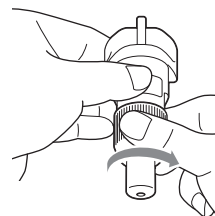

## Limites légales pour la copie (États-Unis/Canada)

Veillez à suivre toutes les lois sur les droits d'auteur quand vous utilisez ce produit.

Les reproductions en couleur de certains documents sont illégales et peuvent engager votre responsabilité pénale ou civile. Ce mémorandum est prévu pour guider plutôt que pour fournir une liste complète de chaque interdiction possible. En cas de doute, nous vous suggérons de vérifier auprès d'un conseiller en ce qui concerne tout document douteux.

Les documents suivants fournis par le gouvernement des États-Unis/du Canada ou de n'importe laquelle de ses agences ne peuvent pas être copiés :

- Argent
- Obligations ou autres certificats de dette
- Certificats de dépôt
- Timbres de droits fiscaux intérieurs (oblitérés ou non oblitérés)
- Papiers de service sélectif ou de recrutement
- Passeports
- Timbres-poste des États-Unis/du Canada (oblitérés ou non oblitérés)
- Bons d'alimentation
- Papiers d'immigration
- Chèques ou traites tirés par les agences gouvernementales
- Insignes ou badges d'identification

Les travaux soumis aux droits d'auteur ne peuvent pas être copiés. Des sections d'un travail soumis aux droits d'auteur peuvent être copiées pour un « usage loyal ».

Des copies multiples révéleraient un usage abusif.

Les œuvres d'art devraient être considérées comme l'équivalent des œuvres protégées par droit d'auteur.

## Utilisation illégale de l'équipement de numérisation (Pays autres que les États-Unis/le Canada)

Toute reproduction de certains éléments ou documents dans le but de commettre une fraude constitue une infraction. Voici une liste non exhaustive des documents dont la production de copies pourrait constituer une infraction. Nous vous suggérons de vérifier auprès de votre conseiller juridique et/ou des autorités juridiques compétentes en cas de doute sur un élément ou document particulier :

- Devises
- Obligations ou autres certificats de dette
- Certificats de dépôt
- Actes d'enrôlement ou documents relatifs au service militaire
- Passeports
- Timbres-poste (oblitérés ou non)
- Documents d'immigration
- Documents d'assistance publique
- Chèques ou traites tirées par des organismes gouvernementaux
- Insignes ou badges d'identification

Les œuvres protégées par le droit d'auteur ne peuvent pas faire l'objet de copie illicite, sous réserve de l'exception relative à l'utilisation équitable concernant des sections d'une œuvre protégée par droit d'auteur. Des copies multiples révéleraient un usage abusif. Les œuvres d'art devraient être considérées comme l'équivalent des œuvres protégées par droit d'auteur.

## Précautions relatives à la numérisation

Après avoir utilisé la machine pour numériser un original, vérifiez que les données numérisées sont conformes aux exigences applicables en matière de précision et de qualité.

Dans la mesure où certaines parties des données numérisées peuvent être manquantes ou incorrectes, respectez les précautions suivantes.

- En fonction de l'état de l'original, des fissures, des asymétries, des traces ou des pertes peuvent se produire, et une partie ou l'intégralité des données numérisées peuvent être manquantes.
  - ▶ Veillez à ce que l'original ne présente aucun pli. En outre, fixez correctement l'original au support.
- Si l'original est numérisé alors que de la saleté s'est accumulée à l'intérieur de la machine, des fissures, des asymétries, des traces ou des pertes peuvent se produire, et une partie ou l'intégralité des données numérisées peuvent être manquantes.
  - ▶ Nettoyez soigneusement l'intérieur de la machine.
- En fonction des réglages de numérisation (résolution et taille de numérisation), les originaux peuvent être numérisés comme décrit ci-dessous.
  - Si la résolution est insuffisante, l'image peut être floue.
  - Une partie de l'image peut être manquante ou la taille peut être réduite.
  - Les données de numérisation depuis le milieu de l'original jusqu'à la fin peuvent être manquantes.
  - Des marges peuvent être ajoutées aux bords des données numérisées.
- Ne numérisez pas les types d'originaux suivants.
  - Originaux liés par un trombone ou une agrafe
  - Originaux dont l'encre n'est pas sèche
  - Transparents métalliques ou pour rétroprojecteur
  - Feuilles de papier glacé ou feuilles à finition lustrée
  - Cartes plastiques en relief
  - Originaux qui dépassent l'épaisseur recommandée
- Que les originaux soient standard ou non, l'original peut se coincer en fonction de son état (par exemple, présence de plis ou chargement incorrect) ou de l'état des consommables et du mécanisme d'entraînement dans la machine. Dans ce cas, une partie ou l'intégralité des données de numérisation peuvent être manquantes (l'original peut être endommagé s'il se coincé).
- Si vous utilisez un marqueur fluorescent sur l'original, la couleur peut ne pas être numérisée (en fonction de la couleur et de l'épaisseur) ou la teinte peut ne pas être reproduite fidèlement.



### Pour les utilisateurs au Canada

Le présent appareil est conforme aux CNR d'Industrie Canada applicables aux appareils radio exempts de licence.

L'exploitation est autorisée aux deux conditions suivantes:

- (1) l'appareil ne doit pas produire de brouillage;
- (2) l'utilisateur de l'appareil doit accepter tout brouillage radioélectrique subi, même si le brouillage est susceptible d'en compromettre le fonctionnement.

Cet équipement est conforme aux limites d'exposition aux rayonnements énoncées pour un environnement non contrôlé et respecte les lignes directrices d'exposition aux fréquences radioélectriques (RF) de la FCC et les règles d'exposition aux fréquences radioélectriques (RF) CNR-102 de l'IC. Cet équipement doit être installé et utilisé en gardant une distance de 20 cm ou plus entre le radiateur et le corps humain.

### Déclaration de conformité (Europe et Turquie uniquement)

Nous, Brother Industries Ltd.

15-1 Naeshiro-cho, Mizuho-ku, Nagoya 467-8561 Japon

déclarons que ce produit est conforme aux exigences essentielles de toutes les directives et réglementations applicables en vigueur dans la Communauté Européenne.

Vous pouvez télécharger la Déclaration de conformité sur le Brother Solutions Center (Centre de solutions Brother).

Accédez au site [support.brother.com](http://support.brother.com) et :

- > cliquez sur « Manuels »
  - > sélectionnez votre modèle
  - > cliquez sur « Déclaration de conformité »
  - > cliquez sur « Télécharger »
- La déclaration sera téléchargée en tant que fichier PDF.

### Déclaration de conformité à la directive 2014/53/UE relative aux équipements radioélectriques (Europe et Turquie uniquement) (applicable aux modèles disposant d'interfaces radio)

Nous, Brother Industries, Ltd.

15-1, Naeshiro-cho, Mizuho-ku, Nagoya 467-8561 Japon

déclarons que ces produits sont en conformité avec les dispositions de la directive 2014/53/UE relative aux équipements radioélectriques. Vous pouvez télécharger un exemplaire de la déclaration de conformité en suivant les instructions de la section « Déclaration de conformité (Europe et Turquie uniquement) ».

### Réseau local sans fil (modèles avec fonction réseau sans fil uniquement)

Cette machine Scan and Cut prend en charge l'interface sans fil\*.

Bande(s) de fréquences : 2400 à 2483,5 MHz

Puissance maximum de fréquences radio transmise dans les bandes de fréquences : Moins de 20 dBm (e.i.r.p)

## Handelsmerken

IBM is een gedeponeerd handelsmerk of handelsmerk van International Business Machines Corporation.

WPA™ en WPA2™ zijn handelsmerken van Wi-Fi Alliance®.

Elk bedrijf waarvan de software wordt genoemd in deze gebruiksaanwijzing, heeft een softwarelicentieovereenkomst voor zijn gepatenteerde programma's.

Alle handelsmerken en productnamen van bedrijven die op producten van Brother, gerelateerde documenten en alle andere materialen staan, zijn alle handelsmerken of gedeponeerde handelsmerken van deze respectieve bedrijven.

## Opmerkingen over open-sourcesoftwarelicentie

Dit product bevat open-sourcesoftware.

Opmerkingen over de open-softwarelicentie kunt u nalezen in de te downloaden handleiding voor uw machinemodel, via het Brother Solutions Center: "<http://s.brother/cpoac/>".

## Copyright en licentie

©2018 Brother Industries, Ltd. Alle rechten voorbehouden.

Dit product bevat software die is ontwikkeld door de volgende bedrijven:

©1983-1998 PACIFIC SOFTWARES, INC.

©2008 Devicescape Software, Inc.

## Samenstelling en publicatie

Deze handleiding is samengesteld en gepubliceerd onder supervisie van Brother Industries, Ltd.

De nieuwste productgegevens en -specificaties zijn in deze handleiding opgenomen.

De inhoud van deze handleiding en de specificaties van dit product kunnen zonder voorafgaande kennisgeving worden gewijzigd.

Brother behoudt zich het recht voor om de specificaties en de inhoud van deze handleiding zonder voorafgaande kennisgeving te wijzigen. Brother is niet verantwoordelijk voor enige schade (met inbegrip van gevolgschade) voortvloeiend uit het gebruik van deze handleiding of de daarin beschreven producten, inclusief maar niet beperkt tot zetfouten en andere fouten in deze publicatie.

## INLEIDING

Hartelijk dank voor de aanschaf van deze machine.

Lees voordat u deze machine in gebruik neemt of er onderhoud aan pleegt, aandachtig de "BELANGRIJKE VEILIGHEIDSINSTRUCTIES" die op deze pagina beginnen en bestudeer vervolgens de Bedieningshandleiding voor de juiste werking van de verschillende functies. Nadat u deze productveiligheidsgids hebt gelezen, bergt u deze op een handige plek op zodat u deze zo nodig kunt raadplegen. Het niet opvolgen van deze instructies kan leiden tot een verhoogd risico op persoonlijk letsel of schade aan eigendommen, onder andere door brand, elektrische schokken, brandwonden of verstikking.

## BELANGRIJKE OPMERKING





- Deze machine is bedoeld voor huishoudelijk gebruik.
- Deze machine is alleen goedgekeurd voor gebruik in het land van aanschaf.
- Omwille van kwaliteitsverbeteringen aan het product kunnen de specificaties of het uiterlijk van deze machine zonder kennisgeving worden gewijzigd.
- De inhoud van dit document kan zonder kennisgeving worden gewijzigd.
- De inhoud van dit document mag niet zonder toestemming worden verveelvoudigd, geheel noch gedeeltelijk.
- Wij aanvaarden geen verantwoordelijkheid voor schade als gevolg van aardbevingen, brand, andere rampen, handelingen van derden, het opzettelijk of nalatig gebruik door de gebruiker, misbruik of gebruik onder bijzondere omstandigheden.
- Meer productinformatie vindt u op onze website "[www.brother.com](http://www.brother.com)"

## BELANGRIJKE VEILIGHEIDSINSTRUCTIES

### Gebruikte symbolen in dit document

De volgende symbolen worden in dit document gebruikt.

 <b>WAARSCHUWING</b>	Het niet opvolgen van instructies met deze aanduiding kan leiden tot fataal of zeer ernstig letsel.
 <b>VOORZICHTIG</b>	Het niet opvolgen van instructies met deze aanduiding kan leiden tot ernstig letsel.
<b>BELANGRIJK</b>	Het niet opvolgen van instructies met deze aanduiding kan leiden tot schade aan eigendommen.

	Dit symbool geeft aan dat er onder bepaalde omstandigheden een kans is op brand.
	Dit symbool geeft aan dat er onder bepaalde omstandigheden een kans is op een elektrische schok.
	Dit symbool geeft een verboden handeling aan, die niet moet worden uitgevoerd.
	Dit symbool geeft een risico op letsel aan als u uw hand of vingers op het mes legt.
	Dit symbool geeft een verplichte handeling aan, die moet worden uitgevoerd.

## Belangrijke veiligheidsinstructies

De volgende voorzorgsmaatregelen moeten worden opgevolgd voor een veilig gebruik van de machine.

### Netvoeding en netsnoer

 <b>WAARSCHUWING</b>	
 	Plaats het netsnoer bij gebruik en bij opslag op een veilige locatie, waar men er niet op kan gaan staan. Voer geen van de volgende handelingen uit waardoor het netsnoer beschadigd kan raken. Anders kan dit leiden tot brand, elektrische schokken of schade aan de machine: beschadigen, wijzigen, stevig verbuigen, blootstellen aan hitte, trekken, draaien, samenbinden, voorwerpen erop plaatsen, knijpen, blootstellen aan metaal, herhaaldelijk buigen en vouwen, in de lucht hangen of tegen een muur drukken.
 	Gebruik geen netsnoer dat niet specifiek voor deze machine is ontworpen. Anders kan dit leiden tot brand, elektrische schokken of schade aan de machine. Gebruik het netsnoer dat specifiek voor deze machine is ontworpen, niet in combinatie met een ander apparaat.
 	Sluit dit product aan op een stopcontact met wisselstroom binnen het op de kenplaat aangegeven bereik (u vindt de kenplaat op uw machine). Als u dit niet doet, kan dit leiden tot brand, elektrische schokken of schade aan de machine.
 	Sluit nooit een gelijkstroombron of omvormer (gelijkstroom-wisselstroom-omvormer) aan. Anders kan dit leiden tot brand of elektrische schokken. Als niet bekend is of het stopcontact waarop u de machine wilt gebruiken een wissel- of gelijkstroombron is, raadpleegt u een erkende elektricien.
 	Steek de stekker van het netsnoer volledig in het stopcontact. Anders kan dit leiden tot brand, elektrische schokken of schade aan de machine.
	Plaats de machine niet op het netsnoer. Anders kan dit leiden tot brand of schade aan het netsnoer.
 	Stel het netsnoer niet bloot aan verwarming of open vuur. Anders kan de afdekking van het netsnoer smelten en dit kan leiden tot brand of elektrische schokken.
	Als u de machine lange tijd niet gebruikt, moet u het netsnoer uit veiligheidsoverwegingen loskoppelen van de machine en het stopcontact.
	Wanneer u onderhoud pleegt (zoals reiniging), haalt u de stekker van het netsnoer uit het stopcontact. Anders kan dit leiden tot elektrische schokken.
 	Wanneer u de stekker van het netsnoer uit het stopcontact haalt, pakt u het niet-metalen gedeelte van de stekker vast, niet het snoer. Anders kan dit leiden tot brand, elektrische schokken of schade aan de machine.
 	Gebruik geen beschadigd netsnoer of beschadigde stekker en geen loszittend stopcontact. Anders kan dit leiden tot brand, elektrische schokken of schade aan de machine.
 	Gebruik geen verlengsnoeren of adapters met meerdere stekkers. Anders kan dit leiden tot brand, elektrische schokken of schade aan de machine.
 	Steek geen andere voorwerpen in de stekkeropening van de machine. Anders kan dit leiden tot brand, elektrische schokken, lichamelijk letsel of schade aan de machine en het netsnoer.
	Raak de stekker van het netsnoer niet aan met natte handen. Anders kan dit leiden tot elektrische schokken.
 	Zorg dat geen vloeistoffen, metalen voorwerpen of stof in contact komen met de stekker van het netsnoer, wanneer deze is aangesloten of opgeslagen. Gebruik de machine ook nooit op een locatie waar deze wordt blootgesteld aan water. Anders kan dit leiden tot brand, elektrische schokken of schade aan de machine.
 	Demonteer of verander het netsnoer niet en probeer het niet te repareren. Anders kan dit leiden tot brand, elektrische schokken of letsel. Neem voor onderhoud, aanpassingen en reparaties contact op met de dealer waar de machine is aangeschaft of het dichtstbijzijnde erkende servicecentrum.
	Als de stekker van het netsnoer stoffig wordt, haalt u deze uit het stopcontact en veegt u deze vervolgens schoon met een droge doek. Als u de machine gebruikt met een stoffige stekker, kan dit leiden tot brand.

## **VOORZICHTIG**



### **De machine loskoppelen**

Installeer dit product in de nabijheid van een goed bereikbaar stopcontact. In geval van nood moet u de stekker van het netsnoer uit het stopcontact halen om de stroom volledig uit te schakelen.

## **BELANGRIJK**



Vermijd aansluiting van deze machine op hetzelfde stopcontact als wordt gebruikt door laders voor draagbare telefoons of apparaten met een hoog voltage zoals kopieerapparaten. Anders kunnen storingen of defecten in de machine optreden.



Zet de machine uit voordat u de stekker van het netsnoer uit het stopcontact haalt. Als u het netsnoer uit het stopcontact haalt terwijl de machine in werking is, kan dit leiden tot schade aan de machine.

## **Plaatsingslocatie**

Plaats de machine op een vlak, egaal, stabiel oppervlak dat vrij is van trillingen en schokken.

Gebruik deze machine in een omgeving die voldoet aan de volgende specificaties:

Temperatuur: 5 °C tot 35 °C (41 °F tot 95 °F)

Luchtvochtigheid: 20% tot 80%

## **WAARSCHUWING**



Plaats, gebruik of bewaar de machine niet op een locatie die is blootgesteld aan direct zonlicht, plotselinge veranderingen in temperatuur of luchtvochtigheid, een hoge luchtvochtigheid of water (zoals in de buurt van een keuken, badkamer of luchtbevochtiger), condensvorming of grote hoeveelheden stof of in de buurt van open vuur, verwarming, vluchtige, ontvlambare stoffen of andere bronnen van extreme warmte. Anders kan dit leiden tot kortsluiting, en dit kan brand, elektrische schokken of schade aan de machine kan veroorzaken.



Gebruik de machine niet in een ruimte waar brandbare spuitbussen worden gebruikt. Anders kan dit leiden tot brand of lichamelijk letsel.



Gebruik de machine niet in de buurt van medische elektrische apparatuur. Anders kan onder invloed van de elektrische golven van deze machine storing optreden in de medische elektrische apparatuur en dit kan leiden tot een ongeval.



Gebruik deze machine niet buiten. Anders kan de machine nat worden, en dit kan leiden tot een elektrische schok. Als de machine nat is geworden, stopt u onmiddellijk met het gebruik en neemt u contact op met de dealer waar de machine is aangeschaft of het dichtstbijzijnde erkende servicecentrum.



Plaats de volgende voorwerpen niet op of boven de machine, om te voorkomen dat metalen of vloeistoffen in de machine terechtkomen. Anders kan dit leiden tot brand, elektrische schokken of schade aan de machine.

- Metalen voorwerpen, zoals paperclips en nietjes
- Waardevolle metalen voorwerpen, zoals colliers en ringen
- Voorwerpen die vloeistoffen bevatten, zoals kopjes, vazen en bloempotten

Houd huisdieren uit de buurt van de machine.

Als er per ongeluk iets in de machine terechtkomt, haalt u de stekker uit het stopcontact en neemt u vervolgens contact op met de dealer waar de machine is aangeschaft of het dichtstbijzijnde erkende servicecentrum.

## **VOORZICHTIG**



Plaats de machine niet op een instabiel oppervlak zoals een wankelende tafel of schuin oppervlak. Plaats de machine ook niet zo dat een gedeelte ervan buiten de rand van het oppervlak steekt. Als de machine valt, kan dit leiden tot letsel of schade aan de machine.









Plaats de machine op een vlak, horizontaal oppervlak. De mat blijft hangen op een ongelijk oppervlak, en dit leidt tot een onjuiste werking.

## **BELANGRIJK**



























Gebruik de machine niet op een locatie waar deze wordt blootgesteld aan grote trillingen of aan sterke elektrische interferentie of statische elektriciteit. Anders werkt de machine mogelijk niet goed.

## Voor veilig gebruik

<b>⚠ WAARSCHUWING</b>	
	Als een defect optreedt in de machine, als deze is gevallen of is beschadigd, of als er water of een voorwerp in terecht is gekomen, moet u het netsnoer onmiddellijk loskoppelen van de machine en het stopcontact. Neem vervolgens contact op met de dealer waar de machine is aangeschaft of het dichtstbijzijnde erkende servicecentrum. Als u de machine blijft gebruiken in deze toestand, kan dit leiden tot brand of een elektrische schok.
	Wanneer tijdens het gebruik van de machine de stroom uitvalt of onweer optreedt, haalt u de stekker van het netsnoer uit het stopcontact. Anders kan dit leiden tot brand, elektrische schokken of schade aan de machine.
	Wanneer u tijdens gebruik of opslag van de machine merkt dat de machine een ongewone geur, warmte of rook produceert, de machine verkleurt of vervormt, of iets anders ongebruikelijks bemerkt, stopt u met het gebruik van de machine en koppelt u vervolgens het netsnoer los van de machine en het stopcontact. Als u de machine blijft gebruiken in deze toestand, kan dit leiden tot brand of een elektrische schok.
	Demonteer, repareer of verander de machine nooit zelf. Anders kan dit leiden tot brand, elektrische schokken of letsel. Neem voor onderhoud, aanpassing, reiniging of reparatie van andere interne onderdelen dan de aangegeven onderdelen contact op met de dealer waar de machine is aangeschaft of het dichtstbijzijnde erkende servicecentrum.
	Houd de plastic zak waarin de machine werd geleverd buiten bereik van kinderen, of gooi de zak weg. Laat nooit kinderen met de zak spelen. Ze zouden hierin kunnen stikken.
	Haal altijd de stekker uit het stopcontact voordat u de onderhoudsprocedures uitvoert die in de bedieningshandleiding worden beschreven. Anders kan dit leiden tot brand, elektrische schokken of schade aan de machine.

<b>⚠ VOORZICHTIG</b>	
	Let goed op de bewegingen van de machineonderdelen terwijl de machine in werking is. Houd uw handen of gezicht uit de buurt van alle bewegende delen, zoals de rollen, drager, houders en mat. Plaats uw handen niet onder de meshouder. Houd uw vingers ook uit de buurt van bewegende delen zoals onder of in de klep van de voorzijde, in de lade aan de achterzijde, in de openingen van hendels of onder het bedieningspaneel. Anders kunt u letsel oplopen.
	Wanneer de machine in werking is, moet u altijd oppassen dat er geen mouwen, stropdassen, haar of sieraden worden meegetrokken. Dit kan letsel tot gevolg hebben. Als iets in de machine wordt getrokken, haalt u onmiddellijk de stekker uit het stopcontact om de machine te stoppen.
	Wrijf niet met uw hand of vingers langs de rand van de mat, om letsel te voorkomen.
	Zorg dat deze machine niet wordt gebruikt als speelgoed. Let goed op wanneer u de machine gebruikt in de buurt van kinderen.
	Wanneer u de machine vervoert, moet u deze vasthouden bij de handvatten. Als u de machine vastpakt bij een ander onderdeel kan de machine beschadigd raken of vallen en dit kan leiden tot letsel.
	Wanneer u de machine optilt, mag u geen plotselinge of onvoorzichtige bewegingen maken. Anders kunt u letsel oplopen aan uw rug of knieën.
	Gebruik alleen de originele onderdelen die in de bedieningshandleiding worden aangegeven. Het gebruik van andere onderdelen kan letsel tot gevolg hebben of schade aan de machine veroorzaken.

<b>BELANGRIJK</b>	
	Plaats het netsnoer of andere voorwerpen niet binnen het bereik van de verplaatsing van de mat (het doorvoergebied). Anders kunt u bewerkingen niet op de juiste manier afronden.
	Plaats geen grote voorwerpen op de mat.
	Vouw of span de mat niet met kracht. Als de mat beschadigd raakt, kunt u mogelijk niet langer snijden, tekenen of scannen.
	Gebruik geen beschadigde mat.

	Let op dat de randen van de mat niet vuil worden. Anders kan het type mat niet worden gedetecteerd, waardoor de machine niet juist kan functioneren. Als de randen vuil zijn, veegt u deze schoon met een droge doek.
	Gebruik een mat die specifiek voor deze machine is ontworpen. Als u een andere mat gebruikt, zal de machine niet goed functioneren.
	Snij geen harde materialen, zoals metaalfolie, die niet compatibel zijn met deze machine. Anders kan de machine beschadigd raken.
	Vermijd het gebruik van ambachtelijk papier en stof met een of meer decoratieve lagen (die gemakkelijk kunnen loslaten), zoals lamé of folie. Terwijl de machine in werking is, kan de losse decoratieve laag anders blijven plakken aan de rol of aan de scanrichting van de machine. Dit kan leiden tot schade aan de machine. Ook kan hierdoor het snijmes beschadigd raken.
	Duw of trek niet met kracht aan de mat terwijl de machine in werking is. Anders kan het mes of de houder beschadigd raken.
	Laat materiaal niet gedurende lange tijd aan de mat bevestigd zitten. Anders kan de kleefstof doordringen in het materiaal.
	Berg de mat op bij kamertemperatuur op een locatie die niet is blootgesteld aan hoge temperaturen, hoge luchtvochtigheid of direct zonlicht.
	Gebruik geen spuitbussen in de buurt van de machine. De spray kan zich hechten aan de machine en schade veroorzaken.
	Breng geen klevend materiaal aan op een deel van de mat dat uitsteekt buiten het bevestigingsgebied (raster) en ook niet op de achterkant van de mat. Anders kan lijm zich hechten aan de rollen, met schade als gevolg.
	Wanneer u materiaal aanbrengt op de mat, zorg dan dat dit niet uitsteekt buiten het bevestigingsgebied. Anders wordt de mat mogelijk niet goed doorgevoerd.
	Als u de drager in geval van nood met de hand moet verplaatsen, moet u dit langzaam doen. Anders kan de machine beschadigd raken.
	Voordat u de houder vervangt, moet u er zeker van zijn dat de drager stilstaat.
	Haal nooit de stekker uit het stopcontact en verwijder nooit de USB-stick terwijl de machine in werking is. Anders kunnen de USB-stick of de gegevens beschadigd raken.
	Steek geen vreemde voorwerpen in de gelijkstroomaansluiting of USB-poort van de machine. Zorg altijd voor voldoende ruimte rond deze aansluitingen.
	Plaats geen voorwerpen op het bedieningspaneel. Anders kunnen er per ongeluk knoppen worden ingedrukt, waardoor de machine per ongeluk wordt ingeschakeld.
	Sluit alleen een USB-stick aan op de USB-poort. Anders kan de machine beschadigd raken.
	Raak het scherm niet aan terwijl de machine bezig is met snijden, tekenen of scannen.
	Olie de machine niet. Anders kan de machine beschadigd raken.
	Gebruik geen organische oplosmiddelen, zoals thinner, benzeen of alcohol, om de machine te reinigen. Anders kan de afwerking loskomen of kan andere schade aan de machine ontstaan. Reinig de machine door deze af te vegen met een schone, droge doek.
	Haal geen labels los die aan de machine zijn bevestigd (bijvoorbeeld het label met het serienummer).

## Voor veilig gebruik (mes)

<b> WAARSCHUWING</b>	
	<p>Verwijder de beschermkap van de meshouder voordat u deze in de drager van de machine plaatst. Bevestig de beschermkap nadat u de meshouder hebt verwijderd uit de machine. Druk niet met uw hand of vingers op het uiteinde van de houder. U kunt letsel oplopen als het mes uitschuift.</p> <p><b>* De beschermkap is geen speelgoed en is niet bedoeld voor gebruik door kinderen. Vermijd gevaar voor verstikking en voorkom dat baby's/kinderen de beschermkap in hun mond steken.</b></p>

# ⚠ VOORZICHTIG

## De scherpe kant van het mes

Raak het mes niet aan met uw handen of vingers. Anders kunt u letsel oplopen.

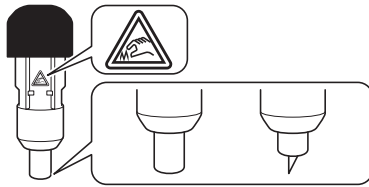

Raak het mes niet aan met uw handen of vingers. Anders kunt u letsel oplopen. Wanneer u het mes vervangt, moet u de vervangingsprocedure volgen.

# BELANGRIJK



Gebruik geen afgebroken mes. Anders kunt u niet op de juiste manier snijden. Als het mes afbreekt, moet u het afgebroken gedeelte van het mes uit het snijmateriaal verwijderen. Gebruik hierbij een pincet en raak het afgebroken gedeelte van het mes niet aan met uw vingers.

## Het mes op een veilige manier vervangen

### ■ Verwijderen

- 1 Draai de houderkap los.

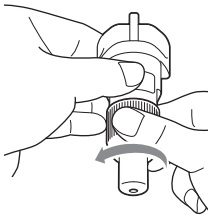

- 2 Steek het mes recht in het rubber gedeelte aan de achterzijde van de meegeleverde spatel.

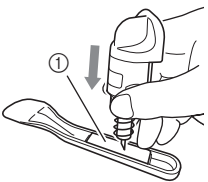

① Rubber gedeelte

- 3 Trek de houder omhoog zodat het mes achterblijft in het rubber gedeelte.

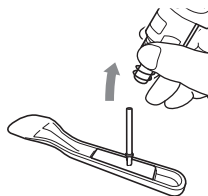

### ■ Plaatsen

- 1 Pak het nieuwe mes vast bij de staaf en steek het vervolgens in de mesopening aan het uiteinde van de houder.

De staaf van het mes wordt op zijn plaats gehouden door een magneet in de houder. Steek de staaf van het mes langzaam naar binnen en laat deze vervolgens voorzichtig los nadat de staaf op zijn plaats klikt tegen de magneet.

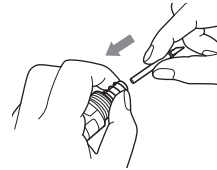

- 2 Draai de houderkap vast om deze aan de houder te bevestigen.

Draai de kap volledig vast totdat u niet verder kunt draaien.

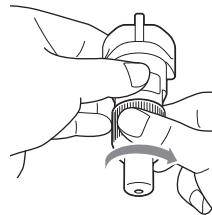



## **Onwettig gebruik van scanapparatuur (overige landen met uitzondering van de Verenigde Staten/Canada)**

Het maken van reproducties van bepaalde voorwerpen of documenten met de bedoeling fraude te plegen is een misdrijf. Hieronder volgt een niet-complete lijst van documenten waarvan het maken van kopieën mogelijk onwettig is. We raden u aan uw juridisch adviseur en/of de betreffende wettelijke autoriteiten te raadplegen als u twijfelt over een bepaald voorwerp of document:

- Valuta
- Obligaties of andere schuldcertificaten
- Depositobewijzen
- Dienst- of oproepingspapieren voor strijdkrachten
- Paspoorten
- Postzegels (gestempeld of ongestempeld)
- Immigratiepapieren
- Bijstandsdocumenten
- Cheques of wissels uitgegeven door overheidsinstanties
- Identificatiebadges of insignes

Werken waarop auteursrecht rust kunnen niet wettig worden gekopieerd, met uitzondering van “fair dealing” met betrekking tot gedeelten van een auteursrechtelijk werk. Meerdere kopieën zouden duiden op onjuist gebruik. Kunstwerken moeten gelijk worden gesteld aan werken met auteursrecht.

## Voorzorgsmaatregelen bij scannen

Nadat u met de machine een origineel hebt gescand, controleert u of de scangegevens voldoen aan de vereisten voor nauwkeurigheid en kwaliteit.

Aangezien bepaalde gedeelten van de scangegevens mogelijk ontbreken of ontoereikend zijn, moet u de volgende voorzorgsmaatregelen in acht nemen.

- Afhankelijk van de toestand van het origineel kunnen scheurtjes, vervorming, vlekken of verlies optreden en kunnen scangegevens geheel of gedeeltelijk ontbreken.
  - ▶ Verzeker u ervan dat er geen vouwen of kreukels in het origineel aanwezig zijn. Zorg ook dat u het origineel op de juiste wijze aan de mat bevestigt.
- Als u een origineel scant terwijl de binnenkant van de machine vuil is, kunnen scheurtjes, vervorming, vlekken of verlies optreden en kunnen scangegevens geheel of gedeeltelijk ontbreken.
  - ▶ Reinig de binnenkant van de machine zorgvuldig.
- Afhankelijk van de scaninstellingen (scanformaat en resolutie) kunnen originelen als volgt worden gescand.
  - Bij een onvoldoende resolutie kan de afbeelding wazig zijn.
  - Een gedeelte van de afbeelding kan ontbreken of het formaat kan zijn verkleind.
  - Scangegevens vanaf de helft tot het einde van het origineel kunnen ontbreken.
  - Marges kunnen zijn toegevoegd aan de randen van de scangegevens.
- Zorg dat u niet de volgende soorten originelen scant.
  - Originelen met paperclips of nietjes
  - Originelen met inkt die niet droog is
  - Metalen originelen of transparanten voor overheadprojectors
  - Glanzende vellen of vellen met spiegelafwerking
  - Plastic kaarten met reliëf
  - Originelen die de aanbevolen dikte overschrijden
- Bij niet-standaard originelen en zelfs bij standaardoriginelen kan het origineel vastlopen, afhankelijk van de toestand (bijvoorbeeld gevouwen, gekreukt of onjuist geplaatst) of de toestand van de verbruiksartikelen en het doorvoermechanisme van de machine. In dit geval kunnen scangegevens geheel of gedeeltelijk ontbreken. (Het origineel kan beschadigd raken als dit vastloopt.)
- Als een fluorescerende markeerstift is gebruikt op het origineel, wordt de kleur mogelijk niet gescand, afhankelijk van de markeerkleur en dikte, of wordt de tint mogelijk niet accuraat gereproduceerd.

### **Conformiteitsverklaring (alleen Europa en Turkije)**

Wij, Brother Industries Ltd.

15-1 Naeshiro-cho, Mizuho-ku, Nagoya 467-8561 Japan,

verklaren dat dit product voldoet aan de essentiële vereisten van alle relevante richtlijnen en verordeningen die in de Europese Gemeenschap van toepassing zijn.

De conformiteitsverklaring kan worden gedownload bij het Brother Solutions Center.

Ga naar [support.brother.com](http://support.brother.com) en:

-> klik op "Handleidingen"

-> selecteer uw model

-> klik op "Conformiteitsverklaring"

-> klik op "Downloaden"

Uw versie van de conformiteitsverklaring wordt gedownload als een PDF-bestand.

### **Conformiteitsverklaring voor richtlijn 2014/53/EU betreffende radioapparatuur (alleen Europa en Turkije) (van toepassing op modellen met radio-interfaces)**

Wij, Brother Industries, Ltd.

15-1, Naeshiro-cho, Mizuho-ku, Nagoya 467-8561 Japan

verklaren dat deze producten voldoen aan de bepalingen van richtlijn 2014/53/EU voor radioapparatuur. U kunt een exemplaar van de conformiteitsverklaring downloaden. Volg de aanwijzingen in het gedeelte Conformiteitsverklaring (alleen Europa en Turkije).

### **Draadloos LAN (alleen modellen met draadloze LAN-functionaliteit)**

Deze scan- en snijmachine ondersteunt een draadloze interface\*.

Frequentieband(en): 2.400 - 2.483,5 MHz

Maximaal radiofrequentievermogen uitgezonden in frequentieband(en): minder dan 20 dBm (e.i.r.p)

## Marchi di fabbrica

IBM è un marchio registrato o un marchio di fabbrica di International Business Machines Corporation.

WPA™ e WPA2™ sono marchi di fabbrica di Wi-Fi Alliance®.

Ognuna delle società il cui titolo del software è menzionato nel presente manuale ha un Accordo di licenza software specifico per i suoi programmi tutelati da marchio di fabbrica.

Tutti gli altri nomi di prodotti e denominazioni commerciali che appaiono sui prodotti Brother, i relativi documenti e qualsiasi altro materiale attinente sono marchi commerciali o marchi di fabbrica depositati delle rispettive società.

## Note sulle licenze open source

Questo prodotto include software open source.

Per leggere le note sulle licenze open source, andare alla sezione Download Manuali nella pagina iniziale del modello in uso del Brother Solutions Center all'indirizzo "<http://s.brother/cpoac/>".

## Copyright e Licenza

©2018 Brother Industries, Ltd. Tutti i diritti riservati.

Questo prodotto include software sviluppato dalle seguenti aziende:

©1983-1998 PACIFIC SOFTWARES, INC.

©2008 Devicescape Software, Inc.

## Redazione e pubblicazione

Il presente manuale è stato redatto e pubblicato sotto la supervisione di Brother Industries, Ltd. e comprende la descrizione e le caratteristiche tecniche più aggiornate del prodotto.

Il contenuto del presente manuale e le caratteristiche tecniche del prodotto sono soggetti a modifiche senza preavviso.

Brother si riserva il diritto di apportare modifiche senza preavviso alle caratteristiche tecniche e ai materiali qui acclusi e declina qualunque responsabilità per eventuali danni (compresi danni indiretti) derivanti da errori o imprecisioni contenuti nei materiali presentati, compresi, in via esemplificativa, errori tipografici e di altro tipo relativi alla pubblicazione.

## INTRODUZIONE

Grazie per aver acquistato questa macchina.

Prima di utilizzare la macchina o eseguire operazioni di manutenzione, leggere attentamente la parte intitolata "IMPORTANTI ISTRUZIONI DI SICUREZZA", che inizia da questa pagina, e studiare il Manuale di istruzioni per l'utilizzo corretto delle varie funzioni. Inoltre, al termine della lettura del manuale di sicurezza del prodotto, conservarlo in un luogo facilmente accessibile per un riferimento futuro. La mancata osservanza di queste istruzioni può aumentare il rischio di lesioni personali o danni alla proprietà, inclusi incendio, scosse elettriche, ustioni o soffocamento.



## AVVISO IMPORTANTE





- Questa macchina è destinata esclusivamente all'uso domestico.
- Questa macchina è approvata per l'uso solo nel paese di acquisto.
- A causa di miglioramenti della qualità del prodotto, le specifiche o l'aspetto di questa macchina possono variare senza preavviso.
- Il contenuto di questo documento è soggetto a modifiche senza preavviso.
- È vietata la duplicazione o la riproduzione, parziale o totale, del contenuto di questo documento senza autorizzazione.
- Decliniamo qualsiasi responsabilità per dati causati da terremoti, incendi, altre calamità, azioni di terzi, utilizzo intenzionale o negligente dell'utente, uso improprio o funzionamento in altre condizioni speciali.
- Per ulteriori informazioni sul prodotto, visitare il nostro sito Web "[www.brother.com](http://www.brother.com)"

## IMPORTANTI ISTRUZIONI DI SICUREZZA

### Simboli utilizzati in questo documento

In questo documento vengono utilizzati i simboli seguenti.

















 <b>AVVERTENZA</b>	La mancata osservanza delle istruzioni con questo simbolo può causare lesioni mortali o critiche.
 <b>ATTENZIONE</b>	La mancata osservanza delle istruzioni con questo simbolo può causare lesioni serie.
<b>IMPORTANTE</b>	La mancata osservanza delle istruzioni con questo simbolo può causare danni alla proprietà.

	Questo simbolo indica che sussiste la possibilità di incendio in condizioni specifiche.
	Questo simbolo indica che sussiste la possibilità di scossa elettrica in condizioni specifiche.
	Questo simbolo indica un'azione vietata da non eseguire.
	Questo simbolo indica il rischio di ferirsi in caso di contatto della mano o delle dita con la taglierina.
	Questo simbolo indica un'azione da eseguire obbligatoriamente.

## Importanti istruzioni di sicurezza

Osservare le precauzioni seguenti per un utilizzo sicuro della macchina.

### Alimentazione elettrica e cavo di alimentazione

 <b>AVVERTENZA</b>	
	<p>Disporre il cavo di alimentazione in un luogo sicuro, dove non possa essere calpestato, sia in fase di utilizzo che in fase di conservazione.</p> <p>Non eseguire nessuna delle azioni seguenti che potrebbero danneggiare il cavo di alimentazione; vi è altrimenti il rischio di incendi, scosse elettriche o danni alla macchina: danneggiare, modificare, piegare con forza, esporre al calore, tirare, torcere, raggruppare, posizionare oggetti sopra, pizzicare, esporre a metalli, piegare e aprire ripetutamente, appendere in aria o premere contro la parete.</p>
	<p>Non utilizzare cavi di alimentazioni diversi da quello appositamente progettato per questa macchina. Altrimenti si potrebbero verificare incendi, scosse elettriche o danni.</p> <p>Non utilizzare con altri dispositivi il cavo di alimentazione appositamente progettato per questa macchina.</p>
	<p>Questo prodotto va collegato ad una fonte di alimentazione CA entro la fascia di potenza indicata sull'etichetta dei dati tecnici (l'etichetta con i dati tecnici si trova sulla macchina). In caso contrario, si potrebbero verificare incendi, scosse elettriche o danni alla macchina.</p>
	<p>Non collegare in alcun caso la macchina a un alimentatore CC o a un invertitore (invertitore CC-CA). Altrimenti si potrebbe verificare un incendio o una scossa elettrica. Se non si è certi se utilizzare una presa elettrica con alimentazione CA o CC con questa macchina, rivolgersi a un elettricista qualificato.</p>
	<p>Inserire completamente la spina del cavo di alimentazione nella presa. Altrimenti si potrebbero verificare incendi, scosse elettriche o danni.</p>
	<p>Non posizionare la macchina sul cavo di alimentazione. Altrimenti il cavo di alimentazione potrebbe bruciarsi o danneggiarsi.</p>
	<p>Non esporre ad apparecchiature per riscaldamento o fiamme. Altrimenti la guaina del cavo di alimentazione potrebbe fondere, con conseguente rischio d'incendi o scosse elettriche.</p>
	<p>Se non si utilizza la macchina per un periodo di tempo prolungato, accertarsi di scollegare il cavo di alimentazione dalla macchina e dalla presa elettrica per motivi di sicurezza.</p>
	<p>Quando si esegue la manutenzione (ad esempio la pulizia), staccare la spina del cavo di alimentazione dalla presa elettrica. Altrimenti si potrebbe verificare una scossa elettrica.</p>
	<p>Quando si scollega la spina del cavo di alimentazione dalla presa elettrica, per estrarla afferrare la parte non metallica della spina e non il cavo. Altrimenti si potrebbero verificare incendi, scosse elettriche o danni.</p>
	<p>Non utilizzare un cavo di alimentazione o una spina danneggiati, o una presa elettrica non fissata saldamente. Altrimenti si potrebbero verificare incendi, scosse elettriche o danni.</p>
	<p>Non utilizzare prolunghe o ciabatte. Altrimenti si potrebbero verificare incendi, scosse elettriche o danni.</p>
	<p>Non inserire oggetti estranei nell'ingresso della macchina. Altrimenti si potrebbero verificare incendi, scosse elettriche, lesioni fisiche o danni alla macchina e al cavo di alimentazione.</p>
	<p>Non toccare il cavo di alimentazione con le mani bagnate. Altrimenti si potrebbe verificare una scossa elettrica.</p>
	<p>Non fare entrare in contatto liquidi, oggetti metallici o polvere con la spina del cavo di alimentazione mentre è inserita o scollegata. Inoltre, non utilizzare la macchina in un luogo in cui potrebbe essere esposta ad acqua. Altrimenti si potrebbero verificare incendi, scosse elettriche o danni.</p>
	<p>Non smontare, modificare o tentare di riparare il cavo di alimentazione. Vi è altrimenti il rischio di incendi, scosse elettriche o lesioni personali. Per la manutenzione, le regolazioni e le riparazioni, rivolgersi al rivenditore presso il quale si è acquistata la macchina o al centro di assistenza autorizzato più vicino.</p>
	<p>Se la spina del cavo di alimentazione si impolvera, scollegarla dalla presa elettrica e pulirla con un panno asciutto. L'utilizzo della macchina con una spina impolverata potrebbe causare un incendio.</p>

## **ATTENZIONE**



### **Staccare il dispositivo**

Questo prodotto deve essere installato nelle vicinanze di una presa elettrica facilmente accessibile. In caso di emergenza, staccare la spina del cavo di alimentazione dalla presa elettrica in modo da escludere completamente l'alimentazione.

## **IMPORTANTE**



Evitare di collegare la macchina alla stessa presa elettrica utilizzata da caricatori di cellulari o dispositivi ad alta tensione, quali copiatrici. Altrimenti si potrebbero verificare interferenze o malfunzionamenti della macchina.



Spegnere la macchina prima di scollegare il cavo di alimentazione. se si scollega il cavo di alimentazione mentre la macchina è in funzione si potrebbe danneggiarla.

## **Sede di installazione**

Posizionare la macchina su una superficie piatta, a livello e stabile, non sottoposta a vibrazioni e urti. Utilizzare la macchina in un ambiente conforme alle seguenti specifiche:

Temperatura: da 5 °C a 35 °C (da 41 °F a 95 °F)

Umidità: da 20 % a 80 %

## **AVVERTENZA**



Non installare, utilizzare o conservare la macchina in un luogo esposto alla luce solare diretta, a improvvise variazioni di temperatura o umidità, a umidità elevata o acqua (ad esempio vicino a una cucina, un bagno o un umidificatore), a condensa o quantità elevate di polvere, oppure in prossimità di fiamme, dispositivi di riscaldamento, combustibili volatili o altre fonti di calore. Altrimenti si potrebbe verificare un cortocircuito con conseguente rischio di incendi, scosse elettriche o danni alla macchina.



Non utilizzare la macchina in una stanza in cui vengono utilizzati spray infiammabili. Altrimenti si potrebbero verificare incendi o lesioni fisiche.



Non utilizzare la macchina in prossimità di apparecchiature medicali elettriche. Altrimenti le onde elettriche generate dalla macchina potrebbero influire sull'apparecchiatura medica elettrica, causandone il malfunzionamento con conseguenti incidenti.



Evitare di utilizzare la macchina all'esterno. Altrimenti la macchina si potrebbe bagnare causando una scossa elettrica. Se la macchina si bagna, interrompere immediatamente l'utilizzo e rivolgersi al rivenditore che ha venduto la macchina o al centro di assistenza autorizzato più vicino.



Per evitare l'ingresso di metalli o liquidi nella macchina, non collocare i seguenti oggetti sulla macchina o al di sopra. Altrimenti si potrebbero verificare incendi, scosse elettriche o danni.

- Oggetti metallici quali graffette e punti metallici
  - Oggetti metallici preziosi quali collane e anelli
  - Contenitori pieni di liquidi, quali tazze, bicchieri e vasi di piante
- Inoltre non lasciare avvicinare gli animali domestici alla macchina.

Se qualcosa entra inavvertitamente nella macchina, scollegare il cavo di alimentazione e contattare il rivenditore che ha venduto la macchina o il centro di assistenza autorizzato più vicino.

## **ATTENZIONE**



Non collocare la macchina su una superficie instabile, quale un tavolo malfermo o una superficie angolare. Inoltre, non posizionare la macchina in modo che i bordi dei suoi componenti oltrepassino il bordo della superficie. Se la macchina cade, si potrebbero verificare lesioni o danni alla macchina.





Posizionare la macchina su una superficie piatta e uniforme. Il tappetino di supporto si impiglierà su una superficie non uniforme, causando un malfunzionamento.







## **IMPORTANTE**



Non utilizzare la macchina in un luogo esposto a forti vibrazioni, interferenze elettriche o elettricità statica. Altrimenti la macchina potrebbe non funzionare correttamente.

















## Per un funzionamento sicuro

<b>⚠ AVVERTENZA</b>	
	Se la macchina non funziona correttamente, viene fatta cadere, è danneggiata, o se acqua o oggetti estranei entrano al suo interno, scollegare immediatamente il cavo di alimentazione dalla macchina e dalla presa elettrica, quindi rivolgersi al rivenditore presso cui si è acquistata la macchina o al più vicino centro di assistenza autorizzato. Continuando a utilizzare la macchina in queste condizioni, si potrebbero verificare incendi o scosse elettriche.
	Se si verifica un guasto di alimentazione o si sente un tuono durante l'utilizzo della macchina, scollegare la spina del cavo di alimentazione dalla presa elettrica. Altrimenti si potrebbero verificare incendi, scosse elettriche o danni.
	Se durante l'utilizzo o la conservazione della macchina si avverte un odore anomalo, la macchina genera calore o fumo, si scolorisce o si deforma oppure si osservano altri eventi insoliti, smettere di utilizzare la macchina e scollegare il cavo di alimentazione dalla macchina e dalla presa elettrica. Continuando a utilizzare la macchina in queste condizioni, si potrebbero verificare incendi o scosse elettriche.
	Non smontare, riparare o modificare la macchina da soli. Altrimenti si potrebbero verificare incendi, scosse elettriche o lesioni. Per la manutenzione, la regolazione, la pulizia o la riparazione dei componenti interni diversi da quelli specificati, rivolgersi al rivenditore che ha venduto la macchina e al centro di assistenza autorizzato più vicino.
	Tenere lontano dalla portata dei bambini o smaltire la busta di plastica in cui è stata fornita la macchina. Non lasciare giocare i bambini con la busta perché esiste il rischio di soffocamento.
	Prima di eseguire qualsiasi procedura di manutenzione descritta nel presente manuale di istruzioni, scollegare il cavo di alimentazione. Altrimenti si potrebbero verificare incendi, scosse elettriche o danni.



<b>⚠ ATTENZIONE</b>	
	Prestare molta attenzione ai movimenti delle parti della macchina mentre la macchina è in funzione. Tenere le mani o il viso lontani da tutte le parti in movimento, quali rulli, carrello, supporti e tappetino di supporto. Non collocare le dita sotto il supporto taglierina. Inoltre, tenere le dita lontane dalle parti in movimento, ad esempio al di sotto del coperchio vassoio anteriore o nel suo interno, nel vassoio posteriore, nelle aperture delle leve o sotto il pannello operativo. Altrimenti si potrebbero verificare lesioni.
	Quando la macchina è in funzione, accertarsi che maniche di camicie, cravatte, capelli o gioielli non si impiglino nella macchina. Altrimenti potrebbero verificarsi lesioni. Se qualcosa si impiglia, scollegare immediatamente il cavo di alimentazione per arrestare la macchina.
	Per evitare lesioni, non passare o sfregare con la mano o le dita lungo il bordo del tappetino di supporto.
	Questa macchina non deve essere utilizzata come giocattolo. Prestare molta attenzione quando si utilizza la macchina vicino ai bambini.
	Per spostare la macchina, accertarsi di afferrarla dalle maniglie. Afferrando qualsiasi altro componente, la macchina potrebbe danneggiarsi o cadere, causando lesioni.
	Quando si solleva la macchina, prestare attenzione a non fare movimenti improvvisi o disattenti. Altrimenti, potrebbero verificarsi lesioni alla schiena o alle ginocchia.
	Utilizzare unicamente i componenti originali specificati nel manuale di istruzioni. L'utilizzo di altri componenti potrebbe causare lesioni o danni alla macchina.

<b>IMPORTANTE</b>	
	Non posizionare il cavo di alimentazione e oggetti estranei nel raggio di movimento del tappetino di supporto (area di trasporto). Altrimenti, le operazioni non verranno eseguite correttamente.
	Non posizionare oggetti di grandi dimensioni sul tappetino di supporto.
	Non piegare o stendere con forza il tappetino di supporto. Se il tappetino di supporto si danneggia, potrebbe non essere più possibile tagliare, disegnare o acquisire.
	Non utilizzare un tappetino di supporto danneggiato.



	Accertarsi che i bordi del tappetino di supporto non si sporchino. Altrimenti non è possibile rilevare il tipo di tappetino di supporto, compromettendo il corretto funzionamento della macchina. Se i bordi si sporcano, pulirli con un panno asciutto.
	Utilizzare un tappetino di supporto progettato appositamente per questa macchina. Se si utilizza qualsiasi altro tappetino di supporto, la macchina non funzionerà correttamente.
	Non tagliare materiali duri, quali fogli metallici, incompatibili con questa macchina. Altrimenti, si potrebbero verificare danni alla macchina.
	Evitare l'uso di carta Kraft o tessuto rivestito da strati decorativi (facilmente staccabili), come lamé o pellicola. Lo strato decorativo staccato può altrimenti aderire al rullo o al dispositivo di acquisizione della macchina durante il funzionamento, danneggiando la macchina. Potrebbe inoltre danneggiare la taglierina.
	Quando la macchina è in funzione, non estrarre o inserire il tappetino di supporto con forza. Altrimenti si potrebbe danneggiare la taglierina o il supporto.
	Non lasciare materiale applicato al tappetino di supporto per un periodo di tempo prolungato, altrimenti l'adesivo penetrerà nel materiale.
	Conservare il tappetino di supporto a temperatura ambiente e in un luogo non esposto ad alte temperature, umidità elevata o luce solare diretta.
	Non utilizzare bombolette spray in prossimità della macchina. I prodotti spray possono aderire alla macchina, danneggiandola.
	Non attaccare materiali adesivi su alcuna parte del tappetino di supporto, eccetto l'area appositamente prevista (griglia) o il retro del tappetino di supporto. In caso contrario l'adesivo aderirà ai rulli, danneggiandoli.
	Quando si attacca il materiale al tappetino di supporto, evitare che si estenda oltre l'area appositamente prevista. In caso contrario si rischia che il tappetino di supporto non venga trasportato correttamente.
	Se occorre spostare manualmente il carrello in caso di emergenza, spostarlo lentamente. Altrimenti, si potrebbero verificare danni alla macchina.
	Prima di sostituire il supporto, assicurarsi che il carrello non sia in movimento.
	Mentre la macchina è in funzione, non scollegare il cavo di alimentazione o rimuovere l'unità flash USB. Altrimenti si potrebbe danneggiare l'unità flash USB o i dati in essa contenuti.
	Non inserire oggetti estranei nel jack di alimentazione CC o nella porta USB della macchina. Accertarsi che intorno ad essi vi sia spazio libero.
	Non posare alcun oggetto sul pannello operativo. In caso contrario, è possibile che i tasti vengano premuti accidentalmente, causando l'azionamento involontario della macchina.
	Collegare solo una unità flash USB alla porta USB. Altrimenti, si potrebbero verificare danni alla macchina.
	Non toccare lo schermo in fase di taglio, disegno o acquisizione della macchina.
	Non lubrificare la macchina. Altrimenti, si potrebbero verificare danni alla macchina.
	Non utilizzare solventi organici, quali diluente, benzene o alcol, per pulire la macchina. Altrimenti, la finitura potrebbe staccarsi o si potrebbero verificare altri danni alla macchina. Pulire la macchina con un panno morbido e asciutto.
	Non staccare alcuna etichetta (ad esempio l'etichetta del numero di serie) applicata alla macchina.

## Per un funzionamento sicuro (taglierina)

<b> AVVERTENZA</b>	
	<p>Rimuovere il cappuccio di protezione dal supporto taglierina prima di metterlo nel carrello della macchina. Dopo aver rimosso il supporto taglierina dalla macchina, non dimenticare di rimettere il cappuccio di protezione. Non premere la punta del supporto con la mano o le dita. Se la taglierina è estesa, vi è il rischio di ferirsi.</p> <p><b>* Non si tratta di un giocattolo e non è destinato ad essere utilizzato da bambini. Per evitare il rischio di soffocamento, non lasciare che neonati/bambini mettano in bocca i cappucci di protezione.</b></p>

# ⚠ ATTENZIONE

## Bordo affilato della taglierina

Non toccare la taglierina con le mani o le dita. Altrimenti si potrebbero verificare lesioni.

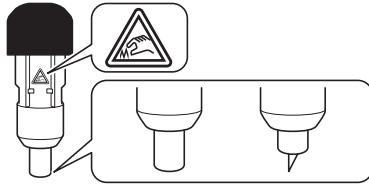

Non toccare la taglierina con le mani o le dita. Altrimenti si potrebbero verificare lesioni. Durante la sostituzione della taglierina, seguire l'apposita procedura.

# IMPORTANTE



Non utilizzare una taglierina rotta. Altrimenti, il taglio non verrà eseguito correttamente. Se la taglierina si rompe, rimuovere il pezzo rotto dal materiale tagliato. Rimuovere il pezzo di taglierina rotto dal materiale tagliato con le pinzette; non toccarlo con le dita.

## Come sostituire la taglierina in tutta sicurezza

### ■ Rimozione

- 1 Svitare il tappo del supporto della taglierina per rimuoverlo.

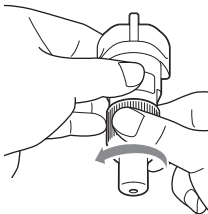

- 2 Inserire la taglierina verticalmente nell'area di gomma sul retro della spatola in dotazione.

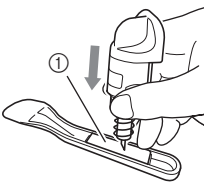

① Area di gomma

- 3 Tirare in alto il supporto della taglierina per lasciare la taglierina nell'area di gomma.

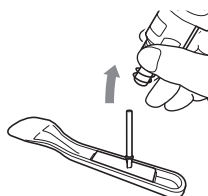

### ■ Installazione

- 1 Afferrare l'asta della nuova taglierina e inserirla nell'apertura della taglierina all'estremità del supporto.

L'asta della taglierina rimane in posizione grazie a un magnete nel supporto. Inserire lentamente l'asta della taglierina, quindi rilasciarla lentamente dopo che è scattata in posizione contro il magnete.

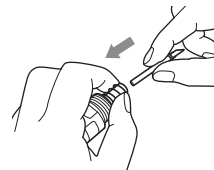

- 2 Avvitare il tappo del supporto della taglierina per applicarlo sul supporto della taglierina.

Serrare a fondo il tappo, finché non è più possibile avvitarlo.

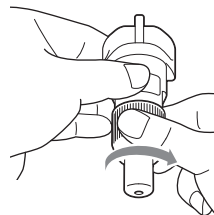

## **Uso illecito dell'apparecchiatura di scansione (Altri paesi, ad eccezione di Stati Uniti e Canada)**

È un reato eseguire riproduzioni di determinati elementi o documenti con l'intento di commettere una truffa. Di seguito viene riportato un elenco non completo di documenti la cui riproduzione potrebbe essere illecita. Sugeriamo di rivolgersi a un consigliere giuridico e/o alle autorità legali rilevanti in caso di dubbi su un elemento o documento particolare:

- Valuta
- Obbligazioni o altri certificati di debito
- Certificati di deposito
- Documenti di servizio o bozze delle forze armate
- Passaporti
- Francobolli (timbrati o non timbrati)
- Documenti di immigrazione
- Documenti per sussidi pubblici
- Assegni o bozze redatti dagli enti governativi
- Distintivi o emblemi identificativi

I lavori protetti da copyright non possono essere copiati legalmente, in base all'eccezione "fair dealing" relativa alle sezioni di un lavoro protetto da copyright. Più copie indicano un utilizzo errato. Le opere d'arte devono essere considerate alla pari dei lavori protetti da copyright.

## Precauzioni per l'acquisizione

Dopo l'utilizzo della macchina per l'acquisizione di un originale, controllare che i dati acquisiti siano conformi ai requisiti di precisione e qualità.

Poiché alcune parti dei dati acquisiti potrebbero mancare o essere inadeguati, osservare le precauzioni seguenti.

- A seconda delle condizioni dell'originale, potrebbero verificarsi rotture, disallineamento, macchie o perdite e alcuni o tutti i dati acquisiti potrebbero mancare.
  - ▶ Accertarsi che l'originale non sia arricciato o piegato. Inoltre, fissare correttamente l'originale al tappetino di supporto.
- Se un originale viene acquisito con la parte interna della macchina sporca, potrebbero verificarsi rotture, disallineamento, macchie o perdite e alcuni o tutti i dati acquisiti potrebbero mancare.
  - ▶ Pulire attentamente l'interno della macchina.
- A seconda delle impostazioni di acquisizione (dimensione acquisizione e risoluzione), gli originali possono essere acquisiti come descritto di seguito.
  - Con una risoluzione insufficiente, l'immagine potrebbe essere sfocata.
  - Una parte dell'immagine potrebbe mancare o le dimensioni potrebbero essere inferiori.
  - I dati acquisiti dalla metà dell'originale alla fine potrebbero mancare.
  - È possibile aggiungere i margini ai bordi dei dati acquisiti.
- Non acquisire i seguenti tipi di originali.
  - Graffette o punti metallici applicati
  - Inchiostro non asciutto
  - Fogli metallici o lucidi per proiettori
  - Fogli lucidi o fogli con finitura a specchio
  - Carte di plastica goffrate
  - Originali il cui spessore supera quello consigliato
- Con originali non standard o anche in caso di originali standard, l'originale potrebbe incepparsi a seconda della sua condizione (ad esempio, arricciato, piegato o non caricato correttamente) o della condizione dei materiali di consumo e del meccanismo di trasporto nella macchina. In questo caso, alcuni o tutti i dati acquisiti potrebbero mancare (l'originale potrebbe danneggiarsi se si inceppa).
- Se è stato utilizzato un evidenziatore sull'originale, il colore potrebbe non essere acquisito, a seconda del colore e dello spessore dell'evidenziatore o la tonalità potrebbe non essere riprodotta fedelmente.

## **Dichiarazione di conformità (solo Europa e Turchia)**

Brother Industries Ltd.

15-1 Naeshiro-cho, Mizuho-ku, Nagoya 467-8561 Japan

dichiara che il presente prodotto è conforme ai requisiti essenziali di tutte le direttive e normative pertinenti vigenti nell'ambito della Comunità Europea.

È possibile scaricare la Dichiarazione di conformità dal Brother Solutions Center.

Visitare il sito [support.brother.com](http://support.brother.com) e:

-> fare clic su "Manuali"

-> selezionare il modello utilizzato

-> fare clic su "Dichiarazione di conformità"

-> fare clic su "Download"

La Dichiarazione verrà scaricata come file PDF.

## **Dichiarazione di conformità relativa alla direttiva 2014/53/UE (solo per l'Europa e la Turchia) (applicabile ai modelli con interfacce radio)**

Brother Industries Ltd.

15-1 Naeshiro-cho, Mizuho-ku, Nagoya 467-8561 Giappone

dichiara che i presenti prodotti sono conformi ai requisiti della direttiva 2014/53/UE sulle apparecchiature radio. È possibile scaricare una copia della Dichiarazione di conformità seguendo le istruzioni riportate nella sezione Dichiarazione di conformità (solo Europa e Turchia).

## **LAN wireless (solo per i modelli dotati della funzione LAN wireless)**

Questa macchina per acquisizione e taglio supporta l'interfaccia wireless\*.

Banda(e) di frequenza: 2400-2483,5 MHz

Alimentazione a radiofrequenza massima trasmessa nella(e) banda(e) di frequenza: Inferiore a 20 dBm (e.i.r.p)

## Marcas comerciales

IBM es una marca comercial registrada o una marca comercial de International Business Machines Corporation.

WPA™ y WPA2™ son marcas comerciales de Wi-Fi Alliance®.

Las compañías cuyos programas se mencionan en este manual tienen contratos de licencia de software específicos de sus programas.

Todos los nombres comerciales y nombres de productos de empresas que aparecen en productos Brother, documentos asociados y cualquier otro material son marcas comerciales o marcas comerciales registradas de estas respectivas empresas.

## Observaciones sobre las licencias de código abierto

Este producto incluye software de código abierto.

Para ver las observaciones sobre las licencias de código abierto, vaya a la sección de descarga de manuales de la página de inicio de su modelo en Brother Solutions Center,

“ <http://s.brother/cpoac/> ”.

## Copyright y licencia

©2018 Brother Industries, Ltd. Todos los derechos reservados.

Este producto incluye software desarrollado por los siguientes proveedores:

©1983-1998 PACIFIC SOFTWARES, INC.

©2008 Devicescape Software, Inc.

## Compilación y publicación

Este manual ha sido compilado y publicado bajo la supervisión de Brother Industries, Ltd. y contiene información referente a las descripciones de los productos más recientes y sus especificaciones.

El contenido de este manual y las especificaciones descritas sobre este producto están sujetos a cambios sin previo aviso.

Brother se reserva el derecho de hacer cambios sin previo aviso en las especificaciones y los materiales descritos y no se hará responsable de ningún daño que pudiera tener lugar (incluido el consecuente) a causa del contenido presentado, por ejemplo, errores tipográficos u otros relacionados con esta publicación.

## INTRODUCCIÓN

Le agradecemos que haya comprado esta máquina.

Antes de utilizar esta máquina o de realizar cualquier operación de mantenimiento, lea detenidamente las "INSTRUCCIONES DE SEGURIDAD IMPORTANTES" en esta página y, a continuación, estudie el Manual de instrucciones para lograr el correcto funcionamiento de las diversas funciones. Además, cuando haya terminado de leer este manual de seguridad del producto, guárdelo en un lugar donde pueda encontrarlo con facilidad para poder consultarlo en el futuro. El incumplimiento de estas instrucciones puede suponer un mayor riesgo de lesiones personales o de daños en la propiedad, incluyendo incendios, descargas eléctricas, quemaduras o asfixia.



## AVISO IMPORTANTE





- Esta máquina ha sido diseñada para uso doméstico.
- Esta máquina puede utilizarse solamente en el país donde se haya adquirido.
- Las especificaciones o el aspecto de esta máquina pueden cambiar sin previo aviso debido a mejoras en la calidad del producto.
- El contenido de este documento puede sufrir cambios sin previo aviso.
- El contenido de este documento no puede copiarse ni reproducirse, en su totalidad o parcialmente, sin permiso.
- No asumimos ninguna responsabilidad por los daños causados por terremotos, incendios y otros desastres, acciones de terceros, operaciones deliberadas o negligentes del usuario, mal uso o utilización en condiciones especiales.
- Si desea obtener información adicional acerca del producto, visite nuestro sitio web "[www.brother.com](http://www.brother.com)"

## INSTRUCCIONES DE SEGURIDAD IMPORTANTES

### Símbolos utilizados en este documento

En este documento utilizaremos los siguientes símbolos:































 <b>AVISO</b>	El incumplimiento de las instrucciones señaladas con este símbolo puede provocar lesiones muy graves o mortales.
 <b>PRECAUCIÓN</b>	El incumplimiento de las instrucciones señaladas con este símbolo puede provocar lesiones graves.
<b>IMPORTANTE</b>	El incumplimiento de las instrucciones señaladas con este símbolo puede provocar daños materiales.

	Este símbolo indica que existe la posibilidad de que se produzca un incendio bajo determinadas condiciones.
	Este símbolo indica que existe la posibilidad de que se produzca una descarga eléctrica en condiciones particulares.
	Este símbolo indica una acción prohibida, que no debe realizarse.
	Este símbolo indica un riesgo de lesión si coloca la mano o los dedos sobre la cuchilla.
	Este símbolo indica una acción obligatoria, que debe realizarse.

## Instrucciones de seguridad importantes

Deben observarse las siguientes precauciones para un uso seguro de la máquina.

### Fuente de alimentación y cable de alimentación

 <b>AVISO</b>	
 	Coloque el cable de alimentación en un lugar seguro, donde no pueda pisarse tanto mientras se utiliza como al almacenarlo. No realice ninguna de las siguientes acciones que pueden dañar el cable de alimentación; en caso contrario, podría provocar un incendio, una descarga eléctrica o daños en la máquina: Dañar, modificar, doblar por la fuerza, exponer al calor, tirar, retorcer, atar, colocar objetos encima, pellizcar, exponer a metal, plegar y doblar repetidas veces, colgar en el aire o apretar contra una pared.
 	No utilice cables de alimentación no diseñados específicamente para esta máquina. De lo contrario, podría producirse un incendio, una descarga eléctrica o daños materiales. No utilice el cable de alimentación diseñado específicamente para esta máquina en ningún otro dispositivo.
 	Este producto debe conectarse a una fuente de alimentación de CA dentro del rango indicado en la etiqueta de tensión nominal (esta etiqueta se encuentra en la máquina). De lo contrario, podría producirse un incendio, una descarga eléctrica o daños materiales.
 	Nunca conecte esta máquina a una fuente de alimentación de CC ni a un inversor (convertidor CC-CA). De lo contrario, podría producirse un incendio o una descarga eléctrica. En caso de dudas acerca de si la toma de corriente que se va a utilizar para conectar esta máquina es una fuente de alimentación de CA o de CC, consulte con un electricista cualificado.
 	Inserte totalmente el conector del cable de alimentación en la toma de corriente. De lo contrario, podría producirse un incendio, una descarga eléctrica o daños materiales.
	No coloque la máquina encima del cable de alimentación. De lo contrario, podría producirse un incendio o el cable de alimentación podría resultar dañado.
 	No lo exponga a un calentador ni a una llama. De lo contrario, la tapa del cable de alimentación podría fundirse y provocar un incendio o una descarga eléctrica.
	Si no va a utilizar la máquina durante un largo período de tiempo, desconecte el cable de alimentación de la máquina y la toma de corriente por motivos de seguridad.
	Cuando realice operaciones de mantenimiento (como la limpieza), desconecte el cable de alimentación de la toma de corriente. De lo contrario, podría sufrir una descarga eléctrica.
 	Cuando desconecte el cable de alimentación de la toma de corriente, sujete la parte no metálica del conector, y no el cable, para desconectarlo. De lo contrario, podría producirse un incendio, una descarga eléctrica o daños materiales.
 	No utilice cables de alimentación ni conectores dañados, así como tampoco tomas de corriente en mal estado. De lo contrario, podría producirse un incendio, una descarga eléctrica o daños materiales.
 	No utilice un alargador ni adaptadores para varios conectores. De lo contrario, podría producirse un incendio, una descarga eléctrica o daños materiales.
 	No introduzca objetos extraños en la toma de la máquina. De lo contrario, podría producirse un incendio, una descarga eléctrica o lesiones personales, y la máquina y el cable de alimentación podrían resultar dañados.
	No toque el enchufe del cable de alimentación con las manos mojadas. De lo contrario, podría sufrir una descarga eléctrica.
 	Procure que el conector del cable de alimentación no entre en contacto con líquidos, objetos metálicos o polvo, tanto al conectarlo como al almacenarlo. Asimismo, nunca utilice la máquina en lugares donde pueda quedar expuesta al agua. De lo contrario, podría producirse un incendio, una descarga eléctrica o daños materiales.
 	No desmonte, modifique ni repare el cable de alimentación. De lo contrario, podría provocar un incendio, o sufrir una descarga eléctrica o lesiones. Para operaciones de mantenimiento, ajustes y reparaciones, póngase en contacto con el distribuidor donde adquirió esta máquina o con el servicio de reparaciones autorizado más cercano.
	Si se acumula polvo en el conector del cable de alimentación, desconéctelo de la toma de corriente y límpielo con un paño seco. El uso de la máquina con un conector polvoriento, puede provocar un incendio.



## PRECAUCIÓN



### Desconecte el dispositivo

El producto debe instalarse cerca de una toma de corriente a la que se pueda acceder fácilmente. En caso de emergencia, debe desenchar el cable de alimentación de la toma de corriente para desconectar el equipo completamente de la alimentación.

## IMPORTANTE



Evite conectar esta máquina a la misma toma de corriente utilizada por cargadores para teléfonos portátiles o por dispositivos de alto voltaje, tales como fotocopiadoras. De lo contrario, pueden producirse interferencias o funcionamientos inadecuados de la máquina.



Desactive la máquina antes de desconectar el cable de alimentación. Si desconecta el cable de alimentación con la máquina en funcionamiento puede provocar daños en la misma.

## Lugar de instalación

Coloque la máquina sobre una superficie plana, nivelada y estable, que no esté expuesta a vibraciones ni a golpes.

Utilice esta máquina en un lugar que cumpla los requisitos siguientes:

Temperatura: De 5 °C a 35 °C (de 41 °F a 95 °F)

Humedad: De 20% a 80%

## AVISO



No instale, utilice ni almacene la máquina en lugares expuestos a la luz solar directa, a cambios bruscos de temperatura o humedad, a humedades elevadas o agua (como por ejemplo cerca de una cocina, un baño o un humidificador), a condensación o a grandes cantidades de polvo, así como tampoco cerca de una llama, calentador, combustibles volátiles u otras fuentes de calor extremo.

De lo contrario, podría producirse un cortocircuito y provocar un incendio, una descarga eléctrica o daños en la máquina.



No utilice la máquina en una habitación donde se utilicen aerosoles inflamables. De lo contrario, podría producirse un incendio o lesiones personales.



No utilice la máquina cerca de aparatos eléctricos médicos. De lo contrario, el aparato médico eléctrico puede verse afectado por las ondas eléctricas de la máquina y funcionar incorrectamente, lo que podría provocar un accidente.



No utilice esta máquina al aire libre. De lo contrario, la máquina podría mojarse y existe la posibilidad de que se produzca una descarga eléctrica. Si la máquina se moja, deje de usarla inmediatamente y póngase en contacto con el distribuidor donde adquirió esta máquina o con el servicio de reparaciones autorizado más cercano.



Para evitar que líquidos u objetos metálicos puedan penetrar en la máquina, no coloque ninguno de los siguientes objetos sobre o por encima de la máquina. De lo contrario, podría producirse un incendio, una descarga eléctrica o daños materiales.

- Objetos metálicos, como clips para papel y grapas
- Objetos metálicos de valor, como collares y anillos
- Recipientes llenos de líquido, como tazas, floreros y macetas

Asimismo, no permita que las mascotas se acerquen a la máquina.

Si accidentalmente penetra algún objeto en la máquina, desconecte el cable de alimentación y póngase en contacto con el distribuidor donde adquirió esta máquina o con el servicio de reparaciones autorizado más cercano.

## PRECAUCIÓN



No coloque la máquina sobre una superficie inestable, como una mesa coja o una superficie inclinada. De igual modo, no coloque la máquina de forma que alguna de sus partes sobresalga del borde de la superficie. Si la máquina se cae o se vuelca, podrían producirse lesiones personales o daños en la máquina.









Coloque la máquina sobre una superficie plana y estable. Si la superficie es irregular el tapete quedará enganchado y no funcionará correctamente.







## IMPORTANTE





























No utilice la máquina en lugares expuestos a vibraciones intensas, a interferencias eléctricas o a electricidad estática. De lo contrario, la máquina puede no funcionar correctamente.

## Para un funcionamiento seguro





<b>⚠ AVISO</b>	
	Si la máquina no funciona correctamente, si se ha caído, se ha averiado, o si ha penetrado agua o algún objeto extraño en su interior, desconecte inmediatamente el cable de alimentación de la máquina y de la toma de corriente, y póngase en contacto con el proveedor donde adquirió esta máquina o con el servicio de reparaciones autorizado más cercano. Si continua utilizando la máquina en estas condiciones, podría producirse un incendio o una descarga eléctrica.
	Si se produce un corte de corriente o si se desencadena una tormenta mientras utiliza la máquina, desconecte el cable de alimentación de la toma de corriente. De lo contrario, podría producirse un incendio, una descarga eléctrica o daños materiales.
	Si mientras utiliza o almacena la máquina percibe un olor raro, o si la máquina emite calor o humo, o si se decolora o deforma, o si observa cualquier otra situación anómala, deje de utilizar la máquina y desconecte el cable de alimentación de la máquina y de la toma de corriente. Si continua utilizando la máquina en estas condiciones, podría producirse un incendio o una descarga eléctrica.
	No desmonte, repare ni modifique la máquina usted mismo. De lo contrario, podría provocar un incendio, o sufrir una descarga eléctrica o lesiones. Si deben realizarse operaciones de mantenimiento, ajuste, limpieza o reparación de piezas internas distintas a las especificadas, póngase en contacto con el distribuidor donde adquirió esta máquina o con el servicio de reparaciones autorizado más cercano.
	La bolsa de plástico en la que se suministra esta máquina debe mantenerse fuera del alcance de los niños o desecharse. Nunca permita que los niños jueguen con la bolsa debido al riesgo de asfixia.
	Antes de realizar cualquiera de los procedimientos de mantenimiento descritos en el manual de instrucciones, desconecte el cable de alimentación. De lo contrario, podría producirse un incendio, una descarga eléctrica o daños materiales.

<b>⚠ PRECAUCIÓN</b>	
	Preste mucha atención a los movimientos de la máquina durante el funcionamiento de la misma. No acerque las manos ni la cara a las piezas móviles, como los rodillos, el carro, los soportes y el tapete. No coloque los dedos debajo del soporte de la cuchilla para corte estándar. Además, procure no pillarse los dedos en las partes móviles, como debajo o en el interior de la tapa de la bandeja frontal, en la bandeja posterior, en las aberturas de la palanca o debajo del panel de operación. De lo contrario, podría lesionarse.
	Durante su funcionamiento, asegúrese de que las mangas de las camisas, las corbatas, el cabello o las joyas no puedan ser absorbidas por la máquina. De lo contrario, podría lesionarse. Si algo fuese absorbido por la máquina, desconecte inmediatamente el cable de alimentación para detenerla.
	Para evitar posibles lesiones, no examine ni pase la mano o los dedos por el borde del tapete.
	Esta máquina no debe utilizarse como si fuera un juguete. Preste especial atención si utiliza la máquina cerca de niños.
	Cuando traslade la máquina, sujétela por sus asas. Si la sujeta por cualquier otra parte, la máquina puede sufrir daños o caerse, lo que podría ocasionar lesiones.
	Cuando levante la máquina, procure no realizar movimientos bruscos o imprudentes. De lo contrario, podría lesionarse la espalda o las rodillas.
	Utilice únicamente las piezas originales especificadas en el manual de instrucciones. El uso de cualquier otra pieza podría causar lesiones o daños en la máquina.

<b>IMPORTANTE</b>	
	No coloque el cable de alimentación ni objetos extraños dentro del intervalo de movimientos del tapete (zona de avance). De lo contrario, las operaciones no podrán completarse correctamente.
	No coloque objetos de gran tamaño encima del tapete.
	No pliegue ni estire el tapete por la fuerza. Si el tapete resulta dañado, posiblemente no pueda volver a cortar, dibujar o escanear.
	No utilice un tapete dañado.

	Compruebe que los bordes del tapete no estén sucios. De lo contrario no podrá detectarse el tipo de tapete, lo que puede interferir con el funcionamiento correcto de la máquina. Si los bordes están sucios, límpielos con un paño seco.
 	Utilice un tapete diseñado específicamente para esta máquina. La máquina no funcionará correctamente si se utiliza cualquier otro tapete.
	No corte materiales duros como láminas metálicas, que son incompatibles con esta máquina. Si lo hiciera, podría dañar la máquina.
	Evite utilizar papel para manualidades o telas cubiertas con una o varias capas decorativas (que puedan separarse fácilmente), como lama o papel de aluminio. De lo contrario, la capa decorativa separada puede pegarse al rodillo o al dispositivo de escaneado de la máquina durante la operación, lo que podría dañarla. También puede dañar la cuchilla de corte.
	Mientras la máquina esté en funcionamiento, no tire ni empuje del tapete por la fuerza. De lo contrario, podría dañar la cuchilla o el soporte.
	No deje el material colocado en el tapete durante un largo periodo de tiempo, ya que el adhesivo penetraría en el material.
	Guarde el tapete a temperatura ambiente y en un lugar no expuesto a la luz solar directa ni a temperaturas o humedades elevadas.
	No utilice aerosoles en espray cerca de la máquina. Los productos en espray pueden adherirse a la máquina y provocar daños.
 	No pegue materiales adhesivos a ninguna parte del tapete fuera de la zona de fijación (cuadrícula) ni en la parte posterior del tapete. De lo contrario, el adhesivo se pegaría a los rodillos y provocaría daños.
 	Cuando coloque el material en el tapete, éste no puede sobrepasar la extensión de la zona de fijación. De lo contrario, el tapete no podría avanzar correctamente.
	Si debe mover el carro manualmente en caso de emergencia, hágalo lentamente. Si lo hiciera, podría dañar la máquina.
	Antes de sustituir el soporte, compruebe que el carro no se esté moviendo.
	Mientras la máquina esté en funcionamiento, no desconecte el cable de alimentación ni extraiga la unidad flash USB. De lo contrario, la unidad flash USB o los datos que contiene pueden resultar dañados.
	No introduzca objetos extraños en el jack de alimentación de CC ni en el puerto USB de la máquina. Compruebe que haya espacio a su alrededor.
	No coloque ningún objeto en el panel de operación. De lo contrario, podrían pulsarse botones accidentalmente y provocar el funcionamiento involuntario de la máquina.
	Conecte únicamente unidades flash USB al puerto USB. Si lo hiciera, podría dañar la máquina.
	No toque la pantalla si la máquina está cortando, dibujando o escaneando.
	No lubrique la máquina. Si lo hiciera, podría dañar la máquina.
	No utilice disolventes orgánicos, como disolventes, bencina o alcohol, para limpiar la máquina. De lo contrario, podría despegarse la capa protectora de la máquina, o ésta podría resultar dañada de alguna otra forma. Limpie la máquina frotándola con un paño suave y seco.
	No despegue ninguna de las etiquetas (por ejemplo, la etiqueta del número de serie) adheridas a la máquina.

## Para un funcionamiento seguro (cuchilla)

 <b>AVISO</b>	
  	Retire la tapa protectora del soporte de la cuchilla para corte estándar antes de colocarla en el carro de la máquina. Después de retirar el soporte de la cuchilla para corte estándar de la máquina, coloque siempre la tapa protectora. No presione la punta del soporte con la mano o los dedos. Podría lesionarse si la cuchilla estuviera extendida. <b>* Esto no es un juguete y no deben utilizarlo los niños. Para evitar un riesgo de asfixia, no permita que los bebés y los niños se lleven las tapas protectoras a la boca.</b>

# ⚠ PRECAUCIÓN

## Borde afilado de la cuchilla

No toque la cuchilla con las manos o los dedos. De lo contrario, podría lesionarse.

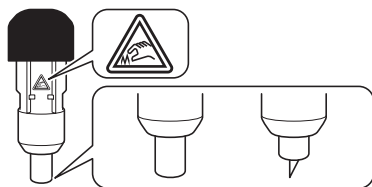

No toque la cuchilla con las manos o los dedos. De lo contrario, podría lesionarse. Al sustituir la cuchilla, siga siempre el procedimiento de sustitución.

# IMPORTANTE



No utilice cuchillas rotas. De lo contrario, el corte no se efectuará correctamente. Si la cuchilla se rompe, retire la pieza rota de la cuchilla del material cortado. Cuando retire la pieza rota de la cuchilla del material cortado, utilice unas pinzas; no la toque con los dedos.

## Operación segura para sustituir la cuchilla

### ■ Extracción

- 1 Desenrosque el tapón del soporte para extraerlo.

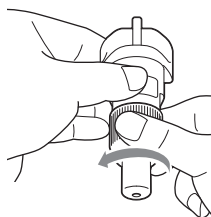

- 2 Clave la cuchilla en la zona de goma de la parte posterior de la espátula incluida.

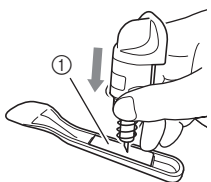

① Zona esponjosa

- 3 Tire del soporte para que la cuchilla quede en la zona de goma.

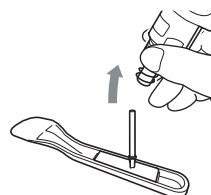

### ■ Instalación

- 1 Sujete el eje de la cuchilla nueva, y luego insértela en la ranura para cuchillas del extremo del soporte.

El eje de la cuchilla se mantiene en su sitio gracias al imán del soporte. Inserte lentamente el eje de la cuchilla, y luego suéltelo lentamente cuando haya quedado fijo en su posición gracias al imán.

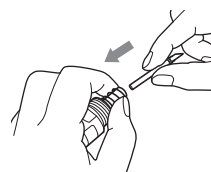

- 2 Enrosque el tapón del soporte para fijarlo al soporte.

Apriete completamente el tapón hasta que ya no pueda girar.

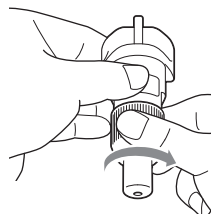

## Limitaciones legales para la realización de copias (Estados Unidos/Canadá)

Respete las leyes de derechos de propiedad intelectual cuando utilice este producto.

Las reproducciones en color de ciertos documentos son ilegales y pueden dar lugar a responsabilidad penal o civil. Esta lista pretende ser una orientación más que una lista completa de todas las prohibiciones posibles. En caso de duda, le sugerimos que consulte con un abogado acerca de cualquier documento cuestionable en particular.

No pueden copiarse los siguientes documentos emitidos por el Gobierno de los Estados Unidos/Canadá o cualquiera de sus Agencias:

- Dinero
- Bonos u otros certificados de deuda
- Certificados de depósito
- Timbres fiscales (cancelados o no cancelados)
- Papeles del servicio militar obligatorio o borradores
- Pasaportes
- Sellos postales de Estados Unidos/Canadá (cancelados o no cancelados)
- Cupones de alimentos
- Documentación de inmigración
- Cheques o borradores emitidos por organismos oficiales
- Tarjetas o insignias de identificación

Está prohibido copiar obras protegidas por derechos de propiedad intelectual. Se autoriza la copia de partes de una obra protegida por derechos de propiedad intelectual en caso de “uso justificado”.

Las copias múltiples se consideran de uso injustificado.

Las obras de arte se consideran equivalentes a obras protegidas por los derechos de la propiedad intelectual.

## Uso ilegal de equipos de escaneado (Otros países excepto Estados Unidos/Canadá)

Es un delito hacer reproducciones de determinados artículos o documentos con la intención de cometer un fraude. La siguiente es una lista no exhaustiva de documentos cuya copia puede ser ilegal. Recomendamos que consulte con un asesor jurídico y/o con las autoridades legales competentes si tiene alguna duda acerca de un artículo o documento concreto.

- Moneda
- Obligaciones u otros certificados de deuda
- Certificados de depósito
- Documentación relacionada con el servicio o reclutamiento de las fuerzas armadas
- Pasaportes
- Sellos de correos (con o sin matasellos)
- Documentación de inmigración
- Documentación de prestaciones sociales
- Cheques o borradores emitidos por organismos oficiales
- Tarjetas o insignias de identificación

Las obras con derechos de autor no se pueden copiar legalmente, sin perjuicio de la excepción de “acto leal” referente a las secciones de una obra con derechos de autor. Las copias múltiples se consideran de uso injustificado. Las obras de arte se consideran equivalentes a obras protegidas por los derechos de la propiedad intelectual.

## Precauciones al escanear

Después de utilizar la máquina para escanear un original, compruebe que los datos escaneados cumplen con los requisitos de precisión y calidad.

Es posible que falten algunas partes de los datos escaneados o que éstos sean defectuosos, por lo que deben observarse las siguientes precauciones.

- Según el estado del original, es posible que falte una parte del mismo o que aparezcan grietas, distorsiones o manchas; también puede que no aparezcan los datos escaneados o una parte de ellos.
  - ▶ Compruebe que el original no presente arrugas ni pliegues. Coloque también correctamente el original en el tapete.
- Si escanea el original y el interior de la máquina está sucio, es posible que falte una parte del mismo o que aparezcan grietas, distorsiones o manchas; también puede que no aparezcan los datos escaneados o una parte de ellos.
  - ▶ Limpie cuidadosamente el interior de la máquina.
- Según los ajustes de escaneado (tamaño y resolución), los originales escaneados pueden quedar de la forma descrita a continuación.
  - Si la resolución es insuficiente, la imagen puede quedar borrosa.
  - Puede que falte una parte de la imagen, o el tamaño puede ser inferior.
  - Puede que falten los datos escaneados desde la mitad del original hasta el final.
  - Pueden añadirse márgenes a los bordes de los datos escaneados.
- No escanee los siguientes tipos de originales.
  - Que contengan clips de papel o grapas
  - Con tinta que no se haya secado
  - Metálicos o transparencias para retroproyección
  - Hojas satinadas u hojas con un acabado tipo espejo
  - Tarjetas de plásticas con relieve
  - Originales que superan el grosor recomendado
- Si los originales no tienen un tamaño estándar, o aunque lo tengan, pueden atascarse según cual sea su estado (por ejemplo si están arrugados o plegados, o si no se cargan correctamente) o el estado de los consumibles y del mecanismo de avance de la máquina. En este caso, es posible que no aparezcan los datos escaneados o una parte de ellos. (El original puede resultar dañado si se atasca).
- Si se ha utilizado un marcador fluorescente en el original, según su color y grosor es posible que no se escanee o que el tono no se reproduzca correctamente.

## **Comisión Federal de Comunicaciones (FCC) Declaración de conformidad (solo para EE.UU. )**

Parte responsable: Brother International Corporation  
200 Crossing Boulevard  
P.O. Box 6911  
Bridgewater, NJ 08807-0911 EE.UU.  
TEL: (908) 704-1700

declara que el producto

Nombre del producto: Máquina para cortar y escanear  
Número de modelo: SDX125/SDX135PRO/SDX225/SDX230D

Este dispositivo cumple con la Parte 15 de las normas FCC. La operación se encuentra sujeta a las dos condiciones siguientes:

(1) este dispositivo no debe causar interferencias perjudiciales, y (2) este dispositivo debe aceptar toda interferencia recibida, incluidas las provocadas por un manejo erróneo.

Este equipo se ha sometido a todo tipo de pruebas y cumple con las normas establecidas para dispositivos de Clase B, de conformidad con la Parte 15 de las reglas de la FCC (Comisión Federal de Comunicaciones). Estas reglas están diseñadas para asegurar una protección razonable contra este tipo de interferencias en las instalaciones residenciales. Este equipo genera, utiliza y puede radiar energía de radiofrecuencia y, si no se instala y utiliza de acuerdo con las instrucciones, puede causar interferencias dañinas en las comunicaciones por radio. Sin embargo, no se garantiza que estas interferencias no se produzcan en una instalación determinada. Si este equipo ocasiona interferencias en la recepción de radio o televisión, lo cual puede comprobarse mediante la conexión o desconexión del equipo, el problema puede corregirse mediante una o una combinación de las siguientes medidas:

- Reoriente la antena receptora o cámbiela de lugar.
- Aumente la separación entre el equipo y el aparato receptor.
- Enchufe el equipo a una toma de corriente situada en un circuito distinto del aparato receptor.
- Consulte al distribuidor Brother autorizado o a un técnico experto en radio y televisión para obtener ayuda.
- Este transmisor no debe colocarse ni operarse en el mismo lugar ni en conjunción con ningún otro transmisor o antena.

### **Importante**

Los cambios o las modificaciones que Brother Industries, Ltd. no haya autorizado expresamente podrían anular la autoridad del usuario para utilizar el equipo.

Este equipo cumple con los límites de exposición a la radiación de la FCC/IC (Comisión Federal de Comunicaciones de los Estados Unidos) establecidos para un entorno no controlado, y cumple las Directrices de Exposición a la radiofrecuencia (RF) de la FCC, así como la cláusula RSS-102 de las normas de Exposición a la radiofrecuencia (RF) de la IC. Este equipo tiene niveles muy bajos de energía RF, por lo que se considera innecesario que cumpla con la evaluación de la exposición máxima permisible (MPE).

## Para usuarios en México

La operación de este equipo está sujeta a las siguientes dos condiciones:

- (1) es posible que este equipo o dispositivo no cause interferencias perjudiciales y
- (2) este equipo o dispositivo debe aceptar cualquier interferencia, incluyendo la que pueda causar su operación no deseada.

### Declaración de conformidad (solo Europa y Turquía)

Brother Industries Ltd.

15-1 Naeshiro-cho, Mizuho-ku, Nagoya 467-8561 Japón

declara que este producto cumple con los requisitos fundamentales de todas las directivas y normativas pertinentes de aplicación en la Comunidad Europea.

La declaración de conformidad puede descargarse desde el Brother Solutions Center.

Visite [support.brother.com](http://support.brother.com) y:

-> haga clic en "Manuales"

-> seleccione su modelo

-> haga clic en "Declaración de conformidad"

-> haga clic en "Descargar"

Su declaración se descargará en formato PDF.

### Declaración de conformidad para la directiva RE 2014/53/EU (solo Europa y Turquía) (aplicable a equipos dotados de interfaces de radio)

Brother Industries, Ltd.

151, Naeshirocho, Mizuhoku, Nagoya 467-8561 Japón

declara que estos productos cumplen con las disposiciones de la Directiva RE 2014/53/EU. Puede descargar una copia de la Declaración de conformidad siguiendo las instrucciones indicadas en la sección Declaración de conformidad (solo Europa y Turquía).

### LAN inalámbrica (solo modelos con función de LAN inalámbrica)

Esta máquina para escanear y cortar es compatible con interfaces inalámbricas\*.

Banda(s) de frecuencia: 2.400 – 2.483,5 MHz

Potencia máxima de radiofrecuencia transmitida en la(s) banda(s) de frecuencia: Menos de 20 dBm (pire)









English  
German  
French  
Dutch  
Italian  
Spanish  
891-Z05



D00Y5F-201②