

Let's get started !  
Allez, on démarre !  
¡Empecemos!

Getting Started Guide / Guide de mise en route / Guía de inicio rápido

Be sure to first read the "Important Safety Instructions" in the Product Safety Guide.  
Veillez à lire au préalable les « Instructions de sécurité importantes » du manuel de sécurité du produit.  
Lea primero la sección "Instrucciones de seguridad importantes" en la Guía de seguridad del producto.





Follow the instructions in this booklet to create the project shown below!

Suivez les instructions de ce livret pour créer le projet illustré ci-dessous !

¡Siga las instrucciones de este folleto para crear el proyecto que se muestra a continuación!

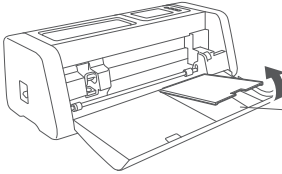
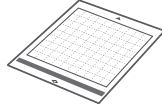
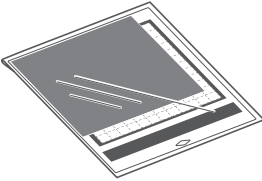

Take out the necessary items. / Sortez les éléments nécessaires. / Extraiga los elementos necesarios.

 <p>1</p> <p>Power cord Cordon d'alimentation Cable de alimentación</p>	 <p>Accessory bag Sac d'accessoires Bolsa de accesorios</p> <p>2</p> <p>Spatula Spatule Espátula</p> <p>3</p> <p>Touch pen (stylus) Styllet Lápiz táctil (Stylus)</p> <p>4</p> <p>Auto Blade (Black) Lame auto-ajustable (Noire) Cuchilla automática (negra)</p>	<p>5</p>  <p>Cutting mat (Low tack adhesive mat* or Standard tack adhesive mat*, 12" x 12" (305 mm x 305 mm)) Le support de découpe (support adhésif à faible adhérence* ou support adhésif à adhérence standard*, 12" x 12" (305 mm x 305 mm)) Tapete de corte (tapete adhesivo de baja sujeción* o tapete adhesivo de sujeción estándar*, 12" x 12" (305 mm x 305 mm))</p>  <p>6</p> <p>Cardstock for creating the project (Sample sheet: Navy 12" x 12" (305 mm x 305 mm)) Papier cartonné pour la création du projet (feuille d'exemple : bleu marine 12" x 12" (305 mm x 305 mm)) Cartulina para crear el proyecto (hoja de muestra: azul marino 12" x 12" (305 mm x 305 mm))</p>
--	--	---

\*Depending on the model, some items may not be included. / \*Selon le modèle, il est possible que certains éléments ne soient pas inclus. / \*En función del modelo, es posible que algunos elementos no estén incluidos.

# Machine Set-Up / Préparation de la machine / Configuración de la máquina

Unbox and connect the machine's power cord.

Sortez le cordon d'alimentation de la machine de la boîte et raccordez-le.

Desempaquete la máquina y conecte el cable de alimentación.

1

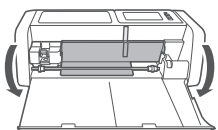

Open the front tray cover.

Ouvrez le capot du plateau avant.

Abra la tapa de la bandeja frontal.

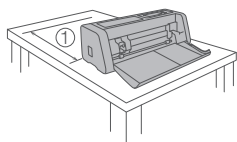

① 11.8" (300 mm) or over  
11.8" (300 mm) ou plus  
11.8" (300 mm) como mínimo

Make sure that the entire front tray cover securely rests on the desk as shown at the left. When using the included 12" cutting mat, make sure that there is sufficient space behind the machine since the mat feeds out to the front and back of the machine.

Veillez à ce que l'ensemble du capot du plateau avant repose en toute sécurité sur le bureau comme illustré à gauche. Quand vous utilisez le support de coupe de 12" fourni, veillez à ce que l'espace derrière la machine soit suffisant car le support va ressortir de l'avant et de l'arrière de la machine.

Compruebe que toda la tapa de la bandeja frontal quede firmemente apoyada en el escritorio, como se muestra en la imagen de la izquierda. Si utiliza el tapete de corte de 12" incluido, compruebe que haya suficiente espacio detrás de la máquina porque el tapete sale por la parte delantera y posterior de la máquina.

2

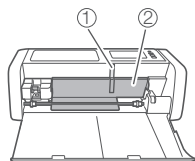

- ① Shipping tape  
Ruban de protection pour le transport  
Cinta de embalaje
- ② Cardboard shock-absorbing material  
Matériau amortisseur de chocs en carton  
Amortiguadores de cartón

Before turning on the machine, remove the shipping tape and the cardboard shock-absorbing material.

Avant de mettre la machine sous tension, retirez le ruban de protection et le matériau amortisseur de chocs en carton.

Antes de activar la máquina, retire la cinta de embalaje y los amortiguadores de cartón.

3

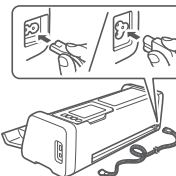

Connect the power cord to the machine. Plug the power cord into an electrical outlet.

Raccordez le cordon d'alimentation à la machine. Branchez le cordon d'alimentation à une prise électrique.

Conecte el cable de alimentación a la máquina. Conecte el cable de alimentación a una toma de corriente.

4

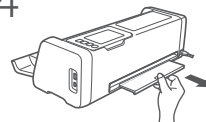

Pull out the rear tray.

Sortez le plateau arrière.

Despliegue la bandeja posterior.

5

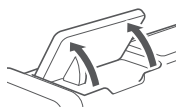

Adjust the operation panel.

Réglez le panneau de commande.

Ajuste el panel de operación.

6

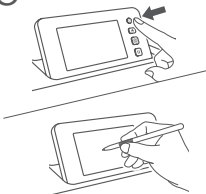

Turn on the machine. When the opening screen appears, touch anywhere in the screen. Then, when the message appears, touch the "OK" key.

Mettez la machine sous tension. Lorsque l'écran d'ouverture apparaît, appuyez n'importe où sur l'écran. Ensuite, lorsque le message s'affiche, appuyez sur la touche « OK ».

Active la máquina. Cuando aparezca la pantalla de presentación, toque cualquier punto de la pantalla. A continuación, cuando aparezca el mensaje, toque la tecla "OK".

Let's create the project in six steps, starting on the next page.

Créons le projet en six étapes, en commençant par la page suivante.

Vamos a crear el proyecto en seis pasos comenzando en la página siguiente.

# Step 1 / Étape 1 / Paso 1

Attach the Cardstock to the Mat

Fixez le papier cartonné sur le support

Coloque la cartulina en el tapete

For this project, we will use the included cardstock and cutting mat designed specifically for the ScanNCut DX. The included cardstock can be used with either the standard tack adhesive mat or the low tack adhesive mat.

Pour ce projet, nous utiliserons le papier cartonné et le support de découpe fournis qui ont été conçus spécifiquement pour la ScanNCut DX. Le papier cartonné fourni peut être utilisé soit avec le support adhésif à adhérence standard soit avec le support adhésif à faible adhérence.

Para este proyecto, utilizaremos la cartulina y el tapete de corte incluidos, diseñados específicamente para ScanNCut DX. La cartulina incluida puede utilizarse con el tapete adhesivo de sujeción estándar o con el tapete adhesivo de baja sujeción.

1

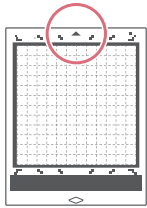

Make sure that the arrow is facing the machine feeder (top side up).

Veillez à ce que la flèche soit orientée vers l'alimentateur de la machine (haut orienté vers le haut).

Compruebe que la flecha esté orientada hacia el alimentador de la máquina (con la cara superior hacia arriba).

2

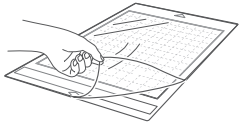

Peel off the protective sheet.  
\* Since the protective sheet that was peeled off is not used while cutting but will be used for storing the mat, be sure to save it for later use.

Décolliez la feuille protectrice.  
\* Comme la feuille protectrice qui a été décollée n'est pas utilisée pendant la découpe mais sera utilisée pour ranger le support, veillez à bien la conserver pour l'utiliser plus tard.

Retire la hoja protectora.  
\* La hoja protectora que se ha retirado no se utiliza durante el corte pero se utilizará para almacenar el tapete, por lo que debería guardarla para utilizarla más adelante.

3

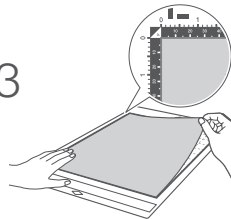

Attach the cardstock onto the mat's adhesive.

Fixez le papier cartonné sur l'adhésif du support.

Coloque la cartulina sobre el adhesivo del tapete.

4

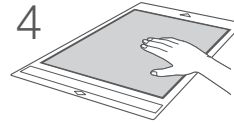

Apply some pressure to firmly attach the cardstock onto the mat.

Appuyez fermement pour fixer le papier cartonné au support.

Presione ligeramente para fijar firmemente la cartulina al tapete.

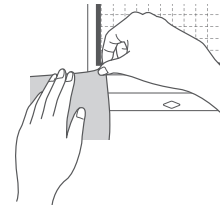

Normally, before attaching material to the mat, test attaching the material to an edge of the adhesive side of the mat in order to check that the appropriate mat was selected. However, for this project, test attaching with the enclosed paper is unnecessary.

Normalement, avant de fixer le matériau au support, faites un essai en fixant le matériau à un bord du côté adhésif du support afin de vérifier que le support approprié a bien été sélectionné. Toutefois, pour ce projet, il n'est pas nécessaire de tester la fixation avec le papier fourni.

Antes de colocar el material en el tapete, lo normal sería realizar una prueba en un borde del lado adhesivo del tapete para comprobar que el tapete seleccionado es el adecuado. No obstante, para este proyecto, no es necesario realizar ninguna prueba con el papel adjunto.

Before creating the next project, refer to "Mat and Blade Selection" on page 12, and select the mat appropriate for the material.

Avant de créer le projet suivant, reportez-vous à la section « Sélection du support et de la lame », page 13, et sélectionnez le support adapté au matériau.

Antes de crear el próximo proyecto, consulte la sección "Selección del tapete y de la cuchilla" en la página 14 y seleccione el tapete adecuado para el material.

# Step 2 / Étape 2 / Paso 2

Install the Blade Holder

Installez le support à lame

Instale el soporte de la cuchilla

For this project, use the black auto blade (blade inserted) shown at the right.

Pour ce projet, utilisez la lame auto-ajustable noire (lame insérée) illustrée à droite.

Para este proyecto, utilice la cuchilla automática negra (con la cuchilla insertada) que se muestra a la derecha.



**1**

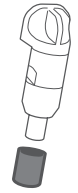

Remove the protective cap.

Retirez le capuchon de protection.

Retire la tapa protectora.



**CAUTION**

Do not press the tip of the holder with your hand or fingers after removing the protective cap. Injuries may result if the blade is extended.

N'appuyez pas sur la pointe du porte-lame avec votre main ou vos doigts après avoir retiré le capuchon de protection. Vous risqueriez de vous blesser si la lame est sortie.

No presione la punta del soporte con la mano o los dedos después de retirar la tapa protectora. Podría lesionarse si la cuchilla estuviera extendida.

**2**

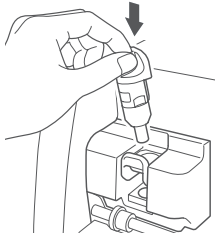

Grasp the grip, and then firmly insert the holder into the carriage.

Saisissez la poignée puis insérez fermement le porte-lame dans le chariot.

Sujete la empuñadura e inserte firmemente el soporte en el carro.

**3**

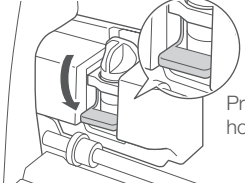

Press down the holder lock lever.

Abaissez le levier de verrouillage du porte-lame/porte-stylo.

Presione la palanca de bloqueo del soporte.

Before creating the next project, refer to "Mat and Blade Selection" on page 12, and select the blade appropriate for the material.

Avant de créer le projet suivant, reportez-vous à la section « Sélection du support et de la lame », page 13, et sélectionnez la lame adaptée au matériau.

Antes de crear el próximo proyecto, consulte la sección "Selección del tapete y de la cuchilla" en la página 14 y seleccione la cuchilla adecuada para el material.

# Step 3 / Étape 3 / Paso 3

Select the Pattern

Sélectionnez le motif

Seleccione el patrón

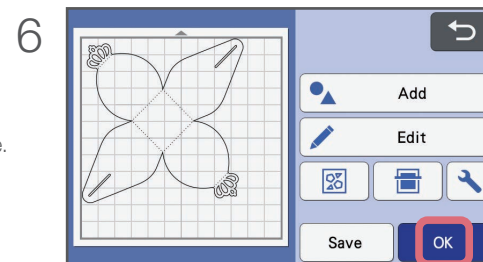
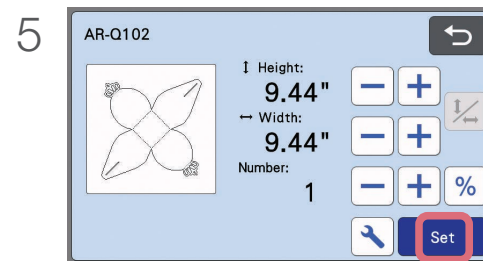
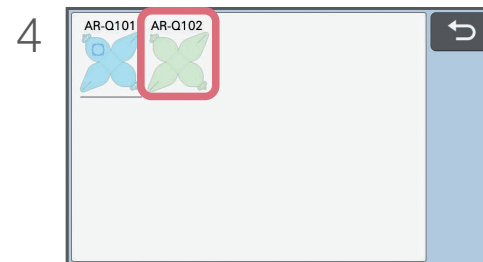
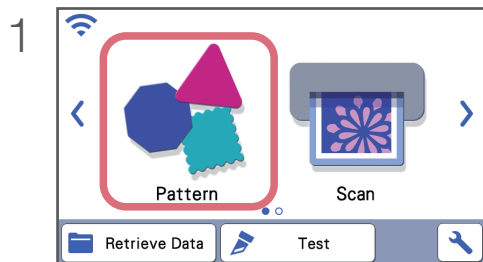

\*Since the LCD panel is a touch screen, it can be operated using the included touch pen.

\*Depending on the model, some screens that appear in this booklet may differ from the actual screens.

\*The screen used in the explanation are displayed in inch.

- \*Comme l'écran à cristaux liquides est un panneau tactile, il peut être utilisé à l'aide du stylet fourni.
- \*En fonction du modèle, certains écrans qui apparaissent dans ce livret peuvent différer de ceux qui apparaissent réellement sur la machine.
- \*La dimension de l'écran utilisé dans cette démonstration est exprimée en pouce.

\*El panel LCD es una pantalla táctil, por lo que puede operarse empleando el lápiz táctil incluido.

\*En función del modelo, algunas pantallas que aparecen en este folleto pueden ser distintas a las pantallas reales.

\*La pantalla utilizada en la explicación se muestra en pulgadas.

# Step 4 / Étape 4 / Paso 4

## Load the Mat and Cut

### Chargez le support et procédez à la découpe

### Cargue el tapete y realice el corte

1

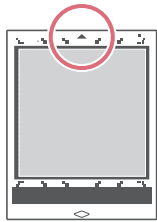

Load the mat (arrow facing up).

Chargez le support (flèche orientée vers le haut).

Cargue el tapete (con la flecha hacia arriba).

2

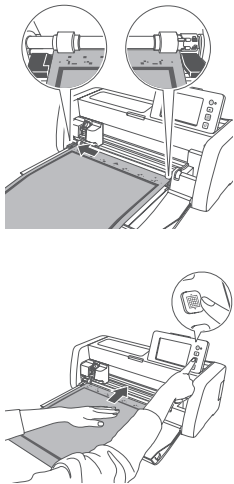

For smooth feeding, align the top of the mat with the guides on the right and left sides of the feed slot and insert it under the feed rollers. Lightly place your hand on the center of the mat and gently push it forward while pressing the "Feed" button on the operation panel. When the "Feed" button is pressed, the mat is automatically fed to the appropriate position.

Alignez le bord du support sur les guides se trouvant sur les côtés droit et gauche de la fente d'entraînement, puis insérez-le sous les rouleaux d'entraînement. Placez doucement votre main au centre du support, puis poussez-le doucement vers l'avant tout en appuyant sur le bouton « d'entraînement » du panneau de commande. Quand vous appuyez sur le bouton d'entraînement, le support est automatiquement alimenté vers la position adéquate.

Alinee el borde del tapete con las guías de los lados derecho e izquierdo de la ranura de alimentación e insértelo debajo de los rodillos de avance. Coloque ligeramente la mano en el centro del tapete y empújelo lentamente hacia adelante mientras pulsa el botón de "Avance" en el panel de operación. Cuando se pulsa el botón "Avance", el tapete avanza automáticamente hasta la posición adecuada.

3

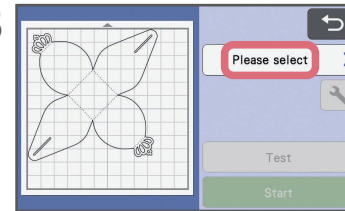

6

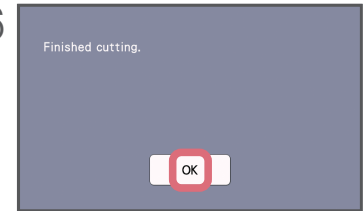

4

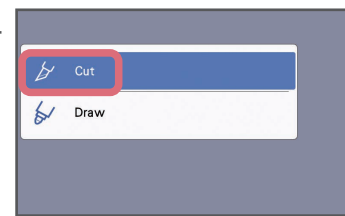

5

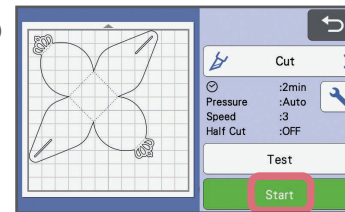

# Step 5 / Étape 5 / Paso 5

Unload the Mat

Extrayez le support

Descargue el tapete

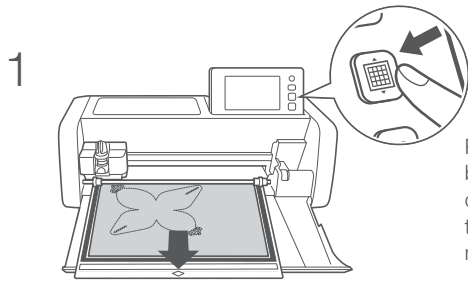

Press the "Feed" button in the operation panel to release the mat.

Appuyez sur le bouton d'entraînement du panneau de commande pour enlever le support.

Pulse el botón "Avance" en el panel de operación para retirar el tapete.

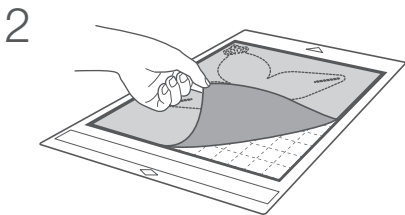

Peel off the cardstock.

Découlez le papier cartonné.

Despegue la cartulina.

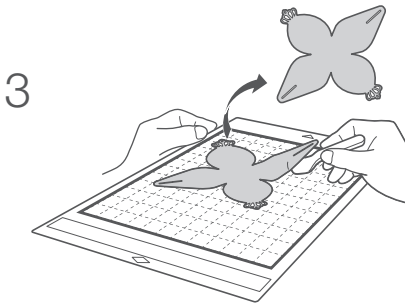

Use the spatula to peel off the cutout pattern.

Utilisez la spatule pour décoller le motif découpé.

Utilice la espátula para despegar el patrón cortado.

- \*In order to maintain the adhesive strength, attach the protective sheet to the adhesive side of the mat after use.  
\*Afin de préserver son pouvoir adhésif, fixez la feuille protectrice sur la face adhésive du support après utilisation.  
\*Para mantener la fuerza adhesiva, coloque la hoja protectora en la cara adhesiva del tapete después de su uso.

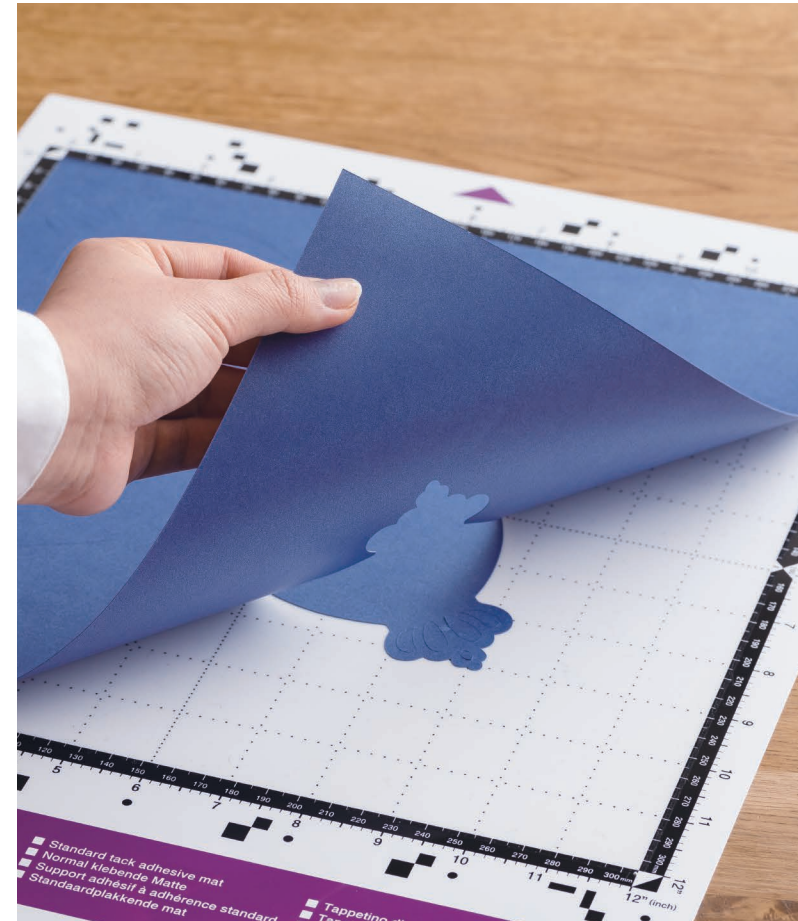

# Step 6 / Étape 6 / Paso 6

Assemble  
Assembler  
Monte

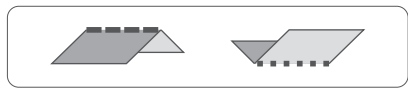
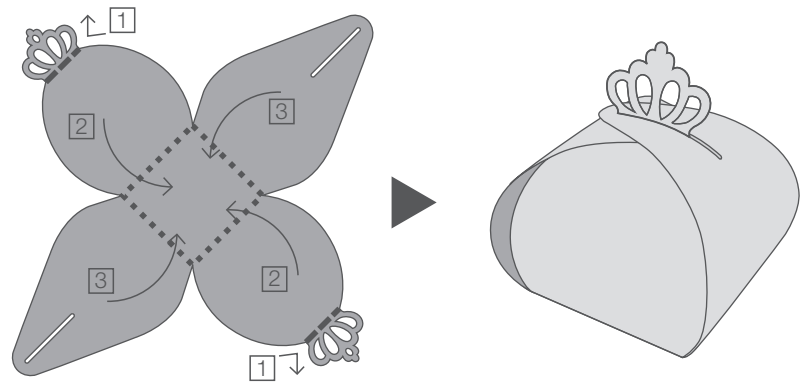

Fold in the direction of the arrows, as shown, to complete the assembly.

Pliez dans le sens des flèches, comme illustré, pour terminer l'assemblage.

Doble en la dirección de las flechas, de la forma indicada, para completar el montaje.

**You completed your project!**  
**To start creating other projects refer to the information on the back cover.**

**Votre projet est terminé !**  
**Pour commencer à créer d'autres projets, reportez-vous aux informations de la dernière page de couverture.**

**¡Ha terminado el proyecto!**  
**Para comenzar a crear otros proyectos, consulte la información que aparece en la contraportada.**



# Mat & Blade Selection

Referring to the following table, select a mat and blade appropriate for the material.

Depending on your machine model, some accessories may not be included. Additional purchase may be required.

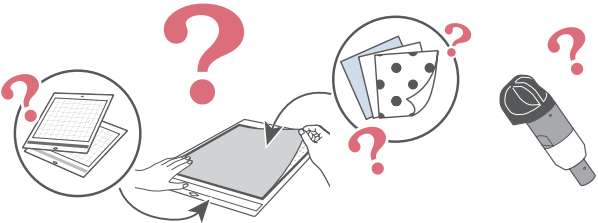
		Mat (for ScanNCut DX)		Sheet for fabric cutting		Auto blade holder		
		Standard tack adhesive mat	Low tack adhesive mat	Iron-on fabric appliqué contact sheet (white backing)	High tack adhesive fabric support sheet	Auto blade (black)	Thin Fabric Auto Blade (beige)	
Material	Thickness							
Paper	Printer paper	80 g/m <sup>2</sup> (0.1 mm)	⊘	✓			✓	
	Scrapbook paper (thin)	120 g/m <sup>2</sup> (0.15 mm)		✓			✓	
	Scrapbook paper (medium-thick)	200 g/m <sup>2</sup> (0.25 mm)	✓	✓ *			✓	
	Cardstock	280 g/m <sup>2</sup> (0.35 mm)	✓	✓ *			✓	
	Vellum, tracing paper	0.07 mm		✓			✓	
	Poster board	400 g/m <sup>2</sup> (0.5 mm)	✓	✓			✓	
Fabric	Thin cotton fabric (for quilt piece)	0.25 mm	✓			✓		✓
	Thin cotton fabric (except for quilt piece)	0.25 mm	✓		✓		✓	
	Flannel (for quilt piece)	0.5 mm	✓			✓		✓
	Flannel (except for quilt piece)	0.5 mm	✓		✓		✓	
	Felt	3 mm	✓		✓		✓	
	Denim 14 oz	0.75 mm	✓		✓		✓	
Others	Plastic sheet (PP)	0.2 mm	✓				✓	
	Vinyl	0.2 mm	✓				✓	
	Magnet	0.3 mm	✓				✓	
	Sticker or seal	0.2 mm	✓	✓			✓	
	Foam sheet	3 mm	✓				✓	

\* This table in addition to basic information on fabric cutting are also described in the included Quick Reference Guide.

# Sélection du support et de la lame

En vous reportant au tableau suivant, sélectionnez un support et une lame adaptés au matériau.

Selon le modèle de machine, il est possible que certains accessoires ne soient pas fournis. Il faudra peut-être les acheter séparément.



Matériau		Épaisseur	Support (pour ScanNCut DX)		Feuille pour découpe de tissu		Support de lame auto-ajustable	
			Support adhésif à adhérence standard	Support adhésif à faible adhérence	Feuille thermocollante pour appliqué (Support blanc)	Feuille adhésive à haute adhérence pour tissu	Lame auto-ajustable (Noir)	Lame auto-ajustable pour matériaux fins (Beige)
Papier	Papier d'imprimante	80 g/m <sup>2</sup> (0,1 mm)	⊘	✓			✓	
	Papier brouillon (fin)	120 g/m <sup>2</sup> (0,15 mm)		✓			✓	
	Papier brouillon (épaisseur moyenne)	200 g/m <sup>2</sup> (0,25 mm)	✓	✓*			✓	
	Papier cartonné	280 g/m <sup>2</sup> (0,35 mm)	✓	✓*			✓	
	Papier vélin, papier calque	0,07 mm		✓			✓	
	Carton pour affiche	400 g/m <sup>2</sup> (0,5 mm)	✓	✓			✓	
Tissu	Tissu en coton fin (pour pièce de quilting (courtepointe))	0,25 mm	✓			✓		✓
	Tissu en coton fin (sauf pour pièce de quilting (courtepointe))	0,25 mm	✓		✓		✓	
	Flanelle (pour pièce de quilting (courtepointe))	0,5 mm	✓			✓		✓
	Flanelle (sauf pour pièce de quilting (courtepointe))	0,5 mm	✓		✓		✓	
	Feutre	3 mm	✓		✓		✓	
	Denim 14 oz	0,75 mm	✓		✓		✓	
Autres	Feuille en plastique (PP)	0,2 mm	✓				✓	
	Vinyle	0,2 mm	✓				✓	
	Aimant	0,3 mm	✓				✓	
	Autocollant ou sceau	0,2 mm	✓	✓			✓	
	Feuille en mousse	3 mm	✓				✓	

\* Ce tableau ainsi que des informations de base sur la découpe de tissu, sont aussi présents dans le guide de référence rapide fourni.

# Selección del tapete y de la cuchilla

Consultando la siguiente tabla, seleccione el tapete y la cuchilla más adecuados para el material.

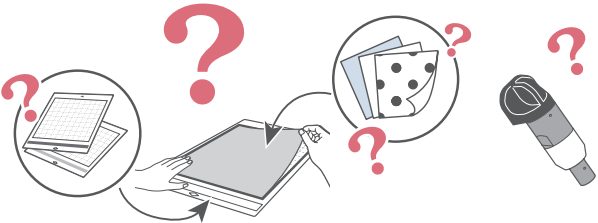
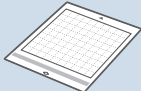
Según el modelo de su máquina, quizás no se incluyan algunos de los accesorios. Es posible que deba adquirirlos por separado.

		Tapete (para ScanNCut DX)		Hoja para cortar tela		Sujetador de cuchilla automática		
		Tapete adhesivo de sujeción estándar	Tapete adhesivo de baja sujeción	Hoja de contacto para aplicación de tela mediante la plancha (estabilizador de respaldo blanco)	Hoja de soporte adhesiva de alta sujeción especial para tela	Cuchilla automática (negro)	Cuchilla automática para tela delgada (beis)	
Material	Grosor	✓ * Cuando corte papel con una superficie lisa 						
Papel	Papel para impresora	80 g/m <sup>2</sup> (0,1 mm)	⊘	✓			✓	
	Papel para álbumes de recortes (delgado)	120 g/m <sup>2</sup> (0,15 mm)		✓			✓	
	Papel para álbumes de recortes (medio-grueso)	200 g/m <sup>2</sup> (0,25 mm)	✓	✓ *			✓	
	Cartulina	280 g/m <sup>2</sup> (0,35 mm)	✓	✓ *			✓	
	Vitela, papel de calco	0,07 mm		✓			✓	
	Soporte de cartón	400 g/m <sup>2</sup> (0,5 mm)	✓	✓			✓	
Tela	Tela de algodón fino (para piezas de acolchado)	0,25 mm	✓			✓		✓
	Tela de algodón fino (excepto para piezas de acolchado)	0,25 mm	✓		✓		✓	
	Franela (para piezas de acolchado)	0,5 mm	✓			✓		✓
	Franela (excepto para piezas de acolchado)	0,5 mm	✓		✓		✓	
	Fieltro	3 mm	✓		✓		✓	
	Tela vaquera de 14 onzas	0,75 mm	✓		✓		✓	
Otros	Lámina de plástico (PP)	0,2 mm	✓				✓	
	Vinilo	0,2 mm	✓				✓	
	Imán	0,3 mm	✓				✓	
	Adhesivo o sello	0,2 mm	✓	✓			✓	
	Lámina de espuma	3 mm	✓				✓	

\*Esta tabla, así como la información básica acerca de cómo cortar tela, también se describen en la Guía de referencia rápida incluida.



Before creating the next project, refer to the included Quick Reference Guide. Refer to it at any time for details on operations and useful scanning functions.

## Useful information - For better results

### Refer to the Operation Manual for detailed instructions

The Operation Manual as well as other instructions can be downloaded from the Brother Solutions Center.

<http://s.brother/cmoae/>

### For instructional videos, please go to:

YouTube-Brother ScanNCut DX-

<http://s.brother/sncdxytb/>

Please visit us at <http://support.brother.com/> where you can get product support and answers to frequently asked questions (FAQs).



Download the Artspira app and start your creative journey!

# Artspira

Avant de créer le projet suivant, reportez-vous au guide de référence rapide fourni.

Reportez-vous y à chaque fois pour obtenir des détails sur les opérations à suivre et sur des fonctions de numérisation utiles.

## Informations utiles - Pour de meilleurs résultats

### Consultez le manuel d'instructions pour des consignes détaillées.

Le manuel d'instructions ainsi que d'autres instructions peuvent être téléchargés du Brother Solutions Center (Centre de solutions Brother).

<http://s.brother/cmoae/>

### Pour des vidéos tutorielles, veuillez consulter :

YouTube -Brother ScanNCut DX-

<http://s.brother/sncdxytb/>

Visitez notre site au <http://support.brother.com/> pour obtenir un support et consulter la Foire Aux Questions (FAQ).



Téléchargez l'application Artspira et commencez votre aventure créative !

# Artspira

Antes de crear el siguiente proyecto, consulte la Guía de referencia rápida incluida.

Puede consultarla en cualquier momento para conocer más detalles acerca de las operaciones y funciones de escaneo útiles.

## Información útil - Para obtener unos mejores resultados

### Consulte las instrucciones detalladas en el Manual de instrucciones.

El Manual de instrucciones, así como otras instrucciones, puede descargarse desde el Brother Solutions Center.

<http://s.brother/cmoae/>

### Si desea ver videos de instrucciones, visite:

YouTube -Brother ScanNCut DX-

<http://s.brother/sncdxytb/>

Visítenos en <http://support.brother.com/> donde hallará consejos para la solución de problemas así como la lista de preguntas y respuestas más frecuentes.



¡Descarga la aplicación Artspira y comienza tu aventura creativa!

# Artspira



D01J0B-101①