

Bedieningshandleiding Naaïen

Borduur- en naaimachine

Product Code: 882-W30

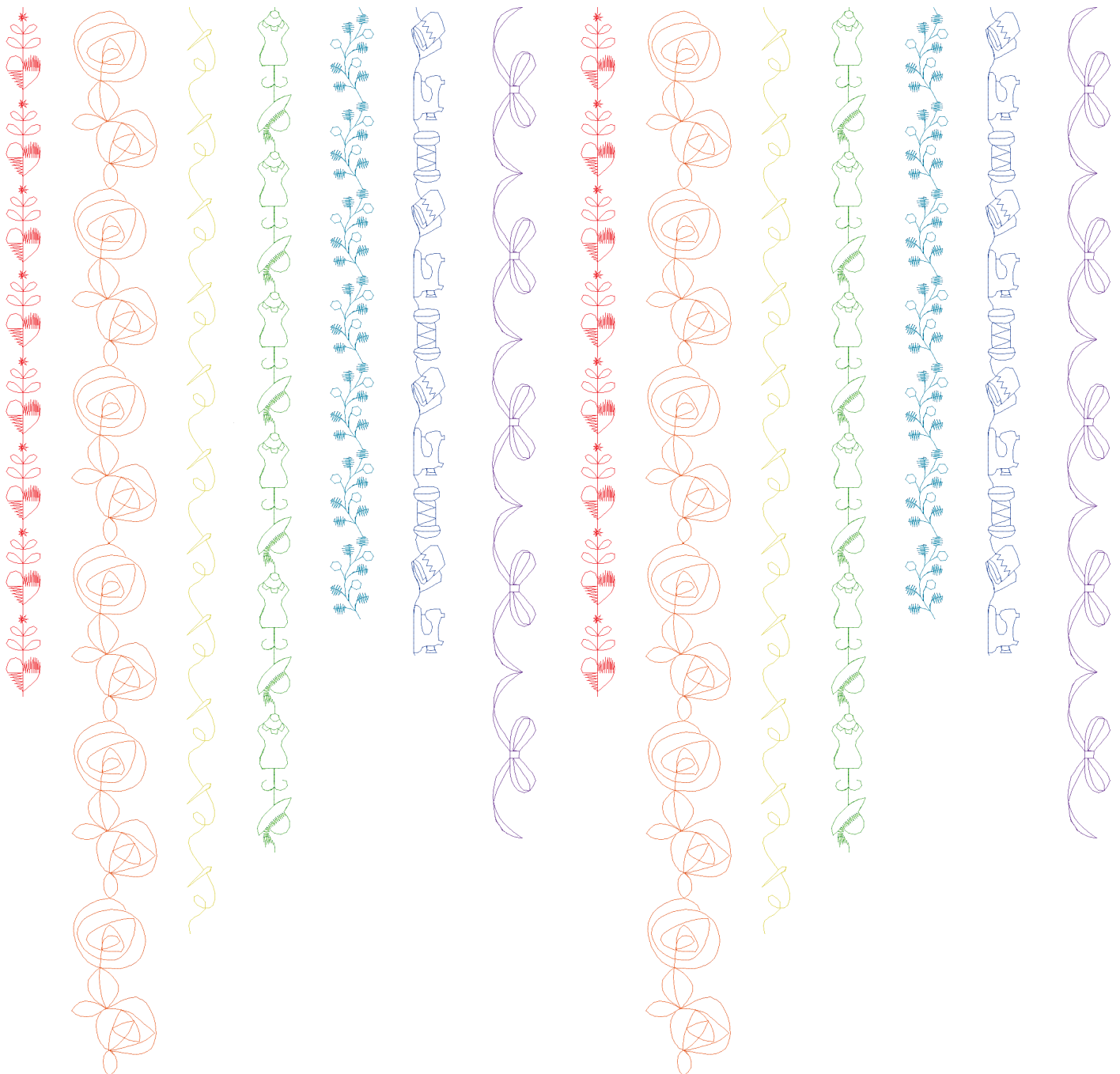

Lees dit document voordat u de machine gebruikt.
Houd dit document bij de hand, zodat u het kunt raadplegen.

INLEIDING

Gefeliciteerd met uw keuze van deze machine.

Alvorens de machine te gebruiken of onderhoud uit te voeren, dient u zorgvuldig de “BELANGRIJKE VEILIGHEIDSINSTRUCTIES” op deze pagina te lezen. Vervolgens bestudeert u de bedieningshandleiding zodat u de diverse functies goed gebruikt. Bewaar deze handleiding voor veilig gebruik van het product daarnaast op een plek waar deze eenvoudig kan worden geraadpleegd in de toekomst. Indien deze instructies niet worden opgevolgd, bestaat er een verhoogd risico op persoonlijk letsel of schade aan eigendommen, bijvoorbeeld door brand, elektrische schok, brandwonden of verstikking.

BELANGRIJKE VEILIGHEIDSINSTRUCTIES

Lees eerst deze veiligheidsinstructies alvorens de machine in gebruik te nemen.

⚠ GEVAAR - Verminder de kans op elektrische schok

- 1 Neem altijd de stekker uit het wandstopcontact in de volgende situaties: direct na gebruik; voordat u de machine reinigt; wanneer u onderhoud pleegt aan de machine; of wanneer u de machine onbeheerd achterlaat.

⚠ WAARSCHUWING - Verklein de kans op brandwonden, brand, elektrische schok of letsel.

- 2 Neem altijd de stekker uit het stopcontact wanneer u deksels verwijdert, of servicehandelingen verricht die u als gebruiker volgens de bedieningshandleiding moet uitvoeren.

- Voordat u de stekker uit het stopcontact haalt, zet u de machine eerst op “O” (uit). Vervolgens pakt u de netstekker beet en trekt u deze uit het stopcontact. Trek niet aan het snoer.
- Sluit de machine rechtstreeks op een stopcontact aan. Gebruik geen verlengsnoeren.
- Haal altijd de stekker uit het stopcontact bij een stroomstoring.

- 3 Gevaren in verband met elektriciteit:

- Sluit de machine aan op een stopcontact met wisselstroom binnen het bereik dat op de kenplaat is aangegeven. Sluit de machine niet aan op een stopcontact met gelijkstroom of omvormer. Als u niet zeker weet welke stroomvoorziening u hebt, neem dan contact op met een gekwalificeerd elektricien.
- Deze machine is alleen goedgekeurd voor gebruik in het land van aanschaf.

- 4 Gebruik de machine beslist niet in de volgende situaties: als een snoer of stekker beschadigd is; als de machine niet goed werkt; als de machine is gevallen of is beschadigd; of als u water op de machine hebt gemorst. Breng de machine naar de dichtstbijzijnde erkende Brother-dealer voor onderzoek, reparatie, elektrische of mechanische aanpassingen.

- Of de machine in gebruik is of niet, wanneer u iets ongebruikelijks opmerkt aan de machine - geur, hitte, verkleuring of vervorming - stopt u onmiddellijk en neemt u de netstekker uit het stopcontact.
- Wanneer u de machine vervoert, draagt u deze aan het handvat. Wanneer u de machine optilt aan een ander onderdeel dan het handvat, kan de machine beschadigen of vallen. En dit kan letsel veroorzaken.
- Wanneer u de machine optilt, mag u geen plotselinge of onvoorzichtige bewegingen maken. U kunt dan letsel oplopen aan uw rug of knieën.

5 Houd altijd uw werkvlak vrij:

- Gebruik de machine nooit wanneer de ventilatieopeningen zijn geblokkeerd. Houd de ventilatieopeningen van de machine en het voetpedaal vrij van stof, pluïsjes en stukken stof.
- Plaats geen voorwerpen op het voetpedaal.
- Gebruik geen verlengsnoeren. Sluit de machine rechtstreeks op een stopcontact aan.
- Zorg dat er nooit iets in een opening valt en steek geen voorwerpen in een opening.
- Gebruik de machine niet wanneer spuitbussen worden gebruikt of zuurstof wordt toegediend.
- Gebruik de machine niet in de buurt van een warmtebron, zoals fornuis of strijkbout. Anders kan de machine, het netsnoer, het kledingstuk dat u naait ontvlammen. Dit kan leiden tot brand of een elektrische schok.
- Plaats deze naaimachine niet op een wankel of scheef oppervlak. Dan kan de machine vallen, en dit kan letsel veroorzaken.

6 Wees vooral voorzichtig tijdens het naaien:

- Let altijd goed op de naald. Gebruik geen verbogen of beschadigde naalden.
- Blijf met uw vingers uit de buurt van alle bewegende onderdelen. Let vooral op bij de naald.
- Zet de machine op de stand "O" (uit) wanneer u iets aanpast in de buurt van de naald.
- Gebruik nooit een beschadigde of onjuiste steekplaat. Daardoor kan de naald breken.
- Duw of trek niet aan de stof tijdens het naaien en volg de instructies zorgvuldig op tijdens steken uit de vrije hand zodat de naald niet doorbuigt en breekt.

7 Deze machine is geen speelgoed:

- Let goed op wanneer kinderen in de buurt zijn terwijl u de machine gebruikt.
- Houd de plastic zak waarin de machine werd geleverd buiten bereik van kinderen, of gooi de zak weg. Laat nooit kinderen met de zak spelen. Ze zouden hierin kunnen stikken.
- Gebruik de machine niet buiten.

8 Voor een langere levensduur:

- Zet de machine niet weg op een plaats met direct zonlicht of een hoge vochtigheidsgraad. Gebruik of plaats de machine niet vlakbij de verwarming, een strijkijzer, halogeenlamp of andere warme voorwerpen.
- Maak voor het reinigen van de behuizing alleen gebruik van neutrale zeep of reinigingsmiddelen. Benzene, thinner en schuurmiddelen kunnen de behuizing en de machine beschadigen en mogen nooit worden gebruikt.
- Raadpleeg altijd de bedieningshandleiding als u onderdelen, naai- of persvoeten, naald of andere dingen vervangt of installeert, om ervoor te zorgen dat het op een correcte manier wordt uitgevoerd.

9 Voor reparatie of bijstelling:

- Als de verlichtingsunit beschadigd is, moet deze worden vervangen door een erkende Brother-dealer.
- Indien de machine een defect vertoont of moet worden bijgesteld, doorloop dan eerst de uitleg voor probleemoplossing achterin deze bedieningshandleiding om zien wat u mogelijk zelf kunt bijstellen of controleren. Als u het probleem daarmee niet kunt oplossen, raadpleeg dan uw plaatselijke erkende Brother-dealer.

Gebruik deze machine alleen voor de bestemde doeleinden, zoals beschreven in deze handleiding.

Gebruik alleen door de fabrikant aanbevolen accessoires zoals beschreven in deze handleiding.

Gebruik alleen een muis die is bedoeld voor deze machine.

De inhoud van deze handleiding en de specificaties van dit product kunnen zonder kennisgeving worden gewijzigd.

Meer informatie over onze producten en updates vindt u op onze website www.brother.com

BEWAAR DEZE INSTRUCTIES

Deze machine is bedoeld voor huishoudelijk gebruik.

VOOR GEBRUIKERS BUITEN DE CENELEC-LANDEN

Dit apparaat is niet bedoeld voor gebruik door personen (kinderen inbegrepen) met beperkte lichamelijke, zintuiglijke of geestelijk vermogens, tenzij onder toezicht of met instructies over het gebruik van het apparaat door degene die verantwoordelijk is voor hun veiligheid. Let goed op dat kinderen niet met het apparaat spelen.

VOOR GEBRUIKERS BINNEN DE CENELEC-LANDEN

Dit apparaat kan gebruikt worden door kinderen vanaf 8 jaar en personen met verminderde fysieke, zintuiglijke of mentale capaciteiten of gebrek aan ervaring en kennis als zij toezicht of instructies krijgen omtrent het veilige gebruik van het apparaat en als zij de mogelijke gevaren begrijpen. Kinderen mogen niet met het apparaat spelen. Reiniging en onderhoud mag niet zonder toezicht uitgevoerd worden door kinderen.

ALLEEN VOOR GEBRUIKERS IN GROOT-BRITANNIË, IERLAND, MALTA EN CYPRUS

BELANGRIJK

- Wanneer u de stekkerstop vervangt, moet u een door ASTA voor BS 1362 goedgekeurde stop gebruiken, met het -merk, met de sterkte die op de stekker is aangegeven.
- Plaats altijd de afdekking van de zekering terug. Gebruik nooit stekkers waarvan de zekering niet is afgedekt.
- Als uw wandstopcontact niet geschikt is voor de stekker die bij deze apparatuur wordt geleverd, neem dan contact op met uw erkende Brother-dealer om het juiste snoer te verkrijgen.

Verklaring van Overeenstemming (alleen Europa en Turkije)

Wij, Brother Industries, Ltd.

15-1 Naeshiro-cho, Mizuho-ku, Nagoya 467-8561 Japan

verklaren dat dit product in overeenstemming is met de essentiële vereisten van alle relevante richtlijnen en regelgeving zoals toegepast binnen de Europese Gemeenschap.

De Verklaring van Overeenstemming kan worden gedownload via het Brother Solutions Center.

Bezoek support.brother.com en:

→ klik op "Handleidingen"

→ selecteer uw model

→ klik op "Verklaring van Overeenstemming"

→ klik op "Downloaden"

Uw verklaring wordt als PDF-bestand gedownload.

Verklaring van Overeenstemming voor RE-richtlijn 2014/53/EU (alleen CENELEC en Turkije) (van toepassing op met modellen met radio-interfaces)

Wij, Brother Industries, Ltd.

15-1 Naeshiro-cho, Mizuho-ku, Nagoya 467-8561 Japan

verklaren dat deze producten in overeenstemming zijn met de voorzieningen van de RE-richtlijn 2014/53/EU. Een kopie van deze Verklaring van Overeenstemming kan worden gedownload via de volgende instructies in de paragraaf Verklaring van Overeenstemming (alleen CENELEC en Turkije).

WLAN Draadloze verbinding (alleen modellen met WLAN Draadloze verbinding-functie)

Deze machine ondersteunt een draadloze interface.

Frequentieband(en): 2400-2483,5 MHz

Maximumradiofrequentiestroom verzonden in de frequentieband(en): minder dan 20 dBm (e.i.r.p)

Handelsmerken

Secure Digital (SD) Card is een gedeponeerd handelsmerk van SD-3C, LLC.

CompactFlash is een gedeponeerd handelsmerk van Sandisk Corporation.

Memory Stick is een gedeponeerd handelsmerk van Sony Corporation.

SmartMedia is een gedeponeerd handelsmerk of handelsmerk van Toshiba Corporation.

MultiMediaCard (MMC) is een gedeponeerd handelsmerk of handelsmerk van Infineon Technologies AG.

xD-Picture Card is een gedeponeerd handelsmerk van Fuji Photo Film Co. Ltd.

IBM is een gedeponeerd handelsmerk van International Business Machines Corporation.

“Adobe” en “Adobe Reader” zijn gedeponeerde handelsmerken of handelsmerken van Adobe Systems Incorporated in de Verenigde Staten en/of andere landen.

Artifex, the Artifex logo, MuPDF, Ghostscript, het SmartOffice-logo en het Ghostscript-logo zijn gedeponeerde handelsmerken van Artifex Software, Inc.

Portions Copyright © 1998/2016 Artifex Software Inc.

Deze software is deels gebaseerd op het werk van de Independent JPEG Group.

Portions Copyright © 1998 Soft Horizons.

Portions Copyright © 2005 LuraTech Imaging GmbH. Alle rechten voorbehouden.

Elk bedrijf waarvan de software wordt genoemd in deze gebruiksaanwijzing heeft een softwarelicentieovereenkomst voor zijn speciale programma's.

Alle handelsnamen en productnamen van bedrijven die op Brother-producten zijn aangebracht of verschijnen in bijbehorende documenten en op of in ander materiaal zijn handelsmerken of gedeponeerde handelsmerken van de respectievelijke bedrijven.

Opmerkingen over opensource-licenties

Dit product omvat opensource-software.

Opmerkingen over de opensource-licenties vindt u in het downloadgedeelte voor handleidingen op de startpagina van uw model in het Brother Solutions Center op “ <http://s.brother/cpdab/> ”.

HOE U DEZE GEBRUIKSAANWIJZING MOET LEZEN

De bedieningshandleidingen voor deze machine bestaan uit de Bedieningshandleiding (naaien) en de Bedieningshandleiding (borduren). Zie de gewenste bedieningshandleiding. Zie voor algemene informatie over bijvoorbeeld de bijgesloten accessoires of het instellingscherm Hoofdstuk 1 van de Bedieningshandleiding (naaien).

In de schermen die verschijnen in de stapsgewijze instructies zijn de genoemde delen gemarkeerd met



. Vergelijk het scherm met aanwijzingen met uw eigen scherm en voer de werkzaamheden uit.

Als u tijdens het gebruik van de machine iets niet begrijpt of graag meer over een functie wilt weten, kunt u met behulp van de index (achterin de handleiding) en in de inhoudsopgave, de paragraaf met de juiste uitleg vinden.

INHOUDSOPGAVE

INLEIDING	1
BELANGRIJKE VEILIGHEIDSinSTRUCTIES	1
Handelsmerken	6
Opmerkingen over opensource-licenties	6
HOE U DEZE GEBRUIKSAANWIJZING MOET LEZEN	7

Hoofdstuk 1 Voorbereidingen 11

MACHINEONDERDELEN EN HUN FUNCTIE 12

Machine.....	12
Naald en persvoetgedeelte	14
Borduureenheid	15
Bedieningstoetsen	15
Gebruik van de accessoirestafel	16
Gebruik van de accessoirebox.....	16
Spoelclips opbergen	16
Bijgeleverde accessoires.....	17
Accessoires die worden meegeleverd in sommige landen of gebieden	20
Optionele artikelen	21
Gebruik van de multifunctionele schroevendraaier	24
Gebruik van de extra garenklos standaard	24
Het monteren van de extra garenklos standaard	25

DE MACHINE AAN- EN UITZETTEN 26

De machine voor de eerste keer in gebruik nemen	27
---	----

DISPLAY 28

Gebruik van de instellingstoets	29
Naai-instellingen	29
Algemene instellingen	30
Borduurinstellingen	32
WLAN Draadloze verbinding-instellingen	33
Functies instellen.....	33
Gebruik van de Helptoets van de machine	39
Gebruik van de gebruiksaanwijzingfunctie	40
Gebruik van de naaiadviesfunctie	41
Instructievideo afspelen	42
MP4-video's (MPEG-4) afspelen	43
Gebruik van de steekpatroon-adviesfunctie	44
De Bedieningshandleiding (PDF-bestand) op de machine bekijken	45

DRAADLOZE NETWERKFUNCTIES..... 46

Draadloze netwerkinstellingen opgeven	46
De wizard gebruiken om de draadloze netwerkverbinding in te stellen.....	47

ACCESSOIRE AANSLUITEN OP DE MACHINE..... 49

USB-medium/SD-kaart gebruiken (optioneel verkrijgbaar)....	49
Gebruik van een USB-muis (optioneel).....	49

Hoofdstuk 2 Grondbeginselen van naaien 51

INRIJGEN VAN DE ONDERDRAAD..... 52

Spoel opwinden	52
Spoel aanbrenge	58
Onderdraad naar boven halen.....	59

BOVENDRAAD INRIJGEN 61

Bovendraad inrijgen	61
Gebruik van de tweelingnaaldstand	64
Gebruik van de extra garenklos standaard	66
Gebruik van draden die snel afwikkelen.....	68

NAALD VERWISSELEN 69

Stof/draad/naald-combinaties	71
------------------------------------	----

PERSVOET VERWISSELEN 72

Persvoet verwijderen	72
Persvoet bevestigen	72
Persvoet bevestigen met de bijgeleverde adapter	73
Gebruik van de voet voor dubbel transport	74

NAAIEN 77

Een steek naaien	77
Verstevigingssteken naaien	79
Automatische verstevigingssteken	79
Automatische omlaagfunctie persvoet en draadknipfunctie.....	81
Bochten naaien.....	81
Van naairichting veranderen	81
Zware stof naaien	82
Klittenband naaien.....	83
Lichte stof naaien.....	84
Stretchstof naaien	84

INSTELLINGEN VAN DE STEKEN 85

Steekbreedte instellen	85
Steeklengte instellen	86
"L/R Shift (L/R-verschuiving)" instellen	86
Draadspanning instellen	87

HANDIGE FUNCTIES 88

Automatisch draadknippen	88
Functie "draaipositie"	89
Gebruik van de kniehevel.....	90
Automatisch stofsens	91
(Automatische persvoetdruk).....	91
Naaldstand - steek plaatsen	92
Naaldpositie controleren op het scherm	92

DE PROJECTOR GEBRUIKEN 94

Handige naaifuncties dankzij de projector.....	94
Informatie over de stylus met dubbele functie.....	94
Een batterij plaatsen in de stylus met dubbele functie	94
De projector bedienen met de stylus met dubbele functie....	95
Gebruik van de houder voor stylus met dubbele functie	95

PROJECTORFUNCTIES (NAAISTEKEN EN LETTERS/DECORATIEVE STEKEN) 96

Projectiegebied van projector	96
Steekpatroon met de projector projecteren	96
Een steekpatroon selecteren met de stylus met dubbele functie	97
Een geselecteerd steekpatroon bewerken met de stylus met dubbele functie.....	97
Geleidelijnen met de projector projecteren.....	98

Hoofdstuk 3 Naaisteken 101

NAAISTEKEN SELECTEREN 102

Steekpatroon kiezen	105
Uw steekinstellingen opslaan in het geheugen	107

NAAISTEKEN NAAIEN 108

Rechte steken	108
Figuurnaad	112
Plooien en rimpelen	113
Engelse naad.....	113
Gepaspelde naad.....	114
Zigzagsteken.....	116
Elastische zigzagsteken	117
Afwerksteken	118
Quilten	121
Blindzoomsteken	131
Applicatie.....	133
Schelprijgsteken.....	134
Schelpsteken.....	135
Fantasiequilt	135
Smocksteken.....	136
Fagotwerk.....	137
Band of elastiek bevestigen.....	137
Nostalgie	138
schisch naaiwerk.....	138
Rijgsteken.....	140
Knoopsgaten in één stap	141
Knoopsgaten in vier stappen	145
Trenzen	148

Knopen aanzetten 149
 Oogjes en nestelgaten 150
 Steken in verschillende richtingen - zijwaarts transport
 (rechte steek en zigzagsteek) 151
 Rits inzetten 152

Hoofdstuk 4 Lettersteken en decoratieve steken 157

STEEKPATRONEN KIEZEN 158
 Decoratieve steekpatronen selecteren 160
 Lettersteekpatronen selecteren 160
STEEKPATRONEN NAAIEN 163
 Aantrekkelijke afwerkingen maken 163
 Standaardnaaiwerkzaamheden 163
 Aanpassingen 164
STEEKPATRONEN AANPASSEN 166
 Grootte wijzigen 169
 Lengte van steekpatronen wijzigen (alleen bij 7 mm
 satijnsteekpatronen) 169
 Verticaal gespiegeld patroon maken 169
 Horizontaal gespiegeld patroon maken 169
 Meerdere steken van een steekpatroon naaien 169
 Draadichtheid wijzigen (alleen voor Grote satijnsteken)... 170
 Terugkeren naar het begin van het steekpatroon 170
 Afbeelding controleren 171
STEEKPATRONEN COMBINEREN 172
 Alvorens patronen te combineren 172
 Diverse steekpatronen controleren 172
 Grote en kleine steekpatronen combineren 173
 Horizontale gespiegelde steekpatronen combineren 174
 Steekpatronen van verschillende lengtes combineren..... 175
 Trapgewijze patronen maken 175
GEbruik VAN DE GEHEUGENFUNCTIE 178
 Voorzorgsmaatregelen steekgegevens 178
 Steekpatronen opslaan in het geheugen van de machine... 179
 Steekpatronen opslaan op USB-media
 (in de handel verkrijgbaar) 179
 Steekpatronen ophalen uit het geheugen van de
 machine 180
 Ophalen van USB-media 181
 Opgeslagen bestand beheren 182
 Steekpatronen overdragen naar de machine (PE-DESIGN op
 deze machine) 183

Hoofdstuk 5 MY CUSTOM STITCH 185

STEEK ONTWERPEN 186
STEEKGEGEVENS INVOEREN 188
 Steek die is opgeslagen op de machine bewerken 192
**GEbruik VAN OPGESLAGEN EIGEN
 STEKEN..... 194**
 Eigen steken opslaan in uw lijst 194
 Opgeslagen steken ophalen 195

Hoofdstuk 6 Bijlage 197

ZORG EN ONDERHOUD 198
 Beperkingen op smeren 198
 Voorzorgsmaatregelen bij het opbergen van de machine ... 198
 LCD-display reinigen 198
 Buitenkant van de machine reinigen 198
 Grijper reinigen 198
 De snijder reinigen in de buurt van het spoelhuis 200
 Over het onderhoudsbericht 200
PROBLEEMOPLOSSING 201
 Vaak voorkomende problemen 201
 Bovendraad is te strak 201
 Draad verstrikt aan achterkant van stof 202
 Onjuiste draadspanning 204
 De stof zit vast in de machine en kan niet worden
 verwijderd 205
 Lijst symptomen 208
FOUTMELDINGEN 213

SPECIFICATIES..... 216
**SOFTWARE-UPGRADE VOOR UW
 MACHINE..... 217**
 Procedure voor upgrade met USB-medium 217
STEEKINSTELLINGENTABEL 218
INDEX..... 227





Hoofdstuk *1*

Voorbereidingen



MACHINEONDERDELEN EN HUN FUNCTIE

Hieronder worden de diverse onderdelen en hun functie beschreven. Lees deze beschrijving alvorens de machine te gebruiken. Zo leert u de namen van de onderdelen.

Machine

■ Vooraanzicht

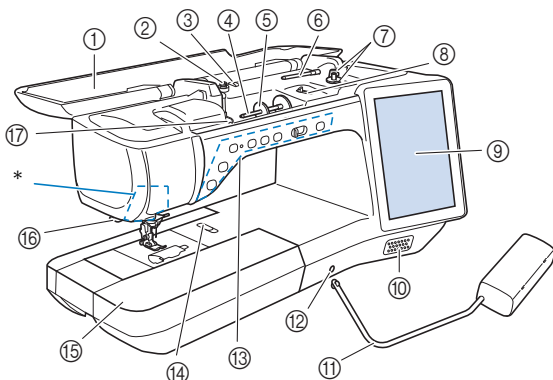

- ① **Bovendeksel**
Open het bovendeksel bij het inrijgen van de machine of het opwinden van de spoel.

⚠ VOORZICHTIG

- Plaats geen voorwerpen van meer dan 1 kg op het bovendeksel omdat het deksel dan beschadigd kan raken.

- ② **Voorspanning voor spoelen**
Leid de draad rond de voorspanningsschijf wanneer u de spoeldraad opwindt. (pagina 52)
- ③ **Draadgeleider voor het opwinden van de spoel**
Bij het opwinden van de onderdraad leidt u de draad door deze draadgeleider. (pagina 52)
- ④ **Klossen**
Plaats een klos garen op de klossen. (pagina 61)
- ⑤ **Kloshouder**
De kloshouder houdt de garenklos op zijn plaats. (pagina 61)
- ⑥ **Extra klossen**
Gebruik deze klossen om de onderdraad op te winden of om te naaien met de tweelingnaald. (pagina 52, 64)
- ⑦ **Spoelwinder**
Met de spoelwinder windt u de spoel op. (pagina 52)
- ⑧ **Regelaar voor spoelwindhoeveelheid**
Pas de hoeveelheid draad om de spoel aan. (pagina 54)
- ⑨ **LCD (liquid crystal display)**
Instellingen voor de geselecteerde steek en foutmeldingen worden weergegeven op het scherm. (pagina 28)
- ⑩ **Luidspreker**
- ⑪ **Kniehevel**
Met de kniehevel zet u de persvoet omhoog en omlaag. (pagina 90)
- ⑫ **Kniehevelopening**
Steek de kniehevel in de opening. (pagina 90)
- ⑬ **Bedieningstoetsen (7 toetsen) en schuifknop voor snelheidsregeling**
Met deze toetsen en de schuif bedient u de machine. (pagina 15)
- ⑭ **Steekplaatontgrendeling**
Schuif de hendel naar u toe om de steekplaat te verwijderen. (pagina 198)
- ⑮ **Accessoirestafel met accessoiresruimte**
Bewaar de persvoeten en de spoelen in de accessoiresruimte van de afneembare accessoirestafel. Om cilindrische stukken te naaien verwijdert u de accessoirestafel. (pagina 16)

- ⑯ **Draadafsnijder**
Leid de draden door de draadafsnijder om ze af te snijden. (pagina 63)
- ⑰ **Draadgeleiderplaatje**
Bij het inrijgen van de bovendraad leidt u de draad rond dit draadgeleiderplaatje. (pagina 61)
- * Camera en projector (ingebouwd)

⚠ VOORZICHTIG

- Raak de camera en projector niet aan. Anders is de weergave niet correct.

■ Rechterkant/Achteraanzicht

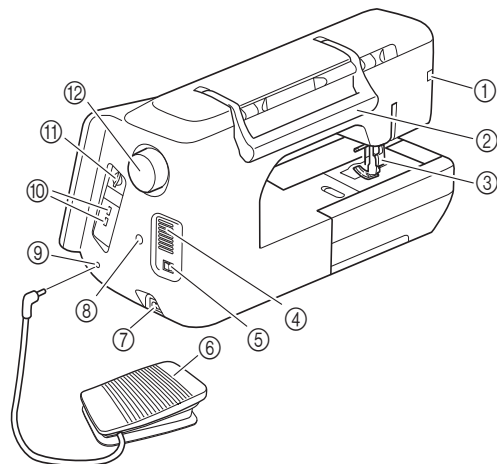

- ① **Aansluiting voor persvoet**
Sluit de voet voor dubbel transport of de borduurvoet met LED-aanwijzer aan op het aansluitpunt. (pagina 74)
- ② **Handvat**
Draag de machine aan het handvat om hem te vervoeren.
- ③ **Persvoethendel**
Zet de persvoethendel omhoog en omlaag om de persvoet omhoog en omlaag te zetten. (pagina 72)
- ④ **Ventilatieopening**
Door de ventilatieopening kan de lucht rond de motor circuleren. Bedek de ventilatieopening niet wanneer u de machine gebruikt.
- ⑤ **Hoofdschakelaar**
Met de hoofdschakelaar zet u de machine aan en uit. (pagina 26)
- ⑥ **Voetpedaal**
Gebruik het voetpedaal om de naaimachine te bedienen.
- ⑦ **Aansluitpunt voor stroomstekker**
Sluit het netsnoer aan op het aansluitpunt. (pagina 26)
- ⑧ **Houderaansluiting voor stylus met dubbele functie**
Sluit de bijgesloten houder voor stylus met dubbele functie aan. (pagina 95)
- ⑨ **Aansluiting voetpedaal**
Steek de stekker van het voetpedaal in de betreffende aansluiting op de machine. (pagina 78)

- ⑩ **USB-poort**
Om steekpatronen en borduurpatronen van/naar een USB-medium te sturen, steekt u het USB-medium direct in de USB-poort.
- ⑪ **SD-kaartsleuf**
Plaats een SD-kaart in de SD-kaartsleuf om steekpatronen en borduurpatronen te importeren/exporteren.
- ⑫ **Handwiel**
Draai het handwiel naar u toe (tegen de klok in) om de naald omhoog en omlaag te zetten. U moet het wiel naar de voorkant van de naaimachine draaien.

Naald en persvoetgedeelte

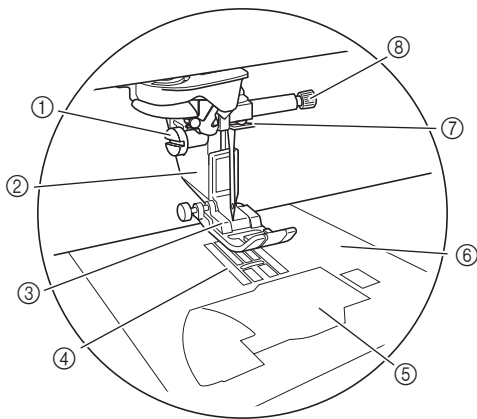

- ① **Persvoethouderschroef**
De persvoethouderschroef houdt de persvoet op zijn plaats. (pagina 73)
- ② **Persvoethouder**
De persvoet wordt bevestigd aan de persvoethouder. (pagina 72)
- ③ **Persvoet**
De persvoet drukt gelijkmatig op de stof tijdens het naaien. Bevestig de geschikte persvoet voor de steek die u hebt geselecteerd. (pagina 72)
- ④ **Transporteur**
De transporteur voert de stof door in de naairichting.
- ⑤ **Spoelhuisdeksel**
Open het spoelhuisdeksel om de spoel te plaatsen. (pagina 58, 117)
- ⑥ **Steekplaat**
Op de steekplaat staan markeringen om u te helpen rechte naden te naaien. (pagina 110)
Verwijder de steekplaat om de grijper te reinigen. (pagina 111, 198)
- ⑦ **Draadgeleider op de naaldstang**
Leid de bovendraad door de draadgeleider op de naaldstang. (pagina 61)
- ⑧ **Naaldklemschroef**
De naaldklemschroef houdt de naald op zijn plaats. (pagina 73)

Maatindeling op de steekplaat en het spoelhuisdeksel (met markering)

De maatindeling op het spoelhuisdeksel en de steekplaat is een houvast voor steekpatronen die u naait met de linker- of middelste naaldstand.

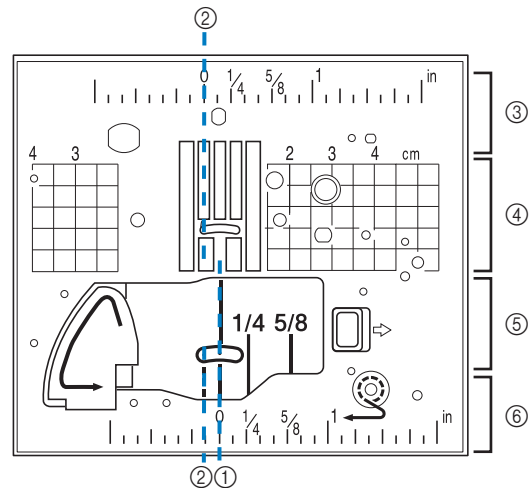

- ① **Voor steken die u naait met de middelste naaldstand**
- ② **Voor steken die u naait met de linkernaaldstand**
- ③ **Linkernaaldstand op de steekplaat <inch>**
- ④ **Linkernaaldstand op de steekplaat <cm>**
- ⑤ **Middelste naaldstand op het spoelhuisdeksel (met markering) <inch>**
- ⑥ **Middelste naaldstand op de steekplaat <inch>**

Borduureenheid

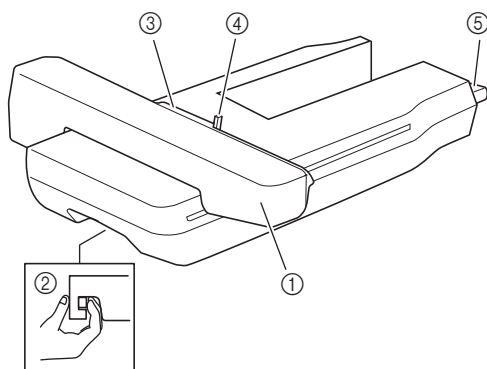

- ① **Borduurarm**
De borduurarm verplaatst het borduurraam automatisch tijdens het borduren.
- ② **Ontgrendelingshendel (onder op de borduureenheid)**
Druk tegen de ontgrendelingshendel om de borduureenheid te verwijderen.
- ③ **Borduurraamhouder**
Plaats het borduurraam in de borduurraamhouder om het raam op zijn plaats te houden.
- ④ **Borduurraam bevestiginghendel**
Druk op de borduurraam bevestiginghendel om het borduurraam vast te zetten.
- ⑤ **Aansluiting van de borduureenheid**
Steek de aansluiting van de borduureenheid in de aansluitingspoort op de machine wanneer u de borduureenheid bevestigt.

⚠ VOORZICHTIG

- Zet de hoofdschakelaar uit voordat u de borduureenheid installeert of verwijdert.
- Nadat u het borduurraam in de borduurraamhouder hebt geplaatst, zet u de borduurraam bevestiginghendel op de juiste wijze omlaag.

Bedieningstoetsen

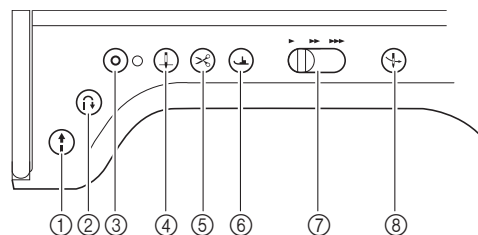

- ① **“Start/Stop”-toets**

Als u op deze toets drukt, naait de machine een paar steken op lage snelheid en begint vervolgens te naaien op de snelheid die is ingesteld met de schuifknop voor snelheidsregeling. Druk nogmaals op de toets om de naaimachine stil te zetten. Houd de toets ingedrukt om op de laagste snelheid te naaien. De toets verandert van kleur naar gelang de bedieningsstand van de naaimachine.

Groen: De naaimachine is klaar om te naaien of is bezig met naaien.

Rood: De naaimachine kan nu niet naaien.
- ② **“Achteruitsteektoets”**

Voor rechte, zigzag- en elastische zigzagsteekpatronen met achteruitsteken naait de machine alleen langzaam achteruitsteken wanneer u de “Achteruitsteektoets” ingedrukt houdt. De steken worden in tegengestelde richting genaaid. Voor andere steken gebruikt u deze toets om verstevigingssteken te naaien aan het begin en het eind van het naaiwerk. Wanneer u deze toets ingedrukt houdt, naait de machine 3 steken op dezelfde plek en stopt daarna automatisch. (pagina 79)
- ③ **“Verstevigingssteektoets”**

Met deze toets naait u één enkele steek meerdere malen om vervolgens af te hechten. Voor lettersteken en decoratieve steken drukt u op deze toets om te eindigen met een volledige steek in plaats van middenin. Het LED-lampje naast deze toets licht op terwijl de machine een volledig motief naait, en gaat automatisch uit wanneer het naaien stopt. (pagina 79)
- ④ **“Naaldstandtoets”**

Gebruik deze toets wanneer u van naairichting verandert of op kleine stukken stof naait. Druk op deze toets om de naald omhoog of omlaag te zetten. Met deze toets kunt u de naald omlaag en omhoog zetten om één steek te naaien.
- ⑤ **“Draadknijptoets”**

Druk na het naaien op deze toets om de overblijvende draad automatisch af te knippen.
- ⑥ **“Persvoettoets”**

Druk op deze toets om de persvoet omlaag te zetten en druk uit te oefenen op de stof. Druk opnieuw op deze toets om de persvoet omhoog te zetten.
- ⑦ **Schuifknop voor snelheidsregeling**

Met deze schuifknop stelt u de naaisnelheid in. Schuif de schuifknop naar links om op lagere snelheid te naaien. Schuif de schuifknop naar rechts om op hogere snelheid te naaien.
- ⑧ **Toets “Automatisch draadinrijgen”**

Met deze toets rijgt u de naald automatisch in.

⚠ VOORZICHTIG

- Druk niet meer op de “Draadafknijptoets” nadat de draden zijn afgeknipt. Anders kan de naald breken, de draden raken misschien verstrikt of de machine beschadigt.

Gebruik van de accessoirestafel

Trek de bovenkant van accessoirestafel naar u toe om de accessoiresruimte te openen.

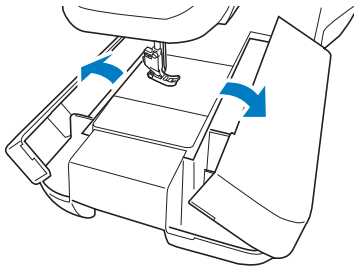

Gebruik van de accessoirebox

Accessoirebox openen

Schuif de grendels op de voorzijde van de accessoirebox naar buiten om deze te openen.

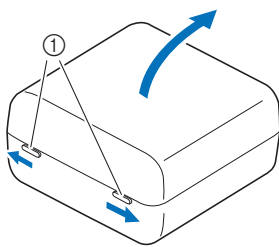

① Grendels

Gebruik van de opbergvakken voor accessoires

In de bijgeleverde accessoirebox bevinden zich drie laden om persvoeten op te bergen. Een opberglade voor persvoeten kan worden opbergen in het accessoirevak van de accessoirestafel.

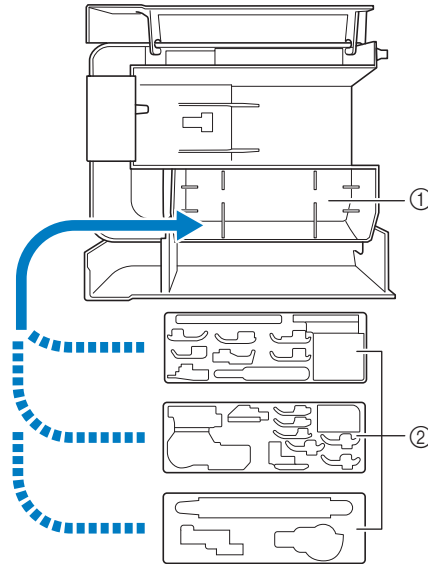

- ① Opbergruimte voor persvoeten van de accessoirestafel
- ② Opbergruimte voor persvoeten

Spoelclips opbergen

U kunt spoelclips opslaan in de deksel van de accessoirebox.

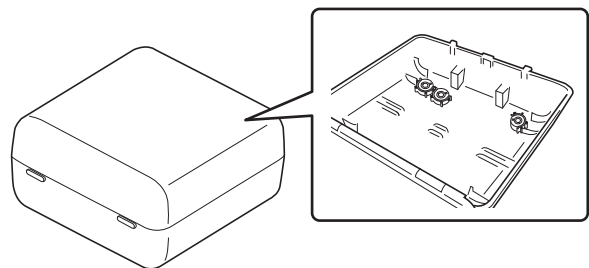

Memo

- Door spoelclips te plaatsen op spoelen voorkomt u dat de draad van de spoel afwikkelt. Wanneer u de spoelclips aan elkaar klikt, kunt u ze handig opslaan en rollen ze niet weg wanneer u ze laat vallen.

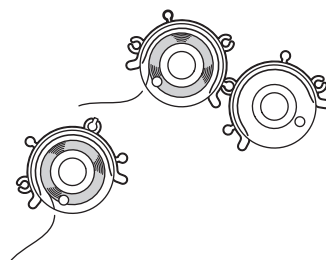









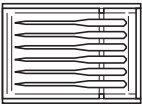
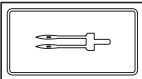
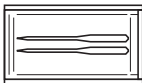

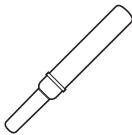



Bijgeleverde accessoires

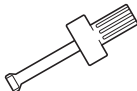



Controleer na het openen van de box of de volgende accessoires aanwezig zijn. Als er items ontbreken of beschadigd zijn, neemt u contact op met uw erkende Brother-dealer.



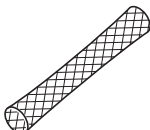

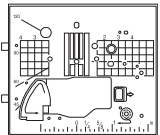
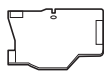
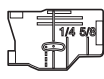
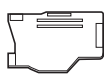

	Onderdeel
	Onderdeelcode
1.	Zigzagvoet "J" (op machine) XF3022-001
2.	Monogramvoet "N" X53840-351
3.	Afwerksteekvoet "G" XC3098-051
4.	Ritsvoet "I" X59370-051
5.	Knoopsgatvoet "A+" XH2665-001
6.	Transportgeleider voor knoopsgatvoet XH1726-001
7.	Blindzoomvoet "R" X56409-051
8.	Knoopaanzetvoet "M" 130489-001
9.	Voet voor dubbel transport SA196 (het Amerikaanse continent) DF1: XF4166-001 (Europa) DF1AP: XF6843-001 (andere gebieden)

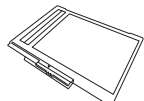

	Onderdeel
	Onderdeelcode
10.	Normale voet voor dubbel transport XF4419-001
11.	Rechte-steekvoet SA167 (het Amerikaanse continent) F042: XC1973-052 (andere gebieden)
12.	Vrije quiltvoet "C" XF4737-001
13.	Vrije echoquiltvoet "E" XE0766-001
14.	Open quiltvoet "O" voor quilten uit de vrije hand XF4873-001
15.	Borduurvoet "W" XF4012-001
16.	1/4 quiltvoet met geleider SA185 (het Amerikaanse continent) F057: XC7416-252 / 115C05E0005 (Europa) F057: 115C05E7005 (andere gebieden)
17.	Adapter SA131 (het Amerikaanse continent) F010N: XF3613001 / 115Z05E0004 (Europa) F010AP: 115Z05E7004 (andere gebieden)

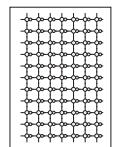
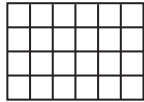
	Onderdeel
	Onderdeelcode
18.	Schroef (klein)  XA4813-051
19.	Naaldsetje 75/11 2 naalden 90/14 2 naalden 90/14 2 naalden: Ballpointnaald (goudkleurig)  XE4962-001
20.	Tweelingnaald 2,0/11 naald  XE4963-001
21.	Ballpointnaaldenset 75/11 2 naalden: Ballpointnaaldenset voor borduurwerk HAX130EBBR  XD0705-151
22.	Spoel × 10 (één spoel is op de machine geplaatst.)  SA156 (het Amerikaanse continent) SFB: XA5539-151 / 115J05E0001 (Europa) SFB: 115J05E7001 (andere gebieden)
23.	Tornmesje  XF4967-001
24.	Schaar  XF2052-001
25.	Schoonmaakborsteltje  X59476-051
26.	Gaatjesponser  XZ5051-001
27.	Schroevendraaier (klein)  X55468-051

	Onderdeel
	Onderdeelcode
28.	Schroevendraaier (groot)  XC4237-021
29.	Multifunctionele schroevendraaier  SAMDRIVER1 (VS) / SAMDRIVER1C (Canada) MDRIVER1: XG1298-001 / 115Z05E0003 (Europa) MDRIVER1AP: 115Z05E7003 (andere gebieden)
30.	Kloshouder (klein)  130013-154
31.	Kloshouder (medium) × 2 (één kloshouder is op de machine geplaatst.)  X55260-153
32.	Kloshouder (groot)  130012-054
33.	Garenklos hulpinzet (bij mini- of kingsize garenklos)  XA5752-121
34.	Extra garenklos standaard  XH1606-001 Zie "Gebruik van de extra garenklos standaard" op pagina 24.
35.	Spoelclip × 10  XE3060-001
36.	Klosvilt (op machine)  X57045-051
37.	Klosnetje × 2  XA5523-050

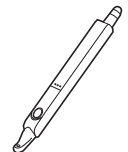
	Onderdeel
	Onderdeelcode
38.	Borduursteekplaatdeksel  XE4708-001
39.	Kniehevel SA599 (het Amerikaanse continent) KL1: XG6723-001 / 115Z05E000C (Europa) KL1: XE5902-001 / 115Z05E700C (andere gebieden)
40.	Ander spoelhuis (geen kleur op schroef)  XC8167-651
41.	Steekplaat voor rechte steken  XH1569-001
42.	Spoelhuisdeksel met koordgeleider (met één gat)  XE5992-001
43.	Spoelhuisdeksel (met markering)  XH3126-001
44.	Spoelhuisdeksel (op machine)  XE8878-001
45.	Borduorraam (medium) H 100 mm × B 100 mm (H 4 inch × B 4 inch) SA438 (het Amerikaanse continent) EF74: XC8480-152 / 115D05E0005 (Europa) EF74: 115D05E7005 (andere gebieden)
46.	Borduorraam (groot) H 180 mm × B 130 mm (H 7 inch × B 5 inch) SA439 (het Amerikaanse continent) EF75: XC8481-152 / 115D05E0001 (Europa) EF75: 115D05E7001 (andere gebieden)
47.	Borduorraam (quilt) H 240 mm × B 240 mm (H 9-1/2 inch × B 9-1/2 inch)  XG5558-001

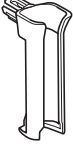
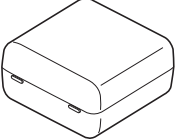
	Onderdeel
	Onderdeelcode
48.	Borduorraam (LL) H 408 mm × B 272 mm (H 16 inch × B 10-5/8 inch)  XH1466-001
49.	Scanraam  XF9321-001
50.	Magneet × 6  XF9325-001
51.	Borduuronderdraad  SA-EBT (het Amerikaanse continent) EBT-CEN: X81164-001 / 115G05E0001 (Europa) EBT-CEN: 115G05E7001 (andere gebieden)
52.	Vellen borduurpositiestickers × 2  SAEPS2 (VS) / SAEPS2C (Canada) EPS2: XG6749-001 / 115Z05E000E (Europa) EPS2: 115Z05E700E (andere gebieden)
53.	Witte kalibratiestickers (effen)  XE7916-001
54.	Steunstof  SA519 (het Amerikaanse continent) BM3: XG6683-001 / 115Z05E0007 (Europa) BM3: 115Z05E7007 (andere gebieden)
55.	Rasterset  SA507 (het Amerikaanse continent) GS3: X81277-151 (andere gebieden)
56.	Krijtje  XE8568-001
57.	Stylus met dubbele functie  XH1791-001 XH1807-001 (Europa)

	Onderdeel
	Onderdeelcode
58. 	Houder voor stylus met dubbele functie
	XH1805-001
59. 	Accessoirebox
	XH1836-001
60. 	Voetpedaal
	XC8816-051

De volgende documenten kunnen worden gedownload via het Brother Solutions Center:

- Bedieningshandleiding (naaien)
- Bedieningshandleiding (borduren)
- Borduurontwerpen bedieningshandleiding
- DISNEY Borduurontwerpen
Bedieningshandleiding

<http://s.brother/cpdab/>



Memo

- Gebruik altijd de aanbevolen accessoires voor deze machine.
- De schroef van de persvoethouder is verkrijgbaar via uw erkende Brother-dealer (onderdeelcode XA4813-051).

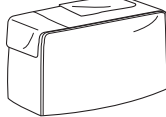

Accessoires die worden meegeleverd in sommige landen of gebieden

Als deze accessoires niet worden meegeleverd bij uw machine, zijn ze optioneel verkrijgbaar.



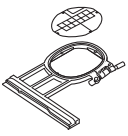
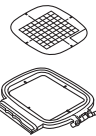

	Onderdeel
	Onderdeelcode
1. 	Spoelspil en instructievel
	XF5048-001
2. 	Stofhoes
	XG1096-001

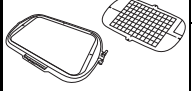
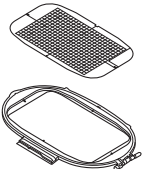
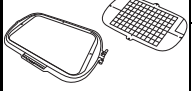
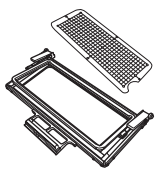
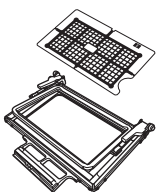

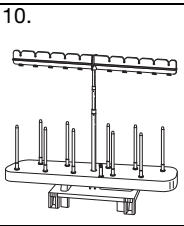
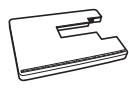
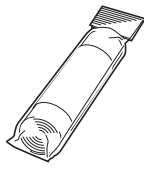
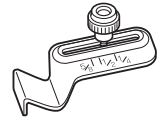
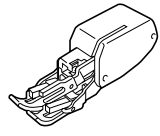
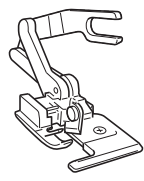
Optionele artikelen

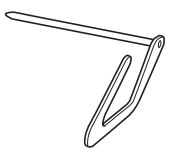
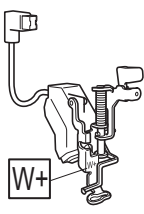
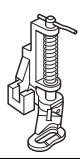
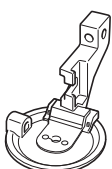
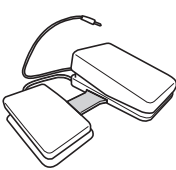

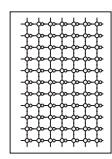

Onderstaand vindt u de optionele toebehoren die u apart kunt kopen bij uw officiële Brother-dealer.

	Onderdeel
	Onderdeelcode
1. 	Borduorraamset (klein) H 20 mm x B 60 mm (H 1 inch x B 2-1/2 inch)
	SA437 (het Amerikaanse continent) EF73: XG6663-001 (Europa) EF73: XC8479-152 (andere gebieden)
2. 	Borduorraamset (vierkant) H 150 mm x B 150 mm (H 6 inch x B 6 inch)
	SA448 (VS) SA448C (Canada) SEF150: XG6761-001 (Europa) SEF150: 115D05E000E (andere gebieden)
3. 	Borduorraamset (quilt) H 200 mm x B 200 mm (H 8 inch x B 8 inch)
	SA446 (VS) SA446C (Canada) EF91: XG6715-001 (Europa) EF91: XE5068-101 (andere gebieden)
4. 	Borduorraamset (extra groot) H 300 mm x B 200 mm (H 12 inch x B 8 inch)
	SA447 (het Amerikaanse continent) EF92: XG6717-001 (Europa) EF92: XE5071-001 (andere gebieden)
5. 	Borduorraamset (extra groot) H 260 mm x B 160 mm (H 10-1/4 inch x B 6-1/4 inch)
	SA441 (het Amerikaanse continent) EF81: XG6673-001 (Europa) EF81: XC9763-152 (andere gebieden)
6. 	Borduorraamset (supergroot) H 360 mm x B 240 mm (H 14 inch x B 9-1/2 inch)
	XF9309-001
7. 	Randborduurraam H 300 mm x B 100 mm (H 12 inch x B 4 inch)
	SABF6200D1 (VS) SABF6200D1C (Canada) BF3: XG6763-001 (Europa) BF3: XF4170-001/115D05E000N (andere gebieden)
8. 	Randborduurraamset H 180 mm x B 100 mm (H 7 inch x B 4 inch)
	SABF6000D (VS) SABF6000DC (Canada) BF2: XG6079-001 (Europa) BF2: XE5059-001 (andere gebieden)

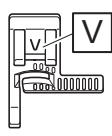
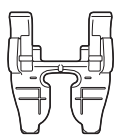
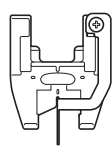
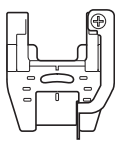
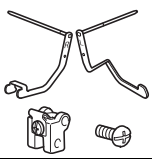
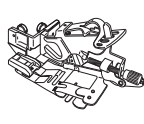
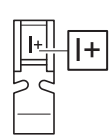
	Onderdeel
	Onderdeelcode
9. 	Borduuronderdraad (wit)
	SA-EBT (het Amerikaanse continent) EBT-CEN: X81164-001 / 115G05E0001 (Europa) EBT-CEN: 115G05E7001 (andere gebieden)
	Borduuronderdraad (zwart)
10. 	Extra garenklos standaard voor 10 klossen
	SA561 (VS) SA561C (Canada) TS5: XG6765-001 (Europa) TS5: XF4175-001 (andere gebieden)
11. 	Groot werkblad / verlengtafel
	SAWXP1 (VS) SAWXP1C (Canada) WT16AP: 115K05E700J (andere gebieden)
12. 	Steunstof
	SA519 (het Amerikaanse continent) BM3: XG6683-001 / 115Z05E0007 (Europa) BM3: 115Z05E7007 (andere gebieden)
	In water oplosbare versterking
13. 	Naadgeleider
	SA538 (het Amerikaanse continent) SG1: XC8483-052 (Europa) SG1: 115Z05E7002 (andere gebieden)
14. 	Boventransportvoet
	SA140 (het Amerikaanse continent) F033N: XG6623-001 (Europa) F033N: 115C05E7015 (andere gebieden)
15. 	Zijnsnijdervoet
	SA177 (het Amerikaanse continent) F054: XC3879-152 (Europa) F054: 115C05E7008 (andere gebieden)

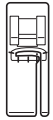
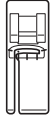
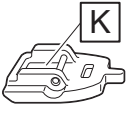
	Onderdeel
	Onderdeelcode
16.	 <p>Watteerlineaal/Quiltgeleider</p> <p>SA132 (het Amerikaanse continent) F016N: XC2215-052 (Europa) F016N: 115Z05E7001 (andere gebieden)</p>
17.	 <p>Borduurvoet "W+" met LED-aanwijzer</p> <p>SA197 (VS) SA197C (Canada) FLED1: XF4168-001 (Europa) FLED1AP: 115C05E700W (andere gebieden)</p>
18.	 <p>Vrije quiltvoet</p> <p>SA129 (het Amerikaanse continent) F005N: XC1948-052 (Europa) F005N: 115C05E7002 (andere gebieden)</p>
19.	 <p>Couching-voet</p> <p>SA199V (VS) SA199VC (Canada) F073: XF8185-001 (Europa) F073AP: XF8188-001 (andere gebieden)</p>
20.	 <p>Multifunctioneel voetpedaal</p> <p>SAMFFC (VS) SAMFFCC (Canada) MFFC1: XG6777-001 (Europa) MFFC1OC: XF4471-001 (Australië)</p>
21.	 <p>Cirkelhelpstuk</p> <p>SACIRC1 (het Amerikaanse continent) SACIRC1C (Canada) CCIRC1: XG6705-001 (Europa) CIRC1: 115Y05E7003 (andere gebieden)</p>
22.	 <p>Voet voor quilten in de naad</p> <p>SA191 (het Amerikaanse continent) F065: XF2339-001 (Europa) F065: 115C05E700C (andere gebieden)</p>
23.	 <p>Kantstikvoet</p> <p>SA184 (het Amerikaanse continent) F056: XC6441-352 (Europa) F056: 115C05E700K (andere gebieden)</p>
24.	 <p>Verticale klossen</p> <p>XC8619-052</p>

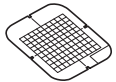
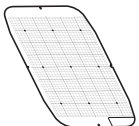
	Onderdeel
	Onderdeelcode
25.	 <p>Vellen borduurpositiestickers x 8</p> <p>SAEPS2 (VS) / SAEPS2C (Canada) EPS2: XG6749-001 / 115Z05E000E (Europa) EPS2: 115Z05E700E (andere gebieden)</p>
26.	 <p>Geleidegreep voor vrij naaien</p> <p>SAFMGRIP (het Amerikaanse continent) FMG2: XF6266-001 (Europa) FMG2AP: XF6267-001 (andere gebieden)</p>
27.	 <p>USB-muis</p> <p>XE5334-101</p>
28.	 <p>Voet "V" voor uitlijning van verticale steken</p> <p>SA189 (het Amerikaanse continent) F063: XG6721-001 (Europa) F063: XE5224-001 (andere gebieden)</p>
29.	 <p>Open voet voor dubbel transport</p> <p>SA195 (het Amerikaanse continent) F070: XG6773-001 (Europa) F070: XF6096-001 (andere gebieden)</p>
30.	 <p>Voet voor quilten in de naad met dubbeltransport</p> <p>SA204 (VS) SA204C (Canada) F075: XG3155-001 (Europa) F075AP: 115C05E700Y (andere gebieden)</p>
31.	 <p>1/4 inch-geleider voet voor dubbel transport</p> <p>SA205 (VS) SA205C (Canada) F076: XG4868-001 (Europa) F076AP: 115C05E701D (andere gebieden)</p>
32.	 <p>Watteerlineaal/Quiltgeleider voor dubbel transport</p> <p>SA206 (VS) SA206C (Canada) F077: XG4879-001 (Europa) F077AP: 115Z05E7008 (andere gebieden)</p>
33.	 <p>Plisseervoet / Ruffervoet</p> <p>SA143 (het Amerikaanse continent) F051: XA9093-052 (Europa) F051: 115C05E700L (andere gebieden)</p>
34.	 <p>Smalle ritsvoet "I+"</p> <p>SA208 (VS) SA208C (Canada) F079: 115C05E002D (Europa) F079AP: 115C05E702D (andere gebieden)</p>

	Onderdeel
	Onderdeelcode
35.	 <p>Doorstikvoet (rechts)</p> <p>SA103 (VS) SA103C (Canada) F081: 115C05E002F (Europa) F081AP: 115C05E702F (andere gebieden)</p>
36.	 <p>Doorstikvoet (links)</p> <p>SA104 (VS) SA104C (Canada) F082: 115C05E002G (Europa) F082AP: 115C05E702G (andere gebieden)</p>
37.	 <p>Verborgен ritsvoet "K"</p> <p>SA102 (VS) SA102C (Canada) F080: 115C05E002E (Europa) F080AP: 115C05E702E (andere gebieden)</p>
38.	 <p>Borduorraam sjabloon (medium) H 100 mm × B 100 mm (H 4 inch × B 4 inch)</p> <p>XC8357-051</p>
39.	 <p>Borduorraam sjabloon (groot) H 180 mm × B 130 mm (H 7 inch × B 5 inch)</p> <p>XC8359-051</p>
40.	 <p>Borduorraam sjabloon (quilt) H 240 mm × B 240 mm (H 9-1/2 inch × B 9-1/2 inch)</p> <p>XG5566-001</p>
41.	 <p>Borduorraam sjabloon (LL) H 408 mm × B 272 mm (H 16 inch × B 10-5/8 inch)</p> <p>XH1825-001</p>
42.	 <p>Creatief spoelhuis</p> <p>SABWRK1 (VS) SABWRK1C (Canada) BWRK1: XG6745-001 (Europa) BWRK1: XE9099-001 (andere gebieden)</p>

Memo

- Alle specificaties zijn correct op het moment van publicatie. Sommige specificaties kunnen zonder kennisgeving worden gewijzigd.

Opmerking

- Bezoek uw dichtstbijzijnde erkende Brother-dealer voor een complete lijst optionele accessoires voor uw machine.

Gebruik van de multifunctionele schroevendraaier

De schroevendraaier kan in drie verschillende standen worden gezet – erg handig voor de diverse voorbereidingen van de machine. Op deze machine worden stand “1” en stand “3” gebruikt.

■ Stand “1”

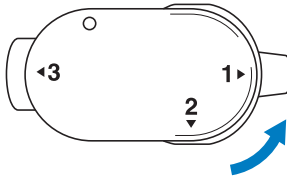

U kunt de persvoethouder en naaldklemmschroef installeren/verwijderen.

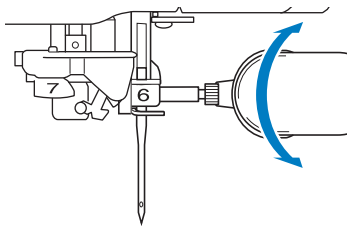
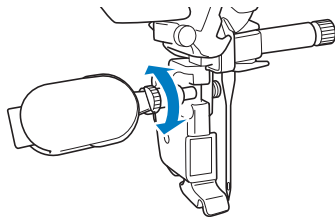

■ Stand “3”

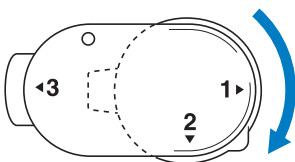

Met de multifunctionele schroevendraaier kunt u de schroef op het borduurraam aandraaien nadat u stof in het raam hebt gespannen of wanneer u stof verwijdert.

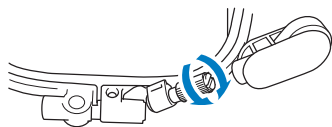

Opmerking

- Wanneer u de multifunctionele schroevendraaier gebruikt, draai deze dan niet met kracht tegen de draairichting in. Anders kan de schroevendraaier breken.

Gebruik van de extra garenklos standaard

De bijgeleverde extra garenklos standaard is handig wanneer u draad gebruikt op klossen van een grote diameter (kruiswikkeldraad). Op de extra garenklos standaard passen twee draadklossen.

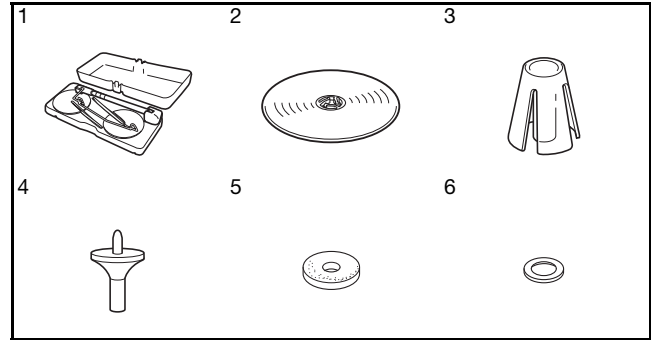

Nr.	Onderdeel	Onderdeelcode
1	Extra garenklos standaard	XH1606-001
2	Kloshouder (XL) × 2	XE0779-001
3	Kloshouder × 2	XA0679-050
4	Kloshoudertussenstuk × 2	XE0780-001
5	Klosvilt × 2	XC7134-051
6	Ring × 4	026030-136

* Nr.2 tot nr.6 zitten in de plastic zak.

⚠ VOORZICHTIG

- Til het handvat van de machine niet op terwijl de extra garenklos standaard is geïnstalleerd.
- Duw of trek niet met veel kracht aan de uitschuifbare draadgeleider of klospennen. Daardoor kunnen ze beschadigen.
- Plaats geen andere voorwerpen dan klossen draad op de extra garenklos standaard.
- Het wordt afgeraden om uw spoelen op te winden tijdens het gebruik van de extra garenklos standaard.

■ Waarschuwingslabel

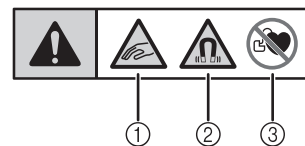

Dit product bevat magneten.

- ① Zorg ervoor dat uw vingers of andere voorwerpen niet beklemd raken tussen de extra garenklos standaard en het bovendeksel van de machine.
- ② Houd magneten uit de buurt van precisie-elektronica, computerschijven, creditcards met magneetstrip, enz.
- ③ Gebruik de extra garenklos standaard niet indien u een pacemaker heeft.

Het monteren van de extra garenklos standaard

- 1** Druk de lipjes op de extra garenklos standaard naar binnen en verwijder het deksel.

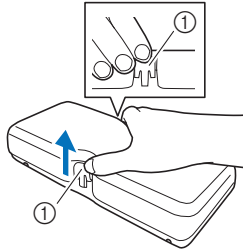

① Lipjes

- 2** Zet de uitschuifbare draadgeleiderschacht en de twee klospennen omhoog.

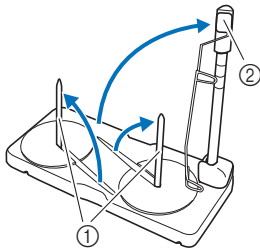

① Klospennen

② Uitschuifbare draadgeleiderschacht

- 3** Trek de uitschuifbare draadgeleider volledig uit totdat de twee interne stoppers op hun plaats klikken.

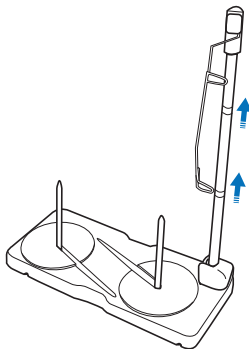

- 4** Draai de draadgeleider linksom.

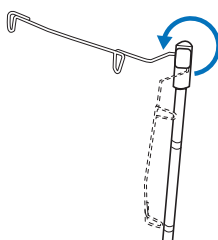

- 5** Open het bovendeksel van de machine en plaats de extra garenklos standaard vervolgens op het bovendeksel met de inkepingen in de extra garenklos standaard uitgelijnd met de lipjes op het bovendeksel.

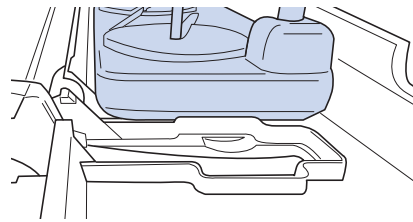

Opmerking

- Controleer of de extra garenklos standaard stevig vastzit. Anders kan de extra garenklos standaard eraf vallen tijdens het naaien.
- Plaats geen voorwerpen van meer dan 1 kg op het bovendeksel. Het gewicht van de extra garenklos standaard met verwijderde deksel is ongeveer 280 g.

Memo

- Zie voor bijzonderheden over het winden van de spoel met de extra garenklos standaard pagina 56.
- Zie voor bijzonderheden over het inrijgen van de bovendraad met de extra garenklos standaard pagina 66.

DE MACHINE AAN- EN UITZETTEN

WAARSCHUWING

- Gebruik alleen gewone huishoudaansluitingen als elektriciteitsbron. Het gebruik van andere bronnen kan brand, elektrische schokken of schade aan de machine tot gevolg hebben.
- Zorg dat de stekkers van het netsnoer stevig in het stopcontact en in het aansluitpunt voor de stroomstekker van de machine zitten. Indien dit niet het geval is, kan dit leiden tot brand of elektrische schokken.
- Steek de stekker van het netsnoer niet in een stopcontact dat in slechte staat is.
- In onderstaande situaties moet u de machine uit zetten met de hoofdschakelaar en de netstekker uit het stopcontact nemen:
Wanneer u de machine onbeheerd achterlaat
Nadat u de machine hebt gebruikt
Bij een stroomstoring tijdens het gebruik
Wanneer de machine niet goed werkt door een slechte verbinding, of doordat de verbinding wordt verbroken
Tijdens onweersbuien

VOORZICHTIG

- Gebruik uitsluitend het netsnoer dat bij deze machine is geleverd.
- Gebruik geen verlengsnoeren of stekkerdozen waarop veel andere apparaten zijn aangesloten. Dit kan brand of elektrische schokken veroorzaken.
- Raak de stekker niet aan met natte handen. Hierdoor kunnen elektrische schokken ontstaan.
- Zet de schakelaar altijd eerst uit voordat u de stekker uit het stopcontact haalt. Trek altijd de stekker uit het stopcontact. Als u aan het snoer trekt, kunt u het snoer beschadigen of brand of elektrische schokken veroorzaken.
- Zorg dat het snoer niet wordt ingesneden, beschadigd, gewijzigd, stevig verbogen, getrokken, gedraaid of samengeperst. Plaats geen zware voorwerpen op het snoer. Stel het snoer niet bloot aan warmte. Hierdoor kan het snoer beschadigd raken en kunnen brand of elektrische schokken ontstaan. Als de stekker of het snoer zijn beschadigd, breng de machine dan voor reparatie naar uw erkende Brother-dealer voordat u de machine weer gebruikt.
- Haal de stekker uit het stopcontact als u de machine een tijd niet gebruikt. Anders kan er brand ontstaan.
- Als u de machine onbeheerd achterlaat, moet u de hoofdschakelaar van de machine uitzetten of de stekker uit het stopcontact halen.
- Wanneer u onderhoud aan de machine verricht of deksels verwijdert, moet u eerst de netstekker uit het stopcontact halen.

- 1** Steek de andere stekker van het netsnoer in aansluitpunt voor de stroomstekker van de machine en steek vervolgens de netstekker in een wandstopcontact.

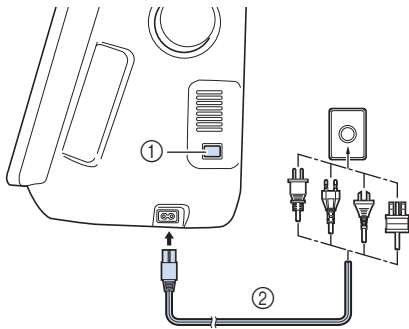

- ① Hoofdschakelaar
② Netsnoer

- 2** Zet de hoofdschakelaar op "I" om de machine aan te zetten.

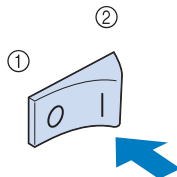

- ① UIT
② AAN

Memo

- Wanneer de machine is aangezet, maken de naald en de transporteur geluid als ze bewegen. Dit is geen storing.

- 3** Zet de hoofdschakelaar op "O" om de machine uit te zetten.

Memo

- Wanneer de machine tijdens het naaien met de functie "Naaien" wordt uitgezet, wordt de bewerking niet hervat wanneer u de machine weer inschakelt.

De machine voor de eerste keer in gebruik nemen

De eerste keer dat u de machine aan zet, stelt u de taal en tijd/datum in op uw taal en lokale tijd/datum. Volg onderstaande procedure wanneer het instellingsscherm automatisch verschijnt.

- 1** Druk op en om uw plaatselijke taal in te stellen.



- 2** Druk op .

- 3** Een scherm verschijnt met een bericht of u de tijd/datum wilt instellen. Als u de tijd/datum wilt instellen, drukt u op ; om de instelling te annuleren, drukt u op .
- Het scherm om de tijd/datum in te stellen verschijnt.

- 4** Druk op of om tijd/datum in te stellen.

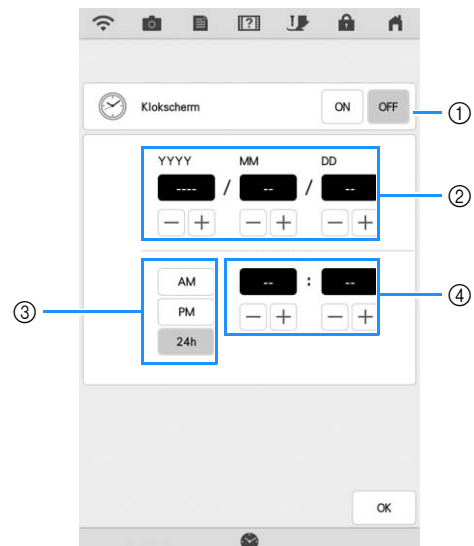

- ① Druk om de tijd op het scherm weer te geven.
② Stel het jaar (YYYY), de maand (MM) en de datum (DD) in.
③ Geef aan of de 24-uurs of de 12-uurs weergave moet worden getoond.
④ Stel de huidige tijd in.

- 5** Druk op om de machine te gebruiken.

→ De klok begint vanaf 0 seconden vanaf de ingestelde tijd.



Opmerking

- De tijd/datum die u instelt kan worden gewist als u de machine gedurende langere tijd niet aanzet.
- De tijdsinstelling is ook beschikbaar als u op de klokknop/tijd in de display drukt.

DISPLAY

Wanneer u de machine aanzet, wordt het openingsfilmpje vertoond. Druk met uw vinger op een willekeurige plek op het scherm als u het startscherm wilt openen. Druk met uw vinger of de bijgeleverde stylus met dubbele functie op de display of op een toets om een machinefunctie te selecteren.



Opmerking

- Wanneer de steekplaat voor rechte steken is geïnstalleerd, gaat de naald automatisch naar de middelste stand.



Memo

- Raak het scherm alleen aan met uw vinger of de bijgeleverde stylus met dubbele functie. Gebruik geen scherp potlood, schroevendraaier of ander hard of scherp voorwerp. U hoeft niet hard op het scherm te drukken. Als u te hard drukt of een scherp voorwerp gebruikt, kunt u het scherm beschadigen.



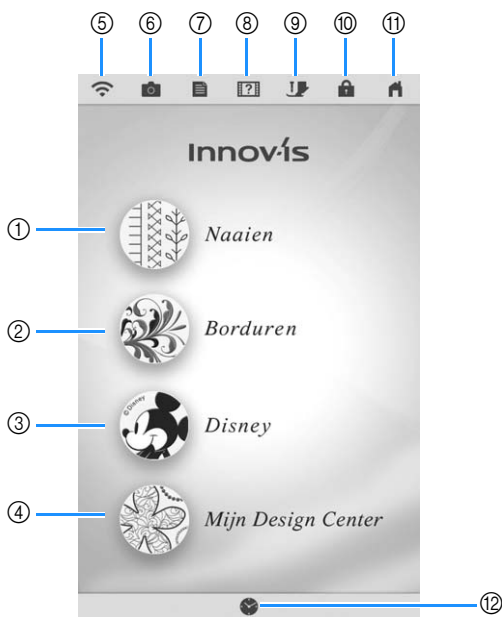

Startscherm



Nr.	Display	Toetsnaam	Uitleg	Pagina
①		Toets Naaien	Druk op deze toets om naaisteken of letters/ decoratieve steekpatronen te naaien.	102, 158
②		Toets Borduren	Bevestig de borduureenheid en druk op deze toets om patronen te borduren.	-

Nr.	Display	Toetsnaam	Uitleg	Pagina
③		Disney-toets	Druk op deze toets om Disney-steekpatronen te naaien.	-
④		Toets Mijn Design Center	Druk op deze toets om uw eigen borduurpatronen te ontwerpen.	-
⑤		Toets WLAN Draadloze verbinding	Controleer de signaalsterkte van de machine. Druk op deze toets om de draadloze instellingen op te geven.	46
⑥		Camera-toets	Druk op deze toets om met de ingebouwde camera de plaats van de naald te controleren op het scherm.	92
⑦		Machine-instellingstoets	Druk op deze toets om de naaldstopstand te wijzigen, de steekpatronen en borduurpatronen of het scherm aan te passen en andere machine-instellingen te wijzigen.	29
⑧		Helptoets machine	Druk op deze toets om beschrijvingen over het gebruik van de machine weer te geven. U kunt de instructievideo's en de MP4-filmbestanden die u hebt bekijken.	39
⑨		Persvoet-/naaldwisseltoets	Druk op deze toets alvorens de naald, de persvoet enz. te verwisselen. Met deze toets vergrendelt u alle toetsen, zodat de machine niet in werking treedt.	58, 72
⑩		Schermvergrendeltoets	Druk op deze toets om het scherm te vergrendelen. Wanneer het scherm vergrendeld is, kunt u nog wel naaien maar niets op het scherm veranderen. Druk opnieuw op de toets om de instellingen weer vrij te zetten.	158
⑪		Startschermtoets	Druk op deze toets wanneer deze wordt weergegeven om terug te gaan naar het startscherm en een andere categorie te selecteren – "Naaien", "Borduren" of "Mijn Design Center".	-
⑫		Tijd/datumtoets	Druk op deze toets om de klok in te stellen op uw plaatselijke tijd.	27

Gebruik van de instellingstoets

Druk op  om de standaard machine-instellingen (naaldstopstand, borduursnelheid, beginscherm, enz.) te wijzigen. Als u andere instellingschermen wilt weergeven, drukt u op  voor “Naai-instellingen”, op  voor “Algemene instellingen”, op  voor “Borduurstellingen” of op  voor “WLAN Draadloze verbinding-instellingen”.

Memo

- Druk op  of  om een ander instellingscherm te openen.

Naai-instellingen

■ Pagina 1

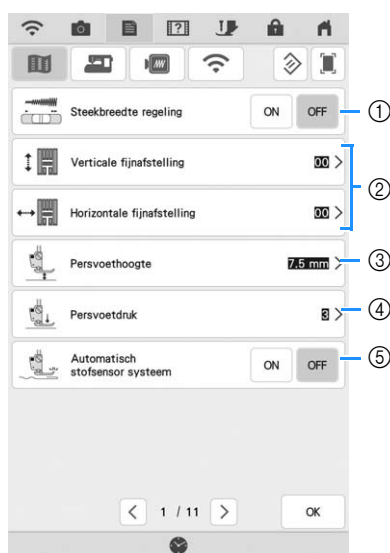

- ① Hiermee selecteert u of u met de schuifknop voor snelheidsregeling de zigzagbreedte wilt bepalen (pagina 125).
- ② Hiermee past u de lettersteek- of decoratieve steekpatronen aan (pagina 164).
- ③ Hiermee past u de persvoethoogte aan. Selecteer de hoogte voor de persvoet als deze omhoog staat.
- ④ Hiermee past u de persvoetdruk aan. Hoe hoger de waarde, des te groter de druk. Voor normaal naaien stelt u de druk in op “3”.
- ⑤ Wanneer ingesteld op “ON”, wordt de dikte van de stof tijdens het naaien automatisch gedetecteerd door een interne sensor. Dit zorgt ervoor dat iedere stof soepel doorgevoerd wordt (pagina's 83 en 91).

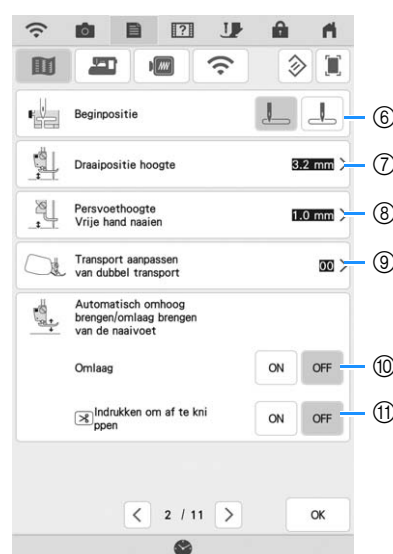

■ Pagina 2

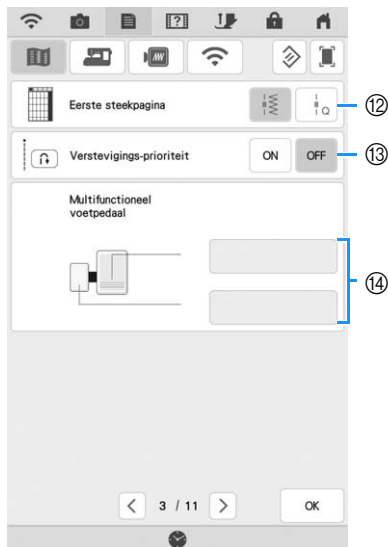

- ⑥ Geef aan of “1-01 Rechte steek (links)” of “1-03 Rechte steek (midden)” automatisch is geselecteerd als naaisteek wanneer u de machine aanzet.
- ⑦ Wijzig de hoogte waarop de persvoet wordt gezet bij het stoppen met naaien wanneer u de draaipositie-hoogte selecteert (pagina 89). Er zijn vier hoogte-instellingen voor de persvoet.
- ⑧ Wijzig de hoogte waarop de persvoet wordt gezet, wanneer u de machine in de vrijmodus zet (pagina 126).
- ⑨ Stoftransporthoeveelheid van de voet voor dubbel transport aanpassen (pagina 76).
- ⑩ Door op de “Start/Stop”-toets te drukken of het voetpedaal in te drukken, zet u de persvoet automatisch omlaag (indien deze omhoog staat) voordat u begint te naaien.
- ⑪ Door op de “Draadknijptoets” te drukken wordt de persvoet automatisch verlaagd voordat de draad wordt geknipt. De persvoet komt omhoog nadat de draad is geknipt.

■ Pagina 3



- ⑫ Selecteer of naaisteken () of quiltsteken () eerst worden weergegeven in het stekenoverzicht.
- ⑬ Wanneer ingesteld op "ON", worden versterkingssteken genaaid aan het begin en/of eind van het naaiwerk voor een versterkingssteekpatroon, zelfs als u de "Achteruitsteektoets" indrukt (pagina 79).
- ⑭ U kunt deze instelling activeren nadat u het multifunctionele voetpedaal hebt aangesloten (optioneel). (U kunt deze instellingen uitsluitend gebruiken wanneer het multifunctionele voetpedaal is aangesloten op de machine.) (pagina 34)

Algemene instellingen

■ Pagina 4

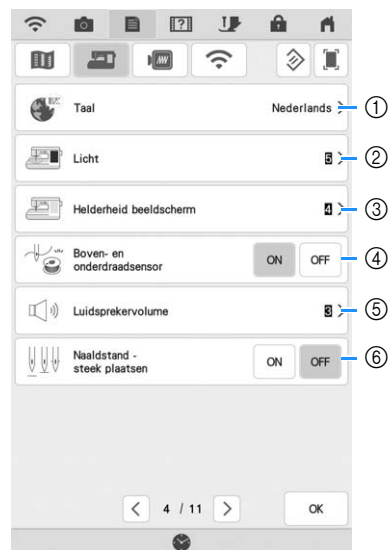

- ① Hiermee wijzigt u de taal weergave.
- ② Hiermee past u de helderheid van de verlichting van het naaldgebied en het werkgebied aan.
- ③ Als het scherm niet echt helder is in bepaalde omstandigheden, kunt u de helderheid van het scherm aanpassen.
- ④ Hiermee zet u zowel de boven- als de onderdraadsensor "ON" of "OFF". Als de sensor "OFF" staat, kunt u de machine zonder draad gebruiken.
- ⑤ Hiermee past u het luidsprekervolume aan. Een hogere waarde is luider, een lagere waarde is minder luid.
- ⑥ Selecteer de bediening van de knop "Naaldstand - steek plaatsen" uit de onderstaande twee procedures. (pagina 92)

■ Pagina 5

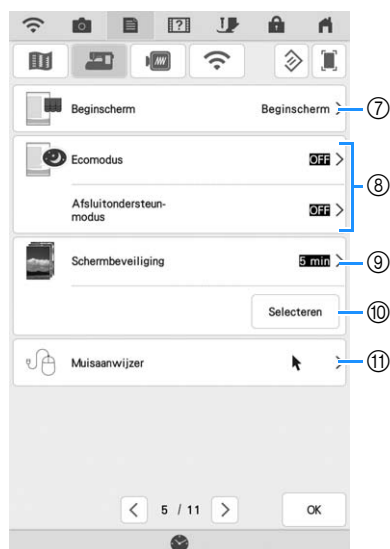

- ⑦ Selecteer of u de openingsvideo wilt weergeven als de machine wordt aangezet.
- ⑧ Selecteer deze functie om machinevermogen te sparen door de “Ecomodus” of de “Afsluitondersteun-modus” in te stellen (pagina 35).
- ⑨ Selecteer na hoeveel tijd de schermbeveiliging verdwijnt.
- ⑩ Hiermee wijzigt u de afbeelding van de schermbeveiliging (pagina 36).
- ⑪ Hiermee wijzigt u de vorm van de aanwijzer wanneer u een USB-muis gebruikt. De instelling blijft geselecteerd, zelfs nadat u de machine uitschakelt.

■ Pagina 6

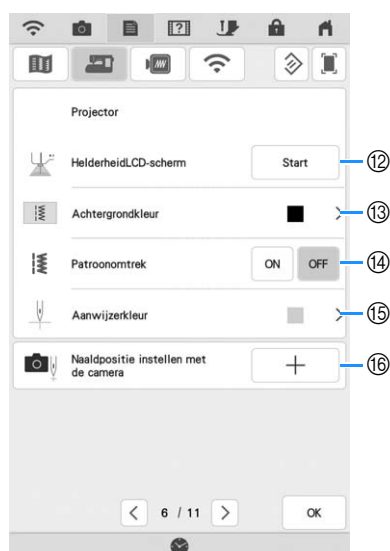

- ⑫ Selecteer de helderheid van de projector.
- ⑬ Selecteer of er achtergrondkleur wordt getoond bij gebruik van de projectorfunctie.
- ⑭ Selecteer of u de omtrek van het patroon wilt weergeven.
- ⑮ Selecteer de kleur van de aanwijzer (pointer).
- ⑯ De naaldpositie van de camera kan worden opgegeven. (pagina 37)

■ Pagina 7

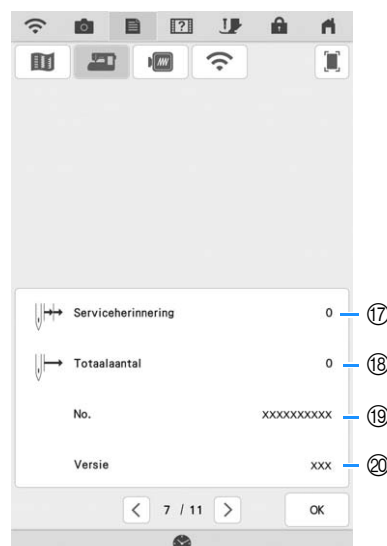

- ⑰ Hiermee geeft u de serviceherinnering weer, een geheugensteuntje om de machine regelmatig een servicebeurt te laten geven. (Neem hiervoor contact op met uw erkende Brother-dealer.)
- ⑱ Hiermee geeft u het totaal aantal steken weer dat is genaaid op deze machine.
- ⑲ Het “No.” is het interne nummer voor de machine.
- ⑳ Hiermee toont u de programmaversie.

Borduurstellingen

Zie voor bijzonderheden over borduurstellingen de Bedieningshandleiding (borduren).

■ Pagina 8

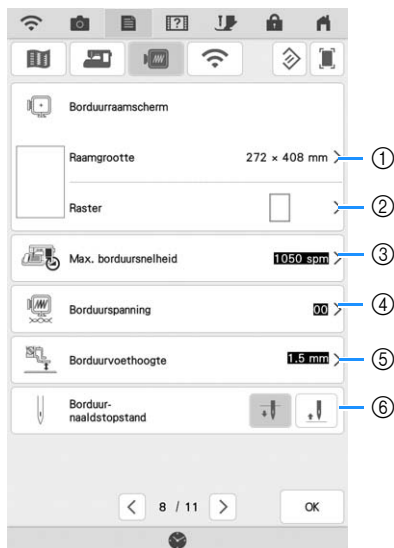

- ① Hiermee bepaalt u de borduurraam weergave (12 keuze's).
- ② Hiermee wijzigt u de middenpuntmarkering of rasterlijnen.
- ③ Hiermee wijzigt u de maximale borduursnelheid.
- ④ Hiermee past u de bovendraadspanning aan voor borduren.
- ⑤ Hiermee selecteert u de hoogte van de borduurvoet tijdens het borduren.
- ⑥ Hiermee bepaalt u de naaldstopstand tijdens het borduren.

■ Pagina 9

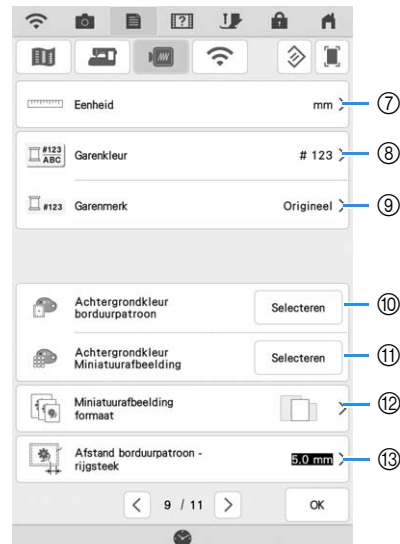

- ⑦ Hiermee wijzigt u de maateenheid van de display (mm/inch).
- ⑧ Hiermee wijzigt u de garenkleurweergave in het scherm "Borduren", het garenummer en de kleurnaam.
- ⑨ Hiermee bepaalt u dat het garenmerk wordt weergegeven dat is gebruikt in het geopende borduurpatroon.
- ⑩ Hiermee wijzigt de weergave van de achtergrondkleur.
- ⑪ Hiermee wijzigt u de achtergrondkleur van de weergave van miniaturaafbeeldingen.
- ⑫ Hiermee bepaalt u de weergavegrootte van de miniaturaafbeeldingen.
- ⑬ Hiermee wijzigt u de afstand van het patroon tot de rijgsteek.

■ Pagina 10

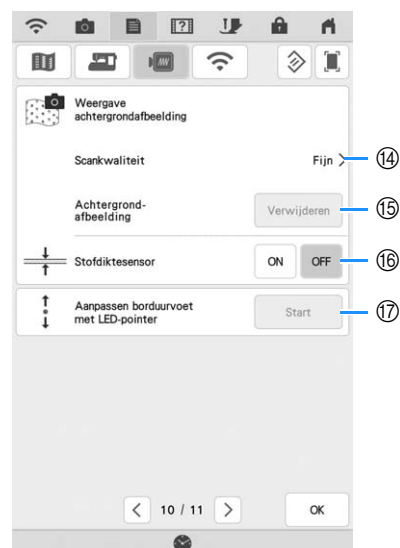

- ⑭ Hiermee bepaalt u de kwaliteit van weergave van de stof.
- ⑮ Hiermee wist u het gescande beeld.
- ⑯ Zet deze instelling bij gebruik van dikkere stoffen op "ON" bij het positioneren van het borduurpatroon met behulp van de ingebouwde camera.
- ⑰ Hiermee wijzigt u de positie en helderheid van de borduurvoet "W+" met LED-aanwijzer (optioneel verkrijgbaar). (Deze instellingen zijn niet beschikbaar tenzij borduurvoet "W+" met LED-aanwijzer is geïnstalleerd op de machine.)

WLAN Draadloze verbinding-instellingen

■ Pagina 11

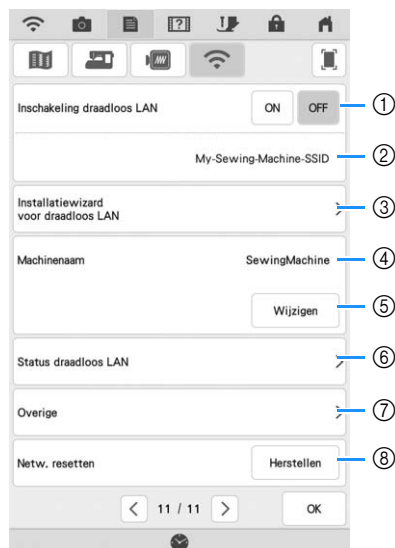

- ① Hiermee schakelt u de WLAN Draadloze verbinding-functie in/uit.
- ② Hiermee geeft u de aangesloten SSID aan.
- ③ Hiermee stelt u de machine in om te verbinden met de WLAN Draadloze verbinding-functie.
- ④ Hiermee geeft u de machinenaam weer van de WLAN Draadloze verbinding-functie.
- ⑤ Druk op om de machinenaam te wijzigen van de WLAN Draadloze verbinding-functie.
- ⑥ Hiermee controleert u de WLAN Draadloze verbinding-status.
- ⑦ Hiermee geeft u andere menu's weer.
- ⑧ Druk op om de netwerkbewerkingen terug te zetten.

Funcities instellen

■ Afbeelding van het instellingenschermb opslaan op een USB-medium

U kunt een afbeelding van het instellingenschermb opslaan als .PNG-bestand.

1 Plaats het USB-medium in de USB-poort op de rechterkant van de machine.

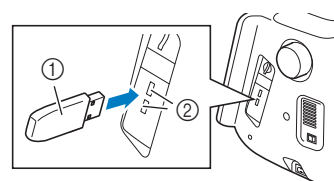

- ① USB-medium
- ② USB-poort

2 Druk op .

→ Het instellingenschermb verschijnt. Selecteer de pagina van het instellingenschermb waarvan u een schermafbeelding wilt opslaan.

3 Druk op .

→ Het afbeeldingsbestand wordt opgeslagen op het USB-medium.

■ Het multifunctionele voetpedaal opgeven (optioneel verkrijgbaar)

Met het multifunctionele voetpedaal kunt u naast starten/stoppen met naaien diverse machinehandelingen opgeven om uit te voeren, zoals draad afsnijden en achteruitsteken naaien.

Funcities die u kunt opgeven

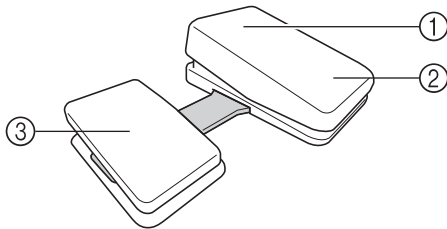

	Pedaal	Funcities die u kunt opgeven
①	Hoofdvoetpedaal	Start/Stop
②	Hielschakelaar	Selecteer een van de volgende opties: <ul style="list-style-type: none"> • Draad afsnijden • Naaldstand omhoog/omlaag
③	Zijpedaal	<ul style="list-style-type: none"> • Enkele steek • Achteruitsteek (Verstevigingssteek) * • Persvoet omhoog/omlaag • Geen instelling

- * Als u de functie "Achteruitsteek" instelt op de hielschakelaar, functioneert de machine net zo als wanneer u op de "Achteruitsteektoets" op de machine drukt.
- * Afhankelijk van het steekpatroon dat u hebt geselecteerd, kunnen verstevigingssteken worden toegepast. Zie "Automatische verstevigingssteken" op pagina 79 voor meer informatie.



Memo

- Als u "Achteruitsteek" instelt op het zijpedaal kunt u een stopsteekeffect creëren met zigzagsteken. Houd met beide voeten het hoofdvoetpedaal ingedrukt en herhaal indrukken en loslaten van het zijpaneel om vooruit en vervolgens achteruit te naaien. De machine naait achteruit op de snelheid waarmee u het hoofdvoetpedaal indrukt.

Funcities opgeven

In het instellingenschermbord kunt u opgeven welke funcities worden uitgevoerd met het multifunctionele voetpedaal.



Opmerking

- Voordat u de funcities opgeeft, moet u het multifunctionele voetpedaal aansluiten op de machine. Het instellingenschermbord wordt geactiveerd wanneer het multifunctionele voetpedaal voor het eerst wordt gedetecteerd door de machine.
- Nadat u het multifunctionele voetpedaal op de machine hebt aangesloten en de funcities hebt opgegeven, kunt u de "Start/Stop"-toets niet meer gebruiken. Alle andere toetsen dan de "Start/Stop"-toets kunt u nog wel gebruiken.

1 Druk op

2 Open pagina 3 van het instellingenschermbord.

3 Selecteer de funcities die moeten worden uitgevoerd door het multifunctionele voetpedaal.

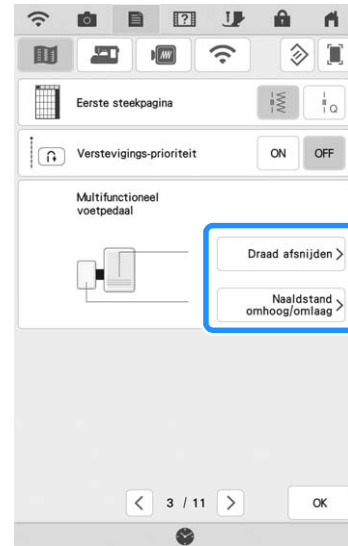

4 Druk op

■ “Ecomodus” of “Afsluitondersteunmodus” selecteren

Bespaar stroom door de machine in te stellen op ecomodus of afsluitondersteunmodus.

Als u de machine een tijdje achterlaat zonder hem te gebruiken, gaat de machine in een van deze modi.

“Ecomodus”;



De machine gaat in de slaapmodus. Raak het scherm aan of druk op de “Start/Stop”-toets om door te gaan met naaien.

“Afsluitondersteunmodus”;

Na de ingestelde tijd gaat de machine in de energiespaarstand. Zet de machine uit en weer aan om opnieuw te beginnen met naaien.

Staat	Ecomodus	Afsluitondersteunmodus
Beschikbare tijd	OFF, 10 - 120 (minuten)	OFF, 1 - 12 (uur)
“Start/Stop”-toets	Groen knipperen	Langzaam groen knipperen
Uitgezet functies	Machinelamp, schermweergave	Alle functies
Na herstel	De machine start vanaf de vorige bewerking.	U moet de machine uitzetten.

Druk op de “Start/Stop”-toets of op de display om uit deze modi te geraken.

- 1 **Druk op** .
→ Het instellingenschermb verschijnt.
- 2 **Druk op** .
→ Het scherm Algemene instellingen verschijnt.
- 3 **Open pagina 5 van het scherm Algemene instellingen.**
- 4 **Druk op het omcirkelde gebied om de tijd te selecteren totdat de modus ingaat.**

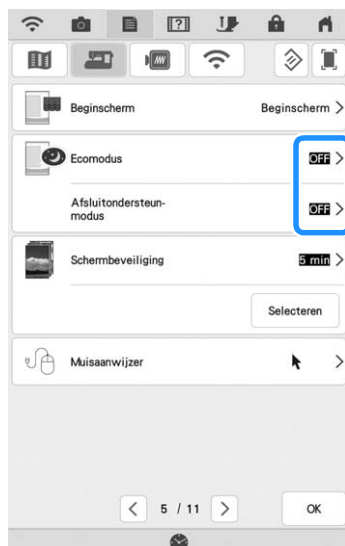

Opmerking



- Als u de machine uitzet terwijl deze zich in de “Ecomodus” of de “Afsluitondersteunmodus” bevindt, wacht dan 5 seconden voordat u de machine weer aanzet.

■ Afbeelding van de schermbeveiliging wijzigen

In plaats van de standaardafbeelding kunt u eigen afbeeldingen selecteren voor de schermbeveiliging van uw machine. Alvorens de afbeelding van de schermbeveiliging te wijzigen bereidt u de afbeelding voor op uw computer of USB-medium.

Compatibele afbeeldingsbestanden

Bestandstype	.bmp, .jpg, .png
Bestandsgrootte	Max. 2 MB voor elke afbeelding
Bestandsdimensie	800 × 1280 pixels of minder (als de afbeelding meer dan 800 pixels breed is, wordt deze geïmporteerd met een breedte van 800 pixels.)
Aantal toegestaan	5 of minder

- 1 Druk op .
→ Het instellingenscherf verschijnt.
- 2 Druk op .
→ Het scherm Algemene instellingen verschijnt.
- 3 Open pagina 5 van het scherm Algemene instellingen.
- 4 Druk op .

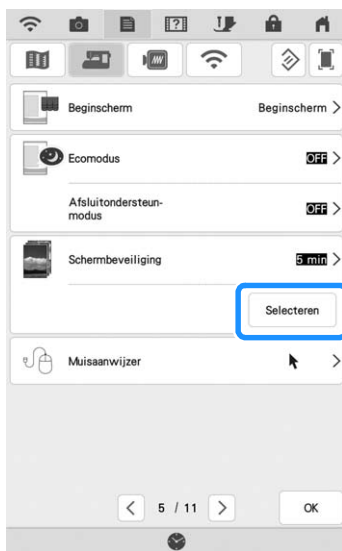

- 5 Druk op .





- 6 Sluit het USB-medium waarop uw eigen afbeelding staat aan op de USB-poort van de machine.

* Voor USB-connectiviteit, zie pagina 49.

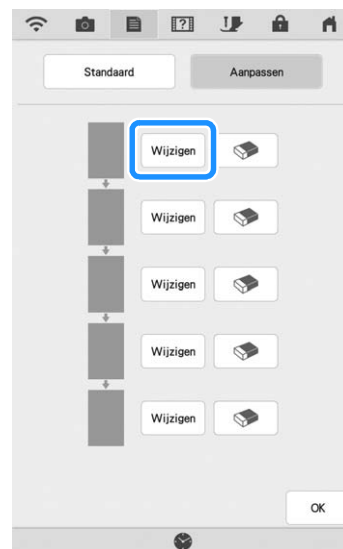
- 7 Druk op  om de eerste afbeelding te selecteren.



* De afbeeldingen verschijnen in een lijst op dit scherm. Selecteer het  van de gewenste afbeelding.

* Druk op  om de geselecteerde afbeelding te verwijderen.

8 Selecteer het apparaat dat is aangesloten.



→ Een lijst met uw eigen afbeeldingen verschijnt op het scherm.

* Druk op **Annuleren** om naar de vorige pagina te gaan.

9 Druk op een bestandsnaam om de afbeelding te selecteren en druk vervolgens op **Instellen**.

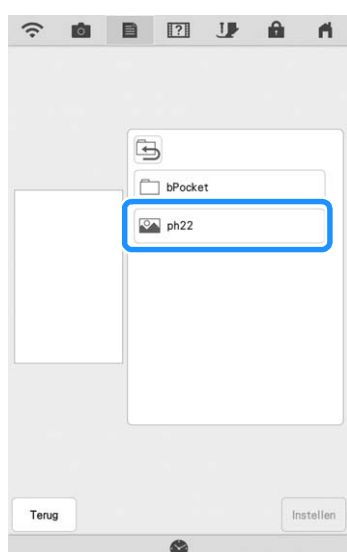

→ De geselecteerde afbeelding wordt opgeslagen op uw machine.

* Druk op **Terug** om naar de vorige pagina te gaan.

10 Herhaal de procedure vanaf stap 7 om de overige afbeeldingen te selecteren.

11 Druk op **OK** om terug te gaan naar het oorspronkelijke scherm.

Naald kalibreren met de ingebouwde camera

Het instellen van de cameranaaldstand is van belang als u de camera- of projectorfunctie gebruikt. U hoeft de bewerking niet elke keer uit te voeren. We raden u aan deze bewerking uit te voeren wanneer u de naald verwisselt. Gebruik de witte stickers (effen) die met de machine worden meegeleverd.

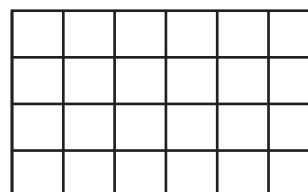

1 Druk op **[Document Icon]**.

→ Het instellingenscherf verschijnt.

2 Druk op **[Camera Icon]**.

→ Het scherm Algemene instellingen verschijnt.

3 Open pagina 6 van het scherm Algemene instellingen.

4 Druk op **[+]**.

→ Het scherm verschijnt om de cameranaaldstand in te stellen.



5 Volg de instructies op het scherm om de procedure te voltooien.

1. Druk op de naaldstandtoets om de naald omhoog te zetten.

2. Bevestig na het verwijderen van de naald en de persvoet de witte sticker op het naaldpositiegebied.

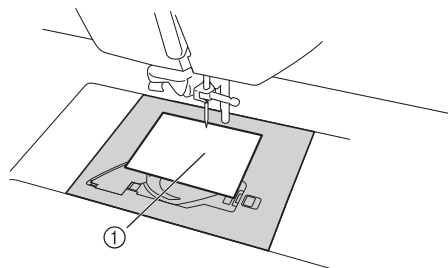

① Witte sticker

3. Plaats de naald (standaardformaat 75/11 of 90/14).



Opmerking

- Gebruik een nieuwe sticker. U kunt de cameranaaldstand niet goed instellen als er een gat in de sticker zit of als de sticker vuil is. Als u geen nieuwe stickers hebt, neem dan contact op met de dichtstbijzijnde erkende Brother-dealer.

4. Druk op de **Start** om het kalibratieproces te starten. Controleer voor de veiligheid of het gebied rond de naald vrij is voordat u op de **Start** drukt.

→ Het instellen van het punt waar de naald neerkomt begint.

- 6 **De bewerking is voltooid wanneer "OK" verschijnt. Als "NG" verschijnt, plaatst u een nieuwe witte sticker en drukt u op **Opnieuw proberen**. Als het na meerdere pogingen niet lukt om in te stellen waar de naald neerkomt, neem dan contact op met de dichtstbijzijnde erkende Brother-dealer.**



- * Druk op de **OK** om de kalibratiegegevens te onthouden.
- * Druk op **Annuleren** om terug te gaan naar het oorspronkelijke scherm zonder de kalibratiegegevens te onthouden.

7 Verwijder de sticker.

Gebruik van de Helptoets van de machine

Druk op  om het helpscherm van de machine te openen. Er zijn zes functies beschikbaar in het onderstaande scherm.

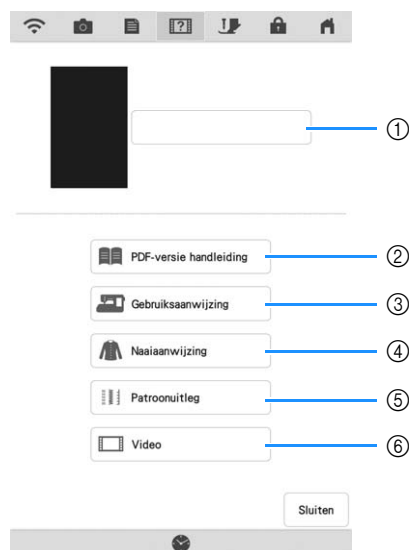

- ① Druk op deze toets om de bedieningshandleiding (PDF-bestand) te blijven bekijken of om de video te bekijken die is gestopt.
- ② Druk op deze toets om de bedieningshandleiding (PDF-bestand) te bekijken.
- ③ Druk op deze toets om beschrijvingen te tonen van het inrijgen van de bovendraad, het opwinden van de spoel, het verwisselen van de persvoet, het voorbereiden van het borduurpatroon en het gebruik van de machine (pagina 40).
- ④ Druk op deze toets om naaisteken te selecteren, als u niet weet welke steek u moet gebruiken of hoe u de steek moet naaien (pagina 41).
- ⑤ Druk op deze toets om een uitleg van de geselecteerde steek weer te geven (pagina 44).
- ⑥ Druk op deze toets om instructievideo's of MP4-bestanden (MPEG-4) op USB-media te bekijken (pagina 42).

Gebruik van de gebruiksaanwijzingfunctie

Druk op  Gebruiksaanwijzing om het hieronder getoonde scherm te openen. Bovenaan het scherm staan zes categorieën. Door op een toets te drukken krijgt u meer informatie over die categorie.

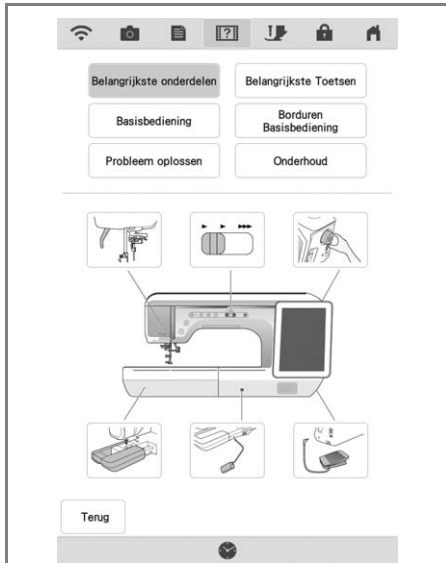

Met **Belangrijkste onderdelen** toont u informatie over de belangrijkste onderdelen van de machine en hun functies. Dit is het eerste scherm dat verschijnt wanneer u op  drukt.

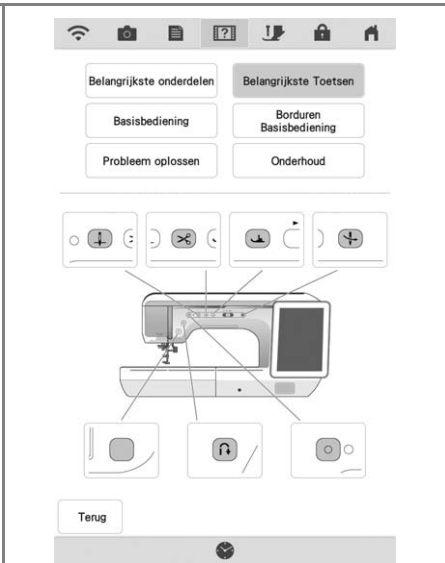

Met **Belangrijkste Toetsen** toont u informatie over de bedieningstoetsen.

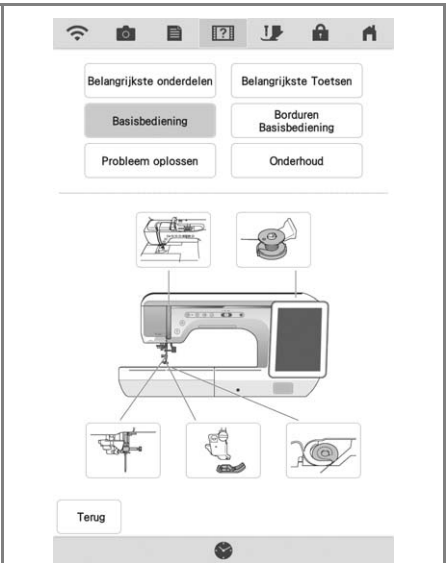

Met **Basisbediening** toont u informatie over het inrijgen van de machine, het verwisselen van persvoeten enz. Enkele van de functies worden beschreven in de filmpjes. Door deze filmpjes te kijken krijgt u meer inzicht in de functies.

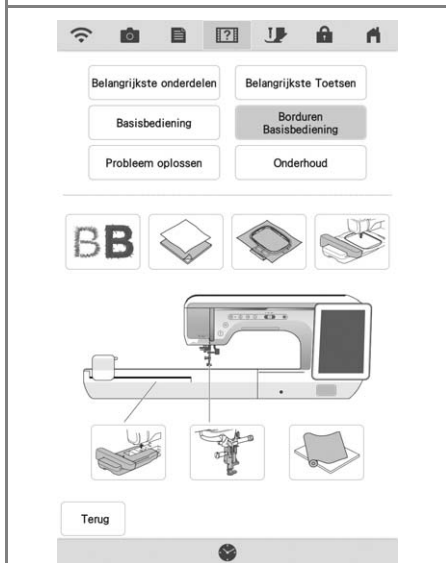

Met **Borduren Basisbediening** toont u informatie over het bevestigen van de borduureenheid, klaarmaken van stof voor borduren enz. Sommige van deze functies worden beschreven in de films. Door deze filmpjes te kijken krijgt u meer inzicht in de functies.

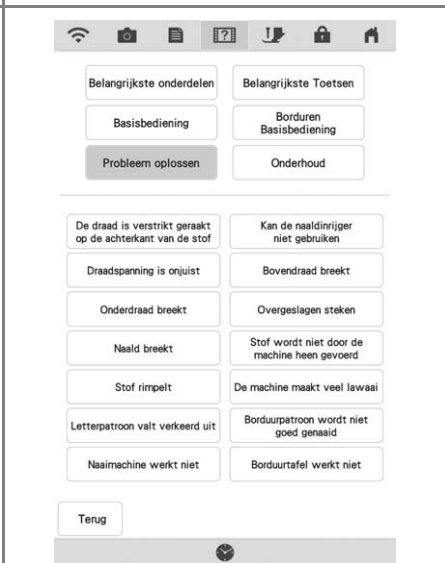

Met **Probleem oplossen** toont u informatie over probleemoplossing.

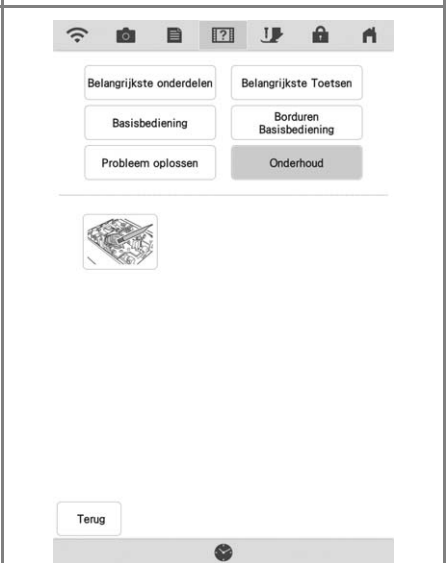

Met **Onderhoud** toont u informatie over het reinigen van de machine enz. Sommige van deze functies worden beschreven in de films. Door deze filmpjes te kijken krijgt u meer inzicht in de functies.

Voorbeeld: Informatie tonen over het inrijgen van de bovendraad

1 Druk op .

2 Druk op .

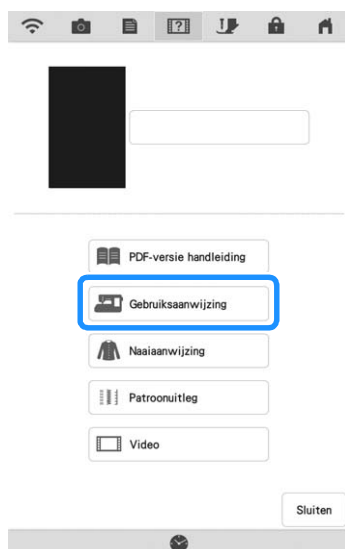

3 Druk op .

→ Het onderste gedeelte van het scherm verandert.

4 Druk op  (bovendraad inrijgen).

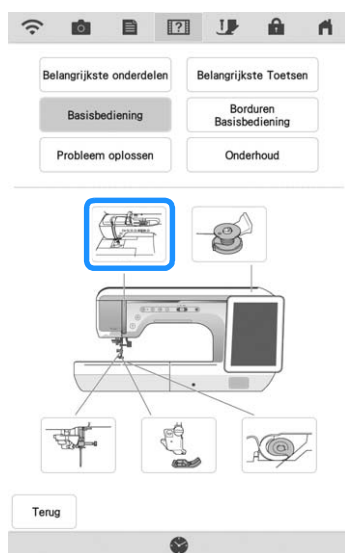

→ In dit scherm vindt u aanwijzingen voor het inrijgen van de machine.

5 Lees de aanwijzingen.

* Druk op  om naar de volgende pagina te gaan.

* Druk op  om naar de vorige pagina te gaan.

6 Druk op  om terug te gaan naar het oorspronkelijke scherm.

Gebruik van de naaiadviesfunctie

Met de functie "Naaiaanwijzing" kunt u instructies en uitleg opvragen ter ondersteuning tijdens het vervaardigen van uw werkstukken.

Gebruik deze functie als u niet weet welke steek u moet gebruiken voor uw toepassing, of voor advies over bepaalde steken. Als u bijvoorbeeld een naad wilt afwerken, maar niet weet welke steek u daarvoor moet gebruiken of hoe u de steek moet naaien, kunt u op dit scherm hulp krijgen. We raden beginners aan hun steken op deze manier te kiezen.

1 Selecteer in de startpagina de categorie naaisteken.

2 Druk op .

3 Druk op .

→ Het adviesscherf verschijnt.

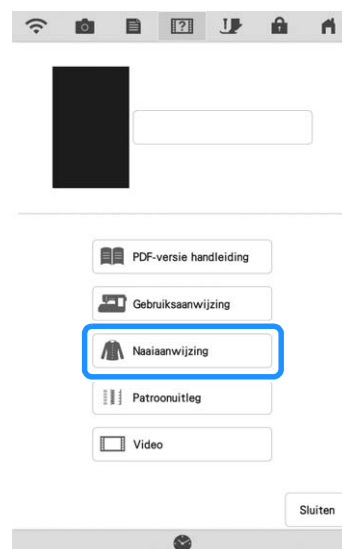

4 Druk op de toets in de categorie waarvan u de naai-instructies wilt zien.

* Druk op om terug te gaan naar het oorspronkelijke scherm.

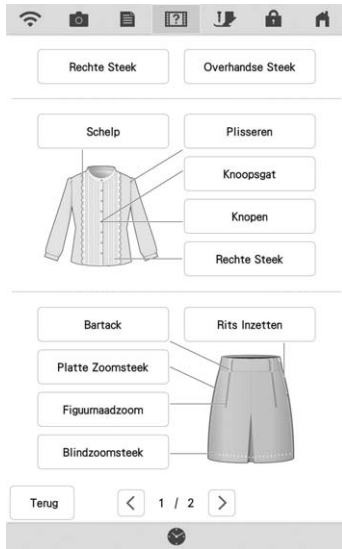

5 Lees de beschrijvingen en kies de gewenste steek.

→ Op het scherm verschijnen aanwijzingen voor het naaien van de geselecteerde steek. Volg de aanwijzingen om de steek te naaien.

Instructievideo afspelen

Deze machine biedt instructievideo's over het gebruik ervan. Samen met de Help, waar u beschrijvingen met tekst en illustraties vindt, bieden de instructievideo's aanwijzingen voor de bediening van de machine.

1 Druk op .

2 Druk op .

3 Druk op de titel van de gewenste instructievideo.

→ De geselecteerde instructievideo begint te spelen.

4 Speel de instructievideo af.

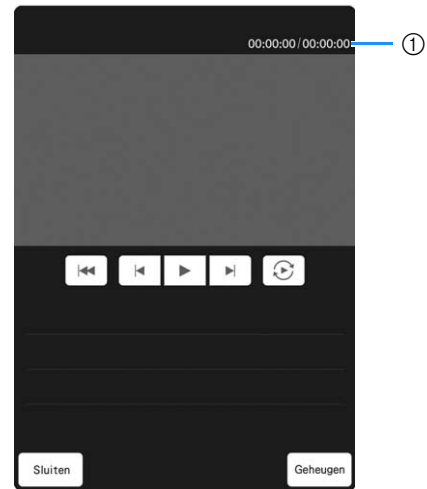

① Aantal seconden verstreken/Totaal aantal seconden

Bedieningstoetsen

<input type="button" value="▶"/>	Afspelen
<input type="button" value="⏸"/>	Pauze
<input type="button" value="⏮"/>	10 seconden terug
<input type="button" value="⏭"/>	10 seconden vooruit
<input type="button" value="⏪"/>	Terug naar begin
<input type="button" value="🔄"/>	Herhalen
<input type="button" value="🗑"/>	Video verwijderen (wanneer u deze afspeelt vanuit het geheugen van de machine)
<input type="button" value="Geheugen"/>	Opslaan op machine (wanneer u afspeelt van USB-medium)

Memo

- Instructievideo's die u vaak bekijkt kunt u opslaan in (favorieten) van de machine en vandaar afspelen.

5 Wanneer u klaar bent met het afspelen van de video, drukt u op .

MP4-video's (MPEG-4) afspelen

U kunt uw MP4-video's afspelen vanaf een USB-medium. Bovendien kunt u de MP4-video opslaan op de machine. Dan kunt u een instructievideo, bijvoorbeeld over het maken van een project, op elk moment bekijken.

Welke video's u kunt afspelen

MP4-bestandstype: video - H.264/MPEG-4 AVC, audio - AAC
Formaat: 450 (H) x 800 (B)

Memo

- Het formaat van het MP4-bestand wordt aangepast aan het scherm. Als u het grote MP4-bestand bekijkt, wordt het verkleind zodat het op het scherm past. Als u het kleinere MP4-bestand bekijkt, wordt het vergroot zodat het op het scherm past.
- Sommige MP4-bestandstypen kunnen niet op de machine worden bekeken.

1 Druk op .

2 Druk op  Video.

3 Selecteer het apparaat waarop de video is opgeslagen.

: instructievideo afspelen

: video afspelen die is opgeslagen op de machine (favorieten)

: video afspelen vanaf een USB-medium in een USB-poort

: video afspelen vanaf een USB-medium in een USB-poort voor de muis

- * Wilt u terugkeren naar het vorige scherm, dan drukt u op .

4 Selecteer de video die u wilt afspelen.

- * Wilt u terugkeren naar het vorige scherm, dan drukt u op .

Opmerking

- Lange videobestandsnamen kunnen worden ingekort als ze worden weergegeven.

5 Speel de video af.

- * Gebruik de bedieningstoetsen zoals beschreven in "Instructievideo afspelen" op pagina 42.



Opmerking

- U kunt ongeveer 1 GB aan MP4-video's opslaan op de machine. Verwijder video's die u niet meer nodig hebt, wanneer de maximumcapaciteit is bereikt.

6 Wanneer u klaar bent met het afspelen van de video, drukt u op .

Gebruik van de steekpatroon-adviesfunctie

Wilt u meer weten over het gebruik van een steekpatroon? Selecteer dit steekpatroon en druk op  en vervolgens op  om een beschrijving van de gekozen steek te bekijken. Er wordt een beschrijving weergegeven voor elk steekpatroon in het naaistekenscherf.



Opmerking

- Met de steekpatroon-adviesfunctie kunt u omschrijvingen weergeven van de steekpatronen die beschikbaar zijn in het naaistekenscherf en het letter-/decoratieve stekenscherf.

Voorbeeld: Informatie tonen over 

1 Druk op .

2 Druk op .

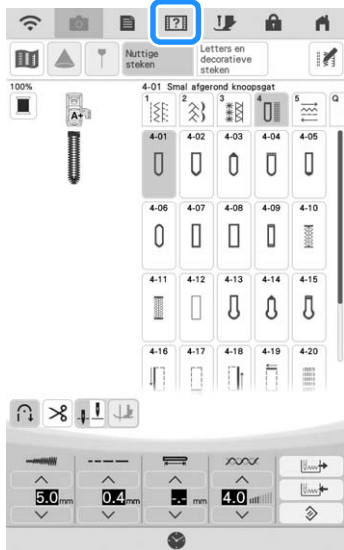

3 Druk op .

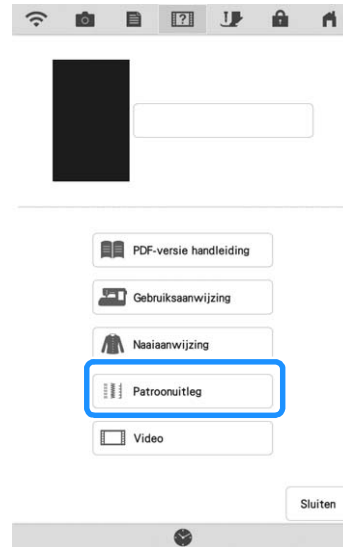

→ Op het scherm verschijnt informatie.

4 Druk op  om terug te gaan naar het oorspronkelijke scherm.



Memo

- De instellingen blijven weergegeven, zodat u de steek kunt aanpassen.

De Bedieningshandleiding (PDF-bestand) op de machine bekijken

De Bedieningshandleiding (PDF-bestand) voor deze machine kan op de machine worden bekeken.

1 Druk op .

2 Druk op  PDF-versie handleiding .

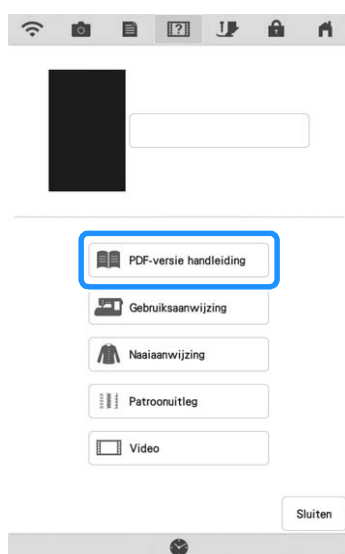

3 Selecteer het document dat u wilt bekijken.





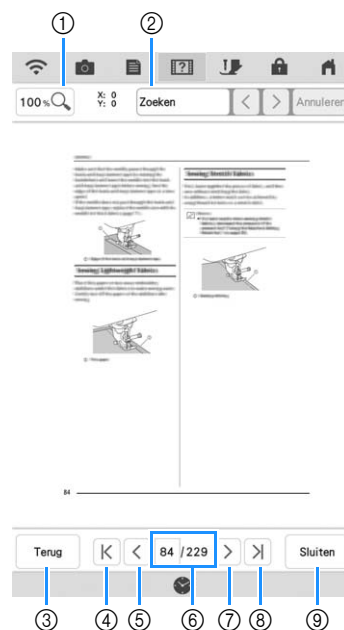

Memo

- De Bedieningshandleiding kan worden bekeken in de momenteel geselecteerde weergavetaal. Voor meer informatie over het selecteren van weergavetaal, zie "Pagina 4" op pagina 30.

4 Lees de Bedieningshandleiding.

Bedieningstoetsen



①		Indrukken om 100%, 200% of 400% te selecteren.
②	<input type="text" value="Zoeken"/>	1. Indrukken om een toetsenbord te selecteren. 2. Voer de tekst in waarnaar moet worden gezocht. 3. Druk op  om vanaf de huidige pagina tot het begin van het document te zoeken. Druk op  om vanaf de huidige pagina tot het eind van het document te zoeken.
③	<input type="text" value="Terug"/>	Indrukken om terug te keren naar het scherm voordat de Bedieningshandleiding (PDF-bestand) was geopend.
④		Indrukken om de eerste pagina weer te geven.
⑤		Indrukken om de vorige pagina weer te geven.
⑥	<input type="text" value="84 / 229"/>	Toont de huidige pagina/totaal aantal pagina's. Druk op het huidige paginanummer en voer vervolgens een paginanummer in om de gewenste pagina weer te geven.
⑦		Indrukken om de volgende pagina weer te geven.
⑧		Indrukken om de laatste pagina weer te geven.
⑨	<input type="text" value="Sluiten"/>	Indrukken om het scherm te sluiten en het helpscherm van de machine af te sluiten.

Memo

- Druk twee vingers samen of spreid ze uit om in of uit te zoomen op een pagina. U kunt een pagina ook verplaatsen na in/uitzoomen door deze te slepen.

DRAADLOZE NETWERKFUNCTIES

Deze machine ondersteunt een draadloze netwerkverbinding. Door deze functie te gebruiken kan een borduurpatroon of decoratief steekpatroon dat is bewerkt in borduurbewerkingssoftware (PE-DESIGN 11) met draadloze overdrachtsfuncties naar de machine worden overgebracht via een computer. Bovendien kunnen borduurpatronen worden overgebracht van de machine naar de borduurbewerkingssoftware (PE-DESIGN 11). De machine en de computer moeten op hetzelfde netwerk zijn aangesloten. Zie de handleiding van de toepassing voor gedetailleerdere procedures.

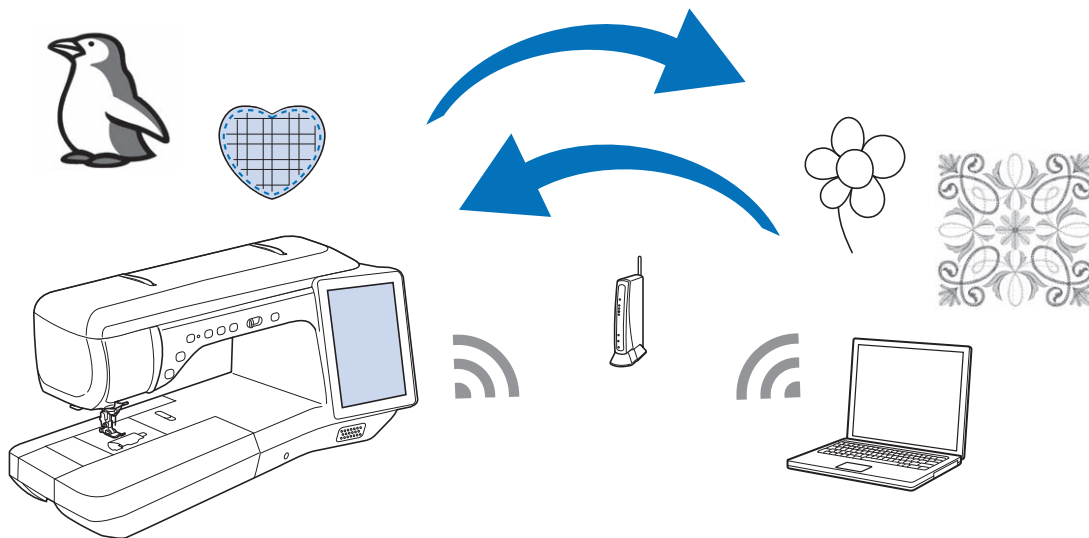

Draadloze netwerkinstellingen opgeven

De machine kan worden verbonden met uw draadloze netwerk.

- 1 Druk op .
- 2 Stel "Inschakeling draadloos LAN" in op "ON".

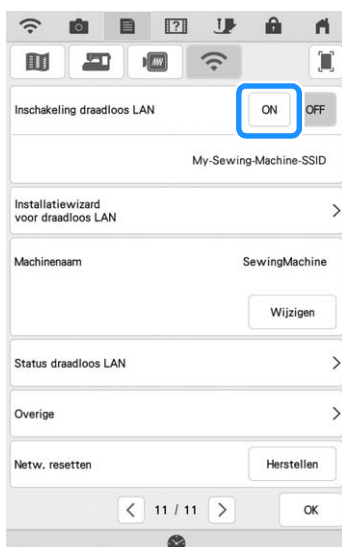

→ De machine begint met uitzenden van het draadloze netwerksignaal.

Vereisten voor een draadloze netwerkverbinding

De draadloze netwerkverbinding voldoet aan IEEE 802.11 n/g/b-normen en gebruikt de frequentie 2,4 GHz.



Memo

- Een draadloos netwerk kan niet worden ingesteld met WPA/WPA2 Enterprise.

De wizard gebruiken om de draadloze netwerkverbinding in te stellen

Er zijn meerdere manieren om de draadloze netwerkverbinding tot stand te brengen. Wij bevelen de methode met de wizard aan op deze machine.

- 1 **Om uw machine te kunnen verbinden met een draadloos netwerk is de beveiligingsinformatie (SSID en netwerksleutel) van uw thuisnetwerk nodig. De netwerksleutel kan ook wachtwoord, beveiligingssleutel of encryptiesleutel worden genoemd. Zorg eerst dat u de beveiligingsinformatie lokaliseert en noteert.**

SSID	Netwerksleutel (Wachtwoord)

Memo

- De draadloze netwerkverbinding kan niet tot stand worden gebracht als u niet beschikt over de beveiligingsinformatie.
- Waar vindt u de beveiligingsinformatie?
 - 1 Raadpleeg de handleiding van uw thuisnetwerk.
 - 2 De standaard SSID kan de naam van de fabrikant en de modelnaam zijn.
 - 3 Als u de beveiligingsinformatie niet kunt vinden, neemt u contact op met de fabrikant van de router, uw netwerkbeheerder of uw internetprovider.

- 2 **Druk op > naast “Installatiewizard voor draadloos LAN”.**

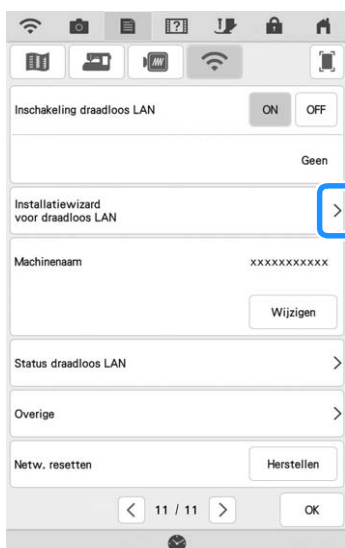

→ Er wordt een lijst met beschikbare SSID's weergegeven.

- 3 **Selecteer > naast de SSID die is genoteerd.**

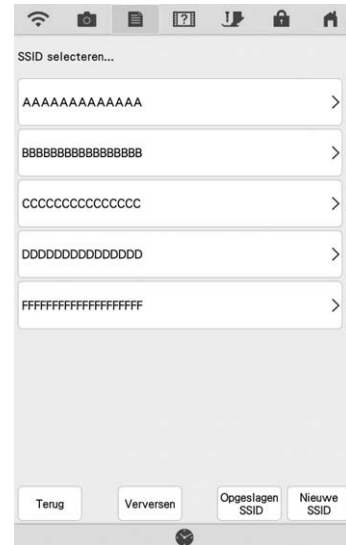

→ Het scherm voor het invoeren van de netwerksleutel (wachtwoord) verschijnt.

Memo

- Als de gewenste netwerk-SSID niet in de lijst wordt weergegeven, klikt u op .
- Als de gewenste netwerk-SSID niet wordt weergegeven, geeft u deze op zoals hierna wordt beschreven.
 - 1 Selecteer in de lijst met SSID's en druk op .
 - 2 Voer de gewenste netwerk-SSID in en druk op .
 - 3 Selecteer de authenticatiemethode en encryptiemodus.
- Indien de machine reeds is aangesloten op het thuisnetwerk, drukt u op en selecteert u de opgeslagen SSID.

4 Voer de netwerksleutel (wachtwoord) in die u heeft genoteerd en druk op **OK**.

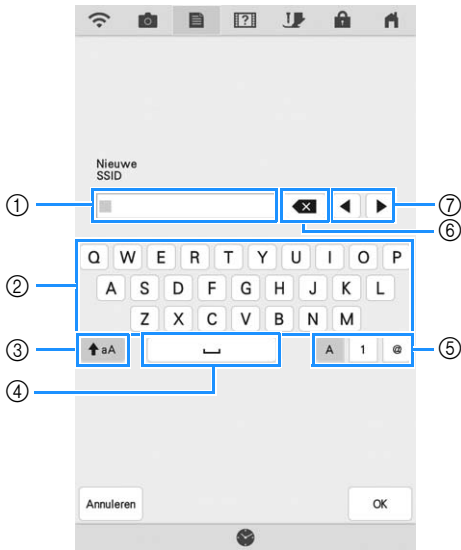

- ① Tekstinvoergebied
- ② Tekentoetsen
- ③ Caps-toets
- ④ Spatietoets
- ⑤ Letter/cijfers/symbolen-toets
- ⑥ Backspace-toets (hiermee wist u het teken op de cursorpositie.)
- ⑦ Cursor-toetsen (hiermee verplaatst u de cursor naar links of rechts.)

5 Wanneer het volgende bericht wordt weergegeven, drukt u op **OK**.



→ Wanneer een verbinding tot stand is gebracht, verschijnt onderstaand bericht.

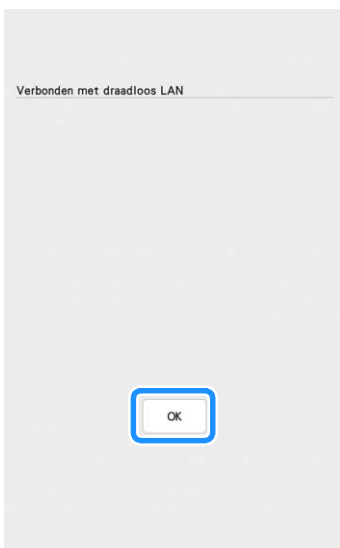

6 Druk op **OK** om de set-up af te sluiten.

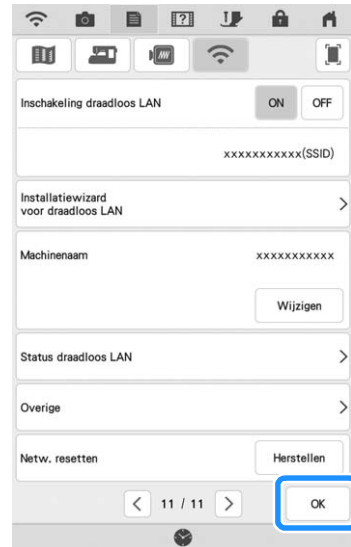

→ Het nummer naast "Machinenaam" is de naam die wordt gebruikt voor het registreren van de machine bij de borduurbewerkingssoftware (PE-DESIGN 11) om bestanden te kunnen overbrengen.

Memo

- Tijdens de verbinding wordt de signaalsterkte aangeduid door het pictogram linksboven in het scherm.
- Zodra er een draadloze netwerkverbinding tot stand is gebracht, wordt er elke keer dat de machine wordt aangezet, verbinding gemaakt met het draadloze netwerk. "Inschakeling draadloos LAN" in het netwerkinstellingenschermb moet dan echter op "ON" blijven staan.

■ Het menu "Overige" gebruiken

Het menu "Overige" bevat de volgende items.

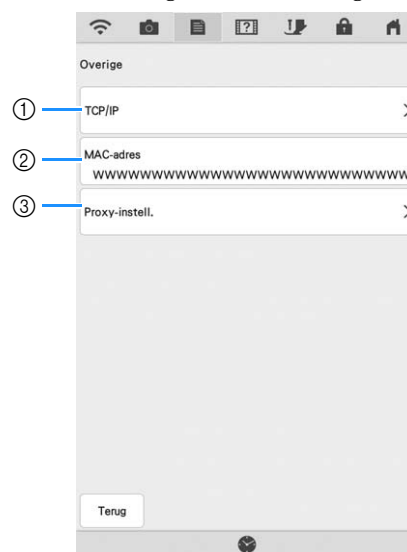

- ① TCP/IP-instellingen kunnen handmatig worden ingevoerd.
- ② Toont het MAC-adres.
- ③ Gebruiken als de proxy-instellingen vereist zijn.

ACCESSOIRE AANSLUITEN OP DE MACHINE

USB-medium/SD-kaart gebruiken (optioneel verkrijgbaar)

Wanneer u steekpatronen wilt verzenden of lezen met een USB-medium sluit u dit aan op de USB-poort. Steek bij gebruik van de SD-kaart de SD-kaart in de SD-kaartsleuf.

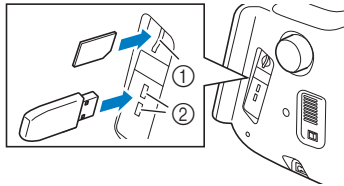

- ① SD-kaartsleuf
- ② USB-poort

Memo

- USB-media worden veel gebruikt, maar sommige USB-media zijn mogelijk niet bruikbaar op deze machine. Meer bijzonderheden vindt u op onze website.
- Naar gelang het USB-medium dat u gebruikt, sluit u het USB-apparaat direct aan op de USB-poort van de machine of sluit u de USB-medialees/schrijfmodule aan op de USB-poort van de machine.
- Plaats niets anders dan een USB-medium in de USB-mediumpoort. Anders kan de machine beschadigd raken.
- Plaats niets anders dan een SD-kaart in de SD-kaartsleuf. Anders kan de machine beschadigd raken.

Gebruik van een USB-muis (optioneel)

Als u de USB-muis aansluit op de machine kunt u allerlei schermhandelingen uitvoeren. Sluit een USB-muis aan op de USB-poort.

Memo

- Als u een andere muis gebruikt dan de optionele USB-muis, werkt deze mogelijk niet zoals beschreven in deze Bedieningshandleiding.

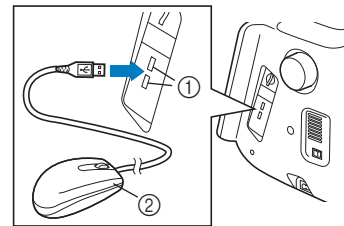

- ① USB-poort
- ② USB-muis

Opmerking

- U kunt een USB-muis aansluiten of loskoppelen wanneer u wilt.
- Alleen de linkermuisknop kunt u gebruiken om bewerkingen uit te voeren. U kunt geen andere muisknoppen gebruiken.
- De muisaanwijzer verschijnt niet in het cameravenster, de schermbeveiliging of het beginscherm.

■ Klikken op een toets

Wanneer de muis is aangesloten, verschijnt een aanwijzer op het scherm. Schuif met de muis om de aanwijzer op de gewenste toets te zetten en klikt op de linkermuisknop.

Memo

- Dubbelklikken heeft geen effect.

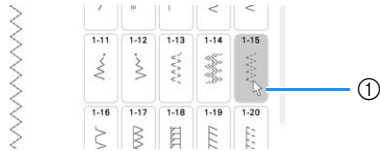

① Aanwijzer

■ Van pagina veranderen

Wanneer paginanummers en een verticale schuifbalk voor extra pagina's worden weergegeven, klikt u op de linkermuisknop, terwijl de aanwijzer op </> of op ^/▼ staat om de vorige of volgende pagina weer te geven.





Hoofdstuk **2**

Grondbeginselen van naaien



INRIJGEN VAN DE ONDERDRAAD

Spoel opwinden

⚠ VOORZICHTIG

- De bijgesloten spoel is specifiek ontworpen voor deze machine. Als u een spoel van een ander model gebruikt, werkt de machine niet goed. Gebruik alleen de bijgeleverde spoel of spoelen van hetzelfde type (onderdeelcode: SA156, (SFB: XA5539-151 / 115J05E0001)). SA156 is een spoel van het type Klasse 15.

■ Gebruik van de extra garenklos standaard

Bij deze naaimachine kunt u de spoel tijdens het naaien opwinden. Als de hoofdklossen wordt gebruikt voor het naaien, kunt u een spoel opwinden met de extra klossen.

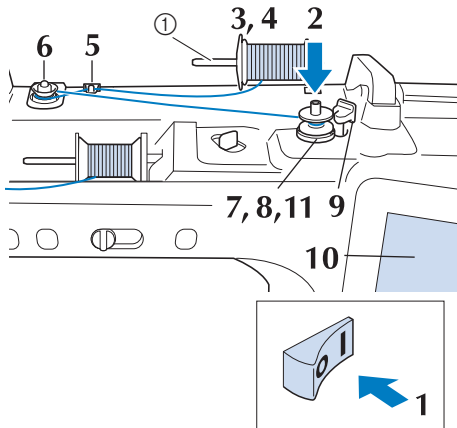

① Extra klossen

- Zet de hoofdschakelaar aan en open het bovendeksel.
- Houd de gleuf in de spoel tegenover de veer op de spoelwinderas en plaats de spoel op de as.

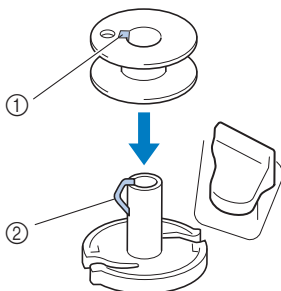

① Gleuf in de spoel
② Veer op de as

- Zet de extra klossen omhoog.

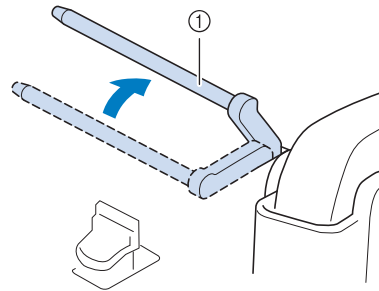

① Extra klossen

- Zet de draadklos zo op de extra klossen dat de draad aan de voorkant afwikkelt. Duw de kloshouder zo ver mogelijk op de klossen om de draadklos vast te zetten.

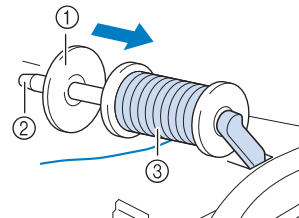

① Kloshouder
② Klossen
③ Draadklos

⚠ VOORZICHTIG

- Als u de draadklos en/of de kloshouder niet juist hebt geïnstalleerd, kan de draad verstrikt raken op de klossen. Hierdoor kan de naald breken.
- Gebruik de kloshouder (groot, medium of klein) die de grootte van de draadklos het dichtst benadert. Als u een kloshouder gebruikt die kleiner is dan de draadklos, komt de draad mogelijk klem te zitten in de gleuf in de rand van de klos. Hierdoor kan de naald breken.

Memo

- Wanneer u naait met fijne kruiswikkeldraad, gebruikt u de kleine kloshouder en laat u enige ruimte tussen de kap en de draadklos.

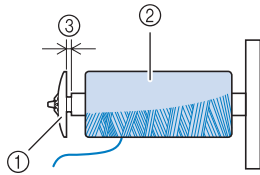

- ① Kloshouder (klein)
- ② Draadklos (kruiswikkeldraad)
- ③ Ruimte

- Als een klos draad met een kern van 12 mm (1/2 inch) doorsnee en 75 mm (3 inch) hoog op de klossen is geplaatst, gebruikt u de minikloshouder.

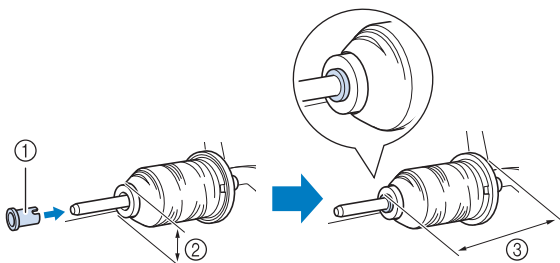

- ① Kloshouder (bij mini- of kingsize garenklos)
- ② 12 mm (1/2 inch)
- ③ 75 mm (3 inch)

- 5** Houd de draad met uw rechterhand vast bij de draadklos. Houd met uw linkerhand het uiteinde van de draad vast en leid de draad met beide handen rond de draadgeleider.

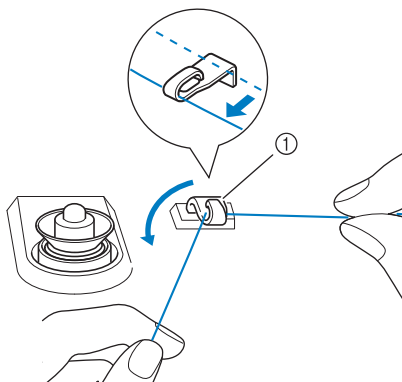

- ① Draadgeleider

- 6** Leid de draad rond de voorspanningsschijf. Zorg dat de draad zich onder de voorspanningsschijf bevindt.

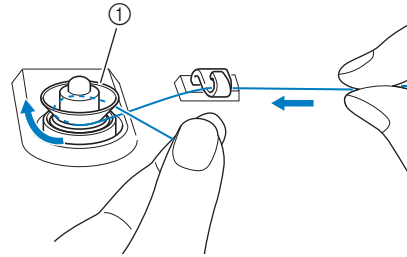

- ① Voorspanning voor spoelen
→ Zorg dat de draad onder de voorspanningsschijf doorgaat.

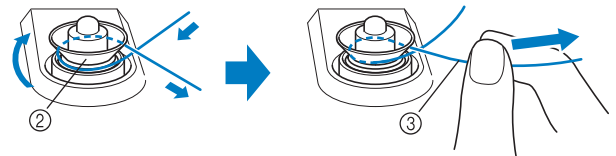

- ② Voorspanning voor spoelen
- ③ Trek de draad zo ver mogelijk naar binnen.
→ Controleer of de draad goed tussen de voorspanningsschijven zit.

- 7** Wind de draad 5 à 6 maal met de klok mee om de spoel.

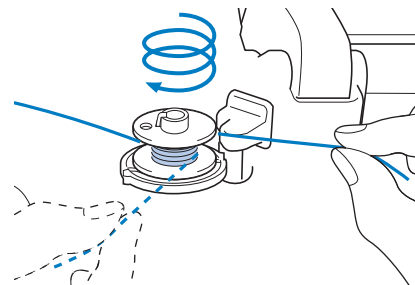

- 8** Leid het uiteinde van de draad door de geleidegleuf in de spoelwinderbasis en trek de draad vervolgens naar rechts om de draad af te snijden met de draadafsnijder.

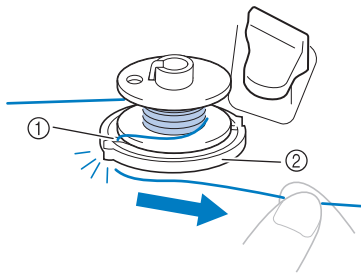

- ① Geleidegleuf (met ingebouwde draadafsnijder)
- ② Spoelwinderbasis

⚠ VOORZICHTIG

- Volg de beschreven procedure. Als de draad niet wordt afgesneden met de snijder en de spoel wordt opgewonden, kan de draad verstrikt raken wanneer deze op raakt. Hierdoor kan de naald breken.

- 9** Zet de spoelopwindschakelaar naar links, totdat hij op zijn plaats klikt.

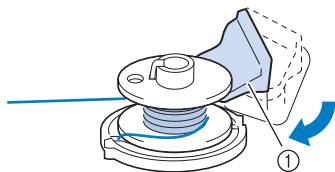

- ① Spoelopwindschakelaar

📖 Memo

- Door de spoelopwindschakelaar naar links te schuiven, zet u de machine in spoelopwindmodus.
- Gebruik de regelaar voor spoelwindhoeveelheid om de hoeveelheid draad aan te passen die om de spoel wordt gewonden van niveau één tot vijf.

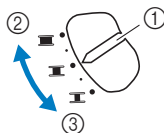

- ① Regelaar voor spoelwindhoeveelheid
- ② Meer
- ③ Minder

→ Het spoelopwindvenster verschijnt.

💡 Opmerking

- Wanneer doorzichtig nylon draad om de spoel wordt gewonden, stopt u met opwinden wanneer de spoel 1/2 tot 2/3 vol is. Als de spoel volledig wordt opgewonden met doorzichtig nylon draad wordt dit mogelijk niet netjes opgewonden.

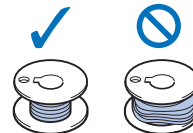

- 10** Druk op .

→ Het opwinden van de spoel start. De spoel stopt met draaien wanneer hij is opgewonden. De spoelopwindschakelaar schuift automatisch terug naar de oorspronkelijke stand.

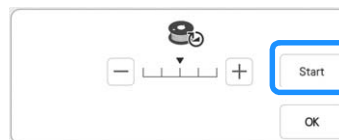

💡 Opmerking

- verandert in terwijl de spoel wordt opgewonden.
- Blijf in de buurt van de naaimachine om te controleren of de onderdraad juist wordt opgewonden. Als de onderdraad niet goed wordt opgewonden, druk dan onmiddellijk op om het opwinden van de spoel te stoppen.
- Het opwinden van stijve draad, zoals nylondraad voor quilten, klinkt misschien anders dan het opwinden van normale draad. Dit wijst niet op een storing.

Memo

- U kunt de opwindsnelheid aanpassen door op **-** (lager) of op **+** (hoger) in het spoelwindvenster te drukken.



- Druk op **OK** om het spoelopwindvenster te minimaliseren. Vervolgens kunt u andere bewerkingen uitvoeren, bijvoorbeeld een steek selecteren of de draadspanning aanpassen, terwijl de spoel wordt opgewonden.
- Druk op **⊞** (rechts boven in de display) om het spoelopwindvenster opnieuw weer te geven.



11 Snijd de draad af met de draadafsnijder en verwijder de spoel.

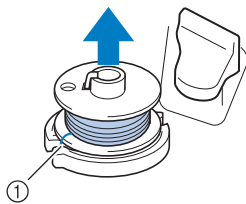

① Draadafsnijder

Memo

- Trek niet aan de spoelwinderbasis wanneer u de spoel verwijdert. Hierdoor wordt de spoelwinderbasis losser gemaakt of verwijderd, waardoor u de naaimachine mogelijk beschadigt.

⚠ VOORZICHTIG

- Wanneer de spoel niet goed is geïnstalleerd, wordt de draadspanning mogelijk losser. Hierdoor kan de naald breken en letsel veroorzaken.

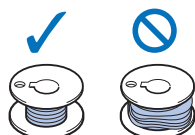

■ Gebruik van de klossen

U kunt de hoofdklossen gebruiken om de spoel te winden voordat u gaat naaien. U kunt deze klossen niet gebruiken om de spoel te winden tijdens het naaien.

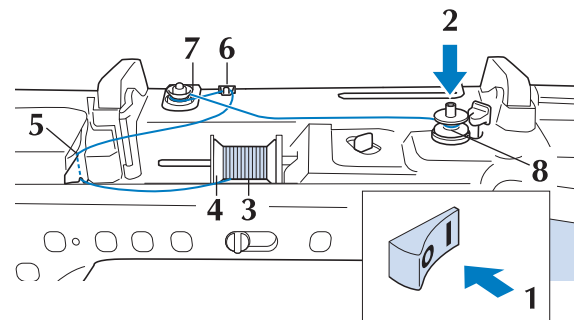

- 1** Zet de hoofdschakelaar aan en open het bovendeksel.
- 2** Houd de gleuf in de spoel tegenover de veer op de spoelwinderas en plaats de spoel op de as.

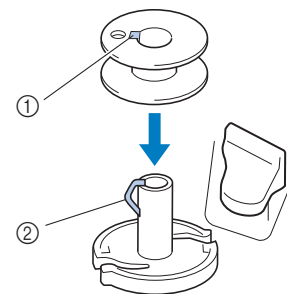

- ① Gleuf in de spoel
- ② Veer op de as

- 3** Draai de klossen zo dat deze omhoog wijst. Zet de draadklos zo op de klossen dat de draad vanaf de voorkant van de klos afwikkelt.

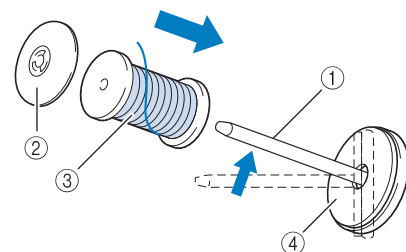

- ① Klossen
- ② Kloshouder
- ③ Draadklos
- ④ Klosvilt

4 Duw de kloshouder zo ver mogelijk op de klospen en zet de klospen weer in de oorspronkelijke stand.

5 Houd de draad met beide handen vast om deze omhoog te trekken van onder het draadgeleiderplaatje.

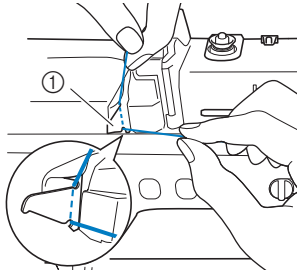

① Draadgeleiderplaatje

6 Leid de draad door de draadgeleider.

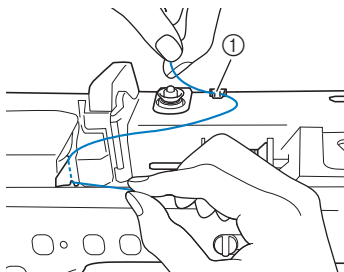

① Draadgeleider

7 Leid de draad rond de voorspanningsschijf. Zorg dat de draad zich onder de voorspanningsschijf bevindt.

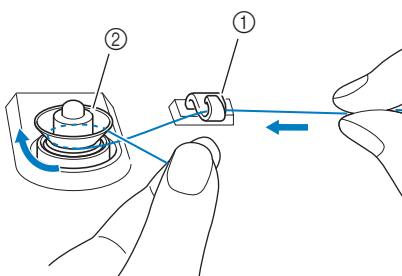

① Draadgeleider
② Voorspanning voor spoelen

8 Volg stap 7 t/m 11 op pagina 53 t/m 55.

■ Gebruik van de extra garenklos standaard

Om draad op de spoel te winden terwijl de extra garenklos standaard is geïnstalleerd, leidt u de draad van de klos door de draadgeleider op de uitschuifbare draadgeleider. Vervolgens windt u de spoel op volgens stap 5 t/m 11 van "Gebruik van

de extra garenklos standaard" op pagina 53 t/m pagina 55.

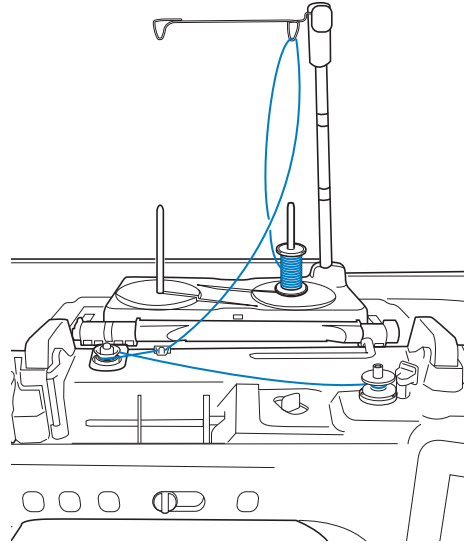

Memo

- Voor meer informatie over het monteren van de extra garenklos standaard, zie pagina 25.
- Voor meer informatie over het inrijgen van de bovendraad met de extra garenklos standaard, zie pagina 66.

⚠ VOORZICHTIG

- Wanneer u draad op de spoel windt, mag u de spoelopwinddraad niet kruisen met de bovendraad in de draadgeleiders.

■ Draad ontwarren van onder de spoelwinderbasis

Als het opwinden van de spoel begint wanneer de draad niet goed door de voorspanningsschijf is geleid, kan de draad verstrikt raken onder de spoelwinderbasis.

Wind de draad als volgt af.

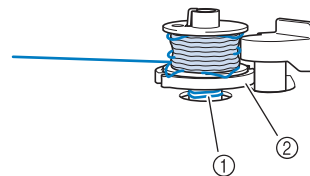

① Draad
② Spoelwinderbasis

⚠ VOORZICHTIG

- Verwijder de spoelwinderbasis niet, ook al is de draad verstrikt onder de spoelwinderbasis. Dit kan letsel tot gevolg hebben.

- 1** Als de draad is verstrikt onder de spoelwinderbasis, druk dan eenmaal op  om het opwinden van de spoel te stoppen.

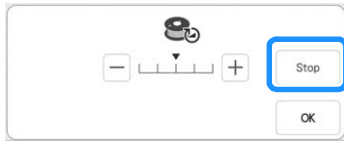

- 2** Knip met een schaar de draad af naast de voorspanningsschijf.

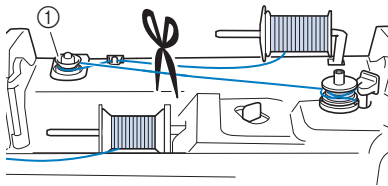

① Voorspanning voor spoelen

- 3** Duw de spoelwindschakelaar naar rechts en zet de spoel minstens 100 mm (4 inch) omhoog van de as.

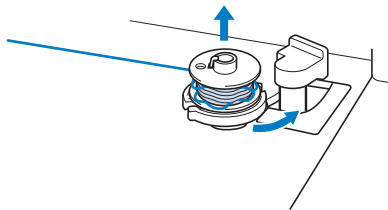

- 4** Knip de draad af in de buurt van de spoel en houd het draaduiteinde van de klos in uw linkerhand. Wikkel de draad met uw rechterhand in de buurt van de spoelwinderbasis met de klok mee af, zoals hieronder aangegeven.

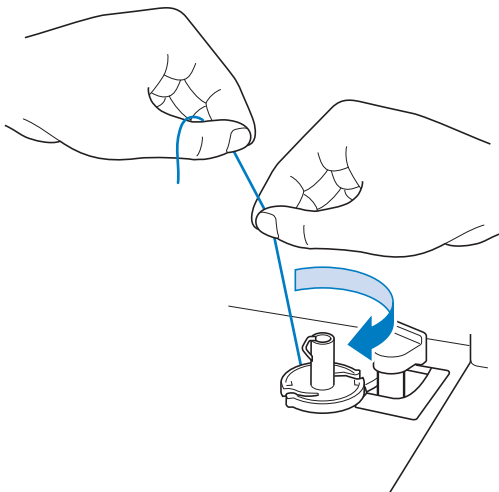

- 5** Wind de spoel opnieuw op.



Opmerking

- Zorg dat de draad goed door de voorspanningsschijf gaat (pagina 53).

Spoel aanbrengen

⚠ VOORZICHTIG

- Gebruik een onderdraad die juist is gewonden. Anders breekt de naald mogelijk of is de draadspanning onjuist.

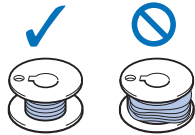

- De bijgesloten spoel is specifiek ontworpen voor deze machine. Als u een spoel van een ander model gebruikt, werkt de machine niet goed. Gebruik alleen de bijgeleverde spoel of spoelen van hetzelfde type (onderdeelcode: SA156, (SFB: XA5539-151 / 115J05E0001)). SA156 is een spoel van het type Klasse 15.
- Voordat u de spoel plaatst of verwisselt, moet u in de display op  drukken om alle toetsen en knoppen te vergrendelen. Anders kunt u iets oplopen als u op de "Start/Stop"-toets of op een andere toets drukt en de machine begint te naaien.

- 1 Druk op  om alle toetsen en knoppen te vergrendelen en de persvoet omhoog te zetten.

* Wanneer het bericht "OK om de persvoet automatisch omlaag te zetten?" op de display wordt weergegeven, drukt u op om door te gaan.

- 2 Schuif de grendel van het spoelhuisdeksel naar rechts.

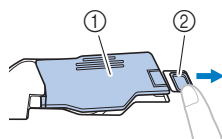

① Spoelhuisdeksel

② Grendel

→ Het spoelhuisdeksel gaat open.

- 3 Verwijder het spoelhuisdeksel.

- 4 Houd de spoel vast met uw rechterhand en het uiteinde van de draad met uw linkerhand.

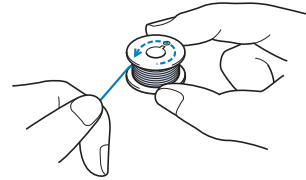

- 5 Plaats de spoel zo in het spoelhuis dat de draad naar links afwikkelt.

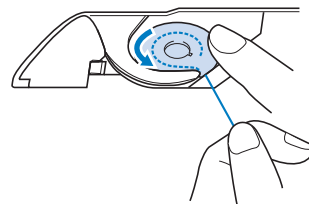

- 6 Houd de spoel vast met uw rechterhand en leid de draad met uw linkerhand.

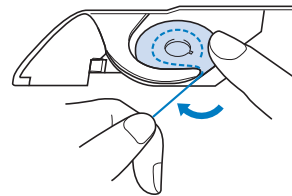

- 7 Leid de draad door de geleider en trek de draad uit naar de voorkant.

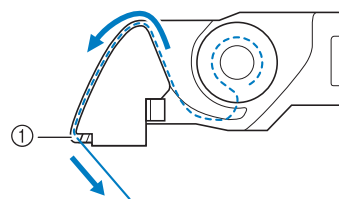

① Draadafsnijder

→ De draadafsnijder snijdt de draad af.

**Opmerking**

- Als de draad niet goed is ingebracht in de spanningsveer van het spoelhuis, is de draadspanning mogelijk niet goed. (pagina 87)

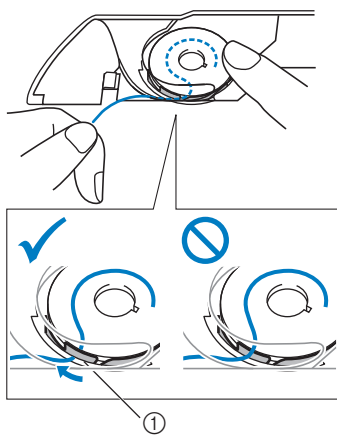

① Spanningsveer

⚠ VOORZICHTIG

- Duw de spoel omlaag met uw vinger en wikkel de onderdraad juist af. Anders breekt de draad mogelijk of is de draadspanning onjuist.

- 8** Plaats het lipje in de linkerbenedenhoek van het spoelhuisdeksel (1) en druk zachtjes op de rechterkant om het deksel te sluiten (2).



- 9** Druk op  om alle toetsen te ontgrendelen.

Onderdraad naar boven halen

Bij sommig naaiwerk wilt u de onderdraad misschien naar boven halen, bijvoorbeeld als u plooiën, figuurnaden, fantasiequilts of borduurwerken naait.

**Memo**

- U kunt de onderdraad naar boven halen nadat u de bovendraad hebt ingeregeng (“BOVENDRAAD INRIJGEN” op pagina 61).

- 1** Volg stap ① tot en met ④ in “Spoel aanbrengen” op pagina 58 om de spoel in het spoelhuis te plaatsen.
- 2** Leid de onderdraad door de gleuf en volg het pijltje in de afbeelding.
- * Snijd de draad niet af met de draadafsnijder.
 - * Zet het spoelhuisdeksel niet terug op zijn plaats.

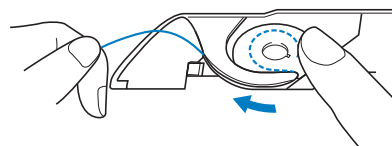

- 3** Houd de bovendraad vast en druk op de “Naaldstandtoets” om de naald omlaag te zetten.

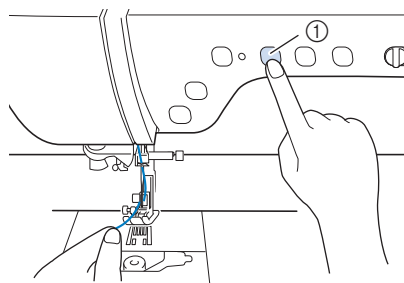

① “Naaldstandtoets”

- 4** Druk op de “Naaldstandtoets” om de naald omhoog te zetten.
- 5** Trek zachtjes aan de bovendraad. Een lus van de onderdraad komt uit het gat in de steekplaat.

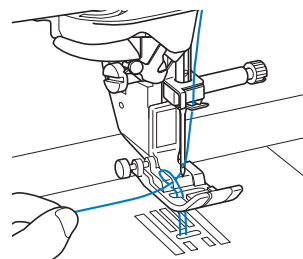

- 6** Trek de onderdraad omhoog, leid deze onder de persvoet en trek de draad ongeveer 100 mm (3 – 4 inch) naar de achterkant van de machine, zodat deze gelijk is met de bovendraad.

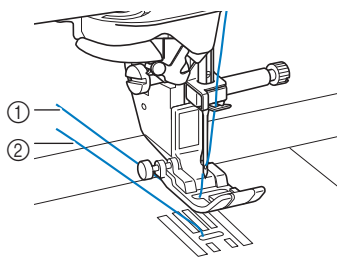

- ① Bovendraad
- ② Onderdraad

- 7** Zet het spelhuisdeksel weer op zijn plaats.

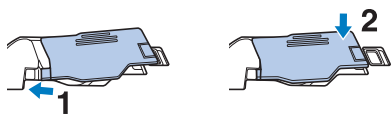

BOVENDRAAD INRIJGEN

Bovendraad inrijgen

⚠ VOORZICHTIG

- Rijg de naaimachine op de juiste manier in. Wanneer u de machine niet juist inrijgt, kan de draad verstrikt raken, waardoor de naald breekt. Dit kan letsel tot gevolg hebben.
- Wanneer u de boventransportvoet, de zijsnijder of accessoires gebruikt die niet bij deze machine zijn inbegrepen, bevestig dan het accessoire aan de machine na het inrijgen.

📖 Memo

- Automatisch inrijgen kunt u met naalden voor huishoudnaaimachine 75/11 t/m 100/16.
- Wanneer draden zoals transparant monofilament nylondraad of speciaal garen wordt gebruikt, wordt het gebruik van de naaldinrijger afgeraden.
- Met de platte naald of de tweelingnaald kunt u niet automatisch inrijgen.

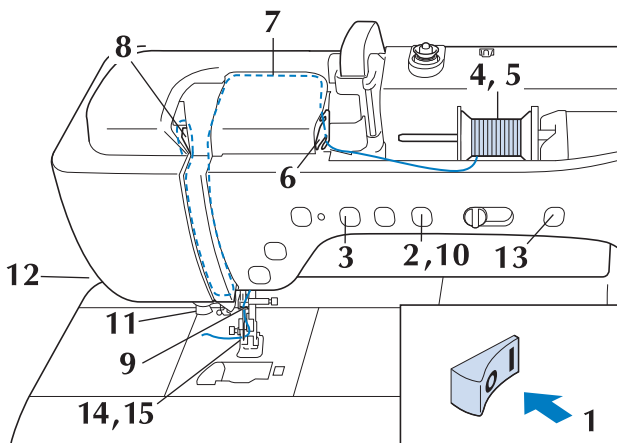

1 Zet de hoofdschakelaar aan.

2 Druk op de “Persvoettoets” om de persvoet omhoog te zetten.

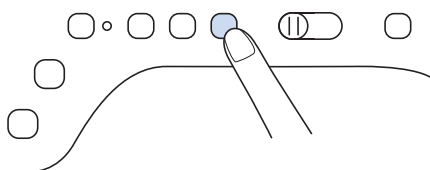

→ Het bovendraadluikje gaat open, zodat u de machine kunt inrijgen.

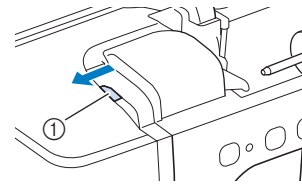

① Bovendraadluikje

📖 Memo

- Deze machine heeft een bovendraadluikje, zodat u kunt controleren of de bovendraad goed is ingeregeng.

3 Druk op de “Naaldstandtoets” om de naald omhoog te zetten.

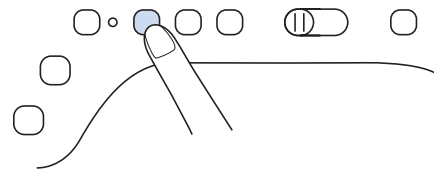

💡 Opmerking

- Als u probeert de naald automatisch in te rijgen zonder de naald omhoog te zetten, wordt de naald mogelijk niet juist ingeregeng.

4 Draai de klossen zo dat deze omhoog wijst. Zet de draadklos zo op de klossen dat de draad vanaf de voorkant van de klos afwikkelt.

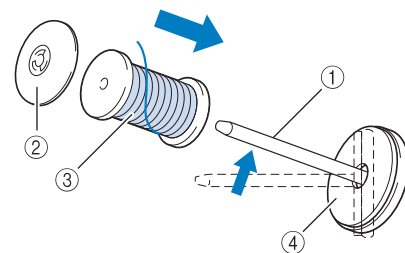

- ① Klossen
- ② Kloshouder
- ③ Draadklos
- ④ Klosvilt

- 5** Duw de kloshouder zo ver mogelijk op de klossen en zet de klossen weer in de oorspronkelijke stand.

⚠ VOORZICHTIG

- Als u de draadklos en/of de kloshouder niet juist hebt geïnstalleerd, kan de draad verstrikt raken op de klossen. Hierdoor kan de naald breken.
- Gebruik de kloshouder (groot of medium) of de garenklos hulpinzet (bij mini- of kingsize garenklos) die het formaat van de draadklos het dichtst benadert. Als u een kloshouder gebruikt die kleiner is dan de draadklos, komt de draad mogelijk klem te zitten in de gleuf in de rand van de klos. Hierdoor kan de naald breken.

📖 Memo

- Wanneer u naait met fijne kruiswikkeldraad, gebruikt u de kleine kloshouder en laat u enige ruimte tussen de kap en de draadklos.

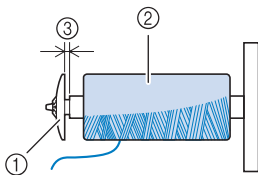

- ① Kloshouder (klein)
- ② Draadklos (kruiswikkeldraad)
- ③ Ruimte

- Als een klos draad met een kern van 12 mm (1/2 inch) doorsnee en 75 mm (3 inch) hoog op de klossen is geplaatst, gebruikt u de garenklos hulpinzet (bij mini- of kingsize garenklos).

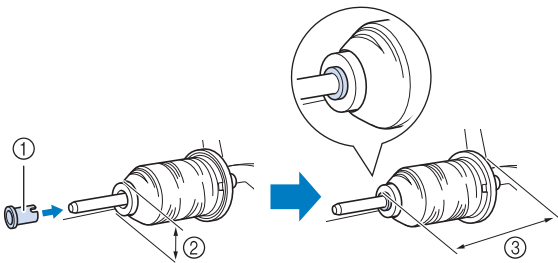

- ① Garenklos hulpinzet (bij mini- of kingsize garenklos)
- ② 12 mm (1/2 inch)
- ③ 75 mm (3 inch)

- 6** Houd de draad met beide handen vast om deze omhoog te trekken van onder het draadgeleiderplaatje.

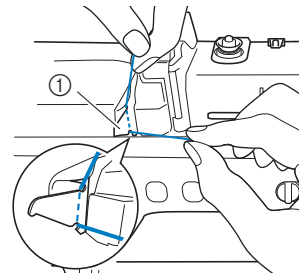

- ① Draadgeleiderplaatje

- 7** Houd de draad in uw rechterhand en leid de draad in de aangegeven richting door de draadgeleider.

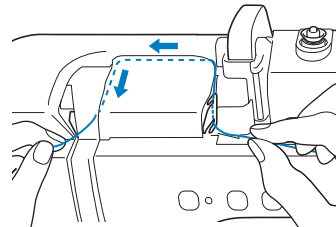

- 8** Leid de draad omlaag, omhoog en vervolgens omlaag door de groef, zoals aangegeven in de illustratie.

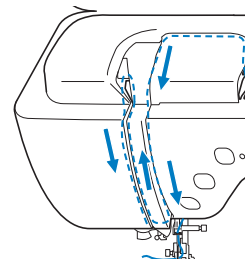

📖 Memo

- Controleer of de draadophaalhendel in het bovenste deel van de groef de draad pakt.

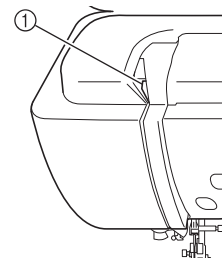

- ① Controleer in het bovenste deel van de groef

- 9** Leid de draad door de draadgeleider op de naaldstang (aangegeven met "6"). Houd hiertoe de draad met beide handen vast en leid deze zoals aangegeven in de illustratie.

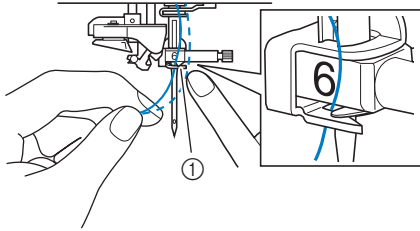

① Draadgeleider op de naaldstang

- 10** Druk op de "Persvoettoets" om de persvoet omlaag te zetten.

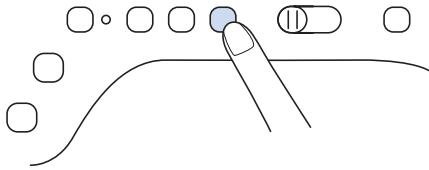

- 11** Leid de draad door de draadgeleiderschijven (aangegeven met "7"). Zorg dat de draad door de groef in de draadgeleider gaat.

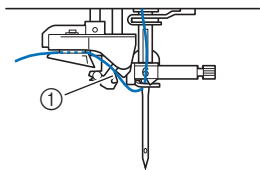

① Groef in draadgeleider

- 12** Trek de draad omhoog door de draadafsnijder om de draad af te knippen, zoals aangegeven in de illustratie.

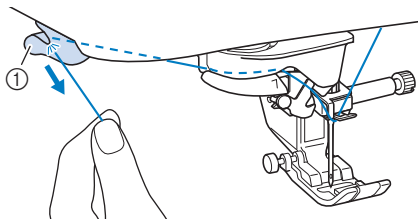

① Draadafsnijder

Opmerking

- Wanneer u draad gebruikt die snel van de klos afwikkelt, zoals metallic garen, is het misschien moeilijk om de naald in te rijgen nadat u de draad hebt afgeknipt. In plaats van de draadafsnijder te gebruiken trekt u de draad ongeveer 80 mm (ca. 3 inch) uit nadat u deze door de draadgeleiderschijven hebt geleid (aangegeven met "7").

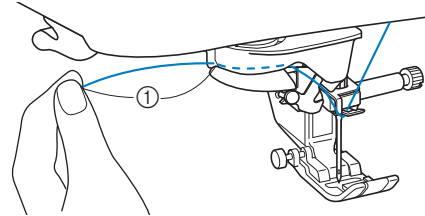

① 80 mm (ca. 3 inch) of meer

- 13** Druk op de toets "Automatisch draadinrijgen" om de naald automatisch in te rijgen.

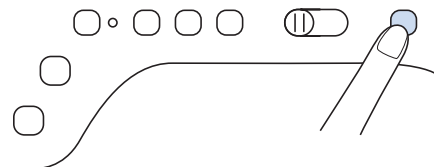

→ De draad gaat door het oog van de naald.

Memo

- Wanneer u op de toets "Automatisch draadinrijgen" drukt, wordt de persvoet automatisch omlaag gezet. Wanneer het inrijgen is voltooid, gaat de persvoet terug naar de stand waarin hij stond toen u op de toets "Automatisch draadinrijgen" drukte.

- 14** Trek voorzichtig aan het draaduiteinde dat door het oog van de naald is getrokken.

- * Als zich een lus heeft gevormd in de draad die door het oog van de naald is geleid, trek de lus er dan uit naar de achterkant van de naald.

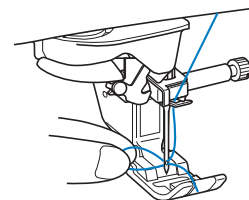

Opmerking

- Als u voorzichtig aan de lus trekt, voorkomt u dat de naald breekt.

15 Trek ongeveer 100-150 mm (ca. 4-6 inch) draad uit, en leid deze onder de persvoet naar de achterkant van de machine.

→ Zet de persvoethendel omhoog, als de persvoet omlaag staat.

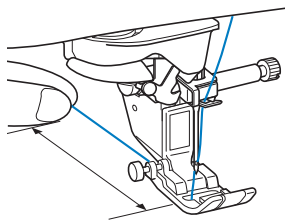

① Ongeveer 100-150 mm (ca. 4-6 inch)

Memo

- Als u de naald niet kunt inrijgen of de draad niet door de draadgeleiders op de naaldstang is gegaan, voert u de procedure opnieuw uit vanaf stap ③. Vervolgens leidt u de draad door het oog van de naald, na stap ⑨.

Opmerking

- Sommige naalden kunt u niet inrijgen met de naaldinrijger. Gebruik dan niet de naaldinrijger nadat u de naald door de draadgeleider op de naaldstang (aangegeven met "6") hebt geleid, maar leid de naald handmatig vanaf de voorkant door het oog van de naald.

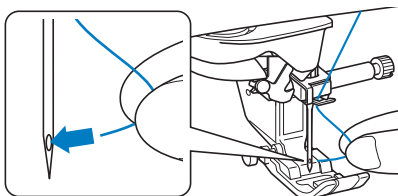

Gebruik van de tweelingnaaldstand

U kunt de tweelingnaald alleen gebruiken bij steekpatronen waarbij  verschijnt, nadat u ze hebt gekozen. Alvorens een steekpatroon te selecteren, controleert u of de steek kan worden genaaid in de tweelingnaaldstand (zie de "STEEKINSTELLINGENTABEL" op pagina 218).

⚠ VOORZICHTIG

- Tweelingnaald (onderdeelcode XE4963-001) wordt aanbevolen voor deze machine. Neem contact op met uw erkende Brother-dealer voor vervangende naalden (formaat 2.0/11 wordt aanbevolen).
- Stel beslist de tweelingnaaldstand in als u een tweelingnaald gebruikt. Als u een tweelingnaald gebruikt terwijl de machine in de enkele naaldstand staat, kan de naald breken en schade veroorzaken.
- Naai niet met verbogen naalden. Een verbogen naald kan breken en letsel veroorzaken.
- Als u de tweelingnaald gebruikt, werk dan alleen met persvoet "J".
- Wanneer u de tweelingnaald gebruikt, worden de steken mogelijk te dicht opeen genaaid naar gelang het soort draad en stof dat u gebruikt. Gebruik monogramvoet "N" voor decoratieve steken.
- Voordat u de naald verwisselt of de machine inrijgt moet u in de display op  drukken om alle toetsen en knoppen te vergrendelen. Anders kunt u letsel oplopen als u op de "Start/Stop"-toets of op een andere toets drukt en de machine begint te naaien.

1 Druk op om alle toetsen en knoppen te vergrendelen en installeer vervolgens de tweelingnaald ("NAALD VERWISSELEN" op pagina 69).

- * Wanneer het bericht "OK om de persvoet automatisch omlaag te zetten?" op de display wordt weergegeven, drukt u op om door te gaan.

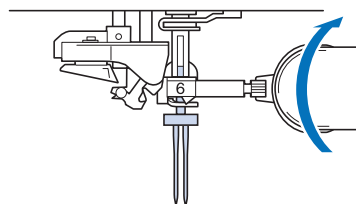

- 2** Rijg de machine voor de eerste naald in volgens de procedure voor een enkele naald ("Bovendraad inrijgen" op pagina 61).

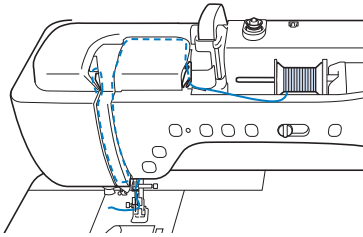

- 3** Leid de draad door de draadgeleiders op de naaldstang en rijg vervolgens de naald aan de linkerkant handmatig in.

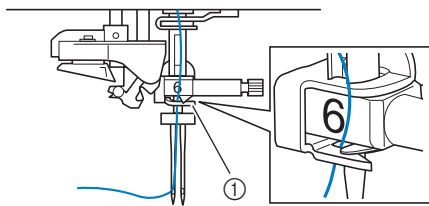

① Draadgeleider op de naaldstang

Opmerking

- U kunt de toets "Automatisch draadinrijgen" niet gebruiken. Rijg de tweelingnaald handmatig in van voren naar achteren. Als u hierbij de toets "Automatisch draadinrijgen" gebruikt, kunt u de machine beschadigen.

- 4** Zet de extra klossen omhoog.

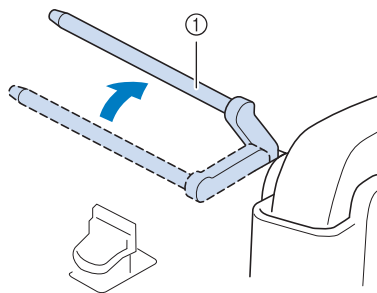

① Extra klossen

- 5** Zet de extra draadklos zo op de extra klossen dat de draad aan de voorkant afwikkelt. Duw de kloshouder zo ver mogelijk op de klossen om de draadklos vast te zetten.

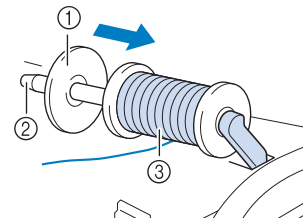

- ① Kloshouder
② Klossen
③ Draadklos

- 6** Houd de draad van de draadklos met beide handen vast en plaats de draad in de draadgeleider.

* Plaats de draad niet in de voorspanningsschijven.

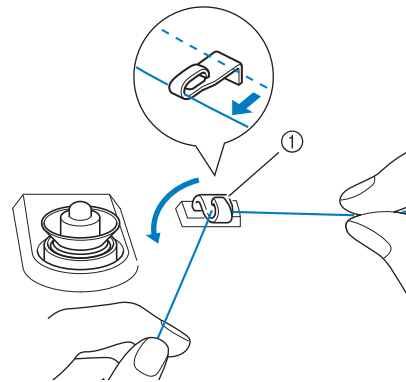

① Draadgeleider

- 7** Houd de draad van de draadklos vast en trek de draad door de onderste inkeping in het draadgeleiderplaatje, en vervolgens door de bovenste inkeping. Houd het uiteinde van de draad vast met uw linkerhand en leid de draad door de groef, volgens de pijlen in de illustratie.

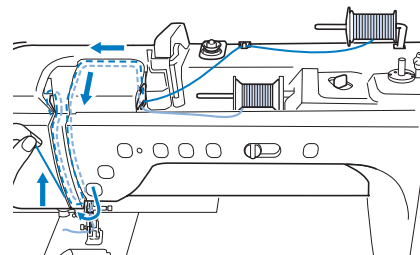

- 8** Ga door met inrijgen, maar leid de draad niet door de draadgeleider "6" op de naaldstang. Rij de naald aan de rechterkant in.

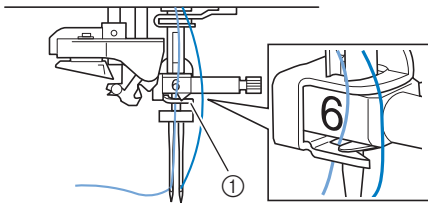

① Draadgeleider op de naaldstang

- 9** Druk op om alle toetsen te ontgrendelen.

- 10** Selecteer een steekpatroon.
(Voorbeeld:)

- * Zie "Een steek naaien" op pagina 77 om de steek te selecteren.
- * Zie "STEEKINSTELLINGENTABEL" op pagina 218 om te lezen welke steek u kunt naaien met persvoet "J".

→ De geselecteerde steek wordt weergegeven.

- 11** Druk op en vervolgens op om de tweelingnaaldstand te selecteren.

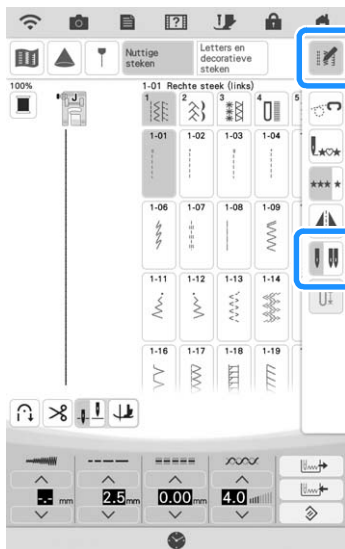

→ De tweelingnaaldstand is ingesteld.

Opmerking

- Als de toets lichtgrijs is nadat u een steek hebt gekozen, kunt u de geselecteerde steek niet naaien in de tweelingnaaldstand.

⚠ VOORZICHTIG

- Stel beslist de tweelingnaaldstand in als u een tweelingnaald gebruikt. Als u een tweelingnaald gebruikt terwijl de machine in de enkele naaldstand staat, kan de naald breken en schade veroorzaken.

- 12** Begin met naaien.

Voorbeeld van naaien met de tweelingnaald

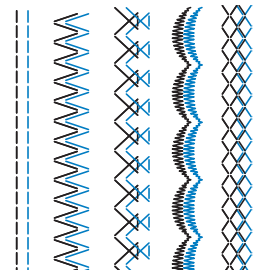

Memo

- Om van richting te veranderen wanneer u naait met de tweelingnaald, zet u de naald omhoog uit de stof. Vervolgens zet u de persvoethendel omhoog en draait u de stof.

Gebruik van de extra garenklos standaard

De bijgeleverde extra garenklos standaard is handig wanneer u draad gebruikt op klossen van een grote diameter (kruiswickeldraad). Op de extra garenklos standaard passen twee draadklossen.

Memo

- Voor meer informatie over het monteren van de extra garenklos standaard, zie pagina 25.
- Voor meer informatie over het opwinden van de spoel met behulp van de extra garenklos standaard, zie pagina 56.

■ Gebruik van de extra garenklos standaard

- Gebruik een klos houder die iets groter is dan de klos. Als de klos houder kleiner of veel groter is dan de klos, kan de draad vastraken en dit kan slechte naairesultaten opleveren.

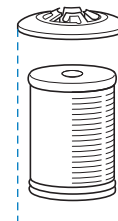

- Wanneer u draad op een dunne klossen gebruikt, plaatst u het bijgesloten klosvilt op de klossen, plaatst u de garenklos op de klossen zodat het midden van de spoel is uitgelijnd met de opening in het midden van het klosvilt en plaatst u vervolgens de kloshouder op de klossen.

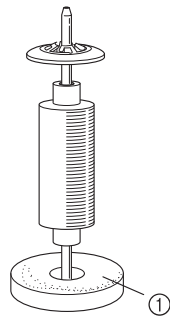

① Klosvilt

- Wanneer de draad op een kegelvormige klos zit, gebruikt u de kloshouder. Wanneer u een kegelvormige klos met iets anders dan katoen gebruikt, hoeft u geen kloshouders te gebruiken.

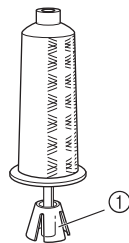

① Kloshouder

- Kies de juiste kloshouder (groot of medium) naargelang het formaat klos of de hoeveelheid garen die over is. U kunt kloshouder (klein) niet gebruiken met het kloshoudertussenstuk.

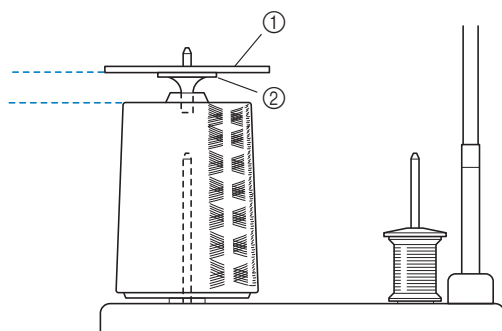

① Kloshouder

② Kloshoudertussenstuk

1 Bevestig de extra garenklos standaard aan de machine.

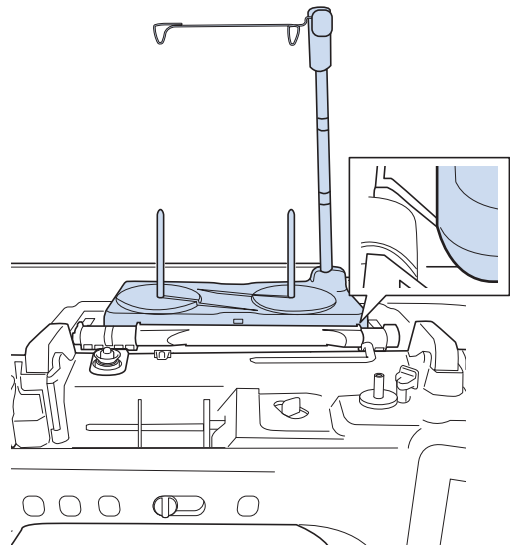

2 Plaats de klos draad zo op de klossen dat de draad met de klok mee van de klos afwikkelst. Plaats de kloshouder stevig op de klossen.

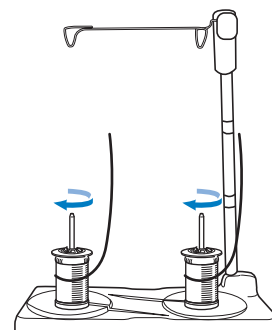

Opmerking

- Wanneer u 2 klossen draad gebruikt, zorg dan dat beide klossen in dezelfde richting gaan.
- Zorg dat de klossen elkaar niet raken. Anders windt de draad niet soepel af. Dan kan de naald breken, of de draad kan breken en verstrikt raken. Zorg bovendien dat de klossen de uitschuifbare draadgeleider in het midden niet raken.
- Zorg dat de draad niet blijft haken onder de klos.

3 Trek de draad van de klos. Leid de draad van achteren naar voren door de draadgeleiders bovenin.

Wanneer u draad gebruikt die snel van de klos afwikkelt, zoals metallic garen, gebruik dan de bijgesloten ring om te voorkomen dat de draad verstrikt raakt.

Inrijgvolgorde; Trek de draad uit de klos en leid de draad van onder af door de ring (●), de draadgeleider in (●) en via de ring van boven naar beneden (●). Wanneer u werkt met de ring, kunt u het kloshoudertussenstuk niet gebruiken.

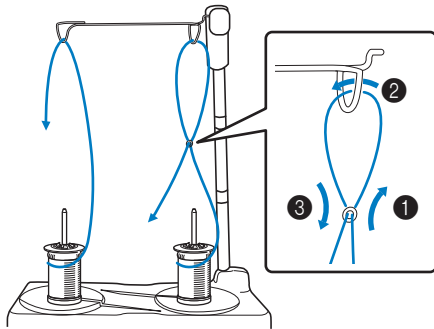

Opmerking

- Leid de draad zo dat deze niet verstrikt raakt met de andere draad.
- Nadat u de draad volgens de aanwijzingen hebt doorgevoerd, windt u eventueel overtollig draad terug op de spoel. Anders raakt het overtollige draad verstrikt.

4 Leid de draad van rechts naar links door de draadgeleider van de machine.

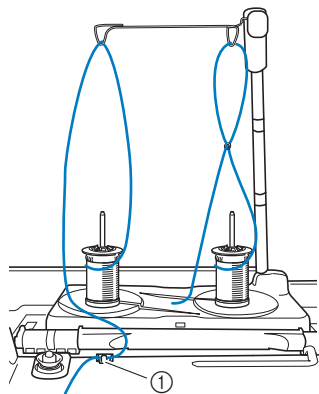

① Draadgeleider

5 Rijk de machine in volgens stap 6 t/m 15 van "Bovendraad inrijgen" op pagina 61.

Gebruik van draden die snel afwikkelen

■ Gebruik van het klosnetje

Als u doorzichtig nylondraad, metallic garen of andere sterke draad gebruikt, plaatst u het bijgeleverde klosnetje over de klos voordat u begint. Wanneer u deze speciale draden gebruikt, moet u ze handmatig inrijgen.

Is het klosnetje te lang? Vouw het dan eenmaal zo om dat het overeenkomt met het klosmaat, voordat u het over de klos plaatst.

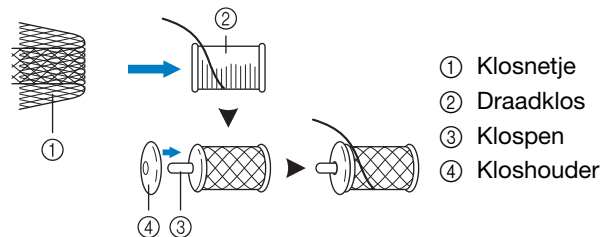



Memo

- Wanneer u de klos inrijgt met het klosnetje erop, zorg er dan voor dat 50-60 mm (ca. 2 - 2-1/2 inch) draad is uitgetrokken.
- Mogelijk moet u de draadspanning aanpassen wanneer u het klosnetje gebruikt.

NAALD VERWISSELEN

⚠ VOORZICHTIG

- Druk altijd op  in het scherm om alle toetsen en knoppen te vergrendelen voordat u de naald verwisselt. Als u niet op  hebt gedrukt en u per ongeluk op de "Start/Stop"-toets of een andere toets drukt, gaat de naaimachine lopen. Dan kunt u letsel oplopen.
- Gebruik alleen naalden voor huishoudnaaimachines. Andere naalden kunnen buigen of breken en letsel veroorzaken.
- Naai nooit met een verbogen naald. Deze zal gemakkelijk breken en letsel veroorzaken.



Memo

- Leg de platte kant van de naald op een plat oppervlak. Controleer de punt en de zijkanten van de naald. Gooi verbogen naalden weg.

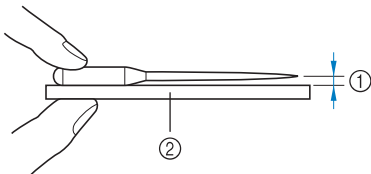

- ① Gelijke ruimte
- ② Plat oppervlak (spoelhuisdeksel, glas enz.)

1 Druk op de "Naaldstandtoets" om de naald omhoog te zetten.

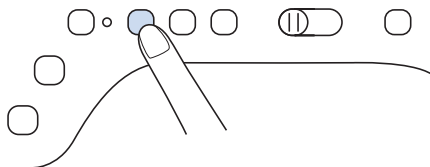

2 Druk op  om alle toetsen te vergrendelen.

- * Wanneer het bericht "OK om de persvoet automatisch omlaag te zetten?" op de display wordt weergegeven, drukt u op om door te gaan.



Opmerking

- Alvorens u de naald vervangt, bedekt u het gat in de steekplaat met stof of papier om te voorkomen dat de naald in de machine valt.

3

Draai de naaldklemmschroef met de schroevendraaier naar de voorkant van de naaimachine los. Verwijder de naald.

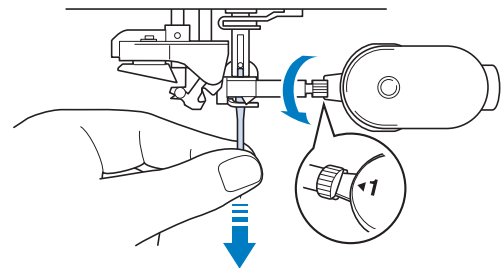

Opmerking

- Oefen geen druk uit op de naaldklemmschroef. Hierdoor kan de naald of de naaimachine beschadigd raken.

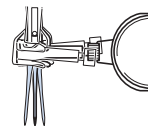

- 4** Steek de naald met de platte kant naar achteren zo ver mogelijk in de opening tot aan de naaldstopper (kijkvenster) in de naaldklem. Draai met een schroevendraaier de naaldklemschroef stevig vast.

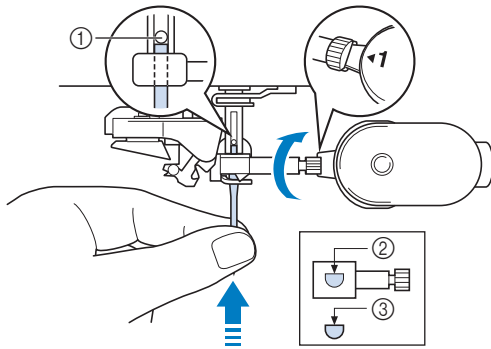

- ① Naaldstopper
- ② Opening voor het inbrengen van de naald
- ③ Platte kant van de naald

⚠ VOORZICHTIG

- Duw de naald zo ver totdat ze de stopper raakt en draai de naaldklemschroef stevig vast met een schroevendraaier. Als de naald niet helemaal is ingebracht of als de naaldklemschroef los zit, kan de naald breken of de naaimachine beschadigd raken.

- 5** Druk op  om alle toetsen te ontgrendelen.



Memo

- Automatisch inrijgen kunt u met naalden voor huishoudnaaimachine 75/11 t/m 100/16.
- Wanneer draden zoals transparant monofilament nylondraad of speciaal garen wordt gebruikt, wordt het gebruik van de naaldinrijger afgeraden.

Stof/draad/naald-combinaties

- Naalden die op deze machine kunnen worden gebruikt: Naalden voor huishoudnaaimachine (maat 65/9 - 100/16)
* Hoe hoger het nummer, hoe dikker de naald. Naarmate de nummers lager worden, worden de naalden fijner.
- Draad dat op deze machine kan worden gebruikt: gewicht 30 - 90
* Gebruik nooit draad met een gewicht van 20 of minder. Dit kan ertoe leiden dat de machine slecht presteert.
* Hoe lager het nummer, hoe zwaarder de draad. Naarmate de nummers hoger worden, wordt de draad fijner.
- De machinenaald en draad die moeten worden gebruikt, zijn afhankelijk van het type en de dikte van de stof. Zie de volgende tabel als u draad en naald kiest voor de stof die u wilt naaien.
 - De combinaties in de tabel vormen een algemene richtlijn. Zorg ervoor dat u proefsteken naait op het werkelijke aantal lagen en type stof dat u gaat gebruiken.
 - De machinenaalden zijn verbruiksartikelen. Voor de veiligheid en de beste resultaten raden wij aan de naald regelmatig te vervangen. Voor meer bijzonderheden over het vervangen van de naald zie "NAALD VERWISSELEN" op pagina 69.
- Gebruik in principe een fijne naald en draad voor lichte stof en een dikkere naald en zwaardere draad voor zwaardere stoffen.
- Selecteer een steek die geschikt is voor de stof en pas vervolgens de steeklengte aan. Maak de steeklengte fijner (korter) bij het naaien van lichte stoffen. Maak de steeklengte grover (langer) bij het naaien van zware stoffen. (pagina 86)
Voor het naaien van stretchstoffen, zie "Stretchstof naaien" op pagina 84.

Soort stof/Toepassing		Draad		Formaat naald	Steeklengte mm (inch)
		Soort	Gewicht		
Lichte stoffen	Linon, crêpe georgette, challis, organza, crêpe, chiffon, voile, gaas, tule, voering enz.	Polyester draad	60 - 90	65/9 - 75/11	Fijne steken 1,8-2,5 (1/16-3/32)
		Katoen, zijde	50 - 80		
Middelzware stof	Popeline, tafzijde, gabardine, flanel, seersucker, dubbel gaas, linnen, badstof, wafelstof, lakenstof, popeline, katoenen twill, satijn, gewatteerd katoen enz.	Polyester draad	60 - 90	75/11 - 90/14	Gewone steken 2,0-3,0 (1/16-1/8)
		Katoen, zijde	50 - 60		
Zware stoffen	Denim (12 ounce of meer), canvas enz.	Polyester draad, Katoen	30	100/16	Grove steken 2,5-4,0 (3/32-3/16)
		Polyester draad	60	90/14 - 100/16	
		Katoen, zijde	30 - 50		
Stretchstof (gebreide stoffen enz.)	Jersey, tricot, T-shirtstof, fleece, interlock enz.	Polyester, katoen, zijde	50	Ballpointnaald 75/11 - 90/14	Instelling geschikt voor de stofdikte
Voor afwerksteken		Polyester, katoen	30	90/14 - 100/16	Instelling geschikt voor de stofdikte
			50 - 60	75/11 - 90/14	

■ Doorzichtig nylon draad

Gebruik naalden voor huishoudnaaimachines geschikt voor afwerksteken, ongeacht de stof of draad.

■ Borduurnaalden



Gebruik een 75/11-naald voor huishoudnaaimachines voor borduren.

⚠ VOORZICHTIG

- De juiste stof-, draad- en naaldcombinaties worden getoond in de voorgaande tabel. Als de combinatie van de stof, draad en naald niet juist is, met name bij het naaien van zware stoffen (zoals denim) met dunne naalden (zoals 65/9 tot 75/11), dan kan de naald buigen of breken. Bovendien kan het stiksel ongelijk of gerimpeld zijn of met overgeslagen steken.

PERSVOET VERWISSELEN

⚠ VOORZICHTIG

- Druk altijd op  in het scherm om alle toetsen en knoppen te vergrendelen voordat u de persvoet verwisselt. Als u niet op  hebt gedrukt en u op de "Start/Stop"-toets of een andere toets drukt, treedt de naaimachine in werking. Dan kunt u letsel oplopen.
- Gebruik altijd de juiste persvoet voor het geselecteerde steekpatroon. Als u de verkeerde persvoet gebruikt, kan de naald de persvoet raken en buigen of breken. Hierdoor kunt u letsel oplopen.
- Gebruik alleen persvoeten voor deze naaimachine. Het gebruik van andere persvoeten kan leiden tot ongelukken en letsel.

Persvoet verwijderen

- 1 Druk op de "Naaldstandtoets" om de naald omhoog te zetten.

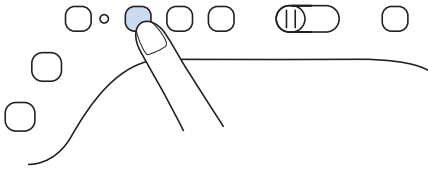

- 2 Druk op  om alle toetsen te vergrendelen.

* Wanneer het bericht "OK om de persvoet automatisch omlaag te zetten?" op de display wordt weergegeven, drukt u op  om door te gaan.

- 3 Zet de persvoethendel omhoog.

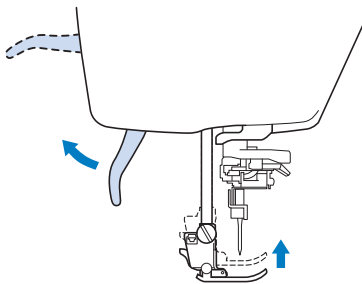

- 4 Druk op de zwarte toets op de persvoethouder en verwijder de persvoet.

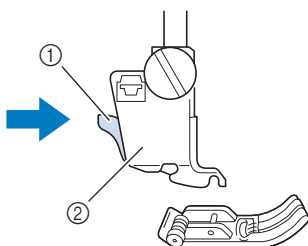

- ① Zwarte toets
- ② Persvoethouder

Persvoet bevestigen

⚠ VOORZICHTIG

- Installeer de persvoet in de juiste richting. Anders raakt de naald mogelijk de persvoet. Dan kan de naald breken en dit kan letsel veroorzaken.

- 1 Plaats de persvoetpen onder de inkeping op de houder met de pen van de voet tegenover de inkeping in de houder. Zet de persvoethendel omlaag, zodat de persvoetpen vastklikt in de inkeping in de houder.

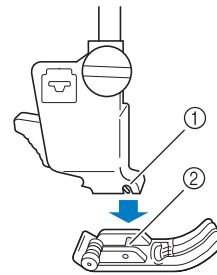

- ① Inkeping
- ② Pen

- 2 Druk op  om alle toetsen te ontgrendelen.

- 3 Zet de persvoethendel omhoog.

Persvoet bevestigen met de bijgeleverde adapter

Voor bepaalde persvoeten dient de bijgeleverde adapter bevestigd te worden.

Bijvoorbeeld de boventransportvoet, de vrije echoquiltvoet "E", de vrije quiltvoet "C", enzovoort.

De volgende procedure beschrijft hoe u de boventransportvoet kunt bevestigen.



■ Boventransportvoet bevestigen

De boventransportvoet houdt de stof tussen de persvoet en de transporteur om de stof door te voeren. Zo hebt u meer controle over moeilijke stof (zoals quiltstof of fluweel) of stof die gemakkelijk glijdt (zoals vinyl, leer of kunstleer).



Opmerking

- Rijk de naald handmatig in wanneer u de boventransportvoet gebruikt, of bevestig de boventransportvoet pas nadat u de naald hebt ingeregen met de toets "Automatisch draadinrijgen".
- Wanneer u de boventransportvoet gebruikt, naait u op gemiddelde of lage snelheid.



Memo

- U kunt de boventransportvoet alleen gebruiken bij steekpatronen voor rechte steken en zigzagsteken. U kunt geen achteruitsteken naaien met de boventransportvoet. Als verstevigingssteken selecteert u alleen rechte of zigzagsteekpatronen. (pagina 79.)

1 Volg de stappen in "Persvoet verwijderen" op pagina 72.

2 Draai de persvoethouderschroef los om de persvoethouder te verwijderen.

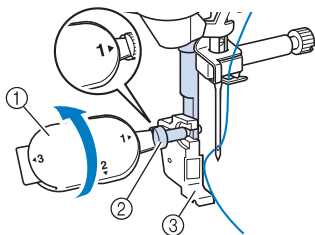

- ① Multifunctionele schroevendraaier
- ② Persvoethouderschroef
- ③ Persvoethouder

3 Verwijder de persvoethouderschroef van de persvoetas.

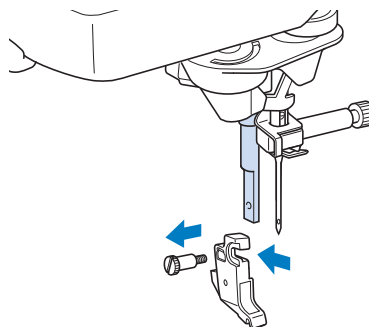

4 Plaats de adapter op de persvoetstang en lijn de vlakke kant van de adapteropening uit met de vlakke zijde van de persvoetstang. Duw deze zover mogelijk omhoog en draai de schroef stevig vast met de schroevendraaier.

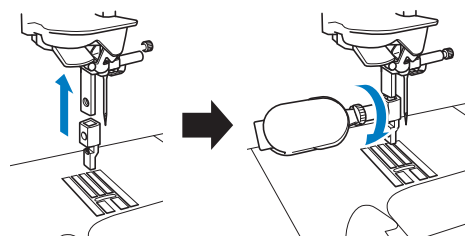

5 Draai het meegeleverde schroefje 2 of 3 keer met de hand aan.

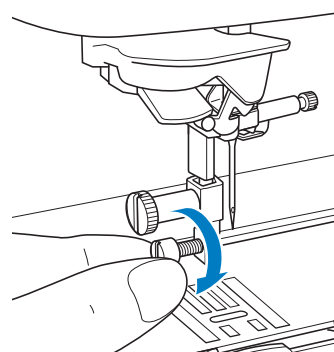

- 6** Zet de bedieningshendel van de boventransportvoet zo dat de naaldklemschroef in de vork staat. Plaats de as van de boventransportvoet op de persvoetstang.

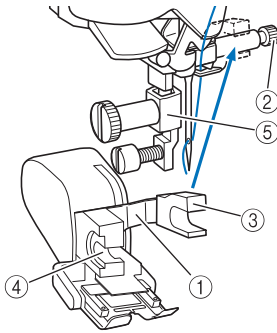

- ① Bedieningshendel
- ② Naaldklemschroef
- ③ Vork
- ④ As van boventransportvoet
- ⑤ Persvoetstang

- 7** Zet de persvoethendel omlaag. Breng de schroef in en draai de schroef stevig vast met de schroevendraaier.

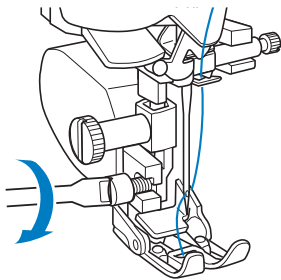

⚠ VOORZICHTIG

- Gebruik de bijgesloten schroevendraaier om de schroef stevig vast te draaien. Als de schroef los zit, kan de naald de persvoet raken en letsel veroorzaken.
- Draai het handwiel naar u toe (tegen de klok in) om te controleren of de naald de persvoet niet raakt. Als de naald de persvoet raakt, kunt u letsel oplopen.

Gebruik van de voet voor dubbel transport

Met de voet voor dubbel transport hebt u meer controle over de stof wanneer u moeilijke stoffen naait die gemakkelijk glijden, zoals quiltstof, of stoffen die blijven plakken onder aan de persvoet, zoals vinyl, leer of kunstleer.



Opmerking

- Wanneer u naait met de voet voor dubbel transport, naai dan in matig of langzaam tempo.



Memo

- Wanneer u steken selecteert om te gebruiken met de voet voor dubbel transport, zijn alleen de steken die u kunt gebruiken geactiveerd op de display.
- Wanneer u stof naait die gemakkelijk aan elkaar plakt, kunt u de afwerking aantrekkelijker maken door rijgsteken te naaien aan het begin van het stiksel.

■ Voet voor dubbel transport bevestigen

- 1** Volg de stappen in "Persvoet verwijderen" op pagina 72.
- 2** Draai de persvoethouderschroef los om de persvoethouder te verwijderen.

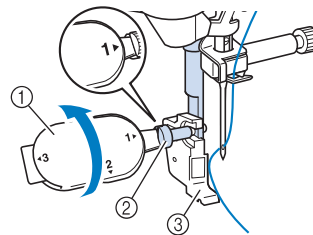

- ① Multifunctionele schroevendraaier
- ② Persvoethouderschroef
- ③ Persvoethouder

- 3** Plaats de voet voor dubbel transport op de persvoetstang door de inkeping van de voet voor dubbel transport tegenover de grote schroef te houden.

Zijaanzicht

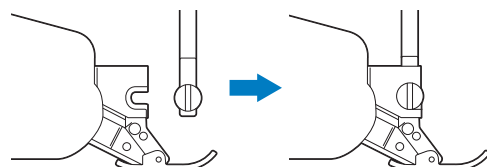

- 4** Houd met uw rechterhand de voet voor dubbel transport op zijn plaats. Draai met de bijgeleverde schroevendraaier de grote schroef stevig vast.

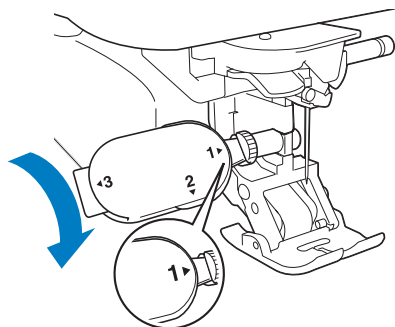

⚠ VOORZICHTIG

- Gebruik de bijgeleverde schroevendraaier om de schroef stevig vast te draaien. Als de schroef los zit, kan de naald de persvoet raken. Hierdoor kunt u letsel oplopen.

- 5** Steek de aansluiting van de voet voor dubbel transport in het aansluitpunt op de achterkant van uw machine.

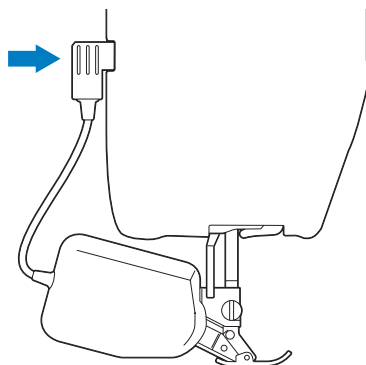

- 6** Druk op  om alle toetsen te ontgrendelen.

→ Alle toetsen en bedieningstoetsen zijn ontgrendeld en het vorige scherm wordt weergegeven.

■ Open voet bevestigen/verwijderen

Bevestig de open voet door de pennen tegenover de inkepingen te houden en klik hem vast.

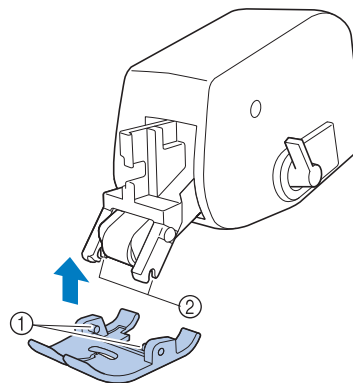

- ① Pennen
- ② Inkepingen

Als u drukt op het voorste en achterste gedeelte van de voet voor dubbel transport, klikt de open voet los.

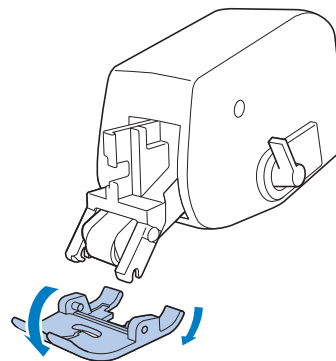

■ Gebruik van positiehendel voor dubbel transport

Wanneer de positiehendel voor transport omhoog staat, wordt de zwarte rolriem op de voet voor dubbel transport niet aangezet.

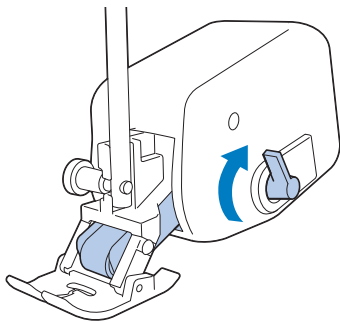

Wanneer de positiehendel voor transport omlaag staat, wordt de zwarte rolriem op de voet voor dubbel transport aangezet.

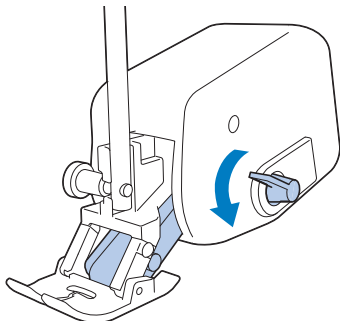

Opmerking

- Bedien de hendel niet tijdens het naaien.

■ De stoftransporthoeveelheid van de voet voor dubbel transport aanpassen

Het mechanisme voor dubbel transport trekt de bovenste stof volgens de ingestelde steeklengte. Met moeilijke stoffen stelt u de steeklengte precies af door de transporthoeveelheid voor dubbel transport aan te passen in het instellingenschermb.



Opmerking

- Sommige toetsen die worden genoemd in onderstaande procedure, worden standaard lichtgrijs weergegeven en zijn niet beschikbaar. Om toetsen in te zetten voor het opgeven van instellingen, bevestigt u de voet voor dubbel transport aan de machine. De toetsen worden aangezet nadat de voet voor dubbel transport is gedetecteerd.

1 Druk op .

→ Het instellingenschermb verschijnt.

2 Druk op .

→ Het scherm Naai-instellingen verschijnt.

3 Open pagina 2 van het scherm Naai-instellingen.

4 Verhoog of verlaag de waarde om de doorvoer van de bovenste stof te beïnvloeden.

- * In de meeste gevallen selecteert u "00" voor naaien.
- * Als de doorvoer voor de bovenste stof te gering is, waardoor doorvoer langer duurt dan voor de onderste stof, verhoogt u het getal om de doorvoer voor de bovenste stof te vergroten.
- * Als de doorvoer voor de bovenste stof te groot is, waardoor doorvoer korter duurt dan voor de onderste stof, verlaagt u het getal om de doorvoer voor de bovenste stof te verkleinen.

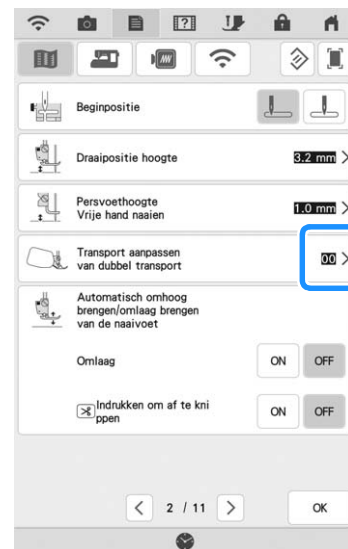

5 Druk op om terug te gaan naar het oorspronkelijke scherm.

⚠ VOORZICHTIG

- Om letsel te voorkomen moet u de naald tijdens het gebruik van de machine goed in de gaten houden. Houd uw handen tijdens het gebruik van de machine uit de buurt van de bewegende delen.
- Trek of duw de stof niet tijdens het naaien. U kunt daardoor letsel oplopen.
- Gebruik geen verbogen of gebroken naalden. U kunt daardoor letsel oplopen.
- Probeer niet over rijgspelden of andere objecten heen te naaien. Anders kan de naald breken en hierdoor kunt u letsel oplopen.
- Zitten de steken te dicht op elkaar? Stel dan een langere steeklengte in voordat u verder gaat. Anders kan de naald breken en hierdoor kunt u letsel oplopen.

Een steek naaien

- 1 Zet de machine AAN en druk op  om de naaisteken weer te geven. Druk vervolgens op de "Naaldstandtoets" om de naald omhoog te zetten.
- 2 Selecteer de categorie en druk op de toets van de steek die u wilt gebruiken.

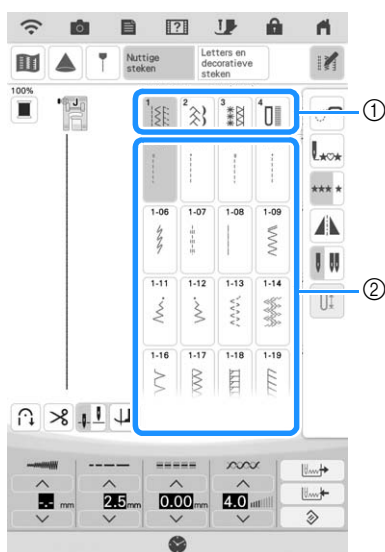

- ① Categorie
 ② Toets van de steek
 → Het symbool van de juiste persvoet wordt linksboven in de display aangegeven.

- 3 Bevestig de juiste persvoet ("PERSVOET VERWISSELEN" op pagina 72).

⚠ VOORZICHTIG

- Gebruik altijd de juiste persvoet. Als u niet de juiste persvoet gebruikt, kan de naald de persvoet raken en buigen of breken. Hierdoor kunt u letsel oplopen. Zie "STEEKINSTELLINGENTABEL" op pagina 218 voor adviezen over de juiste persvoet.

- 4 Plaats de stof onder de persvoet. Houd de stof en de uiteinden van de draden in uw linkerhand en druk op de "naaldstandtoets" om de naald te zetten waar u met naaien wilt beginnen.

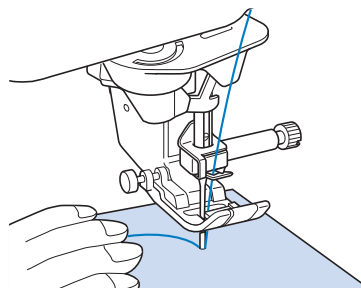

Memo

- De zwarte toets aan de linkerkant van persvoet "J" mag u alleen indrukken als de stof niet wordt doorgevoerd of bij het naaien van dikke naden (pagina 83). Normaliter kunt u naaien zonder op de zwarte toets te drukken.

- 5 Zet de persvoet omlaag.

* U hoeft de onderdraad niet naar boven te halen.

6 Pas de naaisnelheid aan met de schuifknop voor snelheidsregeling.

* Met deze knop kunt u de naaisnelheid ook tijdens het naaien aanpassen.

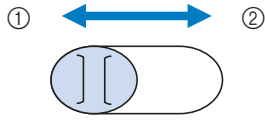

- ① Langzaam
- ② Snel

7 Druk op de "Start/Stop"-toets om te beginnen met naaien.

* Voer de stof lichtjes met de hand door.

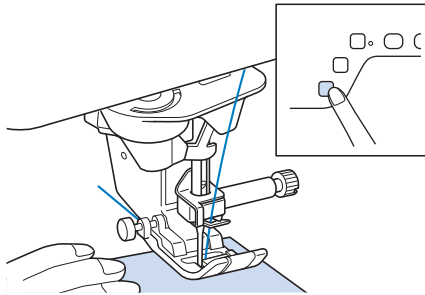

Memo

• Wanneer u het voetpedaal gebruikt, kunt u niet starten met naaien door op de "Start/Stop"-toets te drukken.

8 Als u wilt stoppen met naaien, drukt u nogmaals op de "Start/Stop"-toets.

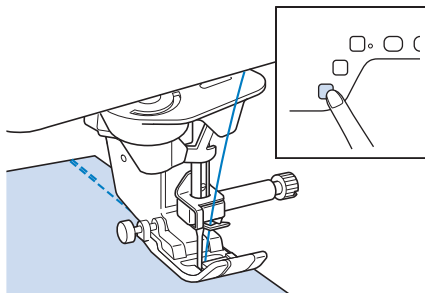

9 Druk op de "Draadknijptoets" om de boven- en onderdraad af te knippen.

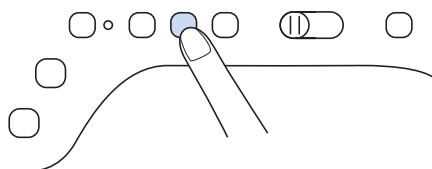

→ De naald wordt automatisch weer omhoog gezet.

⚠ VOORZICHTIG

- Druk niet meer op de "Draadknijptoets" nadat de draden zijn afgeknipt. Hierdoor kan de draad verstrikt raken of de naald kan breken en de machine beschadigen.
- Druk niet op de "Draadknijptoets" wanneer er geen stof onder de naald ligt of wanneer de naaimachine loopt. Hierdoor kan de draad verstrikt raken en dit kan schade veroorzaken.

Opmerking

• Voor het afknippen van draad die dikker is dan nr. 30, eenvezelige nyloodraad of andere decoratieve draden gebruikt u de draadafsnijder aan de zijkant van de naaimachine.

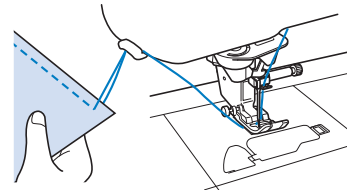

10 Wanneer de naald niet meer beweegt, zet u de persvoet omhoog en haalt u de stof weg.

Memo

• Deze machine heeft een onderdraadsensor die waarschuwt wanneer de onderdraad bijna op is. Als de onderdraad bijna op is, stopt de machine automatisch. Als u echter op de "Start/Stop"-toets drukt, kunt u nog enkele steken naaien. Als u deze waarschuwing ziet, moet u de onderdraad direct opnieuw inrijgen.

■ Het voetpedaal gebruiken

U kunt ook het voetpedaal gebruiken om te starten en stoppen met naaien.

⚠ VOORZICHTIG

- Zorg dat er zich geen stukken stof en vuil verzamelen in het voetpedaal. Hierdoor bestaat er namelijk kans op brand of elektrische schokken.

Memo

• Wanneer u het voetpedaal gebruikt, kunt u niet starten met naaien door op de "Start/Stop"-toets te drukken.

- U kunt het voetpedaal niet gebruiken wanneer u borduurt.
- U kunt met het voetpedaal naaisteken en decoratieve steken naaien wanneer de borduureenheid is bevestigd.

1 Steek de stekker van het voetpedaal in de betreffende aansluiting op de machine.

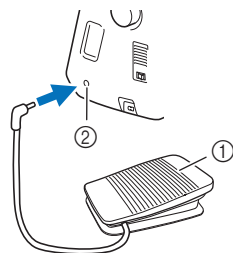

- ① Voetpedaal
- ② Aansluiting voetpedaal

2 Druk langzaam het voetpedaal in om te starten met naaien.

Door het voetpedaal in te drukken, verhoogt u de naaisnelheid. Door het voetpedaal omhoog te laten komen, verlaagt u de naaisnelheid.

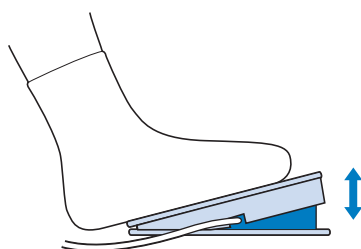

Memo

- De snelheid die is ingesteld met de schuifknop voor de snelheidsregeling, is de maximale naaisnelheid van het voetpedaal.

3 Laat het voetpedaal los om de naaimachine te stoppen.

Verstevigingssteken naaien

Achteruit/verstevigingssteken zijn meestal noodzakelijk aan het begin en het eind van het naaiwerk. Met de "Achteruitsteektoets" kunt u achteruit/verstevigingssteken naaien. Wanneer u de "Verstevigingssteektoets" ingedrukt houdt, naait de machine 3 tot 5 steken op dezelfde plek en stopt daarna. (pagina 15)

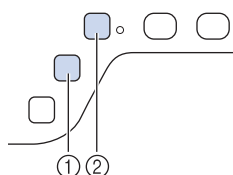

- ① "Achteruitsteektoets"
- ② "Verstevigingssteektoets"

Als u de automatische verstevigingssteek op het scherm hebt geselecteerd, begint de machine automatisch met achteruitsteken (of verstevigingssteken) wanneer u op de "Start/Stop"-toets drukt. Druk op de "Achteruitsteektoets" of "Verstevigingssteektoets" om automatisch achteruitsteken (of verstevigingssteken) te naaien aan het eind van het naaiwerk (zie de volgende procedure "Automatische verstevigingssteken").

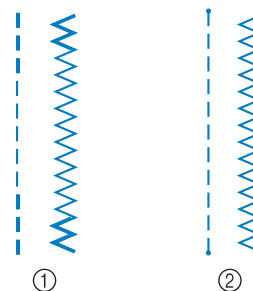

- ① Achteruitsteek
- ② Verstevigingssteek

Welke bewerking wordt uitgevoerd wanneer u op de knop drukt, hangt af van het steekpatroon dat u hebt geselecteerd. (Zie "STEEKINSTELLINGENTABEL" op pagina 218.)

Memo

- Wanneer u drukt op de "Verstevigingssteektoets" terwijl u een letter-/decoratief steekpatroon naait, kunt u het naaien beëindigen met een volledige steek in plaats van middenin.
- Het groene licht rechts op de "Verstevigingssteektoets" licht op terwijl de machine een volledig motief naait en gaat automatisch uit wanneer het naaien stopt.

Automatische verstevigingssteken

Als u na het kiezen van een steekmotief de functie Automatische verstevigingssteken aanzet voordat u met naaien begint, worden er automatisch verstevigingssteken (of achteruitsteken, afhankelijk van het steekmotief) genaaid aan het begin en het eind van het naaiwerk.

- 1 Selecteer een steekpatroon.
- 2 Druk op  om de functie automatische verstevigingsteken in te stellen.

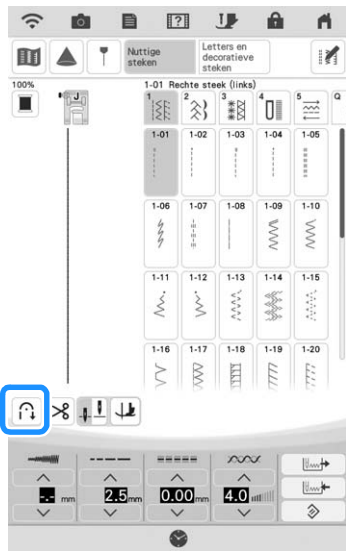

→ De toets ziet er zo uit: .

 **Memo**

- Bij sommige steken, zoals voor knoopsgaten en trenzen, moet u verstevigingssteken naaien aan het begin van het naaiwerk. Als u een van deze steken kiest, wordt deze functie automatisch aangezet (de toets ziet er uit als  wanneer de steek is geselecteerd).

- 3 Plaats de stof op het punt waar u wilt beginnen en begin met naaien.

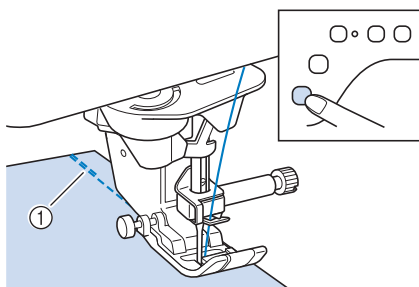

- 1 Verstevigingssteken (of achteruitsteken)
→ De machine naait automatisch verstevigingssteken (of achteruitsteken) en gaat daarna door met naaien.

Als u op de "Start/Stop"-toets drukt om even te stoppen met naaien, moet u nogmaals op deze toets drukken als u weer door wilt gaan. De machine naait nu geen verstevigingssteken (of achteruitsteken) meer aan het begin.

- 4 Druk op de "achteruitsteektoets" of de "verstevigingssteektoets".

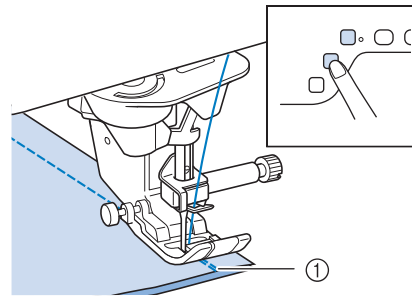







- 1 Verstevigingssteken (of achteruitsteken)
→ De machine naait verstevigingssteken (of achteruitsteken) en stopt daarna.









Memo

- Als u de functie Automatische verstevigingssteken wilt uitzetten, drukt u nogmaals op de toets , die er dan zo uit ziet: .

Welke bewerking wordt uitgevoerd wanneer u op de knop drukt, hangt af van het steekpatroon dat u hebt geselecteerd. Zie onderstaande tabel voor u bijzonderheden over de bewerking die wordt uitgevoerd wanneer u op de knop drukt.

	"Achteruitsteektoets" 	"Verstevigingssteektoets" 
Nuttige steken +  1-01 1-03 1-09	De machine begint de steken te naaien en naait alleen achteruitsteken wanneer u de "Achteruitsteektoets" ingedrukt houdt.	De machine begint de steken te naaien en naait 3 – 5 verstevigingssteken wanneer u de "Verstevigingssteektoets" ingedrukt houdt.
Nuttige steken +  1-02 1-04 1-10	De machine begint de steken te naaien en naait alleen achteruitsteken wanneer u de "Achteruitsteektoets" ingedrukt houdt.*	De machine begint de steken te naaien en naait 3 – 5 verstevigingssteken wanneer u de "Verstevigingssteektoets" ingedrukt houdt.
Nuttige steken +  1-01 1-03 1-09	De machine naait achteruitsteken aan het begin en het eind van het naaien.	De machine naait achteruitsteken aan het begin en verstevigingssteken aan het eind van het naaien.
Nuttige steken +  1-02 1-04 1-10	De machine naait verstevigingssteken aan het begin en achteruitsteken aan het eind van het naaien.*	De machine naait verstevigingssteken aan het begin en het eind van het naaien.

	“Achteruitsteektoets” 	“Verstevigingssteektoets” 
 + 	De machine begint de steken te naaien en naait verstevigingssteken wanneer u de “Achteruitsteektoets” ingedrukt houdt.	De machine begint te naaien aan het begin, maakt het steekpatroon af en naait verstevigingssteken aan het eind van het naaien.
 + 	De machine naait verstevigingssteken aan het begin en verstevigingssteken wanneer u op de “Achteruitsteektoets” drukt.	De machine begint verstevigingssteken te naaien aan het begin, maakt het steekpatroon af en naait verstevigingssteken aan het eind van het naaien.

* Als “Verstevigings-prioriteit” in het instellingscherm is ingesteld op “ON” (pagina 30), worden verstevigingssteken genaaid in plaats van achteruitsteken.

Automatische omlaagfunctie persvoet en draadknipfunctie

Door de machine in te stellen om de persvoet automatisch omhoog en omlaag te brengen, kunnen naaihandelingen eenvoudiger worden uitgevoerd.

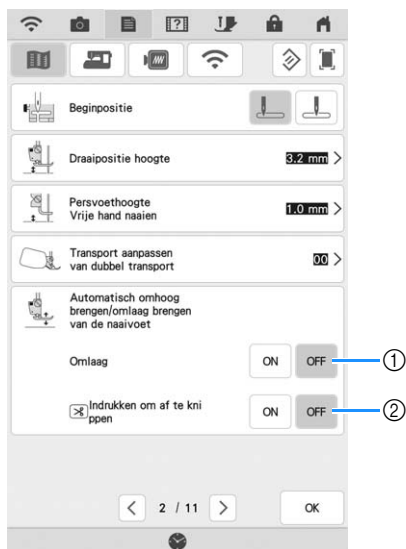

Nr.	Toetsnaam	Uitleg
①	Omlaag	Wanneer “Omlaag” in het instellingscherm van de machine is ingesteld op “ON”, wordt door op de “Start/Stop”-toets te drukken of het voetpedaal in te drukken de persvoet automatisch omlaag gebracht (indien deze omhoog staat) voordat u begint te naaien.

Nr.	Toetsnaam	Uitleg
②	Indrukken om af te knippen	Wanneer “Indrukken om af te knippen” in het instellingscherm van de machine is ingesteld op “ON”, wordt door op de “Draadknip-toets” te drukken de persvoet automatisch omlaag gebracht (indien deze omhoog staat) voordat de draad wordt geknipt. De persvoet komt omhoog nadat de draad is geknipt.

Bochten naaien

Naai langzaam en houd de naad parallel aan de rand van de stof, terwijl u de stof om de bocht heen leidt.

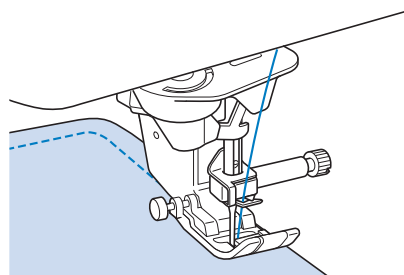

Van naairichting veranderen

Stop de naaimachine. Laat de naald in de stof en druk op de “Persvoettoets” om de persvoet omhoog te zetten. Met de naald als spil draait u de stof zo dat u in de nieuwe richting kunt naaien. Druk op de “Persvoettoets” om de persvoet omlaag te zetten en begin met naaien.

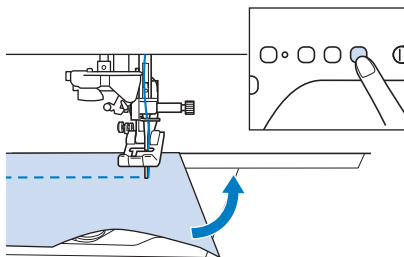

De spilinstelling is nuttig wanneer u van naairichting verandert. Wanneer u de machine stopt in de hoek van de stof, blijft de naald in de stof staan, en wordt de persvoet automatisch omhoog gezet. U kunt de stof dan gemakkelijk draaien (“Functie “draaipositie”” op pagina 89).

■ Een naadtoeslag van 0,5 cm of minder naaien

Rijg de hoek alvorens te naaien. Nadat u in de hoek van naairichting bent veranderd, trekt u de rijgdraad naar achteren tijdens het naaien.

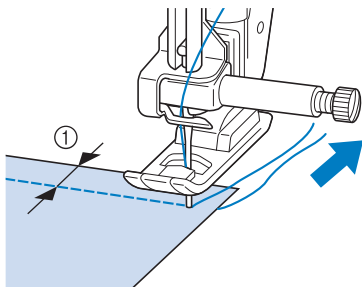

① 5 mm (ca. 3/16 inch)

Zware stof naaien

De machine kan stoffen naaien tot een dikte van 6 mm (ca. 1/4 inch). Als de voet schuin gaat staan bij het begin van een dikke zoom, leidt u de stof met de hand en naait u door tot de voet weer omlaag staat.

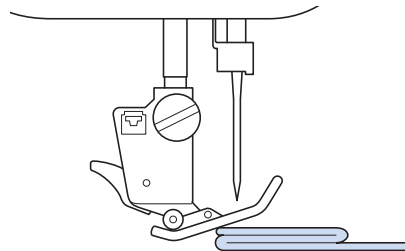

⚠ VOORZICHTIG

- Duw niet met kracht stof van meer dan 6 mm (ca. 1/4 inch) dikte door de machine. Hierdoor kan de naald breken en kunt u letsel oplopen.
- Voor dikkere stof hebt u een grotere naald nodig. (pagina 71)

■ Als de stof niet past onder de persvoet

Staat de persvoet omhoog en naait u zware stof of meerdere lagen die niet gemakkelijk onder de persvoet passen? Zet dan met de persvoethendel de persvoet in de hoogste stand. De stof past nu onder de persvoet.

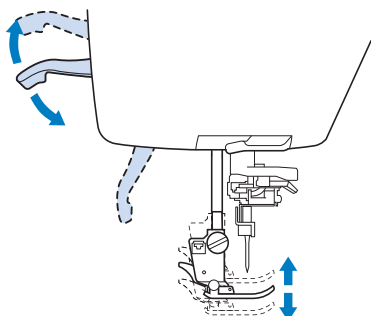

Memo

- U kunt de persvoethendel niet gebruiken als u de persvoet omhoog hebt gezet met de "Persvoettoets".

■ Als de stof niet doorvoert

Als de stof niet wordt doorgevoerd wanneer u begint met naaien of bij het naaien van dikke naden, drukt u op de zwarte toets aan de linkerkant van persvoet "J".

1 Zet de persvoet omhoog.

2 Houd de zwarte toets aan de linkerkant van de persvoet "J" ingedrukt en zet de persvoet omlaag door op de "Persvoettoets" te drukken.

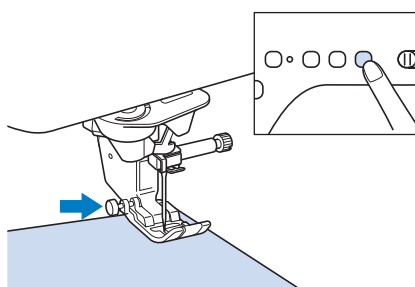

3 Laat de zwarte toets los.

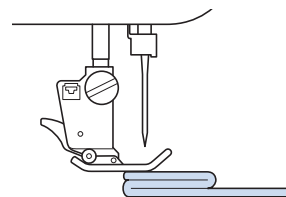

→ De persvoet blijft horizontaal staan en u kunt de stof doorvoeren.

Memo

- Bent u voorbij de moeilijke plek, dan gaat de voet weer in zijn normale stand.
- Wanneer "Automatisch stofsensordruk" (Automatische persvoetdruk) in het scherm voor machine-instellingen is ingesteld op "ON", wordt de dikte van de stof automatisch gedetecteerd door de interne sensor, zodat de stof soepel kan worden doorgevoerd voor een optimaal naieresultaat. (pagina 91.)

Klittenband naaien

VOORZICHTIG

- Gebruik geen klittenband met een plak- of lijmlaag. Als de lijm blijft plakken aan de naald of de grijper, kan dit storing tot gevolg hebben.
- Als u de klittenband naait met een dunne naald (65/9-75/11), kan de naald buigen of breken.

Opmerking

- Rijk de klittenband op de stof voordat u begint te naaien.

Alvorens te naaien controleert u of de naald door de klittenband gaat door het handwiel zodanig te draaien dat de naald in de klittenband gaat. Naai de rand van de klittenband in een langzaam tempo.

Als de naald niet door de klittenband gaat, verwisselt u de naald voor een naald voor dikke stof (pagina 71).

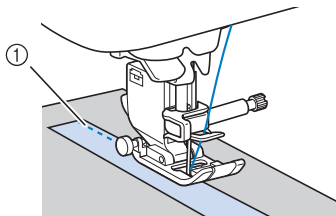

① Rand van de klittenband

Lichte stof naaien

Leg een dun stuk papier of lichte afneembare borduursteunstof onder dunne stof om het naaien te vergemakkelijken. Haal het papier of de steunstof na het naaien voorzichtig weg.

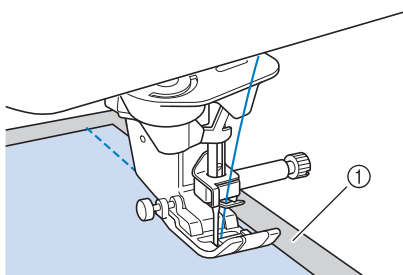

① Dun papier

Stretchstof naaien

Rijg eerst de stukken stof aan elkaar. Naai vervolgens zonder de stof te rekken.

U krijgt bovendien een beter resultaat door draad voor gebreide stoffen te gebruiken, of een stretchsteek te naaien.



Memo

- Bij het naaien van stretchstoffen behaalt u de beste resultaten wanneer u de druk van de persvoet vermindert ("Gebruik van de instellingstoets" op pagina 29).

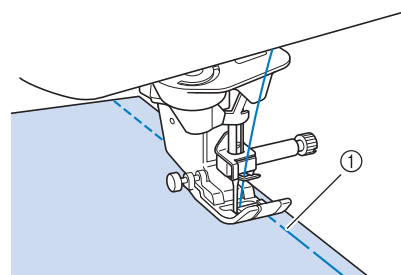

① Rijgsteek

INSTELLINGEN VAN DE STEKEN

Wanneer u een steek selecteert, selecteert de machine automatisch de juiste steekbreedte, steeklengte en bovendraadspanning. Desgewenst kunt u al deze instellingen wijzigen.

Opmerking

- Instellingen voor bepaalde steken kunnen niet worden gewijzigd (zie "STEEKINSTELLINGENTABEL" op pagina 218).
- Als u de machine uitschakelt of een andere steek selecteert zonder de steekinstellingen op te slaan ("Uw steekinstellingen opslaan in het geheugen" op pagina 107), worden de standaardinstellingen voor de steek hersteld.

Steekbreedte instellen

Volg onderstaande stappen als u de steekbreedte van een zigzagsteekpatroon wilt wijzigen.



Memo

- Voor een andere methode om de steekbreedte te wijzigen met de schuifknop voor snelheidsregeling, zie pagina 125.

Voorbeeld:

Druk op om de breedte van de zigzagsteekpatroon smaller te maken.

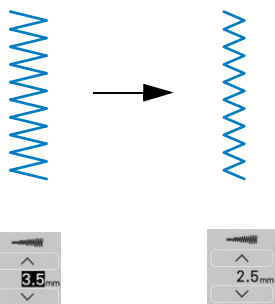

→ De waarde op de display wordt lager.

Druk op om de breedte van de zigzagsteekpatroon breder te maken.

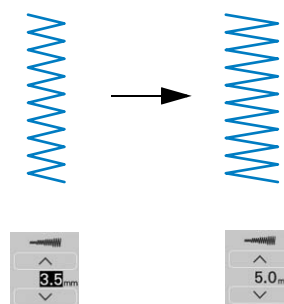

→ De waarde op de display wordt hoger.

Memo

- Druk op om de steekinstellingen op te slaan.
- Druk op om de wijzigingen die zijn aangebracht aan de steek te controleren.
- Druk op om de oorspronkelijke instelling voor de steekbreedte te herstellen.

Opmerking

- Na de steekbreedte te hebben aangepast, draait u het handwiel langzaam naar u toe (tegen de klok in) en controleert u of de naald de persvoet raakt. Als de naald de persvoet raakt, kan de naald buigen of breken.

Steeklengte instellen

Volg onderstaande stappen als u de steeklengte van een steekpatroon wilt wijzigen.



Voorbeeld:

Druk op om de steeklengte korter te maken.

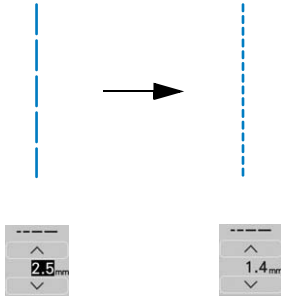

→ De waarde op de display wordt lager.

Druk op om de steeklengte langer te maken.

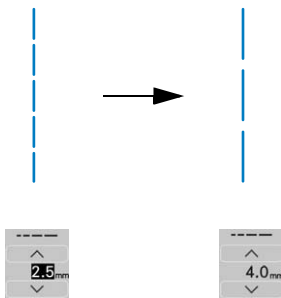

→ De waarde op de display wordt hoger.

Memo

- Druk op om de steekinstellingen op te slaan.
- Druk op om de wijzigingen die zijn aangebracht aan de steek te controleren.
- Druk op om de oorspronkelijke instelling voor de steeklengte te herstellen.

VOORZICHTIG

- Als de steken te dicht op elkaar zitten, stel dan een langere steeklengte in voordat u verder gaat. Naai niet verder zonder een langere steeklengte in te stellen. Anders kan de naald breken en hierdoor kunt u letsel oplopen.

“L/R Shift (L/R-verschuiving)” instellen

Volg onderstaande stappen wanneer u de plaatsing van het zigzagsteekpatroon wilt wijzigen door het naar rechts of links te verplaatsen.



Voorbeeld:

Druk op om het steekpatroon naar links te schuiven.

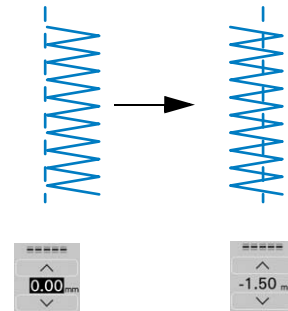

→ De waarde wordt in de display weergegeven met een min-teken.

Druk op om het steekpatroon te verschuiven naar de rechterkant van de linkernaaldstand.

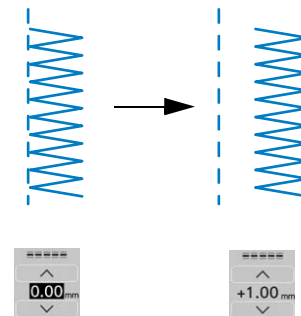

→ De waarde wordt in de display weergegeven met een plus-teken.

Memo

- Druk op om de steekinstellingen op te slaan.
- Druk op om de wijzigingen die zijn aangebracht aan de steek te controleren.
- Druk op om terug te gaan naar de oorspronkelijke instelling.

Opmerking

- Na de “L/R Shift (L/R-verschuiving)” te hebben aangepast, draait u het handwiel langzaam naar u toe (tegen de klok in) en controleert u of de naald de persvoet raakt. Als de naald de persvoet raakt, kan de naald buigen of breken.

Draadspanning instellen

Misschien moet u de draadspanning wijzigen, afhankelijk van de stof en draad waarmee u werkt. Volg onderstaande stappen om instellingen te wijzigen.



Juiste draadspanning

De bovendraad en de onderdraad moeten elkaar ongeveer midden in de stof kruisen. Alleen de bovendraad mag zichtbaar zijn aan de voorkant van de stof, en alleen de onderdraad mag zichtbaar zijn aan de achterkant van de stof.

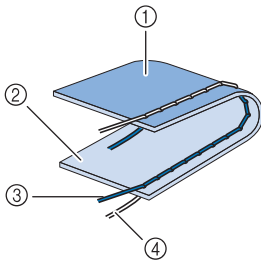

- ① Achterkant
- ② Voorkant
- ③ Bovendraad
- ④ Onderdraad

Bovendraad is te strak

Als de onderdraad zichtbaar is aan de voorkant van de stof, is de bovendraad te strak.



Opmerking

- Als de onderdraad onjuist is ingereggen, is de bovendraad mogelijk te strak. Zie dan "Spoel aanbrengen" op pagina 58 en rijg de onderdraad opnieuw in.

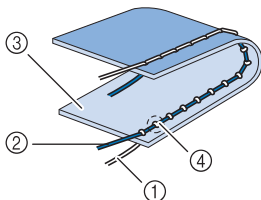

- ① Onderdraad
- ② Bovendraad
- ③ Voorkant
- ④ Er verschijnen plukjes op de voorkant van de stof

Druk op  om de bovendraad losser te maken.



Memo

- Wanneer u klaar bent met naaien, verwijdert u het spoelhuisdeksel en zorgt u dat de draad zo loopt als hieronder aangegeven. Als de draad niet loopt zoals hieronder aangegeven, is de draad onjuist in de spanningsveer van het spoelhuis ingebracht. Breng de draad op de juiste manier in. Voor meer informatie, zie pagina 58.

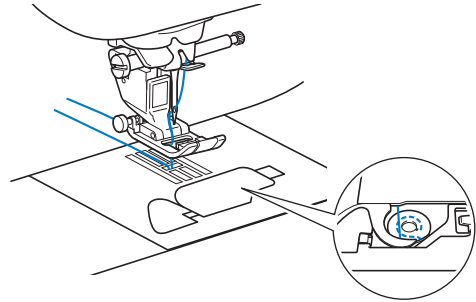

Bovendraad is te los

Als de bovendraad zichtbaar is aan de achterkant van de stof, is de bovendraad te strak.



Opmerking

- Als de bovendraad onjuist is ingereggen, is de bovendraad mogelijk te los. Zie dan "Bovendraad inrijgen" op pagina 61 en rijg de bovendraad opnieuw in.

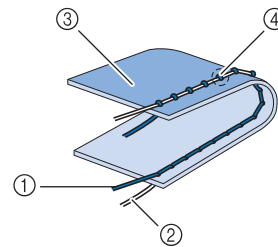

- ① Bovendraad
- ② Onderdraad
- ③ Achterkant
- ④ Er verschijnen plukjes op de achterkant van de stof

Druk op  om de bovendraad strakker te maken.



Memo

- Druk op  om de oorspronkelijke instelling voor draadspanning te herstellen.

HANDIGE FUNCTIES



Automatisch draadknippen

Als u na het kiezen van een steekpatroon de functie Automatisch draadknippen aanzet voordat u begint met naaien, worden er automatisch verstevigingssteken (of achteruitsteken, afhankelijk van het steekpatroon) aan het begin en het eind van het naaiwerk genaaid en worden de draden aan het eind van het naaiwerk automatisch afgeknipt. Deze functie is handig bij het naaien van knoopsgaten en trenzen.

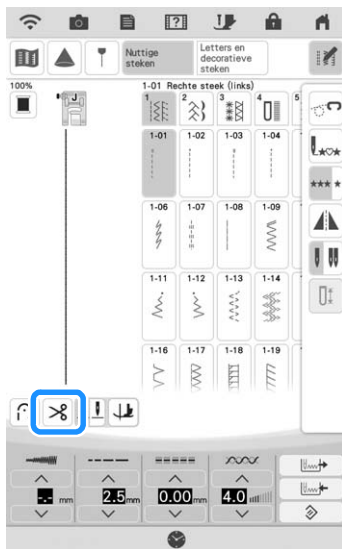

1 Selecteer een steekpatroon.

2 Druk op om de functie Automatisch draadknippen in te stellen.



→ U krijgt   en de machine wordt ingesteld voor geprogrammeerd draadknippen en automatisch achteruit/verstevigingssteken naaien.

Memo

- Als u de functie Automatisch draadknippen wilt uitzetten, drukt u nogmaals op de toets , die er dan zo uitziet: .
- Bij borduren wordt deze functie automatisch ingesteld.

3 Plaats de stof op het punt waar u wilt beginnen en begin met naaien.

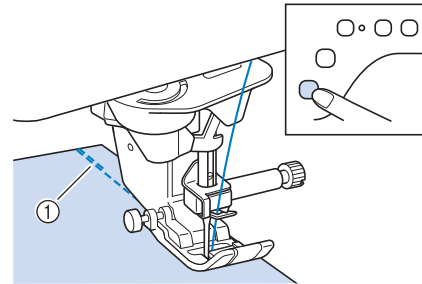

- ① Verstevigingssteken (of achteruitsteken)
→ De machine naait automatisch verstevigingssteken (of achteruitsteken) en gaat daarna door met naaien.

Memo

- Als u op de "Start/Stop"-toets drukt om even te stoppen met naaien, moet u nogmaals op deze toets drukken als u weer door wilt gaan. De machine naait nu geen verstevigingssteken (of achteruitsteken) meer aan het begin.

4 Wanneer u het eind van het stiksel hebt bereikt, drukt u eenmaal op de "Achteruitsteektoets" of de "Verstevigingssteektoets".

Als u steken met verstevigingssteken hebt geselecteerd, zoals knoopsgatsteken en trenzen, is deze bewerking onnodig.



- ① Het punt waar u op de "Start/Stop"-toets hebt gedrukt.
② Het punt waar u op de "Achteruitsteektoets" of "Verstevigingssteektoets" hebt gedrukt.
③ De draad wordt hier afgeknipt.

Memo

- Geprogrammeerd draadknippen wordt niet uitgevoerd als u op de "Start/Stop"-toets drukt tijdens het naaien. Druk aan het eind van het naaien op de "Achteruitsteektoets" of de "Verstevigingssteektoets".

Functie “draaipositie”

Als de functie “draaipositie” is geselecteerd, stopt de machine met de naald omlaag (in de stof) en wordt de persvoet automatisch op de juiste hoogte gezet wanneer u op de “Start/Stop”-toets drukt. Wanneer u opnieuw op de “Start/Stop”-toets drukt, wordt de persvoet automatisch omlaag gezet en wordt het naaien vervolgd. Deze functie is handig om de machine te stoppen om van naairichting te veranderen.

! VOORZICHTIG

- Wanneer de draaipositie-hoogte is geselecteerd, start de machine wanneer u op de “Start/Stop”-toets drukt of het voetpedaal indrukt, ook al staat de persvoet omhoog. Houd handen en voorwerpen uit de buurt van de naald. Anders kunt u letsel oplopen.

📖 Memo

- Wanneer de draaipositie-hoogte is geselecteerd, kunt u wijzigen op welke hoogte de persvoet stopt wanneer u stopt met naaien, naar gelang het soort stof dat u gebruikt. Druk op  om “Draaipositie hoogte” in het instellingenscherf weer te geven. Raak het nummer aan om de hoogte te selecteren. Als u de persvoet verder omhoog wilt zetten, verhoogt u de waarde. (Normaal is een hoogte van 3,2 mm ingesteld.)



💡 Opmerking

- U kunt de functie “draaipositie” alleen gebruiken met steken waarbij persvoet “J”, “N” of “X” (couching-voet) is aangegeven in de linkerbovenhoek van het scherm. Wanneer u een andere steek hebt geselecteerd, wordt  lichtgrijs weergegeven en kan niet worden gebruikt.
- Als de functie “draaipositie” is geselecteerd, is “Persvoethoogte” in het instellingenscherf niet beschikbaar en kan de instelling niet worden gewijzigd.

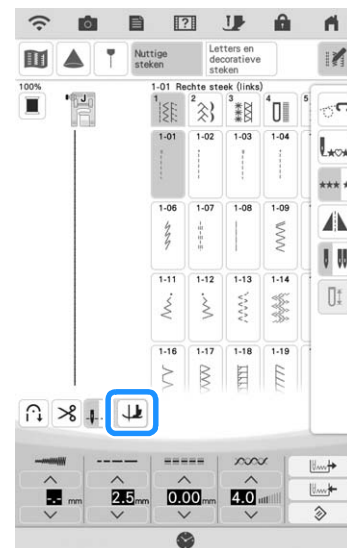

1 Selecteer een steek.

2 Druk op om de draai-instelling te selecteren.



→ De toets ziet er zo uit: .

💡 Opmerking

- Om de draaifunctie te gebruiken, moet de naaldstand worden ingesteld op . Als de naaldstand is ingesteld op , wordt de persvoet automatisch omhoog gebracht.

3 Plaats de stof onder de persvoet met de naald op het punt waar u wilt beginnen met naaien en druk op de “Start/Stop”-toets. De naaimachine begint te naaien.

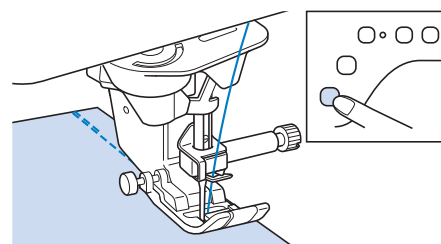

Memo

- Als u op de “Start/Stop”-toets drukt om te pauzeren met naaien en opnieuw om door te gaan, worden geen achteruitsteken (of verstevigingssteken) genaaid.

- 4** Druk op de “Start/Stop”-toets om de machine te stoppen op het punt waar u van naairichting wilt veranderen.

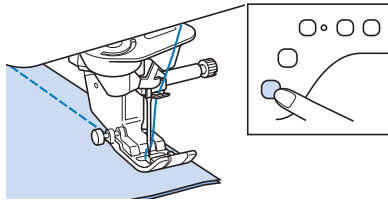

→ De machine stopt met de naald in de stof en de persvoet omhoog.

Memo

- Als “Automatisch omhoog brengen/omlaag brengen van de naaivoet” in het instellingenscherf van de machine is ingesteld op “ON” worden de naald en de persvoet omhoog gebracht als de machine is gestopt.

- 5** Draai de stof en druk op de “Start/Stop”-toets.

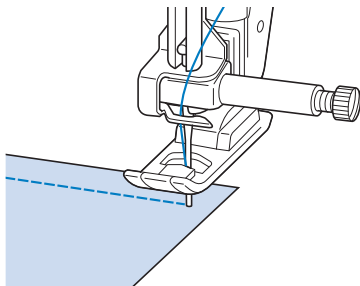

→ De persvoet wordt automatisch omlaag gezet en het naaien wordt vervolgd.

Gebruik van de kniehevel

De kniehevel stelt u in staat om de persvoet omhoog en omlaag te zetten met uw knie. U hebt dan beide handen vrij om de stof te manoeuvreren.

- 1** Wijzig de bedieningsstand van de kniehevel alvorens deze in de machine te steken. Schuif de kniehevelhandgreep omhoog en draai deze met enige druk, zodat deze op zijn plaats klikt.

* De kniehevel kan in drie hoeken worden gezet.

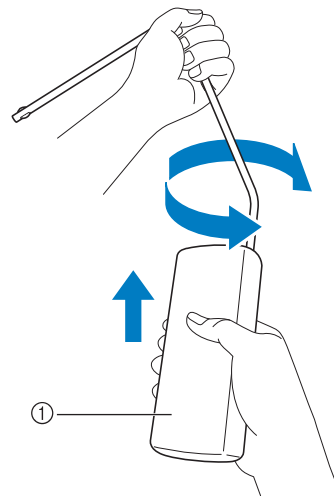

① Kniehevelhandgreep

→ Draai de handgreep van de kniehevel totdat deze vastklikt in de geselecteerde positie die voor u het handigst is.

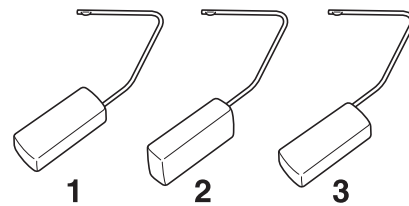

- 2** Zet de lipjes op de kniehevel tegenover de inkepingen in de kniehevelsleuf op de voorkant van de machine. Steek de kniehevel zo ver mogelijk naar binnen.

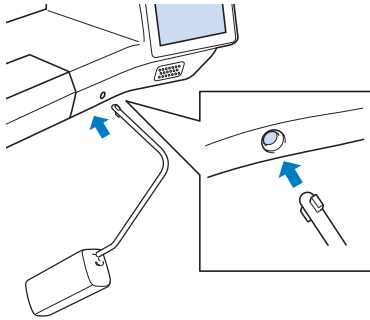

⚠ VOORZICHTIG

- Wijzig de bedieningsstand van de kniehevelhendel alleen alvorens deze in de machine te steken. Anders beschadigt de kniehevel mogelijk de bevestigingsleuf op de voorkant van de machine.

Opmerking

- Als de stang van de kniehevel niet zo ver mogelijk in de opening is gestoken, kan deze er tijdens het gebruik uitschieten.

- 3** Met uw knie beweegt u de kniehevelstang naar rechts om de persvoet omhoog te zetten. Laat de kniehevel los om de persvoet omlaag te zetten.

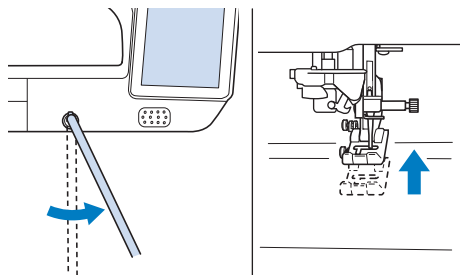

⚠ VOORZICHTIG

- Zorg dat uw knie tijdens het naaien niet in de buurt van de kniehevel komt. Als u tegen de kniehevel stoot terwijl u met de machine aan het werk bent, kan de draad breken of kan de draadspanning verslappen.

Memo

- Wanneer de persvoet omhoog staat, beweegt u met uw knie de kniehevel naar rechts om de persvoet omlaag te zetten.

Automatisch stofsensor systeem (Automatische persvoetdruk)

De dikte van de stof wordt automatisch gedetecteerd en de persvoetdruk wordt tijdens het naaien automatisch aangepast met een interne sensor, zodat de stof soepel wordt doorgevoerd. De stofsensor werkt voortdurend tijdens het naaien. Deze functie is handig om over dikke naden te naaien (pagina 82), of te quilten (pagina 123).

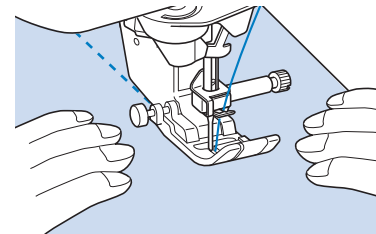
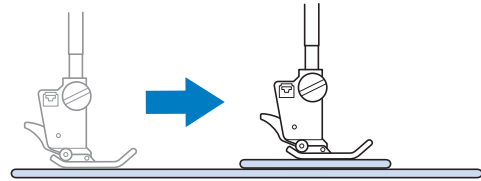

- 1** Druk op .

→ Het instellingenscherf verschijnt.

- 2** Stel "Automatisch stofsensor systeem" in op "ON".

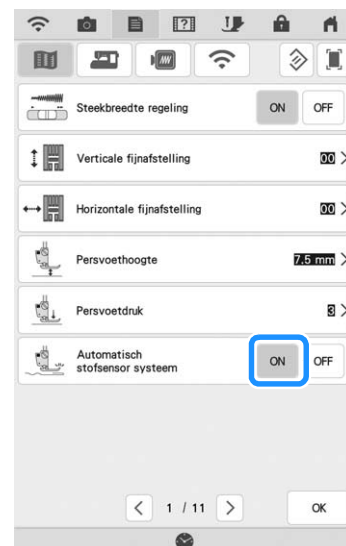

- 3** Druk op  om terug te gaan naar het oorspronkelijke scherm.

Naaldstand - steek plaatsen

Wanneer “Naaldstand - steek plaatsen” is ingesteld op “ON”, wordt de naald iets omlaag gezet, zodat u de steek precies kunt plaatsen. Druk vervolgens op de “Naaldstandtoets” om de naald geheel omlaag te zetten. Telkens wanneer u op de “Naaldstandtoets” drukt, gaat de naald naar de volgende stand. Wanneer “Naaldstand - steek plaatsen” is ingesteld op “OFF”, wordt de naald omhoog- en vervolgens omlaag gezet telkens wanneer u op de “Naaldstandtoets” drukt.

“Naaldstand - steek plaatsen” is “ON”

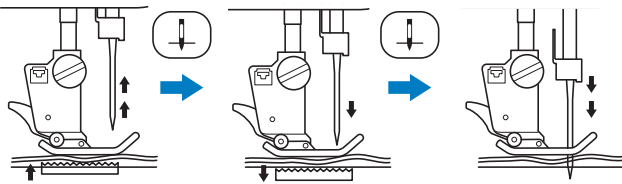

* Wanneer u de naald niet helemaal omlaag zet door te drukken op de “Naaldstandtoets” wordt de transporteur omlaaggezet. Dan kunt u de stof verplaatsen om precies te bepalen waar de naald neerkomt.

“Naaldstand - steek plaatsen” is “OFF”

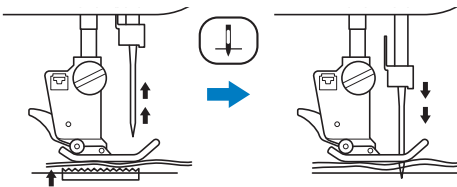

1 Druk op .

2 Stel “Naaldstand - steek plaatsen” in op “ON” of “OFF”.

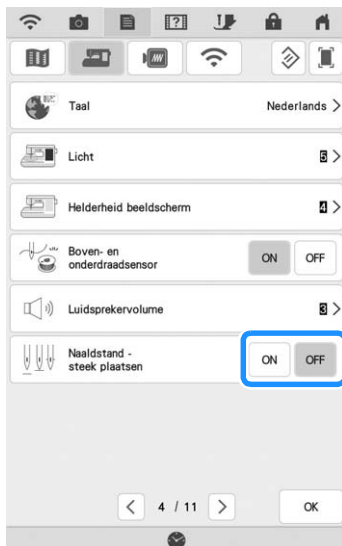

3 Druk op  om terug te gaan naar het oorspronkelijke scherm.

Naaldpositie controleren op het scherm

U kunt de steekafbeelding controleren aan de hand van de afbeelding van de werkelijke stof op het scherm.

1 Selecteer een steek.

2 Druk op .

→ Een afbeelding van de geselecteerde steek en de werkelijke stof wordt weergegeven.

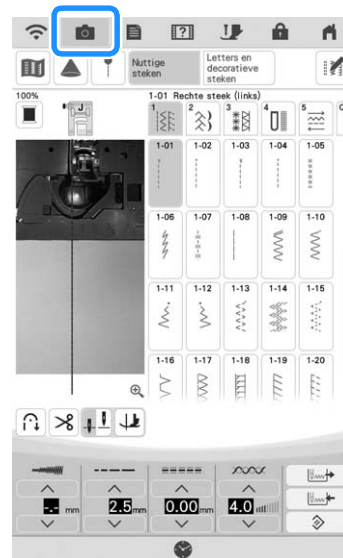

* Druk op  om de garencolor te wijzigen die wordt weergegeven op het scherm. U kunt kiezen uit vier verschillende kleuren.

3 Druk op de afbeelding van de stof of op  op het scherm.

→ Het cameravenster verschijnt.

→ Druk opnieuw op  om de cameraweergave uit te zetten.

■ Het cameravenster gebruiken

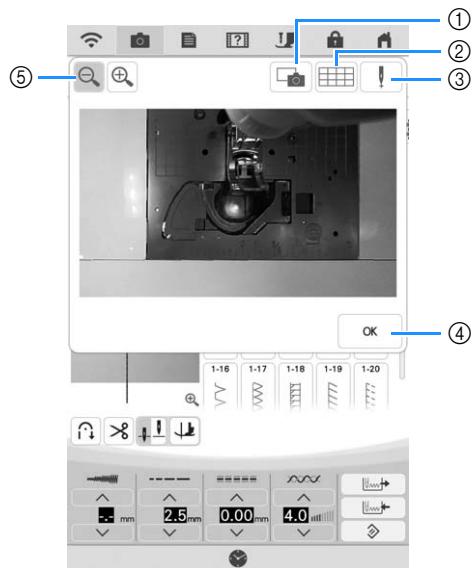

→ Het cameravenster verschijnt.

- ① CAMERABEELD
- ② RASTERWEERGAVE
- ③ NAALDPOSITIE
- ④ OK
- ⑤ ZOOMEN

CAMERABEELD

Druk op deze toets om een camerabeeld op te slaan op het USB-medium.

Plaats het USB-medium in de machine om een camerabeeld op te slaan (zie "Afbelding van het instellingenscherf opslaan op een USB-medium" op pagina 33). De camerabeelden worden opgeslagen als ".PNG". U kunt maximaal 100 camerabeelden opslaan op één USB-medium.

RASTERWEERGAVE

Druk op deze toets om een raster weer te geven.

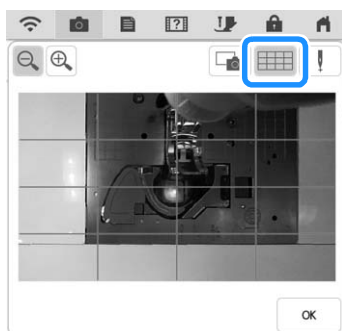

Druk op om het scherm te sluiten.

NAALDPOSITIE

Druk op om de plek waar de naald neerkomt (naaldpositie) in het scherm aan te geven met "+".

Zet de persvoet omlaag voordat u op drukt. Wanneer de naaldpositie (waar de naald neerkomt) verschijnt op het scherm kunt u de persvoet omhoog zetten en de naaldpositie wijzigen door te stof te verplaatsen.

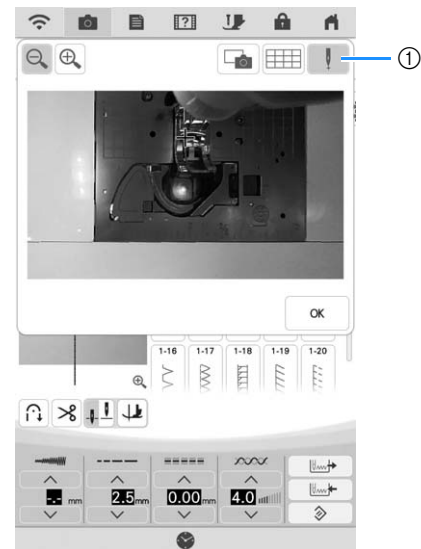

- ① Naaldpositie

ZOOMEN

Druk op om de afbeelding op het scherm te vergroten. Druk opnieuw op om de oorspronkelijke weergavegrootte van de afbeelding te herstellen.

Opmerking

- Het cameravenster verdwijnt wanneer u begint te naaien.
- Wanneer u dikke stof naait, geeft het scherm mogelijk een andere plek voor het neerkomen van de naald weer dan de werkelijke.

DE PROJECTOR GEBRUIKEN

Handige naaifuncties dankzij de projector

Handelingen die gebruik kunnen maken van de projector

- De geleidelijn instellen als referentie voor uw naaipositie.
- Selecteer een steekpatroon
- Het geselecteerde steekpatroon bewerken
- De naaldpositie weergeven (bij borduren)
- Het bewerkte borduurpatroon weergeven (bij borduren)

⚠ VOORZICHTIG

- Niet rechtstreeks in de projectorlamp kijken. Anders kunt u blind raken.

Informatie over de stylus met dubbele functie

De bijgesloten stylus met dubbele functie beschikt over twee punten. Gebruik de zachte punt voor de bediening van het display en de harde punt om de projector te bedienen.

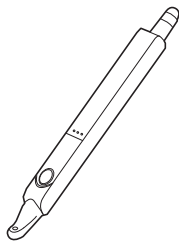

Een batterij plaatsen in de stylus met dubbele functie

Er wordt geen batterij voor de stylus met dubbele functie geleverd bij uw machine. Gebruik een nieuwe AAA alkaline batterij (LR03).

⚠ WAARSCHUWING

- Demonteer of wijzig de stylus met dubbele functie niet.
- Gebruik geen metalen voorwerpen zoals een pincet of een metalen pen voor het verwisselen van de batterij.
- Gooi de batterij niet in vuur en stel hem niet bloot aan hitte.
- Verwijder de batterij onmiddellijk en staak het gebruik van de machine als u een abnormale geur, warmte, verkleuring, vervorming of iets anders ongebruikelijks waarneemt tijdens gebruik of opslag.

⚠ VOORZICHTIG

- Verwijder de batterij als u de stylus met dubbele functie langere tijd niet gaat gebruiken.
- Plaats de positieve en negatieve polen van de batterij niet verkeerd om.

- 1 Schuif de deksel er met uw vinger vanaf.

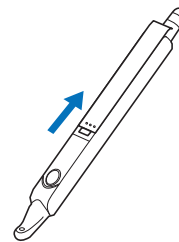

- 2 Installeer een nieuwe AAA alkaline batterij (LR03) in de stylus met dubbele functie met de negatieve pool (-) naar boven.

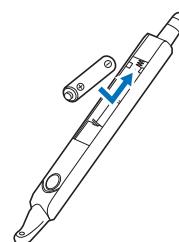

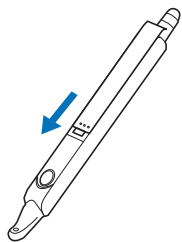
3 Sluit het deksel.

De projector bedienen met de stylus met dubbele functie

Druk op de toets om de harde punt van de stylus met dubbele functie te verlichten. Nadat de ingebouwde camera het licht detecteert, kunt u de projector bedienen met de stylus met dubbele functie.

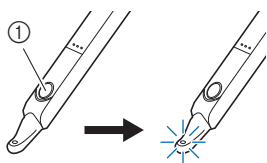

① Knoop

⚠ BELANGRIJK

- Plaats uw hand, stof of een ander voorwerp niet tussen de ingebouwde camera en het licht uitstralende gedeelte van de stylus met dubbele functie omdat de camera anders het licht van de stylus met dubbele functie niet kan detecteren.

⚠ VOORZICHTIG

- Plaats geen voorwerp in het licht uitstralende gedeelte van de stylus met dubbele functie omdat deze dan beschadigd kan raken.

Gebruik van de houder voor stylus met dubbele functie

Bevestig de houder voor stylus met dubbele functie om de stylus met dubbele functie bij de machine te bewaren. U kunt de rechterkant van de houder gebruiken om de stylus met dubbele functie op te bergen.



Houder voor stylus met dubbele functie

1 Duw de houder voor stylus met dubbele functie stevig in de opening.

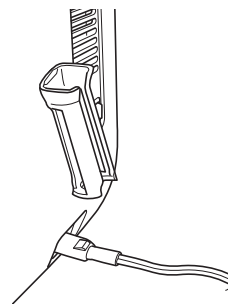
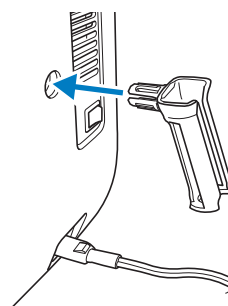

2 Plaats de stylus met dubbele functie met het platte gedeelte naar de machine toe in de houder voor stylus met dubbele functie.

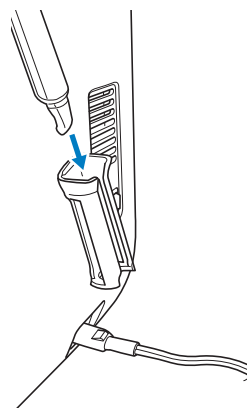

PROJECTORFUNCTIES (NAAISTEKEN EN LETTERS/DECORATIEVE STEKEN)

Projectiegebied van projector

Als de machine naaisteken of letters/decoratieve steken maakt, is het projectiegebied van de projector zoals hierna wordt getoond.

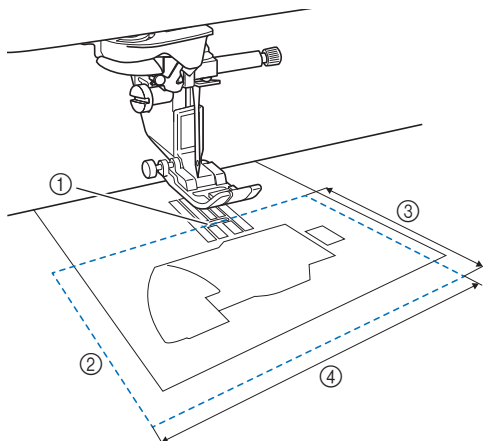

- ① Naalpositie (waar de naald neerkomt)
- ② Projectiegebied
- ③ 7,6 cm (3 inch)
- ④ 12,7 cm (5 inch)



Opmerking

- Een steekpatroon kan niet tegelijkertijd worden geselecteerd via de projector en het display. Om over te gaan naar de steekkeuze op het display drukt u op in het scherm.

Steekpatroon met de projector projecteren

Met de projector kan het geselecteerde steekpatroon op de stof worden geprojecteerd.

1 Selecteer een steekpatroon.

2 Druk op .

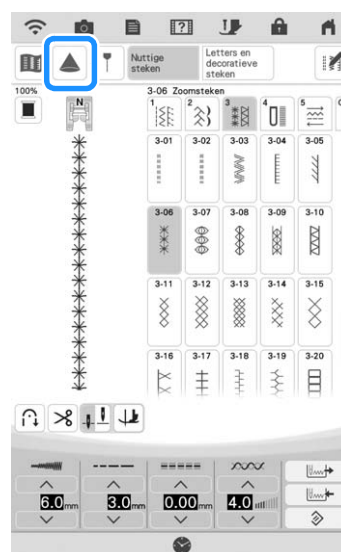

→ Het geselecteerde steekpatroon en de afstellingstoetsen worden op de stof geprojecteerd.

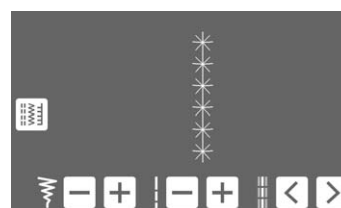

Een steekpatroon selecteren met de stylus met dubbele functie

- 1 Als het steekpatroon op de stof wordt geprojecteerd, drukt u met de stylus met dubbele functie op .

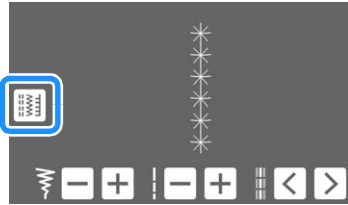

→ Er kan een steekpatroon worden geselecteerd.

- 2 Druk op  met de stylus met dubbele functie totdat het gewenste steekpatroon wordt weergegeven en druk op .

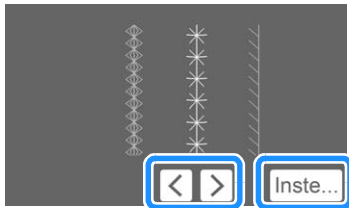

Een geselecteerd steekpatroon bewerken met de stylus met dubbele functie

De steekbreedte, steeklengte en “L/R Shift (L/R-verschuiving)” kan worden gewijzigd voor het steekpatroon door de projector.

- 1 Gebruik de stylus met dubbele functie om de steekbreedte, steeklengte en naaistand aan te passen.

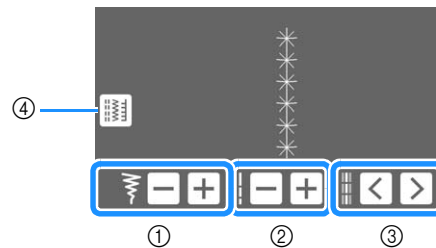

- 1 Steekbreedte-instelling
- 2 Steeklengte-instelling
- 3 “L/R Shift (L/R-verschuiving)”-instelling
- 4 Hierop drukken als u een ander steekpatroon wilt kiezen.

→ De gespecificeerde instellingen worden toegepast op het geprojecteerde steekpatroon.

Memo

- Wanneer het steekselectiescherm in de display verschijnt, worden de instellingen gewijzigd naar de instellingen die zijn opgegeven met de stylus met dubbele functie.
- Bij naaien met de tweelingnaald wordt de steekbreedte opgegeven volgens de linkernaald.

Geleidelijnen met de projector projecteren

Met de geleidelijnfuncties kunt u op een eenvoudige manier mooie rechte naden en steeklijnen naaien volgens de lijnen en markeringen die geprojecteerd worden op de stof.

1 Druk op .

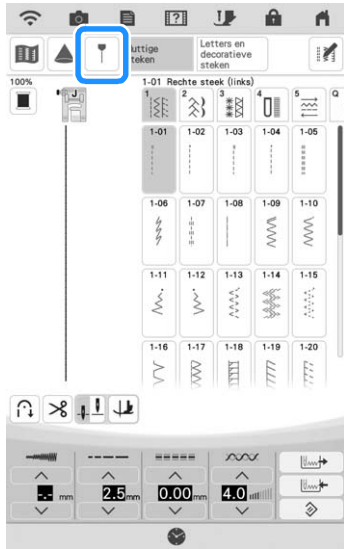

→ Het scherm met geleidelijninstellingen verschijnt.

2 Geef de geleidelijninstellingen op.
Hoofdgeleidelijn

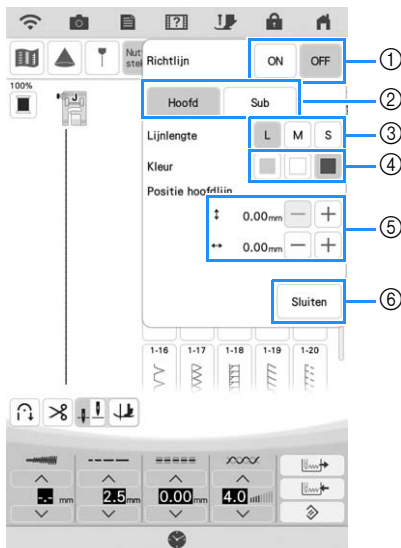

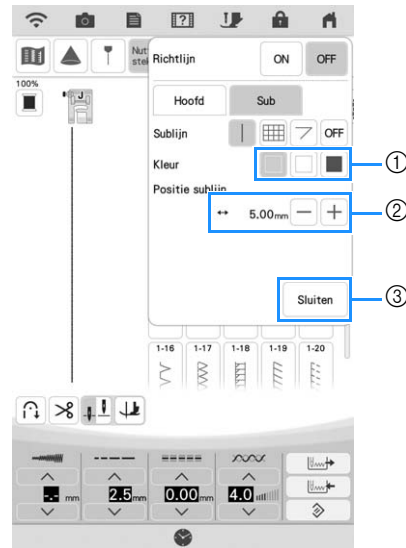

- ① Als u de geleidelijnen niet wilt projecteren, selecteert u "OFF".
- ② Selecteer de geleidelijn waarvan de instellingen moeten worden opgegeven.
- ③ Selecteer de lengte van de hoofdgeleidelijn.
- ④ Selecteer de kleur van de hoofdgeleidelijn.
- ⑤ Geef de positie van de hoofdgeleidelijn op.
- ⑥ Indrukken om het opgeven van de geleidelijninstellingen te voltooien.

Subgeleidelijn 



- ① Selecteer de kleur van de subgeleidelijn.
- ② Geef de positie van de subgeleidelijn op.

Memo

- Wanneer  of  is geselecteerd, wordt de positie van de subgeleidelijn gebaseerd op de positie van de hoofdgeleidelijn. Wanneer de positie van de subgeleidelijn wordt gewijzigd, wijzigt u de positie van de hoofdgeleidelijn.

- ③ Indrukken om het opgeven van de geleidelijninstellingen te voltooien.

Subgeleidelijn 

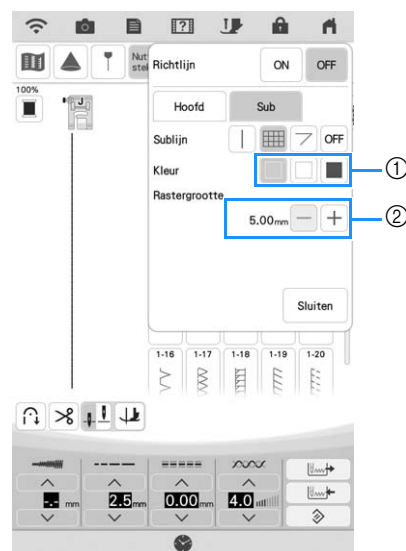

- ① Selecteer de kleur van de subgeleidelijn.
- ② Geef de rastergrootte van de subgeleidelijn op.

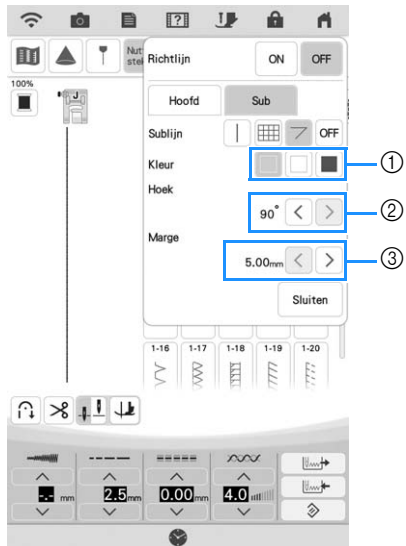
Subgeleidelijn 

- ① Selecteer de kleur van de subgeleidelijn.
- ② Geef de hoek van de subgeleidelijn op.
- ③ Geef de naadtoeslag van de subgeleidelijn op.



Hoofdstuk **3**
Naaisteken

NAAISTEKEN SELECTEREN

■ Naaistekenschermb

Druk met uw vinger op de desbetreffende toetsen om een steekpatroon of een functie van de machine te kiezen.

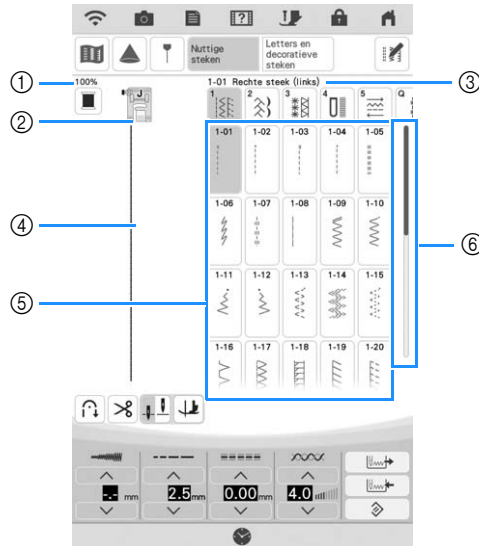

Nr.	Display	Toetsnaam	Uitleg	Pagina
①	100%	Weergavegrootte steekpatroon	Hiermee geeft u aan op welke grootte het geselecteerde steekpatroon wordt weergegeven. 100% : ongeveer het formaat waarop het steekpatroon wordt genaaid * De grootte waarop het steekpatroon precies wordt genaaid, kan variëren naar gelang het soort stof dat, en de draad die u gebruikt.	105
②		Persvoetschermb	Hiermee geeft u de persvoetcode weer. Bevestig de hier aangeduide persvoet voordat u gaat naaien.	72
③	1-01 Rechte steek (links)	Schermb geselecteerde steek	Hier verschijnen de naam en het codenummer van de geselecteerde steek.	105
④		Steekvoorbeeld	Hier wordt een voorbeeld van de geselecteerde steek getoond. Bij een weergave van 100% verschijnt de steek op bijna ware grootte in het scherm. Druk op om het steekvoorbeeld en het camerabeeld tegelijk weer te geven om te controleren hoe de steek op de werkelijke stof zal worden gemaakt.	92, 105
⑤		Stekenoverzicht	Druk op de toets voor het steekpatroon dat u wilt naaien. Met schakelt u naar een andere steekgroep.	105
⑥		Schuifbalk	Schuif de schuifbalk om de pagina's van het steekselectiepatroon te verplaatsen.	104

* Alle toetsfuncties van de display worden uitgelegd in de tabel "Functies van de toetsen" op de volgende pagina.

■ Functies van de toetsen

Opmerking

- Wijzigingsfunctietoetsen zijn te vinden na het indrukken van

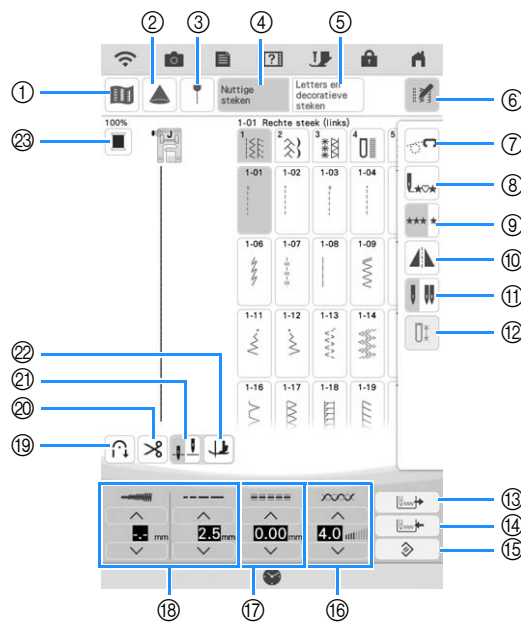

Nr.	Display	Toetsnaam	Uitleg	Pagina
①		Streekpatroontoets	Druk op deze toets om een vergrote weergave van het geselecteerde streekpatroon te maken.	106
②		Projectortoets	Druk op deze toets om de projectorfuncties te gebruiken.	96
③		Geleidelijnmarkeringtoets	Druk op deze toets om de geleidelijn te projecteren of in te stellen. De geleidelijn projectie maakt het eenvoudig om mooie rechte naden en steeklijnen naaien volgens de lijnen en markeringen die geprojecteerd worden op de stof.	98
④		Naaistekentoets	Druk op deze toets om een rechte steek, zigzagsteek, knoopsgat, blindzoomsteek of andere vaak gebruikte steek voor het naaien van kleding te selecteren.	105
⑤		Letter-/decoratieve stekentoets	Druk op deze toets om letter- of decoratieve steekpatronen te selecteren.	158
⑥		Bewerkingstoets	Druk op deze toets om bewerkingfuncties op het scherm weer te geven.	166
⑦		Vrijmodustoets / toets voor naaien uit de vrije hand	Druk op deze toets om de vrijmodus te selecteren. De persvoet wordt op een geschikte hoogte gezet en de transporteur wordt omlaag gezet voor vrij quilten.	126
⑧		Terug-naar-begintoets	Wanneer het naaien stopt, drukt u op deze toets om terug te keren naar het begin van de steek.	106
⑨		Enkele/meerdere stekentoets	Druk op deze toets om te kiezen tussen enkele steken of doorgaande steken.	106
⑩		Spiegeltoets	Druk op deze toets om een spiegelbeeld van het geselecteerde steekpatroon te maken. Als de toets op het scherm lichtgrijs is, kunt u geen spiegelbeeld van het geselecteerde steekpatroon naaien.	105
⑪		Enkele/tweelingnaaldtoets	Druk op deze toets om de tweelingnaaldmodus te selecteren. Telkens wanneer u op deze toets drukt, schakelt u tussen enkele naaldstand en tweelingnaaldstand. Als de toets op het scherm lichtgrijs is, kunt u het geselecteerde steekpatroon niet in de tweelingnaaldstand naaien.	64
⑫		Knoopsgat lengte toets	Druk op deze toets om de knoopsgatlengte handmatig in te stellen als een knoopsgatsteek is geselecteerd.	144
⑬		Oproep toets	Druk op deze toets om een opgeslagen steekpatroon op te halen.	107
⑭		Handmatig-geheugentoets	U kunt de instellingen van het steekpatroon (zigzagbreedte en steeklengte, draadspanning, automatisch draadknippen of automatische verstevigingssteken enz.) wijzigen en opslaan door op deze toets te drukken. Voor één steekpatroon kunt u vijf groepen instellingen opslaan.	107
⑮		Hersteltoets	Druk op deze toets om de opgeslagen instellingen van het geselecteerde steekpatroon terug te zetten op de standaardinstellingen.	85-87

Nr.	Display	Toetsnaam	Uitleg	Pagina
16		Draadspanningstoets	Hiermee toont u de automatische draadspanningsinstelling van het geselecteerde steekpatroon. U kunt en gebruiken om de draadspanningsinstelling te wijzigen.	87
17		“L/R Shift (L/R-verschuiving)”-toets	Druk op om het steekpatroon naar rechts te verschuiven of druk op om het steekpatroon naar links te verschuiven. Deze functie is niet beschikbaar voor alle steekpatronen. Alleen de patronen waarvoor deze functie beschikbaar is, worden verschoven. De standaardinstelling van de machine is gemarkeerd.	86
18		Steekbreedte/steeklengtettoets	Hiermee toont u de zigzagbreedte en steeklengte voor het geselecteerde steekpatroon. U kunt met en de zigzagbreedte en steeklengte wijzigen.	85, 86
19		Automatische verstevigingssteektoets	Druk op deze toets om de instelling voor automatische verstevigingssteken (achteruit naaien) te gebruiken. Als u deze instelling kiest voordat u met naaien begint, worden er automatisch verstevigingssteken genaaid aan het begin en het eind van het naaiwerk (afhankelijk van het steekpatroon naait de machine mogelijk achteruit).	79
20		Automatische draadafknijptoets	Druk op deze toets om automatisch draadknippen in te stellen. Stel automatisch draadknippen in voordat u met naaien begint om automatisch verstevigingssteken te naaien aan het begin en het eind van het naaiwerk (afhankelijk van het steekpatroon naait de machine mogelijk achteruit). Ook worden de draden na het naaien afgeknipt.	88
21		Toets Naaldstandinstelling	Druk op deze toets om de naaldstopstand omhoog of omlaag in te stellen. U kunt tevens de naaldstand controleren (enkel of tweeling). Enkele naald/omlaag Enkele naald/omhoog Tweelingnaald/omlaag Tweelingnaald/omhoog	64, 89
22		Draaipositie-toets / Auto-omhoogtoets	Druk op deze toets om de draaipositie te selecteren. Wanneer u de spilfunctie selecteert, wordt de naald omlaag gezet wanneer de machine stopt. De persvoet wordt ondertussen iets omhoog gezet. Wanneer u weer begint te naaien, wordt de persvoet automatisch omlaag gezet.	89
23		Toets garencolorwisseling	Met deze toets wijzigt u de garencolor die wordt weergegeven op het scherm.	106

Stekenoverzichten

Er zijn zeven categorieën naaisteken.

Rechte/Afwerksteken

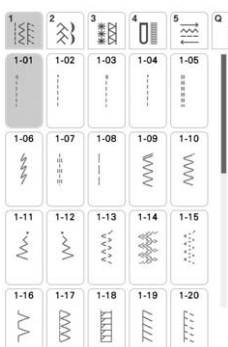

Decoratieve steken

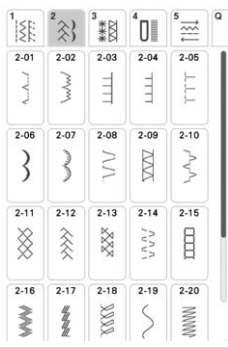

Nostalgische steken

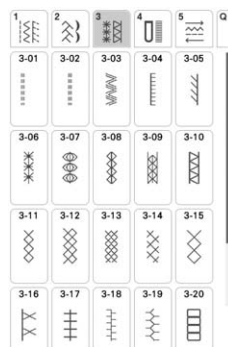

Knoopsgaten/trenzen

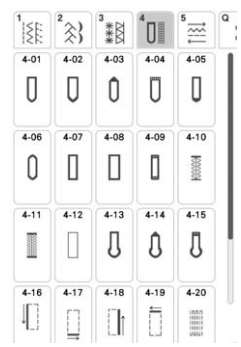

Steken in verschillende richtingen

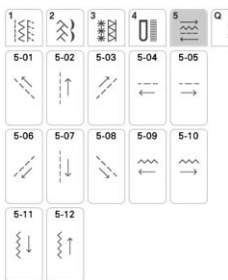

Quiltsteken

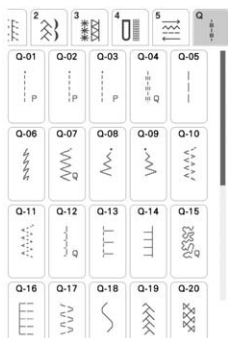

Overige steken

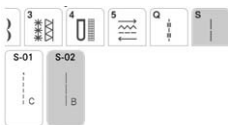

Steekpatroon kiezen

- 1** Zet de machine aan en druk op  om de naaisteken weer te geven.

→ Ofwel “1-01 Rechte steek (links)” of “1-03 Rechte steek (midden)” is geselecteerd, naar gelang de instelling die is geselecteerd in het instellingenscherf.

- 2** Kies met  de gewenste categorie.

Memo

- Veeg (swipe) met de vinger op een categorie of steekpatroon naar de links/rechts om een andere categorie weer te geven.

- 3** Druk op de toets van het steekpatroon dat u wilt gebruiken.

Memo

- Zie “STEEKINSTELLINGENTABEL” op pagina 218 voor meer bijzonderheden over elke steek.

■ Gebruik van de spiegeltoets

Afhankelijk van het soort naaisteek dat u kiest, kunt u een horizontaal spiegelbeeld van het steekpatroon naaien.

Als  oplicht wanneer u een steek selecteert, kunt u een spiegelbeeld van die steek maken.

Opmerking

- Als  lichtgrijs is nadat u een steek hebt geselecteerd, kunt u geen horizontaal spiegelbeeld van de geselecteerde steek maken, vanwege de soort steek of persvoet die wordt aanbevolen (dit geldt o.a. voor knoopsgaten en steken in verschillende richtingen).

Druk op  om een horizontaal spiegelbeeld te maken van de geselecteerde steek.

De toets ziet er zo uit: .



Terugkeren naar het begin van de steek

Zelfs als u tijdens het naaien bent gestopt met stikken, kunt u terugkeren naar het begin van het steekpatroon. Deze functie is handig nadat u een proeflapje hebt genaaid, of wanneer de steken niet goed zijn genaaid.

Druk op  voordat u begint te naaien om terug te keren naar het begin van de steek.

- ① Stop met naaien
- ② Begin weer met naaien

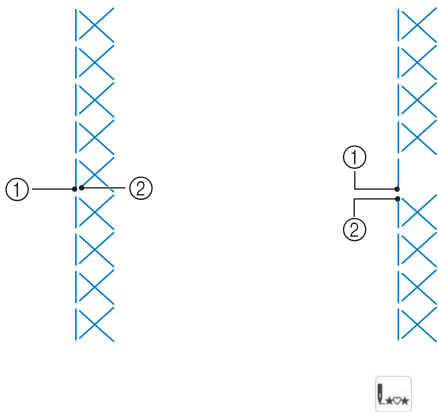

Meerdere steken/enkele steek naaien

Druk op  om te kiezen of u meerdere steken of een enkele steek van een patroon wilt naaien.

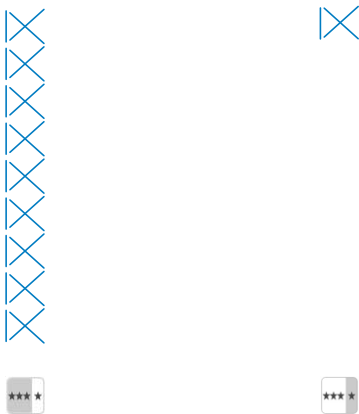

Gebruik van de steekpatroontoets

U kunt een afbeelding van de geselecteerde steek weergeven. U kunt de kleuren van de schermafbeelding controleren en wijzigen.

1 Druk op .

→ Er wordt een afbeelding van de geselecteerde steek weergegeven.

2 Druk op om de draadkleur van de steek op het scherm te wijzigen.

* Druk op  om een vergrote afbeelding van de steek weer te geven.

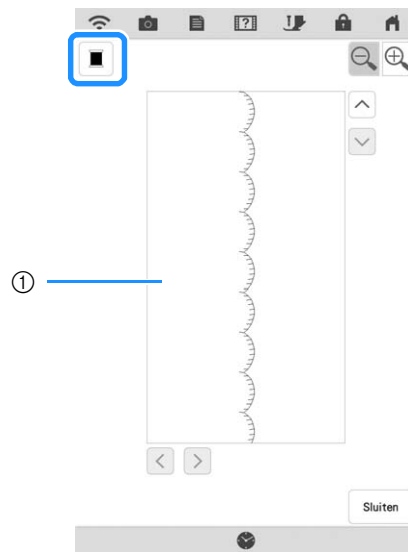

① Stekenscherm

Memo

- De kleur verandert telkens wanneer u op  drukt.

3 Druk op om terug te gaan naar het oorspronkelijke scherm.

Uw steekinstellingen opslaan in het geheugen

De instellingen van de steekbreedte van zigzagsteken, steeklengte, draadspanning, automatisch draadknippen of automatische verstevigingssteken enz. worden voor elk steekpatroon door de machine vooraf ingesteld. Maar als u specifieke instellingen wilt bewaren om later te gebruiken, kunt u de instellingen wijzigen en voor die steek opslaan. Voor één steek kunt u vijf groepen instellingen opslaan.

Instellingen opslaan

- 1 Selecteer een steek. (Voorbeeld: )
- 2 Geef uw voorkeursinstellingen op.

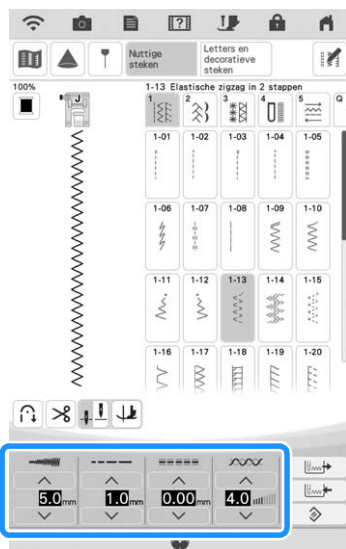

- 3 Druk op .

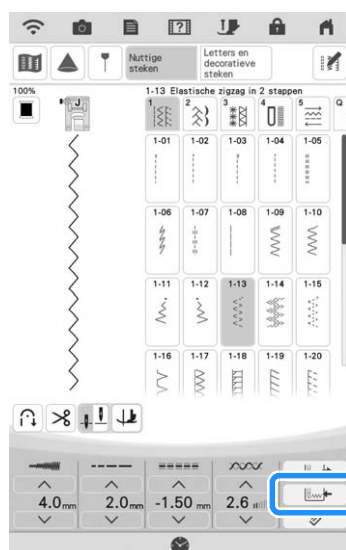

→ De instellingen worden opgeslagen en het oorspronkelijke scherm verschijnt automatisch.

Memo

- Als u probeert instellingen op te slaan wanneer er al 5 sets instellingen zijn opgeslagen voor een steek, wordt de melding “De opslag is vol.” weergegeven. Sluit het bericht en verwijder een instelling volgens pagina 107.

Opgeslagen borduurpatronen ophalen

- 1 Selecteer een steek.

Memo

- Wanneer u een steek selecteert, worden de laatste opgehaalde instellingen weergegeven. De laatste opgehaalde instellingen blijven bewaard, ook al zet u de machine uit of selecteert u een andere steek.

- 2 Druk op .

- 3 Druk op de nummertoets van de instellingen die u wilt ophalen.

- * Druk op  om terug te gaan naar het oorspronkelijke scherm zonder instellingen op te halen.







- 1 Nummertoetsen

- 4 Druk op .



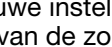





→ De opgeslagen instellingen zijn opgehaald en het oorspronkelijke scherm verschijnt automatisch.

Memo

- Als u nieuwe instellingen wilt opslaan wanneer er reeds 5 groepen zijn opgeslagen voor een steek, drukt u op . Druk op de nummertoets van de instelling die u wilt wissen. Druk op , druk op  en vervolgens op . De nieuwe instelling wordt opgeslagen in plaats van de zojuist gewiste instelling.
- U kunt alle opgeslagen instellingen wissen door te drukken op .

NAAISTEKEN NAAIEN

Rechte steken

Steek	Steeknaam	Persvoet
1-01	Rechte steek (links)	
1-02	Rechte steek (links)	
1-03	Rechte steek (midden)	
1-04	Rechte steek (midden)	
1-05	Drievoudige stretchsteek	
1-06	Stamsteek	
1-07	Decoratieve steek	
1-08	Rijgsteek	

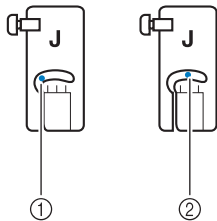

- ① Linkernaaldstand
- ② Middelste naaldstand

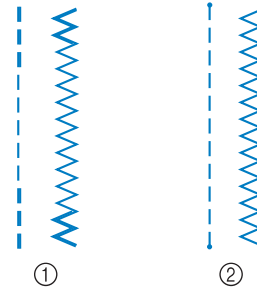

- ① Achteruitsteek
- ② Verstevigingssteek



Memo

- Staat er een dubbele “=” boven de steek die u kiest, dan kunt u achteruitsteken naaien wanneer u de “Achteruitsteektoets” ingedrukt houdt (pagina 79).
- Staat er een “·” boven de steek die u kiest, dan kunt u verstevigingssteken naaien wanneer u de “Verstevigingssteektoets” ingedrukt houdt.

1 Selecteer een steek.

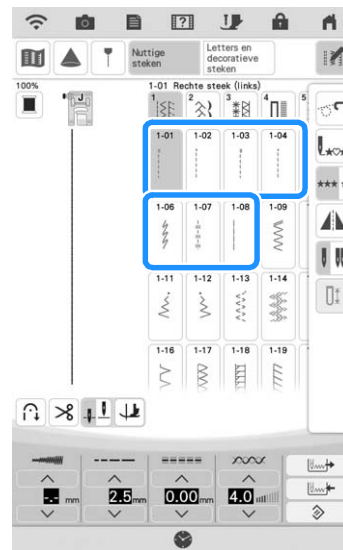

2 Bevestig persvoet “J”.

- * Bevestig persvoet “N” wanneer u  selecteert.

- 3** Houd de uiteinden van de draden en de stof in uw linkerhand en duw de “Naaldstandtoets” met uw rechterhand naar u toe om de naald in de stof te steken.

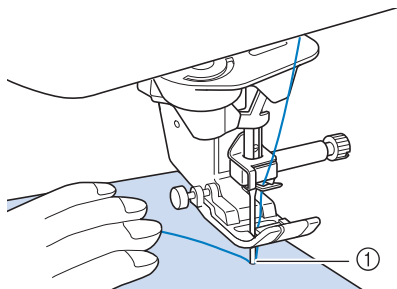

① Startpositie om te naaien

- 4** Zet de persvoet omlaag en houd de “Achteruitsteektoets” of de “Verstevigingssteektoets” ingedrukt om 3 à 4 steken te naaien.

→ De machine naait achteruit of verstevigingssteken.

- 5** Druk op de “Start/Stop”-toets om vooruit te naaien.

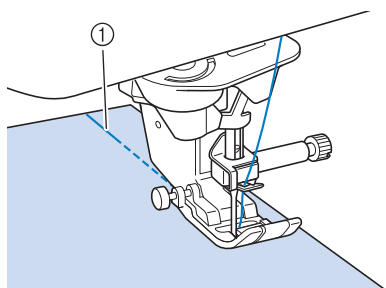

① Achteruitsteken of verstevigingssteken
→ De naaimachine begint langzaam te naaien.

⚠ VOORZICHTIG

- Let op dat de naald tijdens het naaien geen rijgspeld of enig ander voorwerp raakt. De draad kan daardoor verstrikt raken of de naald kan breken. Hierdoor kunt u letsel oplopen.

- 6** Als u klaar bent met naaien, houdt u de “Achteruitsteektoets” of “Verstevigingssteektoets” ingedrukt om 3 à 4 achteruitsteken of verstevigingssteken aan het eind van de naad te naaien.

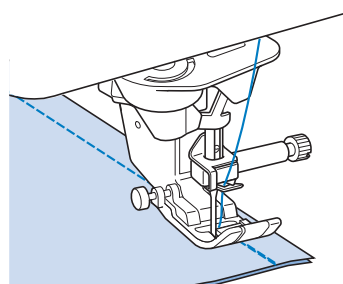

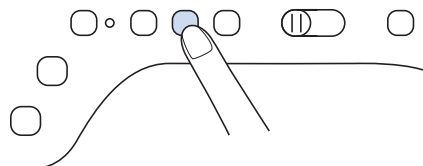

- 7** Druk na het naaien op de “Draadknijptoets” om de draden af te knippen.



Memo

- Zijn de automatische draadknijptoets en de automatische verstevigingssteektoets op het scherm geselecteerd? Dan worden automatisch verstevigingssteken of achteruitsteken genaaid aan het begin van het naaiwerk wanneer u op de “Start/Stop”-toets drukt. Druk op de “Achteruitsteektoets” of “Verstevigingssteektoets” om verstevigingssteken of achteruitsteken te naaien en de draad automatisch af te knippen aan het eind van het naaiwerk.

■ Naaldstand wijzigen (alleen voor steken met de linker- of middelste naaldstand)

Wanneer u steken voor de linker naaldstand of middelste naaldstand kiest, kunt u met  en  in het L/R Shift (L/R-verschuiving)-scherm de naaldstand wijzigen. Stem de afstand van de rechterhoek van de persvoet tot aan de naald af op de steekbreedte. Zet de rand van de persvoet tijdens het naaien op één lijn met de rand van de stof voor een aantrekkelijke afwerking.

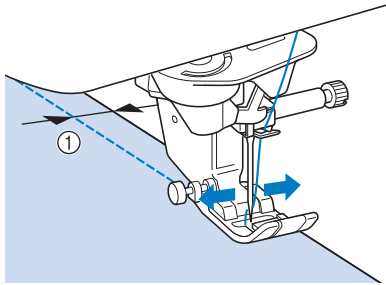

① Steekbreedte

Voorbeeld: Steken voor linkernaaldstand/ middelste naaldstand

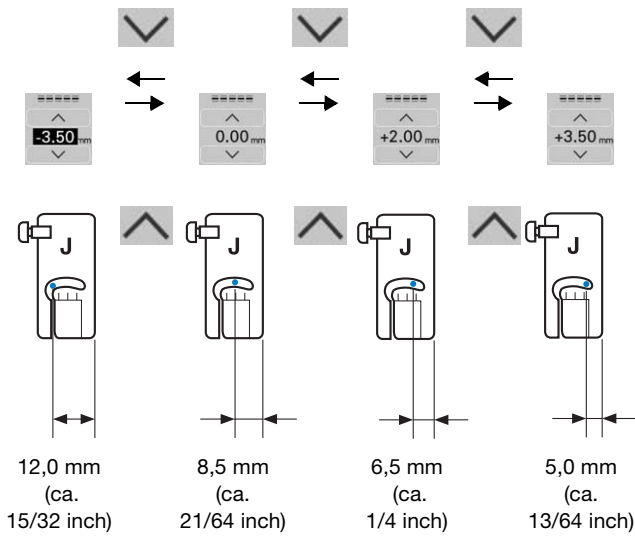

■ Stof uitlijnen met een markering op de steekplaat of het spoelhuisdeksel (met markering)

Lijn tijdens het naaien de rand van de stof uit met de 16 mm-markering (ca. 5/8 inch) op de steekplaat of het spoelhuisdeksel (met markering) naar gelang de naaldstand (alleen voor steken met de linker of middelste naaldstand).

Voor steken die u naait met de linkernaaldstand (Steekbreedte: 0,0 mm)

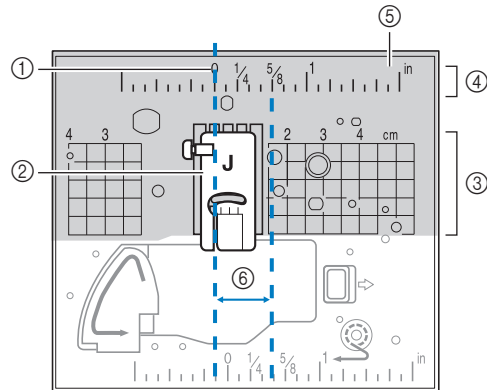

- ① Naad
- ② Persvoet
- ③ Centimeter
- ④ Inch
- ⑤ Steekplaat
- ⑥ 16 mm (5/8 inch)

Voor steken die u naait met de middelste naaldstand (Steekbreedte: 3,5 mm)

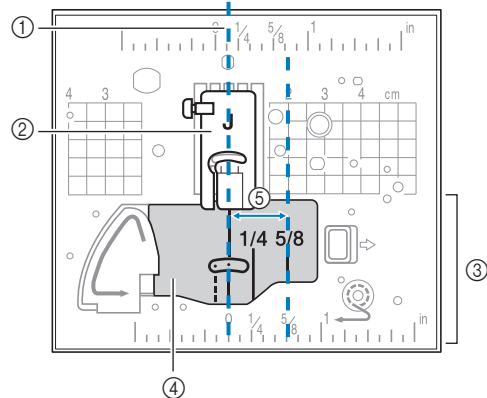

- ① Naad
- ② Persvoet
- ③ Inch
- ④ Spoelhuisdeksel (met markering)
- ⑤ 16 mm (5/8 inch)

■ Gebruik van de steekplaat voor rechte steken en de rechte-steekvoet

De steekplaat voor rechte steken en de rechte-steekvoet kunt u alleen gebruiken voor rechte steken (steken met de linkernaaldstand). Gebruik de steekplaat voor rechte steken en de rechte-steekvoet wanneer u dunne stof naait, of wanneer u kleine stukken naait die in het gat van de normale steekplaat zakken tijdens het naaien. De rechte-steekvoet is prima om oprimpelen van lichte stof tegen te gaan. De kleine opening op de voet biedt steun voor de stof, terwijl de naald door de stof gaat.

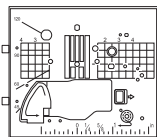
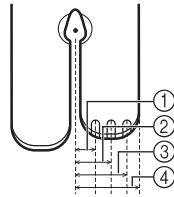

- ① 2,25 mm (1/8 inch)
- ② 4,25 mm (3/16 inch)
- ③ 6,25 mm (1/4 inch)
- ④ 8,5 mm (5/16 inch)

⚠ VOORZICHTIG

- Gebruik de rechte-steekvoet altijd in combinatie met de steekplaat voor rechte steken.

- 1 Druk op de "Naaldstandtoets" om de naald omhoog te zetten, en zet de machine uit of druk op  om alle toetsen en knoppen te vergrendelen.
- 2 Verwijder de naald en de persvoethouder (zie pagina 69, 73).
- 3 Verwijder de accessoirestafel of de borduureenheid als deze aan de machine bevestigd zijn.
- 4 Schuif de steekplaatontgrendeling naar u toe.

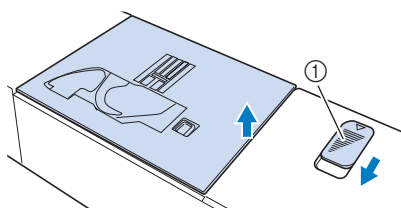

- ① Naar u toe schuiven.
- De steekplaat opent.

- 5 Schuif de normale steekplaat met uw rechterhand naar buiten om deze te verwijderen.

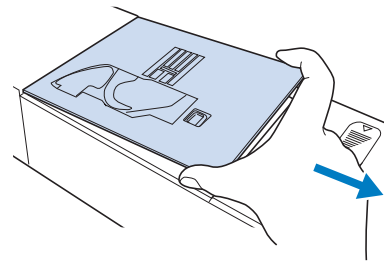

- 6 Plaats de lipjes van de steekplaat voor rechte steken in de inkepingen op de machine.

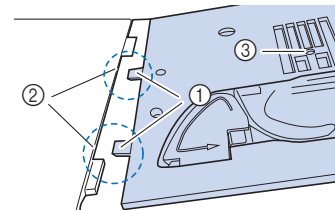

- ① Lipjes
- ② Inkepingen
- ③ Rond gat

- 7 Duw de rechterkant van de steekplaat voor rechte steken naar beneden om deze vast te zetten.

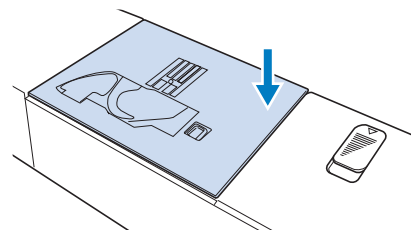

- 8 Selecteer een van de rechte steken.



Opmerking

- Wanneer u andere steken selecteert, verschijnt een foutmelding.
- Na het installeren van de steekplaat voor rechte steken moet u de machine UITZETTEN en vervolgens weer AANZETTEN om de rechte steekinstellingen te herstellen.

Memo

- Wanneer u de steekplaat voor rechte steken gebruikt, geldt voor vele rechte steken de middelste naaldstand. Als een rechte steek is geselecteerd die niet kan worden gebruikt wanneer de steekplaat voor rechte steken is bevestigd, wordt een foutmelding weergegeven om gebruik van die steek te voorkomen. U kunt de naaldstand niet wijzigen met L/R Shift (L/R-verschuiving).

⚠ VOORZICHTIG

- Draai het handwiel langzaam naar u toe (tegen de klok in) alvorens u gaat naaien. Controleer of de naald de rechte-steekvoet en de steekplaat voor rechte steken niet raakt.

9 Plaats de naald en bevestig de rechte-steekvoet.

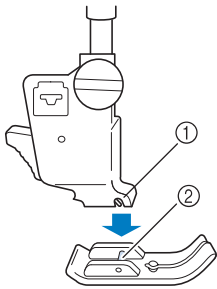

- ① Inkeping
- ② Pen

10 Druk op  om alle toetsen te ontgrendelen en begin met naaien.

- * Wanneer u klaar bent met naaien, verwijder dan de steekplaat voor rechte steken en de rechte-steekvoet en installeer de normale steekplaat en persvoet "J" opnieuw.

Memo

- Voorkom oprimpelen van fijne stof door te naaien met een fijne naald, formaat 75/11 en korte steken. Voor zware stof gebruikt u een zwaardere naald, formaat 90/14 en langere steken.

Figuurnaad

1 Selecteer  en bevestig persvoet "J".

2 Naai een steek achteruit aan het begin van de figuurnaad. Naai vervolgens van het brede eind naar het andere, zonder de stof uit te rekken.

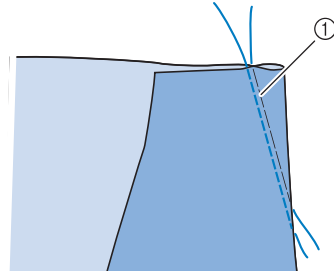

① Rijgsteken

3 Knip de draad aan het eind af. Laat hierbij 50 mm (ca.1-15/16 inch) over en knoop deze einden aan elkaar.

- * Naai geen steek achteruit aan het eind.

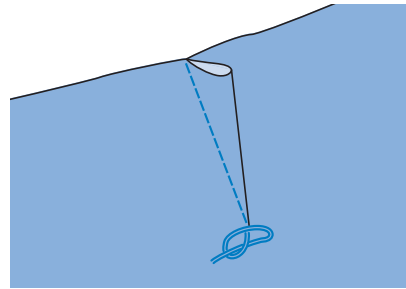

4 Steek het eind van de draad met een handnaald in de figuurnaad.

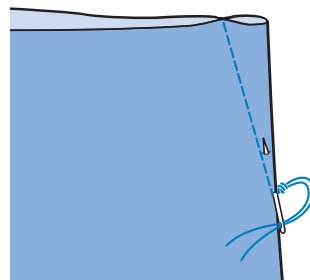

5 Strijk de figuurnaad met de strijkbout naar één kant, zodat deze vlak wordt.

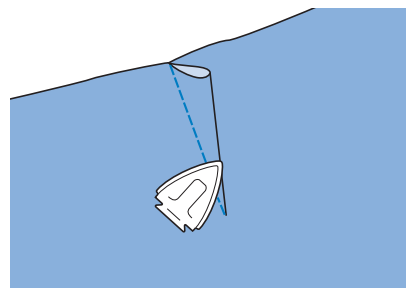

Plooien en rimpelen

Voor tailles van jurken, mouwen van blouses, enz.

- 1 Selecteer een rechte steek en bevestig persvoet "J".

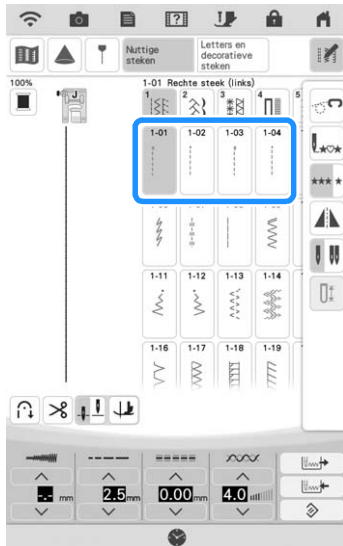

- 2 Stel de steeklengte in op 4,0 mm (ca. 5/32 inch) en de draadspanning op ca. 2,0 (zwakker).
- 3 Trek de onder- en bovendraad ongeveer 50 mm (ca. 1-15/16 inch) (pagina 59) uit.

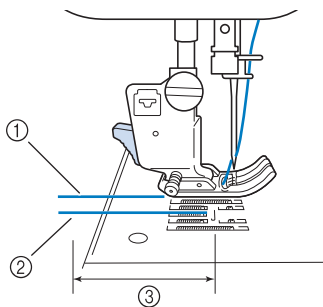

- 1 Bovendraad
- 2 Onderdraad
- 3 Circa 50 mm (ca. 1-15/16 inch)

- 4 Naai twee rijen met rechte steken parallel aan de naadlijn en knip overtollig draad af waarbij u 50 mm (ca. 1-15/16 inch) overlaat.

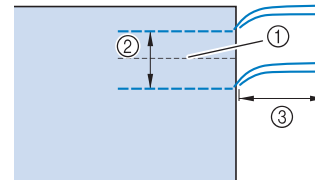

- 1 Naadlijn
- 2 10 tot 15 mm (ca. 3/8 inch tot 9/16 inch)
- 3 Circa 50 mm (ca. 1-15/16 inch)

- 5 Trek de onderdraden uit tot u de gewenste plooi hebt en knoop de draden vast.

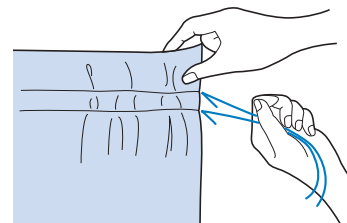

- 6 Strijk de plooien.

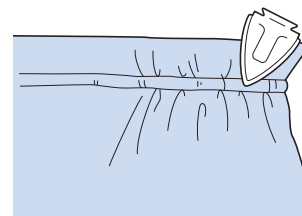

- 7 Naai op de naadlijn en verwijder de rijsteek.

Engelse naad

Om naden te verstevigen en randen netjes af te werken.

- 1 Selecteer  en bevestig persvoet "J".
- 2 Naai de afwerkingslijn. Knip de helft van de naadtoeslag vanaf de kant waar de Engelse naad moet komen.

* Wanneer automatisch draadknippen en automatische verstevigingssteken vooraf zijn ingesteld, worden aan het begin van het naaiwerk automatisch achteruitsteken genaaid. Druk op de "Verstevigingssteektoets" om een verstevigingssteek te naaien en de draad automatisch af te knippen aan het eind van het naaiwerk.

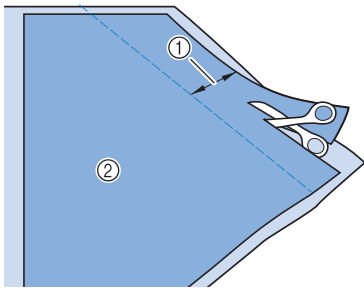

- ① Ongeveer 12 mm (ca. 1/2 inch)
- ② Achterkant

3 Spreid de stof uit langs de afwerkingslijn.

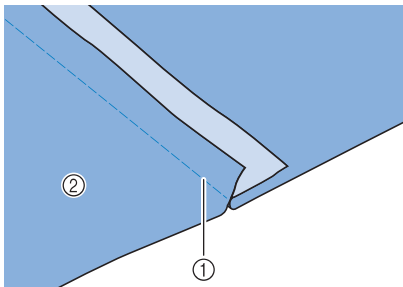

- ① Afwerkingslijn
- ② Achterkant

4 Leg beide naadtoeslagen aan de kant van de smallere naad (geknipte naad) en strijk ze.

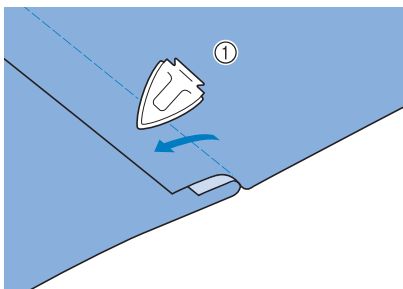

- ① Achterkant

5 Vouw de bredere naadtoeslag rond de smallere en naai de rand van de vouw.

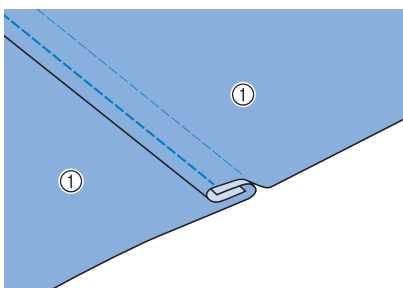

- ① Achterkant

Engelse naad voltooid

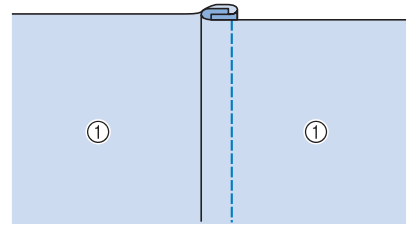

- ① Voorkant

Gepaspelde naad

1 Breng langs de vouwen op de achterkant van de stof een markering aan.

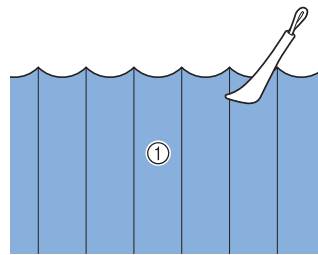

- ① Achterkant

2 Draai de stof om en strijk alleen de gevouwen gedeelten.

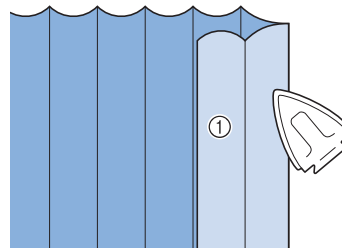

- ① Voorkant

3 Selecteer  en bevestig persvoet "1".

4 Naai een rechte steek langs de vouw.

- * Wanneer automatisch draadknippen en automatische verstevigingssteken vooraf zijn ingesteld, worden aan het begin van het naaiwerk automatisch achteruitsteken genaaid. Druk op de "Verstevigingssteektoets" om een verstevigingssteek te naaien en de draad automatisch af te knippen aan het eind van het naaiwerk.

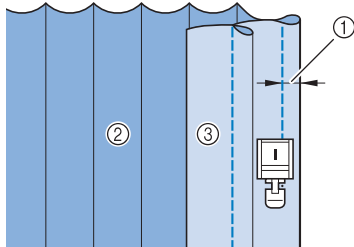

- ① Breedte voor gepaspelde naad
- ② Achterkant
- ③ Voorkant

5 Strijk de vouwen in dezelfde richting.

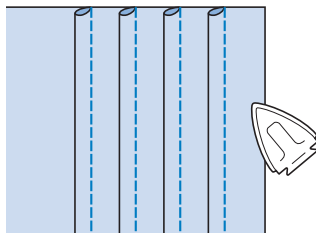

Zigzagsteken

Zigzagsteken zijn handig bij het afwerken, applicaties, patchwork en vele andere toepassingen.

Kies een steek en bevestig persvoet "J". Staat er een dubbele " " boven de steek die u kiest, dan kunt u achteruitsteken naaien wanneer u de "Achteruitsteektoets" ingedrukt houdt. (pagina 79)

Staat er een "·" boven de steek die u kiest, dan kunt u verstevigingssteken naaien wanneer u de "Verstevigingssteektoets" ingedrukt houdt (pagina 79).

Steek	Steeknaam	Persvoet
1-09	Zigzagsteek	
1-10	Zigzagsteek	
1-11	Zigzagsteek (rechts)	
1-12	Zigzagsteek (links)	

1 Selecteer een steek.

2 Bevestig persvoet "J".

Afwerken (met zigzagsteken)

Naai zo overhands langs de rand van de stof dat de naald in de rechternaaldpositie (waar de naald neerkomt) zich net buiten de rand van de stof bevindt.

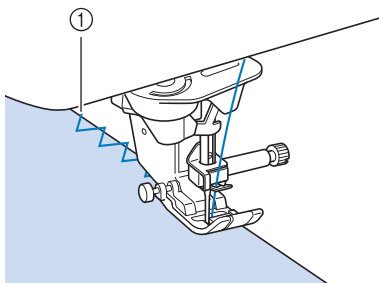

① Naaldpositie

Applicatie (met zigzagsteken)

Zet de applicatie met textiellijm of rijgsteken aan de stof en naai deze daarna vast.

- * Naai zigzagsteken terwijl u de naald in de rechternaaldpositie net buiten de rand van de stof houdt.

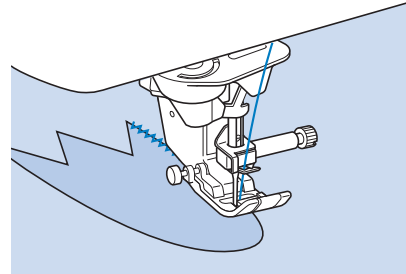

Patchwork (voor fantasiequilt)

Sla de gewenste breedte van de stof om en leg deze op de stof eronder. Naai vervolgens zo dat de steken over beide stukken stof heen gaan.

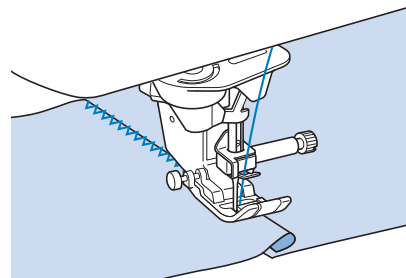

Bochten naaien (met zigzagsteken)

Maak de steeklengte korter om een mooie steek te krijgen. Naai langzaam en houd de naad parallel aan de rand van de stof, terwijl u de stof om de bocht heen leidt.

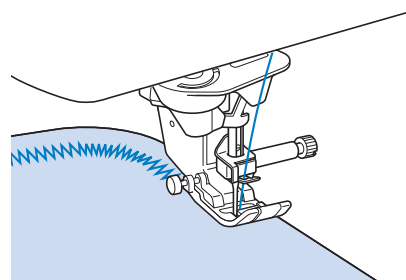

■ Spoelhuisdeksel met koordgeleider (met zigzagsteek)

- 1 Verwijder het spoelhuisdeksel van de machine (pagina 58).
- 2 Rijk de contourdraad van onder naar boven door het gat in het spoelhuisdeksel met koordgeleider. Plaats de draad in de inkeping achter op het spoelhuisdeksel met koordgeleider.

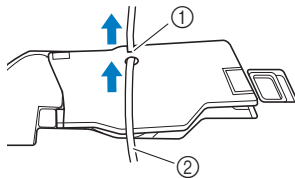

- ① Inkeping
- ② Contourdraad

- 3 Klik het spoelhuisdeksel met koordgeleider op zijn plaats. Let op dat de contourdraad vrij kan worden doorgevoerd.

* Controleer of niets in de weg zit wanneer de draad wordt doorgevoerd.

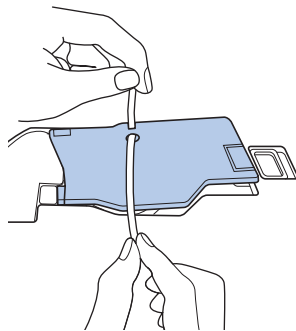

- 4 Stel de zigzagbreedte in op 2,0-2,5 mm (ca. 1/16 - 3/32 inch).
- 5 Bevestig persvoet "N".
- 6 Plaats de stof met de voorkant naar boven op het koord en plaats het koord naar de achterkant van de machine onder de persvoet.

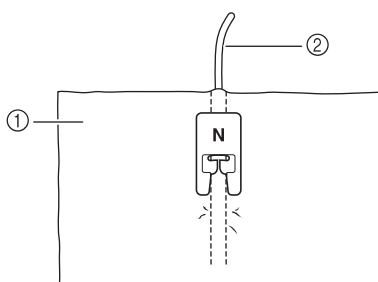

- ① Stof (voorkant)
- ② Contourdraad

- 7 Zet de persvoet omlaag en naai een decoratieve afwerking.

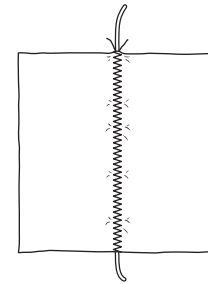

Elastische zigzagsteken

Gebruik elastische zigzagsteken bij het bevestigen van band, afwerken, stoppen of vele andere toepassingen.

Steek	Steeknaam	Persvoet
1-13	Elastische zigzag in 2 stappen	
1-14	Elastische zigzag in 2 stappen	
1-15	Elastische zigzag in 3 stappen	

- 1 Selecteer een steek.
- 2 Bevestig persvoet "J".

■ Band bevestigen

Naai het band op de stof terwijl u het band plat trekt.

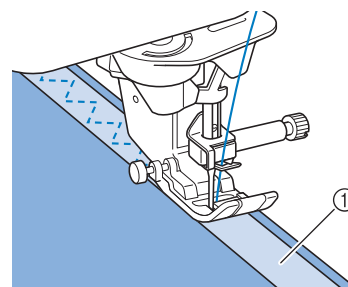

- ① Band

Afwerksteken

Gebruik deze steek om de rand van stretchstof af te werken. Naai zo overhands langs de rand van de stof dat de naald in de rechtersnaaldpositie (waar de naald neerkomt) zich net buiten de rand van de stof bevindt.

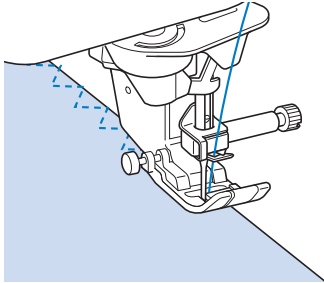

Afwerksteken

Te gebruiken voor de rand van naden in rokken of broeken, en de rand van alle geknipte stukken. Afhankelijk van de afwerksteek die u selecteert, gebruikt u persvoet "G", persvoet "J" of de zijsnijder.

Afwerksteken met persvoet "G"

Steek	Steeknaam	Persvoet
1-16	Afwerksteek	
1-17	Afwerksteek	
1-18	Afwerksteek	

1 Kies een steek en bevestig persvoet "G".

2 Zet de persvoet zo omlaag dat de persvoetgeleider precies tegen de rand van de stof komt.

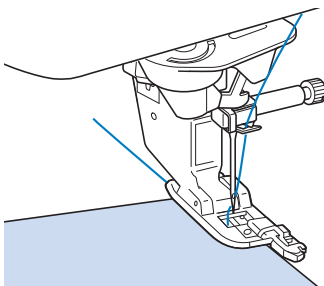

3 Naai langs de persvoetgeleider.

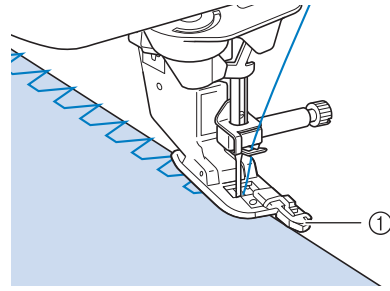

① Geleider

⚠ VOORZICHTIG

- Nadat u de steekbreedte hebt aangepast, draait u het handwiel naar u toe (tegen de klok in). Controleer of de naald de persvoet niet raakt. Als de naald de persvoet raakt, kan de naald breken en letsel veroorzaken.

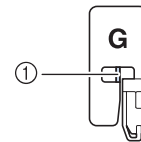

① De naald mag de middenstang niet raken

- Als de persvoet in de hoogste stand staat, raakt de naald de persvoet mogelijk.

4 Druk op de "Start/Stop"-toets om te stoppen met naaien als u klaar bent. Zet de persvoet en de naald omhoog en verwijder de stof door deze naar achteren te trekken.





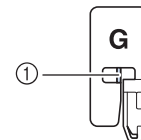

⚠ VOORZICHTIG

- Trek de stof naar de achterkant van de machine wanneer u klaar bent met naaien. Als u de stof naar voren of naar de zijkant trekt, kan de middenstang van de persvoet "G" breken.



① Middenstang

■ Afwerksteken met persvoet "J"

Steek	Steeknaam	Persvoet
1-19	Afwerksteek	
1-20	Afwerksteek	
1-21	Afwerksteek	
1-22	Afwerksteek	
1-23	Enkelvoudige ruit, afwerksteek	
1-24	Enkelvoudige ruit, afwerksteek	

- 1 Kies een steek en bevestig persvoet "J".
- 2 Zorg dat de naald tijdens het naaien net naast de stofrand valt.

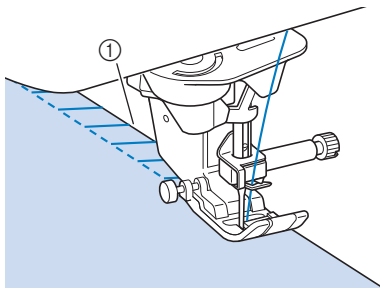

① Naaldpositie



Opmerking

- Met "L/R Shift (L/R-verschuiving)" kunt u de steken op de stof precies afstellen. Alvorens uw project te naaien, voert u enkele proefsteken uit in dezelfde situatie als het echte project.



Memo

- Bij het naaien van stretchstoffen behaalt u de beste resultaten wanneer u de druk van de persvoet vermindert.

■ Afwerksteken met de zijsnijder (optioneel)

Wanneer u de zijsnijder gebruikt, werkt u de stof af en wordt tegelijkertijd de overige stof afgesneden.

⚠ VOORZICHTIG

- Aanbevolen steken worden aangegeven met "S" in de rechter benedenhoek. Selecteer dus alleen een van deze onderstaande steken. Als u een andere steek gebruikt, kan de naald de persvoet raken en breken. Hierdoor kunt u letsel oplopen.



Opmerking

- Rijk de naald handmatig in wanneer u de zijsnijder gebruikt, of bevestig de zijsnijder pas nadat u de naald hebt ingereggen met de toets "Automatisch draadinrijgen".

Steek	Steeknaam	Persvoet
1-25	Met zijsnijder	
1-26	Met zijsnijder	
1-27	Met zijsnijder	
1-28	Met zijsnijder	
1-29	Met zijsnijder	

- 1 Selecteer een steek.
- 2 Volg de stappen op pagina 72 om de persvoet te verwijderen.
- 3 Rijk de naald in (pagina 61).

4 Plaats de vork van de hendel van de zijsnijder op de naaldklemschroef.

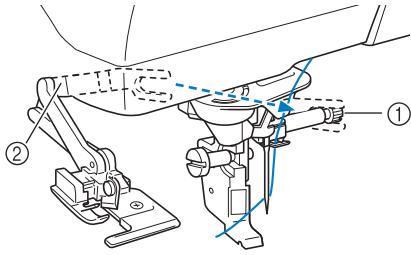

- ① Naaldklemschroef
- ② Hendel

Memo

- Zorg dat de vork van de hendel stevig op de schroef zit.

5 Plaats de zijsnijder zo dat de pen van de zijsnijder tegenover de inkeping op de persvoethouder staat. Zet vervolgens de persvoet omlaag.

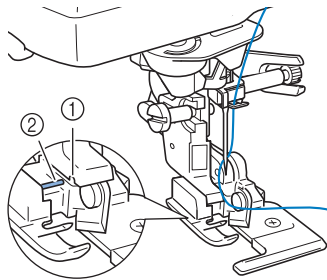

- ① Inkeping in persvoethouder
 - ② Pen
- De zijsnijder is bevestigd.

6 Zet de persvoet omhoog en trek een lang stuk bovendraad uit. Leid de draad onder de persvoet en trek deze uit in de richting waarin de stof wordt doorgevoerd.

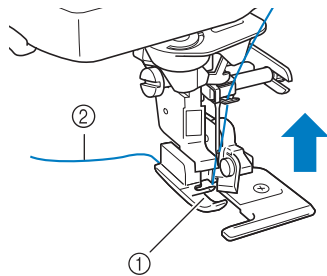

- ① Persvoet
- ② Bovendraad

7 Snijd de stof ongeveer 20 mm (ca. 3/4 inch) in.

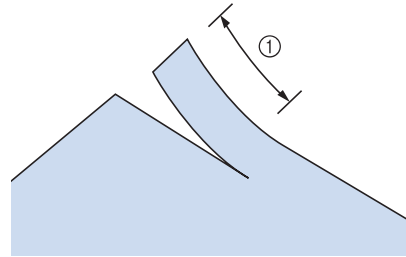

- ① 20 mm (ca. 3/4 inch)

8 Plaats de stof zo dat de rechterkant van de snee boven de geleiderplaat ligt en de linkerkant onder de persvoet.

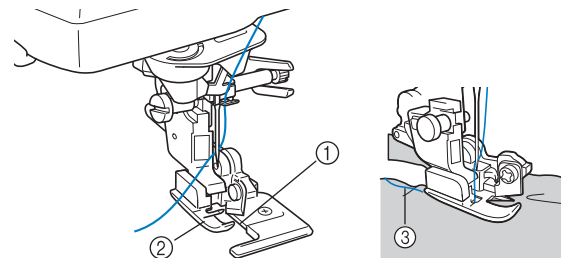

- ① Geleiderplaat (onderste mesje)
- ② Persvoet
- ③ Bovendraad

Memo

- Als de stof niet juist is geplaatst, wordt de stof niet afgesneden.

9 Zet de persvoet omlaag en begin met naaien.

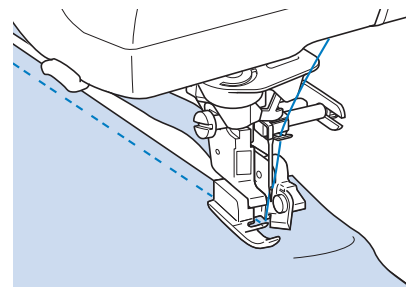

→ Een naadtoeslag wordt afgesneden terwijl u naait.

- Naai wanneer u de zijsnijder gebruikt met een laag tot gemiddeld tempo en raak de messen of bedieningshendel van de zijsnijder niet aan tijdens het naaien om schade aan de apparatuur of letsel te voorkomen.

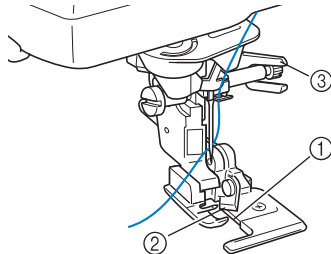

- ① Geleiderplaat (onderste mesje)
- ② Bovenmes
- ③ Bedieningshendel



Opmerking

- Nadat u de breedte hebt aangepast, draait u het handwiel naar u toe (tegen de klok in). Controleer of de naald de zijsnijder niet raakt. Als de naald de zijsnijder raakt, kan de naald breken.

Rechte steken naaien met de zijsnijder (optioneel)

De naadtoeslag tot aan de naad moet ongeveer 5 mm (ca. 3/16 inch) zijn.

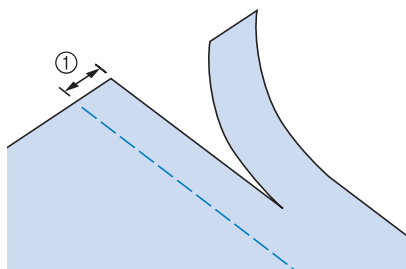

① Naadtoeslag tot aan de naad

Memo

- De stof wordt niet ingesneden als de stof helemaal onder de geleiderplaat van de persvoet is uitgespreid. Plaats de stof zoals is uitgelegd in stap B van het vorige gedeelte en begin te naaien.

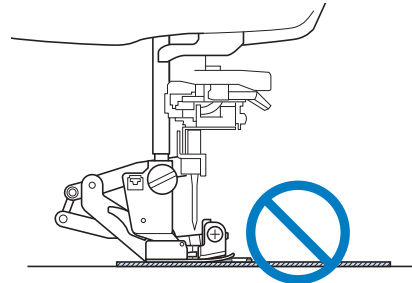

- Er kan een laag van 13 oz. spijkerstof worden ingesneden.
- Reinig de zijsnijder na gebruik om te voorkomen dat zich stof en stukjes draad in het snijgedeelte ophopen.
- Breng zo nodig een klein beetje olie op de snijrand van de zijsnijder aan.

Quilten

Met deze machine kunt snel en eenvoudig prachtige quilts maken. Bij het maken van een quilt is het handig om de kniehevel en het voetpedaal te gebruiken. U hebt dan uw handen vrij voor andere taken ("Het voetpedaal gebruiken" op pagina 78 en/of "Gebruik van de kniehevel" op pagina 90).

De 30 quiltsteken Q-01 t/m Q-30 en de naaisteken met "P" of "Q" op de toets zijn handig om te quilten.

De "P" of "Q" onder in de toets geeft aan dat deze steken zijn bedoeld voor ("Q") quilten en ("P") aan elkaar zetten.

Steek	Steeknaam	Persvoet	
	Verbindingssteek (midden)		
	Verbindingssteek (rechts)		
	Verbindingssteek (links)		
	Quiltsteek met handgemaakt uiterlijk (midden)		
	Rijgsteek		

Steek	Steeknaam	Persvoet	
	Stamsteek		
	Zigzagsteek voor quiltapplicatie		
	Zigzagsteek (rechts)		
	Zigzagsteek (links)		
	Elastische zigzag in 2 stappen		
	Elastische zigzag in 3 stappen		
	Applicatiesteek voor quilts		
	Schelprijgsteek voor randen		
	Dekensteek		
	Meandersteek		
	Afwerksteek		
	Band bevestigen		
	Serpentsteek		
	Veersteek		
	Fagot kruissteek		
	Couching-steek		
	Dubbele overlocksteek voor patchwork		
	Smocksteek		
	Zigzag sierzoomsteek		



Steek	Steeknaam	Persvoet	
	Decoratieve steek		
	Decoratieve steek		
	Zoomsteken		
	Zoomsteken		
	Enkelvoudige ruit, afwerksteek		
	Afwerksteek		
	Verbindingssteek (rechts)		
	Verbindingssteek (midden)		
	Verbindingssteek (links)		
	Quiltsteken met handgemaakt uiterlijk		
	Zigzagsteek voor quiltapplicatie		
	Applicatiesteek voor quilts		
	Meandersteek		

Memo

- Wanneer u een steekpatroon in de categorie quiltsteken (alleen quiltsteken die zijn aangeduid met "Q") selecteert, kunt u een fijnere steekbreedte selecteren dan beschikbaar is voor steekpatronen in andere categorieën.

■ Aan elkaar zetten

Dit is het aan elkaar zetten van twee stukken stof. Als u stukken stof voor quiltstukken knipt of snijdt, neem dan een naadtoeslag van 6,5 mm (ca. 1/4 inch).

1 Selecteer  of  en bevestig persvoet "J".

2 Leg de rand van de stof langs de rand van de persvoet en begin met naaien.

- * Wilt u een naadtoeslag van 6,5 mm (ca. 1/4 inch) naaien langs de rechterraand van de persvoet met  geselecteerd, dan moet u de breedte instellen op 5,50 mm (ca. 7/32 inch).

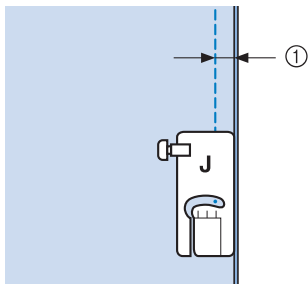

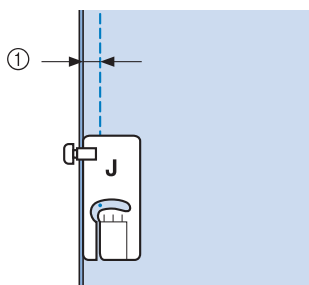

① 6,5 mm (ca. 1/4 inch)

- * Wilt u een naadtoeslag van 6,5 mm (ca. 1/4 inch) naaien langs de linkerrand van de persvoet met  geselecteerd, dan moet u de breedte instellen op 1,50 mm (ca. 1/32 inch).



① 6,5 mm (ca. 1/4 inch)

- * De naaldstand kunt u wijzigen met  of  in het L/R Shift (L/R-verschuiving)-scherm.



Memo

- Een rechte steek (middelste naaldstand) kunt u gemakkelijker vloeiend naaien (pagina 108).
- Wanneer Q-01 (midden, L/R Shift (L/R-verschuiving) 3,5 mm) is geselecteerd, als de geleidelijnmarkering is ingesteld op 10,0 mm (3,5 mm plus 6,5 mm, bijna 1/4 inch), kunt u stukken aan elkaar zetten aan de hand van de geleidelijnmarkering.

■ Quilten

Quilten is het aan elkaar zetten van de bovenkant, de wattering en de onderkant van de quilt. U kunt de quilt naaien met de voet voor dubbel transport, zodat de bovenkant, wattering en achterkant niet schuiven. De voet voor dubbel transport heeft een gemotoriseerde riem die tijdens het naaien samen beweegt met de transporteur in de steekplaat. Voor quilten met een rechte lijn gebruikt u de voet voor dubbel transport en de steekplaat voor rechte steken. Selecteer altijd een rechte steek (middelste naaldstand) als u de steekplaat voor rechte steken gebruikt.

1 Selecteer ,  of .

2 Bevestig de voet voor dubbel transport (pagina 74).

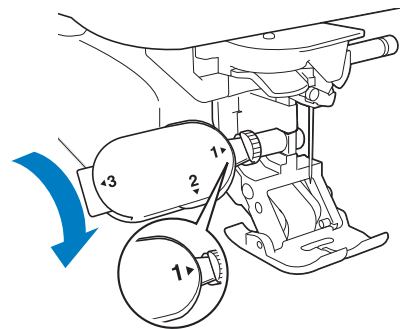

3 Plaats een hand aan beide kanten van de persvoet om de stof stevig vast te houden.

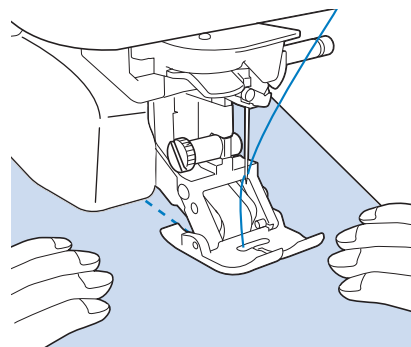

Memo

- Naai op langzame tot middelmatige snelheid.
- Controleer altijd of de quiltvoorkant stevig geregen is voordat u begint te naaien. Om quilts te naaien met de machine zijn speciale naalden en draden verkrijgbaar.

■ Applicatie

- 1** Trek het patroon over op de applicatiestof en snijd het rondom af. Laat daarbij een naadtoeslag van 3 tot 5 mm (1/8 tot 3/16 inch) over.

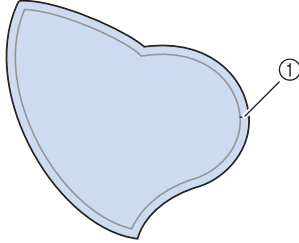

① Naadtoeslag: 3 tot 5 mm
(ca. 1/8 tot 3/16 inch)

- 2** Plaats een stuk steunstof, afgeknipt op de maat van het uiteindelijke applicatieontwerp, op de stof en vouw met een strijkijzer de naadtoeslag tot aan de naad om. Knip de bochten zo nodig af.

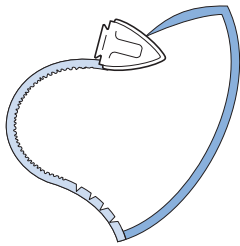

- 3** Keer de applicatie om en zet de steunstof vast met rijgspelden of rijgsteken.

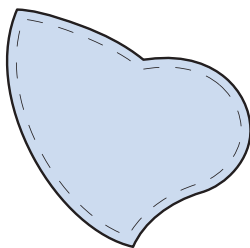

- 4** Selecteer  en bevestig persvoet "J".

- 5** Zet de applicatie vast met de quiltapplicatiesteek. Naai rond de rand en laat de naald daarbij zo dicht mogelijk bij de rand komen.

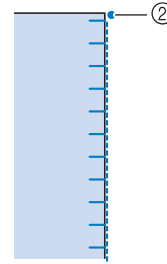
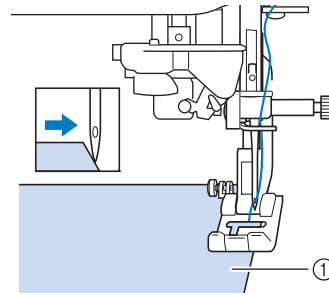
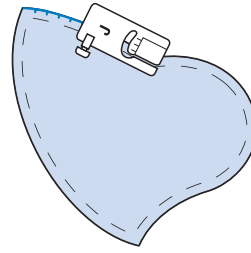

- ① Applicatie
② Naaldpositie

⚠ VOORZICHTIG

- Zorg dat de naald tijdens het naaien geen rijgspeld raakt. Als de naald een rijgspeld raakt, kan de naald breken en letsel veroorzaken.

Met de applicatietechniek kunt u applicatieontwerpen bevestigen zoals de drie hieronder.

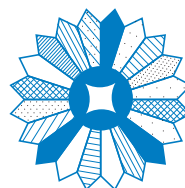

①

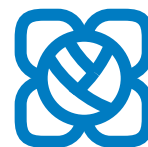

②





③

- ① Rozet
② Glas in lood
③ Poppetje met hoed

■ Quilten met satijnsteken

Gebruik het voetpedaal voor meer controle over de stof als u werkt met satijnsteken. Als u de steekbreedte instelt met de schuifknop voor snelheidsregeling, kunt u tijdens het naaien de steekbreedte enigszins wijzigen.

- 1 Bevestig het voetpedaal (pagina 78).
- 2 Selecteer  en bevestig persvoet "J".
- 3 Druk op  in het lengtescherm om de steeklengte korter te maken.

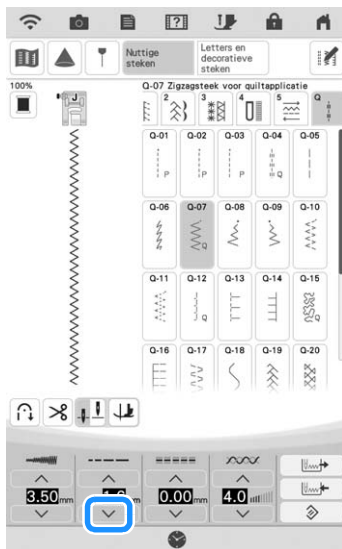

Memo

- De beste steeklengte-instelling is afhankelijk van de stof en de draaddikte, maar voor satijnsteken is een lengte van 0,3 tot 0,5 mm (1/64 tot 1/32 inch) het best.

- 4 Druk op  als u de steekbreedte wilt regelen met de schuifknop voor snelheidsregeling.

- 5 Stel "Steekbreedte regeling" in op "ON".

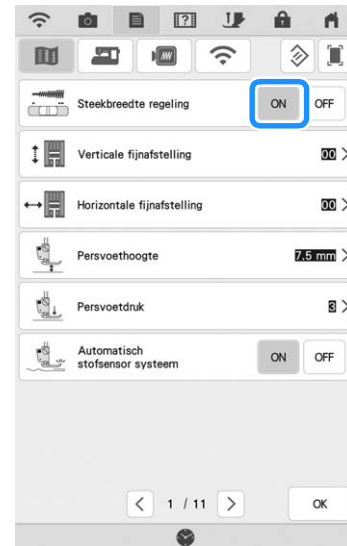

Memo

- Met de schuifknop voor snelheidsregeling kunt u de steekbreedte wijzigen. Met het voetpedaal de naaisnelheid wijzigen.

- 6 Druk op  .
→ U keert dan terug naar het oorspronkelijke scherm.

- 7 Begin met naaien.

- * U kunt tijdens het naaien de steekbreedte wijzigen door de schuifknop voor snelheidsregeling te verplaatsen. Schuif de knop naar links om de steekbreedte te verkleinen. Schuif de knop naar rechts om de steekbreedte te vergroten. De wijziging in steekbreedte is aan beide kanten van de middelste naaldstand hetzelfde.

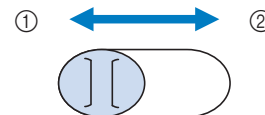

- ① Smaller
- ② Breder

Voorbeeld: breedte wijzigen

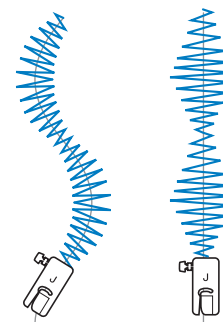

- 8 Wanneer u klaar bent met naaien, zet u "Steekbreedte regeling" weer terug op "OFF".

■ Fantasiequiltten (vrij quilten)

Voor fantasiequiltts kunt u de transporteur omlaag zetten door te drukken op . Dan kunt u de stof vrij in alle richtingen bewegen.

Met vrij quilten gebruikt u vrije quiltvoet "C" open quiltvoet "O" voor quilten uit de vrije hand naar gelang de steek die is geselecteerd. Stel de machine in op de vrijmodus. In deze modus wordt de persvoet op de noodzakelijke hoogte naaien uit de vrije hand gezet.

Wij adviseren u het voetpedaal aan te sluiten en op gelijkmatige snelheid te naaien. U kunt de naaisnelheid regelen met de schuifknop voor snelheidsregeling.

Werken met de vrije quiltvoet "C"

Gebruik de vrije quiltvoet "C" met de steekplaat voor rechte steken om vrij te naaien.



Vrije quiltvoet "C"

⚠ VOORZICHTIG

- Bij vrij quilten stemt u de doorvoersnelheid van de stof af op de naaisnelheid. Als de stof sneller gaat dan de naaisnelheid, kan de naald breken of andere schade optreden.
- Wanneer u de vrije quiltvoet "C" gebruikt, moet u de steekplaat voor rechte steken gebruiken en naaien met de naald in de middelste naaldstand. Als u de naald in een andere stand zet dan de middelste naaldstand, kan hij breken. Dit kan letsel tot gevolg hebben.

Memo

- Wanneer u begint te naaien, detecteert de interne sensor de dikte van de stof. De quilt-en wateervoet wordt omhoog gezet, op de hoogte die is opgegeven in het machine-instellingenscherf. Druk op  om "Persvoethoogte Vrije hand naaien" in het instellingenscherf weer te geven. Toets het getal aan om de instellingshoogte te wijzigen van de quilt-en wateervoet. Verhoog de instelling, bijvoorbeeld wanneer u zeer rekbare stof naait. Dan naait het gemakkelijker.

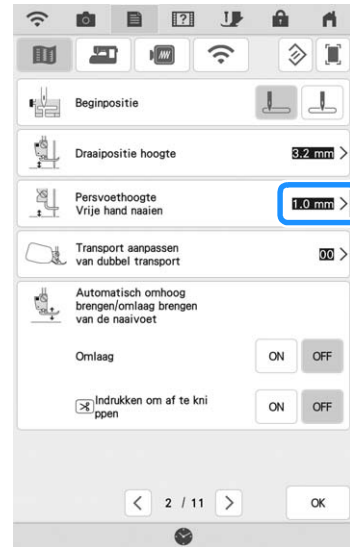

- Wilt u een gelijkmatige spanning, dan moet u mogelijk de bovendraadspanning verlagen. Probeer het op een restantje stof dat lijkt op de stof die u wilt gebruiken.

1 Bevestig de steekplaat voor rechte steken (pagina 111).

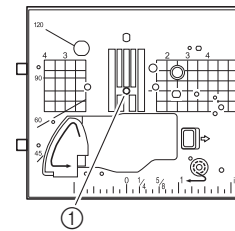

① Rond gat

Memo

- Deze steekplaat heeft een rond gat voor de naald.

2 Selecteer of .

- 3** Druk op  om de machine in te stellen op de vrijmodus; voor naaien uit de vrije hand.

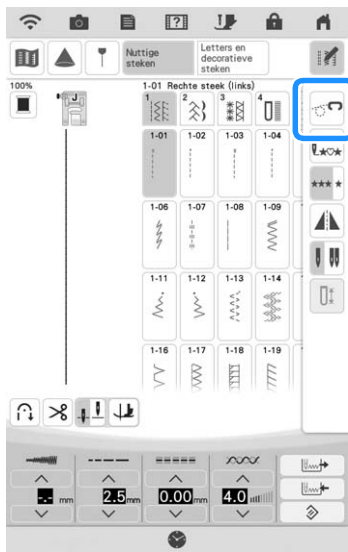

→ De toets ziet er als volgt uit , de quilt-en watteervoet wordt op de geschikte hoogte gezet en de transporteur wordt omlaag gezet voor vrij naaien.

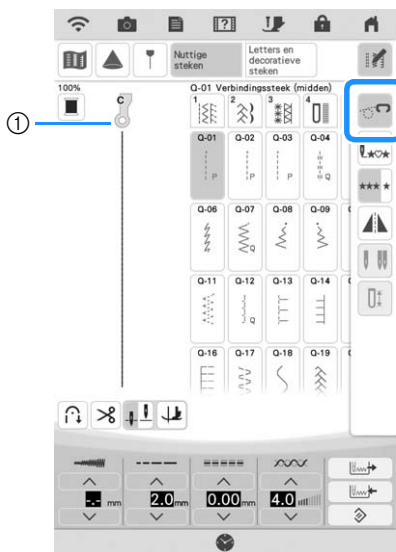

- ① Vrije quiltvoet "C"
 → Wanneer steek Q-01 of 1-31 is geselecteerd, wordt de vrije quiltvoet "C" aangegeven in de linkerbovenhoek van het scherm.

- 4** Verwijder de persvoethouder (pagina 73).

- 5** Bevestig vrije quiltvoet "C" aan de voorkant met persvoethouderschroef tegenover de inkeping in de quilt-en watteervoet.

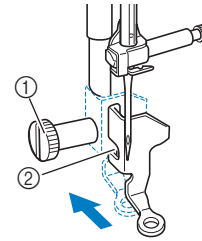

- ① Persvoethouderschroef
 ② Inkeping



Opmerking

- Controleer of de quilt-en watteervoet goed bevestigd is en niet scheef zit.

- 6** Houd de quilt-en watteervoet op z'n plek met uw rechterhand en draai met de multifunctionele schroevendraaier in uw linkerhand de persvoethouderschroef vast.

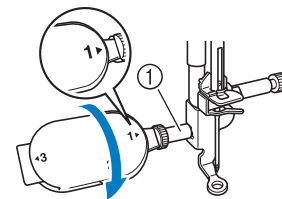

- ① Persvoethouderschroef

! VOORZICHTIG

- Draai de schroeven beslist stevig vast met de bijgesloten multifunctionele schroevendraaier. Anders kan de naald de quilt-en watteervoet raken waardoor de naald kan buigen of breken.

- 7** Span de stof met beide handen. Voer de stof gelijkmatig door zodat u uniforme steken naait van ongeveer 2,0-2,5 mm (ca. 1/16 - 3/32 inch).

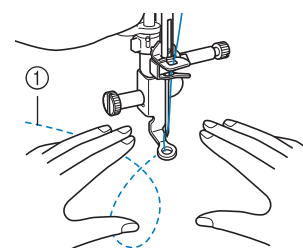

- ① Steek

8 Druk op  om de vrijmodus te annuleren.

→ Draai het handwiel naar u toe (tegen de klok in) om de transporteur omhoog te zetten.

9 Wanneer u klaar bent met naaien, verwijder dan de steekplaat voor rechte steken en persvoet "C" en installeer de normale steekplaat opnieuw.



Opmerking

- De open quiltvoet "O" voor quilten uit de vrije hand kunt u ook gebruiken met de steekplaat voor rechte steken. Wij raden u aan de open quiltvoet "O" voor quilten uit de vrije hand te gebruiken voor het vrij naaien van stoffen van ongelijkmatige dikte.
- Wanneer u de steekplaat voor rechte steken gebruikt, geldt voor alle rechte steken de middelste naaldstand. U kunt de naaldstand niet wijzigen met L/R Shift (L/R-verschuiving).



Memo

- Normaliter staat de transporteur omhoog voor gewoon naaien.
- Laat u niet ontmoedigen als het resultaat niet direct bevredigend is. Deze techniek vereist oefening.

Werken met de open quiltvoet "O" voor quilten uit de vrije hand

De open quiltvoet "O" voor quilten uit de vrije hand wordt gebruikt voor vrij quilten met zigzag- of decoratieve steken, of voor vrij quilten van rechte lijnen op stof van ongelijkmatige dikte. U kunt diverse steken naaien met de open quiltvoet "O" voor quilten uit de vrije hand. Voor meer informatie over steken die u kunt gebruiken, zie de "STEEKINSTELLINGENTABEL" op pagina 218.

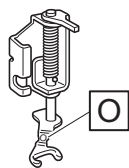



Open quiltvoet "O" voor quilten uit de vrije hand



Memo

- Wilt u een gelijkmatige spanning, dan moet u mogelijk de bovendraadspanning verlagen (pagina 87). Probeer het uit met een restantje quiltstof.

1 Druk op  om de machine in te stellen op de vrijmodus; voor naaien uit de vrije hand.

→ De toets ziet er als volgt uit , de quilt-en watteervoet wordt op de geschikte hoogte gezet en de transporteur wordt omlaag gezet voor vrij naaien.

2 Selecteer een steek.



Memo

- Wanneer steek Q-01 of 1-31 is geselecteerd, wordt de vrije quiltvoet "C" aangegeven in de linkerbovenhoek van het scherm. Wanneer de andere steken zijn geselecteerd, wordt de open quiltvoet "O" voor quilten uit de vrije hand aangegeven in het scherm.

3 Verwijder de persvoethouder (pagina 73).

4 Bevestig de open quiltvoet "O" voor quilten uit de vrije hand door de pen van de quilt-en watteervoet boven de naaldklemschroef te plaatsen met het linkerbenenstuk van de quilt-en watteervoet op één lijn met persvoetstang.

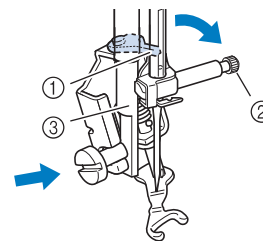

- ① Pen
- ② Naaldklemschroef
- ③ Persvoetstang



Opmerking

- Controleer of de quilt-en watteervoet niet scheef zit.

5 Houd de quilt-en watteervoet op z'n plek met uw rechterhand en draai met de multifunctionele schroevendraaier in uw linkerhand de persvoethouderschroef vast.

* Gebruik de multifunctionele schroevendraaier om de positie in te stellen op "1". (pagina 24)

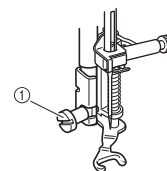

- ① Persvoethouderschroef

⚠ VOORZICHTIG

- Draai de schroeven beslist stevig vast met de bijgesloten multifunctionele schroevendraaier. Anders kan de naald de quilt-en watteervoet raken waardoor de naald kan buigen of breken.

- 6** Span de stof met beide handen. Voer de stof gelijkmatig door zodat u uniforme steken naait van ongeveer 2,0-2,5 mm (ca. 1/16 - 3/32 inch).

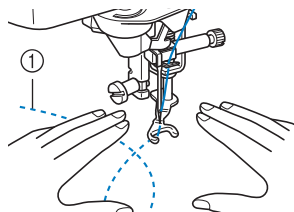

① Steek

- 7** Druk op  om de vrijmodus te annuleren.

→ Draai het handwiel naar u toe (tegen de klok in) om de transporteur omhoog te zetten.

 **Memo**

- Laat u niet ontmoedigen als het resultaat niet direct bevredigend is. Deze techniek vereist oefening.

Echoquiltten met de vrije echoquiltvoet "E"

Quiltlijnen naaien op gelijke afstanden van een motief wordt echoquiltten genoemd. De quiltlijnen, die als echo's van het motief weg rimpelen, zijn het kenmerk van deze quiltstijl. Gebruik de vrije echoquiltvoet "E" voor echoquiltten. Met de maatindeling op de persvoet als houvast naait u op een vaste afstand rond het motief. Wij adviseren u het voetpedaal aan te sluiten en op gelijkmatige snelheid te naaien.

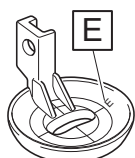

Maatindeling vrije echoquiltvoet "E"

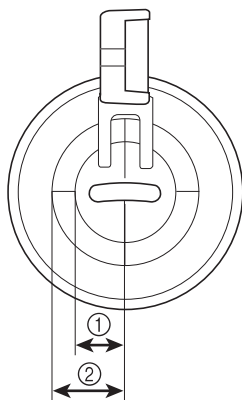

- ① 6,4 mm (ca. 1/4 inch)
- ② 9,5 mm (ca. 3/8 inch)

⚠ VOORZICHTIG



- Bij vrij quiltten stemt u de doorvoersnelheid van de stof af op de naaisnelheid. Als de stof sneller gaat dan de naaisnelheid, kan de naald breken of andere schade optreden.

 **Memo**

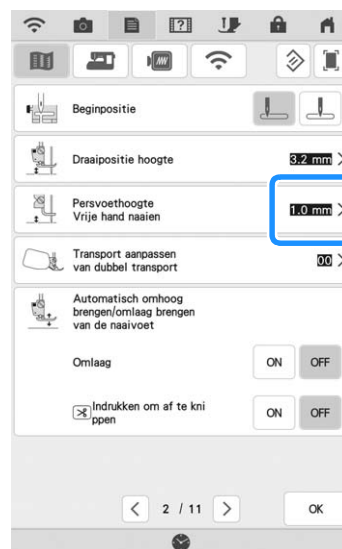
- Wanneer u begint te naaien, detecteert de interne sensor de dikte van de stof. De quilt-en watteervoet wordt omhoog gezet, op de hoogte die is opgegeven in het machine-instellingenschermb. Druk op  om "Persvoethoogte Vrije hand naaien" in het instellingenschermb weer te geven (pagina 29). Toets het getal aan om de instellingshoogte te wijzigen van de quilt-en watteervoet. Verhoog de waarde, bijvoorbeeld wanneer u zeer zachte stof naait. Dan naait het gemakkelijker.



- Wilt u een gelijkmatige spanning, dan moet u mogelijk de bovendraadspanning verlagen (pagina 87). Probeer het uit met een restantje quiltstof.

- 1** Selecteer .
- 2** Druk op  om de machine in te stellen op de vrijmodus; voor naaien uit de vrije hand.
 - De toets ziet er als volgt uit , de quilt-en watteervoet wordt op de geschikte hoogte gezet en de transporteur wordt omlaag gezet voor vrij naaien.
- 3** Volg de stappen op pagina 72 om de persvoet te verwijderen.
- 4** Verwijder de persvoethouder (pagina 73) en de schroef.

- 5** Plaats de vrije echoquiltvoet "E" op de linkerkant van de persvoetstang met de gaten in de quilt-en watteervoet en de persvoetstang op één lijn.

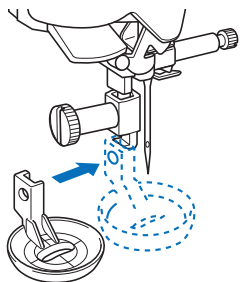

- 6** Draai de schroef vast met de bijgesloten schroevendraaier (groot).

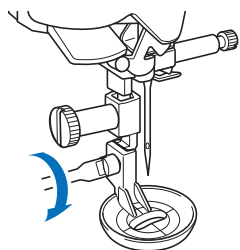
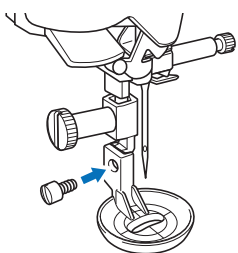

⚠ VOORZICHTIG

- Draai de schroeven stevig vast met de bijgesloten schroevendraaier (groot). Anders kan de naald de quilt-en watteervoet raken waardoor de naald kan buigen of breken.

- 7** Met de maatindeling op de quilt-en watteervoet als houvast naait u rond het motief.

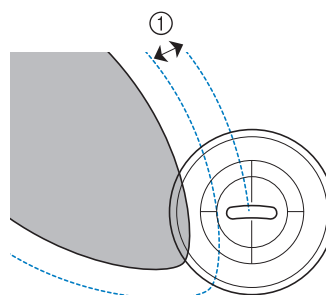
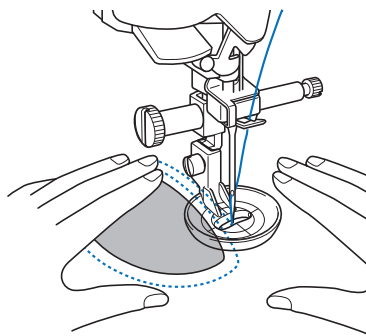

① 6,4 mm (ca. 1/4 inch)
Afgerond project

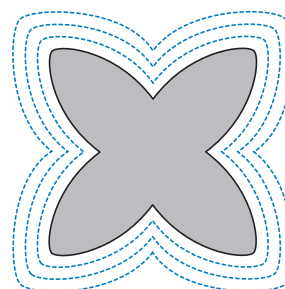



- 8** Druk op  om de vrijmodus te annuleren.

→ Draai het handwiel naar u toe (tegen de klok in) om de transporteur omhoog te zetten.

Blindzoomsteken

Verstevig de onderkant van rokken en broeken met een blindzoom. Er zijn twee steken beschikbaar om blindzomen te naaien.

Steek	Steeknaam	Persvoet
2-01	Blindzoomsteek	
2-02	Blindzoomsteek stretchstof	

Memo

- Wanneer cilindrische stukken te klein zijn om op de arm te schuiven, of te kort, voert de stof niet door en haalt u niet het gewenste resultaat.

1 Draai de rok of broek binnenste buiten.

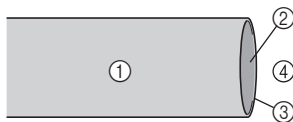

- ① Achterkant van de stof
- ② Voorkant van de stof
- ③ Rand van de stof
- ④ Onderkant

2 Vouw de stof langs de gewenste zoomrand, en strijk deze.

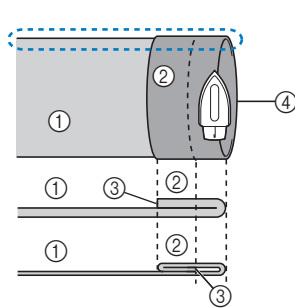

- ① Achterkant van de stof
- ② Voorkant van de stof
- ③ Rand van de stof
- ④ Gewenste rand van zoom

<Zware stof>

<Normale stof>

<Gezien van de zijkant>

3 Zet met een krijtje op de stof een streep ca. 5 mm (3/16 inch) van de rand van de stof, en rijg deze.

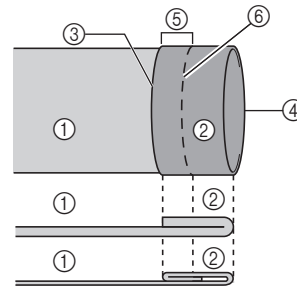

- ① Achterkant van de stof
- ② Voorkant van de stof
- ③ Rand van de stof
- ④ Gewenste rand van zoom
- ⑤ 5 mm (3/16 inch)
- ⑥ Rijgsteken

<Zware stof>

<Normale stof>

<Gezien van de zijkant>

4 Vouw de stof naar binnen langs de rijgsteken.

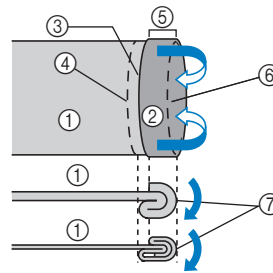

- ① Achterkant van de stof
- ② Voorkant van de stof
- ③ Rand van de stof
- ④ Gewenste rand van zoom
- ⑤ 5 mm (3/16 inch)
- ⑥ Rijgsteken
- ⑦ Rijgpunt

<Zware stof>

<Normale stof>

<Gezien van de zijkant>

5 Vouw de rand van de stof open en plaats de stof met de achterkant naar boven.

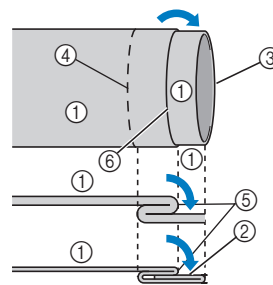

- ① Achterkant van de stof
- ② Voorkant van de stof
- ③ Rand van de stof
- ④ Gewenste rand van zoom
- ⑤ Rijgpunt
- ⑥ Rijgsteken

<Zware stof>

<Normale stof>

<Gezien van de zijkant>

6 Bevestig blindzoomvoet "R".

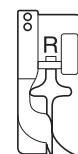

7 Selecteer of .

- 8 Verwijder de accessoirestafel om met de vrije arm te kunnen werken.
- 9 Schuif het stuk dat u wilt naaien op de arm. Controleer of de stof goed doorvoert en begin te naaien.

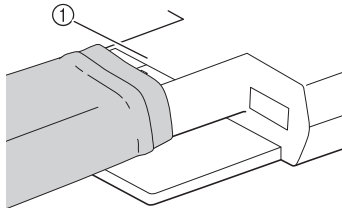

① Vrije arm

- 10 Plaats de stof met de rand van de gevouwen zoom tegen de geleider van de persvoet. Zet vervolgens de persvoethendel omlaag.

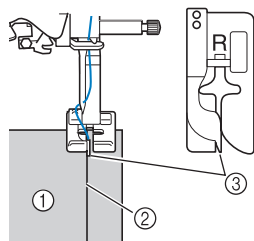

① Achterkant van de stof
② Vouw van zoom
③ Geleider

- 11 Pas de steekbreedte aan zodat de naald de vouw van de zoom net pakt.

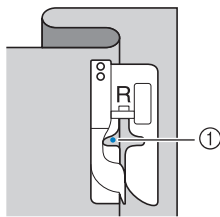

① Naaldpositie (waar de naald neerkomt)
Om de naaldpositie te wijzigen zet u de naald omhoog en wijzigt u de steekbreedte.

<Steekbreedte>

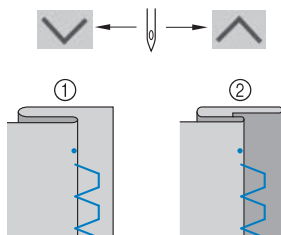

① Zware stof
② Normale stof

Memo

- U kunt geen blindzoomsteken naaien als het linkerpunt waar de naald neerkomt de vouw niet pakt. Als de naald te ver op de vouw komt, kan de stof niet worden opengevouwen en wordt de zoom aan de rechterkant van de stof zeer groot waardoor de afwerking niet mooi is. Als een van beide zich voordoet, volg dan onderstaande instructies op het scherm om het probleem op te lossen.

■ Als de naald te ver op de zoomvouw komt

De naald is te ver naar links.

Druk op om de steekbreedte te verkleinen, zodat de naald de vouw van de zoom net pakt.



<Zware stof>

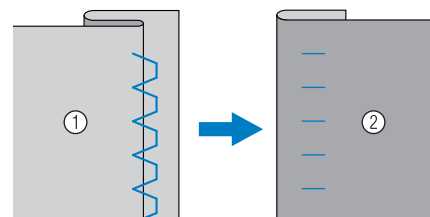

<Normale stof>

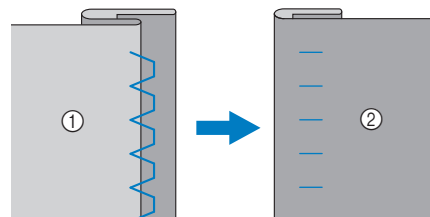

① Achterkant van de stof
② Voorkant van de stof

■ Als de naald niet op de vouw komt

De naald is te ver naar rechts.

Druk op om de steekbreedte te vergroten, zodat de naald de vouw van de zoom net pakt.



<Zware stof>

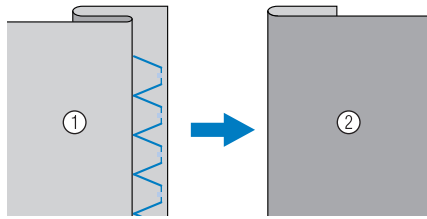

<Normale stof>

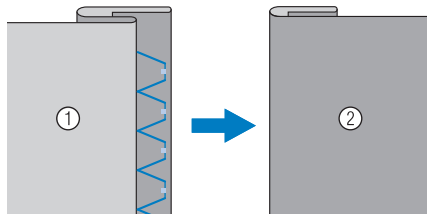

- ① Achterkant van de stof
- ② Voorkant van de stof

12 Naai met de vouw van de zoom tegen de persvoetgeleider.

13 Verwijder de rijgsteeken en keer de stof om.

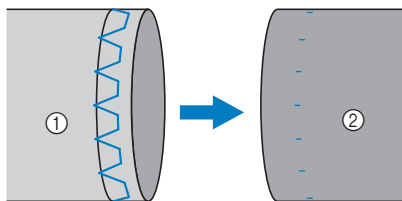

- ① Achterkant van de stof
- ② Voorkant van de stof

Applicatie

1 Zet de applicatie vast met textiellijm of rijgsteeken aan de stof.

* Zo zal de stof tijdens het naaien niet gaan schuiven.

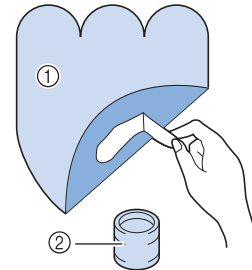

- ① Applicatie
- ② Textiellijm

2 Selecteer  of .

* Stem de steeklengte en steekbreedte af op de vorm en de grootte van de applicatie en de stof (pagina 85).



Memo

- Zie "STEEKINSTELLINGENTABEL" op pagina 218 voor meer bijzonderheden over elke steek.

3 Bevestig persvoet "J". Controleer of de naald net naast de applicatie valt en begin met naaien.

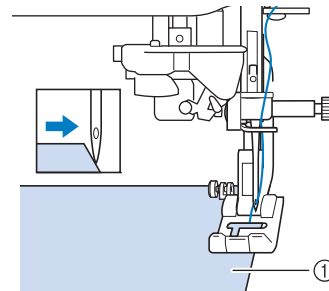

- ① Applicatiemateriaal

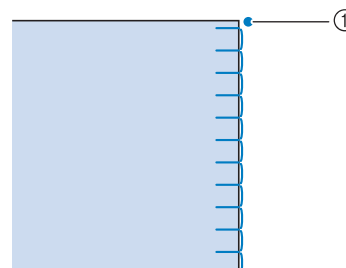

- ① Naaldpositie

■ Applicatie scherpe bochten

Stop de naaimachine met de naald in de stof buiten de applicatie. Zet de persvoet omhoog en draai de stof een beetje tijdens het naaien. Zo krijgt de naad een aantrekkelijke afwerking.

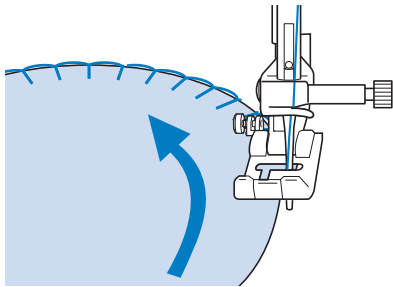

■ Applicatiehoeken

Stop de machine met de naald in de rechter positie van de buiten- (of binnen-) hoek van de applicatie. Zet de persvoet omhoog en draai de stof om de rand van de stof uit te lijnen. Zet de persvoet omlaag en ga door met naaien.

①

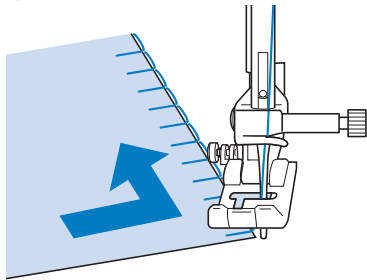

②

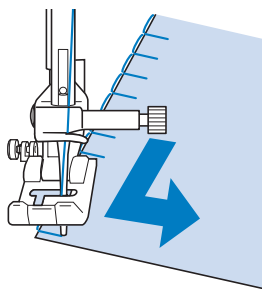

- ① Buitenhoek
- ② Binnenhoek

Memo

- Wanneer u een lichte, wegneembare steunstof onder het naaigebied plaatst, worden de steken langs de rand van de applicatiestof mooier.

Schelprijgsteken

Schelprijgsteken geven een aantrekkelijke schelpafwerking langs randen van kragen. Met dit steekpatroon kunt u ook de hals of de mouwen van jurken en blouses omranden.

- 1 Selecteer .



Memo

- Zie "STEEKINSTELLINGENTABEL" op pagina 218 voor meer bijzonderheden over elke steek.

- 2 Verhoog de spanning van de bovendraad voor een aantrekkelijke schelpafwerking van de schelprijgsteken (pagina 87).



Memo

- Als de spanning van de bovendraad te laag is, krijgen schelprijgsteken geen schelpafwerking.

- 3 Om rijen schelprijgsteken te maken vouwt u de stof diagonaal in tweeën.

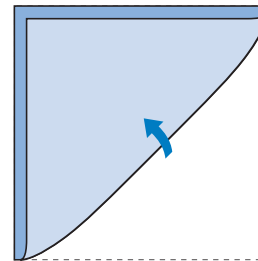

Memo

- Gebruik een dunne stof.

- 4 Bevestig persvoet "J". Zorg dat de naald net rechts van de stofrand valt en begin met naaien.

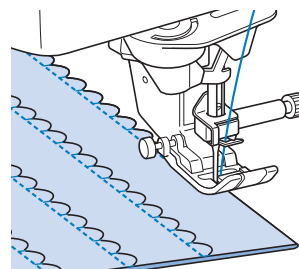

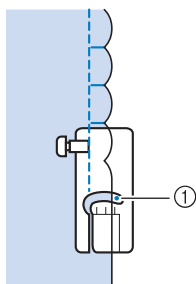

① Naaldpositie

- 5** Vouw de stof uit en strijk de plooien met een strijkijzer naar één kant.

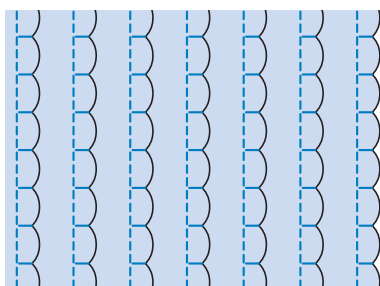

Memo

- Als u schelprijgsteken langs de rand van een kraag of hals wilt maken, volgt u de steekpatroonbeschrijving en werkt u vervolgens de kraag of hals decoratief af met deze steek.

Schelpsteken

Dit golfvormige patroon voor satijnsteken wordt het schelpsteekpatroon genoemd. Met dit steekpatroon versiert u randen van kragen van blouses en zakdoeken of geeft u een zoom een vrolijke afwerking.



Memo

- Voor lichte stoffen moet u soms textiellijm aanbrengen. Naai een proeflapje met de stof voordat u aan het echte project begint.

- 1** Selecteer .



Memo

- Zie "STEEKINSTELLINGENTABEL" op pagina 218 voor meer bijzonderheden over elke steek.

- 2** Bevestig persvoet "N". Naai schelpsteken langs de rand van de stof.

* Naai niet direct op de rand van de stof.

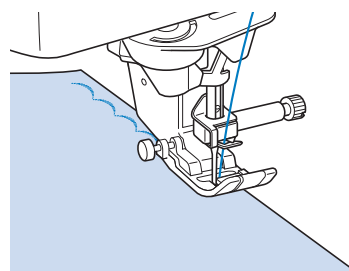

- 3** Knip langs de zoom waarbij u erop let dat u niet door de steken knipt.

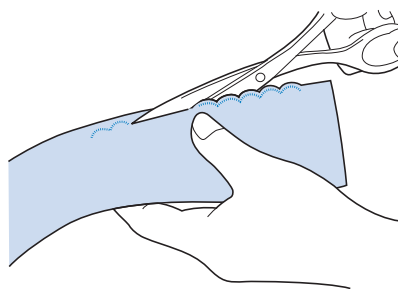

Memo

- U kunt de rand van de schelpsteken vastzetten met een speciaal hiervoor bestemde naaddichter.

Fantasiequilt

Om een decoratieve fantasiequilt te maken kunt u de volgende steken bovenop een geperste naadtoeslag tot aan de naad naaien.

- 1** Selecteer een rechte steek en bevestig persvoet "J".
- 2** Naai twee stukken stof aan elkaar met de voorkant naar elkaar toe. Druk vervolgens de naadtoeslag open.

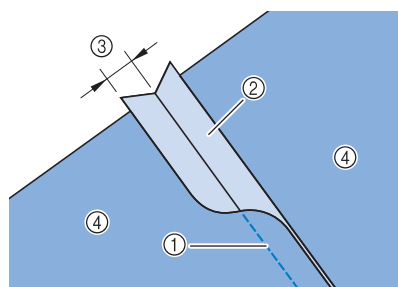

- ① Rechte steek
- ② Naadtoeslag tot aan de naad
- ③ 6,5 mm (ca. 1/4 inch)
- ④ Achterkant

3 Selecteer een afwerksteek.

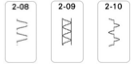

4 Plaats de stof met de juiste zijde naar boven in de machine en plaats de persvoet in het midden boven de naad bij het naaien.

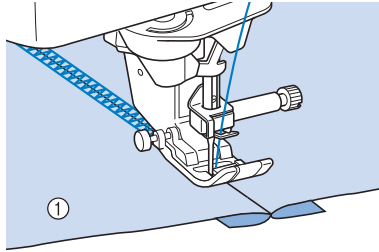

① Voorkant van de stof

Smocksteken

Met smocksteken kunt u kleding enz. een decoratieve afwerking geven.

1 Selecteer een rechte steek en bevestig persvoet "J".

2 Stel de steeklengte in op 4,0 mm (ca. 5/32 inch) en zet de bovendraadspanning lossler op ca. 2,0 ("Steeklengte instellen" op pagina 86 en "Draadspanning instellen" op pagina 87).

3 Trek de onder- en bovendraad ongeveer 50 mm (ca. 2 inch) uit.

4 Naai de zomen met circa 10 mm (ca. 3/8 inch) tussen de zomen en knip vervolgens overtollig draad af waarbij u 50 mm (ca. 2 inch) overhoudt.

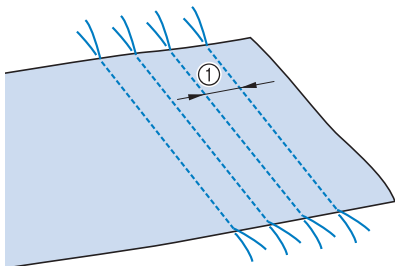

① Ongeveer 10 mm (ca. 3/8 inch)

5 Trek aan de onderdraden totdat de plooi de gewenste grootte heeft en strijk de plooien met een strijkijzer.

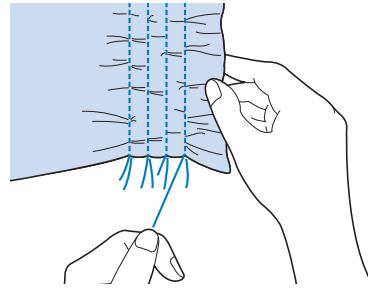

6 Selecteer  of .



Memo

- Zie "STEEKINSTELLINGENTABEL" op pagina 218 voor meer bijzonderheden over elke steek.

7 Naai de ruimten tussen de rechte naden.

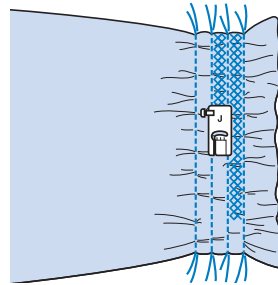

8 Trek de draden van de rechte steken eruit.

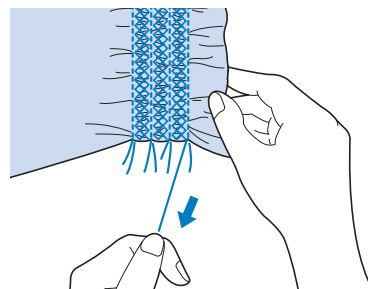

Fagotwerk

Als er een ruimte tussen twee stukken stof is en er een draad over de ruimte heen wordt genaaid om de twee stukken stof te verbinden, noemen we deze steken fagotwerk. Deze steek kunt u gebruiken bij het naaien van blouses of kinderkleding.

- 1 Rijk de twee stukken stof op dun papier vast. Laat een ruimte van 4 mm (ca. 3/16 inch) tussen de stukken stof.

* Als u een verticale lijn midden op dun papier of in water oplosbare versterking trekt, gaat het naaien gemakkelijker.

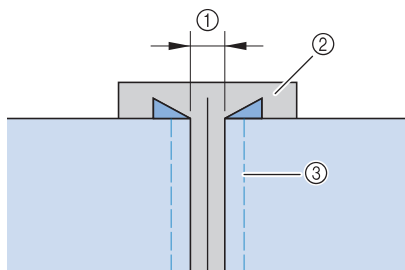

- ① 4,0 mm (ca. 3/16 inch)
- ② Papier
- ③ Rijgsteken

- 2 Selecteer  of .

Memo

- Zie "STEEKINSTELLINGENTABEL" op pagina 218 voor meer bijzonderheden over elke steek.

- 3 Bevestig persvoet "J". Zet het midden van de persvoet precies midden in de ruimte tussen de twee stukken stof en begin met naaien.

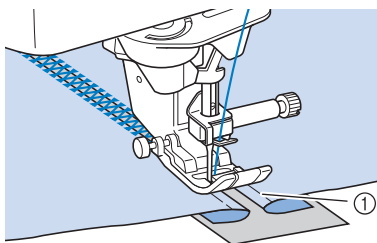

- ① Rijgsteken

Memo



- Gebruik een dikke draad.

- 4 Als u klaar bent met naaien, trek het papier dan voorzichtig weg.

Band of elastiek bevestigen

- 1 Selecteer een rechte steek en bevestig persvoet "J".
- 2 Stel de steeklengte in op 4,0 mm (ca. 3/16 inch) en zet de bovendraadspanning losser, op 2,0 ("Steeklengte instellen" op pagina 86 en "Draadspanning instellen" op pagina 87).

Memo

- Zorg dat geen automatische verstergingssteken  of automatisch draadknippen  is geselecteerd.

- 3 Naai twee rijen rechte steken aan de voorkant van de stof en trek de onderdraad er daarna uit om de benodigde plooi te verkrijgen.

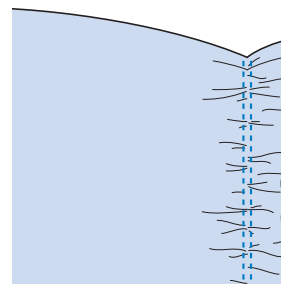

Memo

- Voordat u de rechte steken naait, draait u het handwiel naar u toe (tegen de klok in) en haalt u de onderdraad naar boven. Houd de bovendraad en onderdraad vast en trek een stuk draad naar achteren. (Zorg dat de persvoet daarbij omhoog staat).

- 4 Leg het band op de plooi en houd het op zijn plaats door middel van rijgspelden.

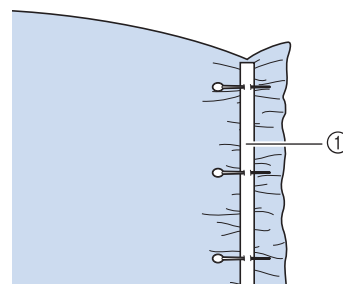

- ① Band

5 Selecteer  of .

 **Memo**

- Zie “STEEKINSTELLINGENTABEL” op pagina 218 voor meer bijzonderheden over elke steek.

6 Naai over het band (of elastiek) heen.

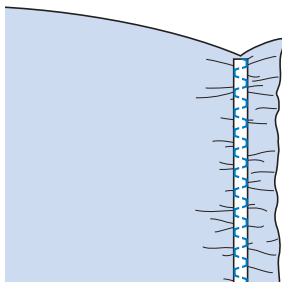
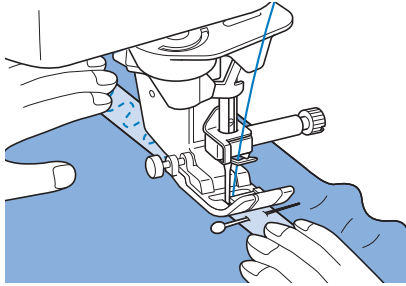

 **VOORZICHTIG**

- Let op dat de naald tijdens het naaien geen rijgspeld of enig ander voorwerp raakt. De draad kan daardoor verstrikt raken of de naald kan breken. Hierdoor kunt u letsel oplopen.

7 Trek de draden van de rechte steken eruit.

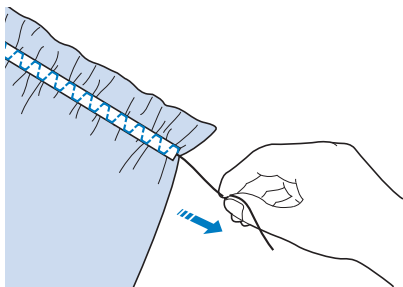

Nostalgisch naaiwerk

Zoomsteken (1) (bloemetjessteek)

Deze steek kunt u gebruiken voor het naaien van tafelkleden, decoratieve zomen en decoratieve steken aan de voorkant van overhemden.

 **Memo**

- Gebruik een lichte tot middelzware handgeweven stof die enigszins stijf is.

1 Plaats een platte naald 130/705H, 100/16.

- * Deze speciale naainaald wordt niet geleverd bij de machine. U moet deze afzonderlijk aanschaffen.

 **VOORZICHTIG**

- U kunt de toets “Automatisch draadinrijgen” niet gebruiken. Rijg de platte naald van voren naar achteren met de hand in. Als u hierbij de toets “Automatisch draadinrijgen” gebruikt, kunt u de machine beschadigen.
- Bij dit soort steekpatronen wordt de afwerking nog mooier, als u een platte naald 130/705H gebruikt. Als u een platte naald gebruikt en de steekbreedte is handmatig ingesteld, controleer dan of de naald de persvoet niet raakt door het handwiel voorzichtig naar u toe te draaien (linksom) alvorens met naaien te beginnen.

2 Kies een steek en bevestig persvoet “N”.

- * U kunt elke steek van 3-01 tot 3-25 kiezen.

 **Memo**

- Zie “STEEKINSTELLINGENTABEL” op pagina 218 voor meer bijzonderheden over elke steek.

3 Begin met naaien.

Voorbeeld: Illustratie van het genaaide werk

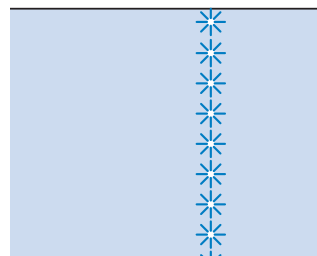

Zoomsteken (2) (uitgetrokken steken (1))

- 1 **Trek een aantal draden uit een stukje van de stof om ruimte te maken.**

* Trek 5 of 6 draden uit, zodat een stuk van 3 mm (ca. 1/8 inch) open blijft.

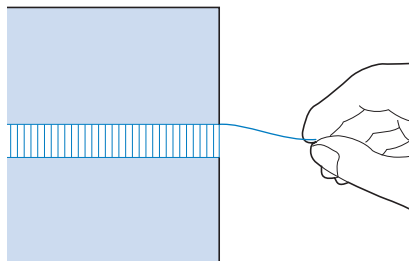

Memo

- Los geweven stoffen lenen zich hier het best voor.

- 2 **Selecteer** .

Memo

- Zie "STEEKINSTELLINGENTABEL" op pagina 218 voor meer bijzonderheden over elke steek.

- 3 **Bevestig persvoet "N". Leg de stof met de voorkant naar boven en naai één rand van de ruimte.**

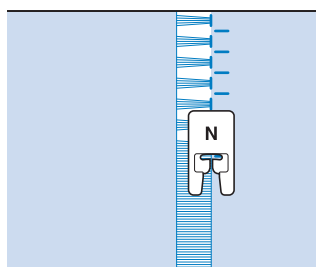

- 4 **Druk op  om de steek in spiegelbeeld te borduren.**

- 5 **Stem de beginnaaldposities af met de tegengestelde rand van het open gebied om het stikken symmetrisch te houden.**

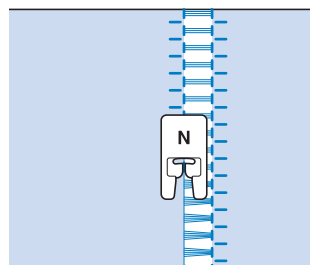

Zoomsteken (3) (uitgetrokken steken (2))

- 1 **Trek een aantal draden uit beide kanten van het stukje van 4 mm (ca. 3/16 inch) dat nog niet open is.**

* Trek vier draden uit, laat vijf draden zitten en trek weer vier draden uit. De breedte van de vijf draden is ongeveer 4 mm (ca. 3/16 inch) of minder.

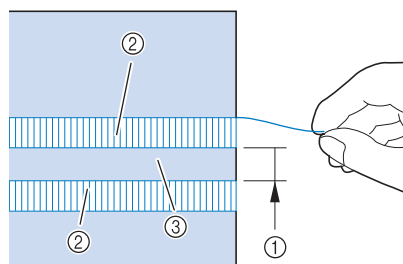

- ① Ongeveer 4 mm (ca. 3/16 inch) of minder
- ② Vier draden (uittrekken)
- ③ Vijf draden (overslaan)

- 2 **Selecteer** .

Memo

- Zie "STEEKINSTELLINGENTABEL" op pagina 218 voor meer bijzonderheden over elke steek.

- 3 **Naai de decoratieve steek op het midden van de vijf draden die u zojuist hebt overgeslagen.**

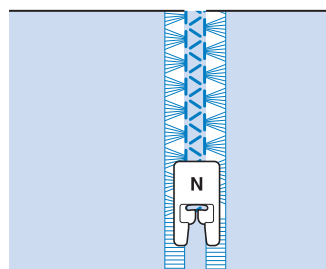

Memo

- U kunt een platte naald gebruiken voor zoomsteken (3).

Rijgsteken

- 1 Selecteer  en bevestig persvoet "J".
- 2 Houd de "Achteruitsteektoets" of "Verstevigingssteektoets" ingedrukt om 4 verstevigingssteken te naaien. Druk vervolgens op de "Start/Stop"-toets om door te gaan met naaien.

Memo

- Wanneer u plooit met de rijgsteek, gebruik dan geen verstevigingssteek aan het begin, maar zet de persvoet omhoog, draai het handwiel naar u toe (tegen de klok in), haal de spoeldraad omhoog en trek een stuk boven- en onderdraad naar de achterkant van de machine.
- De steken worden genaaid met een lengte van 5 mm (ca. 3/16 inch).

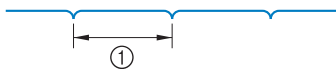

① 5 mm (ca. 3/16 inch)

- 3 Begin met naaien en houd de stof ondertussen strak.

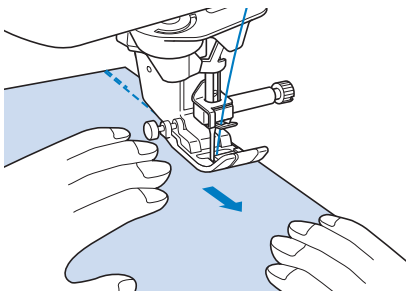

- 4 Beëindig het rijgwerk met verstevigingssteken.

■ Rijgsteken uit de vrije hand

Als de transporteur omlaag staat, is het mogelijk om rijgsteken te maken uit de vrije hand.

- 1 Druk op .

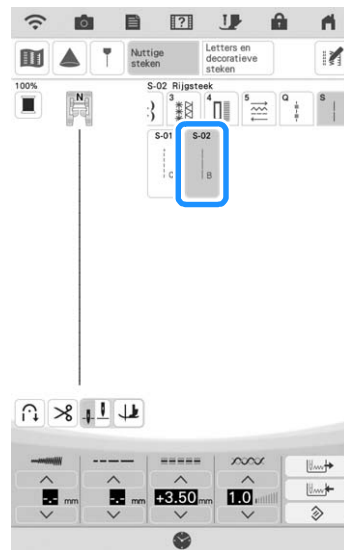

→ De persvoet wordt omhoog gebracht tot de benodigde hoogte voor vrij naaien en de transporteur wordt omlaag gebracht.

- 2 Houd de "Achteruitsteektoets" of "Verstevigingssteektoets" ingedrukt om 4 verstevigingssteken te naaien. Druk vervolgens op de "Start/Stop"-toets om door te gaan met naaien.

- 3 Druk op de "Start/Stop"-toets om te beginnen met naaien.

Naai terwijl u de stof beweegt als de naald omhoog is.

Memo

- Als het zijpedaal of de multifunctionele voetpedaal (optioneel verkrijgbaar) is ingesteld op "Enkele steek", kunnen rijgsteken worden genaaid met het zijpedaal om elke afzonderlijke steek te naaien. Zie "Het multifunctionele voetpedaal opgeven (optioneel verkrijgbaar)" op pagina 34 voor meer bijzonderheden over het specificeren van instellingen voor het multifunctionele voetpedaal.
- Het groene licht rechts op de "Verstevigingssteektoets" licht op terwijl de machine verstevigingssteken of achteruitsteken naait.
- De naaisnelheid is beperkt tot 100 spm.

- 4 Beëindig het rijgwerk met verstevigingssteken.

Knoopsgaten in één stap

Knoopsgaten in één stap kunt u afstemmen op het formaat knoop.

⚠ VOORZICHTIG

- Voer geen overmatige druk uit op de persvoet bij het aanbrengen en verwijderen van knoopsgatvoet "A+", anders kan deze beschadigen. Wees bovendien voorzichtig dat u de naald niet raakt bij het aanbrengen en verwijderen van knoopsgatvoet "A+", omdat de naald dan kan breken.

💡 Opmerking

- Controleer vóór het aanbrengen van de persvoet of er genoeg draad op de spoel zit.
- Als de persvoet is bevestigd kan het vak voor de afneembare accessoiretafel niet worden geopend. Zorg ervoor dat u de eventueel benodigde accessoires eruit haalt, voordat u begint met knoopsgaten maken.
- Naai proefsteken op stof die hetzelfde is als de stof die u voor uw project gaat gebruiken; raadpleeg hiervoor "Stof/draad/naald-combinaties" op pagina 71.
- De ingebouwde camera detecteert de positie van knoopsgatvoet "A+". Raak de camera niet aan. (Zie "MACHINEONDERDELEN EN HUN FUNCTIE" op pagina 12.)
- Trek de "A+" sticker niet van knoopsgatvoet "A+" af en bedek de sticker niet met bovendraad enz. omdat de camera anders de persvoet of de te naaien knoopsgaten niet kan waarnemen.

Steek	Steeknaam	Persvoet
	Smal afgerond knoopsgat	
	Breed afgerond knoopsgat	
	Taps toelopend afgerond knoopsgat	
	Afgerond knoopsgat	
	Afgerond knoopsgat	
	Aan beide zijden afgerond knoopsgat	
	Smal vierkant knoopsgat	

Steek	Steeknaam	Persvoet
	Breed vierkant knoopsgat	
	Vierkant knoopsgat	
	Stretchknoopsgat	
	Nostalgisch knoopsgat	
	Knoopsgat in leer	
	Lingerieknoopsgat	
	Taps toelopend lingerieknoopsgat	
	Lingerieknoopsgat	

Knoopsgaten in één stap naait u van de voorkant van de persvoet naar de achterkant, zoals hieronder aangegeven.

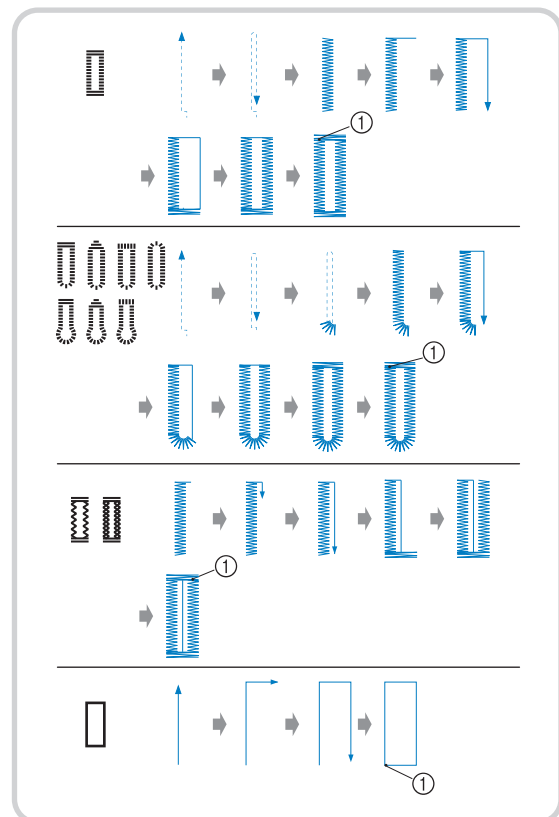

① Verstevigingssteek

- 1 Kies een knoopsgatsteek en bevestig knoopsgatvoet "A+".

2 Markeer de positie en de lengte van het knoopsgat op de stof.

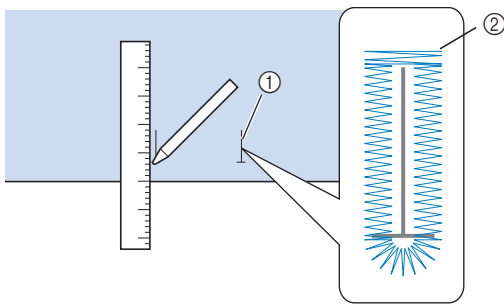

- ① Markeringen op de stof
- ② Knoopsgaten naaien

Memo

- De maximale knoopsgat lengte is ongeveer 47 mm (ca. 1-3/4 inch) (doorsnee + dikte van de knoop).

3 Trek de knophouderplaat op de persvoet uit en plaats de knoop waarvoor het knoopsgat is bestemd. Zorg dat de knophouderplaat strak om de knoop zit.

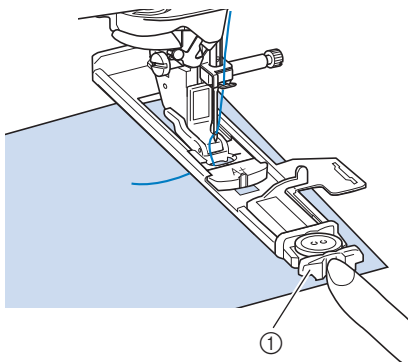

- ① Knophouderplaat

Memo

- Het formaat knoopsgat wordt bepaald door de grootte van de knoop in de knophouderplaat.

4 Breng de persvoet op gelijke hoogte met de markering op de stof en zet de persvoethendel omlaag.

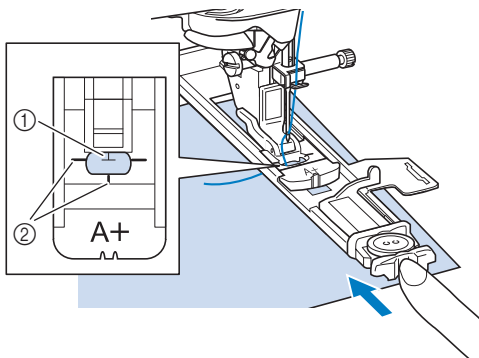

- ① Markering op de stof
- ② Markering op de persvoet

Opmerking

- Haal de draad onder de persvoet door.
- Schuif het buitenframe van de knoopsgatvoet zo ver mogelijk naar achteren zoals op de afbeelding. Laat geen ruimte open achter het deel van de voet dat is aangeduid met een "A+". Als u de knoopsgatvoet niet zo ver mogelijk naar achteren schuift, wordt het knoopsgat niet in de juiste grootte genaaid.

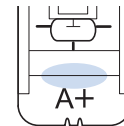

5 Houd het uiteinde van de bovendraad losjes vast en begin met naaien.

- * Voer de stof langzaam met de hand door, terwijl het knoopsgat wordt genaaid.

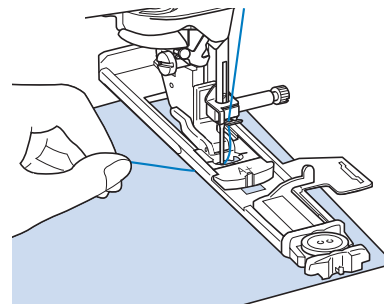

- Wanneer u klaar bent met naaien, naait de naaimachine automatisch verstevigingssteken en stopt daarna.

Memo

- Hebt u Automatisch draadknippen aangezet voordat u ging naaien, dan worden beide draden automatisch afgeknipt nadat de verstevigingssteken zijn genaaid. Als de stof niet kan worden doorgevoerd (bijvoorbeeld omdat ze te dik is) verhoogt u de instelling van de steeklengte.

- 6** Steek een speld ter hoogte van een van de trezen. Steek het tornmesje daarna midden in het knoopsgat en snijd het knoopsgat open naar de speld toe.

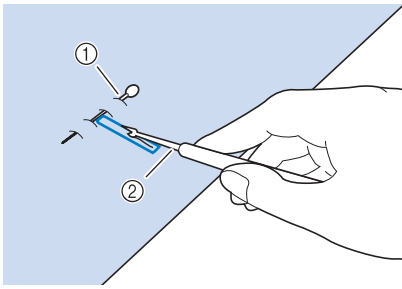

- ① Rijgspeld
② Tornmesje

⚠ VOORZICHTIG

- Wanneer u het knoopsgat opent met het tornmesje, moet u goed opletten dat u uw hand of vinger niet voor het mesje houdt. Als het mesje uitschiet, kunt u letsel oplopen. Gebruik het tornmesje uitsluitend volgens de aanwijzingen.

📖 Memo

- Maak een gaatje met de gaatjesponser in het afgeronde uiteinde van het knoopsgat. Steek vervolgens een speld ter hoogte van een van de trezen. Steek een tornmesje in het gaatje dat u met de gaatjesponser hebt gemaakt en snijd het knoopsgat open naar de speld toe.

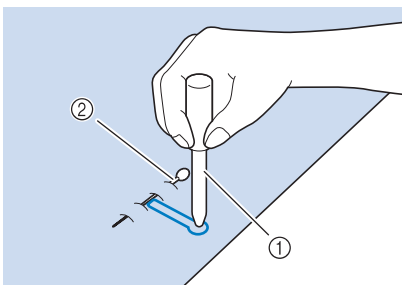



- ① Gaatjesponser
② Rijgspeld

■ Stretchstof naaien

💡 Opmerking

- Bevestig steunstof op de achterkant van de stretchstof zodat de stof niet uitrekt.

Wanneer u stretchstof naait met  of , naait u de knoopsgatsteken over een contourdraad.

- 1** Haak de contourdraad in het uiteinde van persvoet "A+". Steek de uiteinden in de gleuven aan de voorkant van de persvoet en bind ze daar tijdelijk vast.

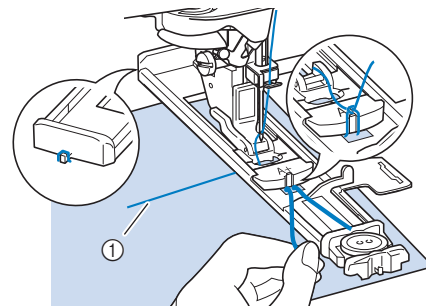

- ① Bovendraad

- 2** Zet de persvoet omlaag en begin met naaien.

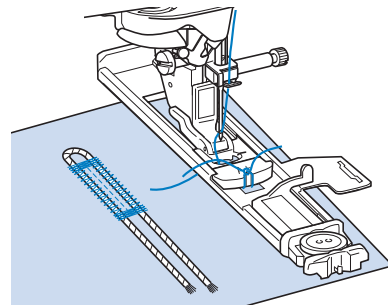

📖 Memo

- Stel de breedte van de satijnsteken in op de breedte van de contourdraad en stel de knoopsgatbreedte in op 2 à 3 maal de breedte van de contourdraad.

- 3** Nadat u gereed bent met naaien, trekt u de contourdraad voorzichtig strak en knipt u het overtollige gedeelte af.

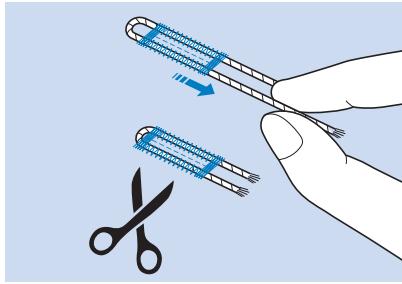

Memo

- Nadat u de steken over het knoopsgat heen hebt doorgesneden met het tornmesje, knipt u de draden af.

■ Knoopsgaten met aparte vormen/ knopen die niet in de knoophouderplaat passen

Stel de grootte van het knoopsgat in met de streepjes op de schaalverdeling van de persvoet. Eén streepje op de schaalverdeling staat gelijk aan 5 mm (ca. 3/16 inch).

Tel de doorsnede op bij de dikte van de knoop en stel de voet in op de berekende waarde.

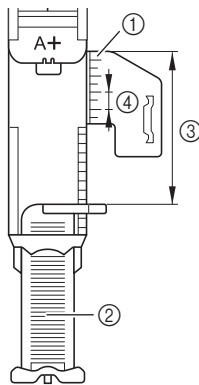

- ① Schaalverdeling van de persvoet
- ② Knoophouderplaat
- ③ Doorsnede + dikte
- ④ 5 mm (ca. 3/16 inch)

Memo

- Voorbeeld) Voor een knoop met een doorsnede van 15 mm (ca. 9/16 inch) en een dikte van 10 mm (ca. 3/8 inch) lijnt u de schaalverdeling uit met 25 mm (ca. 1 inch) of geeft u 25 mm op in het scherm.

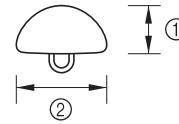

- ① 10 mm (ca. 3/8 inch)
- ② 15 mm (ca. 9/16 inch)



■ Knoopsgaten in dikkere stoffen

Leg een stuk gevouwen stof of karton naast de stof om de knoopsgatvoet op gelijke hoogte te krijgen en het gelijkmatig doorvoeren te vergemakkelijken.

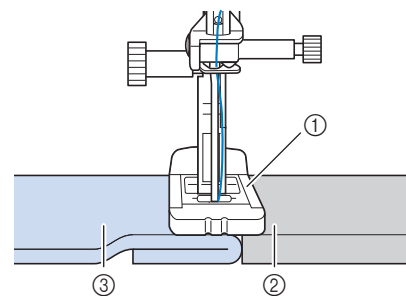

- ① Persvoet
- ② Dik papier
- ③ Stof

Memo

- Hebt u Automatisch draadknippen aangezet voordat u ging naaien, dan worden beide draden automatisch afgeknipt nadat de verstevigungssteken zijn genaaid. Als de stof niet kan worden doorgevoerd (bijvoorbeeld omdat ze te dik is) verhoogt u de instelling van de steeklengte.

■ Knoopsgaten in dickere zoomlagen of moeilijkere materialen

Bevestig de knoopsgat stabilisator en voer de stof tussen de stabilisator en de persvoet door.

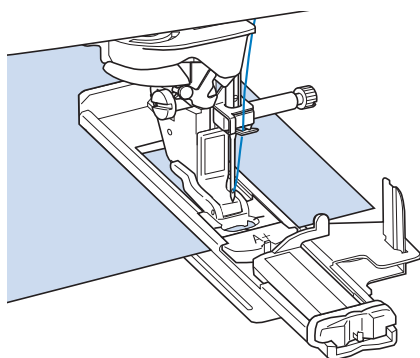

Knoopsgaten in vier stappen

U kunt 4-staps knoopsgaten naaien met de volgende 4 steken samen. 4-staps knoopsgaten kunt u naaien op elke gewenste lengte. 4-staps knoopsgaten zijn een geschikte methode voor zeer grote knopen.



Opmerking

- Wanneer u de steekinstellingen wijzigt, zorg dan dat alle steekinstellingen corresponderen.

Steek	Steeknaam	Persvoet
4-16	Knoopsgat in 4 stappen 1	
4-17	Knoopsgat in 4 stappen 2	
4-18	Knoopsgat in 4 stappen 3	
4-19	Knoopsgat in 4 stappen 4	

Vierstaps knoopsgaten naait u zoals hieronder aangegeven.

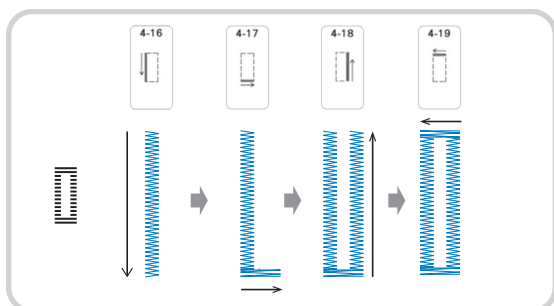

- 1 Markeer de positie en de lengte van het knoopsgat op de stof.

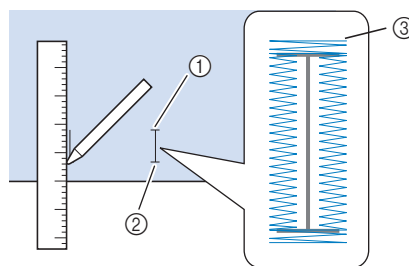

- ① Beginpunt
- ② Eindpunt
- ③ Knoopsgaten naaien

- 2 Bevestig monogramvoet "N" en selecteer steek om de linkerkant van het knoopsgat te naaien.

- 3 Druk op de "Start/Stop"-toets om te beginnen met naaien.

- 4 Naai de gewenste lengte voor het knoopsgat en druk opnieuw op de "Start/Stop"-toets.

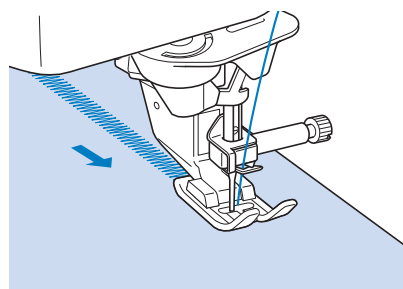

- 5 Selecteer steek om de trens te naaien en druk op de "Start/Stop"-toets.

→ De machine stopt automatisch nadat de trens is genaaid.

- 6 Selecteer steek om de rechterkant van het knoopsgat te naaien en druk op de "Start/Stop"-toets om te beginnen met naaien.

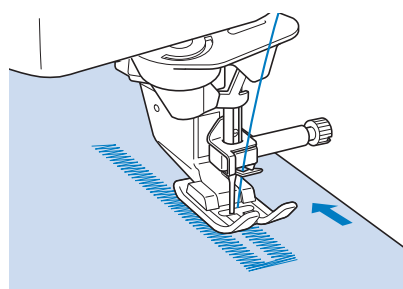

7 Naai de rechterkant het knoopsgat en druk opnieuw op de “Start/Stop”-toets.

* Naai de rechterkant van het knoopsgat even lang als de linkerkant.

8 Selecteer steek  om de trens te naaien en druk vervolgens op de “Start/Stop”-toets.



→ De machine naait automatisch de trens en stopt wanneer de trens voltooid is.

9 Zet de persvoet omhoog en verwijder de stof.

10 Zie pagina 143 voor aanwijzingen om het knoopsgat te openen.

■ Stoppen

Gebruik de stopsteek voor herstelwerk, reparatie en andere toepassingen.

Steek	Steeknaam	Persvoet
4-20	Stoppen	
4-21	Stoppen	

Stoppen doet u van de voorkant van de persvoet naar de achterkant, zoals hieronder aangegeven.

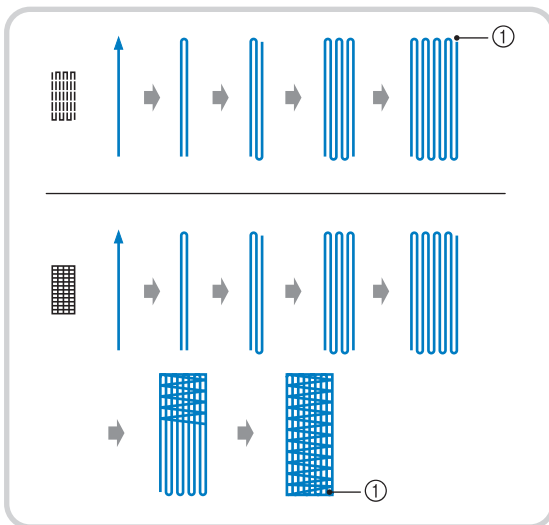

① Verstevigingssteek

1 Kies een steek en bevestig knoopsgatvoet "A+".

2 Zet de schaal op de lengte die u wilt stoppen.

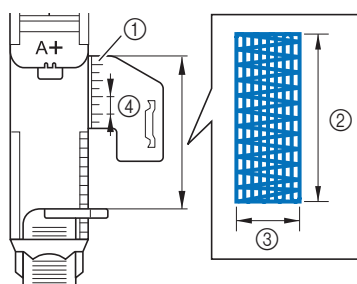

- ① Schaalverdeling van de persvoet
- ② Gemeten lengte
- ③ Breedte 7 mm (ca. 1/4 inch)
- ④ 5 mm (ca. 3/16 inch)

Memo

- De maximum stoplengte is 50 mm (ca. 1-31/32 inch).

3 Controleer of de naald op de gewenste positie omlaag komt en zet de persvoethendel omlaag. Zorg dat u de bovendraad onder de knoopsgatvoet door haalt.

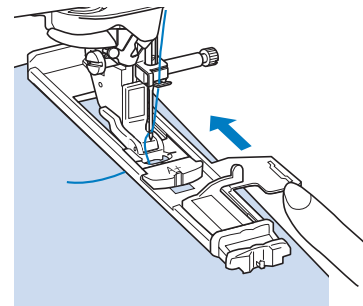

Opmerking

- Haal de draad onder de persvoet door.
- Plaats de persvoet zo dat er geen ruimte open blijft achter deel "A+" van de voet (arcering in onderstaande afbeelding). Als er ruimte open blijft, wordt er niet op juiste grootte gestopt.

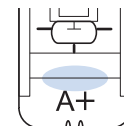

4 Houd het uiteinde van de bovendraad losjes vast en druk daarna op de "Start/Stop"-toets om de machine te starten.

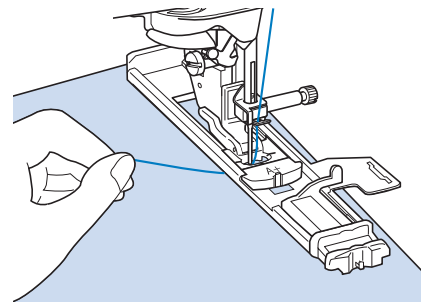

→ Wanneer u klaar bent met naaien, naait de naaimachine automatisch verstevigingssteken en stopt daarna.

Memo

- Hebt u Automatisch draadknippen aangezet voordat u ging naaien, dan worden beide draden automatisch afgeknipt nadat de verstevigingssteken zijn genaaid. Als de stof niet kan worden doorgevoerd (bijvoorbeeld omdat ze te dik is) verhoogt u de instelling van de steeklengte.

Trenzen

Met trenzen versterkt u stukken die zwaar belast zullen worden, zoals de hoeken van zakken.

Steek	Steeknaam	Persvoet
4-22	Trens	A+

1 Selecteer .

2 Bevestig Knoopsgatvoet "A+" en stel de schaalverdeling in op de lengte van de trens die u wilt naaien.

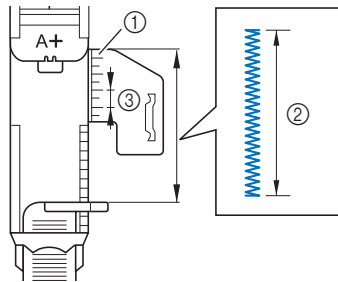

- ① Schaalverdeling van de persvoet
- ② Gemeten lengte
- ③ 5 mm (ca. 3/16 inch)

 **Memo**

- Trenzen zijn tussen 10 mm (ca. 25/64 inch) en 50 mm (ca. 1-31/32 inch).

3 Plaats de stof zo dat de zak naar u toe beweegt tijdens het naaien.

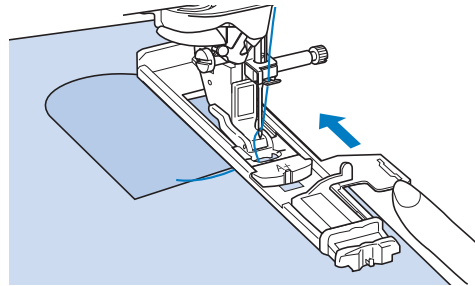

Opmerking

- Haal de draad onder de persvoet door.
- Schuif het buitenframe van de knoopsgatvoet zo ver mogelijk naar achteren zoals op de afbeelding. Laat geen ruimte open achter het deel van de voet dat is aangeduid met een "A+". Als u de knoopsgatvoet niet zo ver mogelijk naar achteren schuift, wordt de trens niet in de juiste grootte genaaid.

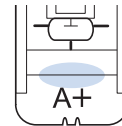

4 Controleer de eerste naaldpositie en zet de persvoet omlaag.

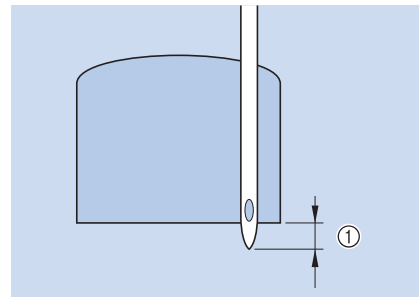

- ① 2 mm (ca. 1/16 inch)

5 Houd het uiteinde van de bovendraad losjes vast en begin met naaien.

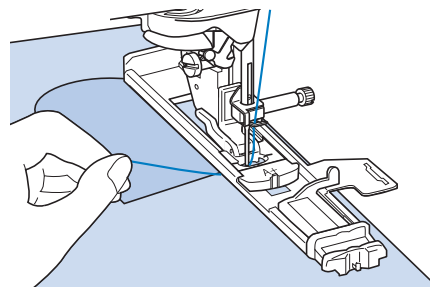

→ Wanneer u klaar bent met naaien, naait de naaimachine automatisch verstergingssteken en stopt daarna.

Knopen aanzetten

U kunt knopen met 2 of met 4 gaten aanzetten met de machine.

Steek	Steeknaam	Persvoet
	Knopen aanzetten	

Opmerking

- Gebruik de functie Automatisch draadknippen niet wanneer u knopen aanzet. Anders verliest u de draaduiteinden.

1 Selecteer .

→ De transporteur wordt automatisch omlaaggezet.

2 Zet de persvoet omhoog.

3 Bevestig knoopbevestigingsvoet "M". Schuif de knoop langs de metalen plaat in de persvoet en zet de persvoet omlaag.

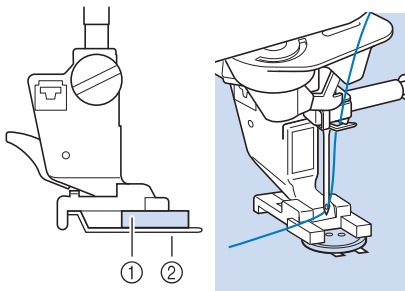

- ① Knoop
- ② Metalen plaat

4 Draai het handwiel naar u toe (tegen de klok in) om te controleren of de naald op de juiste manier door ieder gat gaat.

- * Als de naald de gaten aan de linkerkant niet haalt, stelt u de steekbreedte bij.
- * Om de knoop steviger vast te zetten herhaalt u de hele procedure.

5 Houd het uiteinde van de bovendraad losjes vast en begin met naaien.

→ De naaimachine stopt automatisch wanneer het naaiwerk voltooid is.

⚠ VOORZICHTIG

- Let op dat de naald tijdens het naaien de knoop niet raakt. De naald kan dan breken en letsel veroorzaken.

6 Aan de achterkant van de stof trekt u aan het uiteinde van de onderdraad om de bovendraad naar de achterkant van de stof te halen. Knoop de twee draden aan elkaar en knip ze af.

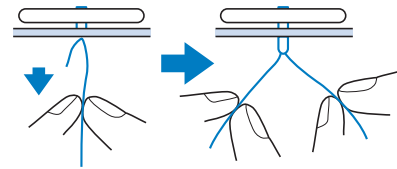

7 Nadat u de knoop hebt aangezet, selecteert u een andere steek en draait u het handwiel naar u toe (tegen de klok in) om de transporteur omhoog te zetten.

4-gatsknoop bevestigen

Naai de twee dichtstbijzijnde gaten. Zet de persvoethendel omhoog en verplaats de stof zo dat de naald in de twee volgende gaten gaat. Naai deze gaten op dezelfde wijze.

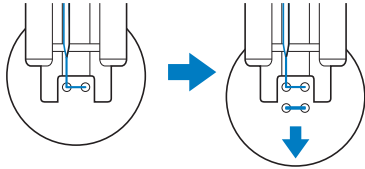

Knoopvoet bevestigen

- 1 Trek de knoopvoethendel naar u toe voor u begint met naaien.

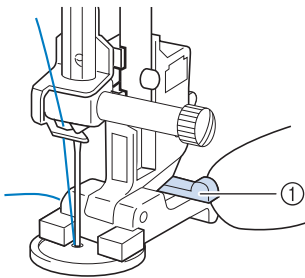

① Knoopvoethendel

- 2 Houd de beide uiteinden van de bovendraad tussen de knoop en de stof vast en wind ze om de knoopvoet heen. Knoop ze vervolgens stevig aan elkaar.

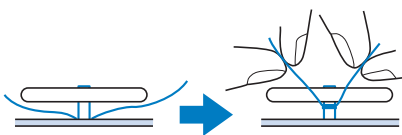

- 3 Knoop de uiteinden van de onderdraad aan het begin en het eind van het naaiwerk aan de achterkant van de stof aan elkaar.



Opmerking

- Wanneer u klaar bent met naaien, selecteert u een andere steek en draait u het handwiel naar u toe (tegen de klok in) om de transporteur omhoog te zetten.

- 4 Knip eventuele overtollige draad af.

Oogjes en nestelgaten

Met dit steekpatroon maakt u gaatjes in riemen enz.

Steek	Steeknaam	Persvoet
4-24	Oogje	
4-25	Stervormig oogje	

- 1 Selecteer of .

- 2 Met bij de steekbreedte- of steeklengtetoeets kiest u de grootte van het oogje.



- ① Groot 7 mm (ca. 9/32 inch)
- ② Medium 6 mm (ca. 15/64 inch)
- ③ Klein 5 mm (ca. 13/64 inch)



Opmerking

- Slechts één grootte is beschikbaar voor .

- 3 Bevestig monogramvoet "N" en draai daarna het handwiel naar u toe (tegen de klok in) om de naaldpositie te controleren.

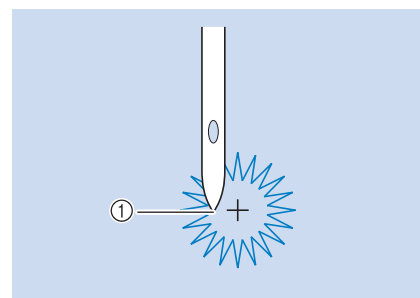

- ① Naaldpositie

4 Zet de persvoet omlaag en begin met naaien.

→ Wanneer u klaar bent met naaien, naait de machine automatisch verstevigingssteken en stopt daarna.



Opmerking

- Als het steekpatroon nu nog niet mooi is, past u het opnieuw aan volgens "STEEKPATRONEN NAAIEN" op pagina 163.

5 Met de gaatjesponser maakt u een gaatje in het midden van de steken.

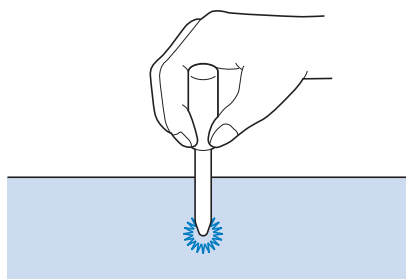

Steken in verschillende richtingen - zijwaarts transport (rechte steek en zigzagsteek)

Voor het opzetten van stukken of emblemen op broekspijpen, mouwen enz.

1 Verwijder de accessoirestafel om met de vrije arm te kunnen werken.

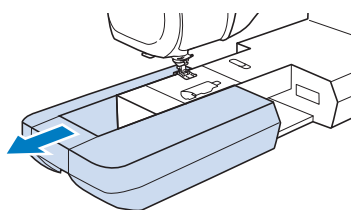

Memo

- Plaats het pijpvormige stuk stof op de vrije arm en naai in de volgorde die is aangegeven in de illustratie.

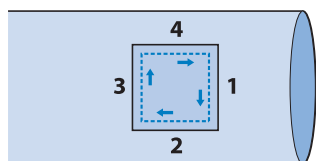

2 Selecteer  en bevestig monogramvoet "N".



Memo

- Zie "STEEKINSTELLINGENTABEL" op pagina 218 voor meer bijzonderheden over elke steek.

3 Zet de naald in de stof op het punt waar u wilt beginnen en naai naad "1" zoals aangegeven.

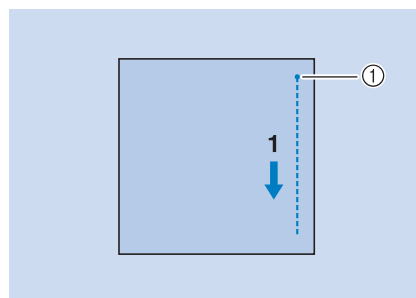

① Beginpunt

4 Selecteer  en naai naad "2" zoals aangegeven.

* De stof zal zich zijwaarts verplaatsen. Leid de stof dus met de hand, zodat u recht blijft naaien.

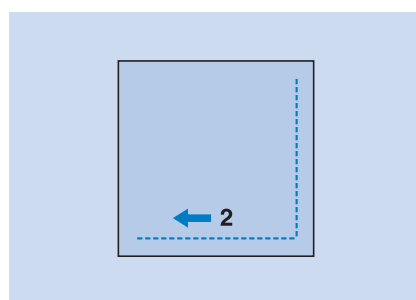

5 Selecteer  en naai naad "3" zoals aangegeven.

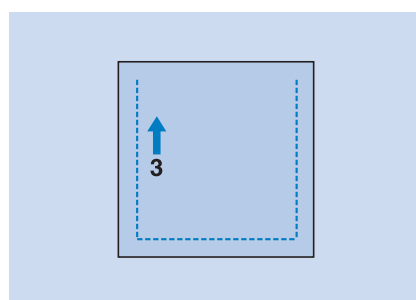

→ De stof wordt voorwaarts doorgevoerd terwijl de steken naar achteren worden genaaid.

- 6** Selecteer  en naai naad "4" zoals aangegeven.

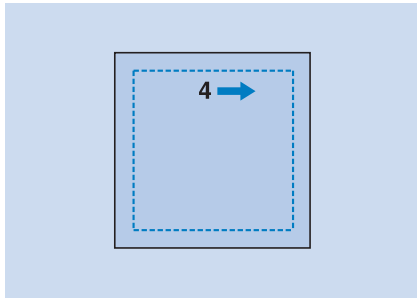

→ De naad wordt verbonden met het beginpunt van naad 1.

Rits inzetten

■ Rits in het midden

Voor tassen en andere vergelijkbare toepassingen.

- 1** Selecteer .



Memo

- Zie "STEEKINSTELLINGENTABEL" op pagina 218 voor meer bijzonderheden over elke steek.



Opmerking

- Gebruik de middelste naaldstand.

- 2** Bevestig persvoet "J" en naai rechte steken tot aan de ritsopening. Schakel over op rijgsteken (pagina 140) en naai naar de rand van de stof.

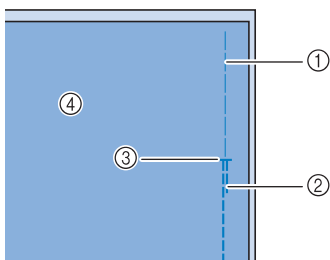

- ① Rijgsteken
- ② Achteruitsteken
- ③ Einde ritsopening
- ④ Achterkant

- 3** Druk de naadtoeslag tot aan de naad open en bevestig de rits met rijgsteken in het midden van elke kant van de ritsband.

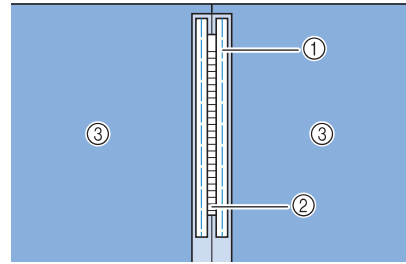

- ① Rijgsteken
- ② Rits
- ③ Achterkant

- 4** Verwijder persvoet "J". Plaats het rechteruiteinde van de pen van ritsvoet "I" in de persvoethouder en bevestig de ritsvoet.

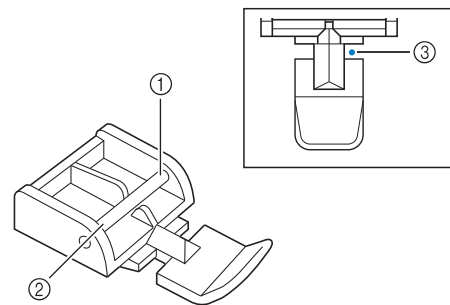

- ① Rechts
- ② Links
- ③ Naaldpositie

⚠ VOORZICHTIG

- Bij gebruik van ritsvoet "I" moet u erop letten dat de rechte steek en de middelste naaldstand geselecteerd zijn. Draai het handwiel naar u toe (tegen de klok in) om te controleren of de naald de persvoet raakt. Als er een andere steek geselecteerd is, raakt de naald de persvoet. Hierdoor kan de naald breken en letsel veroorzaken.

- 5** Naai versterking 7 tot 10 mm (ca. 1/4 tot 3/8 inch) vanaf de gezoomde rand van de stof. Vervolgens verwijdert u de rijgsteken.

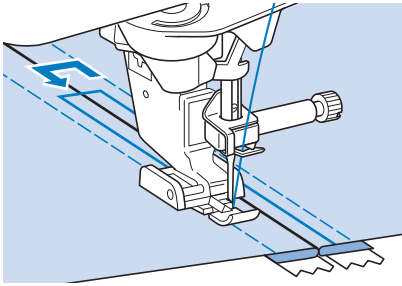

⚠ VOORZICHTIG

- Let op dat de naald de rits tijdens het naaien niet raakt. Als de naald de rits raakt, kan de naald breken en letsel veroorzaken.

■ Zijrits inzetten

Voor zijritsen in rokken of jurken.

- 1** Selecteer .



Opmerking

- Gebruik de middelste naaldstand.

- 2** Bevestig persvoet "J" en naai rechte steken tot aan de ritsopening. Schakel over op rijgsteken en naai naar de bovenrand van de stof.

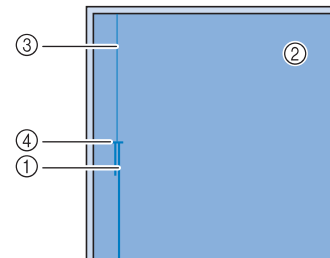

- ① Achteruitsteken
- ② Achterkant van de stof
- ③ Rijgsteken
- ④ Einde ritsopening

- 3** Druk de naadtoeslag open en plaats de binnenrand van het kledingstuk langs de tanden van de rits, terwijl u 3 mm (ca. 1/8 inch) naairuimte overlaat.

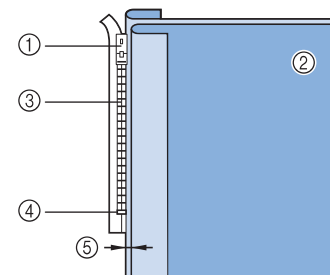

- ① Trekker van de rits
- ② Achterkant van de stof
- ③ Tandens van de rits
- ④ Einde ritsopening
- ⑤ 3 mm (ca. 1/8 inch)

- 4** Verwijder persvoet "J".

- 5** Plaats het rechteruiteinde van de pen van ritsvoet "1" in de persvoethouder en bevestig de persvoet.

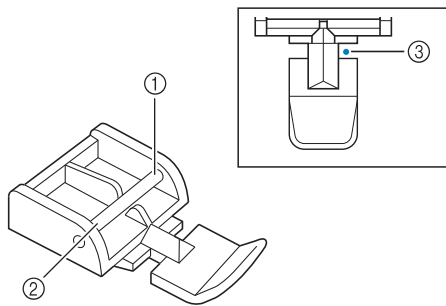

- ① Rechts
- ② Links
- ③ Naaldpositie

⚠ VOORZICHTIG

- Bij gebruik van ritsvoet "1" moet u erop letten dat de rechte steek en de middelste naaldstand geselecteerd zijn. Draai het handwiel naar u toe (tegen de klok in) om te controleren of de naald de persvoet raakt. Als er een andere steek geselecteerd is, raakt de naald de persvoet. Hierdoor kan de naald breken en letsel veroorzaken.

- 6** Zet de persvoet in de naadtoeslag van 3 mm (ca. 1/8 inch).

- 7** Vanaf het eind van de ritsopening naait u tot ongeveer 50 mm (ca. 2 inch) vanaf de rand van de stof. Vervolgens stopt u de machine.

- 8** Trek de trekker van de rits voorbij de persvoet omlaag en ga door met naaien tot aan de rand van de stof.

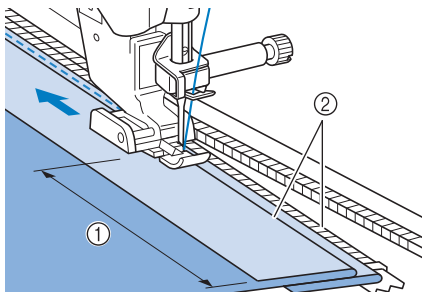

- ① 50 mm (ca. 2 inch)
- ② 3 mm (ca. 1/8 inch)

⚠ VOORZICHTIG

- Let op dat de naald de rits tijdens het naaien niet raakt. Als de naald de rits raakt, kan de naald breken en letsel veroorzaken.

- 9** Sluit de rits, keer de stof om en naai een rijgsteek.

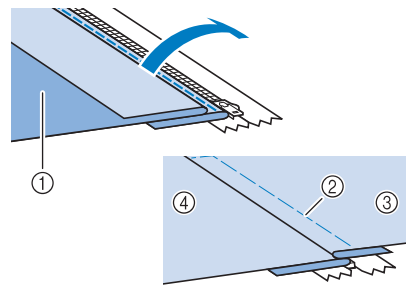

- ① Voorkant van de rok (achterkant van de stof)
- ② Rijgsteken
- ③ Voorkant van de rok (voorkant van de stof)
- ④ Achterkant van de rok (voorkant van de stof)

- 10** Verwijder de persvoet en bevestig deze opnieuw, nu met het linkeruiteinde van de persvoet in de persvoethouder.

- * Wanneer u de linkerkant van de rits naait, moet de naald rechts van de persvoet vallen. Wanneer u de rechterkant van de rits naait, moet de naald links van de persvoet vallen.

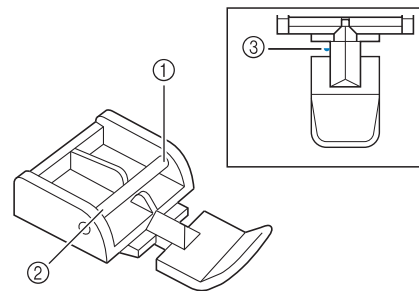

- ① Rechts
- ② Links
- ③ Naaldpositie

- 11** Plaats de stof zo dat de linkerrand van de persvoet de rand van de tanden van de rits raakt.

- 12** Naai achteruitsteken aan de bovenkant van de rits en ga daarna door met naaien.

- 13** Stop met naaien op 50 mm (ca. 2 inch) van de rand van de stof. Laat de naald in de stof zitten en verwijder de rijgsteken.

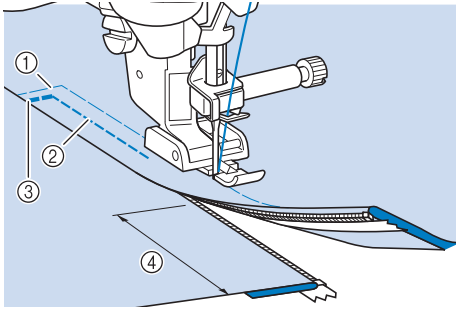
14 Open de rits en naai de rest van de naad.

- ① Rijgsteken
- ② 7 tot 10 mm (ca. 1/4 inch tot 3/8 inch)
- ③ Achteruitsteken
- ④ 50 mm (ca. 2 inch)



Hoofdstuk **4**

Lettersteken en decoratieve steken



STEEKPATRONEN KIEZEN

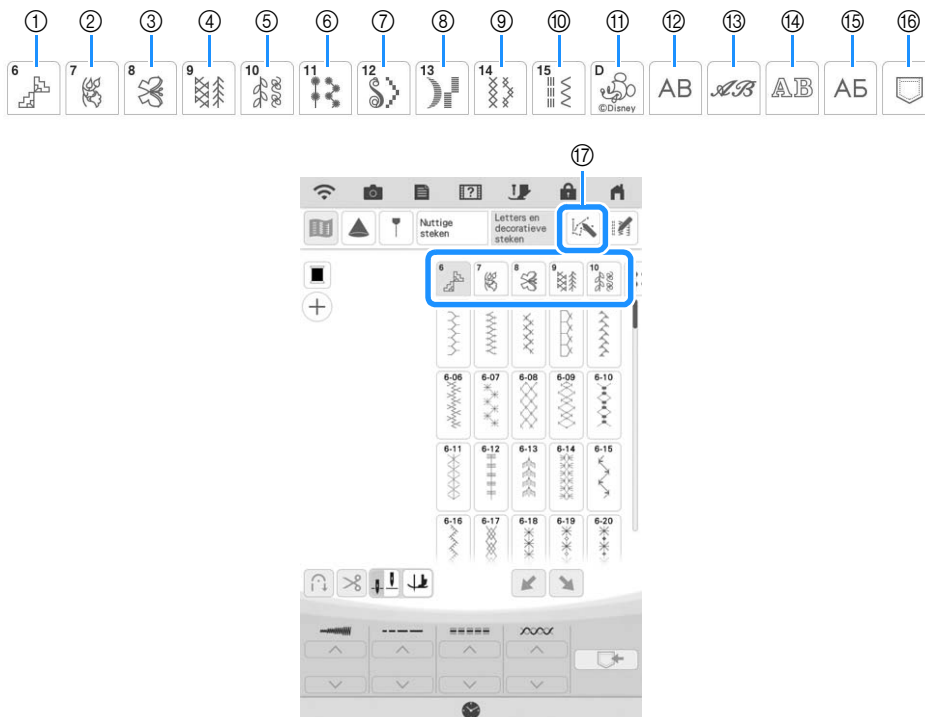

Druk op  en vervolgens op  om onderstaand scherm weer te geven.



- ① Brede en gevarieerde steken
- ② Brede botanische steken
- ③ Brede motiefsteken en berichten
- ④ Smalle en gevarieerde steken
- ⑤ Smalle botanische steken
- ⑥ Bolletjessteken
- ⑦ Grote satijnsteken
- ⑧ Satijnsteken
- ⑨ Kruissteken
- ⑩ Combinatiesteken
- ⑪ Disney
- ⑫ Letters (gotisch)
- ⑬ Letters (handschrift)
- ⑭ Letters (omrand)
- ⑮ Cyrillisch lettertype
- ⑯ Zak (steken geheugen)
- ⑰ Druk op deze toets om uw eigen steken te maken met de functie "MY CUSTOM STITCH" (pagina 188)



Opmerking

- Als het scherm is vergrendeld () , ontgrendelt u het scherm door op  te drukken. Als het scherm is vergrendeld, kunt u geen andere toets bedienen.

Stekenoverzichten

Er zijn 15 categorieën lettersteken en decoratieve steken.

Brede en gevarieerde steken

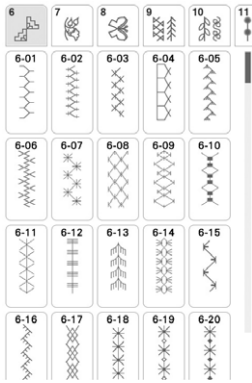

Brede botanische steken

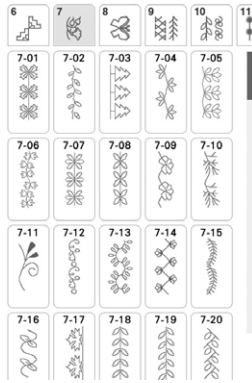

Brede motiefsteken en berichten



Smalle en gevarieerde steken

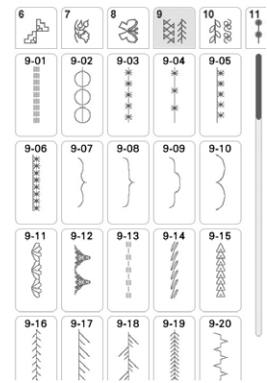

Smalle botanische steken

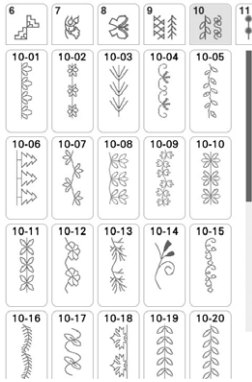

Bolletjessteken

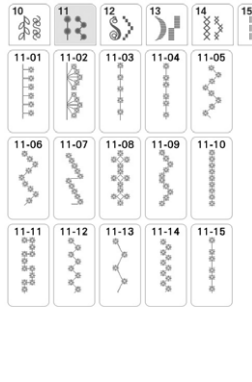

Grote satijnsteken

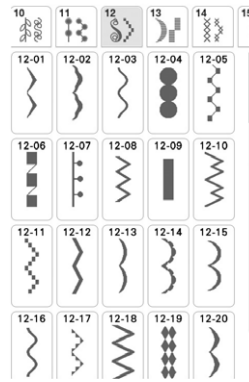

Satijnsteken

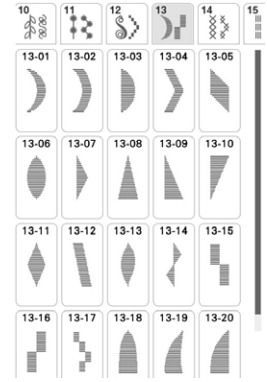

Kruissteken

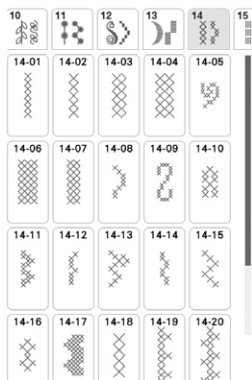

Combinatiesteken

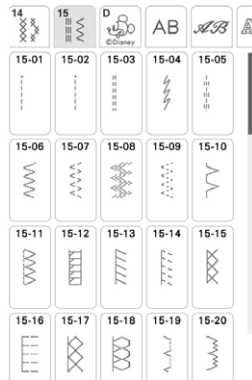

Disney

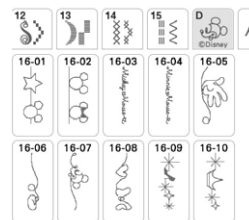

Letters Gotisch



Letters (handschrift)



Letters (omrand)



Cyrrilisch lettertype

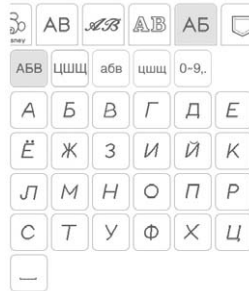

Lettersteken en decoratieve steken

Decoratieve steekpatronen selecteren

- 1 Kies het soort steekpatroon dat u wilt naaien.
- 2 Druk op de toets van het steekpatroon dat u wilt naaien.

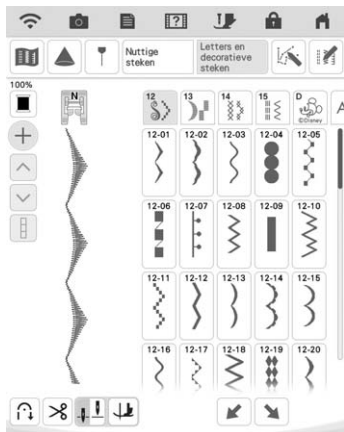

→ Het geselecteerde steekpatroon wordt weergegeven.

Lettersteekpatronen selecteren

Tekens uit de onderstaande groepen invoeren, bijvoorbeeld "Blue Sky".

- 1 Druk op **AB**, **ABC**, **AB** of **AB** om een lettertype te selecteren.

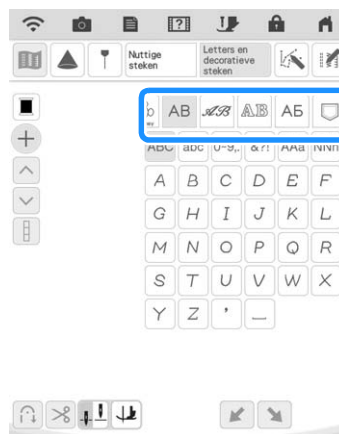

- 2 Druk op een tab om van selectiescherm te wisselen.



- 3 Druk op **ABC** en voer vervolgens de "B" in.

- 4 Druk op **abc** en voer vervolgens "lue" in.

5 Druk op om een spatie in te voeren.



6 Druk opnieuw op en voer "S" in.

7 Druk op en voer vervolgens "ky" in.

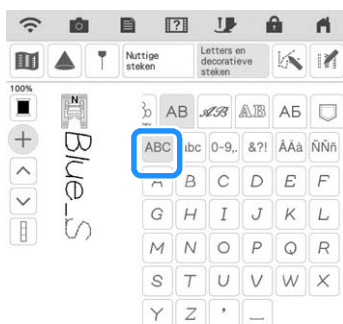

① Sprongsteek

- * Verwijder de sprongsteken na het naaien.
- * Om letters te blijven invoeren in een ander lettertype, selecteert u het andere lettertype en herhaalt u vervolgens de procedure vanaf stap 1.

■ Letters wissen

1 Druk op en daarna op om de laatste letter te verwijderen.

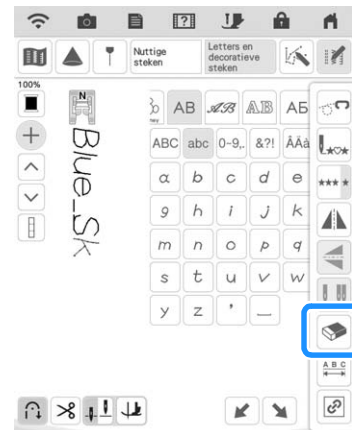

2 Kies de juiste letter.

■ Letters toevoegen

1 Druk op zodat op het scherm wordt weergegeven.

2 Druk op of om de cursor vóór de letter te plaatsen waar u letters wilt toevoegen.

3 Selecteer de letter die u wilt toevoegen.

■ Spatiëring tussen letters wijzigen

U kunt de spatiëring tussen de letters wijzigen.



1 Druk op en daarna op .

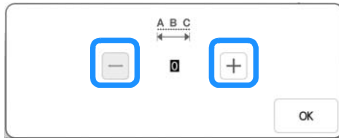

→ Het venster voor letterspaciëring verschijnt.

- 2** Druk op   om de ruimte tussen de letters aan te passen.



- * Druk op  om de ruimte tussen de letters te vergroten en druk op  om de ruimte tussen de letters te verkleinen.



Memo

- De standaardinstelling is “0”. U kunt geen waarde lager dan “0” instellen.
- Wanneer u de ruimte tussen de letters op deze manier wijzigt, geldt de instelling voor alle letters. Wijzigingen van de ruimte tussen letters gelden niet alleen voor de letters die u momenteel invoert, maar ook voor reeds ingevoerde en later in te voeren letters.

STEEKPATRONEN NAAIEN

Aantrekkelijke afwerkingen maken

Bij het naaien van letters en decoratieve steekpatronen kunt u onderstaande tabel raadplegen voor de juiste combinatie van stoffen, naald en draad om het mooiste resultaat te krijgen.

Opmerking

- Andere factoren, zoals de dikte van de stof, steunstof enz., zijn ook van invloed op de steek. Naai daarom altijd een paar proefsteken voordat u aan uw project begint.
- Bij het naaien van satijnsteken kunnen de steken gaan trekken of opbollen. Bevestig daarom een steunstof.
- Leid de stof met uw hand om de stof tijdens het naaien recht en gelijkmatig door te voeren.

Stof	Bij stretchstof, lichte stof of grof geweven stof bevestigt u eerst steunstof aan de achterkant van de stof. Als u geen steunstof wilt gebruiken, plaats dan de stof op een stuk dun papier, zoals overtrekpapier.
	<p>① Stof ② Steunstof ③ Dun papier</p>
Draad	nr. 50 - nr. 60
Naald	Met lichtgewichtstof, normale stof of stretchstof: ballpointnaald (goudkleurig) Met zware stof: naald voor huishoudnaaimachine 90/14
Persvoet	Monogramvoet "N". Het gebruik van een andere persvoet kan slechtere resultaten geven.

Standaardnaaiwerkzaamheden

- 1 Selecteer een steekpatroon.
- 2 Bevestig monogramvoet "N".
- 3 Plaats de stof onder de persvoet, trek de bovendraad uit naar de zijkant en zet de persvoet omlaag.

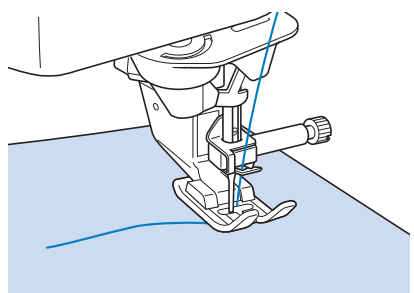

- 4 Druk op de "Start/Stop"-toets om te beginnen met naaien.

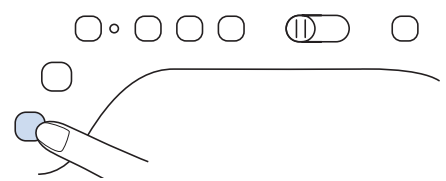

⚠ VOORZICHTIG

- Als u 7 mm satijnsteken naait en de steken gaan opbollen, maakt u de steeklengte groter. Als u toch doorgaat met naaien terwijl de steken opbollen, kan de naald doorbuigen of breken ("Steeklengte instellen" op pagina 86).

Memo

- Als u tijdens het naaien de stof trekt of duwt, kan het steekpatroon verkeerd uitkomen. Afhankelijk van het steekpatroon kan er, behalve naar voren en naar achteren, ook een beweging naar links en naar rechts plaatsvinden. Leid de stof met uw hand om de stof tijdens het naaien recht en gelijkmatig door te voeren.

- 5 Druk op de "Start/Stop"-toets om te stoppen met naaien.
- 6 Houd de "Achteruitsteektoets" of de "Verstevigingssteektoets" ingedrukt om 4 verstevigingssteken te naaien.

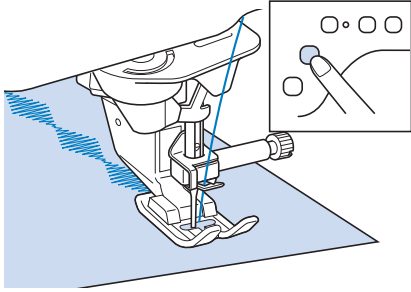

Memo

- Bij het naaien van lettersteekpatronen naait de machine automatisch verstevigingssteken aan het begin en het eind van elke letter.

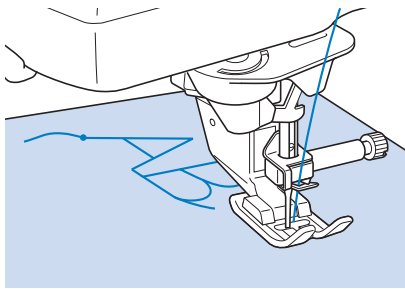

- Nadat het naaien is voltooid, gebruikt u een tornmesje om overtollig draad te verwijderen (sprongsteken).

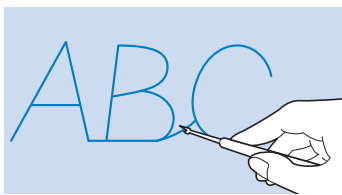

Aanpassingen

Afhankelijk van het soort of de dikte van de stof, de gebruikte steunstof, de naaisnelheid enz. wordt uw steekpatroon soms niet mooi. Naai in dat geval onder dezelfde omstandigheden als tijdens het echte naaiwerk proefsteken en pas het steekpatroon als volgt aan. Als het steekpatroon, zelfs nadat u het hebt bijgesteld op basis van het  patroon, nog niet mooi wordt, dient u elk steekpatroon afzonderlijk bij te stellen.

- 1 Druk op  en selecteer .

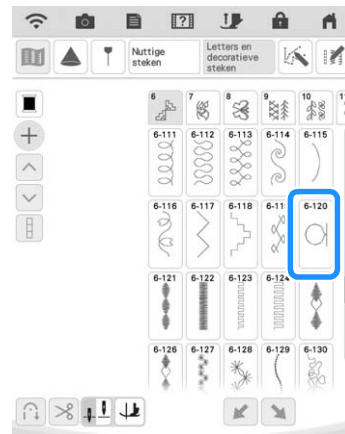

- 2 Bevestig monogramvoet "N" en naai het steekpatroon.

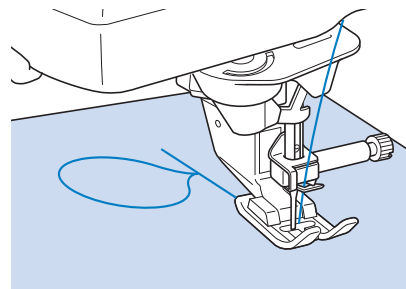

- 3 Vergelijk het afgewerkte steekpatroon met de illustratie van het patroon hieronder.

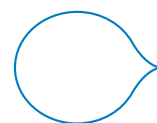

4 Druk op  en pas het steekpatroon aan via het scherm “Verticale fijnafstelling” of “Horizontale fijnafstelling”.

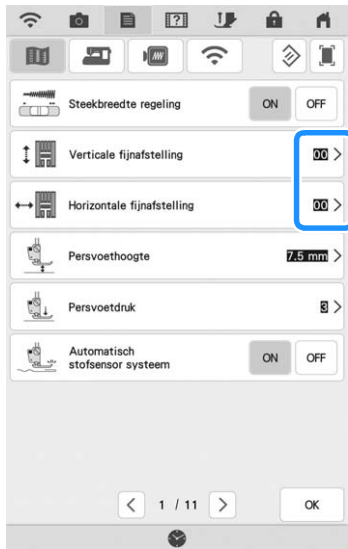

- * Als het steekpatroon opbolt:
Aanraken om het nummer te verhogen in het scherm “Verticale fijnafstelling”.
- De weergegeven waarde neemt toe telkens wanneer u op de toets drukt. Het steekpatroon wordt langer.



- * Als het steekpatroon gaten bevat:
Aanraken om het nummer te verlagen in het scherm “Verticale fijnafstelling”.
- De weergegeven waarde neemt af telkens wanneer u op de toets drukt. Het steekpatroon wordt korter.



- * Als het steekpatroon scheef naar links verschuift:
Aanraken om het nummer te verhogen in het scherm “Horizontale fijnafstelling”.
- De weergegeven waarde neemt toe telkens wanneer u op de toets drukt. Het steekpatroon verschuift naar rechts.

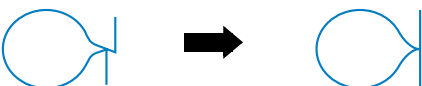

- * Als het steekpatroon scheef naar rechts verschuift:
Aanraken om het nummer te verlagen in het scherm “Horizontale fijnafstelling”.
- De weergegeven waarde neemt af telkens wanneer u op de toets drukt. Het steekpatroon verschuift naar links.

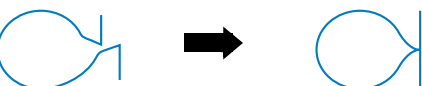

5 Naai het steekpatroon nogmaals.

- * Als het steekpatroon nu nog niet mooi is, past u het opnieuw aan totdat het steekpatroon juist is. Pas het steekpatroon aan totdat het wel goed wordt genaaid.

 **Memo**

- U kunt gewoon naaien terwijl het scherm met de instellingen op de display staat.

6 Druk op om terug te gaan naar het oorspronkelijke scherm.

STEKPATRONEN AANPASSEN

■ Functies van de toetsen

Met de wijzigingsfuncties kunt u alle gewenste afwerkingen maken. U kunt steekpatronen groter of kleiner maken, in spiegelbeeld enz.







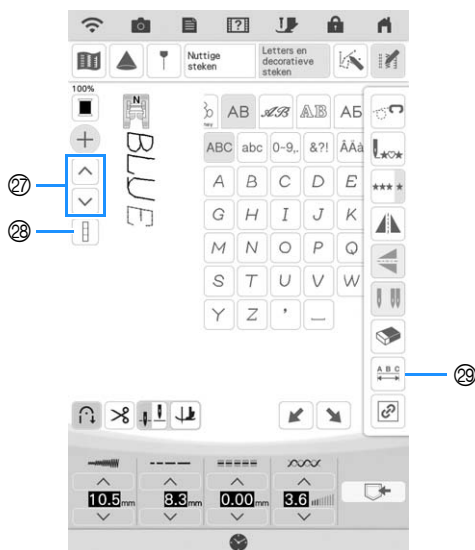
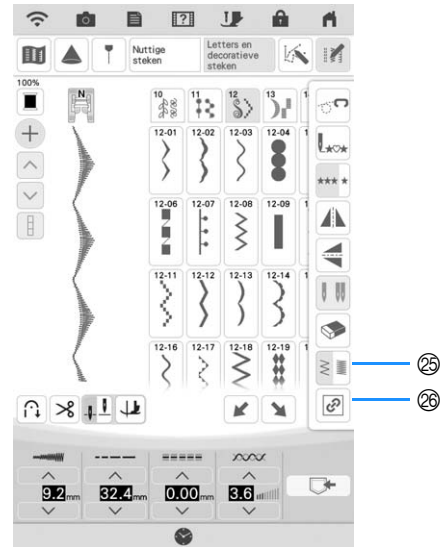
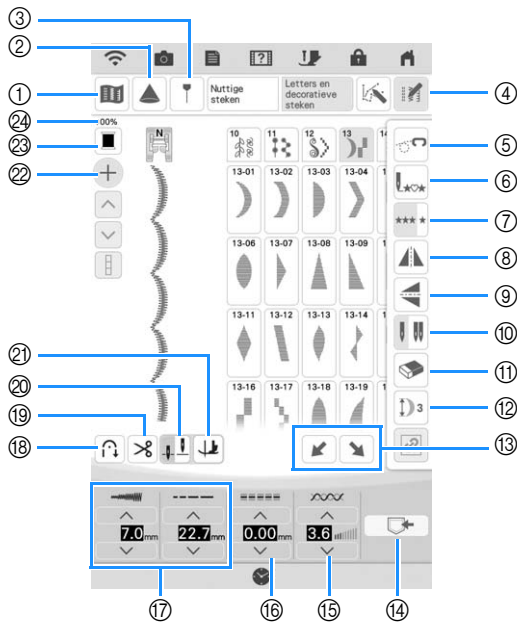



Opmerking



- Sommige wijzigingsfuncties kunt u niet gebruiken bij bepaalde steekpatronen. Alleen de functies van de weergegeven toetsen zijn beschikbaar wanneer u een steekpatroon selecteert.



Nr.	Display	Toetsnaam	Uitleg	Pagina
①		Steekpatroontoets	Druk op deze toets om een vergrote weergave van het geselecteerde steekpatroon te maken.	171
②		Projectortoets	Druk op deze toets om de projectorfuncties te gebruiken.	96
③		Geleidelijnmarkeringtoets	Druk op deze toets om de geleidelijn te projecteren of in te stellen. De geleidelijn projectie maakt het eenvoudig om mooie rechte naden en steeklijnen naaien volgens de lijnen en markeringen die geprojecteerd worden op de stof.	98
④		Bewerkingstoets steekpatroon	Druk op deze toets om bewerkingfuncties op het scherm weer te geven.	103
⑤		Vrijmodustoets / toets voor naaien uit de vrije hand	Druk op deze toets om de vrijmodus te selecteren. De transporteur wordt omlaag gezet en de persvoet wordt op een geschikte hoogte gezet voor vrij quilten.	126
⑥		Terug-naar-begintoets	Als er halverwege is gestopt met naaien, drukt u op deze toets om de steek opnieuw vanaf het begin te naaien.	170
⑦		Enkele/meerdere stekentoets	Druk op deze toets om te kiezen tussen enkele steken of doorgaande steken.	169
⑧		Horizontale spiegeltoets	Nadat u het steekpatroon hebt geselecteerd, kunt u met deze toets een horizontaal spiegelbeeld van het steekpatroon maken.	169
⑨		Verticale spiegeltoets	Nadat u het steekpatroon hebt geselecteerd, kunt u met deze toets een verticaal spiegelbeeld van het steekpatroon maken.	169
⑩		Enkele/tweelingnaaldtoets	Druk op deze toets om de tweelingnaaldmodus te selecteren. Telkens wanneer u op deze toets drukt, schakelt u tussen enkele naaldstand en tweelingnaaldstand. Als de toets op het scherm lichtgrijs is, kunt u het geselecteerde steekpatroon niet in de tweelingnaaldstand naaien.	64
⑪		Wissentoets	Als u een fout maakt bij het kiezen van een steekpatroon, kunt u uw fout met deze toets ongedaan maken. Als u een fout maakt bij het combineren van een steekpatronen, kunt u steekpatronen wissen met deze toets.	161
⑫		Verlengtoets	Wanneer u 7 mm satijnsteekpatronen hebt geselecteerd, kunt u met deze toets kiezen uit 5 automatische lengte-instellingen zonder de instellingen van de steekbreedte van de zigzagsteek of de steeklengte te wijzigen.	169
⑬		Toets voor trapeffect	Druk op deze toets om trapgewijs verspringende steekpatronen te maken.	175
⑭		Geheugentoets	Met deze toets kunt u combinaties van steekpatronen in het geheugen opslaan.	179
⑮		Draadspanningstoets	Hiermee toont u de automatische draadspanningsinstelling van het geselecteerde steekpatroon. U kunt en gebruiken om de draadspanningsinstelling te wijzigen.	87
⑯		“L/R Shift (L/R-verschuiving)”-toets	Druk op om het steekpatroon naar rechts te verschuiven of druk op om het steekpatroon naar links te verschuiven. Deze functie is niet beschikbaar voor alle steekpatronen. Alleen de patronen waarvoor deze functie beschikbaar is, worden verschoven. De standaardinstelling van de machine is gemarkeerd.	86
⑰		Steekbreedte/steeklengtetoets	Weergave van de steekbreedte en steekpatroonlengte voor het geselecteerde steekpatroon. De standaardinstellingen worden gemarkeerd zichtbaar gemaakt.	85, 86
⑱		Automatische verstevigingssteektoets	Druk op deze toets om de instelling voor automatische verstevigingssteken (achteruit naaien) te gebruiken. Als u deze instelling kiest voordat u met naaien begint, worden er automatisch verstevigingssteken genaaid aan het begin en het eind van het naaiwerk (afhankelijk van het steekpatroon naait de machine mogelijk achteruit).	79
⑲		Automatische draadafkniptoets	Druk op deze toets om automatisch draadknippen in te stellen. Stel automatisch draadknippen in voordat u met naaien begint om automatisch verstevigingssteken te naaien aan het begin en het eind van het naaiwerk (afhankelijk van het steekpatroon naait de machine mogelijk achteruit). Ook worden de draden na het naaien afgeknipt.	88
⑳		Toets Naaldstandinstelling	Druk op deze toets om de naaldstopstand omhoog of omlaag in te stellen. U kunt tevens de naaldstand controleren (enkel of tweeling). Enkele naald/omlaag Enkele naald/omhoog Tweelingnaald/omlaag Tweelingnaald/omhoog	64, 89
㉑		Spiltoets	Druk op deze toets om de spilfunctie te selecteren. Wanneer u de spilfunctie selecteert, wordt de naald omlaag gezet wanneer de machine stopt. De persvoet wordt ondertussen iets omhoog gezet. Wanneer u weer begint te naaien, wordt de persvoet automatisch omlaag gezet.	89



Nr.	Display	Toetsnaam	Uitleg	Pagina
22		Toets steekpatroon toevoegen	Druk op deze toets om een nieuw steekpatroon toe te voegen.	161
23		Toets garenkleurwisseling	Met deze toets wijzigt u de garenkleur die wordt weergegeven op het scherm.	171
24		Weergavegrootte steekpatroon	Hiermee geeft u aan op welke grootte het geselecteerde steekpatroon wordt weergegeven. 100% : ongeveer het formaat waarop het steekpatroon wordt genaaid 50% : 1/2 van het formaat waarop het steekpatroon wordt genaaid 25% : 1/4 van het formaat waarop het steekpatroon wordt genaaid * De uiteindelijke grootte van het steekpatroon zal variëren, afhankelijk van de gekozen stofsoort en garentype.	105
25		Draaddichtheidstoets	Nadat u het steekpatroon hebt gekozen, kunt u de draaddichtheid van het steekpatroon met deze toets wijzigen.	170
26		Toets verhouding behouden	Druk op deze toets om de verhouding te behouden als het steekpatroon wordt vergroot of verkleind.	169
27	 	Toets steekpatroonselectie	Druk op deze toets om het steekpatroon in te voeren of te bewerken meteen na het geselecteerde steekpatroon.	161
28		Toets alles aan/uit	Druk op deze toets om alleen het laatst ingevoerde steekpatroon, of alle gecombineerde steekpatronen te selecteren.	169
29		Spatiëringtoets	Met deze toets wijzigt u de spatiering van steekpatronen.	161

Grootte wijzigen

Kies een steekpatroon en druk vervolgens op  of  om de grootte van het steekpatroon te wijzigen.



Memo



- Als de toets alles aan/uit wordt weergegeven als , dan kan het formaat van alle steekpatronen worden gewijzigd.
- Als de toets verhouding behouden wordt weergegeven als , kan het formaat van het steekpatroon worden gewijzigd terwijl de verhouding wordt gehandhaafd.

Formaat steekpatroon

* Het formaat verschilt naar gelang de stof en draad.





Lengte van steekpatronen wijzigen (alleen bij 7 mm satijnsteekpatronen)

Wanneer u 7mm-satijnsteekpatronen hebt geselecteerd, drukt u op  en daarna op  om te kiezen uit 5 automatische lengte-instellingen zonder de instellingen van de steekbreedte van de zigzagsteek of de steeklengte te wijzigen.





Verticaal gespiegeld patroon maken

Als u een verticaal spiegelbeeld wilt maken, kiest u een steekpatroon, drukt u op  en daarna op .





Horizontaal gespiegeld patroon maken

Als u een horizontaal spiegelbeeld wilt maken, kiest u een steekpatroon, drukt u op  en daarna op .



Meerdere steken van een steekpatroon naaien



Druk op  en daarna op  om te kiezen of u meerdere steken of een enkele steek van een steekpatroon wilt naaien.



Memo



- Als u een geheel motief wilt afmaken terwijl u meerdere steken van een steekpatroon ononderbroken naait, kunt u tijdens het naaien op  drukken. De machine stopt automatisch wanneer het motief af is.

Draaddichtheid wijzigen (alleen voor Grote satijnsteken)

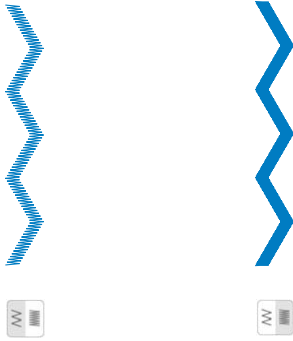
Nadat u het satijnsteekpatroon hebt gekozen, drukt u op  en daarna op  om de gewenste draaddichtheid te selecteren.



⚠ VOORZICHTIG

- Als de steken opbollen wanneer u de draaddichtheid hebt ingesteld op , herstelt u de draaddichtheid tot . Als u toch doorgaat met naaien terwijl de steken opbollen, kan de naald buigen of breken.

Memo

- Als de alles selecteren aan/uit-toets wordt weergegeven als , dan kan de draaddichtheid van alle steekpatronen worden gewijzigd.

Terugkeren naar het begin van het steekpatroon

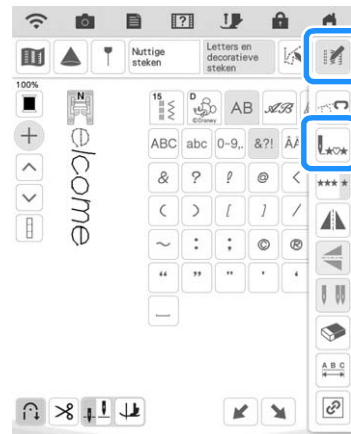

Wanneer u letters/decoratieve steken naait, kunt u terugkeren naar het begin van het steekpatroon nadat u een proeflapje hebt genaaid, of wanneer het stiksel niet goed is genaaid.

- 1 Druk op de “Start/Stop”-toets om de machine te stoppen, druk op  en druk vervolgens op .



→ De machine keert terug naar het begin van het geselecteerde steekpatroon (“W”) vanaf het punt waar het naaien is gestopt.

Memo

- Als u op deze toets drukt wanneer het naaien stopt, kunt u aan het eind van een gecombineerd steekpatroon een steekpatroon toevoegen. (In dit voorbeeld wordt “!” toegevoegd.) Druk op  of  om een steekpatroon toe voegen op de gewenste locatie.

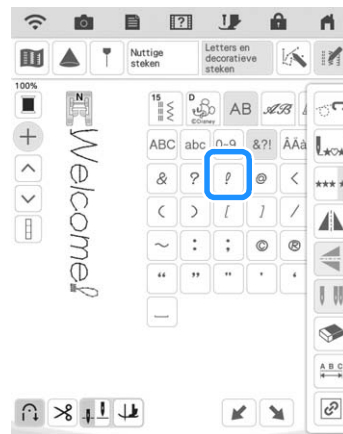

- 2 Druk op de “Start/Stop”-toets om door te gaan met naaien.

Afbeelding controleren

U kunt het geselecteerde steekpatroon ongeveer op ware grootte weergeven. U kunt de kleuren van de schermafbeelding controleren en wijzigen.

1 Druk op .

→ Er wordt een afbeelding van het geselecteerde steekpatroon weergegeven.

2 Druk op om de draadkleur in de afbeelding te veranderen in rood, blauw, zwart of geel.



→ De kleur verandert telkens wanneer u op de knop drukt.

3 Druk op om de vergrote afbeelding weer te geven.

4 Verschuif met uw vinger het beeld, om een deel van de afbeelding te bekijken dat buiten het zicht valt.

5 Druk op om terug te gaan naar het oorspronkelijke scherm.

STEEKPATRONEN COMBINEREN

U kunt allerlei steekpatronen combineren, zoals lettersteken, kruissteken, satijnsteken of steken die u ontwerpt met de functie MY CUSTOM STITCH (in hoofdstuk 5 vindt u informatie over MY CUSTOM STITCH). Ook kunt u steekpatronen van verschillend formaat, spiegelbeeldpatronen en andere combineren.

Alvorens patronen te combineren

Bij het naaien van gecombineerde steekpatronen wordt het naaien van een enkele steek automatisch geselecteerd. Als u meerdere steken van een steekpatroon wilt naaien, drukt u op ******* nadat u klaar bent met het kiezen van de patrooncombinatie.

Diverse steekpatronen controleren

Voorbeeld:



1 Druk op .

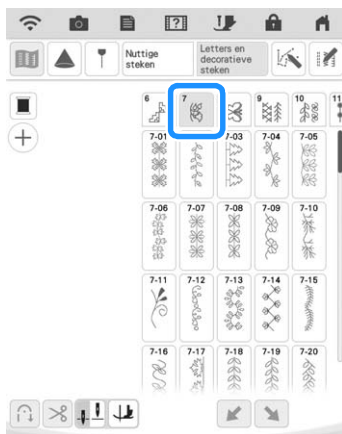

2 Selecteer .



3 Druk op .

4 Druk op .



5 Selecteer .

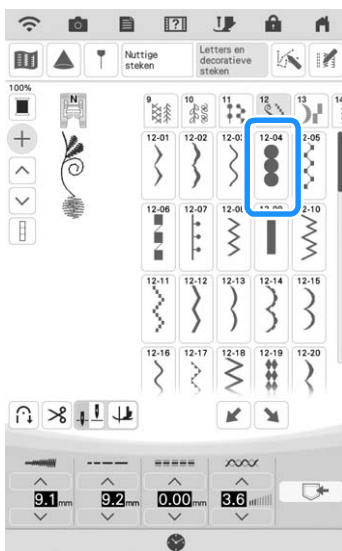

6 Druk op  om meerdere steken van het steekpatroon te naaien.

 **Memo**

- Steekpatronen worden individueel gewist, te beginnen bij het laatste, door te drukken op .

Grote en kleine steekpatronen combineren

Voorbeeld:



1 Druk op .

→ De grote steek wordt geselecteerd.

2 Druk op  zodat  wordt weergegeven.

3 Druk nogmaals op  en daarna op  om het formaat te wijzigen.



→ Het formaat van het steekpatroon wordt gewijzigd.

 **Memo**

- Druk op de verhouding handhaven-toets () om het formaat van het steekpatroon te wijzigen en de verhouding te behouden.

4

Lettersteken en decoratieve steken

- 4 Druk op  en daarna op  om doorgaand te naaien.



→ Het opgegeven steekpatroon wordt herhaald.



Horizontale gespiegelde steekpatronen combineren

Voorbeeld:



- 1 Druk op .

- 2 Druk op .

- 3 Druk nogmaals op , druk op  en druk daarna op .



→ Het steekpatroon wordt gedraaid langs een verticale as.

- 4 Druk op .

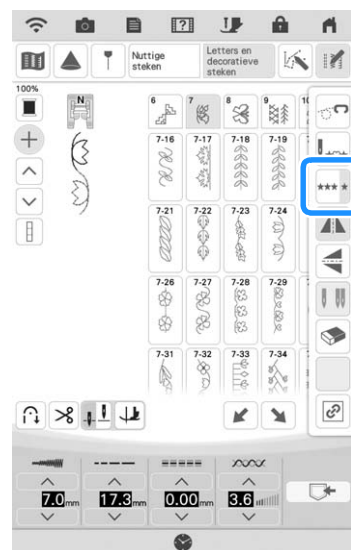

→ Het opgegeven steekpatroon wordt herhaald.

Steekpatronen van verschillende lengtes combineren

Voorbeeld:



- 1 Druk op en vervolgens op .
→ De lengte van de afbeelding wordt ingesteld op .
- 2 Druk op .
- 3 Selecteer nogmaals , druk op en druk daarna 3 maal op .

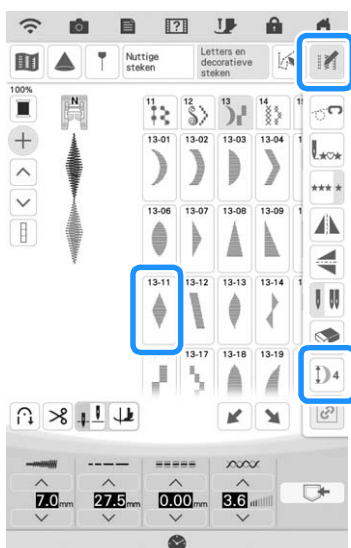

→ De lengte van de afbeelding wordt ingesteld op .

- 4 Druk op .

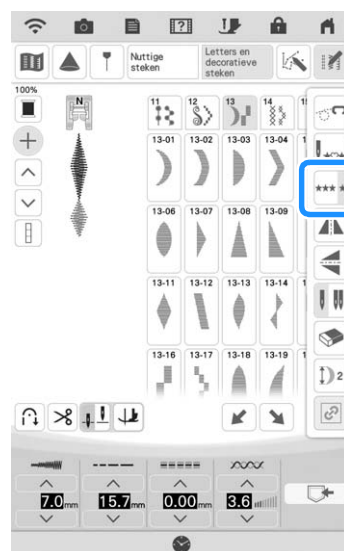

→ Het opgegeven steekpatroon wordt herhaald.

Trapgewijze patronen maken

U kunt met de toetsen een trapgewijs effect creëren (stappatronen).

- * Druk op om het steekpatroon naar links te verplaatsen op een afstand die gelijk is aan de helft van de grootte van het steekpatroon.
- * Druk op om het steekpatroon naar rechts te verplaatsen op een afstand die gelijk is aan de helft van de grootte van het steekpatroon.

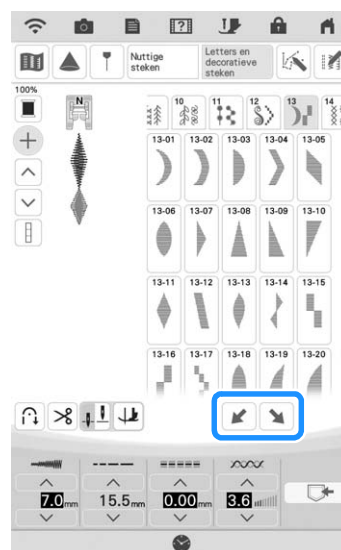

Voorbeeld:



1 Druk op  .

2 Druk op  .



→ Het volgende steekpatroon wordt naar rechts verplaatst.

3 Druk nogmaals op  .

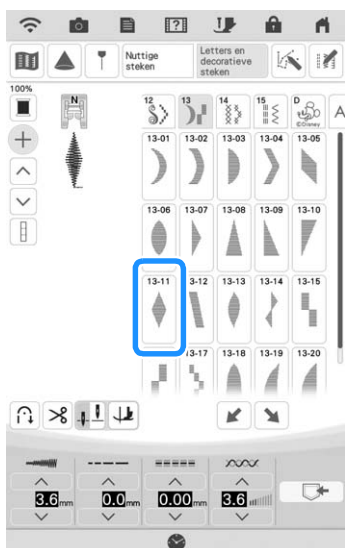

4 Druk op  .



→ Het volgende steekpatroon wordt naar links verplaatst.

5 Druk op  en daarna op  .

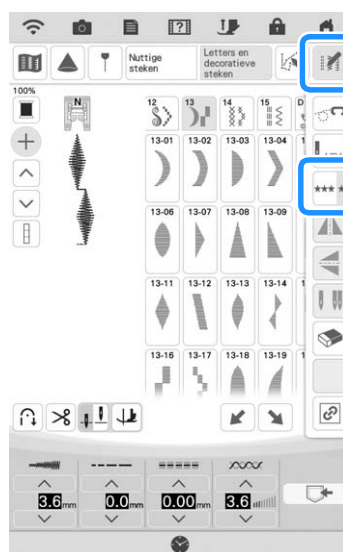

→ Het opgegeven steekpatroon wordt herhaald.

■ Nog enkele voorbeelden

Druk op  →  →  →  →  .



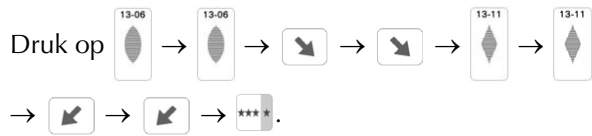
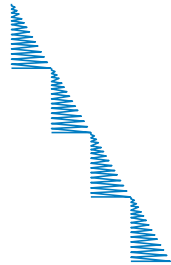
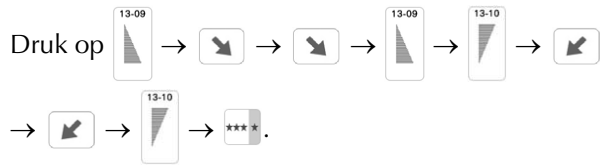

GEBRUIK VAN DE GEHEUGENFUNCTIE

Voorzorgsmaatregelen steekgegevens

Neem de volgende voorzorgsmaatregelen in acht wanneer u steekgegevens gebruikt die niet zijn gemaakt en opgeslagen op deze machine.

■ Soorten steekgegevens die u kunt gebruiken

- In het geheugen voor lettersteken en decoratieve steken van deze machine kunnen “.pmv”-, “.pmx”-, “.pmu”- en “.pmp”-steekbestanden worden gebruikt. Als de machine wordt gebruikt om een bestand met een extensie op te slaan, dan wordt dit opgeslagen als “.pmp”-gegevensbestand.
- Wanneer u andere gegevens gebruikt dan u hebt gemaakt met deze machine, of met een machine die “.pmu”-bestanden maakt, kan dit leiden tot storing.

■ Welke USB-apparaten/media u kunt gebruiken

U kunt steekgegevens opslaan op of oproepen van externe USB-media. Gebruik een extern medium dat voldoet aan de volgende specificaties.

- USB-stick (USB-flashgeheugen)

Steekgegevens kunt u alleen oproepen van:

- USB CD-ROM, CD-R, CD-RW stations

De volgende USB-media kunt u gebruiken met de USB-geheugenkaartlezer/USB-kaartschrijfmodule.

- Secure Digital (SD)-kaart
- CompactFlash
- Memory Stick
- Smart Media
- Multi Media Card (MMC)
- xD-Picture Card



Opmerking

- Sommige USB-media zijn misschien niet bruikbaar bij deze machine. Meer bijzonderheden vindt u op onze website.
- De verlichting begint te knipperen na het invoeren van USB-apparaten/media; het duurt ongeveer 5 tot 6 seconden om de apparaten/media te herkennen. (De tijd verschilt afhankelijk van het USB-apparaat/medium.)

- Gebruik een computer om bestandsmappen aan te maken.

■ Voorzorgsmaatregelen voor het maken en opslaan van steekgegevens op de computer

- Als de naam van het steekgegevensbestand/de steekgegevensmap niet kan worden bepaald omdat de naam speciale tekens bevat, wordt het bestand/de map niet weergegeven. Wijzig dan de bestandsnaam. We raden u aan de 26 letters van het alfabet te gebruiken (hoofdletters en kleine letters), de cijfers 0 t/m 9, “-” en “_”.
- Steekgegevens in een map die is gemaakt op een USB-medium kunnen worden opgehaald.

Steekpatronen opslaan in het geheugen van de machine

U kunt veelgebruikte steekpatronen opslaan in het geheugen van de machine. In totaal kan ca. 1 MB steekpatronen worden opgeslagen in het geheugen van de machine.



Opmerking

- Zet de hoofdschakelaar niet uit terwijl het scherm "Opslaan..." wordt weergegeven. Dan raakt u het steekpatroon dat wordt opgeslagen kwijt.



Memo

- Het opslaan van een steekpatroon duurt enkele seconden.
- Zie pagina 180 voor meer informatie over het ophalen van een opgeslagen steekpatroon.

1 Druk op .



2 Druk op .

- * Druk op  om terug te gaan naar het oorspronkelijke scherm zonder te slaan.



→ Het scherm "Opslaan..." wordt weergegeven. Nadat het steekpatroon is opgeslagen, keert u automatisch terug naar het oorspronkelijke scherm.

Als het geheugen vol is

Als het volgende scherm verschijnt terwijl u probeert een steekpatroon op te slaan, dan is het geheugen te vol en kan het momenteel geselecteerde steekpatroon niet worden opgeslagen. Als u het steekpatroon toch in het geheugen wilt opslaan, moet u eerst een eerder opgeslagen steekpatroon wissen. Druk op  en zie "Steekpatronen ophalen uit het geheugen van de machine" op pagina 180.



Steekpatronen opslaan op USB-media (in de handel verkrijgbaar)

Wanneer u steekpatronen van de machine naar USB-media wilt zenden, sluit u het USB-medium aan op de USB-poort van de machine.



Memo

- USB-media zijn verkrijgbaar in de handel, maar sommige USB-media zijn niet bruikbaar met deze machine. Meer bijzonderheden vindt u op onze website.
- Naar gelang het USB-medium dat u gebruikt, sluit u het USB-apparaat direct aan op de USB-poort van de machine of sluit u de USB-media lees/schrijfmodule aan op de USB-poort van de machine.
- U kunt het USB-medium op elk moment plaatsen of verwijderen.

1 Druk op .



2 Plaats het USB-medium in de USB-poort van de machine.

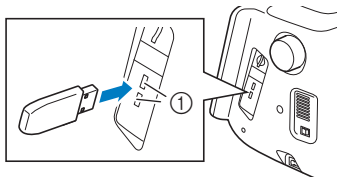

① USB-poort

3 Druk op .

- * Druk op  wanneer u een USB-medium aansluit op de USB-poort voor de muis.
- * Druk op **Annuleren** om terug te gaan naar het oorspronkelijke scherm zonder op te slaan.



→ Het scherm "Opslaan..." wordt weergegeven. Nadat het steekpatroon is opgeslagen, keert u automatisch terug naar het oorspronkelijke scherm.



Opmerking

- Plaats of verwijder geen USB-medium wanneer het scherm "Opslaan..." wordt weergegeven. Dan gaat het steekpatroon dat u op dat moment opslaat, geheel of gedeeltelijk verloren.

Steekpatronen ophalen uit het geheugen van de machine

1 Druk op .



→ In het scherm dat verschijnt kunt u een zak selecteren.

2 Kies het steekpatroon dat u wilt ophalen.

- * Als het hele opgeslagen steekpatroon niet wordt weergegeven, drukt u op het miniatuur.

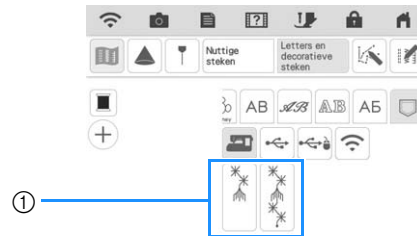

① Opgeslagen steekpatronen

→ Het geselecteerde steekpatroon wordt opgehaald en het naaischerm wordt weergegeven.

Ophalen van USB-media

U kunt een specifiek steekpatroon ophalen direct van het USB-medium of uit een map op het USB-medium. Als het steekpatroon zich in een map bevindt, controleert u elke map om het steekpatroon te zoeken.

- 1 Plaats het USB-medium in de USB-poort van de machine. (pagina 179)

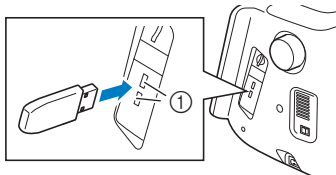

① USB-poort

- 2 Druk op .

* Druk op  wanneer u een USB-medium aansluit op de USB-poort voor de muis.



→ Steekpatronen en een map in de bovenste map worden weergegeven.

- 3 Druk op  wanneer er een submap is om twee of meer steekpatronen op USB-media te sorteren. Het steekpatroon in de submap wordt weergegeven.

* Druk op  om terug te gaan naar het oorspronkelijke scherm zonder het steekpatroon op te halen.

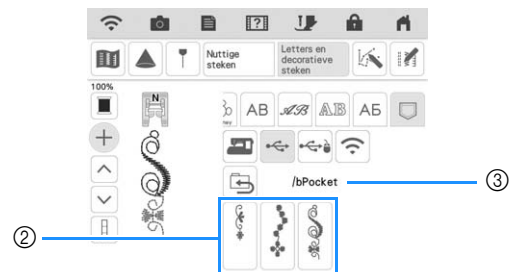
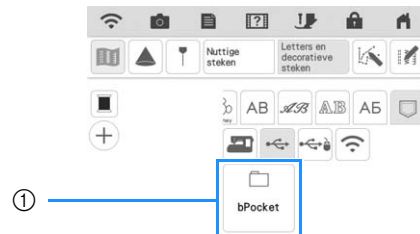

- ① Mapnaam
 - ② Van steekpatronen in een map wordt slechts het eerste steekpatroon van gecombineerde steekpatronen getoond.
 - ③ Pad
→ Het pad geeft de huidige map weer boven in de lijst. Steekpatronen en een submap in een map worden weergegeven.
- * Druk op  om terug te gaan naar de vorige map.
* Gebruik de computer om mappen te maken. Met de machine kunt u geen mappen maken.

4 Druk op de toets van het steekpatroon dat u wilt ophalen.



→ Het geselecteerde steekpatroon wordt opgehaald en het naaischerm wordt weergegeven.

Opgeslagen bestand beheren

U kunt het opgeslagen bestand wissen of in het geheugen van de machine opslaan via een USB-medium.

1 In het ophaalscherm van USB drukt u op en raakt u het steekpatroon aan dat u wilt beheren.



2 Kies de opdracht.



	Hierop drukken als u alle weergegeven steekpatronen wilt selecteren.
	Hierop drukken als u alle geselecteerde steekpatronen wilt deselecteren.
	Hierop drukken als u de geselecteerde steekpatronen wilt wissen.
	Hierop drukken als u de geselecteerde steekpatronen wilt opslaan in het geheugen van de machine.

Steekpatronen overdragen naar de machine (PE-DESIGN op deze machine)

Zie voor uitvoerige procedures de PE-DESIGN-handleiding (versie 11 of hoger).

- 1 Druk in het steekpatroon-selectiescherm op  en daarna op .

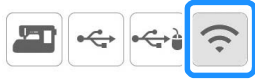

→ De steekpatronen die via de toepassing zijn overgedragen, worden weergegeven.



Hoofdstuk **5**

MY CUSTOM STITCH

STEEK ONTWERPEN

Met de functie MY CUSTOM STITCH kunt u zelfgemaakte steken registreren. U kunt ook creaties van MY CUSTOM STITCH combineren met ingebouwde letters (pagina 172).

Memo

- Steken die u maakt met MY CUSTOM STITCH kunnen maximaal 7 mm (ca. 9/32 inch) breed en 37 mm (ca. 1-1/3 inch) lang zijn.
- Steken kunt u gemakkelijker ontwerpen met MY CUSTOM STITCH als u deze eerst tekent op het bijgeleverde raster.

1 Teken het steekontwerp op het raster (onderdeelcode SA507, GS3:X81277-151).

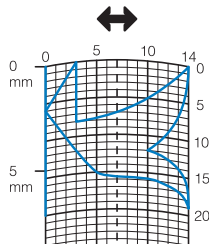

Memo

- Vereenvoudig het ontwerp zo dat het in een doorlopende lijn kan worden genaaid. Voor een mooiere steek kunt u het ontwerp beëindigen met elkaar kruisende lijnen.

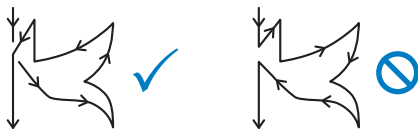

Als het ontwerp meerdere malen wordt herhaald en u de begin- en eindpunt wilt verbinden, moeten de beginpunt en de eindpunt zich steeds op dezelfde hoogte bevinden.



2 Kies de spatïering van de steek.

- * Door de spatïering van een steek aan te passen kunt u verschillende steekpatronen maken met één steek.

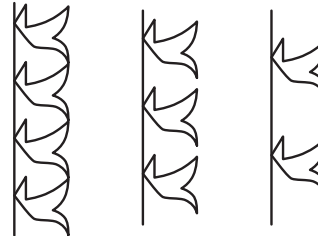
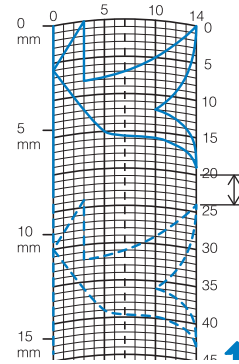

3 Plaats punten waar het steekpatroon het raster snijdt en verbind alle punten met een lijn.

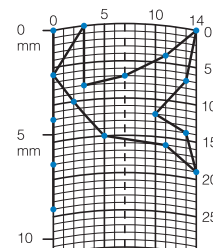

4 Bepaal de x- en y-coördinaten van elke gemarkeerde punt.

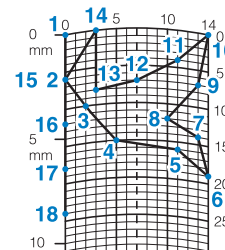

Memo

- Hiermee bepaalt u hoe de steek zal worden genaaid.

Voorbeelden van eigen steken

	Steek	1	2	3	4	5	6	7	8	9	10	11	12	13	14	15
		0	12	18	22	23	21	17	14	12	9	6	3	1	3	6
		0	0	3	6	10	13	14	13	11	13	14	13	10	6	3
	Steek	16	17	18	19	20	21	22	23	24	25	26	27	28	29	30
		12	41	43	40	41	38	35	32	30	32	35	41	45	47	44
		0	0	4	7	11	13	14	13	10	6	3	0	0	4	7
	Steek	31	32	33	34	35	36	37	38	39	40	41	42	43	44	45
	45	47	50	54	56	55	51	45	70							
	11	13	14	13	10	6	3	0	0							

	Steek	1	2	3	4	5	6	7	8	9	10	11	12	13	14	15
		0	30	32	32	32	33	35	35	37	35	32	30	30	29	26
		0	0	1	7	10	12	11	8	12	14	14	11	5	3	8
	Steek	16	17	18	19	20	21	22	23	24	25	26	27	28	29	30
		24	18	13	12	13	10	12	8	12	7	12	6	10	5	10
		10	13	14	14	12	11	10	9	8	6	6	3	2	0	2
	Steek	31	32	33	34	35	36	37	38	39	40	41	42	43	44	45
	16	19	23	22	17	22	23	19	42							
	1	0	0	6	10	6	0	0	0							



	Steek	1	2	3	4	5	6	7	8	9	10	11	12	13	14	15
		0	3	5	8	12	17	20	24	27	29	31	32	30	27	24
		0	5	8	11	13	14	14	13	12	11	9	6	3	1	0
	Steek	16	17	18	19	20	21	22	23	24	25	26	27	28	29	30
		21	18	16	15	15	16	18	21	25	28	33	37	41	43	44
		0	1	3	5	8	10	12	13	14	14	13	11	8	5	0
	Steek	31	32	33	34	35	36	37	38	39	40	41	42	43	44	45





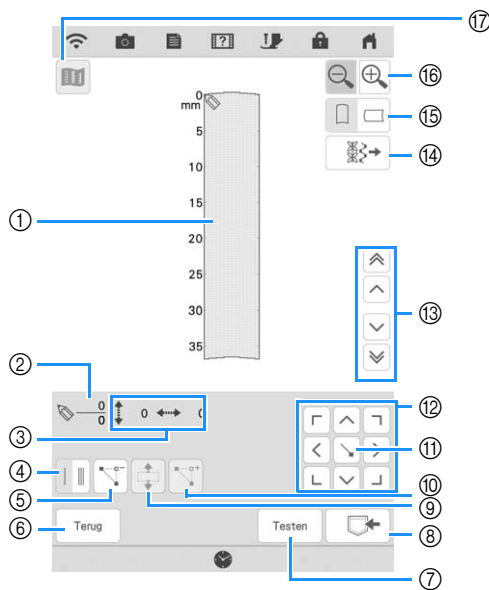











	Steek	1	2	3	4	5	6	7	8	9	10	11	12	13	14	15
		0	5	4	5	8	7	8	11	11	11	16	11	7	4	0
		7	7	3	7	7	0	7	7	3	7	7	3	0	3	7
	Steek	16	17	18	19	20	21	22	23	24	25	26	27	28	29	30
		4	7	11	16	21	20	21	24	23	24	27	27	27	32	27
		11	14	11	7	7	11	7	7	14	7	7	11	7	7	11
	Steek	31	32	33	34	35	36	37	38	39	40	41	42	43	44	45
	23	20	16	20	23	27	32									
	14	11	7	3	0	3	7									

STEEKGEGEVENS INVOEREN

■ Functies van de toetsen





- ① Hier wordt de steek getoond die u momenteel ontwerpt.
- ② Toont het nummer van de geplaatste punt boven het totaal aantal punten in de steek.
- ③ Toont de y-coördinaat van  boven de x-coördinaat van .

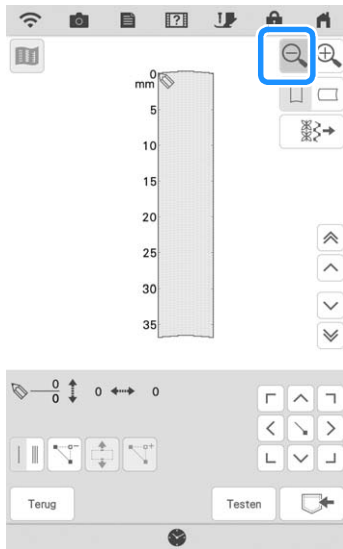

Nr.	Display	Toetsnaam	Uitleg	Pagina
④		Enkele/drievoudige-steektoets	Druk op deze toets om te selecteren of een of drie steken worden genaaid tussen twee punten.	189
⑤		Puntwissentoets	Druk op deze toets om een geselecteerde punt te wissen.	189
⑥		Terugtoets	Met deze toets sluit u het steekgegevensinvoerscherm af.	—
⑦		Testtoets	Druk op deze toets om de steek proef te naaien.	189, 194
⑧		MY CUSTOM STITCH geheugentoets	Druk op deze toets om de steek op te slaan die u maakt.	194
⑨		Groeperentoets	Druk op deze toets om punten te groeperen en samen te verplaatsen.	191
⑩		Invoegentoets	Druk op deze toets om nieuwe punten in te voeren op het steekontwerp.	192
⑪		Instellingstoets	Druk op deze toets om een punt te plaatsen op het steekontwerp.	189-191
⑫		Pijltjestoetsen	Met deze toetsen verplaatst u  over het weergavevlak.	189-192
⑬		Punt-naar-punttoets	Met deze toetsen verplaatst u  van punt naar punt op de steek, of naar de eerste of laatste punt die u hebt ingevoerd op de steek.	190-192
⑭		Steekbewerkingstoets	Druk op deze toets om de naaisteken in de machine te bewerken.	192
⑮		Rasterrichtingtoets	Druk op deze toets om de richting van het rastervel te wijzigen.	189
⑯		Vergroenttoets	Druk op deze toets om een vergrote afbeelding weer te geven van de steek die u maakt.	189
⑰		Steekpatroontoets	Druk op deze toets om een afbeelding van de steek weer te geven.	189

1 Druk op  en vervolgens op .

2 Druk op .



3 Met  verplaatst u  naar de coördinaten van de eerste punt op het raster.

- * Druk op  om de richting van het raster te wijzigen.
- * Druk op  om de afbeelding van de steek die u maakt te vergroten.

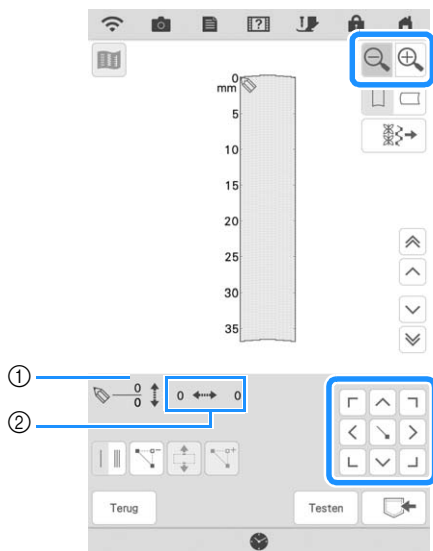

- ① Momenteel geselecteerde punt/Totaal aantal punten
- ② Coördinaten van 

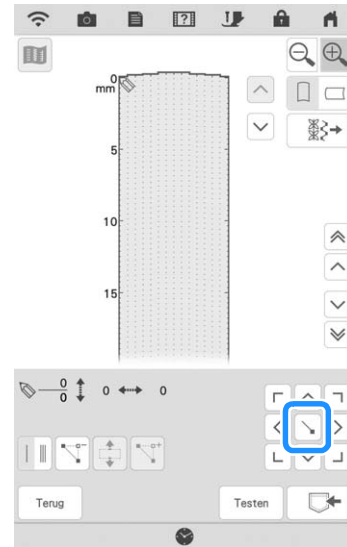

4 Druk op  om de punt die wordt aangegeven met  toe te voegen.

- * Als u coördinaten wilt invoegen met de stylus met dubbele functie, verplaats de tip van de pen dan naar een gewenste punt. Als u de pen loslaat van het scherm, wordt op deze coördinaten een punt ingevoerd in de grafiek. Het nummer van de momenteel geselecteerde punt en het totaal aantal punten wordt getoond.



5 Selecteer of één of drie steken worden genaaid tussen de eerste twee punten.

- * Als u wilt dat er drie steken worden genaaid, drukt u op de toets zodat deze verschijnt als .

6 Met  verplaatst u  naar de tweede punt en vervolgens drukt u op .

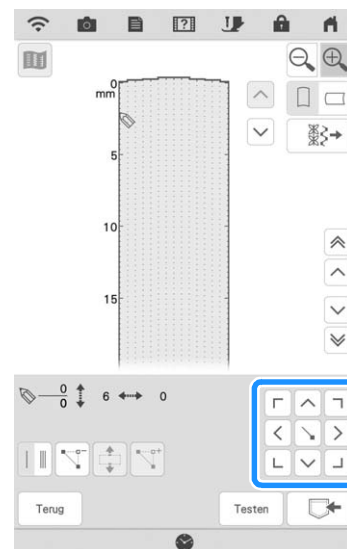

7 Herhaal bovenstaande stappen voor elke punt die u op het rastervel hebt getekend totdat het steekontwerp als een doorlopende lijn op het scherm is getekend.

- * Druk op  om een geselecteerde punt die u hebt opgegeven te verwijderen.

- * Druk op **Testen** om de steek proef te naaien.
- * Druk op **Terug** om terug te gaan naar het oorspronkelijke scherm.
- * Druk op  om een afbeelding van de steek weer te geven.

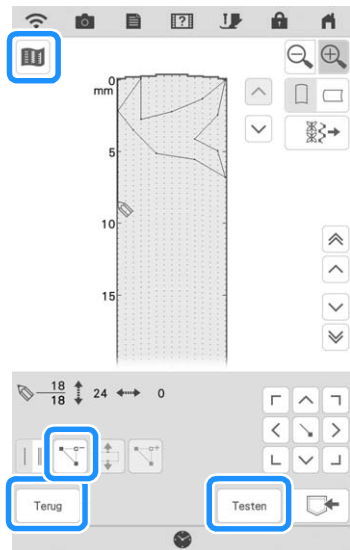



 **Memo**

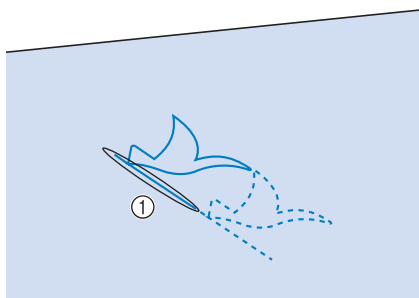



- Als u punten hebt ingevoerd die te dicht op elkaar zitten, wordt de stof misschien niet goed doorgevoerd. Wijzig de steekgegevens zo dat er meer ruimte tussen de punten is.
- Als het steekontwerp meerdere malen moet worden herhaald en de begin- en eindpunt moet worden verbonden, zorg dan dat er verbindingssteken worden toegevoegd, zodat de steken elkaar niet overlappen.



- ① Verbindingssteken
 - U kunt het raster aanraken om de punt te plaatsen. U kunt ook een pen of de pijltoetsen op het scherm gebruiken.

■ **Punt verplaatsen**

1 Druk op  of  om  te verplaatsen naar de punt die u wilt verplaatsen.

- * Als u  wilt verplaatsen naar de eerste punt, drukt u op .
- * Als u  wilt verplaatsen naar de laatste punt, drukt u op .

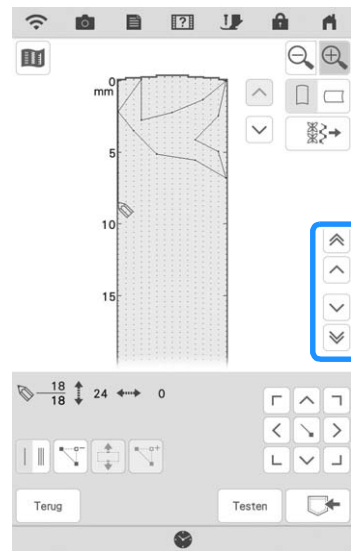

2 Met  kunt u de punt verplaatsen.

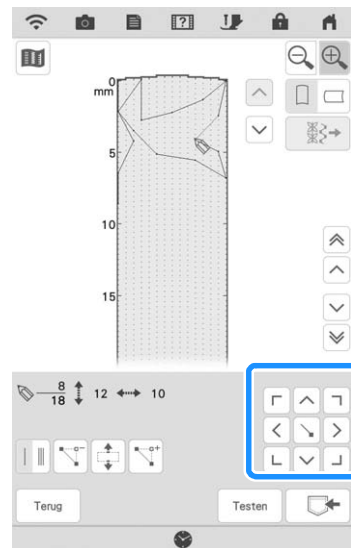

- * U kunt  ook verplaatsen met de stylus met dubbele functie.

■ Ontwerp gedeeltelijk of geheel verplaatsen

1 Druk op .

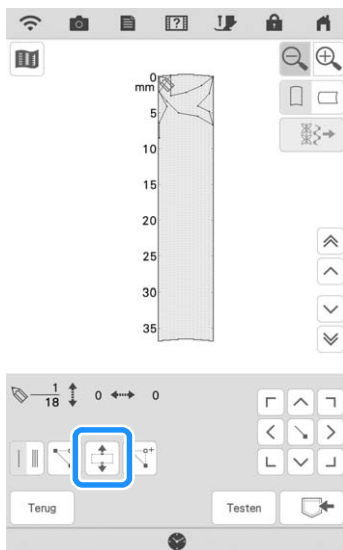

→ De geselecteerde punt en alle punten die zijn ingevoerd nadat deze punt is geselecteerd.

2 Druk op  of  om het gedeelte te verplaatsen.

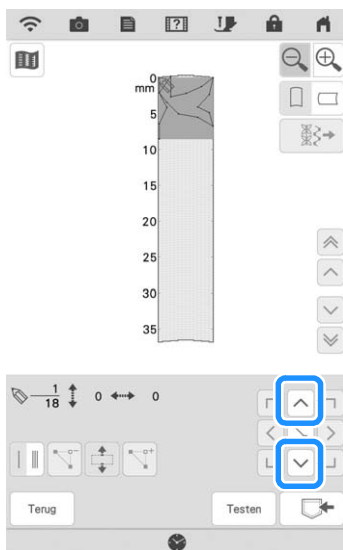



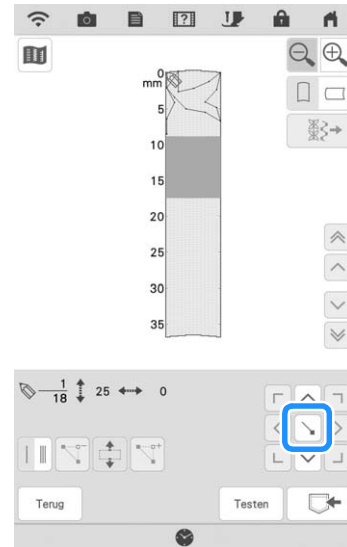

3 Druk op .



→ Het gedeelte wordt verplaatst.

■ Nieuwe punten invoegen

1 Druk op  of  om  te verplaatsen naar de plek in het ontwerp waar u een nieuwe punt wilt toevoegen.

- * Als u  wilt verplaatsen naar de eerste punt, drukt u op .
- * Als u  wilt verplaatsen naar de laatste punt, drukt u op .

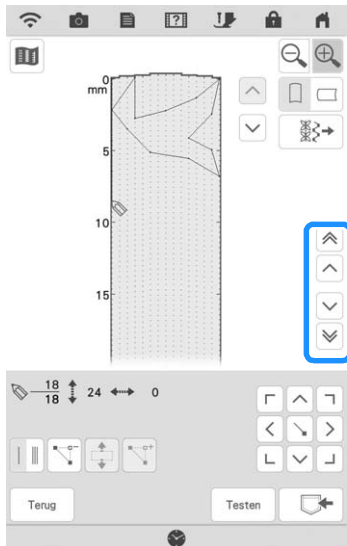

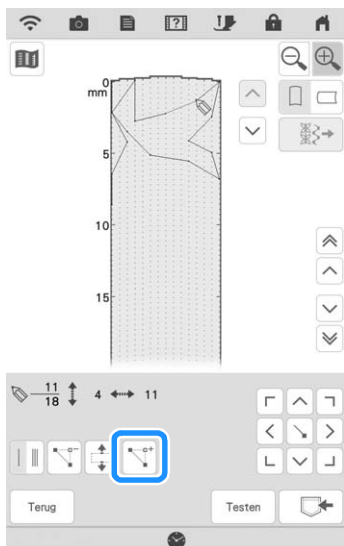

2 Druk op .

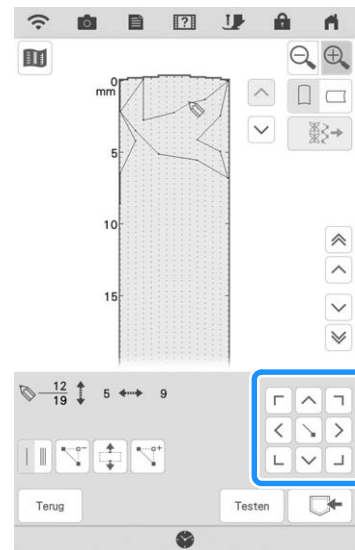

→ Er wordt een nieuwe punt ingevoerd en  wordt daar naartoe verplaatst.

3 Met  kunt u de punt verplaatsen.



- * U kunt  ook verplaatsen met de stylus met dubbele functie.

Steek die is opgeslagen op de machine bewerken

1 Druk op .

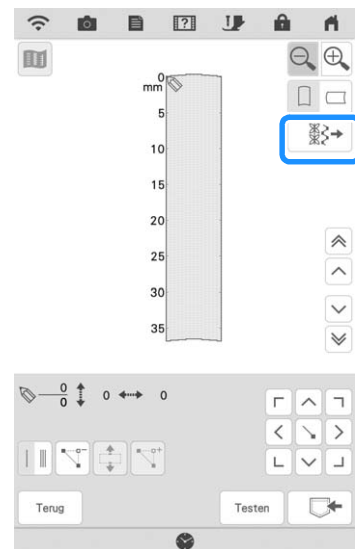

2 Selecteer de steekcategorie en de steek die u wilt bewerken.

* Schuif om de andere steken weer te geven.

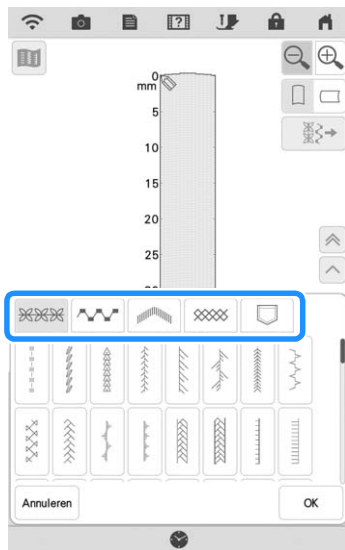

→ De geselecteerde steek wordt in het raster weergegeven.

Memo

- Als er een opgeslagen ontworpen steek wordt opgehaald voor bewerking, zie “Steekpatronen ophalen uit het geheugen van de machine” op pagina 180.

3 Druk op .

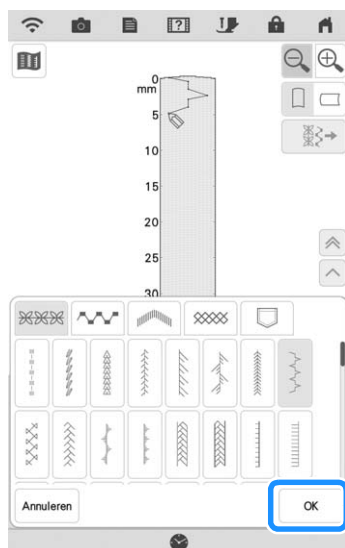

→ Bewerk de steek naar wens.

GEBRUIK VAN OPGESLAGEN EIGEN STEKEN

Eigen steken opslaan in uw lijst

Steekpatronen die gemaakt zijn met de functie MY CUSTOM STITCH kunt u opslaan voor toekomstig gebruik.

1 Druk op 

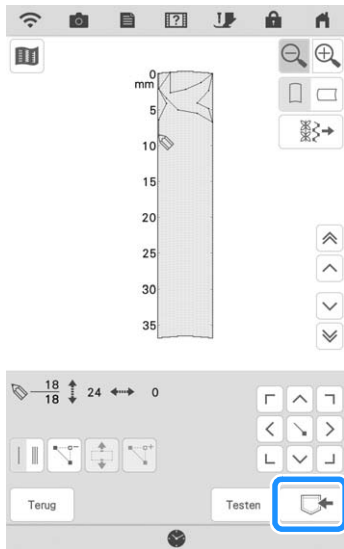

2 Raak het gewenste pictogram aan naar het geheugen.



Opmerking

- Als het bestand op USB wordt opgeslagen, plaats dan USB-media in de USB-poort.

Alvorens een steek op te slaan drukt u op  om de steek proef te naaien.

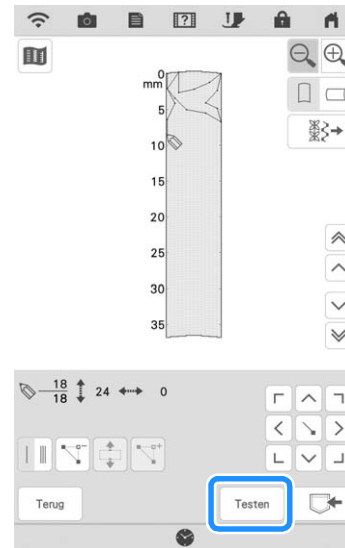

Memo

- Het duurt enkele seconden om een steekpatroon op te slaan.
- Voor bijzonderheden over het ophalen van een opgeslagen steekpatroon, zie pagina 195.



Opmerking

- Zet de machine niet uit terwijl "Opslaan..." wordt weergegeven, anders kunnen de steekpatroongegevens die u opslaat verloren gaan.

■ Als het geheugen vol is

Als het volgende scherm verschijnt terwijl u probeert een steekpatroon op te slaan, dan is het geheugen te vol en kan het momenteel geselecteerde steekpatroon niet worden opgeslagen. Als u het steekpatroon toch in het geheugen wilt opslaan, moet u eerst een eerder opgeslagen steekpatroon wissen. Druk op **OK** en zie "Steekpatronen ophalen uit het geheugen van de machine" op pagina 180.



Opgeslagen steken ophalen

1 Druk op .

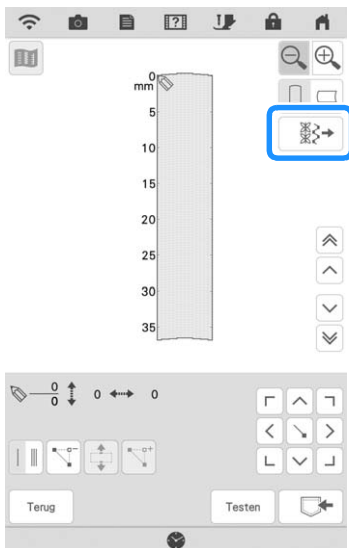

Memo

- U kunt de steken ook ophalen via de procedure voor het ophalen van decoratieve steken of lettersteken. Zie pagina 180 en 181.

2 Druk op .

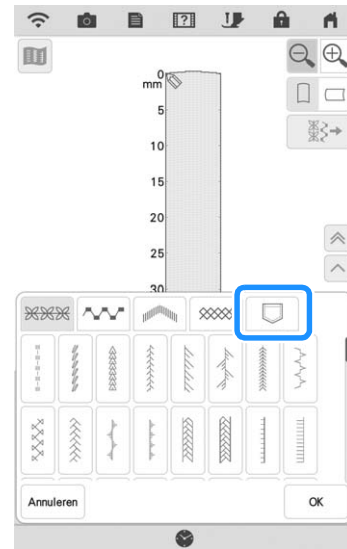

3 Kies ,  of  om op te halen.

- * Druk op **Annuleren** om terug te gaan naar het oorspronkelijke scherm zonder een steekpatroon op te halen.

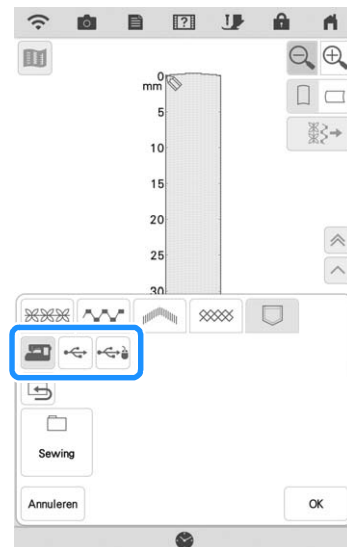

- 4** Selecteer het steekpatroon dat u wilt ophalen en druk op .

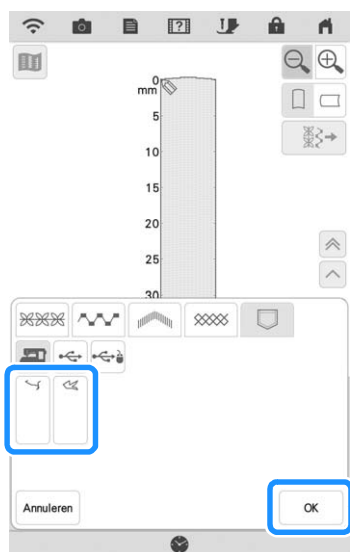



Hoofdstuk **6**
Bijlage

ZORG EN ONDERHOUD

⚠ VOORZICHTIG

- Haal de stekker uit het stopcontact voordat u de naaimachine reinigt. Anders kunt u een elektrische schok krijgen of letsel oplopen.

Beperkingen op smeren

Om beschadiging van de machine te voorkomen mag deze machine niet worden gesmeerd door de gebruiker. De machine is vervaardigd met de juiste hoeveelheid olie om goed te functioneren. Het is niet nodig om deze periodiek te smeren.

Als zich problemen voordoen (het handwiel draait bijvoorbeeld moeilijk of u hoort een ongewoon geluid), gebruik de machine dan beslist niet meer en neem contact op met een erkende Brother-dealer of het dichtstbijzijnde erkende Brother-servicecentrum.

Vorzorgsmaatregelen bij het opbergen van de machine

Berg de machine niet op in situaties zoals hieronder aangegeven. Anders kan de machine beschadigen. Condensatie kan bijvoorbeeld leiden tot roest.

- * Blootgesteld aan extreem hoge temperaturen
- * Blootgesteld aan extreem lage temperaturen
- * Blootgesteld aan extreme temperatuurwisselingen
- * Blootgesteld aan hoge luchtvochtigheid of stoom
- * In de buurt van open vuur, verwarming of airco
- * Buiten of blootgesteld aan direct zonlicht
- * Blootgesteld aan uiterst stoffige of vette omgevingen



Opmerking

- Deze machine gaat langer mee als u deze af en toe inschakelt en gebruikt. De machine werkt mogelijk minder efficiënt wanneer u hem lang opbergt zonder hem te gebruiken.

LCD-display reinigen

Als het scherm vuil is, veegt u het voorzichtig af met een zachte, droge doek. Gebruik geen organische oplosmiddelen of reinigingsmiddelen.



Opmerking

- Veeg de display niet schoon met een natte doek.



Memo

- Er kan condensvorming optreden op de display, of deze kan beslaan. Dit is geen storing. Na een tijd verdwijnt het condens.

Buitenkant van de machine reinigen

Als de buitenkant van de naaimachine vuil is, is het raadzaam een doek enigszins te bevochtigen met een neutraal reinigingsmiddel, de doek goed uit te wringen en vervolgens de buitenkant schoon te vegen. Hierna afvegen met een droge doek.

Grijper reinigen

- 1 Druk op de "Naaldstandtoets" om de naald omhoog te zetten.
- 2 Zet de hoofdschakelaar uit.
- 3 Verwijder de naald en de persvoethouder (pagina 69, 72).
- 4 Verwijder de accessoirestafel of de borduureenheid als deze aan de machine bevestigd zijn.
- 5 Schuif de steekplaatontgrendeling naar u toe.

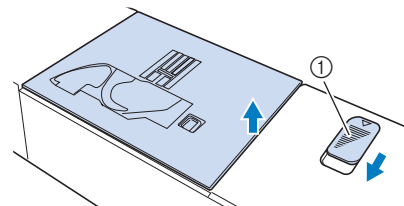

- ① Naar u toe schuiven.
→ De steekplaat opent.

- 6 Schuif de steekplaat met uw rechterhand naar buiten om deze te verwijderen.

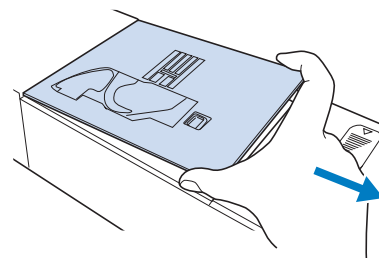

7 Pak het spoelhuis vast en til het er uit.

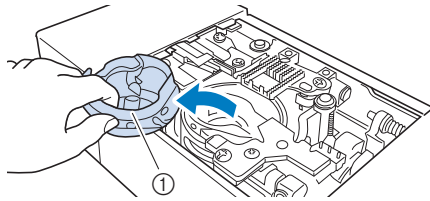

① Spoelhuis

8 Verwijder met het schoonmaakborsteltje of een stofzuiger pluis en stof uit de grijper en onderdraadsensor en daar omheen.

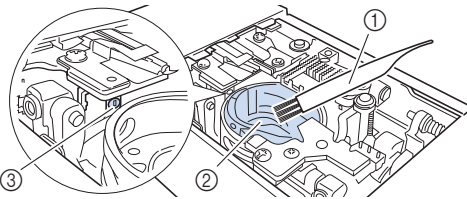

① Schoonmaakborsteltje
② Grijper
③ Onderdraadsensor



Opmerking

- Breng geen olie aan op het spoelhuis.
- Als zich pluisjes of stof ophopen in de onderdraadsensor, werkt de sensor mogelijk niet goed.

9 Plaats het spoelhuis zo dat de ▲-markering op het spoelhuis zich tegenover de ●-markering op de machine bevindt.

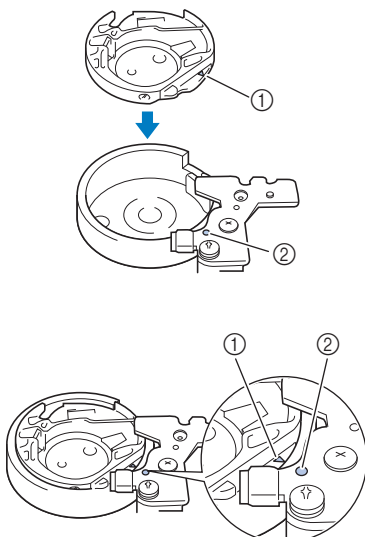

* Lijn de ▲-markering uit met de ●-markering.

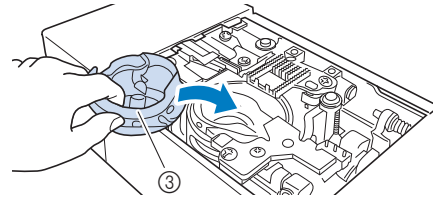

① ▲-markering op het spoelhuis
② ●-markering op de machine
③ Spoelhuis

* Zorg dat de aangegeven punten zijn uitgelijnd voordat u het spoelhuis installeert.

⚠ VOORZICHTIG

- Gebruik nooit een spoelhuis met krassen. Anders kan de bovendraad verstrikt raken waardoor de naald misschien breekt of de naairesultaten minder goed worden. Voor een nieuw spoelhuis (onderdeelcode: XE5342-101 (groene markering op de schroef), XC8167-551 (geen kleur op de schroef)) kunt u contact opnemen met het dichtstbijzijnde erkende Brother-servicecentrum.
- Plaats het spoelhuis op de juist manier, anders kan de naald breken.

10 Plaats de lipjes van de steekplaat in de inkepingen op de machine.

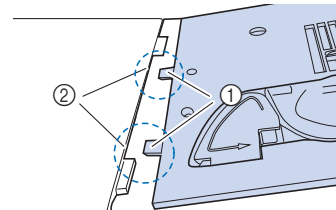

① Lipjes
② Inkepingen

11 Duw de rechterkant van de steekplaat naar beneden om deze vast te zetten.

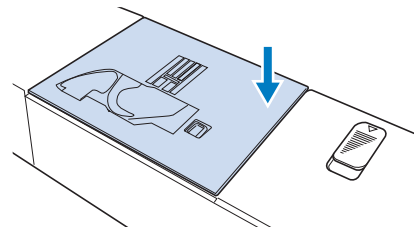

De snijder reinigen in de buurt van het spoelhuis

De snijder onder de steekplaat moet worden gereinigd. Als zich stof of pluïsjes vergaren op de snijder, is het moeilijk om de draad af te knippen wanneer u drukt op de "Draadknijptoets" of de functie automatisch draadknippen gebruikt. Reinig de snijder wanneer de draad niet gemakkelijk wordt afgeknipt.

- 1 Volg stap 1 t/m 7 in "Grijper reinigen" om de steekplaat te verwijderen.
- 2 Verwijder met het schoonmaakborsteltje of een stofzuiger pluï en stof uit de snijder in de buurt van het spoelhuis.

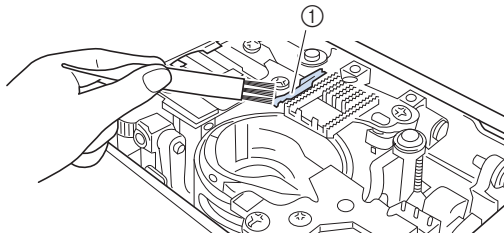

① Draadafsnijder

⚠ VOORZICHTIG

- Raak de snijder niet aan. Daardoor zou u letsel kunnen oplopen.

- 3 Bevestig de steekplaat.

Over het onderhoudsbericht



Als dit bericht wordt weergegeven, is het aan te raden uw machine naar een erkende Brother-dealer of het dichtstbijzijnde Brother-servicecentrum te brengen voor een onderhoudscontrole. Dit bericht verdwijnt en de machine blijft functioneren wanneer u op drukt, maar het bericht zal nog enkele malen verschijnen totdat het betreffende onderhoud is uitgevoerd.

Regel het onderhoud dat uw machine nodig heeft zodra dit bericht wordt weergegeven. Hiermee voorkomt u storingen.

PROBLEEMOPLOSSING

Als de machine niet meer goed werkt, controleert u dan eerst of er mogelijk sprake is van onderstaande problemen, voordat u contact opneemt voor service.

De meeste problemen kunt u namelijk zelf oplossen. Als u extra hulp nodig hebt, biedt Brother Solutions Center de laatste antwoorden op veel voorkomende vragen en tips. Ga naar "<http://s.brother/cpdab/>".

Als u het probleem niet kunt verhelpen, neemt u contact op met een erkende Brother-dealer of het dichtstbijzijnde erkende Brother-servicecentrum.

Vaak voorkomende problemen

Onderstaand worden oorzaken en remedies voor vaak voorkomende problemen uitvoerig behandeld. Neem deze informatie door, voordat u contact opneemt met uw erkende Brother-dealer.

■ Bovendraad is te strak	pagina 201
■ Draad verstrikt aan achterkant van stof	pagina 202
■ Onjuiste draadspanning	pagina 204
■ De stof zit vast in de machine en kan niet worden verwijderd	pagina 205

Bovendraad is te strak

■ Symptoom

- * Bovendraad ziet eruit als één ononderbroken lijn.
- * Onderdraad is zichtbaar aan de voorkant van de stof. (Zie onderstaande illustratie.)
- * Bovendraad zit te strak en laat los wanneer u eraan trekt.
- * Bovendraad zit te strak en de stof is opgerimpeld.
- * Bovendraad is te strak, en er komt geen verandering in wanneer u de draadspanning aanpast.

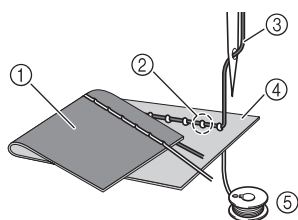

- ① Achterkant van de stof
- ② Onderdraad zichtbaar aan voorkant van de stof
- ③ Bovendraad
- ④ Voorkant van de stof
- ⑤ Onderdraad

■ Oorzaak

Onderdraad onjuist ingeregen

Wanneer de onderdraad niet juist is ingeregen, wordt niet de juiste spanning toegepast op de onderdraad. De onderdraad wordt door de stof getrokken wanneer de bovendraad wordt opgehaald. Daarom is de draad zichtbaar aan de voorkant van de stof.

■ Remedie

Plaats de onderdraad op de juiste wijze.

- 1 Zet de machine uit.
- 2 Verwijder de spoel uit het spoelhuis.
- 3 Plaats de spoel zo in het spoelhuis dat de draad afwikkelt in de juiste richting.

- * Houd de spoel vast met uw rechterhand zodat de draad naar links afwikkelt en houd het uiteinde van de draad vast met uw linkerhand. Plaats met uw rechterhand de spoel in het spoelhuis.

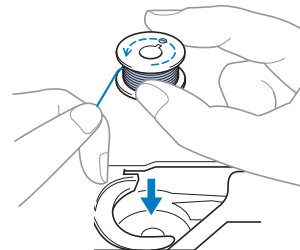

Wanneer u de spoel zo plaatst dat de draad niet afwikkelt in de juiste richting, wordt de draadspanning onjuist.

4 Houd de spoel op zijn plek met uw vinger en leid de draad door de gleuf in de steekplaat.

- * Houd de spoel omlaag met uw rechterhand en trek met uw linkerhand het uiteinde van de draad rond het lipje.

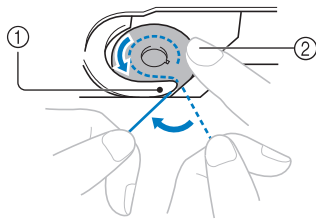

- ① Lipje
- ② Houd met uw rechterhand de spoel omlaag.

Trek de draad om deze door de gleuf in de steekplaat te leiden en snijd deze af met de draadafsnijder.

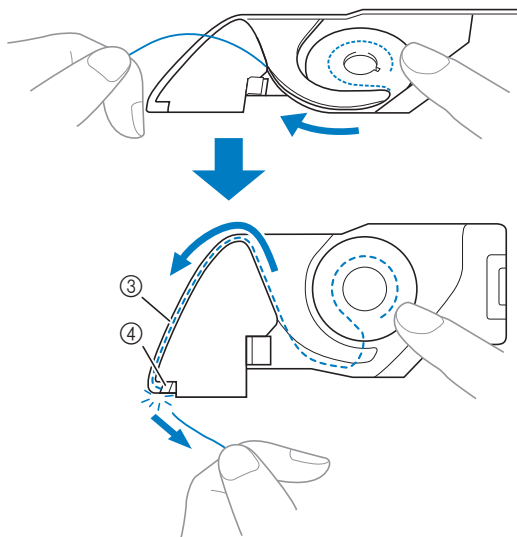

- ③ Gleuf
- ④ Draadafsnijder

U kunt naaien met de juiste draadspanning wanneer de spoel juist is geïnstalleerd in het spoelhuis.

Draad verstrikt aan achterkant van stof

Symptoom

- * De draad zit verstrikt aan de achterkant van de stof.

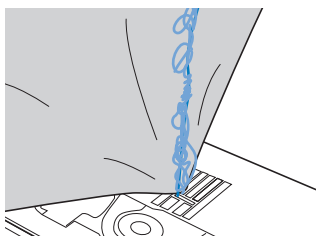

- * Nadat u begint met naaien, hoort u een ratelend geluid en u kunt niet doorgaan met naaien.
- * Wanneer u onder de stof kijkt, ziet u verstrikte draad in het spoelhuis.

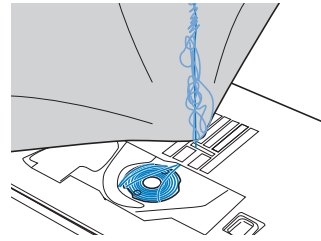

Oorzaak

Bovendraad onjuist ingeregen

Wanneer de bovendraad onjuist is ingeregen, kan de bovendraad die door de stof gaat niet gemakkelijk worden opgehaald. De bovendraad raakt dan verstrikt in het spoelhuis en dit maakt een ratelend geluid.

Remedie

Verwijder de verstrikte draad en rijg de bovendraad goed in.

1 Verwijder de verstrikte draad. Als dit niet lukt, knip de draad dan los met een schaar.

- * Zie "Grijper reinigen" in "ZORG EN ONDERHOUD" op pagina 198.

2 Verwijder de bovendraad uit de machine.

3 Zie onderstaande stappen om de bovendraad juist in te rijgen.

- * Wanneer u de spoel uit het spoelhuis hebt verwijderd, zie dan "Spoel aanbrengen" op pagina 58 en "Remedie" in het gedeelte "Bovendraad is te strak" op pagina 201 om de spoel goed te installeren.

- 4** Zet de persvoet omhoog met de persvoethendel.

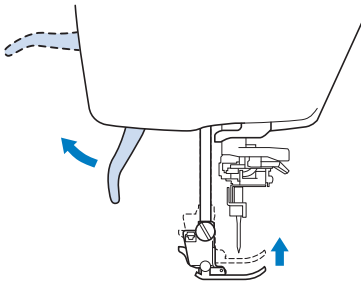

* Als de persvoet niet omhoog staat, kunt u de machine niet goed inrijgen.

- 5** Zet de naald omhoog door het handwiel naar u toe te draaien (tegen de klok in), zodat de markering op het wiel omhoog staat. Of druk een- of tweemaal op de "Naaldstandtoets" om de naald omhoog te zetten.

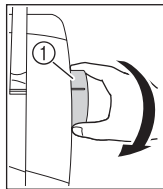

of

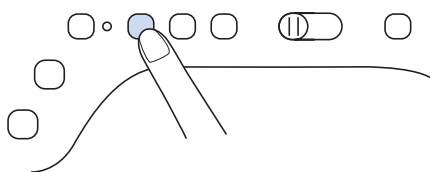

① Markering

- 6** Houd de draad met beide handen vast om deze omhoog te trekken van onder het draadgeleiderplaatje.

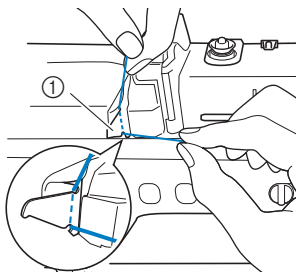

① Draadgeleiderplaatje

- 7** Houd de draad in uw rechterhand en leid de draad in de aangegeven richting door de draadgeleider.

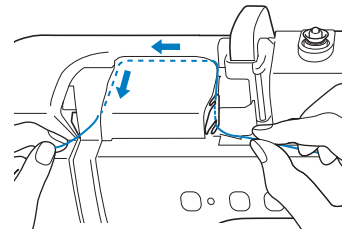

- 8** Leid de draad omlaag, omhoog en vervolgens omlaag door de groef, zoals aangegeven in de illustratie.

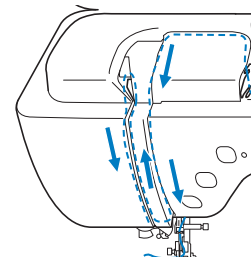

Memo

- Controleer of de draadophaalhendel in het bovenste deel van de groef de draad pakt.

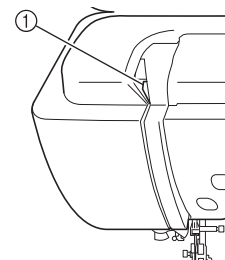

① Controleer in het bovenste deel van de groef

- 9** Leid de draad door de draadgeleider op de naaldstang (aangegeven met "6"). Houd hiertoe de draad met beide handen vast en leid deze zoals aangegeven in de illustratie.

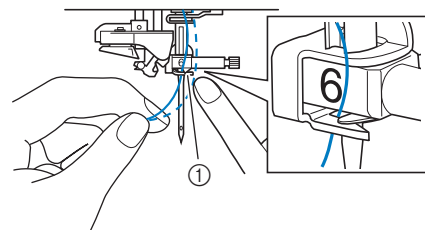

① Draadgeleider op de naaldstang

- 10** Rijg de naald in volgens stap 10 en 15 in "BOVENDRAAD INRIJGEN" op pagina 61.

Onjuiste draadspanning

■ Symptomen

- Symptoom 1: Onderdraad is zichtbaar aan de voorkant van de stof.
- Symptoom 2: bovendraad ziet eruit als een rechte lijn aan de voorkant van de stof.
- Symptoom 3: bovendraad is zichtbaar aan de achterkant van de stof.
- Symptoom 4: onderdraad is een rechte lijn aan de achterkant van de stof.
- Symptoom 5: stiksel op de achterkant van de stof is los of er zit ruimte in.

□ Symptoom 1

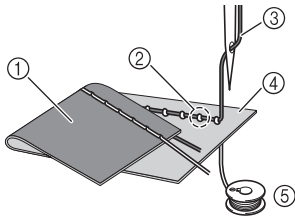

□ Symptoom 3

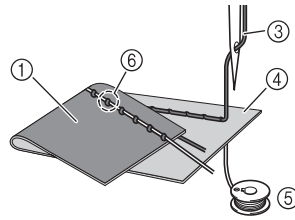

- ① Achterkant van de stof
- ② Onderdraad zichtbaar aan voorkant van de stof
- ③ Bovendraad
- ④ Voorkant van de stof
- ⑤ Onderdraad
- ⑥ Bovendraad zichtbaar aan achterkant van de stof

■ Oorzaak/remedie

□ Oorzaak 1

De machine is onjuist ingeregend.

<Met symptomen 1 en 2 zoals hierboven beschreven>

Onderdraad is onjuist ingeregend.

Pas de bovendraadspanning aan en zie "Bovendraad is te strak" op pagina 87.

<Met symptomen 3 t/m 5 zoals hierboven beschreven>

Bovendraad is onjuist ingeregend.

Pas de bovendraadspanning aan en zie "Draad verstrikt aan achterkant van stof" op pagina 202 om de bovendraad juist in te rijgen.

□ Oorzaak 2

U gebruikt niet de juiste naald en draad voor de stof.

Welke machinenaald u moet gebruiken hangt af van de stof die u gebruikt en de dikte van de draad.

Wanneer u niet de juiste naald en draad gebruikt voor de stof, wordt de draadspanning onjuist en daardoor rimpelt de stof op of worden steken overgeslagen.

* Zie "Stof/draad/naald-combinaties" op pagina 71 om te controleren of u de juiste naald en draad gebruikt voor de stof.

□ Oorzaak 3

U heeft niet de juiste bovendraadspanning ingesteld.

Pas de bovendraadspanning aan, zodat u de juiste draadspanning krijgt.

De juiste draadspanning is afhankelijk van de soort stof en draad die u gebruikt.

* Pas de draadspanning aan en test het resultaat op een restje van dezelfde stof die u gebruikt voor uw project.

Opmerking

- Wanneer de bovendraad en onderdraad onjuist zijn ingeregend, kunt u de draadspanning niet goed instellen, ook al past u de bovendraadspanning aan. Controleer eerst of de bovendraad en onderdraad juist zijn ingeregend. Pas vervolgens de draadspanning aan.

- * Wanneer de onderdraad zichtbaar is aan de voorkant van de stof. Stel de bovendraadspanning in op een lagere waarde. (draadspanning losseler.)
- * Wanneer de bovendraad zichtbaar is aan de achterkant van de stof. Stel de bovendraadspanning in op een hogere waarde. (draadspanning strakker.)

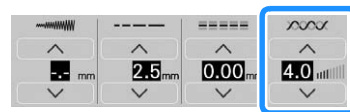

De stof zit vast in de machine en kan niet worden verwijderd

Wanneer de stof vastzit in de machine en niet kan worden verwijderd, is de draad mogelijk verstrikt onder de steekplaat. Volg onderstaande procedure om de stof te verwijderen uit de machine. Indien de bewerking niet kon worden voltooid volgens de procedure, probeer dan niet de bewerking te forceren, maar neem contact op met een erkende Brother-dealer of het dichtstbijzijnde Brother-servicecentrum.

■ Stof verwijderen uit de machine

- 1** Stop de machine onmiddellijk.
- 2** Zet de machine uit.
- 3** Verwijder de naald.

Als de naald omlaag staat in de stof, draai dan het handwiel van u af (met de klok mee) om de naald omhoog te halen uit de stof. Verwijder vervolgens de naald.

* Zie "NAALD VERWISSELEN" op pagina 69.
- 4** Verwijder de persvoet en de persvoethouder.

* Zie "PERSVOET VERWISSELEN" op pagina 72.
- 5** Til de stof op en knip de draden eronder af.

Verwijder de stof, als dit lukt. Ga door met onderstaande stappen om de grijper te reinigen.
- 6** Schuif de steekplaatontgrendeling naar u toe.

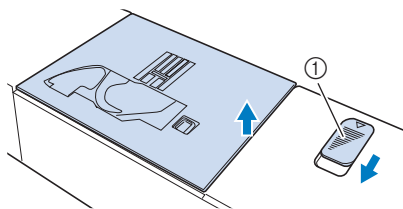

- ① Naar u toe schuiven.
→ De steekplaat opent.

- 7** Schuif de steekplaat met uw rechterhand naar buiten om deze te verwijderen.

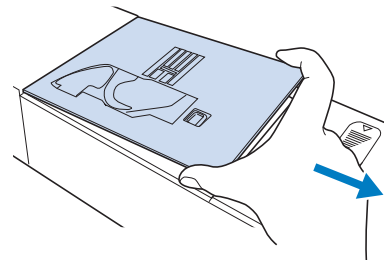

- 8** Pak het spoelhuis vast en til het er uit.

Verwijder eventuele draden die nog in het spoelhuis zitten.

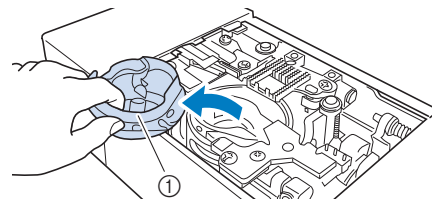

- ① Spoelhuis

- 9** Verwijder met een schoonmaakborsteltje of stofzuiger eventueel stof of losse draden uit de grijper en de directe omgeving van de grijper.

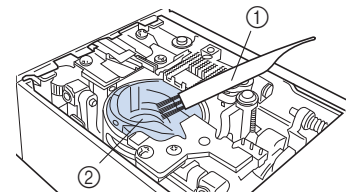

- ① Schoonmaakborsteltje
② Grijper

- 10** Plaats het spoelhuis zo dat de ▲-markering op het spoelhuis zich tegenover de ●-markering op de machine bevindt.

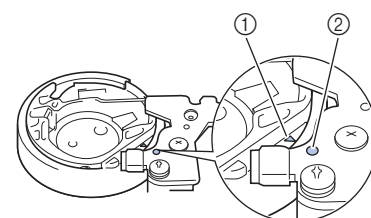
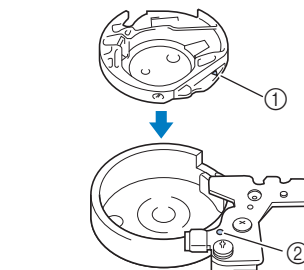

* Lijn de ▲-markering uit met de ●-markering.

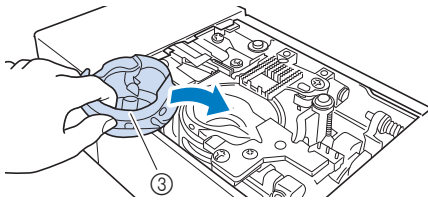

- ① ▲-markering
- ② ●-markering
- ③ Spoelhuis

* Zorg dat de aangegeven punten zijn uitgelijnd voordat u het spoelhuis installeert.

⚠ VOORZICHTIG

- Gebruik nooit een spoelhuis met krassen. Anders kan de bovendraad verstrikt raken waardoor de naald misschien breekt of de naairesultaten minder goed worden. Voor een nieuw spoelhuis (onderdeelcode: XE5342-101 (groene markering op de schroef), XC8167-551 (geen kleur op de schroef)) kunt u contact opnemen met het dichtstbijzijnde erkende Brother-servicecentrum.
- Plaats het spoelhuis op de juist manier, anders kan de naald breken.

11 Plaats de lipjes van de steekplaat in de inkepingen op de machine.

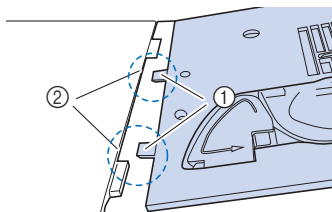

- ① Lipjes
- ② Inkepingen

12 Duw de rechterkant van de steekplaat naar beneden om deze vast te zetten.

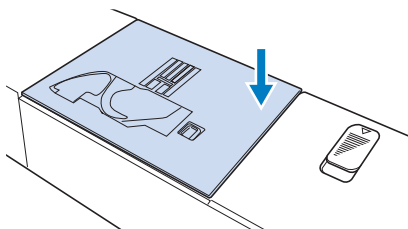

13 Controleer de staat van de naald en installeer de naald vervolgens.

Als de naald in slechte staat is, bijvoorbeeld verbogen, installeer dan een nieuwe naald.

* Zie "NAALD VERWISSELEN" op pagina 69.

⚠ VOORZICHTIG

- Gebruik nooit verbogen naalden. Verbogen naalden kunnen gemakkelijk breken, wat letsel tot gevolg kan hebben.



Opmerking

- Nadat u deze procedure hebt uitgevoerd, gaat u verder met onderstaande procedure in "Functioneren van de machine controleren" om te controleren of de machine goed werkt.



Memo

- Aangezien de naald mogelijk beschadigd is geraakt toen de stof vastraakte in de machine, adviseren we u de naald te vervangen door een nieuwe.

■ Functioneren van de machine controleren

Als u de steekplaat hebt verwijderd, controleer dan het functioneren van de machine om na te gaan of de installatie correct is uitgevoerd.

1 Zet de machine aan.

2 Selecteer .



Opmerking

- Installeer de persvoet en draad nog niet.

3 Draai het handwiel langzaam naar u toe (tegen de klok in) en controleer vanaf alle kanten of de naald in het midden van het gat in de steekplaat neerkomt.

Als de naald in contact komt met de steekplaat, verwijder dan de steekplaat en plaats hem opnieuw.

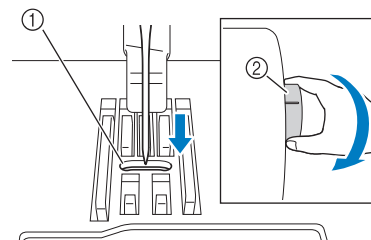

- ① Gat in de steekplaat
- ② Handwiel

4 Selecteer een zigzagsteek . Stel de steeklengte en steekbreedte in op de maximale waarde.

5 Draai het handwiel langzaam naar u toe (tegen de klok in) en controleer of de naaldstand en transporteur goed werken.

Als de naald of transporteur de steekplaat raakt, werkt de machine mogelijk niet goed. Neem dan contact op met uw erkende Brother-dealer of het dichtstbijzijnde erkende Brother-servicecentrum.

6 Zet de machine uit en installeer de spoel en persvoet.

- * Zie "Spoel aanbrengen" op pagina 58 en "PERSVOET VERWISSELEN" op pagina 72.

7 Rijk de machine goed in.

- * Zie "BOVENDRAAD INRIJGEN" op pagina 61 voor meer bijzonderheden over het inrijgen van de machine.



Opmerking

- De draad kan verstrikt raken wanneer de bovendraad onjuist is ingeregen. Zorg dat de machine juist is ingeregen.

8 Naai een proefstukje op een stukje normale stof.







Opmerking

- Let erop dat u bij het naaien van dunne stof een middensteek kiest die korter is van lengte en gebruik de steekplaat voor rechte steken voor het naaien van rechte steken. Er kan een licht papier als steun onder de stof worden geplaatst.

Lijst symptomen

Als u een probleem hebt met uw machine, kunt u de volgende oplossingen raadplegen. Zijn de voorgestelde oplossingen niet toereikend voor uw probleem, neem dan contact op met uw erkende Brother-dealer. Druk op  →  →  voor advies over kleine problemen tijdens het naaien. U kunt te allen tijde op  drukken om terug te keren naar het oorspronkelijke scherm.

■ Tijdens de voorbereidingen

Probleem	Oorzaak	Oplossing	Pagina
Kan de naald niet inrijgen.	Naald staat in onjuiste stand.	Druk op de "Naaldstandtoets" om de naald omhoog te zetten.	15
	Naald is niet juist geplaatst.	Plaats de naald opnieuw op de juiste wijze.	69
	Naald is verdraaid, verbogen of de punt is stomp.	Vervang de naald.	69
	Bovendraad is niet juist ingeregen.	Raadpleeg de stappen voor het inrijgen van de naaimachine en rijg de machine juist in.	61
	De haak van de naaldinrijger is gebogen en gaat niet door het oog van de naald.	Neem contact op met uw erkende Brother-dealer.	—
	De naaldinrijgerhendel kan niet worden verplaatst of naar de oorspronkelijke stand worden teruggezet.	Neem contact op met uw erkende Brother-dealer.	—
	U gebruikt naaldformaat 65/9.	De naald is incompatibel met de naaldinrijger. Leid de draad handmatig door het oog van de naald.	64
Kan de persvoet niet omlaag zetten met de persvoethendel.	Persvoet is omhoog gezet met de "Persvoettoets".	Druk op de "Persvoettoets" om de persvoet omlaag te zetten.	15
Onderdraad wordt niet netjes op de spoel gewonden.	De draad is niet goed door de draadgeleider voor het opwinden van de spoel geleid.	Leid de draad door de draadgeleider voor het opwinden van de spoel.	65
	De spoel draait te langzaam.	Druk op  in het spoelwindvenster om de snelheid voor het spoelwinden te verhogen.	55
	De draad die is losgelaten is niet juist op de spoel gewonden.	Wind de draad die is losgelaten 5 of 6 maal met de klok mee om de spoel.	53
	De lege spoel is niet op de juiste manier op de pen geplaatst.	Plaats de lege spoel op de pen en draai de spoel langzaam totdat u deze op zijn plek hoort klikken.	52
Tijdens het opwinden van de spoel is de onderdraad onder de spoelwinderbasis gewonden.	U hebt de onderdraad niet correct opgewonden toen u in eerste instantie draad op de spoel wond en hebt niet gecontroleerd of de onderdraad in de geleiders zat.	Nadat u de draad die onder de spoelwinderbasis is gewonden hebt verwijderd, windt u de spoel opnieuw op. Volg de afbeeldingen boven op de machine voor richtlijnen bij het inrijgen van de machine voor het opwinden van de spoel.	52
De onderdraad kan niet omhoog worden getrokken.	Naald is verdraaid, verbogen of de punt is stomp.	Vervang de naald.	69
	Spoel is niet juist geplaatst.	Plaats de onderdraad op de juiste manier.	58
Naaimachine werkt niet	Alle toetsen zijn vergrendeld door  .	Druk op  om alle toetsen te ontgrendelen.	66, 72
Er wordt niets op het LCD-scherm weergegeven.	De hoofdschakelaar staat niet aan.	Zet de hoofdschakelaar aan.	26
	De stekker van het netsnoer zit niet in het stopcontact.	Steek de stekker van het netsnoer in een stopcontact.	27
Het LCD-scherm is niet erg helder.	De helderheid van het scherm is niet aangepast.	Pas de "Helderheid beeldscherm" aan in het instellingenscherm.	30
Er gebeurt niets als u op de display drukt	Het scherm is vergrendeld.	Druk op een van de volgende toetsen om het scherm te ontgrendelen.  	—
De display is beslagen.	Er zit condens op de display.	Na een tijd verdwijnt het condens.	—
De stylus met dubbele functie kan niet worden gebruikt.	De stylus met dubbele functie is vuil.	Reinig het lichtuitstralende gedeelte van de stylus met dubbele functie.	—
	De batterij is leeg.	Vervang de batterij door een nieuwe.	94

■ Tijdens het naaien

Probleem	Oorzaak	Oplossing	Pagina
Naaimachine werkt niet.	U hebt niet op de "Start/Stop"-toets gedrukt.	Druk op de "Start/Stop"-toets.	15
	Er is geen steekpatroon geselecteerd.	Selecteer een steekpatroon.	105, 158
	Persvoet staat niet omlaag.	Zet de persvoet omlaag.	15
	U hebt op de "Start/Stop"-toets gedrukt terwijl het voetpedaal was aangesloten.	Verwijder het voetpedaal of gebruik het voetpedaal om de naaimachine te bedienen.	78
	U hebt op de "Start/Stop"-toets gedrukt terwijl de machine is ingesteld om de breedte van zigzagsteken te regelen met de schuifknop voor snelheidsregeling.	Bedien de machine met het voetpedaal in plaats van de "Start/Stop"-toets of zet in het instellingscherm "Steekbreedte regeling" op "OFF".	29, 78
Naald breekt.	Naald is niet juist geplaatst.	Plaats de naald opnieuw op de juiste wijze.	69
	Naaldklemschroef is niet vastgedraaid.	Draai de naaldklemschroef vast.	70
	Naald is verbogen of gedraaid.	Vervang de naald.	69
	Ongeschikte naald of draad voor gekozen stof.	Raadpleeg tabel "Stof/draad/naald-combinaties".	71
	U hebt niet de juiste persvoet gebruikt.	Gebruik de aanbevolen persvoet.	218
	Bovendraadspanning is te hoog.	Pas de draadspanning aan.	87
	Er is tijdens het naaien aan de stof getrokken.	Trek niet aan de stof tijdens het naaien.	—
	Kloshouder is niet juist aangebracht.	Raadpleeg de methode voor het bevestigen van de kloshouder en bevestig de kloshouder opnieuw.	61
	Er zitten krassen rondom de opening in de steekplaat.	Vervang de steekplaat of neem contact op met uw erkende Brother-dealer.	198
	Er zitten krassen rondom de opening in de persvoet.	Vervang de persvoet of neem contact op met uw erkende Brother-dealer.	72
	Er zitten krassen op het spoelhuis.	Vervang het spoelhuis of neem contact op met uw erkende Brother-dealer.	198
	Naald is defect.	Vervang de naald.	69
	U gebruikt niet een van de spoelen die speciaal voor deze machine is ontworpen.	Onjuiste spoelen werken niet goed. Gebruik alleen spoelen die voor deze machine zijn ontworpen.	58
	Bovendraad is niet juist ingeregen.	Raadpleeg de stappen voor het inrijgen van de naaimachine en rijg de machine juist in.	61
	Spoel is niet juist geplaatst.	Plaats de onderdraad op de juiste manier.	58
	De persvoet is onjuist bevestigd.	Bevestig de persvoet op de juiste wijze.	72
	De persvoethouderschroef zit los.	Draai de persvoethouderschroef stevig vast.	73
	Stof is te dik.	Gebruik stof waar de naald doorheen kan wanneer u het handwiel draait.	82
	Stof wordt met kracht doorgevoerd wanneer u dikke stof of dikke naden naait.	Zorg dat de stof doorvoert zonder deze met kracht duwen.	71, 82
	Steeklengte is te kort.	Pas de steeklengte aan.	86
Onderdraad onjuist opgewonden.	Gebruik een spoel die juist is opgewonden.	52	

Probleem	Oorzaak	Oplossing	Pagina
Bovendraad breekt.	De machine is niet juist ingeregen (verkeerde kloshouder, kloshouder zit los, draad heeft inrijger naaldstang niet gepakt enz.)	Rijg de naaimachine juist in.	61
	Geknoopte of verstrikt geraakte draad wordt gebruikt.	Verwijder alle knopen uit de draad.	—
	De geselecteerde naald is niet geschikt voor de draad die wordt gebruikt.	Selecteer een naald die geschikt is voor de soort draad die wordt gebruikt.	71
	Bovendraadspanning is te hoog.	Pas de draadspanning aan.	87
	Draad is verdraaid.	Knip bijvoorbeeld met een schaar de verdraaide draad af en haal deze uit de grijper enz.	—
	Naald is verdraaid, verbogen of de punt is stomp.	Vervang de naald.	69
	Naald is niet juist geplaatst.	Plaats de naald opnieuw op de juiste wijze.	69
	Er zitten krassen rondom de opening in de steekplaat.	Vervang de steekplaat of neem contact op met uw erkende Brother-dealer.	198
	Er zitten krassen rondom de opening in de persvoet.	Vervang de persvoet of neem contact op met uw erkende Brother-dealer.	72
	Er zitten krassen op het spoelhuis.	Vervang het spoelhuis of neem contact op met uw erkende Brother-dealer.	198
	Ongeschikte naald of draad voor gekozen stof.	Raadpleeg tabel "Stof/draad/naald-combinaties".	71
	Tijdens het naaien is de draad geknoopt of verstrikt geraakt.	Rijg de boven- en onderdraad opnieuw in.	58, 61
	U gebruikt niet een van de spoelen die speciaal voor deze machine is ontworpen.	Onjuiste spoelen werken niet goed. Gebruik alleen spoelen die voor deze machine zijn ontworpen.	58
De draad zit verstrikt aan de achterkant van de stof.	Bovendraad is niet juist ingeregen.	Raadpleeg de stappen voor het inrijgen van de naaimachine en rijg de machine juist in. Zorg dat de persvoet omhoog staat bij het inrijgen van de machine, zodat de bovendraad de juiste spanning heeft.	61
	Ongeschikte naald of draad voor gekozen stof.	Raadpleeg tabel "Stof/draad/naald-combinaties".	71
De bovendraad is te strak.	De onderdraad is onjuist geplaatst.	Plaats de onderdraad op de juiste wijze.	58
Onderdraad breekt.	Spoel is niet juist geplaatst.	Plaats de onderdraad op de juiste manier.	58
	Onderdraad onjuist opgewonden.	Gebruik een spoel die juist is opgewonden.	52
	Er zitten krassen op de spoel of de spoel draait niet goed.	Plaats de spoel opnieuw.	58
	Draad is verdraaid.	Knip bijvoorbeeld met een schaar de verdraaide draad af en verwijder deze uit de grijper enz.	—
	U gebruikt niet een van de spoelen die speciaal voor deze machine is ontworpen.	Onjuiste spoelen werken niet goed. Gebruik alleen spoelen die voor deze machine zijn ontworpen.	58
Stof rimpelt.	De boven- of onderdraad is verkeerd ingeregen.	Raadpleeg de stappen voor het inrijgen van de naaimachine en rijg de machine juist in.	58, 61
	Kloshouder is niet juist aangebracht.	Raadpleeg de methode voor het bevestigen van de kloshouder en bevestig de kloshouder opnieuw.	61
	Ongeschikte naald of draad voor gekozen stof.	Raadpleeg tabel "Stof/draad/naald-combinaties".	71
	Naald is verdraaid, verbogen of de punt is stomp.	Vervang de naald.	69
	Steken zijn te lang wanneer u dunne stoffen naait.	Verkort de steeklengte.	86
	Draadspanning is niet juist ingesteld.	Pas de draadspanning aan.	87
	Onjuiste persvoet.	Gebruik de juiste persvoet.	218
De steek wordt niet goed genaaid.	De gebruikte persvoet is niet geschikt voor de soort steek die u wilt naaien.	Bevestig de persvoet die geschikt is voor de soort steek die u wilt naaien.	218
	De draadspanning is onjuist.	Pas de bovendraadspanning aan.	87
	De draad zit verstrikt, bijvoorbeeld in het spoelhuis.	Verwijder de verstrikte draad. Als de draad in het spoelhuis verstrikt is, reinigt u de grijper.	198
Overgeslagen steken	De machine is onjuist ingeregen.	Raadpleeg de stappen voor het inrijgen van de naaimachine en rijg de machine juist in.	61
	Ongeschikte naald of draad voor gekozen stof.	Raadpleeg tabel "Stof/draad/naald-combinaties".	71

Probleem	Oorzaak	Oplossing	Pagina
Overgeslagen steken	Naald is verdraaid, verbogen of de punt is stomp.	Vervang de naald.	69
	Naald is niet juist geplaatst.	Plaats de naald opnieuw op de juiste wijze.	69
	Naald is defect.	Vervang de naald.	69
	Stof of pluisjes onder de steekplaat.	Verwijder stof of pluisjes met het schoonmaakborsteltje.	198
	U naait een dunne stof of stretchstof.	Naai met één vel dun papier onder de stof.	84
Geen steken	Naald is verdraaid, verbogen of de punt is stomp.	Vervang de naald.	69
	Spoel is niet juist geplaatst.	Plaats de onderdraad op de juiste manier.	58
	Bovendraad is niet juist ingeregen.	Raadpleeg de stappen voor het inrijgen van de naaimachine en rijg de machine juist in.	61
Hoog piepgeluid tijdens het naaien	Draad of pluisjes zitten vast in de transporteur.	Verwijder stof of pluisjes.	198
	Er zitten stukjes draad in de grijper vast.	Reinig de grijper.	198
	Bovendraad is niet juist ingeregen.	Raadpleeg de stappen voor het inrijgen van de naaimachine en rijg de machine juist in.	61
	U gebruikt niet een van de spoelen die speciaal voor deze machine is ontworpen.	Onjuiste spoelen werken niet goed. Gebruik alleen spoelen die voor deze machine zijn ontworpen.	58
	Er zitten gaatjes van naalden of wrijvingskrassen in het spoelhuis.	Vervang het spoelhuis of neem contact op met uw erkende Brother-dealer.	198
Stof wordt niet door de machine heen gevoerd.	Transporteur staat omlaag.	Druk op  en draai het handwiel om de transporteur omhoog te zetten.	126
	Steken zitten te dicht op elkaar.	Verhoog de instelling voor de steeklengte.	86
	U hebt niet de juiste persvoet gebruikt.	Gebruik de juiste persvoet.	218
	Naald is verdraaid, verbogen of de punt is stomp.	Vervang de naald.	69
	Draad is verstrikt.	Knip de verstrikte draad af en verwijder deze uit de grijper.	—
	Zigzagvoet "J" zit scheef op een dikke zoom aan het begin van het naaiwerk.	Gebruik de vergrendelingspin (zwarte knop links) op zigzagvoet "J" om de persvoet recht te houden tijdens het naaien.	83
De stof wordt doorgevoerd in de tegenovergestelde richting.	Het doorvoermechanisme is beschadigd.	Neem contact op met uw erkende Brother-dealer.	—
De naald raakt de steekplaat.	De naaldklemschroef zit los.	Draai de naaldklemschroef stevig vast. Als de naald verbogen of stomp is, vervangt u deze door een nieuwe.	70
	Naald is verdraaid, verbogen of de punt is stomp.	Vervang de naald.	69
Het genaaide stuk stof zit vast en kan niet worden verwijderd.	Draad is verstrikt onder de steekplaat.	Til de stof op, knip de draden eronder af en reinig de grijper.	202
Een gebroken naald is in de machine gevallen.	—	Zet de machine uit en verwijder de steekplaat. Als de naald die in de machine is gevallen zichtbaar is, verwijdert u deze met een pincet. Nadat u de naald hebt verwijderd, zet u de steekplaat weer terug op zijn plek. Voordat u de machine inschakelt, draait u het handwiel langzaam naar u toe om te controleren of deze soepel draait. Als het handwiel niet soepel draait of als u de naald die in de machine is gevallen niet kunt verwijderen, neemt u contact op met uw erkende Brother-dealer.	—
Het handwiel draait langzaam.	Er is draad verstrikt geraakt in het spoelhuis.	Verwijder de verstrikte draad uit het spoelhuis. Plaats het spoelhuis terug op de juiste wijze.	202
De ingebouwde camera detecteert de knoopsgatvoet niet.	De knoopsgatvoet is vuil.	Reinig het gebied van de knoopsgatvoet die moet worden waargenomen.	141
	Markering "A+" of 3 punten op de persvoet zijn vervaagd/vervuild.	Houd dit gebied schoon.	141

■ Na het naaien

Probleem	Oorzaak	Oplossing	Pagina
Draadspanning is onjuist.	Bovendraad is niet juist ingeregen.	Raadpleeg de stappen voor het inrijgen van de naaimachine en rijg de machine juist in.	61
	Spoel is niet juist geplaatst.	Plaats de spoel opnieuw. (Als de steekplaat is verwijderd, plaats dan de steekplaat opnieuw en draai de schroeven vast alvorens het spoelhuis te installeren.)	58
	Ongeschikte naald of draad voor gekozen stof.	Raadpleeg tabel "Stof/draad/naald-combinaties".	71
	Persvoethouder is niet juist bevestigd.	Bevestig de persvoethouder op de juiste wijze.	–
	Draadspanning is niet juist ingesteld.	Pas de draadspanning aan.	87
	Onderdraad onjuist opgewonden.	Gebruik een spoel die juist is opgewonden.	52
	Naald is verdraaid, verbogen of de punt is stomp.	Vervang de naald.	69
	U gebruikt niet een van de spoelen die speciaal voor deze machine is ontworpen.	Onjuiste spoelen werken niet goed. Gebruik alleen spoelen die voor deze machine zijn ontworpen.	58
Tekens of decoratieve steekpatronen zijn niet goed uitgelijnd.	Steekpatrooninstellingen waren onjuist.	Wijzig de steekpatrooninstellingen.	164
Steekpatroon valt verkeerd uit.	U hebt niet de juiste persvoet gebruikt.	Bevestig de juiste persvoet.	218
	Geen steunstof gebruikt op dunne stof of stretchstof.	Bevestig steunstof.	163
	Draadspanning is niet juist ingesteld.	Pas de draadspanning aan.	87
	Tijdens het naaien is de stof getrokken, geduwd of scheef doorgevoerd.	Leid tijdens het naaien de stof met uw handen, zodat de stof in een rechte lijn wordt doorgevoerd.	77
	De draad zit verstrikt, bijvoorbeeld in het spoelhuis.	Verwijder de verstrikte draad. Als de draad in het spoelhuis verstrikt is, reinigt u de grijper.	198

VOORZICHTIG

- Deze naaimachine is uitgerust met een draaddetectiefunctie. Als u op de "Start/Stop"-toets drukt voordat de bovendraad is ingeregen, functioneert de naaimachine niet goed.
- Wanneer een stroomstoring optreedt tijdens het naaien:
Zet de hoofdschakelaar uit en haal de stekker uit het stopcontact.
Wanneer u de machine opnieuw start, volgt u de bedieningshandleiding voor een juiste bediening van de naaimachine.

FOUTMELDINGEN

Als de naaimachine niet goed is afgesteld en u op de “Start/Stop”-toets of de “Achteruit/verstevigingssteektoets” drukt, of als de bediening niet juist is, start de naaimachine niet. Er klinkt een alarmgeluid en er verschijnt een foutmelding op de display. Als er een foutmelding verschijnt, volgt u de aanwijzingen in de melding.

Hieronder treft u een beschrijving van foutmeldingen aan. Doorloop deze beschrijvingen indien nodig (als u op drukt, of als u de functie op een correcte manier uitvoert wanneer de foutmelding is verschenen, zal de foutmelding weer verdwijnen).

⚠ VOORZICHTIG

- **Vergeet niet de naaimachine opnieuw in te rijgen. Als u op de “Start/Stop”-toets drukt zonder de naaimachine opnieuw in te rijgen, kan de draadspanning onjuist zijn of kan de naald breken. Hierdoor kunt u letsel oplopen.**



Deze melding verschijnt wanneer de motor vastloopt door verstrikte draden of vanwege andere redenen die met de draadtoevoer te maken hebben.



Deze melding verschijnt wanneer u een steek probeert te naaien met een andere stand dan de middelste naaldstand, terwijl de steekplaat met één gat is geplaatst. Deze melding verschijnt wanneer u de steekplaat verwijdert terwijl de machine aan staat, of wanneer u de machine aanzet in de borduur- of borduurcombinatiestand.



Dit bericht verschijnt wanneer de machine onderhoud nodig heeft. (pagina 200)



Deze melding verschijnt wanneer u meer dan 71 steekpatronen probeert te combineren.



Deze melding verschijnt wanneer u de schuifknop voor de snelheidsregeling hebt afgesteld op het regelen van de zigzagsteekbreedte en u op de “Start/stoptoets” drukt. Gebruik het voetpedaal om de naaimachine te bedienen.



Deze melding verschijnt wanneer u op de “Automatisch draadinrijgtoets” drukt terwijl de tweelingnaald is geïnstalleerd.



Dit bericht verschijnt wanneer u meer dan 100 afbeeldingen van de camera of het instellingenscherf wilt opslaan op het USB-medium. Verwijder dan een bestand van het USB-medium of gebruik een ander USB-medium. (pagina 33)



Dit bericht verschijnt wanneer u op of drukt om de instellingen voor een naaisteek te verwijderen. Als u de geselecteerde instellingen wilt verwijderen, druk dan op .



Deze melding verschijnt wanneer de steekpatronen die u wijzigt te veel geheugen in beslag nemen, of wanneer u meer steekpatronen bewerkt dan het geheugen kan bevatten.



Deze melding verschijnt wanneer u op een toets in de display drukt terwijl de naald omlaag staat.



Deze melding verschijnt wanneer er te veel letters zijn en de booglay-out voor letters onmogelijk is.



Deze melding verschijnt wanneer de bovendraad is gebroken of niet goed is ingeregen en u op de "Start/Stop"-toets of de "Achteruit/verstevigingssteektoets" drukt.



Deze melding verschijnt wanneer u drukt op de "Persvoettoets" terwijl de persvoethendel omhoog/de naald omlaag staat.



Deze melding verschijnt wanneer u op de "Start/Stop"-toets drukt om naaisteken, lettersteken en decoratieve steken te naaien terwijl het voetpedaal is aangesloten.

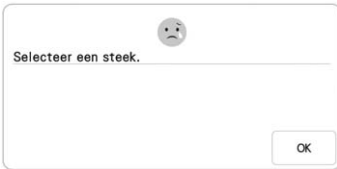

Deze melding verschijnt wanneer er geen steekpatroon is geselecteerd en u op de "Start/Stop"-toets of de "Achteruit/verstevigingssteektoets" drukt.



Deze melding verschijnt wanneer de onderdraad bijna op is.



Deze melding verschijnt wanneer het geheugen vol is en het steekpatroon of borduurpatroon niet kan worden opgeslagen.



Deze melding verschijnt wanneer u na de steekpatroonkeuze drukt

op **Nuttige steken**, **Letters en decoratieve steken** of op **🏠** en het steekpatroon gewist gaat worden.



Deze melding verschijnt wanneer de spoel wordt opgewonden en de motor vastloopt omdat de draad verstrikt raakt enz.



Deze melding verschijnt wanneer de gegevens van het geselecteerde steekpatroon mogelijk beschadigd zijn.



Deze melding verschijnt wanneer u een incompatibel medium gebruikt.



Deze boodschap verschijnt wanneer u probeert een steekpatroon te selecteren nadat het USB-medium waarop het steekpatroon is opgeslagen, is verwisseld.

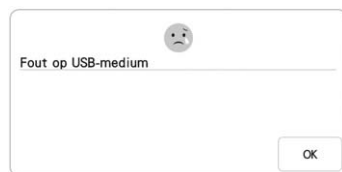

Deze melding verschijnt wanneer een fout optreedt met het USB-medium.

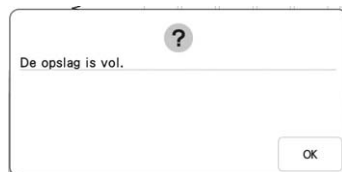

Deze melding verschijnt wanneer het geheugen vol is en u een steekpatroon moet verwijderen.



Deze melding verschijnt wanneer u op een toets, bijvoorbeeld de "Start/Stop"-toets drukt terwijl de persvoet omhoog staat.



Deze melding verschijnt wanneer de bovendraad niet juist lijkt ingeregen.



Deze boodschap wordt weergegeven wanneer de bestandsgrootte de gegevenscapaciteit van de machine overschrijdt. Controleer de bestandsgrootte en het bestandstype. (pagina 36.)



Dit bericht verschijnt als de bestandsindeling niet compatibel is met de machine. Controleer de lijst compatibele bestandsindelingen. (pagina 36.)



Dit bericht verschijnt wanneer de afbeelding wordt verwijderd.



Dit bericht wordt weergegeven wanneer u drukt op  in een ander scherm dan naaisteken, of wanneer u op  drukt in een ander scherm dan naaisteken of letter-/decoratieve steek.



Deze melding wordt weergegeven wanneer u probeert naaisteken en decoratieve steken te naaien terwijl de borduurvoet met LED-aanwijzer aan de machine is bevestigd. Verwijder de borduurvoet met LED-aanwijzer voordat u de naaimodus activeert.



Deze melding wordt weergegeven wanneer de voet voor dubbel transport niet kan worden gebruikt met de huidige steek. Selecteer een andere steek.

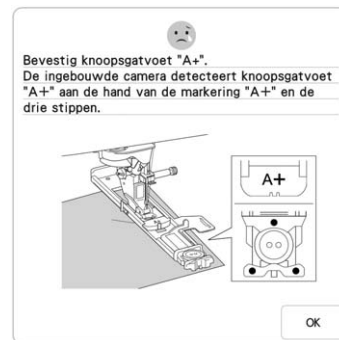

Deze melding wordt weergegeven als u knoopsgatsteken gaat naaien zonder dat knoopsgatvoet "A+" is bevestigd.

■ Waarschuwingsgeluiden

Als u een functie niet goed uitvoert, klinkt een waarschuwingston ten teken dat een fout is opgetreden. Als de bewerking goed werd uitgevoerd, geeft de machine een piepton om dit te bevestigen.

Memo

- Als u de bedieningston wilt annuleren of het volume wilt wijzigen, druk dan op , geef pagina 4 van het algemene instellingenscherf weer en wijzig de instelling voor "Luidsprekervolume". Zie pagina 30 voor meer bijzonderheden.

SPECIFICATIES

	Artikel	Specificatie
Machine (Box 1 van 2)	Afmetingen van machine	Ca. 690 mm (B) × 349 mm (H) × 322 mm (D) (ca. 27-11/64 inch (B) × 13-47/64 inch (H) × 12-43/64 inch (D))
	Afmetingen van de doos	Ca. 805 mm (B) × 510 mm (H) × 405 mm (D) (ca. 31-11/16 inch (B) × 20-5/64 inch (H) × 15-15/16 inch (D))
	Gewicht van de machine	Ca. 19,6 kg (ca. 43,2 lb)
	Gewicht van de doos (voor verzending)	Ca. 23,0 kg (ca. 50,7 lb)
	Naaisnelheid	70 tot 1.050 steken per minuut
	Naalden	Naalden voor huishoudnaaimachines (HA × 130)
Borduureenheid (Box 2 van 2)	Afmetingen van de borduureenheid	Ca. 637 mm (B) × 150 mm (H) × 576 mm (D) (ca. 25-5/64 inch (B) × 5-29/32 inch (H) × 22-43/64 inch (D))
	Afmetingen van de machine wanneer de borduureenheid is bevestigd	Ca. 973 mm (B) × 349 mm (H) × 576 mm (D) (ca. 38-5/16 inch (B) × 13-47/64 inch (H) × 22-43/64 inch (D))
	Afmetingen van de doos	Ca. 800 mm (B) × 695 mm (H) × 205 mm (D) (ca. 31-1/2 inch (B) × 27-23/64 inch (H) × 8-5/64 inch (D))
	Gewicht van de borduureenheid	Ca. 5,6 kg (ca. 12,3 lb)
	Gewicht van de doos (voor verzending)	Ca. 9,2 kg (ca. 20,3 lb)
Totaal verzendgewicht (de 2 dozen bij elkaar)		Ca. 43,4 kg (ca. 95,7 lb)
Gegevensopslag		USB-media/SD-kaart (SD en SDHC)

* Sommige specificaties kunnen zonder kennisgeving worden gewijzigd.

SOFTWARE-UPGRADE VOOR UW MACHINE

Met een USB-medium kunt u de software van uw naaimachine upgraden. Wanneer een upgradeprogramma beschikbaar is op "<http://s.brother/cpdab/>", downloadt u de bestanden volgens de aanwijzingen op de website en de onderstaande stappen.



Opmerking

- Wanneer u de upgrade uitvoert met een USB-medium controleert u alvorens met de upgrade te starten dat geen andere gegevens dan het upgradebestand zijn opgeslagen op het USB-medium.
- Compatibele besturingssystemen:
Windows 7, Windows 8.1, Windows 10

Procedure voor upgrade met USB-medium

- 1** Zet de machine aan terwijl u op de toets "Automatisch draadinrijen" drukt.

→ Het volgende scherm verschijnt op de display.

- 2** Druk op  of .

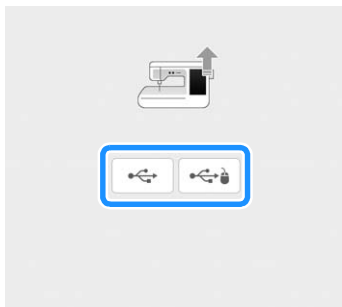

- 3** Plaats het USB-medium in de USB-poort die overeenkomt met de knop die is ingedrukt in stap 2. USB-poort op machine. Het medium mag alleen het upgradebestand bevatten.

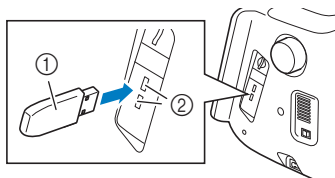

- ① USB-medium
② USB-poort



Opmerking

- De verlichting begint te knipperen na het invoeren van USB-media; het duurt ongeveer 5 tot 6 seconden om de media te herkennen. (De tijd verschilt afhankelijk van het USB-medium).

- 4** Druk op .

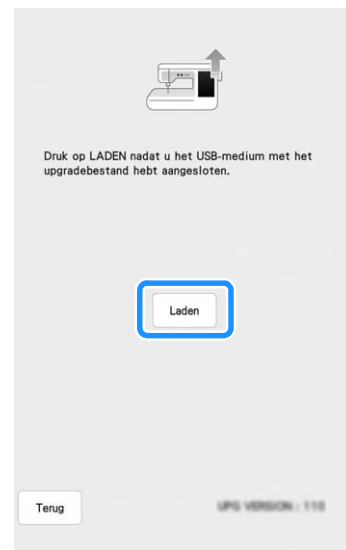

→ Het upgradebestand wordt gedownload.



Opmerking

- Als een fout optreedt, verschijnt een foutmelding in rode letters. Wanneer de installatie is uitgevoerd, verschijnt het volgende bericht.



- 5** Verwijder het USB-medium en zet de machine uit en weer aan.

STEKINSTELLINGENTABEL



















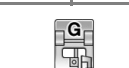

























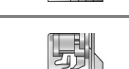

In de volgende tabel vindt u informatie over alle naaisteken, zoals toepassingen, steeklengte, steekbreedte en of u de tweelingnaald kunt gebruiken.

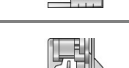

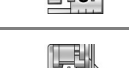























































Opmerking

























































- Quiltvoet "C" gebruikt u wanneer de steekplaat voor rechte steken is bevestigd op de machine. Zie "Werken met de vrije quiltvoet "C"" op pagina 126.





















































Steek	Steeknaam	Persvoet		Toepassingen	Steekbreedte [mm (inch)]		Steeklengte [mm (inch)]		Tweelingnaald
					Autom.	Handmatig	Autom.	Handmatig	
	Rechte steek (links)			Algemeen naaien, plooiën, naden enz. Achteruitsteken worden genaaid wanneer u op de "Achteruit/verstevigingssteektoets" drukt.	0,0 (0)	0,0 - 7,0 (0 - 9/32)	2,5 (3/32)	0,2 - 5,0 (1/64 - 13/64)	OK (J)
	Rechte steek (links)			Algemeen naaien, plooiën, naden enz. Verstevigingssteken worden genaaid wanneer u op de "Achteruit/verstevigingssteektoets" drukt.	0,0 (0)	0,0 - 7,0 (0 - 9/32)	2,5 (3/32)	0,2 - 5,0 (1/64 - 13/64)	OK (J)
	Rechte steek (midden)			Algemeen naaien, plooiën, naden enz. Achteruitsteken worden genaaid wanneer u op de "Achteruit/verstevigingssteektoets" drukt.	3,5 (9/64)	0,0 - 7,0 (0 - 9/32)	2,5 (3/32)	0,2 - 5,0 (1/64 - 13/64)	OK (J)
	Rechte steek (midden)			Algemeen naaien, plooiën, naden enz. Verstevigingssteken worden genaaid wanneer u op de "Achteruit/verstevigingssteektoets" drukt.	3,5 (9/64)	0,0 - 7,0 (0 - 9/32)	2,5 (3/32)	0,2 - 5,0 (1/64 - 13/64)	OK (J)
	Drievoudige stretchsteek			Algemeen (verstevigd) naaiwerk voor en als decoratieve steek	0,0 (0)	0,0 - 7,0 (0 - 9/32)	2,5 (3/32)	0,4 - 5,0 (1/64 - 13/64)	OK (J)
	Stamsteek			Verstevigd naaien, naaien en decoratieve toepassingen	1,0 (3/64)	0,0 - 7,0 (0 - 9/32)	2,5 (3/32)	0,4 - 5,0 (1/64 - 13/64)	OK (J)
	Decoratieve steek			Decoratieve steken, randen stikken	0,0 (0)	0,0 - 7,0 (0 - 9/32)	2,5 (3/32)	0,4 - 5,0 (1/64 - 13/64)	OK (J)
	Rijgsteek			Rijgsteken	0,0 (0)	0,0 - 7,0 (0 - 9/32)	20 (25/32)	5,0 (13/64)	NEE
	Zigzagsteek			Afwerken, repareren. Achteruitsteken worden genaaid wanneer u op de "Achteruit/verstevigingssteektoets" drukt.	3,5 (9/64)	0,0 - 7,0 (0 - 9/32)	1,4 (1/16)	0,0 - 5,0 (0 - 13/64)	OK (J)
	Zigzagsteek			Afwerken, repareren. Verstevigingssteken worden genaaid wanneer u op de "Achteruit/verstevigingssteektoets" drukt.	3,5 (9/64)	0,0 - 7,0 (0 - 9/32)	1,4 (1/16)	0,0 - 5,0 (0 - 13/64)	OK (J)
	Zigzagsteek (rechts)			Beginnen vanuit rechternaaldstand, zigzagnaaien links.	3,5 (9/64)	2,5 - 5,0 (3/32 - 13/64)	1,4 (1/16)	0,3 - 5,0 (1/64 - 13/64)	OK (J)
	Zigzagsteek (links)			Beginnen vanuit linkernaaldstand, zigzagnaaien rechts.	3,5 (9/64)	2,5 - 5,0 (3/32 - 13/64)	1,4 (1/16)	0,3 - 5,0 (1/64 - 13/64)	OK (J)
	Elastische zigzag in 2 stappen			Afwerken (middelzware stof en stretchstof), band en elastiek	5,0 (13/64)	0,0 - 7,0 (0 - 9/32)	1,0 (3/64)	0,2 - 5,0 (1/64 - 13/64)	OK (J)











































Steek	Steeknaam	Persvoet		Toepassingen	Steekbreedte [mm (inch)]		Steeklengte [mm (inch)]		Tweelingnaald
					Autom.	Handmatig	Autom.	Handmatig	
	Elastische zigzag in 2 stappen			Afwerken (middelzware stof en stretchstof), band en elastiek	5,0 (13/64)	0,0 - 7,0 (0 - 9/32)	1,0 (3/64)	0,2 - 5,0 (1/64 - 13/64)	OK (J)
	Elastische zigzag in 3 stappen			Afwerken (middelzware en zware stof en stretchstof), band en elastiek	5,0 (13/64)	0,0 - 7,0 (0 - 9/32)	1,0 (3/64)	0,2 - 5,0 (1/64 - 13/64)	OK (J)
	Afwerksteek			Naaien en afwerken van lichte en middelmatig zware stof	3,5 (9/64)	2,5 - 5,0 (3/32 - 13/64)	2,0 (5/64)	0,4 - 5,0 (1/64 - 13/64)	NEE
	Afwerksteek			Naaien en afwerken van zware stof	5,0 (13/64)	2,5 - 5,0 (3/32 - 13/64)	2,5 (3/32)	0,4 - 5,0 (1/64 - 13/64)	NEE
	Afwerksteek			Naaien en afwerken van middelzware en zware stof en stof die snel rafelt of decoratief naaiwerk.	5,0 (13/64)	3,5 - 5,0 (9/64 - 13/64)	2,5 (3/32)	0,4 - 5,0 (1/64 - 13/64)	NEE
	Afwerksteek			Naaien en afwerken van naden bij stretchstof	5,0 (13/64)	0,0 - 7,0 (0 - 9/32)	2,5 (3/32)	0,4 - 5,0 (1/64 - 13/64)	OK (J)
	Afwerksteek			Naaien en afwerken van middelzware stretchstof en zware stof of voor decoratieve steken	5,0 (13/64)	0,0 - 7,0 (0 - 9/32)	2,5 (3/32)	0,4 - 5,0 (1/64 - 13/64)	OK (J)
	Afwerksteek			Naaien en afwerken van stretchstof of voor decoratieve steken	4,0 (5/32)	0,0 - 7,0 (0 - 9/32)	4,0 (5/32)	0,4 - 5,0 (1/64 - 13/64)	OK (J)
	Afwerksteek			Naden van gebreide stretchstoffen	5,0 (13/64)	0,0 - 7,0 (0 - 9/32)	4,0 (5/32)	0,4 - 5,0 (1/64 - 13/64)	NEE
	Enkelvoudige ruit, afwerksteek			Naaien en afwerken van naden bij stretchstof	6,0 (15/64)	0,0 - 7,0 (0 - 9/32)	3,0 (1/8)	0,4 - 5,0 (1/64 - 13/64)	OK (J)
	Enkelvoudige ruit, afwerksteek			Naaien en afwerken van stretchstof	6,0 (15/64)	0,0 - 7,0 (0 - 9/32)	1,8 (1/16)	0,4 - 5,0 (1/64 - 13/64)	OK (J)
	Met zijsnijder			Rechte steek tijdens afknippen van stof	0,0 (0)	0,0 - 2,5 (0 - 3/32)	2,5 (3/32)	0,2 - 5,0 (1/64 - 13/64)	NEE
	Met zijsnijder			Zigzagsteek tijdens afknippen van stof	3,5 (9/64)	3,5 - 5,0 (9/64 - 13/64)	1,4 (1/16)	0,0 - 5,0 (0 - 13/64)	NEE
	Met zijsnijder			Afwerksteek tijdens afknippen van stof	3,5 (9/64)	3,5 - 5,0 (9/64 - 13/64)	2,0 (5/64)	0,4 - 5,0 (1/64 - 13/64)	NEE
	Met zijsnijder			Afwerksteek tijdens afknippen van stof	5,0 (13/64)	3,5 - 5,0 (9/64 - 13/64)	2,5 (3/32)	0,4 - 5,0 (1/64 - 13/64)	NEE
	Met zijsnijder			Afwerksteek tijdens afknippen van stof	5,0 (13/64)	3,5 - 5,0 (9/64 - 13/64)	2,5 (3/32)	0,4 - 5,0 (1/64 - 13/64)	NEE
	Verbindingssteek (rechts)			Aan elkaar zetten/patchwork 6,5 mm (ca. 1/4 inch) rechtermarge	5,5 (7/32)	0,0 - 7,0 (0 - 9/32)	2,0 (5/64)	0,2 - 5,0 (1/64 - 13/64)	NEE
	Verbindingssteek (midden)			Aan elkaar zetten/patchwork	—	—	2,0 (5/64)	0,2 - 5,0 (1/64 - 13/64)	NEE











































































Steek	Steeknaam	Persvoet		Toepassingen	Steekbreedte [mm (inch)]		Steeklengte [mm (inch)]		Tweelingnaaid
					Autom.	Handmatig	Autom.	Handmatig	
	Verbindingssteek (links)			Aan elkaar zetten/patchwork 6,5 mm (ca. 1/4 inch) linkermarge	1,5 (1/16)	0,0 - 7,0 (0 - 9/32)	2,0 (5/64)	0,2 - 5,0 (1/64 - 13/64)	NEE
	Quiltsteken met handgemaakt uiterlijk			Quiltsteek die eruitziet als handgenaaid	0,0 (0)	0,0 - 7,0 (0 - 9/32)	2,5 (3/32)	0,4 - 5,0 (1/64 - 13/64)	NEE
	Zigzagsteek voor quiltapplicatie			Zigzagsteek voor quilts en naaien op geapliceerde quiltstukken	3,5 (9/64)	0,0 - 7,0 (0 - 9/32)	1,4 (1/16)	0,0 - 5,0 (0 - 13/64)	NEE
	Applicatiesteek voor quilts			Quiltsteek voor onzichtbare applicatie of het bevestigen van band	1,5 (1/16)	0,0 - 7,0 (0 - 9/32)	1,8 (1/16)	0,4 - 5,0 (1/64 - 13/64)	NEE
	Meandersteek			Quilten achtergrond	7,0 (9/32)	0,0 - 7,0 (0 - 9/32)	1,6 (1/16)	0,4 - 5,0 (1/64 - 13/64)	NEE
	Blindzoomsteek			Geweven stof zomen	0,0 (0)	+3,0 - -3,0 (+1/8 - -1/8)	2,0 (5/64)	0,4 - 5,0 (1/64 - 13/64)	NEE
	Blindzoomsteek stretchstof			Stretchstof zomen	0,0 (0)	+3,0 - -3,0 (+1/8 - -1/8)	2,0 (5/64)	0,4 - 5,0 (1/64 - 13/64)	NEE
	Dekensteek			Applicaties, decoratieve dekensteek	3,5 (9/64)	0,0 - 7,0 (0 - 9/32)	2,5 (3/32)	0,4 - 5,0 (1/64 - 13/64)	OK (J)
	Dekensteek			Applicaties, decoratieve dekensteek	2,5 (3/32)	0,0 - 7,0 (0 - 9/32)	2,5 (3/32)	0,4 - 5,0 (1/64 - 13/64)	OK (J)
	Schelprijgsteek voor randen			Afwerking met schelprijgsteek	4,0 (5/32)	0,0 - 7,0 (0 - 9/32)	2,5 (3/32)	0,2 - 5,0 (1/64 - 13/64)	OK (J)
	Satijnen schelpsteek			Decoreren kraag van blouse, rand zakdoek	5,0 (13/64)	0,0 - 7,0 (0 - 9/32)	0,5 (1/64)	0,1 - 5,0 (0 - 13/64)	OK (J)
	Schelpsteek			Decoreren kraag van blouse, rand zakdoek	7,0 (9/32)	0,0 - 7,0 (0 - 9/32)	1,4 (1/16)	0,4 - 5,0 (1/64 - 13/64)	NEE
	Verbindingssteek voor patchwork			Patchwerksteken, decoratieve steken	4,0 (5/32)	0,0 - 7,0 (0 - 9/32)	1,2 (1/16)	0,2 - 5,0 (1/64 - 13/64)	OK (J)
	Dubbele overlocksteek voor patchwork			Patchwerksteken, decoratieve steken	5,0 (13/64)	0,0 - 7,0 (0 - 9/32)	2,5 (3/32)	0,4 - 5,0 (1/64 - 13/64)	OK (J)
	Couching-steek			Decoratieve steken voor bevestigen koord en couching	5,0 (13/64)	0,0 - 7,0 (0 - 9/32)	1,2 (1/16)	0,2 - 5,0 (1/64 - 13/64)	OK (J)
	Smocksteek			Smockwerk, decoratieve steken	5,0 (13/64)	0,0 - 7,0 (0 - 9/32)	1,6 (1/16)	0,4 - 5,0 (1/64 - 13/64)	OK (J)
	Veersteek			Fagotwerk, decoratieve steken	5,0 (13/64)	0,0 - 7,0 (0 - 9/32)	2,5 (3/32)	0,4 - 5,0 (1/64 - 13/64)	OK (J)
	Fagot kruissteek			Fagotwerk, brugsteken en decoratieve steken	5,0 (13/64)	0,0 - 7,0 (0 - 9/32)	2,5 (3/32)	0,4 - 5,0 (1/64 - 13/64)	OK (J)
	Band bevestigen			Band bevestigen aan zoom in stretchstof	4,0 (5/32)	0,0 - 7,0 (0 - 9/32)	1,0 (3/64)	0,2 - 5,0 (1/64 - 13/64)	OK (J)

































Steek	Steeknaam	Persvoet		Toepassingen	Steekbreedte [mm (inch)]		Steeklengte [mm (inch)]		Tweelingnaald
					Autom.	Handmatig	Autom.	Handmatig	
	Laddersteek			Decoratieve steek	4,0 (5/32)	0,0 - 7,0 (0 - 9/32)	3,0 (1/8)	0,4 - 5,0 (1/64 - 13/64)	NEE
	Zigzag sierzoomsteek			Decoratieve afwerksteken	4,0 (5/32)	0,0 - 7,0 (0 - 9/32)	2,5 (3/32)	0,4 - 5,0 (1/64 - 13/64)	OK (J)
	Decoratieve steek			Decoratieve steek	1,0 (3/64)	0,0 - 7,0 (0 - 9/32)	2,5 (3/32)	0,4 - 5,0 (1/64 - 13/64)	OK (J)
	Decoratieve steek			Decoratieve steek	5,5 (7/32)	0,0 - 7,0 (0 - 9/32)	1,6 (1/16)	0,4 - 5,0 (1/64 - 13/64)	OK (J)
	Serpentsteek			Decoratieve steken en elastiek bevestigen	5,0 (13/64)	0,0 - 7,0 (0 - 9/32)	1,0 (3/64)	0,2 - 5,0 (1/64 - 13/64)	OK (J)
	Decoratieve steek			Decoratieve steken en applicaties	6,0 (15/64)	0,0 - 7,0 (0 - 9/32)	1,0 (3/64)	0,2 - 5,0 (1/64 - 13/64)	OK (J)
	Decoratieve stipsteek			Decoratieve steek	7,0 (9/32)	0,0 - 7,0 (0 - 9/32)	1,6 (1/16)	0,4 - 5,0 (1/64 - 13/64)	NEE
	Zoomsteken			Decoratieve zomen, drievoudige rechte steek links	1,0 (3/64)	0,0 - 7,0 (0 - 9/32)	2,5 (3/32)	0,4 - 5,0 (1/64 - 13/64)	OK (J)
	Zoomsteken			Decoratieve zomen, drievoudige rechte steek midden	3,5 (9/64)	0,0 - 7,0 (0 - 9/32)	2,5 (3/32)	0,4 - 5,0 (1/64 - 13/64)	OK (J)
	Zoomsteken zigzag			Decoratieve zomen, randen stikken	6,0 (15/64)	0,0 - 7,0 (0 - 9/32)	3,0 (1/8)	0,4 - 5,0 (1/64 - 13/64)	OK (J)
	Zoomsteken			Decoratieve zomen, kant bevestigen met pensteek	3,5 (9/64)	0,0 - 7,0 (0 - 9/32)	2,5 (3/32)	0,4 - 5,0 (1/64 - 13/64)	NEE
	Zoomsteken			Decoratieve zomen	3,0 (1/8)	0,0 - 7,0 (0 - 9/32)	3,5 (9/64)	0,4 - 5,0 (1/64 - 13/64)	NEE
	Zoomsteken			Decoratieve zomen, bloemetjessteek	6,0 (15/64)	0,0 - 7,0 (0 - 9/32)	3,0 (1/8)	0,4 - 5,0 (1/64 - 13/64)	NEE
	Zoomsteken			Nostalgische steek, decoratieve zomen	5,0 (13/64)	0,0 - 7,0 (0 - 9/32)	3,5 (9/64)	0,4 - 5,0 (1/64 - 13/64)	NEE
	Zoomsteken			Nostalgische steek, decoratieve zomen	5,0 (13/64)	0,0 - 7,0 (0 - 9/32)	3,5 (9/64)	0,4 - 5,0 (1/64 - 13/64)	NEE
	Zoomsteken			Nostalgische steek, decoratieve zomen	5,0 (13/64)	0,0 - 7,0 (0 - 9/32)	3,5 (9/64)	0,4 - 5,0 (1/64 - 13/64)	OK (J)
	Zoomsteken			Nostalgische steek, decoratieve zomen	5,0 (13/64)	0,0 - 7,0 (0 - 9/32)	4,0 (5/32)	0,4 - 5,0 (1/64 - 13/64)	OK (J)
	Zoomsteken			Nostalgische steek, decoratieve zomen	4,0 (5/32)	0,0 - 7,0 (0 - 9/32)	2,5 (3/32)	0,4 - 5,0 (1/64 - 13/64)	OK (J)

Steek	Steeknaam	Persvoet		Toepassingen	Steekbreedte [mm (inch)]		Steeklengte [mm (inch)]		Tweelingnaald
					Autom.	Handmatig	Autom.	Handmatig	
	Honingraatsteek			Nostalgische steek, decoratieve zomen	5,0 (13/64)	0,0 - 7,0 (0 - 9/32)	2,5 (3/32)	0,4 - 5,0 (1/64 - 13/64)	OK (J)
	Honingraatsteek			Nostalgische steek, decoratieve zomen	6,0 (15/64)	0,0 - 7,0 (0 - 9/32)	3,5 (9/64)	0,4 - 5,0 (1/64 - 13/64)	OK (J)
	Zoomsteken			Nostalgische steek, decoratieve zomen	6,0 (15/64)	0,0 - 7,0 (0 - 9/32)	1,6 (1/16)	0,4 - 5,0 (1/64 - 13/64)	OK (J)
	Zoomsteken			Nostalgische steek, decoratieve zomen	6,0 (15/64)	0,0 - 7,0 (0 - 9/32)	3,0 (1/8)	0,4 - 5,0 (1/64 - 13/64)	NEE
	Zoomsteken			Nostalgische steek, decoratieve zomen	6,0 (15/64)	0,0 - 7,0 (0 - 9/32)	4,0 (5/32)	0,4 - 5,0 (1/64 - 13/64)	OK (J)
	Zoomsteken			Nostalgische steek, decoratieve zomen	4,0 (5/32)	0,0 - 7,0 (0 - 9/32)	2,5 (3/32)	0,4 - 5,0 (1/64 - 13/64)	NEE
	Zoomsteken			Nostalgische steek, decoratieve zomen	5,0 (13/64)	0,0 - 7,0 (0 - 9/32)	2,0 (5/64)	0,4 - 5,0 (1/64 - 13/64)	OK (J)
	Zoomsteken			Decoratieve zomen en brugsteek	6,0 (15/64)	0,0 - 7,0 (0 - 9/32)	2,0 (5/64)	0,4 - 5,0 (1/64 - 13/64)	OK (J)
	Zoomsteken			Decoratieve zomen, fagotwerk, lint bevestigen	5,0 (13/64)	0,0 - 7,0 (0 - 9/32)	3,0 (1/8)	0,4 - 5,0 (1/64 - 13/64)	OK (J)
	Zoomsteken			Decoratieve zomen, smockwerk	6,0 (15/64)	0,0 - 7,0 (0 - 9/32)	1,6 (1/16)	0,4 - 5,0 (1/64 - 13/64)	NEE
	Zoomsteken			Decoratieve zomen, smockwerk	5,0 (13/64)	0,0 - 7,0 (0 - 9/32)	1,6 (1/16)	0,4 - 5,0 (1/16 - 13/64)	NEE
	Zoomsteken			Decoratieve zomen, smockwerk	5,0 (13/64)	0,0 - 7,0 (0 - 9/32)	1,6 (1/16)	0,4 - 5,0 (1/64 - 13/64)	NEE
	Zoomsteken			Decoratieve zomen	5,0 (13/64)	0,0 - 7,0 (0 - 9/32)	1,6 (1/16)	0,4 - 5,0 (1/64 - 13/64)	NEE
	Laddersteek			Decoratieve zomen, fagotwerk, lint bevestigen	7,0 (9/32)	0,0 - 7,0 (0 - 9/32)	1,6 (1/16)	0,4 - 2,5 (1/64 - 3/32)	NEE
	Smal afgerond knoopsgat			Knoopsgaten voor lichte tot middelzware stof	5,0 (13/64)	3,0 - 6,5 (1/8 - 1/4)	0,4 (1/64)	0,2 - 1,0 (1/64 - 3/64)	NEE
	Breed afgerond knoopsgat			Knoopsgaten met extra ruimte voor grotere knopen	5,5 (7/32)	3,5 - 6,5 (9/64 - 1/4)	0,4 (1/64)	0,2 - 1,0 (1/64 - 3/64)	NEE
	Taps toelopend afgerond knoopsgat			Verstevigde, taps toelopende knoopsgaten voor broek of rokband	5,0 (13/64)	3,0 - 6,5 (1/8 - 1/4)	0,4 (1/64)	0,2 - 1,0 (1/64 - 3/64)	NEE
	Afgerond knoopsgat			Knoopsgaten met verticale trems voor zware stof	5,0 (13/64)	3,0 - 6,5 (1/8 - 1/4)	0,4 (1/64)	0,2 - 1,0 (1/64 - 3/64)	NEE

Steek	Steeknaam	Persvoet		Toepassingen	Steekbreedte [mm (inch)]		Steeklengte [mm (inch)]		Tweelingnaald
					Autom.	Handmatig	Autom.	Handmatig	
	Afgerond knoopsgat			Knoopsgaten met trens	5,0 (13/64)	3,0 - 6,5 (1/8 - 1/4)	0,4 (1/64)	0,2 - 1,0 (1/64 - 3/64)	NEE
	Aan beide zijden afgerond knoopsgat			Knoopsgaten voor fijne, middelzware en zware stof	5,0 (13/64)	3,0 - 6,5 (1/8 - 1/4)	0,4 (1/64)	0,2 - 1,0 (1/64 - 3/64)	NEE
	Smal vierkant knoopsgat			Knoopsgaten voor lichte tot middelzware stof	5,0 (13/64)	3,0 - 6,5 (1/8 - 1/4)	0,4 (1/64)	0,2 - 1,0 (1/64 - 3/64)	NEE
	Breed vierkant knoopsgat			Knoopsgaten met extra ruimte voor decoratieve knopen	5,5 (7/32)	3,5 - 6,5 (9/64 - 1/4)	0,4 (1/64)	0,2 - 1,0 (1/64 - 3/64)	NEE
	Vierkant knoopsgat			Knoopsgaten voor zwaar gebruik met verticale trenzen	5,0 (13/64)	3,0 - 6,5 (1/8 - 1/4)	0,4 (1/64)	0,2 - 1,0 (1/64 - 3/64)	NEE
	Stretchknoopsgat			Knoopsgaten voor stretchstof of geweven stof	6,0 (15/64)	3,0 - 6,5 (1/8 - 1/4)	1,0 (3/64)	0,5 - 2,0 (1/64 - 5/64)	NEE
	Nostalgisch knoopsgat			Knoopsgaten voor erfstuk- en stretchstof	6,0 (15/64)	3,0 - 6,5 (1/8 - 1/4)	1,5 (1/16)	1,0 - 3,0 (3/64 - 1/8)	NEE
	Knoopsgat in leer			Eerste stap bij het maken van knoopsgaten in leer	5,0 (13/64)	0,0 - 6,5 (0 - 1/4)	2,0 (5/64)	0,2 - 4,0 (1/64 - 5/32)	NEE
	Lingerieknoopsgat			Knoopsgaten in zware of dikke stof, voor grotere platte knopen	7,0 (9/32)	3,0 - 7,0 (1/8 - 9/32)	0,5 (1/64)	0,3 - 1,0 (1/64 - 3/64)	NEE
	Taps toelopend lingerieknoopsgat			Knoopsgaten in middelzware tot zware stof, voor grotere platte knopen	7,0 (9/32)	3,0 - 7,0 (1/8 - 9/32)	0,5 (1/64)	0,3 - 1,0 (1/64 - 3/64)	NEE
	Lingerieknoopsgat			Knoopsgaten met verticale trens voor versteviging van stof voor zware of dikke stof	7,0 (9/32)	3,0 - 7,0 (1/8 - 9/32)	0,5 (1/64)	0,3 - 1,0 (1/64 - 3/64)	NEE
	Knoopsgat in 4 stappen 1			Linkerkant van knoopsgat in 4 stappen	5,0 (13/64)	1,5 - 7,0 (1/16 - 9/32)	0,4 (1/64)	0,2 - 1,0 (1/64 - 3/64)	NEE
	Knoopsgat in 4 stappen 2			Trens van knoopsgat in 4 stappen	5,0 (13/64)	1,5 - 7,0 (1/16 - 9/32)	0,4 (1/64)	0,2 - 1,0 (1/64 - 3/64)	NEE
	Knoopsgat in 4 stappen 3			Rechterkant van knoopsgat in 4 stappen	5,0 (13/64)	1,5 - 7,0 (1/16 - 9/32)	0,4 (1/64)	0,2 - 1,0 (1/64 - 3/64)	NEE
	Knoopsgat in 4 stappen 4			Trens van knoopsgat in 4 stappen	5,0 (13/64)	1,5 - 7,0 (1/16 - 9/32)	0,4 (1/64)	0,2 - 1,0 (1/64 - 3/64)	NEE
	Stoppen			Stoppen van middelzware stof	7,0 (9/32)	2,5 - 7,0 (3/32 - 9/32)	2,0 (5/64)	0,4 - 2,5 (1/64 - 3/32)	NEE
	Stoppen			Stoppen van zware stof	7,0 (9/32)	2,5 - 7,0 (3/32 - 9/32)	2,0 (5/64)	0,4 - 2,5 (1/64 - 3/32)	NEE
	Trens			Naaien en afwerken van zakopening enz.	2,0 (5/64)	1,0 - 3,0 (3/64 - 1/8)	0,4 (1/64)	0,3 - 1,0 (1/64 - 3/64)	NEE

Steek	Steeknaam	Persvoet		Toepassingen	Steekbreedte [mm (inch)]		Steeklengte [mm (inch)]		Tweelingnaald
					Autom.	Handmatig	Autom.	Handmatig	
	Knopen aanzetten			Knopen aanzetten	3,5 (9/64)	2,5 - 4,5 (3/32 - 11/64)	—	—	NEE
	Oogjes en nestelgaten			Maken van gaatjes in riemen enz.	7,0 (9/32)	7,0 6,0 5,0 (9/32 15/64 13/64)	7,0 (9/32)	7,0 6,0 5,0 (9/32 15/64 13/64)	NEE
	Stervormig oogje			Stervormige oogjes of gaatjes maken.	—	—	—	—	NEE
	Diagonaal links omhoog (recht)			Bevestigen van applicaties op pijpvormige stukken stof en het naaien van verstekhoeken	—	—	—	—	NEE
	Achteruit (recht)			Bevestigen van applicaties op pijpvormige stukken stof en het naaien van verstekhoeken	—	—	—	—	NEE
	Diagonaal rechts omhoog (recht)			Bevestigen van applicaties op pijpvormige stukken stof en het naaien van verstekhoeken	—	—	—	—	NEE
	Zijwaarts naar links (recht)			Bevestigen van applicaties op pijpvormige stukken stof	—	—	—	—	NEE
	Zijwaarts naar rechts (recht)			Bevestigen van applicaties op pijpvormige stukken stof	—	—	—	—	NEE
	Diagonaal links omlaag (recht)			Bevestigen van applicaties op pijpvormige stukken stof en het naaien van verstekhoeken	—	—	—	—	NEE
	Voorwaarts (recht)			Bevestigen van applicaties op pijpvormige stukken stof en het naaien van verstekhoeken	—	—	—	—	NEE
	Diagonaal rechts omlaag (recht)			Bevestigen van applicaties op pijpvormige stukken stof en het naaien van verstekhoeken	—	—	—	—	NEE
	Zijwaarts naar links (zigzag)			Bevestigen van applicaties op pijpvormige stukken stof	—	—	—	—	NEE
	Zijwaarts naar rechts (zigzag)			Bevestigen van applicaties op pijpvormige stukken stof	—	—	—	—	NEE
	Voorwaarts (zigzag)			Bevestigen van applicaties op pijpvormige stukken stof en het naaien van verstekhoeken	—	—	—	—	NEE
	Achteruit (zigzag)			Bevestigen van applicaties op pijpvormige stukken stof en het naaien van verstekhoeken	—	—	—	—	NEE
	Verbindingssteek (midden)			Aan elkaar zetten/patchwork	—	—	2,0 (5/64)	0,2 - 5,0 (1/64 - 13/64)	NEE
	Verbindingssteek (rechts)			Aan elkaar zetten/patchwork 6,5 mm (ca. 1/4 inch) rechtermarge	5,50 (7/32)	0,00 - 7,00 (0 - 9/32)	2,0 (5/64)	0,2 - 5,0 (1/64 - 13/64)	NEE
	Verbindingssteek (links)			Aan elkaar zetten/patchwork 6,5 mm (ca. 1/4 inch) linkermarge	1,50 (1/16)	0,00 - 7,00 (0 - 9/32)	2,0 (5/64)	0,2 - 5,0 (1/64 - 13/64)	NEE

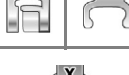
Steek	Steeknaam	Persvoet		Toepassingen	Steekbreedte [mm (inch)]		Steeklengte [mm (inch)]		Tweelingnaald
					Autom.	Handmatig	Autom.	Handmatig	
	Quiltsteken met handgemaakt uiterlijk			Quiltsteek die eruitziet als handgenaaid	3,50 (9/64)	0,00 - 7,00 (0 - 9/32)	2,5 (3/32)	0,4 - 5,0 (1/64 - 13/64)	NEE
	Rijgsteek			Rijgsteken	3,50 (9/64)	0,00 - 7,00 (0 - 9/32)	20 (25/32)	5 - 30 (13/64 - 1-3/16)	NEE
	Stamsteek			Verstevigd naaien, naaien en decoratieve toepassingen	1,00 (3/64)	0,00 - 7,00 (0 - 9/32)	2,5 (3/32)	0,4 - 5,0 (1/64 - 13/64)	NEE
	Zigzagsteek voor quiltapplicatie			Zigzagsteek voor quilts en naaien op geapliceerde quiltstukken	3,50 (9/64)	0,00 - 7,00 (0 - 9/32)	1,6 (1/16)	0,0 - 5,0 (0 - 13/64)	NEE
	Zigzagsteek (rechts)			Beginnen vanuit rechtersnaaldstand, zigzagnaaien links	3,50 (9/64)	2,50 - 5,00 (3/32 - 13/64)	1,6 (1/16)	0,3 - 5,0 (1/64 - 13/64)	NEE
	Zigzagsteek (links)			Beginnen vanuit linkersnaaldstand, zigzagnaaien rechts	3,50 (9/64)	2,50 - 5,00 (3/32 - 13/64)	1,6 (1/16)	0,3 - 5,0 (1/64 - 13/64)	NEE
	Elastische zigzag in 2 stappen			Afwerken (middelzware stof en stretchstof), band en elastiek	5,00 (13/64)	0,00 - 7,00 (0 - 9/32)	1,0 (3/64)	0,2 - 5,0 (1/64 - 13/64)	NEE
	Elastische zigzag in 3 stappen			Afwerken (middelzware en zware stof en stretchstof), band en elastiek	5,00 (13/64)	0,00 - 7,00 (0 - 9/32)	1,0 (3/64)	0,2 - 5,0 (1/64 - 13/64)	NEE
	Applicatiesteek voor quilts			Quiltsteek voor onzichtbare applicatie of het bevestigen van band	2,00 (5/64)	0,00 - 7,00 (0 - 9/32)	2,0 (5/64)	0,4 - 5,0 (1/64 - 13/64)	NEE
	Schelprijgsteek voor randen			Afwerking met schelprijgsteek	4,00 (5/32)	0,00 - 7,00 (0 - 9/32)	2,5 (3/32)	0,2 - 5,0 (1/64 - 13/64)	NEE
	Dekensteek			Applicaties, decoratieve dekensteek	3,50 (9/64)	0,00 - 7,00 (0 - 9/32)	2,5 (3/32)	0,4 - 5,0 (1/64 - 13/64)	NEE
	Meandersteek			Quilten achtergrond	7,00 (9/32)	0,00 - 7,00 (0 - 9/32)	1,6 (1/16)	0,4 - 5,0 (1/64 - 13/64)	NEE
	Afwerksteek			Naden van gebreide stretchstoffen	5,00 (13/64)	0,00 - 7,00 (0 - 9/32)	4,0 (5/32)	0,4 - 5,0 (1/64 - 13/64)	NEE
	Band bevestigen			Band bevestigen aan zoom in stretchstof	5,50 (7/32)	0,00 - 7,00 (0 - 9/32)	1,4 (1/16)	0,2 - 5,0 (1/64 - 13/64)	NEE
	Serpentsteek			Decoratieve steken en elastiek bevestigen	5,00 (13/64)	0,00 - 7,00 (0 - 9/32)	2,0 (5/64)	0,2 - 5,0 (1/64 - 13/64)	NEE
	Veersteek			Fagotwerk, decoratieve steken	5,00 (13/64)	0,00 - 7,00 (0 - 9/32)	2,5 (3/32)	0,4 - 5,0 (1/64 - 13/64)	NEE
	Fagot kruissteek			Fagotwerk, brugsteken en decoratieve steken	5,00 (13/64)	0,00 - 7,00 (0 - 9/32)	2,5 (3/32)	0,4 - 5,0 (1/64 - 13/64)	NEE
	Couching-steek			Decoratieve steken voor bevestigen koord en couching	5,00 (13/64)	0,00 - 7,00 (0 - 9/32)	1,2 (1/16)	0,2 - 5,0 (1/64 - 13/64)	NEE

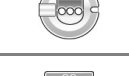
Steek	Steeknaam	Persvoet		Toepassingen	Steekbreedte [mm (inch)]		Steeklengte [mm (inch)]		Tweelingnaald
					Autom.	Handmatig	Autom.	Handmatig	
	Dubbele overlocksteek voor patchwork			Patchworksteken, decoratieve steken	5,00 (13/64)	0,00 - 7,00 (0 - 9/32)	2,5 (3/32)	0,4 - 5,0 (1/64 - 13/64)	NEE
	Smocksteek			Smockwerk, decoratieve steken	5,00 (13/64)	0,00 - 7,00 (0 - 9/32)	1,6 (1/16)	0,4 - 5,0 (1/64 - 13/64)	NEE
	Zigzag sierzoomsteek			Decoratieve afwerksteken	4,00 (5/32)	0,00 - 7,00 (0 - 9/32)	2,5 (3/32)	0,4 - 5,0 (1/64 - 13/64)	NEE
	Decoratieve steek			Decoratieve steken en applicaties	6,00 (15/64)	0,00 - 7,00 (0 - 9/32)	1,0 (3/64)	0,2 - 5,0 (1/64 - 13/64)	NEE
	Decoratieve steek			Decoratieve steek	5,50 (7/32)	0,00 - 7,00 (0 - 9/32)	1,6 (1/16)	0,4 - 5,0 (1/64 - 13/64)	NEE
	Zoomsteken			Nostalgische steek, decoratieve zomen	5,00 (13/64)	0,00 - 7,00 (0 - 9/32)	2,0 (5/64)	0,4 - 5,0 (1/64 - 13/64)	NEE
	Zoomsteken			Decoratieve zomen en brugsteek	6,00 (15/64)	0,00 - 7,00 (0 - 9/32)	2,0 (5/64)	0,4 - 5,0 (1/64 - 13/64)	NEE
	Enkelvoudige ruit, afwerksteek			Naaien en afwerken van naden bij stretchstof	6,00 (15/64)	0,00 - 7,00 (0 - 9/32)	3,0 (1/8)	0,4 - 5,0 (1/64 - 13/64)	NEE
	Afwerksteek			Naaien en afwerken van stretchstof of voor decoratieve steken	4,00 (5/32)	0,00 - 7,00 (0 - 9/32)	4,0 (5/32)	0,4 - 5,0 (1/64 - 13/64)	NEE
	Vrije couching-steek			Vrije couching-steek	3,50 (9/64)	2,75 - 3,75 (3/32 - 1/8)	-	-	NEE
	Rijgsteek			Vrije rijgsteek	3,50 (9/64)	0,00 - 7,00 (0 - 9/32)	-	-	NEE

INDEX

A

Aan elkaar zetten	123
Aansluiting USB-poort voor medium	13, 179
Aansluitpunt voor stroomstekker	12
Accessoirebox	16
Accessoireruimte	16
Accessoires	
bijgeleverde accessoires	17
opties	21
Accessoirestafel	12
Achteruit/verstevigingssteektoets	15, 79
Achteruit/verstevigingssteken	79
Achteruitsteektoets	79
Afsluitondersteunmodus	35
Afwerksteek	116, 118
Afwerksteken	135
Applicatie	133
Appliceren	
met zigzagsteken	116
Appliqué	
quilten	124
Automatische draadafkniptoets	88
Automatische stofsensor	91
Automatische verstevigingssteken	79

B

Ballpointnaald	71
Ballpointnaald 75/107	71
Band bevestigen	117
Band of elastiek bevestigen	137
Bedieningstoetsen	12, 15
Bewerken	
lettersteken en decoratieve steken	166
MY CUSTOM STITCH	188
Blindzoomsteken	131
Borduureenheid	15
borduurarm	15
Bovendeksel	12
Bovendraad inrijgen	
gebruik van het klosnetje	68
met de toets "Automatisch draadinrijgen"	61
tweelingnaaldstand	64
Boventransportvoet	73

D

Display	12, 28
licht	30
Doorzichtig nylon draad	71
Draad	
draadspanning	87
stof/draad/naald-combinaties	71
Draadafkniptoets	15
Draadafsnijder	12, 78
Draadichtheidstoets	170
Draadgeleider	12, 53, 56, 65
Draadgeleiderplaatje	12, 56, 61
Draadgeleiders op de naaldstang	14, 65

E

Echoquilten	129
Ecomodus	35
Elastische zigzagsteken	117
Elektriciteitsnoer	27
Engelse naad	113
Enkele/drievoudige-steektoets	189

Enkele/meerdere stektoets	169
Enkele/tweelingnaaldtoets	64
Extra garenklos standaard	56, 66
Extra klossen	12, 52, 65

F

Fagotwerk	137
Fantasiequilt	116
Fantasiequilten (vrij quilten)	
open quiltvoet "O" voor quilten uit de vrije hand	128
vrije echoquiltvoet "E"	129
vrije quiltvoet "C"	126
Figuurnaad	112
Foutmeldingen	213
Functies van de toetsen	
lettersteken en decoratieve steken	166
MY CUSTOM STITCH	188
naaisteken	103

G

Gebruiksaanwijzingtoets	208
Gepaspelde naad	114
Grijper	198
Groeperentoets	191
Groottekeuzetoets	169

H

Handvat	12
Handwiel	13
Helpstoets machine	39
Hoofdschakelaar	12, 26
Houder voor stylus met dubbele functie	95

I

Ingebouwde camera	93, 95
Innov-eye Technology (alleen VS)	93
Inrijgen van de onderdraad	
onderdraad naar boven halen	59
spoel aanbrengen	58
spoel opwinden	52
Instellingen	
algemene instellingen	30
automatisch draadknippen	88
borduurinstellingen	32
draadspanning	87
instellingstoets	29
naai-instellingen	29
steekbreedte	85
steeklengte	86
Instellingstoets	189
Instructievideo	42
Invoegtoets	192

K

Keuzehelptoets	41
Klok	27
Kloshouder	12
Klosnetje	68
Klossen	12
Kniehevel	12, 90
Knoop aanzetten	
4-gatsknoop	150
knoopvoet	150
Knoopsgaten	
in vier stappen	145

in-één-stap	141
knoopsgaten met aparte vormen/knoppen die niet in de knoophouderplaat passen	144
Knopen aanzetten	149

L

L/R Shift (L/R-verschuiving)	86
LCD-display	
reinigen	198
Letters	
lettersteken en decoratieve steken	160
Lettersteken en decoratieve steken	
aanpassingen	164
bewerken	166
combineren	172
functies van de toetsen	166
naaien	163
ophalen	180, 181
opslaan	179
selecteren	158
steekselectieschermen	159
Luidspreker	30

M

MP4-video's (MPEG-4)	43
Multifunctioneel voetpedaal	34
Multifunctionele schroevendraaier	24
Muvit (alleen VS)	74
MY CUSTOM STITCH	
functies van de toetsen	188
gegevens invoeren	188
ontwerpen	186
ophalen	195
opslaan	194
opslaan in uw lijst	194

N

Naaisteken	
functies van de toetsen	103
keuzehelptoets	41
ophalen	107
opslaan	107
selecteren	102
steekinstellingentabel	218
steekpatroon-adviesfunctie	44
steekselectieschermen	104
Naald	
naald verwisselen	69
naaldpositie controleren	92
naaldstand wijzigen	110
stof/draad/naald-combinaties	71
tweelingnaald	64
Naald kalibreren	37
Naaldklemschroef	14
Naaldstand	92, 110
Naaldstandtoets	15
Nostalgieisch naaiwerk	138

O

Oogje	150
Ophalen	
geheugen van de machine	180
lettersteken en decoratieve steken	180
MY CUSTOM STITCH-ontwerpen	195
naaisteken	107
steekinstellingen	107
USB-medium	181
Opslaan	
geheugen van de machine	179
lettersteken en decoratieve steken	179
MY CUSTOM STITCH-ontwerpen	194

naaisteken	107
steekinstellingen	107
USB-medium	179

P

Patchwork	116
Persvoet	
bevestigen	72
druk	91
types	218
verwijderen	72
Persvoet-/naaldwisseltoets	64, 69, 72
Persvoethendel	12, 83
Persvoethouder	14, 72
Persvoethouderschroef	14
Persvoettoets	15
Pijltjestoetsen	189
Plooien	113
Probleemoplossing	201
Projector	94, 96
Puntwisseltoets	189

Q

Quilten	121
fantasiequiltten (vrij quilten)	126
met satijnsteken	125

R

Rasterrichtingtoets	189
Rechte steken	108
Rechte-steekvoet	111
Reinigen	
buitenkant van de machine	198
grijper	198
LCD-display	198
Rijgsteken	140
Rits inzetten	
in het midden	152
zijrits	153

S

Satijnsteken	125, 170
Schelprijgsteken	134
Schelpsteken	135
Schermb beveiliging	36
Schuifknop voor snelheidsregeling	12, 15, 77
SD-kaart	
bruikbaar	178
Smocksteek	136
Specificaties	216
Spiegeltoets	105, 169
Spilfunctie	89
Spoel	
aanbrengen	58
onderdraad naar boven halen	59
opwinden	52
Spoelclip	16
Spoelhuis	
reinigen	198
Spoelhuisdeksel	14, 58
Spoelhuisdeksel met koordgeleider	117
Spoelopwindschakelaar	54
Spoelwinder	12
Stappatronen	175
Start/stoptoets	15
Startscherm	28
Steekinstellingentabel	218
Steekpatronen combineren	
lettersteken en decoratieve steken	172
Steekpatroontoets	106, 171, 190
Steekplaat	14

Steekplaat voor rechte steken	111
Steken in verschillende richtingen	151
StitchVision Technology (alleen VS)	94
Stof	
stof/draad/naald-combinaties	71
Stoffen	
lichte stof naaien	84
stretchstof naaien	84, 143
zware stof naaien	82
Stoppen	147
Stylus met dubbele functie	94, 189

T

Terug-naar-begintoets	170
Testtoets	190, 194
Toets "Automatisch draadinrijgen"	15, 61
Transporteur	14, 126
Trenzen	148
Tweelingnaald	64

U

Up Close Viewer (alleen VS)	93
Upgrade	217
USB-medium	
bruikbaar	178
ophalen	181
opslaan	179
USB-muis	49

V

Ventilatieopening	12
Vergrotoets	189
Verlengtoets	169
Verstevigingssteek	79
Verstevigingssteektoets	79
Voet voor dubbel transport	74, 123
Voetpedaal	12, 78
Voorspanning voor spoelen	12, 53, 56
Vrijmodus	126

W

Waarschuwingsgeluiden	215
-----------------------------	-----

Z

Zigzagsteken	116
Zijsnijder	119
Zoomsteken	
bloemetjessteek	138
uitgetrokken steken	139







Ga naar <http://s.brother/cpdab/> voor productondersteuning en antwoorden op veelgestelde vragen (FAQs).

Deze machine is alleen goedgekeurd voor gebruik in het land van aanschaf. Lokale Brother-bedrijven of hun dealers voeren alleen servicewerkzaamheden uit aan machines die in eigen land zijn aangeschaft.

Dutch
882 -W30



XG1535-001