

# Bruksanvisning

## Symaskin

Product Code (Produktkode): 888-S33/S34/S36/S37

**1** LÆR Å KJENNE  
DIN SYMASKIN

**2** GRUNNLEGGENDE  
SYING

**3** SØMTYPER

**4** TILLEGG

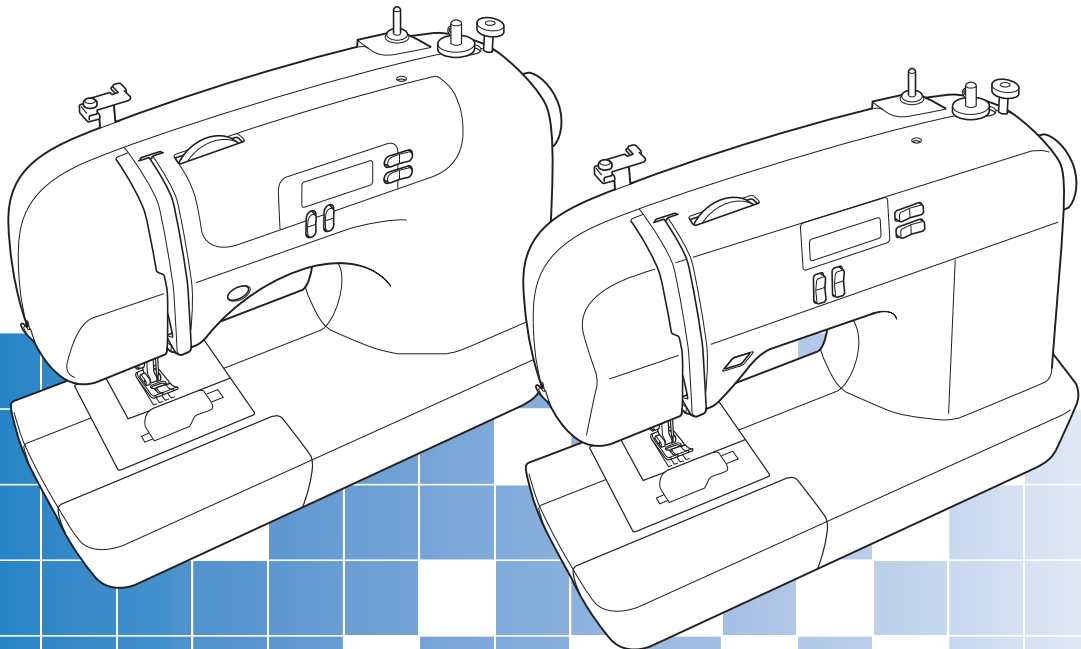

Sørg for å lese dette dokumentet før du bruker maskinen.

Vi anbefaler at du oppbevarer dette dokumentet i nærheten for fremtidig referanse.



## VIKTIGE SIKKERHETSINSTRUKSJONER

Les disse sikkerhetsinstruksjonene før du bruker maskinen.

### FARE

– Slik reduserer du risikoen for elektrisk støt:

- 1 Alltid trekk støpselet fra stikkontakten umiddelbart etter at du er ferdig med å bruke maskinen, rengjøre den eller utføre vedlikeholdsjusteringer som er nevnt i brukerveiledningen eller når du forlater maskinen uten oppsyn.

### ADVARSEL

- For å redusere risikoen for brannskader, brann, elektrisk støt og personskader:

- 2 Trekk alltid støpselet ut av stikkontakten før du foretar justeringer som er nevnt i brukerveiledningen:
  - Du kan koble fra maskinen ved å vri maskinen til "O"-posisjonen for å slå den av og deretter trekke støpselet ut av stikkontakten. Ikke trekk i ledningen.
  - Plugg maskinen direkte inn i strømuttaket. Ikke bruk en skjøteledning.
  - Alltid koble fra maskinen når strømmen er gått.
- 3 Farer tilknyttet elektrisitet:
  - Maskinen bør kobles til en kilde for vekselstrøm i henhold til klassifiseringsetiketten. Ikke koble den til en kilde for likestrøm eller en vekselretter. Hvis du er usikker på hvilken strømkilde du har, bør du kontakte en kvalifisert elektriker.
  - Denne maskinen er bare godkjent for bruk i landet den ble kjøpt i.
- 4 Aldri bruk symaskinen hvis en ledning eller et støpsel er skadet, hvis maskinen ikke fungerer som den skal, hvis du har mistet den i bakken eller skadet den eller hvis du har sølt vann på den. Returner maskinen til nærmeste autoriserte forhandler eller servicesenter for undersøkelse, reparasjon eller elektrisk eller mekanisk justering.

- Hvis du legger merke til noe uvanlig, som lukt, varme, misfarging eller ødeleggelse, enten maskinen står til oppbevaring eller er i bruk, må du umiddelbart slutte å bruke maskinen og trekke ut strømledningen.
- Maskinen skal bæres i håndtaket ved transport. Hvis du løfter maskinen etter en annen del, kan det skade maskinen eller føre til at den faller i bakken, noe som kan forårsake skader.
- Pass på at du ikke løfter maskinen med plutselige eller uforsiktede bevegelser, ellers kan du skade rygg eller knær.

### 5 Hold alltid arbeidsområdet ditt ryddig:

- Maskinen må aldri brukes hvis noen av luftehullene er blokkerte. Sørg for at det ikke samler seg lo, støv og løst tøy rundt ventilasjonsåpningene og fotpedalen.
- Ikke plasser gjenstander på fotpedalen.
- Ikke bruk skjøteledninger. Plugg maskinen direkte inn i strømuttaket.
- Du må aldri slippe eller stikke gjenstander inn i noen åpninger.
- Må ikke brukes der det brukes aerosol (spray)-produkter eller oksygen.
- Ikke bruk maskinen nær en varmekilde, som for eksempel ovn eller strykejern, for da kan maskinen, strømledningen eller plagget som sys, bli antent og resultere i brann eller elektrisk støt.
- Ikke plasser maskinen på et ustabilt underlag, som et ustødig eller skrått bord, ellers kan den falle og forårsake personskader.

### 6 Vær forsiktig når du bruker symaskinen:

- Hold alltid øye med nålen. Ikke bruk bøyd eller skadede nåler.
- Hold fingrene unna alle bevegelige deler. Vær ekstra forsiktig rundt nålen.
- Sett maskinen til "O" for å slå den av før du foretar eventuelle justeringer i området rundt nålen.
- Ikke bruk skadet eller feilaktig nåleplate, for det kan føre til at nålen brekker.
- Ikke skyv på eller dra i stoffet under sying, og følg instruksene nøye ved frihåndssyng for å sikre at nålen ikke viker og brekker.

**7** Denne maskinen er ikke et leketøy:

- Vær ekstra påpasselig når maskinen brukes av barn eller i nærheten av barn.
- Plastposen som denne maskinen ble levert i, skal oppbevares utilgjengelig for barn eller kastes. Ikke la barn leke med posen, dette utgjør en kvelningsfare.
- Ikke bruk utendørs.

**8** Slik gir maskinen lengre levetid:

- Maskinen bør ikke oppbevares i direkte sollys eller på steder med høy luftfuktighet. Maskinen må ikke brukes eller oppbevares i nærheten av varmeovner, strykejern, halogenlamper eller andre varme gjenstander.
- Bruk bare nøytral såpe eller vaskemiddel for å rengjøre kassen. Benzen, tynner og skurepulver kan skade kassen og maskinen og må aldri brukes.
- Les alltid i bruksanvisningen før du bytter ut eller monterer trykkfoten, nålen eller andre deler så disse monteres korrekt.

**9** Ved reparasjon eller justering:

- Hvis lampen (lysdioden) skades, må den erstattes av en autorisert forhandler.
- Hvis symaskinen ikke fungerer korrekt, eller hvis det er nødvendig å foreta justeringer, må du først se i feilsøkingsskjemaet bakerst i bruksanvisningen. Hvis problemet ikke kan løses, kontakter du nærmeste autoriserte Brother-forhandler.

**Bruk kun symaskinen som beskrevet i denne bruksanvisningen.**

**Bruk det tilbehøret som anbefales av fabrikan-ten og som er beskrevet i denne bruksanvisnin-gen.**

**Innholdet i denne håndboken og spesifikasjonene for dette produktet kan bli endret uten forhåndsvarsel.**

**Du finner mer produktinformasjon på våre nettsider på [www.brother.com](http://www.brother.com)**

## TA VARE PÅ DISSE ANVISNINGENE

**Denne maskinen er utviklet for privat bruk.**

### FOR BRUKERE I ANDRE LAND ENN CENELEC-LAND

Dette apparatet er ikke beregnet for bruk av personer (inkludert barn) med begrenset fysiske, sensoriske eller mentale evner eller som mangler erfaring og kunnskap, med mindre de er under oppsyn eller har blitt gitt opplæring i bruk av apparatet av en person som er ansvarlig for deres sikkerhet. Barn skal ha tilsyn slik at de ikke leker med symaskin.

### FOR BRUKERE I CENELEC-LAND

Denne maskinen kan brukes av barn fra 8 år og oppover og personer med reduserte fysiske, sanse- eller mentale evner eller mangel på erfaring og kompetanse hvis de får tilsyn eller instruksjon angående bruk av maskinen på en sikker måte og forstår farene som er involvert. Barn må ikke leke med maskinen. Rengjøring og brukervedlikehold må ikke utføres av barn uten tilsyn.

## KUN FOR BRUKERE I STORBRITANNIA, IRLAND, MALTA OG KYPROS

### VIKTIG

- Hvis støpselets sikring skal skiftes ut, må det brukes en sikring som er godkjent av ASTA til BS 1362, dvs. med avmerket klassifisering



på støpselet.

- Du må huske å sette på sikringsdekslet igjen. Bruk aldri støpsler uten sikringsdeksel.
- Hvis det tilgjengelige strømuttaket ikke passer til støpselet som følger med dette utstyret, må du kontakte ditt autoriserte Brother-servicesenter for å få riktig ledning.

# INNHALDSFORTEGNELSE

|  |           |
|--|-----------|
| <b>1. LÆR Å KJENNE DIN SYMASKIN</b> .....                                      | <b>5</b>  |
| <b>MASKINENS DELER OG DERES FUNKSJON</b> .....                                 | <b>5</b>  |
| De viktigste delene .....  | 5         |
| Nål- og trykkfotdel .....  | 6         |
| Betjeningsknapper .....  | 6         |
| Betjeningspanel .....  | 7         |
| Tilbehørsboks .....  | 7         |
| <b>TILBEHØR</b> .....  | <b>8</b>  |
| Ekstratilbehør .....   | 8         |
| <b>SLIK BRUKER DU DIN SYMASKIN</b> .....                                       | <b>9</b>  |
| Retningslinjer vedrørende strømforsyning .....                                 | 9         |
| Strømforsyning .....   | 9         |
| Fotpedal .....   | 10        |
| Knapp for regulering av syhastighet (for modeller med start/stopp-knapp) ..... | 10        |
| Endring af nålens stopposisjon .....   | 10        |
| <b>TREING AV MASKINEN</b> .....  | <b>11</b> |
| Spoling av undertråden .....   | 11        |
| Treing av undertråd .....  | 14        |
| Treing av overtråd .....   | 16        |
| Trek opp undertråden .....   | 19        |
| <b>BYTTE NÅL</b> .....   | <b>20</b> |
| Retningslinjer vedrørende symaskinnålen .....                                  | 20        |
| Nåletyper og bruken av disse .....   | 20        |
| Kontroll av nålen .....  | 21        |
| Bytte nål .....  | 21        |
| Syng med dobbeltnål .....  | 23        |
| <b>BYTTE AV TRYKKFOT</b> .....   | <b>24</b> |
| Bytte av trykkfot .....  | 24        |
| Avmontering av trykkfotholderen .....  | 25        |
| <b>2. GRUNNLEGGENDE SØM</b> .....  | <b>26</b> |
| <b>SY</b> .....  | <b>26</b> |
| Generel fremgangsmåte ved syng .....   | 26        |
| Valg av søm .....  | 27        |
| Når du begynner å sy .....   | 28        |
| Trådspenning .....   | 29        |
| <b>NYTTIGE SYTIPS</b> .....  | <b>30</b> |
| Prøvesyng .....  | 30        |
| Endring av syretning .....   | 30        |
| Syng av hjørner .....  | 30        |
| Syng i tykt stoff .....  | 30        |
| Syng i tynt stoff .....  | 31        |
| Syng i elastisk stoff .....  | 31        |
| Slik brukes friarmen .....   | 31        |

|   |           |
|---|-----------|
| <b>3. NYTTESØMMER .....</b>                         | <b>32</b> |
| <b>OVERLOCKSØM .....</b>                            | <b>32</b> |
| <b>ALMINDELIGE STING .....</b>                      | <b>33</b> |
| Almindelige sting .....                             | 33        |
| <b>BLINDSØM .....</b>                               | <b>34</b> |
| <b>KNAPPHULL .....</b>                              | <b>35</b> |
| Isying av knapper .....                             | 38        |
| <b>ISETTING AV GLIDELÅS .....</b>                   | <b>40</b> |
| <b>SYING I ELASTISKE STOFFER OG ELASTIKK .....</b>  | <b>41</b> |
| Elastisk søm .....                                  | 41        |
| Isying av elastikk .....                            | 41        |
| <b>APPLIKASJONS-, PATCHWORK- OG QUILTESØM .....</b> | <b>42</b> |
| Applikasjoner .....                                 | 42        |
| Patchwork- ("crazy quilt") sying .....              | 43        |
| Sammenføring .....                                  | 43        |
| Quilting .....                                      | 44        |
| Frihåndsqilting .....                               | 45        |
| <b>FØRSTERKNINGSSØM .....</b>                       | <b>46</b> |
| Tredobbelt elastisksøm .....                        | 46        |
| Førsterket søm .....                                | 46        |
| <b>DEKORASJONSSØM .....</b>                         | <b>48</b> |
| Fagottsøm .....                                     | 49        |
| Muslingsøm .....                                    | 49        |
| Smocksøm .....                                      | 50        |
| Muslingsøm .....                                    | 50        |
| Sammenføring .....                                  | 51        |
| "Heirloom"-søm .....                                | 51        |
| <b>4. APPENDIKS .....</b>                           | <b>52</b> |
| <b>INNSTILLING AV SØMMER .....</b>                  | <b>52</b> |
| Brugssømme .....                                    | 52        |
| <b>VEDLIKEHOLD .....</b>                            | <b>57</b> |
| Rengjøring av symaskinen (utvendig) .....           | 57        |
| Rengjøring av spolehuset .....                      | 57        |
| <b>FEILSØKING .....</b>                             | <b>59</b> |
| <b>FEILMELDINGER .....</b>                          | <b>62</b> |
| Driftssignal (for modeller med driftssignal) .....  | 62        |
| <b>STIKKORDREGISTER .....</b>                       | <b>63</b> |

# 1 LÆR Å KJENNE DIN SYMASKIN

## MASKINENS DELER OG DERES FUNKSJON

### De viktigste delene

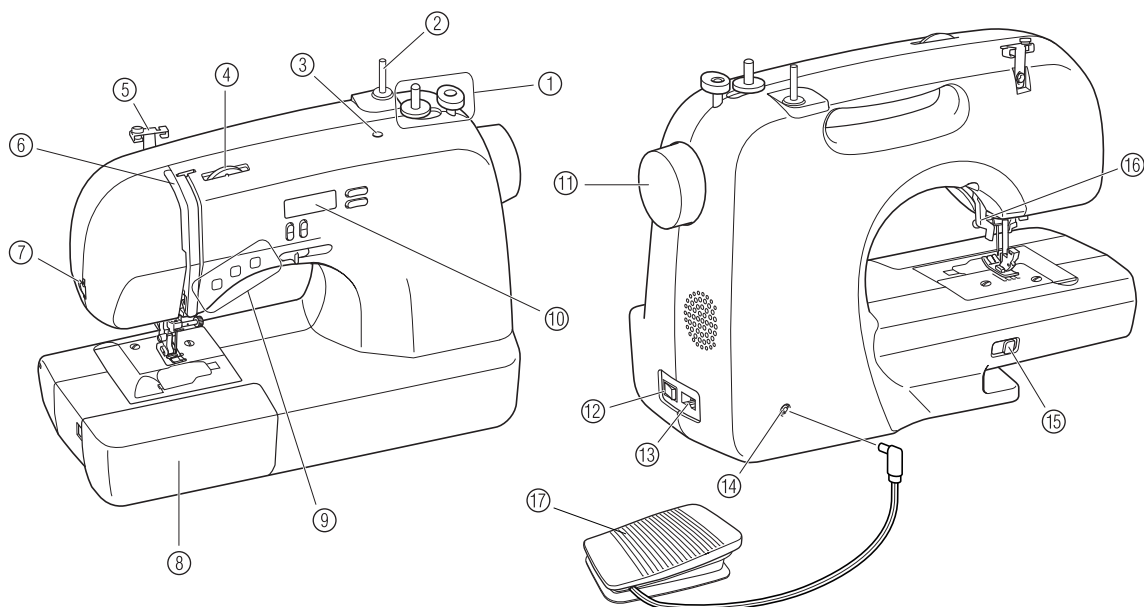

- ① **Spoleapparat (side 11)**  
Dette spoler opp tråden på den spolen, som brukes til undertråd.
- ② **Trådsnellepinne (side 11 og 16)**  
Denne holder trådsnellen.
- ③ **Hull til ekstra spolepinne (side 23)**  
Denne holder en ekstra trådsnelle ved sying med dobbelt nål.
- ④ **Regulering av overtrådens spenning (side 29)**  
Denne styrer overtrådens spenning.
- ⑤ **Trådfører (side 11 og 16)**  
Dette brukes ved spoling av tråd på spolen og etterfølgende treding av maskinen.
- ⑥ **Tråpptaksspak (side 17)**
- ⑦ **Trådkutter (side 29)**  
Før trådene gjennom trådkutteren for å klippe dem av.
- ⑧ **Tilbehørsboks med rom for tilbehør (side 7 og 31)**
- ⑨ **Betjeningsknapper (side 6)**  
Betjeningsknapperne varierer avhengig av symaskinmodell.
- ⑩ **Betjeningspanel (side 7)**  
Dette brukes til å velge søm og angi de forskjellige innstillinger.
- ⑪ **svinghjul**  
Brukes til å heve og senke nålen manuelt.
- ⑫ **Hovedkontakt (side 9)**  
Du kan slå på og av symaskinen med denne kontakten.
- ⑬ **Uttak (side 9)**  
Sett strømforsyningsstøpselet inn her.
- ⑭ **Kontakt for fotpedal (side 10)**  
Sett fotpedalens støpselet inn her.
- ⑮ **Arm til transportørstilling (side 38 and 45)**  
Bruk armen til å heve og senke transportøren.
- ⑯ **Trykfotarm (side 16)**  
Brukes til å heve og senke trykkfoten.
- ⑰ **Fotpedal (side 10)**  
Du kan bruke denne pedal til styring af syhastigheten og til å starte og stoppe syingen.

## Nål- og trykkfotdel

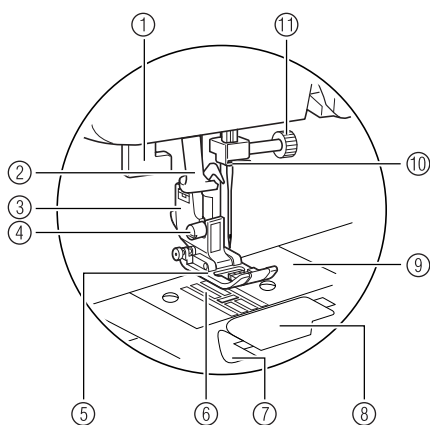



- ① **Knaphullsarm**  
Senk knaphullsarmen ved sying av knaphull og forsterkninger.
- ② **Nåltreder på modeller, som er utstyrt med nåltreder** (side 17)

- ③ **Trykkfotholder**  
Pressfoten er montert på pressfotdelen.
- ④ **Skruer som holder trykkfotdelen**  
Bruk trykkfotdelens skruer til å holde trykkfotdelen på plass.
- ⑤ **Trykkfot**  
Trykkfoten trykker stoffet flatt under syingen. Monter den korrekte trykkfot for den valgte søm.
- ⑥ **Transportør**  
Transporten fører stoffet i syretningen.
- ⑦ **Hurtigspole (for modeller med hurtigspole)** (side 14)  
Du kan begynne å sy uten å trekke opp undertråden.
- ⑧ **Spoledeksel**  
Åpne spoledekselet for å sette i spolen.
- ⑨ **Stingplate**  
Stingplaten er forsynt med markeringer for rette sømmer.
- ⑩ **Nålstangens trådleder**  
Før overtråden gjennom nålstangens trådleder.
- ⑪ **Nålskruer**  
Bruk nålskrue for å holde nålen på plass.

## Betjeningsknapper

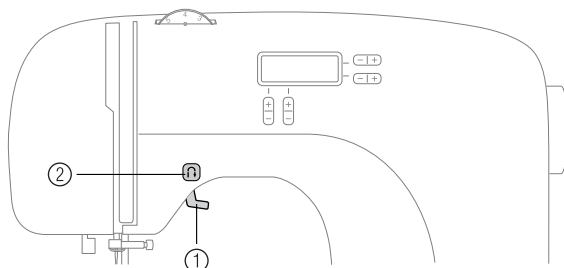

Betjeningsknappene gjør det enkelt å bruke symaskinens grunnleggende funksjoner. Betjeningsknappene varierer avhengig av symaskinmodellen.

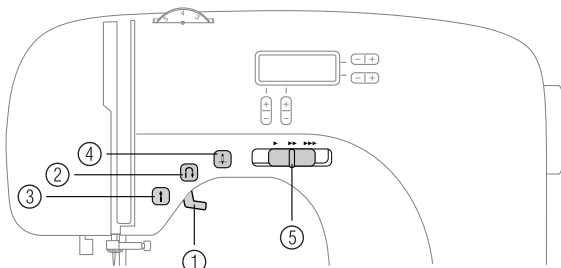

- ① **Trykkfotsarm**  
Løft og senk trykkfotsarmen for å heve og senke trykkfoten.
- ② **Knap for baklengs sying/festing**   
Trykk på knappen for baklengs sying/festing for å sy baklengs. Hold knappen inne for å sy baklengs. Se avsnittet "Syng av festesting" (side 29) for detaljer.



### ■ Knapper på noen modeller

- ③ **Start/stop-knapp**  (for modeller med start/stop-knapp)  
Trykk på start/stop-knappen for å starte eller stoppe maskinen. Maskinen starter med å sy langsomt, når knappen trykkes inn. Når syingen stoppes, senkes nålen ned i stoffet. Se avsnittet "Når du begynner å sy" (side 28) for detaljer.
- ④ **Nålposisjonsknapp**  (for modeller med nålposisjonsknapp)  
Trykk på nålposisjonsknappen for å heve eller senke nålen. Ved to trykk på knappen sys det ett sting.
- ⑤ **Knapp for regulering av syhastighet** (for modeller med knapp for regulering av syhastighet)  
Flytt knappen for å regulere syhastigheten.



## Betjeningspanel

Betjeningspanelet, som sitter på forsiden av symaskinen, gjør det mulig å velge en søm og angi hvordan den sys.

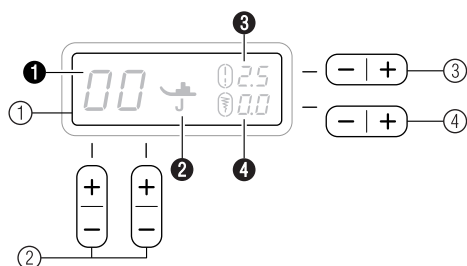

### ① LCD-display

Der vises den valgte søm (①), den trykkfot, som skal brukes (②), stinglengde i millimeter (③) og stingbredde i millimeter (④).

### ② Stingvelger

Trykk på stingvelgeren, og velg nummeret på den ønskede søm. Se "Valg av søm" (side 27) for detaljer.

### ③ Knappt for regulering av stinglengde

Trykk på denne knapp for å regulere stinglengden. (Trykk på "-" for å redusere stinglengden; trykk på "+" for å øke stinglengden.)

### ④ Regulering av stingbredde

Trykk på denne knappen for å regulere stingbredden. (Tryk på "-" for å redusere stingbredden; trykk på "+" for å øke stingbredden.)

## Tilbehørsboks

Tilbehøret oppbevares i et rom i tilbehørsboksen.

### 1 Skyv tilbehørsboksen mot venstre for å åpne den.

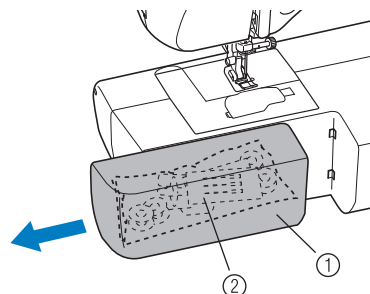

- ① Tilbehørsboks
- ② Oppbevaringsrom

### Bemerk

- Legg tilbehøret i posen, og legg posen ned i oppbevaringsrommet. Hvis tilbehøret ikke legges i en pose, kan det falle ut og forsvinne eller bli skadet.

## TILBEHØR

Følgende tilbehør oppbevares i tilbehørsboksen. Dette tilbehør er utviklet som en hjelp for å utføre de fleste syoppgaver.



### Bemerk

- Skruen til trykkfholderen kan fås hos en autorisert forhandler (reservedelskode: 132730-122).

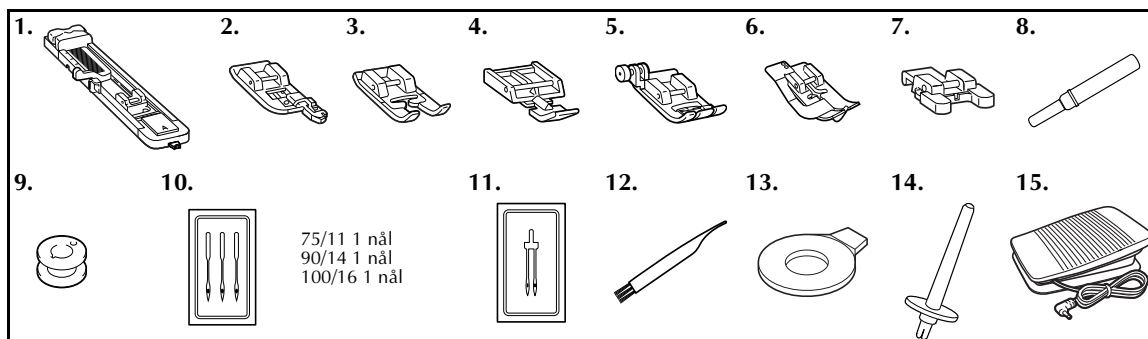

| Nr. | Reservedelsbetegnelse                 | Reservedelskode | Nr. | Reservedelsbetegnelse   | Reservedelskode   |
|-----|---------------------------------------|-----------------|-----|-------------------------|---|
| 1   | Knapphullsfot "A"                     | XC2691-133      | 9   | Spole (4)               | XA5539-151  |
| 2   | Overlockfot "G"                       | XC3098-031      | 10  | Pakke med nåler         | XC8834-021  |
| 3   | Monogramsyingsfot "N"                 | XD0810-031      | 11  | Dobbeltnål              | 131096-121  |
| 4   | Glidelåstrykkfot "I"                  | X59370-021      | 12  | Børste                  | X59476-051  |
| 5   | Zig-zag-trykkfot "J"<br>(på maskinen) | XZ5134-001      | 13  | Skiveformet skrutrekker | XC1074-051  |
| 6   | Blindsømfot "R"                       | XE2650-001      | 14  | Ekstra spolepinne       | XG3488-001  |
| 7   | Knappsyingsfot "M"                    | XE2137-001      | 15  | Fotpedal                | XD0501-121<br>(EU-området)<br>XC8816-071<br>(andre områder) |
| 8   | Sprettekniv                           | XZ5082-001      |     |                         |   |

## Ekstratilbehør

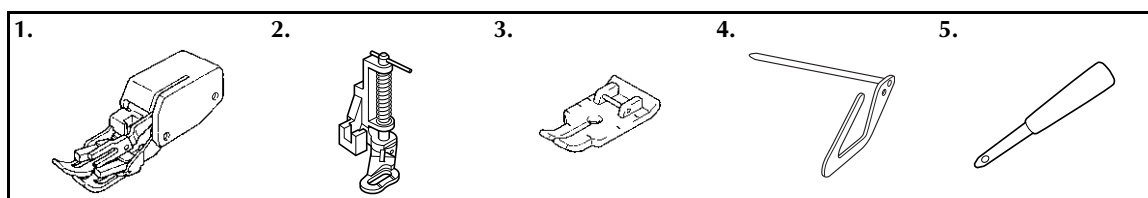

| Nr. | Reservedelsbetegnelse | Reservedelskode   | Nr. | Reservedelsbetegnelse | Reservedelskode   |
|-----|-----------------------|-------------------|-----|-----------------------|-------------------|
| 1   | Overtransportør       | F033N: XG6623-001 | 4   | Lineal                | F016N: XC2215-052 |
| 2   | Quiltefot             | F005N: XC1948-052 | 5   | Beltehullskniv        | XZ5051-001        |
| 3   | 1/4" quiltefot        | F001N: XC1944-052 |     |                       |                   |

# SLIK BRUKER DU DIN SYMASKIN

## Retningslinjer vedrørende strømforsyning

Følg nedenstående retningslinjer vedrørende strømforsyning.

### ⚠ ADVARSEL

- **Bruk kun almindelig strøm.** Bruk av andre strømkilder kan forårsake brann, støt eller beskadigelse av symaskinen.
- **Steng av hovedkontakten og ta ut stikkkontakten i følgende situasjoner:**
  - Når du forlater symaskinen.
  - Når du er ferdig med å bruke symaskinen.
  - Hvis der oppstår strømavbrudd.
  - Hvis symaskinen ikke fungerer korrekt på grunn av en dårlig eller brutt forbindelse.
  - I tordenvær.

### ⚠ FORSIKTIG

- **Bruk ikke skjoteledninger eller stikkontakter med flere uttak.** Dette kan forårsake brann eller støt.
- **Ta ikke i kontakten med våte hender.** Dette kan forårsake støt.
- **Steng alltid hovedstrømbryteren før du tar ut kontakten til symaskinen.** Hold alltid i støpselet når du tar det ut av stikkkontakten. Hvis du trekker i ledningen, kan den skades, og det er risiko for brann eller støt.
- **Det må ikke skjæres i ledningen, og den må ikke skades, forandres, bøyes, trekkes i, vrís rundt eller buntes med andre ledninger.** Sett ikke tunge ting på ledningen. Utsett ikke ledningen for varmepåvirkning. Ovennevnte ting kan skade ledningen og forårsake brann eller støt. Hvis ledningen eller støpselet blir skadet, skal symaskinen sendes til reparasjon hos en autorisert forhandler, før den kan brukes igjen.
- **Ta ut støpselet, hvis symaskinen ikke skal brukes i et lengere tidsrum.** Ellers kan der oppstå brann.

## Strømforsyning

- 1** Sett støpselet i kontakten.

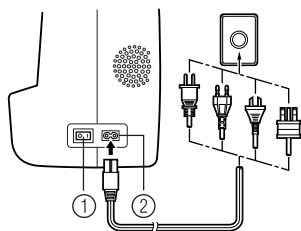

- ① Hovedkontakt  
② Uttak

- 2** Sett hovedstrømbryteren på "I".

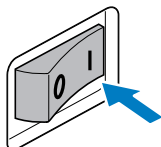

- Sylampen tennes når maskinen slås på.

- 3** Set hovedkontakten på "O" forå slå av maskinen.  
► Sylampen slukkes når maskinen slås av.

### ⚡ Bemerk

- Slå av symaskinen og ta ut støpselet dersom det oppstår strømbrudd, mens symaskinen er i bruk. Følg anvisningene vedrørende korrekt betjening, når du setter på symaskinen igjen.

## Fotpedal

Sett fotpedalens kontakt i uttaket på baksiden av symaskinen.

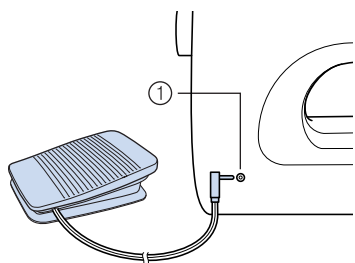

① Uttak for fotpedal

### ⚠ FORSIKTIG

- Sørg for å slå av symaskinen når du kobler til fotpedalen, slik at symaskinen ikke startes ved et uheld.

Når du trækker lett på fotpedalen, kjører maskinen med lav hastighet. Når du trækker hardere, økes maskinens hastighet. Når du fjerner foten fra fotpedalen, stopper maskinen.

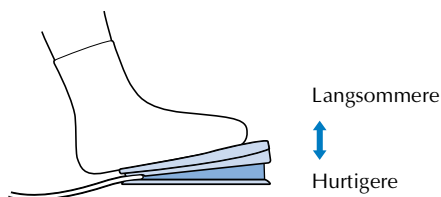

Kontrollér, at der ikke ligger noe på fotpedalen, når maskinen ikke er i bruk.

### ⚠ FORSIKTIG

- La ikke stoffrester og støv hope seg opp på fotpedalen. Det kan forårsake brann eller elektrisk støt.



#### Bemerk

- Når fotpedalen er tilsluttet, kan du ikke starte og stoppe syingen med start/stopp-knappen (kun for modeller med start/stopp-knapp).

## Knapp for regulering av syhastighet (for modeller med start/stopp-knapp)

- 1 Skyv knappen for regulering av syhastighet til venstre eller høyre for å velge den ønskede syhastighet.

Skyv knappen for regulering av syhastighet til venstre for å sy langsommere og til høyre for å sy raskere.

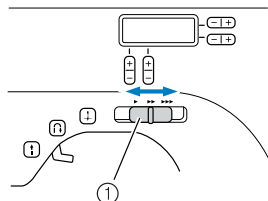

- ① Knapp for regulering av syhastighet

- Den hastighet som fastsettes med knappen for regulering av syhastighet, blir fotpedalens maksimale syhastighet.

## Endring af nålens stopposisjon

Normalt er symaskinen innstilt på at nålen blir stående nede i stoffet når syingen stoppes. Det er muligt å innstille den til å heve nålen, når syingen stoppes.

- 1 Slå av symaskinen.

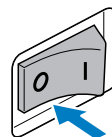

- 2 Hold “-” på (stingvelger) nede, og slå på symaskinen.

Slipp “-” på (stingvelger), når maskinen slås på..

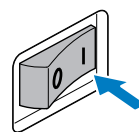
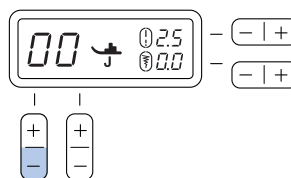

- Nålens stopposisjon endres til hevet posisjon.



#### OBS!

- Gjør det samme for å endre nålens stopposisjon til senket posisjon.

# TREING AV MASKINEN

## Spoling av undertråden

I dette avsnitt beskrives det hvordan det spoles tråd på spolen.

- Se side 13 for detaljer om spoling av undertråden.

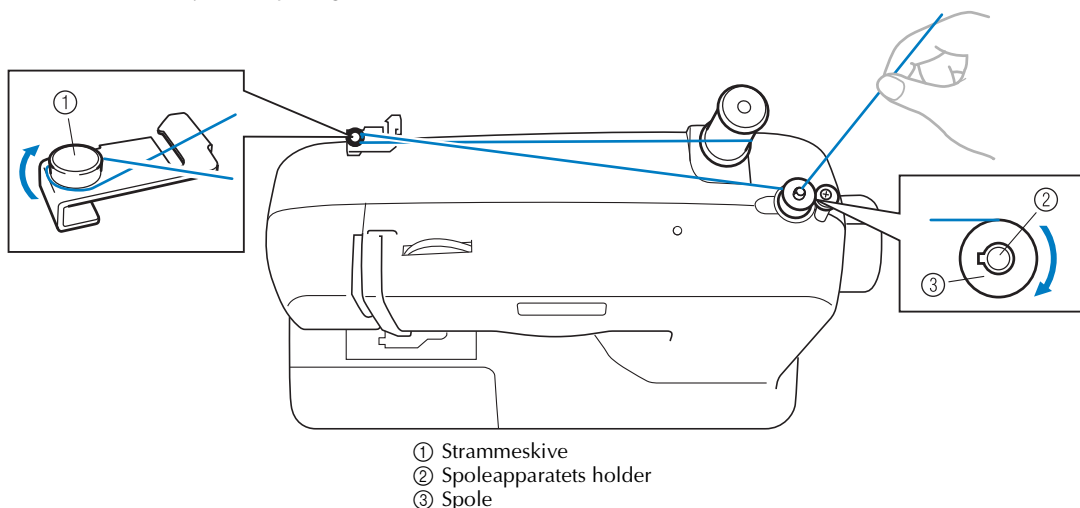

## ⚠ FORSIKTIG

- Bruk kun spoler (reservedelkode: SFB: XA5539-151), som er beregnet for denne symaskinen.
- Vi har selv utviklet den spolen, som følger med maskinen. Hvis du bruker spoler fra andre modeller, fungerer maskinen ikke korrekt. Bruk kun den spolen, som følger med maskinen, eller spoler av samme type (reservedelkode: SFB: XA5539-151).

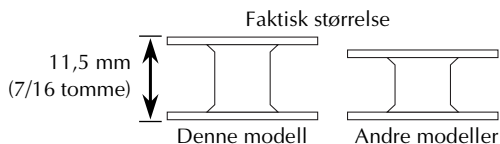

- 1 Trekk spolepinnen så langt opp som den kan komme, og sett en trådsnelle på pinnen.

- 2 Før tråden rundt strammeskiven.

## ⚠ FORSIKTIG

- Hvis trådsnellen ikke sitter korrekt, kan tråden vikle seg om spolepinnen.

- 3 Før enden av tråden gjennom hullet i spolen fra spolens innerside.

- 4 Sett spolen på spoleapparatets holder, og skyv holderen mot høyre. Drei spolen med uret, til fjæren på holderen glir inn i spolens rille.

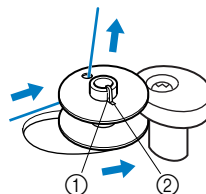

- 5 Slå på symaskinen.

- 6** Hold fast i enden av tråden, og trå forsiktig på fotpedalen eller trykk på  (start/stopp-knapp) (for modeller med start/stopp-knapp) for å spole tråden et par ganger om spolen. Stopp maskinen.

**Bemerk**

- Hvis symaskinen skal betjenes med fotpedalen, skal fotpedalen koples til før maskinen slås på.
- Når fotpedalen er koplet til kan du ikke starte og stoppe syingen med start/stopp-knappen (kun for modeller med start/stopp-knapp).

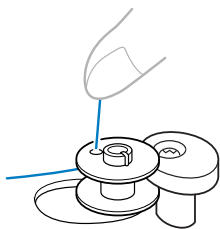

- 7** Klipp av den overskytende tråd over spolen .

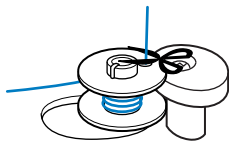

## ⚠ FORSIKTIG

- Følg instruksjonene omhyggelig. Hvis du ikke klipper tråden helt over, og det spoles tråd på spolen, kan tråden vikle seg om spolen og få nålen til å brette, når spolen begynner å bli tom.

- 8** Skyv knappen for regulering av syhastighet til høyre (for å indstille til høy hastighet). (For modeller med knapp for regulering av syhastighet.)

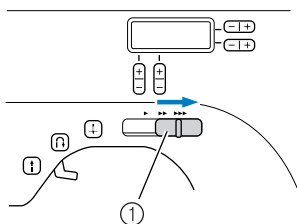

- ① Knapp for regulering av syhastighet

- 9** Trå på fotpedalen, eller trykk på  (start/stopp-knapp) (for modeller med start/stopp-knapp) for å starte.

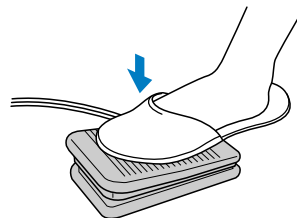

- 10** Flytt foten fra fotpedalen, eller trykk på  (start/stopp-knapp) (for modeller med start/stopp-knapp), når spolen er full og begynner å gå langsomt rundt.

- 11** Klipp over tråden, skyv spoleapparatets holder mot venstre, og ta spolen av.

- 12** Skyv knappen for regulering av syhastighet tilbake til dens opprinnelige posisjon (for modeller med knapp for regulering av syhastighet).

**OBS!**

- Når symaskinen startes, eller når svinghjulet dreies, etter at tråden er spolet på spolen, høres der en klikkløyd fra symaskinen. Dette er ikke en feil.
- Nålen beveges ikke, når spoleapparatets holder er skjovet mot høyre.

## ⚠ FORSIKTIG

- Hvis spolen ikke spoles korrekt, kan trådspenningen bli løs, og nålen kan brette.

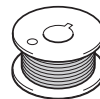

①

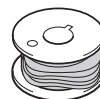

②

- ① Jevn spoling  
② Ujevn spoling

## ■ For modeller med hurtigspolesystem

**1** Følg trinn **1** til **2** i prosedyren "Spoling av undertråden" for å føre tråden omkring strammeskiven (side 11).

**2** Sett spolen på spoleholderen, så fjæren på holderen passer i spolesporet.

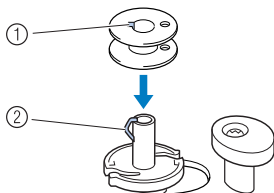

- ① Hul
- ② Fjær på spoleapparatets holder

**3** Skyv spoleholderen til høyre.

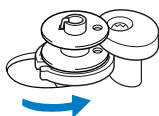

**4** Hold fast i tråden, som er ført omkring strammeskiven, med venstre hånd, og bruk høyre hånd for å spole den frie enden av tråden 5-6 ganger om spolen med klokken.

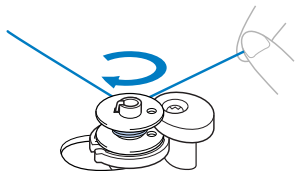

**5** Trekk tråden mod høyre, og før den gjennom sporet i spolemekanismens ende.

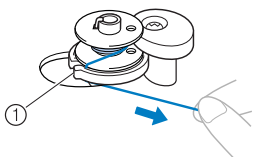

- ① Sporet i spolemekanismens ende (med innebygget trådkutteren)
- ▶ Tråden skjæres av i en passende lengde.

### ⚠ FORSIKTIG

- Skjær tråden over som beskrevet ovenfor. Hvis spolen spoles uten at tråden skjæres over med trådkutteren i spolemekanismens ende, kan tråden bli vikles inn i spolen eller nålen kan bøyes eller brette, når spolen begynner å tømmes.

**6** Flytt knappen til regulering av syhastighet til høyre (for å innstille til høy hastighet) (for modeller med knapp til regulering av syhastighet).

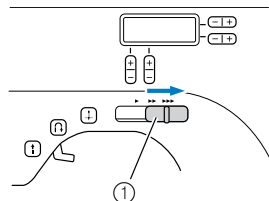

- ① Knapp til regulering av syhastighet

**7** Slå på symaskinen.

**8** Trykk på fotpedalen, eller trykk på **(i)** (start/stopp-knapp) (for modeller med start/stopp-knapp) for å starte.

### ⚡ Bemerk

- Hvis symaskinen skal betjenes med fotpedalen, skal fotpedalen koples til, før maskinen slås på.
- Når fotpedalen er tilkople, kan du ikke starte og stoppe syingen med start/stopp-knappen (kun for modeller med start/stopp-knapp).

**9** Flytt foten fra fotpedalen, eller trykk på **(i)** (start/stopp-knapp) (for modeller med start/stopp-knapp), når spolen begynner å gå langsomt rundt.

**10** Klipp av tråden, skyv spoleapparatets holder mod venstre, og ta spolen av.

**11** Skyv knappen til regulering av syhastighet tilbake til dens opprinnelige posisjon (for modeller med knapp for regulering av syhastighet).

### ⚠ FORSIKTIG

- Hvis spolen ikke spoles korrekt, kan trådspenningen bli løs, og nålen kan brette.

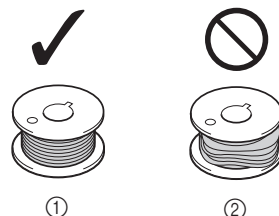

- ① Jevn spoling
- ② Ujevn spoling

**OBS!**

- Når symaskinen startes, eller når svinghjulet dreies, efter at tråden er spolet på spolen, høres der en klukkelyd fra symaskinen. Dette er ikke en feil.
- Nålen beveges ikke, når spoleapparatets holder er skjøvet mot høyre.

**Treing av undertråd**

Sett den fulle spole i symaskinen.

- Se side 15 for ytterligere detaljer om hurtigspolen.

**⚠ FORSIKTIG**

- Hvis spolen ikke spoles korrekt, kan trådspenningen bli løs, hvilket kan få nålen til brette og forårsake skade.



①

- ① Jevn spoling
- ② Ujevn spoling



②

- Spolen er utviklet spesielt til denne symaskinen. Hvis det brukes spoler fra andre modeller, vil maskinen ikke fungere korrekt. Bruk kun den medfølgende spole eller spoler av samme type (reservedelskode: SFB: XA5539-151).

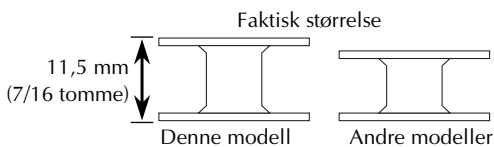
**⚠ FORSIKTIG**

- Husk å slå av strømmen, mens du trer maskinen. Hvis du kommer til at trå på fotpedalen, og maskinen begynner å sy, kan du komme til skade.

- 1 Hev nålen til dens høyeste posisjon ved å vri svinghjulet mot dig selv (mot klokken), eller trykk på (nåleposisjonsknapp) (for modeller med nåleposisjonsknapp), og hev trykfotsarmen.

- 2 Skyv til knappen, og åpne dekslet.

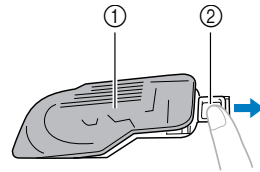

- ① Deksel
- ② Knapp

- 3 Sett spolen i, slik attråden kommer ut i den retning som pilen viser.

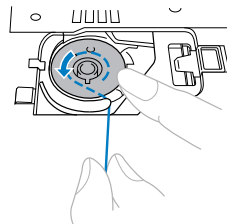

- Bruk kun spoler som er beregnet til denne maskinen.

**⚠ FORSIKTIG**

- Sørg for å plassere spolen, så tråden føres ut i riktige retning. Hvis tråden føres ut i gal retning, kan trådspenningen bli feil, eller nålen kan brette.

- 4 Hold fast i enden av tråden, trykk spolen ned med fingeren, og før tråden gjennom sporet som vist.

- Kontrollér at tråden føres korrekt gjennom spenningsreguleringsfjæren på spolehuset. Hvis ikke, tre om tråden.

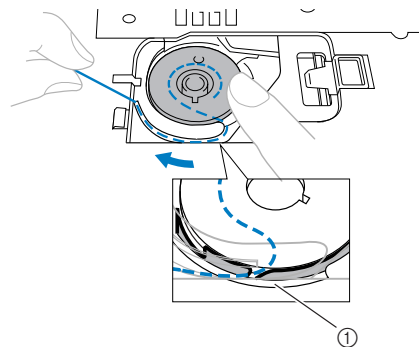

- ① Spenningsreguleringsfjær



- 5** Sett spoledekslet på igjen. Sett den venstre tast på plass (se pil ①), og trykk lett på høyre side (se pil ②), til dekslet klikker på plass.

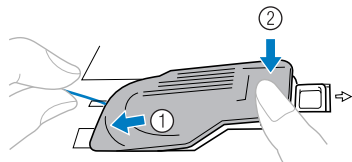

- Sett dekslet på, så enden av tråden kommer ut i venstre side av dekslet (som linjen i diagrammet viser).

### ■ For modeller med hurtigspole

- 1** Hev nålen til dens høyeste posisjon ved å dreie svinghjulet mod deg (mot klokken), eller trykk på (+) (nåleposisjonsknapp) (for modeller med nåleposisjonsknapp), og hev trykfotsarmen.

- 2** Skyv på knappen, og åpne dekslet.

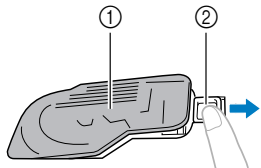

- ① Deksel  
② Knapp

- 3** Sett spolen i, før enden av tråden gjennom sporet, og trekk deretter i tråden for å klippe den av.

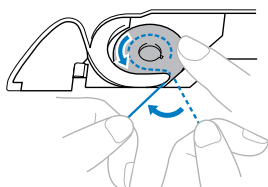

- Bruk kun spoler som er beregnet for denne maskinen.

## ⚠ FORSIKTIG

- Sørg for å plassere spolen slik at tråden kommer ut i riktig retning. Hvis tråden føres feil ut kan trådspenningen bli feil eller nålen brette.

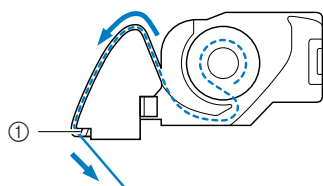

- ① Trådkutter

- Kontrollér at tråden er tredd korrekt gjennom spenningsreguleringsfjæren på spolehuset. Hvis ikke, tre om tråden.

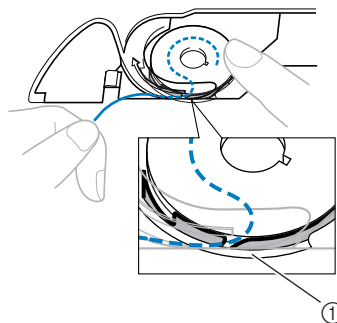

- ① Spenningsreguleringsfjær

### 🔊 OBS!

- Den korrekte føring av undertråden gjennom spolehuset er angitt av merker omkring spolehuset. Tre tråden som vist.

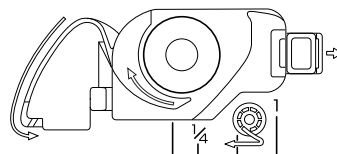

- 4** Sett spoledekslet på igjen. Sett den venstre tapp på plass (se pil ①), og trykk lett på høyre side (se pil ②), til dekslet klikker på plass.

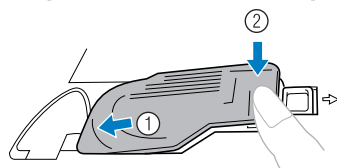

### 🔊 OBS!

- Du kan begynnde å sy med det samme uten at trekke undertråden opp. Hvis du vil trekke undertråden opp før du begynner å sy, skal du følge prosedyren i "Trekk opp undertråden" (side 19).

## Treing av overtråd

Sett overtråden i, og tre nålen.

- Se side 17 for detaljer om nåletrederen.

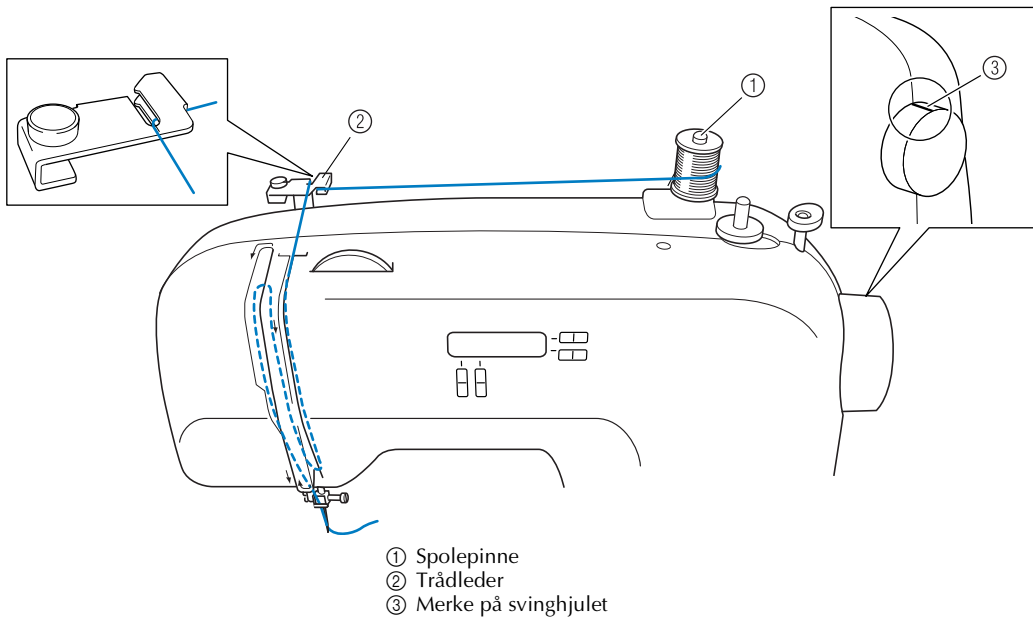

## ⚠ FORSIKTIG

- Maskinen skal tres korrekt. Ellers kan tråden vikle seg inn og knekke nålen.

### 1 Løft trykkfoten med trykkfotsarmen.

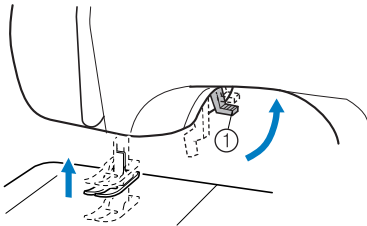

① Trykkfotsarm

### 2 Hev nålen ved å dreie svinghjulet mot deg (mot klokken), så merket på hjulet peker opp, eller trykk på $\updownarrow$ (nåleposisjonsknapp) (for modeller med nåleposisjonsknapp) en gang eller to for å heve nålen.

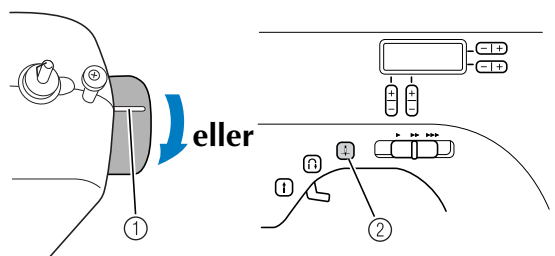

① Merke

② Nåleposisjonsknapp

- Hvis nålen ikke heves korrekt, kan symaskinen ikke tres. Drei svinghjulet, så merket på hjulet peker opp, før symaskinen tres.

- 3** Trekk spolepinden så langt opp som den kan komme, og sett en trådsnelle på pinnen.

## ⚠ FORSIKTIG

- Hvis trådsnellen sitter på feil sted eller er plasseres feil, kan tråden vikle seg om spolepinnen og få nålen til å brette.

- 4** Før overtråden frem som vist på tegningen på foregående side.

- 5** Husk å føre tråden gjennom trådløfteren fra høyre mot venstre.

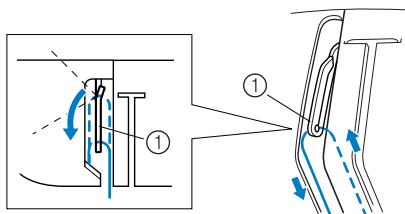

① Trådløfter

- 6** Legg tråden bak nålstangens trådleder over nålen.

Tråden føres lett bak nålstangens trådleder ved å holde tråden i venstre hånd og føre den frem med høyre hånd.

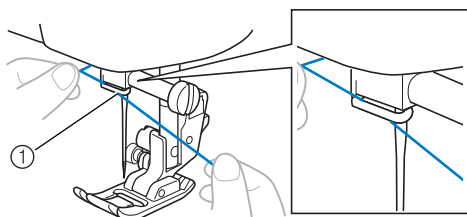

① Nålstangens trådleder

- 7** Tred nålen fra forsiden mot baksiden, og trekk ca. 5 cm tråd igjennom.

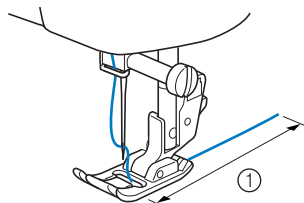

① 5 cm

## ⚡ Bemerk

- Hvis trådløfteren er senket, kan overtråden ikke føres omkring trådlederen. Hev trykkfotsarmen og trådlederen før drar overtråden.
- Hvis du trer tråden galt i, kan det oppstå problemer under syingen.

- Slik brukes nåltrederen (for modeller med nåltreader)

## ⚠ FORSIKTIG

- Nåltrederen kan kun brukes til alminnelige symaskinnåler i størrelsen 75/11 til 100/16. Se skjemaet side 20 vedrørende de korrekte nål- og trådkombinasjoner. Hvis du bruker transparent enfibrig nylontråd, kan du bare bruke nåler i størrelsen 90/14 til 100/16.
- Du kan ikke bruke nåltrederen, hvis du bruker dekorasjonstråd eller spesialnål som f.eks. dobbeltnål og vingnål. Hvis du bruker slike tråd- eller nåltyper, skal nålen tres for hånd. Husk å slå av strømmen når nålen treds for hånd.

- 1** Følg trinn ① til ⑥ i prosedyren i “Treing av overtråd” for å tre maskinen frem til nålstangens trådleder.

- 2** Senk trykkfotsarmen.

- 3** Mens nåltreederarmen senkes, hektes tråden på styret.

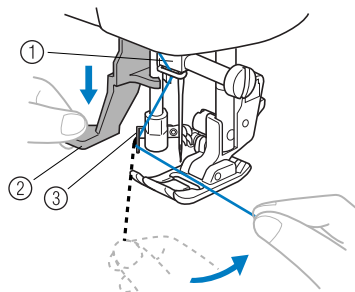

- ① Nåleholder  
② Nåltreederarm  
③ Styre

**4** Senk nåletrederarmen helt.

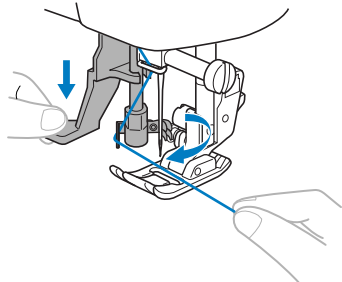

► Enden av nåletrederen dreier mot deg og kroken passerer gjennom nåleøyet.

**5** Fang tråden på kroken som vist under.

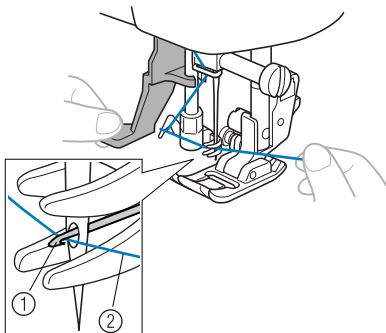

- ① Krok
- ② Tråd

**6** Slipp nåletrederarmen, mens du holder lett i tråden. Kroken trekker tråden gjennom nålen.

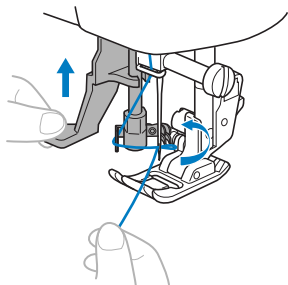

**7** Trekk ca. 5 cm tråd gjennom nålen mot symaskinens bakside.

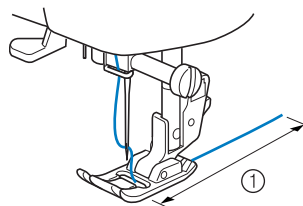
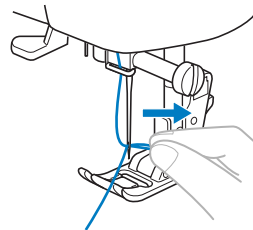

① 5 cm

**Bemerk**

- Hvis du trer i tråden galt, kan det forårsake problemer under syingen.

## Trekk opp undertråden

- 1 Hold lett i enden av overtråden.

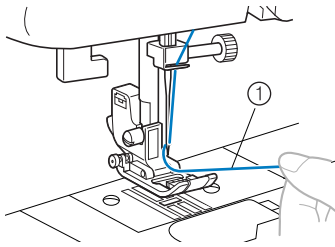

① Overtråd

- 2 Hold i enden av overtråden og hev nålen ved enten å dreie svinghjulet mot deg (mod klokken), så merket på hjulet peker opp, eller ved å trykke på  (nålposisjonsknapp) (for modeller med nålposisjonsknapp) en gang eller to.

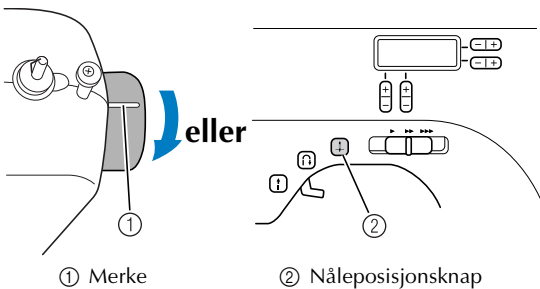

- 3 Trekk i overtråden for å trekke undertråden opp.

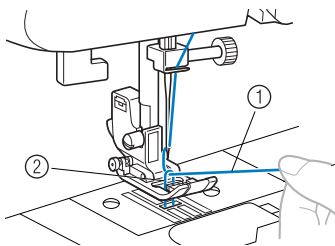

① Overtråd  
② Undertråd

- 4 Trekk begge tråder ca. 10 cm ut, og trekk dem mot maskinens bakside under trykkfoten.

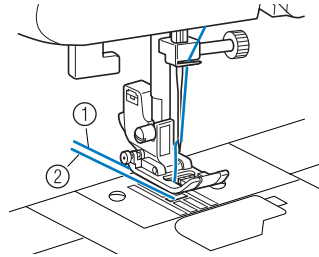

① Overtråd  
② Undertråd

### ■ For modeller med hurtigspoling

Du kan begynne å sy med det samme uten å trekke undertråden opp. Ved sying av rynkesting eller innsnitt kan du trekke undertråden opp med hånden, slik at det blir noe tråd over. Før du trekker undertråden opp, skal spoledekslet tilbake.

- 1 Før tråden langs sporet i pilens retning, og la den bli der uten å klippe den over.

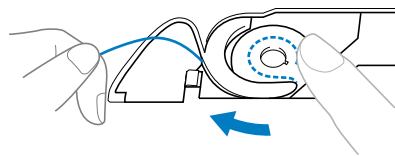

- Spoledekslet skal være av.

- 2 Trekk undertråden opp som beskrevet i trinn 1 til 4.

- 3 Sett spoledekslet på igjen.

## BYTTE NÅL

I dette avsnitt får du opplysninger om symaskinnåler.

### Retningslinjer vedrørende symaskinnålen

Følg nedenstående retningslinjer vedrørende håndtering av nålen. Det kan være meget farlig ikke å følge disse retningslinjer. Følg nedenstående instruksjoner nøye.

## FORSIKTIG

- **Bruk kun alminnelige symaskinnåler.**
- **Bruk aldri bøyd nåler. Bøyd nåler brykker lett. Dette kan føre til personskaade.**

### Nåletyper og bruken av disse

Hvilken symaskinnål, som skal brukes, avhenger av stoffet og trådens tykkelse. Bruk nedenstående skjema når du skal velge korrekt nål og tråd til den aktuelle stofftype.

| Stofftype/Anvendelse          |                   | Tråd                  |          | Nålestørrelse                   |
|-------------------------------|-------------------|-----------------------|----------|---------------------------------|
|                               |                   | Type                  | Tykkelse |                                 |
| Mellomtykt stoff              | Fint lærret       | Bomullstråd           | 60–80    | 75/11–90/14                     |
|                               | Taft              | Syntetisk tråd        |          |                                 |
|                               | Flanell, Gabardin | Silketråd             | 50–80    |                                 |
| Tynt stoff                    | Lin, Batist       | Bomullstråd           | 60–80    | 65/9–75/11                      |
|                               | Georgette         | Syntetisk tråd        |          |                                 |
|                               | Chiffon, Satin    | Silketråd             | 50–80    |                                 |
| Tykt stoff                    | Denim             | Bomullstråd           | 30–50    | 90/14–100/16                    |
|                               | Cordfløyel        | Syntetisk tråd        | 50       |                                 |
|                               | Tweed             | Silketråd             |          |                                 |
| Elastisk stoff                | Jersey            | Tråd til strikkestoff | 50–60    | Kulenål (gylden)<br>75/11–90/14 |
|                               | Trikot            |                       |          |                                 |
| Stoff som lett fyller seg opp |                   | Bomullstråd           | 50–80    | 65/9–90/14                      |
|                               |                   | Syntetisk tråd        |          |                                 |
|                               |                   | Silketråd             |          |                                 |
| Kant i kant sying             |                   | Syntetisk tråd        | 30       | 90/14–100/16                    |
|                               |                   | Silketråd             |          |                                 |



### OBS!

- Jo lavere trådnummer, desto tykkere er tråden, og jo høyere nålnummer, desto tykkere er nålen.
- Bruk kulenålen til sying i elastisk stoff eller stoff hvor det er stor risiko for at det hoppes over sting.
- Bruk nålestørrelse 90/14 til 100/16 til sying med gjennemsiktig nylontråd uansett stofftype.

## ⚠ FORSIKTIG

- De korrekte stoff-, tråd- og nålkombinasjoner er vist i skjemaet på foregående side. Hvis det ikke velges en korrekt kombinasjon, især ved sying i tykt stoff (f.eks. denim) med en tynn nål (f.eks. 65/9 til 75/11), kan nålen bli bøyd eller brette. Der er desuten risiko for at sømmen blir ujevn, at det kommer bulker i stoffet, eller at symaskinen hopper over sting .

### Kontroll av nålen

Det er meget farlig å sy med en bøyd nål, da dette kan medføre at den brytter mens symaskinen er i bruk.

Innen nålen tas i bruk, skal du anbringe den med den flate siden ned på en rett flate og kontrollere, at avstanden mellom nålen og flaten er like stor hele veien.

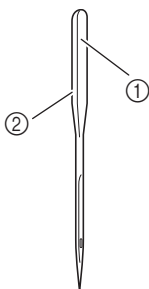

- ① Flat side
- ② Nåltipeangivelse

#### ■ Ubøyd nål

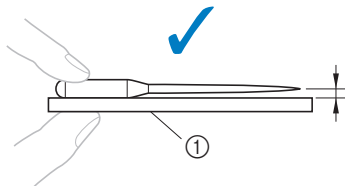

- ① Plan flate

#### ■ Bøyd nål

Hvis avstanden mellom nålen og flaten ikke er like stor hele veien, er nålen bøyd. Du må aldri bruke en bøyd nål.

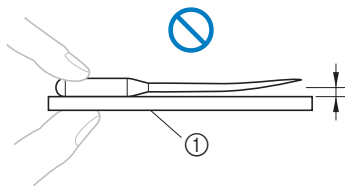

- ① Rett flate

### Bytte nål

Bytt nål som beskrevet nedenfor. Bruk den skiveformede skrutrekkeren og en ubøyd nål se instruksjonene i "Kontroll av nålen".

- 1 Hev nålen ved å dreie svinghjulet mot deg (mot klokken) slik at merket på hjulet peker opp. (På modeller med Ⓡ (nålposisjonsknapp) heves nålen ved å trykke på Ⓡ en gang eller to.)

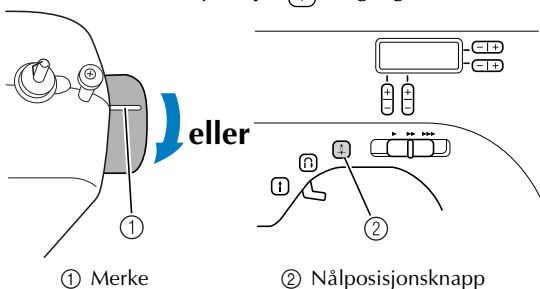

- 2 Slå av maskinen.

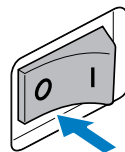

## ⚠ FORSIKTIG

- Sørg for å slå av symaskinen før du bytter nålen, da det ellers er risiko for personskade dersom det trås på fotpedalen eller det trykkes på start/stopp-knappen ved et uhell slik at symaskinen starter.

- 3 Senk trykfotarmen.

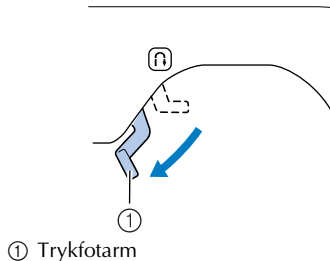

- 4** Hold på nålen med venstre hånd, og bruk den skiveformede skrutrekkere til å dreie nåleskruen mot klokken, slik at nålen kan tas bort.



### Bemerk

- Nålen kan tas bort kun ved å løsne nåleskruen en enkelt omdreining. (Hvis nåleskruen løsnes for meget, kan nåleholderen (som holder nålen) falle av. Løsn derfor ikke nåleskruen for meget.)

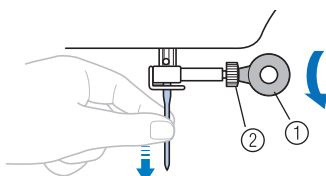

- ① Skiveformet skrutrekker  
② Nåleskrue

- Bruk ikke makt når du løsner eller strammer nåleskruen, da der ellers er risiko for at noen av symaskinens deler kan skades.

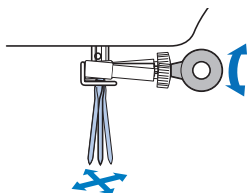

- 5** Snu nålens flate side mot maskinens bakside, og trykk den opp mot nålstopperen.

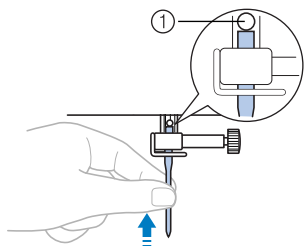

- ① Nålstopper

- 6** Hold på nålen med venstre hånd, og stram nåleskruen ved å dreie den med klokken med den skiveformede skrutrekkere.

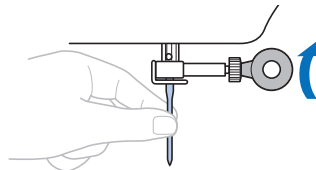

Dobbeltnålen settes i på samme måte.

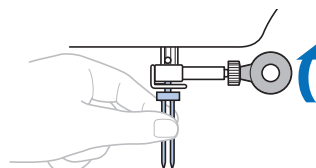

## ⚠ FORSIKTIG

- Sørg for å trykke nålen helt opp mot nålestopperen og stramme nåleskruen godt, da der ellers er risiko for at nålen brykker, eller at symaskinen skades.

### ■ Montering av nålbeslaget

Hvis nålbeslaget er tatt av, følges prosedyren nedenfor for å montere det på nålstangen.

- 1** Skyv nålbeslaget på nålstangen slik at nålskruen sitter på høyre side, og nåltrederstyret er nederst sett fra forsiden av maskinen.

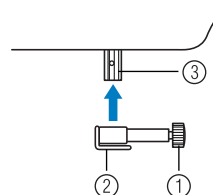

- ① Nålskrue  
② Nåltrederstyret  
③ Nålstang

- 2** Sett den nederste kant av nålholderen ut fra enden av nålstangen, og spend nålskruen.

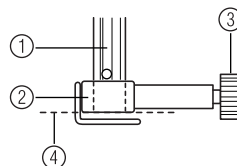

- ① Nålstang  
② Nålholder  
③ Nålskrue  
④ Rett inn



## Syng med dobbeltnål

Vi har utviklet din maskin slik at du kan sy med dobbeltnål og to overtråder. Du kan bruke samme eller to forskjellige farver tråd for å sy dekorasjonssømmer. Ytterligere opplysninger om de sømmer du kan sy med dobbeltnål, fremgår av "Innstilling av sømmer" (side 52).

# ⚠ FORSIKTIG

- **Bruk kun dobbeltnåler, som er beregnet til denne maskinen (reservedelskode: 131096-121).**
- **Sy ikke med bøyd nåler. Nålen kan brette og du kan skade deg.**
- **Du kan ikke bruke nåletrederen til treing av dobbeltnålen. Tre i stedet dobbeltnålen for hånd fra forsiden mot baksiden. Hvis du bruker nåletrederen, kan det skade maskinen.**
- **Velg en egnet søm når du skal sy med dobbeltnål, da du ellers kan risikere at nålen brette, eller at symaskinen skades.**
- **Velg en stingbredde på 5,0 mm eller mindre, da du ellers kan risikere at nålen brette, eller at symaskinen skades.**
- **Drei langsomt svinghjulet mot deg (mot klokken) når du har regulert stingbredden, og kontrollér at nålen ikke berører trykkfoten. Hvis nålen rammer trykkfoten, kan den bøyes eller brette.**
- **Bruk zig-zag-trykkfot "J" når du syr med dobbeltnål, da du ellers kan risikere at nålen brette, eller at symaskinen skades.**
- **Husk å heve nålen før du vrir stoffet når du endrer syretning. Hvis stoffet vrir mens nålen er senket, kan nålen bøyes eller brette.**

### ■ Treiding av dobbeltnål

- 1 Montering av dobbeltnålen.**  
Monter dobbeltnålen på samme måte som en enkeltnål (se side 21).
- 2 Monter den ekstra spolepinnen.**  
Sett den ekstra spolepinne i hullet på oversiden av maskinen. Sett den andre trådsnellen på den ekstra spolepinnen.

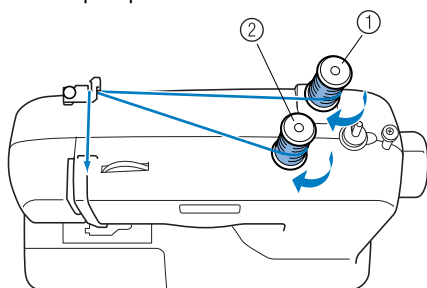

- ① Første trådsnelle
- ② Andre trådsnelle

- 3 Bruk tråden fra den første trådsnellen til å tre maskinen frem til nåletreleder.**  
Prosedyren for treing av maskinen frem til nåletreleder er den samme som ved normal treing av maskinen (med enkeltnål). Se side 17 for ytterligere detaljer.
- 4 Tred venstre nål fra forsiden mot baksiden.**
- 5 Bruk tråden fra den andre trådsnellen til å tre maskinen frem til trådgiveren.**  
Prosedyren for treing av maskinen frem til trådgiveren er den samme som ved normal treing af maskinen (med enkeltnål). Se side 17 for ytterligere detaljer.

- 6 Tre høyre nål fra forsiden mot baksiden.**  
Før ikke tråden bak nåletrederstyret.

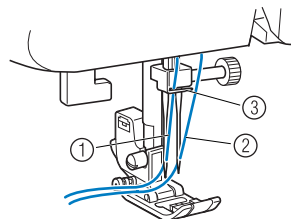

- ① Venstre overtråd skal gå gjennom nåletrederstyret.
- ② Høyre overtråd skal gå forran nåletrederstyret.
- ③ Nåletrederstyre

### ⚡ Bemerk

#### Modeller med nåletreder

- Du kan ikke bruke nåletrederen til treing av dobbeltnålen. Tre i stedet dobbeltnålen for hånd fra forsiden mot baksiden. Hvis du bruker nåletrederen, kan du skade maskinen.

# ⚠ FORSIKTIG

- **Bruk zig-zag-trykkfot "J", når du syr med dobbeltnål, ellers kan nålen brette, eller symaskinen skades.**



## BYTTE AV TRYKKFOT

**⚠ FORSIKTIG**

- Slå alltid av strømmen før du bytter trykkfot. Hvis strømmen er på og du trår på fotpedalen, starter maskinen, og du kan komme til skade.
- Bruk alltid den korrekte trykkfot til den valgte søm. Hvis du bruker en gal trykkfot kan nålen treffe trykkfoten og bli bøyd eller brette, og du kan komme til skade.
- Bruk kun en trykkfot som er beregnet for denne maskinen. Hvis du bruker en annen trykkfot kan det resultere i ulykker eller personskader.

## Bytte av trykkfot

Skift trykkfoten som beskrevet nedenfor.

- 1** Hev nålen ved å dreie svinghjulet mot deg (mot klokken) slik at merket på hjulet peker opp. (På modeller med  (nåleposisjonsknapp) heves nålen ved å trykke på  en gang eller to.)

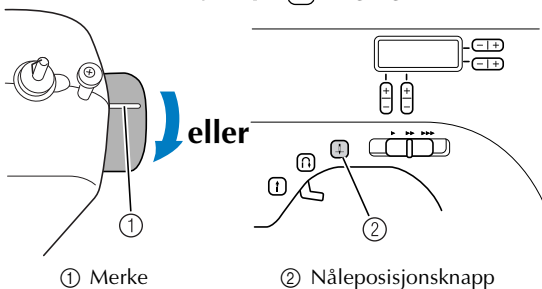

- 2** Slå av symaskinen, hvis den er på.

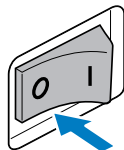
**⚠ FORSIKTIG**

- Sørg for at maskinen er slått av før du bytter trykkfoten, ettersom personskade kan oppstå om det trås på fotpedalen, eller der trykkes på start/stopp-knappen ved et uhell, slik at symaskinen starter.

- 3** Løft trykkfotsarmen.

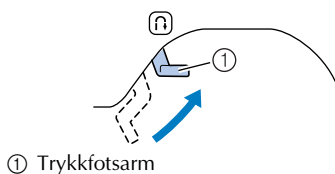

- 4** Trykk på den sorte knappen bak på snap-on delen for å frigjøre trykkfoten.

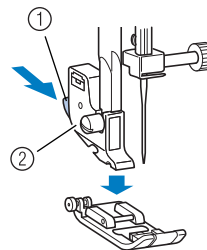

- 1 Sort knapp  
2 Snap-on del

- 5** Plasser en annen trykkfot under holderen, slik at stiftet på trykkfoten er på linje med rillen i holderen.

Plasser trykkfoten slik at bokstaven som angir dens type (J, A, etc.), er leselig.

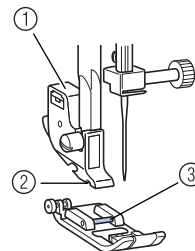

- 1 Snap-on del  
2 Rille  
3 Stift

**⚡ Bemerk**

- Trykkfot som skal brukes til de enkelte sømmer, vises i LCD-displayet. Se "Valg av søm" (side 27) vedrørende valg av søm.

- 6** Senk langsomt trykkfotsarmen, så pinnen på trykkfoten går inn i rillen i snap-on delen.

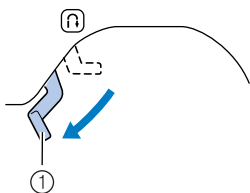

① Trykkfotsarm

► Trykkfoten er nå montert.

- 7** Løft trykkfotsarmen for å kontrollere, at trykkfoten sitter fast.

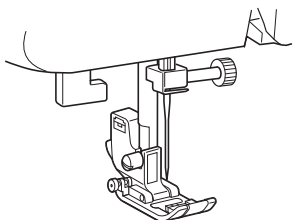

## Avmontering av trykkfotholderen

Demontér snap-on delen, når symaskinen skal rengjøres, eller når det skal monteres en trykkfot som ikke skal monteres på snap-on delen, f.eks. quiltefoten. Demontér snap-on delen med den skiveformede skrutrekkeren.

### ■ Demontering av snap-on delen

- 1** Demontér trykkfoten.

• Se "Bytte av trykkfot" (side 24) for detaljer.

- 2** Bruk den skiveformede skrutrekkeren til å løsne snap-on delens skru.

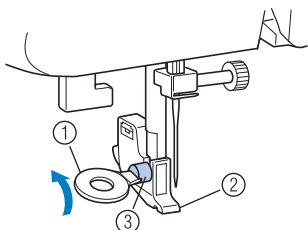

① Skiveformet skrutrekker

② Snap-on del

③ Snap-on delens skru

### ■ Montering av snap-on delen

- 1** Anbring snap-on delen på linje med trykkfotsstangens nederste venstre side.

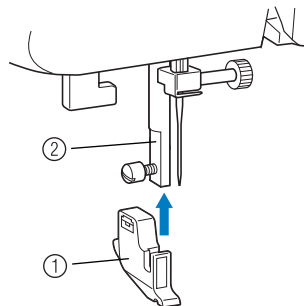

① Snap-on del

② Trykkfotstang

- 2** Hold snap-on delen på plass med høyre hånd, og stram skruen med den skiveformede skrutrekkeren i venstre hånd.

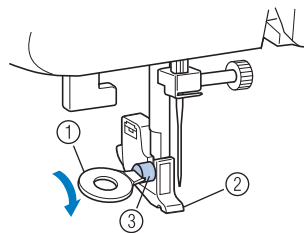

① Skiveformet skrutrekker

② Snap-on del

③ Snap-on delens skru

### **Bemerk**

- Hvis snap-on delen ikke monteres korrekt, blir trådspendingen feil.

## 2 GRUNNLEGGENDE SØM

### SY

Den grunnleggende fremgangsmåte ved sying er beskrevet nedenfor. Les nedenstående retningslinjer, innen symaskinen tas i bruk.

### ⚠ FORSIKTIG

- Vær alltid oppmerksom på nålens plassering, når symaskinen er i bruk. Hold fingrene vekk fra alle bevegelige deler som nålen og svinghjulet, ellers kan personskader oppstå.
- Skyv/trekk ikke for voldsomt i stoffet under sying, da personskader kan oppstå, eller nålen kan brette.
- Bruk aldri bøyd nåler. Bøyd nåler brekker lett, hvilket kan forårsake personskade.
- Pass på at symaskinnålen ikke treffer knappnåler under syingen, da dette kan medføre at den bøyes eller brekker.

### Generel fremgangsmåte ved sying

Følg fremgangsmåten beskrevet nedenfor.

#### 1 Slå på symaskinen.

Slå på symaskinen.  
Ytterligere opplysninger om hvordan symaskinen slås på fremgår av "Strømforsyning" (side 9).



#### 2 Velg sømtype.

Velg en passende sømtype til det aktuelle emne.  
Ytterligere opplysninger om valg av søm fremgår av "Valg av søm" (side 27).



#### 3 Monter trykkfoten.

Monter den korrekte trykkfot til den valgte sømtype.  
Ytterligere opplysninger om utskifting av trykkfoten fremgår av "Bytte av trykkfot" (side 24).



#### 4 Begynn å sy.

Legg stoffet til rette og begynn å sy. Kutt av trådene når du er ferdig med å sy.  
Ytterligere opplysninger om hvordan man begynner å sy, fremgår av "Når du begynner å sy" (side 28).

## Valg av søm

Velg ønsket søm med stingvelgerknappene. Når symaskinen slås på, er der valgt rettsøm (1 venstre nåleposisjon).

### 1 Slå på symaskinen.

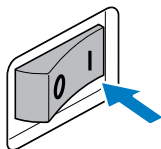

### 2 Trykk på (+) (-) (stingvelgerknappene). Nummeret på den valgte søm vises.

Tryk på "+" eller "-" på (+) (-) for å øke eller redusert tallet med én. Når det trykkes på høyre (+) (-), endres tallet til høyre, og når det trykkes på venstre (+) (-), endres tallet til venstre.

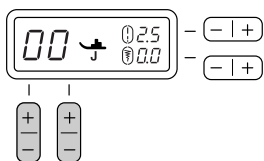

► Søm er valgt.

### 3 Monter trykkfoten.



#### Bemerk

- Den trykkfot som skal brukes, er markert med et bokstav (G, A, J, N eller R) under  til høyre for sømnummeret.



### 4 Reguler om nødvendig stinglengde og -bredde.

- Syng med de forskjellige sømtyper er beskrevet i følgende eksempel.

### ■ [Eksempel] Valg av søm .

#### 1 Trykk på stingvelger for å velge søm 04.

Velg "4" med høyre (+) (-), og velg "0" med (+) (-) til venstre.

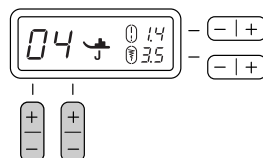

#### 2 Trykk på "+" eller "-" på (-|+) (knapp for regulering av stinglengde) for å øke eller redusere stinglengden.

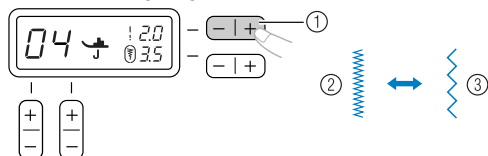

- Knapp til regulering av stinglengde
- Kort
- Lang



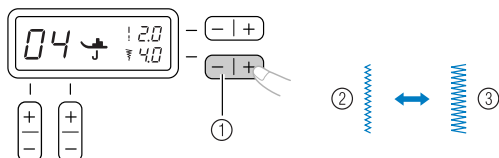

#### 3 Trykk på "+" eller "-" på (-|+) (knapp for regulering av stingbredde) for å øke eller redusere stingbredden.



- Knapp for regulering av stingbredden
- Smal
- Bred





#### Bemerk

- Når stinglengden eller stingbredden endres fra standardinnstillingen, forsvinner  omkring  i LCD-displayet. Når stinglengden eller stingbredden settes tilbake til standardinnstillingen, vises  igjen omkring  i LCD-displayet.
- Hvis stingbredden for den valgte søm ikke kan reguleres, vises "--" til høyre for  i LCD-displayet.

## ⚠ FORSIKTIG

- Vri langsomt svinghjulet mot deg (mod klokken) når du har regulert stingbredden, og kontroller at nålen ikke berører trykkfoten. Hvis nålen treffer trykkfoten, kan den bøyes eller brette.
- Øk stinglengden hvis stingene "klumper seg sammen". Hvis du fortsetter å sy, risikerer du nålen bøyes eller brette.

## Når du begynner å sy

- 1** Hev nålen ved å vri svinghjulet mot deg (mot klokken), så merket på hjulet peker opp. (På modeller med  (nåleposisjonsknapp) heves nålen ved å trykke på  en gang eller to.)

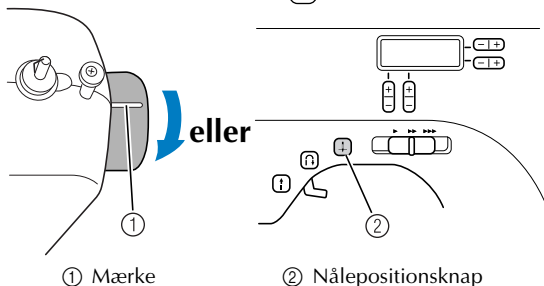

- 2** Løft trykkfotsarmen.

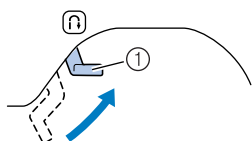

- 3** Legg stoffet under trykkfoten, før tråden under trykkfoten, og trekk ca. 5 cm tråd mot maskinens bakside.

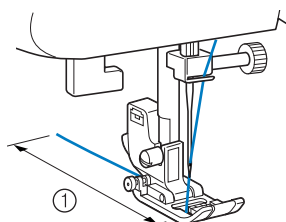

- 4** Hold i enden av tråden og på stoffet med venstre hånd, og vri svinghjulet inn mot deg (mot klokken) med høyre hånd for å senke nålen til det sted hvor sømmen skal starte.

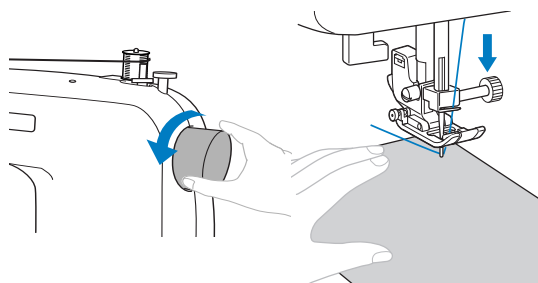

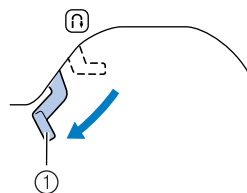

- 5** Senk trykkfotsarmen.



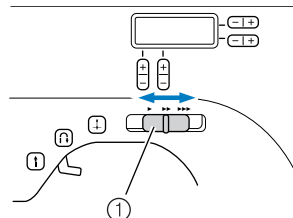

- 6** På modeller med knapp til regulering av syhastighet skyves knappen til venstre eller høyre for å regulere syhastigheten. Se "Knapp for regulering av syhastighet (for modeller med start/stopp-knapp)" (side 10).



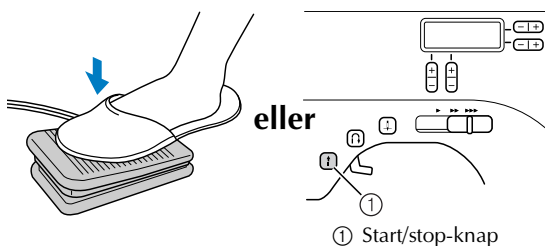

- 7** Trå langsamt fotpedalen ned. (På modeller med  (start/stopp-knapp), hvor fotpedalen ikke er koblet til, trykk på  en enkelt gang.)



► Symaskinen begynner at sy.

- 8** Flytt foten fra fotpedalen, eller trykk på  (start/stopp-knapp) en enkelt gang (hvis maskinen ble startet ved å trykke på  (start/stopp-knapp)) (for modeller med start/stopp-knapp).

► Symaskinen stopper.

- 9** Hev nålen ved å vri på svinghjulet mot deg (mot klokken), så merket på hjulet peker opp. (På modeller med  (nåleposisjonsknapp) heves nålen ved å trykke på  en gang eller to.)

- 10** Løft trykkfotsarmen.

- 11** Trekk stoffet til venstre for maskinen, og før trådene gjennom trådkutteren for å kutte dem over.

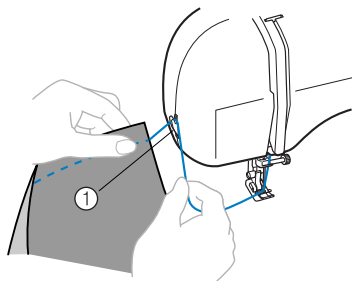

① Trådkutter



### OBS!

- Når fotpedalen er tilkoblet, kan du ikke starte og stoppe syingen med **f** (start/stopp-knappen).
- Når syingen stoppes, blir nålen nede (i stoffet). Symaskinen kan innstilles til at stoppe med nålen i hevet posisjon. Ytterligere opplysninger om hvordan du innstiller symaskinen til å stoppe syingen med hevet nål, fremgår av "Endring af nålens stopposisjon" (side 10).

### ■ Sying av festesting

Når du har valgt en annen søm enn rettsøm eller zig-zag-søm, som festes med baglengs sying, sys det ved trykk på **f** (knappen til baklengs sying/festing) festesting, dvs. 3-5 sting oppå hverandre.

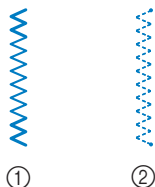

① Baklengs sying  
② Fesing



### OBS!

- Enten det brukes baklengs sying eller festing, avhenger av den valgte søm. Se "Innstilling av sømmer" (side 52) for detaljer.

## Trådspenning

Trådspenningen har innflytelse på stingenes kvalitet. Det kan være nødvendig å regulere den når du skifter til annet stof eller en annen tråd.



### OBS!

- Vi anbefaler at du syr en prøve på en stoffrest før du begynner å sy.

### ■ Korrekt spenning

Korrekt spenning er viktig da for mye eller for lite spenning minsker sømmenes styrke eller rynker stoffet.

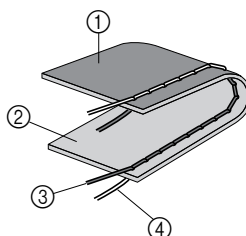

① Vrangside  
② Rettside  
③ Overtråd  
④ Undertråd

### ■ Overtråden er for stram

Der dannes løkker på stoffets rettside.

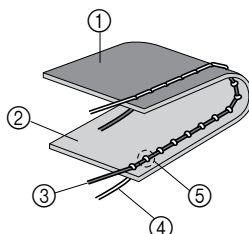

① Vrangside  
② Rettside  
③ Overtråd  
④ Undertråd  
⑤ Det dannes løkker på rettsiden av stoffet

#### Løsning

Reduser spenningen ved å vri knappen for regulering av overtrådens spenning til et lavere tall.

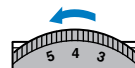

### ■ Overtråden er for løs

Det dannes løkker på stoffets vrangside.

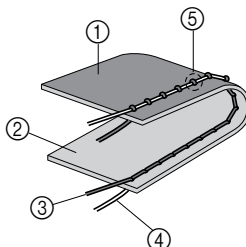

① Vrangside  
② Rettside  
③ Overtråd  
④ Undertråd  
⑤ Det dannes løkker på vrangside af stoffet

#### Løsning

Øk spenningen ved å vri knappen til regulering av overtrådens spenning til et høyere tal.

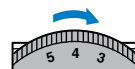

## NYTTIGE SYTIPS

Herunder er beskrevet forskjellige måter for å oppnå bedre resultater. Se disse tips under syingen.

### Prøvesyng

Når du har valgt en søm, innstiller maskinen automatisk stingbredde og stinglengde for den valgte søm.

Det anbefales dog å prøvesy i en stoffrest, da det (alt etter stoff- og stingtype) ikke er sikkert at du oppnår det ønskede resultat.

Bruk samme tråd og stofftype til prøvesyningen som til det aktuelle syarbeide, og kontroller trådspenning samt stinglengde og -bredde. Prøvesyningen skal minne så meget som mulig om det aktuelle syarbeide, da resultatet varierer alt etter stingtype og antallet av stofflag.

### Endring av syretning

#### 1 Stopp symaskinen når du kommer til et hjørne.

La nålen bli nede (i stoffet). Hvis nålen er hevet, senkes den ved enten å vri svinghjulet mot deg (mot klokken) eller ved å trykke på  (nåleposisjonsknapp) en enkelt gang (for modeller med nåleposisjonsknapp).

## ⚠ FORSIKTIG

- Når du syr med dobbeltnål, skal du huske å heve nålen før du endrer syretning. Hvis stoffet vrir mens nålen er senket, kan nålen bøyes eller bryte.

#### 2 Løft trykkfotarmen, og vri stoffet.

Vri stoffet med nålen som omdreingspunkt.

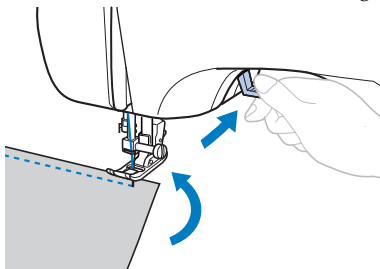

#### 3 Senk trykkfotarmen, og fortsett med å sy.

### Syng av hjørner

Stopp syingen, og skift syretning rundt langs rundingen.

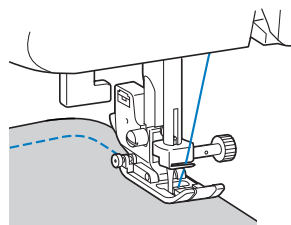

Velg en kortere stinglengde for å få en finere søm, når du syr en sikk-sakk-søm langs et hjørne.

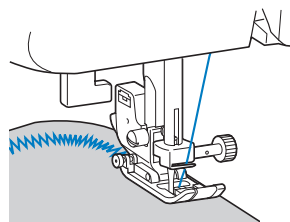

### Syng i tykt stoff

- Hvis det ikke er plass til stoffet under trykkfoten, løft trykkfotarmen helt opp, hvis de ikke er plass til stoffet under trykkfoten.

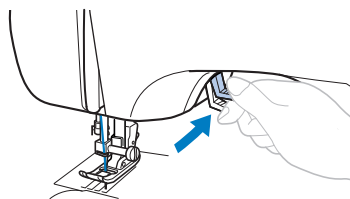



- Hvis det er tykke sømmer i stoffet, og det ikke transporteres i starten av sømmen  
Sikk-sakk-trykkfot "J" er utstyrt med en funksjon, som sikrer at den er plan.

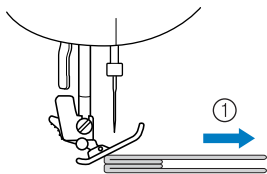

① Syretning

- 1 Løft trykkfotarmen, når du kommer til en søm som er for tykk for å kunne være under trykkfoten.
- 2 Trykk på den sorte knappen på venstre side av trykkfoten. Hold knappen inne, og senk trykkfoten.

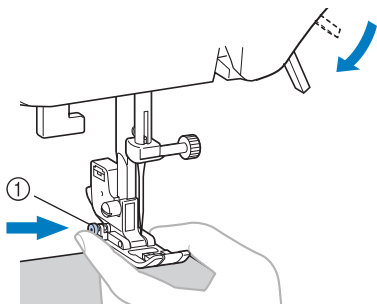

① Sort knapp

- 3 Slipp knappen. Trykkfoten er på nivå med sømmen, så stoffet kan transporteres.

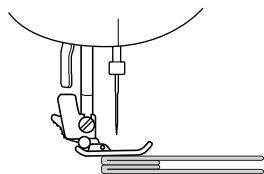

- Når stedet er passert, vender trykkfoten tilbake til normal posisjon.

## ⚠ FORSIKTIG

- Hvis du syr i stoff som er mer enn 6 mm tykt, eller hvis du trykker for hardt på stoffet, kan nålen bøyes eller brette

## Syng i tynt stoff

Hvis du syr i tynt stoff, kan sømmen bli ujevn, eller stoffet transporteres ikke korrekt. Hvis dette skjer, skal du legge et stykke tynt papir eller annet forsterkende materiale under stoffet og sy dette sammen med stoffet. Riv papiret av når du er ferdig med syingen.

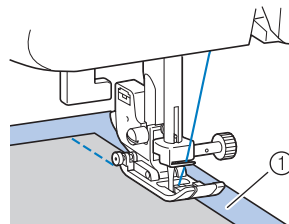

① Papir/forsterkende materiale

## Syng i elastisk stoff

Begynn med å tråkle stoffstykkene sammen, og sy deretter uten å strekke stoffet.

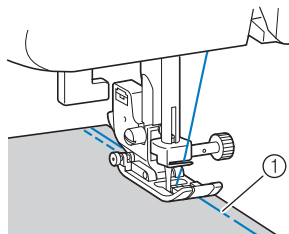

① Tråkletråd

## Slik brukes friarmen

Å sy med friarm er praktisk til syng av rørformede deler og områder som er vanskelige å komme til. Løft bort tilbehørsboksen for å bruke friarmen.

- 1 Skyv tilbehørsboksen mot venstre for å frigjøre den.

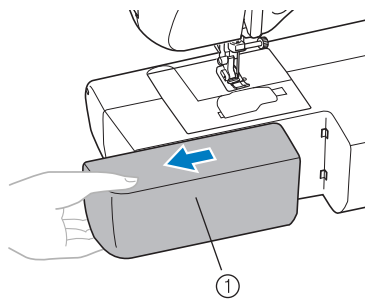

① Tilbehørsboks

# 3 NYTTESØMMER

## OVERLOCKSØM

Du kan bruke overlocksømmen til å sy sømmer og kante dem samtidig. Den er også velegnet til sying i elastiske stoffer.

| Sømbetegnelse           | Mønster | Trykkfot | Mønsternr.    |               |               |               | Anvendelse  | Stingbredde [mm (tommer)] |                        | Stinglengde [mm (tommer)] |                        | Dobbeltnål | Overtransportør | Baklengs sying/<br>forsterking |
|-------------------------|---------|----------|---------------|---------------|---------------|---------------|---|---------------------------|------------------------|---------------------------|------------------------|------------|-----------------|--------------------------------|
|                         |         |          | 70 sømsmodell | 60 sømsmodell | 50 sømsmodell | 40 sømsmodell |   | Autom.                    | Manuell                | Autom.                    | Manuell                |            |                 |                                |
| Sikk-sakk-søm           |         | J        | 04            | 04            | 04            | 04            | Syng av overlocksøm og påsyning av applikasjon  | 3,5<br>(1/8)              | 0,0–7,0<br>(0–1/4)     | 1,4<br>(1/16)             | 0,0–4,0<br>(0–3/16)    | Ja<br>(J)  | Ja***           | Bakl.*                         |
| Trepunkts sikk-sakk-søm |         | J        | 05            | 05            | 05            | 05            | Syng av overlocksøm i mellomtykt stoff eller elastisk stoff, isyng av elastikk, stopping etc. | 5,0<br>(3/16)             | 1,5–7,0<br>(1/16–1/4)  | 1,0<br>(1/16)             | 0,2–4,0<br>(1/64–3/16) | Ja<br>(J)  | Nei             | Forst.**                       |
| Overlock-søm            |         | G        | 06            | 06            | 06            | 06            | Syng av overlocksøm i tynt eller mellomtykt stoff   | 3,5<br>(1/8)              | 2,5–5,0<br>(3/32–3/16) | 2,0<br>(1/16)             | 1,0–4,0<br>(1/16–3/16) | Nei        | Nei             | Forst.**                       |
|                         |         | G        | 07            | 07            | 07            | 07            | Syng av overlocksøm i tykt stoff  | 5,0<br>(3/16)             | 2,5–5,0<br>(3/32–3/16) | 2,5<br>(3/32)             | 1,0–4,0<br>(1/16–3/16) | Nei        | Nei             | Forst.**                       |
|                         |         | J        | 08            | 08            | 08            | 08            | Syng av overlocksøm i elastisk stoff  | 5,0<br>(3/16)             | 0,0–7,0<br>(0–1/4)     | 2,5<br>(3/32)             | 0,5–4,0<br>(1/32–3/16) | Ja<br>(J)  | Nei             | Forst.**                       |

\*Bakl.: Baklengs \*\*Forst.: Forsterkningsøm \*\*\*Bruk ikke baklengs sying.

**1** Monter overlockfot "G" eller sikk-sakkfot "J".

**2** Velg en søm.

- Se "Valg av søm" (side 27) for detaljer.

**3** Legg kanten av stoffet mot trykkfotens styring, og senk trykkfotsarmen.

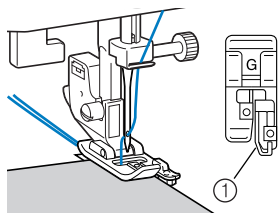

① Styring

**4** Sy med stoffkanten mot trykkfotens styring.

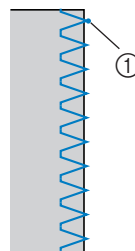

① Nålepassasjepunkt

### ⚠ FORSIKTIG

- Vri langsomt svinghjulet mot deg (mot klokken), når du har regulert stingbredden, og kontroller at nålen ikke berører trykkfoten. Hvis nålen treffer trykkfoten, kan den bøyes eller brette.

## ALMINDELIGE STING

Rettsøm brukes til sying vanlige sømmer. Du kan velge mellom tre forskjellige grunnsømmer.

| Sømbetegnelse         | Mønster | Trykkfot | Mønsternr.    |               |               |               | Anvendelse  | Stingbredde [mm (tommer)]   |                 | Stinglengde [mm (tommer)] |                     | Dobbelnål           | Overtransporter | Baklengs sying/ feste-sting |        |
|-----------------------|---------|----------|---------------|---------------|---------------|---------------|---|---|-----------------|---------------------------|---------------------|---------------------|-----------------|-----------------------------|--------|
|                       |         |          | 70 sømsmodell | 60 sømsmodell | 50 sømsmodell | 40 sømsmodell |   | Autom.  | Manuell         | Autom.                    | Manuell             |                     |                 |                             |        |
| Rettsøm               | Venstre |          | J             | 00            | 00            | 00            | 00  | Almindelige sømmer, sying av rynkesting eller innsnitt etc.                         | 0,0 (0)         | 0,0–7,0 (0–1/4)           | 2,5 (3/32)          | 0,2–5,0 (1/64–3/16) | Nei             | Ja***                       | Bakl.* |
|                       | Midt    |          | J             | 01            | 01            | 01            | 01  | Isetting av glidelåser, almindelige sømmer, sying av rynkesting eller innsnitt etc. | –               | –                         | 2,5 (3/32)          | 0,2–5,0 (1/64–3/16) | Ja (1)          | Ja***                       | Bakl.* |
| Trestegs elastisk søm |         | J        | 02            | 02            | 02            | 02            | Isyng av ermer, sying av innersømmer, sying i elastisk stoff og sying av dekorasjonssting | 0,0 (0)   | 0,0–7,0 (0–1/4) | 2,5 (3/32)                | 1,5–4,0 (1/16–3/16) | Nei                 | Nei             | Forst.**                    |        |

\*Bakl.: Baklengs \*\*Forst.: Forsterkningsøm \*\*\*Bruk ikke baklengs sying.

### Almindelige sting

- 1 Tråkle eller nåle stoffstykkene sammen.
- 2 Monter sikk-sakk trykkfot "J".
- 3 Velg en søm.
  - Se "Valg av søm" (side 27) for detaljer.
- 4 Senk nålen ned i stoffet, der hvor sømmen skal starte.
- 5 Begynn å sy.
  - Se "Når du begynner å sy" (side 28) for detaljer.
  - Ytterligere opplysninger om å sy baklengs/forsterkning fremgår av "Syng av festesting" (side 29).

### 6 Kutt av tråden når du er ferdig med å sy.

- Ytterligere opplysninger fremgår av "Når du begynner å sy" (side 28).



### Endring av nålposisjon

Nålposisjonen kan reguleres med rettsøm (venstre nålposisjon) og tredobbel elastisk søm. Når det trykkes "+" på knappen for regulering av stingbredde, flyttes nålen til høyre; når det trykkes "-" på knappen for regulering av stingbredde, flyttes nålen til venstre.

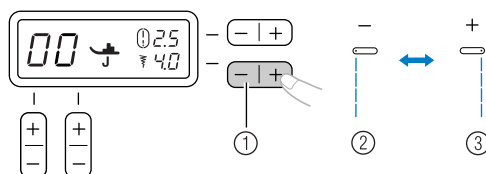

- 1 Knapp for regulering af stingbredden
- 2 Venstre nålposisjon
- 3 Høyre nålposisjon

# BLINDSØM

Du kan bruke blindøm til avslutning av kanter på arbeidet, f.eks. kanten på bukseben, uten at sømmen synes.

| Sømbetegnelsen | Mønster | Trykkfot | Mønsternr.    |               |               |               | Anvendelse                    | Stingbredde [mm (tommer)] |         | Stinglengde [mm (tommer)] |                    | Dobbelnål | Overtransportør | Baklens sying/forsterket søm |
|----------------|---------|----------|---------------|---------------|---------------|---------------|-------------------------------|---------------------------|---------|---------------------------|--------------------|-----------|-----------------|------------------------------|
|                |         |          | 70 sømsmodell | 60 sømsmodell | 50 sømsmodell | 40 sømsmodell |                               | Autom.                    | Manuell | Autom.                    | Manuell            |           |                 |                              |
| Blindsting     | V.../   | R        | 09            | 09            | 09            | 09            | Blindsting i mellomtykt stoff | 0 (0)                     | 3 – 3   | 2,0 (1/16)                | 1,0–3,5 (1/16–1/8) | Nei       | Nei             | Forst.*                      |
|                |         | R        | 10            | 10            | 10            | 10            | Blindsting i elastisk stoff   | 0 (0)                     | 3 – 3   | 2,0 (1/16)                | 1,0–3,5 (1/16–1/8) | Nei       | Nei             | Forst.*                      |

\*Forst.: Forsterket søm

- Brett stoffet der hvor blindømmens kant skal være, og tråkle ca. 5 mm fra stoffkanten. Brett stoffet tilbake langs tråklestingene, og plasser stoffet med vrangside opp.**

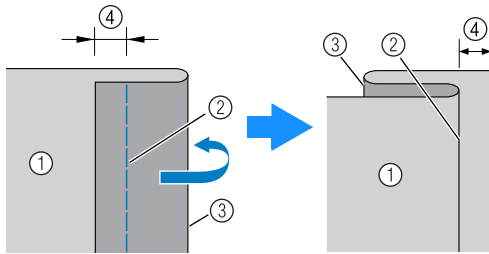

- ① Stoffets vrangside
- ② Tråkletråd
- ③ Ønsket sømkant
- ④ 5 mm

- Monter trykkfot "R" til blindsting.**

- Velg en søm.**

- Legg stoffet med kanten av bretten inn mot trykkfotens styring, og senk trykkfotsarmen. Kontroller at nålen akkurat får fatt i kanten av bretten.**

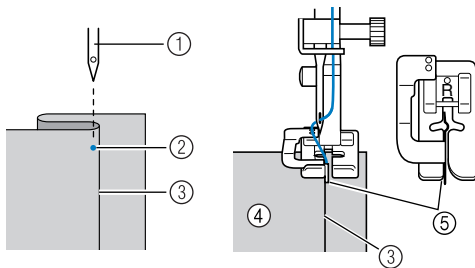

- ① Nål
- ② Nålpasasjepunkt
- ③ Brettkant
- ④ Stoffets vrangside
- ⑤ Styring

- Hvis nålen går for langt inn på brettekanten**

Hvis nålen får fatt i for meget av falden, reguleres stingbredden, slik at nålen såvidt får tak i kanten, ved å trykke på "+" på tasten til regulering av stingbredde.

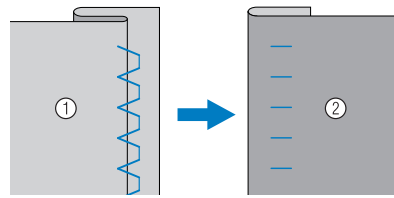

- ① Stoffets vrangside
- ② Stoffets rettside

- Hvis nålen ikke går langt nok inn på brettekanten**

Hvis nålen ikke får fatt i falden, reguleres stingbreddenslik at nålen såvidt får tak i kanten ved å trykke på "-" på tasten for regulering av stingbredde.

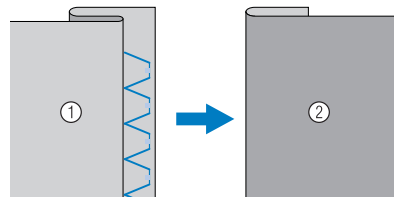

- ① Stoffets vrangside
- ② Stoffets rettside

- Ytterligere opplysninger om endring av stingbredde fremgår av "Valg av søm" (side 27)

- Sy med kanten av bretten inn mot trykkfotens styring.**

- Fjern tråkletråden og snu stoffet med rettsiden opp.**

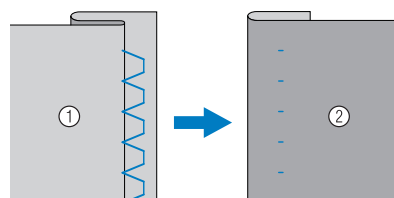

- ① Stoffets vrangside
- ② Stoffets rettside

# KNAPPHULL

Du kan bruke symaskinen til å sy knapphull og isying av knapper.

| Sømbetegnelse                 | Mønster | Trykkfot | Mønsternr.    |               |               |               | Anvendelse   | Stingbredde [mm (tommer)] |                     | Stinglengde [mm (tommer)] |                     | Dobbeltnål | Overtransporter | Baldlengs sying/<br>Forsterket søm |
|-------------------------------|---------|----------|---------------|---------------|---------------|---------------|--|---------------------------|---------------------|---------------------------|---------------------|------------|-----------------|------------------------------------|
|                               |         |          | 70 sømsmodell | 60 sømsmodell | 50 sømsmodell | 40 sømsmodell |  | Autom.                    | Manuell             | Autom.                    | Manuell             |            |                 |                                    |
| Knapphullsting                |         | A        | 29            | 29            | 29            | 25            | Vannrette knapphull i tynt og mellomtykt stoff               | 5,0 (3/16)                | 3,0-5,0 (1/8-3/16)  | 0,4 (1/64)                | 0,2-1,0 (1/64-1/16) | Nei        | Nei             | Aut.*                              |
|                               |         | A        | 30            | 30            | 30            | 26            | Faste knapphull i stoff med før                              | 5,0 (3/16)                | 3,0-5,0 (1/8-3/16)  | 0,4 (1/64)                | 0,2-1,0 (1/64-1/16) | Nei        | Nei             | Aut.*                              |
|                               |         | A        | 31            | 31            | 31            | 27            | Knapphull i elastisk stoff eller strikkestoff                | 6,0 (15/64)               | 3,0-6,0 (1/8-15/64) | 1,0 (1/16)                | 0,5-2,0 (1/32-1/16) | Nei        | Nei             | Aut.*                              |
|                               |         | A        | 32            | 32            | 32            | 28            | Knapphull i elastisk stoff                                   | 6,0 (15/64)               | 3,0-6,0 (1/8-15/64) | 1,5 (1/16)                | 1,0-3,0 (1/16-1/8)  | Nei        | Nei             | Aut.*                              |
|                               |         | A        | 33            | 33            | 33            | 29            | Nøkkelhullformede knapphull i tykt eller loddent stoff       | 7,0 (1/4)                 | 3,0-7,0 (1/8-1/4)   | 0,5 (1/32)                | 0,3-1,0 (1/64-1/16) | Nei        | Nei             | Aut.*                              |
|                               |         | A        | 34            | 34            | -             | -             | Nøkkelhullformede knapphull i mellomtykt og tykt stof        | 7,0 (1/4)                 | 3,0-7,0 (1/8-1/4)   | 0,5 (1/32)                | 0,3-1,0 (1/64-1/16) | Nei        | Nei             | Aut.*                              |
|                               |         | A        | 35            | 35            | -             | -             | Nøkkelhullformede knapphull i tykt eller loddent stoff       | 7,0 (1/4)                 | 3,0-7,0 (1/8-1/4)   | 0,5 (1/32)                | 0,3-1,0 (1/64-1/16) | Nei        | Nei             | Aut.*                              |
| Sikk-sakksting (til quilting) |         | J        | 40            | 40            | -             | -             | Applikasjonsquilting, friarmsquilting, satinsøm, knappisying | 3,5 (1/8)                 | 0,0-7,0 (0-1/4)     | 1,4 (1/16)                | 0,0-4,0 (0-3/16)    | Nei        | Ja              | Forst.**                           |

\*Aut. forst.: Automatisk forsterket søm\*\*Forst.: Forsterket søm

Den maksimale knapphullslengde er ca. 28 mm (diameter + knappens tykkelse).  
Knapphull sys fra trykkfotens forkant og bakover som vist nedenfor.

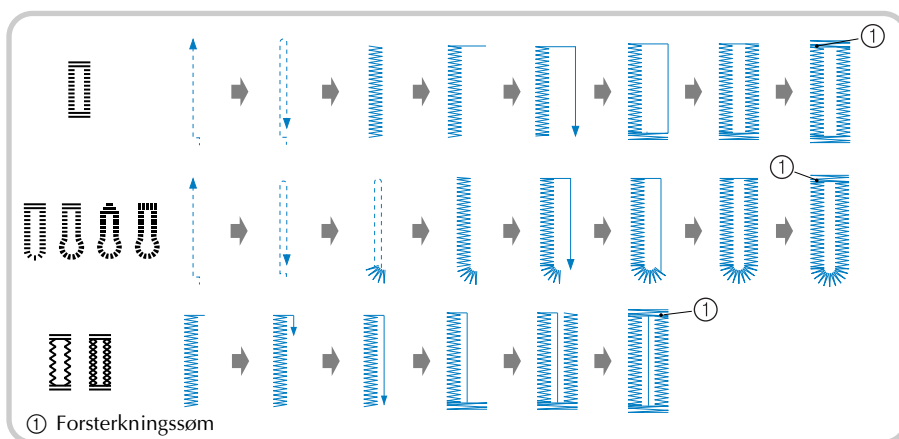

Betegnelse på de forskjellige deler av knapphullsfoot "A", som brukes til sying av knapphull angis nedenfor.

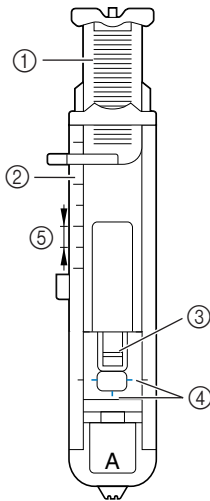

- ① Knappholder
- ② Trykkfotsskala
- ③ Pinne
- ④ Linjer på knapphullsfooten
- ⑤ 5 mm

**1** Bruk sykritt til å markere knapphullets lengde og plassering på stoffet.

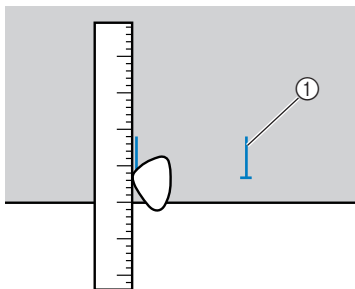

- ① Merker på stoffet

**2** Trekk ut knappholderen på knapphullsfoot "A" og sett i knappen.

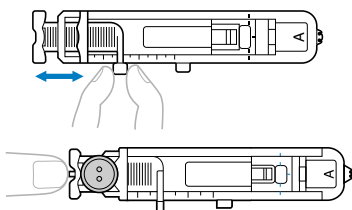

► Knapphullets størrelse er nå innstilt.

**■ Hvis knappen ikke passer i knappholderen**

Legg sammen knappens diameter og tykkelse og innstill knappholderen til den beregnede lengde. (Avstanden mellom markeringene på trykkfotsskalaen er 5 mm).

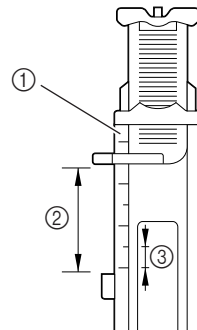

- ① Trykkfotsskala
- ② Knapphullslengde (diameter + knappens tykkelse)
- ③ 5 mm

Eksempel: Ved bruk av en knapp med en diameter på 15 mm og en tykkelse på 10 mm skal knappholderen innstilles til 25 mm på skalaen.

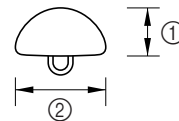

- ① 10 mm
- ② 15 mm

**3** Monter knapphullsfoot "A".

**4** Velg et knapphull.

**5** Legg stoffet slik, at det forreste av merkene på stoffet er på linje med de røde linjer på siden av knapphullsfooten, og senk trykkfotsarmen. Før overtråden ned gjennom hullet i trykkfoten.

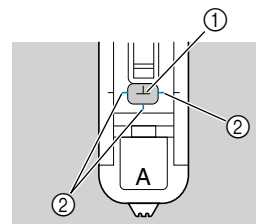

- ① Merke på stoffet
- ② Røde linjer på knapphullsfooten

- Trykk ikke foran på trykkfoten, når du senker den, da dette vil medføre at knapphullet ikke får den riktige størrelse.

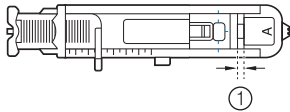
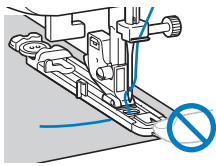

- ① Åpningen må ikke gjøres mindre.

## 6 Tryk knapphullsarmen så langt ned som mulig.

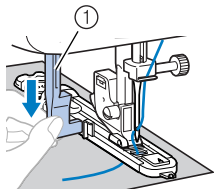

- ① Knapphullsarm

Knapphullsarmen er plassert bak beslaget på knapphullsfooten.

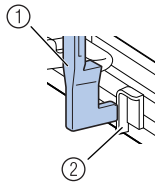

- ① Knapphullsarm  
② Beslag

## 7 Hold forsiktig i overtråden med venstre hånd, og begynn å sy.

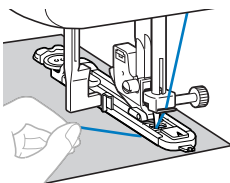

- Når du er ferdig, sys det automatisk festesting før symaskinen stopper.

## 8 Løft trykkfotsarmen, ta stoffet ut, og kutt over tråden.

## 9 Løft knapphullsarmen tilbake til dens opprinnelige stilling.

## 10 Sett en nål i enden av knapphullsømmen, for å forhindre at sømmen skjæres over, og bruk en oppspretter for å skjære motnålen og åpne knapphullet.

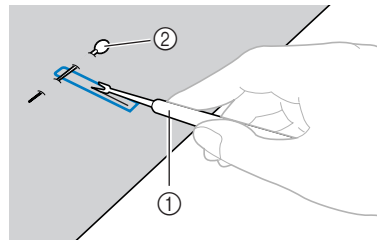

- ① Opspretter  
② Knappenål

Når du lager nøkkelhullsformede knapphull skal du bruke en alminnelig hullsyl til å lage et hull i knapphullsøyet og deretter skjære knapphullet opp med oppspretteren.

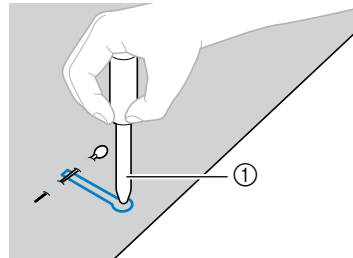

- ① Beltehullskniv

- Legg tykt papir eller annet beskyttende materiale under stoffet før du lager hull i det med hullsylan.

## ⚠ FORSIKTIG

- Pass på, at hendene dine ikke kommer i veien for oppspretteren, slik at du ikke skjærer deg når du åpner knapphullet med denne.

## 🔔 OBS!

- Kontroller stinglengden og -bredden ved å sy et prøveknapphull i en stoffrest før du begynner å sy knapphull.



## ■ Sying av knapphull i elastisk stoff

Når du skal sy knapphull i elastisk stoff skal du bruke innleggstråd.

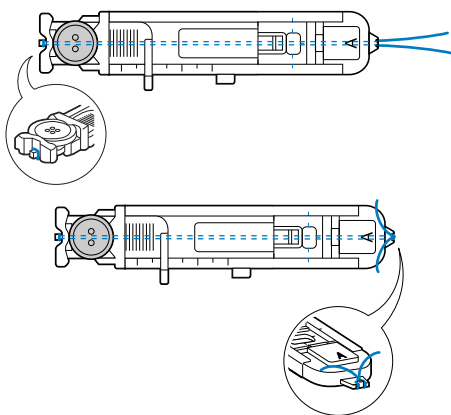
- 1** Hekt knapphullstråden på den del av knapphullsfoot "A", som er vist på tegningen, slik at den passer i sporene, og knyt den løst.



- 2** Montér knapphullsfoot "A".

- 3** Velg søm  eller .

- 4** Reguler stingbredden til innleggstrådens tykkelse.

- 5** Senk trykkfotsarmen og knapphullsarmen, og begynn å sy.

- 6** Trekk forsiktig i innleggstråden når du er ferdig, for å stramme den til.

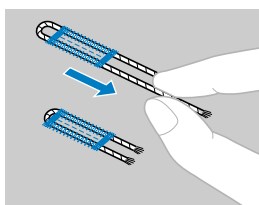

- 7** Bruk en almindelig synål for å trekke innleggstråden til stoffets bakside og knyt tråden.

- 8** Skjær den midterste del av knapphullstråden (i toppen av knappullet) over med en sprettekniv. Fjern eventuell overskydende knapphullstråd.

## Isying av knapper

Du kan bruke symaskinen til isying av knapper. Du kan bruke knapper med enten to eller fire hull.

- 1** Mål avstanden mellom hullene i knappen som skal brukes.

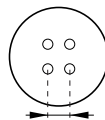

- 2** Løft trykkfotsarmen, og skyv armen til transportørstilling (som er plassert nede bak på symaskinen) til  (til høyre sett forfra).

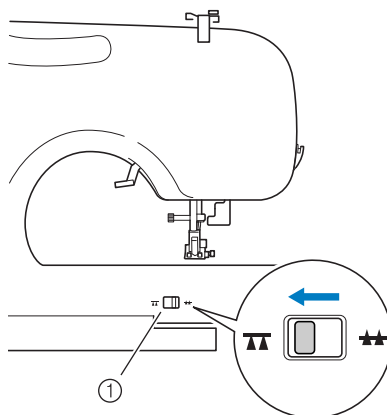

- 1** Arm til transportørstilling (sett bakfra)

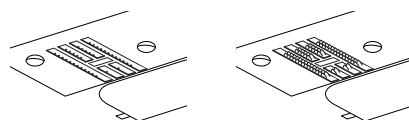

► Transportøren senkes.

- 3** Monter trykkfot "M".

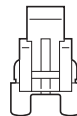

- 1** Knappisyingsfot "M"



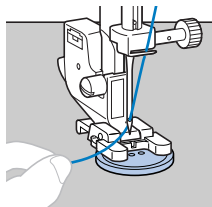

**4** Legg en knapp mellom trykkfoten og stoffet.

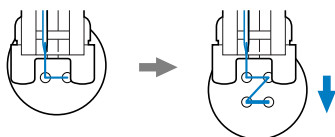

- Ved isying av knapper med fire hull skal du starte med å sy de to hullene som vender inn mot deg. Vri deretter knappen slik at nålen går ned i de to bakste hullene, og sy dem på samme måte.



**5** Velg søm . (For modeller uten søm  velges søm .)

**6** Reguler stingbredden så den passer til avstanden mellom hullene i knappen.

**7** Reguler stinglengden til den korteste innstilling ved å trykke på knappen for regulering av stinglengde.

**8** Vri svinghjulet inn mot deg (mot klokken) for å kontrollere at nålen går korrekt ned i de to hullene.

Reguler stingbredden så den passer til avstanden mellom hullene i knappen.

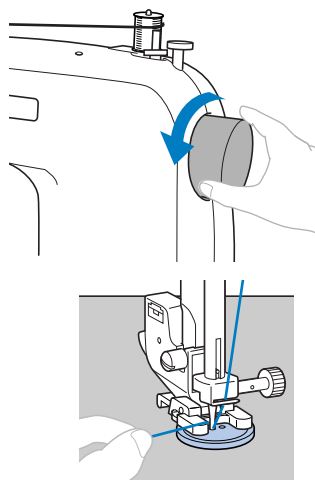

**⚠ FORSIKTIG**

- Sørg for at nålen ikke treffer knappen under syingen, ellers kan du risikere at nålen blir bøyd eller bryter.

**9** Begynn å sy.

- Trykk på  (knapp for baklengs sying/festing) for å sy festesting etter å ha sydd i ca. 10 sekunder med lav hastighet.

**10** Dra overtråden til stoffets bakside, og knyt den sammen med undertråden.

Klipp over- og undertråden over med en saks i begynnelsen av sømmen.

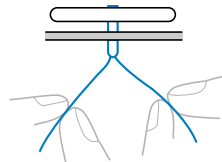

**11** Skyv armen til transportørposisjon til  (til venstre sett forfra) for å heve transportøren, når knappen er sydd i.

## ISETTING AV GLIDELÅS

Du kan bruke glidelåsfoten til isying av forskjellige glidelåstyper, og den kan enkelt plasseres på høyre eller venstre side av nålen.

Monter holderen på glidelåstrykkfotens venstre stift, når høyre side av glidelåsen sys. Monter holderen på glidelåstrykkfotens høyre stift, når venstre side av glidelåsen sys.

| Sømbetegnelse  | Mønster   | Trykkfot | Møsternr.     |               |               |               | Anvendelse   | Stingbredde [mm (tommer)] |         | Stinglengde [mm (tommer)] |                     | Dobbeltråll | Overtransportør | Baklengssyng/<br>forsterket søm |
|----------------|---|----------|---------------|---------------|---------------|---------------|--|---------------------------|---------|---------------------------|---------------------|-------------|-----------------|---------------------------------|
|                |   |          | 70 sømsmodell | 60 sømsmodell | 50 sømsmodell | 40 sømsmodell |  | Autom.                    | Manuell | Autom.                    | Manuell             |             |                 |                                 |
| Rettsøm (midt) |  | I        | 01            | 01            | 01            | 01            | Isetting av glidelås, alminnelige sømmer, syng av rynkesting eller innsnitt etc. | -                         | -       | 2,5 (3/32)                | 0,2–5,0 (1/64–3/16) | Ja (J)      | Ja**            | Bakl.*                          |

\*Bakl.: Baklengs

\*\*Bruk ikke baklengs syng.

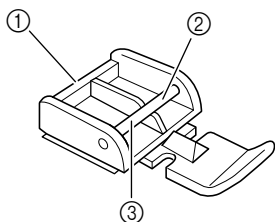

- ① Glidelåstrykkfot
- ② Høyre stift for syng av venstre side av glidelåsen
- ③ Venstre stift for syng av høyre side av glidelåsen

**1** Velg søm .

**2** Senk trykkfotarmen, og monter enten glidelåstrykkfotens venstre eller høyre stift på holderen.

**3** Brett kanten av stoffet 2 cm, og legg glidelåsen under bretten del. Senk nålen ned i hullet i enten venstre eller høyre side av glidelåstrykkfoten.

### FORSIKTIG

- Vri svinghjulet med hånden for å sikre at nålen ikke treffer trykkfoten før du begynner å sy. Hvis du velger andre sting, treffer nålen trykkfoten og brekker, og du kan skades.

**4** Sy fra nederst på glidelåsen mot toppen på begge sider. Nålen skal være på glidelåssiden av trykkfoten for å oppnå det beste resultat.

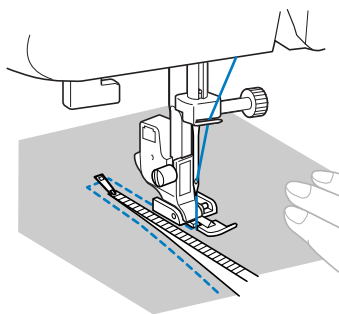

**5** For å sy den motsatte side av glidelåsen utløses trykkfoten ved å trykke på knappen bak på trykkfoten. Glidelåstrykkfoten plasseres på den andre side av glidelåsen, og syngen fortsettes ved å bruke hullet i den andre side.

### FORSIKTIG

- Pass på at nålen ikke treffer glidelåsen under syngen. Hvis nålen treffer glidelåsen, kan nålen brette og du kan skades.

# SYING I ELASTISKE STOFFER OG ELASTIKK

Du kan bruke symaskinen til syning i strækstoff og isyning af elastik.

| Sømbetegnelse          | Mønster | Trykkfot | Mønsternr.    |               |               |               | Anvendelse  | Stingbredde [mm (tommer)] |                       | Stinglengde [mm (tommer)] |                        | Dobbeltnål | Overtransporter | Baldengs sying/<br>forsterket søm |
|------------------------|---------|----------|---------------|---------------|---------------|---------------|---|---------------------------|-----------------------|---------------------------|------------------------|------------|-----------------|-----------------------------------|
|                        |         |          | 70 sømsmodell | 60 sømsmodell | 50 sømsmodell | 40 sømsmodell |   | Autom.                    | Manuell               | Autom.                    | Manuell                |            |                 |                                   |
| Strekking              |         | J        | 03            | 03            | 03            | 03            | Syng i elastiske stoffer og syng av dekorasjonssting                                    | 1,0<br>(1/16)             | 1,0–3,0<br>(1/16–1/8) | 2,5<br>(3/32)             | 1,0–4,0<br>(1/16–3/16) | Ja<br>(1)  | Nei             | Forst.*                           |
| 3-punkts sikk-sakk-søm |         | J        | 05            | 05            | 05            | 05            | Syng av overlocksøm i mellomtykt eller elastisk stoff, isyng av elastikk, stopning etc. | 5,0<br>(3/16)             | 1,5–7,0<br>(1/16–1/4) | 1,0<br>(1/16)             | 0,2–4,0<br>(1/64–3/16) | Ja<br>(1)  | Nei             | Forst.*                           |

\*Forst.: Forsterket søm

Følg de respektive retningslinjer vedrørende hver av nedenstående fremgangsmåter.

## Elastisk søm

- 1 Monter sikk-sakk-trykkfot "J".
- 2 Velg søm
- 3 Sy i stoffet uten å strekke det.

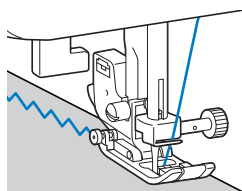

## Isynging av elastikk

Når du syr elastikk i ermkanter eller midje kommer det endelige mål til å være målet på den utstrakte elastikk. Elastikken skal derfor være av passende lengde.

- 1 Nål elastikken fast på stoffets underside. Sett elastikken fast i stoffet med knappenåler et par steder, så den sitter jevnt fordelt på stoffet.

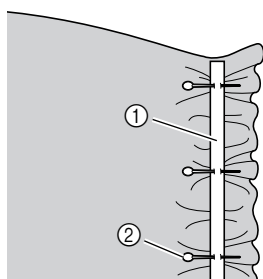

- ① Elastikk  
② Knappenål

- 2 Monter sikk-sakk-trykkfot "J".

- 3 Velg søm

- 4 Sy elastikken fast i stoffet mens du strekker den, så den har samme lengde som stoffet. Trekk i stoffet bak ved trykkfoten med venstre hånd, mens du trekker i stoffet ved knappenålen som er nærmest foran trykkfoten, med høyre hånd.

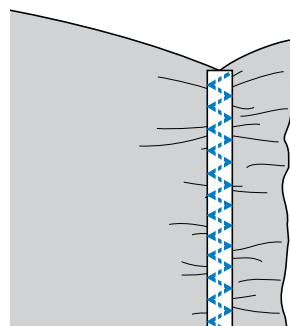
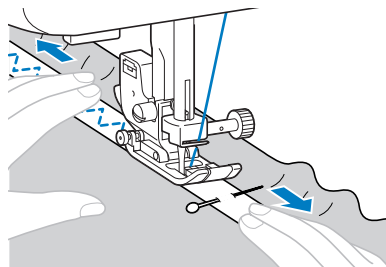

## ⚠ FORSIKTIG

- Sørg for at symaskinnålen ikke treffer en nål under syingen ellers er det fare for at symaskinnålen bøyes eller brytter.

# APPLIKASJONS-, PATCHWORK- OG QUILTESØM

Stingene som kan brukes til påsyng av applikasjoner, patchwork-syng og quilting, er beskrevet nedenfor.

| Sømbetegnelse                    | Mønster | Trykkfot | Mønsternr.         |                    |                    |                    | Anvendelse  | Stingbredde [mm (tommer)] |                        | Stinglengde [mm (tommer)] |                        | Dobbeltnål | Overtransporter | Baklengssyng/<br>forsterket søm |
|----------------------------------|---------|----------|--------------------|--------------------|--------------------|--------------------|---|---------------------------|------------------------|---------------------------|------------------------|------------|-----------------|---------------------------------|
|                                  |         |          | 70 søms-<br>modell | 60 søms-<br>modell | 50 søms-<br>modell | 40 søms-<br>modell |   | Autom.                    | Manuell                | Autom.                    | Manuell                |            |                 |                                 |
|                                  |         |          |                    |                    |                    |                    |   |                           |                        |                           |                        |            |                 |                                 |
| Sikk-sakk-søm                    |         | J        | 04                 | 04                 | 04                 | 04                 | Syng av overlocksøm og påsyng av applikasjon  | 3,5<br>(1/8)              | 0,0–7,0<br>(0–1/4)     | 1,4<br>(1/16)             | 0,0–4,0<br>(0–3/16)    | Ja<br>(J)  | Ja**            | Forst.*                         |
| Sikk-sakk-sting (til quilting)   |         | J        | 40                 | 40                 | -                  | -                  | Applikasjonsquilting, frihåndsqilting, satinsøm   | 3,5<br>(1/8)              | 0,0–7,0<br>(0–1/4)     | 1,4<br>(1/16)             | 0,0–4,0<br>(0–3/16)    | Nei        | Ja              | Forst.*                         |
| Applikasjonssting                |         | J        | 11                 | 11                 | 11                 | 11                 | Applikasjonssting   | 3,5<br>(1/8)              | 2,5–5,0<br>(3/32–3/16) | 2,5<br>(3/32)             | 1,6–4,0<br>(1/16–3/16) | Ja<br>(J)  | Nei             | Forst.*                         |
| Applikasjonssting (til quilting) |         | J        | 41                 | 41                 | -                  | -                  | Påsyng av applikasjon og kanting  | 1,5<br>(1/16)             | 0,5–5,0<br>(1/32–3/16) | 1,2<br>(1/16)             | 1,0–4,0<br>(1/16–3/16) | Nei        | Nei             | Forst.*                         |
|                                  |         | J        | 42                 | 42                 | -                  | -                  | Påsyng av applikasjon og kanting  | 1,5<br>(1/16)             | 0,5–5,0<br>(1/32–3/16) | 1,2<br>(1/16)             | 1,0–4,0<br>(1/16–3/16) | Nei        | Nei             | Forst.*                         |
| Rettsøm til sammenføring         |         | J        | 37                 | 37                 | -                  | -                  | Sammenføring med rettsøm (med et sømrum på 6,5 mm fra høyre side av trykkfoten)             | 5,5<br>(7/32)             | 0,0–7,0<br>(0–1/4)     | 1,6<br>(1/16)             | 0,2–5,0<br>(1/64–3/16) | Nei        | Ja              | Forst.*                         |
|                                  |         | J        | 38                 | 38                 | -                  | -                  | Sammenføring med rettsøm (med et sømrum på 6,5 mm fra venstre side av trykkfoten)           | 1,5<br>(1/16)             | 0,0–7,0<br>(0–1/4)     | 1,6<br>(1/16)             | 0,2–5,0<br>(1/64–3/16) | Nei        | Ja              | Forst.*                         |
| Sammenføringssting               |         | J        | 14                 | 14                 | 14                 | 14                 | Patchwork og syng av dekorasjonssting   | 4,0<br>(3/16)             | 0,0–7,0<br>(0–1/4)     | 1,2<br>(1/16)             | 0,2–4,0<br>(1/64–3/16) | Ja<br>(J)  | Nei             | Forst.*                         |
|                                  |         | J        | 15                 | 15                 | 15                 | 15                 | Patchworksøm, dekorasjonsøm og syng av overlocksøm i begge stykker stoff, f.eks. til trikøt | 5,0<br>(3/16)             | 2,5–7,0<br>(3/32–1/4)  | 2,5<br>(3/32)             | 1,0–4,0<br>(1/16–3/16) | Ja<br>(J)  | Nei             | Forst.*                         |
|                                  |         | J        | 16                 | 16                 | 16                 | 16                 | Patchwork og syng av dekorasjonssting   | 5,0<br>(3/16)             | 0,0–7,0<br>(0–1/4)     | 1,2<br>(1/16)             | 0,2–4,0<br>(1/64–3/16) | Ja<br>(J)  | Nei             | Forst.*                         |
| Quilting med håndsydd utseende   |         | J        | 39                 | 39                 | 35                 | 31                 | Rett quiltesøm med håndsydd utseende  | 0,0<br>(0)                | 0,0–7,0<br>(0–1/4)     | 2,5<br>(3/32)             | 1,0–4,0<br>(1/16–3/16) | Nei        | Nei             | Forst.*                         |
| Quilte-stipling                  |         | J        | 43                 | 43                 | -                  | -                  | Bakgrunnsquiltesøm (stipling)   | 7,0<br>(1/4)              | 1,0–7,0<br>(1/16–1/4)  | 1,6<br>(1/16)             | 1,0–4,0<br>(1/16–3/16) | Nei        | Nei             | Forst.*                         |

\*Forst.: Forsterket søm \*\*Bruk ikke baklengs syng.

## Applikasjoner

Du kan lage en applikasjon ved å klippe et annet stykke stoff i form og bruke det som dekorasjon.

**1** Tråkle applikasjonen på stoffet.

**2** Monter sikk-sakk-trykkfot "J".

**3** Velg søm

- 4 Sy omhyggelig rundt langs kanten av mønsteret.

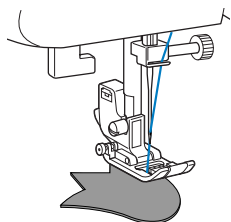

- 5 Klipp av det overskytende stoff utenfor sømmen .

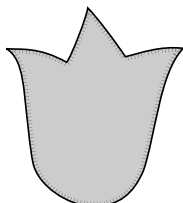

- 6 Fjern om nødvendig tråkletråden.



### OBS!

- Sy noen forsterkende sting i starten og i slutten av sikk-sakk-stingene.

## ⚠ FORSIKTIG

- Pass på at nålen ikke treffer en knappnål under syingen, da nålen kan brette, og du kan komme til skade.

## Patchwork- (“crazy quilt”) sying

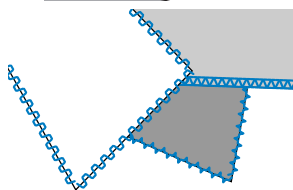
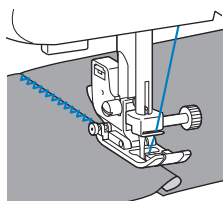

- 1 Brett kanten på det øverste stoffstykket og plasser det oppå det underste stykke.
- 2 Sy de to stoffstykkene sammen slik at sømmen går over begge stykker.



## Sammenføring

Når man syr sammen to stoffstykker kalles det “sammensynging”. Stoffstykkene skal klippes slik at det er et sømmonn på 6,5 mm.

Velg en rettsøm til sammensynging, og sy sømmen 6,5 mm fra enten høyre eller venstre side av trykkfoten.

- 1 Tråkle eller fest med nåler langs stoffets sømmonn.
- 2 Monter sikk-sakk-trykkfot “J”.
- 3 Velg søm  eller .
- 4 Sy med trykkfotens side i linje med stoffkanten.

### ■ Sømmonn på høyre side

Plasser trykkfotens høyre side på linje med stoffkanten, og sy med søm .

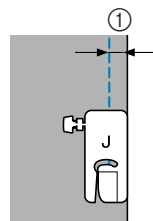

① 6,5 mm

### ■ Sømmonn på venstre side

Plasser trykkfotens venstre side på linje med stoffkanten, og sy med søm .

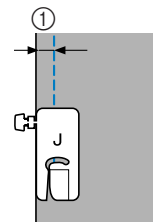

① 6,5 mm



### OBS!

- Reguler stingbredden for å endre bredden av sømmonn (nålposisjonen). Se “Endring av nålposisjon” (side 33) for detaljer.

## Quilting

Når man syr det øverste og det underste stofflag sammen med et mellomlegg av vatt, kalles det "quilting". Det er lett å quilte med overtransportøren (ekstratilbehør) og quiltestyret (ekstratilbehør).



### Bemærk

- Bruk kun overtransportøren til rette sømmer eller sikk-sakk-sømmer. Bruk ikke andre sømmer. Det kan ikke sys baklengs med overtransportøren.

**1** Tråkle stoffet som skal quiltes.

**2** Ta bort trykkfoten og snap-on delen.

- Se "Avmontering av trykkføtholderen" (side 25) for detaljer.

**3** Sett den gaffelformede del av overtransportøren på nåleskruen, senk trykkfotarmen, og bruk snap-on delens skrue til montering av overtransportøren på trykkfotstangen.

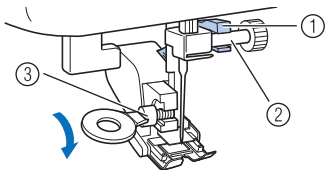

- ① Gaffelformet del
- ② Nåleskrue
- ③ Snap-on delens skrue

## ⚠ FORSIKTIG

- Bruk den skiveformede skrutrekkeren til å stramme skruen. Hvis skruen er løs, kan nålen treffe trykkfoten, og du kan skades.
- Husk å vri svinghjulet mot maskinens forside, for å kontrollere at nålen ikke treffer trykkfoten. Hvis nålen treffer trykkfoten kan du skades.

**4** Velg søm eller .

**5** Legg en hånd på hver side av trykkfoten, og strekk stoffet jevnt under syingen.

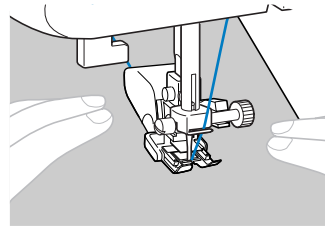

### Bemærk

- Ved bruk av overtransportøren skal det brukes langsom til middels syhastighet.

■ Slik brukes quiltestyret (ekstratilbehør)

Bruk quiltestyret til sying av parallelle sømmer med fast innbyrdes avstand.

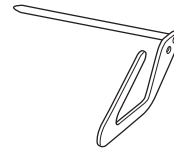

**1** Før quiltestyrets skaft inn i hullet bak på sømfoten eller snap-on delen.

Overtransportør

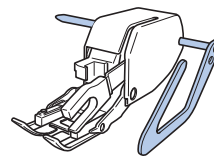

Snap-on del

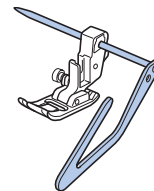

**2** Reguler quiltestyrets skaft, så quiltestyret er på linje med sømmen som allerede er sydd.

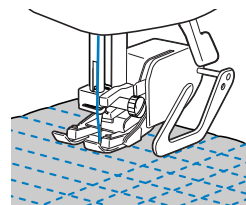

## Frihåndsqilting

Til frihåndsqilting kan transportøren senkes (med armen til transportørstilling), så stoffet kan beveges fritt i vilkårlig retning.

Til frihåndsqilting skal du bruke quiltefoten (ekstratilbehør).

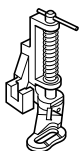

### 1 Ta bort trykkfoten og snap-on delen.

- Se "Avmontering av trykkfotholderen" (side 25) for detaljer.

### 2 Plasser quiltefoten på linje med trykkfotstangens nederste venstre side.

Pinnen på quiltefoten skal plasseres over nåleskruen.

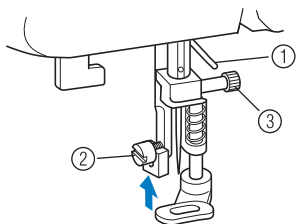

- ① Pinne på quiltefot
- ② Snap-on delens skrue
- ③ Nåleskrue

### 3 Hold quiltefoten på plass med høyre hånd, og stram snap-on delens skrue med den skiveformede skrutrekkeren i venstre hånd.

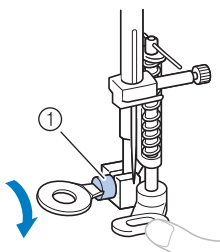

- ① Snap-on delens skrue

## ⚠ FORSIKTIG

- Sørg for å stramme skruene godt, ellers kan nålen treffe trykkfoten og blir bøyd eller brytter.

### 4 Skyv armen til transportørstilling (som er plassert nede bak på symaskinen) til **AA** (til høyre sett forfra).

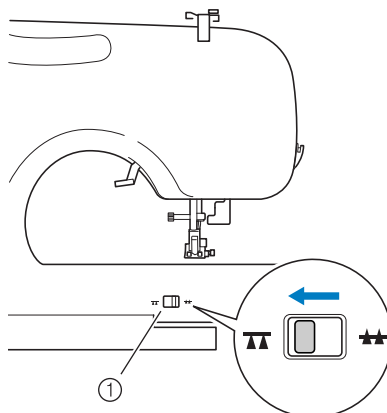

- ① Arm til transportørstilling (sett bakfra)

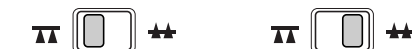
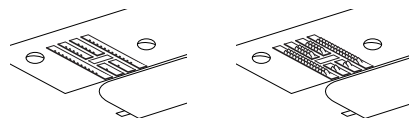

► Transportøren senkes.

### 5 Slå på symaskinen, og velg en sømtype.

### 6 Hold stoffet spent med begge hender, og flytt det etter mønsteret.

Sy forsterkningsøm, når du begynner å sy, og når du er ferdig.

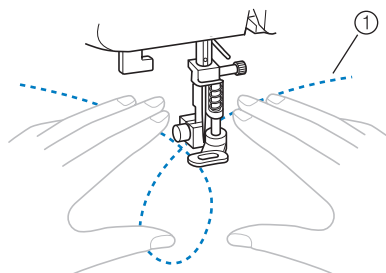

- ① Mønster

### 7 Skyv armen til transportørstilling til **AAA** (til venstre sett forfra) for å heve transportøren, når du er ferdig med å sy.

- Normalt står armen i transportørstilling ved **AAA**.

## FORSTERKNINGSSØM

Forsterk steder som belastes meget, f.eks. ermehull, innersømmer og lommehjørner.

| Sømbetegelse            | Mønster | Trykkfot | Mønsternr.    |               |               |               | Anvendelse   | Stingbredde [mm (tommer)] |                    | Stinglengde [mm (tommer)] |                     | Dobbelt nål | Overtransportør | Bagklens syning/forsterket søm |
|-------------------------|---------|----------|---------------|---------------|---------------|---------------|--|---------------------------|--------------------|---------------------------|---------------------|-------------|-----------------|--------------------------------|
|                         |         |          | 70 sømsmodell | 60 sømsmodell | 50 sømsmodell | 40 sømsmodell |  | Autom.                    | Manuell            | Autom.                    | Manuell             |             |                 |                                |
| Tredobbelt elastisk søm |         | J        | 02            | 02            | 02            | 02            | Isyng av ermer, syng av innersømmer, syng i elastisk stoff og syng av dekorasjonssting | 0,0 (0)                   | 0,0-7,0 (0-1/4)    | 2,5 (3/32)                | 1,5-4,0 (1/16-3/16) | Nei         | Nei             | Forst.*                        |
| Forsterket søm          |         | A        | 36            | 36            | 34            | 30            | Forsterkning av åpninger og steder hvor sømmen lett går opp                            | 2,0 (1/16)                | 1,0-3,0 (1/16-1/8) | 0,4 (1/64)                | 0,3-1,0 (1/64-1/16) | Nei         | Nei             | Aut.**                         |

\*Forst.: Forsterket søm \*\*Aut. forst.: Automatisk forsterket søm

### Tredobbelt elastisksøm

Bruk den tredobbelte elastiske sømmen til forsterking av ermehull og innersømmer.

**1** Monter sikk-sakk-trykkfot "J".

**2** Velg søm

**3** Begynn å sy.

- Se "Når du begynner å sy" (side 28) for detaljer.

### Forsterket søm

Forsterket søm brukes til forsterkning av steder med stor belastning, f.eks. lommehjørner og åpninger. Fremgangsmåten for å forsterke lommehjørner er beskrevet som eksempel nedenfor.

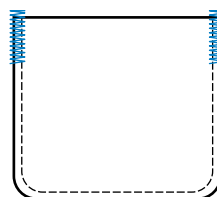

**1** Velg forsterkningens lengde. Innstill knappholderen på knapphullsfoot "A" til den ønskede lengde. (Avstanden mellom markeringene på trykkfotskalaen er 5 mm).

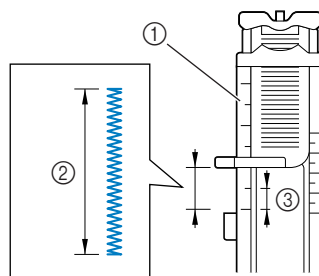

- 1 Trykkfotskala
- 2 Forsterkningens lengde
- 3 5 mm

- Den maksimale forsterkerlengde er ca. 28 mm.

**2** Monter knapphullsfoot "A".



**3** Velg søm .

**4** Legg stoffet med lommeåpningen inn mot deg, og senk trykkfotarmen slik at nålen går ned 2 mm fra lommeåpningen.

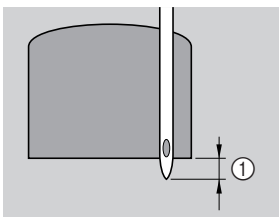

① 2 mm

Før overtråden ned gjennom hullet i trykkfoten.

- Trykk ikke foran på trykkfoten når du senker den, da dette vil medføre at forsterkningen ikke får den riktige størrelse.

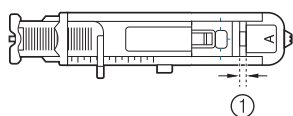
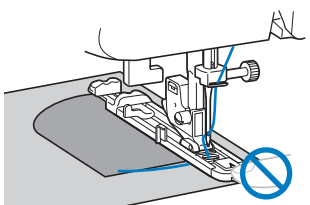

① Åpningen må ikke gjøres mindre.

**5** Trykk knapphullsarmen så langt ned som mulig.

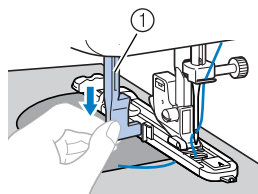

① Knapphullsarm

Knapphullsarmen er plassert bak beslaget på knapphullsfooten.

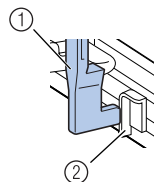

① Knapphullsarm

② Beslag

**6** Hold forsiktig om overtråden med venstre hånd, og begynn å sy.

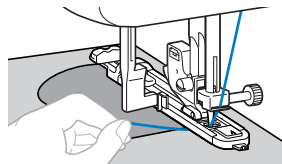

► Når du er ferdig, sys det automatisk festesting og symaskinen stopper.

**7** Løft trykkfotarmen, ta ut stoffet og kutt over tråden.

**8** Løft knapphullarmen tilbake til dens opprinnelige stilling.



















**OBS!**

- Øk stinglengden dersom stoffet ikke kan føres fremover (f.eks. hvis det er for tykt). Se "Valg av søm" (side 27) for detaljer.

# DEKORASJONSSØM

Du kan sy en rekke forskjellige dekorasjonssømmer med denne symaskinen.

| Sømbetegnelse       | Mønster   | Trykkfrot | Mønsternr.         |                    |                    |                    | Anvendelse  | Stingbredde<br>[mm (tommer)] |                       | Stinglengde<br>[mm (tommer)] |                        | Dobbeltnål | Overtransportør | Baklengs sying/<br>forsterket søm |
|---------------------|---|-----------|--------------------|--------------------|--------------------|--------------------|---|------------------------------|-----------------------|------------------------------|------------------------|------------|-----------------|-----------------------------------|
|                     |   |           | 70 søms-<br>modell | 60 søms-<br>modell | 50 søms-<br>modell | 40 søms-<br>modell |   | Autom.                       | Manuell               | Autom.                       | Manuell                |            |                 |                                   |
|                     |   |           |                    |                    |                    |                    |   |                              |                       |                              |                        |            |                 |                                   |
| Fagottsøm           |    | J         | 17                 | 17                 | 17                 | 17                 | Fagottsøm, smocksøm og dekorasjonssøm   | 5,0<br>(3/16)                | 0,0-7,0<br>(0-1/4)    | 2,5<br>(3/32)                | 1,0-4,0<br>(1/16-3/16) | Ja<br>(1)  | Nei             | Forst.*                           |
|                     |    | J         | 18                 | 18                 | 18                 | 18                 | Fagottsøm, smocksøm og dekorasjonssøm   | 5,0<br>(3/16)                | 2,5-7,0<br>(3/32-1/4) | 2,5<br>(3/32)                | 1,0-4,0<br>(1/16-3/16) | Ja<br>(1)  | Nei             | Forst.*                           |
| Sammenføyningssting |    | J         | 14                 | 14                 | 14                 | 14                 | Patchwork og sying av dekorasjonssting  | 4,0<br>(3/16)                | 0,0-7,0<br>(0-1/4)    | 1,2<br>(1/16)                | 0,2-4,0<br>(1/64-3/16) | Ja<br>(1)  | Nei             | Forst.*                           |
|                     |    | J         | 15                 | 15                 | 15                 | 15                 | Patchworksøm, dekorasjonssøm og sying av overlocksøm i begge stykker stoff, f.eks. til trikot | 5,0<br>(3/16)                | 2,5-7,0<br>(3/32-1/4) | 2,5<br>(3/32)                | 1,0-4,0<br>(1/16-3/16) | Ja<br>(1)  | Nei             | Forst.*                           |
|                     |    | J         | 16                 | 16                 | 16                 | 16                 | Patchwork og sying av dekorasjonssting  | 5,0<br>(3/16)                | 0,0-7,0<br>(0-1/4)    | 1,2<br>(1/16)                | 0,2-4,0<br>(1/64-3/16) | Ja<br>(1)  | Nei             | Forst.*                           |
| Muslingsøm          |    | J         | 12                 | 12                 | 12                 | 12                 | Muslingsøm  | 4,0<br>(3/16)                | 0,0-7,0<br>(0-1/4)    | 2,5<br>(3/32)                | 0,2-4,0<br>(1/64-3/16) | Ja<br>(1)  | Nei             | Forst.*                           |
| Satintunge-søm      |    | N         | 13                 | 13                 | 13                 | 13                 | Muslingsøm  | 5,0<br>(3/16)                | 2,5-7,0<br>(3/32-1/4) | 0,5<br>(1/32)                | 0,1-1,0<br>(1/64-1/16) | Ja<br>(1)  | Nei             | Forst.*                           |
| Dekorasjons-søm     |  | J         | 19                 | 19                 | 19                 | 19                 | Syng av dekorasjonssting  | 4,0<br>(3/16)                | 0,0-7,0<br>(0-1/4)    | 3,0<br>(1/8)                 | 2,0-4,0<br>(1/16-3/16) | Nei        | Nei             | Forst.*                           |
|                     |  | J         | 20                 | 20                 | 20                 | 20                 | Syng av dekorasjonssting  | 4,0<br>(3/16)                | 0,0-7,0<br>(0-1/4)    | 2,5<br>(3/32)                | 1,0-4,0<br>(1/16-3/16) | Ja<br>(1)  | Nei             | Forst.*                           |
|                     |  | J         | 21                 | 21                 | 21                 | -                  | Syng av dekorasjonssting  | 5,5<br>(7/32)                | 0,0-7,0<br>(0-1/4)    | 1,6<br>(1/16)                | 1,0-4,0<br>(1/16-3/16) | Ja<br>(1)  | Nei             | Forst.*                           |
|                     |  | N         | 22                 | 22                 | 22                 | 21                 | Syng av dekorasjonssting og isynging av elastikk  | 5,0<br>(3/16)                | 1,5-7,0<br>(1/64-1/4) | 1,0<br>(1/16)                | 0,2-4,0<br>(1/64-3/16) | Ja<br>(1)  | Nei             | Forst.*                           |
|                     |  | N         | 23                 | 23                 | 23                 | 22                 | Blondesyng, dekorasjonskanting, "heirloom"-søm (fine pyntesting) etc.                         | 3,5<br>(1/8)                 | 1,5-7,0<br>(1/16-1/4) | 2,5<br>(3/32)                | 1,6-4,0<br>(1/16-3/16) | Nei        | Nei             | Forst.*                           |
|                     |  | N         | 24                 | 24                 | 24                 | 23                 | Dekorasjonskanting, "heirloom"-søm etc.   | 6,0<br>(15/64)               | 1,5-7,0<br>(1/16-1/4) | 3,0<br>(1/8)                 | 1,5-4,0<br>(1/16-3/16) | Nei        | Nei             | Forst.*                           |
|                     |  | N         | 25                 | 25                 | 25                 | -                  | Dekorasjonskanting i tynt og mellomtykt stoff samt lærretstoff, "heirloom"-søm etc.           | 5,0<br>(3/16)                | 1,5-7,0<br>(1/16-1/4) | 3,5<br>(1/8)                 | 1,5-4,0<br>(1/16-3/16) | Nei        | Nei             | Forst.*                           |
|                     |  | N         | 26                 | 26                 | 26                 | 24                 | Dekorasjonskanting i tynt og mellomtykt stoff samt lærretstoff, "heirloom"-søm etc.           | 5,0<br>(3/16)                | 1,5-7,0<br>(1/16-1/4) | 4,0<br>(3/16)                | 1,5-4,0<br>(1/16-3/16) | Ja<br>(1)  | Nei             | Forst.*                           |
|                     |  | N         | 27                 | 27                 | 27                 | -                  | Dekorasjonskanting i tynt og mellomtykt stoff samt lærretstoff, "heirloom"-søm etc.           | 5,0<br>(3/16)                | 1,5-7,0<br>(1/16-1/4) | 2,5<br>(3/32)                | 1,5-4,0<br>(1/16-3/16) | Ja<br>(1)  | Nei             | Forst.*                           |
|                     |  | N         | 28                 | 28                 | 28                 | -                  | Dekorasjonskanting i tynt og mellomtykt stoff samt lærretstoff, "heirloom"-søm etc.           | 5,0<br>(3/16)                | 1,5-7,0<br>(1/16-1/4) | 2,0<br>(1/16)                | 1,5-4,0<br>(1/16-3/16) | Ja<br>(1)  | Nei             | Forst.*                           |

\*Forst.: Forsterket søm



## Fagottsøm

En søm som sys over en åpen søm, kalles en "fagottsøm". Den brukes til bluser og barnetøy. Sønnen blir flottere, hvis man bruker en tykk tråd.

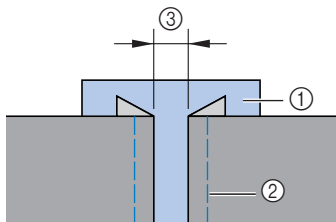
- 1 Bruk et strykejern for å brette de to stoffstykkene langs sønnen.
- 2 Tråkle de to stoffstykkene fast på et stykke tynt papir eller vannoppløselig, forsterkende materiale med en avstand på ca. 4,0 mm.



- ① Tynt papir eller vannoppløselig, forsterkende materiale
- ② Tråkløsøm
- ③ 4 mm

- 3 Monter sikk-sakk-trykkfot "J".
- 4 Velg søm  eller .
- 5 Innstill stingbredden til 7,0 mm.
  - Se "Valg av søm" (side 27) for detaljer.
- 6 Sy med midten av trykkfoten midt mellom de to stoffstykkene.

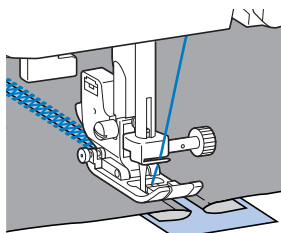
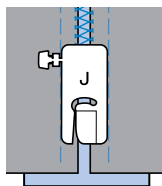

- 7 Fjern papiret når du er ferdig med å sy.

## Muslingsøm

Det bølgeformede mønsteret som ligner muslingskall, kalles en "muslingsøm". Den brukes på blusekraver og som kantutsmykning på lommeværker.

- 1 Monter monogramfod "N".
- 2 Velg søm .
- 3 Sy langs med stoffkanten uten å sy på selve kanten.

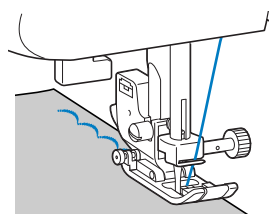

- Du oppnår det beste resultat hvis du sprayer stivelse på stoffet og stryker det før du begynner å sy.

- 4 Klipp langs sønnen.

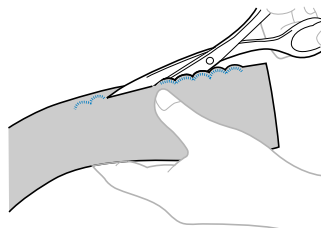

- Pass på ikke å klippe over stingene.

## Smocksøm

Når man syr eller broderer dekorasjonssting over rynkene, kalles det "smocksøm". Det brukes som pynt på forsiden av bluser eller ermekanter. Smocksømsting pynter og gjør stoffet elastisk.

- 1 Monter sikk-sakk-trykkfot "J".
- 2 Velg en rettsøm, reguler stinglengden til 4,0 mm, og reduser trådspanningen.
  - Ytterligere opplysninger kan fås i avsnittene "Valg av søm" (side 27) og "Trådspanning" (side 29).
- 3 Sy parallelle sømmer med en innbyrdes avstand på 1 cm.

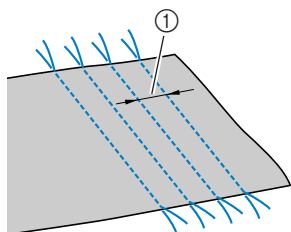



① 1 cm

- Sy ikke baklengs sting/festesting, og klipp ikke over tråden.

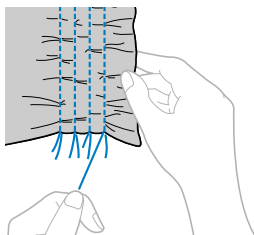
- 4 Trekk i undertrådene for å lage rynker. Glatt rynkere med et strykejern.



- 5 Velg søm  eller .

- 6 Sy mellom de rette sømmene.

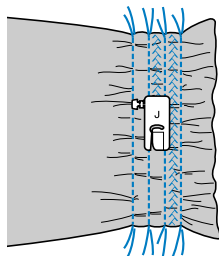

- 7 Dra ut trådene i rettsømmen.

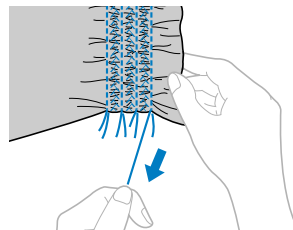

## Muslingsøm

En rynkesøm som ligner muslinger, kalles en "muslingsøm". Den brukes som pynt, f.eks. på forsiden av bluser eller ermekanter i tynt stoff.

- 1 Brett stoffet skrått.

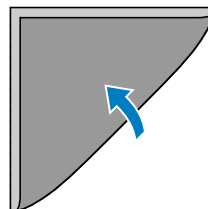

- 2 Monter sikk-sakk-trykkfot "J".

- 3 Velg søm , og øk trådspanningen.
  - Se "Valg av søm" (side 27) for detaljer.

- 4 Sy langs stoffkanten slik at nålens passasjepunkt er akkurat utenfor denne.

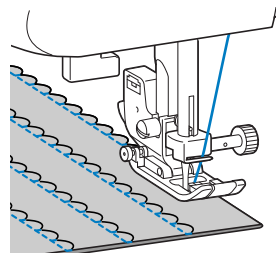
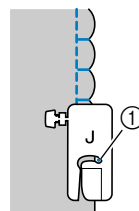

① Nålens passasjepunkt

## 5 Brett ut stoffet og stryk leggene flate.

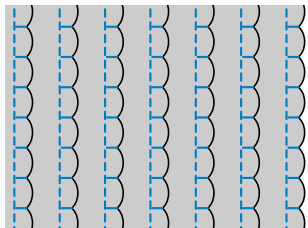

## Sammenføring

Du kan sy dekorasjonssting over sammenførte stoffers sømmonn. Dette brukes i forbindelse med "crazy quilt"-syng.

### 1 Monter sikk-sakk-trykkfot "J".

### 2 Sy de to stoffstykkenes rettside sammen og åpne sømmonnet.

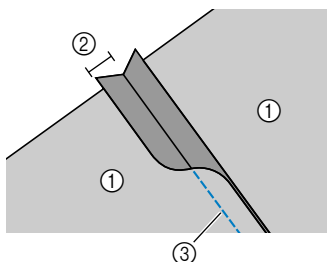

- ① Stoffets vrangside
- ② Sømmonn på 6,5 mm
- ③ Rettsøm

### 3 Velg søm .

### 4 Snu stoffet med rettsiden opp, og sy over sømmen med midten av trykkfoten rettet inn etter denne.

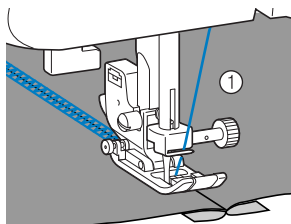

- ① Stoffets rettside

## "Heirloom"-søm

Når du bruker vingenålen, utvides nålehullene, så det dannes et blondelignende dekorasjonssting. Dette brukes til utsmykning av kanter og duker i tynt stoff, mellomtykt stoff eller lærretsstoff.

## ! FORSIKTIG

- Du kan ikke bruke nålrederen til vingenålen, da dette kan beskadige symaskinen. Før manuelt tråden gjennom nåleøyet forfra. Se "Treng av overtråd" (side 16) for detaljer.

### 1 Sett i vingenålen.

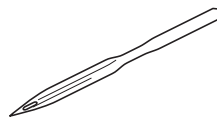

- Bruk en vingenål i størrelse 130/705H 100/16.
- Ytterligere opplysninger om isetting av nål fremgår av "Bytte nål" (side 21).

### 2 Monter monogramfot "N".

### 3 Velg søm eller .

## ! FORSIKTIG

- Velg en stingbredde på 6,0 mm eller mindre, ellers kan du risikere at nålen bøyes eller brekker.
- Vri langsomt svinghjulet mot deg (mot klokken), når du har regulert stingbredden, og kontrollert at nålen ikke treffer trykkfoten. Hvis nålen treffer trykkfoten, kan den bøyes eller brikke.

### 4 Begynn å sy.

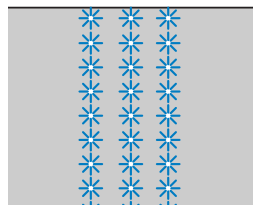

# 4 APPENDIKS









## INNSTILLING AV SØMMER

Bruk av de forskjellige sømmer, stinglengde og -bredde, samt hvorvidt dobbeltnålen kan brukes, er angitt i nedenstående skjema.

### ⚠ FORSIKTIG

















- Velg en stingbredde på 5,0 mm eller mindre, da det ellers er risiko for at nålen brykker eller maskinen skades.
- Bruk sikk-sakk-trykkfot "J", når du skal sy med dobbeltnål, da det ellers er risiko for at nålen brykker, eller at symaskinen skades.

## Brugssømme















| Sømbetegnelse            | Mønster   | Trykkfot  | Mønster-nr.   |               |               |               | Anvendelse   | Stingbredde [mm (tommer)]   |                        | Stinglengde [mm (tommer)] |                        | Dobeltnål              | Overtransportør | Baklengs sying/<br>forsterket søm |        |
|--------------------------|---|---|---------------|---------------|---------------|---------------|--|---|------------------------|---------------------------|------------------------|------------------------|-----------------|-----------------------------------|--------|
|                          |   |   | 70 sømsmodell | 60 sømsmodell | 50 sømsmodell | 40 sømsmodell |  | Autom.  | Manuell                | Autom.                    | Manuell                |                        |                 |                                   |        |
| Rett                     | Venstre   |   | J             | 00            | 00            | 00            | 00   | Alminnelige sømmer, sying av rynkesting eller innsnitt etc.                       | 0,0<br>(0)             | 0,0–7,0<br>(0–1/4)        | 2,5<br>(3/32)          | 0,2–5,0<br>(1/64–3/16) | Nei             | Ja***                             | Bakl.* |
|                          | Midt  |  | J             | 01            | 01            | 01            | 01   | Isetting av glidelås, alminnelige sømmer, sying av rynkesting eller innsnitt etc. | –                      | –                         | 2,5<br>(3/32)          | 0,2–5,0<br>(1/64–3/16) | Ja<br>(J)       | Ja***                             | Bakl.* |
| Tredobbelte elastisk søm |  | J   | 02            | 02            | 02            | 02            | Isying av ermer, sying av innersømmer, sying i elastisk stoff og sying av dekorasjonssting     | 0,0<br>(0)  | 0,0–7,0<br>(0–1/4)     | 2,5<br>(3/32)             | 1,5–4,0<br>(1/16–3/16) | Nei                    | Nei             | Forst.**                          |        |
| Elastisk søm             |  | J   | 03            | 03            | 03            | 03            | Syng i elastisk stoff og syng af dekorasjonssting  | 1,0<br>(1/16)   | 1,0–3,0<br>(1/16–1/8)  | 2,5<br>(3/32)             | 1,0–4,0<br>(1/16–3/16) | ****<br>Ja<br>(J)      | Nei             | Forst.**                          |        |
| Sikk-sakk-sting          |  | J   | 04            | 04            | 04            | 04            | Syng av overlocksøm og påsyng av applikasjoner   | 3,5<br>(1/8)  | 0,0–7,0<br>(0–1/4)     | 1,4<br>(1/16)             | 0,0–4,0<br>(0–3/16)    | ****<br>Ja<br>(J)      | Ja***           | Bakl.*                            |        |
| 3-punkts sikk-sakk-sting |  | J   | 05            | 05            | 05            | 05            | Syng av overlocksøm i mellomtykt stoff eller elastisk stoff, isying av elastikk, stopping etc. | 5,0<br>(3/16)   | 1,5–7,0<br>(1/16–1/4)  | 1,0<br>(1/16)             | 0,2–4,0<br>(1/64–3/16) | ****<br>Ja<br>(J)      | Nei             | Forst.**                          |        |
| Overlock-søm             |  | G   | 06            | 06            | 06            | 06            | Syng av overlocksøm i tynt eller mellomtykt stoff  | 3,5<br>(1/8)  | 2,5–5,0<br>(3/32–3/16) | 2,0<br>(1/16)             | 1,0–4,0<br>(1/16–3/16) | Nei                    | Nei             | Forst.**                          |        |
|                          |  | G   | 07            | 07            | 07            | 07            | Syng av overlocksøm i tykt stoff   | 5,0<br>(3/16)   | 2,5–5,0<br>(3/32–3/16) | 2,5<br>(3/32)             | 1,0–4,0<br>(1/16–3/16) | Nei                    | Nei             | Forst.**                          |        |
|                          |  | J   | 08            | 08            | 08            | 08            | Syng av overlocksøm i elastisk stoff   | 5,0<br>(3/16)   | 0,0–7,0<br>(0–1/4)     | 2,5<br>(3/32)             | 0,5–4,0<br>(1/32–3/16) | ****<br>Ja<br>(J)      | Nei             | Forst.**                          |        |

\*Bakl.: Baklengs \*\*Forst.: Forsterket søm \*\*\*Bruk ikke baklengs sying.

\*\*\*\*Velg en stingbredde på 5,0 mm eller mindre.

| Sømbetegnelse     | Mønster   | Trykfod | Mønsternr.    |               |               |               | Anvendelse   | Stingbredde [mm (tommer)] |                        | Stinglengde [mm (tommer)] |                        | Dobbeltnål | Overtransportør | Baklens sying/<br>forsterket søm |
|-------------------|---|---------|---------------|---------------|---------------|---------------|--|---------------------------|------------------------|---------------------------|------------------------|------------|-----------------|----------------------------------|
|                   |   |         | 70 sømsmodell | 60 sømsmodell | 50 sømsmodell | 40 sømsmodell |  | Autom.                    | Manuell                | Autom.                    | Manuell                |            |                 |                                  |
|                   |   |         |               |               |               |               |  |                           |                        |                           |                        |            |                 |                                  |
| Blindsøm          |    | R       | 09            | 09            | 09            | 09            | Blindsøm i mellomtykt stoff  | 0<br>(0)                  | 3 – 3                  | 2,0<br>(1/16)             | 1,0–3,5<br>(1/16–1/8)  | Nei        | Nei             | Forst.*                          |
|                   |    | R       | 10            | 10            | 10            | 10            | Blindsøm i elastisk stoff  | 0<br>(0)                  | 3 – 3                  | 2,0<br>(1/16)             | 1,0–3,5<br>(1/16–1/8)  | Nei        | Nei             | Forst.*                          |
| Applikasjonssting |    | J       | 11            | 11            | 11            | 11            | Applikasjonssting  | 3,5<br>(1/8)              | 2,5–5,0<br>(3/32–3/16) | 2,5<br>(3/32)             | 1,6–4,0<br>(1/16–3/16) | Ja<br>(1)  | Nei             | Forst.*                          |
| Muslingsøm        |    | J       | 12            | 12            | 12            | 12            | Muslingsøm   | 4,0<br>(3/16)             | 0,0–7,0<br>(0–1/4)     | 2,5<br>(3/32)             | 0,2–4,0<br>(1/64–3/16) | Ja<br>(1)  | Nei             | Forst.*                          |
| Satintunge-søm    |    | N       | 13            | 13            | 13            | 13            | Muslingsøm   | 5,0<br>(3/16)             | 2,5–7,0<br>(3/32–1/4)  | 0,5<br>(1/32)             | 0,1–1,0<br>(1/64–1/16) | Ja<br>(1)  | Nei             | Forst.*                          |
| Sammenføyningsøm  |    | J       | 14            | 14            | 14            | 14            | Patchwork og sying av dekorasjonssting   | 4,0<br>(3/16)             | 0,0–7,0<br>(0–1/4)     | 1,2<br>(1/16)             | 0,2–4,0<br>(1/64–3/16) | Ja<br>(1)  | Nei             | Forst.*                          |
|                   |    | J       | 15            | 15            | 15            | 15            | Patchworksøm, dekorasjonsøm og sying av overløksøm i begge stoffstykker, f.eks. til trikot | 5,0<br>(3/16)             | 2,5–7,0<br>(3/32–1/4)  | 2,5<br>(3/32)             | 1,0–4,0<br>(1/16–3/16) | Ja<br>(1)  | Nei             | Forst.*                          |
|                   |    | J       | 16            | 16            | 16            | 16            | Patchwork og sying av dekorasjonssting   | 5,0<br>(3/16)             | 0,0–7,0<br>(0–1/4)     | 1,2<br>(1/16)             | 0,2–4,0<br>(1/64–3/16) | Ja<br>(1)  | Nei             | Forst.*                          |
| Fagottsøm         |   | J       | 17            | 17            | 17            | 17            | Fagottsøm, smocksøm og dekorasjonsøm   | 5,0<br>(3/16)             | 0,0–7,0<br>(0–1/4)     | 2,5<br>(3/32)             | 1,0–4,0<br>(1/16–3/16) | Ja<br>(1)  | Nei             | Forst.*                          |
|                   |  | J       | 18            | 18            | 18            | 18            | Fagottsøm, smocksøm og dekorasjonsøm   | 5,0<br>(3/16)             | 2,5–7,0<br>(3/32–1/4)  | 2,5<br>(3/32)             | 1,0–4,0<br>(1/16–3/16) | Ja<br>(1)  | Nei             | Forst.*                          |
| Dekorasjonsøm     |  | J       | 19            | 19            | 19            | 19            | Syng av dekorasjonssting   | 4,0<br>(3/16)             | 0,0–7,0<br>(0–1/4)     | 3,0<br>(1/8)              | 2,0–4,0<br>(1/16–3/16) | Nei        | Nei             | Forst.*                          |
|                   |  | J       | 20            | 20            | 20            | 20            | Syng av dekorasjonssting   | 4,0<br>(3/16)             | 0,0–7,0<br>(0–1/4)     | 2,5<br>(3/32)             | 1,0–4,0<br>(1/16–3/16) | Ja<br>(1)  | Nei             | Forst.*                          |
|                   |  | J       | 21            | 21            | 21            | –             | Syng af dekorasjonssting   | 5,5<br>(7/32)             | 0,0–7,0<br>(0–1/4)     | 1,6<br>(1/16)             | 1,0–4,0<br>(1/16–3/16) | Ja<br>(1)  | Nei             | Forst.*                          |
|                   |  | N       | 22            | 22            | 22            | 21            | Syng av dekorasjonssting og isyng av elastik   | 5,0<br>(3/16)             | 1,5–7,0<br>(1/64–1/4)  | 1,0<br>(1/16)             | 0,2–4,0<br>(1/64–3/16) | Ja<br>(1)  | Nei             | Forst.*                          |
|                   |  | N       | 23            | 23            | 23            | 22            | Blondesyng, dekorasjonskantung, "heirloom"-søm (fine pyntesting) etc.                      | 3,5<br>(1/8)              | 1,5–7,0<br>(1/16–1/4)  | 2,5<br>(3/32)             | 1,6–4,0<br>(1/16–3/16) | Nei        | Nei             | Forst.*                          |
|                   |  | N       | 24            | 24            | 24            | 23            | Dekorasjonskantung, "heirloom"-søm etc.  | 6,0<br>(15/64)            | 1,5–7,0<br>(1/16–1/4)  | 3,0<br>(1/8)              | 1,5–4,0<br>(1/16–3/16) | Nei        | Nei             | Forst.*                          |
|                   |  | N       | 25            | 25            | 25            | –             | Dekorasjonskantung i tynt og mellomtykt stoff samt lærretstoff, "heirloom"-søm etc.        | 5,0<br>(3/16)             | 1,5–7,0<br>(1/16–1/4)  | 3,5<br>(1/8)              | 1,5–4,0<br>(1/16–3/16) | Nei        | Nei             | Forst.*                          |



\*Forst.: Forsterket søm      \*\*Velg en stingbredde på 5,0 mm eller mindre.

| Sømbetegnelse                  | Mønster   | Trykkfot | Mønsternr.    |               |               |               | Anvendelse  | Stingbredde [mm (tommer)] |                        | Stinglengde [mm (tommer)] |                        | Dobbeltnål    | Overtransportør | Baklenssyng/<br>forsterket søm |
|--------------------------------|---|----------|---------------|---------------|---------------|---------------|---|---------------------------|------------------------|---------------------------|------------------------|---------------|-----------------|--------------------------------|
|                                |   |          | 70 sømsmodell | 60 sømsmodell | 50 sømsmodell | 40 sømsmodell |   | Autom.                    | Manuell                | Autom.                    | Manuell                |               |                 |                                |
|                                |   |          |               |               |               |               |   |                           |                        |                           |                        |               |                 |                                |
| Dekorasjons-søm                |    | N        | 26            | 26            | 26            | 24            | Dekorasjonskanting i tynt og mellomtykt stoff samt lærretsstof, "heirloom"-søm etc.   | 5,0<br>(3/16)             | 1,5-7,0<br>(1/16-1/4)  | 4,0<br>(3/16)             | 1,5-4,0<br>(1/16-3/16) | ***<br>Ja (J) | Nei             | Forst.*                        |
|                                |    | N        | 27            | 27            | 27            | -             | Dekorasjonskanting i tynt og mellomtykt stoff samt lærretsstof, "heirloom"-søm etc.   | 5,0<br>(3/16)             | 1,5-7,0<br>(1/16-1/4)  | 2,5<br>(3/32)             | 1,5-4,0<br>(1/16-3/16) | ***<br>Ja (J) | Nei             | Forst.*                        |
|                                |    | N        | 28            | 28            | 28            | -             | Dekorasjonskanting i tynt og mellomtykt stoff samt lærretsstof, "heirloom"-søm etc.   | 5,0<br>(3/16)             | 1,5-7,0<br>(1/16-1/4)  | 2,0<br>(1/16)             | 1,5-4,0<br>(1/16-3/16) | ***<br>Ja (J) | Nei             | Forst.*                        |
| Knapphull-sting                |    | A        | 29            | 29            | 29            | 25            | Vannrette knapphull i tynt og mellomtykt stoff  | 5,0<br>(3/16)             | 3,0-5,0<br>(1/8-3/16)  | 0,4<br>(1/64)             | 0,2-1,0<br>(1/64-1/16) | Nei           | Nei             | Aut.**                         |
|                                |    | A        | 30            | 30            | 30            | 26            | Sikrede knapphull i stoff med forsterkning  | 5,0<br>(3/16)             | 3,0-5,0<br>(1/8-3/16)  | 0,4<br>(1/64)             | 0,2-1,0<br>(1/64-1/16) | Nei           | Nei             | Aut.**                         |
|                                |    | A        | 31            | 31            | 31            | 27            | Knapphuller i elastisk stoff eller strikkestoff                                       | 6,0<br>(15/64)            | 3,0-6,0<br>(1/8-15/64) | 1,0<br>(1/16)             | 0,5-2,0<br>(1/32-1/16) | Nei           | Nei             | Aut.**                         |
|                                |    | A        | 32            | 32            | 32            | 28            | Knapphull i elastisk stoff  | 6,0<br>(15/64)            | 3,0-6,0<br>(1/8-15/64) | 1,5<br>(1/16)             | 1,0-3,0<br>(1/16-1/8)  | Nei           | Nei             | Aut.**                         |
|                                |    | A        | 33            | 33            | 33            | 29            | Nøkkelhullknapphull i tykt eller loddent stof   | 7,0<br>(1/4)              | 3,0-7,0<br>(1/8-1/4)   | 0,5<br>(1/32)             | 0,3-1,0<br>(1/64-1/16) | Nei           | Nei             | Aut.**                         |
|                                |   | A        | 34            | 34            | -             | -             | Nøkkelhullknapphull i mellomtykt og tykt stoff  | 7,0<br>(1/4)              | 3,0-7,0<br>(1/8-1/4)   | 0,5<br>(1/32)             | 0,3-1,0<br>(1/64-1/16) | Nei           | Nei             | Aut.**                         |
|                                |  | A        | 35            | 35            | -             | -             | Nøkkelhullknapphull i tykt eller loddent stoff  | 7,0<br>(1/4)              | 3,0-7,0<br>(1/8-1/4)   | 0,5<br>(1/32)             | 0,3-1,0<br>(1/64-1/16) | Nei           | Nei             | Aut.**                         |
| Trensesing                     |  | A        | 36            | 36            | 34            | 30            | Forsterkning av åpninger og steder, hvor sømmen lett går opp                          | 2,0<br>(1/16)             | 1,0-3,0<br>(1/16-1/8)  | 0,4<br>(1/64)             | 0,3-1,0<br>(1/64-1/16) | Nei           | Nei             | Aut.**                         |
| Rette sting til sammenføyning  |  | J        | 37            | 37            | -             | -             | Sammenføyning med like sting (med et sømmon på 6,5 mm fra høyre side av trykkfoten)   | 5,5<br>(7/32)             | 0,0-7,0<br>(0-1/4)     | 1,6<br>(1/16)             | 0,2-5,0<br>(1/64-3/16) | Nei           | Ja              | Forst.*                        |
|                                |  | J        | 38            | 38            | -             | -             | Sammenføyning med like sting (med et sømmon på 6,5 mm fra venstre side av trykkfoten) | 1,5<br>(1/16)             | 0,0-7,0<br>(0-1/4)     | 1,6<br>(1/16)             | 0,2-5,0<br>(1/64-3/16) | Nei           | Ja              | Forst.*                        |
| Quilting med håndsydd utseende |  | J        | 39            | 39            | 35            | 31            | Rett quiltsøm med håndsydd utseende   | 0,0<br>(0)                | 0,0-7,0<br>(0-1/4)     | 2,5<br>(3/32)             | 1,0-4,0<br>(1/16-3/16) | Nei           | Nei             | Forst.*                        |
| Sikk-sakk-sting (til quilting) |  | J        | 40            | 40            | -             | -             | Applikasjonsquilting, friarmsquilting, satinsøm, isying av knapper                    | 3,5<br>(1/8)              | 0,0-7,0<br>(0-1/4)     | 1,4<br>(1/16)             | 0,0-4,0<br>(0-3/16)    | Nei           | Ja              | Forst.*                        |













\*Forst.: Forsterket søm \*\*Aut. forst.: Automatisk forsterkning

\*\*\*Velg en stingbredde på 5,0 mm eller mindre.



| Sømbetegnelse   | Mønster   | Trykkod | Mønsternr.    |               |               |                     | Anvendelse                          | Stingbredde [mm (tommer)] |                     | Stingle ngde [mm (tommer)] |                     | Dobbeltnål | Overtransportør | Baklenssyng/<br>forsterket søm |
|---|---|---------|---------------|---------------|---------------|---------------------|-------------------------------------|---------------------------|---------------------|----------------------------|---------------------|------------|-----------------|--------------------------------|
|   |   |         | 70 sømsmodell | 60 sømsmodell | 50 sømsmodell | 40 sømsmodell       |                                     | Autom.                    | Manuell             | Autom.                     | Manuell             |            |                 |                                |
|   |   |         |               |               |               |                     |                                     |                           |                     |                            |                     |            |                 |                                |
| Applikasjonssting (til quilting)  |    | J       | 41            | 41            | -             | -                   | Påsyning av applikasjon og kantning | 1,5 (1/16)                | 0,5–5,0 (1/32–3/16) | 1,2 (1/16)                 | 1,0–4,0 (1/16–3/16) | Nei        | Nei             | Forst.*                        |
|   |    | J       | 42            | 42            | -             | -                   | Påsyning av applikasjon og kantning | 1,5 (1/16)                | 0,5–5,0 (1/32–3/16) | 1,2 (1/16)                 | 1,0–4,0 (1/16–3/16) | Nei        | Nei             | Forst.*                        |
| Quiltesøm   |    | J       | 43            | 43            | -             | -                   | Bakgrunnsquiltesøm (stipling)       | 7,0 (1/4)                 | 1,0–7,0 (1/16–1/4)  | 1,6 (1/16)                 | 1,0–4,0 (1/16–3/16) | Nei        | Nei             | Forst.*                        |
| Dekorasjonsøm   |    | N       | 44            | 44            | 36            | 32                  | Til dekorasjon etc.                 | 7,0 (1/4)                 | 0,0–7,0 (0–1/4)     | 2,5 (3/32)                 | 0,2–4,0 (1/64–3/16) | Nei        | Nei             | Forst.*                        |
|   |    | N       | 45            | 45            | 37            | 33                  | Til dekorasjon etc.                 | 7,0 (1/4)                 | 0,0–7,0 (0–1/4)     | 2,0 (1/16)                 | 0,2–4,0 (1/64–3/16) | Nei        | Nei             | Forst.*                        |
|   |    | N       | 46            | 46            | 38            | -                   | Til dekorasjon etc.                 | 7,0 (1/4)                 | 0,0–7,0 (0–1/4)     | 2,5 (3/32)                 | 0,2–4,0 (1/64–3/16) | Nei        | Nei             | Forst.*                        |
|   |    | N       | 47            | -             | -             | -                   | Til dekorasjon etc.                 | 7,0 (1/4)                 | 0,0–7,0 (0–1/4)     | 2,5 (3/32)                 | 0,2–4,0 (1/64–3/16) | Nei        | Nei             | Forst.*                        |
|   |    | N       | 48            | 47            | 39            | -                   | Til dekorasjon etc.                 | 7,0 (1/4)                 | 0,0–7,0 (0–1/4)     | 2,0 (1/16)                 | 0,2–4,0 (1/64–3/16) | Nei        | Nei             | Forst.*                        |
|   |   | N       | 49            | 48            | 40            | -                   | Til dekorasjon etc.                 | 7,0 (1/4)                 | 0,0–7,0 (0–1/4)     | 2,0 (1/16)                 | 0,2–4,0 (1/64–3/16) | Nei        | Nei             | Forst.*                        |
|   |  | N       | 50            | -             | -             | -                   | Til dekorasjon etc.                 | 7,0 (1/4)                 | 0,0–7,0 (0–1/4)     | 1,6 (1/16)                 | 0,2–4,0 (1/64–3/16) | Nei        | Nei             | Forst.*                        |
|   |  | N       | 51            | 49            | 41            | 34                  | Til dekorasjon etc.                 | 7,0 (1/4)                 | 0,0–7,0 (0–1/4)     | 2,5 (3/32)                 | 0,2–4,0 (1/64–3/16) | Nei        | Nei             | Forst.*                        |
|   |  | N       | 52            | -             | -             | -                   | Til dekorasjon etc.                 | 7,0 (1/4)                 | 0,0–7,0 (0–1/4)     | 2,0 (1/16)                 | 0,2–4,0 (1/64–3/16) | Nei        | Nei             | Forst.*                        |
|   |  | N       | 53            | -             | -             | -                   | Til dekorasjon etc.                 | 5,0 (3/16)                | 0,0–7,0 (0–1/4)     | 2,0 (1/16)                 | 0,2–4,0 (1/64–3/16) | Nei        | Nei             | Forst.*                        |
|   |  | N       | 54            | -             | -             | -                   | Til dekorasjon etc.                 | 7,0 (1/4)                 | 0,0–7,0 (0–1/4)     | 2,5 (3/32)                 | 0,2–4,0 (1/64–3/16) | Nei        | Nei             | Forst.*                        |
|   |  | N       | 55            | 50            | -             | -                   | Til dekorasjon etc.                 | 7,0 (1/4)                 | 0,0–7,0 (0–1/4)     | 1,6 (1/16)                 | 0,2–4,0 (1/64–3/16) | Nei        | Nei             | Forst.*                        |
|  | N   | 56      | 51            | -             | -             | Til dekorasjon etc. | 7,0 (1/4)                           | 0,0–7,0 (0–1/4)           | 1,4 (1/16)          | 0,2–4,0 (1/64–3/16)        | Nei                 | Nei        | Forst.*         |                                |

\*Forst.: Forsterket søm

| Sømbetegnelsen | Mønster   | Trykkfot | Mønsternr.         |                   |                    |                    | Anvendelse          | Stingbredde [mm (tommer)] |                       | Stinglengde [mm (tommer)] |                        | Dobbeltnål | Overtransporter | Baklenssyning/<br>forsterket søm |
|----------------|---|----------|--------------------|-------------------|--------------------|--------------------|---------------------|---------------------------|-----------------------|---------------------------|------------------------|------------|-----------------|----------------------------------|
|                |   |          | 70 søms-<br>modell | 60 søms-<br>model | 50 søms-<br>modell | 40 søms-<br>modell |                     | Autom.                    | Manuell               | Autom.                    | Manuell                |            |                 |                                  |
|                |   |          |                    |                   |                    |                    |                     |                           |                       |                           |                        |            |                 |                                  |
| Satin-sting    |    | N        | 57                 | 52                | 42                 | -                  | Til dekorasjon etc. | 7,0<br>(1/4)              | 2,5-7,0<br>(3/32-1/4) | 0,4<br>(1/64)             | 0,1-1,0<br>(1/64-1/16) | Ja<br>(J)  | Nei             | Forst.*                          |
|                |    | N        | 58                 | -                 | -                  | -                  | Til dekorasjon etc. | 7,0<br>(1/4)              | 2,5-7,0<br>(3/32-1/4) | 0,4<br>(1/64)             | 0,1-1,0<br>(1/64-1/16) | Ja<br>(J)  | Nei             | Forst.*                          |
|                |    | N        | 59                 | 53                | 43                 | 35                 | Til dekorasjon etc. | 7,0<br>(1/4)              | 2,5-7,0<br>(3/32-1/4) | 0,4<br>(1/64)             | 0,1-1,0<br>(1/64-1/16) | Ja<br>(J)  | Nei             | Forst.*                          |
|                |    | N        | 60                 | 54                | 44                 | 36                 | Til dekorasjon etc. | 7,0<br>(1/4)              | 2,5-7,0<br>(3/32-1/4) | 0,4<br>(1/64)             | 0,1-1,0<br>(1/64-1/16) | Ja<br>(J)  | Nei             | Forst.*                          |
|                |    | N        | 61                 | 55                | 45                 | -                  | Til dekorasjon etc. | 7,0<br>(1/4)              | 2,5-7,0<br>(3/32-1/4) | 0,4<br>(1/64)             | 0,1-1,0<br>(1/64-1/16) | Ja<br>(J)  | Nei             | Forst.*                          |
|                |    | N        | 62                 | 56                | 46                 | 37                 | Til dekorasjon etc. | 7,0<br>(1/4)              | 2,5-7,0<br>(3/32-1/4) | 0,4<br>(1/64)             | 0,1-1,0<br>(1/64-1/16) | Ja<br>(J)  | Nei             | Forst.*                          |
|                |    | N        | 63                 | -                 | -                  | -                  | Til dekorasjon etc. | 7,0<br>(1/4)              | 2,5-7,0<br>(3/32-1/4) | 0,4<br>(1/64)             | 0,1-1,0<br>(1/64-1/16) | Ja<br>(J)  | Nei             | Forst.*                          |
|                |   | N        | 64                 | -                 | -                  | -                  | Til dekorasjon etc. | 7,0<br>(1/4)              | 2,5-7,0<br>(3/32-1/4) | 0,4<br>(1/64)             | 0,1-1,0<br>(1/64-1/16) | Ja<br>(J)  | Nei             | Forst.*                          |
| Korssting      |  | N        | 65                 | -                 | -                  | -                  | Til dekorasjon etc. | 7,0<br>(1/4)              | 0,0-7,0<br>(0-1/4)    | 1,6<br>(1/16)             | 0,2-4,0<br>(1/64-3/16) | Nei        | Nei             | Forst.*                          |
|                |  | N        | 66                 | -                 | -                  | -                  | Til dekorasjon etc. | 6,0<br>(15/64)            | 0,0-7,0<br>(0-1/4)    | 1,4<br>(1/16)             | 0,2-4,0<br>(1/64-3/16) | Nei        | Nei             | Forst.*                          |
|                |  | N        | 67                 | 57                | 47                 | 38                 | Til dekorasjon etc. | 6,0<br>(15/64)            | 0,0-7,0<br>(0-1/4)    | 2,5<br>(3/32)             | 0,2-4,0<br>(1/64-3/16) | Nei        | Nei             | Forst.*                          |
|                |  | N        | 68                 | 58                | 48                 | -                  | Til dekorasjon etc. | 6,0<br>(15/64)            | 0,0-7,0<br>(0-1/4)    | 1,4<br>(1/16)             | 0,2-4,0<br>(1/64-3/16) | Nei        | Nei             | Forst.*                          |
|                |  | N        | 69                 | 59                | 49                 | 39                 | Til dekorasjon etc. | 6,0<br>(15/64)            | 0,0-7,0<br>(0-1/4)    | 1,4<br>(1/16)             | 0,2-4,0<br>(1/64-3/16) | Nei        | Nei             | Forst.*                          |

\*Forst.: Forsterket søm \*\*Velg en stingbredde på 5,0 mm eller mindre.

## VEDLIKEHOLD

Grunnleggende vedlikehold av symaskinen er beskrevet nedenfor.

### Rengjøring av symaskinen (utvendig)

Dersom maskinen er skitten så fukt en klut i et nøytralt rengjøringsmiddel. Vri den godt opp og tørk av maskinen utvendig. Tørk over med en tørr klut.

## ⚠ FORSIKTIG

- Ta ut støpselet før du rengjør maskinen, ellers kan du skades eller få støt.

### Rengjøring av spolehuset

Hvis det samler seg støv i spolehuset, vil det innvirke på symaskinens funksjonsdyktighet, og spolehuset skal derfor rengjøres regelmessigt.

## ⚠ FORSIKTIG

- Husk å ta kontakten ut av maskinen før du rengjør den. Ellers kan du få elektrisk støt eller komme til skade.

- 1 Slå av maskinen, og ta ut kontakten.
- 2 Hev nålen og trykkfoten.
- 3 Løsne trykkfotskruen og nåleskruen for å fjerne snap-on delen og nålen.

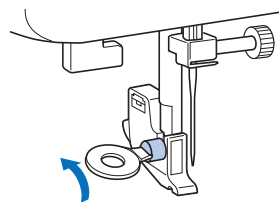

- 4 Ta tak i begge sider av stingplatedekslet, og dra det inn mot deg for å ta stingplatedekslet av.

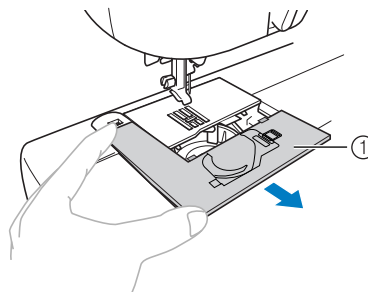

① Nåleplatedeksel

- 5** Ta ut spolehuset.  
Ta tak i spolehuset, og dra det ut.

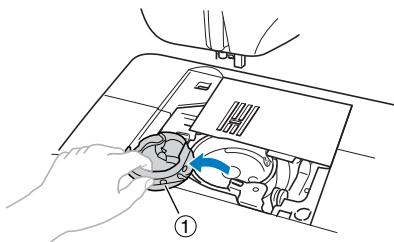

① Spolehus

- 6** Bruk børsten eller en støvsuger for å fjerne støv fra banen og området omkring den.

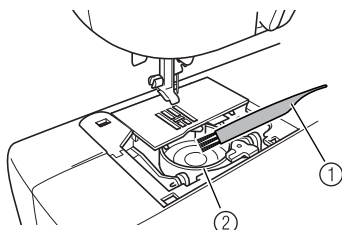

① Børste  
② Bane

- Du må ikke komme olje på spolehuset.

- 7** Sett inn spoleholderen slik at ▲-merket på spoleholderen flukter med ●-merket på maskinen, som vist under.

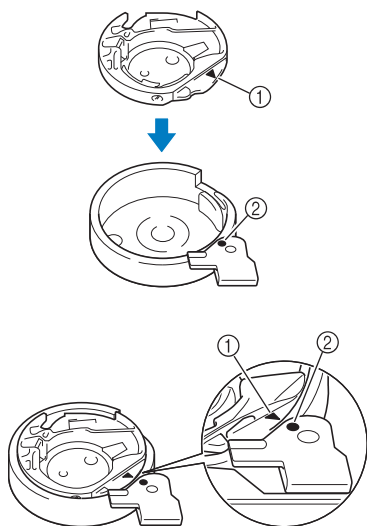

- Sørg for at ▲- og ●-merkene flukter.

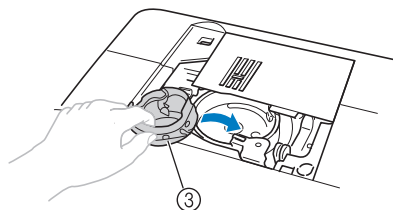

① ▲-merke  
② ●-merke  
③ Spoleholder

- Sørg for at de angitt punktene flukter før spolehuset settes inn.

## ⚠ FORSIKTIG

- Bruk aldri et hakkete spolehus. Du kan da risikere at overtråden setter seg fast og nålen bryter, eller at det går ut over symaskinens funksjonsdyktighet. Et nytt spolehus (reservedelkode: XE7560-001) kan fås ved henvendelse til nærmeste autoriserte servicesenter.
- Sett spolehuset korrekt i, ellers kan nålen bryte.

- 8** Sett tappene på stingplatedekslet inn i stingplaten, og skyv dekslet tilbake på plass.

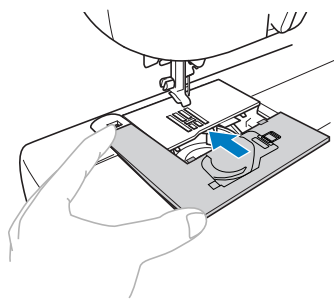



## FEILSØKING

Hvis maskinen ikke fungerer korrekt, kontrolleres følgende mulige problemer.

Hvis problemet ikke kan løses, bedes du kontakte forhandleren eller nærmeste autoriserede servicecenter.

| Symptom   | Mulig årsak   | Slik avhjelper du problemet  | Sidehenvisning |
|---|---|--|----------------|
| <b>Symaskinen kan ikke startes.</b>                         | Symaskinens kontakt er ikke satt i.   | Sett i kontakten   | side 9         |
|   | Hovedkontakten er stengt.   | Slå på hovedkontakten.   | side 9         |
|   | Spoleapparatets holder er skjøvet mot høyre.  | Skyv spoleapparatets holder mot venstre.   | side 12, 13    |
|   | Du har ikke brukt fotpedalen korrekt.   | Bruk fotpedalen korrekt.   | side 10        |
| <b>Nålen bryr.</b>  | Nålen er ikke satt korrekt i.   | Sett nålen korrekt i.  | side 21        |
|   | Nåleskruen er løs.  | Stram skruen med den skiveformede skrutrekkeren.                                     | side 22        |
|   | Nålen er bøyd eller sløv.   | Bytt nålen.  | side 21        |
|   | Du har ikke brukt den korrekte kombinasjon av stoff, tråd og nål.   | Velg tråd og nål, som passer til stofftypen.   | side 20        |
|   | Den anvendte trykkfot passer ikke til den valgte stingtype.   | Monter den trykkfot som passer til den valgte stingtype.                             | side 52        |
|   | Overtråden er for stram.  | Reduser overtrådens spending.  | side 29        |
|   | Du trekker for kraftig i stoffet.   | Trekk forsiktig i stoffet.   | –              |
|   | Området omkring hullet i stingplaten er repet opp.  | Skift ut stingplaten. Kontakt forhandleren eller nærmeste autoriserte servicesenter. | –              |
|   | Området omkring hullet i trykkfoten er repet opp.   | Skift trykkfoten. Kontakt forhandleren eller nærmeste autoriserte servicesenter.     | –              |
|   | Spolehuset er hakkete.  | Skift spolehuset. Kontakt forhandleren eller nærmeste autoriserte servicesenter.     | –              |
| Du har brukt en spole som ikke er egnet til denne maskinen. | Feil spole virker ikke korrekt. Bruk kun spoler som er beregnet til denne maskinen.   | side 11  |                |
| <b>Overtråden ryker.</b>                                    | Du har ikke satt overtråden korrekt i (du har f.eks. ikke plassert spolen korrekt, eller tråden er kommet ut av styret over nålen). | Tre overtåden riktig.  | side 16        |
|   | Tråden knuter eller deler seg.  | Fjern knutene/det fillete stykke.  | –              |
|   | Nålen er ikke egnet til den tråden du bruker.   | Velg en nål som passer til stingtypen.   | side 20        |
|   | Overtråden er for stram.  | Reduser overtrådens spenning.  | side 29        |
|   | Tråden har satt seg fast (f.eks. innviklet i spolehuset).   | Fjern det innviklede stykke. Rengjør spolehuset, hvis tråden er viklet inn i dette.  | side 57        |
| Nålen er bøyd eller sløv.                                   | Skift nålen.  | side 21  |                |

| Symptom   | Mulig årsak   | Slik avhjelper du problemet  | Sidehenvisning  |
|---|---|--|-----------------|
| <b>Overtråden ryker</b>                         | Du har ikke satt i nålen korrekt.   | Sett nålen korrekt i.  | side 21         |
|   | Området omkring hullet i stingplaten er opprepet.                                 | Skift ut stingplaten. Kontakt forhandleren eller nærmeste autoriserte servicesenter. | –               |
|   | Området omkring hullet i trykkfoten er opprepet.                                  | Skift ut trykkfoten. Kontakt forhandleren eller nærmeste autoriserte servicesenter.  | –               |
|   | Der er merker på spolehuset, eller spolehuset er opprepet.                        | Skift ut spolehuset. Kontakt forhandleren eller nærmeste autoriserte servicesenter.  | –               |
|   | Du har brukt en spole som ikke er egnet til denne maskinen.                       | Feil spoler virker ikke korrekt. Bruk kun spoler som er beregnet til denne maskinen. | side 11         |
| <b>Undertråden setter seg fast eller ryker.</b> | Du har ikke spolet undertråden korrekt.   | Spol undertråden korrekt.  | side 11         |
|   | Spolen er opprepet eller går ikke jevnt rundt.                                    | Skift spolen.  | –               |
|   | Tråden har satt seg fast.   | Fjern tråden som har satt seg fast og rengjør spolehuset.                            | side 57         |
|   | Du har brukt en spole som ikke er egnet til denne maskinen.                       | Feil spoler virker ikke korrekt. Bruk kun spoler som er beregnet til denne maskinen. | side 11         |
|   | Spolen er ikke satt korrekt i.  | Sett undertråden korrekt i.  | side 14, 15     |
| <b>Trådspenningen er gal.</b>                   | Du har ikke satt overtråden korrekt i   | Tre overtråden ordentlig.  | side 16         |
|   | Du har ikke spolet undertråden korrekt.   | Spol undertråden korrekt.  | side 11         |
|   | Du har ikke brukt den riktige kombinasjon av tråd og nål til det stoff du syr i.  | Velg tråd og nål som passer til stofftypen.  | side 20         |
|   | Du har ikke montert snap-on delen korrekt.  | Monter snap-on delen korrekt.  | side 25         |
|   | Trådspenningen er gal.  | Reguler overtrådens spenning.  | side 29         |
|   | Du har brukt en spole som ikke er egnet til denne maskinen.                       | Feil spoler virker ikke korrekt. Bruk kun spoler som er beregnet til denne maskinen. | side 11         |
|   | Spolen er ikke satt korrekt i.  | Sett undertråden korrekt i.  | side 14, 15     |
| <b>Stoffet krøller.</b>                         | Du har ikke satt overtråden korrekt i, eller du har ikke plassert spolen korrekt. | Sett overtråden i, og spol spolen korrekt.   | side 14, 15, 16 |
|   | Du har ikke plassert spolen korrekt.  | Sett spolen korrekt i.   | –               |
|   | Du har ikke brukt den korrekte kombinasjon av stoff, tråd og nål.                 | Velg tråd og nål som passer til stofftypen.  | side 20         |
|   | Nålen er bøyd eller sløv.   | Skift ut nålen.  | side 21         |
|   | Hvis du syr i tynt stoff, er stingene for tykke.                                  | Sy med forsterkende materiale under stoffet.   | side 31         |
|   | Trådspendingen er gal.  | Reguler overtrådens spenning.  | side 29         |

| Symptom  | Mulig årsak   | Slik avhjelper du problemet  | Sidehenvisning |
|--|---|--|----------------|
| <b>Symaskinen hopper over sting.</b>           | Du har ikke satt overtråden korrekt i.                            | Tre overtråden riktig.   | side 16        |
|  | Du har ikke brukt den korrekte kombinasjon av stoff, tråd og nål. | Velg tråd og nål som passer til stofftypen.  | side 20        |
|  | Nålen er bøyd eller sløv.   | Skift ut nålen.  | side 21        |
|  | Du har ikke satt nålen korrekt i.                                 | Sett nålen korrekt i.  |                |
|  | Det har samlet seg støv under stingplaten eller i spolehuset.     | Ta stingplatedekslet av og rengjør platen og spolehuset.   | side 57        |
| <b>Symaskinen bråker (høy lyd) når du syr.</b> | Det har samlet seg støv i transportøren eller i spolehuset.       | Rengjør spolehuset.  | side 57        |
|  | Du har ikke satt overtråden korrekt i                             | Korriger den øvre trådning.  | side 16        |
|  | Spolehuset er opprepet.   | Skift spolehuset. Kontakt forhandleren eller nærmeste autoriserte servicesenter.   | –              |
|  | Du har brukt en spole som ikke er egnet til denne maskinen.       | Feil spoler virker ikke korrekt. Bruk kun spoler som er beregnet til denne maskinen.   | side 11        |
| <b>Nåletræderen kan ikke brukes.</b>           | Du har ikke hevet nåleholderen til den høyeste stilling.          | Hev nålen ved enten å vri svinghjulet mot deg (mod klokken), så merket på hjulet peker opp, eller trykk på  (nåleposisjonsknapp) en enkelt gang eller to. | side 16        |
|  | Du har ikke satt nålen korrekt i.                                 | Sett nålen korrekt i.  | side 21        |
| <b>Sømmen sys ikke korrekt.</b>                | Den trykkfot du bruker, passer ikke til stingtypen.               | Monter den trykkfot som passer til den valgte stingtype.   | side 52        |
|  | Trådspenningen er feil.   | Reguler overtrådens spenning.  | side 29        |
|  | Tråden har satt seg fast (f.eks. i spolehuset).                   | Ta bort tråden som sitter fast. Rengjør spolehuset dersom tråden har satt seg fast her.  | side 57        |
| <b>Stoffet transporteres ikke.</b>             | Transportøren senkes.   | Skyv armen til transportørstilling til  .   | side 38, 45    |
|  | Sømmen er for fin.  | Øk stinglengden.   | side 27        |
|  | Du har ikke brukt den korrekte kombinasjon av stoff, tråd og nål. | Velg tråd og nål som passer til stofftypen.  | side 20        |
|  | Tråden har satt seg fast (f.eks. i spolehuset).                   | Ta bort tråden som sitter fast. Rengjør spolehuset dersom tråden har satt seg fast her.  | side 57        |
| <b>Sylsets pære tennes ikke.</b>               | Sylampen er ødelagt.  | Kontakt forhandleren eller nærmeste autoriserte servicesenter.   | –              |

## FEILMELDINGER

Hvis en handling utføres galt, før symaskinen stilles inn, vises det en feilmelding i betjeningspanelet. Følg instruksjonene i skjemaet.

Hvis du trykker på stingvelgeren eller utfører handlingen korrekt, mens feilmeldingen vises, forsvinner meldingen.

| Feilmeldinger | Mulig årsak   | Løsning   |
|---------------|---|---|
| E1            | Det er tråkket på fotpedalen (eller trykket på start/stopp-knappen, hvis fotpedalen ikke er tilsluttet), og det er trykket på knappen til baklengs sying/festing, mens trykkfoten er hevet.               | Senk trykkfotarmen, før du fortsetter.  |
| E2            | Det er valgt en annen søm enn knapphullsøm eller forsterket søm, og det er tråkket på fotpedalen (eller trykket på start/stopp-knappen, hvis fotpedalen ikke er montert), mens knapphullsarmen er senket. | Hev knapphullsarmen, før du fortsetter.   |
| E3            | Det er valgt knapphullsøm eller forsterket søm, og det er tråkket på fotpedalen (eller trykket på start/stopp-knappen, hvis fotpedalen ikke er montert), mens knapphullsarmen er hevet.                   | Senk knapphullsarmen, før du fortsetter.  |
| E4            | Det er trykket på knappen for baklengs sying/festing eller nåleposisjonsknappen, mens spolepinnen er flyttet til høyre.   | Skyv spoleapparatets holder mot venstre, før handlingen fortsettes.                           |
| E5            | Det er trykket på start/stopp-knappen, mens fotpedalen er koplet til.   | Kople bort fotpedalen, og trykk på start/stopp-knappen. Eller betjen maskinen med fotpedalen. |
| E6            | Symaskinmotoren er sperret, fordi tråden har satt seg fast.   | Fjern den tråden som sitter fast, før du fortsetter.  |



### Bemerk

- Hvis det vises feilmelding "F1" til "F8" i LCD-displayet, mens symaskinen brukes, kan det forekomme feilfunksjon ved maskinen. Kontakt nærmeste forhandler.

## Driftssignal (for modeller med driftssignal)

Hver gang du trykker på en knapp hører du et signal. Hvis det trykkes på en knapp uten funksjon, eller det utføres en feil handling, hører du to til fire signaler (kun for modeller med signalfunksjon).

### ■ Hvis det trykkes på en knapp (korrekt handling)

Høres ett signal.

### ■ Hvis det utføres en feil handling, eller det trykkes på en knapp uten funksjon

Høres to eller flere signaler.

### ■ Hvis symaskinen låserseg, f.eks. fordi tråden har satt seg fast

Symaskinen piper i fire sekunder og stopper automatisk. Finn årsaken til feilen, og løs problemet før du fortsetter med å sy.



# STIKKORDREGISTER

- A**  
alminnelige sting ..... 33  
applikasjoner ..... 42  
arm til transportørstilling ..... 45
- B**  
betjeningsknapper ..... 6  
betjeningspanel ..... 7  
bipfunksjon ..... 62  
blindsting ..... 34
- C**  
crazy quilt ..... 43
- D**  
dobbeltnål ..... 22
- E**  
ekstra spolepinne ..... 23  
ekstratilbehør ..... 8  
elastikk ..... 41  
elastisk stoff ..... 31  
ermhull ..... 46
- F**  
fagottsøm ..... 49  
feilmeldinger ..... 62  
feilsøking ..... 59  
forsterkningssting ..... 46  
fotpedal ..... 8, 28  
friarm ..... 31  
frihåndsqilting ..... 45
- G**  
glidelåstrykkfot ..... 40
- H**  
heirloom-søm ..... 51  
hovedkontakt ..... 9  
hullsyl ..... 37  
hurtigspole ..... 6, 15
- I**  
isetting av glidelås ..... 40  
isyng av knapper ..... 38
- K**  
knapp for baklengs syng/festing ..... 6  
knapp for regulering av overtrådens spenning ..... 29  
knapp for regulering av syhastighet ..... 6  
knapphullarm ..... 6, 37, 47  
knapphullfot ..... 36
- L**  
LCD-display ..... 7  
lommehjørner ..... 46
- M**  
monogramsyng ..... 49, 51  
muslingsøm ..... 49
- N**  
nål ..... 20  
nåleposisjon ..... 33  
nåleposisjonsknapp ..... 6  
nåleskrue ..... 6, 22  
nåletreder ..... 17  
nåletrederstyrer ..... 6
- O**  
overlocksøm ..... 32  
overtransportør ..... 44
- P**  
patchwork ..... 43  
prøvesyng ..... 30
- Q**  
quiltfot ..... 45  
quilting ..... 44  
quiltstyrer ..... 44
- R**  
rettsøm ..... 33
- S**  
sammenføyning ..... 43, 51  
sammenføyningssting ..... 42, 48  
sikk-sakk-søm ..... 30, 32, 42  
smocksyng ..... 50  
snap-on del ..... 6, 25  
spole ..... 14  
spoledeksel ..... 6, 14  
spolehus ..... 14, 57  
spolepinne ..... 11, 16  
spolesnelle ..... 11, 59, 62  
sprettekniv ..... 37  
start/stopp-knapp ..... 6, 28  
stingbredde ..... 27  
stinginnstillinger ..... 52  
stinglengde ..... 27  
stingplate ..... 6  
stingplatedeksel ..... 57  
stingvelger ..... 7  
stopping ..... 32, 41  
strammeskive ..... 11  
svinghjul ..... 5  
syng av knapphull ..... 35  
symaskinnåler ..... 20

|                                 |       |
|---------------------------------|-------|
| <b>T</b>                        |       |
| tilbehør .....                  | 8     |
| tilbehørsboks .....             | 7, 31 |
| transportør .....               | 6, 45 |
| tredobbelt elastisk søm .....   | 33    |
| treing av overtråd .....        | 16    |
| trense .....                    | 46    |
| trepunkts sikk-sakk-sting ..... | 32    |
| trykkfot .....                  | 6, 24 |
| trykkfotsarm .....              | 6, 16 |
| trådskjærer .....               | 29    |
| trådspanning .....              | 29    |
| trådstyrer .....                | 16    |
| tykt stoff .....                | 30    |
| tynt stoff .....                | 31    |
| <b>V</b>                        |       |
| viktigste deler .....           | 5     |
| vingenål .....                  | 51    |
| <b>Å</b>                        |       |
| åpninger .....                  | 46    |



Besøk oss på <http://support.brother.com/> der du kan få produktstøtte og svar på hyppig stilte spørsmål (HSS).

Norwegian  
888-S33/S34/S36/S37



D01EKC-001