

Brugsanvisning

Symaskine

Product Code (Produktkode): 888-S33/S34/S36/S37

1 LÆR DIN SYMASKINE AT KENDE

2 GRUNDLÆGGENDE SYNING

3 STINGTYPER

4 APPENDIKS

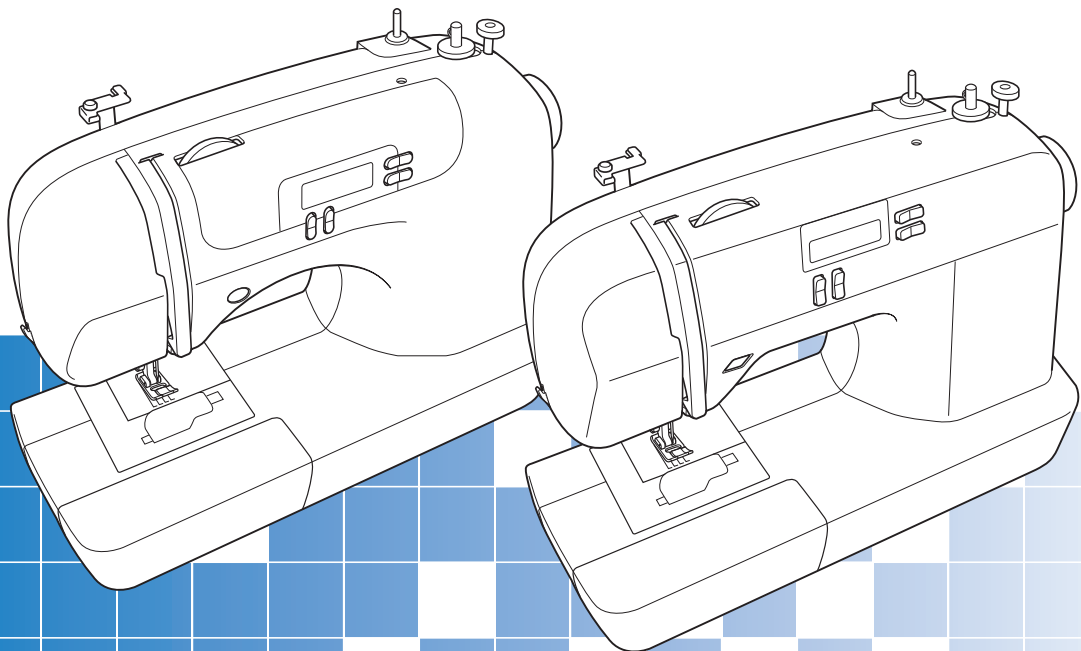

Sørg for at læse dette dokument, inden du bruger maskinen.
Vi anbefaler, at du gemmer dette dokument, så det er ved hånden til fremtidig brug.

VIGTIGE SIKKERHEDSOPLYSNINGER

Læs disse sikkerhedsoplysninger, før maskinen tages i brug.

! FARE

- Sådan undgår du at få stød:

1 Træk altid stikket ud af stikkontakten straks efter brugen, før rengøring, i forbindelse med brugerjusteringer anført i brugsanvisningen eller når du efterlader maskinen uden opsyn.

! ADVARSEL

- Sådan undgår du forbrænding, brand, stød eller personskade.

- 2** Tag altid stikket ud af stikkontakten, før du foretager justeringer anført i brugsanvisningen:
- Når du tager maskinens stik ud, skal du sætte kontakten på maskinen på symbolet "O" for at slukke maskinen og derefter tage fat i stikket og trække det ud af stikkontakten. Træk ikke i ledningen.
 - Sæt stikket fra symaskinen direkte ind i stikkontakten. Der må ikke bruges forlængerledning.
 - Tag altid maskinens stik ud, hvis strømmen svigter.
- 3** Elektriske farer:
- Denne maskine skal være tilsluttet en AC-strømforsyning, som ligger inden for den klassifikation, der er angivet på maskinens mærkeplade. Må ikke tilsluttes en jævnstrømkilde eller en omformer. Hvis du er usikker på, hvilken strømkilde du har, skal du kontakte en kvalificeret elektriker.
 - Maskinen er kun godkendt til brug i det land, hvor den blev købt.
- 4** Brug aldrig maskinen, hvis en ledning eller et stik er beskadiget, hvis den ikke fungerer korrekt, hvis den er blevet tabt eller beskadiget eller hvis der er spildt vand på maskinen. Indlevér maskinen til nærmeste autoriserede forhandler eller servicecenter, så de kan undersøge den, reparere den eller justere de elektriske eller mekaniske dele.

- Hvis du bemærker noget unormalt, mens maskinen opbevares eller bruges, f.eks. lugt, varme, misfarvning eller deformation, så hold op med at bruge maskinen og tag straks stikket ud af stikkontakten.
- Når symaskinen transporteres, skal du sørge for at bære den i håndtaget. Hvis symaskinen løftes ved hjælp af en anden del, kan det beskadige symaskinen eller medføre, at den tabes, hvilket kan medføre personskade.
- Når du løfter maskinen, så pas på ikke at foretage pludselige eller uforsigtige bevægelser, idet du ellers kan komme til skade med ryg eller knæ.

5 Hold altid arbejdsområdet ryddeligt:

- Brug aldrig symaskinen, hvis ventilationshullerne er blokerede. Hold ventilationshullerne og fodpedalen fri for trævler, støv og stofrester.
- Anbring ikke ting på fodpedalen.
- Brug ikke forlængerledninger. Sæt stikket fra symaskinen direkte ind i stikkontakten.
- Tab eller indsæt aldrig genstande i nogen åbninger.
- Brug ikke symaskinen på steder, hvor der anvendes aerosolprodukter (spray), eller hvor luften er iltfattig.
- Brug ikke maskinen i nærheden af en varmekilde som f.eks. en ovn eller et strygejern. Ellers kan maskinen, strømledningen eller den beklædningsdel, der sys i, antændes og forårsage brand eller elektrisk stød.
- Symaskinen må ikke anbringes på en ujævn overflade som f.eks. et vakkelvort eller skråt bord, da symaskinen kan falde ned og medføre personskade.

6 Udvis omhu under syning:

- Vær altid meget opmærksom på nålen. Brug aldrig bøjedede eller knækkede nåle.
- Hold fingrene væk fra alle bevægelige dele. Vær specielt forsigtig omkring symaskinenålen.
- Sluk maskinen ved at dreje hovedkontakten til mærket "O", når der foretages justeringer i nåleområdet.
- Brug ikke en beskadiget eller forkert stingplade, da det kan få nålen til at knække.
- Skub og træk ikke i stoffet under syningen, og følg omhyggeligt vejledningen ved frihåndssyning, så du ikke bøjer nålen så den knækker.

7 Denne maskine er ikke legetøj:

- Hold godt øje med symaskinen, når den bruges af eller i nærheden af børn.
- Den plastikpose, som maskinen blev leveret i, bør opbevares uden for børns rækkevidde eller bortskaffes. Lad aldrig børn lege med posen, idet dette er forbundet med kvælningsfare.
- Brug ikke symaskinen udendørs.

8 Sådan forlænges symaskinens levetid:

- Symaskinen må ikke opbevares på steder, hvor den står i direkte sollys, eller i omgivelser med høj luftfugtighed. Brug/anbring ikke symaskinen tæt op ad et varmeapparat, jern, halogenlamper eller andre varme genstande.
- Brug kun almindelige sæber og rengøringsmidler til rengøring af opbevaringskassen. Brug aldrig benzin, fortynder eller skurepulver til rengøring, da dette kan beskadige kassen og symaskinen.
- Læs altid i brugsanvisningen, inden du udskifter eller monterer trykfoden, nålen eller andre dele, så disse monteres korrekt.

9 Reparation eller justering:

- Hvis LED-enheden (lysdiode) er i stykker, skal den udskiftes af en autoriseret forhandler.
- Hvis symaskinen ikke fungerer korrekt, eller hvis det er nødvendigt at foretage justeringer, skal du først kigge i fejlfindingskemaet, som du finder bagest i brugsanvisningen. Her kan du finde oplysninger om, hvordan du selv kan undersøge og justere maskinen. Hvis problemet ikke kan løses, bedes du kontakte nærmeste autoriserede Brother-forhandler.

Brug kun symaskinen som beskrevet i denne brugsanvisning.

Brug kun det tilbehør, der anbefales af fabrikanten, og som er beskrevet i denne brugsanvisning.

Indholdet i denne vejledning samt specifikationerne for dette produkt kan ændres uden varsel.

Yderligere produktoplysninger kan fås på vores hjemmeside www.brother.com

GEM DENNE BRUGSANVISNING

Symaskinen er kun beregnet til brug i hjemmet.

TIL BRUGERE I ALLE LANDE UNDTAGEN CENELEC-LANDE

Denne maskine er ikke beregnet til brug af personer (herunder børn) med nedsatte fysiske, sansemæssige eller mentale evner eller med mangel på erfaring og viden, medmindre en person, der er ansvarlig for deres sikkerhed, har ført tilsyn med eller instrueret dem i brugen af maskinen. Børn skal holdes under opsyn for at sikre, at de ikke leger med symaskinen.

TIL BRUGERE I CENELEC-LANDE

Denne maskine kan anvendes af børn på 8 år og opefter samt af personer med nedsatte fysiske, sansemæssige eller mentale evner eller med mangel på erfaring og viden, hvis der bliver ført tilsyn med dem, eller de på sikker vis bliver instrueret i brugen af denne maskine og forstår de farer, der er forbundet hermed. Børn må ikke lege med maskinen. Rengøring og vedligeholdelse må ikke udføres af børn uden opsyn.

KUN FOR BRUGERE I STORBRITANNIEN, IRLAND, PÅ MALTA OG KYPROS

VIGTIGT

- Ved udskiftning af sikringen skal der bruges en stiksikring, der er godkendt af ASTA jf. BS 1362, hvilket vil sige, at den har -mærket. Mærkekapacitet som angivet på stikket.
- Montér altid sikringsafdækningen igen. Brug aldrig stik uden sikringsafdækning.
- Hvis den stikkontakt, der er til rådighed, ikke er egnet til stikket på dette udstyr, skal du kontakte en autoriseret Brother-forhandler for at få den korrekte ledning.

INDHOLDSFORTEGNEL

1. LÆR DIN SYMASKINE AT KENDE	5
MASKINENS DELE OG DERES FUNKTION	5
De vigtigste dele	5
Nåle- og trykfodsafsnit	6
Betjeningsknapper	6
Betjeningspanel	7
Tilbehørsboks	7
TILBEHØR	8
Ekstratilbehør	8
SÅDAN BRUGER DU DIN SYMASKINE	9
Retningslinjer vedrørende strømforsyning	9
Strømforsyning	9
Fodpedal	10
Knap til regulering af syhastighed (for modeller med start/stop-knap)	10
Ændring af nålens stopposition	10
TRÅDNING AF MASKINEN	11
Spoling af spolen	11
Trådning af undertråd	14
Trådning af overtråd	16
Optrækning af undertråden	19
UDSKIFTNING AF NÅLEN	20
Retningslinjer vedrørende symaskinenålen	20
Nåletyper og brugen af disse	20
Kontrol af nålen	21
Udskiftning af nålen	21
Syning med dobbeltnål	23
UDSKIFTNING AF TRYKFODEN	24
Udskiftning af trykfoden	24
Afmontering af trykfods-holderen	25
2. GRUNDLÆGGENDE SYNING	26
SYNING	26
Generel fremgangsmåde ved syning	26
Valg af søm	27
Når du begynder at sy	28
Trådspænding	29
NYTTIGE SYTIPS	30
Prøvesyning	30
Ændring af syretning	30
Syning af rundinger	30
Syning i tykt stof	30
Syning i tyndt stof	31
Syning i strækstof	31
Sådan bruges friarmen	31

3. STINGTYPER	32
OVERLOCKSØM	32
ALMINDELIGE STING	33
Almindelige sting	33
BLINDSTING	34
SYNING AF KNAPHUL	35
Isyning af knapper	38
ISÆTNING AF LYNLÅS	40
SYNING I STRÆKSTOF OG ELASTIK	41
Stræksøm	41
Isyning af elastik	41
APPLIKATIONS-, PATCHWORK- OG QUILTESØM	42
Applikationer	42
Patchwork- ("crazy quilt") syning	43
Sammenføjning	43
Quiltning	44
Frihåndsquiltning	45
FORSTÆRKNINGSSTING	46
Tredobbelt stræksøm	46
Trensesting	46
DEKORATIONSSØM	48
Fagotsøm	49
Muslingesøm	49
Smocksyning	50
Muslingesøm	50
Sammenføjning	51
"Heirloom"-søm	51
4. APPENDIKS	52
STINGINDSTILLINGER	52
Brugssømme	52
VEDLIGEHOLDELSE	57
Rengøring af symaskinen (udvendigt)	57
Rengøring af spolehuset	57
FEJLFINDING	59
FEJLMEDDELELSER	62
Bipfunktion (for modeller med bipfunktion)	62
STIKORDSREGISTER	63

1 LÆR DIN SYMASKINE AT KENDE

MASKINENS DELE OG DERES FUNKTION

De vigtigste dele

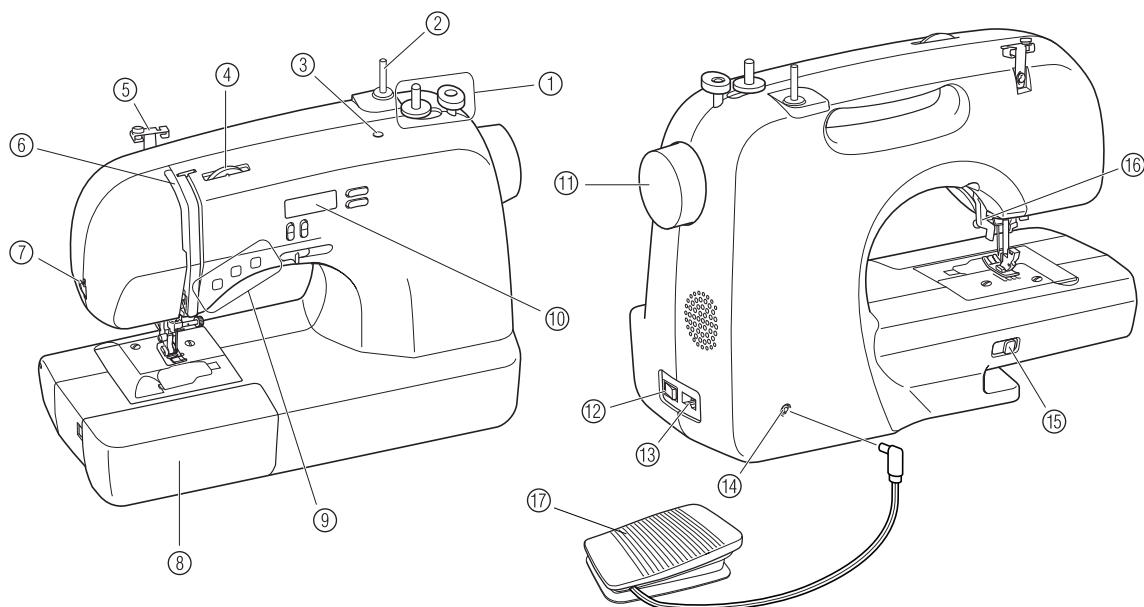

- ① **Spoleapparat (side 11)**
Dette vinder tråden på den spole, der bruges til undertråd.
- ② **Spolepind (side 11 og 16)**
Denne holder trådrollen.
- ③ **Hul til ekstra spolepind (side 23)**
Denne holder en ekstra trådrolle ved syning med to nåle.
- ④ **Knap til regulering af overtrådens spænding (side 29)**
Denne styrer overtrådens spænding.
- ⑤ **Trådstyr (side 11 og 16)**
Dette bruges ved spoling af tråd på spolen og efterfølgende trådning af maskinen.
- ⑥ **Trådgiver (side 17)**
- ⑦ **Trådskeer (side 29)**
Før trådene gennem trådskeereren for at klippe dem over.
- ⑧ **Tilbehørsboks med rum til tilbehør (side 7 og 31)**
- ⑨ **Betjeningsknapper (side 6)**
Betjeningsknapperne varierer afhængig af symaskinemodel.
- ⑩ **Betjeningspanel (side 7)**
Dette bruges til at vælge søm og angive de forskellige indstillinger.
- ⑪ **Håndhjul**
Bruges til at hæve og sænke nålen manuelt.
- ⑫ **Hovedkontakt (side 9)**
Du kan tænde og slukke for symaskinen på denne kontakt.
- ⑬ **Stik (side 9)**
Isæt strømforsyningsstikket i dette stik.
- ⑭ **Stik/sokkel til fodpedal (side 10)**
Sæt fodpedalens stik i her.
- ⑮ **Arm til transportstilling (side 38 and 45)**
Brug armen til at hæve og sænke transportøren.
- ⑯ **Trykfodsarm (side 16)**
Bruges til at hæve og sænke trykfoden.
- ⑰ **Fodpedal (side 10)**
Du kan bruge denne pedal til styring af syhastigheden og til at starte og stoppe syningen.

Nåle- og trykfodsafsnit

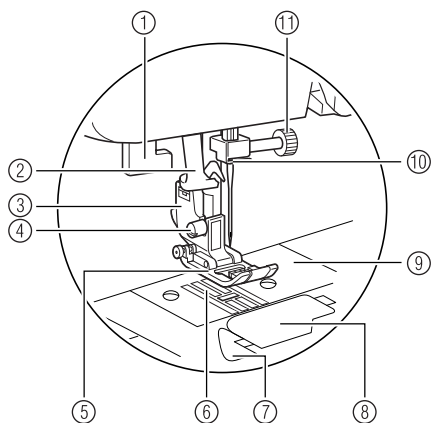



- ① **Knaphulsarm**
Sænk knaphulsarmen ved syning af knaphuller og trenser.
- ② **Nåletråder (ved modeller, der er udstyret med nåletråder) (side 17)**

- ③ **Snap-on del**
Trykfoden er monteret på snap-on delen.
- ④ **Snap-on delens skrue**
Brug snap-on delens skrue til at holde snap-on delen på plads.
- ⑤ **Trykfod**
Trykfoden trykker stoffet fladt under syningen. Monter den korrekte trykfod til den valgte søm.
- ⑥ **Transportør**
Transporten fører stoffet i syretningen.
- ⑦ **Lynspole (for modeller med lynspole) (side 14)**
Du kan begynde at sy uden at trække undertråden op.
- ⑧ **Spoledæksel**
Åbn spoledækslet for at sætte spolen i.
- ⑨ **Stingplade**
Stingpladen er forsynet med markeringer til lige sømme.
- ⑩ **Nåletråderstyr**
Før overtråden gennem nåletråderstyret.
- ⑪ **Nåleskrue**
Brug nåleskruen til at holde nålen på plads.

Betjeningsknapper

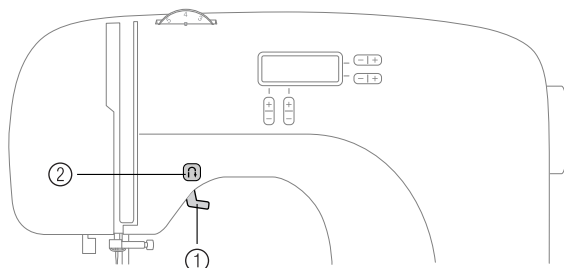

Betjeningsknapperne gør det nemt at bruge symaskinens grundlæggende funktioner. Betjeningsknapperne varierer afhængig af symaskinemodel.

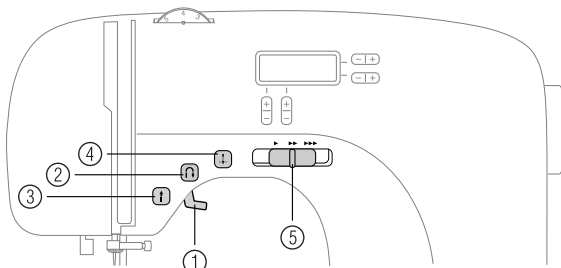

- ① **Trykfodsarm**
Løft og sænk trykfodsarmen for at hæve og sænke trykfoden.
- ② **Knap til baglæns syning/hæftning** 
Tryk på knappen til baglæns syning/hæftning for at sy baglæns. Hold knappen trykket ind for at sy baglæns. Se afsnittet "Syning af hæftesting" (side 29) for detaljer.



■ Knapper på nogle modeller

- ③ **Start/stop-knap**  (for modeller med start/stop-knap)
Tryk på start/stop-knappen for at starte eller stoppe maskinen. Maskinen starter med at sy langsomt, når der trykkes på knappen. Når syningen stoppes, sænkes nålen ned i stoffet. Se afsnittet "Når du begynder at sy" (side 28) for detaljer.
- ④ **Nålepositions-knap**  (for modeller med nålepositions-knap)
Tryk på nålepositions-knappen for at hæve eller sænke nålen. Ved to tryk på knappen sys der et sting.
- ⑤ **Knap til regulering af syhastighed (for modeller med knap til regulering af syhastighed)**
Flyt knappen for at regulere syhastigheden.

Betjeningspanel

Betjeningspanelet, der sidder på forsiden af symaskinen, gør det muligt at vælge en søm og angive, hvordan den sys.

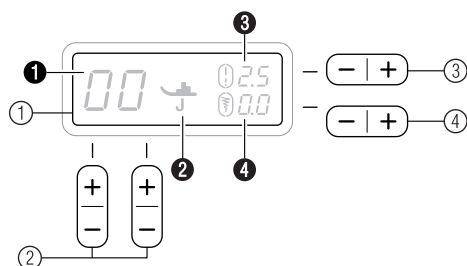

① LCD-display

Der vises den valgte søm (①), den trykfod, der skal bruges (②), stinglængde i millimeter (③) og stingbredde i millimeter (④).

② Stingvælger

Tryk på stingvælgeren, og vælg nummeret på den ønskede søm. Se "Valg af søm" (side 27) for detaljer.

③ Tast til regulering af stinglængde

Tryk på denne tast for at regulere stinglængden. (Tryk på "-" for at reducere stinglængden; tryk på "+" for at forøge stinglængden.)

④ Tast til regulering af stingbredde

Tryk på denne tast for at regulere stingbredden. (Tryk på "-" for at reducere stingbredden; tryk på "+" for at forøge stingbredden.)

Tilbehørsboks

Tilbehøret opbevares i et rum i tilbehørsboksen.

1 Skub tilbehørsboksen mod venstre for at åbne den.

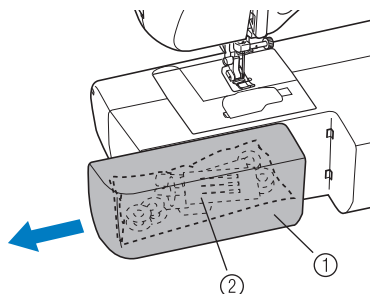

- ① Tilbehørsboks
- ② Opbevaringsrum

Bemærk

- Læg tilbehøret i posen, og læg posen ned i opbevaringsrummet. Hvis tilbehøret ikke lægges i en pose, kan det falde ud og blive væk eller blive beskadiget.

TILBEHØR

Følgende tilbehør opbevares i tilbehørsboksen. Dette tilbehør er udviklet som en hjælp til udførelsen af de fleste syopgaver.



Bemærk

- Skruen til snap-on delen kan fås hos en autoriseret forhandler (reservedelskode: 132730-122).

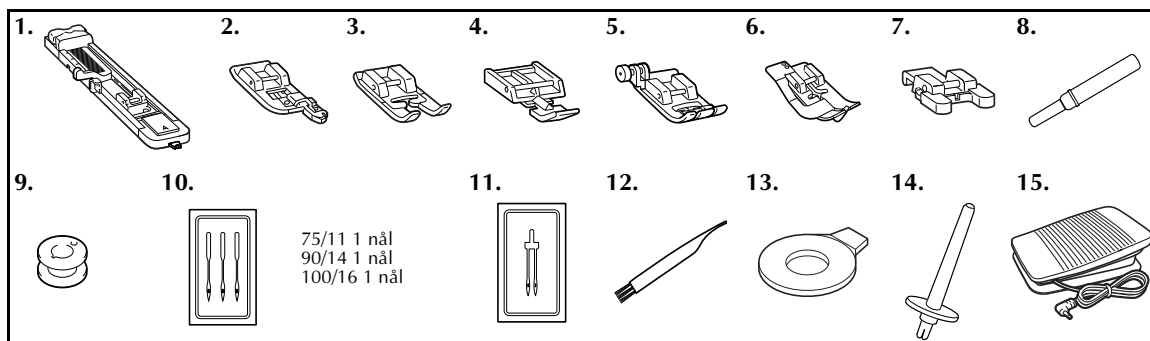

Nr.	Reservedelsbetegnelse	Reservedelskode	Nr.	Reservedelsbetegnelse	Reservedelskode
1	Knaphulsfod "A"	XC2691-133	9	Spole (4)	X52800150
2	Overlockfod "G"	XC3098-031	10	Pakke med nåle	XC8834-021
3	Monogramsyningsfod "N"	XD0810-031	11	Dobbeltnål	131096-121
4	Lynlåstrykfod "I"	X59370-021	12	Børste	X59476-051
5	Zig-zag-trykfod "J" (på maskinen)	XZ5134-001	13	Skiveformet skruetrækker	XC1074-051
6	Blindsømfod "R"	XE2650-001	14	Ekstra spolepind	XG3488-001
7	Knapisygningsfod "M"	XE2137-001	15	Fodpedal	XD0501-121 (EU) XC8816-071 (andre områder)
8	Opsprætter	XZ5082-001			

Ekstratilbehør

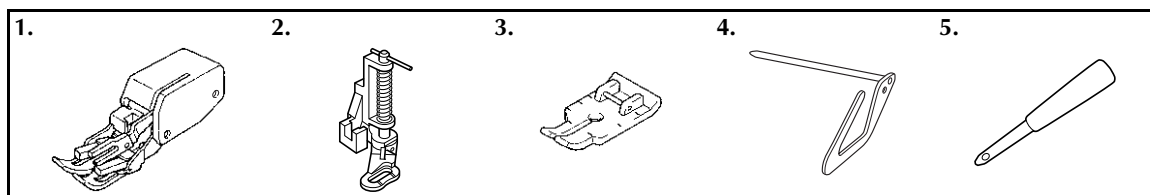

Nr.	Reservedelsbetegnelse	Reservedelskode	Nr.	Reservedelsbetegnelse	Reservedelskode
1	Overtransportør	F033N: XG6623-001	4	Lineal	F016N: XC2215-052
2	Quiltefod	F005N: XC1948-052	5	Bæltehulskniv	XZ5051-001
3	1/4" quiltefod	F001N: XC1944-052			

SÅDAN BRUGER DU DIN SYMASKINE

Retningslinjer vedrørende strømforsyning

Følg nedenstående retningslinjer vedrørende strømforsyning.

⚠ ADVARSEL

- Brug kun almindelig strøm. Brug af andre strømkilder kan forårsage brand, stød eller beskadigelse af symaskinen.
- Sluk på hovedkontakten og tag stikket ud i følgende situationer:
 - Når du forlader symaskinen.
 - Når du er færdig med at bruge symaskinen.
 - Hvis der opstår strømsvigt.
 - Hvis symaskinen ikke fungerer korrekt på grund af en dårlig eller brudt forbindelse.
 - I tordenvejr.

⚠ FORSIGTIG

- Brug ikke forlængerledninger eller stikdåser med flere stik. Dette kan forårsage brand eller stød.
- Rør ikke ved stikket med våde hænder. Dette kan forårsage stød.
- Sluk altid på hovedkontakten, før du tager stikket til symaskinen ud. Tag altid fat i stikket, når du tager det ud af stikkontakten. Hvis du trækker i ledningen, kan den blive beskadiget, og der er risiko for brand eller stød.
- Der må ikke skæres i ledningen, og den må ikke beskadiges, ændres, bøjes, trækkes i, drejes rundt eller bundtes med andre ledninger. Anbring ikke tunge ting på ledningen. Udsæt ikke ledningen for varmpåvirkning. Ovennævnte ting kan beskadige ledningen og forårsage brand eller stød. Hvis ledningen eller stikket bliver beskadiget, skal symaskinen sendes til reparation hos en autoriseret forhandler, før den må bruges igen.
- Tag stikket ud, hvis symaskinen ikke skal bruges i et længere tidsrum. Ellers kan der opstå brand.

Strømforsyning

- 1 Sæt stikket i en vægkontakt.

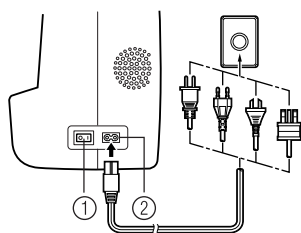

- 1 Hovedkontakt
- 2 Stik

- 2 Sæt hovedkontakten på "I".

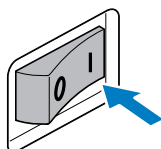

- Sylyset tændes, når der tændes for maskinen.

- 3 Sæt hovedkontakten på "O" for at slukke for maskinen.

- Sylyset slukkes, når der slukkes for maskinen.

⚡ Bemærk

- Sluk for symaskinen og tag netledningen ud, hvis der opstår strømsvigt, mens symaskinen er i brug. Følg anvisningerne vedrørende korrekt betjening, når du tænder for symaskinen igen.

Fodpedal

Sæt fodpedalens stik i stikket på bagsiden af symaskinen.

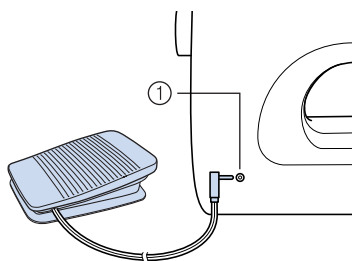

① Stik/sokkel til fodpedal

⚠ FORSIGTIG

- Sørg for at slukke for symaskinen, når du tilslutter fodpedalen, så symaskinen ikke startes ved et uheld.

Når du træder let på fodpedalen, kører maskinen ved lav hastighed. Når du træder hårdere, forøges maskinens hastighed. Når du fjerner foden fra fodpedalen, stopper maskinen.

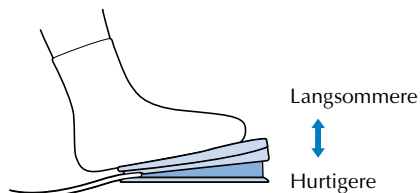

Kontrollér, at der ikke ligger noget på fodpedalen, når maskinen ikke er i brug.

⚠ FORSIGTIG

- Lad ikke stofstumper og støv hobe sig op på fodpedalen. Det kan forårsage brand eller elektrisk stød.



Bemærk

- Når fodpedalen er tilsluttet, kan du ikke starte og stoppe syningen med start/stop-knappen (kun for modeller med start/stop-knap).

Knap til regulering af syhastighed (for modeller med start/stop-knap)

- 1 Skub knappen til regulering af syhastighed til venstre eller højre for at vælge den ønskede syhastighed.

Skub knappen til regulering af syhastighed til venstre for at sy langsommere og til højre for at sy hurtigere.

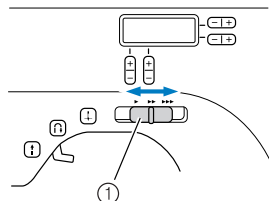

① Knap til regulering af syhastighed

- Den hastighed, der fastsættes med knappen til regulering af syhastighed, bliver fodpedalens maksimale syhastighed.

Ændring af nålens stopposition

Normalt er symaskinen indstillet til at lade nålen blive nede i stoffet, når syningen stoppes. Det er dog muligt at indstille den til at hæve nålen, når syningen stoppes.

- 1 Sluk for symaskinen.

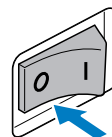

- 2 Hold "-" på  (stingvælger) nede, og tænd for symaskinen.

Slip "-" på  (stingvælger), når der er tændt for maskinen.

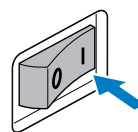
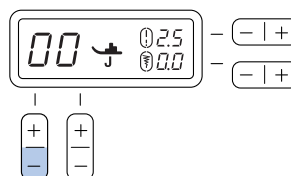

- Nålens stopposition ændres til hævet position.



OBS!

- Gør det samme for at ændre nålens stopposition til sænket position.

TRÅDNING AF MASKINEN

Spoling af spolen

I dette afsnit beskrives det, hvordan der spoles tråd på spolen.

- Se side 13 for detaljer om spoling af spolen.

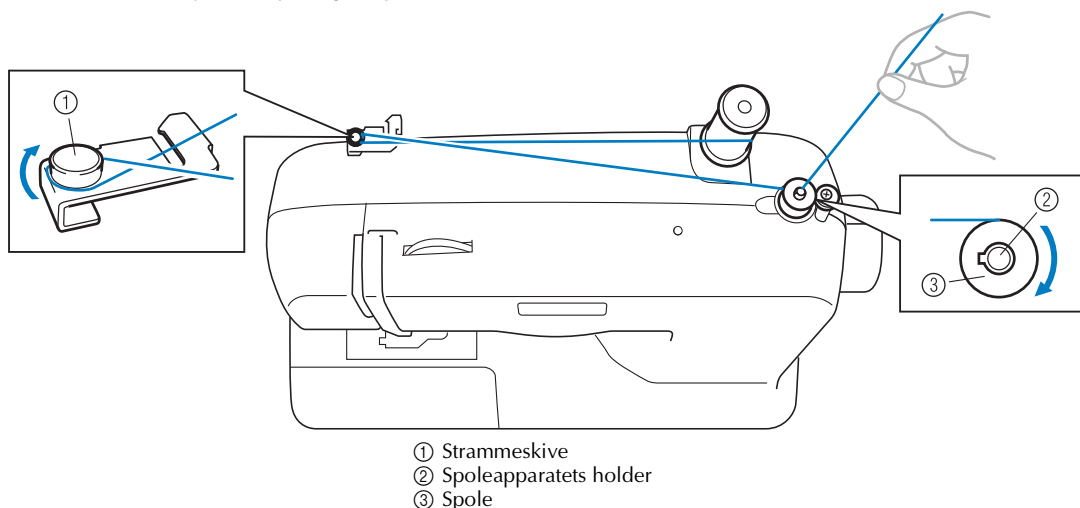

⚠ FORSIGTIG

- Brug kun spoler (reserveredelskode: SFB: X52800150), der er beregnet til denne symaskine.
- Vi har selv udviklet den spole, der følger med maskinen. Hvis du bruger spoler fra andre modeller, fungerer maskinen ikke korrekt. Brug kun den spole, der følger med maskinen, eller spoler af samme type (reserveredelskode: SFB: X52800150).

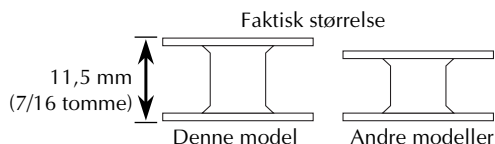

1 Træk spolepinden så langt op, som den kan komme, og sæt en rulle tråd på pinden.

2 Før tråden rundt om strammeskiven.

⚠ FORSIGTIG

- Hvis trådrullen ikke sidder korrekt, kan tråden blive viklet om spolepinden.

3 Før enden af tråden gennem hullet i spolen fra spolens inderside.

4 Sæt spolen på spoleapparatets holder, og skub holderen mod højre. Drej spolen med uret, til fjederen på holderen glider ind i spolens rille.

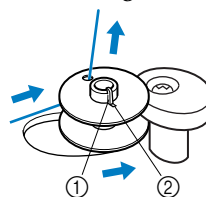

5 Tænd for symaskinen.

- 6** Hold fast i enden af tråden, og trød forsigtigt på fodpedalen eller tryk på  (start/stop-knap) (for modeller med start/stop-knap) for at vinde tråden et par gange om spolen. Stop maskinen.



Bemærk

- Hvis symaskinen skal betjenes med fodpedalen, skal fodpedalen sluttet til, før der tændes for maskinen.
- Når fodpedalen er tilsluttet, kan du ikke starte og stoppe syningen med start/stop-knappen (kun for modeller med start/stop-knap).

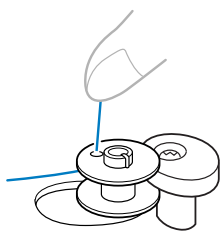

- 7** Klip den overskydende tråd over spolen af.

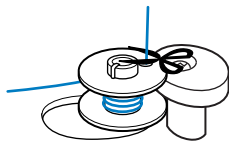

⚠ FORSIGTIG

- Følg instruktionerne omhyggeligt. Hvis du ikke klipper tråden helt over, og der spoles tråd på spolen, kan tråden vikle sig om spolen og få nålen til at knække, når spolen er ved at være tom.

- 8** Skub knappen til regulering af syhastighed til højre (for at indstille til høj hastighed). (For modeller med knap til regulering af syhastighed.)

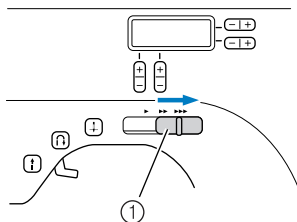

- ① Knap til regulering af syhastighed

- 9** Trød på fodpedalen, eller tryk på  (start/stop-knap) (for modeller med start/stop-knap) for at starte.

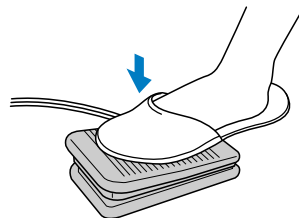

- 10** Flyt foden fra fodpedalen, eller tryk på  (start/stop-knap) (for modeller med start/stop-knap), når spolen er fyldt og begynder at køre langsomt rundt.

- 11** Klip tråden over, skub spoleapparatets holder mod venstre, og tag spolen af.

- 12** Skub knappen til regulering af syhastighed tilbage til dens oprindelige position (for modeller med knap til regulering af syhastighed).



OBS!

- Når symaskinen startes, eller når håndhjulet drejes, efter at tråden er vundet på spolen, høres der en kliklyd fra symaskinen. Dette er ikke en fejl.
- Nålen bevæges ikke, når spoleapparatets holder er skubbet mod højre.

⚠ FORSIGTIG

- Hvis spolen ikke vindes korrekt, kan trådspændingen blive løs, hvilket kan få nålen til at knække.

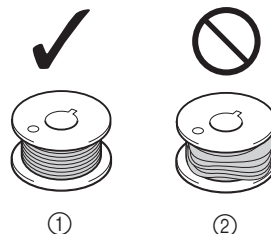

- ① Jævn spoling
② Ujævn spoling

■ For modeller med lynspolevindingsystem

- 1 Følg trin 1 til 2 i proceduren "Spoling af spolen" for at føre tråden omkring strammeskiven (side 11).
- 2 Anbring spolen på spolevinderens holder, så fjederen på holderen passer i spoleudskæringen.

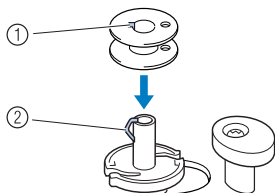

- 1 Hul
- 2 Fjeder på spoleapparatets holder

- 3 Skub spolevinderens holder til højre.

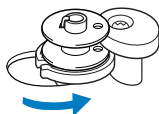

- 4 Hold fast i tråden, der er ført omkring strammeskiven, med venstre hånd, og brug højre hånd til at vinde den frie ende af tråden 5-6 gange om spolen med uret.

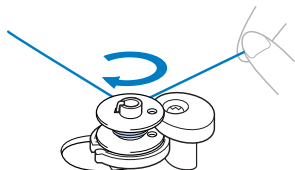

- 5 Træk tråden mod højre, og før den gennem udskæringen i spolevinderens sæde.

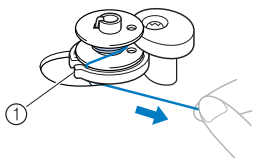

- 1 Udskæring i spoleapparatets sæde (med indbygget trådskeer)
- ▶ Tråden skæres af i en passende længde.

⚠ FORSIGTIG

- Skær tråden over som beskrevet ovenfor. Hvis spolen vindes, uden at tråden skæres over med trådskeereren i spolevinderens sæde, kan tråden blive filtret, eller nålen kan blive bøjet eller knække, når spolen er ved at være tom.

- 6 Flyt knappen til regulering af syhastighed til højre (for at indstille til høj hastighed) (for modeller med knap til regulering af syhastighed).

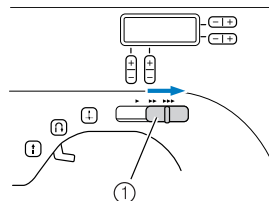

- 1 Knap til regulering af syhastighed

- 7 Tænd for symaskinen.

- 8 Træd på fodpedalen, eller tryk på  (start/stop-knap) (for modeller med start/stop-knap) for at starte.

⚡ Bemærk

- Hvis symaskinen skal betjenes med fodpedalen, skal fodpedalen slutes til, før der tændes for maskinen.
- Når fodpedalen er tilsluttet, kan du ikke starte og stoppe syningen med start/stop-knappen (kun for modeller med start/stop-knap).

- 9 Flyt foden fra fodpedalen, eller tryk på  (start/stop-knap) (for modeller med start/stop-knap), når spolen begynder at køre langsomt rundt.

- 10 Klip tråden over, skub spoleapparatets holder mod venstre, og tag spolen af.

- 11 Skub knappen til regulering af syhastighed tilbage til dens oprindelige position (for modeller med knap til regulering af syhastighed).

⚠ FORSIGTIG

- Hvis spolen ikke vindes korrekt, kan trådspændingen blive løs, hvilket kan få nålen til at knække.

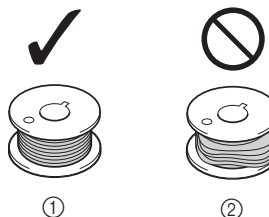

- 1 Jævn spoling
- 2 Ujævn spoling

OBS!

- Når symaskinen startes, eller når håndhjulet drejes, efter at tråden er vundet på spolen, høres der en kliklyd fra symaskinen. Dette er ikke en fejl.
- Nålen bevæges ikke, når spoleapparatets holder er skubbet mod højre.

Trådning af undertråd

Sæt den vundne spole i symaskinen.

- Se side 15 for yderligere detaljer om lynspolen.

⚠ FORSIGTIG

- Hvis spolen ikke vindes korrekt, kan trådspændingen blive løs, hvilket kan få nålen til at knække og forårsage tilskadekomst.

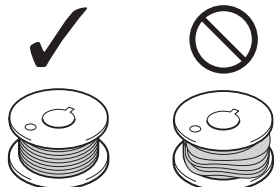

①

②

- ① Jævn spoling
- ② Ujævn spoling

- Spolen er udviklet specielt til denne symaskine. Hvis der bruges spoler fra andre modeller, vil maskinen ikke fungere korrekt. Brug kun den medfølgende spole eller spoler af samme type (reservedelskode: SFB: X52800150).

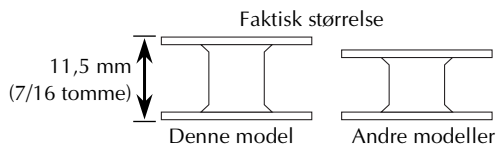
**⚠ FORSIGTIG**

- Husk at slukke for strømmen, mens du tråder maskinen. Hvis du kommer til at træde på fodpedalen, og maskinen begynder at sy, kan du komme til skade.

- 1 Hæv nålen til dens højeste position ved at dreje håndhjulet mod dig selv (mod uret), eller tryk på  (nålepositions-knap) (for modeller med nålepositions-knap), og hæv trykfodsarmen.

- 2 Skub til knappen, og åbn dækslet.

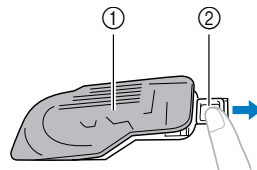

- ① Dæksel
- ② Knap

- 3 Sæt spolen i, så tråden kommer ud i den retning, der er vist med pilen.

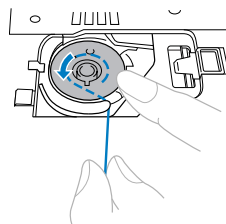

- Brug kun spoler, der er beregnet til denne maskine.

⚠ FORSIGTIG

- Sørg for at placere spolen, så tråden føres af i den rigtige retning. Hvis tråden føres af i den forkerte retning, kan trådspændingen blive forkert, eller nålen kan knække.

- 4 Hold fast i enden af tråden, tryk spolen ned med fingeren, og før tråden gennem udkæringen som vist.
 - Kontrollér at tråden er sat korrekt gennem spændingsreguleringsfjederen på spolehuset. Hvis ikke, sættes tråden i igen.

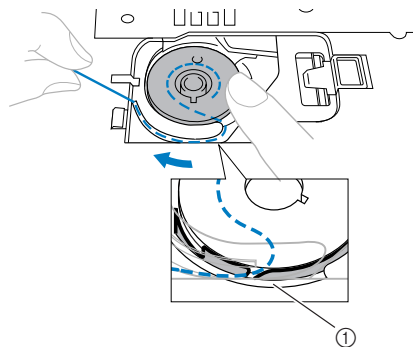

- ① Spændingsreguleringsfjeder

- 5** Sæt spoledækslet på igen. Sæt den venstre tap på plads (se pil ①), og tryk let på højre side (se pil ②), til dækslet klikker på plads.

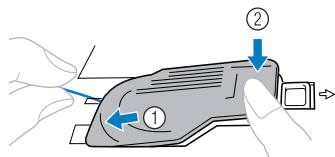

- Sæt dækslet på, så enden af tråden kommer ud i venstre side af dækslet (som vist af linjen i diagrammet).

■ For modeller med lynspole

- 1** Hæv nålen til dens højeste position ved at dreje håndhjulet mod dig selv (mod uret), eller tryk på (+) (nålepositions-knap) (for modeller med nålepositions-knap), og hæv trykfodsarmen.

- 2** Skub til knappen, og åbn dækslet.

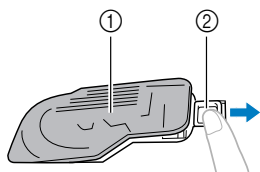

- ① Dæksel
② Knap

- 3** Sæt spolen i, før enden af tråden gennem udskæringen, og træk derefter i tråden for at klippe den over.

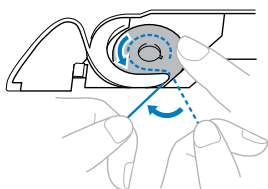

- Brug kun spoler, der er beregnet til denne maskine.

⚠ FORSIGTIG

- Sørg for at placere spolen, så tråden føres af i den rigtige retning. Hvis tråden føres af i den forkerte retning, kan trådspændingen blive forkert, eller nålen kan knække.

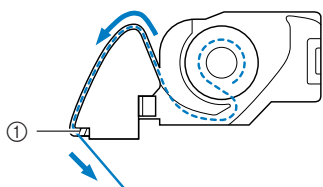

- ① Trådskeer

- Kontrollér at tråden er sat korrekt gennem spændingsreguleringsfjederen i på spolehuset. Hvis ikke, sættes tråden i igen.

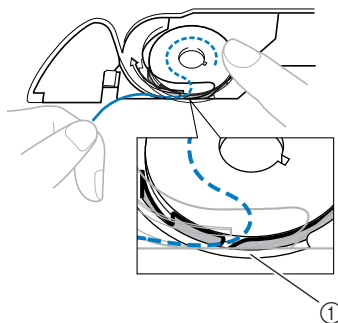

- ① Spændingsreguleringsfjeder

📢 OBS!

- Den korrekte føring af undertråden gennem spolehuset er angivet af mærker omkring spolehuset. Indfør tråden som vist.

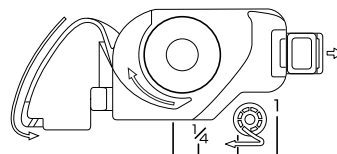

- 4** Sæt spoledækslet på igen. Sæt den venstre tap på plads (se pil ①), og tryk let på højre side (se pil ②), til dækslet klikker på plads.

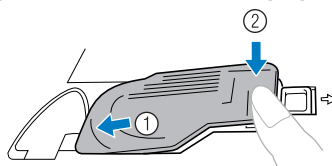

📢 OBS!

- Du kan begynde at sy med det samme uden at trække undertråden op. Hvis du vil trække undertråden op, før du begynder at sy, skal du følge proceduren i "Optrækning af undertråden" (side 19).

Trådning af overtråd

Sæt overtråden i, og tråd nålen.

- Se side 17 for detaljer om nåletråderen.

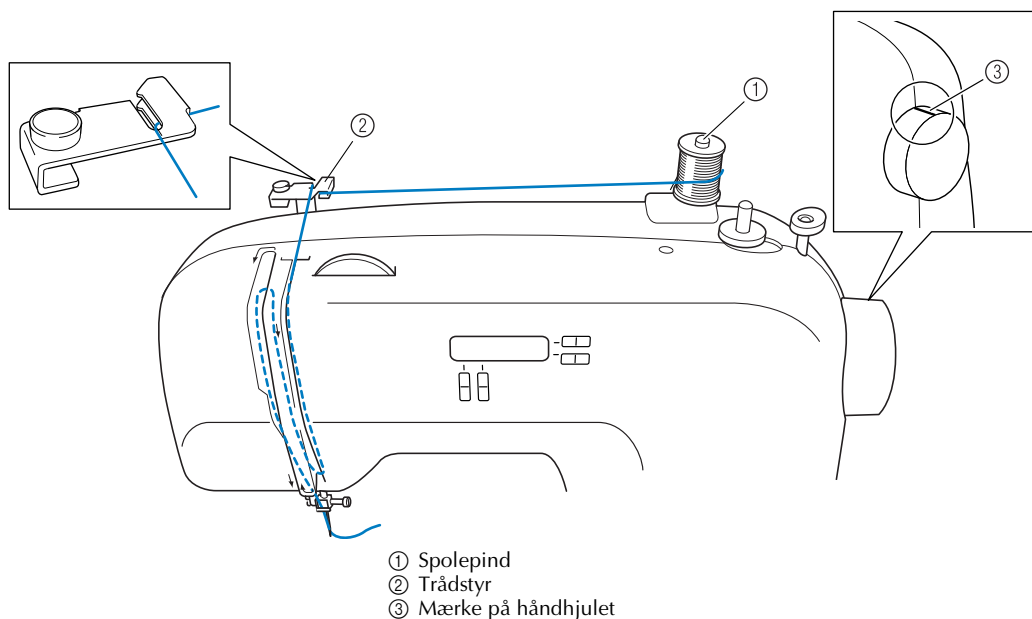

⚠ FORSIGTIG

- Maskinen skal trådes korrekt. Ellers kan tråden filtrere og knække nålen.

1 Løft trykfoden vha. trykfodsarmen.

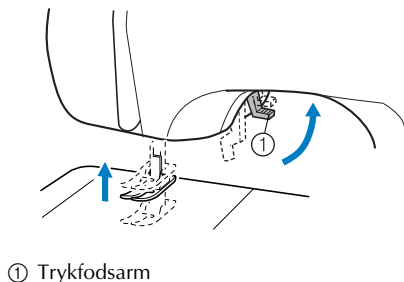

2 Hæv nålen ved at dreje håndhjulet mod dig selv (mod uret), så mærket på hjulet peger opad, eller tryk på (nålepositions-knap) (for modeller med nålepositions-knap) en gang eller to for at hæve nålen.

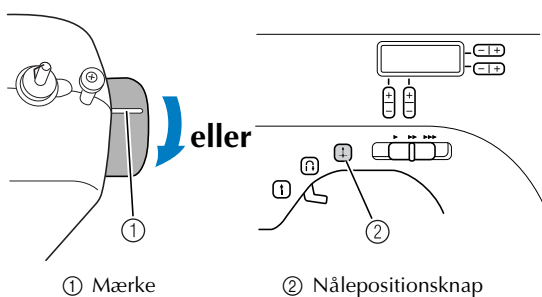

- Hvis nålen ikke hæves korrekt, kan symaskinen ikke trådes. Drej håndhjulet, så mærket på hjulet peger lige op, før symaskinen trådes.

- 3** Træk spolepinden så langt op, som den kan komme, og sæt en rulle tråd på pinden.

! FORSIGTIG

- Hvis trådrollen sidder et forkert sted eller er placeret forkert, kan tråden vikle sig om spolepinden og få nålen til at knække.

- 4** Før overtråden frem som vist på tegningen på foregående side.

- 5** Husk at føre tråden gennem trådgiveren fra højre mod venstre.

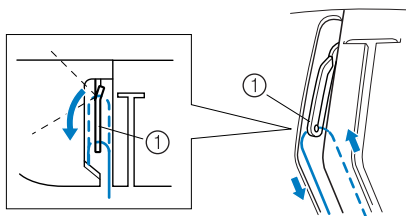

① Trådgiver

- 6** Læg tråden om bag nåletråderstyret over nålen.

Tråden føres let bag nåletråderstyret ved at holde tråden i venstre hånd og føre den frem med højre hånd.

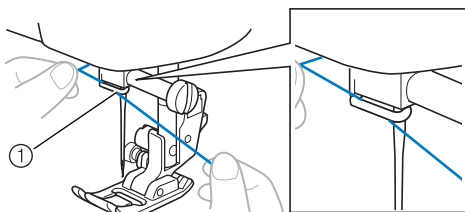

① Nåletråderstyr

- 7** Tråd nålen fra forsiden mod bagsiden, og træk ca. 5 cm tråd igennem.

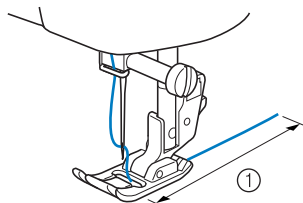

① 5 cm

! Bemærk

- Hvis trådgiveren er sænket, kan overtråden ikke føres omkring trådgiveren. Hæv trykfodsarmen og trådgiveren, før du sætter overtråden i.
- Hvis du sætter tråden forkert i, kan det forårsage problemer under syningen.

- Sådan bruges nåletråderen (for modeller med nåletråder)

! FORSIGTIG

- Nåletråderen kan kun bruges til almindelige symaskinenåle i størrelsen 75/11 til 100/16. Se skemaet side 20 vedrørende de korrekte nåle- og trådkombinationer. Hvis du bruger transparent nylonmonofilamenttråd, kan du kun bruge nåle i størrelsen 90/14 til 100/16.
- Du kan ikke bruge nåletråderen, hvis du bruger dekorationstråd eller specialnåle som f.eks. dobbeltnål og vingenål. Hvis du bruger sådanne tråd- eller nåletyper, skal nålen trådes med hånden. Husk at slukke for strømmen, når nålen trådes med hånden.

- 1** Følg trin ① til ⑥ i proceduren i "Trådning af overtråd" for at tråde maskinen frem til nåletråderstyret.

- 2** Sænk trykfodsarmen.

- 3** Mens nåletråderarmen sænkes, hægtes tråden på styret.

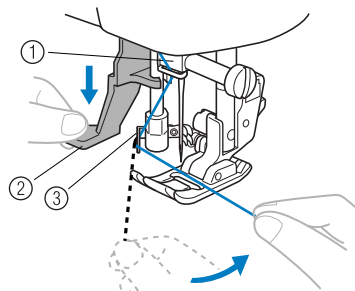

- ① Nåleholder
② Nåletråderarm
③ Styr

4 Sænk nåletråderarmen helt.

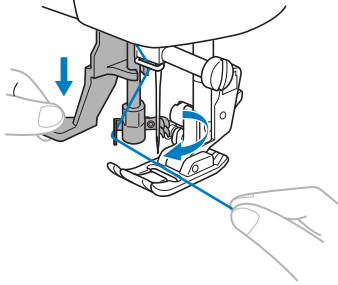

- ▶ Enden af nåletråderen drejer mod dig selv, og krogen passerer gennem nåleøjet.

5 Fang tråden på krogen som vist herunder.

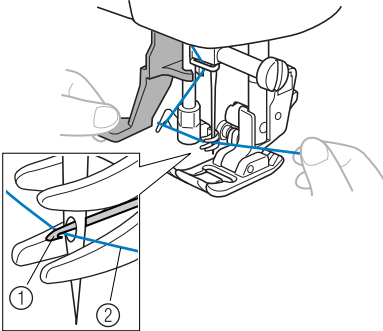

- ① Krog
- ② Tråd

6 Slip nåletråderarmen, mens du holder let i tråden. Krogen trækker tråden gennem nålen.

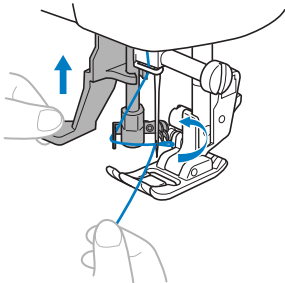

7 Træk ca. 5 cm tråd gennem nålen mod symaskinens bagside.

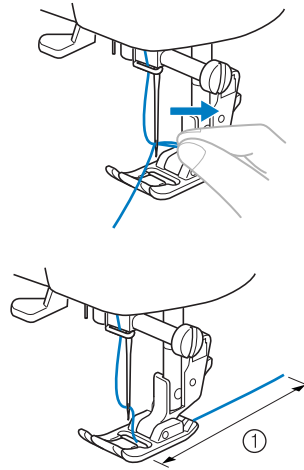

- ① 5 cm

Bemærk

- Hvis du sætter tråden forkert i, kan det forårsage problemer under syningen.

Optrækning af undertråden

- 1 Hold let i enden af overtråden.

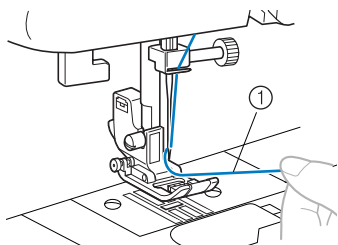

① Overtråd

- 2 Hold i enden af overtråden, og hævn nålen ved enten at dreje håndhjulet mod dig selv (mod uret), så mærket på hjulet peger opad, eller ved at trykke på  (nålepositions-knap) (for modeller med nålepositions-knap) en gang eller to.

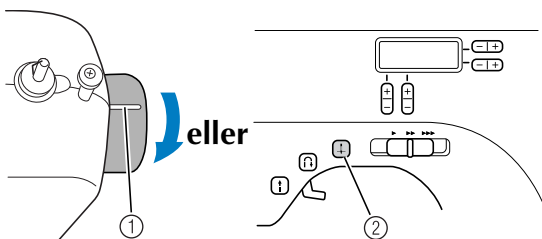

① Mærke

② Nålepositions-knap

- 3 Træk i overtråden for at trække undertråden op.

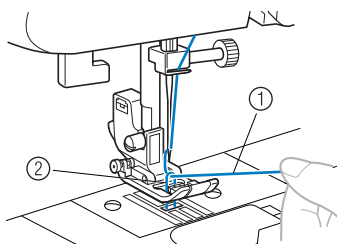

① Overtråd
② Undertråd

- 4 Træk begge tråde ca. 10 cm ud, og træk dem mod maskinens bagside under trykfoden.

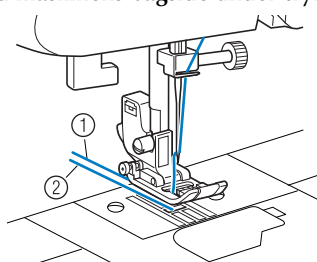

① Overtråd
② Undertråd

■ For modeller med lynspole

Du kan begynde at sy med det samme uden at trække undertråden op. Ved syning af rynkesting eller indsnit kan du trække undertråden op med hånden, så der bliver noget tråd tilbage. Før du trækker undertråden op, skal spolen sættes tilbage.

- 1 Før tråden langs udskæringen i pilens retning, og lad den blive der uden at klippe den over.

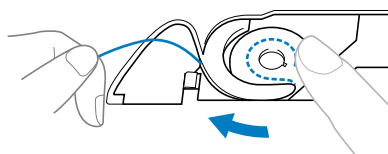

• Spoledækslet skal stadig fjernes.

- 2 Træk undertråden op som beskrevet i trin 1 til 4.

- 3 Sæt spoledækslet på igen.

UDSKIFTNING AF NÅLEN

I dette afsnit får du oplysninger om symaskinenåle.

Retningslinjer vedrørende symaskinenålen

Følg nedenstående retningslinjer vedrørende håndtering af nålen. Det kan være meget farligt ikke at følge disse retningslinjer. Følg nedenstående instruktioner nøje.

⚠ FORSIGTIG

- Brug kun almindelige symaskinenåle.
- Brug aldrig bøjedede nåle. Bøjedede nåle knækker let, hvilket kan forårsage personskade.

Nåletyper og brugen af disse

Hvilken symaskinenål, der skal bruges, afhænger af stoffet og trådens tykkelse. Brug nedenstående skema, når du skal vælge korrekt nål og tråd til den aktuelle stoftype.

Stoftype/Anvendelse		Tråd		Nålestørrelse
		Type	Tykkelse	
Mellemtykt stof	Fint lærred	Bomuldstråd	60–80	75/11–90/14
	Taft	Syntetisk tråd		
	Flonel, Gabardine	Silketråd	50–80	
Tyndt stof	Linon, Batist	Bomuldstråd	60–80	65/9–75/11
	Georgette	Syntetisk tråd		
	Chiffon, Satin	Silketråd	50–80	
Tykt stof	Denim	Bomuldstråd	30–50	90/14–100/16
	Jernbanefløj	Syntetisk tråd	50	
	Tweed	Silketråd		
Strækstof	Jersey	Tråd til strikstof	50–60	Kuglenål (gylden) 75/11–90/14
	Trikot			
Stof, der let trævler		Bomuldstråd	50–80	65/9–90/14
		Syntetisk tråd		
		Silketråd		
Til kantsyning		Syntetisk tråd	30	90/14–100/16
		Silketråd		



OBS!

- Jo lavere trådnummer, desto tykkere er tråden, og jo højere nålenummer, desto tykkere er nålen.
- Brug kuglenålen til syning i strækstof eller stof, hvor der er stor risiko for, at der springes sting over.
- Brug nålestørrelse 90/14 til 100/16 til syning med gennemsigtig nylontråd uanset stoftype.

⚠ FORSIGTIG

- De korrekte stof-, tråd- og nålekombinationer er vist i skemaet på foregående side. Hvis der ikke vælges en korrekt kombination, især ved syning i tykt stof (f.eks. denim) med en tynd nål (f.eks. 65/9 til 75/11), kan nålen blive bøjet eller knække. Der er desuden risiko for, at sømmen bliver ujævn, at der kommer buler i stoffet, eller at symaskinen springer sting over.

Kontrol af nålen

Det er meget farligt at sy med en bøjet nål, da dette kan medføre, at den knækker, mens symaskinen er i brug.

Inden nålen tages i brug, skal du anbringe den med den flade side nedad på en plan flade og kontrollere, at afstanden mellem nålen og fladen er lige stor hele vejen.

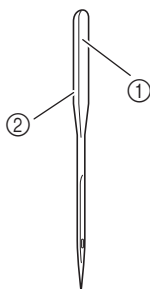

- ① Flad side
- ② Nåletypeangivelse

■ Ubøjet nål

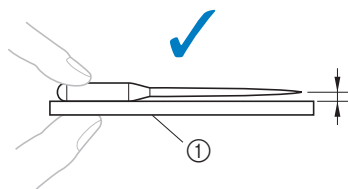

- ① Plan flade

■ Bøjet nål

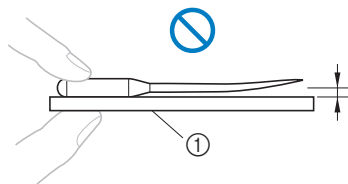

Hvis afstanden mellem nålen og fladen ikke er lige stor hele vejen, er nålen bøjet. Du må aldrig bruge en bøjet nål.



- ① Plan flade

Udskiftning af nålen

Udskift nålen som beskrevet nedenfor. Brug den skiveformede skruetrækker og en ubøjet nål se instruktionerne i "Kontrol af nålen".

- 1 Hæv nålen ved at dreje håndhjulet mod dig selv (mod uret), så mærket på hjulet peger opad. (På modeller med  (nålepositions-knap) hæves nålen ved at trykke på  en gang eller to.)

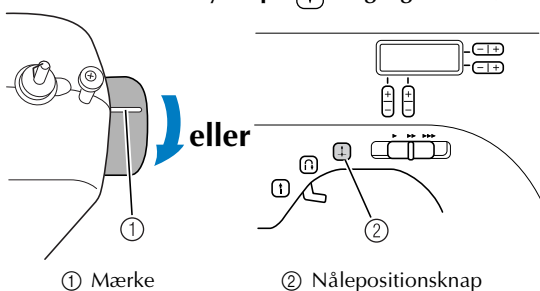

- 2 Sluk for symaskinen.

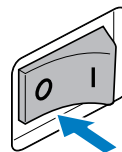

⚠ FORSIGTIG

- Sørg for at slukke for symaskinen inden udskiftning af nålen, da der ellers er risiko for personskade, hvis der trædes på fodpedalen eller der trykkes på start/stop-knappen ved et uheld, så symaskinen starter.

- 3 Sænk trykfodsarmen.

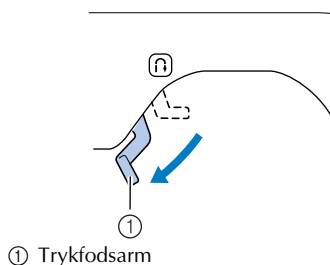

- 4** Hold på nålen med venstre hånd, og brug den skiveformede skruetrækker til at dreje nåleskruen mod uret, så nålen kan tages af.



Bemærk

- Nålen kan tages af blot ved at løsne nåleskruen en enkelt omdrejning. (Hvis nåleskruen løsnes for meget, kan nåleholderen (der holder nålen) falde af. Løsn derfor ikke nåleskruen for meget.)

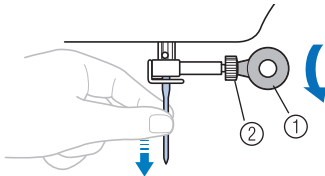

- ① Skiveformet skruetrækker
② Nåleskrue

- Brug ikke vold, når du løsner eller strammer nåleskruen, da der ellers er risiko for, at nogle af symaskinens dele bliver beskadiget.

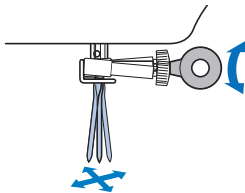

- 5** Vend nålens flade side mod maskinens bagside, og tryk den op mod nålestopperen.

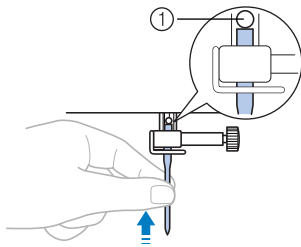

- ① Nålestopper

- 6** Hold på nålen med venstre hånd, og stram nåleskruen ved at dreje den med uret med den skiveformede skruetrækker.

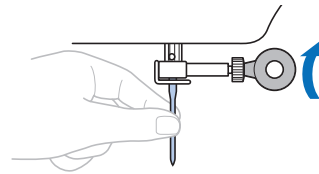

Dobbeltnålen sættes i på samme måde.

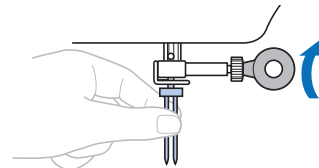

⚠ FORSIGTIG

- Sørg for at trykke nålen helt op mod nålestopperen og stramme nåleskruen godt, da der ellers er risiko for, at nålen knækker, eller at symaskinen bliver beskadiget.

■ Montering af nålebeslag

Hvis nålebeslaget har været taget af, følges nedenstående procedure for at montere det på nålestangen.

- 1** Skub nålebeslaget på nålestangen, så nåleskruen sidder på højre side, og nåletråderstyret er nederst set fra forsiden af maskinen.

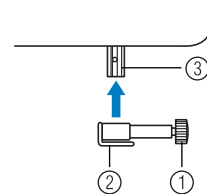

- ① Nåleskrue
② Nåletråderstyr
③ Nålestang

- 2** Sæt den nederste kant af nåleholderen ud for enden af nålestangen, og spænd nåleskruen.

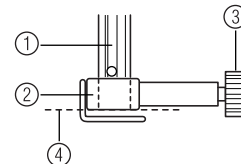

- ① Nålestang
② Nåleholder
③ Nåleskrue
④ Ret ind

Syning med dobbeltnål

Vi har udviklet din maskine, så du kan sy med dobbeltnål og to overtråde. Du kan bruge samme eller to forskellige farver tråd til at sy dekorationsømme.

Yderligere oplysninger om de sømme, du kan sy med dobbeltnål, fremgår af "Stingindstillinger" (side 52).

⚠ FORSIGTIG

- Brug kun dobbeltnåle, der er beregnet til denne maskine (reservedelskode: 131096-121).
- Sy ikke med bøjede nåle. Nålen kan knække, så du kommer til skade.
- Du kan ikke bruge nåletråderen til trådning af dobbeltnålen. Tråd i stedet dobbeltnålen med hånden fra forsiden mod bagsiden.
- Vælg en egnet søm, når du skal sy med dobbeltnål, da der ellers er risiko for, at nålen knækker, eller at symaskinen bliver beskadiget.
- Vælg en stingbredde på 5,0 mm eller mindre, da der ellers er risiko for, at nålen knækker eller maskinen beskadiges.
- Drej langsomt håndhullet mod dig selv (mod uret), når du har reguleret stingbredden, og kontrollér, at nålen ikke rører trykfoden. Hvis nålen rammer trykfoden, kan den blive bøjet eller knække.
- Brug zig-zag-trykfod "J", når du syr med dobbeltnål, da der ellers er risiko for, at nålen knækker, eller at symaskinen bliver beskadiget.
- Husk at hæve nålen, før du drejer stoffet, når du ændrer syretning. Hvis stoffet drejes, mens nålen er sænket, kan nålen blive bøjet eller knække.

■ Trådning af dobbeltnål

1 **Montering af dobbeltnålen.**
Montér dobbeltnålen på samme måde som en enkeltnål (se side 21).

2 **Sæt den ekstra spolepind på.**
Sæt den ekstra spolepind i hullet oven på maskinen. Sæt den anden trådrulle på den ekstra spolepind.

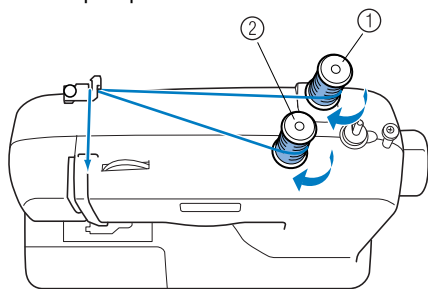

- ① Første trådrulle
- ② Anden trådrulle

3 **Brug tråden fra den første trådrulle til at tråde maskinen frem til nåletråderstyret.**

Proceduren for trådning af maskinen frem til nåletråderstyret er den samme som ved normal trådning af maskinen (med enkeltnål). Se side 17 for yderligere detaljer.

4 **Tråd venstre nål fra forsiden mod bagsiden.**

5 **Brug tråden fra den anden trådrulle til at tråde maskinen frem til trådgiveren.**

Proceduren for trådning af maskinen frem til trådgiveren er den samme som ved normal trådning af maskinen (med enkeltnål). Se side 17 for yderligere detaljer.

6 **Tråd højre nål fra forsiden mod bagsiden.**
Før ikke tråden bag nåletråderstyret.

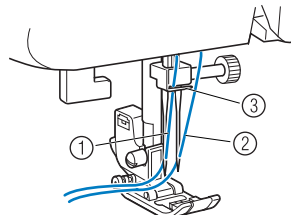

- ① Venstre overtråd skal gå gennem nåletråderstyret.
- ② Højre overtråd skal gå foran nåletråderstyret.
- ③ Nåletråderstyr

⚡ Bemærk

Modeller med nåletråder

- Du kan ikke bruge nåletråderen til trådning af dobbeltnålen. Tråd i stedet dobbeltnålen med hånden fra forsiden mod bagsiden. Hvis du bruger nåletråderen, kan det beskadige maskinen.

⚠ FORSIGTIG

- Brug zig-zag-trykfod "J", når du syr med dobbeltnål, ellers kan nålen knække, eller symaskinen kan blive beskadiget.



UDSKIFTNING AF TRYKFODEN

⚠ FORSIGTIG

- Sluk altid for strømmen, før du skifter trykfoden ud. Hvis der er tændt for strømmen, og du træder på fodpedalen, starter maskinen, og du kan komme til skade.
- Brug altid den korrekte trykfod til den valgte søm. Hvis du bruger en forkert trykfod, kan nålen ramme trykfoden og bøje eller knække, og du kan komme til skade.
- Brug kun en trykfod, der er beregnet til denne maskine. Hvis du bruger en anden trykfod, kan det resultere i beskadigelse eller tilskadekomst.

Udskiftning af trykfoden

Udskift trykfoden som beskrevet nedenfor.

- 1** Hæv nålen ved at dreje håndhjulet mod dig selv (mod uret), så mærket på hjulet peger opad. (På modeller med  (nålepositions-knap) hæves nålen ved at trykke på  en gang eller to.)

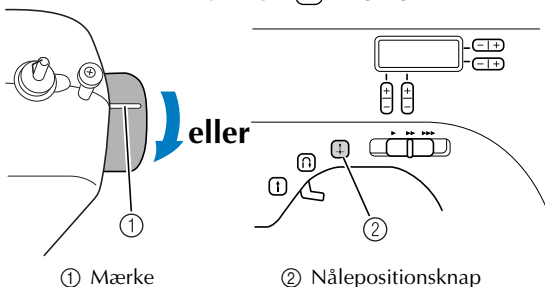

- 2** Sluk for symaskinen, hvis den er tændt.

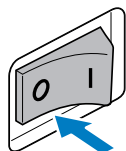

⚠ FORSIGTIG

- Sørg for at slukke for symaskinen inden udskiftning af trykfoden, da der ellers er risiko for personskade, hvis der trædes på fodpedalen, eller der trykkes på start/stop-knappen ved et uheld, så symaskinen starter.

- 3** Løft trykfodsarmen.

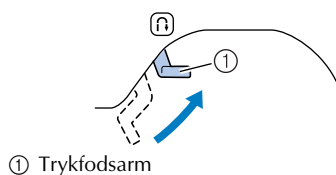

- 4** Tryk på den sorte knap bag på snap-on delen for at frigøre trykfoden.

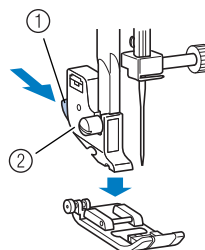

- 1 Sort knap
2 Snap-on del

- 5** Anbring en anden trykfod under holderen, så pinden på trykfoden er på linje med rillen i holderen.

Anbring trykfoden således, at det bogstav, der angiver dens type (J, A, etc.), er læseligt.

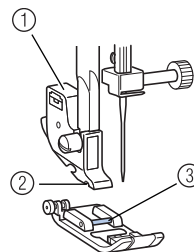

- 1 Snap-on del
2 Rille
3 Pind

⚡ Bemærk

- Den trykfod, der skal bruges til de enkelte sømme, vises i LCD-displayet. Se "Valg af søm" (side 27) vedrørende valg af søm.

- 6** Sænk langsomt trykfodsarmen, så pinden på trykfoden går ind i rillen i snap-on delen.

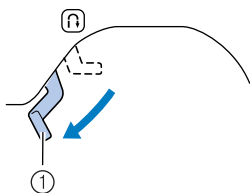

- ① Trykfodsarm
▶ Trykfoden er nu monteret.

- 7** Løft trykfodsarmen for at kontrollere, at trykfoden sidder fast.

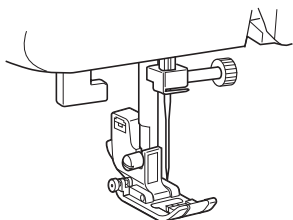

Afmontering af trykfods-holderen

Afmontér snap-on delen, når symaskinen skal rengøres, eller når der skal monteres en trykfod, som ikke skal monteres på snap-on delen, f.eks. quiltefoden. Afmonter snap-on delen med den skiveformede skruetrækker.

■ Afmontering af snap-on delen

- 1** Afmontér trykfoden.

- Se "Udskiftning af trykfoden" (side 24) for detaljer.

- 2** Brug den skiveformede skruetrækker til at løsne snap-on delens skrue.

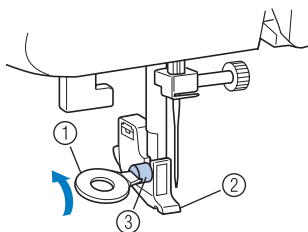

- ① Skiveformet skruetrækker
② Snap-on del
③ Snap-on delens skrue

■ Montering af snap-on delen

- 1** Anbring snap-on delen på linje med trykfodsstangens nederste venstre side.

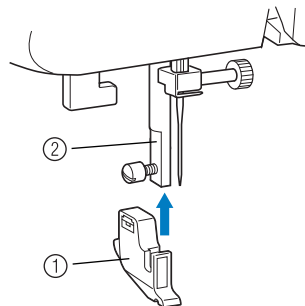

- ① Snap-on del
② Trykfodsstang

- 2** Hold snap-on delen på plads med højre hånd, og stram skruen med den skiveformede skruetrækker i venstre hånd.

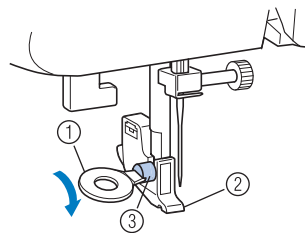

- ① Skiveformet skruetrækker
② Snap-on del
③ Snap-on delens skrue

Bemærk

- Hvis snap-on delen ikke monteres korrekt, bliver trådspændingen forkert.

2 GRUNDLÆGGENDE SYNING

SYNING

Den grundlæggende fremgangsmåde ved syning er beskrevet nedenfor. Læs nedenstående retningslinjer, inden symaskinen tages i brug.

⚠ FORSIGTIG

- Vær altid opmærksom på nålens placering, når symaskinen er i brug. Hold fingrene væk fra alle bevægelige dele, herunder nålen og håndhjulet, da der ellers er risiko for personskade.
- Skub/træk ikke for voldsomt i stoffet under syning, da der ellers er risiko for personskade, eller for at nålen knækker.
- Brug aldrig bøjede nåle. Bøjede nåle knækker let, hvilket kan forårsage personskade.
- Pas på, at symaskinenålen ikke rammer knappenåle under syningen, da dette kan medføre, at den bliver bøjet eller knækker.

Generel fremgangsmåde ved syning

Følg den nedenfor beskrevne fremgangsmåde.

1 Tænd for symaskinen.

Tænd for symaskinen. Yderligere oplysninger om, hvordan symaskinen tændes, fremgår af "Strømforsyning" (side 9).



2 Vælg stingtype.

Vælg en passende stingtype til det aktuelle emne. Yderligere oplysninger om valg af søm fremgår af "Valg af søm" (side 27).



3 Montér trykfoden.

Montér den korrekte trykfod til den valgte stingtype. Yderligere oplysninger om udskiftning af trykfoden fremgår af "Udskiftning af trykfoden" (side 24).



4 Begynd at sy.

Læg stoffet i, og begynd at sy. Skær trådene over, når du er færdig med at sy. Yderligere oplysninger om, hvordan man begynder at sy, fremgår af "Når du begynder at sy" (side 28).



Valg af søm

Brug stingvælgerne til at vælge den ønskede søm. Når der tændes for symaskinen, er der valgt lige søm (0 i venstre nåleposition).

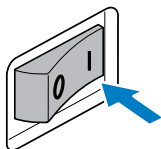
1 Tænd for symaskinen.



2 Tryk på (stingvælger). Nummeret på den valgte søm vises.

Tryk på "+" eller "-" på  for at forøge eller reducere tallet med én. Når der trykkes på højre , ændres tallet til højre, og når der trykkes på venstre , ændres tallet til venstre.

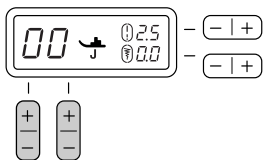

► Der er nu valgt søm.

3 Montér trykfoden.



Bemærk

- Den trykfod, der skal bruges, er markeret med et bogstav (G, A, J, N eller R) under  til højre for sømnummeret.





4 Regulér om nødvendigt stinglængde og -bredde.

- Syning med de forskellige stingtyper er beskrevet i følgende eksempel.

■ [Eksempel] Valg af søm .

1 Tryk på stingvælgerne for at vælge søm 04.

Vælg "4" med højre , og vælg "0" med  til venstre.

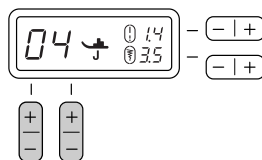

2 Tryk på "+" eller "-" på (tast til regulering af stinglængde) for at forøge eller reducere stinglængden.

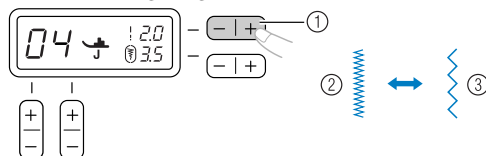

- Tast til regulering af stinglængde
- Kort
- Lang



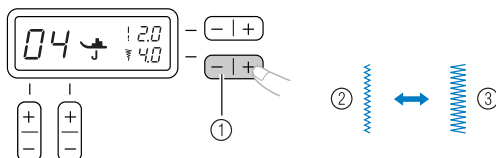



3 Tryk på "+" eller "-" på (tast til regulering af stingbredde) for at forøge eller reducere stingbredden.



- Tast til regulering af stingbredden
- Smal
- Bred





Bemærk

- Når stinglængden eller stingbredden ændres fra standardindstillingen, forsvinder  omkring  eller  i LCD-displayet. Når stinglængden eller stingbredden sættes tilbage til standardindstillingen, vises  igen omkring  eller  i LCD-displayet.
- Hvis stingbredden for den valgte søm ikke kan reguleres, vises "--" til højre for  i LCD-displayet.

⚠ FORSIGTIG

- Drej langsomt håndhjulet mod dig selv (mod uret), når du har reguleret stingbredden, og kontrollér, at nålen ikke rører trykfoden. Hvis nålen rammer trykfoden, kan den blive bøjet eller knække.
- Forøg stinglængden, hvis stingene "klumper sammen". Hvis du fortsætter med at sy, er der risiko for, at nålen bliver bøjet eller knækker.

Når du begynder at sy

- 1** Hæv nålen ved at dreje håndhjulet mod dig selv (mod uret), så mærket på hjulet peger opad. (På modeller med  (nålepositions-knap) hæves nålen ved at trykke på  en gang eller to.)

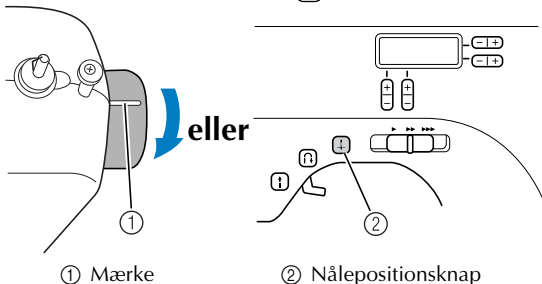

- 2** Løft trykfodsarmen.

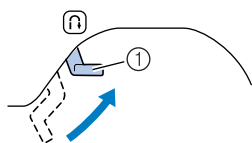

- 3** Læg stoffet under trykfoden, før tråden under trykfoden, og træk ca. 5 cm tråd mod maskinens bagside.

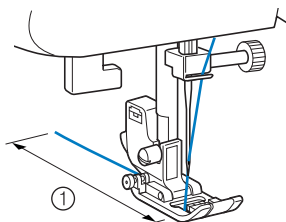

- 4** Hold om enden af tråden og på stoffet med venstre hånd, og drej håndhjulet ind mod dig selv (mod uret) med højre hånd for at sænke nålen til det sted, hvor sømmen skal starte.

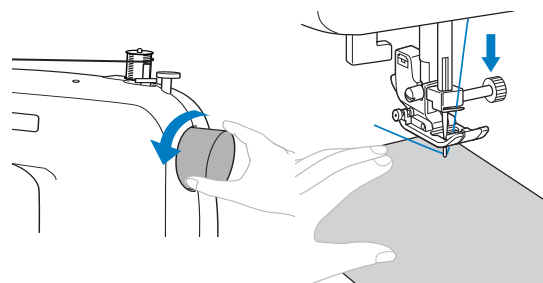

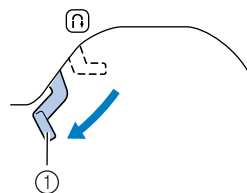

- 5** Sænk trykfodsarmen.



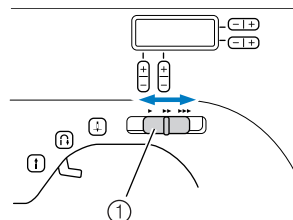

- 6** På modeller med knap til regulering af syhastighed skubbes knappen til venstre eller højre for at regulere syhastigheden. Se "Knap til regulering af syhastighed (for modeller med start/stop-knap)" (side 10).



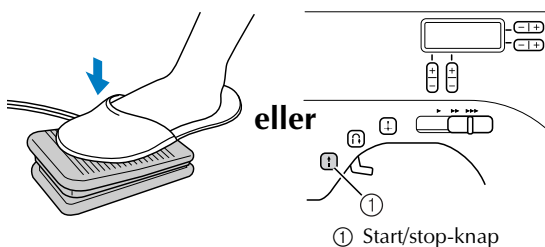

- 7** Træd langsomt fodpedalen ned. (På modeller med  (start/stop-knap), hvor fodpedalen ikke er sluttet til, trykkes der på  en enkelt gang.)



► Symaskinen begynder at sy.

- 8** Flyt foden fra fodpedalen, eller tryk på  (start/stop-knap) en enkelt gang (hvis maskinen blev startet ved at trykke på  (start/stop-knap)) (for modeller med start/stop-knap).
► Symaskinen stopper.

- 9** Hæv nålen ved at dreje håndhjulet mod dig selv (mod uret), så mærket på hjulet peger opad. (På modeller med  (nålepositions-knap) hæves nålen ved at trykke på  en gang eller to.)

- 10** Løft trykfodsarmen.

- 11** Træk stoffet til venstre for maskinen, og før trådene gennem trådkæreren for at skære dem over.

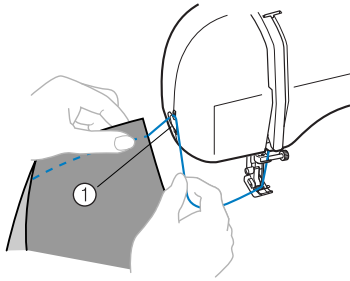

① Trådkærer

OBS!

- Når fodpedalen er tilsluttet, kan du ikke starte og stoppe syningen med **(i)** (start/stop-knappen).
- Når syningen stoppes, bliver nålen nede (i stoffet). Symaskinen kan indstilles til at stoppe med nålen i hævet position. Yderligere oplysninger om, hvordan du indstiller symaskinen til at stoppe syningen med hævet nål, fremgår af "Ændring af nålens stopposition" (side 10).

■ Syning af hæftesting

Når du har valgt en anden søm end lige søm eller zig-zag-søm, som hæftes med baglæns syning, sys der ved tryk på **(f)** (knappen til baglæns syning/hæftning) hæftesting, dvs. 3-5 sting oven på hinanden.

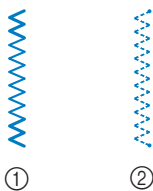

① Baglæns syning
② Hæftning

OBS!

- Hvorvidt der bruges baglæns syning eller hæftning, afhænger af den valgte søm. Se "Stingindstillinger" (side 52) for detaljer.

Trådspænding

Trådspændingen har indflydelse på stingenes kvalitet. Det kan være nødvendigt at regulere den, når du skifter til andet stof eller en anden tråd.

OBS!

- Vi anbefaler, at du syr en prøve på en stofrest, før du begynder at sy.

■ Korrekt spænding

Korrekt spænding er vigtigt, da for megen eller for lidt spænding mindsker sømmenes styrke eller rynker stoffet.

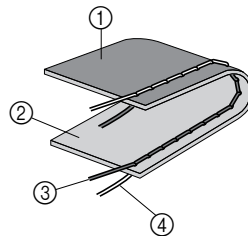

① Vrangside
② Retside
③ Overtråd
④ Undertråd

■ Overtråden er for stram

Der dannes løkker på stoffets retside.

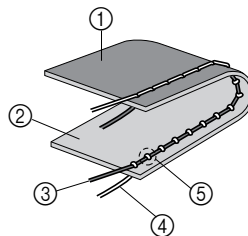

① Vrangside
② Retside
③ Overtråd
④ Undertråd
⑤ Der dannes løkker på retsiden af stoffet

Løsning

Reducér spændingen ved at dreje knappen til regulering af overtrådens spænding til et lavere tal.

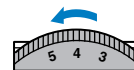

■ Overtråden er for løs

Der dannes løkker på stoffets vrangside.

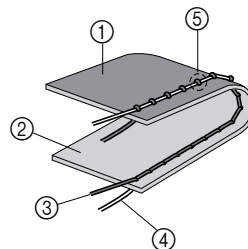

① Vrangside
② Retside
③ Overtråd
④ Undertråd
⑤ Der dannes løkker på vrangside af stoffet

Løsning

Forøg spændingen ved at dreje knappen til regulering af overtrådens spænding til et højere tal.

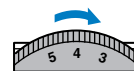

NYTTIGE SYTIPS

Herunder er beskrevet forskellige måder til opnåelse af bedre syning. Se disse tip under syningen.

Prøvesyning

Når du har valgt en søm, indstiller maskinen automatisk stingbredde og stinglængde for den valgte søm.

Det anbefales dog at lave en prøvesyning i en stofrest, da det (alt efter stof- og stingtype) ikke er sikkert, at du opnår det ønskede resultat.

Brug samme tråd og stoftype til prøvesyningen som til det aktuelle syarbejde, og kontrollér trådspænding samt stinglængde og -bredde. Prøvesyningen skal minde så meget som muligt om det aktuelle syarbejde, da resultatet varierer alt efter stingtype og antallet af stoflag.

Ændring af syretning

- 1 **Stop symaskinen, når du når til et hjørne.**
Lad nålen blive nede (i stoffet). Hvis nålen er hævet, sænkes den ved enten at dreje håndhjulet mod dig selv (mod uret) eller ved at trykke på  (nålepositions-knap) en enkelt gang (for modeller med nålepositions-knap).

⚠ FORSIGTIG

- Når du syr med dobbeltnål, skal du huske at hæve nålen, før du ændrer syretning. Hvis stoffet drejes, mens nålen er sænket, kan nålen blive bøjet eller knække.

- 2 **Løft trykfodsarmen, og drej stoffet.**
Drej stoffet med nålen som omdrejningspunkt.

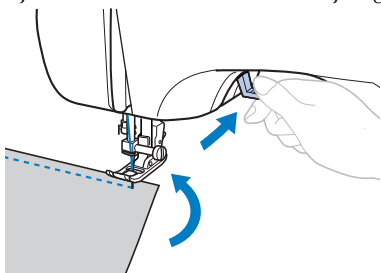

- 3 **Sænk trykfodsarmen, og fortsæt med at sy.**

Syning af rundinger

Stop syningen, og skift syretning rundt langs rundingen.

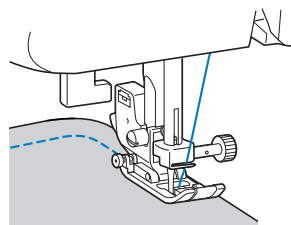

Vælg en kortere stinglængde for at få en finere søm, når du syr en zig-zag-søm langs med en rounding.

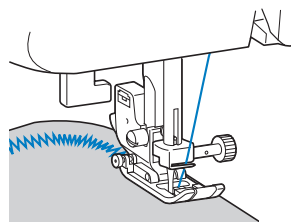

Syning i tykt stof

- Hvis der ikke er plads til stoffet under trykfoden
Løft trykfodsarmen helt op, hvis der ikke er plads til stoffet under trykfoden.

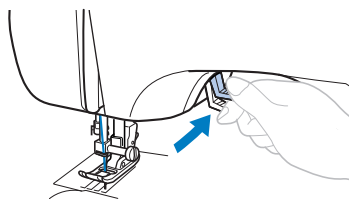

- Hvis der er tykke sømme i stoffet, og det ikke transporteres i starten af sømmen Zig-zag-trykfod "J" er udstyret med en funktion, som sikrer, at den er plan.

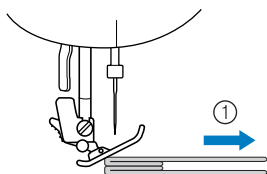

① Syretning

- 1 Løft trykfodsarmen, når du kommer til en søm, der er for tyk til at kunne være under trykfoden.
- 2 Tryk på den sorte knap på venstre side af trykfoden. Hold knappen inde, og sænk trykfoden.

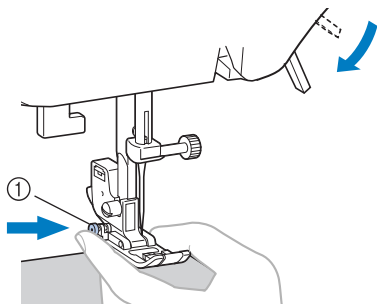

① Sort knap

- 3 Slip knappen. Trykfoden er i niveau med sømmen, så stoffet kan transporteres.

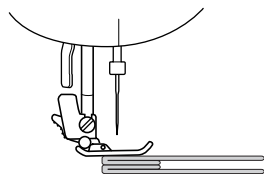

- Når stedet er passeret, vender trykfoden tilbage til normal position.

⚠ FORSIGTIG

- Hvis du syr i stof, der er mere end 6 mm tykt, eller hvis du trykker for hårdt på stoffet, er der risiko for, at nålen bliver bøjet eller knækker.

Syning i tyndt stof

Hvis du syr i tyndt stof, er der risiko for, at sømmen bliver ujævn, eller at stoffet ikke transporteres korrekt. Hvis dette sker, skal du anbringe et stykke tyndt papir eller andet afstivende materiale under stoffet og sy dette sammen med stoffet. Riv papiret af, når du er færdig med syningen.

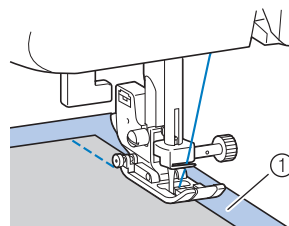

① Papir/afstivende materiale

Syning i strækstof

Begynd med at ri stofstykkerne sammen, og sy derefter uden at strække stoffet.

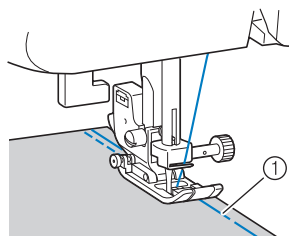

① Risting

Sådan bruges friarmen

Friarmssyning er praktisk til syning af rørformede dele og områder, der er vanskelige at komme til. For at skifte til friarmssyning løftes tilbehørsboksen af.

- 1 Skub tilbehørsboksen mod venstre for at frigøre den.

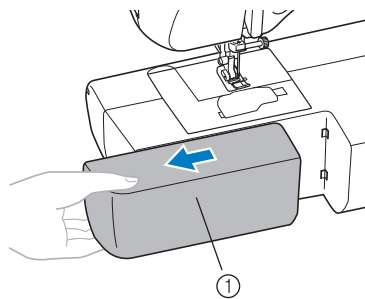

① Tilbehørsboks

3 STINGTYPER

OVERLOCKSØM

Du kan bruge overlocksømmen til at sy sømme og kante dem samtidig. Den er også velegnet til syning i strækstoffer.

Sømbetegnelse	Mønster	Trykfod	Møsternr.				Anvendelse	Stingbredde [mm (tommer)]		Stinglængde [mm (tommer)]		Dobbeltnål	Overtransportør	Baglæns syning/ hæfte-sting
			70 søms-model	60 søms-model	50 søms-model	40 søms-model		Autom.	Manuel	Autom.	Manuel			
Zig-zag-søm		J	04	04	04	04	Syning af overlocksøm og påsyning af applikation	3,5 (1/8)	0,0–7,0 (0–1/4)	1,4 (1/16)	0,0–4,0 (0–3/16)	Ja (J)	Ja***	Bagl.*
Trepunkts zig-zag-søm		J	05	05	05	05	Syning af overlocksøm i mellemtykt stof eller strækstof, isyning af elastik, stopning etc.	5,0 (3/16)	1,5–7,0 (1/16–1/4)	1,0 (1/16)	0,2–4,0 (1/64–3/16)	Ja (J)	Nej	Hæft.**
Overlock-søm		G	06	06	06	06	Syning af overlocksøm i tyndt eller mellemtykt stof	3,5 (1/8)	2,5–5,0 (3/32–3/16)	2,0 (1/16)	1,0–4,0 (1/16–3/16)	Nej	Nej	Hæft.**
		G	07	07	07	07	Syning af overlocksøm i tykt stof	5,0 (3/16)	2,5–5,0 (3/32–3/16)	2,5 (3/32)	1,0–4,0 (1/16–3/16)	Nej	Nej	Hæft.**
		J	08	08	08	08	Syning af overlocksøm i strækstof	5,0 (3/16)	0,0–7,0 (0–1/4)	2,5 (3/32)	0,5–4,0 (1/32–3/16)	Ja (J)	Nej	Hæft.**

*Bagl.: Baglæns **Hæft.: Hæftning ***Brug ikke baglæns syning.

1 Montér overlockfod "G" eller zig-zag-fod "J".

2 Vælg en søm.

- Se "Valg af søm" (side 27) for detaljer.

3 Anbring kanten af stoffet mod trykfodens styr, og sænk trykfodsarmen.

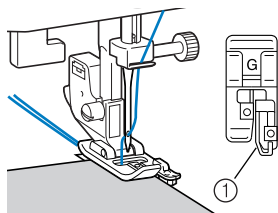

① Styr

4 Sy med stofkanten mod trykfodens styr.

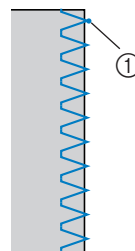

① Nålepassagepunkt

⚠ FORSIGTIG

- Drej langsomt håndhjulet mod dig selv (mod uret), når du har reguleret stingbredden, og kontrollér, at nålen ikke rører trykfoden. Hvis nålen rammer trykfoden, kan den blive bøjet eller knække.

ALMINDELIGE STING

Lige sting bruges til syning af lige sømme. Du kan vælge mellem tre forskellige almindelige sting.

Sømbetegnelse	Mønster	Trykfod	Mønsternr.				Anvendelse	Stingbredde [mm (tommer)]		Stinglængde [mm (tommer)]		Dobbeltnål	Overtransporter	Baglæns syning/hæfte-sting	
			70 søms-model	60 søms-model	50 søms-model	40 søms-model		Autom.	Manuel	Autom.	Manuel				
Lige	Venstre		J	00	00	00	00	Almindelige sømme, syning af rynkeisting eller indsnit etc.	0,0 (0)	0,0–7,0 (0–1/4)	2,5 (3/32)	0,2–5,0 (1/64–3/16)	Nej	Ja***	Bagl.*
	Midt		J	01	01	01	01	Isætning af lynlåse, almindelige sømme, syning af rynkeisting eller indsnit etc.	–	–	2,5 (3/32)	0,2–5,0 (1/64–3/16)	Ja (1)	Ja***	Bagl.*
Tredobbelt stræksting		J	02	02	02	02	Isyning af ærmer, syning af indersømme, syning i strækstof og syning af dekorationssting	0,0 (0)	0,0–7,0 (0–1/4)	2,5 (3/32)	1,5–4,0 (1/16–3/16)	Nej	Nej	Hæft.**	

*Bagl.: Baglæns **Hæft.: Hæftning ***Brug ikke baglæns syning.

Almindelige sting

- 1** Ri eller hæft stofstykkerne sammen.
- 2** Montér zig-zag-trykfod "J".
- 3** Vælg en søm.
 - Se "Valg af søm" (side 27) for detaljer.
- 4** Sænk nålen ned i stoffet, der hvor sømmen skal starte.
- 5** Begynd at sy.
 - Se "Når du begynder at sy" (side 28) for detaljer.
 - Yderligere oplysninger om at sy baglæns/hæftning fremgår af "Syning af hæftning" (side 29).

6 Skær tråden over, når du er færdig med at sy.

- Yderligere oplysninger fremgår af "Når du begynder at sy" (side 28).



Ændring af nåleposition

Nålepositionen kan reguleres ved lige sting (venstre nåleposition) og tredobbelt stræksøm. Når der trykkes "+" på tasten til regulering af stingbredde, flyttes nålen til højre; når der trykkes "-" på tasten til regulering af stingbredde, flyttes nålen til venstre.

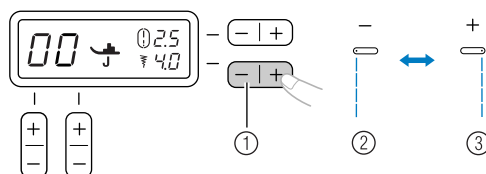

- 1 Tast til regulering af stingbredden
- 2 Venstre nåleposition
- 3 Højre nåleposition

BLINDSTING

Du kan bruge blindstingen til afslutning af kanten på en opgave, f.eks. kanten på bukseben, uden at sømmen kan ses.

Sømbetegnelse	Mønster	Trykfod	Mønsternr.				Anvendelse	Stingbredde [mm (tommer)]		Stinglængde [mm (tommer)]		Dobbelt nål	Overtransportør	Baglæns syning/ hæfte-sting
			70 søms-model	60 søms-model	50 søms-model	40 søms-model		Autom.	Manuel	Autom.	Manuel			
Blindsting		R	09	09	09	09	Blindsting i mellemtykt stof	0 (0)	3 – 3	2,0 (1/16)	1,0–3,5 (1/16–1/8)	Nej	Nej	Hæft.*
		R	10	10	10	10	Blindsting i strækstof	0 (0)	3 – 3	2,0 (1/16)	1,0–3,5 (1/16–1/8)	Nej	Nej	Hæft.*

*Hæft.: Hæftning

- 1** Fold stoffet, der hvor blindstingens kant skal være, og ri det ca. 5 mm fra stofkanten. Fold stoffet tilbage langs ristingene, og vend det med vrangside opad.

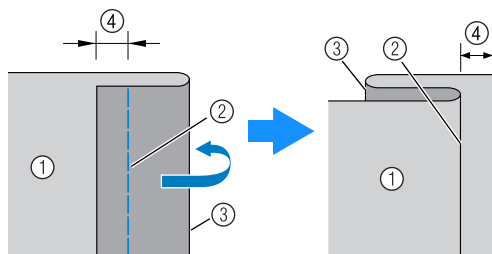

- ① Stoffets vrangside
② Risting
③ Ønsket sømkant
④ 5 mm

- 2** Montér trykfod "R" til blindsting.

- 3** Vælg en søm.

- 4** Anbring stoffet med kanten af ombukket ind mod trykfodens styr, og sænk trykfodsarmen. Kontrollér, at nålen lige netop får fat i kanten af ombukket.

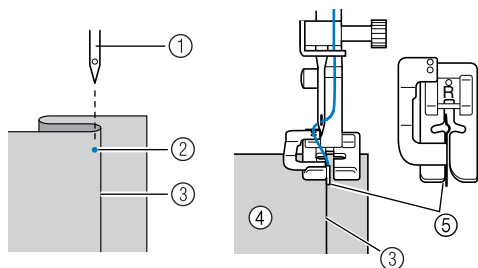

- ① Nål
② Nålepassagepunkt
③ Ombuk
④ Stoffets vrangside
⑤ Styr

- 5** Hvis nålen går for langt ind over ombukket

Hvis nålen får fat i for meget af ombukket, reguleres stingbredden, så nålen lige netop får fat i kanten, ved at trykke på "+" på tasten til regulering af stingbredde.

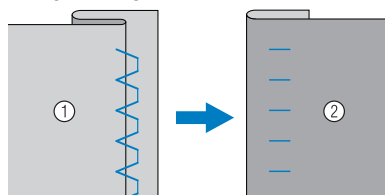

- ① Stoffets vrangside
② Stoffets retside

- 6** Hvis nålen ikke går langt nok ind over ombukket

Hvis nålen ikke får fat i ombukket, reguleres stingbredden, så nålen lige netop får fat i kanten, ved at trykke på "-" på tasten til regulering af stingbredde.

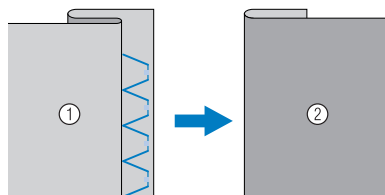

- ① Stoffets vrangside
② Stoffets retside

- Yderligere oplysninger om ændring af stingbredde fremgår af "Valg af søm" (side 27).

- 5** Sy med kanten af ombukket ind mod trykfodens styr.

- 6** Fjern ristingene, og vend stoffet med retsiden opad.

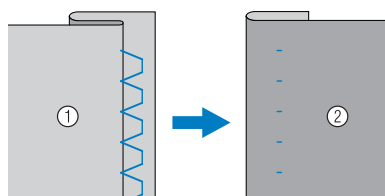

- ① Stoffets vrangside
② Stoffets retside

SYNING AF KNAPHUL

Du kan bruge symaskinen til syning af knaphuller og isyning af knapper.

Sømbetegnelse	Mønster	Trykfod	Mønsternr.				Anvendelse	Stingbredde [mm (tommer)]		Stinglængde [mm (tommer)]		Dobbeltrå	Overtransporter	Baglæns syning/ hæfte-sting
			70 søms- model	60 søms- model	50 søms- model	40 søms- model		Autom.	Manuel	Autom.	Manuel			
Knaphulssting		A	29	29	29	25	Vandrette knaphuller i tyndt og mellemtyt stof	5,0 (3/16)	3,0-5,0 (1/8-3/16)	0,4 (1/64)	0,2-1,0 (1/64-1/16)	Nej	Nej	Aut.* hæft.
		A	30	30	30	26	Sikrede knaphuller i stof med forstærkning	5,0 (3/16)	3,0-5,0 (1/8-3/16)	0,4 (1/64)	0,2-1,0 (1/64-1/16)	Nej	Nej	Aut.* hæft.
		A	31	31	31	27	Knaphuller i strækstof eller strikstof	6,0 (15/64)	3,0-6,0 (1/8-15/64)	1,0 (1/16)	0,5-2,0 (1/32-1/16)	Nej	Nej	Aut.* hæft.
		A	32	32	32	28	Knaphuller i strækstof	6,0 (15/64)	3,0-6,0 (1/8-15/64)	1,5 (1/16)	1,0-3,0 (1/16-1/8)	Nej	Nej	Aut.* hæft.
		A	33	33	33	29	Øjeknaphuller i tykt eller loddent stof	7,0 (1/4)	3,0-7,0 (1/8-1/4)	0,5 (1/32)	0,3-1,0 (1/64-1/16)	Nej	Nej	Aut.* hæft.
		A	34	34	-	-	Øjeknaphuller i mellemtyt og tykt stof	7,0 (1/4)	3,0-7,0 (1/8-1/4)	0,5 (1/32)	0,3-1,0 (1/64-1/16)	Nej	Nej	Aut.* hæft.
		A	35	35	-	-	Øjeknaphuller i tykt eller loddent stof	7,0 (1/4)	3,0-7,0 (1/8-1/4)	0,5 (1/32)	0,3-1,0 (1/64-1/16)	Nej	Nej	Aut.* hæft.
Zig-zag-sting (til quilting)		J	40	40	-	-	Applikationsquilting, friarmsquilting, satinsøm, knapsyning	3,5 (1/8)	0,0-7,0 (0-1/4)	1,4 (1/16)	0,0-4,0 (0-3/16)	Nej	Ja	Hæft.**

*Aut. hæft.: Automatisk hæftning

**Hæft.: Hæftning

Den maksimale knaphulslængde er ca. 28 mm (diameter + knappens tykkelse).
Knaphuller sys fra trykfodens forende og bagud som vist nedenfor.

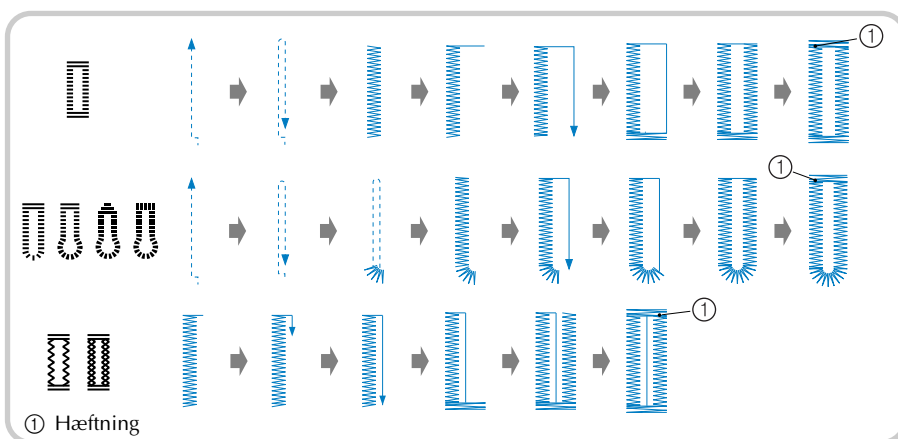

Betegnelserne på de forskellige dele af knaphuls fod "A", som bruges til syning af knaphuller, er angivet nedenfor.

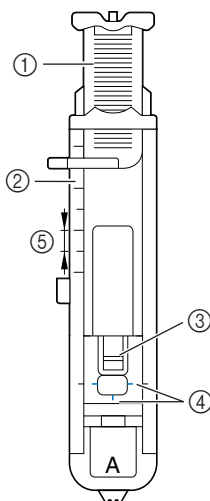

- ① Knapholder
- ② Trykfodsskala
- ③ Pind
- ④ Linjer på knaphulsfoden
- ⑤ 5 mm

1 Brug sykridt til at markere knaphullets længde og placering på stoffet.

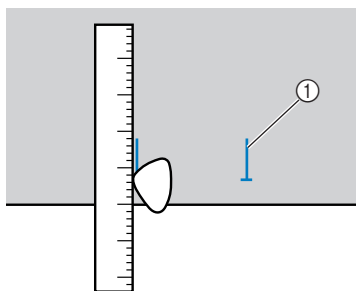

- ① Mærker på stoffet

2 Træk knapholderen på knaphuls fod "A" ud, og indsæt knappen.

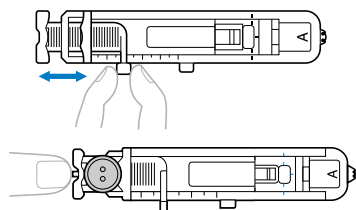

► Knaphullets størrelse er nu indstillet.

■ Hvis knappen ikke passer i knapholderen

Læg knappens diameter og tykkelse sammen, og indstil knapholderen til den beregnede længde. (Afstanden mellem markeringerne på trykfodsskalaen er 5 mm).

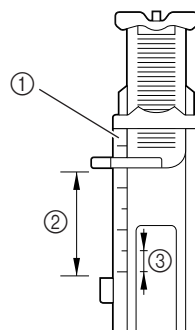

- ① Trykfodsskala
- ② Knaphulslængde (diameter + knappens tykkelse)
- ③ 5 mm

Eksempel: Ved brug af en knap med en diameter på 15 mm og en tykkelse på 10 mm skal knapholderen indstilles til 25 mm på skalaen.

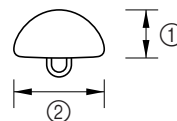

- ① 10 mm
- ② 15 mm

3 Montér knaphuls fod "A".

4 Vælg et knaphul.

5 Anbring stoffet således, at det forreste af mærkerne på stoffet er på linje med de røde linjer på siden af knaphulsfoden, og sænk trykfodsarmen.

Før overtråden ned gennem hullet i trykfoden.

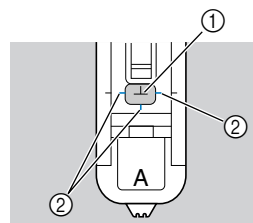

- ① Mærke på stoffet
- ② Røde linjer på knaphulsfoden

- Tryk ikke foran på trykfoden, når du sænker den, da dette vil medføre, at knaphullet ikke får den rigtige størrelse.

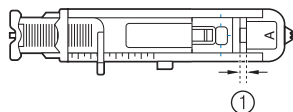
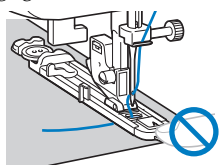

- ① Åbningen må ikke gøres mindre.

- 6** Tryk knaphulsarmen så langt ned som muligt.

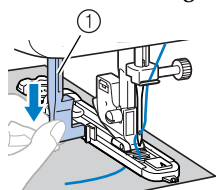

- ① Knaphulsarm

Knaphulsarmen er placeret bag beslaget på knaphulsfoden.

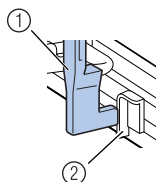

- ① Knaphulsarm
② Beslag

- 7** Hold forsigtigt om overtråden med venstre hånd, og begynd at sy.

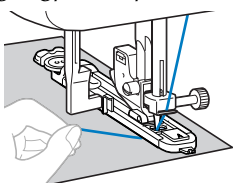

- Når du er færdig, sys der automatisk hæftesting, hvorefter symaskinen stopper.

- 8** Løft trykfodsarmen, tag stoffet ud, og skær tråden over.

- 9** Løft knaphulsarmen tilbage til dets oprindelige stilling.

- 10** Sæt en nål for enden af knaphulssømmen, for at forhindre at sømmen skæres over, og brug en opsprætter til at skære mod nålen og åbne knaphullet.

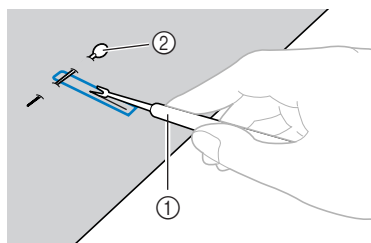

- ① Opsprætter
② Knappenål

Når du laver øjeknaphuller, skal du bruge en almindelig hulsyl til at lave et hul i knaphulsøjjet og derefter skære knaphullet op med opsprætteren.

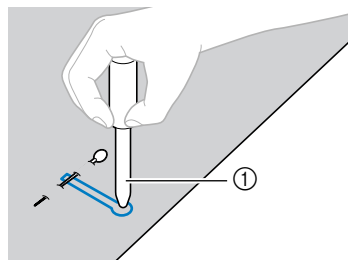

- ① Bæltehulskniv

- Anbring tykt papir eller andet beskyttende materiale under stoffet, inden du laver hul i det med hulsylen.

⚠ FORSIGTIG

- Pas på, at dine hænder ikke kommer i vejen for opsprætteren, så du ikke skærer dig, når du åbner knaphullet med denne.

🔔 OBS!

- Kontrollér stinglængden og -bredden ved at sy et prøveknaphul i en stofrest, inden du begynder at sy knaphuller.



■ Syning af knaphuller i strækstof

Når du skal sy knaphuller i strækstof, skal du bruge indlægstråd.

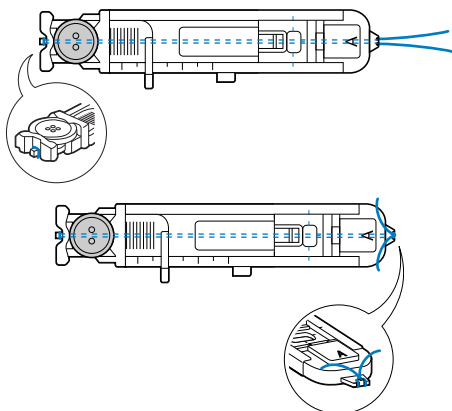
- 1 Hægt knaphulstråden på den del af knaphulsfod "A", der er vist på tegningen, således at den passer i rillerne, og bind den løst.**



- 2 Montér knaphulsfod "A".**

- 3 Vælg søm  eller .**

- 4 Regulér stingbredden til indlægstrådens tykkelse.**

- 5 Sænk trykfodsarmen og knaphulsarmen, og begynd at sy.**

- 6 Træk forsigtigt i indlægstråden, når du er færdig, for at stramme den til.**

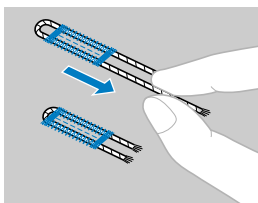

- 7 Brug en almindelig synål til at trække indlægstråden om på stoffets underside, og bind tråden.**

- 8 Skær den midterste del af knaphulstråden (i toppen af knaphullet) over med en opsprætter. Fjern eventuel overskydende knaphulstråd.**

Isyning af knapper

Du kan bruge symaskinen til isyning af knapper. Du kan bruge knapper med enten to eller fire huller.

- 1 Mål afstanden mellem hullerne i den knap, der skal bruges.**

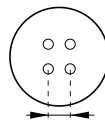

- 2 Løft trykfodsarmen, og skub armen til transportørstilling (som er placeret bag på symaskinen forinden) til  (til højre set forfra).**

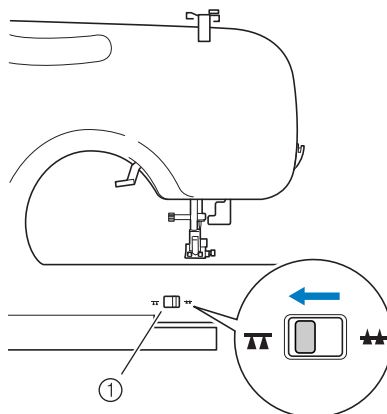

- 1 Arm til transportørstilling (set bagfra)**

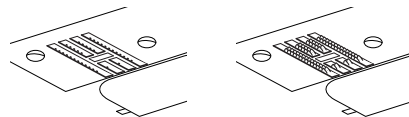

- Transportøren sænkes.

- 3 Montér trykfod "M".**





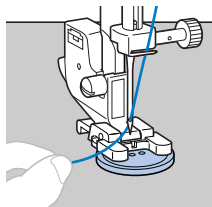

- 1 Knapsyngsfod "M"**

4 Læg en knap mellem trykfoden og stoffet.

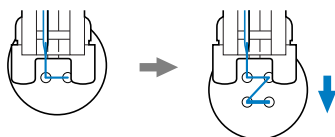

- Ved isyning af knapper med fire huller skal du starte med at sy de to huller, der vender ind mod dig selv. Drej derefter knappen, så nålen går ned i de to bageste huller, og sy dem på samme måde.



5 Vælg søm . (For modeller uden søm  vælges søm .)

6 Regulér stingbredden, så den svarer til afstanden mellem knappens huller.

7 Regulér stinglængden til den korteste indstilling ved at trykke på tasten til regulering af stinglængde.

8 Drej håndhjulet ind mod dig selv (mod uret) for at kontrollere, at nålen går korrekt ned i de to huller.

Regulér stingbredden, så den svarer til afstanden mellem knappens huller.

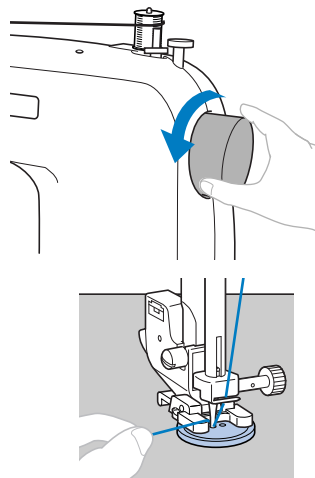

! FORSIGTIG

- Sørg for, at nålen ikke rammer knappen under syningen, da der ellers er risiko for, at nålen bliver bøjet eller knækker.

9 Begynd at sy.

- Tryk på  (knap til baglæns syning/hæftning) for at sy hæftesting efter at have syet i ca. 10 sekunder ved lav hastighed.

10 Træk overtråden om på stoffets underside, og bind den sammen med undertråden.

Klip over- og undertråden over med en saks i begyndelsen af sømmen.

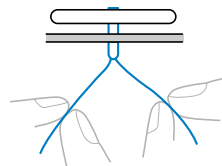

11 Skub armen til transportørposition til  (til venstre set forfra) for at hæve transportøren, når knappen er syet i.

ISÆTNING AF LYNLÅS

Du kan bruge lynlåstrykfoden til isyning af forskellige lynlåstyper, og den kan nemt placeres på højre eller venstre side af nålen.

Montér holderen på lynlåstrykfodens venstre stift, når højre side af lynlåsen sys. Montér holderen på lynlåstrykfodens højre stift, når venstre side af lynlåsen sys.

Sømbetegnelse	Mønster	Trykfod	Mønsternr.				Anvendelse	Stingbredde [mm (tommer)]		Stinglængde [mm (tommer)]		Dobbelnål	Overtransportør	Baglæns syning/ hefte-sting
			70 søms-model	60 søms-model	50 søms-model	40 søms-model		Autom.	Manuel	Autom.	Manuel			
Lige søm (midt)		1	01	01	01	01	Isætning af lynlåse, almindelige sømme, syning af rynkesting eller indsnit etc.	-	-	2,5 (3/32)	0,2–5,0 (1/64–3/16)	Ja (1)	Ja**	Bagl.*

*Bagl.: Baglæns

**Brug ikke baglæns syning.

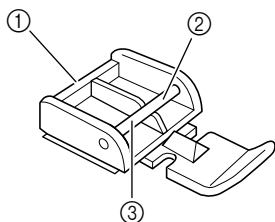

- ① Lynlåstrykfod
- ② Højre stift til syning af venstre side af lynlåsen
- ③ Venstre stift til syning af højre side af lynlåsen

- 1 Vælg søm
- 2 Sænk trykfodsarmen, og montér enten lynlåstrykfodens venstre eller højre stift på holderen.
- 3 Fold kanten af stoffet 2 cm, og anbring lynlåsen under den foldede del. Sænk nålen ned i hullet i enten venstre eller højre side af lynlåstrykfoden.

FORSIGTIG

- Drej håndhjulet med hånden for at sikre, at nålen ikke rammer trykfoden, før du begynder at sy. Hvis du vælger andre sting, rammer nålen trykfoden og knækker, og du kan komme til skade.

- 4 Sy fra bunden af lynlåsen mod toppen i begge sider. Nålen skal være på lynlæssiden af trykfoden for at opnå det bedste resultat.

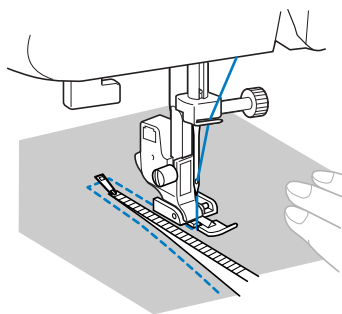

- 5 For at sy den modsatte side af lynlåsen udløses trykfoden ved at trykke på knappen bag på trykfoden. Lynlåstrykfoden placeres på den anden side af lynlåsen, og syningen fortsættes ved at bruge hullet i den anden side.

FORSIGTIG

- Pas på, at nålen ikke rammer lynlåsen under syningen. Hvis nålen rammer lynlåsen, kan nålen knække, og du kan komme til skade.

SYNING I STRÆKSTOF OG ELASTIK

Du kan bruge symaskinen til syning i strækstof og isyning af elastik.

Sømbetegnelse	Mønster	Trykfod	Møsternr.				Anvendelse	Stingbredde [mm (tommer)]		Stinglængde [mm (tommer)]		Dobbelt nål	Overtransporter	Baglæns syning/ hæfte-sting
			70 søms- model	60 søms- model	50 søms- model	40 søms- model		Autom.	Manuel	Autom.	Manuel			
Stræksting		J	03	03	03	03	Syning i strækstof og syning af dekorationssting	1,0 (1/16)	1,0–3,0 (1/16–1/8)	2,5 (3/32)	1,0–4,0 (1/16–3/16)	Ja (1)	Nej	Hæft.*
3-punkts zig-zag-søm		J	05	05	05	05	Syning af overlocksøm i mellemtykt stof eller strækstof, isyning af elastik, stopning etc.	5,0 (3/16)	1,5–7,0 (1/16–1/4)	1,0 (1/16)	0,2–4,0 (1/64–3/16)	Ja (1)	Nej	Hæft.*

*Hæft.: Hæftning

Følg de respektive retningslinjer vedrørende hver af nedenstående fremgangsmåder.

Stræksøm

- 1 Montér zig-zag-trykfod "J".
- 2 Vælg søm
- 3 Sy i stoffet uden at strække det.

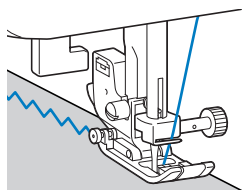

Isyning af elastik

Når der sys elastik i ærmekanter eller talje, svarer det endelige mål til målet på den udstrakte elastik. Elastikken skal derfor være af passende længde.

- 1 Hæft elastikken fast på stoffets underside. Sæt elastikken fast i stoffet med knappenåle et par steder, så den sidder ensartet på stoffet.

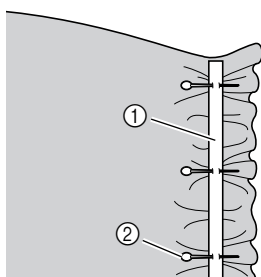

- ① Elastik
② Knappenål

- 2 Montér zig-zag-trykfod "J".

- 3 Vælg søm

- 4 Sy elastikken fast i stoffet, mens du strækker den, så den har samme længde som stoffet. Træk i stoffet bag ved trykfoden med venstre hånd, mens du trækker i stoffet ved den nål, der er tættest på trykfodens forende, med højre hånd.

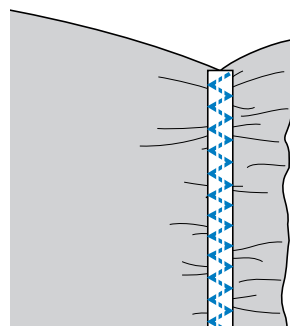
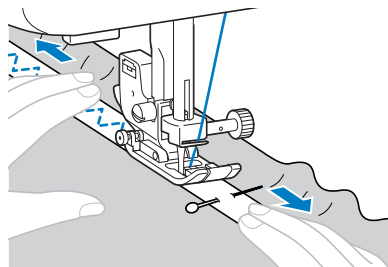









⚠ FORSIGTIG

- Sørg for, at symaskinenålen ikke rammer en nål under syningen, da der ellers er risiko for, at symaskinenålen bliver bøjet eller knækker.

APPLIKATIONS-, PATCHWORK- OG QUILTESØM

De sting, der kan bruges til påsyning af applikation, patchwork-syning og quilting, er beskrevet nedenfor.

Sømbetegnelse	Mønster	Trykfod	Møsternr.				Anvendelse	Stingbredde [mm (tommer)]		Stinglængde [mm (tommer)]		Dobbelt nål	Overtransporter	Baglæns syning/ hæfte-sting
			70 søms- model	60 søms- model	50 søms- model	40 søms- model		Autom.	Manuel	Autom.	Manuel			
Zig-zag-søm		J	04	04	04	04	Syning af overlocksøm og påsyning af applikation	3,5 (1/8)	0,0–7,0 (0–1/4)	1,4 (1/16)	0,0–4,0 (0–3/16)	Ja (1)	Ja**	Hæft.*
Zig-zag-sting (til quilting)		J	40	40	-	-	Applikationsquilting, frihåndsqilting, satinsøm	3,5 (1/8)	0,0–7,0 (0–1/4)	1,4 (1/16)	0,0–4,0 (0–3/16)	Nej	Ja	Hæft.*
Applikationssting		J	11	11	11	11	Applikationssting	3,5 (1/8)	2,5–5,0 (3/32–3/16)	2,5 (3/32)	1,6–4,0 (1/16–3/16)	Ja (1)	Nej	Hæft.*
Applikationssting (til quilting)		J	41	41	-	-	Påsyning af applikation og kantning	1,5 (1/16)	0,5–5,0 (1/32–3/16)	1,2 (1/16)	1,0–4,0 (1/16–3/16)	Nej	Nej	Hæft.*
		J	42	42	-	-	Påsyning af applikation og kantning	1,5 (1/16)	0,5–5,0 (1/32–3/16)	1,2 (1/16)	1,0–4,0 (1/16–3/16)	Nej	Nej	Hæft.*
Lige sting til sammenføjning		J	37	37	-	-	Sammenføjning med lige sting (med et sømrum på 6,5 mm fra højre side af trykfoden)	5,5 (7/32)	0,0–7,0 (0–1/4)	1,6 (1/16)	0,2–5,0 (1/64–3/16)	Nej	Ja	Hæft.*
		J	38	38	-	-	Sammenføjning med lige sting (med et sømrum på 6,5 mm fra venstre side af trykfoden)	1,5 (1/16)	0,0–7,0 (0–1/4)	1,6 (1/16)	0,2–5,0 (1/64–3/16)	Nej	Ja	Hæft.*
Sammenføjningssting		J	14	14	14	14	Patchwork og syning af dekorationssting	4,0 (3/16)	0,0–7,0 (0–1/4)	1,2 (1/16)	0,2–4,0 (1/64–3/16)	Ja (1)	Nej	Hæft.*
		J	15	15	15	15	Patchworksøm, dekorationsøm og syning af overlocksøm i begge stykker stof, f.eks. til trikot	5,0 (3/16)	2,5–7,0 (3/32–1/4)	2,5 (3/32)	1,0–4,0 (1/16–3/16)	Ja (1)	Nej	Hæft.*
		J	16	16	16	16	Patchwork og syning af dekorationssting	5,0 (3/16)	0,0–7,0 (0–1/4)	1,2 (1/16)	0,2–4,0 (1/64–3/16)	Ja (1)	Nej	Hæft.*
Quilting med håndsyt udseende		J	39	39	35	31	Lige quiltesøm med håndsyt udseende	0,0 (0)	0,0–7,0 (0–1/4)	2,5 (3/32)	1,0–4,0 (1/16–3/16)	Nej	Nej	Hæft.*
Quilte-stipling		J	43	43	-	-	Baggrundsquiltesøm (stipling)	7,0 (1/4)	1,0–7,0 (1/16–1/4)	1,6 (1/16)	1,0–4,0 (1/16–3/16)	Nej	Nej	Hæft.*

*Hæft.: Hæftning

**Brug ikke baglæns syning.

Applikationer

Du kan lave en applikation ved at klippe et andet stykke stof i form og bruge det som dekoration.

1 Ri applikationen på stoffet.

2 Monter zig-zag-trykfod "J".

3 Vælg søm .

- 4 Sy omhyggeligt rundt langs kanten af mønsteret.

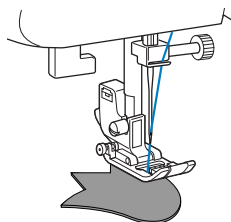

- 5 Klip eventuelt overskydende stof uden for sømmen af.

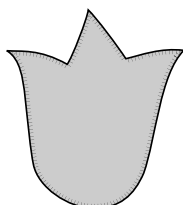

- 6 Fjern om nødvendigt ritråden.



OBS!

- Sy en hæftning med lige sting i starten og i slutningen af zig-zag-stingene.

⚠ FORSIGTIG

- Pas på, at nålen ikke rammer en knappenål under syningen, da nålen kan knække, og du kan komme til skade.

Patchwork- (“crazy quilt”) syning

- 1 Fold kanten af det øverste stykke stof, og læg det ind over det underste stykke.
- 2 Sy de to stykker stof sammen, så mønsteret går ind over begge stykker.

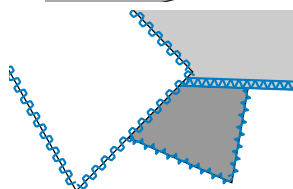
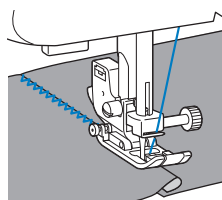



Sammenføjning

Når man syr to stykker stof sammen, kaldes det “sammensyning”. Stofstykkerne skal klippes således, at der er et sømrum på 6,5 mm.

Vælg en lige søm til sammensyning, og sy sømmen 6,5 mm fra enten højre eller venstre side af trykfoden.

- 1 Ri eller hæft langs stoffets sømrum.

- 2 Montér zig-zag-trykfod “J”.

- 3 Vælg søm  eller .

- 4 Sy med siden af trykfoden rettet ind efter stofkanten.

■ Sømrum på højre side

Ret højre side af trykfoden ind efter stofkanten, og sy med søm .

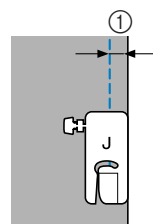

① 6,5 mm

■ Sømrum på venstre side

Ret venstre side af trykfoden ind efter stofkanten, og sy med søm .

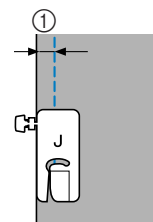

① 6,5 mm



OBS!

- Regulér stingbredden for at ændre bredden af sømrummet (nålepositionen). Se “Ændring af nåleposition” (side 33) for detaljer.

Quiltning

Når man syr det øverste og det underste stoflag sammen med et mellemlæg af vat, kaldes det "quiltning". Det er nemt at quilte med overtransportøren (ekstratilbehør) og quilttestyret (ekstratilbehør).



Bemærk

- Brug kun overtransportøren ved lige sømme eller zig-zag-sømme. Brug ikke andre mønstre. Der kan ikke sys baglæns med overtransportøren.

1 Ri det stof, der skal quiltes.

2 Afmontér trykfoden og snap-on delen.

- Se "Afmontering af trykfods- holderen" (side 25) for detaljer.

3 Sæt den gaffelformede del af overtransportøren på nåleskruen, sænk trykfodsarmen, og brug snap-on delens skrue til montering af overtransportøren på trykfodsstangen.

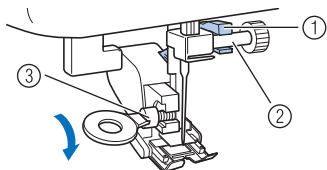

- ① Gaffelformet del
- ② Nåleskrue
- ③ Snap-on delens skrue

⚠ FORSIGTIG

- Brug den skiveformede skruetrækker til at stramme skruen. Hvis skruen er løs, kan nålen ramme trykfoden, og du kan komme til skade.
- Husk at dreje håndhjulet mod maskinen forside, for at kontrollere at nålen ikke rammer trykfoden. Hvis nålen rammer trykfoden, kan du komme til skade.

4 Vælg søm eller

5 Læg en hånd på hver side af trykfoden, og stræk stoffet jævnt under syningen.

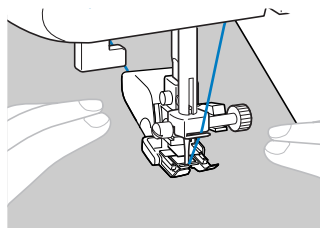

Bemærk

- Ved brug af overtransportøren skal der bruges langsom til middelhøj syhastighed.

■ Sådan bruges quilttestyret (ekstratilbehør)
Brug quilttestyret til syning af parallelle sømme med fast indbyrdes afstand.

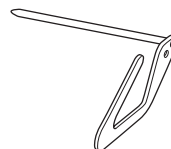

1 Før quilttestyrets skaft ind i hullet bag på sømfoden eller snap-on delen.

Overtransportør

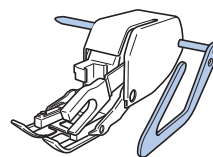

Snap-on del

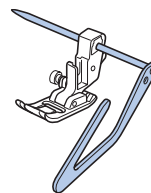

2 Regulér quilttestyrets skaft, så quilttestyret er på linje med den søm, der allerede er syet.

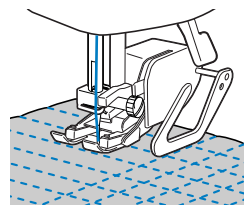

Frihåndsqviltning

Til frihåndsqviltning kan transportøren sænkes (med armen til transportørstilling), så stoffet kan bevæges frit i vilkårlig retning.

Til frihåndsqviltning skal du bruge quiltefoden (ekstratilbehør).

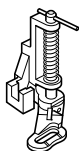

1 Afmontér trykfoden og snap-on delen.

- Se "Afmontering af trykfods- holderen" (side 25) for detaljer.

2 Anbring quiltefoden på linje med trykfodsstangens nederste venstre side.

Pinden på quiltefoden skal anbringes over nåleskruen.

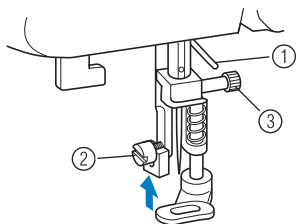

- 1 Pind på quiltefod
- 2 Snap-on delens skrue
- 3 Nåleskrue

3 Hold quiltefoden på plads med højre hånd, og stram snap-on delens skrue med den skiveformede skruetrækker i venstre hånd.

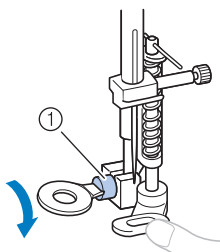

- 1 Snap-on delens skrue

⚠ FORSIGTIG

- Sørg for at stramme skrueerne godt, da der ellers er risiko for, at nålen rammer trykfoden og bliver bøjet eller knækker.

4 Skub armen til transportørstilling (som er placeret bag på symaskinen foruden) til (til højre set forfra).

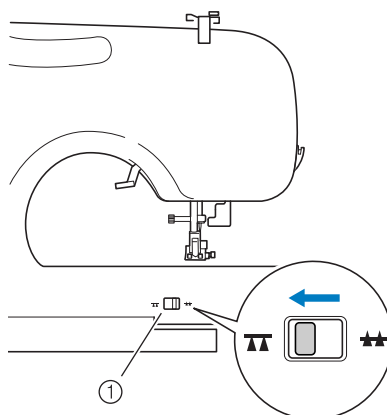

- 1 Arm til transportørstilling (set bagfra)

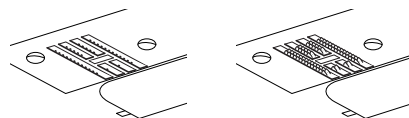

► Transportøren sænkes.

5 Tænd for symaskinen, og vælg en stingtype.

6 Hold stoffet spændt med begge hænder, og flyt det efter mønsteret.

Der sys hæftesting, når du begynder at sy, og når du er færdig.

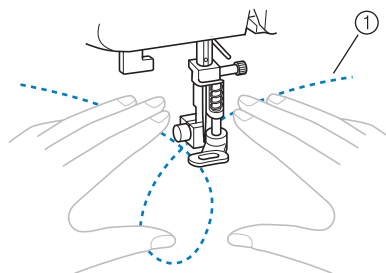

- 1 Mønster

7 Skub armen til transportørstilling til (til venstre set forfra) for at hæve transportøren, når du er færdig med at sy.

- Normal står armen til transportørstilling ved .

FORSTÆRKNINGSSTING

Forstærk steder, der belastes meget, f.eks. ærmegab, indersømme og lommehjørner.

Sømbetegnelse	Mønster	Trykfod	Møsternr.				Anvendelse	Stingbredde [mm (tommer)]		Stinglængde [mm (tommer)]		Dobbelt nål	Overtransportør	Bæklæns syning/hæfte-sting
			70 søms-model	60 søms-model	50 søms-model	40 søms-model		Autom.	Manuel	Autom.	Manuel			
Tredobbelt stræksting		J	02	02	02	02	Isyning af ærmer, syning af indersømme, syning i strækstof og syning af dekorationssting	0,0 (0)	0,0-7,0 (0-1/4)	2,5 (3/32)	1,5-4,0 (1/16-3/16)	Nej	Nej	Hæft.*
Trensesting		A	36	36	34	30	Forstærkning af åbninger og steder, hvor sømmen let går op	2,0 (1/16)	1,0-3,0 (1/16-1/8)	0,4 (1/64)	0,3-1,0 (1/64-1/16)	Nej	Nej	Aut.**

*Hæft.: Hæftning **Aut. hæft.: Automatisk hæftning

Tredobbelt stræksøm

Brug den tredobbelte stræksøm til hæftning af ærmegab og indersømme.

1 Montér zig-zag-trykfod "J".

2 Vælg søm

3 Begynd at sy.

- Se "Når du begynder at sy" (side 28) for detaljer.

Trensesting

Trenser bruges til forstærkning af steder, der belastes meget, f.eks. lommehjørner og åbninger. Fremgangsmåden til syning af trenser ved lommehjørner er beskrevet som eksempel nedenfor.

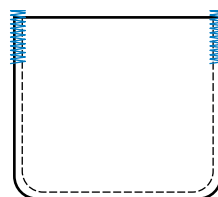

1 Vælg trensens længde.

Indstil knapholderen på knaphulsfod "A" til den ønskede længde. (Afstanden mellem markeringerne på trykfodsskalaen er 5 mm).

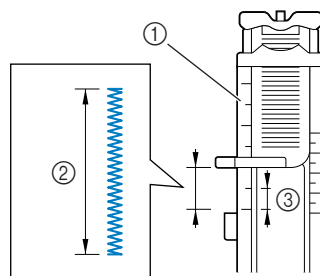

- ① Trykfodsskala
- ② Trensens længde
- ③ 5 mm

- Den maksimale trenselængde er ca. 28 mm.

2 Montér knaphulsfod "A".

3 Vælg søm .

4 Anbring stoffet med lommeåbningen ind mod dig selv, og sænk trykfodsarmen, så nålen går ned 2 mm fra lommeåbningen.

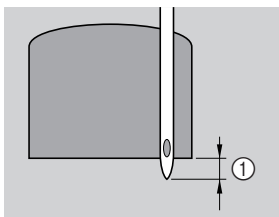

① 2 mm

Før overtråden ned gennem hullet i trykfoden.

- Tryk ikke foran på trykfoden, når du sænker den, da dette vil medføre, at trensen ikke får den rigtige størrelse.

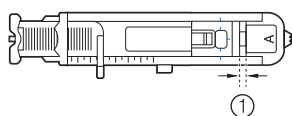
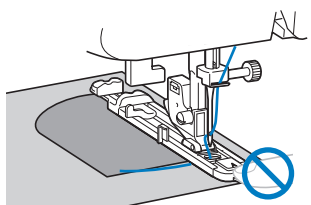

① Åbningen må ikke gøres mindre.

5 Tryk knaphulsarmen så langt ned som muligt.

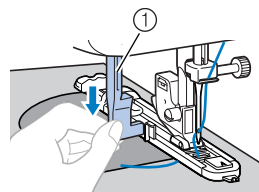

① Knaphulsarm

Knaphulsarmen er placeret bag beslaget på knaphulsfoden.

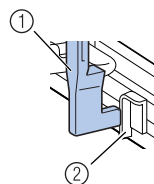

① Knaphulsarm

② Beslag

6 Hold forsigtigt om overtråden med venstre hånd, og begynd at sy.

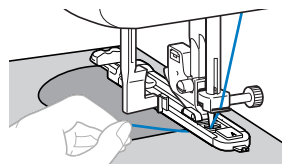

- ▶ Når du er færdig, sys der automatisk hæftesting, hvorefter symaskinen stopper.

7 Løft trykfodsarmen, tag stoffet ud, og skær tråden over.

















8 Løft knaphulsarmen tilbage til dets oprindelige stilling.

 **OBS!**

- Forøg stinglængden, hvis stoffet ikke kan fremføres (f.eks. hvis det er for tykt). Se "Valg af søm" (side 27) for detaljer.

DEKORATIONSSØM

Du kan sy en række forskellige dekorationssømme med denne symaskine.

Sømbetegnelse	Mønster	Trykкод	Mønsternr.				Anvendelse	Stingbredde [mm (tommer)]		Stinglængde [mm (tommer)]		Dobbeltnål	Overtransportør	Baglæns syning/ hæftesing
			70 søms- model	60 søms- model	50 søms- model	40 søms- model		Autom.	Manuel	Autom.	Manuel			
Fagotsøm		J	17	17	17	17	Fagotsøm, smocksøm og dekorationssøm	5,0 (3/16)	0,0-7,0 (0-1/4)	2,5 (3/32)	1,0-4,0 (1/16-3/16)	Ja (1)	Nej	Hæft.*
		J	18	18	18	18	Fagotsøm, smocksøm og dekorationssøm	5,0 (3/16)	2,5-7,0 (3/32-1/4)	2,5 (3/32)	1,0-4,0 (1/16-3/16)	Ja (1)	Nej	Hæft.*
Sammenføjningssting		J	14	14	14	14	Patchwork og syning af dekoraionssting	4,0 (3/16)	0,0-7,0 (0-1/4)	1,2 (1/16)	0,2-4,0 (1/64-3/16)	Ja (1)	Nej	Hæft.*
		J	15	15	15	15	Patchworksøm, dekoraionssting og syning af overlocksøm i begge stykker stof, f.eks. til trikot	5,0 (3/16)	2,5-7,0 (3/32-1/4)	2,5 (3/32)	1,0-4,0 (1/16-3/16)	Ja (1)	Nej	Hæft.*
		J	16	16	16	16	Patchwork og syning af dekoraionssting	5,0 (3/16)	0,0-7,0 (0-1/4)	1,2 (1/16)	0,2-4,0 (1/64-3/16)	Ja (1)	Nej	Hæft.*
Muslingesøm		J	12	12	12	12	Muslingesøm	4,0 (3/16)	0,0-7,0 (0-1/4)	2,5 (3/32)	0,2-4,0 (1/64-3/16)	Ja (1)	Nej	Hæft.*
Satintunge-søm		N	13	13	13	13	Muslingesøm	5,0 (3/16)	2,5-7,0 (3/32-1/4)	0,5 (1/32)	0,1-1,0 (1/64-1/16)	Ja (1)	Nej	Hæft.*
Dekoraions-søm		J	19	19	19	19	Syning af dekoraionssting	4,0 (3/16)	0,0-7,0 (0-1/4)	3,0 (1/8)	2,0-4,0 (1/16-3/16)	Nej	Nej	Hæft.*
		J	20	20	20	20	Syning af dekoraionssting	4,0 (3/16)	0,0-7,0 (0-1/4)	2,5 (3/32)	1,0-4,0 (1/16-3/16)	Ja (1)	Nej	Hæft.*
		J	21	21	21	-	Syning af dekoraionssting	5,5 (7/32)	0,0-7,0 (0-1/4)	1,6 (1/16)	1,0-4,0 (1/16-3/16)	Ja (1)	Nej	Hæft.*
		N	22	22	22	21	Syning af dekoraionssting og isyning af elastik	5,0 (3/16)	1,5-7,0 (1/64-1/4)	1,0 (1/16)	0,2-4,0 (1/64-3/16)	Ja (1)	Nej	Hæft.*
		N	23	23	23	22	Blondesyning, dekoraionskantning, "heirloom"-søm (fine pyntesting) etc.	3,5 (1/8)	1,5-7,0 (1/16-1/4)	2,5 (3/32)	1,6-4,0 (1/16-3/16)	Nej	Nej	Hæft.*
		N	24	24	24	23	Dekoraionskantning, "heirloom"-søm etc.	6,0 (15/64)	1,5-7,0 (1/16-1/4)	3,0 (1/8)	1,5-4,0 (1/16-3/16)	Nej	Nej	Hæft.*
		N	25	25	25	-	Dekoraionskantning i tyndt og mellemtyt stof samt lærredstof, "heirloom"-søm etc.	5,0 (3/16)	1,5-7,0 (1/16-1/4)	3,5 (1/8)	1,5-4,0 (1/16-3/16)	Nej	Nej	Hæft.*
		N	26	26	26	24	Dekoraionskantning i tyndt og mellemtyt stof samt lærredstof, "heirloom"-søm etc.	5,0 (3/16)	1,5-7,0 (1/16-1/4)	4,0 (3/16)	1,5-4,0 (1/16-3/16)	Ja (1)	Nej	Hæft.*
		N	27	27	27	-	Dekoraionskantning i tyndt og mellemtyt stof samt lærredstof, "heirloom"-søm etc.	5,0 (3/16)	1,5-7,0 (1/16-1/4)	2,5 (3/32)	1,5-4,0 (1/16-3/16)	Ja (1)	Nej	Hæft.*
		N	28	28	28	-	Dekoraionskantning i tyndt og mellemtyt stof samt lærredstof, "heirloom"-søm etc.	5,0 (3/16)	1,5-7,0 (1/16-1/4)	2,0 (1/16)	1,5-4,0 (1/16-3/16)	Ja (1)	Nej	Hæft.*

*Hæft.: Hæftning



Fagotsøm

En søm, der sys hen over en åben søm, kaldes en "fagotsøm". Den bruges til bluser og børnetøj. Sømmen bliver flottere, hvis man bruger en tyk tråd.

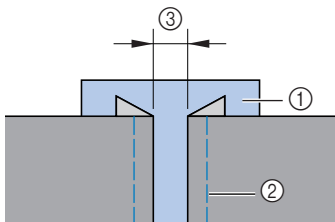
- 1 Brug et strygejern til at folde de to stykker stof langs sømmen.
- 2 Ri de to stykker stof fast på et stykke tyndt papir eller vandopløseligt, forstærkende materiale med en afstand på ca. 4,0 mm.



- ① Tyndt papir eller vandopløseligt, forstærkende materiale
- ② Risting
- ③ 4 mm

- 3 Montér zig-zag-trykfod "J".
- 4 Vælg søm  eller .
- 5 Indstil stingbredden til 7,0 mm.
 - Se "Valg af søm" (side 27) for detaljer.
- 6 Sy med midten af trykfoden midt imellem de to stykker stof.

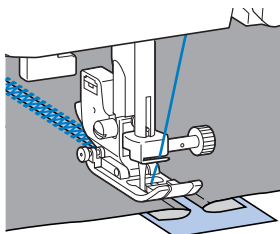
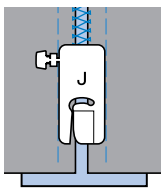

- 7 Fjern papiret, når du er færdig med at sy.

Muslingesøm

Det bølgeformede mønster, der ligner muslingeskaller, kaldes en "muslingesøm". Den bruges på blusekraver og som kantudsmykning på lommeværklæder.

- 1 Montér monogramsyningsfod "N".
- 2 Vælg søm .
- 3 Sy langs med stofkanten uden at sy på selve kanten.

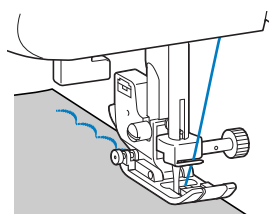

- Du opnår det bedste resultat, hvis du sprøjter stivelse på stoffet og stryger det, inden du begynder at sy.

- 4 Klip langs med sømmen.

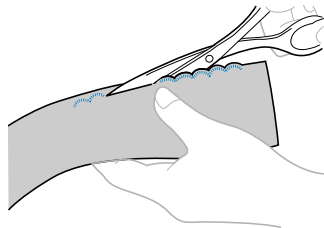

- Pas på ikke at klippe stingene over.

Smocksyning

Når man syr eller broderer dekorationssting hen over rynkerne, kaldes det "smocksyning". De bruges som pynt på forsiden af bluser eller ærmekanter. Smocksyningssting pynter og gør stoffet elastisk.

- 1 **Montér zig-zag-trykfod "J".**
- 2 **Vælg en lige søm, regulér stinglængden til 4,0 mm, og reducer trådspændingen.**
 - Yderligere oplysninger kan fås i afsnittene "Valg af søm" (side 27) og "Trådspænding" (side 29).
- 3 **Sy parallelle sømme med en indbyrdes afstand på 1 cm (3/8 tomme).**

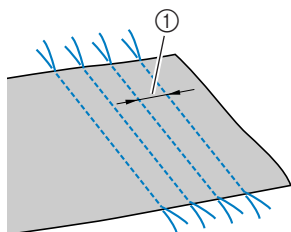



① 1 cm

- Sy ikke baglæns sting/hæftesting, og klip ikke tråden over.

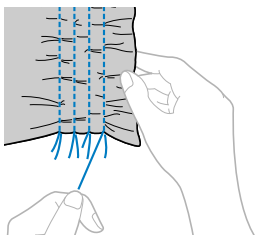
- 4 **Træk i undertrådene for at lave rynker.**
Glat rynkerne med et strygejern.



- 5 **Vælg søm  eller .**

- 6 **Sy mellem de lige sømme.**

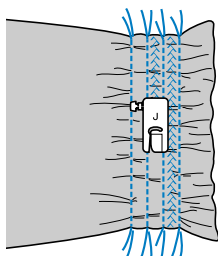

- 7 **Træk trådene i de lige sømme ud.**

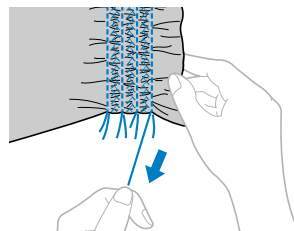

Muslingesøm

En rynkesøm, der ligner muslinger, kaldes en "muslingesøm". Den bruges som pynt, f.eks. på forsiden af bluser eller ærmekanter i tyndt stof.

- 1 **Fold stoffet skråt.**

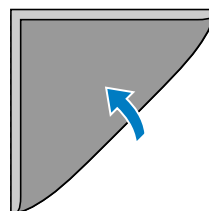

- 2 **Montér zig-zag-trykfod "J".**

- 3 **Vælg søm , og forøg trådspændingen.**
 - Se "Valg af søm" (side 27) for detaljer.

- 4 **Sy langs med stofkanten, så nålepassagepunktet lige akkurat er uden for denne.**

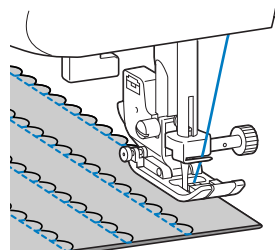
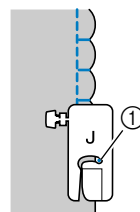

① Nålepassagepunkt

- 5** Fold stoffet ud, og stryg læggene flade.

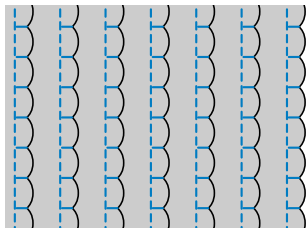

Sammenføjning



Du kan sy sammenføjningsdekora-tionssting hen over sammenføjede stoffers sømrum. Dette bruges i forbindelse med "crazy quilt"-syning.

- 1** Montér zig-zag-trykfod "J".

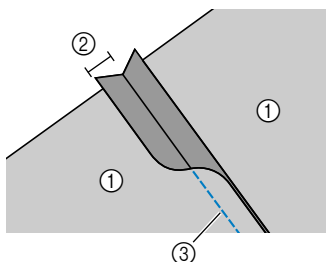
- 2** Sy de to stofstykkers retside sammen, og åbn sømrummene.



- ① Stoffets vrangside
② Sømrum på 6,5 mm
③ Lige søm

- 3** Vælg søm ,  eller .

- 4** Vend stoffet med retsiden opad, og sy hen over sømmen med midten af trykfoden rettet ind efter denne.

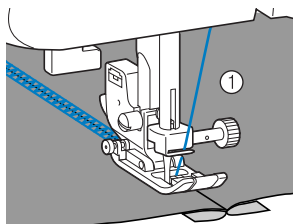

- ① Stoffets retside

"Heirloom"-søm

Når du bruger vingenålen, udvides nålehullerne, så der dannes et blondelignende dekora-tionssting. Dette bruges til udsmykning af kanter og duge i tyndt stof, mellemtykt stof eller lærredstof.

! FORSIGTIG

- Du kan ikke bruge nåltræderen til vingenålen, da dette kan beskadige symaskinen. Før manuelt tråden gennem nåløjet forfra. Se "Trådning af overtråd" (side 16) for detaljer.

- 1** Sæt vingenålen i.

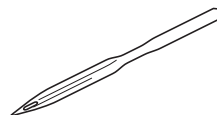

- Brug en vingenål i størrelse 130/705H 100/16.
- Yderligere oplysninger om isætning af nål fremgår af "Udskiftning af nålen" (side 21).

- 2** Montér monogramsyningsfod "N".

- 3** Vælg søm , , ,  eller .

! FORSIGTIG

- Vælg en stingbredde på 6,0 mm eller mindre, da der ellers er risiko for, at nålen bliver bøjet eller knækker.
- Drej langsomt håndhjulet mod dig selv (mod uret), når du har reguleret stingbredden, og kontrollér, at nålen ikke rører trykfoden. Hvis nålen rammer trykfoden, kan den blive bøjet eller knække.

- 4** Begynd at sy.

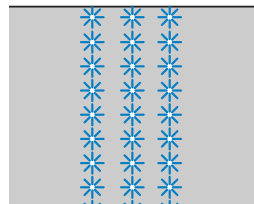

4 APPENDIKS









STINGINDSTILLINGER

De forskellige stingtypers anvendelse, stinglængde og -bredde, samt hvorvidt dobbeltnålen kan anvendes, er angivet i nedenstående skema.

⚠ FORSIGTIG

- Vælg en stingbredde på 5,0 mm eller mindre, da der ellers er risiko for, at nålen knækker eller maskinen beskadiges.
- Brug zig-zag-trykfod "J", når du skal sy med dobbeltnål, da der ellers er risiko for, at nålen knækker, eller at symaskinen bliver beskadiget.

Brugsømme

Sømbetegnelse	Mønster	Trykfod	Mønsternr.				Anvendelse	Stingbredde [mm (tommer)]		Stinglængde [mm (tommer)]		Dobbeltnål	Overtransportør	Baglæns syning/ hæfte-sting
			70 søms- model	60 søms- model	50 søms- model	40 søms- model		Autom.	Manuel	Autom.	Manuel			
Lige	Venstre		J	00	00	00	00	0,0 (0)	0,0–7,0 (0–1/4)	2,5 (3/32)	0,2–5,0 (1/64–3/16)	Nej	Ja ^{***}	Bagl. [*]
	Midt		J	01	01	01	01	–	–	2,5 (3/32)	0,2–5,0 (1/64–3/16)	Ja (J)	Ja ^{***}	Bagl. [*]
Tredobbelt stræksting		J	02	02	02	02	02	0,0 (0)	0,0–7,0 (0–1/4)	2,5 (3/32)	1,5–4,0 (1/16–3/16)	Nej	Nej	Hæft. ^{**}
Stræksting		J	03	03	03	03	03	1,0 (1/16)	1,0–3,0 (1/16–1/8)	2,5 (3/32)	1,0–4,0 (1/16–3/16)	**** Ja (J)	Nej	Hæft. ^{**}
Zig-zag-sting		J	04	04	04	04	04	3,5 (1/8)	0,0–7,0 (0–1/4)	1,4 (1/16)	0,0–4,0 (0–3/16)	**** Ja (J)	Ja ^{***}	Bagl. [*]
3-punkts zig-zag-sting		J	05	05	05	05	05	5,0 (3/16)	1,5–7,0 (1/16–1/4)	1,0 (1/16)	0,2–4,0 (1/64–3/16)	**** Ja (J)	Nej	Hæft. ^{**}
Overlocksøm		G	06	06	06	06	06	3,5 (1/8)	2,5–5,0 (3/32–3/16)	2,0 (1/16)	1,0–4,0 (1/16–3/16)	Nej	Nej	Hæft. ^{**}
		G	07	07	07	07	07	5,0 (3/16)	2,5–5,0 (3/32–3/16)	2,5 (3/32)	1,0–4,0 (1/16–3/16)	Nej	Nej	Hæft. ^{**}
		J	08	08	08	08	08	5,0 (3/16)	0,0–7,0 (0–1/4)	2,5 (3/32)	0,5–4,0 (1/32–3/16)	**** Ja (J)	Nej	Hæft. ^{**}















*Bagl.: Baglæns **Hæft.: Hæftning ***Brug ikke baglæns syning.

****Vælg en stingbredde på 5,0 mm eller mindre.

Sømbetegnelse	Mønster	Trykfod	Mønsternr.				Anvendelse	Stingbredde [mm (tommer)]		Stinglængde [mm (tommer)]		Dobbeltnål	Overtransportør	Baglæns syning/ hæfte-sting
			70 søms- model	60 søms- model	50 søms- model	40 søms- model		Autom.	Manuel	Autom.	Manuel			
Blindsting		R	09	09	09	09	Blindsting i mellemtykt stof	0 (0)	3 – 3	2,0 (1/16)	1,0–3,5 (1/16–1/8)	Nej	Nej	Hæft.*
		R	10	10	10	10	Blindsting i strækstof	0 (0)	3 – 3	2,0 (1/16)	1,0–3,5 (1/16–1/8)	Nej	Nej	Hæft.*
Applikationssting		J	11	11	11	11	Applikationssting	3,5 (1/8)	2,5–5,0 (3/32–3/16)	2,5 (3/32)	1,6–4,0 (1/16–3/16)	Ja (1)	Nej	Hæft.*
Muslingesøm		J	12	12	12	12	Muslingesøm	4,0 (3/16)	0,0–7,0 (0–1/4)	2,5 (3/32)	0,2–4,0 (1/64–3/16)	Ja (1)	Nej	Hæft.*
Satintunge-søm		N	13	13	13	13	Muslingesøm	5,0 (3/16)	2,5–7,0 (3/32–1/4)	0,5 (1/32)	0,1–1,0 (1/64–1/16)	Ja (1)	Nej	Hæft.*
Sammenføjningsøm		J	14	14	14	14	Patchwork og syning af dekorationssting	4,0 (3/16)	0,0–7,0 (0–1/4)	1,2 (1/16)	0,2–4,0 (1/64–3/16)	Ja (1)	Nej	Hæft.*
		J	15	15	15	15	Patchworksøm, dekorationsøm og syning af overlocksøm i begge stykker stof, f.eks. til trikot	5,0 (3/16)	2,5–7,0 (3/32–1/4)	2,5 (3/32)	1,0–4,0 (1/16–3/16)	Ja (1)	Nej	Hæft.*
		J	16	16	16	16	Patchwork og syning af dekorationssting	5,0 (3/16)	0,0–7,0 (0–1/4)	1,2 (1/16)	0,2–4,0 (1/64–3/16)	Ja (1)	Nej	Hæft.*
Fagotsøm		J	17	17	17	17	Fagotsøm, smocksøm og dekorationsøm	5,0 (3/16)	0,0–7,0 (0–1/4)	2,5 (3/32)	1,0–4,0 (1/16–3/16)	Ja (1)	Nej	Hæft.*
		J	18	18	18	18	Fagotsøm, smocksøm og dekorationsøm	5,0 (3/16)	2,5–7,0 (3/32–1/4)	2,5 (3/32)	1,0–4,0 (1/16–3/16)	Ja (1)	Nej	Hæft.*
Dekorationsøm		J	19	19	19	19	Syning af dekorationssting	4,0 (3/16)	0,0–7,0 (0–1/4)	3,0 (1/8)	2,0–4,0 (1/16–3/16)	Nej	Nej	Hæft.*
		J	20	20	20	20	Syning af dekorationssting	4,0 (3/16)	0,0–7,0 (0–1/4)	2,5 (3/32)	1,0–4,0 (1/16–3/16)	Ja (1)	Nej	Hæft.*
		J	21	21	21	–	Syning af dekorationssting	5,5 (7/32)	0,0–7,0 (0–1/4)	1,6 (1/16)	1,0–4,0 (1/16–3/16)	Ja (1)	Nej	Hæft.*
		N	22	22	22	21	Syning af dekorationssting og isyning af elastik	5,0 (3/16)	1,5–7,0 (1/64–1/4)	1,0 (1/16)	0,2–4,0 (1/64–3/16)	Ja (1)	Nej	Hæft.*
		N	23	23	23	22	Blondesyning, dekorationskantning, "heirloom"-søm (fine pyntesting) etc.	3,5 (1/8)	1,5–7,0 (1/16–1/4)	2,5 (3/32)	1,6–4,0 (1/16–3/16)	Nej	Nej	Hæft.*
		N	24	24	24	23	Dekorationskantning, "heirloom"-søm etc.	6,0 (15/64)	1,5–7,0 (1/16–1/4)	3,0 (1/8)	1,5–4,0 (1/16–3/16)	Nej	Nej	Hæft.*
		N	25	25	25	–	Dekorationskantning i tyndt og mellemtykt stof samt lærredsstof, "heirloom"-søm etc.	5,0 (3/16)	1,5–7,0 (1/16–1/4)	3,5 (1/8)	1,5–4,0 (1/16–3/16)	Nej	Nej	Hæft.*

















*Hæft.: Hæftning

**Vælg en stingbredde på 5,0 mm eller mindre.













Sømbetegnelse	Mønster	Trykfod	Møsternr.				Anvendelse	Stingbredde [mm (tommer)]		Stinglængde [mm (tommer)]		Dobbeltnål	Overtransportør	Bøjeløs syning/ hæfte-sting
			70 søms- model	60 søms- model	50 søms- model	40 søms- model		Autom.	Manuel	Autom.	Manuel			
Dekorations-søm		N	26	26	26	24	Dekorationskantning i tyndt og mellemtyt stof samt lærredsstof, "heirloom"-søm etc.	5,0 (3/16)	1,5-7,0 (1/16-1/4)	4,0 (3/16)	1,5-4,0 (1/16-3/16)	*** Ja (J)	Nej	Hæft.*
		N	27	27	27	-	Dekorationskantning i tyndt og mellemtyt stof samt lærredsstof, "heirloom"-søm etc.	5,0 (3/16)	1,5-7,0 (1/16-1/4)	2,5 (3/32)	1,5-4,0 (1/16-3/16)	*** Ja (J)	Nej	Hæft.*
		N	28	28	28	-	Dekorationskantning i tyndt og mellemtyt stof samt lærredsstof, "heirloom"-søm etc.	5,0 (3/16)	1,5-7,0 (1/16-1/4)	2,0 (1/16)	1,5-4,0 (1/16-3/16)	*** Ja (J)	Nej	Hæft.*
Knaphuls-sting		A	29	29	29	25	Vandrette knaphuller i tyndt og mellemtyt stof	5,0 (3/16)	3,0-5,0 (1/8-3/16)	0,4 (1/64)	0,2-1,0 (1/64-1/16)	Nej	Nej	Aut. hæft.**
		A	30	30	30	26	Sikrede knaphuller i stof med forstærkning	5,0 (3/16)	3,0-5,0 (1/8-3/16)	0,4 (1/64)	0,2-1,0 (1/64-1/16)	Nej	Nej	Aut. hæft.**
		A	31	31	31	27	Knaphuller i strækstof eller strikstof	6,0 (15/64)	3,0-6,0 (1/8-15/64)	1,0 (1/16)	0,5-2,0 (1/32-1/16)	Nej	Nej	Aut. hæft.**
		A	32	32	32	28	Knaphuller i strækstof	6,0 (15/64)	3,0-6,0 (1/8-15/64)	1,5 (1/16)	1,0-3,0 (1/16-1/8)	Nej	Nej	Aut. hæft.**
		A	33	33	33	29	Øjknaphuller i tykt eller loddent stof	7,0 (1/4)	3,0-7,0 (1/8-1/4)	0,5 (1/32)	0,3-1,0 (1/64-1/16)	Nej	Nej	Aut. hæft.**
		A	34	34	-	-	Øjknaphuller i mellemtyt og tykt stof	7,0 (1/4)	3,0-7,0 (1/8-1/4)	0,5 (1/32)	0,3-1,0 (1/64-1/16)	Nej	Nej	Aut. hæft.**
		A	35	35	-	-	Øjknaphuller i tykt eller loddent stof	7,0 (1/4)	3,0-7,0 (1/8-1/4)	0,5 (1/32)	0,3-1,0 (1/64-1/16)	Nej	Nej	Aut. hæft.**
Trensesting		A	36	36	34	30	Forstærkning af åbninger og steder, hvor sømmen let går op	2,0 (1/16)	1,0-3,0 (1/16-1/8)	0,4 (1/64)	0,3-1,0 (1/64-1/16)	Nej	Nej	Aut. hæft.**
Lige sting til sammenføjning		J	37	37	-	-	Sammenføjning med lige sting (med et sømrum på 6,5 mm fra højre side af trykfoden)	5,5 (7/32)	0,0-7,0 (0-1/4)	1,6 (1/16)	0,2-5,0 (1/64-3/16)	Nej	Ja	Hæft.*
		J	38	38	-	-	Sammenføjning med lige sting (med et sømrum på 6,5 mm fra venstre side af trykfoden)	1,5 (1/16)	0,0-7,0 (0-1/4)	1,6 (1/16)	0,2-5,0 (1/64-3/16)	Nej	Ja	Hæft.*
Quilting med håndsyt udseende		J	39	39	35	31	Lige quiltesøm med håndsyt udseende	0,0 (0)	0,0-7,0 (0-1/4)	2,5 (3/32)	1,0-4,0 (1/16-3/16)	Nej	Nej	Hæft.*
Zig-zag-sting (til quilting)		J	40	40	-	-	Applikationsquilting, friarmsquilting, satinsøm, knapisyning	3,5 (1/8)	0,0-7,0 (0-1/4)	1,4 (1/16)	0,0-4,0 (0-3/16)	Nej	Ja	Hæft.*

*Hæft.: Hæftning **Aut. hæft.: Automatisk hæftning

***Vælg en stingbredde på 5,0 mm eller mindre.

Sømbetegnelse	Mønster	Trykfod	Mønsternr.				Anvendelse	Stingbredde [mm (tommer)]		Stinglængde [mm (tommer)]		Dobbelt nål	Overtransportør	Baglæns syning/ hæfte-sting
			70 søms- model	60 søms- model	50 søms- model	40 søms- model		Autom.	Manuel	Autom.	Manuel			
Applikationssting (til quilting)		J	41	41	-	-	Påsying af applikation og kantning	1,5 (1/16)	0,5–5,0 (1/32–3/16)	1,2 (1/16)	1,0–4,0 (1/16–3/16)	Nej	Nej	Hæft.*
		J	42	42	-	-	Påsying af applikation og kantning	1,5 (1/16)	0,5–5,0 (1/32–3/16)	1,2 (1/16)	1,0–4,0 (1/16–3/16)	Nej	Nej	Hæft.*
Quiltestipling		J	43	43	-	-	Baggrundsquiltesøm (stipling)	7,0 (1/4)	1,0–7,0 (1/16–1/4)	1,6 (1/16)	1,0–4,0 (1/16–3/16)	Nej	Nej	Hæft.*
Dekorations- søm		N	44	44	36	32	Til dekoration etc.	7,0 (1/4)	0,0–7,0 (0–1/4)	2,5 (3/32)	0,2–4,0 (1/64–3/16)	Nej	Nej	Hæft.*
		N	45	45	37	33	Til dekoration etc.	7,0 (1/4)	0,0–7,0 (0–1/4)	2,0 (1/16)	0,2–4,0 (1/64–3/16)	Nej	Nej	Hæft.*
		N	46	46	38	-	Til dekoration etc.	7,0 (1/4)	0,0–7,0 (0–1/4)	2,5 (3/32)	0,2–4,0 (1/64–3/16)	Nej	Nej	Hæft.*
		N	47	-	-	-	Til dekoration etc.	7,0 (1/4)	0,0–7,0 (0–1/4)	2,5 (3/32)	0,2–4,0 (1/64–3/16)	Nej	Nej	Hæft.*
		N	48	47	39	-	Til dekoration etc.	7,0 (1/4)	0,0–7,0 (0–1/4)	2,0 (1/16)	0,2–4,0 (1/64–3/16)	Nej	Nej	Hæft.*
		N	49	48	40	-	Til dekoration etc.	7,0 (1/4)	0,0–7,0 (0–1/4)	2,0 (1/16)	0,2–4,0 (1/64–3/16)	Nej	Nej	Hæft.*
		N	50	-	-	-	Til dekoration etc.	7,0 (1/4)	0,0–7,0 (0–1/4)	1,6 (1/16)	0,2–4,0 (1/64–3/16)	Nej	Nej	Hæft.*
		N	51	49	41	34	Til dekoration etc.	7,0 (1/4)	0,0–7,0 (0–1/4)	2,5 (3/32)	0,2–4,0 (1/64–3/16)	Nej	Nej	Hæft.*
		N	52	-	-	-	Til dekoration etc.	7,0 (1/4)	0,0–7,0 (0–1/4)	2,0 (1/16)	0,2–4,0 (1/64–3/16)	Nej	Nej	Hæft.*
		N	53	-	-	-	Til dekoration etc.	5,0 (3/16)	0,0–7,0 (0–1/4)	2,0 (1/16)	0,2–4,0 (1/64–3/16)	Nej	Nej	Hæft.*
		N	54	-	-	-	Til dekoration etc.	7,0 (1/4)	0,0–7,0 (0–1/4)	2,5 (3/32)	0,2–4,0 (1/64–3/16)	Nej	Nej	Hæft.*
		N	55	50	-	-	Til dekoration etc.	7,0 (1/4)	0,0–7,0 (0–1/4)	1,6 (1/16)	0,2–4,0 (1/64–3/16)	Nej	Nej	Hæft.*
	N	56	51	-	-	Til dekoration etc.	7,0 (1/4)	0,0–7,0 (0–1/4)	1,4 (1/16)	0,2–4,0 (1/64–3/16)	Nej	Nej	Hæft.*	

*Hæft.: Hæftning

Sømbetegnelse	Mønster	Trykfod	Mønsternr.				Anvendelse	Stingbredde [mm (tommer)]		Stinglængde [mm (tommer)]		Dobbeltnål	Overtransporter	Bøjelens syning/ hæfte-sting
			70 søms- model	60 søms- model	50 søms- model	40 søms- model		Autom.	Manuel	Autom.	Manuel			
Satin-sting		N	57	52	42	-	Til dekoration etc.	7,0 (1/4)	2,5-7,0 (3/32-1/4)	0,4 (1/64)	0,1-1,0 (1/64-1/16)	Ja (1)	Nej	Hæft.*
		N	58	-	-	-	Til dekoration etc.	7,0 (1/4)	2,5-7,0 (3/32-1/4)	0,4 (1/64)	0,1-1,0 (1/64-1/16)	Ja (1)	Nej	Hæft.*
		N	59	53	43	35	Til dekoration etc.	7,0 (1/4)	2,5-7,0 (3/32-1/4)	0,4 (1/64)	0,1-1,0 (1/64-1/16)	Ja (1)	Nej	Hæft.*
		N	60	54	44	36	Til dekoration etc.	7,0 (1/4)	2,5-7,0 (3/32-1/4)	0,4 (1/64)	0,1-1,0 (1/64-1/16)	Ja (1)	Nej	Hæft.*
		N	61	55	45	-	Til dekoration etc.	7,0 (1/4)	2,5-7,0 (3/32-1/4)	0,4 (1/64)	0,1-1,0 (1/64-1/16)	Ja (1)	Nej	Hæft.*
		N	62	56	46	37	Til dekoration etc.	7,0 (1/4)	2,5-7,0 (3/32-1/4)	0,4 (1/64)	0,1-1,0 (1/64-1/16)	Ja (1)	Nej	Hæft.*
		N	63	-	-	-	Til dekoration etc.	7,0 (1/4)	2,5-7,0 (3/32-1/4)	0,4 (1/64)	0,1-1,0 (1/64-1/16)	Ja (1)	Nej	Hæft.*
		N	64	-	-	-	Til dekoration etc.	7,0 (1/4)	2,5-7,0 (3/32-1/4)	0,4 (1/64)	0,1-1,0 (1/64-1/16)	Ja (1)	Nej	Hæft.*
Korssting		N	65	-	-	-	Til dekoration etc.	7,0 (1/4)	0,0-7,0 (0-1/4)	1,6 (1/16)	0,2-4,0 (1/64-3/16)	Nej	Nej	Hæft.*
		N	66	-	-	-	Til dekoration etc.	6,0 (15/64)	0,0-7,0 (0-1/4)	1,4 (1/16)	0,2-4,0 (1/64-3/16)	Nej	Nej	Hæft.*
		N	67	57	47	38	Til dekoration etc.	6,0 (15/64)	0,0-7,0 (0-1/4)	2,5 (3/32)	0,2-4,0 (1/64-3/16)	Nej	Nej	Hæft.*
		N	68	58	48	-	Til dekoration etc.	6,0 (15/64)	0,0-7,0 (0-1/4)	1,4 (1/16)	0,2-4,0 (1/64-3/16)	Nej	Nej	Hæft.*
		N	69	59	49	39	Til dekoration etc.	6,0 (15/64)	0,0-7,0 (0-1/4)	1,4 (1/16)	0,2-4,0 (1/64-3/16)	Nej	Nej	Hæft.*

*Hæft.: Hæftning

**Vælg en stingbredde på 5,0 mm eller mindre.

VEDLIGEHOLDELSE

Den grundlæggende vedligeholdelse af symaskinen er beskrevet nedenfor.

Rengøring af symaskinen (udvendigt)

Væd en klud i et neutralt rengøringsmiddel, vrid den godt, og tør symaskinen over udvendigt, hvis den er blevet snavset. Tør efter med en tør klud.

⚠ FORSIGTIG

- Tag netledningen ud inden rengøring af symaskinen, da der ellers er risiko for personskade eller stød.

Rengøring af spolehuset

Hvis der samler sig støv i spolehuset, vil det indvirke på symaskinens funktionsdygtighed, og spolehuset skal derfor rengøres regelmæssigt.

⚠ FORSIGTIG

- Husk at tage stikket ud af maskinen, før du rengør den. Ellers kan du få elektrisk stød eller komme til skade.

- 1 Sluk for maskinen, og tag stikket ud.
- 2 Hæv nålen og trykfoden.
- 3 Løsn trykfodsskruen og nåleskruen for at fjerne snap-on delen og nålen.

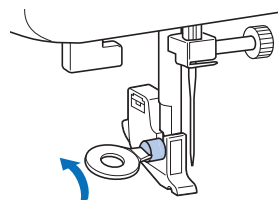

- 4 Tag fat i begge sider af stingpladedækslet, og træk det ind mod dig selv for at tage stingpladedækslet af.

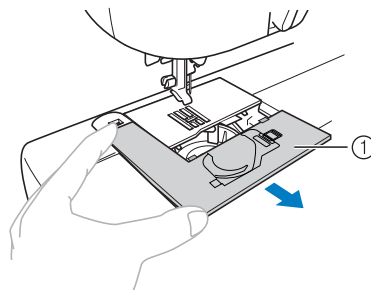

① Nålepladedæksel

- 5** Tag spolehuset ud.
Tag fat i spolehuset, og træk det ud.

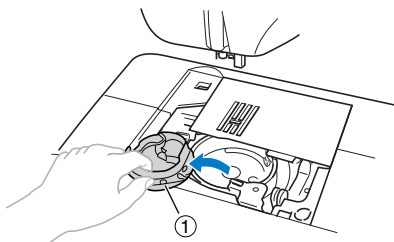

① Spolehus

- 6** Brug børsten eller en støvsuger til at fjerne støv fra løberingen og området omkring den.

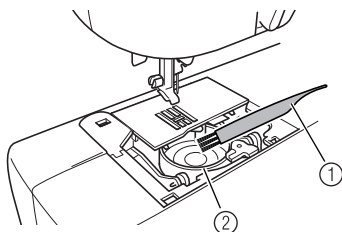

① Børste
② Løbering

- Du må ikke komme olie på spolehuset.

- 7** Sæt spoledækslet på, så ▲-mærket på spoledækslet justeres ind efter ●-mærket på symaskinen som vist herunder.

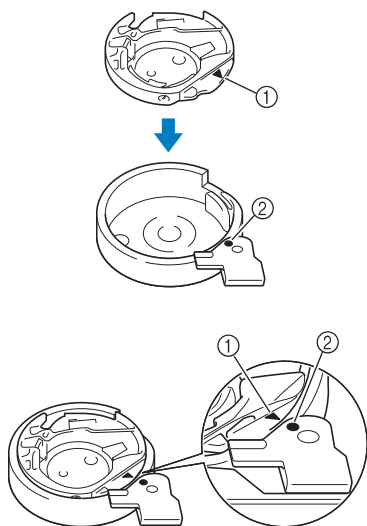

- Juster ▲- og ●-mærkerne ind efter hinanden.

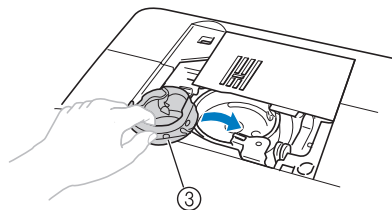

① ▲-mærke
② ●-mærke
③ Spolehus

- Sørg for at de viste punkter er justeret ind efter hinanden, før spolehuset sættes i.

⚠ FORSIGTIG

- Brug aldrig et ridset spolehus, da der ellers er risiko for, at overtråden bliver filtret, at nålen knækker, eller at det går ud over symaskinens funktionsdygtighed. Et nyt spolehus (reservedelskode: XE7560-001) kan fås ved henvendelse til nærmeste autoriserede servicecenter.
- Sæt spolehuset korrekt i, ellers kan nålen knække.

- 8** Sæt tappene på stingpladedækslet ind i stingpladen, og skub dækslet tilbage på plads.

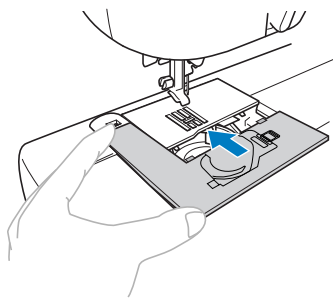

FEJLFINDING

Hvis maskinen ikke fungerer korrekt, kontrolleres følgende mulige problemer.

Hvis problemet ikke kan løses, bedes du kontakte forhandleren eller nærmeste autoriserede servicecenter.

Symptom	Mulig årsag	Sådan afhjælpes du problemet	Sidehenvisning
Symaskinen kan ikke startes.	Symaskinens stik er ikke sat i.	Sæt stikket i.	side 9
	Der er slukket på hovedkontakten.	Tænd på hovedkontakten.	side 9
	Spoleapparatets holder er skubbet mod højre.	Skub spoleapparatets holder mod venstre.	side 12, 13
	Du har ikke brugt fodpedalen korrekt.	Brug fodpedalen korrekt.	side 10
Nålen knækker.	Nålen er ikke sat korrekt i.	Sæt nålen korrekt i.	side 21
	Nåleskruen er løs.	Stram skruen med den skiveformede skruetrækker.	side 22
	Nålen er bøjet eller stump.	Udskift nålen.	side 21
	Du har ikke brugt den korrekte kombination af stof, tråd og nål.	Vælg tråd og nål, der passer til stoftypen.	side 20
	Den anvendte trykfod passer ikke til den valgte stingtype.	Montér den trykfod, der passer til den valgte stingtype.	side 52
	Overtråden er for stram.	Reducér overtrådens spænding.	side 29
	Du trækker for kraftigt i stoffet.	Træk forsigtigt i stoffet.	–
	Området omkring hullet i stingpladen er ridset.	Udskift stingpladen. Kontakt forhandleren eller nærmeste autoriserede servicecenter.	–
	Området omkring hullet i trykfoden er ridset.	Udskift trykfoden. Kontakt forhandleren eller nærmeste autoriserede servicecenter.	–
	Spolehuset er ridset.	Udskift spolehuset. Kontakt forhandleren eller nærmeste autoriserede servicecenter.	–
Du har brugt en spole, der ikke er egnet til denne maskine.	Forkerte spoler virker ikke korrekt. Brug kun spoler, der er beregnet til denne maskine.	side 11	
Overtråden knækker.	Du har ikke sat overtråden korrekt i (du har f.eks. ikke placeret spolen korrekt, eller tråden er kommet ud af styret over nålen).	Korriger den øvre trådning.	side 16
	Tråden laver knuder eller er filtret.	Fjern knuderne/det filtrede stykke.	–
	Nålen er ikke egnet til den tråd, du bruger.	Vælg en nål, der passer til stingtypen.	side 20
	Overtråden er for stram.	Reducér overtrådens spænding.	side 29
	Tråden er filtret (f.eks. filtret ind i spolehuset).	Fjern det filtrede stykke. Rengør spolehuset, hvis tråden er filtret ind i dette.	side 57
Nålen er bøjet eller stump.	Udskift nålen.	side 21	

Symptom	Mulig årsag	Sådan afhjælper du problemet	Sidehenvisning
Overtråden knækker.	Du har ikke sat nålen korrekt i.	Sæt nålen korrekt i.	side 21
	Området omkring hullet i stingpladen er ridset.	Udskift stingpladen. Kontakt forhandleren eller nærmeste autoriserede servicecenter.	–
	Området omkring hullet i trykfoden er ridset.	Udskift trykfoden. Kontakt forhandleren eller nærmeste autoriserede servicecenter.	–
	Der er en mærker på spolehuset, eller spolehuset er ridset.	Udskift spolehuset. Kontakt forhandleren eller nærmeste autoriserede servicecenter.	–
	Du har brugt en spole, der ikke er egnet til denne maskine.	Forkerte spoler virker ikke korrekt. Brug kun spoler, der er beregnet til denne maskine.	side 11
Undertråden er filtret eller knækker.	Du har ikke vundet spoletråden korrekt.	Vind spoletråden korrekt.	side 11
	Spolen er ridset eller kører ikke jævnt rundt.	Udskift spolen.	–
	Tråden er filtret.	Fjern det filtrede stykke, og rengør spolehuset.	side 57
	Du har brugt en spole, der ikke er egnet til denne maskine.	Forkerte spoler virker ikke korrekt. Brug kun spoler, der er beregnet til denne maskine.	side 11
	Spolen er ikke sat korrekt i.	Sæt undertråden korrekt i.	side 14, 15
Trådspændingen er forkert.	Du har ikke sat overtråden korrekt i	Korriger den øvre trådning.	side 16
	Du har ikke vundet spoletråden korrekt.	Vind spoletråden korrekt.	side 11
	Du har ikke brugt den rigtige kombination af tråd og nål til det stof, du syr i.	Vælg tråd og nål, der passer til stoftypen.	side 20
	Du har ikke monteret snap-on delen korrekt.	Monter snap-on delen korrekt.	side 25
	Trådspændingen er forkert.	Regulér overtrådens spænding.	side 29
	Du har brugt en spole, der ikke er egnet til denne maskine.	Forkerte spoler virker ikke korrekt. Brug kun spoler, der er beregnet til denne maskine.	side 11
	Spolen er ikke sat korrekt i.	Sæt undertråden korrekt i.	side 14, 15
Stoffet er krøllet.	Du har ikke sat overtråden korrekt i, eller du har ikke placeret spolen korrekt.	Sæt overtråden i, og vind spolen korrekt.	side 14, 15, 16
	Du har ikke placeret spolen korrekt.	Sæt spolen korrekt i.	–
	Du har ikke brugt den korrekte kombination af stof, tråd og nål.	Vælg tråd og nål, der passer til stoftypen.	side 20
	Nålen er bøjet eller stump.	Udskift nålen.	side 21
	Hvis du syr i tyndt stof, er stingene for tykke.	Sy med forstærkende materiale under stoffet.	side 31
	Trådspændingen er forkert.	Regulér overtrådens spænding.	side 29

Symptom	Mulig årsag	Sådan afhjælper du problemet	Sidehenvisning
Symaskinen springer sting over.	Du har ikke sat overtråden korrekt i.	Korriger den øvre trådning.	side 16
	Du har ikke brugt den korrekte kombination af stof, tråd og nål.	Vælg tråd og nål, der passer til stoftypen.	side 20
	Nålen er bøjet eller stump.	Udskift nålen.	side 21
	Du har ikke sat nålen korrekt i.	Sæt nålen korrekt i.	
	Der har samlet sig støv under stingpladen eller i spolehuset.	Tag stingpladedækslet af, og rengør pladen og spolehuset.	side 57
Symaskinen larmer (udsender en skinger lyd) under syningen.	Der har samlet sig støv i transportøren eller i spolehuset.	Rengør spolehuset.	side 57
	Du har ikke sat overtråden korrekt i	Korriger den øvre trådning.	side 16
	Spolehuset er ridset.	Udskift spolehuset. Kontakt forhandleren eller nærmeste autoriserede servicecenter.	–
	Du har brugt en spole, der ikke er egnet til denne maskine.	Forkerte spoler virker ikke korrekt. Brug kun spoler, der er beregnet til denne maskine.	side 11
Nåletråderen kan ikke bruges.	Du har ikke hævet nåleholderen til den højeste stilling.	Hæv nålen ved enten at dreje håndhjulet mod dig selv (mod uret), så mærket på hjulet peger opad, eller tryk på (+) (nålepositions-knap) en enkelt gang eller to.	side 16
	Du har ikke sat nålen korrekt i.	Sæt nålen korrekt i.	side 21
Sømmen sys ikke korrekt.	Den trykfod, du bruger, passer ikke til stingtypen.	Montér den trykfod, der passer til den valgte stingtype.	side 52
	Trådspændingen er forkert.	Regulér overtrådens spænding.	side 29
	Tråden er filtret (f.eks. filtret ind i spolehuset).	Fjern det filtrede stykke. Rengør spolehuset, hvis tråden er filtret ind i dette.	side 57
Stoffet transporteres ikke.	Transportøren sænkes.	Skub armen til transportørstilling til  .	side 38, 45
	Sømmen er for fin.	Forøg stinglængden.	side 27
	Du har ikke brugt den korrekte kombination af stof, tråd og nål.	Vælg tråd og nål, der passer til stoftypen.	side 20
	Tråden er filtret (f.eks. filtret ind i spolehuset).	Fjern det filtrede stykke. Rengør spolehuset, hvis tråden er filtret ind i dette.	side 57
Sylysets pære tændes ikke.	Sylyset er beskadiget.	Kontakt forhandleren eller nærmeste autoriserede servicecenter.	–

FEJLMEDELELSER

Hvis en handling udføres forkert, før symaskinen sættes op, vises der en fejlmeddelelse i betjeningspanelet. Følg instruktionerne i skemaet.

Hvis du trykker på stingvælgeren eller udfører handlingen korrekt, mens fejlmeddelelsen vises, forsvinder meddelelsen.

Fejlmeddelelse	Mulig årsag	Løsning
E1	Der er trådt på fodpedalen (eller trykket på start/stop-knappen, hvis fodpedalen ikke er tilsluttet), og der er trykket på knappen til baglæns syning/hæftning, mens trykfoden er hævet.	Sænk trykfodsarmen, før handlingen fortsættes.
E2	Der er valgt en anden søm end knaphulssøm eller trense, og der er trådt på fodpedalen (eller trykket på start/stop-knappen, hvis fodpedalen ikke er monteret), mens knaphulsarmen er sænket.	Hæv knaphulsarmen, før handlingen fortsættes.
E3	Der er valgt knaphulssøm eller trense, og der er trådt på fodpedalen (eller trykket på start/stop-knappen, hvis fodpedalen ikke er monteret), mens knaphulsarmen er hævet.	Sænk knaphulsarmen, før handlingen fortsættes.
E4	Der er trykket på knappen til baglæns syning/hæftning eller nålepositionsknappen, mens spolevinderens holder er flyttet til højre.	Skub spoleapparatets holder mod venstre, før handlingen fortsættes.
E5	Der er trykket på start/stop-knappen, mens fodpedalen er tilsluttet.	Afmontér fodpedalen, og tryk på start/stop-knappen. Eller betjen maskinen med fodpedalen.
E6	Symaskinmotoren blev deaktiveret, fordi tråden var filtret.	Fjern den filtrede tråd, før handlingen fortsættes.



Bemærk

- Hvis der vises fejlmeddelelse "F1" til "F8" i LCD-displayet, mens symaskinen bruges, kan der forekomme fejlfunktion ved maskinen. Kontakt nærmeste forhandler.

Bipfunktion (for modeller med bipfunktion)

Hver gang der trykkes på en tast, lyder er et bip. Hvis der trykkes på en tast uden funktion, eller der udføres en forkert handling, lyder der to til fire bip (kun for modeller med bipfunktion).

■ Hvis der trykkes på en tast (korrekt handling)

Der lyder ét bip.

■ Hvis der udføres en forkert handling, eller der trykkes på en tast uden funktion

Der lyder to eller fire bip.

■ Hvis symaskinen låser, f.eks. fordi tråden er filtret

Symaskinen bipper i fire sekunder og stopper automatisk. Find årsagen til fejlen, og løs problemet, inden du fortsætter med at sy.

STIKORDSREGISTER

A	
åbninger.....	46
ærmegab.....	46
almindelige sting.....	33
applikationer.....	42
arm til transportørstilling.....	45
B	
betjeningsknapper.....	6
betjeningspanel.....	7
bipfunktion.....	62
blindsting.....	34
C	
crazy quilt.....	43
D	
dobbeltnål.....	22
E	
ekstra spolepind.....	23
ekstratilbehør.....	8
elastik.....	41
F	
fagotsøm.....	49
fejlfinding.....	59
fejlmmeddelelser.....	62
fodpedal.....	8, 28
forstærkningssting.....	46
friarm.....	31
frihåndsqviltning.....	45
H	
håndhjul.....	5
heirloom-søm.....	51
hovedkontakt.....	9
hulsyl.....	37
I	
isætning af lynlås.....	40
isyning af knapper.....	38
K	
knap til baglæns syning/hæftning.....	6
knap til regulering af overtrådens spænding.....	29
knap til regulering af syhastighed.....	6
knaphulsarm.....	6, 37, 47
knaphulsfod.....	36
L	
LCD-display.....	7
lige sting.....	33
lommehjørner.....	46
lynlåsstrykfod.....	40
lynspole.....	6, 15
M	
monogramsyning.....	49, 51
muslingsøm.....	49
N	
nål.....	20
nåleposition.....	33
nålepositions-knap.....	6
nåleskrue.....	6, 22
nåletråder.....	17
nåletråderstyr.....	6
O	
opsprætter.....	37
overlocksøm.....	32
overtransportør.....	44
P	
patchwork.....	43
prøvesyning.....	30
Q	
quiltfod.....	45
quiltstyr.....	44
quiltning.....	44
S	
sammenføjning.....	43, 51
sammenføjningssting.....	42, 48
smocksyning.....	50
snap-on del.....	6, 25
spole.....	14
spoledæksel.....	6, 14
spolehus.....	14, 57
spolepind.....	11, 16
spolevinder.....	11, 59, 62
start/stop-knap.....	6, 28
stingbredde.....	27
stingindstillinger.....	52
stinglængde.....	27
stingplade.....	6
stingpladedæksel.....	57
stingvælger.....	7
stopning.....	32, 41
strækstof.....	31
strammeskive.....	11
symaskinenåle.....	20
syning af knaphul.....	35
T	
tilbehør.....	8
tilbehørsboks.....	7, 31
trådning af overtråd.....	16
trådkærer.....	29
trådspænding.....	29
trådstyr.....	16

transportør.....	6, 45
tredobbelt stræksøm	33
trense	46
trepunkts zig-zag-sting.....	32
trykfod.....	6, 24
trykfodsarm	6, 16
tykt stof	30
tyndt stof	31

V

vigtigste dele	5
vingenål	51

Z

zig-zag-søm.....	30, 32, 42
------------------	------------

Besøg os på <http://support.brother.com/>, hvor du kan få produkt-support og svar på ofte stillede spørgsmål (FAQ).

Danish
888-S33/S34/S36/S37



D01EKA-001