

Bruksanvisning

Symaskin

Product Code (Produktkod): 888-S33/S34/S36/S37

1 LÄRA KÄNNA
SYMASKINEN

2 GRUNDLÄGGANDE
SÖMNAD

3 NYTTOSÖMMAR

4 BILAGA

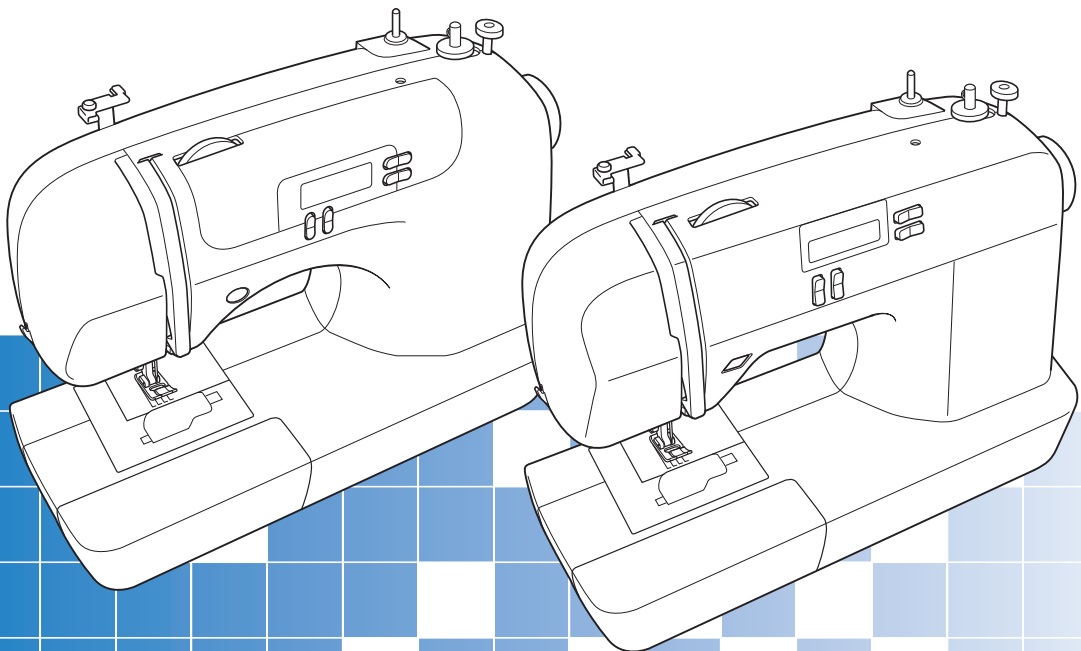

Läs det här dokumentet innan du använder maskinen.

Vi rekommenderar att du sparar dokumentet för framtida referens.

VIKTIGA SÄKERHETSANVISNINGAR

Läs säkerhetsanvisningarna noga innan du använder maskinen.

FARA

- För att minska risken för elstötar:

- 1** Dra alltid ur maskinens kontakt ur vägguttaget omedelbart efter användning, vid rengöring eller när du gör någon av de servicejusteringar som nämns i bruksanvisningen samt om du lämnar maskinen obevakad.

VARNING

- För att minska risken för brännskador, brand, elstötar eller personskador:

- 2** Dra alltid ut maskinens kontakt ur vägguttaget när du gör någon av de justeringar som nämns i bruksanvisningen:
 - För att koppla bort maskinen, sätt strömbrytaren till symbolen "O" för att stänga av den. Ta sedan tag i kontakten och dra ut den ur eluttaget. Dra inte i sladden.
 - Anslut maskinen direkt till eluttaget. Använd inte en förlängningssladd.
 - Koppla alltid ifrån maskinen vid strömavbrott.
- 3** Elektriska faror:
 - Maskinen ska anslutas till en växelströmskälla inom det intervall som anges på märketiketten. Anslut den inte till en likströmskälla eller omvandlare. Kontakta en kvalificerad elektriker om du är osäker på vilken typ av strömkälla du har.
 - Maskinen har endast godkänts för användning i inköpslandet.
- 4** Använd aldrig maskinen om sladd eller kontakt är skadad, om den inte fungerar som den ska, om den har tappats eller skadats eller om vatten har spillts på den. Lämna in maskinen till närmaste auktoriserade återförsäljare eller servicecenter för undersökning, reparation eller elektrisk eller mekanisk justering.

- Om du märker något ovanligt, t.ex. lukt, värme, missfärgning eller deformation, medan maskinen förvaras eller används ska du omedelbart upphöra med användningen och dra ur strömsladden.
- Lyft maskinen i handtaget när du transporterar den. Om du lyfter maskinen med någon annan del kan maskinen skadas eller maskinen kan falla, vilket kan orsaka skador.
- Gör inga plötsliga eller vårdslösa rörelser när du lyfter maskinen, eftersom du då riskerar att skada ryggen eller knäna.

5 Håll alltid arbetsområdet rent:

- Använd aldrig maskinen om några lufthål är blockerade. Håll lufthålen på maskinen och fotpedalen fria från ansamlad ludd, damm och löst tyg.
- Placera inga föremål på fotpedalen.
- Använd inte förlängningssladdar. Anslut maskinen direkt till eluttaget.
- Tappa eller för aldrig in föremål i någon öppning.
- Använd inte maskinen där aerosoler (sprayer) används eller där syrgas ges.
- Använd inte maskinen i närheten av en värmekälla, t.ex. en spis eller ett strykjärn. Maskinen, nätsladden eller plagget som sys kan antändas, vilket kan resultera i brand eller en elektrisk stöt.
- Placera inte maskinen på ett instabilt underlag, exempelvis på ett ostadigt eller lutande bord, annars kan maskinen ramla, vilket resulterar i skador.

6 Särskild uppmärksamhet krävs under sömnad:

- Var alltid uppmärksam på nålen. Använd inte böjda eller skadade nålar.
- Håll fingrarna borta från alla rörliga delar. Speciell uppmärksamhet krävs kring maskinens nål.
- Stäng av maskinen till symbolen "O" för att stänga av den när du ska justera något omkring nålområdet.
- Använd inte en skadad eller trasig nålplatta, eftersom nålen kan gå av.
- Dra eller flytta inte tyget när du syr, och följ anvisningarna noga vid sömnad på fri hand, så att du inte böjer nålen så att den går av.

7 Den här maskinen är ingen leksak:

- Stor uppmärksamhet krävs när maskinen används av eller i närheten av barn.
- Plastpåsen som symaskinen levererades i bör förvaras utom räckhåll för barn eller slängas. Låt aldrig barn leka med påsen på grund av kvävningensrisken.
- Använd inte maskinen utomhus.

8 För längre livslängd:

- Undvik direkt solljus och mycket fuktiga platser vid förvaring av maskinen. Använd inte och förvara inte maskinen i närheten av element, strykjärn, halogenlampor eller andra heta föremål.
- Använd enbart neutral såpa eller rengöringsmedel vid rengöring av utsidan. Bensen, thinner och slipande pulver kan skada höljet och maskinen och ska därför aldrig användas.
- Läs alltid bruksanvisningen när du byter eller installerar tillbehör, pressarfötterna, nålen eller andra delar för att säkerställa att de monteras korrekt.

9 Vid reparation eller justering:

- Om lampenheten (lysdiod) är skadad ska den bytas av en auktoriserad återförsäljare.
- Om ett fel uppstår eller justeringar krävs, följ först felsökningstabellen i slutet av bruksanvisningen för att kontrollera och justera maskinen själv. Om problemet kvarstår, kontakta en auktoriserad Brother-återförsäljare.

Använd enbart maskinen till det den är avsedd för och så som det beskrivs i denna bruksanvisning.

Använd de tillbehör som rekommenderas av tillverkaren och som nämns i den här bruksanvisningen.

Innehållet i denna bruksanvisning och specifikationerna för denna produkt kan ändras utan föregående meddelande.

Besök vår webbplats på www.brother.com för ytterligare produktinformation

SPARA DESSA INSTRUKTIONER

Denna maskin är avsedd för hushållsbruk.

FÖR ANVÄNDARE I LÄNDER SOM INTE INGÅR I CENELEC

Den här apparaten får endast användas av personer (inklusive barn) med nedsatt fysisk, sensorisk eller psykisk förmåga samt oerfarna eller okunniga personer om de övervakas eller instrueras i apparatens användning av en person som ansvarar för deras säkerhet. Barn bör övervakas för att säkerställa att de inte leker med apparaten.

FÖR ANVÄNDARE I CENELEC-LÄNDER

Den här apparaten kan användas av barn från 8 år och uppåt och personer med nedsatt fysisk, sensorisk eller mental förmåga eller brist på erfarenhet och kunskap om de har fått övervakning eller instruktioner om en säker användning av apparaten och förstår de risker som finns. Barn ska inte leka med apparaten. Rengöring och underhåll ska inte utföras av barn utan tillsyn.

FÖR ANVÄNDARE I STORBRITANNIEN, IRLAND, MALTA OCH CYPERN

VIKTIGT

- Vid byte av kontaktsäkring ska en säkring som är godkänd av ASTA för BS 1362 användas, dvs. den ska vara märkt med  och överensstämja med de märkdata som finns på kontakten.
- Sätt alltid tillbaka säkringsskyddet. Använd aldrig kontakter som saknar ett säkringsskydd.
- Om sladden som medföljer inte passar vägguttaget, ska du kontakta en auktoriserad Brother-återförsäljare som kan tillhandahålla rätt sladd.

1. LÄRA KÄNNA SYMASKINEN	5
NAMN PÅ MASKINENS DELAR OCH DERAS FUNKTIONER	5
Huvuddelar	5
Nål- och pressarfotsdel	6
Manöverknappar	6
Manöverpanel	7
Flatbäddstillbehör	7
TILLBEHÖR	8
Alternativa tillbehör	8
ANVÄNDA SYMASKINEN	9
Säkerhetsåtgärder för strömförsörjning	9
Strömförsörjning	9
Fotpedal	10
Syhastighetsreglage (för modeller med start/stopp-knapp)	10
Ändra nålstoppsläget	10
TRÄ MASKINEN	11
Spola upp tråd på spolen	11
Underträdens trädning	14
Trädning av övertråd	16
Ta upp undertråden	19
BYTA NÅL	20
Säkerhetsåtgärder för nålar	20
Nåltyper och deras användningsområden	20
Kontrollera nålen	21
Byta nålen	21
Sy med tvillingnål	23
BYTA PRESSARFOT	24
Byta pressarfot	24
Ta bort pressarfotens hållare	25
2. GRUNDLÄGGANDE SÖMNAD	26
SY	26
Allmänna anvisningar om att sy	26
Välja söm	27
Börja sy	28
Trådspänning	29
ANVÄNDBARA SYTIPS	30
Provsy	30
Byta syriktning	30
Sy rundade delar	30
Sy i tjocka tyger	30
Sy i tunna tyger	31
Sy i elastiska tyger	31
Använda friarmen	31

3. NYTTOSÖMMAR	32
ÖVERKASTNINGSSÖMMAR	32
GRUNDSÖMMAR	33
Grundsöm	33
OSYNLIG FÅLLSÖM	34
KNAPPHÅLSSÖMNAD	35
Knappsömnad	38
SÄTTA I BLIXTLÅS	40
SY ELASTISKA TYGER OCH RESÅRBAND	41
Sy i elastiska tyger	41
Sy resårband	41
APPLIKATIONER, LAPPTÄCKSARBETEN OCH QUILTNING	42
Applikationer	42
Lapptäckssömnad (toktäcke)	43
Skarvning	43
Quiltning	44
Frihandsquiltning	45
FÖRSTÄRKNINGSSÖM	46
Trestegs sicksack stretch-söm	46
Förstärkningssöm	46
DEKORATIVA SÖMMAR	48
Sticksöm	49
Sömnad av musselsöm	49
Smocksöm	50
Sömnad av musselformade veck	50
Sammanfogning	51
Heirloom-söm	51
4. BILAGA	52
INSTÄLLNINGAR AV SÖMMAR	52
Nyttosömmar	52
UNDERHÅLL	57
Göra ren maskinens utsida	57
Göra ren spolkapseln	57
FELSÖKNING	59
FELMEDDELANDEN	62
Driftsignal (på modeller med driftsignal)	62
SAKREGISTER	63

1 LÄRA KÄNNA SYMASKINEN

NAMN PÅ MASKINENS DELAR OCH DERAS FUNKTIONER

Huvuddelar

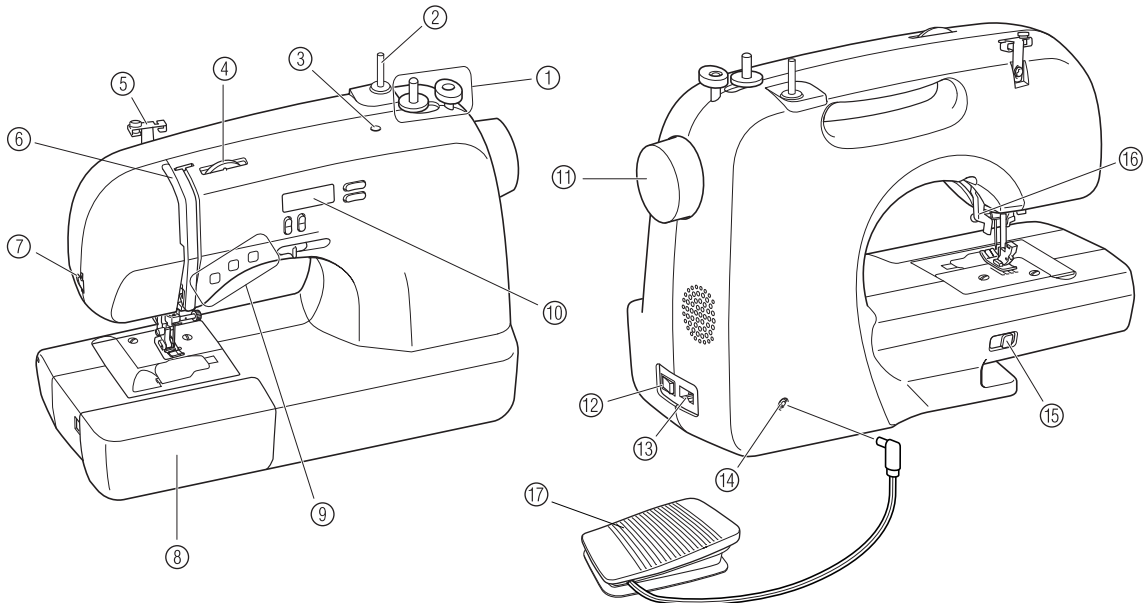

- ① **Spolmekanism (sidan 11)**
Spolar tråden runt spolen så att den kan användas som undertråd.
- ② **Trådrollsstativ (sidorna 11 och 16)**
Håller fast trådrollen.
- ③ **Hål för extra trådrollsstativ (sidan 23)**
Plats för en extra trådrolle när du syr med två nålar.
- ④ **Trådspänningsratt för övertråd (sidan 29)**
Reglerar övertrådens spänning.
- ⑤ **Trådförare (sidorna 11 och 16)**
Används när tråden spolats på spolen och när maskinen träs.
- ⑥ **Trådupptagningsspak (sidan 17)**
- ⑦ **Tråдавskärning (sidan 29)**
För trådarna genom tråдавskärningen för att klippa av dem.
- ⑧ **Flatbäddstillbehör med tillbehörfack (sidorna 7 och 31)**
- ⑨ **Manöverknappar (sidan 6)**
Manöverknapparna varierar beroende på symaskinsmodellen.
- ⑩ **Manöverpanel (sidan 7)**
Används när du ska välja söm och ange olika inställningar.
- ⑪ **Handhjul**
Används när du ska höja och sänka nålen manuellt.
- ⑫ **Huvudströmbrytare och lampströmbrytare (sidan 9)**
Du kan slå på och av strömmen och symaskinslampan.
- ⑬ **Uttag (sidan 9)**
Sätt in kontakten på nätsladden i uttaget.
- ⑭ **Uttag för fotpedal (sidan 10)**
Anslut fotpedalens kontakt till uttaget.
- ⑮ **Lägespåk för matartänder (sidorna 38 och 45)**
Använd matartändernas lägespåk för att sänka ned matartänderna.
- ⑯ **Pressarfotspak (sidan 16)**
Höjer och sänker pressarfoten.
- ⑰ **Fotpedal (sidan 10)**
Reglerar syhastigheten samt startar och stoppar söm.

Nål- och pressarfotsdel

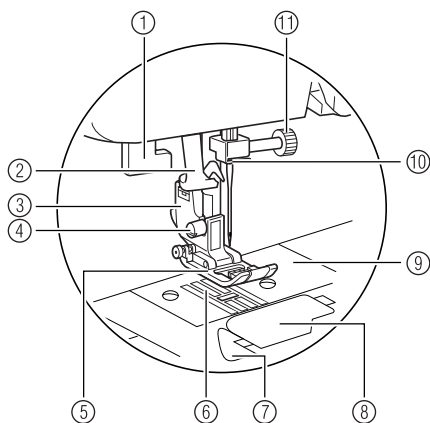



- ① **Knapphållsspak**
Sänk ned knapphållsspaken när du syr knapphål och förstärkning.
- ② **Nålträdare (för modeller med nålträdare) (sidan 17)**
- ③ **Pressarfotshållare**
Pressarfoten sitter på pressarfotshållaren.

- ④ **Skruv som håller pressarfotshållaren**
Pressarfotshållarens skruv håller fast pressarfotshållaren på plats.
- ⑤ **Pressarfot**
Pressarfoten ger ett jämnt tryck på tyget när du syr. Använd en pressarfot som är lämplig för vald söm.
- ⑥ **Matartänder**
Matartänderna matar tyget i syriktningen.
- ⑦ **Snabbspole (för modeller med snabbspolning)**
Du kan börja sy utan att dra upp undertråden.
- ⑧ **Lucka för spole**
Öppna luckan när spolen monteras.
- ⑨ **Nålplatta**
Nålplattan har linjer för att det ska vara enklare att sy raka sömmar.
- ⑩ **Nålstångens trådledare**
För övertråden genom nålstångens trådledare.
- ⑪ **Klämskruv**
Klämskraven håller fast nålen på plats.

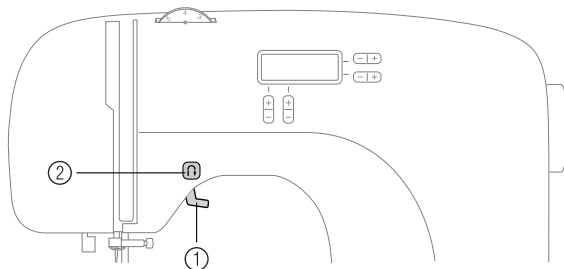

Manöverknappar

Manöverknapparna gör det enklare för dig att utföra olika grundläggande funktioner på symaskinen. Manöverknapparna varierar beroende på symaskinsmodellen.

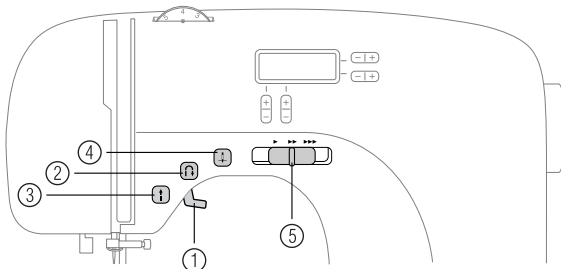

- ① **Pressarfotsspak**
Höj och sänk pressarfotsspaken för att höja och sänka pressarfoten.
- ② **Backknapp/knapp för förstärkningssöm** 
Tryck på backknappen/knappen för förstärkningssöm för att sy bakåt. Man syr backstyggn genom att hålla knappen intryckt för att sy i motsatt riktning. För information, se "Sy förstärkningssöm" (sidan 29).



- **Knappar på vissa modeller**
- ③ **Start/stopp-knapp**  (för modeller med start/stopp-knapp)
Tryck på start/stopp-knappen för att börja eller sluta sy. Maskinen syr med låg hastighet i början när knappen hålls intryckt. När man slutar sy, sänks nålen ned i tyget. För information, se "Börja sy" (sidan 28).
- ④ **Nållägesknapp**  (för modeller med nållägesknapp)
Tryck på nållägesknappen för att höja eller sänka nålen. Om du trycker två gånger på knappen sys ett stygn.
- ⑤ **Syhastighetsreglage (för modeller med syhastighetsreglage)**
Flytta på syhastighetsreglaget för att justera syhastigheten.

Manöverpanel

Manöverpanelen på symaskinens framsida gör att du kan välja en söm och ange hur sömmen ska sys.

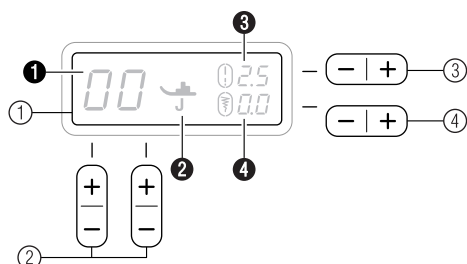

① LCD-skärm (Liquid crystal display)

Den valda sömmen (①), pressarfoten som ska användas (②), stygnlängden i millimeter (③) och stygnbredden i millimeter (④) visas.

② Stygnvalsknappar

Tryck på stygnvalsknapparna och välj siffran för stygnet som du vill använda. För information, se "Välja söm" (sidan 27).

③ Stygnlängdsknapp

Tryck på knappen när du vill justera stygnlängden. (Tryck på "-"-sidan om du vill minska stygnlängden och på "+"-sidan om du vill öka stygnlängden.)

④ Stygnbreddsknapp

Tryck på knappen när du vill justera stygnbredden. (Tryck på "-"-sidan om du vill minska stygnbredden och på "+"-sidan om du vill öka stygnbredden.)

Flatbäddstillbehör

Tillbehören förvaras i ett fack inuti flatbäddstillbehöret.

1 Skjut flatbäddstillbehöret åt vänster när du vill öppna det.

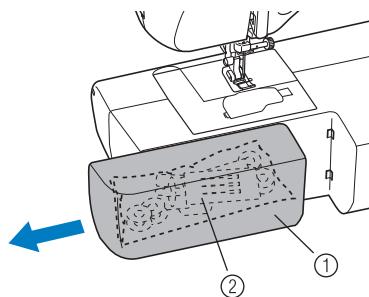

- ① Flatbäddstillbehör
- ② Förvaringsfack

⚡ Obs!

- Lagg tillbehören i påsen och förvara påsen i facket. Om tillbehören inte läggs i påsen kan de trilla ut och försvinna eller skadas.

TILLBEHÖR

Följande tillbehör förvaras i flatbäddstillbehöret. Vi har utformat tillbehören så att de ska hjälpa dig att utföra de flesta sömnadsarbeten.



Obs!

- Pressarförhållarens skruv går att köpa hos en auktoriserad återförsäljare. (Artikelnummer: 132730-122)

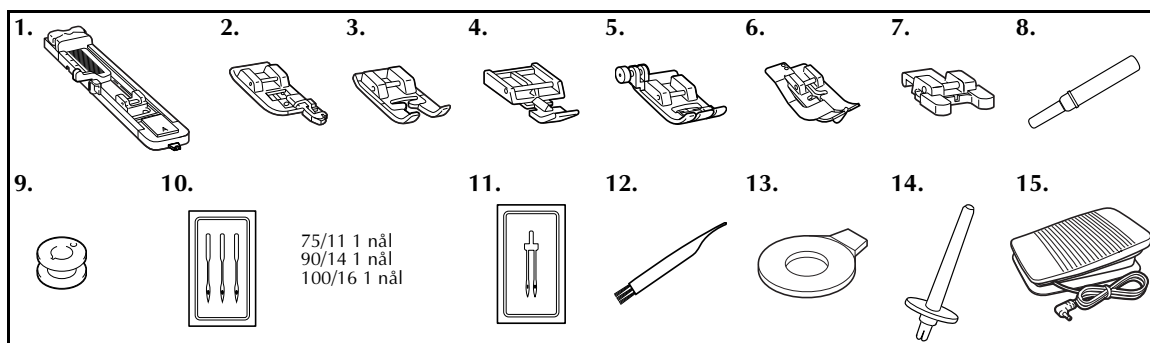

Nr	Artikelnamn	Artikelnummer	Nr	Artikelnamn	Artikelnummer
1	Knapphålsfot "A"	XC2691-133	9	Spole (4)	XA5539-151
2	Överkastningsfot "G"	XC3098-031	10	Nålförpackning	XC8834-021
3	Monogramfot "N"	XD0810-031	11	Tvillingnål	131096-121
4	Blixtlåsfot "I"	X59370-021	12	Rengöringsborste	X59476-051
5	Sicksackfot "J" (på maskinen)	XZ5134-001	13	Skivformad skruvmejsel	XC1074-051
6	Pressarfot för osynlig fällsöm "R"	XE2650-001	14	Extra trådrollsstativ	XG3488-001
7	Knappsovnadsfot "M"	XE2137-001	15	Fotpedal	XD0501-121 (EU) XC8816-071 (Övriga områden)
8	Sprättarkniv	XZ5082-001			

Alternativa tillbehör

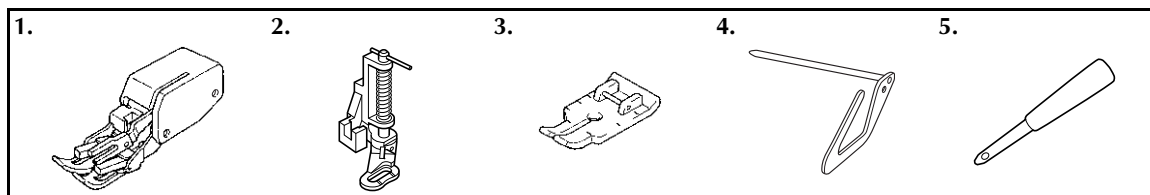

Nr	Artikelnamn	Artikelnummer	Nr	Artikelnamn	Artikelnummer
1	Gångfot	F033N: XG6623-001	4	Quiltningaledare	F016N: XC2215-052
2	Quiltningfot	F005N: XC1948-052	5	Hålstans	XZ5051-001
3	1/4-tums quiltningfot	F001N: XC1944-052			

ANVÄNDA SYMASKINEN

Säkerhetsåtgärder för strömförsörjning

Vidta följande säkerhetsåtgärder för strömförsörjningen.

⚠ VARNING

- Använd enbart vanlig hushållsström för strömförsörjningen. Bruket av andra strömkällor kan orsaka brand, elstötar eller maskinskador.
- Stäng av huvudströmbrytaren och dra ut kontakten under följande omständigheter:
 - När du inte är i närheten av maskinen
 - När du slutat använda maskinen
 - Om ett strömavbrott inträffar under användning
 - Om maskinen inte fungerar korrekt på grund av en dålig anslutning eller bortkoppling
 - Under elektriska stormar

⚠ VAR FÖRSIKTIG

- Använd inte förlängningsladdar eller uttagslister med flera apparater anslutna. Brand eller elstötar kan uppstå.
- Ta inte i kontakten med våta händer. Elstötar kan inträffa.
- Stäng alltid av huvudströmbrytaren innan maskinens kontakt dras ut ur vägguttaget. Håll alltid i kontakten när du drar ut den ur vägguttaget. Om du drar i sladden kan den skadas, eller kan brand eller elstötar uppstå.
- Tillåt inte att sladden skärs av, skadas, modifieras, böjs kraftigt, dras, vrids eller buntas ihop. Placera inte tunga föremål på sladden. Utsätt inte sladden för värme. Dessa saker kan skada sladden och orsaka brand eller elstötar. Om sladden eller kontakten skadas, ta maskinen till en auktoriserad återförsäljare för reparation innan den används igen.
- Dra ut sladden om maskinen inte kommer att användas under en längre tid. Annars kan brand uppstå.

Strömförsörjning

- 1** Sätt in kontakten i ett vägguttag.

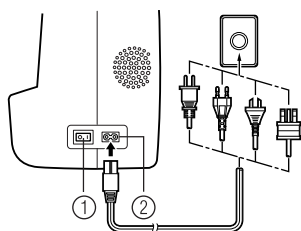

- ① Huvudströmbrytare
② Uttag

- 2** Ställ in huvudströmbrytaren på "I".

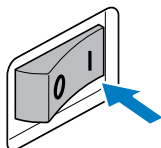

- Sylampan tänds när maskinen slås på.

- 3** Ställ in huvudströmbrytaren på "O" när du ska stänga av maskinen.

- Sylampan släcks när maskinen stängs av.

⚡ Obs!

- Om ett strömavbrott inträffar när du använder symaskinen, stäng av symaskinen och dra ut nätsladden. När du startar symaskinen igen, följ nödvändiga anvisningar för att använda maskinen korrekt.

Fotpedal

Sätt in kontakten på fotpedalen i uttaget för fotpedalen på symaskinens baksida.

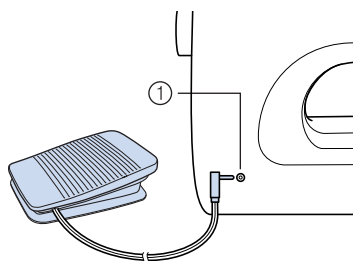

① Uttag för fotpedal

! VAR FÖRSIKTIG

- När du ansluter fotpedalen, kontrollera att symaskinen är avstängd för att förhindra att maskinen startar av misstag.

Maskinen går på långsam hastighet om du trycker ned fotpedalen en aning. Maskinens hastighet ökar när du trycker hårdare. Maskinen stannar om du tar bort foten från fotpedalen.

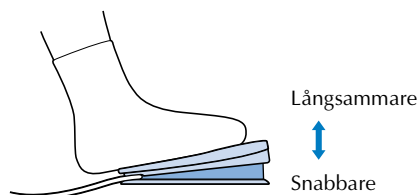

Du bör kontrollera att det inte finns några föremål på fotpedalen när maskinen inte används.

! VAR FÖRSIKTIG

- Låt inte tygrester och damm samlas på fotpedalen. Det kan leda till brand eller elstötar.



Obs!

- När fotpedalen är ansluten, kan man inte använda start/stopp-knappen för att börja och sluta sy (enbart modeller med start/stopp-knapp).

Syhastighetsreglage (för modeller med start/stopp-knapp)

1 För syhastighetsreglaget åt vänster eller höger för att välja önskad syhastighet.

För syhastighetsreglaget åt vänster för att sy med lägre hastighet eller för syhastighetsreglaget åt höger för att sy med högre hastighet.

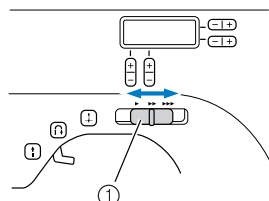

① Syhastighetsreglage

- Den hastighet du ställt in med syhastighetsreglaget är fotpedalens högsta syhastighet.

Ändra nålstoppsläget

Symaskinen är som standard inställd att lämna nålen i tyget när den stannar. Du kan ställa in maskinen så att nålen är upphöjd när du slutar sy.

1 Stäng av symaskinen.

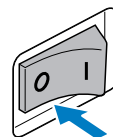

2 Håll "-"-sidan på (stygnvalsknappen) nedtryckt åt vänster och slå på symaskinen.

Släpp "-"-sidan på (stygnvalsknappen) när symaskinen slagits på.

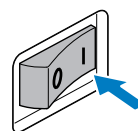
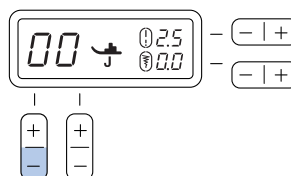

- Nålens stoppläge ändras till upphöjt läge.

! Anmärkning

- Utför samma procedur igen om du vill ändra nålens stoppläge till nedsänkt läge.

TRÄ MASKINEN

Spola upp tråd på spolen

Det här avsnittet beskriver hur tråd spolas på spolen.

- För detaljer om snabbspolning, se sidan 13.

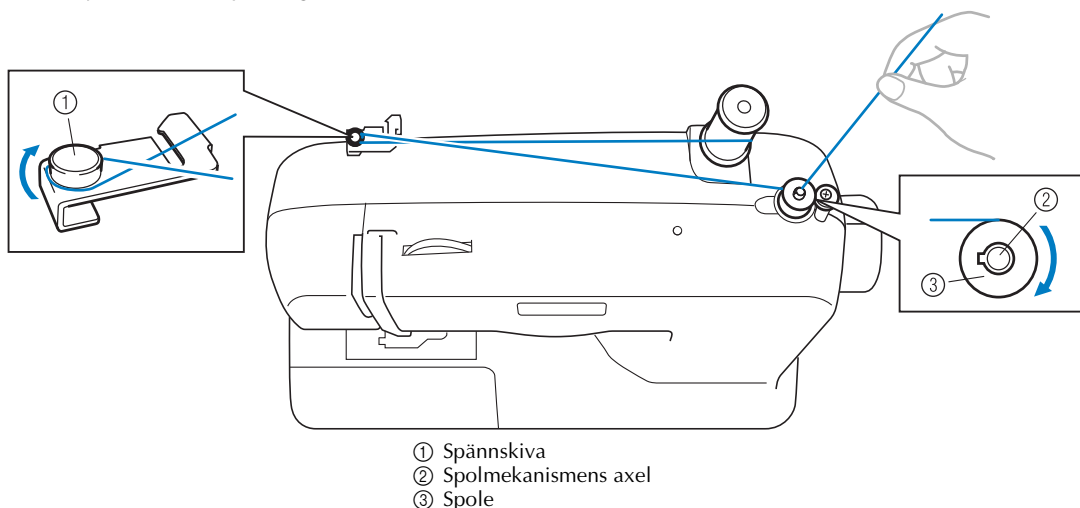

⚠ VAR FÖRSIKTIG

- Använd bara spolar (artikelnummer: SFB: XA5539-151) som utformats för symaskinen.
- Vi har konstruerat spolen som medföljer maskinen. Om du använder spolar för andra modeller kanske maskinen inte fungerar som den ska. Använd bara spolar som medföljer maskinen eller spolar av samma typ (artikelnummer: SFB: XA5539-151).

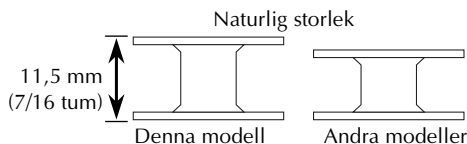

1 Dra upp trådrullsstativet så långt det går och sätt en trådrulle på stativet.

2 För tråden runt spännskivan.

⚠ VAR FÖRSIKTIG

- Om trådrullen inte sitter på rätt plats kan tråden lindas runt trådrullsstativet.

3 För trådändan genom hålet på spolen från spolens insida.

4 Sätt spolen på spolmekanismens axel och skjut spolmekanismens axel åt höger. Vrid spolen medurs för hand tills fjädern på axeln glider in i skåran på spolen.

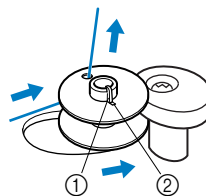

5 Slå på symaskinen.

- 6** Håll i trådänden och tryck lätt på fotpedalen eller tryck på  (start/stopp-knappen) (på maskiner med start/stopp-knapp) så att tråden lindas runt spolen några varv. Stoppa sedan maskinen.

**Obs!**

- Anslut fotpedalen innan maskinen slås på om symaskinen ska användas med fotpedalen.
- När fotpedalen är ansluten kan du inte använda start/stopp-knappen för att börja och sluta sy (enbart modeller med start/stopp-knapp).

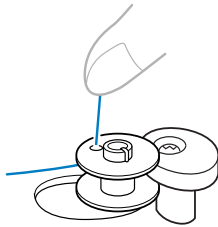

- 7** Klipp av överflödig tråd ovanpå spolen.

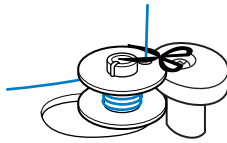

VAR FÖRSIKTIG

- Se till att instruktionerna följs noga. Om du inte klipper av tråden helt och spolat upp tråd på spolen kan trådändan lindas runt spolen när tråden börjar ta slut vilket kan göra att nålen bryts av.

- 8** Skjut syhastighetsreglaget åt höger (för att ställa in hög hastighet). (För modeller med syhastighetsreglage.)

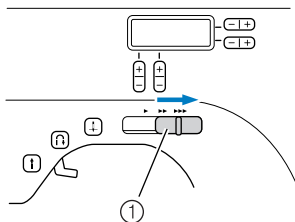

① Syhastighetsreglage

- 9** Tryck på fotpedalen eller på  (start/stopp-knappen) (på modeller med start/stopp-knapp) och starta maskinen.

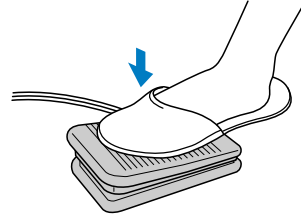

- 10** När spolen verkar full och börjar snurra långsamt tar du bort foten från fotpedalen eller trycker på  (start/stopp-knappen) (på modeller med start/stopp-knapp).

- 11** Klipp av tråden, skjut spolmekanismens axel åt vänster och ta bort spolen.

- 12** Skjut tillbaka syhastighetsreglaget till ursprungsläget (på modeller med syhastighetsreglage).

**Anmärkning**

- När man startar symaskinen eller vrider på handhjulet när tråden spolats upp på spolen, hörs ett klickande från maskinen. Det är inget fel.
- Nålstången flyttas inte när du skjuter spolmekanismens axel åt höger.

VAR FÖRSIKTIG

- Om tråden inte spolats upp på spolen på rätt sätt kan trådspänningen minska och nålen brytas av.

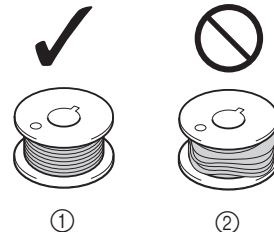

- ① Jämnt spolad
② Dåligt spolad

■ För modeller med snabbspolningssystem

- 1 Följ stegen ① till ② i "Spola upp tråd på spolen" och för tråden runt spännskivan (sidan 11).
- 2 Placera spolen på spolmekanismens axel så att fjädern på axeln passar i skåran på spolen.

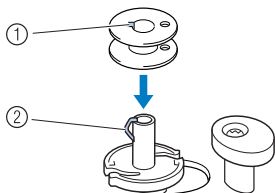

- ① Skära
- ② Spolmekanismens axelfjäder

- 3 För spolmekanismens axel åt höger.

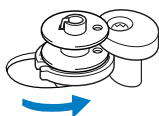

- 4 Håll i tråden runt spännskivan med vänstra handen och använd den högra handen till att linda den fria trådänden medurs runt spolen fem eller sex varv.

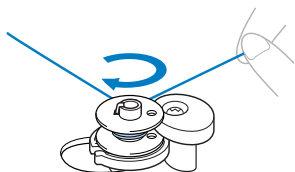

- 5 Dra tråden åt höger och för den genom spåret i spolmekanismens säte.

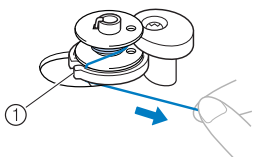

- ① Spår på spolmekanismens säte (med inbyggd kniv)
- ▶ Tråden skärs av i lämplig längd.

⚠ VAR FÖRSIKTIG

- Se till att skära av tråden enligt beskrivningen. Om man spolat spolen utan att skära av tråden med kniven som är inbyggd i spåret i spolmekanismens säte, kan tråden trassla in sig i spolen eller nålen böjas eller brytas av när undertråden börjar matas ut.

- 6 Skjut syhastighetsreglaget åt höger (för att ställa in hög hastighet) (på modeller med syhastighetsreglage).

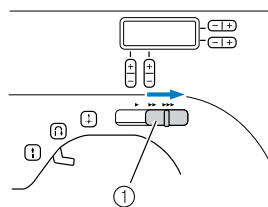

- ① Syhastighetsreglage

- 7 Slå på symaskinen.
- 8 Tryck på fotpedalen eller på  (start/stopp-knapp) (på modeller med start/stopp-knapp) och starta maskinen.



Obs!

- Anslut fotpedalen innan maskinen slås på om symaskinen ska användas med fotpedalen.
- När fotpedalen är ansluten kan du inte använda start/stopp-knappen för att börja och sluta sy (enbart modeller med start/stopp-knapp).

- 9 När spolen verkar full och börjar snurra långsamt tar du bort foten från fotpedalen eller trycker på  (start/stopp-knapp) (på modeller med start/stopp-knapp).
- 10 Klipp av tråden, skjut spolmekanismens axel åt vänster och ta bort spolen.
- 11 Skjut tillbaka syhastighetsreglaget till ursprungsläget (på modeller med syhastighetsreglage).

⚠ VAR FÖRSIKTIG

- Om tråden inte spolats upp på spolen på rätt sätt kan trådspänningen minska och nålen brytas av.

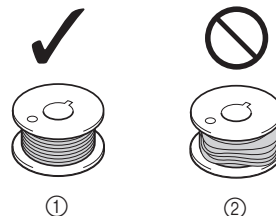

- ① Jämnt spolad
- ② Dåligt spolad

Anmärkning

- När man startar symaskinen eller vrider på handhjulet när tråden spolats upp på spolen, hörs ett klickande från maskinen. Det är inget fel.
- Nålstången flyttas inte när du skjuter spolmekanismens axel åt höger.

Undertrådens trädning

Montera spolen som lindats med tråd.

- För mer detaljer om snabbspolning, se sidan 15.

VAR FÖRSIKTIG

- Om tråden spolats på spolen på fel sätt kan trådspänningen minska vilket kan göra att nålen bryts av och orsakar personskador.

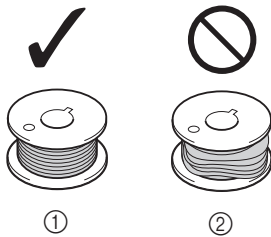

- ① Jämnt spolad
② Dåligt spolad

- Spolen är konstruerad speciellt för den här symaskinen. Om du använder spolar från andra modeller, fungerar inte maskinen som den ska. Använd bara spolarna som medföljer maskinen eller spolar av samma typ (artikelnummer: SFB: XA5539-151).

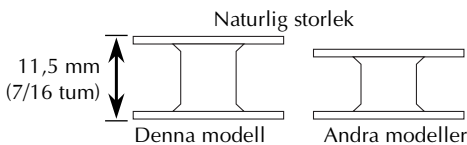

VAR FÖRSIKTIG

- Kontrollera att du stängt av strömmen när du trär maskinen. Om du trampar på fotpedalen av misstag och maskinen börjar att sy kan du skadas.

- 1 Höj nålen till det högsta läget genom att vrida handhjulet mot dig (moturs) eller tryck på  (nållägesknappen) (på modeller med nållägesknapp) och höj pressarfotsspaken.

- 2 Skjut på knappen och öppna luckan.

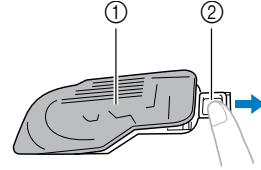

- ① Lucka
② Skjutknapp

- 3 Placera spolen så att tråden matas ut i pilens riktning.

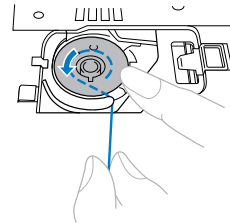

- Använd bara spolar som konstruerats för användning med maskinen.

VAR FÖRSIKTIG

- Kontrollera att du satt in spolen så att tråden matas ut i rätt riktning. Om tråden matas ut i fel riktning kan trådspänningen bli felaktig eller nålen brytas av.

- 4 Håll i trådändan, tryck ned spolen med fingret och för sedan tråden genom skåran så som visas.

- Kontrollera att tråden löper rätt genom spännfjäders på spolkapseln. Trä om tråden om den inte gör det.

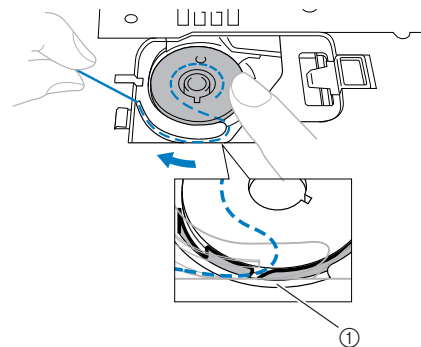

- ① Spännfjäder

- 5** Sätt tillbaka luckan. För in den vänstra tungan på plats (se pil ①) och tryck lätt på höger sida (se pil ②) tills luckan snäpps fast på plats.

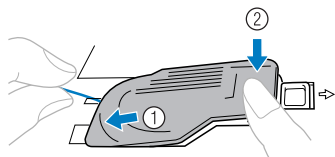

- Sätt tillbaka luckan så att trådänden kommer ut från luckans vänstra sida (så som linjen i diagrammet visar).

■ För modeller med snabbspolning

- 1** Hög nålen till det högsta läget genom att vrida handhjulet mot dig (moturs) eller tryck på (+) (nållägesknappen) (på modeller med nållägesknapp) och höj pressarfotsspaken.

- 2** Skjut på knappen och öppna luckan.

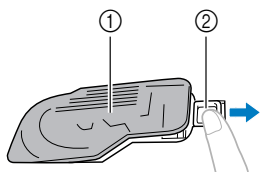

- ① Lucka
② Skjutknapp

- 3** Sätt in spolen, för trådänden genom skåran och dra i tråden så att den klipps av.

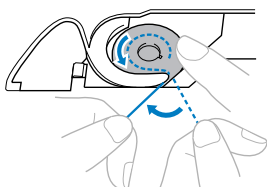

- Använd bara spolar som konstruerats för användning med maskinen.

⚠ VAR FÖRSIKTIG

- Kontrollera att du satt in spolen så att tråden matas ut i rätt riktning. Om tråden matas ut i fel riktning kan trådspänningen bli felaktig eller nålen brytas av.

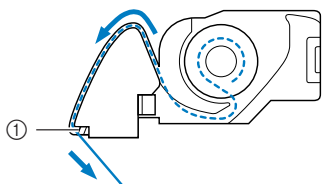

- ① Avskärning

- Kontrollera att tråden löper rätt genom spännfjäders på spolkapseln. Trä om tråden om den inte gör det.

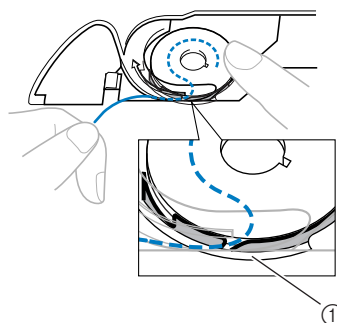

- ① Spännfjäder

🔔 Anmärkning

- Den ordning som undertråden ska dras genom spolkapseln är markerad runt spolkapseln. Kontrollera att du träder maskinen enligt beskrivningen.

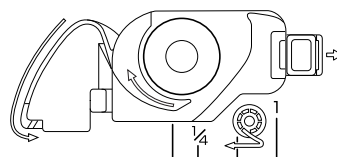

- 4** Sätt tillbaka luckan. För in den vänstra tungan på plats (se pil ①) och tryck lätt på höger sida (se pil ②) tills luckan snäpps fast på plats.

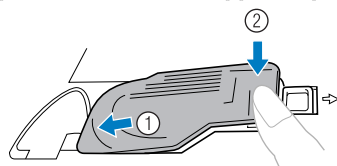

🔔 Anmärkning

- Du kan börja sy omedelbart utan att plocka upp undertråden. Om du vill plocka upp undertråden innan du börjar sy ska du följa proceduren i "Ta upp undertråden" (sidan 19).

Trädning av övertråd

Dra övertråden och trä nålen.

- För information om nålträdaren, se sidan 17.

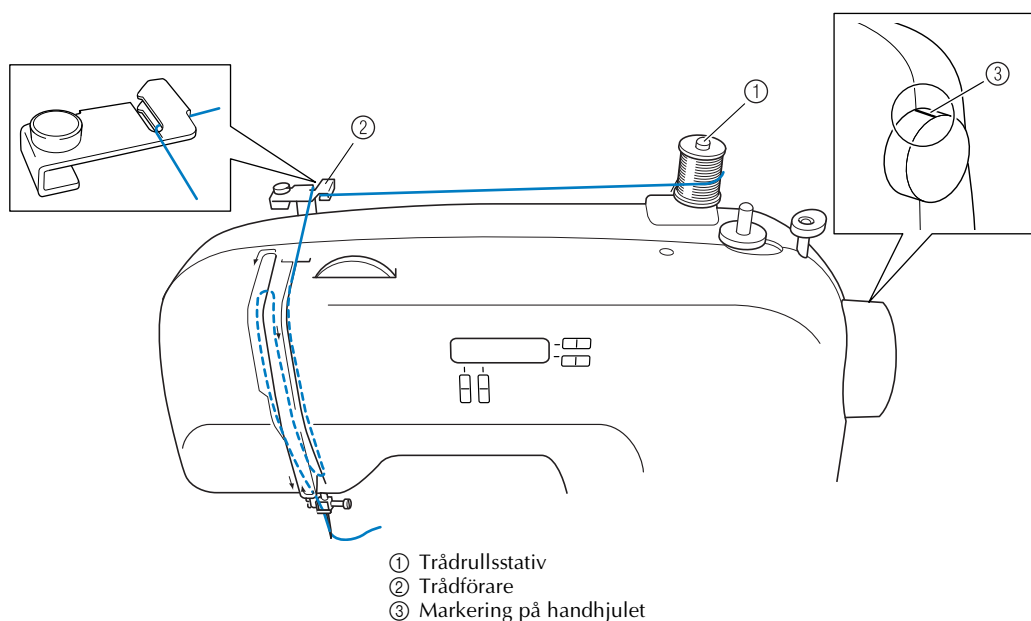

⚠ VAR FÖRSIKTIG

- Se till att du trär maskinen på rätt sätt. Annars kan tråden trassla ihop sig och bryta av nålen.

1 Höj pressarfoten med pressarfotspaken.

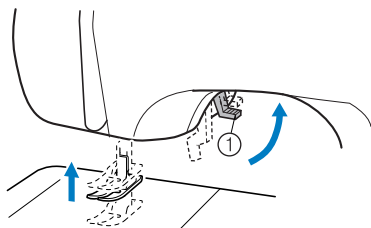

① Pressarfotspak

2 Höj nålen genom att vrida handhjulet mot dig (moturs) så att markeringen på hjulet är riktad uppåt eller tryck på (nållägesknapp) (på modeller med nållägesknapp) en eller två gånger så att nålen höjs.

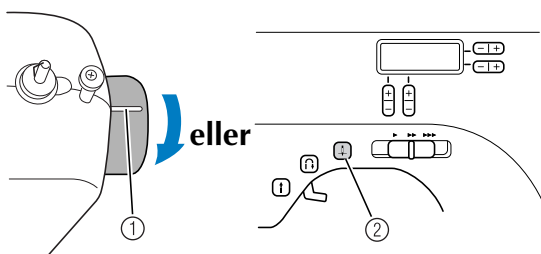

① Märke

② Nållägesknapp

- Om nålen inte höjs på rätt sätt går det inte att trå maskinen. Kom ihåg att vrida handhjulet så att markeringen på hjulet är riktad uppåt innan du trår symaskinen.

- 3** Dra upp trådrullsstativet så långt det går och sätt en trådrulle på stativet.

! VAR FÖRSIKTIG

- Om trådrullen sitter på fel plats eller placeras fel kan tråden lindas runt trådrullsstativet och göra att nålen bryts av.

- 4** Dra övertråden så som visas på bilden på den föregående sidan.

- 5** Kontrollera att du drar tråden genom trådupptagningsspaken från höger till vänster.

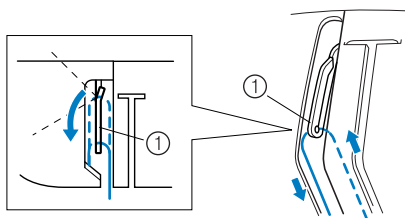

① Trådupptagningsspak

- 6** För tråden bakom nålstångens trådledare ovanför nålen.

Det är lätt att föra tråden bakom nålstångens trådledare om du håller tråden i vänster hand och sedan matar tråden med höger hand.

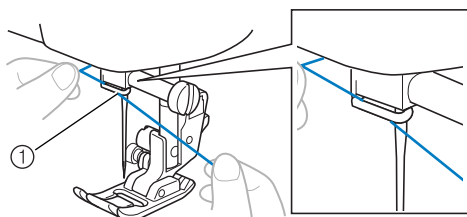

① Nålstångens trådledare

- 7** Trä nålen från framsidan och dra ut ca. 5 cm (2 tum) tråd.

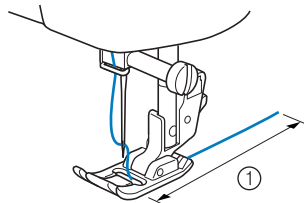

① 5 cm (2 tum)



Obs!

- Om trådupptagningsspaken är sänkt går det inte att linda tråden runt trådupptagningsspaken. Kontrollera att pressarfotsspaken och trådupptagningsspaken är upplyfta innan du drar övertråden.
- Om tråden dras på fel sätt kan problem uppstå när du syr.

- Använda nålträdaren (för modeller med nålträdare)

! VAR FÖRSIKTIG

- Nålträdaren kan bara användas med symaskinsnålar för hemsömnad av storlekarna 75/11-100/16. Lämpliga nål- och trådkombinationer visas i tabellen på sidan 20. Om du använder genomskinlig enfibrig nylontråd kan du bara använda nålar med storlekarna 90/14-100/16.
- Du kan inte använda nålträdaren om du använder dekorativa trådar eller specialnålar som t.ex. tvillingnålen eller vingnålen. Trä nålen för hand om du använder sådana trådar eller nålar. Kontrollera att huvudströmbrytaren är avstängd när du trär nålen för hand.

- 1** Följ stegen ① till ⑥ i "Trädning av övertråd" och trä maskinen till nålstångens trådledare.

- 2** Sänk ned pressarfotsspaken.

- 3** Haka fast tråden på ledaren samtidigt som du sänker nålträdarspaken.

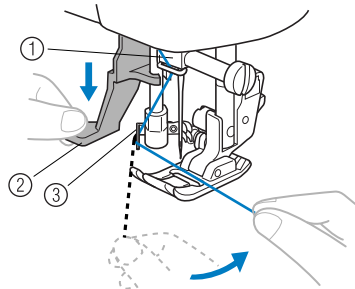

① Nålhållare
② Nålträdarspak
③ Ledare

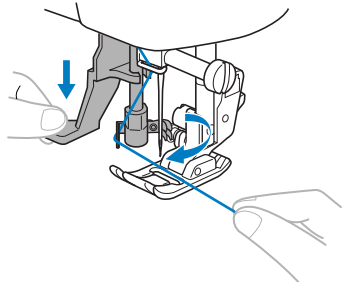
4 Sänk nålträdarspaken helt.

► Nålträdarens ände vrids mot dig och kroken förs genom nålsögat.

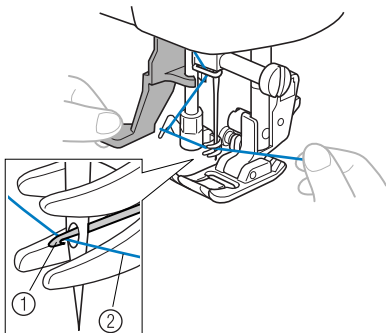
5 Fäst tråden på kroken så som visas nedan.

- ① Krok
- ② Tråd

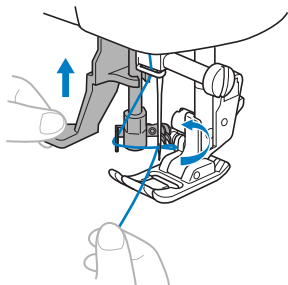
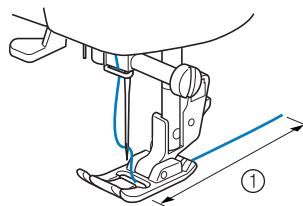
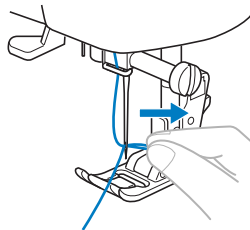
6 Håll lätt i tråden och släpp nålträdarspaken. Kroken drar tråden genom nålen.**7** Dra ut ca. 5 cm (2 tum) tråd genom nålen mot symaskinens baksida.

- ① 5 cm (2 tum)

**Obs!**

- Om tråden dras på fel sätt kan problem uppstå när du syr.

Ta upp undertråden

- 1 Håll lätt i övertrådens ände.

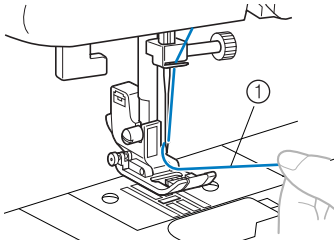

① Övertråd

- 2 Håll i övertrådens ände och höj nålen genom att vrida handhjulet mot dig (moturs) så att markeringen på hjulet är riktad uppåt eller tryck på  (nållägesknappen) (på modeller med nållägesknapp) en eller två gånger.

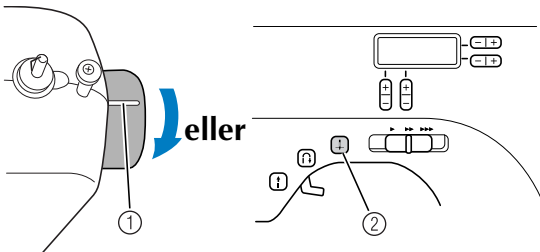

① Märke

② Nållägesknapp

- 3 Fånga upp undertråden genom att dra i övertråden.

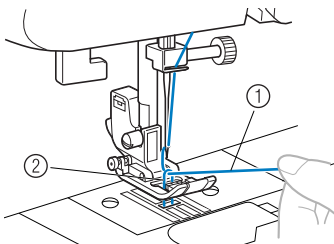

① Övertråd
② Undertråd

- 4 Dra ut ca. 10 cm (4 tum) av trådarna mot maskinens baksida under pressarfoten.

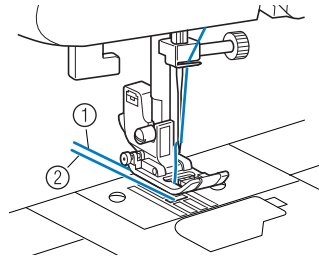

① Övertråd
② Undertråd

■ För modeller med snabbspolning

Du kan börja sy omedelbart utan att plocka upp undertråden. När du syr rynkor eller veck kan du dra upp undertråden för hand så att det finns tråd över. Montera tillbaka spolen innan du tar upp undertråden.

- 1 För tråden genom skåran i pilens riktning och låt den sitta där utan att klippa av den.

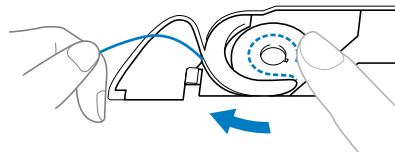

- Luckan till spolfacket ska vara borttagen.

- 2 Ta upp undertråden så som beskrivs i stegen 1 till 4.

- 3 Sätt tillbaka luckan.

BYTA NÅL

Det här avsnittet innehåller information om symaskinsnålar.

Säkerhetsåtgärder för nålar

Vidta följande säkerhetsåtgärder vid hanteringen av nålar. Det kan vara mycket farligt att inte följa säkerhetsåtgärderna. Läs och följ instruktionerna nedan noggrant.

⚠ VAR FÖRSIKTIG

- Använd enbart synålar för hemmabruk.
- Använd aldrig böjda nålar. Böjda nålar bryts lätt, vilket kan orsaka personskador.

Nåltyper och deras användningsområden

Vilken symaskinsnål som ska användas beror på tyget och trådens tjocklek. Se följande tabell när du väljer lämplig tråd och nål för det tyg du ska sy.

Tyg/användning		Tråd		Nålstorlek
		Typ	Storlek	
Medeltjocka tyger	Poplin	Bomullstråd	60–80	75/11–90/14
	Taft	Syntetisk tråd		
	Flanell, Gabardin	Silkestråd	50–80	
Tunna tyger	Linong	Bomullstråd	60–80	65/9–75/11
	Crêpe georgette	Syntetisk tråd		
	Schaly, satäng	Silkestråd	50–80	
Tjocka tyger	Denim	Bomullstråd	30–50	90/14–100/16
	Manchester	Syntetisk tråd	50	
	Tweed	Silkestråd		
Elastiska tyger	Jersey	Tråd för stickade tyger	50–60	Nål med trubbig spets (guldfärgad) 75/11–90/14
	Triå			
Tyger som lätt repar upp sig		Bomullstråd	50–80	65/9–90/14
		Syntetisk tråd		
		Silkestråd		
För översömnad		Syntetisk tråd	30	90/14–100/16
		Silkestråd		



Anmärkning

- Ju lägre trådnummer, desto tjockare tråd. Ju högre nålnummer desto tjockare nål.
- Använd nålen med trubbig spets när du syr i elastiska tyger eller tyger där stygn lätt hoppas över.
- Använd en 90/14 till 100/16 nål med genomskinliga nylontrådar, oavsett tyget som sys.

⚠ VAR FÖRSIKTIG

- **Lämpliga tyg-, tråd- och nålkombinationer visas i tabellen på den föregående sidan. Om kombinationen av tyg, tråd och nål är felaktig, i synnerhet när du syr i tjockt tyg (som denim) med en tunn nål (som 65/9 till 75/11), kan nålen böjas eller brytas. Dessutom kan sömmen bli ojämn, tyget rynkas eller maskinen hoppar över stygn.**

Kontrollera nålen

Att sy med en böjd nål är extremt farligt eftersom nålen kan brytas medan maskinen används. Innan du använder nålen, placera nålens plana del på en plan yta och kontrollera att avståndet mellan nålen och den plana ytan är jämnt.

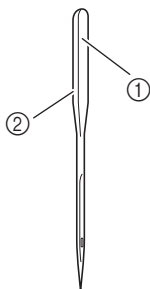

- ① Plan del
- ② Märkning med typ av nål

■ Korrekt nål

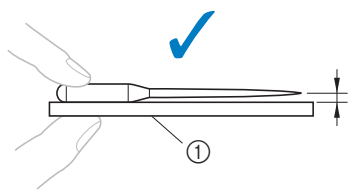

- ① Plan yta

■ Felaktig nål

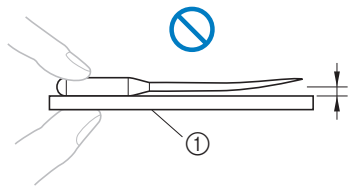

Om avståndet mellan nålen och den plana ytan inte är jämnt, är nålen böjd. Använd inte en böjd nål.



- ① Plan yta

Byta nålen

Byt nålen enligt beskrivningen nedan. Använd den skivformade skruvmejseln och en nål som du bedömt vara rak enligt anvisningarna i "Kontrollera nålen".

- 1 **Höj nålen genom att vrida handhjulet mot dig (moturs) så att markeringen på hjulet är riktad uppåt. (På modeller med  (nållägesknapp) kan du höja nålen genom att trycka på  en eller två gånger.)**

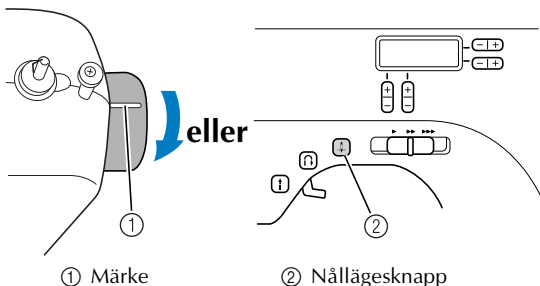

- 2 **Stäng av symaskinen.**

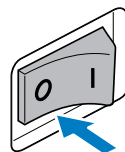

⚠ VAR FÖRSIKTIG

- **Innan du byter nål, kontrollera att symaskinen är avstängd, eftersom personskador kan uppstå om fotpedalen eller start/stoppknappen trycks in av misstag och maskinen börjar sy.**

- 3 **Sänk ned pressarfotsspaken.**

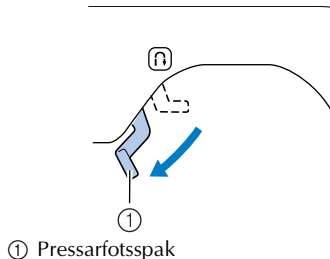

- ① Pressarfotsspak

- 4** Håll nålen med vänstra handen och använd en skivformad skruvmejsel för att vrida klämskruven moturs för att ta bort nålen.

**Obs!**

- Nålen kan tas bort genom att bara lossa klämskruven ca. ett varv. (Om klämskruven lossas för mycket kan nålklämman (som håller fast nålen) trilla av. Därför bör du inte lossa klämskruven för mycket.)

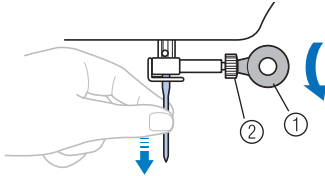

- ① Skivformad skruvmejsel
② Klämskruv

- Lossa eller dra inte åt klämskruven med för stor kraft, eftersom delar av symaskinen kan skadas.

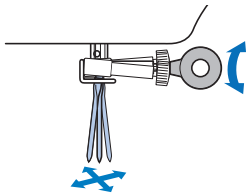

- 5** Med nålens plana sida riktad bakåt, för in nålen tills den rör vid nålstoppet.

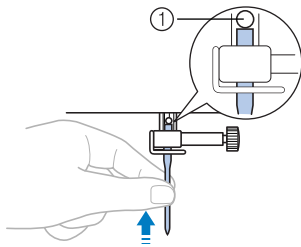

- ① Nålstopp

- 6** Håll nålen i vänstra handen, använd den skivformade skruvmejseln och dra åt klämskruven genom att vrida den medurs.

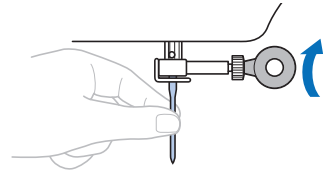

Montera tvillingnålen på samma sätt.

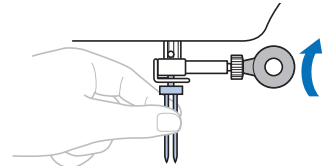

⚠ VAR FÖRSIKTIG

- Se till att du för in nålen tills den rör vid nålstoppet och dra åt klämskruven ordentligt med skruvmejseln, annars kan nålen brytas eller skador uppstå.

■ Montera nålklämman

Om nålklämman tas bort ska du montera den på nålstången genom att följa proceduren nedan.

- 1** Sett från maskinens framsida skjuter du på nålklämman på nålstången så att klämskruven är till höger och nålstångens trådledare nederst.

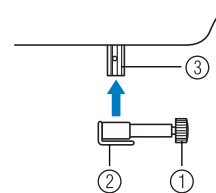

- ① Klämskruv
② Nålstångens trådledare
③ Nålstång

- 2** Rikta in nålhållarens undre kant med änden på nålstången och dra åt klämskruven.

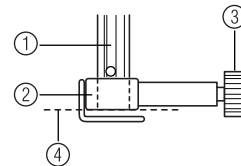

- ① Nålstång
② Nålhållare
③ Klämskruv
④ Rikta in

Sy med tvillingnål

Maskinen är konstruerad så att du kan sy med den här nålen och två övertrådar. Du kan använda samma färg eller två olika färger på tråden om du vill sy dekorsömmar.

För information om sömmar som kan sys med tvillingnålen, se "Inställningar av sömmar" (sidan 52).

⚠ VAR FÖRSIKTIG

- Använd bara tvillingnålar som utformats för maskinen (artikelnummer: 131096-121).
- Använd inte böjda nålar. Nålen kan brytas av och skada dig.
- Du kan inte använda nålträdaren när du ska trä tvillingnålen. Trä tvillingnålen för hand från framsidan. Maskinen kan skadas om du använder nålträdaren.
- När du använder tvillingnålen, välj lämplig söm, annars kan nålen brytas av eller maskinen skadas.
- Välj en stygnbredd på 5,0 mm (3/16 tum) eller mindre, annars kan nålen brytas av eller maskinen skadas.
- När du har ställt in stygnbredden, vrid långsamt handhjulet mot dig (moturs) och kontrollera att nålen inte rör vid pressarfoten. Om nålen slår i pressarfoten, kan nålen böjas eller brytas.
- När du använder tvillingnålen, kontrollera att sicksackspressarfot "J" sitter i, annars kan nålen brytas eller maskinen skadas.
- Kom ihåg att höja nålen innan du vrider på tyget och byter sömnadsriktning. Om du vrider på tyget när nålen är nedsänkt kan nålen böjas eller brytas av.

■ Trädning av tvillingnål

- 1 Montera tvillingnålen.**
Montera tvillingnålen på samma sätt som en vanlig, enkel nål (sidan 21).
- 2 Montera det extra trådrullsstativet.**
Montera det extra trådrullsstativet ovanpå maskinen. Placera den andra trådrullen på det extra trådrullsstativet.

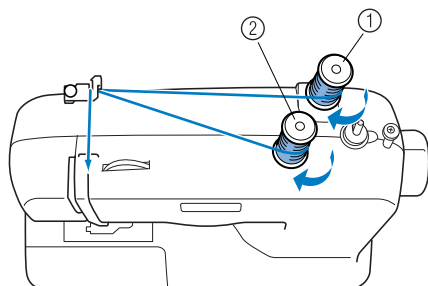

- ① Trådrulle 1
- ② Trådrulle 2

- 3 Trä maskinen till nålstängens trådledare med tråd från den första trådrullen.**
Trä maskinen till nålstängens trådledare på samma sätt som för en enkel nål. Se sidan 17 för mer information.
- 4 Trä den vänstra nålen från framsidan.**
- 5 Trä maskinen till trådupptagningsspaken med tråd från den andra trådrullen.**
Trä maskinen till trådupptagningsspaken på samma sätt som för en enkel nål. Se sidan 17 för mer information.

- 6 Trä den högra nålen från framsidan.**
Dra inte tråden bakom nålstängens trådledare.

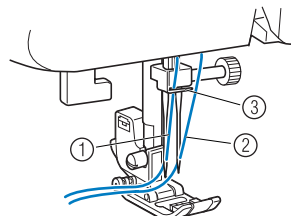

- ① Den vänstra nålens tråd går genom nålstängens trådledare.
- ② Den högra nålens tråd passerar framför nålstängens trådledare.
- ③ Nålstängens trådledare



Obs!

Modeller med nålträdare

- Du kan inte använda nålträdaren när du ska trä tvillingnålen. Trä tvillingnålen för hand från framsidan. Maskinen kan skadas om du använder nålträdaren.

⚠ VAR FÖRSIKTIG

- När du använder tvillingnålen, kontrollera att sicksackspressarfot "J" sitter i, annars kan nålen brytas eller maskinen skadas.



BYTA PRESSARFOT

⚠ VAR FÖRSIKTIG

- Stäng alltid av strömmen innan du byter pressarfot. Om strömmen är på och du trycker på fotpedalen kan maskinen starta och skada dig.
- Använd alltid rätt pressarfot för stygnet du valt. Om du använder fel pressarfot kan nålen träffa pressarfoten och böjas eller brytas av vilket kan leda till skador.
- Använd bara pressarfötter som konstruerats för användning med maskinen. Olyckor eller personskador kan inträffa om du använder andra pressarfötter.

Byta pressarfot

Byt pressarfoten enligt nedan.

- 1** Höj nålen genom att vrida handhjulet mot dig (moturs) så att markeringen på hjulet är riktad uppåt. (På modeller med  (nållägesknapp) kan du höja nålen genom att trycka på  en eller två gånger.)

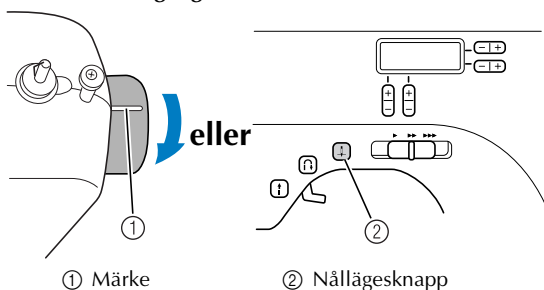

- 2** Slå på symaskinen om den är avstängd.

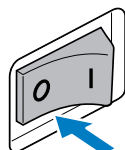
**⚠ VAR FÖRSIKTIG**

- Innan du byter pressarfot, kontrollera att symaskinen är avstängd, eftersom personskador kan uppstå om fotpedalen eller start/stopp-knappen trycks in av misstag och maskinen börjar sy.

- 3** Höj pressarfotsspaken.

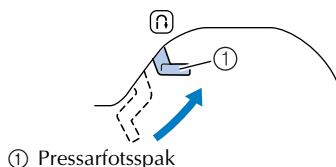

- 4** Lossa pressarfoten genom att trycka på den svarta knappen på pressarfotshållarens baksida.

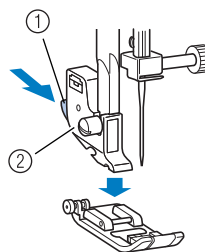

- 1 Svart knapp
2 Pressarfotshållare

- 5** Placera en annan pressarfot nedanför hållaren så att stiftet på pressarfoten ligger i linje med ansatsen på hållaren.

Placera pressarfoten så att det går att läsa den bokstav som anger pressarfotstypen (J, A osv.).

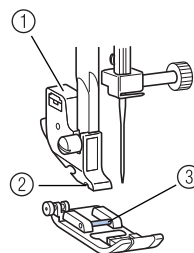

- 1 Pressarfotshållare
2 Ansats
3 Stift

**Obs!**

- Pressarfoten som ska användas med varje stygn visas på LCD-skärmen. Se "Välja söm" (sidan 27) för information om hur du väljer stygn.

- 6** Sänk långsamt ned pressarfotsspaken så att stiftet i pressarfoten snäpper fast i ansatsen på pressarfotshållaren.

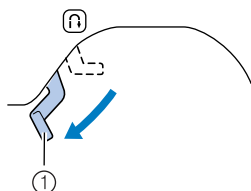

- ① Pressarfotsspak
▶ Pressarfoten sitter fast.

- 7** Hög pressarfotsspaken för att kontrollera att pressarfoten sitter fast ordentligt.

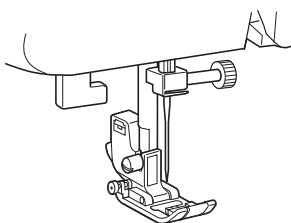

Ta bort pressarfotens hållare

Ta bort pressarfotshållaren när du rengör symaskinen eller när du monterar en pressarfot som inte använder pressarfotshållaren, t.ex. quiltningsfoten. Använd den skivformade skruvmejseln för att ta bort pressarfotshållaren.

■ Ta bort pressarfotshållaren

- 1** Ta bort pressarfoten.
- För information, se "Byta pressarfot" (sidan 24).
- 2** Använd den skivformade skruvmejseln för att lossa skruven som håller pressarfotshållaren.

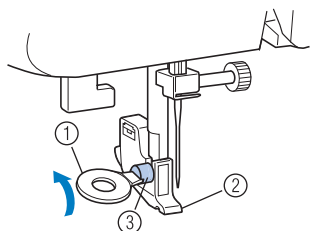

- ① Skivformad skruvmejsel
② Pressarfotshållare
③ Skruv som håller pressarfotshållaren

■ Montera pressarfotshållaren

- 1** Placera pressarfotshållaren i linje med pressarstängens nedre vänstra sida.

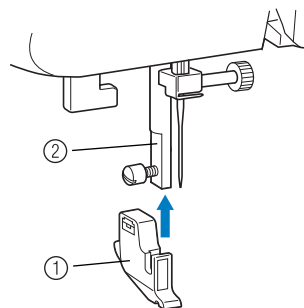

- ① Pressarfotshållare
② Pressarstång

- 2** Håll pressarfotshållaren på plats med högra handen och dra åt skruven med den skivformade skruvmejseln i vänstra handen.

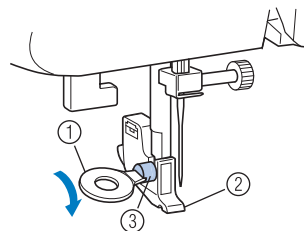

- ① Skivformad skruvmejsel
② Pressarfotshållare
③ Skruv som håller pressarfotshållaren



Obs!

- Om pressarfotshållaren inte monteras på rätt sätt, blir trådspänningen felaktig.

2 GRUNDLÄGGANDE SÖMNAD

SY

Grundläggande sömnadsarbeten beskrivs nedan.
Innan du använder symaskinen, läs följande säkerhetsåtgärder.

⚠ VAR FÖRSIKTIG

- Var speciellt uppmärksam på nålen när maskinen används. Håll händerna borta från alla rörliga delar, som nålen och handhjulet, annars kan personskador uppstå.
- Dra inte för hårt i eller skjut på tyget under sömnad, annars kan personskador uppstå eller nålen brytas.
- Använd aldrig böjda nålar. Böjda nålar bryts lätt, vilket kan orsaka personskador.
- Se till att nålen inte träffar knappnålar under sömnaden, eftersom nålen kan brytas eller böjas.

Allmänna anvisningar om att sy

Följ anvisningarna nedan för att sy.

1 Slå på maskinen.

Slå på symaskinen.
För information om hur du slår på maskinen, se "Strömförsörjning" (sidan 9).



2 Välj söm.

Välj lämplig söm för det som ska sys.
För information om hur du väljer söm, se "Välja söm" (sidan 27).



3 Sätt i pressarfoten.

Använd en pressarfot som är lämplig för sömmen.
För information om hur du byter pressarfot, se "Byta pressarfot" (sidan 24).



4 Börja sy.

Positionera tyget och börja sy. Skär av trådarna när du slutat sy.
För information om hur du börjar sy, se "Börja sy" (sidan 28).

Välja söm

Välj önskad söm med stygnvalsknapparna. När symaskinen slås på, väljs raksöm (i vänster nälläge).

1 Slå på symaskinen.

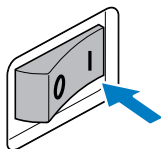

2 Tryck på "+" eller "-" (stygnvalsknapparna). Numret på den valda sömmen visas.

Tryck på "+" eller "-"-sida på om du vill öka eller minska numret med ett. När du trycker på på höger sida ändras siffran till höger och om du trycker på på vänster sida ändras siffran till vänster.

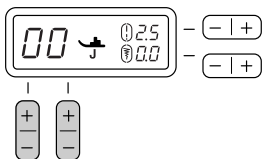

► Sömmen väljs.

3 Sätt i pressarfoten.



Obs!

- Pressarfoten som ska användas visas med en bokstav (G, A, J, N eller R) nederst till höger om stygnnumret.



4 Justera stygnlängden och bredden om det behövs.

- För information om hur du syr med de olika nyttosömmarna, se exemplet som följer.

■ [Exempel] Välja söm

1 Välj söm 04 genom att trycka på stygnvalsknapparna.

Med till höger, välj "4" och med till vänster, välj "0".

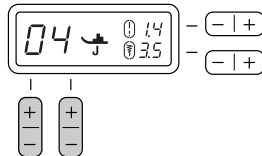

2 Tryck på "+"- eller "-"-sida på (stygnlängdsknapp) om du vill öka eller minska stygnlängden.

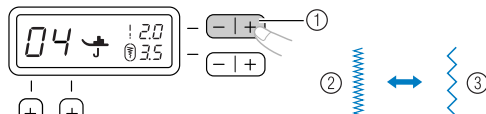

- ① Stygnlängdsknapp
- ② Korta
- ③ Långa

3 Tryck på "+"- eller "-"-sida på (stygnbreddsknapp) om du vill öka eller minska stygnbredden.

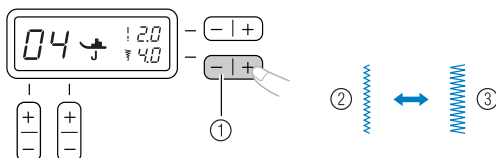

- ① Stygnbreddsknapp
- ② Smala
- ③ Breda





Obs!

- När stygnlängden eller stygnbredden ändras från standardinställningen försvinner från eller på LCD-skärmen. När stygnlängden eller stygnbredden återställs till standardinställningen visas runt eller igen på LCD-skärmen.
- Om stygnbredden inte kan ändras för det valda stygnet visas "-" till höger om på LCD-skärmen.

! VAR FÖRSIKTIG

- När du har ställt in stygnbredden, vrid långsamt handhjulet mot dig (moturs) och kontrollera att nålen inte rör vid pressarfoten. Om nålen slår i pressarfoten, kan nålen böjas eller brytas.
- Om stygnen klumpar ihop sig, öka stygnlängden. Om du fortsätter sy när stygnen klumpar ihop sig kan nålen böjas eller brytas.

Börja sy

- 1** Höj nålen genom att vrida handhjulet mot dig (moturs) så att markeringen på hjulet är riktad uppåt. (På modeller med  (nållägesknapp) kan du höja nålen genom att trycka på  en eller två gånger.)

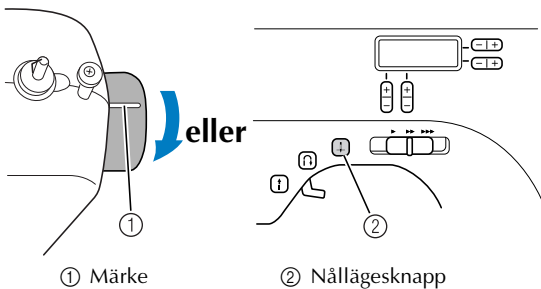

- 2** Höj pressarfotsspaken.

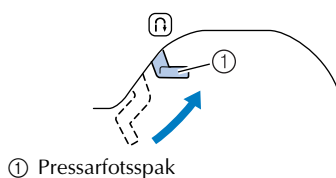

- 3** Placera tyget under pressarfoten, dra tråden under pressarfoten och dra ut ca. 5 cm (2 tum) tråd mot maskinens baksida.

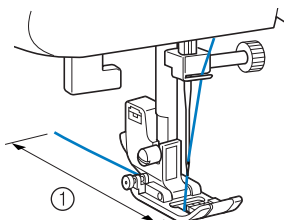

1 5 cm (2 tum)

- 4** Håll änden av tråden och tyget i vänstra handen, vrid handhjulet mot dig (moturs) med högra handen för att sänka ned nålen till sömmens startpunkt.

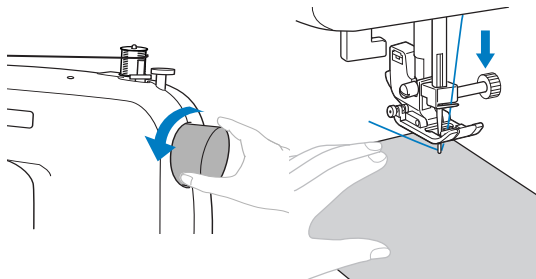

- 5** Sänk ned pressarfotsspaken.

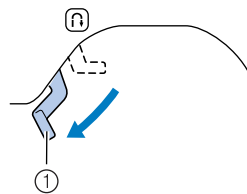

1 Pressarfotsspak

- 6** Justera syhastigheten genom att skjuta syhastighetsreglaget åt vänster eller höger på modeller med syhastighetsreglage. Se "Syhastighetsreglage" (sidan 10).

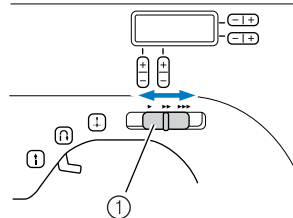



1 Syhastighetsreglage

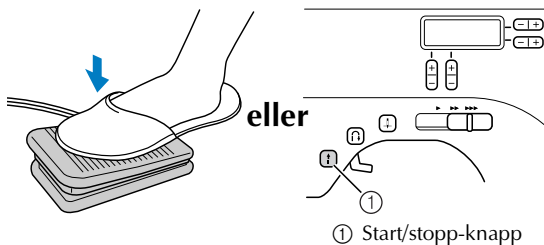

- 7** Tryck ned fotpedalen långsamt. (På modeller med  (start/stopp-knapp): tryck på  en gång om fotpedalen inte är ansluten.)



► Maskinen börjar sy.

- 8** Ta bort foten från fotpedalen eller tryck på  (start/stopp-knappen) en gång (om maskinen startades genom att trycka på  (start/stopp-knappen)) (på modeller med start/stopp-knapp).

► Maskinen slutar sy.

- 9** Höj nålen genom att vrida handhjulet mot dig (moturs) så att markeringen på hjulet är riktad uppåt. (På modeller med  (nållägesknapp) kan du höja nålen genom att trycka på  en eller två gånger.)

- 10** Höj pressarfotsspaken.

- 11** Dra tyget mot maskinens vänstra sida och för sedan trådarna genom tråдавskärningen för att skära av dem.

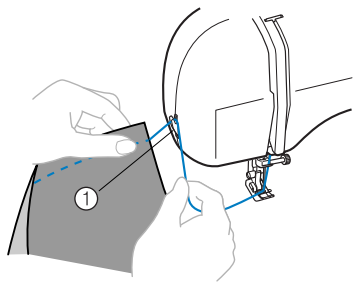

① Tråдавskärning

Anmärkning

- När fotpedalen är ansluten, kan inte **(i)** (start/stopp-knappen) användas för att börja och sluta sy.
- När man slutar sy, förblir nålen nedsänkt (i tyget). Man kan ställa in maskinen så att nålen stannar uppe när man slutar sy. För information om hur du ställer in maskinen så att nålen stannar uppe när du slutar sy, se "Ändra nålstoppsläget" (sidan 10).

Sy förstärkningssöm

När du syr andra sömmar än raksöm eller sicksacksöm som fästs genom att sy några stygn bakåt, kan du sy 3 till 5 förstärkningsstygn ovanpå varandra genom att trycka på **(f)** (backknappen/knappen för förstärkningssöm).

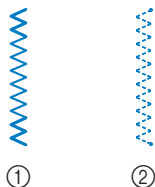

① Backstygn
② Förstärkningssöm

Anmärkning

- Om backstygn eller förstärkningssöm sys beror på vilken söm som är vald. För information, se "Inställningar av sömmar" (sidan 52).

Trådspänning

Trådspänningen påverkar stygnens kvalitet. Du kanske måste ändra den om du byter tyg eller tråd.

Anmärkning

- Vi rekommenderar att du syr en provsöm på en tygbit innan du börjar sy.

Rätt spänning

Rätt spänning är viktigt eftersom för hög eller för låg spänning försvagar sömmen eller bildar öglor på tyget.

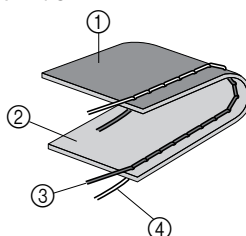

① Undersida
② Översida
③ Övertråd
④ Undertråd

Övertråden är för spänd

Öglor bildas på tygets översida.

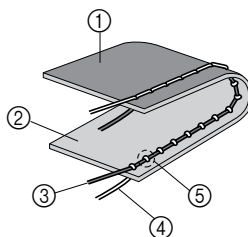

① Undersida
② Översida
③ Övertråd
④ Undertråd
⑤ Öglor bildas på tygets översida

Lösning

Minska spänningen genom att vrida trådspänningsratten för övertråden till en lägre siffra.

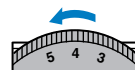

Övertråden är för lös

Öglor bildas på tygets undersida.

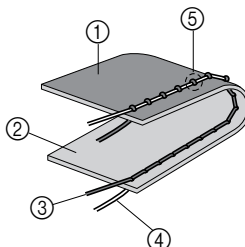

① Undersida
② Översida
③ Övertråd
④ Undertråd
⑤ Öglor bildas på tygets undersida

Lösning

Öka spänningen genom att vrida trådspänningsratten för övertråden till en högre siffra.

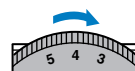

ANVÄNDBARA SYTIPS

Olika sätt att uppnå bättre resultat med dina syprojekt beskrivs nedan. Läs dessa tips när du syr ditt projekt.

Provsy

När du väljer en söm ställer maskinen automatiskt in stygnbredden och stygnlängden för den valda sömmen.

Du bör dock sy en provbit eftersom rätt resultat kanske inte uppnås, beroende på vilken typ av tyg och vilken söm du syr.

När du provsyr, använd ett tygstycke och en tråd som är desamma som de du använder för ditt projekt och kontrollera trådspänningen, stygnlängden och -bredden. Eftersom resultatet varierar efter vilken typ av söm och antalet tyglager du syr, provsy under samma förhållanden som du kommer att arbeta under i ditt projekt.

Byta syriktning

1 Stanna symaskinen när sömmen kommer till ett hörn.

Låt nålen vara nedsänkt (i tyget). Om nålen är höjd ska du sänka den genom att vrida handhjulet mot dig (moturs) eller trycka på  (nållägesknappen) en gång (på modeller med nållägesknapp).

VAR FÖRSIKTIG

- Kom ihåg att höja nålen innan du byter sömnadsriktning när du använder tvillingnålen. Om du vrider på tyget när nålen är nedsänkt kan nålen böjas eller brytas av.

2 Höj pressarfotsspaken och vrid sedan tyget. Vrid tyget runt nålen.

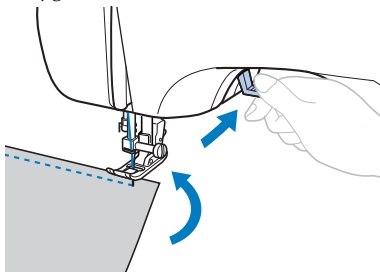

3 Sänk ned pressarfotsspaken och fortsätt sy.

Sy rundade delar

Sluta sy och ändra sedan syriktningen något för att sy runt kurvan.

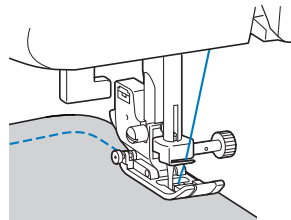

När du syr längs en kurva med sicksacksöm ska du välja en kortare stygnlängd för att få finare stygn.

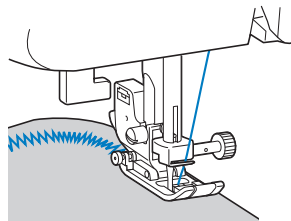

Sy i tjocka tyger

- Om tyget inte får plats under pressarfoten Om tyget inte enkelt får plats under pressarfoten, höj pressarfotsspaken ännu högre så att pressarfoten kommer i sitt högsta läge.

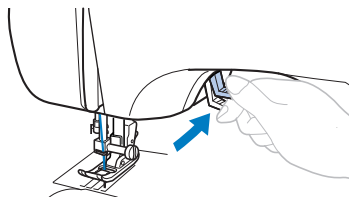

- Om du syr tjocka sömmar och tyget inte matas fram i början av sömmen Sicksackspressarfot "J" har en funktion som håller pressarfoten på samma nivå.

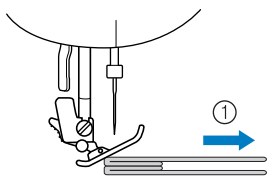

① Syriktning

- 1 När du stöter på en söm som är för tjock för att mata fram under foten, höj pressarfotsspaken.
- 2 Tryck på den svarta knappen på fotens vänstra sida. Håll knappen intryckt och sänk ned pressarfoten.

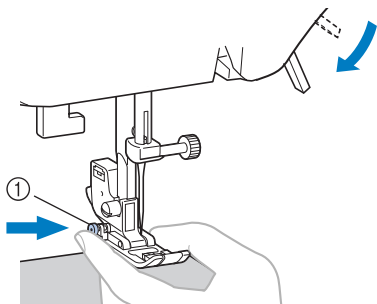

① Svart knapp

- 3 Släpp knappen. Foten låses på samma nivå som sömmen, vilket gör att tyget kan matas fram.

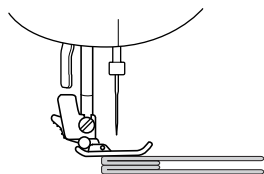

- När du passerat det besvärliga stället, återgår foten till sitt vanliga läge.

⚠ VAR FÖRSIKTIG

- Om du syr i tyg som är tjockare än 6 mm (15/64 tum) eller om du skjuter för hårt på tyget, kan nålen böjas eller brytas.

Sy i tunna tyger

När du syr i tunt tyg, kan sömmen bli sned eller tyget kanske inte matas fram på rätt sätt. Om det inträffar, placera tunt papper eller förstärkningsmaterial under tyget och sy ihop det med tyget. Riv av det extra papperet när du sytt färdigt.

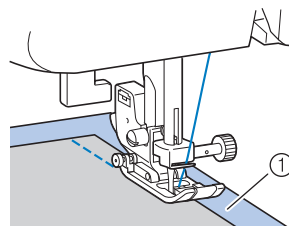

① Förstärkningsmaterial eller papper

Sy i elastiska tyger

Träckla först ihop tygstyckena och sy sedan utan att sträcka tyget.

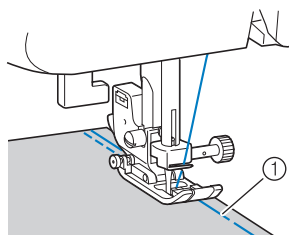

① Träckeltråd

Använda friarmen

Friarmssömnad är praktiskt när du syr runda eller svåråtkomliga delar. Lyft bort flatbäddstillbehöret när du vill använda friarmen.

- 1 Lossa flatbäddstillbehöret genom att skjuta det åt vänster.

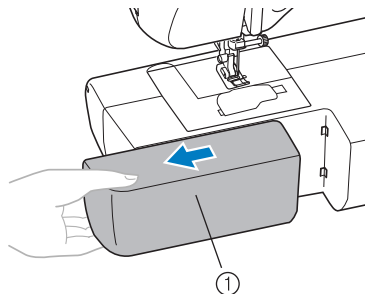

① Flatbäddstillbehör

3 NYTTOSÖMMAR

ÖVERKASTNINGSSÖMMAR

Du kan använda överkastningssömmar till att sammanfoga tygstycken och avsluta dem i ett steg. De är även användbara för elastiska tyger.

Stygnnamn	Mönster	Pressarföt	Mönsternr.				Användning	Stygnbredd [mm (tum)]		Stygnlängd [mm (tum)]		Tvillingnål	Gångfot	Backstygn/ förstärknings-söm
			70 stygns modell	60 stygns modell	50 stygns modell	40 stygns modell		Auto	Manuellt	Auto	Manuellt			
Sicksacksöm		J	04	04	04	04	Överkastning och sömnad av applikationer	3,5 (1/8)	0,0–7,0 (0–1/4)	1,4 (1/16)	0,0–4,0 (0–3/16)	Ja (J)	Ja***	Back.*
3-steps sicksacksöm		J	05	05	05	05	Överkastning på medeltjocka eller elastiska tyger, sömnad av resår, stoppning osv.	5,0 (3/16)	1,5–7,0 (1/16–1/4)	1,0 (1/16)	0,2–4,0 (1/64–3/16)	Ja (J)	Nej	Först.**
Överkastningsöm		G	06	06	06	06	Överkastning på tunna eller medeltjocka tyger	3,5 (1/8)	2,5–5,0 (3/32–3/16)	2,0 (1/16)	1,0–4,0 (1/16–3/16)	Nej	Nej	Först.**
		G	07	07	07	07	Överkastning på tjocka tyger	5,0 (3/16)	2,5–5,0 (3/32–3/16)	2,5 (3/32)	1,0–4,0 (1/16–3/16)	Nej	Nej	Först.**
		J	08	08	08	08	Överkastning på elastiska tyger	5,0 (3/16)	0,0–7,0 (0–1/4)	2,5 (3/32)	0,5–4,0 (1/32–3/16)	Ja (J)	Nej	Först.**

*Back.: Backstygn

**Först.: Förstärkningsöm

***Använd inte backstygn.

1 Montera överkastningsfot "G" eller sicksackfot "J".

2 Välj en söm.

- För information, se "Välja söm" (sidan 27).

3 Placera tyget med kanten mot ledaren på pressarfoten och sänk sedan pressarfotsspaken.

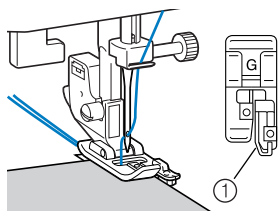

① Ledare

4 Sy med kanten på tyget mot pressarfotens ledare.

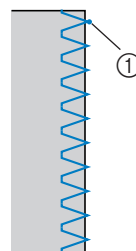



① Nålens islagpunkt

! VAR FÖRSIKTIG

- När du har ställt in stygnbredden, vrid långsamt handhjulet mot dig (moturs) och kontrollera att nålen inte rör vid pressarfoten. Om nålen slår i pressarfoten, kan nålen böjas eller brytas.

GRUNDSÖMMAR

Raksöm används för att sy vanliga sömmar. Det finns tre grundsömmar.

Stygnnamn	Mönster	Pressarföt	Mönsternr.				Användning	Stygnbredd [mm (tum)]		Stygnlängd [mm (tum)]		Tvillingnål	Gångfot	Backstyg/förstärknings-söm	
			70 stygns modell	60 stygns modell	50 stygns modell	40 stygns modell		Auto	Manuellt	Auto	Manuellt				
Raksöm	Vänster		J	00	00	00	00	Vanlig sömnad, rynkning, veck osv.	0,0 (0)	0,0–7,0 (0–1/4)	2,5 (3/32)	0,2–5,0 (1/64–3/16)	Nej	Ja***	Back.*
	Mitt		J	01	01	01	01	Blixtlåssömnad, vanlig sömnad, rynkning, veck osv.	–	–	2,5 (3/32)	0,2–5,0 (1/64–3/16)	Ja (1)	Ja***	Back.*
Trestegs elastisk söm		J	02	02	02	02	Sömnad av ärmor, innersömmar, elastiska tyger och dekorsömmar	0,0 (0)	0,0–7,0 (0–1/4)	2,5 (3/32)	1,5–4,0 (1/16–3/16)	Nej	Nej	Först.**	

*Back.: Backstyg **Först.: Förstärkningsöm ***Använd inte backstyg.

Grundsöm

- Träckla eller nåla ihop tygstyckena.
- Sätt i sicksackspressarfot "J".
- Välj en söm.
 - För information, se "Välja söm" (sidan 27).
- Sänk ned nålen i tyget i början av sömmen.
- Börja sy.
 - För information, se "Börja sy" (sidan 28).
 - För information om hur du syr backstyg/förstärkningsöm, se "Sy förstärkningsöm" (sidan 29).

6 Skär av tråden när du slutat sy.

- För information, se "Börja sy" (sidan 28).



■ Ändra nålläget

Nålläget kan justeras med raksöm (vänster nålläge) och trestegs elastisk söm. Om du trycker på "+"-sidan på stygnbreddsknappen flyttas nålen till höger. Om du trycker på "-"-sidan på stygnbreddsknappen flyttas nålen till vänster.

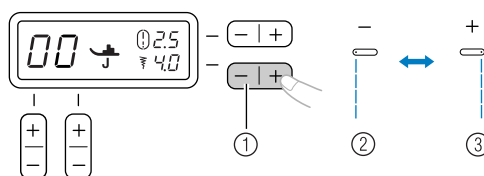

- Stygnbreddsknapp
- Vänster nålläge
- Höger nålläge

OSYNLIG FÅLLSÖM

Du kan använda osynlig fållsöm när du avslutar kanter på arbeten, t.ex. fällan på ett par byxor, utan att sömmen syns.

Stygnnamn	Mönster	Pressarfot	Mönsternr.				Användning	Stygnbredd [mm (tum)]		Stygnlängd [mm (tum)]		Tvillingnål	Gångfot	Bakstygn/ förstärknings-söm
			70 stygns modell	60 stygns modell	50 stygns modell	40 stygns modell		Auto	Manuellt	Auto	Manuellt			
Osynlig fållsöm		R	09	09	09	09	Osynlig fållsöm på medeltjocka tyger	0 (0)	3 – 3	2,0 (1/16)	1,0–3,5 (1/16–1/8)	Nej	Nej	Först.*
		R	10	10	10	10	Osynlig fållsöm på elastiska tyger	0 (0)	3 – 3	2,0 (1/16)	1,0–3,5 (1/16–1/8)	Nej	Nej	Först.*

*Först.: Förstärkningsöm

- Vik tyget där du vill ha fällkanten och träckla det sedan cirka 5 mm (3/16 tum) från kanten på tyget. Vik tillbaka tyget längs träcklingen och placera sedan tyget med avigsidan uppåt.**

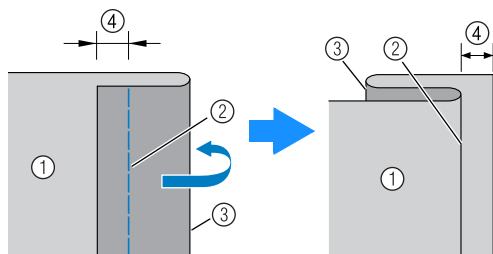

- ① Tygets avigsida
- ② Träckeltråd
- ③ Önskad fällkant
- ④ 5 mm (3/16 tum)

- Sätt i pressarfoten för osynlig fållsöm "R".**

- Välj en söm.**

- Placera tyget med den vikta fällkanten mot ledaren på pressarfoten och sänk sedan ned pressarfotsspaken. Kontrollera att nålen fångar upp fällkanten.**

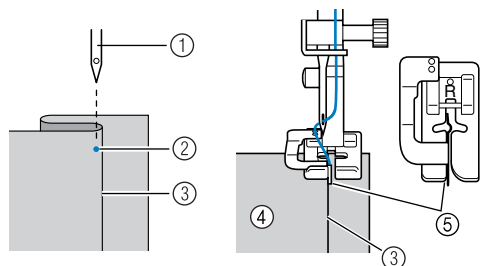

- ① Nål
- ② Nålens islagspunkt
- ③ Fällkant
- ④ Tygets avigsida
- ⑤ Ledare

- **Om nålen går för långt in på fällkanten**

Om nålen fångar upp för mycket av fällkanten kan du justera stygnbredden så att nålen precis bara går ned i fällan genom att trycka på "+"-sidan på stygnbreddsknappen.

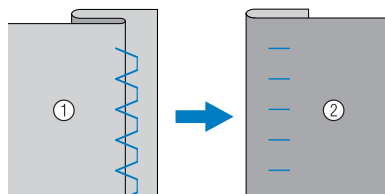

- ① Tygets avigsida
- ② Tygets rätsida

- **Om nålen inte når fällkanten**

Om nålen inte går ned i fällkanten kan du justera stygnbredden så att nålen precis bara går ned i fällan genom att trycka på "-"-sida på stygnbreddsknappen.

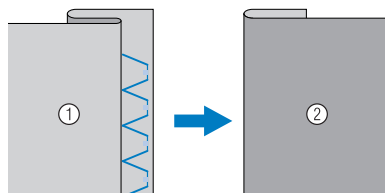

- ① Tygets avigsida
- ② Tygets rätsida

- För information om hur du ändrar stygnbredden, se "Välja söm" (sidan 27).

- Sy med fällkanten mot pressarfotens ledare.**

- Ta bort träckelstygnen och vänd tyget så att rätsidan är utåt.**

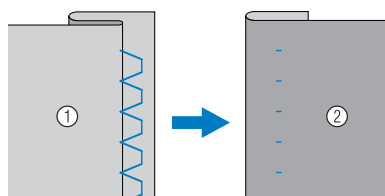

- ① Tygets avigsida
- ② Tygets rätsida

KNAPPHÅLSSÖMNAD

Du kan sy knapphål och knappar.

Stygnnamn	Mönster	Pressarföt	Mönsternr.				Användning	Stygnbredd [mm (tum)]		Stygnlängd [mm (tum)]		Tvillingnål	Gångfot	Bakstygn/ förstärknings- söm
			70 stygns modell	60 stygns modell	50 stygns modell	40 stygns modell		Auto	Manuellt	Auto	Manuellt			
Knapphåls- söm		A	29	29	29	25	Horisontala knapphål på tunna och medeltjocka tyger	5,0 (3/16)	3,0-5,0 (1/8-3/16)	0,4 (1/64)	0,2-1,0 (1/64-1/16)	Nej	Nej	Auto* först.
		A	30	30	30	26	Fasta knapphål för tyger med foder	5,0 (3/16)	3,0-5,0 (1/8-3/16)	0,4 (1/64)	0,2-1,0 (1/64-1/16)	Nej	Nej	Auto* först.
		A	31	31	31	27	Knapphål för elastiska eller stickade tyger	6,0 (15/64)	3,0-6,0 (1/8-15/64)	1,0 (1/16)	0,5-2,0 (1/32-1/16)	Nej	Nej	Auto* först.
		A	32	32	32	28	Knapphål för elastiska tyger	6,0 (15/64)	3,0-6,0 (1/8-15/64)	1,5 (1/16)	1,0-3,0 (1/16-1/8)	Nej	Nej	Auto* först.
		A	33	33	33	29	Nyckelhålsformade knapphål på tjocka eller pälsliknande tyger	7,0 (1/4)	3,0-7,0 (1/8-1/4)	0,5 (1/32)	0,3-1,0 (1/64-1/16)	Nej	Nej	Auto* först.
		A	34	34	-	-	Nyckelhålsformade knapphål för medeltjocka och tjocka tyger	7,0 (1/4)	3,0-7,0 (1/8-1/4)	0,5 (1/32)	0,3-1,0 (1/64-1/16)	Nej	Nej	Auto* först.
		A	35	35	-	-	Nyckelhålsformade knapphål på tjocka eller pälsliknande tyger	7,0 (1/4)	3,0-7,0 (1/8-1/4)	0,5 (1/32)	0,3-1,0 (1/64-1/16)	Nej	Nej	Auto* först.
Sicksacksöm (för quiltning)		J	40	40	-	-	Applikationsquiltning, frihandsquiltning, satängstygn, knapphålsömnad	3,5 (1/8)	0,0-7,0 (0-1/4)	1,4 (1/16)	0,0-4,0 (0-3/16)	Nej	Ja	Först.**

*Auto först.: Automatisk förstärkningsöm **Först.: Förstärkningsöm

Den längsta knapphålslängden är cirka 28 mm (1-1/8 tum) (knappens diameter + tjocklek).
Knapphål sys från pressarfotens framdel och bakåt, enligt nedan.

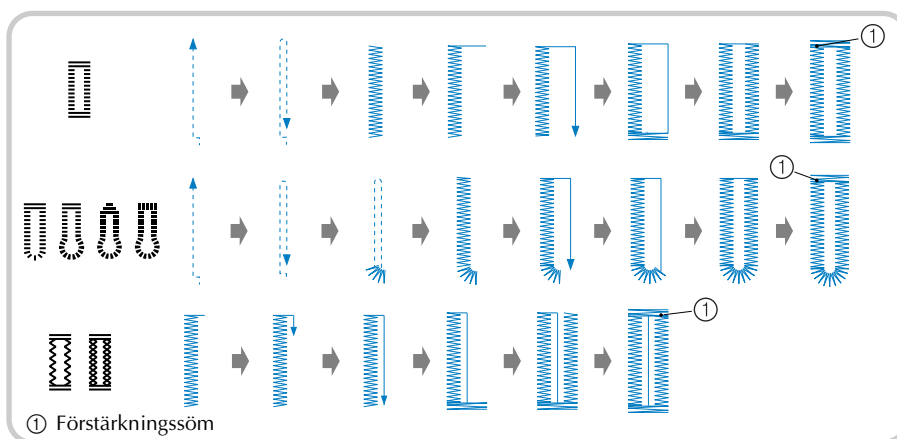

Namnen på delarna på knapphålsfot "A", som används när man syr knapphål, visas nedan.

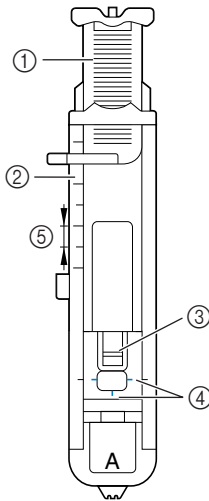

- ① Knappstyrning
- ② Pressarfotsskala
- ③ Stift
- ④ Märken på knapphålsfot
- ⑤ 5 mm (3/16 tum)

1 Använd krita för att markera knapphållets placering och längd på tyget.

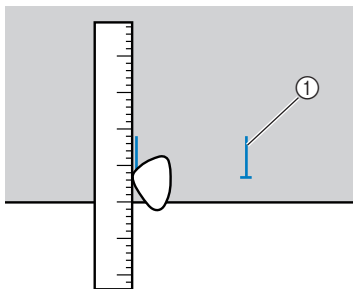

- ① Märken på tyget

2 Dra ut knappstyrningen på knapphålsfot "A" och sätt sedan i den knapp som ska användas i knapphålet.

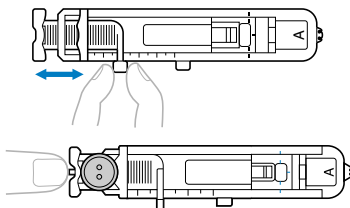

► Knapphållets storlek ställs in.

Om knappen inte passar i knappstyrningen

Lägg ihop knappens diameter och tjocklek och ställ sedan in knappstyrningen på den beräknade längden. (Avståndet mellan märkena på pressarfotsskalan är 5 mm (3/16 tum).)

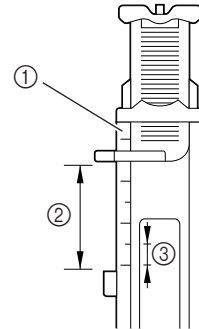

- ① Pressarfotsskala
- ② Knapphållets längd
(Diameter + knappens tjocklek)
- ③ 5 mm (3/16 tum)

Exempel: För en knapp med en diameter av 15 mm (9/16 tum) och en tjocklek av 10 mm (3/8 tum), ska knappstyrningen ställas in på 25 mm (1 tum) på skalan.

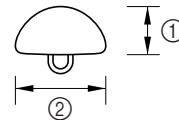

- ① 10 mm (3/8 tum)
- ② 15 mm (9/16 tum)

3 Sätt i knapphålsfot "A".

4 Välj en söm.

5 Placera tyget med knapphålsmärkets framdel i linje med de röda märkena på knapphålsfotens sidor och sänk sedan ned pressarfotsspaken.

För ned övertråden genom hålet i pressarfoten.

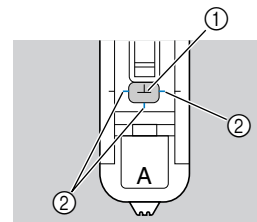

- ① Märke på tyget
- ② Röda märken på knapphålsfoten

- När du sänker ned pressarfoten, tryck inte in pressarfotens framdel eftersom knapphållet då inte sys i rätt storlek.

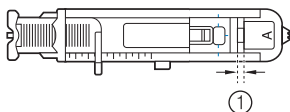
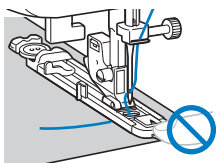

- ① Minska inte avståndet.

6 Dra ned knapphålsspaken så långt det går.

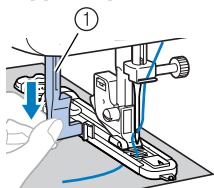

- ① Knapphålsspak

Knapphålsspaken sitter bakom fästet på knapphålsfoten.

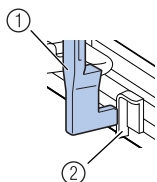

- ① Knapphålsspak
- ② Fäste

7 Håll försiktigt övertrådens ände i vänstra handen och börja sedan sy.

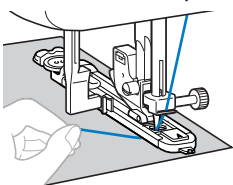

- När du slutat sy, syr maskinen automatiskt förstärkningsstygn och stannar sedan.

8 Höj pressarfotsspaken, ta bort tyget och skär av tråden.

9 Höj knapphålsspaken till ursprungsläget.

10 För in en knappnål i änden på knapphålsstygnen för att förhindra att stygnen klipps av och skär med en sprättarkniv så att knapphållet öppnas.

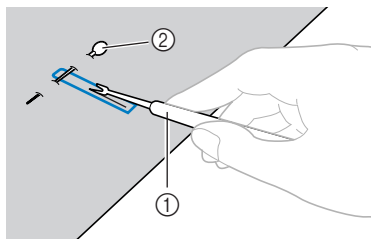

- ① Sprättarkniv
- ② Knappnål

För nyckelhålsformade knapphål, använd en kommersiell hålstans för att göra hål i knapphålets rundade ände och skär sedan upp knapphållet med sprättarkniven.

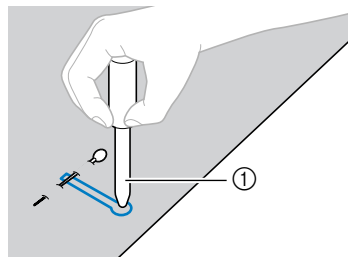

- ① Hålstans

- När du använder hålstansen, placera tjockt papper eller något annat skyddsark under tyget innan du stansar hål i tyget.

! VAR FÖRSIKTIG

- När du öppnar knapphållet med sprättarkniven, sätt inte händerna i skärriktningen, eftersom du kan skada dig om sprättarkniven slinter.

🔔 Anmärkning

- Innan du syr knapphål, kontrollera stygnlängden och -bredden genom att sy ett provknapphål på en tygbit.



■ Sy knapphål på elastiska tyger

Använd en iläggstråd när du syr knapphål på elastiska tyger.

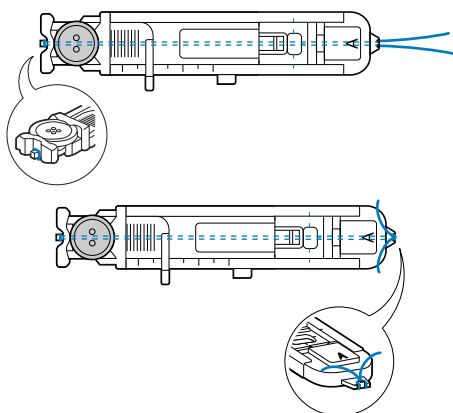
- 1** Haka fast iläggstråden runt den del av knapphålsfot "A" som visas på bilden så att den passar in i skårorna och knyt sedan fast den löst.



- 2** Sätt i knapphålsfot "A".

- 3** Välj en söm,  eller .

- 4** Ställ in stygnbredden till iläggstrådens tjocklek.

- 5** Sänk ned pressarfotsspaken och knappålsspaken och börja sy.

- 6** När du slutat sy, dra försiktigt i iläggstråden för att vid behov sträcka den.

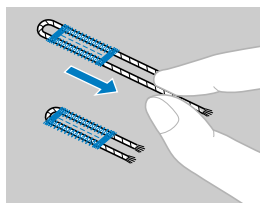

- 7** Använd en synål för att dra iläggstråden till tygets avigsida och knyt den sedan.

- 8** Skär av mitten på iläggstråden i knapphålets övre del med en sprättarkniv. Klipp bort överflödigt iläggstråd.

Knappsömnad

Du kan sy fast knappar med symaskinen. Du kan sy fast knappar med 2 eller 4 hål.

- 1** Mät avståndet mellan hålen i knappen som du ska sy i.

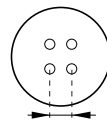

- 2** Hög pressarfotsspaken och för matartändernas lägesspak, på maskinens nedre del på baksidan, till  (åt höger sett från maskinens framsida).

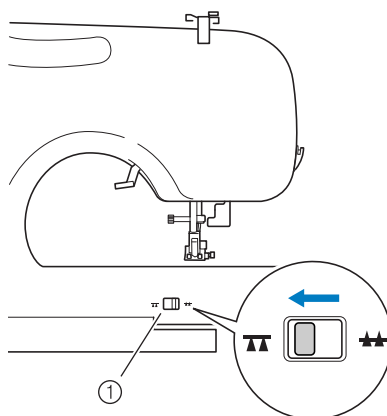

- 1** Matartändernas lägesspak (sett från maskinens baksida)

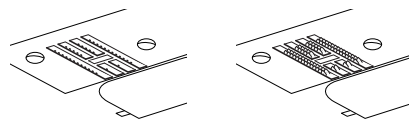

► Matartänderna sänks ned.

- 3** Sätt i pressarfot "M".



- 1** Knappsömnadsfot "M"

4 Lägg en knapp mellan pressarfoten och tyget.

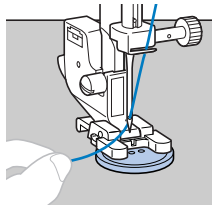

- När du syr i knappar med fyra hål, sy först de båda hålen närmast dig. Flytta sedan knappen så att nålen går i de båda hålen bakom och sy dem sedan på samma sätt.

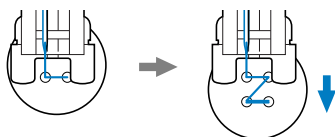

5 Välj en söm . (För modeller som saknar söm : välj .)

6 Ställ in stygnbredden så att den är lika bred som avståndet mellan hålen i knappen.

7 Ställ in stygnlängden på den lägsta inställningen genom att trycka på stygnlängdsknappen.

8 Vrid handhjulet mot dig (moturs) för att kontrollera att nålen går i knappens båda hål på rätt sätt.

Ställ in stygnbredden till avståndet mellan hålen i knappen.

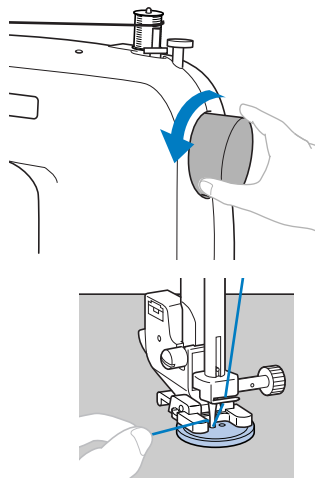

! VAR FÖRSIKTIG

- När du syr, kontrollera att nålen inte rör vid knappen, eftersom nålen då kan böjas eller brytas.

9 Börja sy.

- Tryck på (backknappen/knappen för förstärkningsöm) och sy några förstärkningsstygn efter det att du sytt i ca. 10 sekunder på låg hastighet.

10 Dra övertråden till tygets avigsida när du slutat sy och knyt ihop den med undertråden.

Använd en sax för att skära av över- och undertråden i början av sömmen.

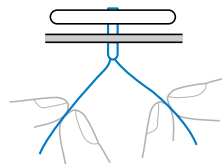

11 När du satt i knappen, för matartändernas lägesspak till (åt vänster sett från maskinens framsida) för att höja matartänderna.

SÄTTA I BLIXTLÅS

Du kan använda blyxtlåsfoten till att sy fast olika typer av blyxtlås och foten kan lätt positioneras på höger eller vänster sida om nålen.

Montera ansatsen på det vänstra stiftet på blyxtlåsfoten när du syr blyxtlåsets högra sida. Montera ansatsen på det högra stiftet på blyxtlåsfoten när du syr blyxtlåsets vänstra sida.

Stygnnamn	Mönster	Pressarfot	Mönsternr.				Användning	Stygnbredd [mm (tum)]		Stygnlängd [mm (tum)]		Tvillingnål	Gångfot	Backstyg/förstärknings-söm
			70 stygns modell	60 stygns modell	50 stygns modell	40 stygns modell		Auto	Manuellt	Auto	Manuellt			
Raksöm (mitt)		I	01	01	01	01	Blyxtlåsömnad, vanlig sömnad, rynkning, veck osv.	-	-	2,5 (3/32)	0,2–5,0 (1/64–3/16)	Ja (J)	Ja**	Back.*

*Back.: Backstyg

**Använd inte backstyg.

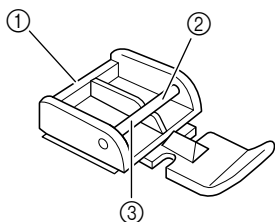

- ① Blyxtlåsfot
- ② Höger stift för sömnad av blyxtlåsets vänstra sida
- ③ Vänster stift för sömnad av blyxtlåsets högra sida

1 Välj söm

2 Sänk pressarfotsspaken och montera antingen blyxtlåsfotens vänstra eller högra stift på ansatsen.

3 Vik tygets kant 2 cm (3/4 tum) och placera blyxtlåset på den vikta delen. Sänk ned nålen i skåran på vänster eller höger sida om blyxtlåsfoten.

VAR FÖRSIKTIG

- Vrid handhjulet för hand och kontrollera att nålen inte träffar pressarfoten innan du börjar sy. Om du väljer en annan söm kommer nålen att träffa pressarfoten och nålen bryts av. Du kan också skadas.

4 Sy från blyxtlåsets nederdel och uppåt på båda sidorna. Nålen ska vara på blyxtlåsidan av pressarfoten för bästa resultat.

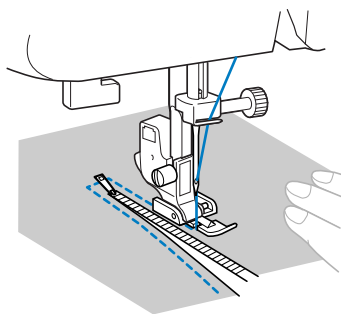

5 När du ska sy den andra sidan på blyxtlåset lossar du foten genom att trycka på knappen på baksidan av pressarfoten. Montera sedan blyxtlåsfoten på den andra sidan av blyxtlåset och fortsätt att sy i skåran på den andra sidan.

VAR FÖRSIKTIG

- Kontrollera att nålen inte träffar blyxtlåset när du syr. Om nålen träffar blyxtlåset kan den brytas av och du kan skadas.

SY ELASTISKA TYGER OCH RESÅRBAND

Du kan sy i elastiska tyger och resårer.

Stygnnamn	Mönster	Pressarfot	Mönsternr.				Användning	Stygnbredd [mm (tum)]		Stygnlängd [mm (tum)]		Tvillingnål	Gångfot	Backstygn/förstärknings-söm
			70 stygns modell	60 stygns modell	50 stygns modell	40 stygns modell		Auto	Manuellt	Auto	Manuellt			
Elastisk söm		J	03	03	03	03	Sy i elastiska tyger och dekorsömmar	1,0 (1/16)	1,0–3,0 (1/16–1/8)	2,5 (3/32)	1,0–4,0 (1/16–3/16)	Ja (1)	Nej	Först.*
3-stegs sicksacksöm		J	05	05	05	05	Överkastning på medeltjocka eller elastiska tyger, sömnad av resår, stoppning osv.	5,0 (3/16)	1,5–7,0 (1/16–1/4)	1,0 (1/16)	0,2–4,0 (1/64–3/16)	Ja (1)	Nej	Först.*

*Först.: Förstärknings-söm

Observera respektive säkerhetsåtgärder när du utför följande anvisningar.

Sy i elastiska tyger

- 1 Sätt i sicksackspressarfot "J".
- 2 Välj söm
- 3 Sy tyget utan att sträcka det.

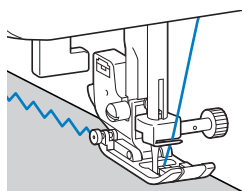

Sy resårband

När du sätter in resårband på ärmuppslag eller i midjan på ett klädesplagg, kommer det färdiga måttet att vara det utsträckta resårbandets mått. Därför måste man använda resårband av en lämplig längd.

- 1 Nåla fast resårbandet på tygets avigsida.
Nåla fast resårbandet på tyget på några ställen för att se till att bandet är jämnt utplacerat på tyget.

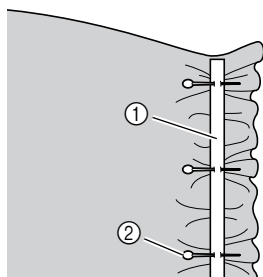

- 1 Resårband
- 2 Knappnål

- 2 Sätt i sicksackspressarfot "J".
- 3 Välj söm
- 4 Sy på resårbandet på tyget samtidigt som du sträcker resårbandet så att det blir lika långt som tyget.
Dra i tyget vid knappnålen närmast framför pressarfoten med högra handen, samtidigt som du drar i tyget bakom pressarfoten med vänstra handen.

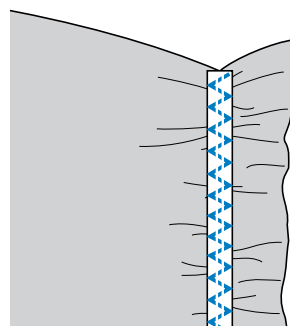
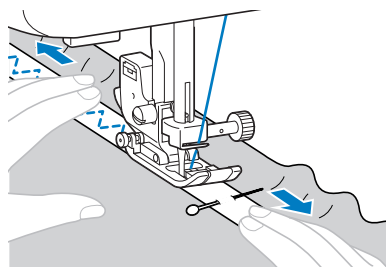

! VAR FÖRSIKTIG

- När du syr, kontrollera att nålen inte rör vid några knappnålar, eftersom den då kan böjas eller brytas.

APPLIKATIONER, LAPPTÄCKSARBETEN OCH QUILTNING

De sömmar som kan användas för applikationer, lapptäcksarbete och quiltning beskrivs nedan.

Stygnnamn	Mönster	Pressarfot	Mönsternr.				Användning	Stygnbredd [mm (tum)]		Stygnlängd [mm (tum)]		Tvillingnål	Gångfot	Backstygn/ förstärknings- söm
			70 stygns modell	60 stygns modell	50 stygns modell	40 stygns modell		Auto	Manuellt	Auto	Manuellt			
Sicksacksöm		J	04	04	04	04	Överkastning och sömnad av applikationer	3,5 (1/8)	0,0–7,0 (0–1/4)	1,4 (1/16)	0,0–4,0 (0–3/16)	Ja (J)	Ja**	Först.*
Sicksacksöm (för quiltning)		J	40	40	-	-	Applikationsquiltning, frihandsquiltning, satängstygn	3,5 (1/8)	0,0–7,0 (0–1/4)	1,4 (1/16)	0,0–4,0 (0–3/16)	Nej	Ja	Först.*
Applikationssöm		J	11	11	11	11	Sy applikationer	3,5 (1/8)	2,5–5,0 (3/32–3/16)	2,5 (3/32)	1,6–4,0 (1/16–3/16)	Ja (J)	Nej	Först.*
Applikationssöm (för quiltning)		J	41	41	-	-	Sömnad av applikationer och kantband	1,5 (1/16)	0,5–5,0 (1/32–3/16)	1,2 (1/16)	1,0–4,0 (1/16–3/16)	Nej	Nej	Först.*
		J	42	42	-	-	Sömnad av applikationer och kantband	1,5 (1/16)	0,5–5,0 (1/32–3/16)	1,2 (1/16)	1,0–4,0 (1/16–3/16)	Nej	Nej	Först.*
Skarvande raksöm		J	37	37	-	-	Skarvande raksöm (med en sömsmån på 6,5 mm från pressarfotens högra kant)	5,5 (7/32)	0,0–7,0 (0–1/4)	1,6 (1/16)	0,2–5,0 (1/64–3/16)	Nej	Ja	Först.*
		J	38	38	-	-	Skarvande raksöm (med en sömsmån på 6,5 mm från pressarfotens vänstra kant)	1,5 (1/16)	0,0–7,0 (0–1/4)	1,6 (1/16)	0,2–5,0 (1/64–3/16)	Nej	Ja	Först.*
Fogsöm		J	14	14	14	14	Lapptäckssömnad och dekorsöm	4,0 (3/16)	0,0–7,0 (0–1/4)	1,2 (1/16)	0,2–4,0 (1/64–3/16)	Ja (J)	Nej	Först.*
		J	15	15	15	15	Lapptäckssömnad, dekorsöm och överkastning på båda tygstyckena, t.ex. för trikå	5,0 (3/16)	2,5–7,0 (3/32–1/4)	2,5 (3/32)	1,0–4,0 (1/16–3/16)	Ja (J)	Nej	Först.*
		J	16	16	16	16	Lapptäckssömnad och dekorsöm	5,0 (3/16)	0,0–7,0 (0–1/4)	1,2 (1/16)	0,2–4,0 (1/64–3/16)	Ja (J)	Nej	Först.*
Falsk handquiltningssöm		J	39	39	35	31	Quiltning med raksöm som ser handsydd ut	0,0 (0)	0,0–7,0 (0–1/4)	2,5 (3/32)	1,0–4,0 (1/16–3/16)	Nej	Nej	Först.*
Quiltning punktquiltning		J	43	43	-	-	Söm för quiltningsbotten (punktquiltning)	7,0 (1/4)	1,0–7,0 (1/16–1/4)	1,6 (1/16)	1,0–4,0 (1/16–3/16)	Nej	Nej	Först.*

*Först.: Förstärkningsöm

**Använd inte backstygn.

Applikationer

Du kan skapa en applikation genom att klippa en bit av ett annat tyg i en form och sedan använda den som dekoration.

1 Träckla den utklippta applikationen på tyget.

2 Sätt i sicksackspressarfot "J".

3 Välj söm

- 4 Sy försiktigt runt kanten på applikationen.

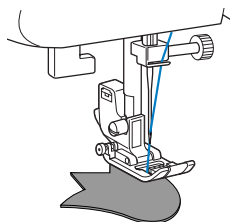

- 5 Klipp bort eventuellt tyg utanför sömmen.

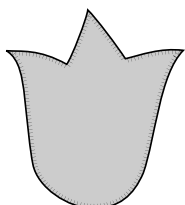

- 6 Ta bort tråckelstygnen om det behövs.



Anmärkning

- Sy några förstärkande raka stygn i början och slutet på sömmen.

! VAR FÖRSIKTIG

- Var försiktig så att inte nålen träffar en knappnål när du syr eftersom nålen kan brytas av. Du kan också skadas.

Lapptäckssömnad (toktäck)

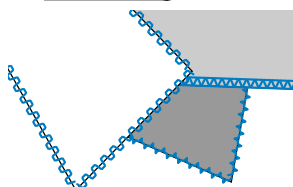
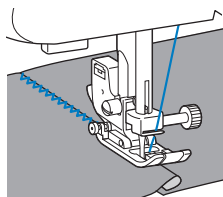

- 1 Vik kanten på det översta tygstycket och placera det ovanpå det undre tygstycket.
- 2 Sy ihop de båda tygstyckena så att mönstret sträcker sig över båda tygstyckena.



Skarvning

Att sy ihop två tygstycken kallas att "skarva". Tygstyckena ska klippas ut med 6,5 mm (1/4 tum) sömsmån.

Sy en skarvande raksöm 6,5 mm (1/4 tum) antingen från pressarfotens högra eller vänstra sida.

- 1 Tråckla eller nåla längs sömsmånen på det tyg du vill skarva ihop.
- 2 Sätt i sicksackspressarfot "J".
- 3 Välj söm  eller .
- 4 Sy med pressarfotens sida i linje med kanten på tyget.

■ För sömsmån på höger sida

Placera pressarfotens högra sida i linje med kanten på tyget och sy med söm .

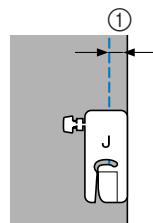

① 6,5 mm (1/4 tum)

■ För sömsmån på vänster sida

Placera pressarfotens vänstra sida i linje med kanten på tyget och sy med söm .

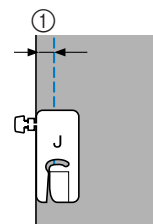

① 6,5 mm (1/4 tum)



Anmärkning

- Justera stygnbredden om du vill ändra sömsmånen's bredd (nålläget). För information, se "Ändra nålläget" (sidan 33).

Quiltning

Att lägga vadd mellan det översta och nedersta tyglaget kallas "quiltning". Man kan quilta enkelt med hjälp av den extra gångfoten och den extra quiltningsledaren.



Obs!

- Använd bara rak- eller sicksacksöm med gångfoten. Använd inte andra sömmar. Det går inte att sy backstygn med gångfoten.

1 Träckla det tyg som ska sys.

2 Ta bort pressarfoten och pressarfotshållaren.

- För information, se "Ta bort pressarfotens hållare" (sidan 25).

3 Haka fast gaffeln på gångfoten på klämskruven, sänk pressarfotsspaken och fäst sedan gångfoten på pressarstängan med pressarfotshållarens skruv.

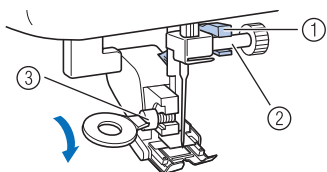

- ① Gaffel
- ② Klämskruv
- ③ Skruv som håller pressarfotshållaren

⚠ VAR FÖRSIKTIG

- Använd en skivformad skruvmejsel och dra åt skruven ordentligt. Om skruven är lös, kan nålen slå i pressarfoten och orsaka skador.
- Kom ihåg att vrida handhjulet mot maskinens framsida och kontrollera att nålen inte träffar pressarfoten. Skador kan inträffa om nålen träffar pressarfoten.

4 Välj söm eller eller .

5 Placera en hand på vardera sidan om pressarfoten och sträck tyget jämnt medan du syr.

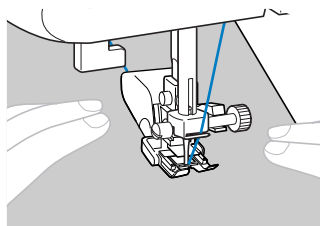

Obs!

- När du syr med gångfoten, sy i en hastighet mellan långsamt och medium.

■ Använda tillbehöret quiltningsledaren
Använd quiltningsledaren för att sy parallella sömmar med jämna avstånd.

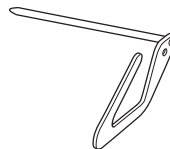

1 Sätt i quiltningsledarens skaft i hålet på gångfotens eller pressarfotshållarens baksida.

Gångfot

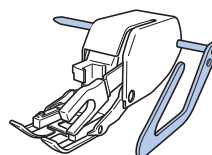

Pressarfotshållare

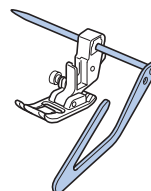

2 Ställ in quiltningsledarens skaft så att quiltningsledaren är i linje med den tidigare sydda sömmen.

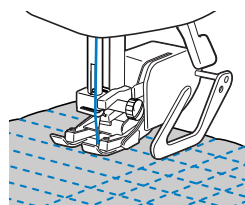

Frihandsquiltning

Vid quiltning på fri hand, kan du sänka ned matartänderna (med matartändernas lägesspak) så att du kan flytta tyget fritt i valfri riktning. Tillbehöret quiltningsfoten behövs för frihandsquiltning.

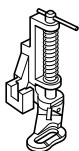

1 Ta bort pressarfoten och pressarfotshållaren.

- För information, se "Ta bort pressarfotens hållare" (sidan 25).

2 Placera quiltningsfoten i linje med pressarstängens nedre vänstra sida.

Stiftet på quiltningsfoten ska placeras ovanför klämskruven.

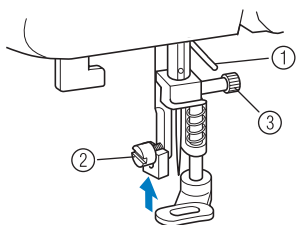

- 1 Stiftet på quiltningsfoten
- 2 Skruv som håller pressarfotshållaren
- 3 Klämskruv

3 Håll quiltningsfoten på plats med högra handen och dra åt skruven som håller pressarfotshållaren med den skivformade skruvmejseln i vänstra handen.

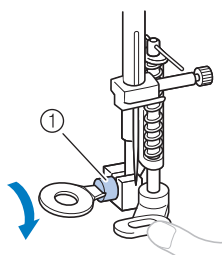

- 1 Skruv som håller pressarfotshållaren

⚠ VAR FÖRSIKTIG

- Se till att dra åt skruvarna ordentligt med skruvmejseln, annars kan nålen röra vid pressarfoten, vilket gör att den böjs eller bryts.

4 För matartändernas lägesspak, nere på maskinens baksida, till (åt höger sett från maskinens framsida).

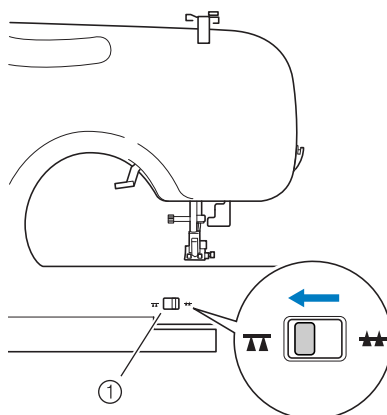

- 1 Matartändernas lägesspak (sett från maskinens baksida)

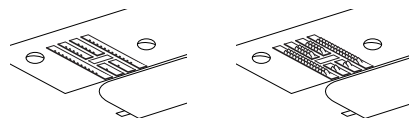

► Matartänderna sänks ned.

5 Slå på symaskinen och välj sedan en söm.

6 Använd båda händerna för att hålla tyget sträckt och flytta tyget för att följa mönstret. Förstärkningsöm sys i början och slutet av sömmen.

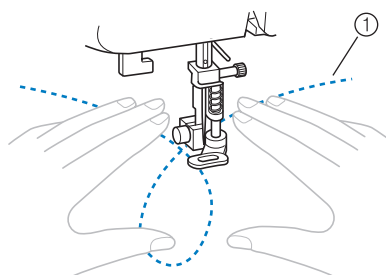

- 1 Mönster

7 När du slutat sy, för lägesknappen för matartändernas lägesspak till (åt vänster sett från maskinens framsida) för att höja matartänderna.

- I vanliga fall ska matartändernas lägesspak vara inställd på .

FÖRSTÄRKNINGSSÖM

Förstärk ställen som utsätts för påfrestningar, som ärmhål, innersömmar och hörn på fickor.

Stygnnamn	Mönster	Pressarfot	Mönsternr.				Användning	Stygnbredd [mm (tum)]		Stygnlängd [mm (tum)]		Tvillingnål	Gångfot	Bakstygn/förstärknings-söm
			70 stygns modell	60 stygns modell	50 stygns modell	40 stygns modell		Auto	Manuellt	Auto	Manuellt			
Trestegs elastisk söm		J	02	02	02	02	Sömnad av ärmar, innersömmar, elastiska tyger och dekorsömmar	0,0 (0)	0,0-7,0 (0-1/4)	2,5 (3/32)	1,5-4,0 (1/16-3/16)	Nej	Nej	Först.*
Förstärknings-söm		A	36	36	34	30	Förstärkning av öppningar och områden där sömmen lätt går sönder	2,0 (1/16)	1,0-3,0 (1/16-1/8)	0,4 (1/64)	0,3-1,0 (1/64-1/16)	Nej	Nej	Auto först.**

*Först.: Förstärknings-söm

**Auto först.: Automatisk förstärknings-söm

Trestegs sicksack stretch-söm

Använd trestegs sicksack stretch-söm för att förstärka ärmhål och innersömmar.

1 Sätt i sicksackspressarfot "J".

2 Välj söm

3 Börja sy.

- För information, se "Börja sy" (sidan 28).

Förstärknings-söm

Man använder förstärkningar för att förstärka ställen som utsätts för påfrestningar, som hörn på fickor och öppningar.

Som exempel finns anvisningarna för hur man syr förstärkningar vid hörn på fickor nedan.

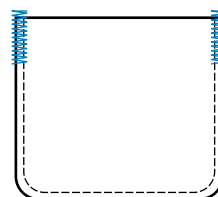

1 Bestäm önskad längd på förstärkningen. Ställ in knappstyrningen på knapphålsfot "A" i önskad längd. (Avståndet mellan märkena på pressarfotsskalan är 5 mm (3/16 tum).)

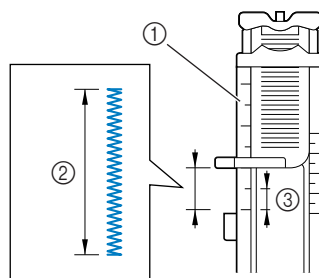

- ① Pressarfotsskala
- ② Förstärkningens längd
- ③ 5 mm (3/16 tum)

- Man kan sy förstärkningar som är upp till cirka 28 mm (1-1/8 tum) långa.

2 Sätt i knapphålsfot "A".

3 Välj söm .

4 Placera tyget med fickans öppning mot dig och sänk sedan ned pressarfotsspaken så att nålen går i 2 mm (1/16 tum) framför fickans öppning.

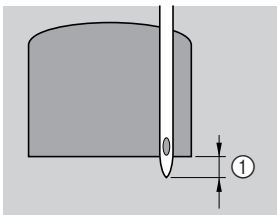

① 2 mm (1/16 tum)

För ned övertråden genom hålet i pressarfoten.

- När du sänker ned pressarfoten, tryck inte in pressarfotens frambel, eftersom förstärkningen då inte sys i rätt storlek.

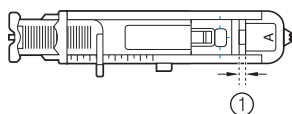
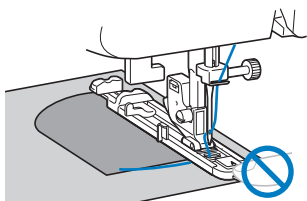

① Minska inte avståndet.

5 Dra ned knapphålsspaken så långt det går.

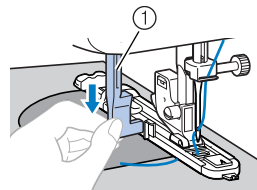

① Knapphålsspak

Knapphålsspaken sitter bakom fästet på knapphålsfoten.

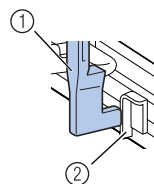

① Knapphålsspak

② Fäste

6 Håll försiktigt övertrådens ände i vänstra handen och börja sedan sy.

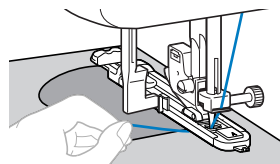

- ▶ När du slutat sy, syr maskinen automatiskt förstärkningsstyg och stannar sedan.

7 Hög pressarfotsspaken, ta bort tyget och skär av tråden.

















8 Hög knapphålsspaken till ursprungsläget.

Anmärkning

- Öka stygnlängden om tyget inte matas fram, om det till exempel är för tjockt. För information, se "Välja söm" (sidan 27).

DEKORATIVA SÖMMAR

Olika dekorsömmar kan sys med den här symaskinen.

Stygnnamn	Mönster	Pressarfot	Mönsternr.				Användning	Stygnbredd [mm (tum)]		Stygnlängd [mm (tum)]		Twillingsnål	Gångfot	Bäckstygn/ förstärknings-söm
			70 stygns modell	60 stygns modell	50 stygns modell	40 stygns modell		Auto	Manuellt	Auto	Manuellt			
Sticksöm		J	17	17	17	17	Sticksöm, smocksöm och dekorsöm	5,0 (3/16)	0,0-7,0 (0-1/4)	2,5 (3/32)	1,0-4,0 (1/16-3/16)	Ja (J)	Nej	Först.*
		J	18	18	18	18	Sticksöm, smocksöm och dekorsöm	5,0 (3/16)	2,5-7,0 (3/32-1/4)	2,5 (3/32)	1,0-4,0 (1/16-3/16)	Ja (J)	Nej	Först.*
Fogsöm		J	14	14	14	14	Lapptäckssömmand och dekorsöm	4,0 (3/16)	0,0-7,0 (0-1/4)	1,2 (1/16)	0,2-4,0 (1/64-3/16)	Ja (J)	Nej	Först.*
		J	15	15	15	15	Lapptäckssömmand, dekorsöm och överkastning på båda tygstyckena, t.ex. för trikå	5,0 (3/16)	2,5-7,0 (3/32-1/4)	2,5 (3/32)	1,0-4,0 (1/16-3/16)	Ja (J)	Nej	Först.*
		J	16	16	16	16	Lapptäckssömmand och dekorsöm	5,0 (3/16)	0,0-7,0 (0-1/4)	1,2 (1/16)	0,2-4,0 (1/64-3/16)	Ja (J)	Nej	Först.*
Söm för musselformade veck		J	12	12	12	12	Sömmand av musselformade veck	4,0 (3/16)	0,0-7,0 (0-1/4)	2,5 (3/32)	0,2-4,0 (1/64-3/16)	Ja (J)	Nej	Först.*
Satängmusselsöm		N	13	13	13	13	Sömmand av musselsöm	5,0 (3/16)	2,5-7,0 (3/32-1/4)	0,5 (1/32)	0,1-1,0 (1/64-1/16)	Ja (J)	Nej	Först.*
Dekorsöm		J	19	19	19	19	Dekorative sömmar	4,0 (3/16)	0,0-7,0 (0-1/4)	3,0 (1/8)	2,0-4,0 (1/16-3/16)	Nej	Nej	Först.*
		J	20	20	20	20	Dekorative sömmar	4,0 (3/16)	0,0-7,0 (0-1/4)	2,5 (3/32)	1,0-4,0 (1/16-3/16)	Ja (J)	Nej	Först.*
		J	21	21	21	-	Dekorative sömmar	5,5 (7/32)	0,0-7,0 (0-1/4)	1,6 (1/16)	1,0-4,0 (1/16-3/16)	Ja (J)	Nej	Först.*
		N	22	22	22	21	Dekorative sömmar och sömmand av resår	5,0 (3/16)	1,5-7,0 (1/64-1/4)	1,0 (1/16)	0,2-4,0 (1/64-3/16)	Ja (J)	Nej	Först.*
		N	23	23	23	22	Sy spetsar, dekorativa fållar, s k heirloom-söm osv.	3,5 (1/8)	1,5-7,0 (1/16-1/4)	2,5 (3/32)	1,6-4,0 (1/16-3/16)	Nej	Nej	Först.*
		N	24	24	24	23	Dekorative fållar, s k heirloom-söm osv.	6,0 (15/64)	1,5-7,0 (1/16-1/4)	3,0 (1/8)	1,5-4,0 (1/16-3/16)	Nej	Nej	Först.*
		N	25	25	25	-	Dekorative fållar på tunna och medeltjocka tyger och tuskaft, s k heirloom-söm osv.	5,0 (3/16)	1,5-7,0 (1/16-1/4)	3,5 (1/8)	1,5-4,0 (1/16-3/16)	Nej	Nej	Först.*
		N	26	26	26	24	Dekorative fållar på tunna och medeltjocka tyger och tuskaft, s k heirloom-söm osv.	5,0 (3/16)	1,5-7,0 (1/16-1/4)	4,0 (3/16)	1,5-4,0 (1/16-3/16)	Ja (J)	Nej	Först.*
		N	27	27	27	-	Dekorative fållar på tunna och medeltjocka tyger och tuskaft, s k heirloom-söm osv.	5,0 (3/16)	1,5-7,0 (1/16-1/4)	2,5 (3/32)	1,5-4,0 (1/16-3/16)	Ja (J)	Nej	Först.*
		N	28	28	28	-	Dekorative fållar på tunna och medeltjocka tyger och tuskaft, s k heirloom-söm osv.	5,0 (3/16)	1,5-7,0 (1/16-1/4)	2,0 (1/16)	1,5-4,0 (1/16-3/16)	Ja (J)	Nej	Först.*

*Först.: Förstärkningsöm



Sticksöm

Att sy med ett utrymme mellan kanterna på två tygstycken kallas att "sy sticksöm". Det används på blusar och barnkläder. Denna söm blir mer dekorativ om man använder tjockare tråd.

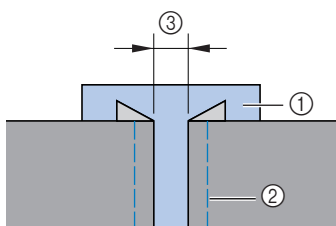
- 1 Använd ett strykjärn för att vika de båda tygstyckena längs deras sömmar.
- 2 Träckla ihop de båda tygstyckena, med ett mellanrum på cirka 4,0 mm (3/16 tum), på tunt papper eller ett ark vattenlösligt förstärkningsmaterial.



- 1 Tunt papper eller vattenlösligt förstärkningsmaterial
- 2 Träckelsöm
- 3 4 mm (3/16 tum)

- 3 Sätt i sicksackspressarfot "J".
- 4 Välj söm  eller .
- 5 Ställ in stygnbredden på 7,0 mm (1/4 tum).
 - För information, se "Välja söm" (sidan 27).
- 6 Sy med pressarfotets mitt längs mitten av de båda tygstyckena.

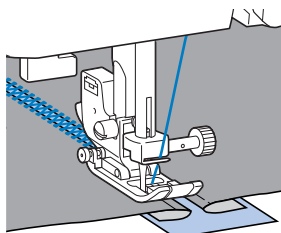
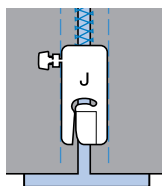

- 7 När du slutat sy, ta bort papperet.

Sömnad av musselsöm

Det vågformade, upprepade mönster som ser ut som snäckskal kallas "musselsöm". Den används på bluskragar och för att dekorera kanterna på näsdukar.

- 1 Sätt i monogramfot "N".
- 2 Välj söm  .
- 3 Sy längs kanten på tyget. Kontrollera att du inte syr direkt på kanten av tyget.

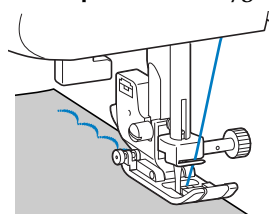

- För bästa resultat, spreja på stärkelse på tyget och pressa med ett varmt strykjärn innan du syr.

- 4 Klipp längs kanterna.

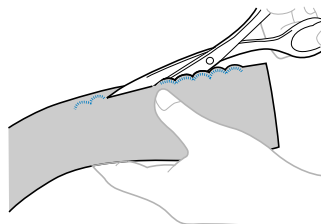

- Var noggrann så att du inte klipper i sömmen.

Smocksöm

Den dekorativa söm som skapas när man syr eller broderar över rynkor kallas "smock". Den används för att dekorera blusliv och manschetter. Smocksömmen ger tyget struktur och elasticitet.

- 1 Sätt i sicksackspressarfot "J".
- 2 Välj raksöm, ställ in stygnlängden på 4,0 mm (3/16 tum) och lossa trådspänningen.
 - För information, se "Välja söm" (sidan 27) och "Trådspänning" (sidan 29).
- 3 Sy parallella sömmar med ett mellanrum på 1 cm (3/8 tum).

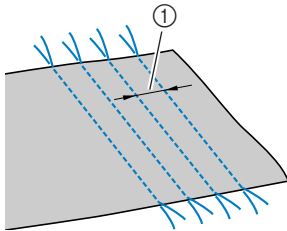

① 1 cm (3/8 tum)

- Sy inte backstygn eller förstärkningsstygn och skär inte av tråden.

- 4 Dra i undertråden för att göra rynkor. Släta ut rynkorna genom att stryka dem.

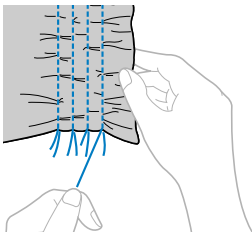

- 5 Välj söm  eller .

- 6 Sy mellan raksömmarna.

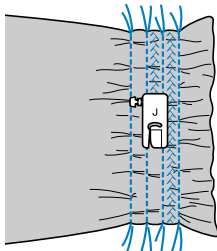

- 7 Dra ut trådarna i raksömmarna.

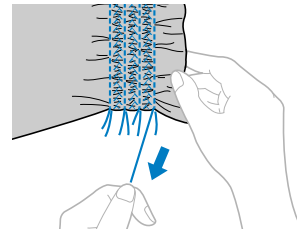

Sömnad av musselformade veck

Rynkor som ser ut som snäckskal kallas musselformade veck. De används för att dekorera kanter, blusliv och manschetter av tunt tyg.

- 1 Vik tyget längs diagonalen.

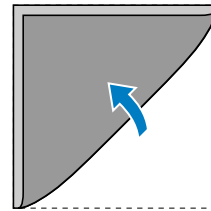

- 2 Sätt i sicksackspressarfot "J".

- 3 Välj söm  och öka trådspänningen.

- För information, se "Välja söm" (sidan 27).

- 4 Sy så att nålen hamnar precis utanför kanten på tyget.

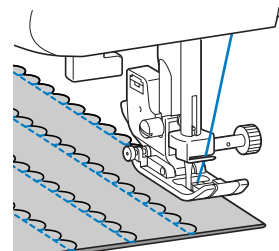
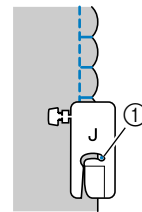

① Nålens islagspunkt

- 5** Vik upp tyget och pressa ned vecken åt ena hållet.

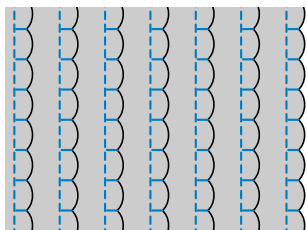



Sammanfogning

Man kan sy kråkspark över sömsmånen på sammanfogade tygstycken. Detta används när man gör toktäcken.

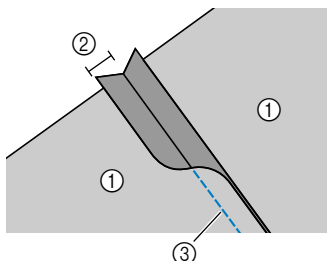
- 1** Sätt i sicksackspressarfot "J".
- 2** Sy ihop de båda tygstyckenas rätsidor och vik sedan ut sömsmånen.



- ① Tygets avigsida
② 6,5 mm (1/4 tum) sömsmån
③ Raksöm

- 3** Välj söm ,  eller .
- 4** Vänd på tyget så att rätsidan kommer uppåt och sy sedan över sömmen med pressarfotens mitt i linje med sömmen.

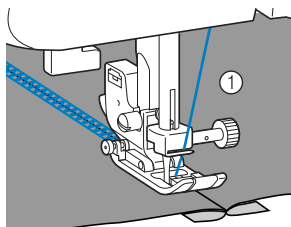

- ① Tygets rätsida

Heirloom-söm

När du syr med vingnålen förstöras hålen efter nålen, vilket ger en spetsliknande, dekorativ söm. Den används för att dekorera fållar och dukar på tunt eller medeltjockt tyg och även på tuskaft.

! VAR FÖRSIKTIG

- Man kan inte använda nålträdaren tillsammans med vingnålen, eftersom symaskinen kan skadas. Trä tråden för hand genom nålsögat framifrån. För information, se "Trädning av övertråd" (sidan 16).

- 1** Sätt i vingnålen.

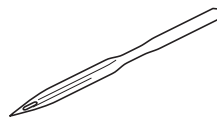

- Använd en 130/705H 100/16 vingnål.
- För information om hur du sätter in nålen, se "Byta nålen" (sidan 21).

- 2** Sätt i monogramfot "N".

- 3** Välj söm , , , ,  eller .

! VAR FÖRSIKTIG

- Välj en stygnbredd på 6,0 mm (15/64 tum) eller mindre, annars kan nålen böjas eller brytas av.
- När du har ställt in stygnbredden, vrid långsamt handhjulet mot dig (moturs) och kontrollera att nålen inte rör vid pressarfoten. Om nålen slår i pressarfoten, kan nålen böjas eller brytas.

- 4** Börja sy.

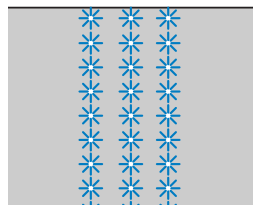

4 BILAGA

INSTÄLLNINGAR AV SÖMMAR

Tillämpningar, stygnlängd och -bredd, och om tvillingnålen kan användas, finns angivet för nyttosömmar i tabellen nedan.

⚠ VAR FÖRSIKTIG

- Välj en stygnbredd på 5,0 mm (3/16 tum) eller mindre, annars kan nålen brytas av eller maskinen skadas.
- När du använder tvillingnålen, kontrollera att sicksackspressarfot "J" sitter i, annars kan nålen brytas eller maskinen skadas.

Nyttosömmar

Stygnnamn	Mönster	Pressarfot	Mönsternr.				Användning	Stygnbredd [mm (tum)]		Stygnlängd [mm (tum)]		Tvillingnål	Gångfot	Backstygn/ förstärknings- söm	
			70 stygns modell	60 stygns modell	50 stygns modell	40 stygns modell		Auto	Manuellt	Auto	Manuellt				
Raksöm	Vänster		J	00	00	00	00	Vanlig sömnad, rynkning, veck osv.	0,0 (0)	0,0–7,0 (0–1/4)	2,5 (3/32)	0,2–5,0 (1/64–3/16)	Nej	Ja ***	Back. *
	Mitt		J	01	01	01	01	Blixtlässömnad, vanlig sömnad, rynkning, veck osv.	–	–	2,5 (3/32)	0,2–5,0 (1/64–3/16)	Ja (J)	Ja ***	Back. *
Trestegs elastisk söm			J	02	02	02	02	Sömnad av ärmor, innersömmar, elastiska tyger och dekorsömmar	0,0 (0)	0,0–7,0 (0–1/4)	2,5 (3/32)	1,5–4,0 (1/16–3/16)	Nej	Nej	Först. **
Elastisk söm			J	03	03	03	03	Sy i elastiska tyger och dekorsömmar	1,0 (1/16)	1,0–3,0 (1/16–1/8)	2,5 (3/32)	1,0–4,0 (1/16–3/16)	**** Ja (J)	Nej	Först. **
Sicksacksöm			J	04	04	04	04	Överkastning och sömnad av applikationer	3,5 (1/8)	0,0–7,0 (0–1/4)	1,4 (1/16)	0,0–4,0 (0–3/16)	**** Ja (J)	Ja ***	Back. *
3-steps sicksacksöm			J	05	05	05	05	Överkastning på medeltjocka eller elastiska tyger, sömnad av resår, stopponing osv.	5,0 (3/16)	1,5–7,0 (1/16–1/4)	1,0 (1/16)	0,2–4,0 (1/64–3/16)	**** Ja (J)	Nej	Först. **
Överkastningsöm			G	06	06	06	06	Överkastning på tunna eller medeltjocka tyger	3,5 (1/8)	2,5–5,0 (3/32–3/16)	2,0 (1/16)	1,0–4,0 (1/16–3/16)	Nej	Nej	Först. **
			G	07	07	07	07	Överkastning på tjocka tyger	5,0 (3/16)	2,5–5,0 (3/32–3/16)	2,5 (3/32)	1,0–4,0 (1/16–3/16)	Nej	Nej	Först. **
			J	08	08	08	08	Överkastning på elastiska tyger	5,0 (3/16)	0,0–7,0 (0–1/4)	2,5 (3/32)	0,5–4,0 (1/32–3/16)	**** Ja (J)	Nej	Först. **

*Back.: Backstygn **Först.: Förstärkningsöm ***Använd inte backstygn.

****Välj en stygnbredd på 5,0 mm (3/16 tum) eller mindre.

Stygnnamn	Mönster	Pressarfot	Mönsternr.				Användning	Stygnbredd [mm (tum)]		Stygnlängd [mm (tum)]		Tvillingnål	Gångfot	Bäckstygn/förstärknings-söm
			70 stygns modell	60 stygns modell	50 stygns modell	40 stygns modell		Auto	Manuellt	Auto	Manuellt			
Osynlig fällsöm		R	09	09	09	09	Osynlig fällsöm på medeltjocka tyger	0 (0)	3 – 3	2,0 (1/16)	1,0–3,5 (1/16–1/8)	Nej	Nej	Först.*
		R	10	10	10	10	Osynlig fällsöm på elastiska tyger	0 (0)	3 – 3	2,0 (1/16)	1,0–3,5 (1/16–1/8)	Nej	Nej	Först.*
Applikationssöm		J	11	11	11	11	Sy applikationer	3,5 (1/8)	2,5–5,0 (3/32–3/16)	2,5 (3/32)	1,6–4,0 (1/16–3/16)	Ja (1)	Nej	Först.*
Söm för musselformade veck		J	12	12	12	12	Sömnad av musselformade veck	4,0 (3/16)	0,0–7,0 (0–1/4)	2,5 (3/32)	0,2–4,0 (1/64–3/16)	Ja (1)	Nej	Först.*
Satängmusselsöm		N	13	13	13	13	Sömnad av musselsöm	5,0 (3/16)	2,5–7,0 (3/32–1/4)	0,5 (1/32)	0,1–1,0 (1/64–1/16)	Ja (1)	Nej	Först.*
Fogsöm		J	14	14	14	14	Lapptäckssömnad och dekorsöm	4,0 (3/16)	0,0–7,0 (0–1/4)	1,2 (1/16)	0,2–4,0 (1/64–3/16)	Ja (1)	Nej	Först.*
		J	15	15	15	15	Lapptäckssömnad, dekorsöm och överkastning på båda tygstyckena, t.ex. för trikå	5,0 (3/16)	2,5–7,0 (3/32–1/4)	2,5 (3/32)	1,0–4,0 (1/16–3/16)	Ja (1)	Nej	Först.*
		J	16	16	16	16	Lapptäckssömnad och dekorsöm	5,0 (3/16)	0,0–7,0 (0–1/4)	1,2 (1/16)	0,2–4,0 (1/64–3/16)	Ja (1)	Nej	Först.*
Sticksöm		J	17	17	17	17	Sticksöm, smocksöm och dekorsöm	5,0 (3/16)	0,0–7,0 (0–1/4)	2,5 (3/32)	1,0–4,0 (1/16–3/16)	Ja (1)	Nej	Först.*
		J	18	18	18	18	Sticksöm, smocksöm och dekorsöm	5,0 (3/16)	2,5–7,0 (3/32–1/4)	2,5 (3/32)	1,0–4,0 (1/16–3/16)	Ja (1)	Nej	Först.*
Dekorsöm		J	19	19	19	19	Dekorativa sömmar	4,0 (3/16)	0,0–7,0 (0–1/4)	3,0 (1/8)	2,0–4,0 (1/16–3/16)	Nej	Nej	Först.*
		J	20	20	20	20	Dekorativa sömmar	4,0 (3/16)	0,0–7,0 (0–1/4)	2,5 (3/32)	1,0–4,0 (1/16–3/16)	Ja (1)	Nej	Först.*
		J	21	21	21	–	Dekorativa sömmar	5,5 (7/32)	0,0–7,0 (0–1/4)	1,6 (1/16)	1,0–4,0 (1/16–3/16)	Ja (1)	Nej	Först.*
		N	22	22	22	21	Dekorativa sömmar och sömnad av resår	5,0 (3/16)	1,5–7,0 (1/64–1/4)	1,0 (1/16)	0,2–4,0 (1/64–3/16)	Ja (1)	Nej	Först.*
		N	23	23	23	22	Sy spetsar, dekorativa fällor, s k heirloom-söm osv.	3,5 (1/8)	1,5–7,0 (1/16–1/4)	2,5 (3/32)	1,6–4,0 (1/16–3/16)	Nej	Nej	Först.*
		N	24	24	24	23	Dekorativa fällor, s k heirloom-söm osv.	6,0 (15/64)	1,5–7,0 (1/16–1/4)	3,0 (1/8)	1,5–4,0 (1/16–3/16)	Nej	Nej	Först.*
		N	25	25	25	–	Dekorativa fällor på tunna och medeltjocka tyger och tuskåft, s k heirloom-söm osv.	5,0 (3/16)	1,5–7,0 (1/16–1/4)	3,5 (1/8)	1,5–4,0 (1/16–3/16)	Nej	Nej	Först.*

















*Först.: Förstärkningsöm

**Välj en stygnbredd på 5,0 mm (3/16 tum) eller mindre.

Stygnnamn	Mönster	Pressarföt	Mönsternr.				Användning	Stygnbredd [mm (tum)]		Stygnlängd [mm (tum)]		Tvillingnål	Gångföt	Bäckstygn/ förstärknings- söm
			70 stygns modell	60 stygns modell	50 stygns modell	40 stygns modell		Auto	Manuellt	Auto	Manuellt			
Dekorsöm		N	26	26	26	24	Dekorative fällar på tunna och medeltjocka tyger och tuskaft, s k heirloom-söm osv.	5,0 (3/16)	1,5-7,0 (1/16-1/4)	4,0 (3/16)	1,5-4,0 (1/16-3/16)	*** Ja (1)	Nej	Först.*
		N	27	27	27	-	Dekorative fällar på tunna och medeltjocka tyger och tuskaft, s k heirloom-söm osv.	5,0 (3/16)	1,5-7,0 (1/16-1/4)	2,5 (3/32)	1,5-4,0 (1/16-3/16)	*** Ja (1)	Nej	Först.*
		N	28	28	28	-	Dekorative fällar på tunna och medeltjocka tyger och tuskaft, s k heirloom-söm osv.	5,0 (3/16)	1,5-7,0 (1/16-1/4)	2,0 (1/16)	1,5-4,0 (1/16-3/16)	*** Ja (1)	Nej	Först.*
Knapphåls- söm		A	29	29	29	25	Horisontala knapphål på tunna och medeltjocka tyger	5,0 (3/16)	3,0-5,0 (1/8-3/16)	0,4 (1/64)	0,2-1,0 (1/64-1/16)	Nej	Nej	Auto** först.
		A	30	30	30	26	Fasta knapphål för tyger med foder	5,0 (3/16)	3,0-5,0 (1/8-3/16)	0,4 (1/64)	0,2-1,0 (1/64-1/16)	Nej	Nej	Auto** först.
		A	31	31	31	27	Knapphål för elastiska eller stickade tyger	6,0 (15/64)	3,0-6,0 (1/8-15/64)	1,0 (1/16)	0,5-2,0 (1/32-1/16)	Nej	Nej	Auto** först.
		A	32	32	32	28	Knapphål för elastiska tyger	6,0 (15/64)	3,0-6,0 (1/8-15/64)	1,5 (1/16)	1,0-3,0 (1/16-1/8)	Nej	Nej	Auto** först.
		A	33	33	33	29	Nyckelhålsformade knapphål på tjocka eller pälsliknande tyger	7,0 (1/4)	3,0-7,0 (1/8-1/4)	0,5 (1/32)	0,3-1,0 (1/64-1/16)	Nej	Nej	Auto** först.
		A	34	34	-	-	Nyckelhålsformade knapphål för medeltjocka och tjocka tyger	7,0 (1/4)	3,0-7,0 (1/8-1/4)	0,5 (1/32)	0,3-1,0 (1/64-1/16)	Nej	Nej	Auto** först.
		A	35	35	-	-	Nyckelhålsformade knapphål på tjocka eller pälsliknande tyger	7,0 (1/4)	3,0-7,0 (1/8-1/4)	0,5 (1/32)	0,3-1,0 (1/64-1/16)	Nej	Nej	Auto** först.
Förstärknings- söm		A	36	36	34	30	Förstärkning av öppningar och områden där sömmen lätt går sönder	2,0 (1/16)	1,0-3,0 (1/16-1/8)	0,4 (1/64)	0,3-1,0 (1/64-1/16)	Nej	Nej	Auto** först.
Skarvande raksöm		J	37	37	-	-	Skarvande raksöm (med en sömsmån på 6,5 mm från pressarfotens högra kant)	5,5 (7/32)	0,0-7,0 (0-1/4)	1,6 (1/16)	0,2-5,0 (1/64-3/16)	Nej	Ja	Först.*
		J	38	38	-	-	Skarvande raksöm (med en sömsmån på 6,5 mm från pressarfotens vänstra kant)	1,5 (1/16)	0,0-7,0 (0-1/4)	1,6 (1/16)	0,2-5,0 (1/64-3/16)	Nej	Ja	Först.*
Falsk hand- quiltnings- söm		J	39	39	35	31	Quiltning med raksöm som ser handsydd ut	0,0 (0)	0,0-7,0 (0-1/4)	2,5 (3/32)	1,0-4,0 (1/16-3/16)	Nej	Nej	Först.*
Sicksacksöm (för quiltning)		J	40	40	-	-	Applikationsquiltning, frihandsquiltning, satängstygn, knapphålsömnad	3,5 (1/8)	0,0-7,0 (0-1/4)	1,4 (1/16)	0,0-4,0 (0-3/16)	Nej	Ja	Först.*

*Först.: Förstärkningsöm **Auto först.: Automatisk förstärkningsöm

***Välj en stygnbredd på 5,0 mm (3/16 tum) eller mindre.

Stygnnamn	Mönster	Pressarfot	Mönsternr.				Användning	Stygnbredd [mm (tum)]		Stygnlängd [mm (tum)]		Tvillingål	Gångfot	Backstygn/ förstärknings- söm
			70 stygns modell	60 stygns modell	50 stygns modell	40 stygns modell		Auto	Manuellt	Auto	Manuellt			
Applikationssöm (för quilting)		J	41	41	-	-	Sömnad av applikationer och kantband	1,5 (1/16)	0,5–5,0 (1/32–3/16)	1,2 (1/16)	1,0–4,0 (1/16–3/16)	Nej	Nej	Först.*
		J	42	42	-	-	Sömnad av applikationer och kantband	1,5 (1/16)	0,5–5,0 (1/32–3/16)	1,2 (1/16)	1,0–4,0 (1/16–3/16)	Nej	Nej	Först.*
Quilting punktquiltning		J	43	43	-	-	Söm för quiltningsbotten (punktquiltning)	7,0 (1/4)	1,0–7,0 (1/16–1/4)	1,6 (1/16)	1,0–4,0 (1/16–3/16)	Nej	Nej	Först.*
Dekorsöm		N	44	44	36	32	För dekoration osv.	7,0 (1/4)	0,0–7,0 (0–1/4)	2,5 (3/32)	0,2–4,0 (1/64–3/16)	Nej	Nej	Först.*
		N	45	45	37	33	För dekoration osv.	7,0 (1/4)	0,0–7,0 (0–1/4)	2,0 (1/16)	0,2–4,0 (1/64–3/16)	Nej	Nej	Först.*
		N	46	46	38	-	För dekoration osv.	7,0 (1/4)	0,0–7,0 (0–1/4)	2,5 (3/32)	0,2–4,0 (1/64–3/16)	Nej	Nej	Först.*
		N	47	-	-	-	För dekoration osv.	7,0 (1/4)	0,0–7,0 (0–1/4)	2,5 (3/32)	0,2–4,0 (1/64–3/16)	Nej	Nej	Först.*
		N	48	47	39	-	För dekoration osv.	7,0 (1/4)	0,0–7,0 (0–1/4)	2,0 (1/16)	0,2–4,0 (1/64–3/16)	Nej	Nej	Först.*
		N	49	48	40	-	För dekoration osv.	7,0 (1/4)	0,0–7,0 (0–1/4)	2,0 (1/16)	0,2–4,0 (1/64–3/16)	Nej	Nej	Först.*
		N	50	-	-	-	För dekoration osv.	7,0 (1/4)	0,0–7,0 (0–1/4)	1,6 (1/16)	0,2–4,0 (1/64–3/16)	Nej	Nej	Först.*
		N	51	49	41	34	För dekoration osv.	7,0 (1/4)	0,0–7,0 (0–1/4)	2,5 (3/32)	0,2–4,0 (1/64–3/16)	Nej	Nej	Först.*
		N	52	-	-	-	För dekoration osv.	7,0 (1/4)	0,0–7,0 (0–1/4)	2,0 (1/16)	0,2–4,0 (1/64–3/16)	Nej	Nej	Först.*
		N	53	-	-	-	För dekoration osv.	5,0 (3/16)	0,0–7,0 (0–1/4)	2,0 (1/16)	0,2–4,0 (1/64–3/16)	Nej	Nej	Först.*
		N	54	-	-	-	För dekoration osv.	7,0 (1/4)	0,0–7,0 (0–1/4)	2,5 (3/32)	0,2–4,0 (1/64–3/16)	Nej	Nej	Först.*
		N	55	50	-	-	För dekoration osv.	7,0 (1/4)	0,0–7,0 (0–1/4)	1,6 (1/16)	0,2–4,0 (1/64–3/16)	Nej	Nej	Först.*
		N	56	51	-	-	För dekoration osv.	7,0 (1/4)	0,0–7,0 (0–1/4)	1,4 (1/16)	0,2–4,0 (1/64–3/16)	Nej	Nej	Först.*

*Först.: Förstärkningsöm

Stygnnamn	Mönster	Pressarfot	Mönsternr.				Användning	Stygnbredd [mm (tum)]		Stygnlängd [mm (tum)]		Tvillingnål	Gångfot	Bäckstygn/ förstärknings- söm
			70 stygns modell	60 stygns modell	50 stygns modell	40 stygns modell		Auto	Manuellt	Auto	Manuellt			
Satängstygn		N	57	52	42	-	För dekoration osv.	7,0 (1/4)	2,5-7,0 (3/32-1/4)	0,4 (1/64)	0,1-1,0 (1/64-1/16)	Ja (J)	Nej	Först.*
		N	58	-	-	-	För dekoration osv.	7,0 (1/4)	2,5-7,0 (3/32-1/4)	0,4 (1/64)	0,1-1,0 (1/64-1/16)	Ja (J)	Nej	Först.*
		N	59	53	43	35	För dekoration osv.	7,0 (1/4)	2,5-7,0 (3/32-1/4)	0,4 (1/64)	0,1-1,0 (1/64-1/16)	Ja (J)	Nej	Först.*
		N	60	54	44	36	För dekoration osv.	7,0 (1/4)	2,5-7,0 (3/32-1/4)	0,4 (1/64)	0,1-1,0 (1/64-1/16)	Ja (J)	Nej	Först.*
		N	61	55	45	-	För dekoration osv.	7,0 (1/4)	2,5-7,0 (3/32-1/4)	0,4 (1/64)	0,1-1,0 (1/64-1/16)	Ja (J)	Nej	Först.*
		N	62	56	46	37	För dekoration osv.	7,0 (1/4)	2,5-7,0 (3/32-1/4)	0,4 (1/64)	0,1-1,0 (1/64-1/16)	Ja (J)	Nej	Först.*
		N	63	-	-	-	För dekoration osv.	7,0 (1/4)	2,5-7,0 (3/32-1/4)	0,4 (1/64)	0,1-1,0 (1/64-1/16)	Ja (J)	Nej	Först.*
		N	64	-	-	-	För dekoration osv.	7,0 (1/4)	2,5-7,0 (3/32-1/4)	0,4 (1/64)	0,1-1,0 (1/64-1/16)	Ja (J)	Nej	Först.*
Korsstygn		N	65	-	-	-	För dekoration osv.	7,0 (1/4)	0,0-7,0 (0-1/4)	1,6 (1/16)	0,2-4,0 (1/64-3/16)	Nej	Nej	Först.*
		N	66	-	-	-	För dekoration osv.	6,0 (15/64)	0,0-7,0 (0-1/4)	1,4 (1/16)	0,2-4,0 (1/64-3/16)	Nej	Nej	Först.*
		N	67	57	47	38	För dekoration osv.	6,0 (15/64)	0,0-7,0 (0-1/4)	2,5 (3/32)	0,2-4,0 (1/64-3/16)	Nej	Nej	Först.*
		N	68	58	48	-	För dekoration osv.	6,0 (15/64)	0,0-7,0 (0-1/4)	1,4 (1/16)	0,2-4,0 (1/64-3/16)	Nej	Nej	Först.*
		N	69	59	49	39	För dekoration osv.	6,0 (15/64)	0,0-7,0 (0-1/4)	1,4 (1/16)	0,2-4,0 (1/64-3/16)	Nej	Nej	Först.*

*Först.: Förstärkningsöm

**Välj en stygnbredd på 5,0 mm (3/16 tum) eller mindre.

UNDERHÅLL

Nedan beskrivs grundläggande underhåll av symaskinen.

Göra ren maskinens utsida

Om maskinen är smutsig, fukta en trasa i neutralt rengöringsmedel, krama ur den ordentligt och torka sedan av maskinens utsida. När du rengjort den med en fuktad trasa, torka av den med en torr trasa.

⚠ VAR FÖRSIKTIG

- Dra ur nätsladden innan du rengör maskinen, annars kan du skadas eller få en elstöt.

Göra ren spolkapseln

Sömnadskvaliteten påverkas om spolkapseln blir dammig. Därför måste den rengöras regelbundet.

⚠ VAR FÖRSIKTIG

- Se till att du drar ut kontakten ur vägguttaget innan du rengör den. Annars kan du få en elektrisk stöt eller annan skada.

- 1 Stäng av maskinen och dra ut kontakten.
- 2 Höj nålen och pressarfoten.
- 3 Lossa pressarfotskruven och klämskruven och ta bort pressarfotshållaren och nålen.

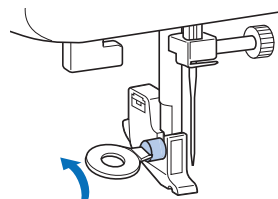

- 4 Fatta tag på båda sidor av nålplattans skydd, dra det mot dig och ta bort det.

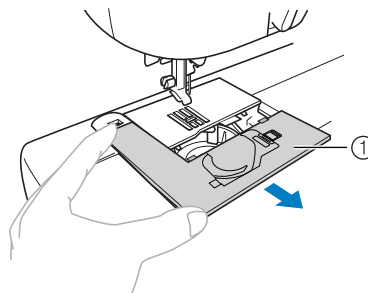

① Nålplattans skydd

- 5** Ta bort spolkapseln.
Fatta tag i spolkapseln och dra ut den.

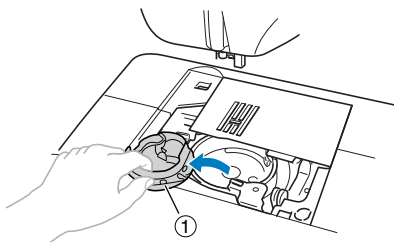

① Spolkapsel

- 6** Använd rengöringsborsten eller en dammsugare för att ta bort damm från banan och området runt den.

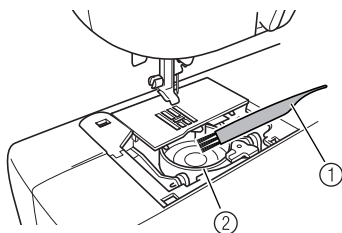

① Rengöringsborste
② Bana

- Olja inte spolkapseln.

- 7** Sätt i spolkapseln så att markeringen ▲ på kapseln är i linje med markeringen ● på maskinen så som visas nedan.

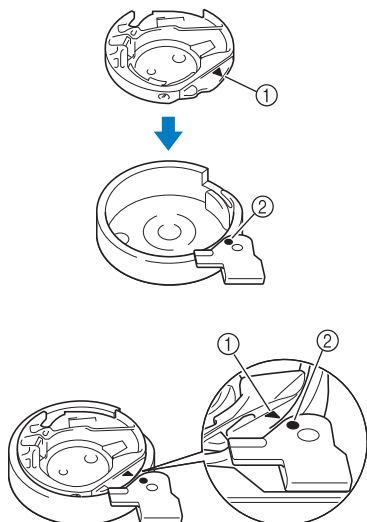

- Markeringen ▲ och markeringen ● ska vara i linje med varandra.

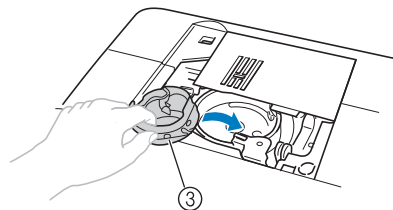

① Markering ▲
② Markering ●
③ Spolkapsel

- Se till att de angivna punkterna är i linje med varandra innan du sätter i spolkapseln.

⚠ VAR FÖRSIKTIG

- Använd aldrig en repad spolkapsel eftersom övertråden kan fastna, nålen kan brytas eller kvaliteten på sömmarna kan påverkas. Kontakta närmaste auktoriserade servicecenter om du behöver en ny spolkapsel (artikelnummer: XE7560-001).
- Se till att spolkapseln monteras på rätt sätt annars kan nålen brytas av.

- 8** För in flikarna på nålplattans skydd i nålplattan och skjut skyddet på plats.

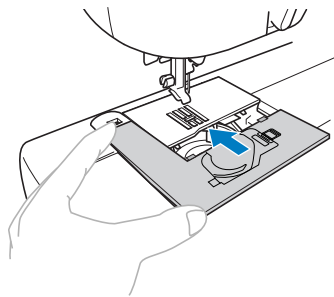



FELSÖKNING

Kontrollera i listan över möjliga problem nedan om maskinen inte fungerar som den ska. Kontakta återförsäljaren eller närmaste auktoriserade servicecenter om problemet kvarstår.

Symptom	Möjlig orsak	Åtgärd	Hänvisning
Symaskinen fungerar inte.	Maskinens kontakt är inte isatt.	Sätt in maskinens kontakt i vägguttaget.	sidan 9
	Huvudströmbrytaren är avstängd.	Slå på huvudströmbrytaren.	sidan 9
	Spolmekanismens axel är skjuten åt höger.	Flytta spolmekanismens axel åt vänster.	sidan 12, 13
	Fotpedalen används på fel sätt.	Använd fotpedalen på rätt sätt.	sidan 10
Nålen bryts.	Nålen är felaktigt monterad.	Montera nålen på rätt sätt.	sidan 21
	Klämskraven är lös.	Använd en skivformad skruvmejsel för att dra åt skruven ordentligt.	sidan 22
	Nålen är böjd eller slö.	Byt ut nålen.	sidan 21
	Du använder fel kombination av tyg, tråd och nål.	Välj tråd och nål som passar tyget.	sidan 20
	Den använda pressarfoten passar inte till den söm du ska sy.	Sätt i rätt pressarfot för sömmen som ska sys.	sidan 52
	Övertrådens spänning är för hård.	Minska övertrådens spänning.	sidan 29
	Du drar i tyget för mycket.	Styr försiktigt tyget.	–
	Området runt hålet i nålplattan är repigt.	Byt ut nålplattan. Kontakta återförsäljaren eller närmaste auktoriserade servicecenter.	–
	Området runt hålet i pressarfoten är repigt.	Byt ut pressarfoten. Kontakta återförsäljaren eller närmaste auktoriserade servicecenter.	–
	Spolkapseln är repigt.	Byt ut spolkapseln. Kontakta återförsäljaren eller närmaste auktoriserade servicecenter.	–
Du använder en spole som inte är konstruerad för maskinen.	Felaktiga spolar fungerar inte ordentligt. Använd bara spolar som konstruerats för den här maskinen.	sidan 11	
Övertråden går av.	Övertråden är felaktigt trädd. (du har t.ex. inte satt fast trådrullen på rätt sätt eller tråden har lossnat från ledaren ovanför nålen.)	Träd övertråden ordentligt.	sidan 16
	Tråden har knutar eller är trasslig.	Ta bort knutar och trassel.	–
	Nålen passar inte tråden som används.	Välj en nål som passar sömmen.	sidan 20
	Övertrådens spänning är för hård.	Minska övertrådens spänning.	sidan 29
	Tråden har fastnat, t ex i spolkapseln.	Ta bort tråden som fastnat. Rengör spolkapseln om tråden fastnat i spolkapseln.	sidan 57
Nålen är böjd eller slö.	Byt ut nålen.	sidan 21	

Symptom	Möjlig orsak	Åtgärd	Hänvisning
Övertråden går av.	Nålen är inte monterad på rätt sätt.	Montera nålen på rätt sätt.	sidan 21
	Området runt hålet i nålplattan är repigt.	Byt ut nålplattan. Kontakta återförsäljaren eller närmaste auktoriserade servicecenter.	–
	Området runt hålet i pressarfoten är repigt.	Byt ut pressarfoten. Kontakta återförsäljaren eller närmaste auktoriserade servicecenter.	–
	Spolkapseln är repad eller har ojämna kanter.	Byt ut spolkapseln. Kontakta återförsäljaren eller närmaste auktoriserade servicecenter.	–
	Du använder en spole som inte är konstruerad för maskinen.	Felaktiga spolar fungerar inte ordentligt. Använd bara spolar som konstruerats för den här maskinen.	sidan 11
Undertråden fastnar eller går av.	Undertråden är felaktigt spolad.	Spola undertråden på rätt sätt.	sidan 11
	Spolen är repad eller snurrar inte obehindrat.	Byt ut spolen.	–
	Tråden har fastnat.	Ta bort tråden som fastnat och rengör spolkapseln.	sidan 57
	Du använder en spole som inte är konstruerad för maskinen.	Felaktiga spolar fungerar inte ordentligt. Använd bara spolar som konstruerats för den här maskinen.	sidan 11
	Spolen är felaktigt isatt.	Montera spolen på rätt sätt.	sidan 14, 15
Trådspänningen är felaktig.	Övertråden är felaktigt träd.	Träd övertråden ordentligt.	sidan 16
	Undertråden är felaktigt spolad.	Spola undertråden på rätt sätt.	sidan 11
	Du har inte trätt rätt kombination av nål och tråd för tyget som används.	Välj tråd och nål som passar tyget.	sidan 20
	Pressarfotshållaren är felaktigt monterad.	Montera pressarfotshållaren på rätt sätt.	sidan 25
	Trådspänningen är felaktig.	Justera övertrådens spänning.	sidan 29
	Du använder en spole som inte är konstruerad för maskinen.	Felaktiga spolar fungerar inte ordentligt. Använd bara spolar som konstruerats för den här maskinen.	sidan 11
	Spolen är felaktigt isatt.	Montera spolen på rätt sätt.	sidan 14, 15
Tyget rynkas.	Övertråden är inte träd på rätt sätt eller spolen är felaktigt monterad.	Trä övertråden och spola på undertråden på rätt sätt.	sidan 14, 15, 16
	Spolen är inte monterad på rätt sätt.	Montera spolen på rätt sätt.	–
	Du har inte använt rätt kombination av tyg, tråd och nål.	Välj tråd och nål som passar tyget.	sidan 20
	Nålen är böjd eller slö.	Byt ut nålen.	sidan 21
	Stygnen är för grova när du syr i tunna tyger.	Sy med förstärkningsmaterial under tyget.	sidan 31
	Trådspänningen är felaktig.	Justera övertrådens spänning.	sidan 29

Symptom	Möjlig orsak	Åtgärd	Hänvisning
Den hoppar över stygn.	Övertråden är felaktigt trådd.	Tråd övertråden ordentligt.	sidan 16
	Du använder fel kombination av tyg, tråd och nål.	Välj tråd och nål som passar tyget.	sidan 20
	Nålen är böjd eller slö.	Byt ut nålen.	sidan 21
	Nålen är inte monterad på rätt sätt.	Montera nålen på rätt sätt.	
	Det är damm under nålplattan eller i spolkapseln.	Ta bort nålplattans skydd och rengör plåten och spolkapseln.	sidan 57
Ett högt ljud hörs medan du syr.	Det är damm i matartänderna eller i spolkapseln.	Rengör spolkapseln.	sidan 57
	Övertråden är felaktigt trådd.	Tråd övertråden ordentligt.	sidan 16
	Spolkapseln är repig.	Byt ut spolkapseln. Kontakta återförsäljaren eller närmaste auktoriserade servicecenter.	–
	Du använder en spole som inte är konstruerad för maskinen.	Felaktiga spolar fungerar inte ordentligt. Använd bara spolar som konstruerats för den här maskinen.	sidan 11
Det går inte att använda nåltråden.	Nålhållaren har inte flyttats till det högsta läget.	Höj nålen genom att vrida handhjulet mot dig (moturs) så att markeringen på handhjulet är riktad uppåt eller tryck på  (nållägesknappen) en eller två gånger.	sidan 16
	Nålen är inte monterad på rätt sätt.	Montera nålen på rätt sätt.	sidan 21
Stygnen sys fel.	Du använder fel pressarfot för sömmen.	Sätt i rätt pressarfot för sömmen som ska sys.	sidan 52
	Trådspänningen är felaktig.	Justera övertrådens spänning.	sidan 29
	Tråden har fastnat, t ex i spolkapseln.	Ta bort tråden som fastnat. Rengör spolkapseln om tråden fastnat i spolkapseln.	sidan 57
Tyget matas inte fram.	Matartänderna är nedsänkta.	Skjut matartändernas lägesspak till  .	sidan 38, 45
	Stygnen är för små.	Öka stygnlängden.	sidan 27
	Du använder fel kombination av tyg, tråd och nål.	Välj tråd och nål som passar tyget.	sidan 20
	Tråden har fastnat, t ex i spolkapseln.	Ta bort tråden som fastnat. Rengör spolkapseln om tråden fastnat i spolkapseln.	sidan 57
Sylampan tänds inte.	Sylampan är trasig.	Kontakta återförsäljaren eller närmaste auktoriserade servicecenter.	–

FELMEDDELANDEN

Om en procedur utförs på fel sätt innan maskinen har ställts in visas ett felmeddelande på manöverpanelen. Följ anvisningarna i tabellen.

Om du trycker på stygnvalsknappen eller utför proceduren på rätt sätt när felmeddelandet visas försvinner meddelandet.

Felmeddelande	Trolig orsak	Lösning
E1	Fotpedalen trycks ned (eller start/stopp-knappen trycks in om fotpedalen inte är ansluten) och backknappen/knappen för förstärkningssöm trycks in när pressarfoten är upphöjd.	Sänk pressarfotsspaken innan du fortsätter.
E2	En söm annan än knapphållssöm eller förstärkningssöm är vald och fotpedalen trycks ned (eller start/stopp-knappen trycks in om fotpedalen inte är ansluten) när knapphållsspaken är sänkt.	Höj knapphållsspaken innan du fortsätter.
E3	Knapphållssöm eller förstärkningssöm är vald och fotpedalen trycks ned (eller start/stopp-knappen trycks in om fotpedalen inte är ansluten) när knapphållsspaken är höjd.	Sänk knapphållsspaken innan du fortsätter.
E4	Backknappen/knappen för förstärkningssöm eller nållägesknappen trycks in när spolmekanismens axel har flyttats åt höger.	Flytta spolmekanismens axel åt vänster innan du fortsätter.
E5	Start/stopp-knappen trycks in när fotpedalen är ansluten.	Koppla bort fotpedalen och tryck sedan in start/stopp-knappen. Eller använd maskinen med fotpedalen.
E6	Motorn har spärrats eftersom tråden har fastnat.	Ta bort tråden som fastnat innan du fortsätter.



Obs!

- Om felmeddelandet "F1" till "F8" visas på LCD-skärmen när symaskinen används kan det vara fel på maskinen. Kontakta närmaste auktoriserade servicecenter.

Driftsignal (på modeller med driftsignal)

Varje gång en knapp trycks in hörs en signal. Om en knapp som inte fungerar trycks in eller fel procedur utförs hörs två eller fyra signaler (bara på modeller med driftsignal).

■ Om en knapp trycks in (rätt procedur)

En signal hörs.

■ Om fel procedur utförs eller en knapp som inte fungerar trycks in

Två eller fyra signaler hörs.

■ Om maskinen låser sig, t ex därför att tråden fastnat

Symaskinens signal hörs i fyra sekunder och maskinen stannar automatiskt. Kontrollera anledningen till felet och rätta till det innan du fortsätter sy.

SAKREGISTER

Numerics

3-stegs sicksacksöm.....32

A

alternativa tillbehör8

applikationer42

ärmhål.....46

B

backknapp/knapp för förstärkningssöm.....6

blixtlåsfot40

D

driftsignal62

E

elastiska tyger.....31

extra trådrullstativ23

F

felmeddelanden62

felsökning.....59

flatbäddstillbehör7, 31

fogsöm42, 48

förstärkningssöm46

fotpedal.....8, 28

friarm31

frihandsquiltning.....45

G

gångfot.....44

grundsömmar33

H

hålstans37

handhjul.....5

heirloom-söm.....51

horn på fickor.....46

huvuddelar.....5

huvudströmbrytare9

I

inställning av sömmar52

K

klämskruv.....6, 22

knapphålsfot.....36

knapphålsömnad35

knapphålsapak.....6, 37, 47

knappsömmand.....38

L

lapptäckssömnad.....43

LCD7

lucka för spole.....6, 14

M

manöverknappar6

manöverpanel7

matartänder.....6, 45

matartändernas lägesspak.....45

monogram.....49, 51

N

nål.....20

nålläge33

nållägesknapp6

nålplatta6

nålplattans skydd.....57

nålstängens trädledare.....6

nålträdare.....17

O

öppningar.....46

osynlig fällsöm34

överkastningssömmar32

P

pressarfot.....6, 24

pressarfotshållare.....6, 25

pressarfotspak6, 16

provsy30

Q

quiltning.....44

quiltningsfot45

quiltningaledare.....44

R

raksöm33

resårband41

S

sammanfogning.....51

sätta i blixtlås40

sicksacksöm30, 32, 42

skarvning.....43

smocksöm50

snabbspole.....6, 15

sömnad av musselsöm.....49

spännskiva11

spole14

spolkapsel14, 57

spolmekanism11, 59, 62

sprättarkniv37

start/stopp-knapp.....6, 28

sticksöm49

stoppning32, 41

stygnbredd27

stygnlängd.....27

stygnvalsknapp.....7

syhastighetsreglage.....6

symaskinsnålar20

T	
tillbehör	8
tjocka tyger	30
toktäckesömnad	43
trådvaskärning	29
trådförare	16
trädning av övertråd	16
trådrullsstativ	11, 16
trådspänning	29
trådspänningsratt för övertråd	29
trestegs elastisk söm	33
tunna tyger	31
tvillingnål	22

V	
vingnål	51

Besök vår hemsida <http://support.brother.com/> för produktsupport och svar på vanliga frågor.

Swedish
888-S33/S34/S36/S37



D01EK9-001