

Руководство пользователя

Швейно-вышивальная машина

Product Code (Код продукта) : 882-C53

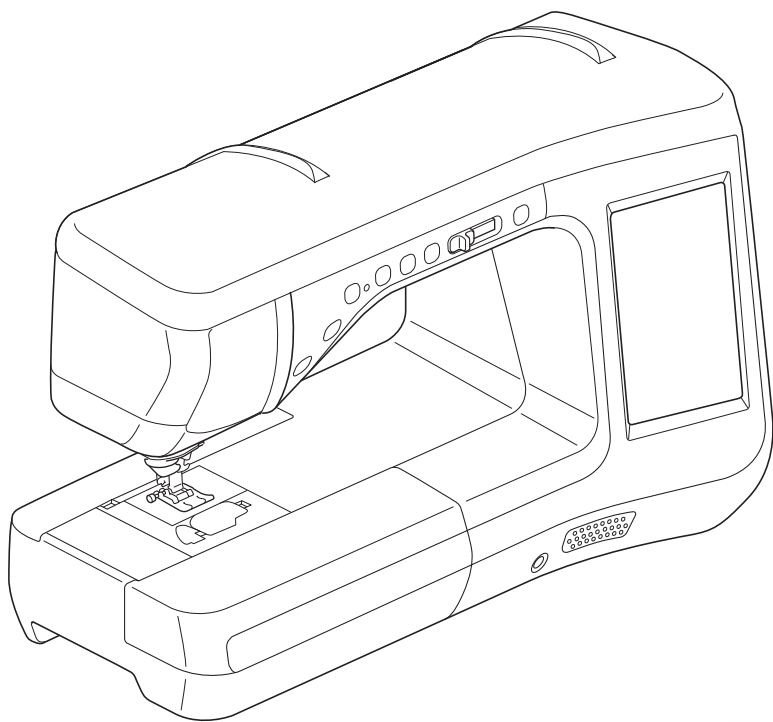

Обязательно прочитайте этот документ перед началом работы на машине!
Рекомендуется хранить данный документ в удобном месте, чтобы он был доступен для справок.

ТОВАРНЫЕ ЗНАКИ

IMPORTANT:

READ BEFORE DOWNLOADING, COPYING, INSTALLING OR USING.

By downloading, copying, installing or using the software you agree to this license. If you do not agree to this license, do not download, install, copy or use the software.

Intel License Agreement For Open Source Computer Vision Library

Copyright © 2000, Intel Corporation, all rights reserved. Third party copyrights are property of their respective owners.

Redistribution and use in source and binary forms, with or without modification, are permitted provided that the following conditions are met:

- Redistribution's of source code must retain the above copyright notice, this list of conditions and the following disclaimer.
- Redistribution's in binary form must reproduce the above copyright notice, this list of conditions and the following disclaimer in the documentation and/or other materials provided with the distribution.
- The name of Intel Corporation may not be used to endorse or promote products derived from this software without specific prior written permission.

This software is provided by the copyright holders and contributors "as is" and any express or implied warranties, including, but not limited to, the implied warranties of merchantability and fitness for a particular purpose are disclaimed. In no event shall Intel or contributors be liable for any direct, indirect, incidental, special, exemplary, or consequential damages (including, but not limited to, procurement of substitute goods or services; loss of use, data, or profits; or business interruption) however caused and on any theory of liability, whether in contract, strict liability, or tort (including negligence or otherwise) arising in any way out of the use of this software, even if advised of the possibility of such damage.

All information provided related to future Intel products and plans is preliminary and subject to change at any time, without notice.

SD является зарегистрированным товарным знаком или товарным знаком компании SD-3C, LLC.

CompactFlash является зарегистрированным товарным знаком или товарным знаком компании Sandisk Corporation.

Memory Stick является зарегистрированным товарным знаком или товарным знаком компании Sony Corporation.

SmartMedia является зарегистрированным товарным знаком или товарным знаком компании Toshiba Corporation.

MultiMediaCard (MMC) является зарегистрированным товарным знаком или товарным знаком компании Infineon Technologies AG.

xD-Picture Card является зарегистрированным товарным знаком или товарным знаком компании Fuji Photo Film Co. Ltd.

IBM является зарегистрированным товарным знаком или товарным знаком компании International Business Machines Corporation.

Microsoft, Windows и Windows Vista являются зарегистрированными товарными знаками или товарными знаками корпорации Microsoft Corporation.

Каждая компания, название программного продукта которой упоминается в настоящем руководстве, имеет лицензионное соглашение по программному обеспечению, специфическое для своих запатентованных программ.

Все прочие товарные знаки и названия продуктов, упоминаемые в настоящем руководстве, являются зарегистрированными товарными знаками соответствующих компаний. Однако в тексте данного руководства не приводится четкого разъяснения таких знаков, как ® и ™.

ВВЕДЕНИЕ

Благодарим вас за выбор этой машины! Перед началом использования машины внимательно прочитайте раздел “Важные инструкции по безопасности” и изучите приведенные в данном руководстве инструкции по правильному выполнению различных функций. После изучения данного руководства храните его в легкодоступном месте, чтобы можно было при необходимости быстро получить нужную справку.

ВАЖНЫЕ ИНСТРУКЦИИ ПО БЕЗОПАСНОСТИ

Прочитайте эти инструкции по безопасности перед началом использования машины.

⚠ ОПАСНО! - Для предотвращения риска поражения электрическим током:

1 Всегда отключайте машину от электрической розетки сразу после использования, перед очисткой или выполнением любых из описанных в данном руководстве регулировок, выполняемых пользователем, а также перед тем как оставить машину без присмотра.

⚠ ВНИМАНИЕ! - Для снижения риска возгорания, поражения

электрическим током, получения ожогов или травм:

2 Всегда отключайте машину от электрической сети перед выполнением любых регулировок, описанных в данном руководстве пользователя.

- Чтобы отключить машину от сети, установите выключатель в положение “О” (Выкл.), затем возьмитесь за вилку кабеля питания и выньте ее из розетки. Не тяните за кабель питания.
- Вставляйте вилку кабеля питания напрямую в стенную розетку. Не используйте удлинители.
- Всегда отключайте машину от сети в случае отключения электроэнергии.

3 Опасность поражения электрическим током!

- Данная машина должна быть подключена к источнику питания переменного тока, имеющему характеристики, указанные на паспортной табличке. Не подключайте машину к источнику питания постоянного тока или инвертеру. Если вы не знаете, какой источник питания используется, обратитесь к квалифицированному электрику.
- Данная машина одобрена для использования только в стране приобретения.

4 Запрещается использовать данную машину, если у нее поврежден кабель питания или вилка, если машина плохо работает, если ее уронили, если она была повреждена или если на нее попала вода. В таких случаях отвезите машину к ближайшему официальному дилеру для ее проверки, ремонта и наладки электрической или механической части.

- Если при хранении или использовании машины вы заметите необычные признаки (запах, нагрев, изменение цвета или формы и т.п.), немедленно прекратите работу и отсоедините кабель питания от розетки.
- При транспортировке швейную машину необходимо переносить, взяв за ручку. Если поднимать швейную машину, взяв за любую другую ее часть, возможно повреждение или падение машины, что может привести к травме.
- При перенесении швейной машины будьте осторожны и не делайте резких движений, поскольку резкие движения могут привести к травмам спины или колен.

5 Всегда следите, чтобы на рабочем месте не было лишних предметов:

- Запрещается работать на машине, если заблокированы какие-либо из вентиляционных отверстий. Следите, чтобы рядом с вентиляционными отверстиями машины и педалью не накапливалась пыль и обрывки ткани и ворса.
- Не кладите на педаль никакие предметы.
- Не используйте удлинители. Вставляйте вилку кабеля питания напрямую в стенную розетку.
- Запрещается бросать или вставлять посторонние предметы в любые отверстия машины.
- Не используйте машину в помещениях, в которых распыляются какие-либо аэрозоли или подается чистый кислород.
- Не используйте машину вблизи от источников тепла (например, рядом с плитой или утюгом), так как в противном случае возможно возгорание машины, кабеля питания или швейного изделия, что приведет к пожару или поражению электрическим током.
- Не устанавливайте данную швейную машину на неровной поверхности (например, на неустойчивом или наклонном столе), так как это может привести к падению машины и, как следствие, к получению травм.

6 При шитье требуется особая осторожность:

- Всегда внимательно следите за иглой. Не используйте погнутые или поврежденные иглы.
- Не приближайте пальцы к любым движущимся частям машины. При работе рядом с иглой требуется особая осторожность.
- При выполнении любых операций в зоне иглы выключайте машину, установив выключатель питания в положение “0”.
- Не используйте поврежденную или несоответствующую игольную пластину, так как это может привести к поломке иглы.
- Не тяните и не подталкивайте материал во время шитья; при шитье со свободной подачей материала строго следуйте инструкциям, чтобы не погнуть и не сломать иглу.

7 Эта машина — не игрушка!

- Будьте особенно внимательны, когда машина используется детьми или когда во время работы на машине рядом находятся дети.
- Пластиковый пакет, в который упакована швейная машина, следует выбросить или хранить так, чтобы он не попал в руки детям. Ни в коем случае не разрешайте детям играть с пакетом, так как при неосторожном обращении с ним они могут задохнуться.
- Не используйте машину для работы вне помещения.

8 Для обеспечения длительного срока эксплуатации машины:

- Не храните машину под прямыми солнечными лучами или в условиях высокой влажности. Не используйте и не храните машину вблизи нагревательных приборов (например, включенного утюга, галогенных ламп) или вблизи других источников тепла.
- Для очистки машины используйте только нейтральные моющие средства или мыло. Категорически запрещается использование бензина, других растворителей и абразивных чистящих порошков, поскольку это может привести к повреждению корпуса машины.
- Перед заменой или установкой прижимной лапки, иглы или любых других частей следует обязательно просмотреть руководство пользователя, чтобы правильно выполнить все необходимые операции.

9 Для ремонта или наладки машины:

- Если модуль подсветки вышел из строя, его замена должна производиться уполномоченным дилером.
- В случае возникновения неисправности или при выполнении необходимой настройки сначала попробуйте самостоятельно осмотреть и наладить машину, следуя указаниям в таблице поиска и устранения неисправностей в конце данного руководства пользователя. Если неисправность устранить самостоятельно не удастся, обратитесь к местному официальному дилеру Brother.

Используйте машину только по ее прямому назначению, согласно описанию в настоящем руководстве.

Используйте только те принадлежности, которые рекомендованы изготовителем и указаны в данном руководстве.

Используйте только соединительный кабель (кабель USB), входящий в комплект поставки машины.

Используйте только мышшь, специально предназначенную для этой машины.

Содержимое настоящего руководства и эксплуатационные характеристики могут быть изменены без предварительного уведомления.

Для получения дополнительной информации и обновлений посетите наш веб-сайт www.brother.com

СОХРАНИТЕ ЭТО РУКОВОДСТВО

Данная машина предназначена только для бытового применения.

ИНФОРМАЦИЯ ДЛЯ ПОЛЬЗОВАТЕЛЕЙ (КРОМЕ ПОЛЬЗОВАТЕЛЕЙ ИЗ СТРАН CENELEC)

Данное устройство не предназначено для использования людьми (в том числе детьми) с ограниченными физическими, сенсорными или умственными возможностями или не имеющими достаточных знаний и навыков, за исключением случаев, когда наблюдение за ними или их обучение проводится лицами, отвечающими за их безопасность. Следите за детьми и не допускайте, чтобы они играли с данным устройством.

ИНФОРМАЦИЯ ДЛЯ ПОЛЬЗОВАТЕЛЕЙ ИЗ СТРАН CENELEC

Эта машина может использоваться детьми от 8-ми лет и старше, людьми с ограниченными физическими, сенсорными или умственными способностями, или людьми с недостаточным опытом и знаниями, если они находятся под присмотром или были проинструктированы относительно безопасного использования устройства и осознают сопутствующие риски. Детям не следует играть с машиной. Чистка и пользовательское обслуживание не могут выполняться детьми без присмотра взрослых.

ТОЛЬКО ДЛЯ ВЕЛИКОБРИТАНИИ, ИРЛАНДИИ, МАЛЬТЫ И КИПРА

ВНИМАНИЕ!

- При замене предохранителя в вилке кабеля питания используйте предохранители с сертификацией ASTA по стандарту BS 1362 (т. е. с маркировкой ) с номиналом, указанным на вилке.
- Обязательно установите на место крышку предохранителя. Запрещается использовать вилку, если не установлена крышка предохранителя.
- Если имеющаяся розетка электросети не подходит к вилке кабеля питания машины, обратитесь к официальному дилеру Brother для получения соответствующего кабеля питания.

ВОЗМОЖНОСТИ ДАННОЙ МАШИНЫ

В Базовые операции

После покупки данной машины этот раздел необходимо прочитать в первую очередь. В этом разделе приведены инструкции по первоначальной настройке и описание наиболее полезных функций машины.

Глава 1 Подготовка к работе

Изучение работы основных компонентов и экранов

Стр. В-16

S Шитье

В этом разделе описаны различные процедуры для использования различных основных строчек и других функций. В нем подробно описано выполнение на машине базовых операций шитья, а также более сложные функции — от обработки трубчатых деталей и пришивания петель до вышивания букв и выполнения декоративных строчек.

Глава 1 Основные операции

Подготовка к шитью и изучение основных швейных операций

Стр. S-2

Глава 2 Основные строчки

Предварительно запрограммировано более 100 часто используемых строчек

Стр. S-20

Глава 3 Символьные/декоративные строчки

Разнообразие строчек расширяет свободу вашего творчества

Стр. S-76

Глава 4 MY CUSTOM STITCH (Моя строчка)

Создание оригинальных декоративных строчек

Стр. S-102

E Вышивание

В этом разделе приведены инструкции по выполнению вышивания на данной машине. В главе 1 “Вышивание” приведены инструкции по выполнению рисунков вышивания, сохраненных в машине, и импортированных рисунков. В главе 2 “Редактирование вышивки” приведены инструкции по редактированию рисунков вышивания для создания оригинальных вышивок.

Глава 1 Вышивание

Область вышивания для больших вышивок до 30 см × 20 см

Стр. E-2

Глава 2 Редактирование вышивки

Композиции можно комбинировать, поворачивать или увеличивать

Стр. E-56

A Приложение

В этом разделе приведена важная информация о работе на машине.

Глава 1 Как создать объемную вышивку

Научитесь создавать объемную вышивку

Стр. A-2

Глава 2 Техническое обслуживание и устранение неисправностей

Здесь содержатся указания по поиску и устранению неисправностей, а также рекомендации по поддержанию машины в хорошем рабочем состоянии.

Стр. A-18

СОДЕРЖАНИЕ

ТОВАРНЫЕ ЗНАКИ	
ВВЕДЕНИЕ	1
ВАЖНЫЕ ИНСТРУКЦИИ ПО БЕЗОПАСНОСТИ	1
ВОЗМОЖНОСТИ ДАННОЙ МАШИНЫ	4
НАЗВАНИЯ ЧАСТЕЙ МАШИНЫ И ИХ ФУНКЦИИ	8
Машина	8
Область иглы и прижимной лапки	9
Вышивальный модуль.....	10
Кнопки управления	10
Использование плоской платформы	11
Принадлежности в комплекте поставки	12
Дополнительные принадлежности	14

В Базовые операции

Глава1 Подготовка к работе	16
ВКЛЮЧЕНИЕ И ВЫКЛЮЧЕНИЕ МАШИНЫ ...	17
Настройка машины при первом включении	18
ЭКРАН ЖК-ДИСПЛЕЯ	20
Использование кнопки настроек машины	24
Использование кнопки справки швейной машины	32
Использование функции Руководство по эксплуатации	33
Использование функции Руководство по шитью	34
Использование функции Пояснение к рисункам.....	35
ЗАПРАВКА НИЖНЕЙ НИТИ	36
Намотка шпульки	36
Установка шпульки	41
Вытягивание нижней нити	43
ЗАПРАВКА ВЕРХНЕЙ НИТИ	44
Заправка верхней нити	44
Использование режима шитья двойной иглой.....	47
Использование нитей, которые быстро сматываются с катушки	49
ЗАМЕНА ПРИЖИМНОЙ ЛАПКИ	51
Снятие прижимной лапки	51
Установка прижимной лапки.....	51
Установка прижимной лапки при помощи прилагаемого адаптера	51
ЗАМЕНА ИГЛЫ	53
ОБЩАЯ ИНФОРМАЦИЯ ОБ ИГЛАХ И МАТЕРИАЛАХ	54
Общая информация об игле	54
Сочетания ткани, нити и иглы	55
ПЕРЕД ВЫШИВАНИЕМ	56
Вышивание шаг за шагом	56
Установка лапки для вышивания “W”	57
Использование дополнительной лапки для вышивания “W+” со светодиодным указателем.....	58
Установка вышивального модуля	60
ИСПОЛЬЗОВАНИЕ ФУНКЦИЙ, ДОСТУПНЫХ ПРИ ПОДКЛЮЧЕНИИ ПРИНАДЛЕЖНОСТЕЙ К МАШИНЕ	63
Использование USB-носителя или устройства чтения вышивальных карт/USB-модуля записи на карту*	63
Подключение машины к компьютеру	63
Использование USB-мыши.....	64
Использование дополнительной лапки двойной подачи.....	64

S Шитье

Глава1 Основные операции	2
ШИТЬЕ	3
Выполнение строчки	3
Выполнение закрепляющих стежков	5
Автоматическое вышивание закрепляющих стежков	5
Шитье по кривой	7
Изменение направления шитья	7
Шитье плотных тканей	7
Пришивание застежки “велькро”	8
Шитье тонких тканей	9
Шитье эластичных тканей	9
НАСТРОЙКИ СТРОЧЕК	10
Настройка ширины строчки.....	10
Настройка длины стежка	10
Настройка параметра “СДВИГ ВПРАВО/ВЛЕВО (L/R SHIFT)”	11
Настройка натяжения нити	12
ПОЛЕЗНЫЕ ФУНКЦИИ	13
Автоматическая обрезка нити.....	13
Регулировка положения опускания иглы при помощи контрольного маркера (для моделей, оборудованных контрольным маркером).....	14
Использование коленоподъемника	15
Поворот материала	15
Система автоматического датчика материала (Автоматическое давление прижимной лапки).....	17
Положение иглы (расположение стежков).....	18
Блокировка экрана	18
Глава2 Основные строчки	20
ВЫБОР ОБЫЧНЫХ СТРОЧЕК	21
Выбор строчки	21
Сохранение настроек строчек	22
ВЫПОЛНЕНИЕ СТРОЧЕК	24
Прямые строчки	24
Вытачка	28
Выполнение сборок	29
Краевой шов вподгибку	29
Мелкие складки	30
Строчки “зигзаг”	31
Строчки “зигзаг” для эластичных материалов.....	33
Обметывание краев.....	33
Выстегивание.....	35
Потайные строчки-мережки	45
Аппликация	48
Строчки-ракушки.....	49
Фестонная строчка	50
Лоскутные работы	50
Строчки для украшения сборками или буфами	51
Строчка-мережка.....	52
Пристрачивание ленты или эластичной тесьмы.....	52
Кружевная строчка	53
Выметывание петель за один прием	55
Штопка	58
Закрепки	59
Пришивание пуговиц	61
Выметывание глазков	62
Шитье в разных направлениях (прямая строчка и строчка “зигзаг”).....	63
Втачивание застежки “молия”	64
ТАБЛИЦА НАСТРОЕК СТРОЧЕК	67

Глава3 Символьные/декоративные строчки 76

ВЫБОР РИСУНКОВ СТРОЧЕК	77
Выбор рисунков декоративных строчек/ декоративных строчек 7 мм/атласных строчек/ атласных строчек 7 мм/крестовидных строчек/ основных декоративных строчек.....	78
Символы.....	78
ВЫШИВАНИЕ РИСУНКОВ СТРОЧЕК	81
Выполнение привлекательной отделки.....	81
Основные операции.....	81
Выполнение настроек.....	82
РЕДАКТИРОВАНИЕ РИСУНКОВ СТРОЧЕК	84
Изменение размера.....	86
Изменение длины рисунка (только для рисунков атласных строчек 7 мм).....	86
Создание вертикального зеркального отображения.....	86
Создание горизонтального зеркального отображения.....	86
Повторяющееся вышивание рисунка.....	86
Изменение плотности строчки (только для рисунков атласных строчек).....	87
Возврат к началу рисунка.....	87
Проверка отображения.....	88
КОМБИНИРОВАНИЕ РИСУНКОВ СТРОЧЕК	89
Перед комбинированием.....	89
Комбинирование различных рисунков строчек.....	89
Комбинирование больших и маленьких рисунков строчек.....	90
Комбинирование горизонтальных зеркальных отображений рисунка строчки.....	91
Комбинирование рисунков строчек различной длины.....	91
Пошаговое вышивание рисунка строчки (только для рисунков атласных строчек 7 мм).....	92
ИСПОЛЬЗОВАНИЕ ФУНКЦИЙ ПАМЯТИ	94
Меры предосторожности при работе с данными для вышивания.....	94
Сохранение рисунков строчек в памяти машины.....	95
Сохранение рисунков строчек на USB-носителе.....	96
Сохранение рисунков строчек на компьютере.....	97
Извлечение рисунков строчек из памяти машины.....	98
Извлечение данных с USB-носителя.....	99
Извлечение данных из компьютера.....	100

Глава4 MY CUSTOM STITCH (Моя строчка) 102

СОЗДАНИЕ СТРОЧКИ	103
ВВОД ДАННЫХ СТРОЧКИ	105
ИСПОЛЬЗОВАНИЕ СОХРАНЕННЫХ ПОЛЬЗОВАТЕЛЬСКИХ СТРОЧЕК	110
Сохранение пользовательских строчек в списке.....	110
Извлечение сохраненных строчек.....	111

Е Вышивание

Глава1 Вышивание 2

ВЫБОР РИСУНКОВ	3
Выбор рисунков вышивания, рисунков из “Коллекции Brother”, рисунков букв алфавита с цветочным орнаментом и рисунков для объемного вышивания.....	4
Выбор рисунков букв/символов.....	5
Выбор рисунков обрамления.....	7
Выбор рисунков с вышивальными карт.....	7
Выбор рисунков, хранящихся на USB-носителе/ компьютере.....	8
ПРОСМОТР ДАННЫХ НА ЭКРАНЕ ВЫШИВАНИЯ	9

ПОДГОТОВКА ТКАНИ 11

Прикрепление стабилизирующего материала (подложки) с помощью утюга к ткани.....	11
Закрепление ткани в пальцах.....	13
Вышивание на маленьких кусочках ткани или на краях ткани.....	16

УСТАНОВКА ПЯЛЕЦ 17

ПОДТВЕРЖДЕНИЕ ПОЗИЦИИ РИСУНКА 19

Проверка позиции рисунка.....	19
Предварительный просмотр завершеного рисунка.....	20

ВЫПОЛНЕНИЕ РИСУНКА ВЫШИВКИ 21

Выполнение привлекательной вышивки.....	21
Выполнение рисунков вышивания.....	22
Выполнение рисунков вышивания, в которых используются аппликации.....	23

РЕГУЛИРОВКИ ВО ВРЕМЯ ВЫШИВАНИЯ 26

Если заканчивается нижняя нить (нить шпульки).....	26
Если во время вышивания обрывается нить.....	27
Повторное выполнение процедуры с начала.....	28
Возобновление вышивания после выключения питания машины.....	28

НАСТРОЙКИ ПРОЦЕДУРЫ ВЫШИВАНИЯ 30

Регулировка натяжения нити.....	30
Регулировка шпульного колпачка (без цветовой маркировки на винте).....	31
Использование функции автоматической обрезки нити (обрезка после вышивания цвета).....	32
Использование функции подрезки нитей.....	32
Регулировка скорости вышивания.....	33
Изменение экрана цветов нитей.....	34
Изменение экрана “Отображение пялец”.....	35

КОРРЕКТИРОВКА РИСУНКА 36

Перемещение рисунка.....	36
Совмещение рисунка и иглы.....	36
Изменение размера рисунка.....	37
Поворот рисунка.....	38
Создание горизонтального зеркального отображения.....	39
Увеличение экрана редактирования.....	39
Изменение плотности (только для букв алфавита и рисунков обрамления).....	40
Изменение цветов рисунков букв алфавита.....	40
Вышивание связанных символов.....	41
Непрерывное вышивание (монохромное с использованием одного цвета).....	43

ИСПОЛЬЗОВАНИЕ ФУНКЦИЙ ПАМЯТИ 44

Меры предосторожности при работе с данными для вышивания.....	44
Сохранение рисунков вышивания в памяти машины.....	45
Сохранение рисунков вышивания на USB-носителе.....	46
Сохранение рисунков вышивания на компьютере.....	47
Извлечение рисунков вышивания из памяти машины.....	48
Извлечение данных с USB-носителя.....	49
Извлечение данных из компьютера.....	50

ВЫШИВКА АППЛИКАЦИЙ 51

Использование рисунка обрамления для изготовления аппликаций (1).....	51
Использование рисунка обрамления для изготовления аппликаций (2).....	52
Выполнение отдельных рисунков вышивания.....	53

Глава2 Редактирование вышивки 56

ОБЪЯСНЕНИЕ ФУНКЦИЙ 57

ВЫБОР РИСУНКОВ ДЛЯ

РЕДАКТИРОВАНИЯ 58

Выбор рисунков вышивания, рисунков из “Коллекции Brother”, рисунков букв алфавита с цветочным орнаментом, рисунков обрамления и рисунков для объемного вышивания.....	59
Выбор рисунков букв алфавита.....	59

РЕДАКТИРОВАНИЕ РИСУНКОВ 61

Перемещение рисунка.....	63
--------------------------	----

Поворот рисунка.....	63
Изменение размера рисунка.....	63
Удаление рисунка.....	63
Отображение рисунков на экране с увеличением 200%.....	63
Изменение конфигурации рисунков букв/символов.....	64
Изменение межсимвольного интервала.....	64
Уменьшение интервала между символами.....	65
Разделение комбинированных рисунков букв/ символов.....	65
Изменение цвета отдельных букв алфавита в рисунке.....	66
Вышивание связанных символов.....	67
Изменение цвета нити.....	67
Создание таблицы собственных нитей.....	68
Выбор цвета из таблицы собственных нитей.....	71
Создание повторяющихся рисунков.....	72
Повторное вышивание рисунка.....	76
Дублирование рисунка.....	78
После редактирования.....	79
КОМБИНИРОВАНИЕ РИСУНКОВ.....	80
Редактирование комбинированных рисунков.....	80
Вышивание комбинированных рисунков.....	83
РАЗЛИЧНЫЕ ФУНКЦИИ ВЫШИВАНИЯ.....	84
Непрерывное вышивание (монохромное с использованием одного цвета).....	84
Сметочное вышивание.....	84
ИСПОЛЬЗОВАНИЕ ФУНКЦИЙ ПАМЯТИ.....	85
Верхняя нить натянута.....	23
Запутавшаяся нить на изнаночной стороне материала....	24
Неправильное натяжение нити.....	26
Материал застрял в машине и не вытаскивается.....	27
Список признаков.....	30
СООБЩЕНИЯ ОБ ОШИБКАХ.....	34
ТЕХНИЧЕСКИЕ ХАРАКТЕРИСТИКИ.....	37
ОБНОВЛЕНИЕ ПРОГРАММНОГО ОБЕСПЕЧЕНИЯ.....	38
Процедура обновления с использованием USB-носителя.....	38
Процедура обновления с использованием компьютера...	39
УКАЗАТЕЛЬ.....	40

А Приложение

Глава1 Как создать объемную вышивку 2

ОБЩИЕ СВЕДЕНИЯ ОБ ОБЪЕМНОМ ВЫШИВАНИИ.....	3
ПОДГОТОВКА К ОБЪЕМНОМУ ВЫШИВАНИЮ.....	3
Необходимые материалы.....	3
Заправка верхней нити.....	4
Подготовка нижней нити.....	5
СОЗДАНИЕ ОБЪЕМНОЙ ВЫШИВКИ (ШИТЬЕ).....	9
Расположение материала и шитье.....	9
Объемное вышивание со свободной подачей материала.....	11
СОЗДАНИЕ ОБЪЕМНОЙ ВЫШИВКИ (ВЫШИВАНИЕ).....	12
Выбор рисунка.....	12
Начало вышивания.....	14
РЕГУЛИРОВКА НАТЯЖЕНИЯ НИТИ.....	16
ПОИСК И УСТРАНЕНИЕ НЕИСПРАВНОСТЕЙ.....	17

Глава2 Техническое обслуживание и устранение неисправностей 18

УХОД И ТЕХНИЧЕСКОЕ ОБСЛУЖИВАНИЕ ...	19
Ограничения, касающиеся смазки.....	19
Меры предосторожности при хранении машины.....	19
Очистка экрана ЖК-дисплея.....	19
Очистка корпуса машины.....	19
Очистка челночного устройства.....	19
Чистка ножа в области шпульного колпачка.....	21
Сервисное сообщение.....	21
НАСТРОЙКА ПАРАМЕТРОВ ЭКРАНА.....	22
Регулировка яркости дисплея.....	22
Неисправна сенсорная панель.....	22
ПОИСК И УСТРАНЕНИЕ НЕИСПРАВНОСТЕЙ.....	23
Устранение распространенных неисправностей.....	23

НАЗВАНИЯ ЧАСТЕЙ МАШИНЫ И ИХ ФУНКЦИИ

Ниже приведены наименования различных частей швейной машины и описаны их функции. Перед началом эксплуатации машины внимательно прочтите эти описания.

Машина

■ Вид спереди

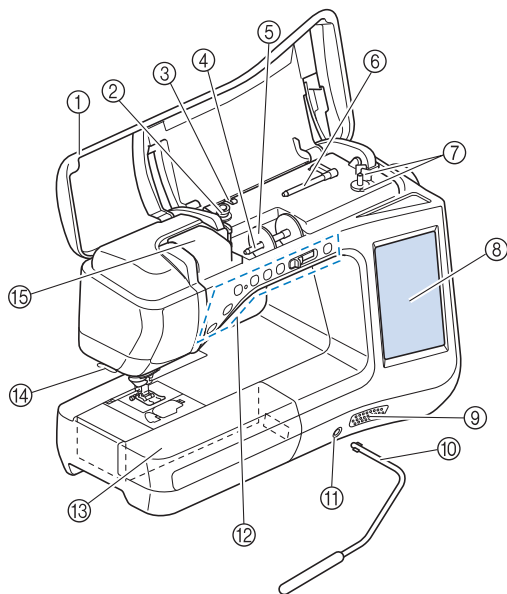

- ① **Верхняя крышка**
Для заправки нити в машину и намотки шпульки откройте верхнюю крышку.
- ② **Диск предварительного натяжения**
Перед намоткой шпульки проведите нить вокруг диска предварительного натяжения. (Стр. В-36)
- ③ **Нитенаправитель для намотки шпульки**
Перед намоткой шпульки проведите нить через нитенаправитель. (Стр. В-36)
- ④ **Стержень для установки катушки**
Этот стержень предназначен для установки катушки с нитью. (Стр. В-44)
- ⑤ **Колпачок катушки**
Колпачок катушки используется для фиксации катушки с нитью на стержне. (Стр. В-44)
- ⑥ **Дополнительный стержень для установки катушки с нитью**
Этот стержень для катушки используется для намотки нити на шпульку или для шитья двойной иглой. (Стр. В-36, В-47)
- ⑦ **Устройство намотки шпулек**
Служит для намотки нити на шпульку. (Стр. В-36)
- ⑧ **ЖКД (жидкокристаллический дисплей)**
На жидкокристаллическом дисплее отображаются настройки для выбранного типа строчки и сообщения об ошибках. (Стр. В-20)
- ⑨ **Динамик**
- ⑩ **Коленоподъемник**
Коленоподъемник используется для подъема и опускания прижимной лапки. (Стр. S-15)
- ⑪ **Гнездо для коленоподъемника**
В это гнездо вставляется коленоподъемник. (Стр. S-15)
- ⑫ **Кнопки управления (7 кнопок) и регулятор скорости шитья**
Эти кнопки и ползунковый регулятор используются для управления швейной машиной. (Стр. В-10)
- ⑬ **Плоская платформа с отделением для хранения принадлежностей**
В отделении для хранения принадлежностей храните прижимные лапки и шпульки. Для облегчения обработки цилиндрических деталей снимите эту платформу. (Стр. В-11)
- ⑭ **Приспособление для обрезки нити**
Для обрезки пропустите нить через приспособление. (Стр. В-46)
- ⑮ **Пластина нитенаправителя**
При заправке верхней нити проведите нить вокруг пластины нитенаправителя. (Стр. В-44)

■ Вид справа/сзади

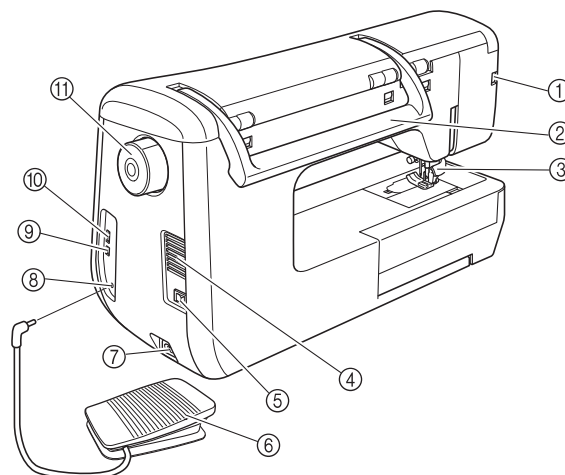

- ① **Гнездо для дополнительной прижимной лапки**
Служит для подключения лапки двойной подачи или лапки для вышивания со светодиодным указателем. (Стр. В-58, В-64)
- ② **Ручка**
Служит для переноски швейной машины.
- ③ **Рычаг прижимной лапки**
Поднимите или опустите рычаг лапки, чтобы соответственно поднять или опустить прижимную лапку. (Стр. В-51)
- ④ **Вентиляционное отверстие**
Вентиляционное отверстие позволяет осуществляться циркуляции воздуха вокруг двигателя. Не закрывайте это отверстие во время работы машины.
- ⑤ **Выключатель питания**
Выключатель питания служит для включения (положение "ВКЛ") и выключения (положение "ВЫКЛ") машины. (Стр. В-17)
- ⑥ **Педаль**
Путем нажатия на эту педаль осуществляется управление скоростью шитья. (Стр. S-4)
- ⑦ **Гнездо для кабеля питания**
Вставьте разъем кабеля питания в гнездо на машине. (Стр. В-17)
- ⑧ **Гнездо для подключения педали**
Вставьте разъем педали в соответствующее гнездо на машине. (Стр. S-4)
- ⑨ **USB-порт для компьютера**
Для импорта/экспорта рисунков между компьютером и машиной подключите USB-кабель к USB-порту. (Стр. В-63, S-97, E-47)
- ⑩ **USB-порт (USB 2.0) для подключения мыши и USB-носителя**
Для передачи рисунков с USB-носителя или на него подключайте USB-носитель непосредственно к USB-порту. (Стр. В-63, S-96, E-46)
Подключите к этому порту USB-мышь для использования в работе. (Стр. В-64)
- ⑪ **Маховик**
При вращении маховика на себя (против часовой стрелки) игла поднимается и опускается. Маховик следует вращать в направлении передней части машины.

Область иглы и прижимной лапки

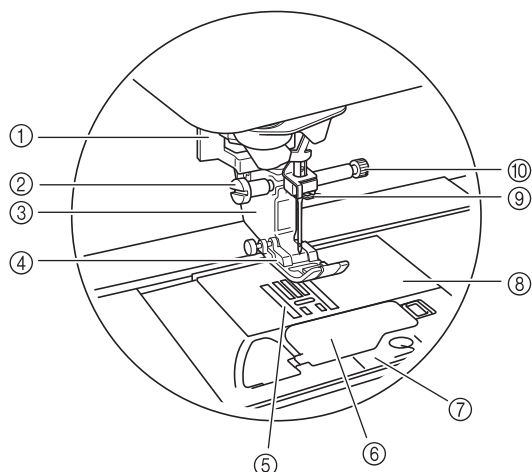

- ① **Рычажок для выметывания петли**
Рычажок для обметывания петли используется для выполнения петель с использованием прижимной лапки для обметывания петель за один прием. (Стр. S-55)
- ② **Винт держателя прижимной лапки**
Винт держателя прижимной лапки используется для фиксации прижимной лапки. (Стр. B-51, B-57)
- ③ **Держатель прижимной лапки**
Прижимная лапка устанавливается на держатель прижимной лапки. (Стр. B-51)
- ④ **Прижимная лапка**
Прижимная лапка служит для приложения к материалу постоянного давления во время шитья. Установите лапку, соответствующую выбранному типу строчки. (Стр. B-51)
- ⑤ **Гребенки транспортера**
Гребенки транспортера служат для подачи ткани в направлении шитья.
- ⑥ **Крышка челночного устройства**
Для установки шпульки необходимо открыть крышку челночного устройства. (Стр. B-41, S-32)
- ⑦ **Крышка игольной пластины**
Снимите крышку игольной пластины для очистки челнока. (Стр. S-26, E-22)
- ⑧ **Игольная пластина**
На игольной пластине нанесена разметка, помогающая при выполнении прямых швов. (Стр. S-26)
- ⑨ **Нитенаправитель игловодителя**
Пропустите верхнюю нить через нитенаправитель игловодителя. (Стр. B-44)
- ⑩ **Винт иглодержателя**
Винт иглодержателя используется для фиксации иглы в иглодержателе. (Стр. B-51)

Размеры на игольной пластине, крышке челночного устройства (с отметкой) и крышке игольной пластины

Размеры на крышке челночного устройства являются опорными значениями для рисунков со средним (центральным) положением иглы. Размеры на игольной пластине и крышке игольной пластины являются опорными значениями для строчек с левым положением иглы.

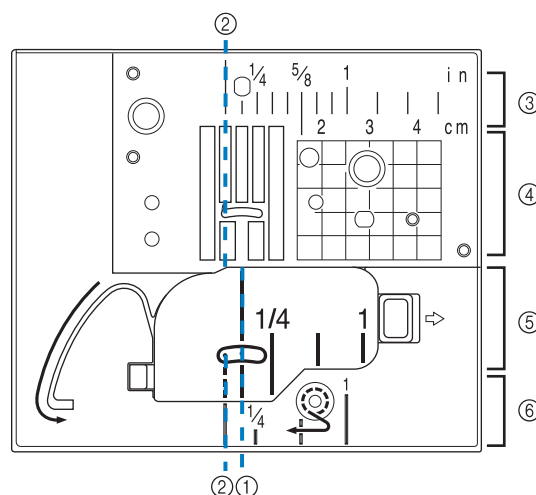

- ① Для строчек со средним (центральным) положением иглы
- ② Для строчек с левым положением иглы
- ③ Левое положение иглы на игольной пластине <дюймы>
- ④ Левое положение иглы на игольной пластине <см>
- ⑤ Среднее (центральное) положение иглы на крышке челночного устройства (с отметкой) <дюймы>
- ⑥ Левое положение иглы на крышке игольной пластины <дюймы>

Вышивальный модуль

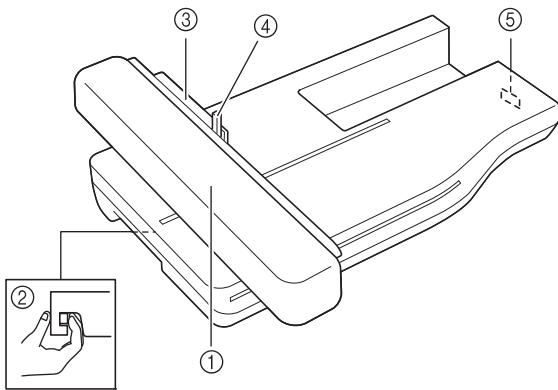







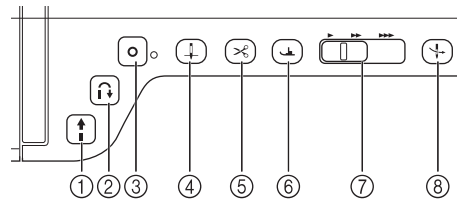

- ① **Каретка**
Каретка автоматически перемещает пяльцы при вышивании. (Стр. В-60)
- ② **Кнопка разблокировки (расположена под вышивальным модулем)**
Нажимайте кнопку разблокировки для снятия вышивального модуля. (Стр. В-60)
- ③ **Держатель пялец**
Для фиксации пялец вставьте их в держатель пялец. (Стр. Е-17)
- ④ **Рычаг фиксации пялец**
Нажмите вниз рычажок фиксации пялец для их фиксации. (Стр. Е-17)
- ⑤ **Разъем вышивального модуля**
При установке вышивального модуля вставьте разъем вышивального модуля в соединительный порт. (Стр. В-60)

⚠ ОСТОРОЖНО!

- Перед подключением или отключением вышивального модуля выключите выключатель питания машины.
- После установки пялец в держатель убедитесь, что рычажок фиксации пялец правильно опущен.

Кнопки управления



- ① **Кнопка “Старт/Стоп”** 
После нажатия этой кнопки машина выполняет несколько стежков на малой скорости, а потом начинает шить на скорости, заданной регулятором скорости шитья. Чтобы остановить машину, снова нажмите эту кнопку. Удерживайте кнопку нажатой, чтобы машина шила на минимально возможной скорости. Цвет кнопки зависит от режима работы машины.
Зеленый: Машина готова к шитью или уже шьет.
Красный: Шитье невозможно.
- ② **Кнопка “Обратные стежки”** 
Для прямых строчек, строчек “зигзаг” и строчек “зигзаг” для эластичных материалов, для которых допускаются обратные стежки, машина будет выполнять обратные стежки на малой скорости, только пока удерживается нажатой кнопка “Обратные стежки”. Стежки выполняются в противоположном направлении.
Для других строчек эта кнопка используется для выполнения закрепляющих стежков в начале и в конце строчки. Если нажать и удерживать нажатой эту кнопку, машина выполнит 3 стежка в одной точке и автоматически остановится. (см. стр. S-5)
- ③ **Кнопка “Закрепляющие стежки”** 
Эта кнопка используется, чтобы выполнить один стежок несколько раз для закрепления.
При выполнении символьных/декоративных строчек нажимайте эту кнопку, чтобы завершить шитье не в средней точке, а после выполнения полного рисунка. Светодиодный индикатор рядом с этой кнопкой горит, пока машина выполняет вышивание полного рисунка, и автоматически гаснет, когда шитье останавливается. (см. стр. S-5)
- ④ **Кнопка “Положение иглы”** 
Эта кнопка используется при изменении направления шитья или для мелкого шитья на малых площадях. При нажатии этой кнопки игла поднимается или опускается. С помощью этой кнопки можно поднять и опустить иглу для прошивания одного стежка.
- ⑤ **Кнопка “Обрезка нити”** 
Нажмите эту кнопку после шитья для автоматической обрезки излишка нити.
- ⑥ **Кнопка “Подъемник прижимной лапки”** 
Нажмите эту кнопку, чтобы опустить прижимную лапку и придавить материал. Нажмите эту кнопку еще раз, чтобы поднять прижимную лапку.
- ⑦ **Регулятор скорости шитья** 
Этот регулятор используется для задания скорости шитья. Для уменьшения скорости шитья сдвиньте ползунок влево. Для увеличения скорости шитья сдвиньте ползунок вправо. Начинающим пользователям рекомендуется шить на малой скорости.
- ⑧ **Кнопка “Автоматическая заправка нити”** 
Эта кнопка используется для автоматической заправки нити в иглу.

⚠ ОСТОРОЖНО!

- Не нажимайте кнопку “Обрезка нити” после обрезки нитей. В противном случае это может привести к поломке иглы, запутыванию нитей или повреждению машины.

Использование плоской платформы

Потяните верхнюю часть съемной плоской платформы, чтобы открыть отсек для принадлежностей.

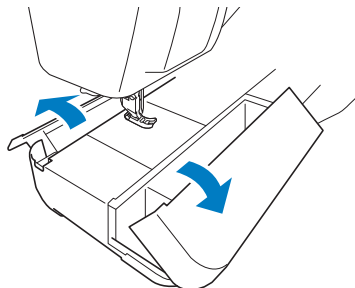

Ящик для хранения прижимных лапок можно хранить в отсеке для принадлежностей в плоской платформе.

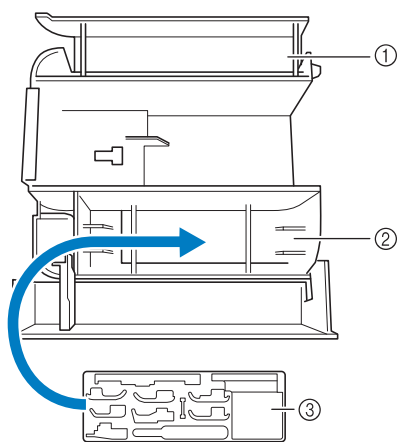

- ① Место для хранения в плоской платформе
- ② Место для хранения прижимной лапки в плоской платформе
- ③ Ящик для хранения прижимных лапок
В ящике также предусмотрены места для хранения дополнительных прижимных лапок (лапки "V" с вертикальным выравниванием строчки и т. д.).

Принадлежности в комплекте поставки

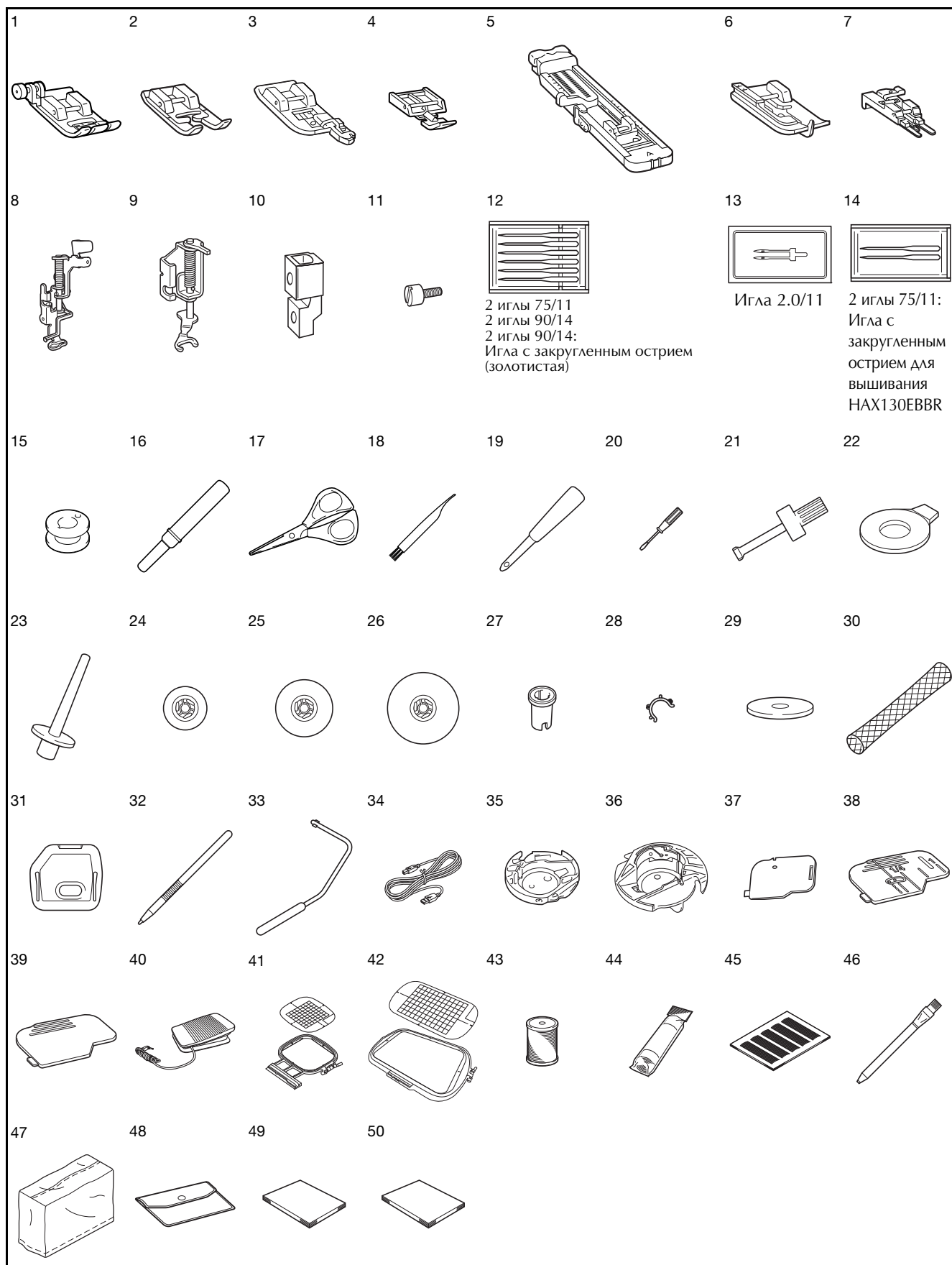

No.	Наименование	Код изделия	
		Америка	Другие
1	Лапка для строчки зигзаг "J" (установлена на машине)	XF3022-001	
2	Лапка для выстрачивания монограмм "N"	X53840-351	
3	Лапка для краеобметочных работ "G"	XC3098-051	
4	Лапка для вшивания "молнии" "I"	X59370-051	
5	Лапка для обметывания петель "A"	X57789-251	
6	Лапка для потайной строчки "R"	X56409-051	
7	Лапка для пришивания пуговиц "M"	130489-001	
8	Лапка для вышивания "W"	XF4012-001	
9	Стегальная лапка с открытым мыском "O" для свободной подачи материала	XF4873-001	
10	Адаптер	XF3613-001	
11	Винт (малый)	XA4813-051	
12	Набор игл*1	X58358-051	
13	Двойная игла*2	X59296-151	
14	Набор игл с закругленным острием*3	XD0705-051	
15	Шпулька (10 шт.) (один установлен на машине)	SA156	SFB: XA5539-151
16	Вспарыватель для петель	XF4967-001	
17	Ножницы	XF2052-001	
18	Щеточка для очистки	X59476-051	
19	Прошивка	XZ5051-001	
20	Отвертка (малая)	X55468-051	
21	Отвертка (большая)	XC4237-021	
22	Дискообразная отвертка	XC1074-051	
23	Вертикальный стержень для установки катушки	XC8619-052	
24	Колпачок катушки (малый)	130013-154	
25	Колпачок катушки (средний) (2 шт.) (один установлен на машине)	X55260-153	
26	Колпачок катушки (большой)	130012-054	
27	Колпачок катушки (специальный)	XA5752-121	
28	Фиксатор шпульки (10 шт.)	XE3060-001	
29	Подкладка под катушку (установлена на машине)	X57045-051	
30	Сетка для катушки (2 шт.)	XA5523-050	
31	Крышка игольной пластины для вышивания	XE5131-001	
32	Перо для сенсорного экрана (стилус)	XA9940-051	
33	Коленоподъемник	XA6941-052	
34	USB-кабель	XD0745-051	
35	Дополнительный шпульный колпачок (без цветовой маркировки винта)	XC8167-551	
36	Шпульный колпачок (серый, для объемного вышивания)	XE8298-001	
37	Крышка челночного устройства с направителем для каркасной нити (с одним отверстием)	XE8991-101	
38	Крышка челночного устройства (с отметкой)	XF0750-101	

No.	Наименование	Код изделия	
		Америка	Другие
39	Крышка челночного устройства (установлена на машине)	XE8992-101	
40	Педаль	XD0501-151(для стран ЕС) XC8816-051 (для других стран)	
41	Комплект пялец (средние), 10 см (В) × 10 см (Ш)	SA438	EF74: XC8480-152
42	Комплект пялец (сверхбольшие) 30 см (В) × 20 см (Ш)	SA447	EF92: XE5071-001
43	Нижняя нить для вышивания	SA-EBT	XC6283-001
44	Стабилизирующий материал	SA519	BM3: XE0806-001
45	Комплект листов с координатной сеткой	SA507	GS3: X81277-151
46	Портновский мелок	XE8568-001	
47	Пылезащитный чехол	XF4569-001	*4 XF4113-001
48	Сумка для принадлежностей	XC4487-021	
49	Руководство пользователя	Данное руководство	
50	Краткий справочник	XN4414-001	XN4416-001

*1 2 иглы 75/11,
2 иглы 90/14,
2 иглы 90/14: Игла с закругленным острием (золотистая)

*2 игла 2.0/11

*3 2 иглы 75/11:
Игла с закругленным острием для вышивания NAX130EBBR

*4 Принадлежности в комплекте поставки различаются в зависимости от страны или региона.



Напоминание

- Используйте только принадлежности, рекомендованные для данной машины.
- Чтобы предотвратить разматывание нити со шпульки, надевайте на шпульки фиксаторы шпулек. Кроме того, соединение фиксаторов шпулек позволяет шпулькам легко храниться и при падении предотвращает шпульки от заворачивания.

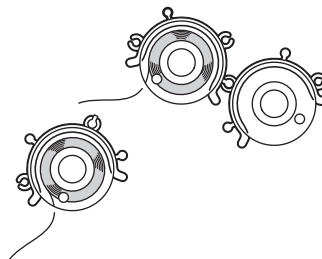

- Набор прилагаемых принадлежностей может различаться в зависимости от страны или региона.

Дополнительные принадлежности

Перечисленные ниже дополнительные принадлежности можно приобрести отдельно у официального дилера Brother.

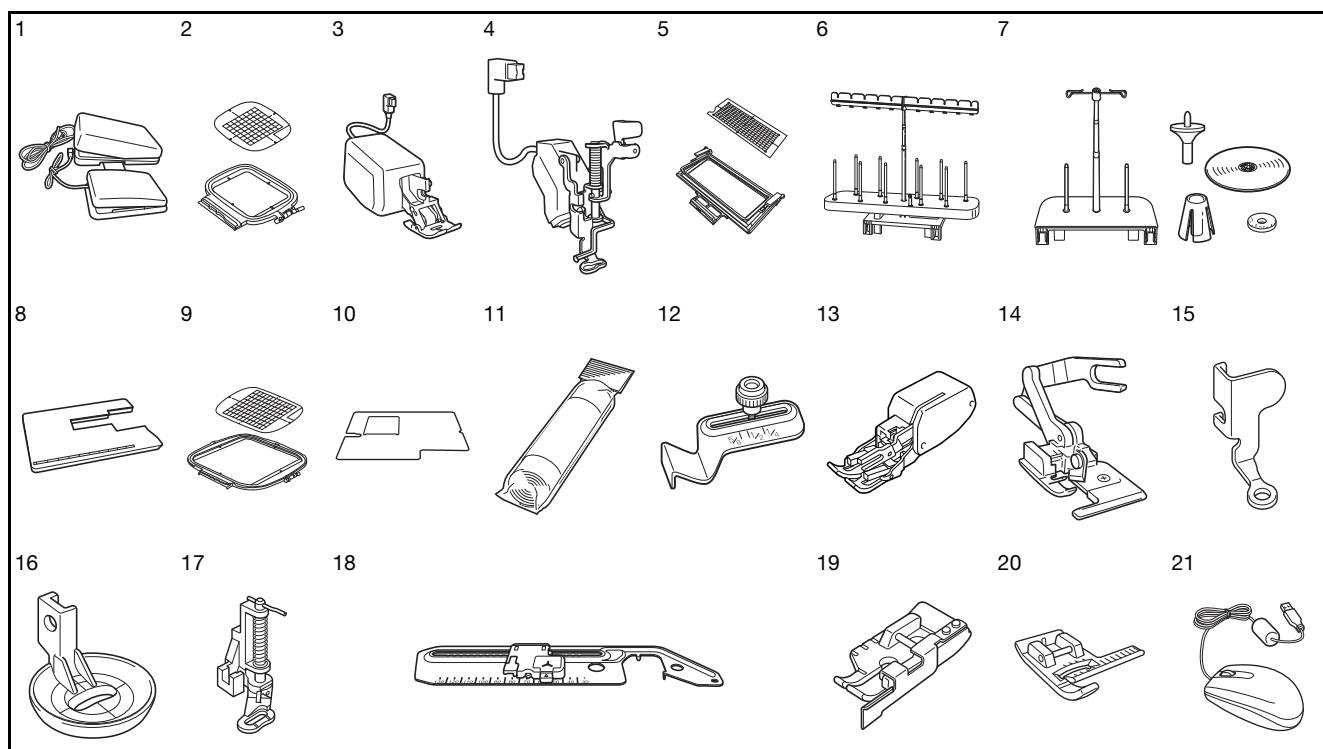

No.	Наименование	Код изделия	
		Америка	Другие
1	Универсальная педаль	SAMFFC (для США) SAMFFCC (для Канады)	MFFC1: XF4159-001 MFFC10C: XF4471-001 (для Австралии)
2	Квадратные пяльцы 15 см (В) x 15 см (Ш)	SA448 (для США) SA448C (для Канады)	SEF150: XF4163-001
3	Лапка двойной подачи	DF1: XF4166-001 (для стран ЕС) XF3165-001 (для других стран)	
4	Лапка для вышивания "W+" со светодиодным указателем	FLED1: XF4168-001 (для стран ЕС) XF3124-001 (для других стран)	
5	Пяльцы для вышивания бордюра 30 см (В) x 10 см (Ш)	SABF6200D1 (для США) SABF6200D1C (для Канады)	BF3: XF4170-001
6	Стойка для 10 катушек	SA561 (для США) SA561C (для Канады)	TS5: XF4175-001
7	Стойка для больших катушек	SA562 (для США) SA562C (для Канады)	TS6: XF4180-001
8	Стол-приставка	SAWT6200D (для США) SAWT6200DC (для Канады)	WT10: XF4184-001
9	Комплект пялец 20 см (В) x 20 см (Ш)	SA446	EF91: XE5068-101
10	Защитный лист	SAPS6200D	PS2: XF8196-001 PS2AP: XF8197-001
11	Стабилизирующий материал	SA519	BM3: XE0806-001
	Растворимый в воде стабилизирующий материал	SA520	BM5: XE0615-001

No.	Наименование	Код изделия	
		Америка	Другие
12	Направляющая для шва	SA538	SG1: XC8483-052
13	Шагающая лапка	SA140	F033N: XC2214-052
14	Лапка с боковым ножом	SA177	F054: XC3879-152
15	Лапка для выстигивания со свободной подачей материала "С"	XF4737-001	
16	Стегальная лапка "Е" для фигурного выстигивания со свободной подачей материала	XE0766-001	
17	Лапка для выстигивания со свободной подачей материала	SA129	F005N: XC1948-052
18	Устройство для шитья по кругу	SACIRC1	CIRC1: XE3527-001
19	Стегальная лапка 1/4 дюйма с направляющей	SA185	F057: XC7416-252
20	Лапка "V" с вертикальным выравниванием строчки	SA189	F063: XE5224-001
21	USB-мышь	XE5334-101	



Напоминание

- Все спецификации соответствуют фактическим на момент издания руководства. Некоторые спецификации могут быть изменены без предварительного уведомления.



Примечание

- Карты с данными для вышивания, приобретенные в других странах, могут оказаться непригодными для работы с данной машиной.
- Полный список дополнительных карт для вашей машины можно получить у вашего дилера или у местного официального дилера Brother.



Базовые операции

В этом разделе приведены инструкции по первоначальной настройке и описание наиболее полезных функций машины.
Номера страниц этого раздела начинаются с буквы “В”.

Глава1 Подготовка к работеВ-16

В Базовые операции

Глава 1

Подготовка к работе

ВКЛЮЧЕНИЕ И ВЫКЛЮЧЕНИЕ МАШИНЫ..... 17

Настройка машины при первом включении..... 18

ЭКРАН ЖК-ДИСПЛЕЯ 20

■ Главный экран..... 20

■ Экран основных строчек 21

■ Функции кнопок 22

Использование кнопки настроек машины 24

■ Выбор режима "Режим энергосбережения" или "Режим выключения при бездействии"..... 28

■ Изменение формы указателя при использовании USB-мыши 28

■ Выбор начального экрана 28

■ Изменение языка сообщений на экране ЖК-дисплея 29

■ Изменение цветов фона рисунков вышивания..... 29

■ Выбор размера эскизов рисунков 30

■ Сохранение изображения экрана настроек на USB-носитель 31

Использование кнопки справки швейной машины 32

Использование функции Руководство по эксплуатации..... 33

Использование функции Руководство по шитью 34

Использование функции Пояснение к рисункам 35

ЗАПРАВКА НИЖНЕЙ НИТИ..... 36

Намотка шпульки 36

■ Использование дополнительного стержня для катушки..... 36

■ Использование основного стержня для катушки..... 39

■ Распутывание нити под седлом устройства намотки шпулек..... 40

Установка шпульки..... 41

Вытягивание нижней нити 43

ЗАПРАВКА ВЕРХНЕЙ НИТИ 44

Заправка верхней нити..... 44

Использование режима шитья двойной иглой 47

Использование нитей, которые быстро сматываются с катушки..... 49

■ Использование сетки для катушки 49

■ Использование вертикального стержня для катушки 50

ЗАМЕНА ПРИЖИМНОЙ ЛАПКИ 51

Снятие прижимной лапки 51

Установка прижимной лапки 51

Установка прижимной лапки при помощи прилагаемого адаптера..... 51

■ Установка шагающей лапки 52

ЗАМЕНА ИГЛЫ 53

ОБЩАЯ ИНФОРМАЦИЯ ОБ ИГЛАХ И МАТЕРИАЛАХ 54

Общая информация об игле 54

Сочетания ткани, нити и иглы..... 55

ПЕРЕД ВЫШИВАНИЕМ 56

Вышивание шаг за шагом 56

Установка лапки для вышивания "W" 57

Использование дополнительной лапки для вышивания "W+" со светодиодным указателем 58

■ Установка лапки для вышивания "W+" со светодиодным указателем 58

■ Проверка точки опускания иглы для лапки для вышивания "W+" со светодиодным указателем..... 59

■ Регулировка светодиодного указателя 59

■ Регулировка яркости светодиодного указателя 60

Установка вышивального модуля..... 60

■ Информация о вышивальном модуле..... 60

■ Снятие вышивального модуля 61

ИСПОЛЬЗОВАНИЕ ФУНКЦИЙ, ДОСТУПНЫХ ПРИ ПОДКЛЮЧЕНИИ ПРИНАДЛЕЖНОСТЕЙ К МАШИНЕ..... 63

Использование USB-носителя или устройства чтения вышивальных карт/USB-модуля записи на карту*..... 63

Подключение машины к компьютеру 63

Использование USB-мыши 64

■ Нажатие кнопок 64

■ Изменение страниц..... 64

Использование дополнительной лапки двойной подачи 64

■ Установка лапки двойной подачи..... 65

■ Если съемная часть лапки двойной подачи отсоединилась...65

■ Использование переключателя положения двойной подачи..... 66

■ Регулировка подачи материала для лапки двойной подачи..... 66

ВКЛЮЧЕНИЕ И ВЫКЛЮЧЕНИЕ МАШИНЫ

⚠ ВНИМАНИЕ!

- В качестве источника питания используйте только бытовую электросеть. Использование другого источника может привести к возгоранию, поражению электрическим током или повреждению машины.
- Убедитесь, что вилка кабеля питания надежно вставлена в розетку, а разъем – в соответствующее гнездо на машине. В противном случае существует риск возгорания или поражения электрическим током.
- Не подключайте вилку кабеля питания к неисправной розетке.
- Выключайте выключатель питания машины и вынимайте вилку из розетки в следующих случаях:
если вы оставляете машину без присмотра;
по окончании работы на машине;
в случае отключения электропитания во время работы;
если машина работает с перебоями из-за плохих электрических соединений или иных причин;
во время грозы.

⚠ ОСТОРОЖНО!

- Используйте только кабель питания из комплекта поставки.
- Не пользуйтесь удлинителями или разветвителями, в которые включено несколько бытовых приборов. Это может привести к возгоранию или поражению электрическим током.
- Не дотрагивайтесь до вилки мокрыми руками. Это может привести к поражению электрическим током.
- Перед отключением вилки кабеля питания машины из розетки сначала всегда выключайте выключатель питания. При отключении машины от сети электропитания беритесь только за вилку. Никогда не тяните за сетевой шнур – это может привести к его повреждению и стать причиной возгорания или поражения электрическим током.
- Не допускайте повреждения сетевого шнура, его обрывов, растягивания, перегибов, перекручивания или образования узлов. Не производите никаких модификаций шнура. Не ставьте на шнур никаких предметов. Не подвергайте сетевой шнур воздействию повышенной температуры. Все это может привести к повреждению шнура или стать причиной возгорания или поражения электрическим током. В случае повреждения сетевого шнура или вилки отправьте машину уполномоченному дилеру фирмы для ремонта.
- Если машина не используется в течение длительного времени, выньте вилку из розетки. В противном случае может произойти возгорание.
- Перед тем как оставить машину без присмотра, выключите ее сетевым выключателем и выньте вилку сетевого шнура из настенной розетки.
- При выполнении технического обслуживания машины и снятии крышек необходимо вынуть вилку сетевого шнура машины из розетки.

- 1 Вставьте разъем сетевого шнура в предназначенное для него гнездо на машине, затем вставьте вилку сетевого шнура в настенную розетку.

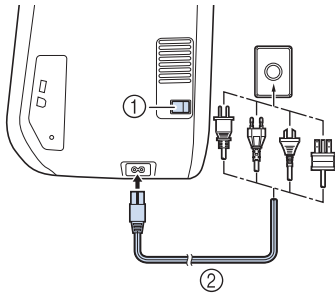

- 1 Выключатель питания
- 2 Шнур питания

- 2 Для включения машины переведите выключатель питания в положение “1”.

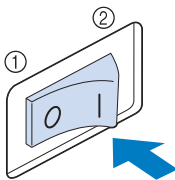

- 1 ВЫКЛ.
- 2 ВКЛ.



Примечание

- Когда на машине установлена игольная пластина для шитья прямой строчкой, игла автоматически устанавливается в среднее положение.



Напоминание

- Когда машина включена, игла и гребенки будут издавать звук при движении; это не является неисправностью.

- 3 При включении машины на экране появляется анимированная заставка. Прикоснитесь к любому месту экрана, чтобы открыть главный экран.

⚠ ОСТОРОЖНО!

- Прикасайтесь к экрану только пальцем или прилагаемым пером для сенсорного экрана. Не используйте для этого обычные отточенные карандаши, отвертки или какие-либо другие твердые или острые предметы. Не следует сильно надавливать на экран при нажатии на кнопки. Слишком сильное нажатие или использование острых предметов может привести к повреждению экрана.

- 4 Для выключения машины переведите выключатель питания в положение “0”.



Напоминание

- Если машина выключена во время вышивания с использованием функции “Шитье”, работа не возобновится после повторного включения питания.

Настройка машины при первом включении

При первом включении машины выберите нужный язык сообщений и настройте правильные значения времени и даты. Когда автоматически отобразится экран настройки, выполните описанные ниже действия.

- 1 Нажмите ◀ и ▶, чтобы настроить нужный язык сообщений.

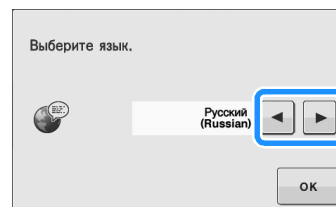

- 2 Нажмите кнопку .

- 3 Появится диалоговое окно с запросом подтверждения настройки времени/даты. Чтобы настроить дату/время, нажмите кнопку ; чтобы отменить настройку, нажмите кнопку .

→ Откроется экран настройки времени/даты.

- 4** Нажмите кнопку **−** или **+**, чтобы настроить время/дату.

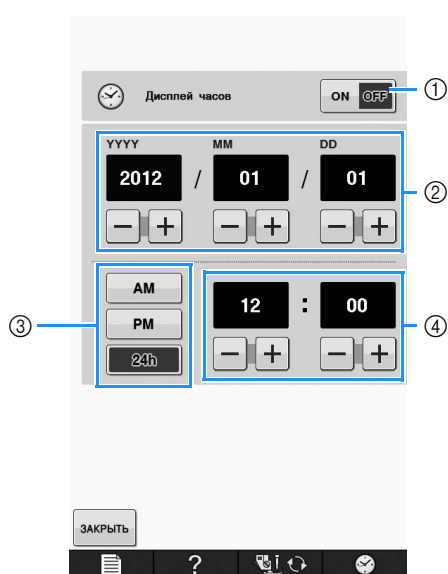

- ① Нажмите эту кнопку, чтобы отобразить время на экране.
- ② Задайте год (YYYY), месяц (MM) и дату (DD).
- ③ Выберите формат отображения времени (24-часовой или 12-часовой).
- ④ Задайте текущее время.

- 5** Нажмите **ЗАКРЫТЬ**, чтобы начать работу с машиной.

→ Отсчет времени начинается с нулевой секунды заданного времени.



Примечание

- Если машина не будет включаться в течение некоторого времени, настройки даты/времени могут быть сброшены.

ЭКРАН ЖК-ДИСПЛЕЯ

⚠ ОСТОРОЖНО!

- Прикасайтесь к экрану только пальцем или прилагаемым пером для сенсорного экрана. Не используйте для этого обычные отточенные карандаши, отвертки или какие-либо другие твердые или острые предметы. Не следует сильно надавливать на экран при нажатии на кнопки. Слишком сильное нажатие или использование острых предметов может привести к повреждению экрана.

■ Главный экран

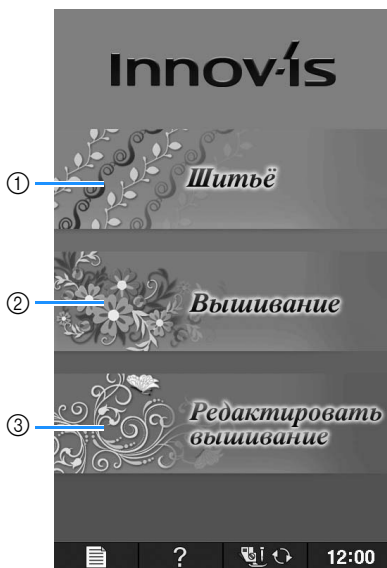

№.	Отображение	Название кнопки	Описание	Стр.
①		Кнопка "Шитьё"	Нажимайте эту кнопку для вышивания основных, символьных или декоративных строчек.	См. таблицу "Функции кнопок". В-22
②		Кнопка "Вышивание"	Установите вышивальный модуль и нажмите на эту кнопку для вышивания рисунков.	Е-3
③		Кнопка "Редактирование вышивки"	Нажмите на эту кнопку для комбинирования рисунков вышивания. При помощи функций "Редактирование вышивки" можно также создавать оригинальные рисунки вышивания или рисунки бордюра.	Е-57

■ Экран основных строчек

Для выбора требуемого рисунка строчки, функции машины или определенной операции нажмите на соответствующую экранную кнопку. Когда кнопка на экране показывается светло-серым цветом, это значит, что соответствующая функция в данный момент недоступна.

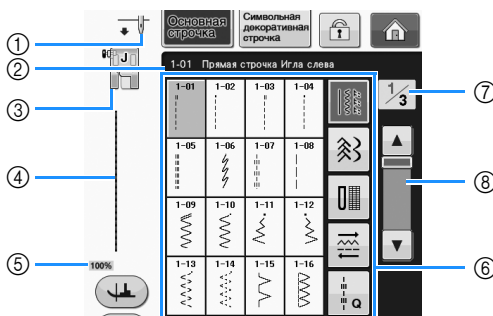





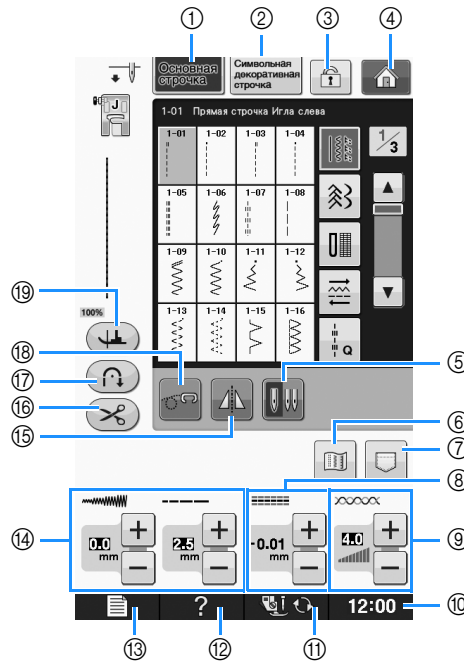

№.	Отображение	Название кнопки	Описание	Стр.
①		Отображение настройки положения иглы	Установка режима шитья одиночной или двойной иглой и положение иглы при остановке машины. Одиночная игла/нижнее положение Одиночная игла/верхнее положение Двойная игла/нижнее положение Двойная игла/верхнее положение	–
②		Отображение выбранной строчки	Название и кодовый номер выбранной строчки.	S-3
③		Отображение прижимной лапки	Отображение кода прижимной лапки. Перед началом шитья установите прижимную лапку, указанную в этом поле.	B-51
④		Предварительный просмотр строчки	Предварительный просмотр выбранной строчки. При отображении в масштабе 100% строчка на экране имеет практически тот же размер, что и в реальности.	S-21
⑤		Размер отображения рисунка	Примерный размер выбранного рисунка. 100% : Примерно такой же размер, что и у вышитого рисунка 50% : 1/2 размера вышитого рисунка 25% : 1/4 размера вышитого рисунка * Реальный размер вышитого рисунка может различаться в зависимости от используемого типа материала и нити.	S-21
⑥		Экран выбора строчки	Нажмите кнопку с изображением рисунка строчки, который требуется выполнить. Используйте для переключения на другую группу строчек.	S-21
⑦		Отображение страниц	Отображение других доступных страниц.	–
⑧		Кнопка прокрутки	Нажмите или для перемещения на одну страницу, либо коснитесь полосы прокрутки в любом месте для перехода на вперед на дополнительные страницы строчек.	–

* Все функции кнопок ЖК-дисплея описаны в таблице “Функции кнопок” на следующей странице.

■ ФУНКЦИИ КНОПОК







№.	Отображение	Название кнопки	Описание	Стр.
①		Кнопка “Основная строчка”	Нажмите на эту кнопку для выбора прямой строчки, строчки “зигзаг”, потайной строчки-мережки или других строчек, обычно используемых при шитье одежды.	S-21
②		Кнопка “Символьная/декоративная строчка”	Нажимайте эту кнопку для выбора рисунков символьных или декоративных строчек.	S-77
③		Кнопка блокировки экрана	При нажатии на эту кнопку происходит блокировка отображаемого экрана. Когда экран заблокирован, различные настройки, такие как ширина строчки и длина стежка, фиксируются и не могут быть изменены. Для разблокирования экрана снова нажмите на эту кнопку.	S-18
④		Кнопка главного экрана	Нажмите эту кнопку в любой момент для возврата к главному экрану и выбора другой категории (“Шитье”, “Вышивание” или “Редактирование вышивки”).	B-20
⑤		Кнопка выбора режима шитья определенной иглой (одиночной или двойной)	Нажмите на эту кнопку для выбора режима шитья двойной иглой. При каждом нажатии на эту кнопку происходит изменение режима шитья: с одиночной иглы на двойную и обратно. Если изображение этой кнопки имеет светло-серый цвет, то выбранный рисунок строчки не может прошиваться двойной иглой.	B-47
⑥		Кнопка изображения	При нажатии на эту кнопку появляется увеличенное изображение выбранного рисунка строчки.	S-22
⑦		Кнопка памяти машины	Нажмите эту кнопку, чтобы выбрать одну из 3-х функций памяти (извлечение, хранение или сброс).	S-22, S-95, S-97
⑧		“Кнопка “СДВИГ ВПРАВО/ВЛЕВО (L/R SHIFT)”	Эта кнопка включает индикацию сдвига влево/вправо центральной линии исходной строчки “зигзаг” для текущей выбранной строчки.	S-11
⑨		Кнопка настройки натяжения нити	Отображение настройки автоматического натяжения нити для выбранного в текущий момент рисунка строчки. Путем нажатия на кнопки со знаками “плюс” и “минус” можно изменять настройки натяжения нити.	S-12
⑩		Кнопка настройки часов	Нажмите эту кнопку для настройки местного времени.	B-18
⑪		Кнопка замены прижимной лапки/иглы	Нажмите на эту кнопку перед заменой иглы, прижимной лапки и т. д. Эта кнопка блокирует функции всех кнопок и клавиш для предотвращения возможности работы машины.	B-51 до B-53
⑫		Кнопка справки швейной машины	Нажмите на эту кнопку для просмотра пояснений по использованию машины.	B-32
⑬		Кнопка изменения настроек машины	Нажимайте эту кнопку для изменения положения иглы при остановке машины, изменения громкости звукового сопровождения операций, настройки рисунков и экранов и изменения других настроек машины.	B-24
⑭		Кнопка настройки ширины строчки и длины стежка	Отображение настроек длины стежка и ширины строчки “зигзаг” выбранного в текущий момент рисунка строчки. Путем нажатия на кнопки со знаками “плюс” и “минус” можно изменять настройки длины стежка и ширины строчки “зигзаг”.	S-10



№.	Отображение	Название кнопки	Описание	Стр.
15		Кнопка зеркального отображения	При нажатии на эту кнопку создается зеркальное отображение выбранного рисунка строчки. Если изображение этой кнопки имеет светло-серый цвет, то зеркальное отображение выбранного рисунка строчки не может быть выполнено.	S-21
16		Кнопка установки автоматической обрезки нитей	Нажмите на эту кнопку для установки функции автоматической обрезки нити. Перед началом шитья установите функцию автоматической обрезки нити, чтобы машина автоматически выполняла закрепляющие стежки в начале и в конце шитья (в зависимости от строчки могут выполняться обратные стежки) и обрезала нити после окончания шитья.	S-13
17		Кнопка автоматического выполнения обратных/закрепляющих стежков	Нажимайте эту кнопку для включения режима автоматического выполнения обратных/закрепляющих стежков. Если выбрать эту настройку перед началом шитья, машина будет автоматически выполнять закрепляющие или обратные стежки (в зависимости от выбранного рисунка) в начале и в конце строчки.	S-5
18		Кнопка режима шитья со свободной подачей	Нажмите на эту кнопку для перехода в режим шитья со свободной подачей. Прижимная лапка поднимается до необходимой высоты, и гребенка опускается для выстигивания со свободной подачей материала.	S-40
19		Кнопка поворота	Нажмите эту кнопку для выбора шитья с поворотом материала. Если выбрано шитье с поворотом материала, при остановке машины автоматически опускается игла, и слегка поднимается прижимная лапка. Кроме того, при повторном запуске шитья прижимная лапка автоматически опускается. <ul style="list-style-type: none"> • Если эта кнопка выглядит так: , функция поворота материала недоступна. • Убедитесь, что на странице Стр. В-25 настроек машины установлено опущенное положение иглы. 	S-15

Дополнительные сведения о выполнении операций см. на страницах, номер которых указан выше.

Использование кнопки настроек машины

Нажмите  для изменения применяемых по умолчанию настроек машины (положение иглы при остановке машины, скорость вышивания, отображаемые экраны и т. д.). Для отображения других экранов настройки нажмите  для “Швейные операции”,  для “Общие настройки” или  для “Настройки вышивания”.

Напоминание

- Нажмите кнопку  или  рядом с полем номера страницы, чтобы перейти на другую страницу экрана настройки.

Настройки процедуры шитья

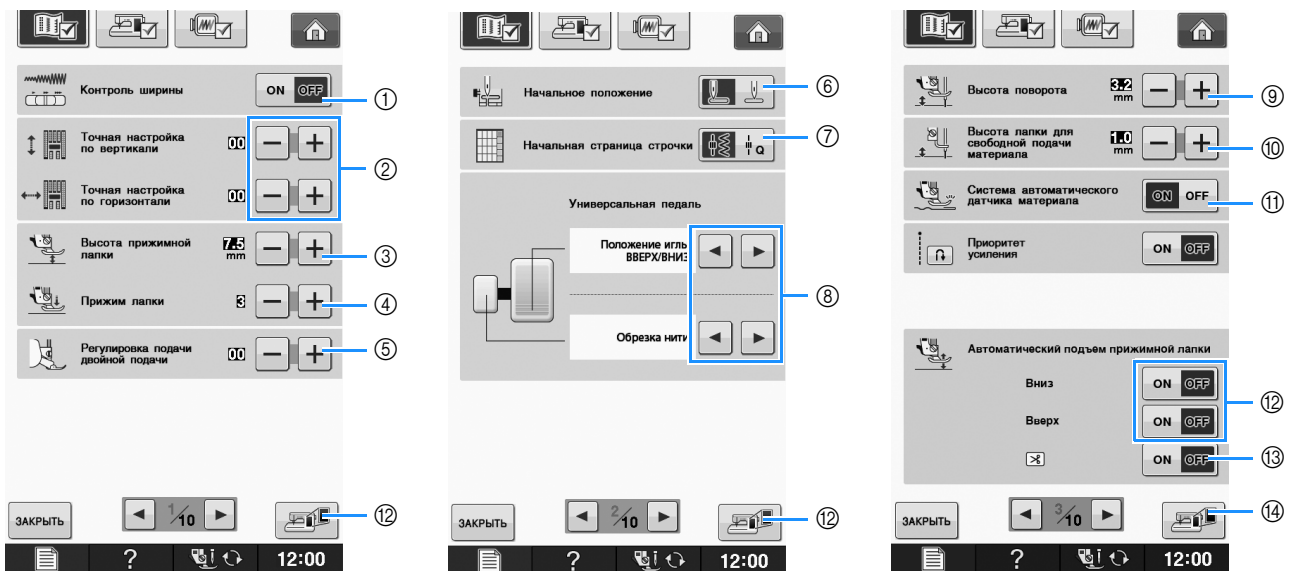

- 1 С помощью этой кнопки задается, должен ли регулятор скорости шитья использоваться для изменения ширины строчки “зигзаг” (см. стр. S-39).
- 2 Выполнение настроек рисунков символьных или декоративных строчек (см. стр. S-82).
- 3 Регулировка высоты прижимной лапки. (Выбор высоты, на которую должна подниматься прижимная лапка.)
- 4 Регулировка давления прижимной лапки. (Чем больше будет заданное число, тем больше будет давление. Для обычного шитья установите значение давления “3”.) (см. стр. S-17)
Если установлена лапка двойной подачи и ее ролик опущен, для давления устанавливается значение “2”, которое нельзя изменить.
- 5 Выполните точную настройку подачи для лапки двойной подачи (см. стр. B-64).
- 6 Выберите, будет ли “1-01 Прямая строчка (положение иглы слева)” или “1-03 Прямая строчка (среднее положение иглы)” основной строчкой, которая автоматически выбирается при включении машины. (см. стр. S-21)
- 7 Выберите строчку (“Основная строчка” или “Строчка для выстигивания”), которая будет отображаться на экране выбора строчки в случае выбора пункта “Шитье”.
- 8 Эту настройку можно активировать после подключения универсальной педали. (Эти настройки доступны только в том случае, когда на машине установлена дополнительная универсальная педаль.)

Элемент управления	Функции, которые можно назначить
Основная педаль	Старт/Стоп
Пяточный переключатель	Выберите один из следующих пунктов:
Боковая педаль	“Обрезка нити”, “Положение иглы ВВЕРХ/ВНИЗ”, “Одинарная строчка”, “Обратные стежки” (или “Закрепляющие стежки”), “Подъем/опускание прижимной лапки”, “Нет настройки”

- 9 Измените высоту прижимной лапки при остановке машины, когда выбрано шитье с поворотом материала (см. стр. S-15).
- 10 Измените высоту прижимной лапки, когда для машины выбран режим шитья со свободной подачей материала (см. стр. S-40).
- 11 Когда для этого параметра выбрано значение “ON”, при шитье автоматически определяется (при помощи встроенного датчика) толщина материала. Это обеспечивает плавную подачу материала (см. стр. S-8 и S-17).
- 12 При нажатии на педаль или на кнопку “Старт/Стоп” прижимная лапка автоматически опускается (если она находится в верхнем положении) перед началом шитья. При отпуске педали или нажатии на кнопку “Старт/Стоп” для остановки шитья прижимная лапка автоматически переводится в верхнее положение.
- 13 При нажатии на кнопку “Обрезка нити” прижимная лапка автоматически переводится в нижнее положение перед обрезкой нити. После обрезки нити прижимная лапка поднимается.
- 14 Нажмите эту кнопку, чтобы сохранить изображение текущего экрана настроек на USB-носитель (см. стр. B-31)

Общие настройки

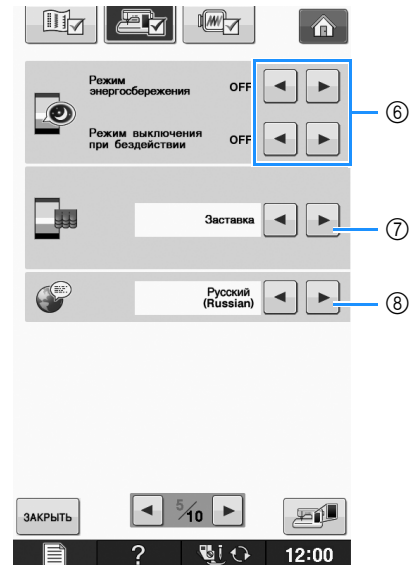
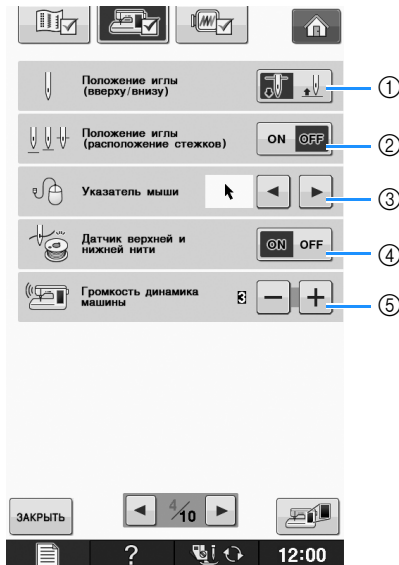

- ① Выбор положения иглы при остановке машины (положения иглы, когда машина не шьет): верхнее или нижнее. Выберите нижнее положение при использовании кнопки поворота материала. (см. стр. S-15)
- ② Выберите операцию для кнопки “Положение иглы (расположение стежков)”, настроив одну из двух последовательностей (см. стр. S-18).
При каждом нажатии кнопки “Положение иглы (расположение стежков)” будет выполняться одна из следующих последовательностей:
“ON”: игла поднимается, останавливается около опущенного состояния, а затем опускается
“OFF”: игла поднимается, а затем опускается
- ③ Изменение формы указателя при использовании USB-мыши (см. стр. B-28).
- ④ Выберите для параметра “Датчик верхней и нижней нити” значение “ON” или “OFF”. Если выбрано значение “OFF”, машину можно использовать без нити. (см. стр. S-4, E-26)

⚠ ОСТОРОЖНО!

- Если для параметра “Датчик верхней и нижней нити” выбрано значение “OFF”, снимите верхнюю нить. Если машина используется с верхней нитью, она не сможет определять запутывание нити. Продолжение использования машины при запутывании нити может привести к повреждению.

- ⑤ Изменение громкости динамика. Увеличьте номер настройки для увеличения громкости или уменьшите номер для уменьшения громкости.
- ⑥ Выбор режима энергосбережения: режима “Режим энергосбережения” или “Режим выключения при бездействии” (см. стр. B-28).
- ⑦ Выберите начальный экран, отображаемый при включении машины (см. стр. B-28).
- ⑧ Изменение языка сообщений на экране ЖК-дисплея (см. стр. B-29).

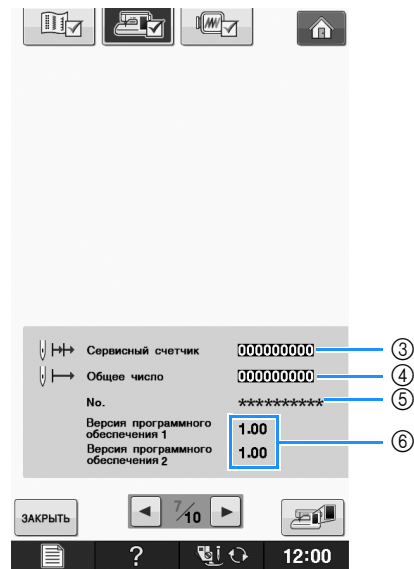
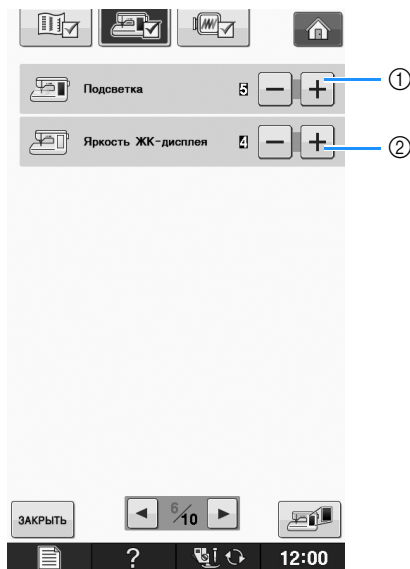

- ① Изменение яркости освещения в области иглы и рабочей области.
- ② Изменение яркости дисплея (см. стр. А-22).
- ③ Отображение сервисного счетчика, который служит для напоминания о том, когда требуется выполнить очередное регламентное техническое обслуживание машины. (Для получения более подробной информации свяжитесь с уполномоченным дилером компании Brother вашего региона.)
- ④ Отображение общего числа стежков, вышитых на данной машине.
- ⑤ В поле “No.” указан номер вышивальной/швейной машины.
- ⑥ Отображение номера версии программы. В поле “Версия программного обеспечения 1” отображается версия ЖК-дисплея, а в “Версия программного обеспечения 2” - версия программы машины.

Напоминание

- На вашей машине установлена самая последняя версия программного обеспечения. Проверьте наличие обновлений программного обеспечения у местного официального дилера Brother или на веб-сайте “ <http://solutions.brother.com> ” (см. стр. А-38).

Настройки процедуры вышивания

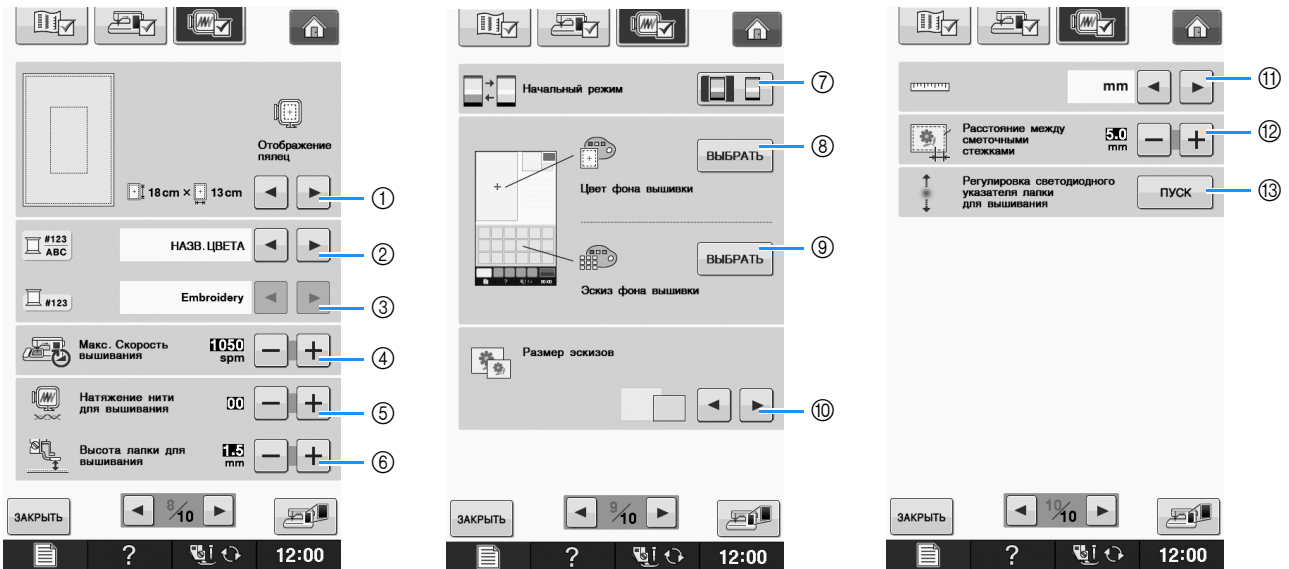

- ① Выбор одного варианта из 16 отображенных пялец (см. стр. E-35).
- ② Изменение отображения цвета нити на экране “Вышивание”; номер нити, наименование цвета (см. стр. E-34).
- ③ Если выбран номер нити “#123”, выберите одну из шести марок нитей (см. стр. E-34).
- ④ Установка максимальной скорости вышивания (см. стр. E-33).
- ⑤ Настройка натяжения нити для вышивания (см. стр. E-30).
- ⑥ Выбор высоты лапки для вышивания во время вышивания (см. стр. E-11).
- ⑦ Изменение исходного режима отображения (Вышивание/Редактирование вышивки) (см. стр. E-4).
- ⑧ Изменение цвета фона для области отображения вышивки (см. стр. B-29).
- ⑨ Изменение цвета фона для области эскизов (см. стр. B-29).
- ⑩ Выбор размера эскизов рисунков (см. Стр. B-30).
- ⑪ Выбор единиц отображаемых величин (мм/дюймы).
- ⑫ Настройка расстояния между вышивкой и наметочной строчкой (см. стр. E-84).
- ⑬ Регулировка позиции и яркости для лапки для вышивания со светодиодным указателем (см. стр. B-59).

■ Выбор режима “Режим энергосбережения” или “Режим выключения при бездействии”

Можно экономить электропитание машины, настроив режим энергосбережения или режим выключения при бездействии. Если машина бездействует в течение указанного периода времени, она переключается в один из следующих режимов.

“Режим энергосбережения”;





Машина переключится в спящий режим. Для продолжения шитья прикоснитесь к экрану или нажмите кнопку “Старт/Стоп”.

“Режим выключения при бездействии”;

По истечении заданного периода времени машина переключается в режимы сниженного энергопотребления. Чтобы снова начать шитье, выключите и снова включите машину.

Состояние	Режим энергосбережения	Режим выключения при бездействии
Доступные настройки времени	OFF, 1 - 120 (минуты)	OFF, 1 - 12 (часы)
Кнопка “Старт/Стоп”	Мигает зеленым цветом	Медленно мигает зеленым цветом
Приостановленная работа	Индикатор машины, дисплей, светодиодный указатель	Все функции
После возобновления работы	Машина начинает работу с предыдущей операции.	Необходимо выключить машину.

Для выхода из этих режимов нажмите кнопку “Старт/Стоп” или прикоснитесь к дисплею.

- 1 Нажмите кнопку .
→ Появляется экран настройки.
- 2 Нажмите кнопку .
→ Откроется экран общих настроек.
- 3 Откройте страницу 5 экрана общих настроек.
- 4 При помощи кнопки  или  выберите время, по истечении которого машина переключится в данный режим.

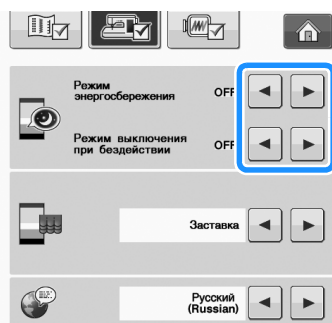

Примечание

- Если вы выключили машину, когда она находилась в режиме “Режим энергосбережения” или “Режим выключения при бездействии”, подождите примерно 5 секунд перед повторным включением машины.







■ Изменение формы указателя при использовании USB-мыши

На этом экране можно выбрать форму указателя для использования при подключении USB-мыши. В зависимости от цвета фона выберите требуемую форму указателя из трех доступных вариантов.



Напоминание

- Подробнее об изменении цвета фона см. “Изменение цветов фона рисунков вышивания” на стр. В-29

- 1 Нажмите кнопку .
→ Появляется экран настройки.
- 2 Нажмите кнопку .
→ Откроется экран общих настроек.
- 3 Откройте страницу 4 экрана общих настроек.
- 4 При помощи кнопки  или  выберите форму указателя из трех доступных вариантов (,  и ).

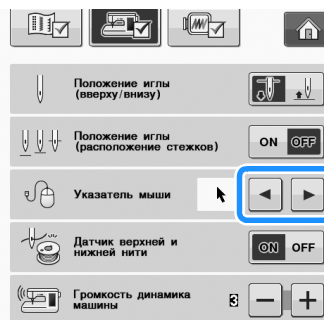

- 5 Для возврата к первоначальному экрану нажмите кнопку .







Напоминание

- Настройка остается выделенной даже при выключении машины.

■ Выбор начального экрана

Начальный экран, отображаемый при включении машины, можно изменить.

- 1 Нажмите кнопку .
→ Появляется экран настройки.
- 2 Нажмите кнопку .
→ Откроется экран общих настроек.
- 3 Откройте страницу 5 экрана общих настроек.



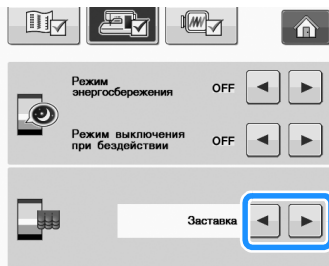

- 4 При помощи кнопки  или  выберите настройку для начального экрана.



- * **Заставка:** когда машина включена, после прикосновения к экрану анимированной заставки будет отображаться главный экран.
- * **Начальная страница:** когда машина включена, будет отображаться главный экран.
- * **Экран "Шитье / Вышивание":** когда машина включена, отображается экран Вышивание, если к машине подключен вышивальный модуль, либо экран шитья, если вышивальный модуль не подключен.

- 5 Для возврата к первоначальному экрану нажмите кнопку .

■ Изменение языка сообщений на экране ЖК-дисплея

- 1 Нажмите кнопку .
→ Появляется экран настройки.
- 2 Нажмите кнопку .
→ Откроется экран общих настроек.
- 3 Откройте страницу 5 экрана общих настроек.
- 4 С помощью кнопок  и  выберите требуемый язык сообщений на экране ЖК-дисплея.





- ① Язык сообщений на ЖК-дисплее

- 5 Для возврата к первоначальному экрану нажмите кнопку .

■ Изменение цветов фона рисунков вышивания

На этом экране настроек можно изменить цвета фона для рисунка вышивания и эскизов рисунков. В зависимости от цвета рисунка выберите требуемый цвет фона из доступных 66 цветов. Для рисунков вышивания и эскизов рисунков можно выбрать различные цвета фона.

- 1 Нажмите кнопку .
→ Появляется экран настройки.
- 2 Нажмите кнопку .
→ Открывается экран настроек вышивания.



Напоминание

- Когда используется режим "Вышивание" или "Редактирование вышивки", нажмите на , чтобы перейти непосредственно к экрану настроек вышивания.

- 3 Откройте страницу 9 экрана настроек вышивания.

- 4 Нажмите кнопку .

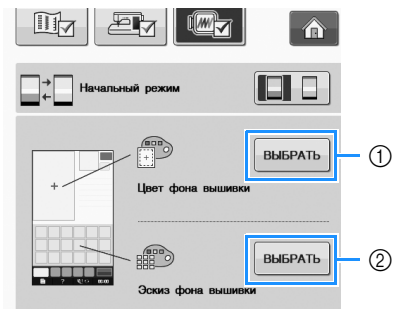

- ① Фон рисунка вышивания
② Фон эскизов рисунков

5 Выберите цвет фона из доступных 66 цветов.

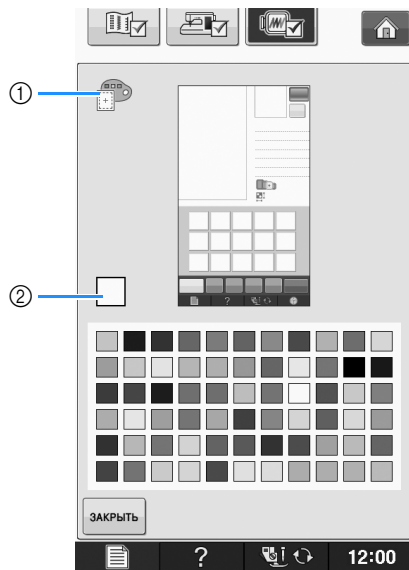

- ① Фон рисунка вышивания
- ② Выбранный цвет

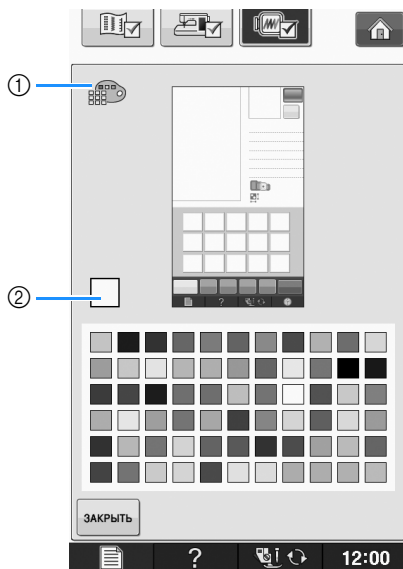

- ① Фон эскизов рисунков
- ② Выбранный цвет

6 Для возврата к первоначальному экрану нажмите кнопку **ЗАКРЫТЬ**.



Напоминание

- Настройка остается выделенной даже при выключении машины.

Выбор размера эскизов рисунков

Можно выбрать малый или большой размер отображения эскизов для выбора рисунков вышивания. Большой размер в 1,5 раза больше малого размера.

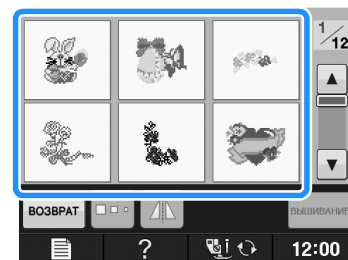
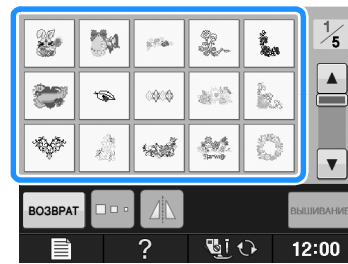

1 Нажмите кнопку **ВОЗВРАТ**.

→ Появляется экран настройки.

2 Нажмите кнопку **ВЫШИВАНИЕ**.

→ Открывается экран настроек вышивания.

3 Откройте страницу 9 экрана настроек вышивания.

- 4 С помощью кнопки ◀ или ▶ выберите нужный размер эскизов.

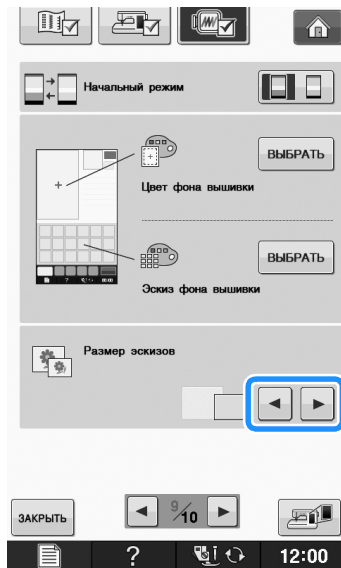

Примечание

- Если размер отображения эскизов был изменен, в окне выбора рисунков новый выбранный размер не сразу отобразится. Чтобы просмотреть эскизы рисунков вышивания в новом размере, вернитесь на экран выбора категорий и снова выберите категорию рисунков.

■ Сохранение изображения экрана настроек на USB-носитель

Изображение экрана настроек сохраняется в виде BMP-файла. Одновременно на одном USB-носителе можно сохранить до 100 изображений.

- 1 Вставьте USB-носитель в USB-порт на правой стороне машины.

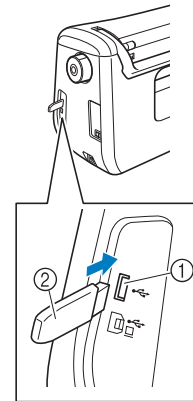

- ① USB-порт
② USB-носитель

- 2 Нажмите кнопку [МЕНЮ].

→ Появляется экран настройки. Выберите страницу экрана настроек, сделайте необходимые настройки и сохраните изображение экрана.

- 3 Нажмите кнопку [СОХРАНИТЬ].

→ Файл с изображением будет сохранен на USB-носителе.

- 4 Отключите USB-носитель и для надежности проверьте сохраненное изображение на компьютере.

Имена файлов изображений экрана настроек имеют вид "S##.BMP".

- * Элемент "##" в имени файла "S##.BMP" соответствует автоматически создаваемому номеру файла (от S00 до S99).



Примечание

- Если на USB-носителе уже сохранено 100 файлов изображений, появляется следующее сообщение. В этом случае удалите ненужные файлы с USB-носителя или используйте другой USB-носитель.

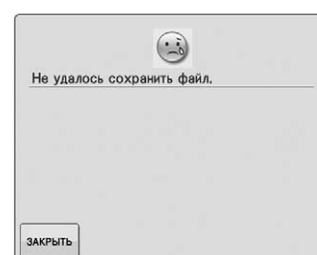

Использование кнопки справки швейной машины ?

Нажмите ?, чтобы открыть экран справки швейной машины. На приведенном ниже экране доступны три функции.

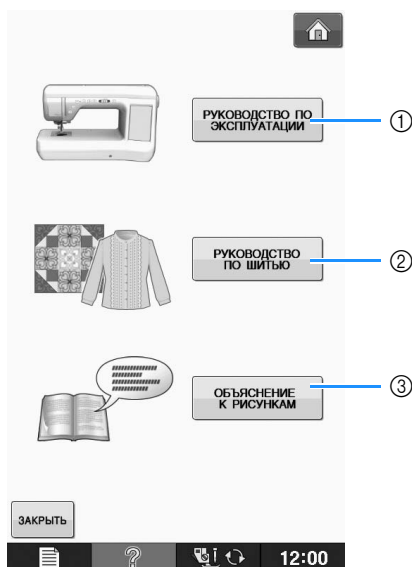

- ① Нажмите на эту кнопку для просмотра пояснений по заправке верхней нити, намотке шпульки, замене прижимной лапки, подготовке рисунка вышивания, а также по использованию машины (см. стр. В-33).
- ② Нажмите эту кнопку для выбора обычных строчек, когда вы не уверены, какую строчку использовать, или как сделать строчку (см. стр. В-34).
- ③ Нажмите эту кнопку для отображения пояснения к выбранной строчке (см. стр. В-35).

Использование функции Руководство по эксплуатации

Для перехода к показанному ниже экрану нажмите кнопку **РУКОВОДСТВО ПО ЭКСПЛУАТАЦИИ**. В верхней части этого экрана отображается шесть категорий. Для просмотра более подробной информации о каждой категории нажмите на соответствующую кнопку.

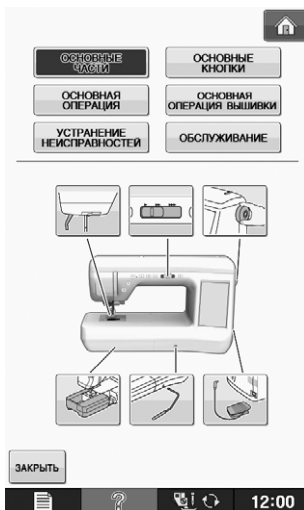

При нажатии кнопки **ОСНОВНЫЕ ЧАСТИ** отображается информация об основных частях машины и их функциях. При нажатии кнопки **РУКОВОДСТВО ПО ЭКСПЛУАТАЦИИ** отображается информация о кнопках управления.

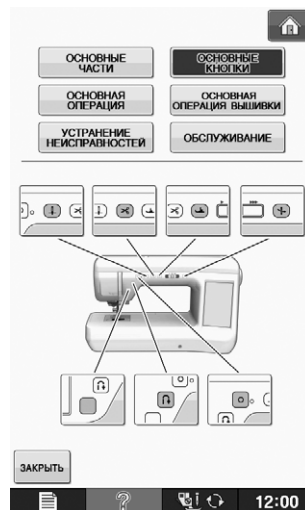

При нажатии кнопки **ОСНОВНЫЕ КНОПКИ** отображается информация о кнопках управления.



При нажатии кнопки **ОСНОВНАЯ ОПЕРАЦИЯ** отображается информация о заправке нитей, замене прижимной лапки и т.д. Некоторые функции описаны в виде видеороликов. Некоторые экраны инструкций по заправке нити содержат анимацию.

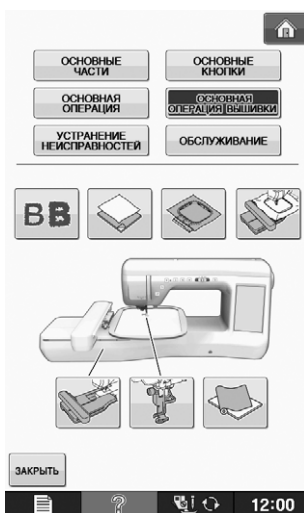

При нажатии кнопки **ОСНОВНАЯ ОПЕРАЦИЯ ВЫШИВКИ** отображается информация об установке вышивального модуля, подготовке ткани к вышиванию и т. д.



При нажатии кнопки **УСТРАНЕНИЕ НЕИСПРАВНОСТЕЙ** отображается информация о поиске и устранении неисправностей.



При нажатии кнопки **ОБСЛУЖИВАНИЕ** отображается информация об очистке машины и т. д.

Пример: Отображение информации о заправке верхней нити.

1 Нажмите кнопку .

2 Нажмите кнопку .



3 Нажмите кнопку .

→ Нижняя половина экрана изменяется.

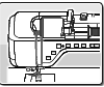

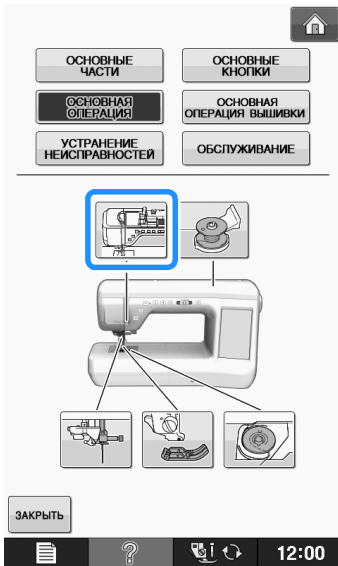
4 Нажмите кнопку  (заправка верхней нити).



→ На экране отображаются инструкции по заправке нити в машину.

5 Прочтите эти инструкции.

* Чтобы просмотреть видеоролик, нажмите кнопку  на отображаемом экране инструкций.

Нажмите  под видеороликом для перехода к началу. Нажмите  для паузы. Нажмите  для возобновления воспроизведения после паузы.

Нажмите , чтобы закрыть видеоролик.

* Для перехода на следующую страницу нажмите кнопку .

* Для перехода на предыдущую страницу нажмите кнопку .

6 Для возврата к первоначальному экрану нажмите кнопку .

Использование функции Руководство по шитью

Функцию руководства по шитью можно использовать для выбора рисунков на экране основных строчек. Используйте эту функцию, когда вы не уверены, какую строчку использовать в вашем случае, или для получения совета по выполнению определенных строчек. Например, если требуется обметать край изделия, но вы не знаете, какую строчку использовать или как шить этой строчкой, то можно воспользоваться этим экраном для получения рекомендаций. Этот метод рекомендуется использовать для выбора строчек начинающим пользователям.

1 Войдите в категорию основных строчек с главного экрана.

2 Нажмите кнопку .

3 Нажмите кнопку .

→ На экране отображается рекомендация.





4 Нажмите кнопку категории, инструкции по шитью которой вы хотите посмотреть.

* Для возврата к первоначальному экрану нажмите кнопку .



5 Прочтите пояснения и выберите соответствующую строчку.

- На экране отображаются указания по шитью выбранной строчкой. Следуйте этим указаниям.
- * Для перехода на следующую страницу нажмите кнопку .
 - * Для перехода на предыдущую страницу нажмите кнопку .

Использование функции Пояснение к рисункам

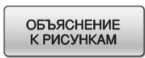
Если требуется получить более подробную информацию об использовании рисунка строчки, выберите этот рисунок и нажмите кнопку , а затем  для просмотра пояснений к выбранной строчке.



Примечание

- При помощи функции пояснений к рисункам можно отображать описания рисунков, доступных на экранах основных строчек и символьных/декоративных строчек.
- Описания отображаются для каждого рисунка на экране основных строчек. Также отображаются описания категорий символьных/декоративных строчек.
- Если кнопка  отображается серой, функцию пояснений к рисункам нельзя использовать.

Пример: Отображение информации о 

1 Нажмите кнопку .

2 Нажмите кнопку .

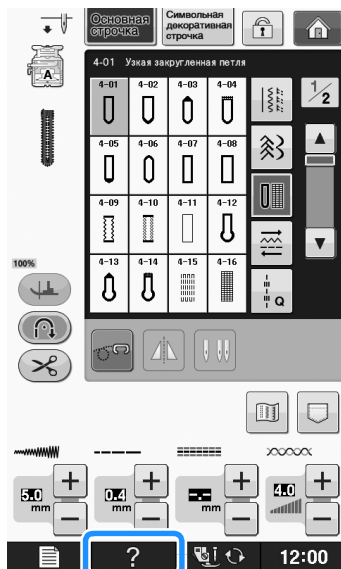

3 Нажмите кнопку .



→ На экране отображается информация.

4 Для возврата к первоначальному экрану нажмите кнопку .



Напоминание

- Отображение настроек остается, чтобы позволить вам выполнить тонкую настройку строчки.

ЗАПРАВКА НИЖНЕЙ НИТИ

Намотка шпульки

Нажмите **?** → РУКОВОДСТВО ПО ЭКСПЛУАТАЦИИ → ОСНОВНАЯ ОПЕРАЦИЯ

→  →  (в указанном порядке),

чтобы просмотреть на ЖК-дисплее видеоролик с примером намотки шпульки (см. стр. В-33). Для выполнения этой операции выполните описанные ниже шаги.

⚠ ОСТОРОЖНО!

- Шпулька, входящая в комплект поставки, разработана специально для данной швейной машины. Если использовать шпульки, предназначенные для других моделей, машина не будет работать правильно. Используйте только шпульку из комплекта поставки или шпульку того же типа (номер по каталогу: SA156, (SFB: XA5539-151)).

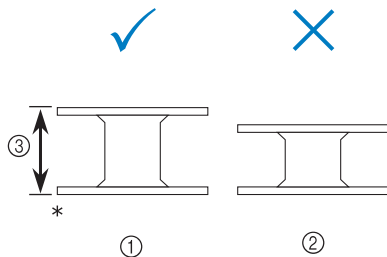

* Реальный размер

- ① Для данной модели
- ② Для других моделей
- ③ 11,5 мм

■ Использование дополнительного стержня для катушки

На этой машине можно наматывать нить на шпульку без вытягивания нити из машины. Когда основной стержень для катушки используется для вышивания, удобно наматывать шпульку при помощи дополнительного стержня для катушки.

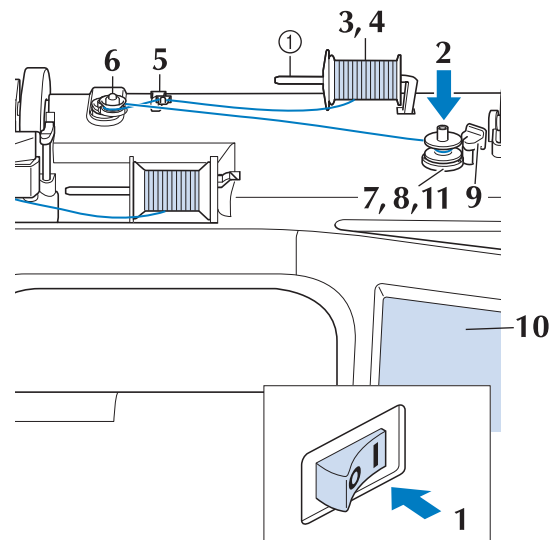

- ① Дополнительный стержень для установки катушки с нитью

- 1 Включите выключатель питания (положение “ВКЛ”) и откройте верхнюю крышку.
- 2 Поверните шпульку таким образом, чтобы паз на ней находился точно напротив пружины на валу устройства намотки шпулек, и наденьте шпульку на вал.

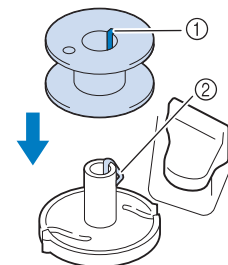

- ① Паз на шпульке
- ② Пружина на валу

3 Установите дополнительный стержень катушки в “верхнее” положение.

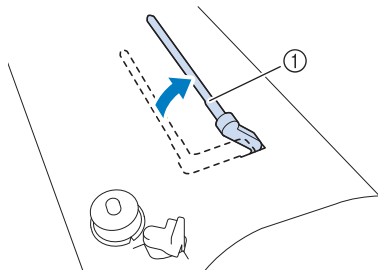

① Дополнительный стержень для установки катушки с нитью

4 Установите катушку с нитью на дополнительный стержень для катушки таким образом, чтобы нить разматывалась спереди. Затем наденьте колпачок катушки на стержень для катушки до упора, чтобы зафиксировать катушку с нитью.

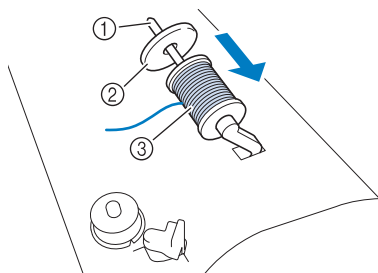

① Стержень для установки катушки
② Колпачок катушки
③ Катушка с нитью

⚠ ОСТОРОЖНО!

- Если катушка с нитью и/или колпачок катушки будет установлен неправильно, нить может запутаться вокруг стержня для установки катушки и тем самым привести к поломке иглы.
- Используйте колпачок катушки (большой, средний или малый), наиболее подходящий по размеру для данной катушки с нитью. Если колпачок меньше используемой катушки, нить может попасть в щель между катушкой и стержнем, что может привести к поломке иглы.

Напоминание

- Если шитье выполняется тонкой перекрестно намотанной нитью, используйте малый колпачок катушки и оставьте небольшой зазор между колпачком и катушкой.

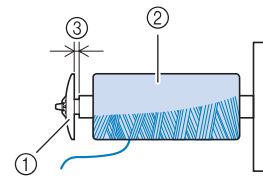

① Колпачок катушки (малый)
② Катушка с нитью (с перекрестной намоткой)
③ Зазор

- Если на стержень для катушки установлена катушка с диаметром основания 12 мм и высотой 75 мм, используйте специальный колпачок катушки.

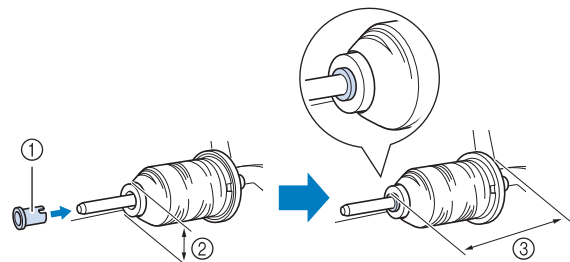

① Колпачок катушки (специальный)
② 12 мм
③ 75 мм

5 Правой рукой придерживайте нить рядом с катушкой с нитью.левой рукой держите конец нити и обеими руками проведите нить сквозь нитенаправитель.

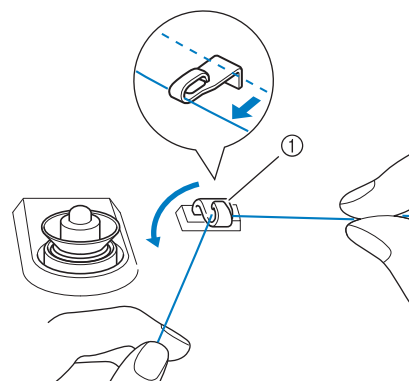

① Нитенаправитель

- 6** Оберните нить вокруг натяжного диска так, чтобы нить была под натяжным диском.

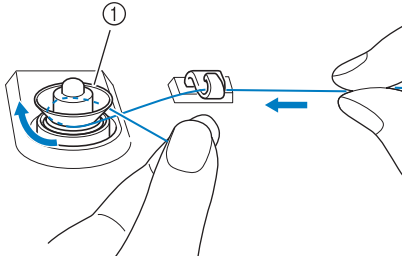

- ① Диск предварительного натяжения
→ Убедитесь, что нить проведена под натяжным диском.

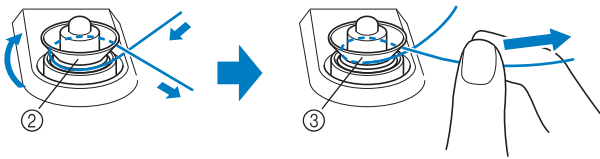

- ② Диск предварительного натяжения
③ Вытяните его как можно дальше.
→ Проверьте, что нить находится между дисками предварительного натяжения.

- 7** Намотайте нить на шпульку по часовой стрелке (5–6 витков).

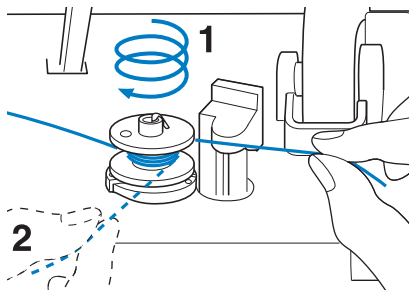

- 8** Пропустите конец нити через направляющую прорезь в седле устройства намотки шпулек и потяните нить вправо, чтобы обрезать ее приспособлением для обрезки.

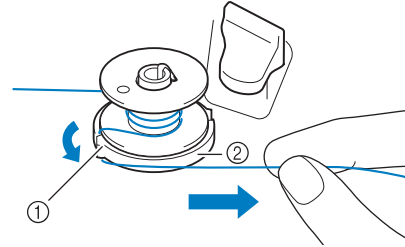

- ① Направляющая прорезь (со встроенным устройством обрезки)
② Седло устройства намотки шпульки

⚠ ОСТОРОЖНО!

- Строго следуйте описанной процедуре. Если не обрезать нить с помощью приспособления для обрезки и выполнять намотку шпульки, когда нить натянута слишком слабо, это может вызвать запутывание нити вокруг шпульки и привести к поломке иглы при шитье.

- 9** Переместите выключатель намотки шпульки влево, чтобы он зафиксировался со щелчком.

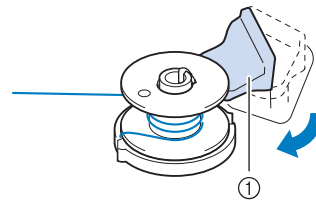

- ① Выключатель намотки шпульки



Напоминание

- Сдвиг выключателя намотки шпульки влево приводит к переключению машины в режим намотки шпульки.



→ Появится окно намотки шпульки.

10 Нажмите кнопку .

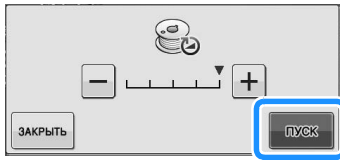

→ намотка шпульки начнется автоматически. Шпулька перестанет вращаться после завершения намотки шпульки. Выключатель намотки шпульки вернется в исходное положение.





Примечание

-  изменится на  во время намотки шпульки.
- Оставайтесь рядом с машиной во время намотки шпульки, чтобы контролировать, что нить наматывается правильно. Если нить наматывается неправильно, сразу нажмите  для остановки намотки шпульки.
- Звук при намотке на шпульку жесткой нити, такой как нейлоновая нить для выстегивания, может отличаться от звука при намотке обычной нити; однако, это не является признаком неисправности.

Напоминание

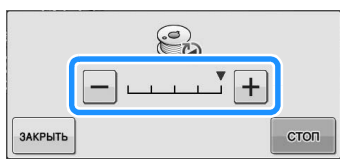
- Можно изменить скорость намотки, нажав  (для уменьшения) или  (для увеличения) в окне намотки шпульки.



- Нажмите  , чтобы свернуть окно намотки шпульки. Затем можно выполнять другие операции, такие как выбор строчки или настройка натяжения нити, во время намотки шпульки.
- Нажмите  (в правом верхнем углу ЖК-дисплея), чтобы снова открыть окно намотки шпульки.

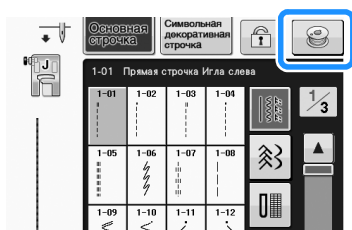

11 Обрежьте нить ножницами и снимите шпульку.

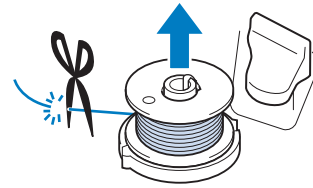

Напоминание

- При снятии шпульки не тяните на себя седло устройства намотки шпулек. В противном случае крепление седла устройства намотки шпулек может быть ослаблено, или седло вообще может быть снято, что может привести к повреждению устройства намотки шпулек.

ОСТОРОЖНО!

- Неправильная настройка при намотке шпульки может быть причиной слабого натяжения нити и вызвать поломку иглы при шитье и привести к травме.

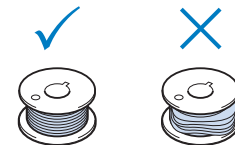

■ Использование основного стержня для катушки

Для намотки шпульки перед шитьем можно использовать главный стержень для катушки. Этот стержень нельзя использовать для намотки шпульки во время шитья.

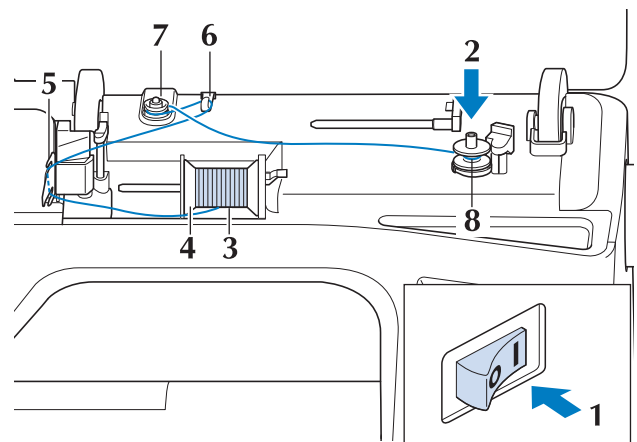

- 1 Включите выключатель питания (положение "ВКЛ") и откройте верхнюю крышку.
- 2 Поверните шпульку таким образом, чтобы паз на ней находился точно напротив пружины на валу устройства намотки шпулек, и наденьте шпульку на вал.

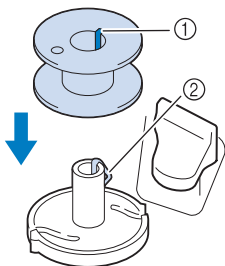

- 1 Паз на шпулке
- 2 Пружина на валу

- 3 Поверните вверх стержень для установки катушки. Установите катушку с нитью на этот стержень таким образом, чтобы нить разматывалась с передней стороны катушки.

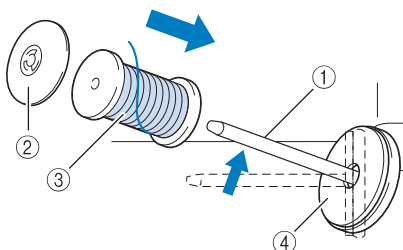

- 1 Стержень для установки катушки
- 2 Колпачок катушки
- 3 Катушка с нитью
- 4 Подкладка под катушку

- 4 Наденьте колпачок катушки на стержень до упора и верните этот стержень в исходное положение.

- 5 Удерживая нить обеими руками, потяните нить вверх из-под пластины нитенаправителя.

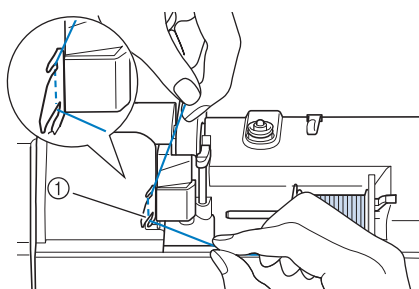

- 1 Пластина нитенаправителя

- 6 Пропустите нить через нитенаправитель.

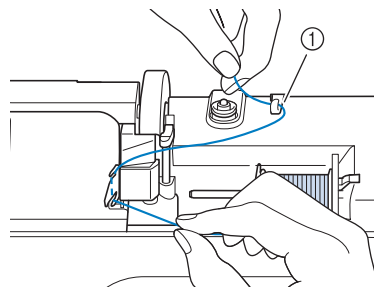

- 1 Нитенаправитель

- 7 Оберните нить вокруг натяжного диска так, чтобы нить была под натяжным диском.

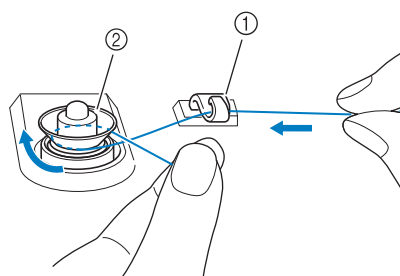

- 1 Нитенаправитель
- 2 Диск предварительного натяжения

- 8 Выполните действия, описанные в пунктах 7–11 на Стр. В-38 и далее до В-39.

■ Распутывание нити под седлом устройства намотки шпулек

Если намотка шпульки начинается, когда нить не пропущена правильно через диск предварительного натяжения, нить может запутаться под седлом устройства намотки. Смотайте нить в соответствии со следующей инструкцией.

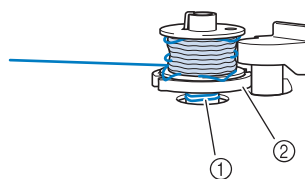

- 1 Нить
- 2 Седло устройства намотки шпульки

⚠ ОСТОРОЖНО!

- Не вытаскивайте седло устройства намотки шпульки, даже если нить запуталась под седлом устройства намотки шпульки. Это может привести к травме.

- 1 Если нить запуталась под седлом устройства намотки шпульки, нажмите **СТОП** один раз для остановки намотки шпульки.

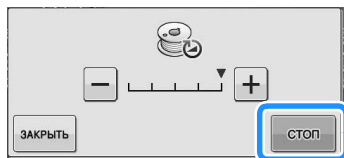

- 2 Обрежьте нить ножницами около диска предварительного натяжения.

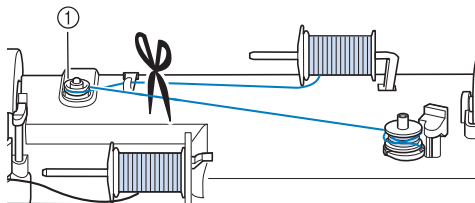

① Диск предварительного натяжения

- 3 Переведите выключатель намотки шпульки вправо, а затем поднимите шпульку не меньше, чем на 10 см над валом.

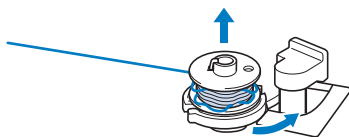

- 4 Обрежьте нить рядом со шпулькой и удерживайте конец нити в левой руке. Правой рукой размотайте нить по часовой стрелке рядом с седлом устройства намотки шпулек (как показано ниже).

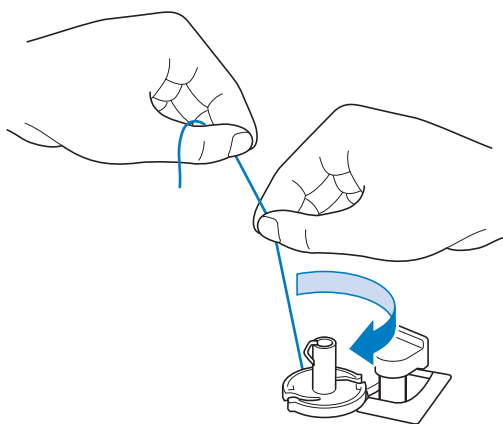

- 5 Намотайте шпульку заново.



Примечание

- Убедитесь, что нить правильно проходит через диск предварительного натяжения (Стр. В-38).

Установка шпульки

Нажмите **?** → РУКОВОДСТВО ПО ЭКСПЛУАТАЦИИ → ОСНОВНАЯ ОПЕРАЦИЯ →



(в указанном порядке), чтобы

просмотреть на ЖК-дисплее видеоролик с примером операции (см. стр. В-33). Для выполнения этой операции выполните описанные ниже шаги.

⚠ ОСТОРОЖНО!

- Используйте только намотанную должным образом шпульку. В противном случае может произойти поломка иглы или натяжение нити будет неправильным.

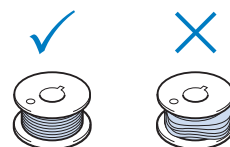

- Шпулька, входящая в комплект поставки, разработана специально для данной швейной машины. Если использовать шпульки, предназначенные для других моделей, машина не будет работать правильно. Используйте только шпульку из комплекта поставки или шпульку того же типа (номер по каталогу: SA156, (SFB: XA5539-151)).

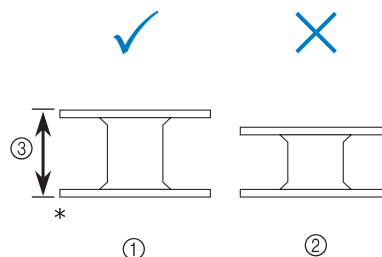

* Реальный размер

- ① Для данной модели
- ② Для других моделей
- ③ 11,5 мм

- Перед установкой или заменой шпульки обязательно нажмите **↺↻** на ЖК-дисплее, иначе при случайном нажатии кнопки "Старт/Стоп" или другой кнопки машина может прийти в действие и причинить травму.

- 1 Нажмите кнопку **↺↻**.

2 Сдвиньте защелку крышки челночного устройства вправо.

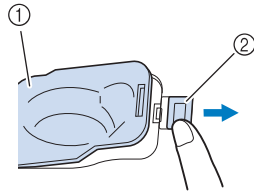

- ① Крышка челночного устройства
- ② Защелка
- Крышка челночного устройства открывается.

3 Снимите крышку челночного устройства.

4 Правой рукой вставьте шпульку так, чтобы конец нити был расположен слева, затем левой рукой протяните нить вокруг язычка (как показано) и слегка потяните за нить, чтобы провести ее через вырез.

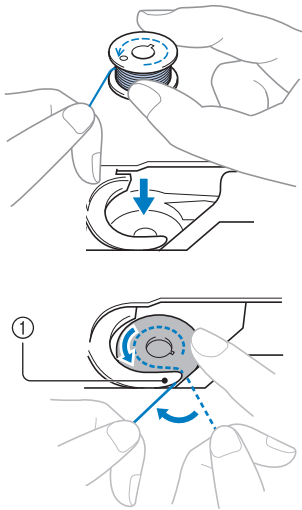

- ① Язычок
- * Шпулька должна быть установлена правильно.

⚠ ОСТОРОЖНО!

- Необходимо установить шпульку таким образом, чтобы нить сматывалась с нее в правильном направлении; в противном случае возможен обрыв нити или не будет обеспечено ее нормальное натяжение.

📖 Напоминание

- Последовательность, в которой нить шпульки (нижняя нить) должна быть пропущена через шпульный колпачок, обозначена метками вокруг шпульного колпачка. Необходимо заправлять нить в соответствии с этими обозначениями.

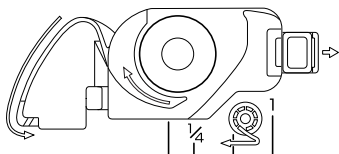

5 Слегка прижимая шпульку правой рукой (как показано), проведите нить через вырез (① и ②).

- * На этом этапе проверьте, что шпулька легко поворачивается против часовой стрелки.

Затем потяните нить на себя и обрежьте ее при помощи устройства для обрезки нити (③).

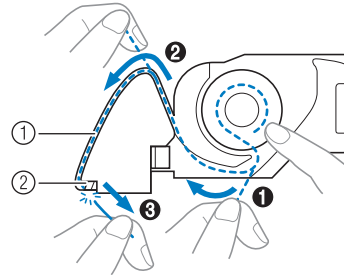

- ① Вырез
- ② Устройство для обрезки нити (служит для обрезки нити)
- Нить обрезается устройством обрезки.

Убедитесь, что нить правильно проведена через отверстие в пружине шпульного колпачка. Если она проведена неправильно, повторите процедуру заправки нити.

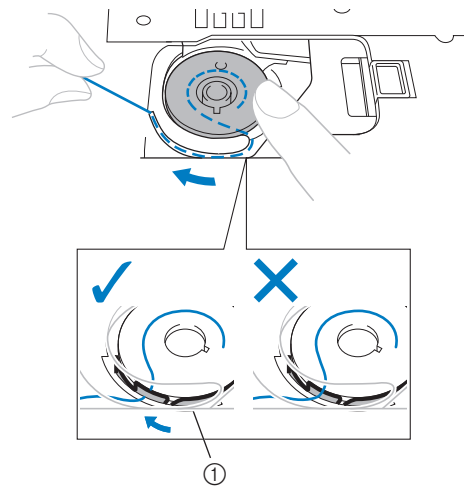

- ① Пружина

⚠ ОСТОРОЖНО!

- Придерживайте шпульку пальцем и убедитесь в том, что нить со шпульки разматывается правильно. В противном случае может произойти обрыв нити или натяжение нити будет неправильным.

- 6** Вставьте язычок в левом нижнем углу крышки челночного устройства (1) в предназначенное для него отверстие, а затем слегка нажмите на правую сторону крышки, чтобы закрыть ее (2).

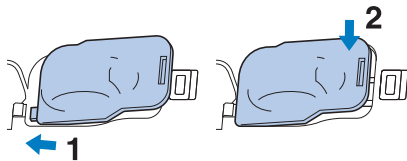

- 7** Нажмите кнопку  для разблокирования всех кнопок и клавиш.

Вытягивание нижней нити

При выполнении некоторых швейных проектов может потребоваться вытянуть нижнюю нить, например при выполнении сборок, вытачек, а также при выстегивании или вышивании со свободной подачей материала.

Напоминание

- Нижнюю нить можно вытянуть после заправки верхней нити (“ЗАПРАВКА ВЕРХНЕЙ НИТИ” на стр. В-44).

- 1** Проложите нижнюю нить по канавке, как показано стрелкой на рисунке.

- * Не обрезайте нить при помощи устройства обрезки.
- * Не устанавливайте на место крышку челночного устройства.

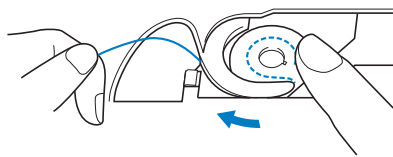

- 2** Придерживая верхнюю нить, нажмите кнопку “Положение иглы”, чтобы опустить иглу.

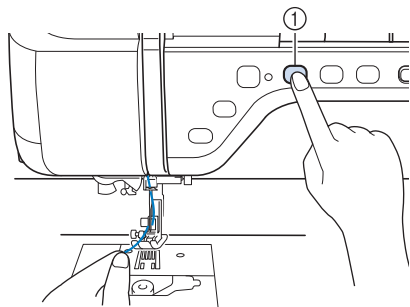

① Кнопка “Положение иглы”

- 3** Нажмите кнопку “Положение иглы”, чтобы поднять иглу.

- 4** Нажмите кнопку , чтобы заблокировать все кнопки и клавиши.

- 5** Аккуратно потяните верхнюю нить. При этом петля нижней нити выйдет из отверстия в игольной пластине.

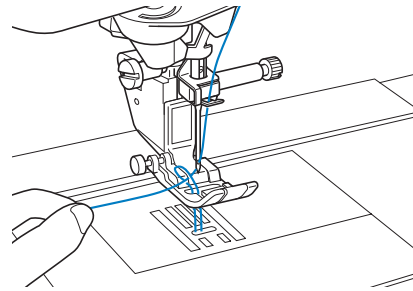

- 6** Вытяните нижнюю нить, проведите ее под прижимной лапкой и вытяните приблизительно 100 мм этой нити в направлении задней части машины, выровняв ее конец с верхней нитью.

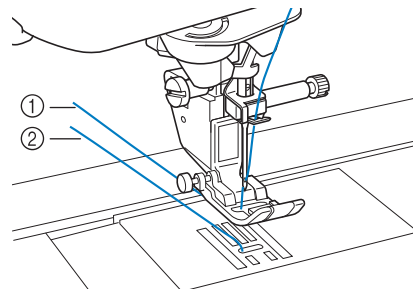

- ① Верхняя нить
- ② Нижняя нить (нить шпульки)



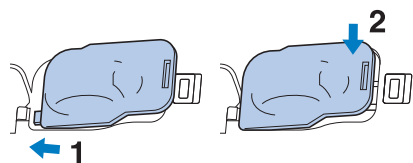

- 7** Установите крышку челночного устройства на место.



- 8** Нажмите кнопку , для разблокирования всех кнопок и клавиш.

ЗАПРАВКА ВЕРХНЕЙ НИТИ

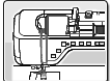
Заправка верхней нити

Нажмите  →  → 
 →  →  (в указанном порядке),
 чтобы просмотреть на ЖК-дисплее видеоролик с примером операции (см. стр. В-33). Для выполнения этой операции выполните описанные ниже шаги.

⚠ ОСТОРОЖНО!

- Убедитесь в правильности заправки нити в машину. Неправильная заправка нити может вызвать запутывание нити и поломку иглы, что может привести к травме.
- При использовании шагающей лапки, бокового ножа или принадлежностей, не входящих в комплект поставки данной машины, устанавливайте эти принадлежности на машину после заправки нити.

Напоминание

- Функция автоматической заправки нити в иглу может использоваться с иглами размера от 75/11 до 100/16.
- С такими нитями, как прозрачная нейлоновая мононить, и нитями толщиной 130/20 или толще функция автоматической заправки нити использоваться не может.
- Функция автоматической заправки нити в иглу не может использоваться с крыльчатой иглой или двойной иглой.

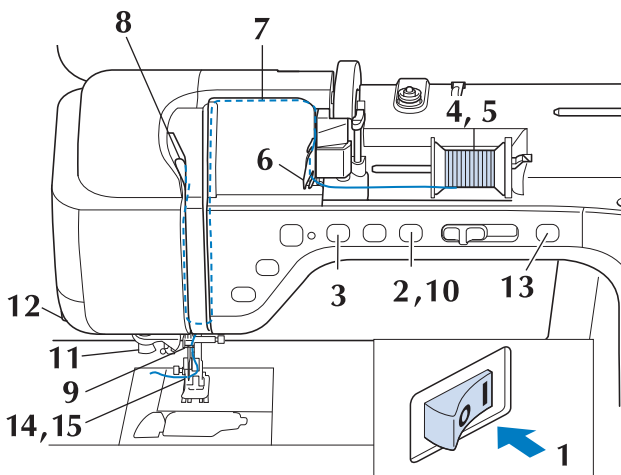

1 Включите выключатель питания (положение “Вкл.”).

2 Нажмите кнопку “Подъемник прижимной лапки”, чтобы поднять прижимную лапку.

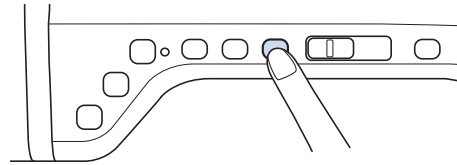

→ Откроется шторка верхней нити, чтобы нить можно было заправить в машину.

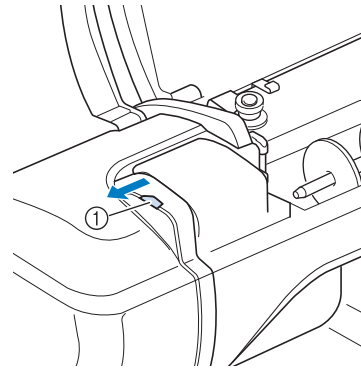

① Шторка верхней нити

Напоминание

- Эта машина имеет шторку верхней нити, которая позволяет проверить, что верхняя нить заправлена правильно.

3 Нажмите кнопку “Положение иглы”, чтобы поднять иглу.

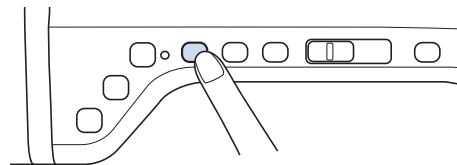

Примечание

- Если попытаться заправить нить в иглу автоматически, не подняв иглу, то нить может быть заправлена неправильно.

- 4** Поверните вверх стержень для установки катушки. Установите катушку с нитью на этот стержень таким образом, чтобы нить разматывалась с передней стороны катушки.

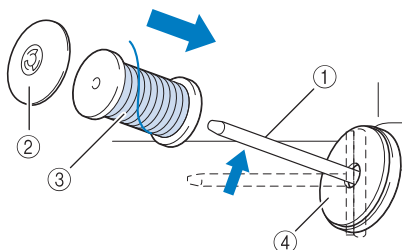

- ① Стержень для установки катушки
- ② Колпачок катушки
- ③ Катушка с нитью
- ④ Подкладка под катушку

- 5** Наденьте колпачок катушки на стержень до упора и верните этот стержень в исходное положение.

⚠ ОСТОРОЖНО!

- Если катушка с нитью и/или колпачок катушки будет установлен неправильно, нить может запутаться вокруг стержня для установки катушки и тем самым привести к поломке иглы.
- Используйте колпачок катушки (большой, средний или малый), наиболее подходящий по размеру для данной катушки с нитью. Если колпачок меньше используемой катушки, нить может попасть в щель между катушкой и стержнем, что может привести к поломке иглы.

📖 Напоминание

- Если шитье выполняется тонкой перекрестно намотанной нитью, используйте малый колпачок катушки и оставьте небольшой зазор между колпачком и катушкой.

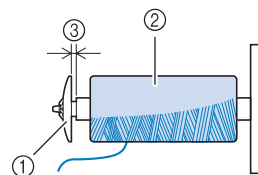

- ① Колпачок катушки (малый)
- ② Катушка с нитью (с перекрестной намоткой)
- ③ Зазор

- Если на стержень для катушки установлена катушка с диаметром основания 12 мм и высотой 75 мм, используйте специальный колпачок катушки.

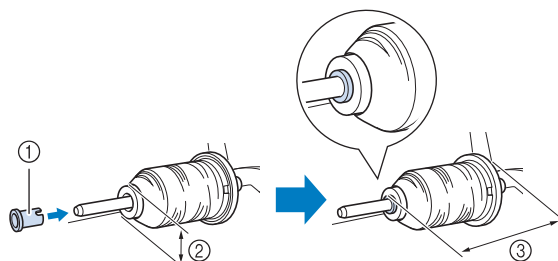

- ① Колпачок катушки (специальный)
- ② 12 мм
- ③ 75 мм

- 6** Удерживая нить обеими руками, потяните нить вверх из-под пластины нитенаправителя.

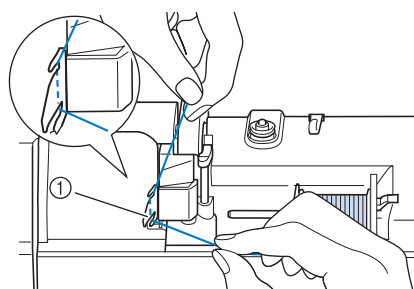

- ① Пластина нитенаправителя

- 7** Удерживая нить правой рукой, проведите ее через нитенаправитель в указанном направлении.

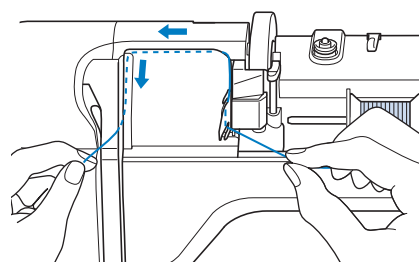

8 Направьте нить вниз, вверх, а затем вниз через желобок, как показано на рисунке.

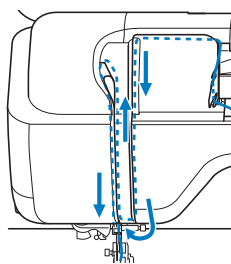

Напоминание

- Посмотрите в области верхнего желобка, чтобы проверить, что нить зацеплена за нитепритягиватель, видимый в области верхнего желобка.

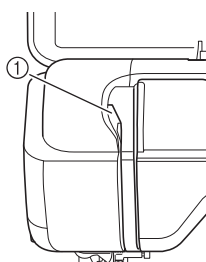

① Посмотрите в области верхнего желобка

9 Пропустите нить через нитенаправитель игловодителя (с маркировкой “6”), удерживая нить обеими руками и направляя ее, как показано на рисунке.

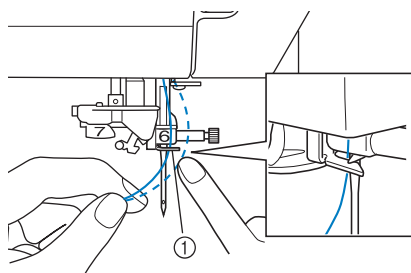

① Нитенаправитель игловодителя

10 Нажмите кнопку “Подъемник прижимной лапки”, чтобы опустить прижимную лапку.

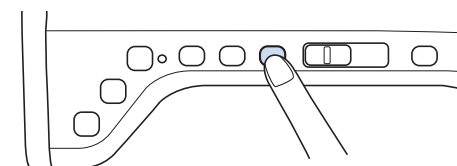

11 Пропустите нить через нитенаправляющие диски (с маркировкой “7”). Убедитесь, что нить проходит через желобок нитенаправителя.

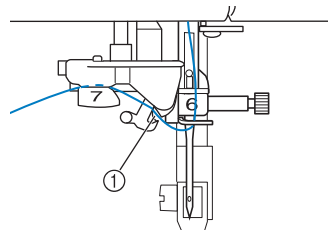

① Желобок нитенаправителя

12 Обрежьте нить, потянув ее вверх через устройство для обрезки нити, как показано на рисунке.

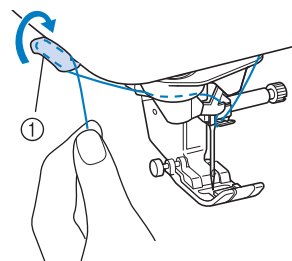

① Приспособление для обрезки нити

Примечание

- При использовании нити, которая быстро сматывается с катушки (например, металлической нити), может быть трудно заправить нить в иглу, если нить обрезана. В этом случае не используйте устройство для обрезки нити, а вытяните примерно 80 мм нити после ее проводки через нитенаправляющие диски (с маркировкой “7”).

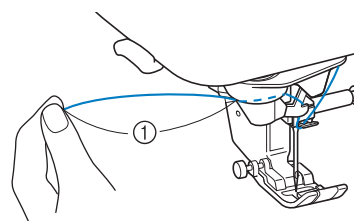

① 80 мм или более

- 13** Нажмите кнопку “Автоматическая заправка нити”, чтобы машина автоматически заправила нить в иглу.

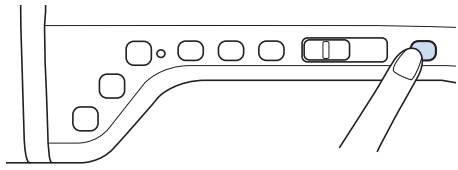

→ Нить заправлена в игольное ушко.

Напоминание

- При нажатии кнопки “Автоматическая заправка нити” прижимная лапка автоматически опускается. После завершения заправки нити прижимная лапка перемещается назад в положение, в котором она находилась до нажатия кнопки “Автоматическая заправка нити”.

- 14** Аккуратно потяните конец нити, который был пропущен через игольное ушко.

- * Если в игольном ушке образовалась петля, осторожно потяните за петлю нити, проведенной через игольное ушко.

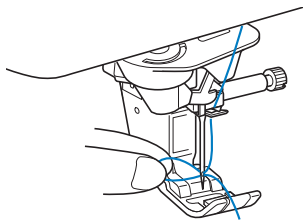

Примечание

- Тяните петлю аккуратно, чтобы не сломать иглу.

- 15** Вытяните нить примерно на 5 см, а затем проведите ее под прижимной лапкой в направлении к задней части машины.

→ Поднимите рычаг прижимной лапки, если прижимная лапка опущена.

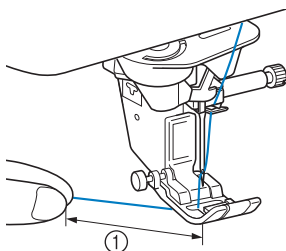

① Около 5 см

Напоминание

- Если нить не удалось заправить в иглу или она не была пропущена через нитенаправителя игловодителя, выполните процедуру снова, начиная с пункта ③. Затем проведите нить через игольное ушко после пункта ⑨.

Примечание

- Через некоторые иглы нельзя заправить нить при помощи нитевдевателя. В этом случае не используйте нитевдеватель после проведения нити через нитенаправитель игловодителя (с маркировкой “6”), а вручную протяните нить через ушко иглы спереди.

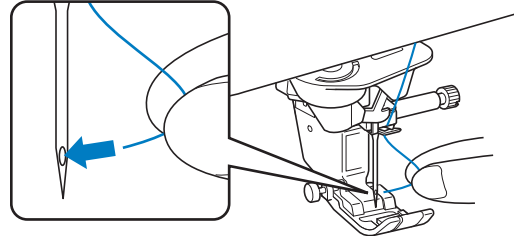

Использование режима шитья двойной иглой

Двойная игла может использоваться для шитья только тех строчек, после выбора которых отображается

кнопка . Перед выбором рисунка строчки убедитесь, что эта строчка может выполняться в режиме шитья двойной иглой (см. раздел “ТАБЛИЦА НАСТРОЕК СТРОЧЕК” на стр. S-67).

⚠ ОСТОРОЖНО!

- Для данной машины рекомендуется использовать двойную иглу (номер по каталогу X59296-151). Обратитесь к уполномоченному дилеру для замены игл (рекомендуется размер 2.0/11).
- При использовании двойной иглы убедитесь, что установлен режим шитья двойной иглой. Использование двойной иглы, когда машина настроена для шитья одиночной иглой, может привести к поломке иглы и к повреждению машины.
- Не используйте погнутые иглы. Это может привести к поломке иглы и травме.
- При использовании двойной иглы рекомендуется применять прижимную лапку “J”.
- При использовании двойной иглы с определенными типами нитей и материала стежки могут находить друг на друга. Используйте лапку для монограмм “N” для декоративных строчек.
- Перед заменой иглы или заправкой в машину обязательно нажмите на ЖК-дисплее, иначе при случайном нажатии кнопки “Старт/Стоп” или другой кнопки машина может прийти в действие и причинить травму.

- 1** Нажмите кнопку  и установите двойную иглу (“ЗАМЕНА ИГЛЫ” на стр. В-53).

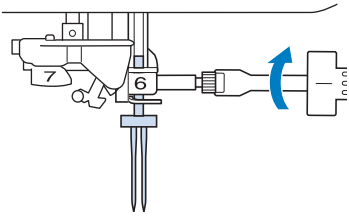

- 2** Заправьте первую иглу машины в соответствии с процедурой заправки для одинарной иглы (“Заправка верхней нити” на стр. В-44).

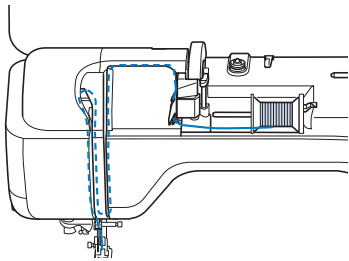

- 3** Пропустите нить через нитенаправители на игловодителе, затем проденьте нить в иглу с левой стороны вручную.

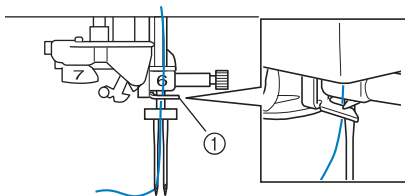

① Нитенаправитель игловодителя



Примечание

- Кнопку “Автоматическая заправка нити” использовать нельзя. Заправьте нить в двойную иглу вручную, в направлении от себя к задней стороне машины. Использование кнопки “Автоматическая заправка нити” может привести к повреждению машины.

- 4** Выньте дополнительный стержень катушки и установите его в верхнее положение.

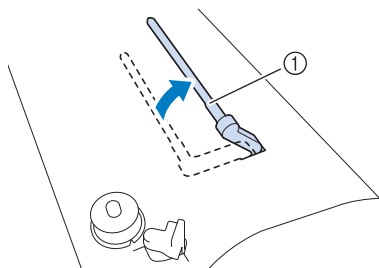

① Дополнительный стержень для установки катушки с нитью

- 5** Установите дополнительную катушку с нитью на дополнительный стержень таким образом, чтобы нить разматывалась сзади. Затем наденьте колпачок катушки на стержень для катушки до упора, чтобы зафиксировать катушку с нитью.

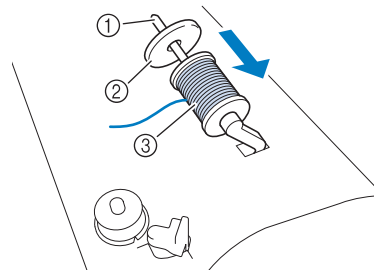

- ① Стержень для установки катушки
② Колпачок катушки
③ Катушка с нитью

- 6** Возьмите нить, смотанную с катушки, обеими руками и пропустите ее через нитенаправитель.

* Не помещайте нить в диски предварительного натяжения.

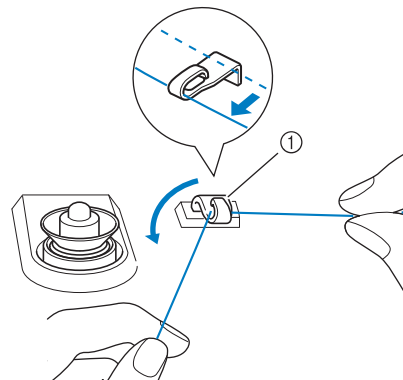

① Нитенаправитель

- 7** Удерживая нить на катушке, протяните нить через нижний паз пластины нитенаправителя, а затем через верхний паз. Удерживайте конец нити левой рукой, затем направьте нить через желобок, следуя стрелкам на рисунке.

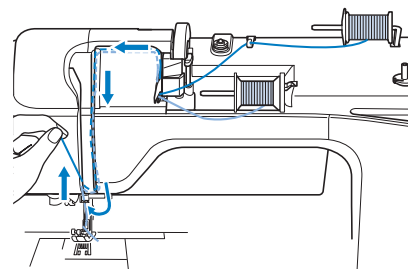

- 8** Продолжите заправку, но не пропускайте нить через нитенаправитель игловодителя “6” на игловодителе. Проденьте нить в иглу с правой стороны.

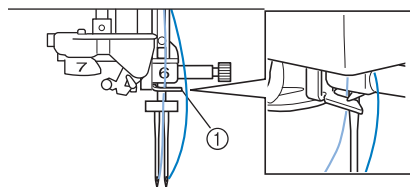

① Нитенаправитель игловодителя

- 9** Нажмите кнопку .

- 10** Выберите рисунок строчки. (Пример:)

- * Строчки, которые выполняются с помощью прижимной лапки “J”, перечислены в разделе “ТАБЛИЦА НАСТРОЕК СТРОЧЕК” на стр. S-67.
→ Выбранная строчка отображается на дисплее.

Примечание

- Если изображение кнопки после выбора строчки имеет светло-серый цвет, то выбранная строчка не может прошиваться двойной иглой.

- 11** Нажмите кнопку , чтобы выбрать режим шитья двойной иглой.

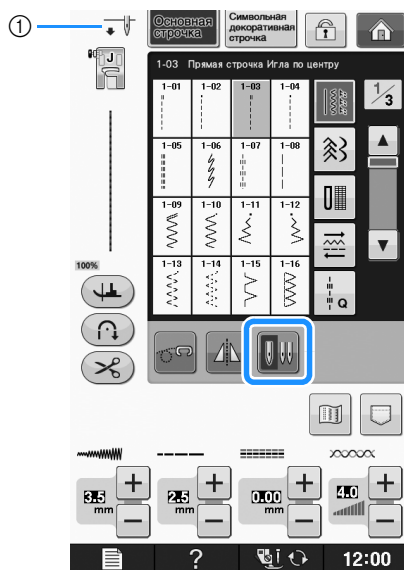

① Установка режима шитья одиночной иглой/двойной иглой

→ Появляется изображение .

ОСТОРОЖНО!

- При использовании двойной иглы убедитесь, что установлен режим шитья двойной иглой. Использование двойной иглы, когда машина настроена для шитья одиночной иглой, может привести к поломке иглы и к повреждению машины.

- 12** Приступайте к шитью.

Пример строчек, прошиваемых двойной иглой

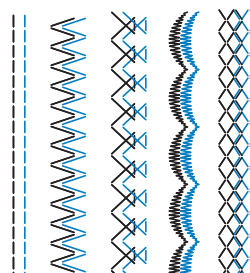

Напоминание

- Для изменения направления при шитье с двойной иглой поднимите иглу над материалом, поднимите рычаг прижимной лапки и поверните материал.

Использование нитей, которые быстро сматываются с катушки

Использование сетки для катушки

При использовании прозрачной нейлоновой мононити, металлической нити или других прочных нитей перед началом шитья наденьте на катушку входящую в комплект машины сетку для катушки. При использовании особых нитей заправка нити должна выполняться только вручную. Если сетка слишком длинная, то перед тем как надеть ее на катушку, подогните ее в соответствии с размером катушки.

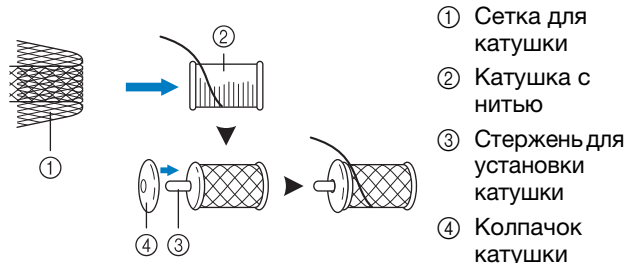

- ① Сетка для катушки
- ② Катушка с нитью
- ③ Стержень для установки катушки
- ④ Колпачок катушки

Напоминание

- Если при заправке нити с катушки на катушке установлена сетка, необходимо вытянуть 5–6 см нити.
- При использовании сетки для катушки может потребоваться настройка натяжения нити.

■ Использование вертикального стержня для катушки

Вертикальный стержень для установки катушки используется в случае применения катушек нестандартной формы и при шитье или вышивании металлической нитью.

- 1** Установите вертикальный стержень для катушки на вал устройства намотки шпульки.

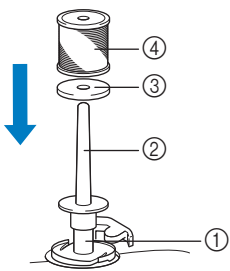

- ① Вал устройства намотки шпульки
- ② Вертикальный стержень для установки катушки
- ③ Подкладка под катушку
- ④ Катушка с нитью

- 2** Наденьте на стержень подкладку под катушку, затем наденьте саму катушку и выполните заправку верхней нити.





Напоминание

- Устанавливать катушку с нитью на этот стержень следует таким образом, чтобы нить разматывалась с передней стороны катушки.
- При шитье металлической нитью рекомендуется пользоваться иглой для бытовых швейных машин, имеющей размер 90/14.
- Это позволит предотвратить перекручивание нити при ее сматывании с катушки, установленной на стержне.

ЗАМЕНА ПРИЖИМНОЙ ЛАПКИ

⚠ ОСТОРОЖНО!

- Перед заменой прижимной лапки обязательно нажмите кнопку  на экране. Если при замене лапки кнопка  не нажата, то нажатие кнопки “Старт/Стоп” или другой кнопки вызовет запуск машины, что может привести к травме.
- Используйте только ту прижимную лапку, которая специально предназначена для выбранной строчки. Если использовать не ту лапку, игла может ударить по прижимной лапке и погнуться или сломаться, что может привести к травме.
- Применяйте только специально предназначенные для данной швейной машины прижимные лапки. Использование каких-либо других прижимных лапок может привести к несчастному случаю или к травме.

Снятие прижимной лапки

- 1 Нажмите кнопку “Положение иглы”, чтобы поднять иглу.

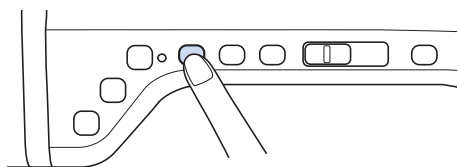

- 2 Нажмите кнопку .

* Если на ЖК-дисплее появится сообщение “Опускать прижимную лапку автоматически?”, нажмите кнопку “ОК” для продолжения.
→ Весь экран становится белым, а все клавиши и кнопки управления блокируются.

- 3 Поднимите рычаг лапки.

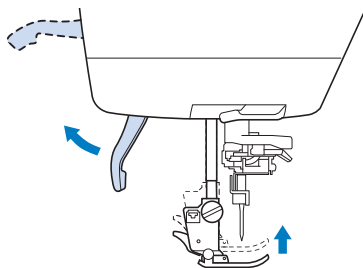

- 4 Нажмите на черную кнопку на держателе прижимной лапки и снимите лапку.

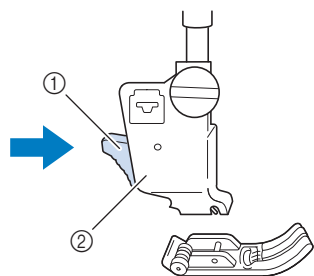

- 1 Черная кнопка
- 2 Держатель прижимной лапки

Установка прижимной лапки

⚠ ОСТОРОЖНО!

- Убедитесь, что прижимная лапка установлена в правильном направлении. В противном случае игла может ударить по лапке, сломаться и нанести травму.

- 1 Установите новую прижимную лапку под держателем, совместив стерженек на лапке с пазом держателя. Опустите рычаг прижимной лапки так, чтобы стерженек на прижимной лапке зафиксировался в пазу держателя.

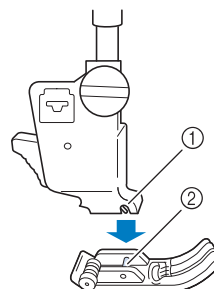

- 1 Выемка
- 2 Стержень

- 2 Нажмите кнопку  для разблокирования всех кнопок и клавиш.
- 3 Поднимите рычаг лапки.

Установка прижимной лапки при помощи прилагаемого адаптера

Можно устанавливать дополнительные прижимные лапки при помощи прилагаемого адаптера и малого винта. Так можно установить, например, шагающую лапку, стегальную лапку для фигурного выстигивания со свободной подачей материала “E”, стегальную лапку для свободной подачи материала и т. д. Ниже в качестве примера приведены инструкции по установке шагающей лапки.

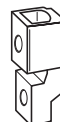

■ Установка шагающей лапки

Шагающая лапка удерживает ткань между прижимной лапкой и гребенками транспортера для обеспечения равномерной подачи ткани. Она позволяет лучше контролировать подачу материала при шитье “трудных” тканей (например, бархата или тканей для выстегивания) или легко проскальзывающих материалов (например, виниловых материалов, кожи или искусственной кожи).

- 1** Выполните действия, описанные в разделе “Снятие прижимной лапки” на предыдущей странице.
- 2** Ослабьте винт держателя прижимной лапки и снимите держатель прижимной лапки.

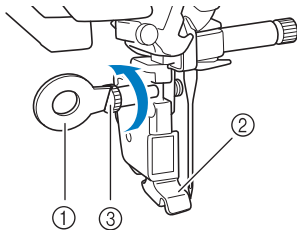

- ① Дискообразная отвертка
- ② Держатель прижимной лапки
- ③ Винт держателя прижимной лапки

- 3** Полностью выверните винт прижимной лапки из стержня прижимной лапки.

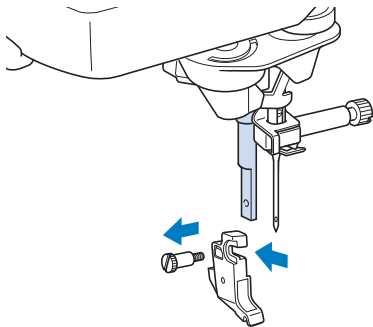

- 4** Установите адаптер на стержень прижимной лапки, совместив плоскую сторону выемки адаптера с плоской стороной стержня прижимной лапки. Задвиньте его вверх до упора и надежно затяните винт отверткой.

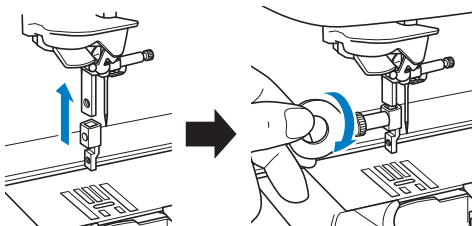

- 5** Рукой поверните прилагаемый малый винт на 2–3 оборота.

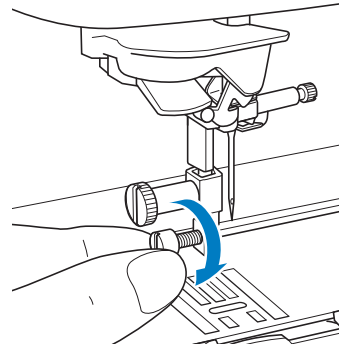

- 6** Установите рычаг шагающей лапки так, чтобы винт иглодержателя оказался между зубцами вилки. Установите ножку шагающей лапки на адаптер, установленный на стержне прижимной лапки.

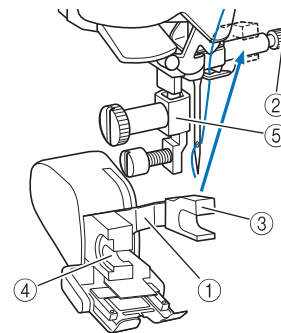

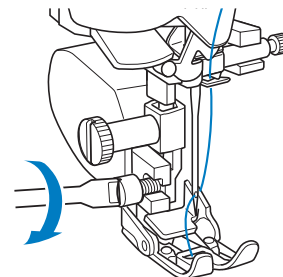

- ① Рычаг управления
- ② Винт иглодержателя
- ③ Вилка
- ④ Ножка шагающей лапки
- ⑤ Адаптер

- 7** Опустите рычаг прижимной лапки. Надежно затяните малый винт большой отверткой.



ЗАМЕНА ИГЛЫ

⚠ ОСТОРОЖНО!

- Перед заменой иглы обязательно нажмите кнопку  на экране. Если при замене лапки не нажать кнопку , то случайное нажатие кнопки “Старт/Стоп” или другой кнопки управления вызовет запуск машины, что может привести к травме.
- Применяйте только иглы, предназначенные для бытовых швейных машин. Любые другие иглы при работе могут погнуться или сломаться, что может привести к травме.
- Никогда не пользуйтесь погнутыми иглами. Погнутая игла при работе может сломаться, что может привести к травме.

 **Напоминание**

- Для проверки состояния иглы положите ее плоской стороной на плоскую ровную поверхность. Осмотрите иглу сверху и с боков. При обнаружении любой погнутости игла должна быть отбракована.

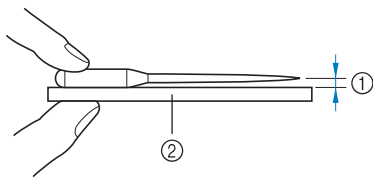

- ① Параллельный просвет
- ② Ровная поверхность (крышка челночного устройства, стекло и т. п.)

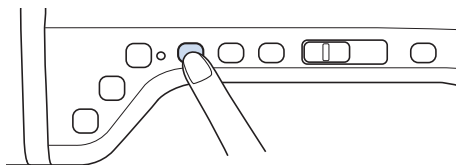
1 Нажмите кнопку “Положение иглы”, чтобы поднять иглу.**2** Нажмите кнопку .

- * Если на ЖК-дисплее появится сообщение “Опускать прижимную лапку автоматически?”, нажмите кнопку “ОК” для продолжения.
- Весь экран становится белым, а все клавиши и кнопки управления блокируются.

 **Примечание**

- Перед заменой иглы закройте отверстие в игольной пластине тканью или бумагой, чтобы предотвратить падение иглы внутрь машины.

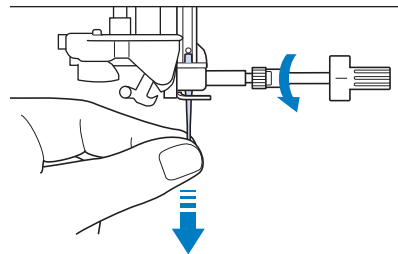
3 Отверткой ослабьте винт, повернув его в направлении передней стороны машины. Извлеките иглу. **Примечание**

- Не нажимайте на винт иглодержателя. Это может привести к повреждению иглы или машины.

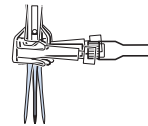
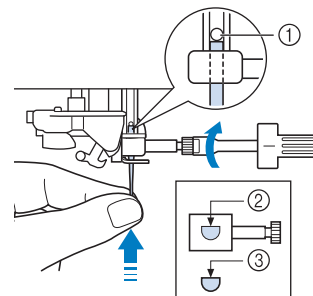
**4** Вставьте новую иглу так, чтобы плоская сторона иглы была обращена к задней части машины, и вдавите ее вверх до упора в стопор (смотровое окошко) в иглодержателе. Надежно затяните отверткой винт иглодержателя.

- ① Стопор иглы
- ② Отверстие для установки иглы
- ③ Плоская сторона иглы

⚠ ОСТОРОЖНО!

- Вставьте иглу до упора в стопор и надежно затяните винт иглодержателя отверткой. Если игла вставлена не до упора или винт иглодержателя не затянут, это может привести к поломке иглы или повреждению машины.

5 Нажмите кнопку  для разблокирования всех кнопок и клавиш.

ОБЩАЯ ИНФОРМАЦИЯ ОБ ИГЛАХ И МАТЕРИАЛАХ

Общая информация об игле

Игла является, пожалуй, наиболее важной деталью швейной машины. Выбор соответствующей иглы для конкретного швейного проекта позволит получить наилучший результат при минимальном количестве проблем. Ниже приводится информация об иглах, которую следует принять во внимание.

- Чем меньше номер иглы, тем она тоньше. С увеличением номеров игл они становятся толще.
- Тонкие иглы следует использовать для тонких тканей, а толстые – для плотных.
- Для предотвращения пропуска стежков при шитье эластичных тканей следует использовать иглу с шариковым кончиком (золотистого цвета) 90/14.
- Чтобы предотвратить пропуск стежков, при вышивании символьных и декоративных строчек используйте иглу с шариковым кончиком (золотистого цвета) 90/14.
- Для вышивания следует использовать иглу 75/11. Используйте иглу с шариковым наконечником 75/11 для вышивания рисунков с короткими стежками переключения строчки (например, букв алфавита), когда включена функция обрезки нити.
- При вышивании на плотных тканях или с применением стабилизирующих материалов (например, джинсовая ткань, толстый поролон, и т. д.) рекомендуется использовать иглу 90/14. Игла 75/11 может погнуться или сломаться, что может привести к травме.



Примечание

- Запрещается использовать нить плотностью 20 или ниже. Это может стать причиной неисправностей.

Сочетания ткани, нити и иглы

В приведенной ниже таблице представлена информация о нитях и иглах, подходящих для шитья различных тканей. При выборе иглы и нити для шитья определенной ткани руководствуйтесь этой таблицей.

Материал / Применение		Нить		Размер иглы
		Тип	Размер*	
Ткани средней плотности	Сукно	Х/б нить	60 - 90	75/11 - 90/14
	Тафта	Синтетическая нить		
	Фланель, габардин	Шелковая нить	50	
Тонкие материалы	Батист	Х/б нить	60 - 90	65/9 - 75/11
	Жоржет	Синтетическая нить		
	Шали, атлас	Шелковая нить	50	
Толстые материалы	Джинсовая ткань	Х/б нить	30	90/14 - 100/16
			50	
	Вельвет	Синтетическая нить	50 - 60	
	Твид	Шелковая нить		
Эластичный материал	Джерси	Нить для трикотажных материалов	50 - 60	Игла с закругленным острием (золотистая) 75/11 - 90/14
	Трико			
Легко осыпающиеся материалы		Х/б нить	50 - 90	65/9 - 90/14
		Синтетическая нить		
		Шелковая нить	50	
Для расстрачивания		Синтетическая нить	30	100/16
		Шелковая нить	50 - 60	90/14 - 100/16

* Английская нумерация хлопчатобумажных ниток.



Напоминание

- Для прозрачной нейлоновой мононити используйте только иглы 90/14 или 100/16. В качестве нити шпульки (нижней нити) и верхней нити обычно используется нить одного и того же типа.

⚠ ОСТОРОЖНО!

- Используйте только те сочетания игл, нитей и тканей, которые приведены в данной таблице. При использовании неправильного сочетания, особенно плотной ткани (например, джинсовой) с маленькой иглой (например, 65/9 – 75/11), игла может погнуться или сломаться, что может привести к травме. Кроме того, шов может получиться неравномерным, на ткани могут появиться складки или машина может пропускать стежки.

ПЕРЕД ВЫШИВАНИЕМ

Вышивание шаг за шагом

Используя процедуру, описанную ниже, подготовьте машину для вышивания.

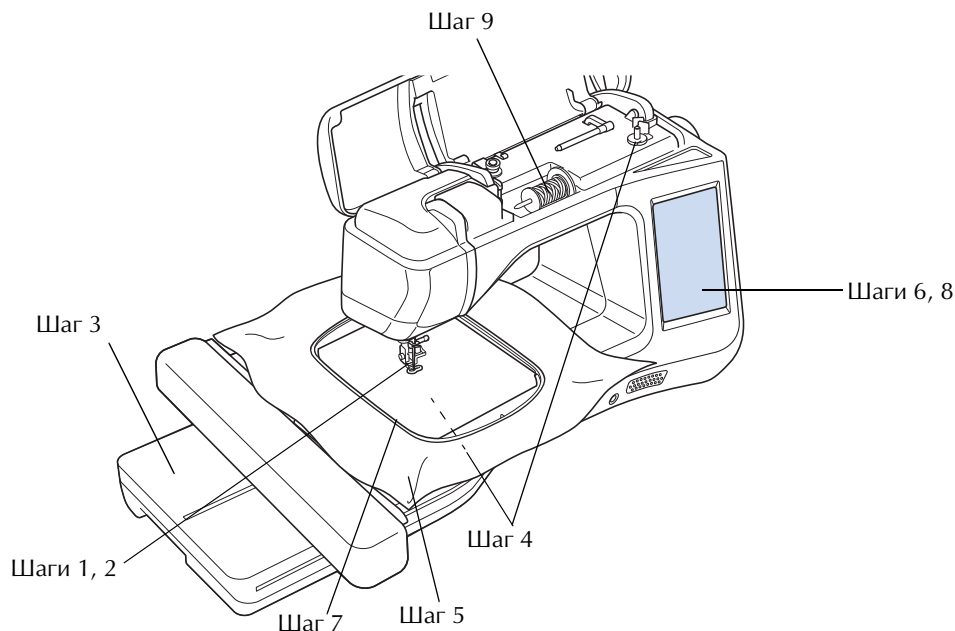

Номер шага	Цель	Действие	Стр.
1	Установка прижимной лапки	Установите лапку для вышивания “W” или “W+”.	В-57
2	Проверка иглы	Для вышивания следует использовать иглу 75/11. *	В-54
3	Установка вышивального модуля	Установите вышивальный модуль.	В-60
4	Заправка нити шпульки (нижней нити)	Намотайте нить для вышивания на шпульку и установите ее на место.	В-36
5	Подготовка ткани	Прикрепите стабилизирующий материал к ткани и закрепите ее в пальцах.	Е-11 до Е-16
6	Выбор рисунка	Включите выключатель питания (положение “ВКЛ”) и выберите рисунок вышивания.	Е-3
7	Установка пялец	Установите пяльцы на вышивальный модуль.	Е-17
8	Проверка макета	Проверьте и настройте размер и позицию вышивки.	Е-19
9	Заправка нити для вышивания	Заправьте нить для вышивания, соответствующую рисунку.	Е-21

* При вышивании на плотных тканях или с применением стабилизирующих материалов (например, джинсовая ткань, толстый поролон, и т. д.) рекомендуется использовать иглу 90/14. Для вышивания использовать иглу с закругленным острием (золотистого цвета) 90/14 не рекомендуется.

Установка лапки для вышивания "W"

⚠ ОСТОРОЖНО!

- Перед установкой прижимной лапки всегда следует нажать кнопку  на экране. В противном случае при случайном нажатии кнопки "Старт/Стоп" машина может прийти в действие, что может привести к травме.
- При вышивании необходимо использовать лапку для вышивания. При использовании какой-либо иной прижимной лапки игла может ударить по лапке и погнуться или сломаться, что может привести к травме.

- 1** Нажмите кнопку "Положение иглы", чтобы поднять иглу.

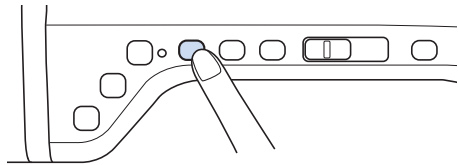

- 2** Нажмите кнопку .

→ Весь экран становится белым, а все клавиши и кнопки управления блокируются.

⚠ ОСТОРОЖНО!

- Перед установкой прижимной лапки всегда следует нажать кнопку  на экране. В противном случае при случайном нажатии кнопки "Старт/Стоп" машина может прийти в действие, что может привести к травме.

- 3** Поднимите рычаг лапки.

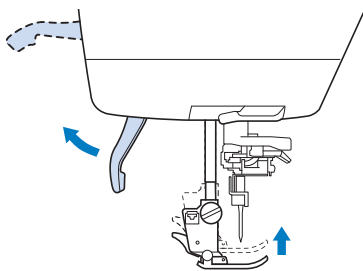

- 4** Нажмите черную кнопку на держателе прижимной лапки и снимите лапку.

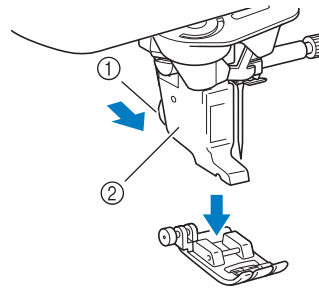

- ① Черная кнопка
② Держатель прижимной лапки
→ Снимите прижимную лапку с держателя прижимной лапки.

- 5** Прилагаемой отверткой ослабьте винт держателя прижимной лапки и снимите держатель прижимной лапки.

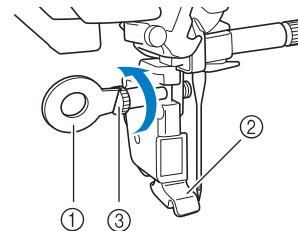

- ① Отвертка
② Держатель прижимной лапки
③ Винт держателя прижимной лапки
→ Снимите держатель прижимной лапки.

- 6** Расположите лапку для вышивания "W" на стержне прижимной лапки, совместив выемку на прижимной лапке с большим винтом.

Вид сбоку

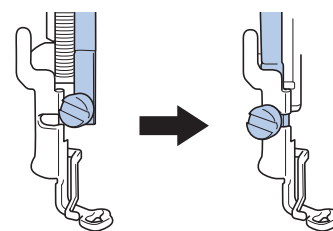

- 7** Удерживая лапку для вышивания на месте правой рукой, надежно затяните винт держателя прижимной лапки прилагаемой отверткой.

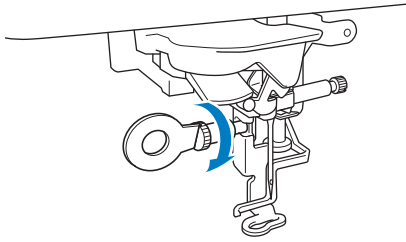

⚠ ОСТОРОЖНО!

- Прилагаемой отверткой надежно затяните винт лапки для вышивания. Если винт слабо затянут, игла может ударить по прижимной лапке, а это может привести к травме.

- 8** Нажмите кнопку  для разблокирования всех кнопок и клавиш.
- При этом все клавиши и кнопки управления разблокируются и отображается предыдущий экран.

Использование дополнительной лапки для вышивания “W+” со светодиодным указателем

Если подключить разъем к гнезду на задней стороне машины, точка опускания иглы для вышивания будет показываться на материале, что позволяет точно позиционировать рисунок.

■ Установка лапки для вышивания “W+” со светодиодным указателем

⚠ ОСТОРОЖНО!

- Перед установкой прижимной лапки всегда следует нажать кнопку  на экране. В противном случае при случайном нажатии кнопки “Старт/Стоп” машина может прийти в действие, что может привести к травме.
- При вышивании необходимо использовать лапку для вышивания. При использовании какой-либо иной прижимной лапки игла может ударить по лапке и погнуться или сломаться, что может привести к травме.

- 1** Выполните шаги с **1** по **5** из раздела “Установка лапки для вышивания “W+”” на стр. В-57.

- 2** Расположите лапку для вышивания “W+” со светодиодным указателем на стержне прижимной лапки, совместив выемку на прижимной лапке с большим винтом.

Вид сбоку

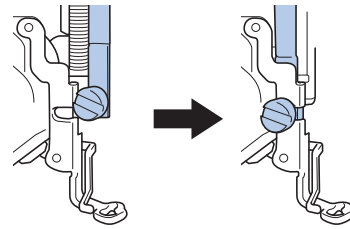

- 3** Удерживая лапку для вышивания на месте правой рукой, надежно затяните винт держателя прижимной лапки прилагаемой отверткой.

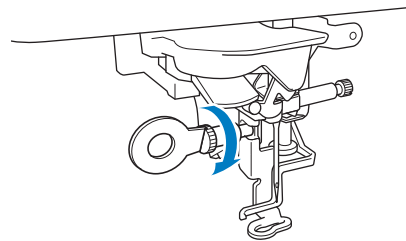

⚠ ОСТОРОЖНО!

- Прилагаемой отверткой надежно затяните винт лапки для вышивания. Если винт слабо затянут, игла может ударить по прижимной лапке, а это может привести к травме.

- 4** Вставьте разъем лапки для вышивания “W+” со светодиодным указателем в гнездо на задней панели машины.

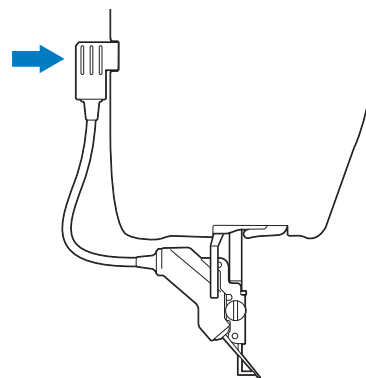

- 5** Нажмите кнопку  для разблокирования всех кнопок и клавиш.

→ При этом все клавиши и кнопки управления разблокируются и отображается предыдущий экран.

■ Проверка точки опускания иглы для лапки для вышивания “W+” со светодиодным указателем

Перед началом вышивания с использованием лапки для вышивания “W+” со светодиодным указателем внимательно прочитайте инструкции в главах “Вышивание” и “Редактирование вышивки”.

1 Нажмите кнопку на экране вышивания.

→ Светодиодный указатель показывает точку опускания иглы.



Напоминание

- Когда светодиодный указатель включен, высота прижимной лапки регулируется автоматически в соответствии с толщиной материала.
- Если еще раз нажать кнопку , производится повторное измерение толщины материала и прижимная лапка устанавливается на оптимальной высоте.

* Светодиодный указатель выключается автоматически при опускании прижимной лапки или при возврате на предыдущую страницу.

Примечание

- При работе с плотным эластичным материалом положение будет неправильно совмещено только на выпуклых участках материала. В таком случае вручную отрегулируйте положение в соответствии с плотностью материала.
- При работе с материалом, имеющим очень неровную поверхность (например, при выстегивании), положение не будет правильно совмещаться. В этом случае указатель следует использовать только как ориентир.

■ Регулировка светодиодного указателя

Если светодиодный указатель показывает точку, не соответствующую точке опускания иглы, отрегулируйте светодиодный указатель.

Перед регулировкой светодиодного указателя отметьте фактическую точку опускания иглы на рабочем материале, затем закрепите материал в пьальцах и подсоедините пьальцы.

Примечание

- Некоторые кнопки, упомянутые в описанных ниже процедурах, по умолчанию затенены светло-серым цветом и недоступны. Чтобы сделать эти кнопки доступными для настройки параметров, установите на машину лапку для вышивания “W+” со светодиодным указателем. После распознавания лапки для вышивания эти кнопки становятся доступными.

1 Нажмите кнопку .

→ Появляется экран настройки.

2 Нажмите кнопку .

→ Открывается экран настроек вышивания.

Напоминание

- Когда используется режим “Вышивание” или “Редактирование вышивки”, нажмите на , чтобы перейти непосредственно к экрану настроек вышивания.

3 Откройте страницу 10 экрана настроек вышивания.

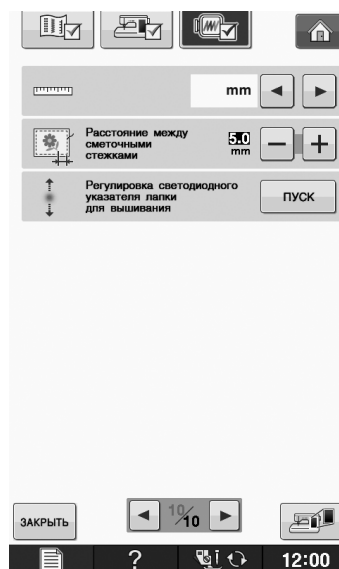

4 Нажмите кнопку  .

→ Откроется экран настройки лапки для вышивания “W+” со светодиодным указателем.

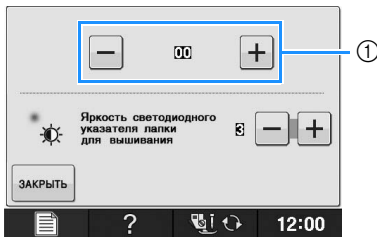



① Регулировка светодиодного указателя



Примечание

- Выбранная настройка сохраняется в памяти машины. Это полезно при определении положения во время непрерывного вышивания.
- Для нормального использования снова выберите настройку “00”.

5 При помощи кнопки  или 



отрегулируйте светодиодный указатель так, чтобы он указывал фактическую точку опускания иглы.

6 Для возврата к первоначальному экрану

дважды нажмите кнопку  .

■ Регулировка яркости светодиодного указателя

1 Выполните шаги с **1** по **4**, чтобы открыть экран регулировки лапки для вышивания со светодиодным указателем.

2 При помощи кнопки  или  отрегулируйте яркость светодиодного указателя.

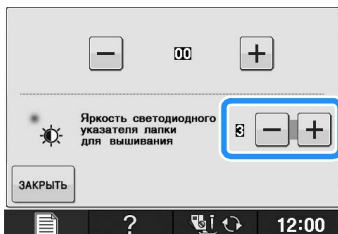

3 Для возврата к первоначальному экрану

дважды нажмите кнопку  .

Установка вышивального модуля

■ Информация о вышивальном модуле



! ОСТОРОЖНО!

- Не перемещайте машину с установленным на ней вышивальным модулем. Вышивальный модуль может отсоединиться и упасть, что может привести к травме.
- В то время как машина выполняет операции вышивания, держите руки, а также различные посторонние предметы в стороне от каретки вышивального модуля и пялец. В противном случае можно получить травму.
- Чтобы предотвратить искажение вышивки, не прикасайтесь к каретке вышивального модуля и пяльцам, когда машина выполняет вышивание.



Примечание

- При установленном вышивальном модуле также можно выполнять основные и декоративные строчки.

Прикоснитесь к кнопкам  и  .

Гребенки транспортера автоматически поднимутся для вышивания основных и декоративных строчек.

- Перед установкой вышивального модуля убедитесь, что питание машины выключено. В противном случае машина может быть повреждена.
- Не прикасайтесь к внутреннему разъему вышивального модуля. Можно повредить контакты разъема вышивального модуля.
- Не прикладывайте чрезмерного усилия к каретке вышивального модуля и не поднимайте модуль за каретку. В противном случае можно повредить вышивальный модуль.
- Храните вышивальный модуль в специально предназначенном для него футляре.

1 Выключите выключатель питания (положение “ВЫКЛ”) и снимите плоскую платформу.

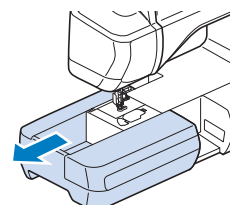

- 2** Вставьте разъем вышивального модуля в соединительный порт машины. Соединительный порт закрыт подпружиненной крышечкой, обеспечивающей удобный доступ к нему. Слегка надавите на крышечку соединительного порта так, чтобы модуль со щелчком встал на место.

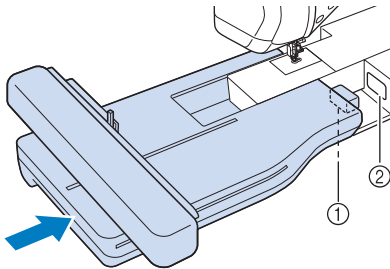

- ① Разъем вышивального модуля
② Соединительный порт машины



Примечание

- Между вышивальным модулем и швейной машиной не должно быть зазора. Если останется зазор, рисунки вышивания не будут вышиваться с правильным совмещением.
- При установке вышивального модуля на машину не надавливайте на каретку. Это может привести к повреждению вышивального модуля.

- 3** Включите выключатель питания (положение “Вкл.”).

→ Появляется следующее сообщение.

- 4** Нажмите кнопку  .

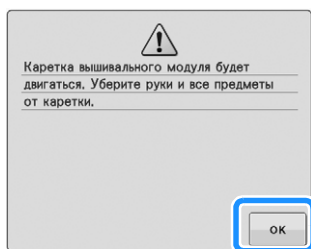

→ Каретка переместится в позицию инициализации.

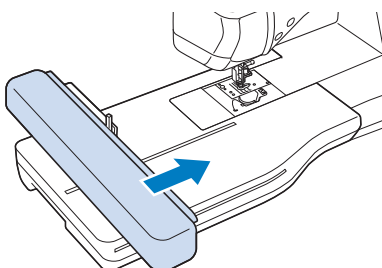

Примечание

- Открывается экран вышивания или экран редактирования вышивки (в зависимости от настройки, выбранной на экране настроек).

■ Снятие вышивального модуля

- 1** Нажмите кнопку  или  , а затем – кнопку  .

→ Каретка переместится в позицию снятия.

⚠ ОСТОРОЖНО!

- Перед нажатием кнопки  необходимо снять пальцы. В противном случае пальцы могут ударить по лапке для вышивания, что может привести к травме.
- Если не выполнить эту операцию, вышивальный модуль не поместится в футляр для хранения.

- 2** Включите выключатель питания (положение “ВЫКЛ”).



Примечание

- Перед снятием вышивального модуля необходимо выключить машину, так как в противном случае возможно повреждение машины.

- 3** Удерживая нажатой кнопку разблокировки, снимите вышивальный модуль с машины.

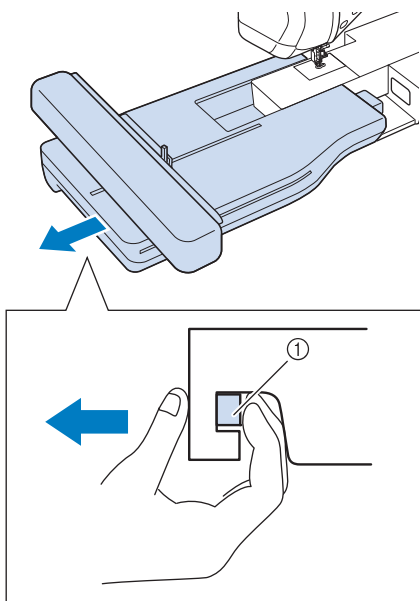

① Кнопка разблокировки

⚠ ОСТОРОЖНО!

- Нельзя переносить вышивальный модуль, держа его за ту часть, где находится кнопка разблокировки.

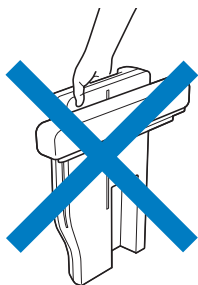

ИСПОЛЬЗОВАНИЕ ФУНКЦИЙ, ДОСТУПНЫХ ПРИ ПОДКЛЮЧЕНИИ ПРИНАДЛЕЖНОСТЕЙ К МАШИНЕ

Использование USB-носителя или устройства чтения вышивальных карт/USB-модуля записи на карту*

- * Если установлена программа PE-DESIGN Ver5 или более поздней версии, PE-DESIGN NEXT, PE-DESIGN Lite, PED-BASIC или PE-DESIGN PLUS, можно подключить в качестве устройства чтения вышивальных карт прилагаемый USB-модуль записи на карту и извлечь рисунки.

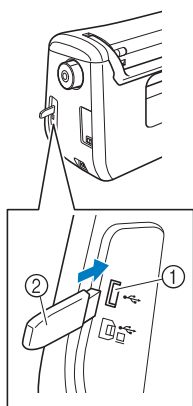

- ① USB-порт для подключения мыши и USB-носителя
② USB-носитель

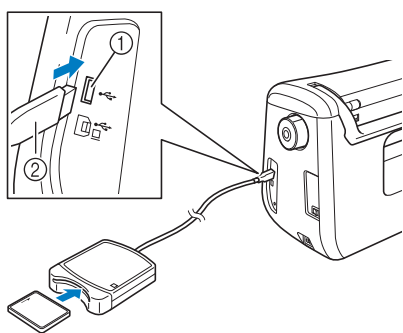

- ① USB-порт для подключения мыши и USB-носителя
② Устройство чтения вышивальных карт/USB-модуль записи на карту*



Примечание

- Используйте только устройство чтения вышивальных карт, предназначенное для данной машины. Использование неразрешенного устройства чтения вышивальных карт может привести к нарушению нормальной работы машины.
- Рисунки вышивания невозможно сохранить с машины на вышивальную карту, вставленную в подключенный USB-модуль записи на карту.



Напоминание

- USB-носители широко распространены, однако некоторые USB-носители могут быть несовместимы с данной машиной. Более подробную информацию см. на нашем веб-сайте.
- В зависимости от типа используемого USB-носителя подключите USB-устройство напрямую к USB-порту машины или вставьте в USB-порт машины устройство чтения/записи USB-носителей.

Подключение машины к компьютеру

Используя прилагаемый USB-кабель, швейную машину можно подключить к компьютеру.

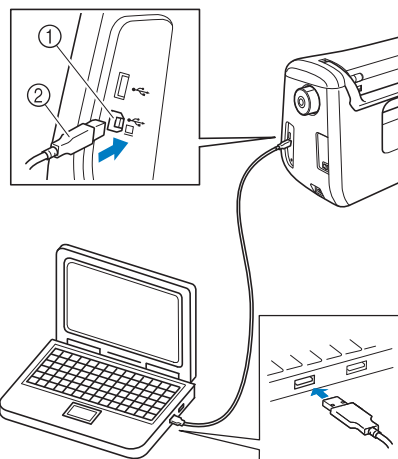

- ① USB-порт для компьютера
② Разъем USB-кабеля



Примечание

- Разъемы USB-кабеля можно вставлять в порт в строго определенном положении. Если соединитель не вставляется в разъем, не прилагайте чрезмерных усилий, чтобы вставить его. Проверьте ориентацию соединителя.
- Подробную информацию о расположении USB-порта на компьютере (или на USB-концентраторе) см. в руководство пользователя программы по эксплуатации соответствующего оборудования.

Использование USB-мыши

USB-мышь, подключенную к швейной машине, можно использовать для выполнения множества действий на экранах.



Примечание

- Если используется мышь, отличная от дополнительной USB-мыши, она может работать не так, как описано в настоящем Руководстве пользователя.

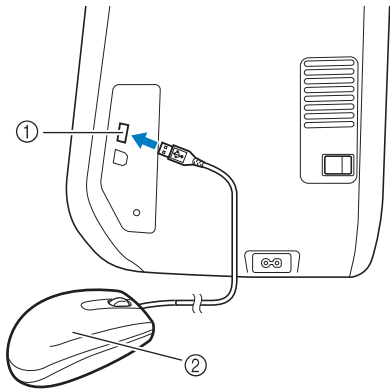

- ① USB-порт для подключения мыши и USB-носителя
- ② USB-мышь



Примечание

- Не выполняйте действия с помощью мыши одновременно с касанием экрана пальцем или прилагаемым пером для сенсорного экрана.
- USB-мышь можно подключать и отключать в любое время.
- Для выполнения действий можно использовать только левую кнопку мыши и ее колесико. Другие кнопки использовать нельзя.
- Указатель мыши не отображается на начальном экране.

Нажатие кнопок

Когда мышь подключена, на экране появляется указатель. Переместите указатель мыши на требуемую кнопку и нажмите левую кнопку мыши.



Напоминание

- Двойной щелчок не приведет к требуемому результату.

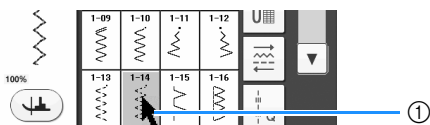

- ① Указатель

Изменение страниц

Поверните колесико мыши для переключения между вкладками экранов выбора рисунка.



Напоминание

- Если для дополнительных страниц отображаются номера страниц и вертикальная полоса прокрутки, поверните колесико мыши или щелкните левой кнопкой мыши, когда указатель находится над ◀ / ▶ или ▲ / ▼, для отображения предыдущей или следующей страницы.

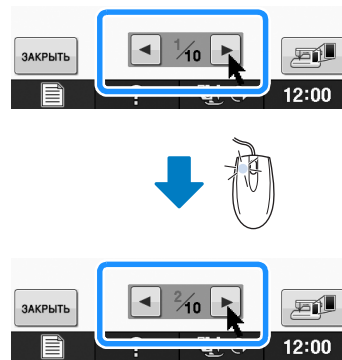

Использование дополнительной лапки двойной подачи

Лапка двойной подачи позволяет лучше контролировать подачу материала при работе с “трудными” тканями, которые легко проскальзывают (например, тканями для выстегивания), или с материалами, которые прилипают к нижней стороне прижимной лапки (например, с винилом, натуральной или синтетической кожей).



Примечание

- При использовании лапки двойной подачи шейте на средней или малой скорости.



Напоминание

- При выборе строчек для лапки двойной подачи на дисплее будут активированы только строчки, которые можно использовать.
- Чтобы получить красивую строчку при работе с материалами, которые легко слипаются, наматайте начало строчки.

■ Установка лапки двойной подачи

- 1 Выполните шаги с 1 по 5 из раздела “Установка лапки для вышивания “W”” на стр. B-57.
- 2 Расположите лапку двойной подачи на стержне прижимной лапки, совместив выемку на лапке двойной подачи с большим винтом.

Вид сбоку

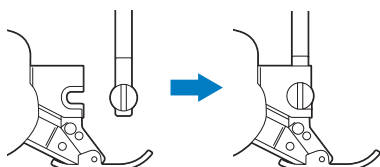

- 3 Придерживая лапку двойной подачи правой рукой, надежно затяните большой винт прилагаемой отверткой.

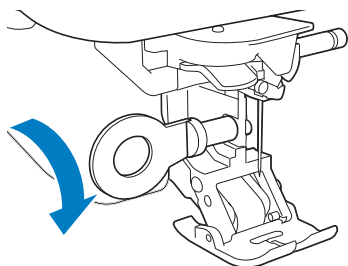

⚠ ОСТОРОЖНО!

- Надежно затяните винт прилагаемой отверткой. Если винт слабо затянут, игла может ударить по прижимной лапке, а это может привести к травме.

- 4 Вставьте разъем лапки двойной подачи в гнездо на задней стороне машины.

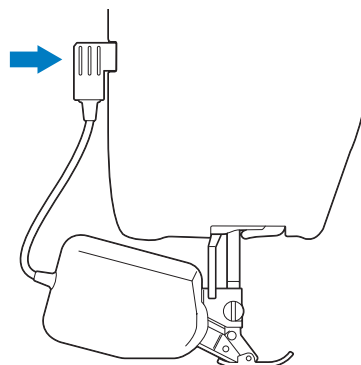

- 5 Нажмите кнопку  для разблокирования всех кнопок и клавиш.

→ При этом все клавиши и кнопки управления разблокируются и отображается предыдущий экран.

■ Если съемная часть лапки двойной подачи отсоединилась

Если нажать на переднюю часть лапки двойной подачи, нижняя часть лапки отсоединится.

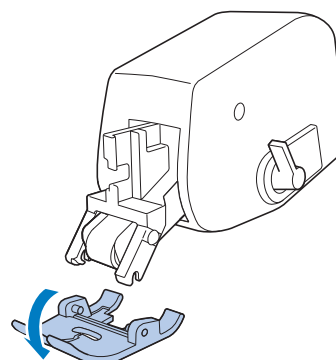

Чтобы установить на место нижнюю часть, совместите штырьки с пазами и защелкните ее.

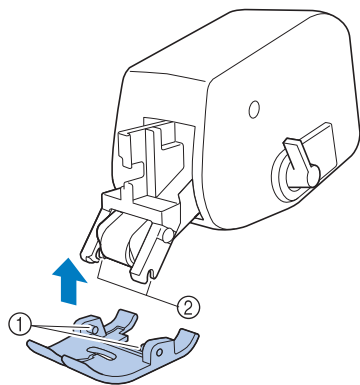

- ① Штырьки
- ② Пазы

■ Использование переключателя положения двойной подачи

Когда переключатель положения двойной подачи находится в верхнем положении, черный ремень двойной подачи не включается.

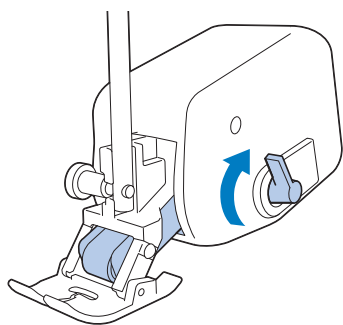

Когда переключатель положения двойной подачи находится в нижнем положении, черный ремень двойной подачи включается.

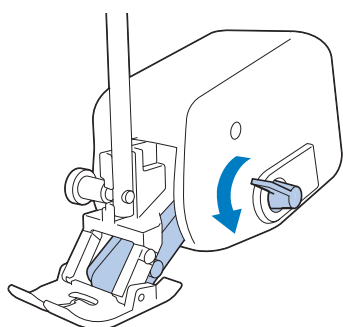

Примечание

- Не меняйте положение переключателя во время шитья.

■ Регулировка подачи материала для лапки двойной подачи

Механизм двойной подачи перемещает верхний материал в соответствии с заданной величиной длины стежка. При работе с “трудными” материалами точно настраивайте заданную длину, изменяя значение подачи для двойной подачи на экране настроек.



Примечание

- Некоторые кнопки, упомянутые в описанных ниже процедурах, по умолчанию затенены светло-серым цветом и недоступны. Чтобы сделать эти кнопки доступными для настройки параметров, установите на машину лапку двойной подачи. После распознавания лапки двойной подачи эти кнопки становятся доступными.

1 Нажмите кнопку .



→ Появляется экран настройки.

2 Нажмите кнопку .

→ Откроется экран настройки шитья.

3 Откройте страницу 1 экрана настроек шитья.

4 При помощи кнопки или увеличьте или уменьшите подачу верхнего материала.

- * В большинстве случаев для шитья достаточно выбрать настройку “00”.
- * Если подается слишком мало верхнего материала и в результате материал оказывается длиннее нижнего материала, нажмите кнопку , чтобы увеличить подачу верхнего материала.
- * Если подается слишком много верхнего материала и в результате материал оказывается короче нижнего материала, нажмите кнопку , чтобы уменьшить подачу верхнего материала.

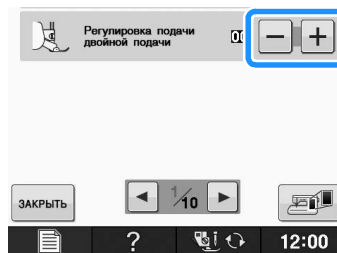

5 Для возврата к первоначальному экрану нажмите кнопку .



Шитье

В этом разделе описаны различные процедуры для использования различных основных строчек и других функций. В нем подробно описано выполнение базовых операций шитья, а также более сложные функции машины — от обработки трубчатых деталей и пришивания петель до вышивания букв и выполнения декоративных строчек.

Номера страниц этого раздела начинаются с буквы “S”.

Снимки экранов и изображения машины могут немного различаться в зависимости от стран и регионов приобретения.

Глава1 Основные операции S-2

Глава2 Основные строчки..... S-20

Глава3 Символьные/декоративные строчки..... S-76

Глава4 MY CUSTOM STITCH (Моя строчка) S-102

Глава 1

Основные операции

ШИТЬЕ	3
Выполнение строчки	3
■ Использование педали	4
Выполнение закрепляющих стежков	5
Автоматическое вышивание закрепляющих стежков	5
Шитье по кривой	7
Изменение направления шитья	7
■ Шитье припуска на шов 0,5 см или менее	7
Шитье плотных тканей	7
■ Если материал не помещается под прижимной лапкой	8
■ Если материал не подается	8
Пришивание застежки “велькро”	8
Шитье тонких тканей	9
Шитье эластичных тканей	9
НАСТРОЙКИ СТРОЧЕК	10
Настройка ширины строчки	10
Настройка длины стежка	10
Настройка параметра “СДВИГ ВПРАВО/ВЛЕВО (L/R SHIFT)”	11
Настройка натяжения нити	12
■ Правильное натяжение нити	12
■ Слишком сильное натяжение верхней нити	12
■ Слишком слабое натяжение верхней нити	12
ПОЛЕЗНЫЕ ФУНКЦИИ	13
Автоматическая обрезка нити	13
Регулировка положения опускания иглы при помощи контрольного маркера (для моделей, оборудованных контрольным маркером)	14
■ Регулировка положения контрольного маркера	14
■ Регулировка яркости контрольного маркера	14
Использование коленоподъемника	15
Поворот материала	15
Система автоматического датчика материала (Автоматическое давление прижимной лапки)	17
Положение иглы (расположение стежков)	18
Блокировка экрана	18

ШИТЬЕ

⚠ ОСТОРОЖНО!

- Во время работы на машине во избежание получения травмы особое внимание следует обращать на иглу. Во время работы на машине держите руки вдали от движущихся частей машины.
- Не тяните ткань во время шитья. Это может привести к травме.
- Не используйте погнутые или поврежденные иглы. Это может привести к травме.
- Не пытайтесь шить по наметочным булавкам и другим объектам. В противном случае игла может сломаться, что может привести к травме.
- Если стежки наезжают друг на друга, увеличьте длину стежка и продолжите шитье. В противном случае игла может сломаться, что может привести к травме.

Выполнение строчки

- 1** Включите выключатель питания (положение “ВКЛ”), откройте экран основных строчек и нажмите кнопку “Положение иглы”, чтобы поднять иглу.
- 2** Нажмите кнопку с изображением рисунка строчки, который требуется выполнить.

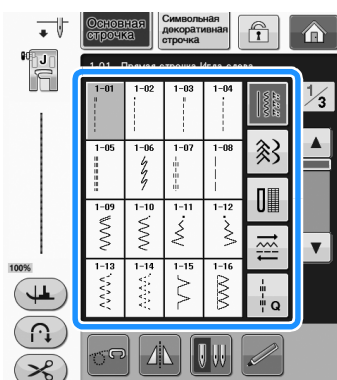

→ В левом верхнем углу экрана ЖК-дисплея отображается символ прижимной лапки, которая должна быть установлена.

- 3** Установите прижимную лапку (“ЗАМЕНА ПРИЖИМНОЙ ЛАПКИ” в главе “Базовые операции”).

⚠ ОСТОРОЖНО!

- Используйте только ту прижимную лапку, которая предназначена для выполняемой в текущей момент операции. Если использовать не ту лапку, игла может ударить по прижимной лапке и погнуться или сломаться, что может привести к травме. Рекомендации по использованию прижимных лапок см. на Стр. S-67.

- 4** Положите материал под прижимную лапку. Придерживая ткань и концы нитей левой рукой, поверните маховик для того, чтобы установить иглу в положение начала шитья.

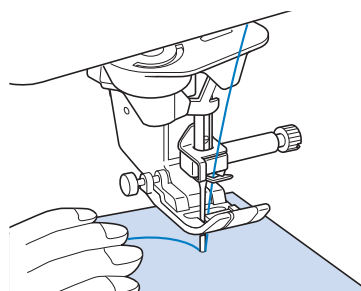
**Напоминание**

- Черную кнопку на левой стороне прижимной лапки “J” следует нажать только в том случае, если ткань не подается, или при прошивании толстых швов (см. стр. S-8). Как правило, можно шить, не нажимая эту черную кнопку.

- 5** Опустите прижимную лапку.
 - * Можно начинать шить, не вытягивая предварительно нижнюю нить.
- 6** Установите скорость шитья с помощью ползункового регулятора.
 - * Этот ползунковый регулятор можно использовать для изменения скорости шитья непосредственно во время шитья.

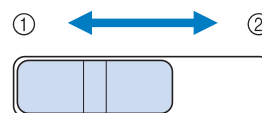

- ① Медленнее
- ② Быстрее

7 Нажмите кнопку “Старт/Стоп” для начала шитья.

* Аккуратно направляйте ткань рукой.

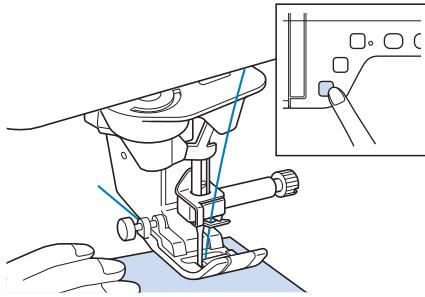

Напоминание

- Когда используется педаль, вы не можете начать шитье, нажав кнопку “Старт/Стоп”.

8 Для остановки шитья снова нажмите кнопку “Старт/Стоп”.

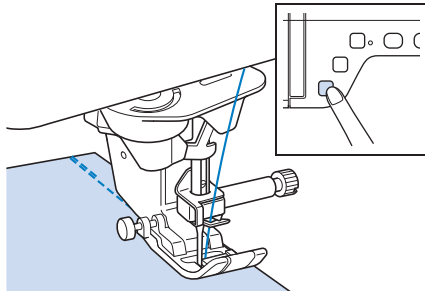

9 Для обрезки верхней и нижней нити нажмите кнопку “Обрезка нити”.

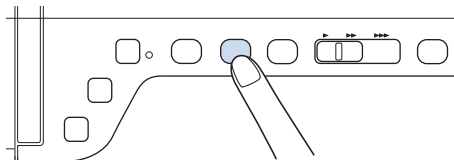

→ Игла автоматически вернется в верхнее положение.

⚠ ОСТОРОЖНО!

- Не нажимайте кнопку “Обрезка нити” после обрезки нитей. Нажатие этой кнопки может вызвать запутывание нити или поломку иглы, что может привести к повреждению машины.
- Не нажимайте кнопку “Обрезка нити”, когда в машине нет ткани или во время работы машины. Нить может запутаться, что может привести к повреждению машины.



Примечание

- Для обрезки нитей, более толстых, чем No. 30, нейлоновых мононитей или других декоративных нитей пользуйтесь приспособлением для обрезки, расположенным на боковой стороне машины.

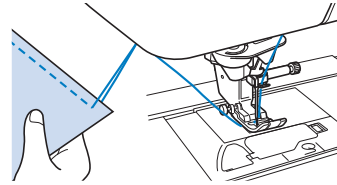

10 Когда игла остановится, поднимите прижимную лапку и снимите материал с машины.



Напоминание

- Данная машина оборудована датчиком нити шпульки, который выдает соответствующее предупреждение, когда нить на шпулке почти закончилась. Когда нить на шпулке почти закончилась, машина автоматически останавливается. Однако при нажатии кнопки “Старт/Стоп” может быть прошито еще несколько стежков. Когда появится предупреждение, немедленно заправьте новую нить в машину.

■ Использование педали

Для запуска и остановки шитья можно также использовать педаль.

⚠ ОСТОРОЖНО!

- Следите за тем, чтобы в педали не накапливались кусочки ткани и пыль. Это может привести к возгоранию или к поражению электрическим током.



Напоминание

- Когда используется педаль, вы не можете начать шитье, нажав кнопку “Старт/Стоп”.

(Только для швейно-вышивальной машины)

- Педаль не может использоваться при вышивании.
- Если установлен вышивальный модуль, педаль может использоваться для выполнения основных и декоративных строчек.

- 1** Вставьте разъем педали в соответствующее гнездо на машине.

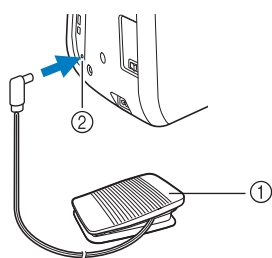

- ① Педаль
② Гнездо подключения педали

- 2** Для того чтобы начать шить, плавно нажмите на педаль.

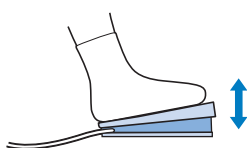

Напоминание

- Скорость, установленная при помощи регулятора, является максимальной скоростью, которую можно достигнуть при помощи педали.

- 3** Для того чтобы остановить машину, отпустите педаль.

Выполнение закрепляющих стежков

Обратные/закрепляющие стежки обычно необходимы в начале и в конце шитья. Кнопку “Обратные стежки” можно использовать для выполнения обратных/закрепляющих стежков.

Если удерживать нажатой кнопку “Закрепляющие стежки”, машина выполнит в текущей точке 3–5 закрепляющих стежков и остановится.

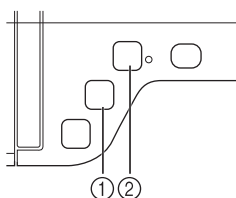

- ① Кнопка “Обратные стежки”
② Кнопка “Закрепляющие стежки”

Если на экране выбрано автоматическое закрепление строчки, обратные (или закрепляющие) стежки будут автоматически выполняться в начале шитья при нажатии кнопки “Старт/Стоп”. Нажмите кнопку “Обратные стежки” или кнопку “Закрепляющие стежки” для автоматического выполнения обратных или закрепляющих стежков в конце шитья.

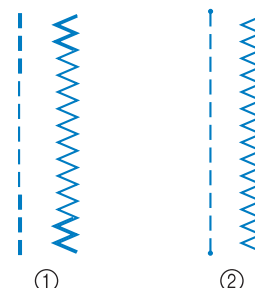

- ① Обратные стежки
② Закрепляющие стежки

Операция, выполняемая при нажатии кнопки, зависит от выбранного рисунка строчки. (См. таблицу в разделе “Автоматическое вышивание закрепляющих стежков” на стр. S-5.)

Напоминание

- Если нажать кнопку “Закрепляющие стежки” во время выполнения символической/декоративной строчки, шитье можно завершить после выполнения полного мотива.
- Зеленый индикатор рядом с кнопкой “Закрепляющие стежки” горит, пока машина вышивает полный мотив, и автоматически гаснет по завершении шитья.

Автоматическое вышивание закрепляющих стежков

После выбора рисунка строчки перед началом шитья включите функцию автоматического закрепления строчки, и машина будет автоматически выполнять закрепляющие стежки (или обратные стежки, в зависимости от рисунка строчки) в начале и в конце строчки.

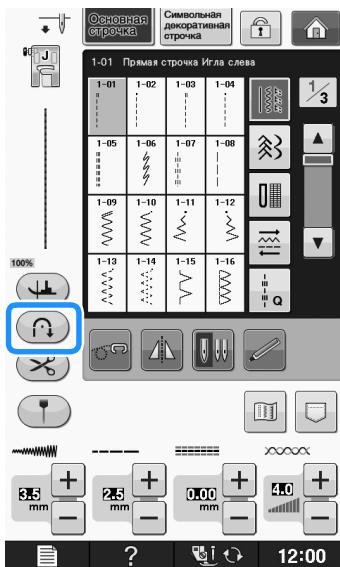

- 1** Выберите рисунок строчки.

2 Для установки функции автоматического закрепления строчки нажмите кнопку .



→ Кнопка принимает следующий вид: .

Напоминание

- Для некоторых строчек (например, для обметывания петель или закрепки) требуется выполнить закрепляющие стежки в начале и в конце строчки. Если выбрать одну из таких строчек, машина автоматически включает эту функцию (когда строчка выбрана, кнопка  принимает следующий вид: .

3 Положите ткань в начальную позицию шитья и начните шить.

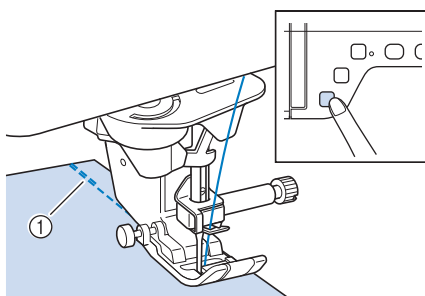

① Обратные (или закрепляющие) стежки
→ Машина автоматически выполнит обратные (или закрепляющие) стежки, а затем продолжит шитье.

Напоминание

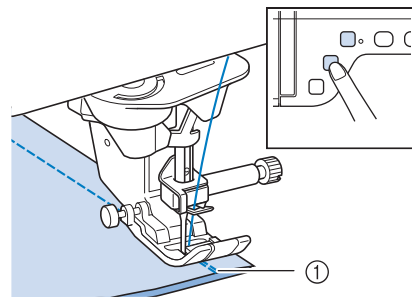

- Если для приостановки шитья была нажата кнопка “Старт/Стоп”, то для продолжения шитья снова нажмите на эту кнопку. Машина больше не будет выполнять обратные/закрепляющие стежки.

4 Нажмите кнопку “Обратные стежки” или кнопку “Закрепляющие стежки”.



① Обратные (или закрепляющие) стежки
→ Машина выполнит обратные (или закрепляющие) стежки и остановится.

Напоминание

- Чтобы выключить функцию автоматического закрепления строчки, снова нажмите кнопку , после чего она примет вид .

Операция, выполняемая при нажатии кнопки, зависит от выбранного рисунка строчки. В следующей таблице описаны операции, выполняемые при нажатии кнопки.

Строчка (Пример)	Наименование строчки
Применение	
  	Прямая строчка Строчка “зигзаг” (в верхней части кнопки отображается значок “ ”)
Нажата кнопка “Закрепляющие стежки”: закрепляющие стежки Нажата кнопка “Обратные стежки”: обратные стежки	
* При помощи функции автоматического закрепления строчки машина автоматически выполняет обратные стежки в начале шитья.	
  	Прямая строчка Строчка “зигзаг” (в верхней части кнопки отображается значок “. ”)
 	2/3-стежковый эластичный “зигзаг”
Нажата кнопка “Закрепляющие стежки”: закрепляющие стежки Нажата кнопка “Обратные стежки”: обратные стежки	
* При помощи функции автоматического закрепления строчки машина автоматически выполняет закрепляющие стежки в начале шитья.	
	Краеобметочная строчка
Нажата кнопка “Закрепляющие стежки”: закрепляющие стежки Нажата кнопка “Обратные стежки”: закрепляющие стежки	
* При помощи функции автоматического закрепления строчки машина автоматически выполняет закрепляющие стежки в начале шитья.	

Строчка (Пример)	Наименование строчки
Применение	
	Символьная/декоративная строчка
<p>Нажата кнопка “Закрепляющие стежки”: после завершения вышивания текущего мотива выполняется закрепляющий стежок.</p> <p>Нажата кнопка “Обратные стежки”: шитье немедленно останавливается.</p> <p>* При помощи функции автоматического закрепления строчки машина автоматически выполняет закрепляющие стежки в начале шитья. Зеленый индикатор рядом с кнопкой “Закрепляющие стежки” горит, пока машина вышивает последний мотив. Он автоматически гаснет по завершении шитья.</p>	

Шитье по кривой

Для выполнения шва параллельно краю ткани медленно шейте, направляя ткань по кривой линии.

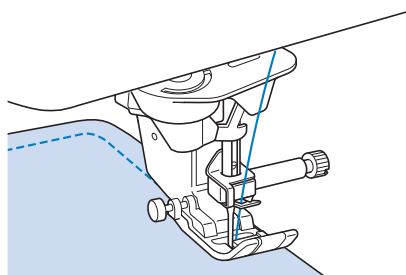

Изменение направления шитья

Остановите машину. Оставьте иглу в ткани и нажмите кнопку “Подъемник прижимной лапки”, чтобы поднять прижимную лапку. Используя иглу в качестве оси поворота, поверните ткань таким образом, чтобы шитье выполнялось в новом направлении. Нажмите кнопку “Подъемник прижимной лапки”, чтобы опустить прижимную лапку и начать шитье.

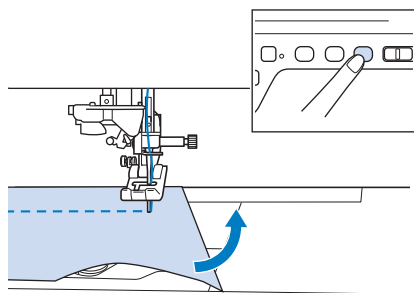

Настройки поворота полезны при изменении направления шитья. Когда машина останавливается в углу материала, она

останавливается с иглой в материале и прижимная лапка автоматически поднимается, чтобы материал можно было легко повернуть (“Поворот материала” на стр. S-15).

■ Шитье припуска на шов 0,5 см или менее

Сметайте угол перед шитьем, а затем, после изменения направления шитья на угле, потяните при шитье наметочную нить назад.

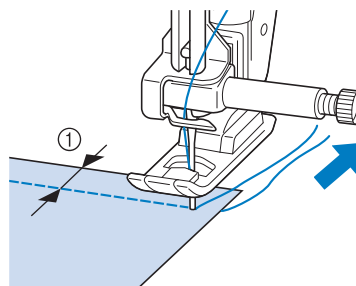

① 5 мм

Шитье плотных тканей

На данной швейной машине можно шить ткани толщиной до 6 мм. Если толщина шва требует шитья, при котором прижимная лапка устанавливается под углом к ткани, помогите подаче ткани руками и прошейте шов при наклоненной лапке.

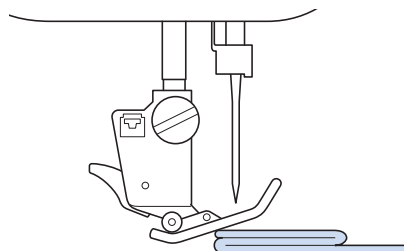

⚠ ОСТОРОЖНО!

- Не пытайтесь принудительно протолкнуть под лапку ткань толщиной более 6 мм. Это может вызвать поломку иглы, что может привести к травме.
- Для более толстых тканей требуется игла большего размера (“ОБЩАЯ ИНФОРМАЦИЯ ОБ ИГЛАХ И МАТЕРИАЛАХ” в главе “Базовые операции”).

■ Если материал не помещается под прижимной лапкой

Если прижимная лапка находится в верхнем положении и требуется прошить плотные ткани или много слоев ткани, которые не помещаются под прижимной лапкой, то с помощью рычага прижимной лапки поднимите лапку в крайнее верхнее положение. Теперь ткань должна поместиться под прижимной лапкой.

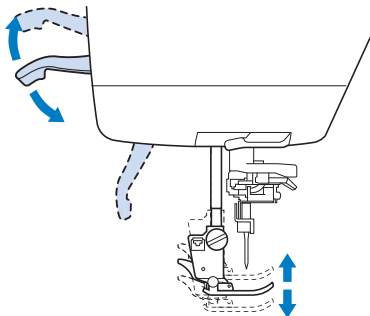

Напоминание

- Невозможно использовать рычаг прижимной лапки после поднятия прижимной лапки с помощью кнопки “Подъемник прижимной лапки”.

■ Если материал не подается

Если ткань не подается в начале процесса шитья или требуется прошить толстые швы, нажмите на черную кнопку на левой стороне прижимной лапки “J”.

1 Поднимите прижимную лапку.

2 Удерживая нажатой черную кнопку на левой стороне прижимной лапки “J”, нажмите кнопку “Подъемник прижимной лапки”, чтобы опустить лапку.

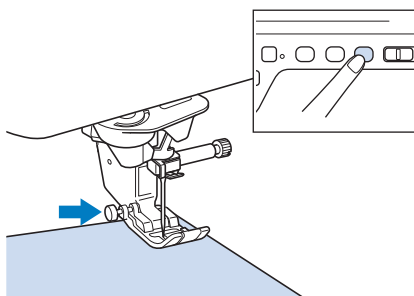

3 Отпустите черную кнопку.

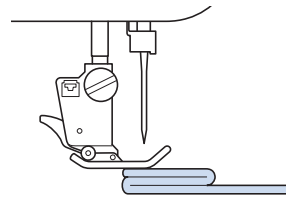

→ Прижимная лапка остается на уровне, позволяющем подавать ткань.

Напоминание

- После того как трудное место будет пройдено, лапка вернется в свое нормальное положение.
- Когда на экране настроек машины для параметра “Система автоматического датчика материала” (Автоматическое давление прижимной лапки) выбрано значение “ON”, толщина материала автоматически определяется встроенным датчиком, чтобы материал мог подаваться плавно для достижения наилучших результатов. ((Подробности см. на см. стр. S-17.)

Пришивание застёжки “велькро”

ОСТОРОЖНО!

- Не используйте для шитья застёжки “велькро” с клеем на изнаночной стороне. Клей на игле или челноке шпульки может стать причиной неисправностей.
- Если застёжка “велькро” пришивается тонкой иглой (65/9 - 75/11), игла может погнуться или сломаться.

Примечание

- Перед началом шитья наметайте застёжку “велькро” на материал.

Перед началом шитья убедитесь, что игла проходит через застёжку “велькро”, повернув маховик и опустив иглу в застёжку “велькро”. Прошейте край застёжки “велькро” на малой скорости.

Если игла не проходит через застёжку “велькро”, замените иглу иглой для толстого материала (“Сочетания ткани, нити и иглы” в главе “Базовые операции”).

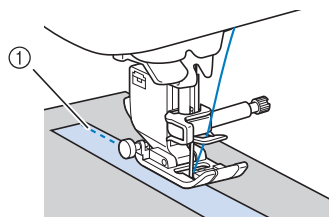

① Край застёжки “велькро”

Шитье тонких тканей

Для облегчения шитья положите под ткань тонкую бумагу или отрываемый стабилизирующий материал для вышивания. По окончании шитья осторожно оторвите бумагу или стабилизирующий материал.

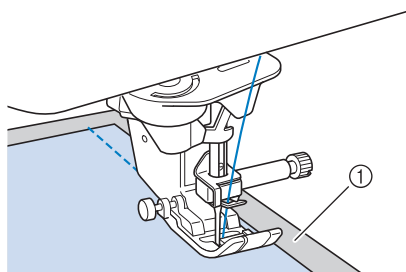

① Тонкая бумага

Шитье эластичных тканей

Сначала сметайте полотна материала друг с другом, затем шейте, не растягивая материал.

Кроме того, лучший результат можно получить, если использовать нить для трикотажных материалов или эластичную строчку.



Напоминание

- Для оптимального результата при работе с эластичным материалом уменьшите давление прижимной лапки (“Использование кнопки настроек машины” в главе “Базовые операции”).

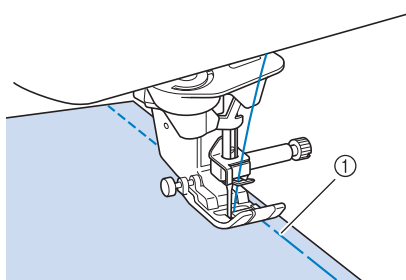

① Наметочная строчка

НАСТРОЙКИ СТРОЧЕК

Когда вы выбираете строчку, машина автоматически выбирает соответствующую ширину строчки, длину стежка, величину “СДВИГ ВПРАВО/ВЛЕВО (L/R SHIFT)” и натяжение верхней нити. Однако при необходимости можно установить любые индивидуальные настройки строчки.

Примечание

- Настройки для некоторых строчек нельзя изменить (см. раздел “ТАБЛИЦА НАСТРОЕК СТРОЧЕК” на стр. S-67).
- Если выключить питание машины или выбрать другую строчку без сохранения измененных настроек строчки (“Сохранение настроек строчек” на стр. S-22), эти настройки вернуться к своим значениям по умолчанию.

Настройка ширины строчки

Если требуется изменить ширину строчки “зигзаг”, выполните описанную ниже процедуру.

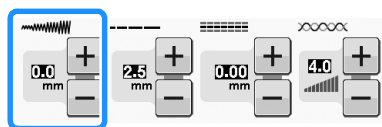

Напоминание

- В качестве альтернативного метода изменения ширины строчки можно использовать регулятор скорости, см. стр. S-39.

Пример:

Для того чтобы сделать строчку “зигзаг” более узкой, нажмите кнопку **-**.

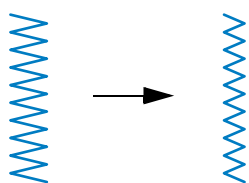

→ Значение, отображаемое на дисплее, уменьшится.

Для того чтобы сделать строчку “зигзаг” более широкой, нажмите кнопку **+**.

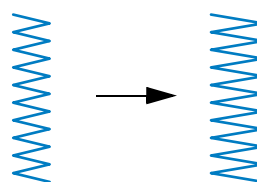

→ Значение, отображаемое на дисплее, увеличится.

Напоминание

- Нажмите кнопку после нажатия , чтобы восстановить исходную настройку.

Примечание

- После настройки ширины строчки медленно поверните маховик на себя (против часовой стрелки) и убедитесь в том, что игла не касается прижимной лапки. Если игла ударит по лапке, она может погнуться или сломаться.

Настройка длины стежка

Если требуется изменить длину стежка, выполните описанную ниже процедуру.

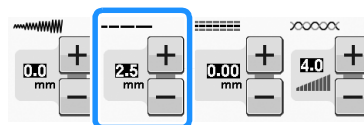

Пример:

Для уменьшения длины стежка нажмите кнопку .

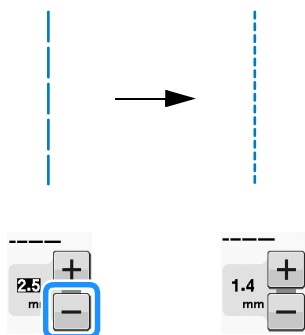

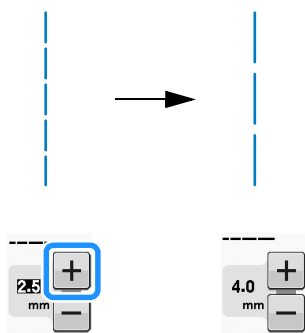

→ Значение, отображаемое на дисплее, уменьшится.

Для увеличения длины стежка нажмите кнопку .



→ Значение, отображаемое на дисплее, увеличится.

 **Напоминание**

- Нажмите , чтобы проверить изменения, внесенные в строчку.
- Нажмите кнопку  после нажатия , чтобы восстановить исходную настройку.

 **ОСТОРОЖНО!**

- Если стежки наезжают друг на друга, увеличьте длину стежка и продолжите шитье. Не продолжайте шитье, не увеличив длину стежка. В противном случае игла может сломаться, что может привести к травме.

Настройка параметра “СДВИГ ВПРАВО/ВЛЕВО (L/R SHIFT)”

Если необходимо изменить положение строчки “зигзаг”, сдвинув ее вправо или влево, выполните описанные ниже действия.

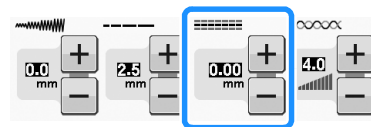

Пример:

Нажмите кнопку , чтобы сдвинуть рисунок влево.

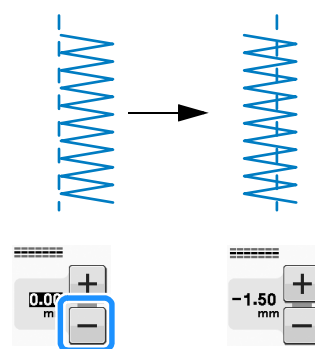

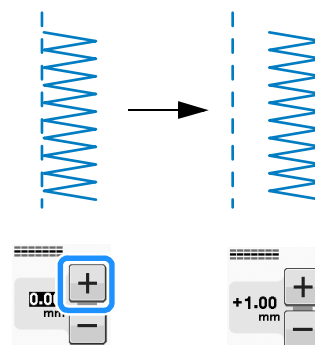

→ На дисплее отображается значение со знаком “минус”.

Нажмите кнопку , чтобы сдвинуть рисунок вправо от левого положения иглы.



→ На дисплее отображается значение со знаком “плюс”.

 **Напоминание**

- Нажмите кнопку  после нажатия , чтобы восстановить исходную настройку.

 **Примечание**

- После настройки параметра “СДВИГ ВПРАВО/ВЛЕВО (L/R SHIFT)” медленно поверните маховик на себя (против часовой стрелки) и убедитесь, что игла не касается прижимной лапки. Если игла ударит по лапке, она может погнуться или сломаться.

Настройка натяжения нити

В зависимости от применяемой ткани и нити может потребоваться изменить натяжение нити. Для выполнения необходимых изменений выполните описанные ниже шаги.

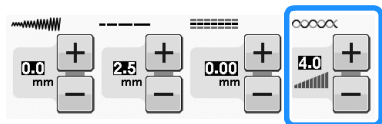

Правильное натяжение нити

Верхняя и нижняя нити должны пересекаться в середине слоя материала. Только верхняя нить должна быть видна с лицевой стороны материала, и только нижняя нить должна быть видна с изнаночной стороны материала.

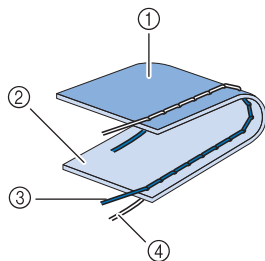

- ① Изнаночная сторона
- ② Поверхность ткани
- ③ Верхняя нить
- ④ Нижняя нить (нить шпульки)

Слишком сильное натяжение верхней нити

Если нижняя нить видна с лицевой стороны материала, это означает, что верхняя нить натянута слишком туго.

Примечание

- Если нижняя нить заправлена неправильно, натяжение верхней нити может оказаться слишком сильным. В этом случае заново заправьте нижнюю нить согласно инструкциям в разделе “Установка шпульки” в главе “Базовые операции”.

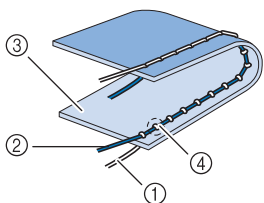

- ① Нижняя нить (нить шпульки)
- ② Верхняя нить
- ③ Поверхность ткани
- ④ На поверхности ткани появляются петли.

Нажмите для ослабления верхней нити.

Напоминание

- По окончании шитья снимите крышку шпульки и убедитесь, что нить отображается, как показано ниже. Если нить не отображается как показано ниже, нить не проходит через пружину регулировки натяжения шпульного колпачка надлежащим образом. Повторите процедуру заправки нити. Подробнее см. разделе “Установка шпульки” в главе “Базовые операции”.

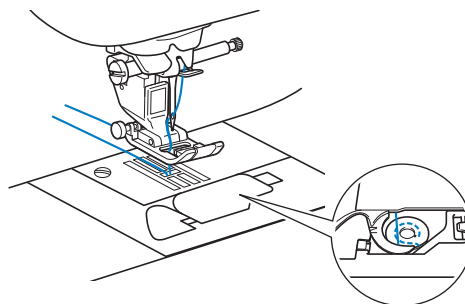

Слишком слабое натяжение верхней нити

Если верхняя нить видна с изнаночной стороны материала, это означает, что верхняя нить натянута слишком слабо.

Примечание

- Если верхняя нить заправлена неправильно, натяжение верхней нити может оказаться слишком слабым. В этом случае заново заправьте верхнюю нить согласно инструкциям в разделе “Заправка верхней нити” в главе “Базовые операции”.

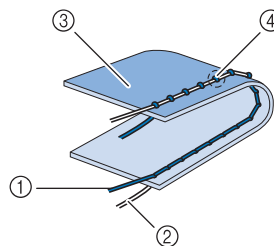

- ① Верхняя нить
- ② Нижняя нить (нить шпульки)
- ③ Изнаночная сторона
- ④ На изнаночной стороне ткани появляются петли.

Нажмите кнопку для увеличения натяжения верхней нити.

Напоминание

- Нажмите кнопку после нажатия , чтобы восстановить исходную настройку.

ПОЛЕЗНЫЕ ФУНКЦИИ

Автоматическая обрезка нити

После выбора рисунка строчки перед началом шитья включите функцию автоматической обрезки нити, и машина будет автоматически выполнять закрепляющие стежки (или обратные стежки, в зависимости от рисунка строчки) в начале и в конце строчки и обрезать нити в конце шитья. Эта функция очень полезна при выметывании петель и выполнении закрепков.

1 Выберите рисунок строчки.

2 Для установки функции автоматической обрезки нитей нажмите кнопку .

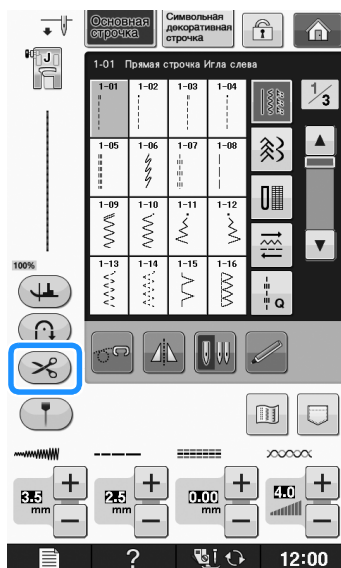

→ Кнопка принимает следующий вид: .

3 Положите ткань в начальную позицию шитья и начните шить.

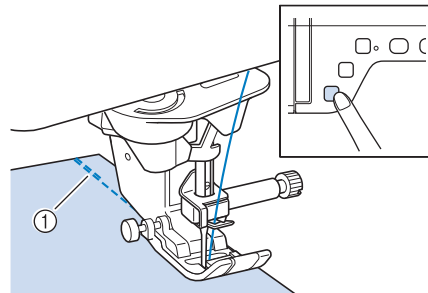

- ① Обратные (или закрепляющие) стежки
→ Машина автоматически выполнит обратные (или закрепляющие) стежки, а затем продолжит шитье.

 **Напоминание**

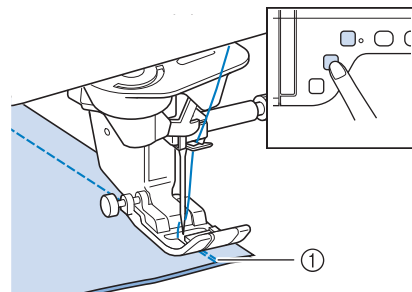

- Если для приостановки шитья была нажата кнопка “Старт/Стоп”, то для продолжения шитья снова нажмите на эту же кнопку. Машина больше не будет выполнять обратные/закрепляющие стежки в начале строчки.

4 Нажмите кнопку “Обратные стежки” или кнопку “Закрепляющие стежки”.



- ① Обратные (или закрепляющие) стежки
→ Машина выполнит обратные (или закрепляющие) стежки, а затем обрежет нить.

 **Напоминание**

- Для выключения функции автоматической обрезки нитей снова нажмите кнопку , после чего она примет следующий вид: .

Регулировка положения опускания иглы при помощи контрольного маркера (для моделей, оборудованных контрольным маркером)

Красный контрольный маркер указывает позицию шитья на материале.

Можно отрегулировать положение шитья, сместив контрольный маркер при проверке контрольного маркера на материале.

⚠ ОСТОРОЖНО!

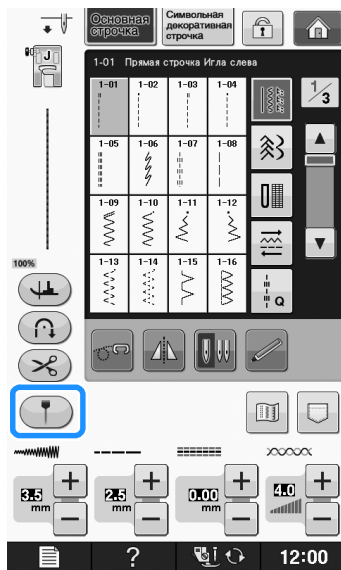

- Контрольный маркер является лазерным устройством, поэтому запрещается смотреть прямо на лазерный луч. Нарушение этого требования может привести к слепоте.

- 1 Нажмите кнопку , чтобы включить контрольный маркер.



→ Появляется шкала контрольного маркера.

* В зависимости от настройки параметра "Начальное положение" на экране настроек начальное положение опускания иглы определяется как 0,0 мм или 3,5 мм.

- 2 При помощи кнопки  или  переместите положение опускания иглы.

→ Переместите положение от точки 10,5 мм справа от левой иглы до точки -3,5 мм слева от левой иглы.





- 3 Еще раз нажмите кнопку , чтобы выключить контрольный маркер.

■ Регулировка положения контрольного маркера

Если контрольный маркер неправильно показывает положение в центральном положении иглы, настройте начальное положение на экране настроек.

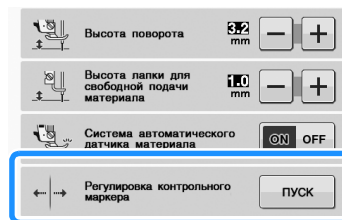
- 1 Нажмите кнопку , чтобы открыть пункт "Регулировка контрольного маркера" на экране настроек.
- 2 Откроется экран настройки.



- 3 Нажмите кнопку .

→ Откроется экран "Регулировка контрольного маркера".

- 4 При помощи кнопки  или  отрегулируйте положение контрольного маркера.

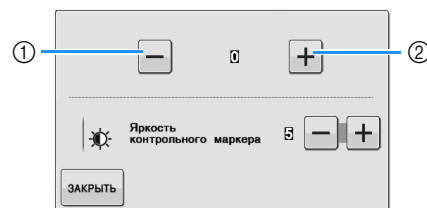

- 1 Нажмите эту кнопку, чтобы переместить контрольный маркер влево
- 2 Нажмите эту кнопку, чтобы переместить контрольный маркер вправо

- 5 Для возврата к первоначальному экрану дважды нажмите кнопку .

■ Регулировка яркости контрольного маркера

- 1 Выполните шаги с 1 по 3, чтобы открыть экран "Регулировка контрольного маркера".

- 2 При помощи кнопки **-** или **+** отрегулируйте яркость контрольного маркера.

→ Яркость контрольного маркера на материале регулируется в пределах от "1" (тусклый маркер) до "5" (самый яркий маркер).

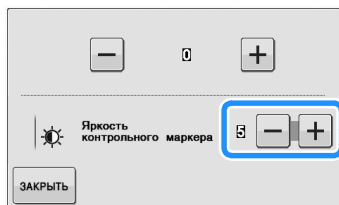

- 3 Для возврата к первоначальному экрану дважды нажмите кнопку **ЗАКРЫТЬ**.

Использование коленоподъемника

Опускать и поднимать прижимную лапку можно при помощи коленоподъемника. При этом руки остаются свободными для работы с материалом.

- 1 Совместите выступы на коленоподъемнике с пазами в гнезде для коленоподъемника на передней части машины. Вставьте коленоподъемник в гнездо до упора.

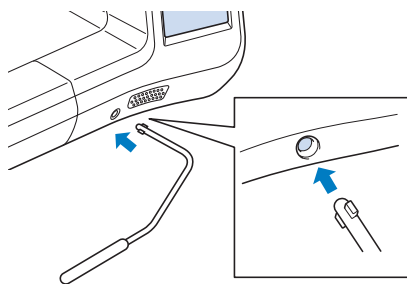

⚠ ОСТОРОЖНО!

- Изменяйте положение ручки коленоподъемника только тогда, когда коленоподъемник не установлен на машине, иначе прижимная лапка поднимется и коленоподъемник может повредить монтажное гнездо на передней части машины.



Примечание

- Если вставить коленоподъемник в предназначенное для него гнездо не до упора, то во время работы он может выпасть.

- 2 Для того чтобы поднять прижимную лапку, переместите коленоподъемник коленом вправо. Если отпустить коленоподъемник, прижимная лапка опустится.

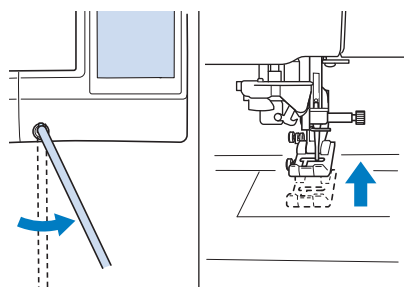

⚠ ОСТОРОЖНО!

- Во время шитья держите ногу в стороне от коленоподъемника. Случайное нажатие на коленоподъемник во время шитья может привести к поломке иглы или к ослаблению натяжения нити.



Напоминание

- Когда прижимная лапка находится в верхнем положении, переместите коленоподъемник в крайнее правое положение и затем отпустите для возврата прижимной лапки в нижнее положение.

Поворот материала

Если выбрано шитье с поворотом материала, швейная машина останавливается с опущенной в материал иглой. Прижимная лапка поднимается до необходимой высоты при нажатии кнопки "Старт/Стоп". Если нажать кнопку "Старт/Стоп" еще раз, прижимная лапка автоматически опускается и шитье продолжается. Эта функция используется в тех случаях, когда нужно остановить швейную машину, чтобы повернуть материал.

⚠ ОСТОРОЖНО!



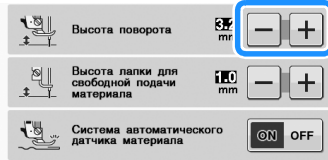

- Когда выбрано шитье с поворотом материала, машина запускается при нажатии кнопки "Старт/Стоп" или на педаль, даже если прижимная лапка была поднята. Во избежание травмы держите руки в стороне от иглы.

Напоминание

- Когда выбрано шитье с поворотом материала, и когда шитье остановлено, можно изменить высоту прижимной лапки в соответствии с выбранным типом материала. Нажмите кнопку , чтобы открыть пункт “Высота поворота” на экране настроек. Чтобы поднять прижимную лапку выше, измените значение. (Обычно установлено 3,2 мм.)





Примечание

- Чтобы использовать функцию поворота, на экране настроек необходимо выбрать для параметра “Положение иглы (вверху/внизу)” опущенное положение иглы . Когда для параметра “Положение иглы (вверху/внизу)” задано верхнее положение, кнопка  отображается светло-серым цветом и не может использоваться.
- Функцию поворота можно использовать только для строчек, для которых в левом верхнем углу экрана отображается прижимная лапка “J” или “N”. Если выбрана любая другая строчка, кнопка  отображается серым и не может использоваться.
- С помощью кнопки “Подъемник прижимной лапки” проверьте, что прижимная лапка опущена, а затем нажмите кнопку “Старт/Стоп” для продолжения шитья.
- Когда функция поворота материала включена, кнопки  и  рядом с пунктом “Высота прижимной лапки” на экране настроек недоступны и эту настройку нельзя изменить.

1 Выберите строчку.

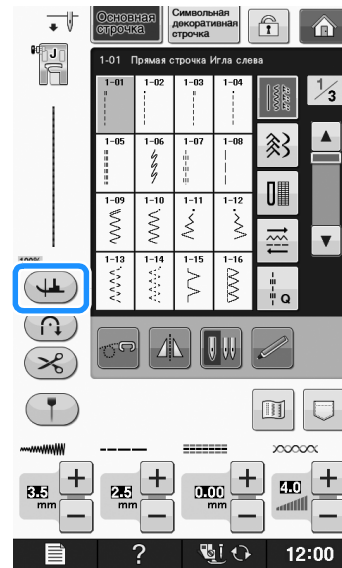
2 Нажмите  для выбора шитья с поворотом материала.



→ Кнопка принимает следующий вид: .

3 Расположите материал, подведя место начала строчки под иглу с прижимной лапкой. Затем нажмите кнопку “Старт/Стоп”. Машина начнет шить.

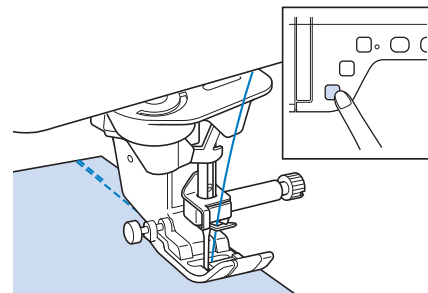

Напоминание

- Если для приостановки шитья была нажата кнопка “Старт/Стоп”, то для продолжения шитья снова нажмите эту кнопку, обратные (или закрепляющие) стежки выполняться не будут.

- 4** Когда строчка дойдет до того места, где необходимо изменить направление шитья, нажмите кнопку “Старт/Стоп”, чтобы остановить швейную машину.

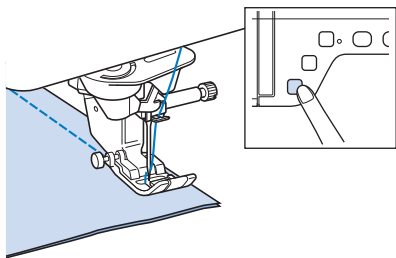

→ Швейная машина останавливается с иглой в нижнем положении (в материале), а прижимная лапка поднимается.

- 5** Поверните материал и нажмите кнопку “Старт/Стоп”.

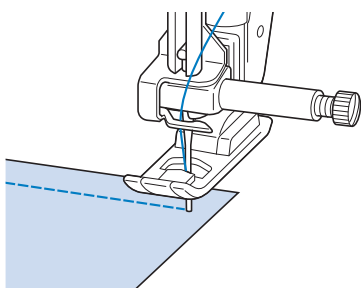

→ Прижимная лапка автоматически опускается, и шитье продолжается.

Система автоматического датчика материала (Автоматическое давление прижимной лапки)

Толщина материала определяется автоматически, и давление прижимной лапки автоматически регулируется при помощи встроенного датчика при шитье для обеспечения плавной подачи материала. Система датчика материала работает непрерывно во время шитья. Эта функция используется при прошивке толстых швов (см. стр. S-8) или выстигивании (см. стр. S-35).

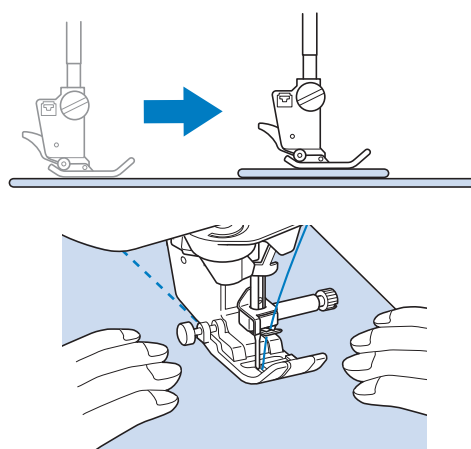

- 1** Нажмите кнопку , чтобы открыть пункт “Система автоматического датчика материала” на экране настроек.
- 2** Для параметра “Система автоматического датчика материала” выберите значение “ON”.



- 3** Для возврата к первоначальному экрану нажмите кнопку .

Положение иглы (расположение стежков)

Когда функция “Положение иглы (расположение стежков)” включена, игла будет частично опущена для точного позиционирования стежков, после чего нужно еще раз нажать кнопку “Положение иглы” для полного опускания иглы. Каждое нажатие кнопки “Положение иглы” изменяет положение иглы на следующее. Когда функция “Положение иглы (расположение стежков)” выключена, при каждом нажатии кнопки “Положение иглы” игла просто поднимается и затем опускается.

- ① “Положение иглы (расположение стежков)” в режиме “ON”
- ② “Положение иглы (расположение стежков)” в режиме “OFF”

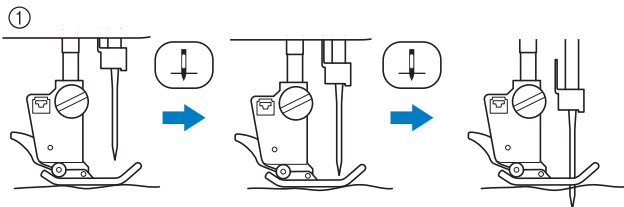

* Когда игла почти опущена нажатием кнопки “Положение иглы”, гребенки транспортера опускаются. В это время материал можно сдвинуть для точной регулировки точки опускания иглы.

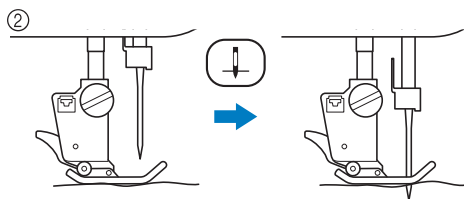

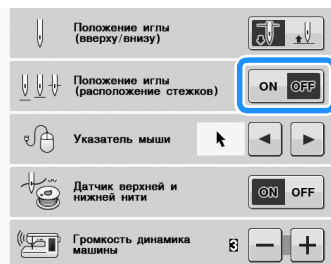

- 1 Нажмите кнопку , чтобы открыть пункт “Положение иглы (расположение стежков)” на экране настроек.
- 2 Выберите для параметра “Положение иглы (расположение стежков)” значение “ON” или “OFF”.





- 3 Для возврата к первоначальному экрану нажмите кнопку .

Блокировка экрана

Если заблокировать экран перед началом шитья, то различные настройки, такие как ширина строчки и длина стежка, фиксируются и не могут быть изменены. Этим предотвращается случайное изменение настроек экрана или остановка машины во время шитья больших кусков ткани или крупных изделий. Экран можно заблокировать при выполнении основных строчек и декоративных символьных строчек.

- 1 Выберите рисунок строчки.
- 2 При необходимости измените такие настройки, как ширина строчки и длина стежка.
- 3 Для блокировки настроек отображаемого экрана нажмите кнопку  .
→ Кнопка принимает следующий вид:  .
- 4 Выполните шитье изделия.
- 5 По завершении шитья снова нажмите кнопку  для разблокирования настроек экрана.

! ОСТОРОЖНО!

- Если экран заблокирован () , разблокируйте его нажатием кнопки  . В то время как экран заблокирован, никакие другие кнопки на нем не действуют.
- При выключении и включении питания машины настройки разблокируются.



Основные операции

Глава 2

ОСНОВНЫЕ СТРОЧКИ

ВЫБОР ОБЫЧНЫХ СТРОЧЕК 21

Выбор строчки	21
■ Использование кнопки зеркального отображения	21
■ Использование кнопки отображения	22
Сохранение настроек строчек	22
■ Сохранение настроек	22
■ Извлечение сохраненных настроек	23

ВЫПОЛНЕНИЕ СТРОЧЕК 24

Прямые строчки	24
■ Изменение положения иглы (только строчки с левым или средним положением иглы)	25
■ Выравнивание материала по отметке на игольной пластине или крышке челночного устройства (с отметкой)	26
■ Использование игольной пластины и лапки для прямых строчек	26
■ Сметка	28
Вытачка	28
Выполнение сборок	29
Краевой шов вподгибку	29
Мелкие складки	30
Строчки “зигзаг”	31
■ Обметывание краев (использование строчки “зигзаг”)	31
■ Аппликация (использование строчки “зигзаг”)	31
■ Пэчворк (лоскутные работы)	32
■ Шитье по кривой (использование строчки “зигзаг”)	32
■ Крышка челночного устройства с направителем для каркасной нити (использование строчки “зигзаг”)	32
Строчки “зигзаг” для эластичных материалов	33
■ Пристрачивание тесьмы	33
■ Обметывание краев	33
Обметывание краев	33
■ Обметывание краев с использованием прижимной лапки “G”	33
■ Обметывание краев с использованием прижимной лапки “J”	34
Выстегивание	35
■ Сшивание двух полотен материала	36
■ Стачивание при помощи стегальной лапки 1/4 дюйма с направляющей (не входит в комплект поставки некоторых моделей)	37
■ Аппликация	38
■ Выстегивание	38
■ Выстегивание атласными строчками	39
■ Выстегивание со свободной подачей материала	40
■ Фигурное выстегивание при помощи стегальной лапки “E” для фигурного выстегивания со свободной подачей материала (не входит в комплект поставки некоторых моделей)	43
Потайные строчки-мережки	45
■ Если игла захватывает слишком большую часть подгиба	47
■ Если игла не захватывает подгиб	47
Аппликация	48
■ Вышивание кривых на аппликации	48
■ Вышивание углов на аппликации	49
Строчки-ракушки	49
Фестонная строчка	50
Лоскутные работы	50
Строчки для украшения сборками или буфами	51
Строчка-мережка	52
Пристрачивание ленты или эластичной тесьмы	52
Кружевная строчка	53

■ Строчка-мережка (1)	53
■ Строчка-мережка (2) (мережка (1))	54
■ Строчка-мережка (3) (мережка (2))	54
Выметывание петель за один прием	55
■ Шитье эластичных тканей	57
■ Пуговицы неправильной формы и пуговицы, не помещающиеся в планку держателя пуговицы	58
Штопка	58
Закрепки	59
■ Закрепки на толстых тканях	61
Пришивание пуговиц	61
■ Пришивание пуговиц с четырьмя отверстиями	62
■ Пришивание пуговицы с изготовлением ножки	62
Выметывание глазков	62
Шитье в разных направлениях (прямая строчка и строчка “зигзаг”)	63
Втачивание застежки “молния”	64
■ Центральная молния	64
■ Вшивание боковой молнии	65

ТАБЛИЦА НАСТРОЕК СТРОЧЕК 67

ВЫБОР ОБЫЧНЫХ СТРОЧЕК

Выбор строчки



Имеется 5 категорий основных строчек.

1 Включите выключатель питания машины (положение “ВКЛ”) и перейдите на экран основных строчек.

→ При этом выбирается “1-01 Прямая строчка (положение иглы слева)” или “1-03 Прямая строчка (среднее положение иглы)” в зависимости от настройки, выбранной на экране настроек.

2 Путем нажатия на одну из закладок

 выберите требуемую категорию.

- * Для перехода на следующую страницу нажмите кнопку .
- * Для перехода на предыдущую страницу нажмите кнопку .

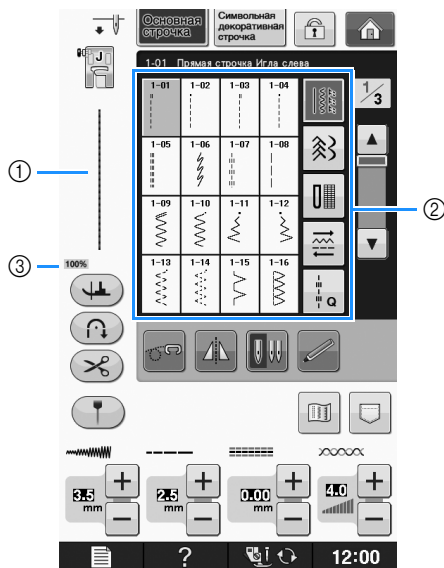

- 1 Предварительный просмотр выбранной строчки
- 2 Экран выбора строчки
- 3 Масштаб просмотра в процентах

3 Нажмите кнопку с изображением рисунка строчки, который требуется выполнить.

Напоминание

- Сведения о каждой строчке см. в разделе “ТАБЛИЦА НАСТРОЕК СТРОЧЕК” на стр. S-67.

■ Использование кнопки зеркального отображения

Для определенных типов основной строчки может быть предусмотрена возможность получения горизонтального зеркального отображения этой строчки.

Если кнопка  для выбранной строчки светится, это означает, что для этой строчки предусмотрена возможность получения ее зеркального отображения.

Примечание

- Если изображение кнопки  после выбора строчки имеет светло-серый цвет, то для выбранной строчки горизонтальное зеркальное отображение не может быть создано из-за рекомендованного типа строчки или типа прижимной лапки (это относится к выметыванию петель, шитью в разных направлениях и к некоторым другим строчкам).

Для создания горизонтального зеркального отображения выбранной строчки нажмите кнопку .

Кнопка принимает следующий вид: .



■ Использование кнопки отображения

Можно просмотреть изображение выбранной строчки. Можно также проверить и изменить цвета отображения на экране.

1 Нажмите кнопку .

→ На экран выводится изображение выбранной строчки.

2 Для изменения цвета нити для строчки, отображаемой на экране, нажмите кнопку .

* Для отображения увеличенного изображения этой строчки нажмите кнопку .

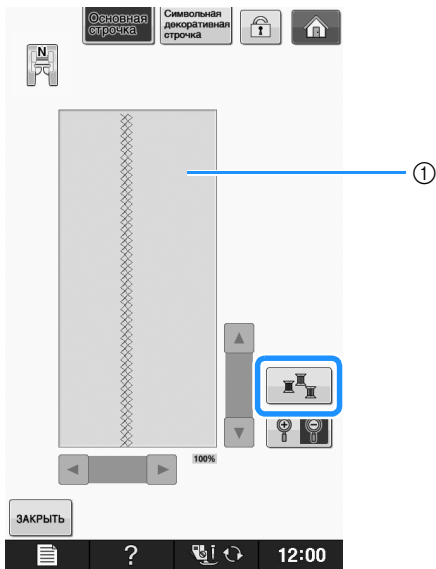

① Экран строчки

Напоминание

- Цвет изменяется при каждом нажатии кнопки .

Примечание

- Если строчка шире или больше, чем отображается, нажимайте темные стрелки для перемещения рисунка строчки для лучшего обзора.

3 Для возврата к первоначальному экрану нажмите кнопку .

Сохранение настроек строчек

В машине для каждой строчки предварительно установлены настройки длины стежка и ширины строчки “зигзаг”, натяжения нити, автоматической обрезки нити, автоматического закрепления строчки и т. д. Однако в том случае, если требуется установить собственные специфические настройки строчки, которые будут необходимы для повторного использования впоследствии, то можно изменить эти настройки и сохранить их. Для одной строчки может быть сохранено пять наборов параметров настройки.

■ Сохранение настроек

1 Выберите строчку. (Пример:)

2 Задайте требуемые параметры настроек.

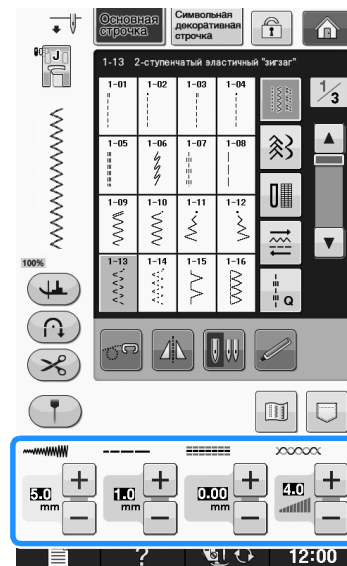

3 Нажмите кнопку .

→ Откроется экран функции памяти.

4 Нажмите кнопку .



→ Настройки сохранены. Нажмите кнопку  для возврата к первоначальному экрану.

Напоминание

- Если попытаться сохранить настройки, когда для строчки уже сохранено 5 наборов параметров, появится сообщение “Карманы заполнены. Удалите рисунок.”. Закройте сообщение и удалите настройки, относящиеся к Стр. S-23.

■ Извлечение сохраненных настроек

1 Выберите строчку.

Напоминание

- При выборе строчки отображаются последние извлеченные настройки. Последние извлеченные настройки остаются действительными даже в том случае, если выключить питание машины или выбрать другую строчку.

2 Нажмите кнопку .

→ Откроется экран функции памяти.

3 Нажмите кнопку .

4 Нажмите кнопку с номером настройки, которую требуется извлечь.

- * Для возврата к первоначальному экрану без извлечения настроек нажмите кнопку .

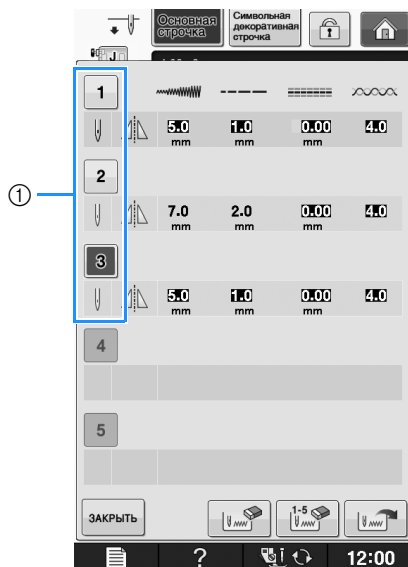





① Кнопки с номерами

5 Нажмите кнопку .

→ Выбранные настройки получены. Нажмите кнопку  для возврата к первоначальному экрану.

Напоминание

- Для сохранения новых настроек, когда для строчки сохранено уже 5 наборов, нажмите . Нажмите кнопку с номером настройки, которую требуется удалить. Нажмите кнопку , затем , а затем – кнопку .
- Новые настройки будут сохранены в ячейке недавно удаленных настроек.
- Удалить все сохраненные настройки можно путем нажатия кнопки .

ВЫПОЛНЕНИЕ СТРОЧЕК

Прямые строчки

Подробные сведения о строчках см. на Стр. S-67.

Строчка	Наименование строчки	Прижимная лапка
	Прямая строчка (положение иглы слева)	
	Прямая строчка (положение иглы слева)	
	Прямая строчка (среднее положение иглы)	
	Прямая строчка (среднее положение иглы)	
	Тройная эластичная строчка	
	Декоративная строчка	
	Декоративная строчка	
	Сметочная строчка	

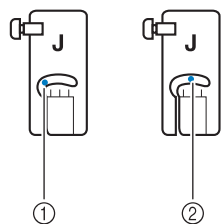

- ① Левое положение иглы
- ② Среднее положение иглы

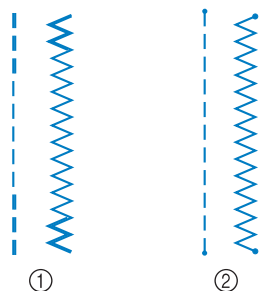

- ① Обратные стежки
- ② Закрепляющие стежки

Напоминание

- Подробные сведения об обратных и закрепляющих стежках см. в разделе “Выполнение закрепляющих стежков” на стр. S-5.

1 Выберите строчку.

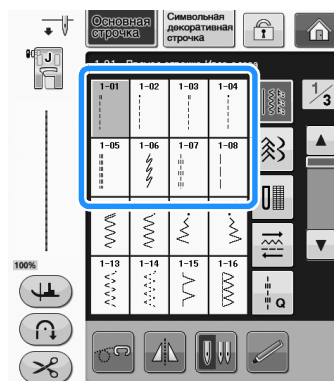

2 Установите прижимную лапку “J”.

- * Установите прижимную лапку “N” при выборе



3 Придерживая левой рукой концы нити и ткань, правой рукой поверните маховик таким образом, чтобы игла вошла в ткань.

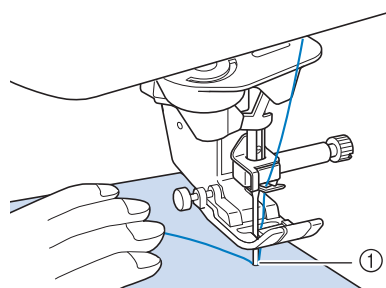

- ① Начальная позиция шитья

4 Опустите прижимную лапку и, удерживая нажатой кнопку “Обратные стежки” или “Закрепляющие стежки”, выполните 3–4 стежка.

- Машина выполняет обратные (или закрепляющие) стежки.

- 5** Для шитья в прямом направлении нажмите кнопку “Старт/Стоп”.

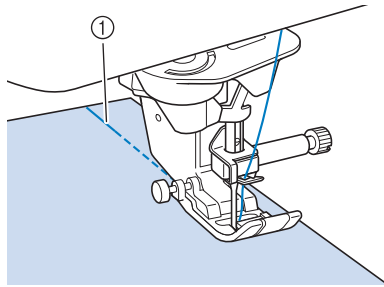

- ① Обратные стежки
→ Машина плавно начнет шить.

⚠ ОСТОРОЖНО!

- Следите за тем, чтобы при шитье игла не ударялась о наметочную булавку или о какой-либо другой предмет. Это может вызвать запутывание нити или поломку иглы, что может привести к травме.

- 6** После завершения шитья нажмите и удерживайте нажатой кнопку “Обратные стежки” или “Закрепляющие стежки”, чтобы выполнить 3–4 обратных (или закрепляющих) стежка в конце шва.

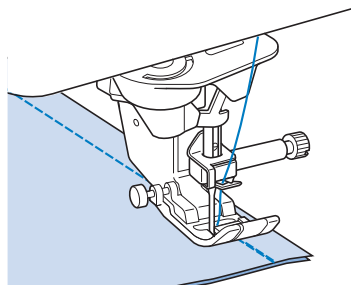

- 7** После завершения шитья нажмите кнопку “Обрезка нити”, чтобы обрезать нити.

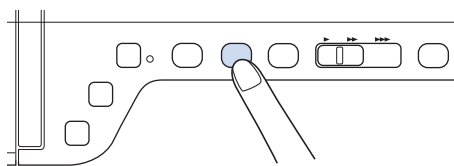

📖 Напоминание

- Когда на экране выделены кнопки автоматической обрезки нити и автоматического закрепления строчки, то обратные (или закрепляющие) стежки будут автоматически прошиваться в начале шитья при нажатии кнопки “Старт/Стоп”. Нажмите кнопку “Обратные стежки” или “Закрепляющие стежки”, чтобы выполнить обратные (или закрепляющие) стежки и автоматически обрезать нить после окончания шитья.

■ Изменение положения иглы (только строчки с левым или средним положением иглы)

Если выбраны строчки с левым или средним положением иглы, то для изменения положения иглы можно использовать кнопки **-** и **+** в окне ширины строчки. Подберите расстояние от правого края прижимной лапки до иглы при помощи ширины строчки, затем совместите край прижимной лапки с краем материала в процессе шитья, чтобы получить привлекательный внешний вид.

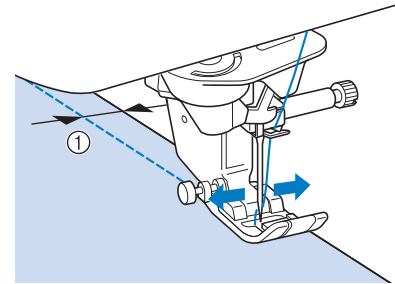

- ① Ширина строчки

Пример: Строчки с левым/средним положением иглы

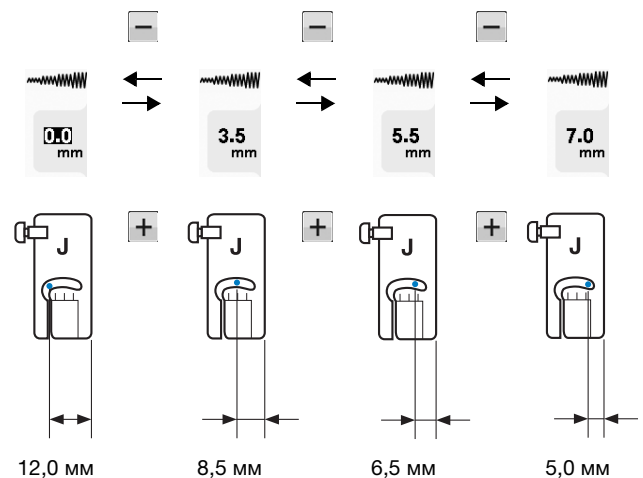

■ Выравнивание материала по отметке на игольной пластине или крышке челночного устройства (с отметкой)

При шитье выравнивайте материал с отметкой 16 мм на игольной пластине или крышке челночного устройства (с отметкой) в зависимости от положения иглы (только для строчек с левым или средним (центральным) положением иглы).

Для строчек с левым положением иглы (Ширина строчки: 0,0 мм)

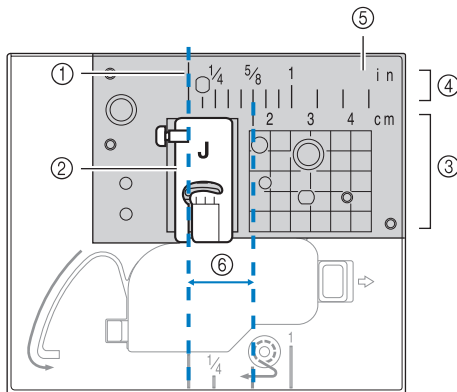

- ① Шов
- ② Прижимная лапка
- ③ Сантиметры
- ④ Дюймы
- ⑤ Игольная пластина
- ⑥ 16 мм

Для строчек со средним (центральным) положением иглы (Ширина строчки: 3,5 мм)

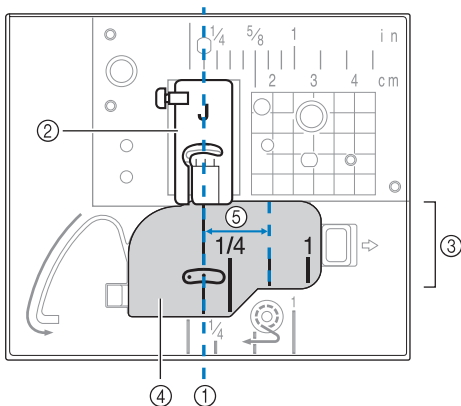

- ① Шов
- ② Прижимная лапка
- ③ Дюймы
- ④ Крышка челночного устройства (с отметкой)
- ⑤ 16 мм

■ Использование игольной пластины и лапки для прямых строчек

Игольную пластину и лапку для прямых строчек можно использовать только для прямых строчек (строчек со средним положением иглы).

Используйте игольную пластину и лапку для прямых строчек для шитья тонких материалов, или при сшивании небольших частей, которые могут быть затянуты в отверстие обычной игольной пластины во время шитья. Лапка для прямой строчки является лучшим решением для снижения сморщивания легких материалов. Небольшое отверстие на лапке обеспечивает поддержку материала при прохождении через него иглы.

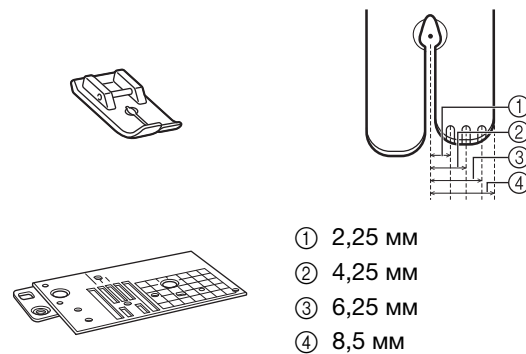

⚠ ОСТОРОЖНО!

- Всегда используйте лапку для прямой строчки вместе с игольной пластиной для прямой строчки.

- 1 Нажмите кнопку “Положение иглы”, чтобы поднять иглу, и выключите выключатель питания (положение “ВЫКЛ”) или нажмите .
- 2 Снимите иглу и держатель прижимной лапки (“ЗАМЕНА ИГЛЫ” в главе “Базовые операции”).
- 3 Снимите плоскую платформу.
- 4 Возьмитесь за обе стороны крышки игольной пластины и снимите ее, сдвинув на себя.

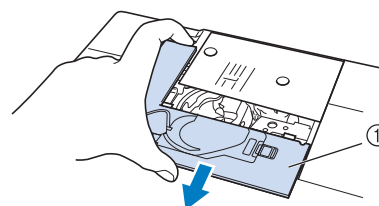

- ① Крышка игольной пластины

- 5** Возьмитесь за шпульный колпачок и выньте его.

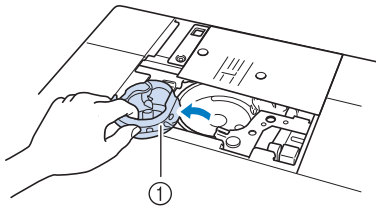

① Шпульный колпачок

- 6** Дискообразной отверткой из комплекта поставки машины отверните винты и снимите обычную игльную пластину.

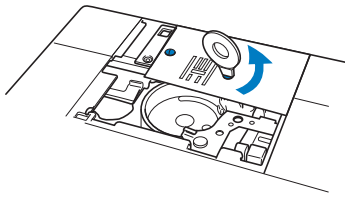

- 7** Установите игльную пластину для шитья прямой строчкой на предназначенное для нее место и с помощью дискообразной отвертки затяните винты пластины.

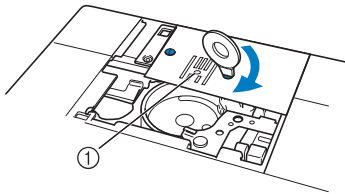

① Круглое отверстие



Примечание

- Совместите два отверстия для винтов на игльной пластине с двумя отверстиями на машине. Дискообразной отверткой из комплекта поставки машины затяните винты в игльной пластине.

- 8** Вставьте шпульный колпачок на место и прикрепите крышку игльной пластины.

- 9** После установки на место крышки игльной пластины выберите любую из прямых строчек.



Напоминание

- При использовании игльной пластины для прямой строчки все прямые строчки прошиваются со средним положением иглы. Изменить положение иглы на экране ширины строчки нельзя.
- Всегда закрепляйте игльную пластину перед установкой шпульного колпачка на исходное место.
- “СДВИГ ВПРАВО/ВЛЕВО (L/R SHIFT)” не работает, когда на машине установлена игльная пластину для прямой строчки.

⚠ ОСТОРОЖНО!

- При выборе других строчек на экране отображается сообщение об ошибке.
- Медленно поверните маховик на себя (против часовой стрелки) перед началом шитья и убедитесь, что игла не касается лапки для прямой строчки и игльной пластины для прямой строчки.

- 10** Вставьте иглу и присоедините лапку для прямой строчки.

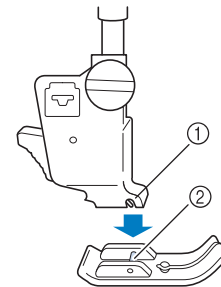

① Выемка
② Стержень

- 11** Приступайте к шитью.

- * По окончании шитья снимите игльную пластину и лапку для шитья прямой строчкой и установите на место обычную игльную пластину, крышку игльной пластины и прижимную лапку “J”.



Напоминание

- Во избежание сморщивания тонкой ткани используйте тонкую иглу размера 75/11 и короткую длину стежка. Для более тяжелых материалов используйте более тяжелую иглу размера 90/14 и более длинные стежки.

■ Сметка

- 1 Выберите  и установите прижимную лапку “J”.
- 2 Выполните закрепляющие стежки, нажав кнопку “Обратные стежки”, а затем продолжите шитье.

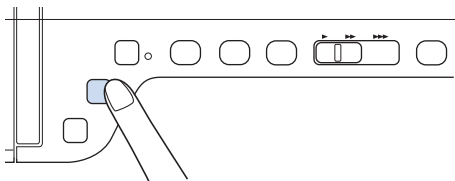

Напоминание

- Если для создания складок используется наметочная строчка, не прошивайте закрепляющие стежки в начале строчки. Поднимите прижимную лапку, поверните маховик на себя (против часовой стрелки), потяните вверх за нижнюю нить и вытяните небольшую часть верхней и нижней нити с задней части машины.
- Можно установить длину стежка в пределах от 5 мм до 30 мм.



① Длина стежка в пределах от 5 до 30 мм

- 3 Шейте, направляя ткань прямо.

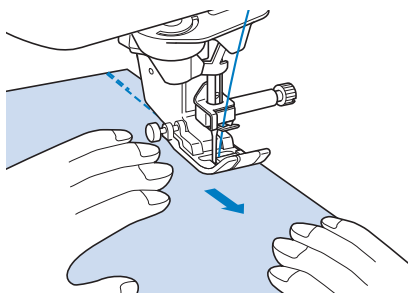

- 4 В конце сметочной строчки выполните закрепляющие стежки.

Вытачка

- 1 Выберите  и установите прижимную лапку “J”.
- 2 В начале вытачки выполните обратный стежок, а затем прошейте от широкого конца к другому концу, не растягивая ткань.

* Если автоматическое закрепление строчки предустановлено, в начале шитья автоматически будет выполняться закрепляющий стежок.

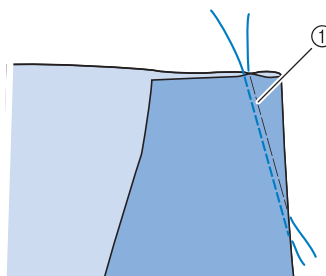

① Сметка

- 3 Обрежьте нить в конце строчки, оставив 50 мм, а затем свяжите оба конца вместе.

* Не прошивайте обратный стежок в конце строчки.

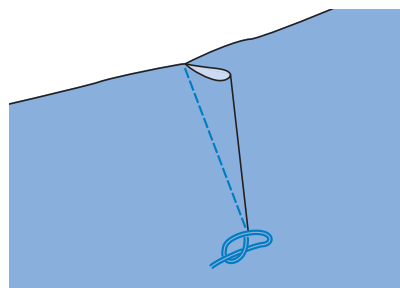

- 4 Вставьте концы нити в вытачку при помощи иглы для ручного шитья.

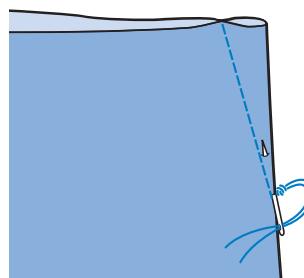

- 5** Разгладьте утюгом вытачку на одну сторону таким образом, чтобы она стала плоской.

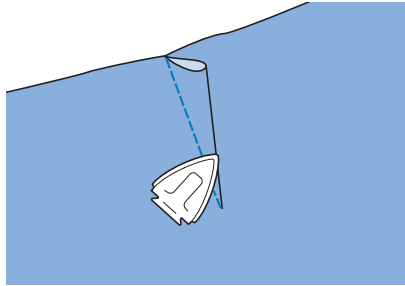



Выполнение сборок

Используется на талии юбок, на рукавах рубашек и т. п.

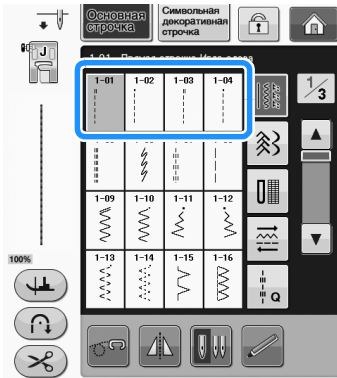
- 1** Выберите прямую строчку и установите прижимную лапку "J".

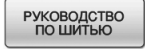

- 2** Установите длину стежка 4,0 мм и натяжение нити 2,0 (более слабое натяжение).

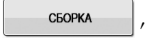
* Если после нажатия кнопки  нажать кнопку , а затем , то автоматически устанавливается длина стежка 4,0 мм и натяжение нити 2,0.

- 3** Вытяните приблизительно по 50 мм нижней и верхней нитей ("Вытягивание нижней нити" в главе "Базовые операции").

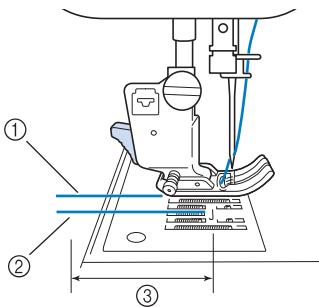

- ① Верхняя нить
② Нижняя нить (нить шпульки)
③ Около 50 мм

- 4** Прошейте два ряда прямых строчек параллельно линии шва, затем обрежьте излишек нити, оставив около 50 мм.

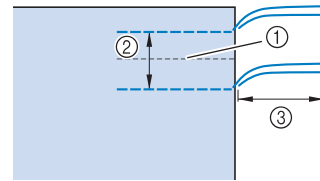

- ① Линия шва
② 10–15 мм
③ Около 50 мм

- 5** Вытяните нити шпульки, чтобы получить требуемое количество сборок, затем свяжите нити.

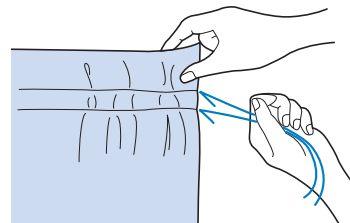

- 6** Расправьте сборки, прогладив их утюгом.

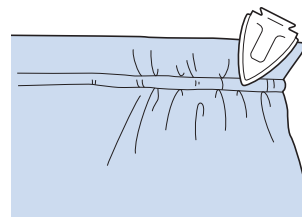

- 7** Прошейте линию шва и удалите наметочные стежки.

Краевой шов вподгибку

Используется для усилительных швов и для аккуратной обработки краев.

- 1** Выберите  и установите прижимную лапку "J".

- 2** Прошейте отделочную строчку, затем отрежьте половину припуска на шов с той стороны, с которой будет находиться краевой шов вподгибку.

* Когда предустановлены функции автоматической обрезки нити и автоматического закрепления строчки, закрепляющие стежки будут выполняться в начале шитья автоматически. Нажмите кнопку "Обратные стежки", чтобы выполнить закрепляющую строчку и обрезать нить после окончания шитья.

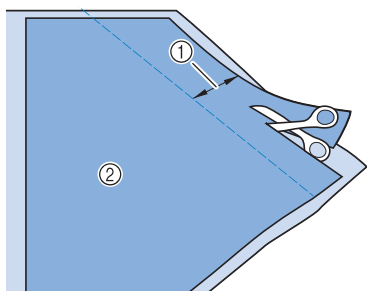

- ① Около 12 мм
- ② Изнаночная сторона

3 Разверните ткань вдоль отделочной строчки.

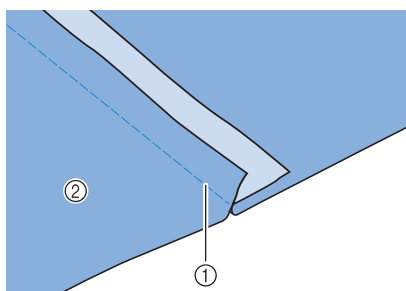

- ① Отделочная строчка
- ② Изнаночная сторона

4 Положите оба припуска на шов на сторону более короткого шва (обрезанного шва) и прогладьте их утюгом.

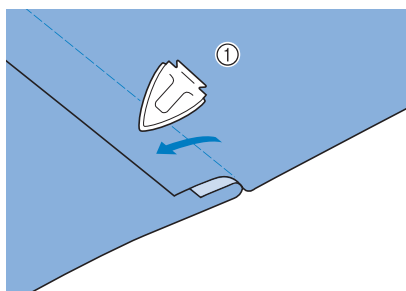

- ① Изнаночная сторона

5 Подогните более длинный припуск на шов вокруг более короткого и прошейте край подгиба.

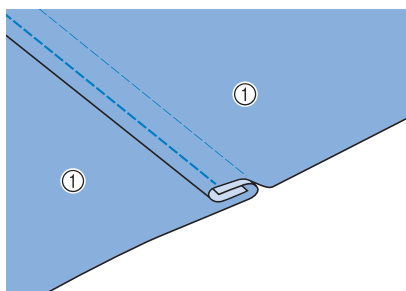

- ① Изнаночная сторона

Законченный краевой шов вподгибку

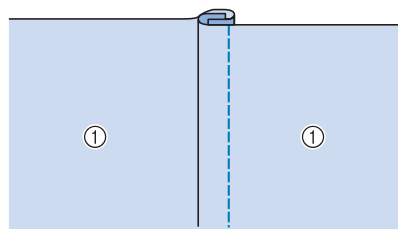

- ① Поверхность ткани

Мелкие складки

1 Разметьте складки на изнаночной стороне ткани.

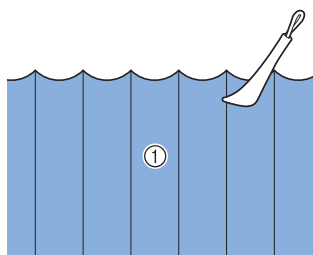

- ① Изнаночная сторона

2 Поверните ткань и прогладьте утюгом только участки со складками.

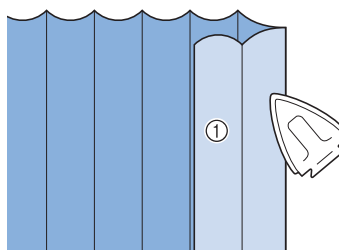

- ① Поверхность ткани

3 Выберите  и установите прижимную лапку "I".

4 Прошейте прямую строчку вдоль складки.

* Когда предустановлены функции автоматической обрезки нити и автоматического закрепления строчки, закрепляющие стежки будут выполняться в начале шитья автоматически. Нажмите кнопку “Обратные стежки”, чтобы выполнить закрепляющую строчку и обрезать нить после окончания шитья.

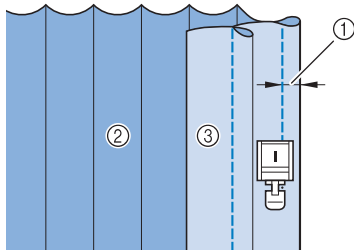

- ① Ширина мелких складок
- ② Изнаночная сторона
- ③ Поверхность ткани

5 Прогладьте складки в одном и том же направлении.

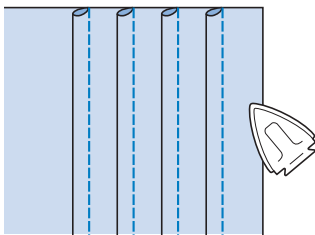

Строчки “зигзаг”

Строчки “зигзаг” полезны при обметывании краев, выполнении аппликаций, лоскутных работ и многих других применений.

Выберите строчку и установите прижимную лапку “J”.

Подробные сведения об обратных и закрепляющих стежках см. на Стр. S-5.

Подробные сведения о строчках см. на Стр. S-67.

Строчка	Наименование строчки	Прижимная лапка
	Строчка “зигзаг”	
	Строчка “зигзаг”	
	Строчка “зигзаг” (игла справа)	
	Строчка “зигзаг” (игла слева)	

1 Выберите строчку.

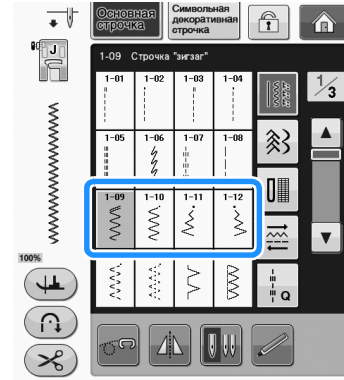

2 Установите прижимную лапку “J”.

■ Обметывание краев (использование строчки “зигзаг”)

Прошейте краеобметочную строчку вдоль края ткани таким образом, чтобы точка опускания иглы, когда она находится в положении справа, находилась сразу за краем ткани.

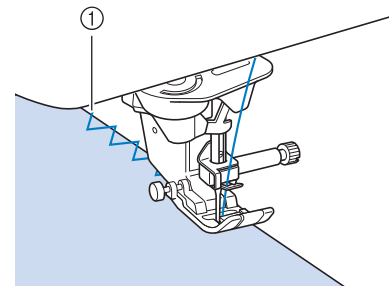

- ① Точка опускания иглы

■ Аппликация (использование строчки “зигзаг”)

Прикрепите аппликацию с помощью аэрозоли для временного приклеивания или наметки, а затем пришейте ее.

* Прошейте строчку “зигзаг” таким образом, чтобы точка опускания иглы, когда она находится в положении справа, находилась сразу за краем ткани.

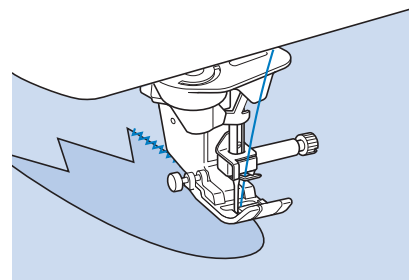

■ Пэчворк (лоскутные работы)

Подогните требуемую ширину ткани и положите ее на нижнюю ткань, затем прошейте таким образом, чтобы строчка соединила оба полотна ткани между собой.

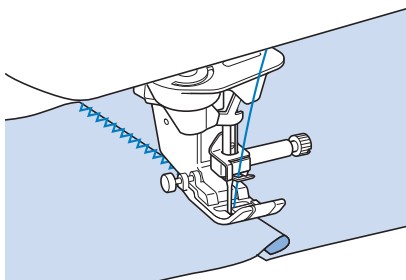

■ Шитье по кривой (использование строчки “зигзаг”)

Для получения плотной строчки уменьшите длину стежка. Для выполнения швов параллельно краю ткани медленно шейте, направляя ткань по кривой линии.

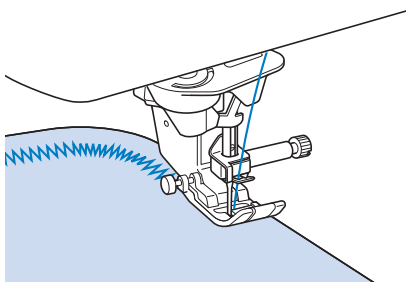

■ Крышка челночного устройства с направителем для каркасной нити (использование строчки “зигзаг”)

1 Снимите с машины крышку челночного устройства (“Установка шпульки” в главе “Базовые операции”).

2 Проденьте каркасную нить через отверстие в крышке челночного устройства сверху вниз. Расположите нить в выемке в задней части этой крышки.

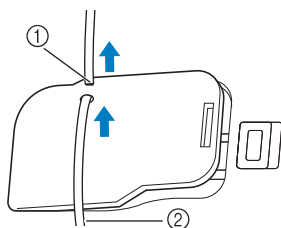

- ① Выемка
- ② Каркасная нить

3 Установите крышку челночного устройства на место, следя за тем, чтобы каркасная нить могла свободно подаваться через направитель.

* Следите за тем, чтобы ничто не препятствовало подаче нити через направитель.

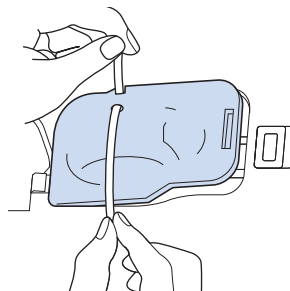

4 Установите ширину строчки “зигзаг” в пределах 2,0–2,5 мм.

5 Установите прижимную лапку “N”.

6 Положите ткань лицевой стороной вверх на верхнюю часть каркасной нити и поместите каркасную нить под прижимную лапку в направлении задней части машины.

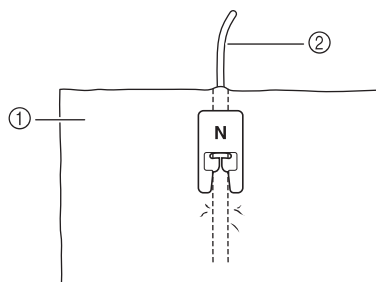

- ① Ткань (лицевая сторона)
- ② Каркасная нить



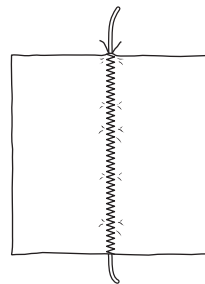

7 Опустите прижимную лапку и начните шить для получения декоративной отделки.



Строчки “зигзаг” для эластичных материалов

Строчки “зигзаг” для эластичных материалов используются для пристрачивания тесьмы, обметывания краев, штопки и для широкого спектра других целей.

Подробные сведения о строчках см. на Стр. S-67.

Строчка	Наименование строчки	Прижимная лапка
	2-стежковый эластичный “зигзаг”	
	3-стежковый эластичный “зигзаг”	

1 Выберите строчку.

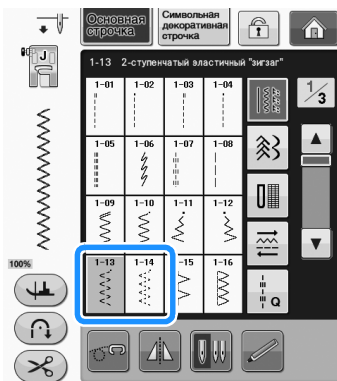

2 Установите прижимную лапку “J”.

■ Пристрачивание тесьмы

Растяните эластичную тесьму. Положите эластичную тесьму в растянутом состоянии на ткань и пристрочите ее.

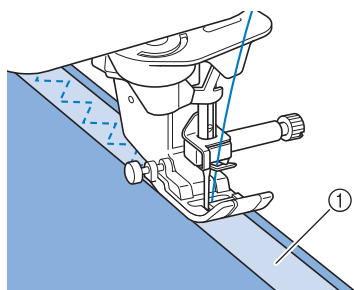

① Тесьма

■ Обметывание краев

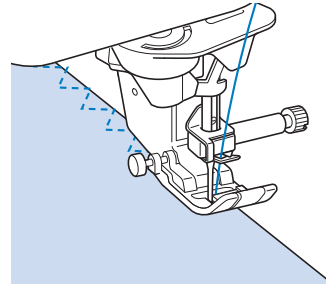

Эта строчка используется для обметывания краев эластичных тканей. Прошейте краеобметочную строчку вдоль края ткани таким образом, чтобы точка опускания иглы, когда она находится в положении справа, находилась сразу за краем ткани.



Обметывание краев

Используйте для краев или швов юбок и брюк и для всех отрезных краев. В зависимости от вида выбранной краеобметочной строчки используйте прижимную лапку “G”, прижимную лапку “J” или дополнительный боковой нож.

■ Обметывание краев с использованием прижимной лапки “G”

Строчка	Наименование строчки	Прижимная лапка
	Краеобметочная строчка	
	Краеобметочная строчка	
	Краеобметочная строчка	

1 Выберите строчку и установите прижимную лапку “G”.

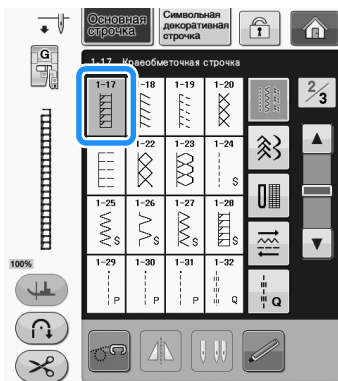
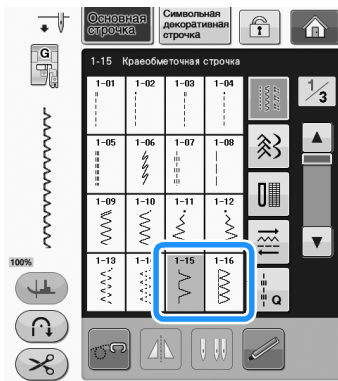

2 Опустите прижимную лапку таким образом, чтобы ее направляющая встала на линии края ткани.

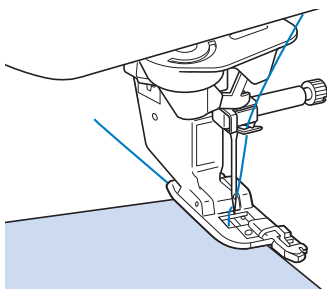

3 Шейте так, чтобы край ткани прилегал к направляющей части прижимной лапки.

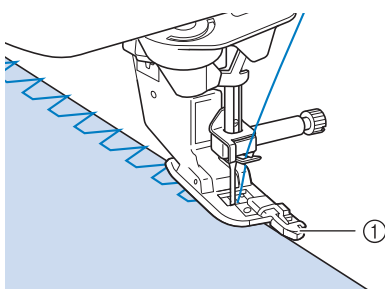

① Направляющая

! ОСТОРОЖНО!

- После настройки ширины строчки поверните маховик машины на себя (против часовой стрелки). Убедитесь в том, что игла не касается прижимной лапки. Если игла ударит по прижимной лапке, она может погнуться или сломаться и стать причиной травмы.

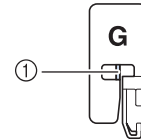

① Игла не должна касаться центральной панели

- Если прижимная лапка будет поднята в крайнее верхнее положение, игла может ударить по прижимной лапке.

■ Обметывание краев с использованием прижимной лапки “J”

Подробные сведения о строчках см. на Стр. S-67.

Строчка	Наименование строчки	Прижимная лапка
	Крайеобметочная строчка	
	Крайеобметочная строчка	
	Крайеобметочная строчка	
	Крайеобметочная строчка	
	Одиночная ромбовидная крайеобметочная строчка	
	Одиночная ромбовидная крайеобметочная строчка	

1 Выберите строчку и установите прижимную лапку “J”.

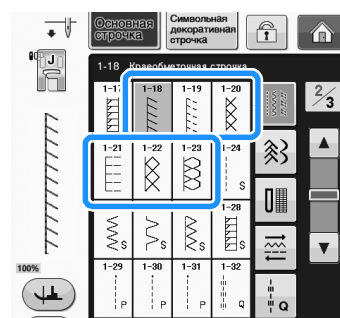

2 Шейте так, чтобы игла опускалась сразу за краем ткани.

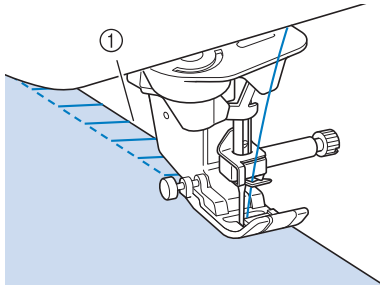

① Точка опускания иглы



Примечание

- Параметр “СДВИГ ВПРАВО/ВЛЕВО (L/R SHIFT)” можно использовать для точной настройки положения строчки. Обязательно надо выполнить пробные строчки при тех же условиях, что и на самом изделии.

Выстегивание

С помощью этой машины можно легко и быстро изготавливать красивые стеганые изделия. При изготовлении стеганых изделий становится особенно ощутимым удобство использования коленоподъемника и педали, которые позволяют освободить руки для выполнения других швейных задач (“Использование педали” на стр. S-4 и/или “Использование коленоподъемника” на стр. S-15). Для выстегивания полезны 30 стегальных строчек (обозначены номерами от Q-01 до Q-30) и основные строчки, кнопки которых имеют обозначения “P” или “Q”. Символ “P” и “Q” в нижней части изображения кнопки обозначает, что строчка предназначена для выстегивания (“Q”) или стачивания (“P”).

Подробные сведения о строчках см. на Стр. S-67.

Строчка	Наименование строчки	Прижимная лапка	
	Стачная строчка (игла по центру)		
	Стачная строчка (игла справа)		
	Стачная строчка (игла слева)		
	Имитация ручного выстегивания (игла по центру)		
	Сметочная строчка (игла посередине)		

Строчка	Наименование строчки	Прижимная лапка	
	Декоративная строчка		
	Стегальная строчка “зигзаг” для аппликаций		
	Строчка “зигзаг” (игла справа)		
	Строчка “зигзаг” (игла слева)		
	2-стежковый эластичный “зигзаг”		
	3-стежковый эластичный “зигзаг”		
	Стегальная строчка для аппликаций		
	Строчка-ракушка		
	Краеобметочная строчка		
	Фактурное выстегивание		
	Краеобметочная строчка		
	Пристрачивание тесьмы		
	Строчка “серпантин”		
	Строчка “елочка”		
	Крестовидная строчка-мережка		
	Декоративная строчка		
	Лоскутная двойная строчка для обметывания (оверлок)		
	Строчки для украшения сборками или буфами		

Строчка	Наименование строчки	Прижимная лапка	
	Настрачивание тесьмы "выюнчик"		
	Декоративная строчка		
	Декоративная строчка		
	Строчка-мережка		
	Строчка-мережка		
	Одиночная ромбовидная краеобметочная строчка		
	Краеобметочная строчка		
	Стачная строчка (игла справа)		
	Стачная строчка (игла по центру)		
	Стачная строчка (игла слева)		
	Имитация ручного выстегивания		
	Стегальная строчка "зигзаг" для аппликаций		
	Стегальная строчка для аппликаций		
	Фактурное выстегивание		

Напоминание

- Когда выбран рисунок строчки из категории стегальных строчек (от "Q-02" до "Q-30"), можно установить более узкую ширину строчки, чем доступная для рисунков строчек в других категориях. Например: строчка Q-03 имеет 57 положений иглы, а строчка Q-19 имеет 29 вариантов ширины.

Примечание

- Диапазон параметра ширины строчки доступен только для категории стегальных строчек "Q".

Сшивание двух полотен материала

Соединение двух полотен материала между собой называется сшиванием. При обрезке кусков ткани для выстегивания оставляйте припуск на шов 6,5 мм.

1 Выберите или и установите прижимную лапку "J".

2 Совместите край ткани с краем прижимной лапки и начните шить.

- * Для прошивания припуска на шов 6,5 мм вдоль правого края прижимной лапки при выбранной строчке следует установить ширину строчки 5,50 мм.

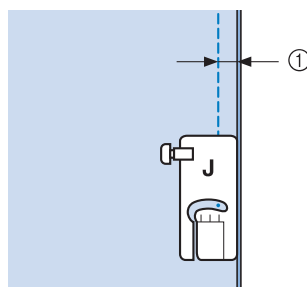

① 6,5 мм

- * Для прошивания припуска на шов 6,5 мм вдоль левого края прижимной лапки при выбранной строчке следует установить ширину строчки 1,50 мм.

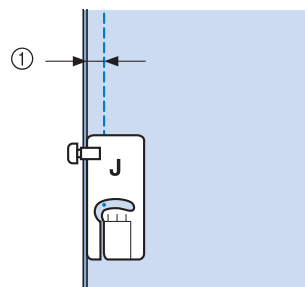

① 6,5 мм

- * Для изменения положения иглы используйте кнопки или на экране ширины строчки.

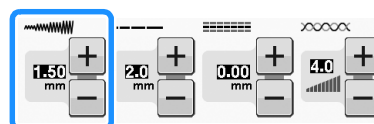

Напоминание

- Использование прямой строчки (среднее положение иглы) позволяет шить плавно и равномерно (см. стр. S-24).
- Для моделей, оборудованных контрольным маркером:
Если выбрана строчка Q-01 (игла посередине, ширина 3,5 мм) и для контрольного маркера настроено расстояние 10,0 мм (3,5 мм плюс 6,5 мм), можно выполнять стачивание с использованием контрольного маркера.

■ Стачивание при помощи стегальной лапки 1/4 дюйма с направляющей (не входит в комплект поставки некоторых моделей)

Эта стегальная лапка позволяет делать ровный припуск на шов 6,5 мм (1/4 дюйма) или 3,2 мм (1/8 дюйма). Ее можно использовать для выстигивания и пристачивания с лицевой стороны.

- 1** Нажмите кнопку  и установите лапку 1/4 дюйма для пэчворка с направляющей.

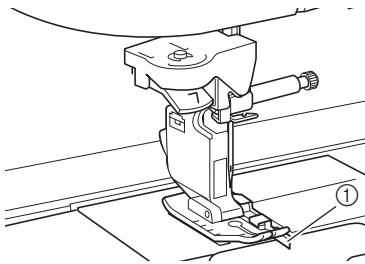

① Направляющая

- 2** Используйте направляющую и метки на прижимной лапке для прошивания ровных припусков на швы.

Стачивание с припуском на шов 6,5 мм (1/4 дюйма)
Шейте так, чтобы край материала совпадал с направляющей прижимной лапки.

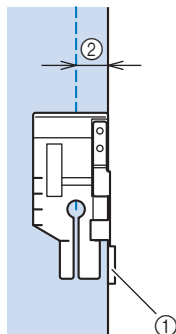

① Направляющая
② 3,2 мм (1/8 дюйма)

Напоминание

- Инструкции по точному расположению материала см. в разделе “Выравнивание материала по отметке на игольной пластине или крышке челночного устройства (с отметкой)” на стр. S-26.

Создание ровного припуска на шов

Для начала или окончания строчки, а также поворота материала используйте метку на прижимной лапке, которая соответствует отступу 6,5 мм (1/4 дюйма) от края материала.

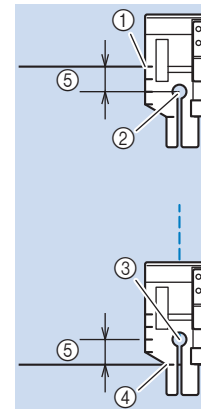

- ① Перед началом шитья совместите эту метку с краем материала.
- ② Начало строчки
- ③ Конец строчки
- ④ Противоположный конец материала (окончание строчки или поворот материала)
- ⑤ 3,2 мм (1/4 дюйма)

Напоминание

- Инструкции по поворачиванию материала см. в разделе “Поворот материала” на стр. S-15.

Выстигивание с лицевой стороны, припуск 3,2 мм (1/8 дюйма)

Шейте так, чтобы край материала совпадал с левым краем прижимной лапки.

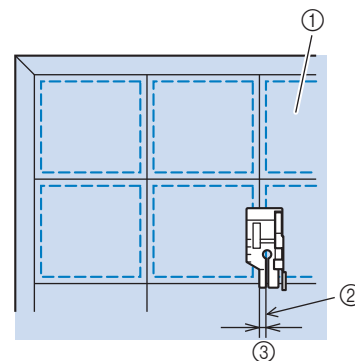

① Поверхность материала
② Шов
③ 3,2 мм (1/8 дюйма)

■ Аппликация

- 1 Начертите рисунок на ткани аппликации и обрежьте ткань вокруг этой линии, оставив припуск на шов от 3 до 5 мм.

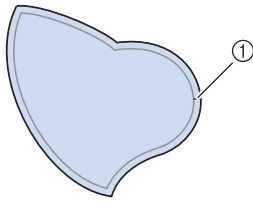

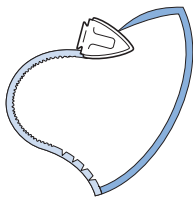

① Припуск на шов: от 3 до 5 мм

- 2 Положите на ткань изготовленный из толстой бумаги шаблон, соответствующий окончательному размеру аппликации, подогните припуск на шов и прогладьте его по краю утюгом. При необходимости сделайте надрезы на кривых линиях малого радиуса.

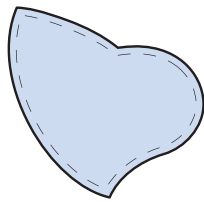

- 3 Переверните аппликацию и закрепите толстую бумагу наметочными булавками или наметочной строчкой.



- 4 Выберите  и установите прижимную лапку "J".

- 5 Для пришивания аппликации используйте стегальную строчку для аппликаций. Шейте по краю аппликации таким образом, чтобы игла опускалась в ткань как можно ближе к краю.

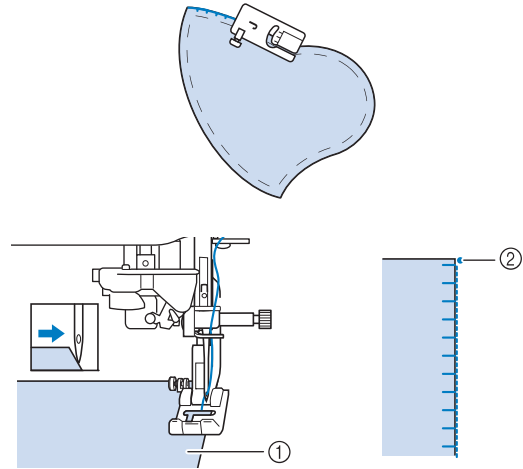

- ① Аппликация
② Точка опускания иглы

⚠ ОСТОРОЖНО!

- Следите за тем, чтобы при шитье игла не ударяла по наметочным булавкам. Если игла ударит по булавке, это может вызвать поломку иглы, что может привести к травме.

Технику аппликации можно использовать для создания узоров, подобных трем, показанным ниже.

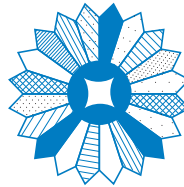

①

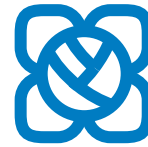

②



③

- ① Дрезденский узор
② Витраж
③ Фигурка в шляпе от солнца

■ Выстегивание

Сшивание вместе верхнего слоя ткани, ватина и подкладки называется выстегиванием. Для предотвращения сдвига верхнего слоя ткани, ватина и подкладки по отношению друг к другу во время шитья можно использовать дополнительную шагающую лапку. Шагающая лапка снабжена гребенками, которые во время шитья двигаются вместе с гребенками транспортера, находящимися в игольной пластине.

- 1 Выберите строчку ,  или .

- 2 Установите шагающую лапку. ("ЗАМЕНА ПРИЖИМНОЙ ЛАПКИ" в главе "Базовые операции")

- 3** Положите руки на материал с обеих сторон от прижимной лапки для того, чтобы надежно удерживать ткань во время шитья.

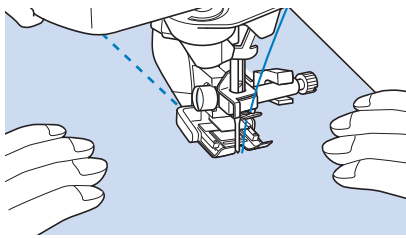



Напоминание

- Шейте на низкой или средней скорости.
- Не шейте в обратном направлении и не используйте строчки, которые требуют подачи ткани в боковом или в обратном направлении. Перед началом шитья обязательно убедитесь, что выстегиваемые слои материала надежно сметаны друг с другом. Для машинного выстегивания имеются также специальные иглы и нити.

Выстегивание атласными строчками

Для лучшего контроля материала при шитье атласными строчками используйте педаль. Установите управление шириной строчки с помощью ползункового регулятора скорости, можно делать незначительные изменения ширины строчки во время шитья.

- 1** Подключите педаль (см. стр. S-4).
- 2** Выберите  и установите прижимную лапку "J".
- 3** Для уменьшения длины стежка нажмите кнопку  на экране длины строчки.

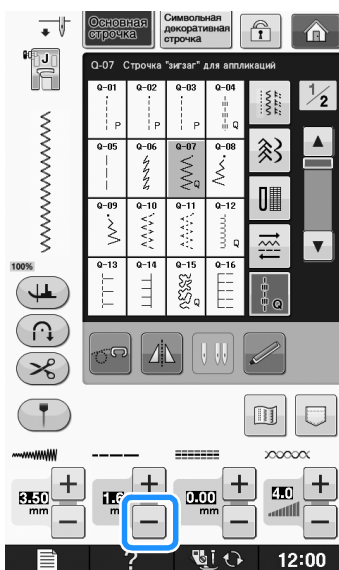

Напоминание

- Настройка варьируется в зависимости от вида ткани и толщины нити, но лучшей для атласных строчек является длина стежка от 0,3 до 0,5 мм.

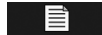
- 4** Нажмите кнопку  для использования ползункового регулятора скорости шитья для управления шириной строчки.
- 5** Для параметра "Контроль ширины" выберите значение "ON".

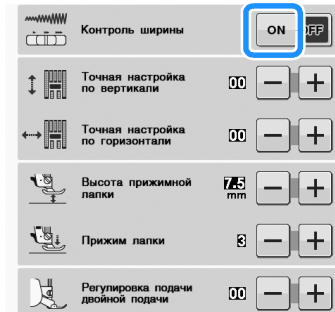

Напоминание

- Для управления шириной строчки можно использовать ползунковый регулятор скорости шитья. Для задания скорости шитья используйте педаль.

- 6** Нажмите кнопку .

→ Отображение на экране возвращается в свое исходное состояние.

- 7** Начните шить.

* Шириной строчки можно управлять во время шитья путем перемещения регулятора скорости шитья. Сдвиньте ползунок регулятора скорости шитья влево, и строчка станет более узкой. Сдвиньте ползунок регулятора скорости шитья право, и строчка станет более широкой. Размер ширины строчки изменяется одинаково по обеим сторонам от среднего положения иглы.

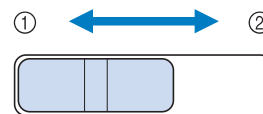

- ① уже
- ② шире

Пример: Изменение ширины

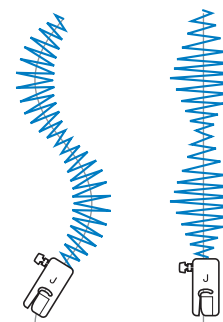

- 8** Когда шитье будет завершено, снова выберите для параметра "Контроль ширины" значение "OFF".

■ Выстегивание со свободной подачей материала

При выстегивании со свободной подачей материала гребенки транспортера можно

опустить, нажав , чтобы материал мог

свободно двигаться в любом направлении.

В этом режиме прижимная лапка поднимается на необходимую высоту для шитья со свободной подачи материала.

Для выстегивания со свободной подачей материала необходимо установить стегальную лапку. Можно установить скорость шитья с помощью ползункового регулятора на машине.

⚠ ОСТОРОЖНО!

- При выстегивании со свободной подачей материала следите за тем, чтобы скорость подачи материала соответствовала скорости шитья. Если скорость перемещения материала больше скорости шитья, игла может сломаться или может произойти другая поломка.

Использование стегальной лапки с открытым мыском "О" для свободной подачи материала



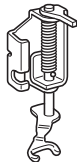

Стегальная лапка с открытым мыском "О" для свободной подачи материала используется для выстегивания со свободной подачей материала со строчкой "зигзаг" или декоративными строчками или для выстегивания со свободной подачей материала прямых линий на материале с неравномерной толщиной. При помощи стегальной лапки с открытым мыском "О" для свободной подачи материала можно шить различные строчки. Подробности о строчках, которые можно использовать, см. в разделе "ТАБЛИЦА НАСТРОЕК СТРОЧЕК" на стр. S-67.



Стегальная лапка с открытым мыском "О" для свободной подачи материала

При выстегивании со свободной подачей материала следите за тем, чтобы скорость подачи материала соответствовала скорости шитья. Если скорость перемещения материала больше скорости шитья, игла может сломаться или может произойти другая поломка.

📖 Напоминание

- При начале шитья внутренний датчик определяет толщину материала и стегальная лапка поднимается на высоту, заданную на экране настроек машины. Нажмите кнопку , чтобы открыть страницу экрана настроек с параметром "Высота лапки для свободной подачи материала". Нажмите  или  для выбора высоты, на которую будет подниматься над тканью стегальная лапка. Увеличьте эту настройку, нажав , например, при шитье очень эластичных материалов, чтобы было проще шить.



- Чтобы шить со сбалансированным напряжением, может потребоваться настроить натяжение верхней нити (см. стр. S-12). Попробуйте эту функцию на образце материала.

- 1 Нажмите  для перевода машины в режим шитья со свободной подачей материала.

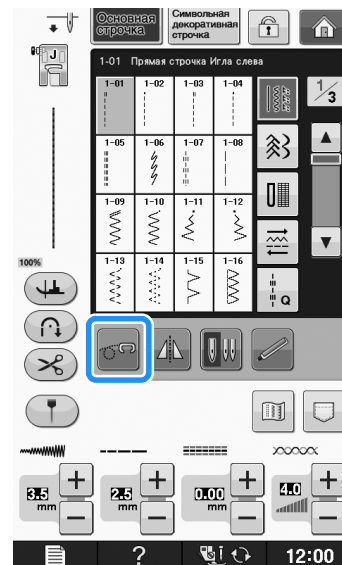

- Кнопка принимает следующий вид: ,
- стегальная лапка поднимается на необходимую высоту, а затем гребенки транспортера опускаются для свободной подачи материала.

- 2 Выберите строчку.

- 3 Снимите держатель прижимной лапки.

- 4** Установите стегальную лапку с открытым мыском “О” для свободной подачи материала так, чтобы стержень стегальной лапки находился над винтом иглодержателя, а нижний левый конец стегальной лапки совпадал со стержнем.

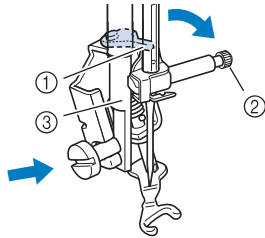

- ① стержень
- ② Винт иглодержателя
- ③ Стержень прижимной лапки



Примечание

- Убедитесь, что стегальная лапка не наклонена.

- 5** Удерживая стегальную лапку на месте правой рукой, левой рукой затяните дискообразной отверткой винт держателя прижимной лапки.

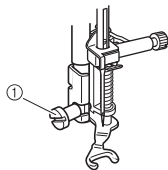

- ① Винт держателя прижимной лапки

⚠ ОСТОРОЖНО!

- Для надежной затяжки винтов используйте отвертку, прилагаемую к машине. В противном случае игла может коснуться стегальной лапки и погнуться или сломаться.

- 6** Обеими руками туго натяните материал, а затем прошейте однообразные стежки длиной около 2,0–2,5 мм, перемещая материал с постоянной скоростью.

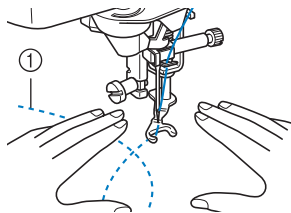

- ① Строчка

- 7** Нажмите  для перехода в режим шитья со свободной подачей.

→ Поднимите гребенки транспортера, повернув маховик на себя (против часовой стрелки).



Напоминание

- Не расстраивайтесь, если красивая вышивка не получится с первого раза. Хорошие результаты придут с опытом.

Использование стегальной лапки “С” для свободной подачи материала (не входит в комплект поставки некоторых моделей)

Используйте стегальную лапку “С” с игольной пластиной для прямых строчек для шитья со свободной подачей материала.







Лапка для выстегиивания со свободной подачей материала “С”

⚠ ОСТОРОЖНО!

- При использовании стегальной лапки “С” для свободной подачи материала обязательно используйте игольную пластину для прямой строчки и шейте с иглой в среднем (центральном) положении. Если игла переместится в любое другое положение, отличное от среднего (центрального), игла может сломаться и нанести травму.



Напоминание

- При начале шитья внутренний датчик определяет толщину материала и стегальная лапка поднимается на высоту, заданную на экране настроек машины. Нажмите кнопку , чтобы открыть страницу экрана настроек с параметром “Высота лапки для свободной подачи материала”. Нажмите  или  для выбора высоты, на которую будет подниматься над тканью стегальная лапка. Увеличьте эту настройку, нажав , например, при шитье очень эластичных материалов, чтобы было проще шить.



- Чтобы обеспечить сбалансированное натяжение нити при шитье, может потребоваться настроить натяжение верхней нити. Выполните пробное шитье на куске материала, аналогичного рабочему материалу.

1 Прикрепите игольную пластину для прямой строчки (см. стр. S-26).

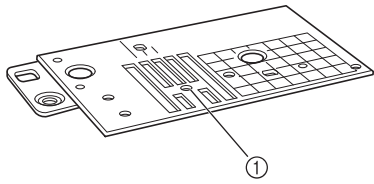

① Круглое отверстие

Напоминание

- Обратите, что эта игольная пластина имеет круглое отверстие для иглы.

2 Выберите строчку или .

3 Нажмите для перевода машины в режим шитья со свободной подачей материала.

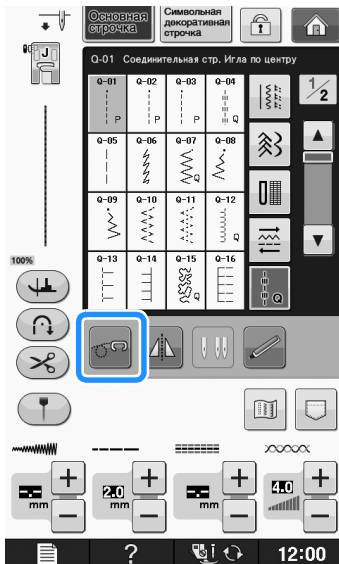

→ Кнопка принимает следующий вид: , стегальная лапка поднимается на необходимую высоту, а затем гребенки транспортера опускаются для свободной подачи материала.

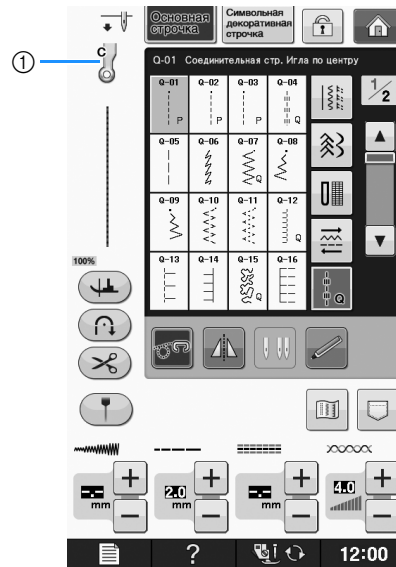

1 Лапка для выстегивания со свободной подачей материала "С"

→ Когда выбрана строчка Q-01 или 1-30, в левом верхнем углу экрана появляется обозначение стегальной лапки "С" для свободной подачи материала.

4 Установите стегальную лапку "С" для свободной подачи материала с передней стороны, совместив винт держателя прижимной лапки с выемкой на стегальной лапке.

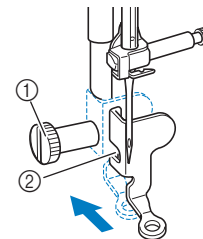

- ① Винт держателя прижимной лапки
- ② Выемка

Примечание

- Убедитесь, что стегальная лапка установлена правильно и не наклонена.

- 5** Удерживая стегальную лапку правой рукой, левой рукой затяните отверткой винт держателя прижимной лапки.

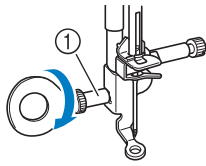

① Винт держателя прижимной лапки

⚠ ОСТОРОЖНО!

- Для надежной затяжки винтов используйте отвертку, прилагаемую к машине. В противном случае игла может коснуться стегальной лапки и погнуться или сломаться.

- 6** Обеими руками туго натяните материал, а затем прошейте единообразные стежки длиной около 2,0–2,5 мм, перемещая материал с постоянной скоростью.

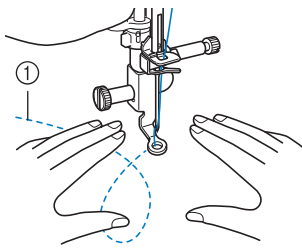

① Строчка

- 7** Нажмите  для перехода в режим шитья со свободной подачей.

→ Поднимите гребенки транспортера, повернув маховик на себя (против часовой стрелки).

- 8** По окончании шитья снимите игольную пластину для шитья прямой строчкой и прижимную лапку "С" и установите на место обычную игольную пластину и крышку игольной пластины.

Примечание

- С игольной пластиной для прямой строчки также можно использовать стегальную лапку с открытым мыском "О" для свободной подачи материала. Рекомендуется использовать стегальную лапку с открытым мыском "О" для свободной подачи материала при шитье со свободной подачей материала с неравномерной толщиной.
- При использовании игольной пластины для прямой строчки все прямые строчки прошиваются со средним положением иглы. Изменить положение иглы на экране ширины строчки нельзя.

Напоминание

- При обычном шитье гребенки транспортера обычно подняты.
- Не расстраивайтесь, если красивая строчка не получится с первого раза. Хорошие результаты придут с опытом.

■ Фигурное выстигивание при помощи стегальной лапки "Е" для фигурного выстигивания со свободной подачей материала (не входит в комплект поставки некоторых моделей)

Вышивание стегальных строчек на одинаковом расстоянии вокруг орнамента называется фигурным выстигиванием. Стегальные строчки, которые выглядят как рябь, расходящаяся от орнамента, являются отличительной характеристикой этого стиля выстигивания. Используйте стегальную лапку "Е" для фигурного выстигивания со свободной подачей материала для фигурного выстигивания. Используя отметки на прижимной лапке в качестве ориентира, прострочите вокруг орнамента на одинаковом интервале. Для выстигивания со свободной подачей материала необходимо установить стегальную лапку.

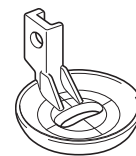

Отметки на стегальной лапке "Е" для фигурного выстигивания со свободной подачей материала

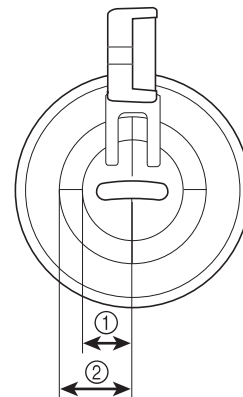





- ① 6,4 мм
② 9,5 мм

⚠ ОСТОРОЖНО!

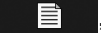
- При выстигивании со свободной подачей материала следите за тем, чтобы скорость подачи материала соответствовала скорости шитья. Если скорость перемещения материала больше скорости шитья, игла может сломаться или может произойти другая поломка.

📖 Напоминание

- При начале шитья внутренний датчик определяет толщину материала и стегальная лапка поднимается на высоту, заданную на экране настроек машины. Нажмите кнопку , чтобы открыть страницу экрана настроек с параметром “Высота лапки для свободной подачи материала” (см. стр. S-15). Нажмите  или  для выбора высоты, на которую будет подниматься над тканью стегальная лапка. Увеличьте эту настройку, нажав , например, при шитье очень эластичных материалов, чтобы было проще шить.

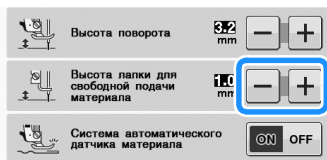

- Чтобы шить со сбалансированным напряжением, может потребоваться настроить натяжение верхней нити (см. стр. S-12). Опробуйте эту функцию на образце материала.

1 Выберите .

2 Нажмите  для перевода машины в режим шитья со свободной подачей материала.

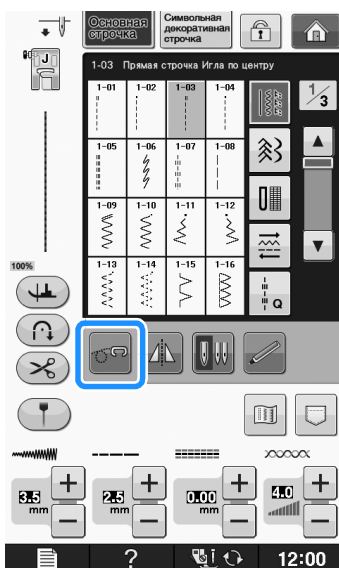

→ Кнопка принимает следующий вид: , стегальная лапка поднимается на необходимую высоту, а затем гребенки транспортера опускаются для свободной подачи материала.

3 Установите адаптер (“ЗАМЕНА ПРИЖИМНОЙ ЛАПКИ” в главе “Базовые операции”).

4 Установите стегальную лапку “E” для фигурного выстигивания со свободной подачей материала с левой стороны адаптера так, чтобы отверстие на стегальной лапке совпало с отверстием на адаптере.

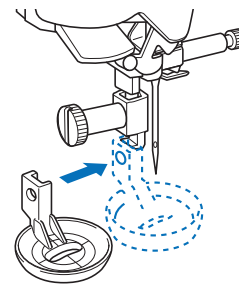

5 Надежно затяните винт входящей в комплект отверткой.

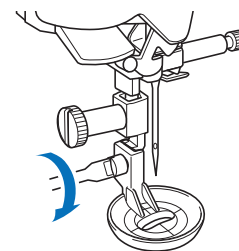
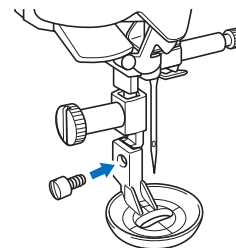

⚠ ОСТОРОЖНО!

- Для надежной затяжки винтов используйте отвертку, прилагаемую к машине. В противном случае игла может коснуться стегальной лапки и погнуться или сломаться.

- 6** Прострочите вокруг рисунка, ориентируясь по отметкам на стегальной лапке.

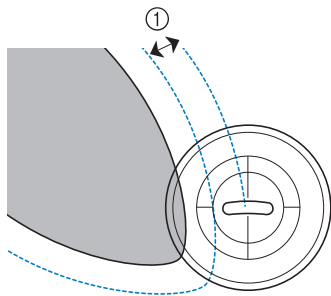
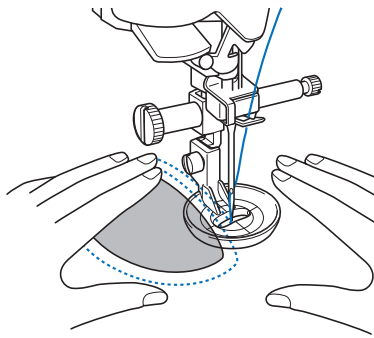

① 6,4 мм

Законченная работа

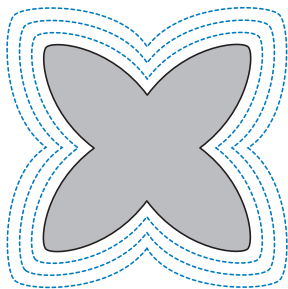





- 7** Нажмите  для перехода в режим шитья со свободной подачей.

→ Поднимите гребенки транспортера, повернув маховик на себя (против часовой стрелки).

Потайные строчки-мережки

Используются для потайного подшивания низа юбок и брюк. Имеется две такие строчки.

Строчка	Наименование строчки	Прижимная лапка
	Потайная строчка-мережка	
	Потайная эластичная строчка-мережка	

Напоминание

- Когда размер цилиндрических частей слишком мал для надевания на рукавную платформу или длина слишком мала, ткань не будет подаваться, и желаемого результата добиться не удастся.

- 1** Выверните юбку или брюки наизнанку.

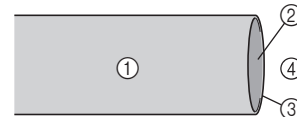

- ① Изнаночная сторона материала
- ② Лицевая сторона материала
- ③ Край материала
- ④ Нижняя сторона

- 2** Подогните материал по нужной линии и нажмите.

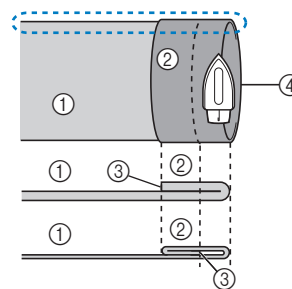

- ① Изнаночная сторона материала
 - ② Лицевая сторона материала
 - ③ Край материала
 - ④ Требуемый подшитый край
- <Плотный материал>
- <Материал нормальной толщины>

<Вид  сбоку>

3 Мелком отметьте расстояние около 5 мм от края ткани и заметайте подгиб.

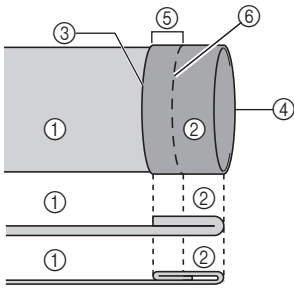

- ① Изнаночная сторона материала
- ② Лицевая сторона материала
- ③ Край материала
- ④ Требуемый подшитый край
- ⑤ 5 мм
- ⑥ Сметка

<Плотный материал>

<Материал нормальной толщины>

<Вид с изнаночной стороны>

4 Подогните материал внутрь вдоль сметки.

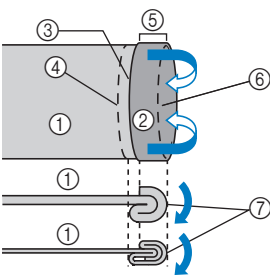

- ① Изнаночная сторона материала
- ② Лицевая сторона материала
- ③ Край материала
- ④ Требуемый подшитый край
- ⑤ 5 мм
- ⑥ Сметка
- ⑦ Точка сметки

<Плотный материал>

<Материал нормальной толщины>

<Вид с изнаночной стороны>

5 Отогните край ткани назад и расположите ткань изнаночной стороной вверх.

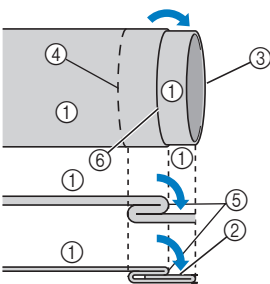

- ① Изнаночная сторона материала
- ② Лицевая сторона материала
- ③ Край материала
- ④ Требуемый подшитый край
- ⑤ Точка сметки
- ⑥ Сметка

<Плотный материал>

<Материал нормальной толщины>

<Вид с изнаночной стороны>

6 Установите лапку для потайной подшивочной строчки "R".

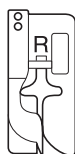

7 Выберите строчку 2-01 или 2-02.

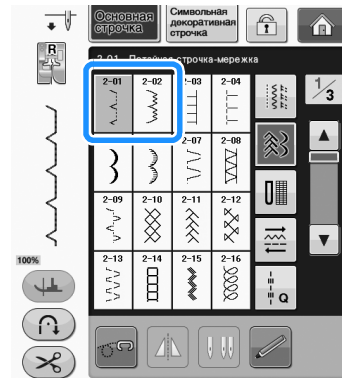

8 Снимите плоскую платформу для шитья с использованием функции "свободный рукав".

9 Наденьте деталь на рукавную платформу, проверьте, что ткань подается правильно, и начните шитье.

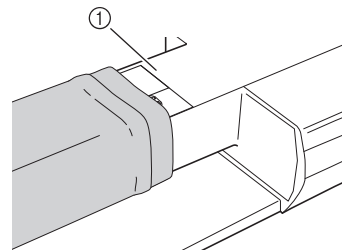

① Свободный рукав

10 Расположите материал так, чтобы складка по линии отгиба прилегала к направляющей прижимной лапки, и опустите рычаг лапки.

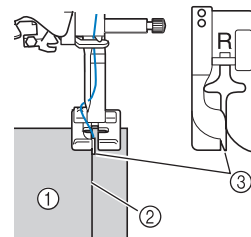

- ① Изнаночная сторона материала
- ② Складка по линии отгиба
- ③ Направляющая

- 11** Отрегулируйте ширину строчки так, чтобы строчка немного захватывала складку.

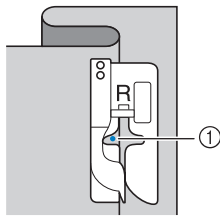

- ① Точка опускания иглы
При изменении точки опускания иглы поднимите иглу, а затем измените ширину строчки.

<Ширина строчки>

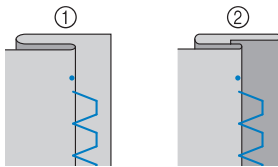
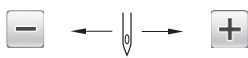

- ① Плотный материал
② Материал нормальной толщины

Напоминание

- Потайная строчка-мережка не будет прошиваться, если игла в левом положении опускания не будет захватывать подгиб. Если игла будет захватывать слишком большую часть подгиба, ткань нельзя будет отогнуть и шов, видимый на лицевой стороне ткани, будет очень большим и будет иметь непривлекательный внешний вид. Если вы сталкивались с каким-либо из таких случаев, то для решения этой проблемы следуйте приведенным ниже инструкциям.

Если игла захватывает слишком большую часть подгиба

Это означает, что игла слишком сдвинута влево. Нажмите **+**, чтобы отрегулировать ширину строчки так, чтобы строчка немного захватывала складку.



<Плотный материал>

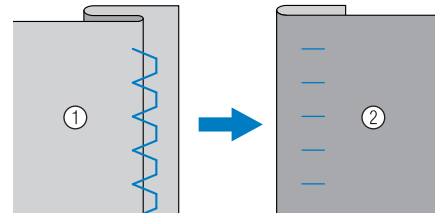

<Материал нормальной толщины>

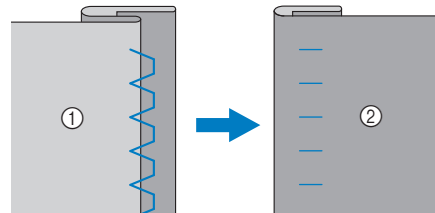

- ① Изнаночная сторона материала
② Лицевая сторона материала

Если игла не захватывает подгиб

Это означает, что игла слишком сдвинута вправо. Нажмите **-**, чтобы отрегулировать ширину строчки так, чтобы строчка немного захватывала складку.

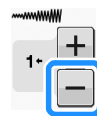

<Плотный материал>

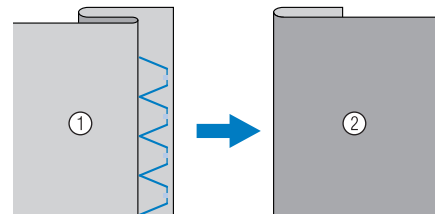

<Материал нормальной толщины>

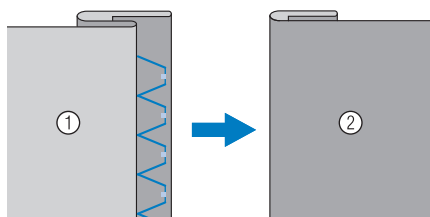

- ① Изнаночная сторона материала
- ② Лицевая сторона материала

12 При шитье складка должна прилегать к направляющей прижимной лапки.

13 Удалите наметочную строчку и переверните материал.

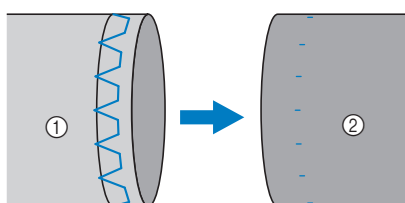

- ① Изнаночная сторона материала
- ② Лицевая сторона материала



Аппликация

1 Для прикрепления аппликации к материалу, используйте аэрозоль для временного приклеивания, клей для тканей или наметочные стежки.

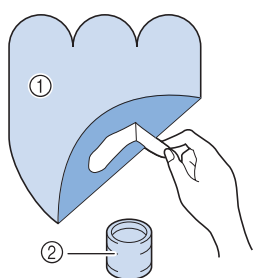
* Это позволяет предотвратить смещение материала при пришивании.



- ① Аппликация
- ② Клей для ткани

2 Выберите строчку  или .

* Отрегулируйте длину стежка и ширину строчки в соответствии с формой и размерами аппликации и качеством ткани (см. стр. S-10).



Напоминание

- Сведения о каждой строчке см. в разделе “ТАБЛИЦА НАСТРОЕК СТРОЧЕК” на стр. S-67.

3 Установите прижимную лапку “J”. Убедитесь, что игла опускается сразу за краем аппликации, затем начинайте шитье.

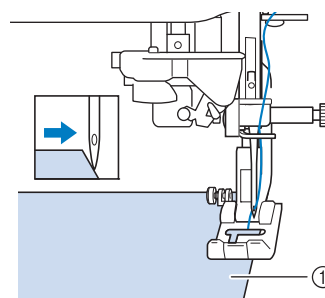

- ① Материал аппликации

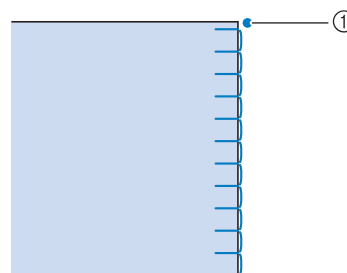

- ① Точка опускания иглы

■ Вышивание кривых на аппликации

Остановите машину в тот момент, когда игла находится в материале за пределами аппликации. Поднимите прижимную лапку и немного поверните материал во время прошивания для придания красивого вида шву.

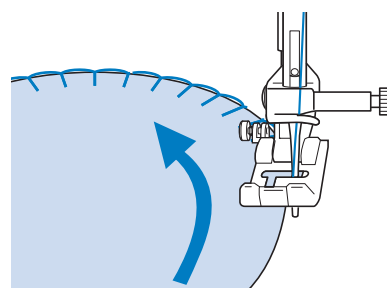

■ Вышивание углов на аппликации

Остановите машину с иглой в правом положении от внешнего (или внутреннего) угла аппликации. Поднимите прижимную лапку и поверните материал для выравнивания края материала. Опустите прижимную лапку и продолжайте шить.

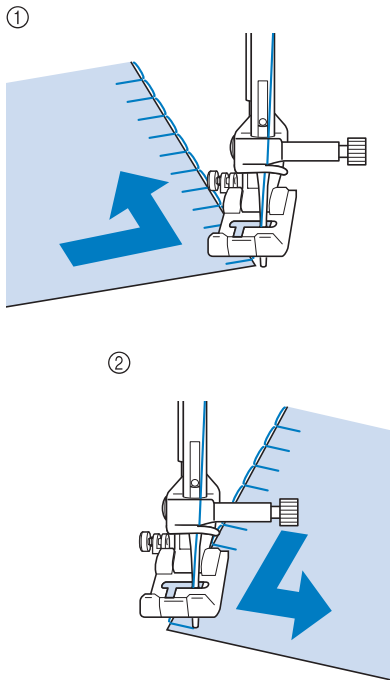

- ① Внешний угол
- ② Внутренний угол



Напоминание

- Если положить под площадь шитья тонкий отрываемый стабилизирующий материал, это позволит улучшить расположение стежков вдоль края ткани аппликации.

Строчки-ракушки

Строчки-ракушки придают привлекательный вид краям воротников. Этот рисунок может использоваться для обработки краев воротников или рукавов платьев и блуз.

- 1 Выберите  .



Напоминание

- Сведения о каждой строчке см. в разделе “ТАБЛИЦА НАСТРОЕК СТРОЧЕК” на стр. S-67.

- 2 Для получения привлекательной фестонной отделки строчкой-ракушкой увеличьте натяжение верхней нити (см. стр. S-12).



Напоминание

- Если натяжение верхней нити слишком слабое, фестонная отделка строчкой-ракушкой не получится.

- 3 Для получения рядов строчек-ракушек сложите ткань пополам по косой линии.

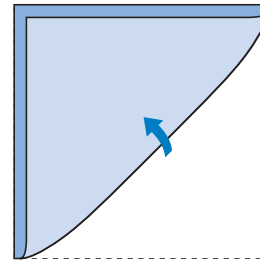

Напоминание

- Используйте тонкую ткань.

- 4 Установите прижимную лапку “J”. Установите точку опускания иглы сразу за краем ткани, затем начинайте шитье.

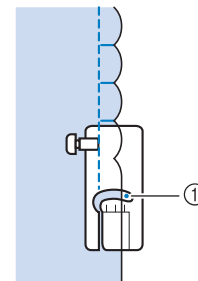
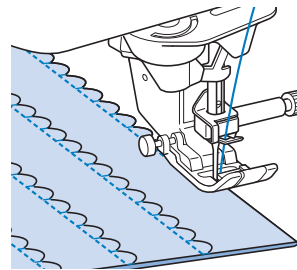

- ① Точка опускания иглы

- 5** Разверните материал и утюгом прогладьте сборки на одну сторону.

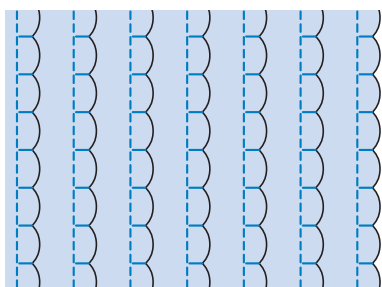

Напоминание

- Для получения строчек-ракушек на краях воротников следуйте инструкциям по созданию строчки и используйте эту строчку для декоративной отделки.

Фестонная строчка

Атласная строчка с таким волнообразным рисунком называется фестонной. Она используется для отделки краев воротников блузок и носовых платков, а также для придания стиля кромкам.



Напоминание

- Для тонких материалов может оказаться необходимым использование аэрозоли для временного приклеивания. В этом случае прежде чем обрабатывать само изделие, необходимо выполнить пробное шитье.

- 1** Выберите .



Напоминание

- Сведения о каждой строчке см. в разделе “ТАБЛИЦА НАСТРОЕК СТРОЧЕК” на стр. S-67.

- 2** Установите прижимную лапку “N”. Прошейте фестонные строчки вдоль края материала.

* Не выполняйте шитье непосредственно по краю материала.

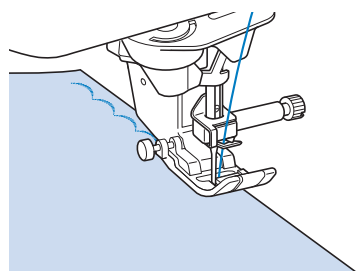

- 3** Обрежьте материал вдоль строчки, не затрагивая стежки.

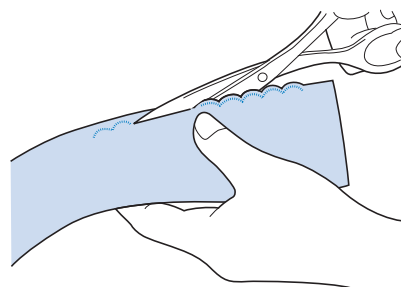

Напоминание

- Для закрепления краев фестонных строчек используйте уплотнитель швов.

Лоскутные работы

Для выполнения декоративной отделки, называемой “Лоскутные работы”, можно поверх проглаженных припусков на шов прошить следующие строчки.

- 1** Выберите прямую строчку и установите прижимную лапку “J”.
- 2** Сложите два куска ткани лицевыми сторонами друг другу, сшейте их между собой, затем раскройте припуски на шов и прогладьте их.

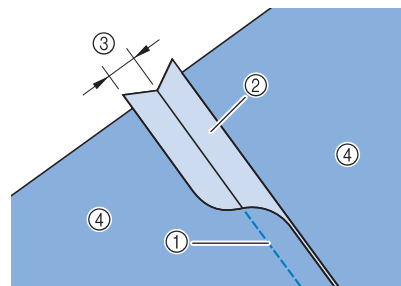

- ① Прямая строчка
- ② Припуски на шов
- ③ 6,5 мм
- ④ Изнаночная сторона

- 3** Выберите строчку для отделки деталей одежды.

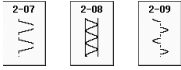

- 4** Положите ткань на машину лицевой стороной вверх и при шитье держите прижимную лапку прямо над центром шва.

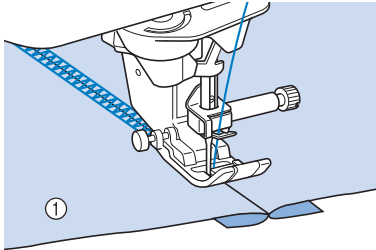

① Лицевая сторона материала

Строчки для украшения сборки или буфами

Строчки для украшения сборки или буфами используются для декоративной отделки одежды и т. п.

- 1** Выберите прямую строчку и установите прижимную лапку "J".
- 2** Установите длину стежка 4,0 мм и ослабьте натяжение верхней нити приблизительно до 2,0 (см. раздел "Настройка длины стежка" на стр. S-10 и "Настройка натяжения нити" на стр. S-12).
- 3** Вытяните приблизительно по 50 мм нижней и верхней нитей.
- 4** Прошейте швы, оставляя приблизительно по 10 мм между швами, затем обрежьте излишки нити, оставив 50 мм нижней и верхней нитей.

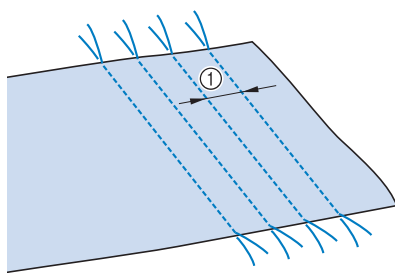

① Приблизительно 10 мм

- 5** Потяните нити шпульки, чтобы получить требуемое количество сборок, затем прогладьте сборки утюгом.

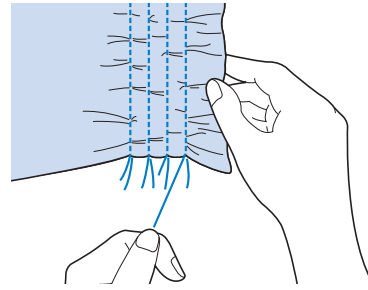

- 6** Выберите строчку  или .



Напоминание

- Сведения о каждой строчке см. в разделе "ТАБЛИЦА НАСТРОЕК СТРОЧЕК" на стр. S-67.

- 7** Прострочите промежутки между прямыми строчками.

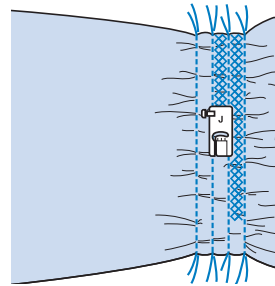

- 8** Вытяните нити прямых строчек.

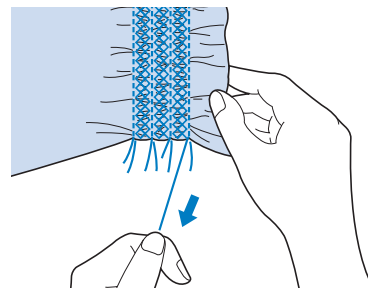

Строчка-мережка

Когда между двумя кусками материала оставлен просвет и через этот просвет проходит нить для соединения двух кусков материала, это называется “строчка-мережка”. Эта строчка используется при шитье блуз или детской одежды.

- 1 Приметайте два куска ткани к тонкой бумаге, оставив между этими кусками просвет 4 мм.

* Для более удобной работы начертите линию по центру полоски бумаги или растворимого стабилизатора.

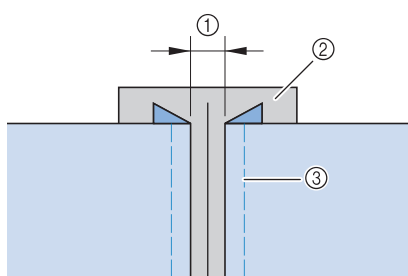

- ① 4 мм
- ② Бумага
- ③ Наметочная строчка

- 2 Выберите строчку или .



Напоминание

- Сведения о каждой строчке см. в разделе “ТАБЛИЦА НАСТРОЕК СТРОЧЕК” на стр. S-67.

- 3 Установите прижимную лапку “J”. Совместите центр лапки с серединой просвета между кусками ткани и начинайте шить.

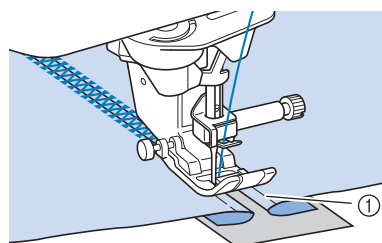

- ① Наметочная строчка



Напоминание

- Используйте толстую нить.

- 4 По окончании шитья аккуратно оторвите бумагу.

Пристрачивание ленты или эластичной тесьмы

- 1 Выберите прямую строчку и установите прижимную лапку “J”.
- 2 Установите длину стежка 4,0 мм и ослабьте натяжение верхней нити приблизительно до 2,0 (см. раздел “Настройка длины стежка” на стр. S-10 и “Настройка натяжения нити” на стр. S-12).



Напоминание

- Проверьте, что не выделено ни автоматическое закрепление строчки , ни автоматическая обрезка нити .

- 3 Прошейте два ряда прямых строчек по лицевой стороне ткани, затем потяните нить шпульки для создания требуемых сборок.

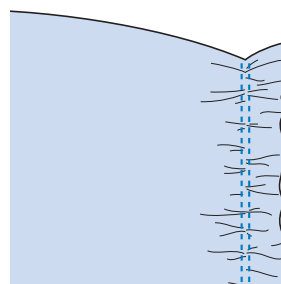

Напоминание

- Перед прошиванием прямой строчки поверните маховик на себя (против часовой стрелки) и вытяните нить шпульки. Удерживая верхнюю часть нити шпульки, вытяните некоторую длину нити в направлении задней стороны машины. (Прижимная лапка должна быть поднята.)

- 4 Положите тесьму поверх сборок и закрепите ее наметочными булавками.

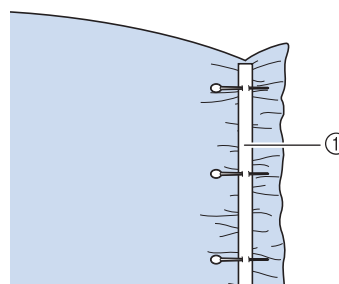

- ① Тесьма

5 Выберите строчку  или .



Напоминание

- Сведения о каждой строчке см. в разделе “ТАБЛИЦА НАСТРОЕК СТРОЧЕК” на стр. S-67.

6 Прошейте поверх ленты (или эластичной тесьмы).

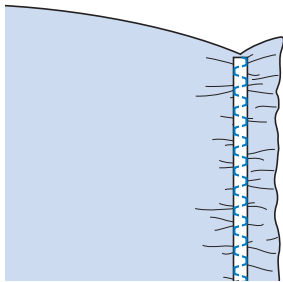
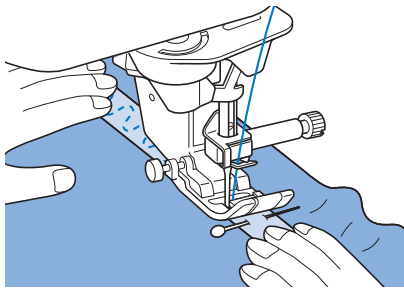

ОСТОРОЖНО!

- Следите за тем, чтобы при шитье игла не ударялась о наметочную булавку или о какой-либо другой предмет. Это может вызвать запутывание нити или поломку иглы, что может привести к травме.

7 Вытяните нити прямых строчек.

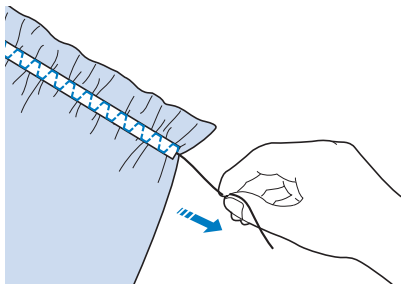

Кружевная строчка

■ Строчка-мережка (1)

Используется при шитье скатертей, выполнении декоративных строчек-мережек и декоративных строчек на передней стороне рубашек.



Напоминание

- Используйте тонкие или средние домотканые материалы небольшой жесткости.

1 Установите крыльчатую иглу типа 130/705H, размер 100/16.

- * Эта особая игла не входит в комплект машины. Ее необходимо приобретать отдельно.

⚠ ОСТОРОЖНО!

- Кнопку “Автоматическая заправка нити” использовать нельзя. Заправляйте нить в крыльчатую иглу вручную, в направлении от себя к задней стороне машины. Использование кнопки “Автоматическая заправка нити” может привести к повреждению машины.
- При шитье этими строчками более привлекательный вид можно получить путем использования иглы “130/705H Wing”. Если используется крыльчатая игла и ширина строчки установлена вручную, то перед началом шитья убедитесь, что игла не касается прижимной лапки, осторожно повернув маховик на себя (против часовой стрелки).

2 Выберите строчку и установите прижимную лапку “N”.

- * Выберите какую-либо строчку с 3-01 по 3-22.

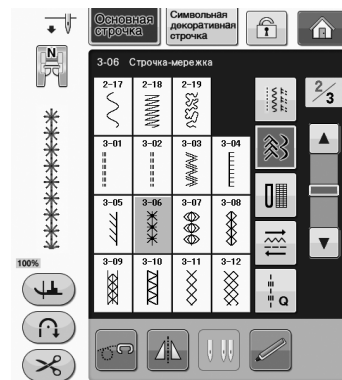

Напоминание

- Сведения о каждой строчке см. в разделе “ТАБЛИЦА НАСТРОЕК СТРОЧЕК” на стр. S-67.

3 Приступайте к шитью.

Пример: Иллюстрация законченного изделия

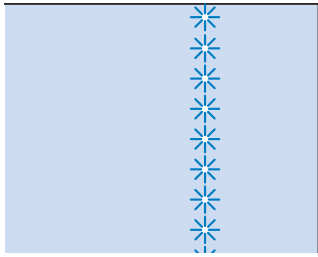

■ Строчка-мережка (2) (мережка (1))

1 Вытяните несколько нитей из одной области куска ткани, чтобы “открыть” эту область.

* Вытяните 5 или 6 нитей, чтобы оставить “открытой” 3 мм области ткани.

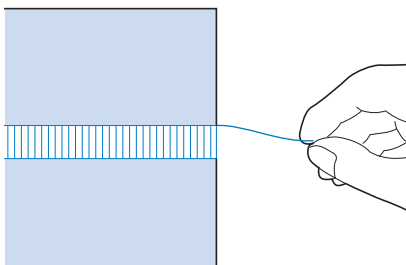

Напоминание

• Для этого лучше всего подходят ткани с редким плетением.

2 Выберите .

Напоминание

• Сведения о каждой строчке см. в разделе “ТАБЛИЦА НАСТРОЕК СТРОЧЕК” на стр. S-67.

3 Установите прижимную лапку “N”. Положите материал лицевой стороной вверх, прошейте один край “открытой” области.

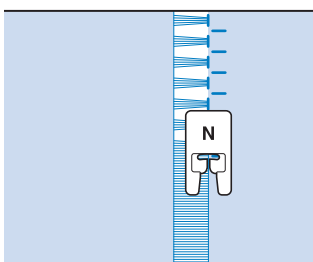

4 Для создания зеркального отображения

этой строчки нажмите кнопку .

5 Совместите начала точек опускания иглы на противоположных краях открытой области, чтобы обеспечить симметричность строчек.

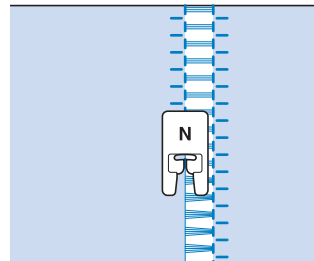

■ Строчка-мережка (3) (мережка (2))

1 Вытяните несколько нитей по обе стороны от 4-миллиметровой полосы.

* Вытяните четыре нити, оставьте пять нитей, а затем вытяните еще четыре нити. Ширина полосы из пяти нитей составляет приблизительно 4 мм или несколько меньше.

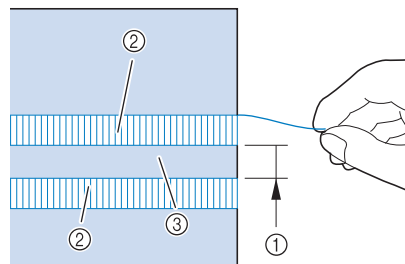

- ① Приблизительно 4 мм или меньше
- ② Четыре нити (вытяните)
- ③ Пять нитей (оставьте)

2 Выберите .

Напоминание

• Сведения о каждой строчке см. в разделе “ТАБЛИЦА НАСТРОЕК СТРОЧЕК” на стр. S-67.

3 Прошейте декоративную строчку по центру полосы из пяти нитей, полученную, как описано выше.

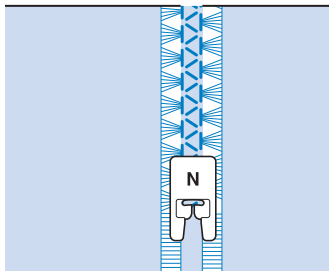

Напоминание

- Для строчки-мережки (3) можно использовать крыльчатую иглу.

Выметывание петель за один прием

Путем использования операции выметывания петель за один прием можно изготавливать петли, соответствующие требуемому размеру пуговиц.

Подробные сведения о строчках см. на Стр. S-67.

Строчка	Наименование строчки	Прижимная лапка
4-01	Узкая закругленная петля	
4-02	Широкая закругленная на конце петля	
4-03	Петля с конусообразными закругленными концами	
4-04	Закругленная на конце петля	
4-05	Закругленная на конце петля	
4-06	Закругленная на обоих концах петля	
4-07	Узкая прямоугольная петля	
4-08	Широкая прямоугольная петля	
4-09	Эластичная петля	
4-10	Кружевная петля	

Строчка	Наименование строчки	Прижимная лапка
4-11	Петля с одной или двумя обтачками	
4-12	Петля с глазком	
4-13	Конусообразная на одном конце петля с глазком	
4-14	Петля с глазком	

Петли выметываются за один прием от передней стороны прижимной лапки назад, как показано ниже.

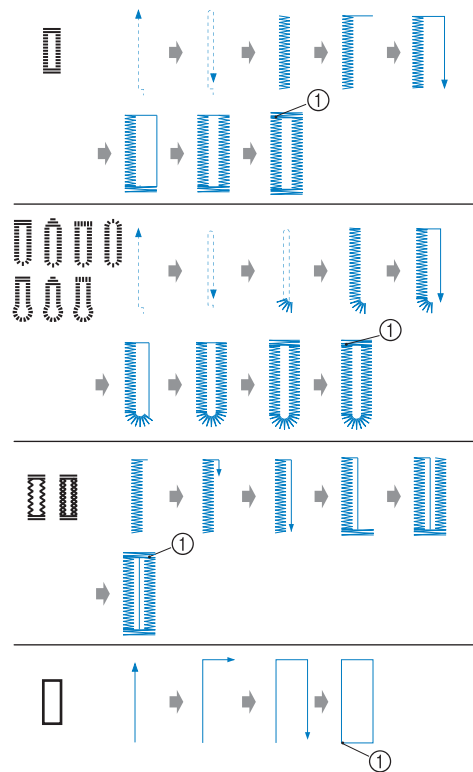

① Закрепляющие стежки

- 1 Выберите строчку для выметывания петель и установите лапку для выметывания петель "А".
- 2 Отметьте положение и длину петли на материале.

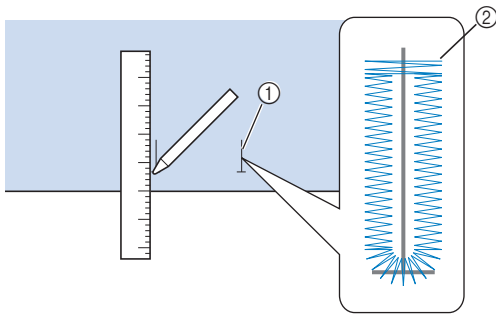

- ① Разметка на материале
- ② Обметывание петель

Напоминание

- Максимальная длина петли составляет примерно 28 мм (диаметр пуговицы + толщина пуговицы).

- 3 Выдвиньте планку держателя пуговицы на прижимной лапке и вставьте пуговицу, которая будет продеваться через петлю. Затем вдвиньте планку держателя пуговицы, так чтобы она зажала пуговицу.

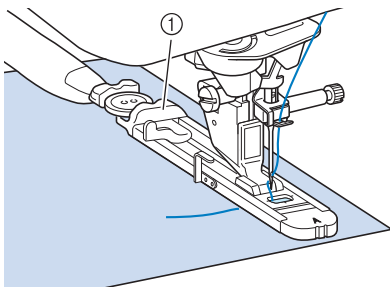

- ① Планка держателя пуговицы

Напоминание

- Размер петли определяется размером пуговицы в планке держателя пуговицы.

- 4 Совместите прижимную лапку с разметкой на ткани и опустите лапку.

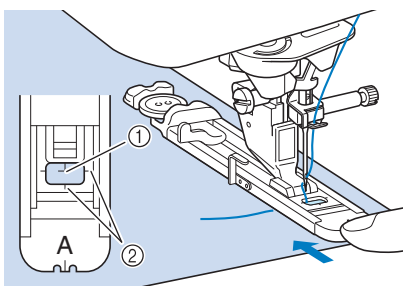

- ① Разметка на ткани
- ② Метки на прижимной лапке

Примечание

- Пропустите нить под прижимной лапкой.
- Сдвиньте внешнюю рамку лапки для выметывания петель как можно дальше назад, как показано на рисунке, при этом следите за тем, чтобы не было никакого зазора позади части лапки, отмеченной буквой "А". Если лапка для выметывания петель не будет задвинута назад до упора, то выметываемая петля будет иметь неправильный размер.

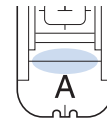

- 5 Опустите рычажок для выметывания петель так, чтобы он расположился за металлической скобкой на лапке для выметывания петель.

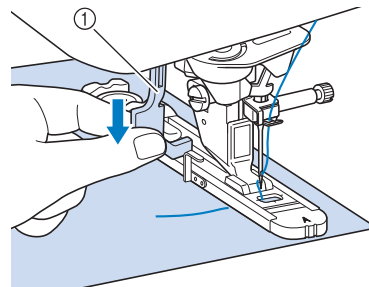

- ① Рычажок для выметывания петель

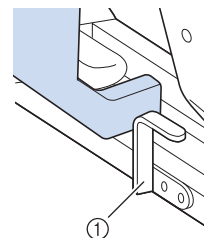

- ① Металлическая скобка

- 6 Осторожно возьмите конец верхней нити и начните шить.

- * Во время выметывания петли аккуратно подавайте ткань рукой.

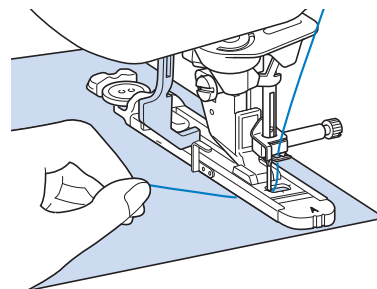

→ После завершения шитья машина автоматически прошивает закрепляющие стежки, а затем останавливается.



Напоминание

- Если перед началом шитья включить автоматическую обрезку нити, то после прошивки закрепляющих стежков обе нити будут автоматически обрезаться. Если ткань не подается (например, потому что она слишком толстая), увеличьте длину стежка.

7

Вставьте булавку вдоль внутренней стороны одной из закрепок петли, а затем вставьте вспарыватель для петель в центр петли и прорежьте по направлению к булавке.

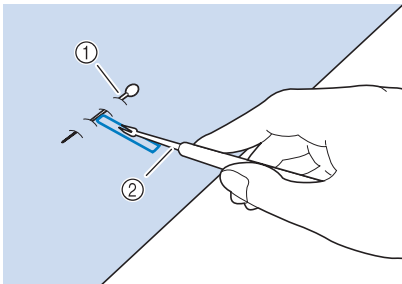

- ① Наметочная булавка
- ② Вспарыватель для петель

⚠ ОСТОРОЖНО!

- При прорезании отверстия петли вспарывателем не кладите руку или пальцы на пути вспарывателя. Вспарыватель может соскользнуть и привести к травме. Используйте вспарыватель только по прямому назначению.



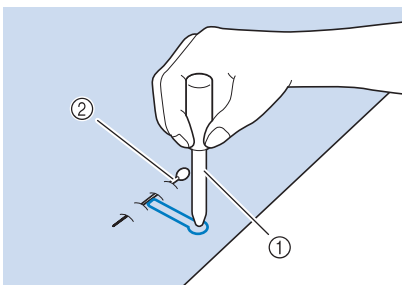

Напоминание

- В случае петель с глазком с помощью прошивки сделайте отверстие в закругленном конце петли. Затем вставьте булавку вдоль внутренней стороны одной из закрепок петли, вставьте вспарыватель для петель в отверстие, сделанное при помощи прошивки, и прорежьте в сторону булавки.



- ① Прошивка
- ② Наметочная булавка

■ Шитье эластичных тканей

Выметывание петель на эластичных тканях с использованием строчек  или  следует производить с применением каркасной нити.

1

Обведите каркасную нить вокруг заднего конца прижимной лапки "А". Вложите концы нити в канавки на передней части прижимной лапки, а затем временно свяжите их там.

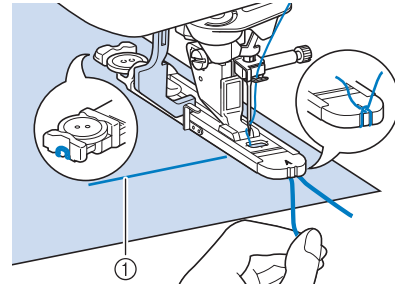

- ① Верхняя нить

2

Опустите прижимную лапку и начните шить.

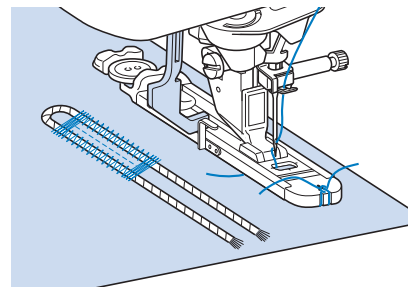

Напоминание

- Установите ширину атласной строчки равной толщине каркасной нити, а ширину петли – в 2–3 раза больше толщины каркасной нити.

- 3** По окончании выметывания петли осторожно подтяните каркасную нить, чтобы выбрать слабинку, а затем обрежьте излишек каркасной нити.

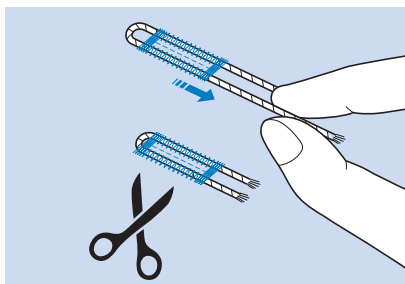

Напоминание

- После прорезания нитей в отверстии петли воспаривателем обрежьте нити.

■ Пуговицы неправильной формы и пуговицы, не помещающиеся в планку держателя пуговицы

С помощью делений на шкале прижимной лапки установите размер петли. Одно деление на шкале прижимной лапки соответствует 5 мм. Сложите диаметр пуговицы и ее толщину и установите планку держателя в соответствии с полученным значением.

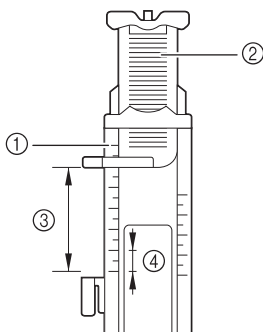

- ① Шкала прижимной лапки
- ② Планка держателя пуговицы
- ③ Выполненное измерение: диаметр + толщина
- ④ 5 мм

Напоминание

- Например, для пуговицы диаметром 15 мм и толщиной 10 мм планка держателя должна быть установлена по шкале на 25 мм.

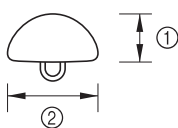

- ① 10 мм
- ② 15 мм

Штопка

Штопальная строчка используется для починки изделий и для других применений.

Подробные сведения о строчках см. на Стр. S-67.

Строчка	Наименование строчки	Прижимная лапка
4-15	Штопка	
4-16	Штопка	

Штопка выполняется от передней стороны прижимной лапки назад, как показано ниже.

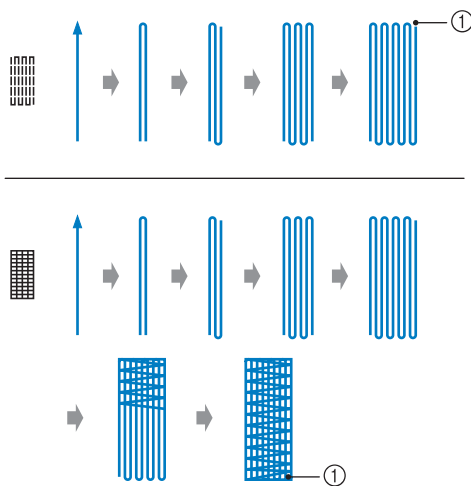

① Закрепляющие стежки

- 1** Выберите строчку и установите лапку для выметывания петель "А".
- 2** Установите по шкале требуемую длину штопки.

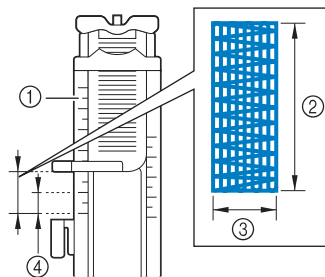

- ① Шкала прижимной лапки
- ② Выполненное измерение длины
- ③ Ширина 7 мм
- ④ 5 мм

Напоминание

- Максимальная длина штопки составляет 28 мм.

- 3** Убедитесь, что игла опускается в требуемую точку и опустите прижимную лапку, следя за тем, чтобы верхняя нить проходила под лапкой.

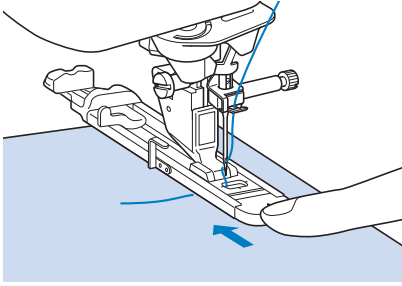

Примечание

- Пропустите нить под прижимной лапкой.
- Установите прижимную лапку таким образом, чтобы не было никакого зазора позади части лапки, отмеченной буквой "А" (затененная зона на приведенном ниже рисунке). Если там останется зазор, размер штопки будет неправильным.

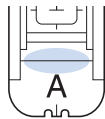

- 4** Опустите рычажок для выметывания петель так, чтобы он расположился за металлической скобкой на лапке для выметывания петель.

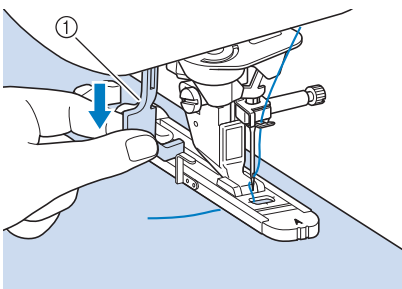

① Рычажок для выметывания петли

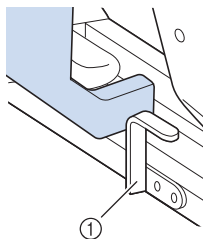

① Металлическая скобка

- 5** Осторожно придерживая конец верхней нити, нажмите кнопку "Старт/Стоп" для запуска машины.

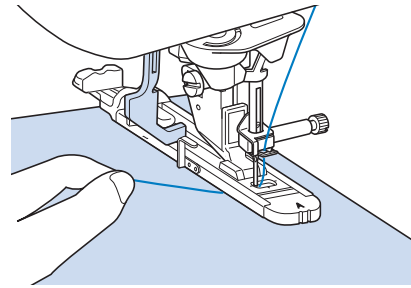

→ После завершения шитья машина автоматически прошивает закрепляющие стежки, а затем останавливается.

Напоминание

- Если перед началом шитья включить автоматическую обрезку нити, то после прошивания закрепляющих стежков обе нити будут автоматически обрезаться. Если ткань не подается (например, потому что она слишком толстая), увеличьте длину стежка.

Закрепки

Закрепки используются для усиления мест, подвергаемых воздействию усилий, таких как, например, углы карманов.

Подробные сведения о строчках см. на Стр. S-67.

Строчка	Наименование строчки	Прижимная лапка
	Закрепка	

- 1** Выберите .

- 2** Установите лапку для выметывания петель "А" и установите по шкале длину прошиваемой закрепки.

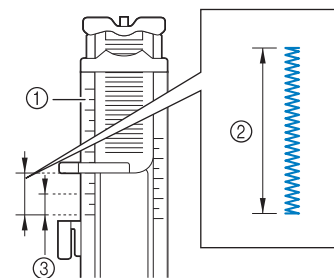

- ① Шкала прижимной лапки
- ② Выполненное измерение длины
- ③ 5 мм

Напоминание

- Закрепки могут иметь длину от 5 мм до 28 мм. Обычно используются закрепки длиной от 5 до 10 мм.

3 Расположите ткань таким образом, чтобы при шитье карман передвигался к вам.

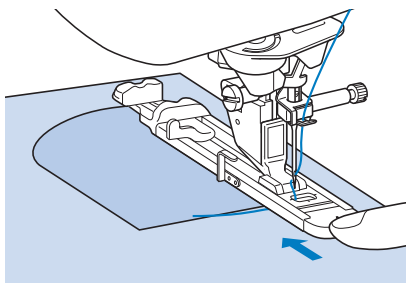

Примечание

- Пропустите нить под прижимной лапкой.
- Сдвиньте внешнюю рамку лапки для выметывания петель как можно дальше назад, как показано на рисунке, при этом следите за тем, чтобы не было никакого зазора позади части лапки, отмеченной буквой "А". Если лапка для выметывания петель не будет задвинута назад до упора, то закрепка будет иметь неправильный размер.

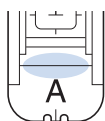

4 Проверьте первую точку опускания иглы и опустите прижимную лапку.

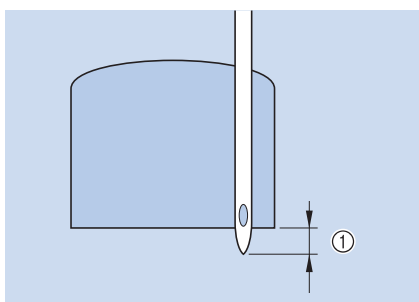

① 2 мм

5 Опустите рычажок для выметывания петель так, чтобы он расположился за металлической скобкой на лапке для выметывания петель.

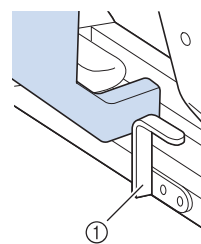
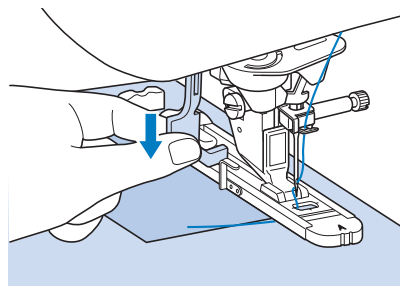

① Металлическая скобка

6 Осторожно придерживая конец верхней нити, начните шить.

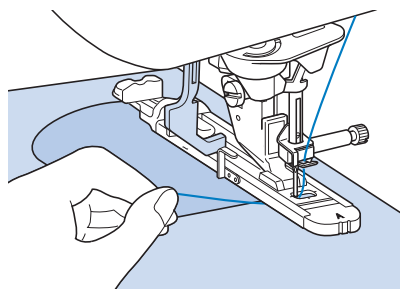

→ По завершении шитья машина прошивает закрепляющие стежки и автоматически останавливается.

■ Закрепки на толстых тканях

Поместите кусок сложенной пополам ткани или картона подогнутым краем вплотную к прошиваемой ткани, чтобы выровнять лапку для выметывания петель и облегчить и выровнять подачу.

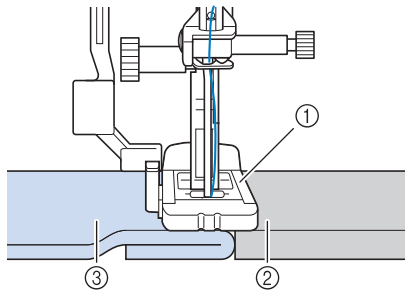

- ① Прижимная лапка
- ② Толстая бумага
- ③ Материал



Напоминание

- Если перед началом шитья включить автоматическую обрезку нити, то после прошивания закрепляющих стежков обе нити будут автоматически обрезаться. Если ткань не поддается (например, потому что она слишком толстая), увеличьте длину стежка.

Пришивание пуговиц

При помощи этой машины можно пришивать пуговицы с двумя или четырьмя отверстиями.

Подробные сведения о строчках см. на Стр. S-67.

Строчка	Наименование строчки	Прижимная лапка
4-18 	Пришивание пуговиц	

Примечание

- При пришивании пуговиц не допускается использовать функцию автоматической обрезки нити. В противном случае будут потеряны концы нити.

- 1** Выберите  .

→ Гребенки транспортера опустятся автоматически.

- 2** Поднимите прижимную лапку.

- 3** Установите лапку для пришивания пуговиц “М”, вставьте пуговицу вдоль металлической пластины в прижимную лапку и опустите лапку.

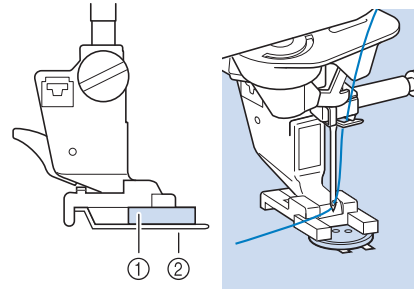

- ① Пуговица
- ② Металлическая пластина

- 4** Поверните маховик на себя (против часовой стрелки), чтобы проверить правильность входа иглы в каждое отверстие.

- * Если игла не попадает в отверстия на левой стороне, отрегулируйте ширину строчки.
- * Для более надежного прикрепления пуговицы повторите процедуру.

- 5** Осторожно придерживая конец верхней нити, начните шить.

→ По окончании шитья машина останавливается автоматически.

ОСТОРОЖНО!

- Следите за тем, чтобы при шитье игла не ударяла по пуговице. Это может привести к поломке иглы и травме.

- 6** С изнаночной стороны ткани потяните конец нити шпульки, чтобы протянуть верхнюю нить на изнаночную сторону. Свяжите оба конца нити вместе и обрежьте нити.

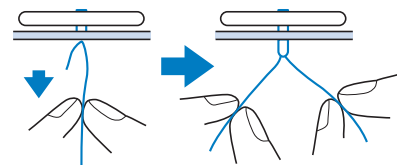

- 7** Закончив пришивание пуговицы выберите другую строчку и поверните маховик на себя (против часовой стрелки), чтобы поднять гребенки транспортера.

■ Пришивание пуговиц с четырьмя отверстиями

Прошейте два ближних к вам отверстия. Затем поднимите прижимную лапку и подвиньте материал таким образом, чтобы игла входила в следующие два отверстия; прошейте их аналогично.

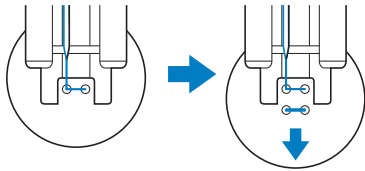

■ Пришивание пуговицы с изготовлением ножки

- 1 Сдвиньте на себя рычажок для изготовления ножки.

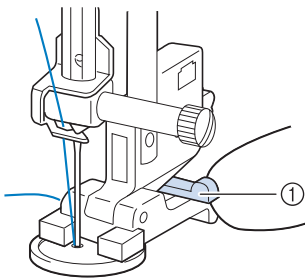

① Рычажок для изготовления ножки

- 2 Протяните два конца верхней нити между пуговицей и тканью, обмотайте их вокруг ножки, а затем свяжите их вместе.

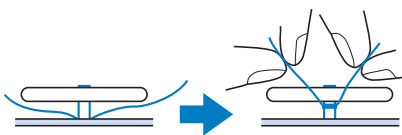

- 3 Свяжите вместе концы нити шпульки от начала и конца шитья на изнаночной стороне ткани.



Примечание

- Закончив пришивание пуговицы выберите другую строчку и поверните маховик на себя (против часовой стрелки), чтобы поднять гребенки транспортера.

- 4 Обрежьте излишки нити.

Выметывание глазков

Эта строчка используется для проделывания отверстий в поясах и для других подобных применений.

Подробные сведения о строчках см. на Стр. S-67.

Строчка	Наименование строчки	Прижимная лапка
4-19	Выметывание глазков	N

- 1 Выберите .

- 2 При помощи кнопки или на экране ширины строчки или на экране длины стежка выберите размер выметываемого глазка.



* Реальный размер

- ① Большой, 7 мм
- ② Средний, 6 мм
- ③ Малый, 5 мм

- 3 Установите лапку для выстрачивания монограмм "N", затем поверните маховик на себя (против часовой стрелки) для проверки точки опускания иглы.

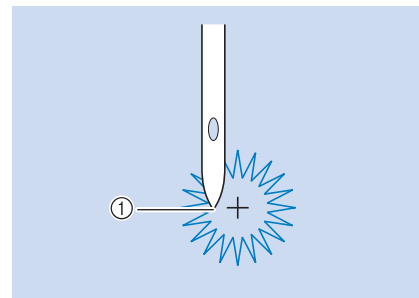

① Точка опускания иглы

- 4 Опустите прижимную лапку и начните шить.

→ По завершении шитья машина прошивает закрепляющие стежки и останавливается автоматически.



Примечание

- Если качество строчки окажется неудовлетворительным, внесите необходимые корректировки (см. "ВЫШИВАНИЕ РИСУНКОВ СТРОЧЕК" на стр. S-81).

- 5** При помощи прошивки проделайте отверстие по центру глазка.

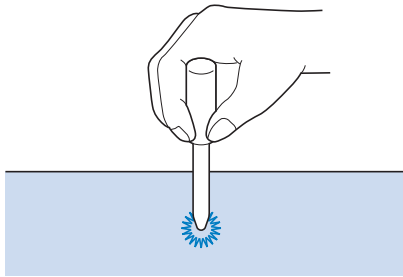

Шитье в разных направлениях (прямая строчка и строчка “зигзаг”)

Эти строчки используются для пришивания заплаток или эмблем на брюки, рукава рубашек и т. п.

- 1** Снимите плоскую платформу для шитья с использованием функции “свободный рукав”.

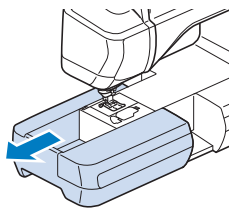

Напоминание

- Наденьте цилиндрическую деталь одежды на рукавную платформу и шейте в том порядке, который показан на рисунке.

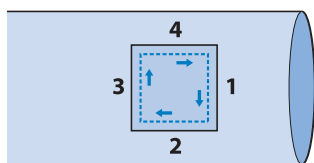

- 2** Выберите  и установите лапку для выстрачивания монограмм “N”.

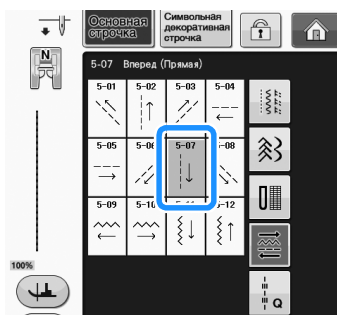

Напоминание

- Сведения о каждой строчке см. в разделе “ТАБЛИЦА НАСТРОЕК СТРОЧЕК” на стр. S-67.

- 3** Установите иглу в начальную точку шитья на ткани и прошейте шов “1”, как показано на рисунке.

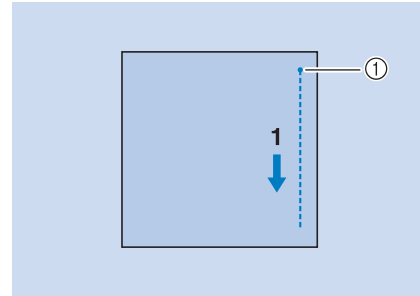

- ① Начальная точка

- 4** Выберите  и прошейте шов “2”, как показано на рисунке.

- * Ткань будет перемещаться вбок, поэтому направляйте ее руками, чтобы строчка получилась прямой.

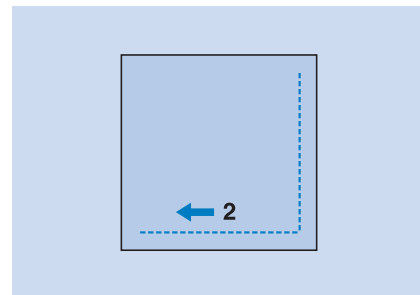

- 5** Выберите  и прошейте шов “3”, как показано на рисунке.

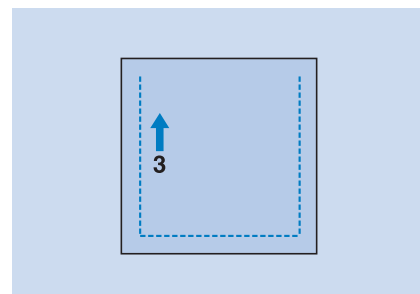

- Ткань подается в прямом направлении, в то время как строчка выполняется в обратном направлении.

- 6** Выберите  и прошейте шов “4”, как показано на рисунке.

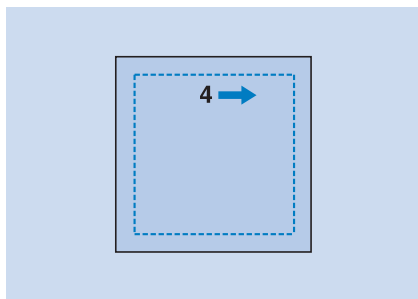

→ Шов соединится с начальной точкой шва 1.

Втачивание застёжки “молния”

■ Центральная молния

Центральная молния используется для сумок и других аналогичных изделий.

- 1** Выберите .



Напоминание

- Сведения о каждой строчке см. в разделе “ТАБЛИЦА НАСТРОЕК СТРОЧЕК” на стр. S-67.



Примечание

- Игла должна находиться в среднем положении.

- 2** Установите прижимную лапку “J” и прошейте прямой строчкой до раскрытия молнии. Перейдите на наметочную строчку (см. стр. S-28) и прошейте до конца материала.

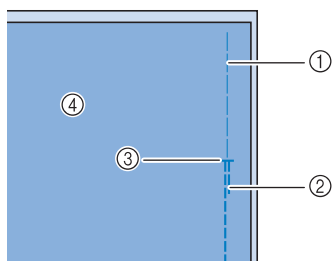

- ① Наметочная строчка
- ② Обратные стежки
- ③ Конец раскрытия молнии
- ④ Изнаночная сторона

- 3** Прогладьте раскрытые отступы от края ткани и закрепите молнию наметочной строчкой посередине каждой стороны ленты молнии.

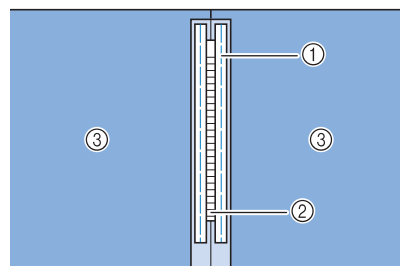

- ① Наметочная строчка
- ② Молния
- ③ Изнаночная сторона

- 4** Снимите прижимную лапку “J”. Совместите правую сторону стерженька в лапке для вшивания молнии “I” с держателем прижимной лапки и закрепите лапку для вшивания молнии.

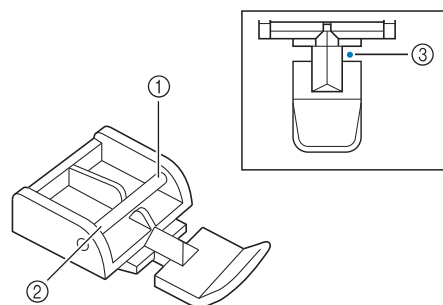

- ① Справа
- ② Слева
- ③ Точка опускания иглы

⚠ ОСТОРОЖНО!

- При использовании лапки для вшивания молнии “I” необходимо выбрать прямую строчку и среднее положение иглы. Поверните маховик на себя (против часовой стрелки), чтобы проверить, что игла не ударяет по прижимной лапке. Если выбрана другая строчка, игла ударит по прижимной лапке и погнется или сломается, что может привести к травме.

- 5** Прошейте поверху 7–10 мм от прошитого края материала, затем удалите наметку.

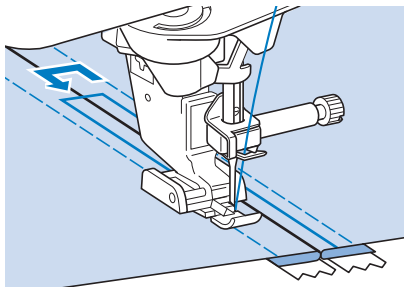

⚠ ОСТОРОЖНО!

- Следите за тем, чтобы при шитье игла не ударяла по застежке “молния”. Если игла ударится о застежку “молния”, игла может погнуться или сломаться, что может привести к травме.

■ Вшивание боковой молнии

Боковые молнии используются на юбках или платьях.

- 1** Выберите  .



Примечание

- Игла должна находиться в среднем положении.

- 2** Установите прижимную лапку “J” и прошейте прямой строчкой до раскрытия молнии. Перейдите на наметочную строчку и прошейте до конца ткани.

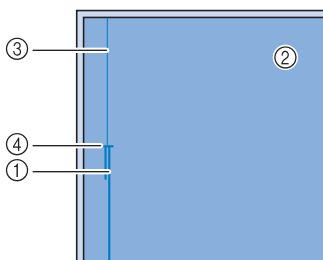

- ① Обратные стежки
- ② Изнаночная сторона материала
- ③ Наметочная строчка
- ④ Конец раскрытия молнии

- 3** Прогладьте раскрытые отступы от края и выровняйте подогнутый край вдоль зубцов молнии, оставляя 3 мм от места для прошивки.

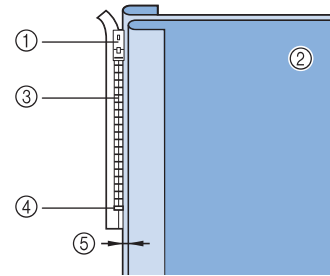

- ① Язычок молнии
- ② Изнаночная сторона материала
- ③ Зубцы молнии
- ④ Конец раскрытия молнии
- ⑤ 3 мм

- 4** Снимите прижимную лапку “J”.

- 5** Совместите правую сторону стерженька в лапке для вшивания молнии “I” с держателем прижимной лапки и установите прижимную лапку.

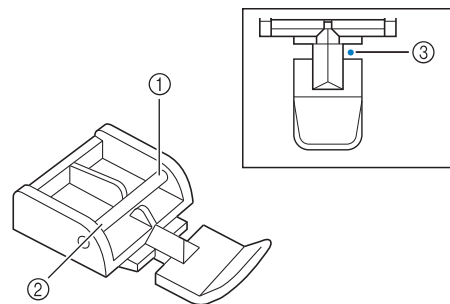

- ① Справа
- ② Слева
- ③ Точка опускания иглы

⚠ ОСТОРОЖНО!

- При использовании лапки для вшивания молнии “I” необходимо выбрать прямую строчку и среднее положение иглы. Поверните маховик на себя (против часовой стрелки), чтобы проверить, что игла не ударяет по прижимной лапке. Если выбрана другая строчка, игла ударит по прижимной лапке и погнется или сломается, что может привести к травме.

- 6** Установите прижимную лапку на припуск 3 мм.

- 7** Начав с конца раскрытия молнии, прошейте до точки около 50 мм от края материала, затем остановите машину.

- 8** Потяните вниз замок молнии, затем продолжайте шить до края ткани.

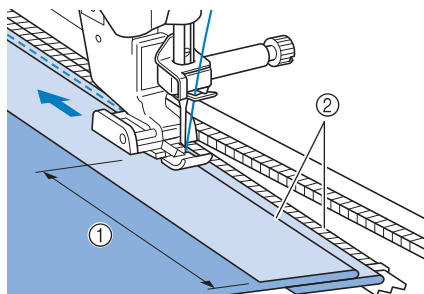

- ① 50 мм
② 3 мм

⚠ ОСТОРОЖНО!

- Следите за тем, чтобы при шитье игла не ударила по застежке “молния”. Если игла ударится о застежку “молния”, игла может погнуться или сломаться, что может привести к травме.

- 9** Застегните молнию, переверните ткань и выполните наметочную строчку.

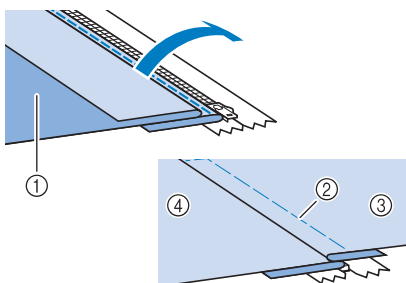

- ① Передняя сторона юбки (изнаночная сторона ткани)
② Наметочная строчка
③ Передняя сторона юбки (лицевая сторона ткани)
④ Задняя сторона юбки (лицевая сторона ткани)

- 10** Снимите прижимную лапку и снова установите ее так, чтобы к держателю прижимной лапки была прикреплена левая сторона стерженька.

- * При прошивании левой стороны молнии игла должна опускаться с правой стороны прижимной лапки. При прошивании правой стороны молнии игла должна опускаться с левой стороны прижимной лапки.

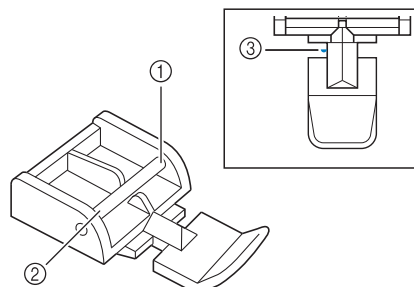

- ① Справа
② Слева
③ Точка опускания иглы

- 11** Положите ткань таким образом, чтобы левый край прижимной лапки касался края зубцов молнии.

- 12** Выполните обратные стежки в верхней части молнии и продолжите шитье.

- 13** Остановите шитье примерно в 50 мм от края материала, оставьте иглу в материале и удалите наметочные стежки.



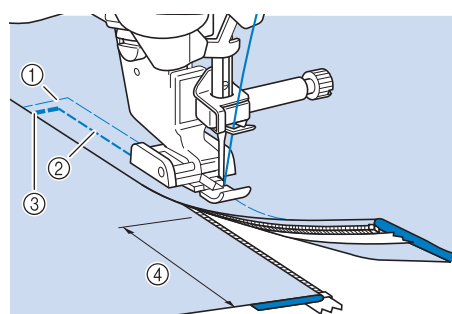











































- 14** Расстегните молнию и прошейте остаток шва.

















































































- ① Наметочная строчка
② 7–10 мм
③ Обратные стежки
④ 50 мм















































ТАБЛИЦА НАСТРОЕК СТРОЧЕК













































В представленной ниже таблице приводится информация о каждой основной строчке: ее назначение, значения длины стежка и ширины строчки, а также возможность использования режима шитья двойной иглой.

Строчка	Наименование строчки	Прижимная лапка		Применение	Ширина строчки [мм]		Длина стежка [мм]		Двойная игла
					Авто	Ручная настройка	Авто	Ручная настройка	
	Прямая строчка (положение иглы слева)			Общее шитье, сборки, мелкие складки и т.п.	0,0 (0)	0,0 - 7,0 (0 - 1/4)	2,5 (3/32)	0,2 - 5,0 (1/64 - 3/16)	ОК (J)
	Прямая строчка (положение иглы слева)			Общее шитье, сборки, мелкие складки и т.п.	0,0 (0)	0,0 - 7,0 (0 - 1/4)	2,5 (3/32)	0,2 - 5,0 (1/64 - 3/16)	ОК (J)
	Прямая строчка (среднее положение иглы)			Общее шитье, сборки, мелкие складки и т.п.	3,5 (1/8)	0,0 - 7,0 (0 - 1/4)	2,5 (3/32)	0,2 - 5,0 (1/64 - 3/16)	ОК (J)
	Прямая строчка (среднее положение иглы)			Общее шитье, сборки, мелкие складки и т.п.	3,5 (1/8)	0,0 - 7,0 (0 - 1/4)	2,5 (3/32)	0,2 - 5,0 (1/64 - 3/16)	ОК (J)
	Тройная эластичная строчка			Общее шитье для усиления и декоративной отделки	0,0 (0)	0,0 - 7,0 (0 - 1/4)	2,5 (3/32)	0,4 - 5,0 (1/64 - 3/16)	ОК (J)
	Декоративная строчка			Выполнение закрепляющих строчек, общее шитье и декоративная вышивка	1,0 (1/16)	0,0 - 7,0 (0 - 1/4)	2,5 (3/32)	0,4 - 5,0 (1/64 - 3/16)	ОК (J)
	Декоративная строчка			Декоративные строчки, отделка деталей одежды	0,0 (0)	0,0 - 7,0 (0 - 1/4)	2,5 (3/32)	0,4 - 5,0 (1/64 - 3/16)	ОК (J)
	Сметочная строчка			Сметка	0,0 (0)	0,0 - 7,0 (0 - 1/4)	20 (3/4)	5 - 30 (3/16 - 1-3/16)	Нет
	Строчка "зигзаг"			Для обметывания краев, починки (штопки).	3,5 (1/8)	0,0 - 7,0 (0 - 1/4)	1,4 (1/16)	0,0 - 5,0 (0 - 3/16)	ОК (J)
	Строчка "зигзаг"			Для обметывания краев, починки (штопки).	3,5 (1/8)	0,0 - 7,0 (0 - 1/4)	1,4 (1/16)	0,0 - 5,0 (0 - 3/16)	ОК (J)
	Строчка "зигзаг" (игла справа)			Начало с положения иглы справа, прошивание строчки "зигзаг" слева.	3,5 (1/8)	2,5 - 5,0 (3/32 - 3/16)	1,4 (1/16)	0,3 - 5,0 (1/64 - 3/16)	ОК (J)
	Строчка "зигзаг" (игла слева)			Начало с положения иглы слева, прошивание строчки "зигзаг" справа.	3,5 (1/8)	2,5 - 5,0 (3/32 - 3/16)	1,4 (1/16)	0,3 - 5,0 (1/64 - 3/16)	ОК (J)
	2-стежковый эластичный "зигзаг"			Обметка краев (ткани средней плотности и эластичные ткани), лента и эластичная тесьма	5,0 (3/16)	0,0 - 7,0 (0 - 1/4)	1,0 (1/16)	0,2 - 5,0 (1/64 - 3/16)	ОК (J)
	3-стежковый эластичный "зигзаг"			Обметка краев (ткани средней плотности, плотные ткани и эластичные ткани), лента и эластичная тесьма	5,0 (3/16)	0,0 - 7,0 (0 - 1/4)	1,0 (1/16)	0,2 - 5,0 (1/64 - 3/16)	ОК (J)
	Краеобметочная строчка			Усиление тонких и средних тканей	3,5 (1/8)	2,5 - 5,0 (3/32 - 3/16)	2,0 (1/16)	0,4 - 5,0 (1/64 - 3/16)	Нет

























































Строчка	Наименование строчки	Прижимная лапка		Применение	Ширина строчки [мм]		Длина стежка [мм]		Двойная игла
					Авто	Ручная настройка	Авто	Ручная настройка	
	Краеобметочная строчка			Усиление плотных тканей	5,0 (3/16)	2,5 - 5,0 (3/32 - 3/16)	2,5 (3/32)	0,4 - 5,0 (1/64 - 3/16)	Нет
	Краеобметочная строчка			Усиление средних и плотных или легко осыпающихся тканей или выполнение декоративных строчек.	5,0 (3/16)	3,5 - 5,0 (1/8 - 3/16)	2,5 (3/32)	0,4 - 5,0 (1/64 - 3/16)	Нет
	Краеобметочная строчка			Выполнение усилительных швов на эластичных тканях	5,0 (3/16)	0,0 - 7,0 (0 - 1/4)	2,5 (3/32)	0,4 - 5,0 (1/64 - 3/16)	OK (J)
	Краеобметочная строчка			Усиление средних эластичных и плотных тканей, выполнение декоративных строчек	5,0 (3/16)	0,0 - 7,0 (0 - 1/4)	2,5 (3/32)	0,4 - 5,0 (1/64 - 3/16)	OK (J)
	Краеобметочная строчка			Усиление эластичных тканей или выполнение декоративных строчек	4,0 (3/16)	0,0 - 7,0 (0 - 1/4)	4,0 (3/16)	0,4 - 5,0 (1/64 - 3/16)	OK (J)
	Краеобметочная строчка			Эластичный вязаный шов	5,0 (3/16)	0,0 - 7,0 (0 - 1/4)	4,0 (3/16)	0,4 - 5,0 (1/64 - 3/16)	Нет
	Одиночная ромбовидная краеобметочная строчка			Усиление и сшивание эластичных тканей	6,0 (15/64)	0,0 - 7,0 (0 - 1/4)	3,0 (1/8)	0,4 - 5,0 (1/64 - 3/16)	OK (J)
	Одиночная ромбовидная краеобметочная строчка			Усиление эластичных тканей	6,0 (15/64)	0,0 - 7,0 (0 - 1/4)	1,8 (1/16)	0,4 - 5,0 (1/64 - 3/16)	OK (J)
	С боковым ножом			Прямая строчка с одновременной обрезкой тканей	0,0 (0)	0,0 - 2,5 (0 - 3/32)	2,5 (3/32)	0,2 - 5,0 (1/64 - 3/16)	Нет
	С боковым ножом			Строчка "зигзаг" с одновременной обрезкой тканей	3,5 (1/8)	3,5 - 5,0 (1/8 - 3/16)	1,4 (1/16)	0,0 - 5,0 (0 - 3/16)	Нет
	С боковым ножом			Обметывание краев одновременно с обрезкой тканей	3,5 (1/8)	3,5 - 5,0 (1/8 - 3/16)	2,0 (1/16)	0,4 - 5,0 (1/64 - 3/16)	Нет
	С боковым ножом			Обметывание краев одновременно с обрезкой тканей	5,0 (3/16)	3,5 - 5,0 (1/8 - 3/16)	2,5 (3/32)	0,4 - 5,0 (1/64 - 3/16)	Нет
	С боковым ножом			Обметывание краев одновременно с обрезкой тканей	5,0 (3/16)	3,5 - 5,0 (1/8 - 3/16)	2,5 (3/32)	0,4 - 5,0 (1/64 - 3/16)	Нет
	Стачная строчка (игла справа)			Стачивание/пэчворк с припуском на шов справа 6,5 мм	5,5 (7/32)	0,0 - 7,0 (0 - 1/4)	2,0 (1/16)	0,2 - 5,0 (1/64 - 3/16)	Нет
	Стачная строчка (игла по центру)			Стачивание/пэчворк	—	—	2,0 (1/16)	0,2 - 5,0 (1/64 - 3/16)	Нет
	Стачная строчка (игла слева)			Стачивание/пэчворк с припуском на шов слева 6,5 мм	1,5 (1/16)	0,0 - 7,0 (0 - 1/4)	2,0 (1/16)	0,2 - 5,0 (1/64 - 3/16)	Нет
	Имитация ручного выстеживания			Стегальная строчка, выглядящая как ручной стегальный шов	0,0 (0)	0,0 - 7,0 (0 - 1/4)	2,5 (3/32)	0,4 - 5,0 (1/64 - 3/16)	Нет
	Стегальная строчка "зигзаг" для аппликаций			Строчка "зигзаг" для стегальных работ и шитья на лоскутных аппликациях	3,5 (1/8)	0,0 - 7,0 (0 - 1/4)	1,4 (1/16)	0,0 - 5,0 (0 - 3/16)	Нет















































Строчка	Наименование строчки	Прижимная лапка		Применение	Ширина строчки [мм]		Длина стежка [мм]		Двойная игла
					Авто	Ручная настройка	Авто	Ручная настройка	
	Стегальная строчка для аппликаций			Стегальная строчка для потайного пришивания аппликаций или окантовывания среза детали	1,5 (1/16)	0,0 - 7,0 (0 - 1/4)	1,8 (1/16)	0,4 - 5,0 (1/64 - 3/16)	Нет
	Фактурное выстегивание			Фоновое выстегивание	7,0 (1/4)	0,0 - 7,0 (0 - 1/4)	1,6 (1/16)	0,4 - 5,0 (1/64 - 3/16)	Нет
	Потайная строчка-мережка			Подшивка тканых материалов	00	3← - →3	2,0 (1/16)	0,4 - 5,0 (1/64 - 3/16)	Нет
	Потайная эластичная строчка-мережка			Подшивка эластичных материалов	00	3← - →3	2,0 (1/16)	0,4 - 5,0 (1/64 - 3/16)	Нет
	Краеобметочная строчка			Аппликации, декоративная отделка одеял	3,5 (1/8)	0,0 - 7,0 (0 - 1/4)	2,5 (3/32)	0,4 - 5,0 (1/64 - 3/16)	ОК (J)
	Строчка-ракушка			Отделка края тканей строчкой-ракушкой	4,0 (3/16)	0,0 - 7,0 (0 - 1/4)	2,5 (3/32)	0,2 - 5,0 (1/64 - 3/16)	ОК (J)
	Фестонная атласная строчка			Декоративная отделка воротов блуз, краев носовых платков	5,0 (3/16)	0,0 - 7,0 (0 - 1/4)	0,5 (1/32)	0,1 - 5,0 (1/64 - 3/16)	ОК (J)
	Фестонная строчка			Декоративная отделка воротов блуз, краев носовых платков	7,0 (1/4)	0,0 - 7,0 (0 - 1/4)	1,4 (1/16)	0,4 - 5,0 (1/64 - 3/16)	Нет
	Соединительная строчка для пэчворка			Лоскутные работы, декоративная отделка	4,0 (3/16)	0,0 - 7,0 (0 - 1/4)	1,2 (1/16)	0,2 - 5,0 (1/64 - 3/16)	ОК (J)
	Лоскутная двойная строчка для обметывания (оверлок)			Лоскутные работы, декоративная отделка	5,0 (3/16)	0,0 - 7,0 (0 - 1/4)	2,5 (3/32)	0,4 - 5,0 (1/64 - 3/16)	ОК (J)
	Декоративная строчка			Выполнение декоративных строчек, закрепление кордной нити и декоративная вышивка	5,0 (3/16)	0,0 - 7,0 (0 - 1/4)	1,2 (1/16)	0,2 - 5,0 (1/64 - 3/16)	ОК (J)
	Строчки для украшения сборками или буфами			Украшение сборками или буфами, декоративная отделка	5,0 (3/16)	0,0 - 7,0 (0 - 1/4)	1,6 (1/16)	0,4 - 5,0 (1/64 - 3/16)	ОК (J)
	Строчка "елочка"			Вышивание мережкой, декоративная отделка	5,0 (3/16)	0,0 - 7,0 (0 - 1/4)	2,5 (3/32)	0,4 - 5,0 (1/64 - 3/16)	ОК (J)
	Крестовидная строчка-мережка			Вышивание мережкой, стачивание и декоративная строчка	5,0 (3/16)	0,0 - 7,0 (0 - 1/4)	2,5 (3/32)	0,4 - 5,0 (1/64 - 3/16)	ОК (J)
	Пристрачивание тесьмы			Пристрачивание тесьмы для шитья на эластичной ткани	4,0 (3/16)	0,0 - 7,0 (0 - 1/4)	1,0 (1/16)	0,2 - 5,0 (1/64 - 3/16)	ОК (J)
	Строчка для соединения встык			Декоративная отделка	4,0 (3/16)	0,0 - 7,0 (0 - 1/4)	3,0 (1/8)	0,4 - 5,0 (1/64 - 3/16)	Нет
	Настрачивание тесьмы "выюнчик"			Декоративная отделка деталей одежды	4,0 (3/16)	0,0 - 7,0 (0 - 1/4)	2,5 (3/32)	0,4 - 5,0 (1/64 - 3/16)	ОК (J)
	Декоративная строчка			Декоративная отделка	5,5 (7/32)	0,0 - 7,0 (0 - 1/4)	1,6 (1/16)	0,4 - 5,0 (1/64 - 3/16)	ОК (J)

Строчка	Наименование строчки	Прижимная лапка		Применение	Ширина строчки [мм]		Длина стежка [мм]		Двойная игла
					Авто	Ручная настройка	Авто	Ручная настройка	
	Строчка “серпантин”			Декоративная отделка и пристрачивание эластичной тесьмы	5,0 (3/16)	0,0 - 7,0 (0 - 1/4)	1,0 (1/16)	0,2 - 5,0 (1/64 - 3/16)	OK (J)
	Декоративная строчка			Декоративная отделка и аппликация	6,0 (15/64)	0,0 - 7,0 (0 - 1/4)	1,0 (1/16)	0,2 - 5,0 (1/64 - 3/16)	OK (J)
	Декоративная строчка для придания фактуры			Декоративная отделка	7,0 (1/4)	0,0 - 7,0 (0 - 1/4)	1,6 (1/16)	0,4 - 5,0 (1/64 - 3/16)	Нет
	Строчка-мережка			Декоративная подрубка краев, тройная прямая строчка при положении иглы слева	1,0 (1/16)	0,0 - 7,0 (0 - 1/4)	2,5 (3/32)	0,4 - 5,0 (1/64 - 3/16)	OK (J)
	Строчка-мережка			Декоративная подрубка краев, тройная прямая строчка при положении иглы по центру	3,5 (1/8)	0,0 - 7,0 (0 - 1/4)	2,5 (3/32)	0,4 - 5,0 (1/64 - 3/16)	OK (J)
	Строчка-мережка “зигзаг”			Декоративная подрубка краев, отделка деталей одежды	6,0 (15/64)	0,0 - 7,0 (0 - 1/4)	3,0 (1/8)	0,4 - 5,0 (1/64 - 3/16)	OK (J)
	Строчка-мережка			Декоративная подрубка краев, строчка закрепления кружев	3,5 (1/8)	0,0 - 7,0 (0 - 1/4)	2,5 (3/32)	0,4 - 5,0 (1/64 - 3/16)	Нет
	Строчка-мережка			Декоративная подрубка краев	3,0 (1/8)	0,0 - 7,0 (0 - 1/4)	3,5 (1/8)	0,4 - 5,0 (1/64 - 3/16)	Нет
	Строчка-мережка			Декоративная подрубка краев “гирляндной” строчкой	6,0 (15/64)	0,0 - 7,0 (0 - 1/4)	3,0 (1/8)	0,4 - 5,0 (1/64 - 3/16)	Нет
	Строчка-мережка			Кружева, декоративная подрубка краев	5,0 (3/16)	0,0 - 7,0 (0 - 1/4)	3,5 (1/8)	0,4 - 5,0 (1/64 - 3/16)	Нет
	Строчка-мережка			Кружева, декоративная подрубка краев	5,0 (3/16)	0,0 - 7,0 (0 - 1/4)	3,5 (1/8)	0,4 - 5,0 (1/64 - 3/16)	Нет
	Строчка-мережка			Кружева, декоративная подрубка краев	5,0 (3/16)	0,0 - 7,0 (0 - 1/4)	3,5 (1/8)	0,4 - 5,0 (1/64 - 3/16)	OK (J)
	Строчка-мережка			Кружева, декоративная подрубка краев	5,0 (3/16)	0,0 - 7,0 (0 - 1/4)	4,0 (3/16)	0,4 - 5,0 (1/64 - 3/16)	OK (J)
	Строчка-мережка			Кружева, декоративная подрубка краев	4,0 (3/16)	0,0 - 7,0 (0 - 1/4)	2,5 (3/32)	0,4 - 5,0 (1/64 - 3/16)	OK (J)
	Строчка “соты”			Кружева, декоративная подрубка краев	5,0 (3/16)	0,0 - 7,0 (0 - 1/4)	2,5 (3/32)	0,4 - 5,0 (1/64 - 3/16)	OK (J)
	Строчка “соты”			Кружева, декоративная подрубка краев	6,0 (15/64)	0,0 - 7,0 (0 - 1/4)	3,5 (1/8)	0,4 - 5,0 (1/64 - 3/16)	OK (J)
	Строчка-мережка			Кружева, декоративная подрубка краев	6,0 (15/64)	0,0 - 7,0 (0 - 1/4)	1,6 (1/16)	0,4 - 5,0 (1/64 - 3/16)	OK (J)
	Строчка-мережка			Кружева, декоративная подрубка краев	6,0 (15/64)	0,0 - 7,0 (0 - 1/4)	3,0 (1/8)	0,4 - 5,0 (1/64 - 3/16)	Нет

Строчка	Наименование строчки	Прижимная лапка		Применение	Ширина строчки [мм]		Длина стежка [мм]		Двойная игла
					Авто	Ручная настройка	Авто	Ручная настройка	
	Строчка-мережка			Кружева, декоративная подрубка краев	6,0 (15/64)	0,0 - 7,0 (0 - 1/4)	4,0 (3/16)	0,4 - 5,0 (1/64 - 3/16)	ОК (J)
	Строчка-мережка			Кружева, декоративная подрубка краев	4,0 (3/16)	0,0 - 7,0 (0 - 1/4)	2,5 (3/32)	0,4 - 5,0 (1/64 - 3/16)	Нет
	Строчка-мережка			Кружева, декоративная подрубка краев	5,0 (3/16)	0,0 - 7,0 (0 - 1/4)	2,0 (1/16)	0,4 - 5,0 (1/64 - 3/16)	ОК (J)
	Строчка-мережка			Декоративная подрубка краев и соединительная строчка	6,0 (15/64)	0,0 - 7,0 (0 - 1/4)	2,0 (1/16)	0,4 - 5,0 (1/64 - 3/16)	ОК (J)
	Строчка-мережка			Декоративная подрубка краев. Вышивание мережкой, пристрачивание тесьмы	5,0 (3/16)	0,0 - 7,0 (0 - 1/4)	3,0 (1/8)	0,4 - 5,0 (1/64 - 3/16)	ОК (J)
	Строчка-мережка			Декоративная подрубка краев, украшение сборками или буфами	6,0 (15/64)	0,0 - 7,0 (0 - 1/4)	1,6 (1/16)	0,4 - 5,0 (1/64 - 3/16)	Нет
	Строчка-мережка			Декоративная подрубка краев, украшение сборками или буфами	5,0 (3/16)	0,0 - 7,0 (0 - 1/4)	1,6 (1/16)	0,4 - 5,0 (1/64 - 3/16)	Нет
	Узкая закругленная петля			Выметывание петель в тонких и средних тканях	5,0 (3/16)	3,0 - 6,0 (1/8 - 15/64)	0,4 (1/64)	0,2 - 1,0 (1/64 - 1/16)	Нет
	Широкая закругленная на конце петля			Выметывание петель увеличенного размера для больших пуговиц	5,5 (7/32)	3,5 - 6,0 (1/8 - 15/64)	0,4 (1/64)	0,2 - 1,0 (1/64 - 1/16)	Нет
	Петля с конусообразными закругленными концами			Выметывание усиленных сужающихся на конус петель	5,0 (3/16)	3,0 - 6,0 (1/8 - 15/64)	0,4 (1/64)	0,2 - 1,0 (1/64 - 1/16)	Нет
	Закругленная на конце петля			Выметывание петель с вертикальной закрепкой в плотных тканях	5,0 (3/16)	3,0 - 6,0 (1/8 - 15/64)	0,4 (1/64)	0,2 - 1,0 (1/64 - 1/16)	Нет
	Закругленная на конце петля			Выметывание петель с закрепкой	5,0 (3/16)	3,0 - 6,0 (1/8 - 15/64)	0,4 (1/64)	0,2 - 1,0 (1/64 - 1/16)	Нет
	Закругленная на обоих концах петля			Выметывание петель в тонких, средних и плотных тканях	5,0 (3/16)	3,0 - 6,0 (1/8 - 15/64)	0,4 (1/64)	0,2 - 1,0 (1/64 - 1/16)	Нет
	Узкая прямоугольная петля			Выметывание петель в тонких и средних тканях	5,0 (3/16)	3,0 - 6,0 (1/8 - 15/64)	0,4 (1/64)	0,2 - 1,0 (1/64 - 1/16)	Нет
	Широкая прямоугольная петля			Выметывание петель увеличенного размера для больших декоративных пуговиц	5,5 (7/32)	3,5 - 6,0 (1/8 - 15/64)	0,4 (1/64)	0,2 - 1,0 (1/64 - 1/16)	Нет
	Эластичная петля			Выметывание петель в эластичных или текстильных тканях	6,0 (15/64)	3,0 - 6,0 (1/8 - 15/64)	1,0 (1/16)	0,5 - 2,0 (1/32 - 1/16)	Нет
	Кружевная петля			Выметывание петель в кружевных и эластичных тканях	6,0 (15/64)	3,0 - 6,0 (1/8 - 15/64)	1,5 (1/16)	1,0 - 3,0 (1/16 - 1/8)	Нет
	Петля с одной или двумя обтачками			Первый шаг в изготовлении петель с одной или двумя обтачками	5,0 (3/16)	0,0 - 6,0 (0 - 15/64)	2,0 (1/16)	0,2 - 4,0 (1/64 - 3/16)	Нет

Строчка	Наименование строчки	Прижимная лапка		Применение	Ширина строчки [мм]		Длина стежка [мм]		Двойная игла
					Авто	Ручная настройка	Авто	Ручная настройка	
	Петля с глазком			Выметывание петель в плотных или толстых тканях для больших плоских пуговиц	7,0 (1/4)	3,0 - 7,0 (1/8 - 1/4)	0,5 (1/32)	0,3 - 1,0 (1/64 - 1/16)	Нет
	Конусообразная на одном конце петля с глазком			Выметывание петель в средних и плотных тканях для больших плоских пуговиц	7,0 (1/4)	3,0 - 7,0 (1/8 - 1/4)	0,5 (1/32)	0,3 - 1,0 (1/64 - 1/16)	Нет
	Петля с глазком			Выметывание петель с вертикальной закрепкой для усиления в плотных или толстых тканях	7,0 (1/4)	3,0 - 7,0 (1/8 - 1/4)	0,5 (1/32)	0,3 - 1,0 (1/64 - 1/16)	Нет
	Штопка			Штопка тканей средней плотности.	7,0 (1/4)	2,5 - 7,0 (3/32 - 1/4)	2,0 (1/16)	0,4 - 2,5 (1/64 - 3/32)	Нет
	Штопка			Штопка плотных тканей	7,0 (1/4)	2,5 - 7,0 (3/32 - 1/4)	2,0 (1/16)	0,4 - 2,5 (1/64 - 3/32)	Нет
	Закрепка			Усиление проема кармана и т. п.	2,0 (1/16)	1,0 - 3,0 (1/16 - 1/8)	0,4 (1/64)	0,3 - 1,0 (1/64 - 1/16)	Нет
	Пришивание пуговиц			Пришивание пуговиц	3,5 (1/8)	2,5 - 4,5 (3/32 - 3/16)	—	—	Нет
	Выметывание глазков			Для изготовления глазков, прокалывания отверстий в поясах и т. п.	7,0 (1/4)	7,0 6,0 5,0 (1/4 15/64 3/16)	7,0 (1/4)	7,0 6,0 5,0 (1/4 15/64 3/16)	Нет
	Диагональная влево вверх (прямая)			Для пришивания аппликаций на цилиндрические детали одежды и на разрезанные уголки	—	—	—	—	Нет
	В обратном направлении (прямая)			Для пришивания аппликаций на цилиндрические детали одежды и на разрезанные уголки	—	—	—	—	Нет
	Диагональная вправо вверх (прямая)			Для пришивания аппликаций на цилиндрические детали одежды и на разрезанные уголки	—	—	—	—	Нет
	В боковом направлении влево (прямая)			Для пришивания аппликаций на цилиндрические детали одежды	—	—	—	—	Нет
	В боковом направлении вправо (прямая)			Для пришивания аппликаций на цилиндрические детали одежды	—	—	—	—	Нет
	Диагональная влево вниз (прямая)			Для пришивания аппликаций на цилиндрические детали одежды и на разрезанные уголки	—	—	—	—	Нет
	В прямом направлении (прямая)			Для пришивания аппликаций на цилиндрические детали одежды и на разрезанные уголки	—	—	—	—	Нет
	Диагональная вправо вниз (прямая)			Для пришивания аппликаций на цилиндрические детали одежды и на разрезанные уголки	—	—	—	—	Нет
	В боковом направлении влево ("зигзаг")			Для пришивания аппликаций на цилиндрические детали одежды	—	—	—	—	Нет
	В боковом направлении вправо ("зигзаг")			Для пришивания аппликаций на цилиндрические детали одежды	—	—	—	—	Нет

Строчка	Наименование строчки	Прижимная лапка		Применение	Ширина строчки [мм]		Длина стежка [мм]		Двойная игла
					Авто	Ручная настройка	Авто	Ручная настройка	
	В прямом направлении ("зигзаг")			Для пришивания аппликаций на цилиндрические детали одежды и на разрезанные уголки	—	—	—	—	Нет
	В обратном направлении ("зигзаг")			Для пришивания аппликаций на цилиндрические детали одежды и на разрезанные уголки	—	—	—	—	Нет
	Стачная строчка (игла по центру)			Стачивание/пэчворк	—	—	2,0 (1/16)	0,2 - 5,0 (1/64 - 3/16)	Нет
	Стачная строчка (игла справа)			Стачивание/пэчворк Припуск на шов справа 6,5 мм	5,50 (7/32)	0,00 - 7,00 (0 - 1/4)	2,0 (1/16)	0,2 - 5,0 (1/64 - 3/16)	Нет
	Стачная строчка (игла слева)			Стачивание/пэчворк Припуск на шов слева 6,5 мм	1,50 (1/16)	0,00 - 7,00 (0 - 1/4)	2,0 (1/16)	0,2 - 5,0 (1/64 - 3/16)	Нет
	Имитация ручного выстегивания			Стегальная строчка, выглядящая как ручной стегальный шов	3,50 (1/8)	0,00 - 7,00 (0 - 1/4)	2,5 (3/32)	0,4 - 5,0 (1/64 - 3/16)	Нет
	Сметочная строчка			Сметка	3,50 (1/8)	0,00 - 7,00 (0 - 1/4)	20 (3/4)	5 - 30 (3/16 - 1-3/16)	Нет
	Декоративная строчка			Выполнение закрепляющих строчек, общее шитье и декоративная вышивка	1,00 (1/16)	0,00 - 7,00 (0 - 1/4)	2,5 (3/32)	0,4 - 5,0 (1/64 - 3/16)	Нет
	Стегальная строчка "зигзаг" для аппликаций			Строчка "зигзаг" для стегальных работ и шитья на лоскутных аппликациях	3,50 (1/8)	0,00 - 7,00 (0 - 1/4)	1,6 (1/16)	0,0 - 5,0 (0 - 3/16)	Нет
	Строчка "зигзаг" (игла справа)			Начало с положения иглы справа, прошивание строчки "зигзаг" слева.	3,50 (1/8)	2,50 - 5,00 (3/32 - 3/16)	1,6 (1/16)	0,3 - 5,0 (1/64 - 3/16)	Нет
	Строчка "зигзаг" (игла слева)			Начало с положения иглы слева, прошивание строчки "зигзаг" справа,	3,50 (1/8)	2,50 - 5,00 (3/32 - 3/16)	1,6 (1/16)	0,3 - 5,0 (1/64 - 3/16)	Нет
	2-стежковый эластичный "зигзаг"			Обметка краев (ткани средней плотности и эластичные ткани), лента и эластичная тесьма	5,00 (3/16)	0,00 - 7,00 (0 - 1/4)	1,0 (1/16)	0,2 - 5,0 (1/64 - 3/16)	Нет
	3-стежковый эластичный "зигзаг"			Обметка краев (ткани средней плотности, плотные ткани и эластичные ткани), лента и эластичная тесьма	5,00 (3/16)	0,00 - 7,00 (0 - 1/4)	1,0 (1/16)	0,2 - 5,0 (1/64 - 3/16)	Нет
	Стегальная строчка для аппликаций			Стегальная строчка для потайного пришивания аппликаций или окантовывания среза детали	2,00 (1/16)	0,00 - 7,00 (0 - 1/4)	2,0 (1/16)	0,4 - 5,0 (1/64 - 3/16)	Нет
	Строчка-ракушка			Отделка края тканей строчкой-ракушкой	4,00 (3/16)	0,00 - 7,00 (0 - 1/4)	2,5 (3/32)	0,2 - 5,0 (1/64 - 3/16)	Нет
	Краеобметочная строчка			Аппликации, декоративная отделка одеял	3,50 (1/8)	0,00 - 7,00 (0 - 1/4)	2,5 (3/32)	0,4 - 5,0 (1/64 - 3/16)	Нет
	Фактурное выстегивание			Фоновое выстегивание	7,00 (1/4)	0,00 - 7,00 (0 - 1/4)	1,6 (1/16)	0,4 - 5,0 (1/64 - 3/16)	Нет
	Краеобметочная строчка			Эластичный вязаный шов	5,00 (3/16)	0,00 - 7,00 (0 - 1/4)	4,0 (3/16)	0,4 - 5,0 (1/64 - 3/16)	Нет

Строчка	Наименование строчки	Прижимная лапка		Применение	Ширина строчки [мм]		Длина стежка [мм]		Двойная игла
					Авто	Ручная настройка	Авто	Ручная настройка	
	Пристрачивание тесьмы			Пристрачивание тесьмы для шитья на эластичной ткани	5,50 (7/32)	0,00 - 7,00 (0 - 1/4)	1,4 (1/16)	0,2 - 5,0 (1/64 - 3/16)	Нет
	Строчка "серпантин"			Декоративная отделка и пристрачивание эластичной тесьмы	5,00 (3/16)	0,00 - 7,00 (0 - 1/4)	2,0 (1/16)	0,2 - 5,0 (1/64 - 3/16)	Нет
	Строчка "елочка"			Вышивание мережкой, декоративная отделка	5,00 (3/16)	0,00 - 7,00 (0 - 1/4)	2,5 (3/32)	0,4 - 5,0 (1/64 - 3/16)	Нет
	Крестовидная строчка-мережка			Вышивание мережкой, стачивание и декоративная строчка	5,00 (3/16)	0,00 - 7,00 (0 - 1/4)	2,5 (3/32)	0,4 - 5,0 (1/64 - 3/16)	Нет
	Декоративная строчка			Выполнение декоративных строчек, закрепление кордной нити и декоративная вышивка	5,00 (3/16)	0,00 - 7,00 (0 - 1/4)	1,2 (1/16)	0,2 - 5,0 (1/64 - 3/16)	Нет
	Лоскутная двойная строчка для обметывания (оверлок)			Лоскутные работы, декоративная отделка	5,00 (3/16)	0,00 - 7,00 (0 - 1/4)	2,5 (3/32)	0,4 - 5,0 (1/64 - 3/16)	Нет
	Строчки для украшения сборки или буфами			Украшение сборками или буфами, декоративная отделка	5,00 (3/16)	0,00 - 7,00 (0 - 1/4)	1,6 (1/16)	0,4 - 5,0 (1/64 - 3/16)	Нет
	Настрачивание тесьмы "выюнчик"			Декоративная отделка деталей одежды	4,00 (3/16)	0,00 - 7,00 (0 - 1/4)	2,5 (3/32)	0,4 - 5,0 (1/64 - 3/16)	Нет
	Декоративная строчка			Декоративная отделка и аппликация	6,00 (15/64)	0,00 - 7,00 (0 - 1/4)	1,0 (1/16)	0,2 - 5,0 (1/64 - 3/16)	Нет
	Декоративная строчка			Декоративная отделка	5,50 (7/32)	0,00 - 7,00 (0 - 1/4)	1,6 (1/16)	0,4 - 5,0 (1/64 - 3/16)	Нет
	Строчка-мережка			Кружева, декоративная подрубка краев	5,00 (3/16)	0,00 - 7,00 (0 - 1/4)	2,0 (1/16)	0,4 - 5,0 (1/64 - 3/16)	Нет
	Строчка-мережка			Декоративная подрубка краев и соединительная строчка	6,00 (15/64)	0,00 - 7,00 (0 - 1/4)	2,0 (1/16)	0,4 - 5,0 (1/64 - 3/16)	Нет
	Одиночная ромбовидная краеобметочная строчка			Усиление и сшивание эластичных тканей	6,00 (15/64)	0,00 - 7,00 (0 - 1/4)	3,0 (1/8)	0,4 - 5,0 (1/64 - 3/16)	Нет
	Краеобметочная строчка			Усиление эластичных тканей или выполнение декоративных строчек	4,00 (3/16)	0,00 - 7,00 (0 - 1/4)	4,0 (3/16)	0,4 - 5,0 (1/64 - 3/16)	Нет
	Строчка для пришивания толстой нити со свободной подачей материала			Строчка для пришивания толстой нити со свободной подачей материала	3,50 (1/8)	2,75 - 3,75 (7/64 - 9/64)	—	—	Нет

Глава 3

Символьные/декоративные строчки

ВЫБОР РИСУНКОВ СТРОЧЕК 77

Выбор рисунков декоративных строчек/ декоративных строчек 7 мм/атласных строчек/ атласных строчек 7 мм/крестовидных строчек/ основных декоративных строчек.....	78
Символы.....	78
■ Удаление символов.....	79
■ Настройка межсимвольного интервала.....	80

ВЫШИВАНИЕ РИСУНКОВ СТРОЧЕК 81

Выполнение привлекательной отделки	81
Основные операции	81
Выполнение настроек	82

РЕДАКТИРОВАНИЕ РИСУНКОВ СТРОЧЕК 84

■ Функции кнопок	84
Изменение размера	86
Изменение длины рисунка (только для рисунков атласных строчек 7 мм)	86
Создание вертикального зеркального отображения	86
Создание горизонтального зеркального отображения	86
Повторяющееся вышивание рисунка	86
Изменение плотности строчки (только для рисунков атласных строчек)	87
Возврат к началу рисунка.....	87
Проверка отображения.....	88

КОМБИНИРОВАНИЕ РИСУНКОВ СТРОЧЕК 89

Перед комбинированием	89
Комбинирование различных рисунков строчек	89
Комбинирование больших и маленьких рисунков строчек	90
Комбинирование горизонтальных зеркальных отображений рисунка строчки	91
Комбинирование рисунков строчек различной длины	91
Пошаговое вышивание рисунка строчки (только для рисунков атласных строчек 7 мм)	92
■ Другие примеры	93

ИСПОЛЬЗОВАНИЕ ФУНКЦИЙ ПАМЯТИ 94

Меры предосторожности при работе с данными для вышивания	94
■ Типы данных о вышивании, которые можно использовать	94
■ Типы USB-устройств/носителей, которые можно использовать	94
■ Поддерживаемые компьютеры и операционные системы ...	94
■ Меры предосторожности при использовании компьютера для создания и сохранения данных	94
Сохранение рисунков строчек в памяти машины	95
■ Если память заполнена	95
Сохранение рисунков строчек на USB-носитель	96
Сохранение рисунков строчек на компьютере	97
Извлечение рисунков строчек из памяти машины.....	98
Извлечение данных с USB-носителя.....	99
Извлечение данных из компьютера	100

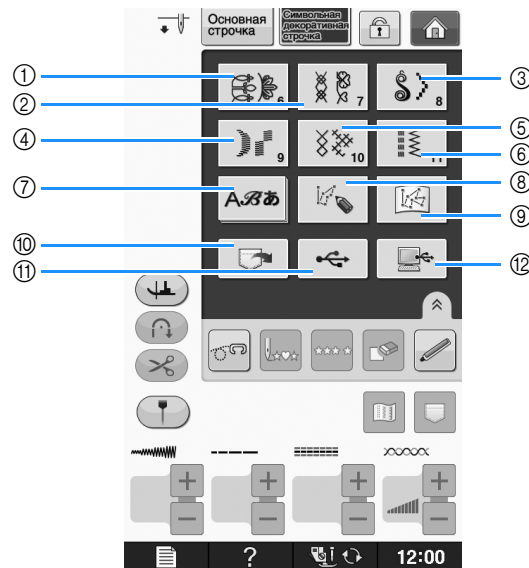

ВЫБОР РИСУНКОВ СТРОЧЕК

Нажмите кнопку  для перехода к приведенному ниже экрану. Существует 7 категорий рисунков символьных/декоративных строчек.







- ① Рисунки декоративных строчек
- ② Рисунки декоративных строчек 7 мм. Можно устанавливать длину стежка и ширину строчки.
- ③ Рисунки атласных строчек
- ④ Рисунки атласных строчек 7 мм. Можно устанавливать длину стежка и ширину строчки.
- ⑤ Крестовидная строчка
- ⑥ Рисунки основных декоративных строчек
- ⑦ Символы (латинский шрифт, рукописный шрифт, контурный шрифт, русский шрифт, японский шрифт)
- ⑧ Нажмите эту кнопку, чтобы создать оригинальные строчки при помощи функции «MY CUSTOM STITCH (Моя строчка)» (см. стр. S-102)
- ⑨ Рисунки, сохраненные в «MY CUSTOM STITCH (Моя строчка)» (см. стр. S-102)
- ⑩ Рисунки, сохраненные в памяти машины (см. стр. S-98)
- ⑪ Рисунки, сохраненные на USB-носителях (см. стр. S-99)
- ⑫ Рисунки, сохраненные на компьютере (см. стр. S-100)

Примечание

- Если экран заблокирован () , разблокируйте его нажатием кнопки  . В то время как экран заблокирован, никакие другие кнопки на нем не действуют.

Выбор рисунков декоративных строчек/декоративных строчек 7 мм/атласных строчек/атласных строчек 7 мм/крестовидных строчек/основных декоративных строчек

- 1 Выберите категорию рисунка строчки, который требуется выполнить.
- 2 Нажмите кнопку с изображением рисунка строчки, который требуется выполнить.
 - * Для перехода на следующую страницу нажмите кнопку .
 - * Для перехода на предыдущую страницу нажмите кнопку .
 - * Коснитесь панели, которая появится между  и  для перехода через несколько страниц за один раз.
 - * Чтобы выбрать другой рисунок строчки, нажмите кнопку . После того как текущий рисунок строчки стирается, выберите новый рисунок строчки.

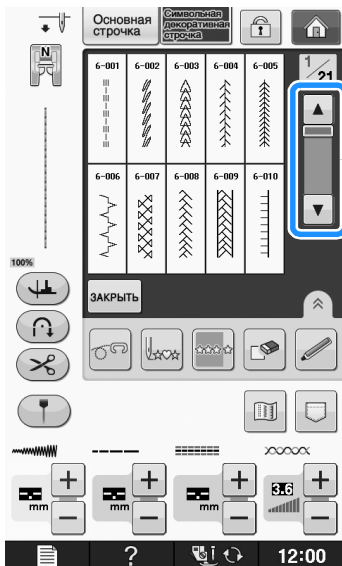

→ Выбранный рисунок отображается на дисплее.

Символы

Пример: ввод текста “Blue Sky”.

- 1 Нажмите кнопку .

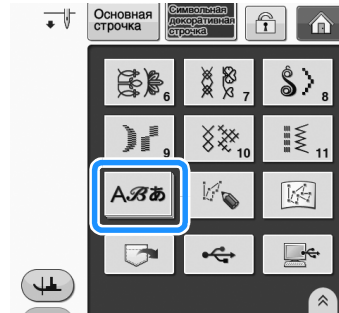

- 2 Нажмите , , ,  или  для выбора шрифта.



Напоминание

- Имеется четыре шрифта для вышивания букв алфавита и один шрифт для вышивания японских иероглифов. Сведения о различных имеющихся вариантах шрифтов приведены в Кратком справочнике.

- 3 Нажмите на одну из вкладок для перехода к требуемому экрану выбора.



4 Нажмите кнопку **ABC** и введите “B”.



5 Нажмите **abc** и введите “lue”.



6 Нажмите кнопку **_** для ввода пробела.

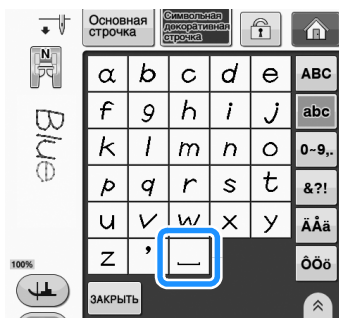

7 Еще раз нажмите кнопку **ABC** и введите “S”.

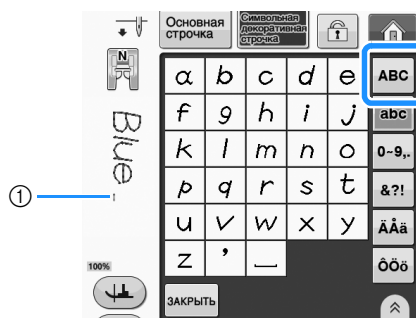

① Пробел выполняется как прыгающий стежок

* Удалите прыгающие стежки после шитья.

8 Нажмите кнопку **abc** и введите “ky”.



* Если требуется продолжить ввод знаков другим шрифтом, нажмите кнопку **ЗАКРЫТЬ**, а затем повторите процедуру с шага 2.

■ Удаление символов

1 Для удаления последнего символа

нажмите кнопку .



Напоминание

• Символы удаляются по одному начиная с последнего введенного символа.

2 Выберите правильный символ.

* Если нужно удалить все символы, непрерывно

нажимайте на кнопку .



■ Настройка межсимвольного интервала

Интервал между символами можно настроить.

1 Нажмите кнопку .

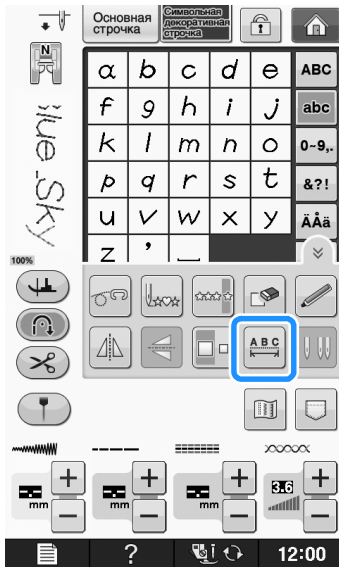

* Нажмите кнопку , чтобы на экране отобразилось .



→ Откроется окно настройки межсимвольного интервала.

2 Нажмите кнопку  или  для настройки межсимвольного интервала.



* Нажмите  для увеличения межсимвольного интервала, или  - для уменьшения межсимвольного интервала.

Пример:

* Каждое значение параметра соответствует определенному расстоянию между символами.

 10 Blue Sky

Значение	мм
0	0
1	0,18
2	0,36
3	0,54
4	0,72
5	0,9
6	1,08
7	1,26
8	1,44
9	1,62
10	1,8

Напоминание

- Значение по умолчанию равно "0". Нельзя установить число, меньше "0".
- Изменение межсимвольного интервала этим способом влияет на все символы. Изменение интервала применяется не только к вводимым символам, но и к символам, введенным до и после этого изменения.

ВЫШИВАНИЕ РИСУНКОВ СТРОЧЕК

Выполнение привлекательной отделки

Для получения красивой вышивки при выполнении символьных/декоративных строчек используйте правильные комбинации материала, нитей и игл, представленные в приведенной ниже таблице.

Примечание

- Другие факторы, такие как толщина ткани, стабилизирующий материал и т. п., также влияют на отделку, поэтому всегда необходимо выполнить несколько пробных строчек, прежде чем переходить к самому изделию.
- При выполнении атласных строчек может возникнуть стягивание ткани или стежки могут наезжать друг на друга, поэтому к ткани следует прикрепить стабилизирующий материал.
- Для прямой и равномерной подачи ткани при шитье направляйте ткань руками.

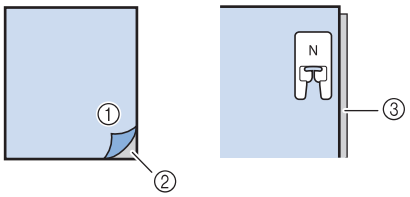
Материал	<p>При шитье на эластичных тканях, тонких тканях или тканях с грубым переплетением прикрепите к изнаночной стороне ткани стабилизирующий материал. Если это нежелательно, то следует положить материал на тонкую бумагу, например на кальку.</p>  <p>① Материал ② Стабилизирующий материал ③ Тонкая бумага</p>
Нить	#50 - #60
Игла	Для тонких, обычных или эластичных тканей: игла с шариковым кончиком (золотистого цвета) 90/14 Для плотных тканей: игла для бытовых швейных машин размера 90/14
Прижимная лапка	Лапка для выстрачивания монограмм "N". Использование другой прижимной лапки может ухудшить результаты.

Основные операции

- 1** Выберите рисунок строчки.
- 2** Установите лапку для выстрачивания монограмм "N".
- 3** Положите ткань под прижимную лапку, вытяните вбок верхнюю нить, а затем опустите прижимную лапку.

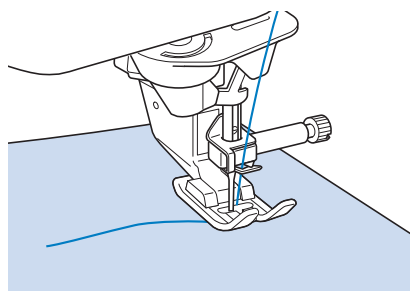

- 4** Нажмите кнопку "Старт/Стоп" для начала шитья.

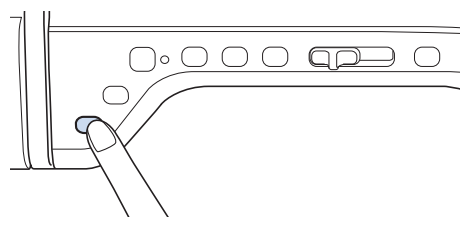

⚠ ОСТОРОЖНО!

- Если при выполнении рисунков атласных строчек 7 мм стежки наезжают друг на друга, увеличьте длину стежка. Если продолжать шить, в то время как стежки наезжают друг на друга, игла может погнуться или сломаться ("Настройка длины стежка" на стр. S-10).

Напоминание

- Если при шитье тянуть или подталкивать ткань, рисунок может получиться неправильным. Кроме того, в зависимости от рисунка может произойти сдвиг влево или вправо, а также вперед или назад. Для прямой и равномерной подачи ткани при шитье направляйте ткань руками.

5 Для остановки шитья нажмите кнопку “Старт/Стоп”.

6 Для выполнения закрепляющих стежков нажмите кнопку “Обратные стежки” или “Закрепляющие стежки”.

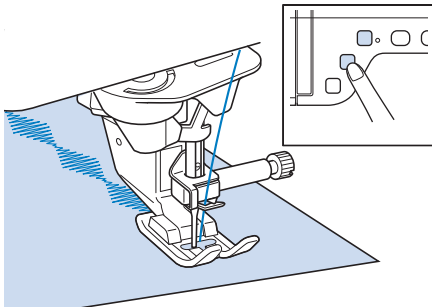

Напоминание

- При выполнении символьных строчек машина автоматически прошивает закрепляющие стежки в начале и в конце каждого символа.

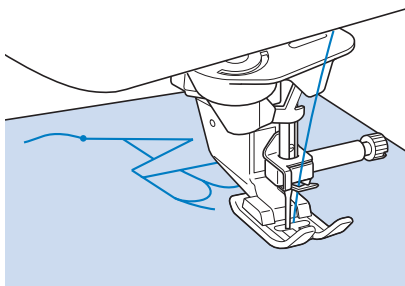

- По окончании шитья обрежьте излишки нитей между буквами.

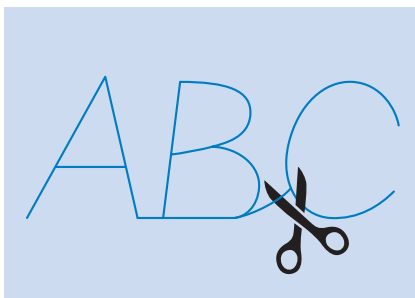

Примечание

- При выполнении некоторых рисунков игла временно приостанавливается в поднятом положении, а ткань продолжает подаваться. Это обусловлено действием разделительного механизма игловодителя, используемого в данной машине. В таких случаях слышится щелчок, отличающийся от звука, издаваемого машиной во время шитья. Это не является неисправностью.

Выполнение настроек

Рисунок строчки может иногда иметь плохое качество, поскольку он зависит от типа или толщины ткани, от используемого стабилизирующего материала, от скорости шитья и т. п. Если не удастся получить требуемое качество, то надо выполнить пробные строчки при тех же условиях, что и на самом изделии, и отрегулировать рисунок строчки так, как это объяснено ниже. Если рисунок не получается даже после выполнения

настроек с использованием рисунка , то

необходимо выполнить настройку для каждого рисунка отдельно.

1 Нажмите кнопку  и выберите  на 19/21.

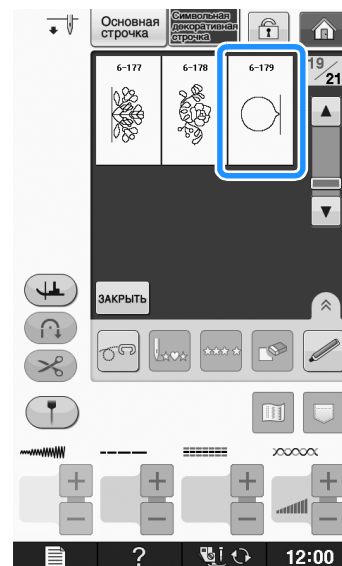

- 2** Установите лапку для выстрачивания монограмм “N” и вышейте рисунок.

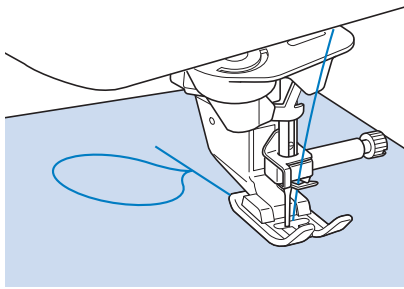

- 3** Сравните законченный рисунок с приведенным ниже изображением правильно выполненного рисунка.

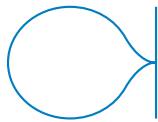

- 4** Нажмите кнопку  и настройте рисунок при помощи параметра “Точная настройка по вертикали” или “Точная настройка по горизонтали”.

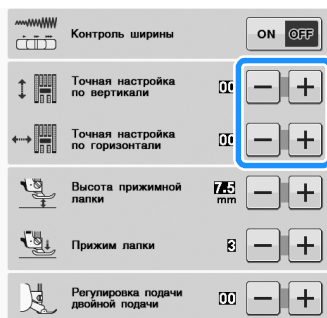

- * Если строчки рисунка пересеклись (рисунок сжат):

Нажмите кнопку  в пункте “Точная настройка по вертикали”.

- При каждом нажатии на эту кнопку отображаемое значение увеличивается и рисунок становится длиннее.

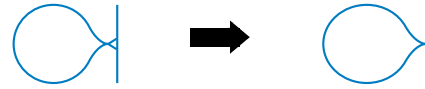

- * Если между строчками рисунка имеется просвет:

Нажмите кнопку  в пункте “Точная настройка по вертикали”.

- При каждом нажатии на эту кнопку отображаемое значение уменьшается и рисунок становится короче.

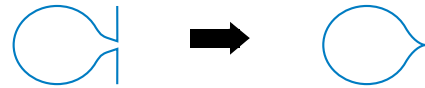

- * Если рисунок перекошен влево:

Нажмите кнопку  в пункте “Точная настройка по горизонтали”.

- При каждом нажатии на эту кнопку отображаемое значение увеличивается и рисунок смещается вправо.



- * Если рисунок перекошен вправо:

Нажмите кнопку  в пункте “Точная настройка по горизонтали”.

- При каждом нажатии на эту кнопку отображаемое значение уменьшается и рисунок смещается влево.



- 5** Снова вышейте рисунок строчки.

- * Если качество рисунка остается неудовлетворительным, выполните настройку еще раз. Выполняйте настройку до тех пор, пока рисунок строчки не будет получаться правильным.

 **Напоминание**

- Вышивку можно выполнять с использованием экрана настроек на дисплее.

- 6** Для возврата к первоначальному экрану

нажмите кнопку .

РЕДАКТИРОВАНИЕ РИСУНКОВ СТРОЧЕК

■ Функции кнопок

С помощью функций редактирования можно получить именно тот конечный результат, который требуется. Рисунки можно делать больше или меньше, можно создавать зеркальные отображения рисунков и т. д.



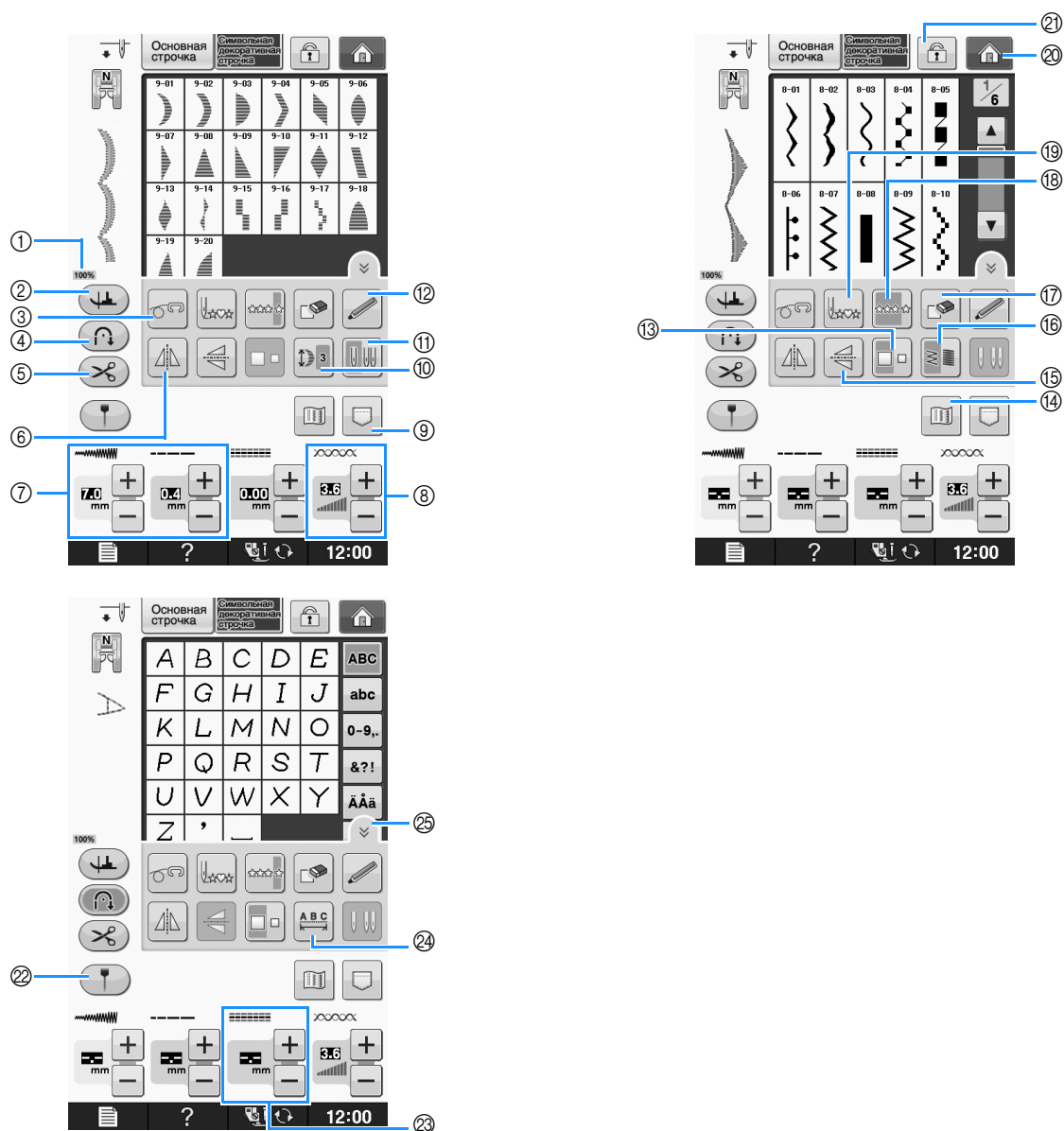

Примечание

- Для определенных рисунков строчек некоторые функции редактирования использоваться не могут. Могут использоваться только те функции, для которых после выбора рисунка отображаются соответствующие кнопки.



№.	Отображение	Название кнопки	Описание	Стр.
①	100%	Размер отображения рисунка	<p>Примерный размер выбранного рисунка.</p> <p>100% : Примерно такой же размер, что и у вышитого рисунка</p> <p>50% : 1/2 размера вышитого рисунка</p> <p>25% : 1/4 размера вышитого рисунка</p> <p>* Реальный размер вышитого рисунка может различаться в зависимости от используемого типа материала и нити.</p>	S-21

№.	Отображение	Название кнопки	Описание	Стр.
②		Кнопка поворота	Нажмите эту кнопку для выбора шитья с поворотом материала. Если выбрано шитье с поворотом материала, при остановке машины автоматически опускается игла, и слегка поднимается прижимная лапка. Кроме того, при повторном запуске шитья прижимная лапка автоматически опускается. • Если эта кнопка выглядит так:  , функция поворота материала недоступна. • Убедитесь, что на экране настроек машины для параметра “Положение иглы (вверху/внизу)” установлено опущенное положение.	S-15
③		Кнопка режима шитья со свободной подачей	Нажмите на эту кнопку для перехода в режим шитья со свободной подачей. Гребенка опускается, и прижимная лапка поднимается до необходимой высоты для выстигивания со свободной подачей материала.	S-40
④		Кнопка автоматического закрепления строчки	Нажмите на эту кнопку для включения режима автоматического закрепления строчки.	S-5
⑤		Кнопка установки автоматической обрезки нитей	Нажмите на эту кнопку для включения режима автоматической обрезки нитей.	S-13
⑥		Кнопка горизонтального зеркального отображения	Если после выбора рисунка строчки нажать на эту кнопку, то создается горизонтальное зеркальное отображение этого рисунка.	S-86
⑦		Кнопка настройки ширины строчки и длины стежка	Отображение настроек длины стежка и ширины строчки выбранного рисунка строчки. Выделены настройки машины по умолчанию.	S-10 до S-12
⑧		Кнопка настройки натяжения нити	Отображение настройки натяжения нити для выбранного рисунка строчки. Выделены настройки машины по умолчанию.	S-12
⑨		Кнопка обращения к памяти (Меморы)	Эта кнопка используется для сохранения комбинаций рисунков строчек.	S-95 до S-96
⑩		Кнопка удлинения	При выборе рисунка атласной строчки 7 мм нажмите на эту кнопку для выбора одной из пяти автоматических настроек длины рисунка без изменения настроек ширины строчки “зигзаг” или длины стежка.	S-86
⑪		Кнопка выбора режима шитья определенной иглой (одиночной или двойной)	Нажмите на эту кнопку для выбора режима шитья одиночной или двойной иглой.	“Базовые операции”
⑫		Кнопка сенсорной функции (для моделей с сенсорными функциями)	Нажмите эту кнопку, чтобы использовать сенсорную функцию.	
⑬		Кнопка выбора размера	Эта кнопка используется для выбора размера рисунка строчки (большой, маленький).	S-86
⑭		Кнопка изображения	При нажатии на эту кнопку появляется увеличенное изображение выбранного рисунка строчки.	S-88
⑮		Кнопка вертикального зеркального отображения	Если после выбора рисунка строчки нажать на эту кнопку, то создается вертикальное зеркальное отображение этого рисунка.	S-86
⑯		Кнопка изменения плотности строчки	После выбора рисунка строчки можно использовать эту кнопку для изменения плотности строчки рисунка.	S-87
⑰		Кнопка удаления	Если был выбран не тот рисунок строчки, который требуется, то с помощью этой кнопки можно удалить такой ошибочно выбранный рисунок. Если ошибка была допущена при комбинировании рисунков строчек, то с помощью этой кнопки можно удалить эти рисунки.	S-78, S-79
⑱		Кнопка выбора однократного/повторяющегося вышивания рисунка	Нажмите на эту кнопку для выбора режима вышивки рисунка – однократного или повторяющегося.	S-86
⑲		Кнопка возврата к началу	Когда шитье остановлено, нажмите эту кнопку для возврата к началу рисунка.	S-87
⑳		Кнопка главного экрана	(только для швейно-вышивальной машины) Нажмите эту кнопку для перехода на главный экран.	–
㉑		Кнопка блокировки экрана	При нажатии на эту кнопку происходит блокировка отображаемого экрана. Когда экран заблокирован, различные настройки, такие как ширина строчки и длина стежка, фиксируются и не могут быть изменены. Для разблокирования экрана снова нажмите на эту кнопку.	S-18
㉒		Кнопка контрольного маркера (для моделей, оборудованных контрольным маркером)	Нажмите эту кнопку, чтобы включить отображение контрольного маркера вдоль линии шитья. Контрольный маркер облегчает выравнивание выполняемой строчки по краю материала или по метке на материале.	S-14
㉓		Кнопка “СДВИГ ВПРАВО/ВЛЕВО (L/R SHIFT)”	Нажмите кнопку  для смещения рисунка строчки вправо или кнопку  для смещения рисунка влево. Эта функция доступна не для всех рисунков. Смещение возможно только для тех строчек, для которых эта функция доступна. Выделено значение, установленное по умолчанию на машине.	S-11
㉔		Кнопка изменения межсимвольного интервала	Служит для изменения интервала между рисунками букв/символов.	S-80
㉕		Кнопка функций страницы	Нажмите эту кнопку, чтобы показать все доступные функции на данном экране.	S-80

Изменение размера

Выберите рисунок строчки, затем нажмите кнопку  для изменения размера рисунка строчки. Рисунок строчки будет иметь размер, который выделен на этой кнопке.



Напоминание

- Если после изменения размера продолжить ввод рисунков строчек, эти рисунки также будут иметь этот установленный размер.
- Изменить размер скомбинированных рисунков строчек после ввода рисунка строчки нельзя.

Реальный размер рисунка строчки

* Размер зависит от материала и нитей.

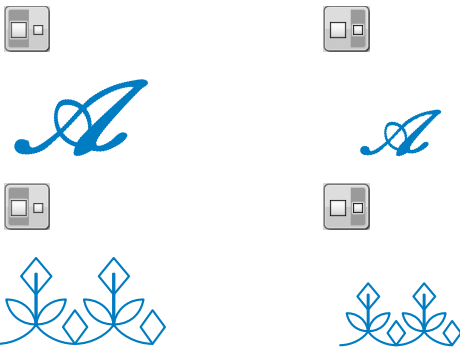

Изменение длины рисунка (только для рисунков атласных строчек 7 мм)

При выборе рисунка атласных строчек 7 мм нажмите кнопку  для выбора одной из пяти автоматических настроек длины рисунка без изменения настроек ширины строчки "зигзаг" или длины стежка.

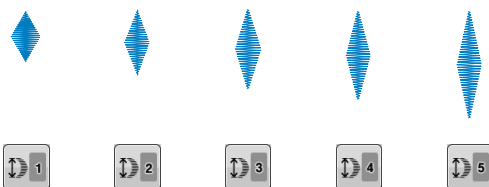

Создание вертикального зеркального отображения

Для создания вертикального зеркального отображения выберите рисунок строчки, а затем нажмите кнопку .

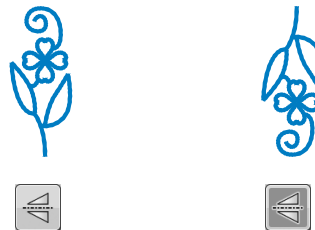

Создание горизонтального зеркального отображения

Для создания горизонтального зеркального отображения выберите рисунок строчки, а затем нажмите кнопку .



Повторяющееся вышивание рисунка

Для выбора повторяющегося или одиночного вышивания рисунка нажмите кнопку .

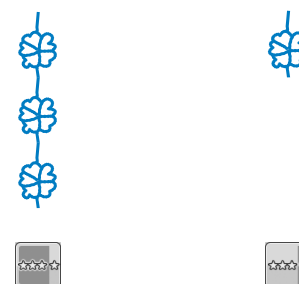

**Напоминание**



- Для завершения выполнения полного элемента орнамента при повторяющемся вышивании рисунка можно во время вышивания нажать кнопку . Машина автоматически остановится, когда элемент орнамента будет завершен.

Изменение плотности строчки (только для рисунков атласных строчек)

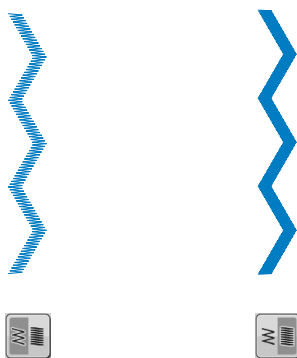
После выбора рисунка атласной строчки нажмите кнопку  для выбора требуемой плотности строчки.



! ОСТОРОЖНО!

- Если после изменения плотности строчки на  стежки стали наезжать друг на друга, вернитесь к плотности строчки . Если продолжать шить, в то время как стежки наезжают друг на друга, игла может погнуться или сломаться.

**Напоминание**

- Даже если после изменения плотности строчки выбрать новый рисунок, плотность рисунка остается той же самой до тех пор, пока она не будет изменена.
- Изменить плотность строчки скомбинированного рисунка после добавления дополнительных рисунков нельзя.

Возврат к началу рисунка

При вышивании символьных/декоративных строчек можно вернуться к началу рисунка в том случае, если выполнено пробное шитье или если строчка вышита неверно.

1

Нажмите кнопку “Старт/Стоп” для

остановки машины, а затем нажмите .



→ Вышивание вернется к началу выбранного рисунка (“W”) с места, где вышивание было остановлено.

**Напоминание**

- Если эту кнопку нажать, когда вышивание остановлено, рисунок можно добавить в конец комбинированного рисунка строчки. (В данном примере добавляется “!”.)

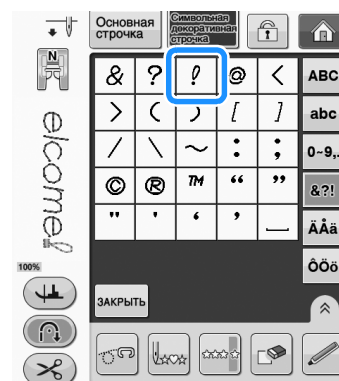
**2**

Для продолжения шитья нажмите кнопку “Старт/Стоп”.

Проверка отображения

С помощью этой кнопки можно просмотреть отображение примерного размера выбранного рисунка строчки. Можно также проверить и изменить цвета отображения на экране.

1 Нажмите кнопку .

→ На экран выводится отображение выбранного рисунка строчки.

2 Нажмите для изменения цвета нити на изображении на красный, синий или черный.





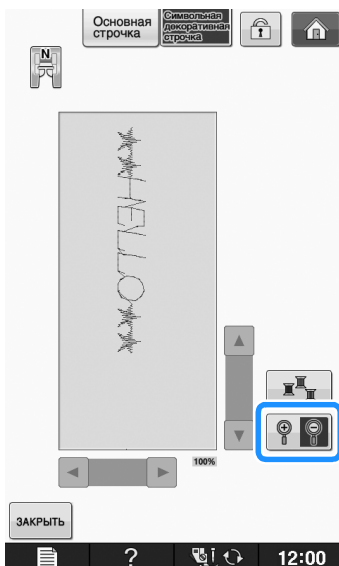

→ Цвет изменяется при каждом нажатии на эту кнопку.

3 Для просмотра увеличенного отображения нажмите кнопку .



4 Путем нажатия на кнопки

 /  /  /  можно просмотреть любую часть отображения, которая выходит за пределы видимой области дисплея.

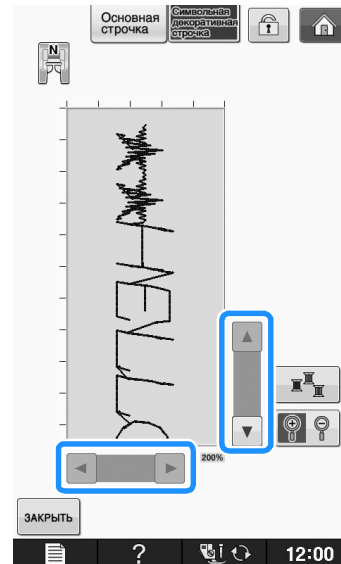

5 Для возврата к первоначальному экрану нажмите кнопку .

Напоминание

- Кроме того, с этого экрана, когда на нем отображается символ прижимной лапки, можно управлять шитьем.
- Изображения некоторых рисунков отображаются только в масштабе по умолчанию.

КОМБИНИРОВАНИЕ РИСУНКОВ СТРОЧЕК

На данной машине можно комбинировать различные рисунки строчек — например, символьные строчки, крестовидные строчки, атласные строчки или строчки, созданные с использованием функции “MY CUSTOM STITCH (Моя строчка)” (информацию о функции “MY CUSTOM STITCH (Моя строчка)” см. стр. S-102). Можно также комбинировать рисунки строчек различных размеров, зеркальные отображения рисунков строчек и прочее.

Перед комбинированием

Для вышивания комбинированных рисунков автоматически выбирается однократное вышивание. Если требуется использовать повторяющееся вышивание рисунка, то после завершения комбинирования рисунков строчки нажмите кнопку .

При изменении размеров, создании зеркальных отображений и выполнении других настроек скомбинированного рисунка строчки следует отредактировать выбранный рисунок до того, как будет выбран следующий. Редактирование этого рисунка после выбора следующего рисунка строчки будет невозможно.

Комбинирование различных рисунков строчек

Пример:



1 Нажмите кнопку .

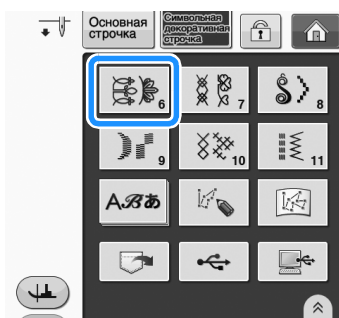

2 Выберите .

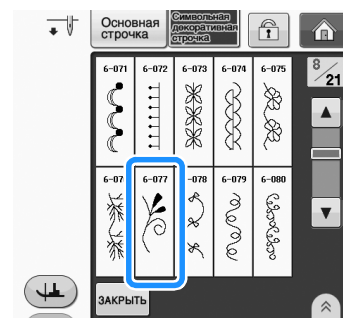

3 Нажмите кнопку .

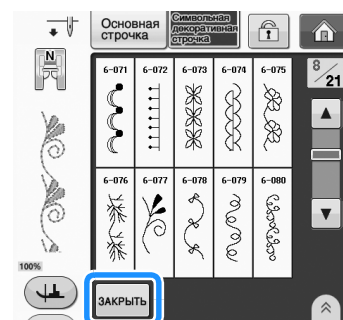

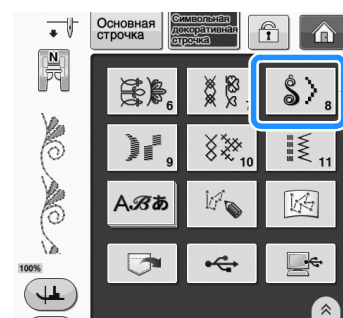

→ Происходит возврат к экрану выбора строчки.

4 Нажмите кнопку .

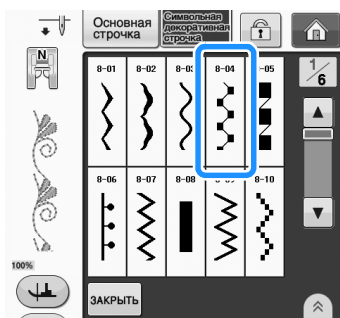

5 Выберите .



6 Для установки режима повторяющегося вышивания рисунка нажмите кнопку .

7 Нажмите кнопку .



Напоминание

- При нажатии кнопки  рисунки удаляются по одному начиная с последнего введенного рисунка.

Комбинирование больших и маленьких рисунков строчек



Пример:



1 Нажмите кнопку .

→ Выбирается большой размер строчки.

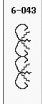
2 Для выбора маленького размера снова

нажмите кнопку , а затем – кнопку .

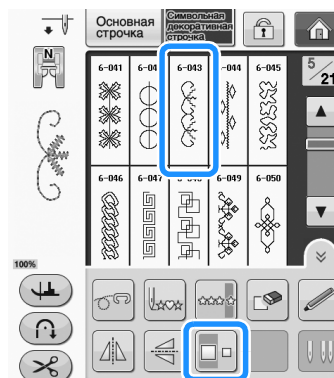

→ Размер отображаемого рисунка уменьшается.

3 Для установки режима повторяющегося вышивания нажмите кнопку .

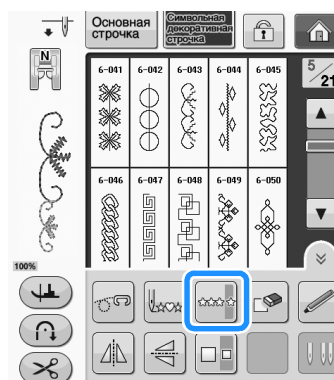



→ Вышивание введенного рисунка повторяется.

Комбинирование горизонтальных зеркальных отображений рисунка строчки

Пример:



- 1 Нажмите кнопку  .
- 2 Еще раз нажмите кнопку  , а затем - кнопку  .

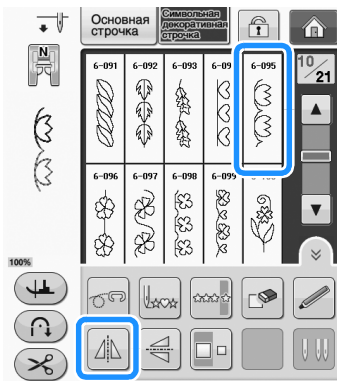

→ Получается горизонтальное (относительно вертикальной оси) зеркальное отображение рисунка.

- 3 Нажмите кнопку  .

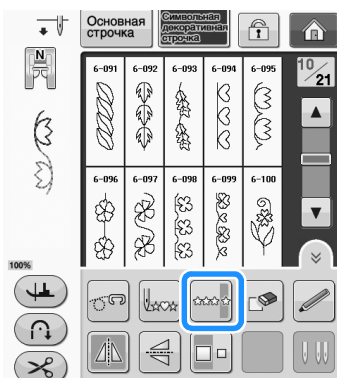





→ Вышивание введенного рисунка повторяется.

Комбинирование рисунков строчек различной длины

Пример:



- 1 Нажмите кнопку  , а затем однократно нажмите кнопку  .
→ Устанавливается длина рисунка  .
- 2 Снова выберите  , а затем три раза нажмите кнопку  .

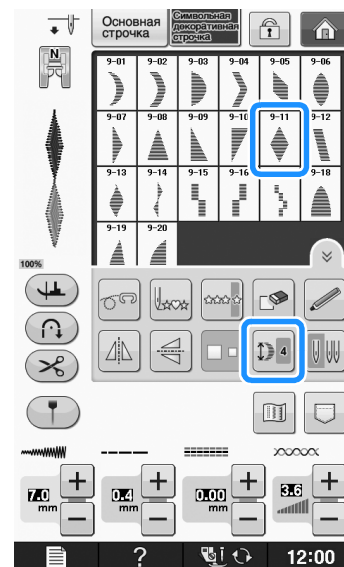

→ Устанавливается длина рисунка  .

3 Нажмите кнопку .

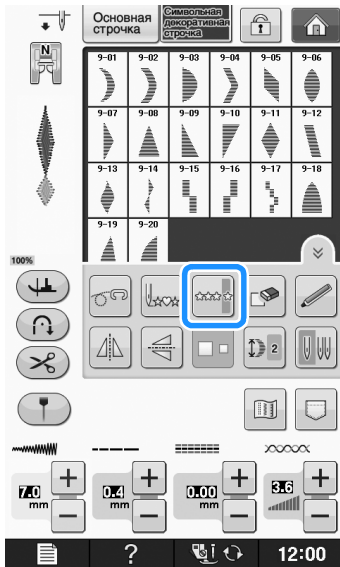



→ Вышивание введенного рисунка повторяется.

Пошаговое вышивание рисунка строчки (только для рисунков атласных строчек 7 мм)

С помощью кнопок   в случае использования рисунков атласных строчек 7 мм можно создавать “пошаговый” эффект.

Рисунки строчек, вышиваемые таким образом, что создается “пошаговый” эффект называются пошаговыми рисунками строчек.

- * Для смещения рисунка строчки на расстояние, равное половине размера этого рисунка, влево нажмите кнопку .
- * Для смещения рисунка строчки на расстояние, равное половине размера этого рисунка, вправо нажмите кнопку .

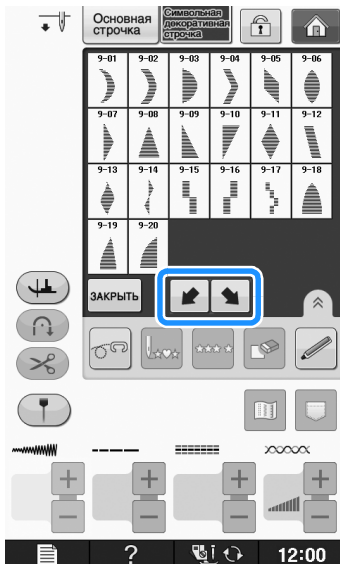

Пример:



1 Нажмите кнопку .

2 Нажмите кнопку .



→ Следующий рисунок строчки будет смещен вправо.

3 Еще раз нажмите кнопку .

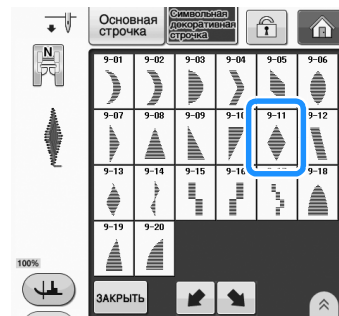

4 Нажмите кнопку .



→ Следующий рисунок строчки будет смещен влево.

5 Нажмите кнопку .

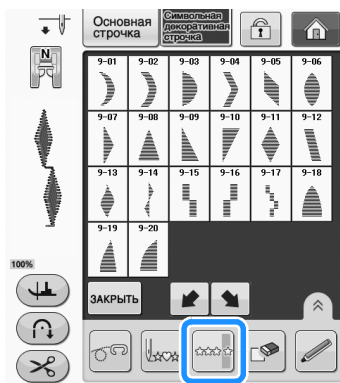









→ Вышивание введенного рисунка повторяется.

Другие примеры

Нажмите  →  →  →  → .









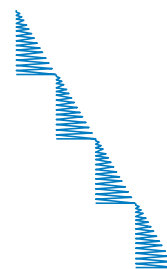

Нажмите  →  →  →  →  →  →  →  → .



Нажмите  →  →  → .



Нажмите  →  →  →  →  →  →  →  → .



ИСПОЛЬЗОВАНИЕ ФУНКЦИЙ ПАМЯТИ

Меры предосторожности при работе с данными для вышивания

При использовании данных о вышивании, отличных от тех, которые созданы и сохранены на этой машине, необходимо соблюдать перечисленные ниже меры предосторожности.

■ Типы данных о вышивании, которые можно использовать

- В памяти символьных/декоративных строчек для данной машины можно использовать файлы данных строчек .rtv, .rtx и .rti. Можно открыть файлы данных строчек .rtx или .rti, но при сохранении такие файлы сохраняются как файлы данных строчек .rtv. Если данные были сохранены не в наших системах создания дизайнов или не на наших машинах, использование таких данных может привести к неполадке машины.

■ Типы USB-устройств/носителей, которые можно использовать

Данные о строчках можно сохранять во внешних USB-устройствах, откуда они потом могут читаться машиной. Используйте внешние носители данных, имеющие следующие характеристики:

- Флэш-накопитель USB (флэш-память USB)
- USB-накопитель на гибком диске

Данные о строчках можно считывать только с:

- USB-устройства CD-ROM, CD-R и CD-RW

С помощью USB-устройства чтения карт/USB-модуля записи на карту можно также использовать следующие типы носителей.

- Secure Digital (SD) Card
- CompactFlash
- Memory Stick
- Smart Media
- Multi Media Card (MMC)
- xD-Picture Card



Примечание

- Некоторые USB-носители могут не работать на данной машине. Более подробную информацию см. на нашем веб-сайте.
- После подключения USB-устройств/носителей индикатор доступа начинает мигать, и для распознавания устройств/носителей требуется около 5–6 секунд. (Это время может варьироваться в зависимости от типа USB-устройства/носителя).

- Для создания папок с файлами используйте компьютер.

■ Поддерживаемые компьютеры и операционные системы

- Совместимые модели:
IBM-PC компьютер с USB-портом в стандартной комплектации
IBM PC-совместимый компьютер с USB-портом в стандартной комплектации
- Поддерживаемые операционные системы:
Microsoft Windows XP, Windows Vista, Windows 7

■ Меры предосторожности при использовании компьютера для создания и сохранения данных

- Если имя файла/папки с данными строчек не удается определить (например, из-за наличия в имени специальных символов), файл/папка не отображается. В таком случае измените имя файла/папки. Рекомендуется использовать в именах файлов только 26 букв английского алфавита (прописные и строчные), цифры от 0 до 9, а также знаки "-" и "_".
- Можно получать данные в папках, созданных на USB-носителе.
- Не создавайте папки на съемном диске (папка "Съемный диск") на компьютере. Если данные о строчке сохранены в папке на съемном диске ("Съемный диск"), машина не сможет получить эти данные.

Сохранение рисунков строчек в памяти машины

Часто используемые рисунки строчек можно сохранять в памяти машины. В памяти машины можно сохранить всего около 511 КБ рисунков строчек.



Примечание

- Не выключайте выключатель питания машины, пока на дисплее отображается экран “Сохранение...”. В противном случае сохраняемый рисунок строчки будет потерян.



Напоминание

- Сохранение рисунка может продолжаться несколько секунд.
- Информацию об извлечении сохраненного рисунка строчки см. на Стр. S-98.

1 Нажмите кнопку .



2 Нажмите кнопку .

- * Для возврата к первоначальному экрану без сохранения нажмите кнопку **ЗАКРЫТЬ**.

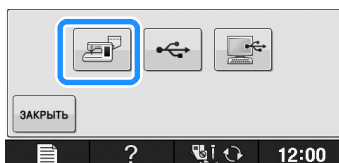

→ Отобразится экран “Сохранение...”. После сохранения рисунка автоматически происходит возврат к первоначальному экрану.

■ Если память заполнена

Если при попытке сохранения рисунка в памяти машины появляется этот экран, это означает, что в памяти недостаточно свободного места для сохранения выбранного в текущий момент рисунка строчки. Для сохранения рисунка строчки в памяти машины необходимо удалить какой-либо ранее сохраненный рисунок.

1 Нажмите кнопку .

- * Для возврата к первоначальному экрану без сохранения нажмите кнопку **ОТМЕНА**.



2 Выберите рисунок строчки для удаления.

- * Если вы решили не удалять этот рисунок, нажмите кнопку **ЗАКРЫТЬ**.

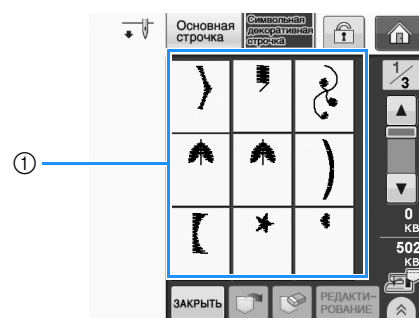

- ① Карманы, содержащие сохраненные рисунки строчек

3 Нажмите кнопку .



→ Появляется сообщение-подтверждение.

4 Нажмите кнопку .

* Если вы решили не удалять этот рисунок, нажмите кнопку .



→ Машина удаляет рисунок строчки, а затем автоматически сохраняет новый рисунок.

Сохранение рисунков строчек на USB-носитель

Для передачи рисунков строчек с машины на USB-носитель подключайте USB-носитель к верхнему USB-порту машины.

Напоминание

- Можно использовать имеющиеся в продаже стандартные USB-носители, но некоторые USB-носители не поддерживаются данной машиной. Более подробную информацию см. на нашем веб-сайте.
- В зависимости от типа используемого USB-носителя подключите USB-устройство напрямую к USB-порту машины или вставьте в USB-порт машины устройство чтения/записи USB-носителей.
- USB-носитель можно подключить или отсоединить в любой момент кроме времени, когда выполняется сохранение или удаление.

1 Нажмите кнопку .



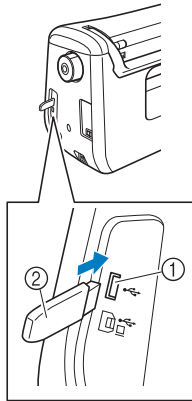

2 Вставьте USB-носитель в USB-порт машины.

- ① USB-порт
- ② USB-носитель

Примечание

- Скорость обработки может различаться в зависимости от размера файлов с данными.
- С данной машиной нельзя использовать два USB-носителя одновременно. Если подключено два USB-носителя, определяется только USB-носитель, установленный первым.

3 Нажмите кнопку .

- * Для возврата к первоначальному экрану без сохранения нажмите кнопку .



- Отобразится экран “Сохранение...”. После сохранения рисунка автоматически происходит возврат к первоначальному экрану.

Примечание

- Не подключайте и не извлекайте USB-носитель, пока отображается экран “Сохранение...”. Это приведет к потере части или всего сохраняемого рисунка.

Сохранение рисунков строчек на компьютере

С помощью прилагаемого USB-кабеля можно подключить машину к компьютеру, что позволяет временно извлекать рисунки строчек из памяти компьютера и сохранять их в папке “Съемный диск” компьютера. На съемном диске (“Съемный диск”) можно сохранить рисунки общим объемом около 3 МБ, но сохраненные рисунки строчек удаляются при выключении машины.

**Примечание**

- Не выключайте выключатель питания машины, пока на дисплее отображается экран “Сохранение...”. В противном случае сохраняемый рисунок строчки будет потерян.

1 Подключите разъемы USB-кабеля к соответствующим USB-портам на компьютере и на машине.**2** Включите компьютер и выберите “Компьютер (Мой компьютер)”.

- * USB-кабель можно подключать к USB-портам компьютера и машины независимо от того, включены они или нет.

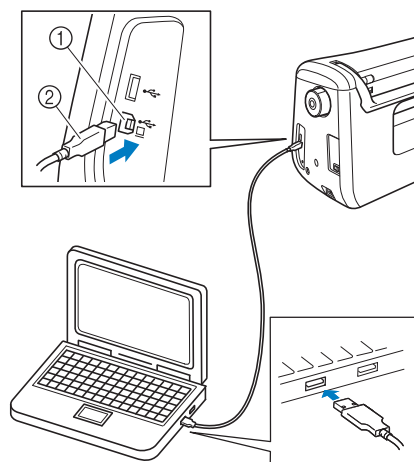

- ① USB-порт для компьютера
- ② Разъем USB-кабеля

- На мониторе компьютера в “Съемный диск” появится значок “Компьютер (Мой компьютер)”.

**Примечание**

- Разъемы USB-кабеля можно вставлять в порт в строго определенном положении. Если соединитель не вставляется в разъем, не прилагайте чрезмерных усилий, чтобы вставить его, а проверьте ориентацию соединителя.
- Подробную информацию о расположении USB-порта на компьютере (или на USB-концентраторе) см. в руководство пользователя программы по эксплуатации соответствующего оборудования.

3 Нажмите кнопку .

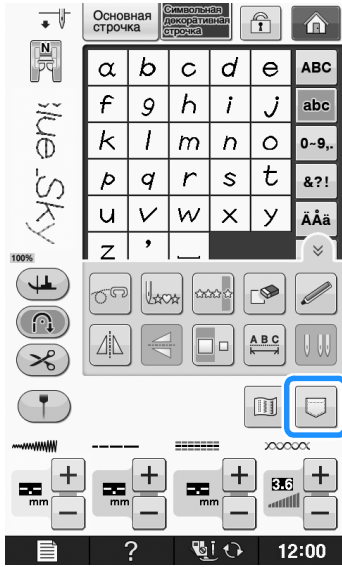

4 Нажмите кнопку .

* Для возврата к первоначальному экрану без сохранения нажмите кнопку  **ЗАКРЫТЬ**.

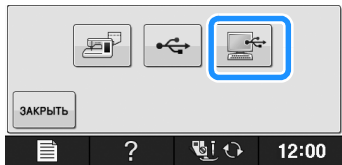

→ Рисунок строчки временно сохраняется в "Съемный диск" в "Компьютер (Мой компьютер)".

5 Выберите файл данных рисунка строчки с расширением **.rtmv** и скопируйте его на компьютер.

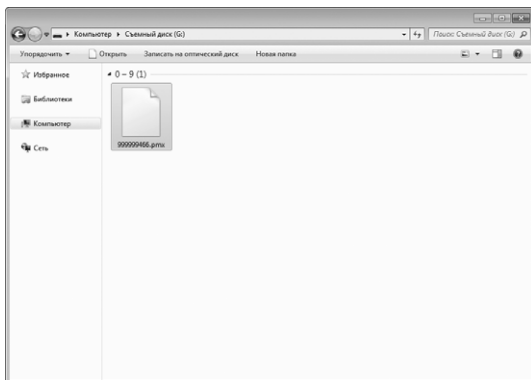

Примечание

• Не выключайте питание машины в то время, когда на дисплее отображается экран "Сохранение...". Это может привести к потере данных.

Извлечение рисунков строчек из памяти машины

1 Нажмите кнопку .

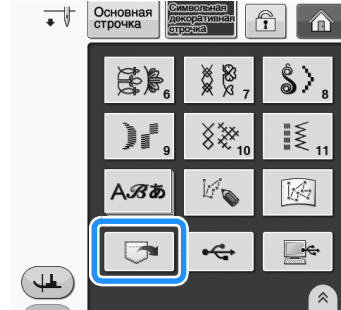

→ Появляется экран выбора кармана.

2 Выберите рисунок строчки для извлечения.

- * Если сохраненный рисунок строчки отображается не полностью, нажмите на эскиз.
- * Для возврата к первоначальному экрану без сохранения нажмите кнопку  **ЗАКРЫТЬ**.



① Сохраненные рисунки строчек

3 Нажмите кнопку .

- * Для удаления рисунка строчки нажмите кнопку .

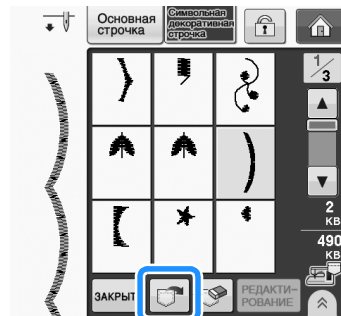

→ Выбранный рисунок строчки извлекается, и появляется экран шитья.

Извлечение данных с USB-носителя

Можно вызывать определенный рисунок строчки либо напрямую с USB-носителя, либо из папки на USB-носителе. Если рисунок строчки находится в папке, проверьте каждую папку, чтобы найти рисунок строчки.

- 1 Вставьте USB-носитель в USB-порт машины (см. стр. S-96).

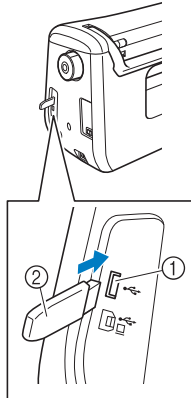

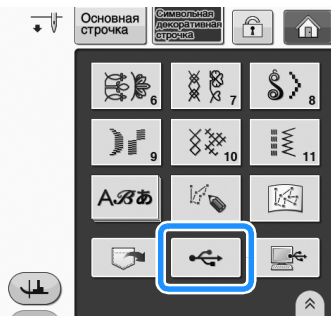

- 1 USB-порт
- 2 USB-носитель

- 2 Нажмите кнопку .



→ Появятся рисунки строчек и папки верхнего уровня.

- 3 Нажмите , когда есть подпапка для сортировки двух и более строчек на USB-носителе, отображается рисунок строчки в подпапке.

* Для возврата к первоначальному экрану без извлечения данных нажмите кнопку .



→ Отображаются рисунки строчек и имеющиеся в папке подпапки. Выберите папку, чтобы просмотреть сохраненные в ней рисунки.

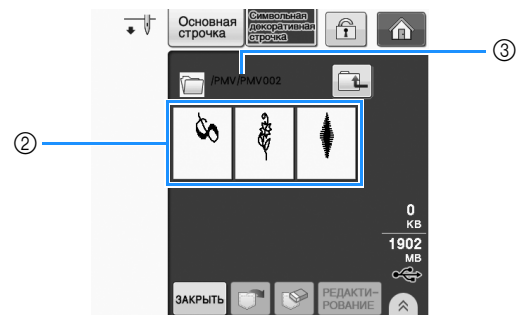



- 1 Имя папки
- 2 Рисунки строчек в папке показывают только первый рисунок из комбинированных рисунков.
- 3 Путь

* При нажатии кнопки  отображается предыдущая папка.

* Используйте компьютер для создания папок. Невозможно создать папки с помощью машины.

- 4 Нажмите кнопку с изображением рисунка строчки, который требуется извлечь.

5 Нажмите кнопку .

* Для удаления рисунка строчки нажмите кнопку . Рисунок будет удален с USB-носителя.



→ Выбранный рисунок строчки извлекается, и открывается экран шитья.

Извлечение данных из компьютера

- 1** Подключите разъемы USB-кабеля к соответствующим USB-соединителям на компьютере и на машине (см. стр. S-97).
- 2** На компьютере откройте “Компьютер (Мой компьютер)” и перейдите к “Съемный диск”.

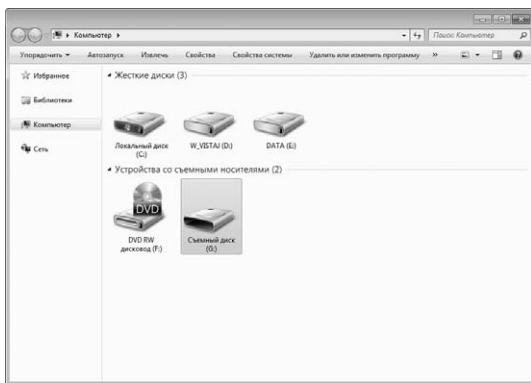

3 Переместите/скопируйте данные рисунка “Съемный диск”.

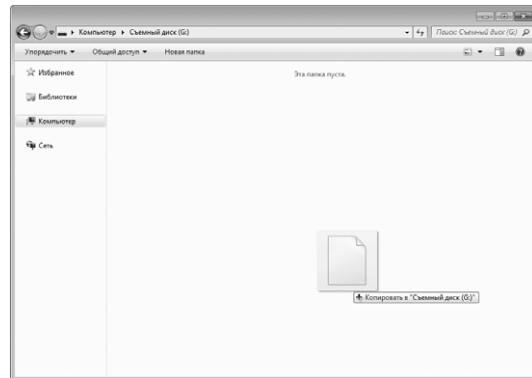

→ Данные рисунка строчки в “Съемный диск” записываются в память машины.

Примечание

- Во время записи данных не отсоединяйте USB-кабель.
- Не создавайте папки в “Съемный диск”. Поскольку папки не отображаются, данные рисунков строчек не могут быть извлечены.

4 Нажмите кнопку .

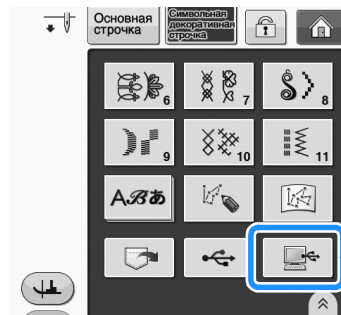

→ Рисунки строчек, хранящиеся на компьютере, отображаются на экране выбора.

5 Нажмите кнопку с изображением рисунка строчки, который требуется извлечь.

* Для возврата к первоначальному экрану без извлечения данных нажмите кнопку **ЗАКРЫТЬ**.

6 Нажмите кнопку .

- * Для удаления рисунка строчки нажмите кнопку . Рисунок будет удален из папки “Съемный диск” на компьютере.



→ Выбранный рисунок строчки извлекается, и открывается экран шитья.



Примечание

- Рисунок, извлеченный из памяти компьютера, записывается в память машины лишь временно. При выключении машины этот рисунок стирается из ее памяти. Если требуется сохранить этот рисунок строчки, запишите его в постоянную память машины (“Сохранение рисунков строчек в памяти машины” на стр. S-95).

Глава 4

MY CUSTOM STITCH (Моя строчка)

СОЗДАНИЕ СТРОЧКИ.....	103
ВВОД ДАННЫХ СТРОЧКИ	105
■ Функции кнопок	105
■ Перемещение точки	107
■ Перемещение рисунка или его части	108
■ Вставка новых точек	109
ИСПОЛЬЗОВАНИЕ СОХРАНЕННЫХ ПОЛЬЗОВАТЕЛЬСКИХ СТРОЧЕК.....	110
Сохранение пользовательских строчек в списке	110
■ Если память заполнена	110
Извлечение сохраненных строчек	111

СОЗДАНИЕ СТРОЧКИ

С помощью функции "MY CUSTOM STITCH (Моя строчка)" можно записывать в память машины строчки, созданные вами. Можно также вышивать композиции, комбинируя строчки, созданные с использованием функции "MY CUSTOM STITCH (Моя строчка)" с встроенными символами (см. стр. S-89).

Напоминание

- С помощью функции "MY CUSTOM STITCH (Моя строчка)" можно создавать строчки шириной до 7 мм и с длиной стежка до 37 мм.
- Создание строчек с помощью функции "MY CUSTOM STITCH (Моя строчка)" можно упростить, начертив их предварительно на прилагаемом листе с координатной сеткой.

- 1 **Вычертите рисунок строчки на листе с координатной сеткой (складской номер SA507, GS3:X81277-151).**

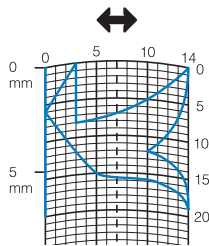

Напоминание

- Упростите рисунок таким образом, чтобы он мог вышиваться непрерывной линией. Для получения более привлекательной строчки закройте линию рисунка путем пересечения начала и конца этой линии.

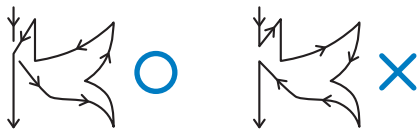

Если рисунок должен повторяться или связываться с другими рисунками, то начальная и конечная точки этого рисунка должны находиться на одной высоте (на одной линии координатной сетки).



- 2 **Задайте интервал между повторяющимися строчками.**

- * Путем настройки интервала между повторяющимися строчками можно создавать различные рисунки с использованием одной строчки.

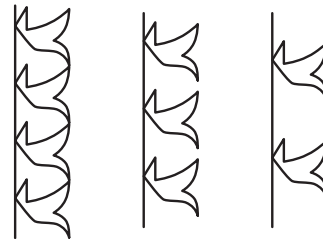
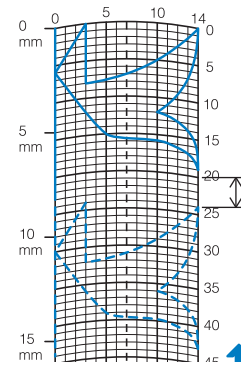

- 3 **Расположите на листе точки, в которых линия рисунка должна пресекаться с сеткой, и соедините эти точки линией.**

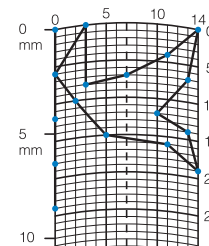

- 4 **Определите координаты X и Y для каждой из отмеченных точек.**

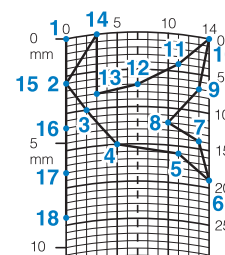



Напоминание

- Этим будет определяться рисунок строчки, который будет вышиваться.

Примеры пользовательских строчек

	Строчка	1	2	3	4	5	6	7	8	9	10	11	12	13	14	15
	↕	0	12	18	22	23	21	17	14	12	9	6	3	1	3	6
	↔	0	0	3	6	10	13	14	13	11	13	14	13	10	6	3
	Строчка	16	17	18	19	20	21	22	23	24	25	26	27	28	29	30
	↕	12	41	43	40	41	38	35	32	30	32	35	41	45	47	44
	↔	0	0	4	7	11	13	14	13	10	6	3	0	0	4	7
	Строчка	31	32	33	34	35	36	37	38	39	40	41	42	43	44	45
	↕	45	47	50	54	56	55	51	45	70						
↔	11	13	14	13	10	6	3	0	0							

	Строчка	1	2	3	4	5	6	7	8	9	10	11	12	13	14	15
	↕	0	30	32	32	32	33	35	35	37	35	32	30	30	29	26
	↔	0	0	1	7	10	12	11	8	12	14	14	11	5	3	8
	Строчка	16	17	18	19	20	21	22	23	24	25	26	27	28	29	30
	↕	24	18	13	12	13	10	12	8	12	7	12	6	10	5	10
	↔	10	13	14	14	12	11	10	9	8	6	6	3	2	0	2
	Строчка	31	32	33	34	35	36	37	38	39	40	41	42	43	44	45
	↕	16	19	23	22	17	22	23	19	42						
↔	1	0	0	6	10	6	0	0	0							



	Строчка	1	2	3	4	5	6	7	8	9	10	11	12	13	14	15
	↕	0	3	5	8	12	17	20	24	27	29	31	32	30	27	24
	↔	0	5	8	11	13	14	14	13	12	11	9	6	3	1	0
	Строчка	16	17	18	19	20	21	22	23	24	25	26	27	28	29	30
	↕	21	18	16	15	15	16	18	21	25	28	33	37	41	43	44
	↔	0	1	3	5	8	10	12	13	14	14	13	11	8	5	0
	Строчка	31	32	33	34	35	36	37	38	39	40	41	42	43	44	45
	↕															
↔																





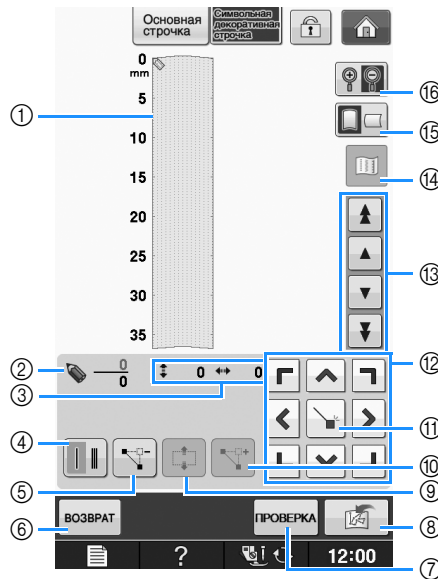









	Строчка	1	2	3	4	5	6	7	8	9	10	11	12	13	14	15
	↕	0	5	4	5	8	7	8	11	11	11	16	11	7	4	0
	↔	7	7	3	7	7	0	7	7	3	7	7	3	0	3	7
	Строчка	16	17	18	19	20	21	22	23	24	25	26	27	28	29	30
	↕	4	7	11	16	21	20	21	24	23	24	27	27	27	32	27
	↔	11	14	11	7	7	11	7	7	14	7	7	11	7	7	11
	Строчка	31	32	33	34	35	36	37	38	39	40	41	42	43	44	45
	↕	23	20	16	20	23	27	32								
↔	14	11	7	3	0	3	7									

ВВОД ДАННЫХ СТРОЧКИ

■ Функции кнопок





- ① В этой области отображается создаваемая строчка.
- ② Сверху отображается номер текущей заданной точки, а снизу — общее количество точек в строчке.
- ③ Сверху отображается координата “у” указателя , а снизу — координата “х” указателя .

№.	Отображение	Название кнопки	Описание	Стр.
④		Кнопка выбора одиночной/тройной строчки	Служит для выбора однократного или тройного прошивания строчки между двумя точками.	S-106
⑤		Кнопка удаления точки	Служит для удаления выбранной точки.	S-107
⑥		Кнопка возврата	Служит для выхода из экрана ввода данных строчки.	—
⑦		Кнопка тестирования	Служит для пробного вышивания строчки.	S-107, S-110
⑧		“Кнопка памяти MY CUSTOM STITCH (Моя строчка)”	Служит для сохранения создаваемой строчки в памяти.	S-110
⑨		Кнопка перемещения блока	Служит для объединения точек в группу и совместного их перемещения.	S-108
⑩		Кнопка вставки	Служит для вставки новых точек в рисунок строчки.	S-109
⑪		Кнопка установки	Служит для установки точки на рисунке строчки.	S-106 до S-108
⑫		Кнопки с обозначениями стрелок	Эти кнопки служат для перемещения указателя  по области отображения.	S-106 до S-109
⑬		Кнопки “от точки к точке”	Служат для перемещения указателя  от точки к точке на строчке или к первой или к последней введенной точке на строчке.	S-107 до S-109
⑭		Кнопка изображения	Служит для просмотра изображения строчки.	S-107
⑮		Кнопка направления линий сетки	Служит для изменения направления линий координатной сетки на листе.	S-106
⑯		Кнопка увеличения	При нажатии на эту кнопку появляется увеличенный вариант создаваемой строчки.	S-106

1 Нажмите кнопку  .

2 Нажмите кнопку  .



3 С помощью кнопок  переместите указатель  в позицию с координатами первой точки на листе с сеткой.

* Для изменения направления листа с координатной сеткой нажмите кнопку  .

* Для увеличения изображения создаваемой строчки нажмите кнопку  .

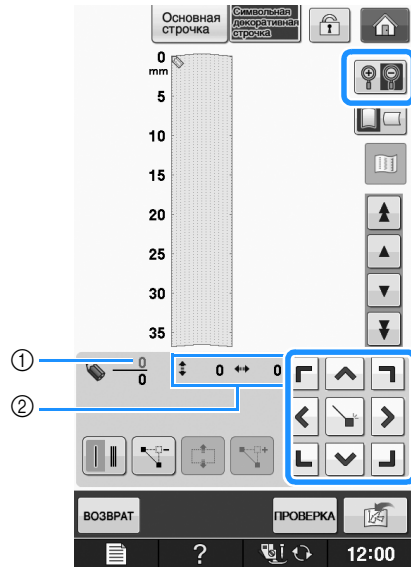

① Номер текущей выбранной точки/общее количество точек
 ② Координаты указателя 

4 Для добавления точки, указанной символом

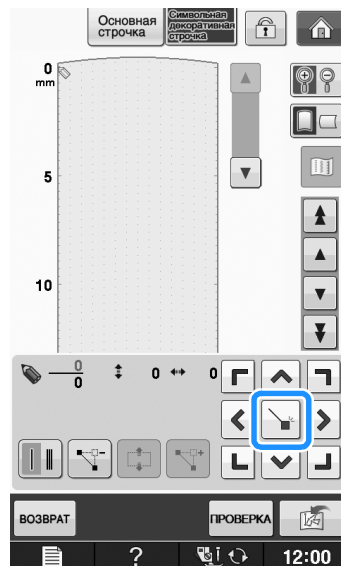

 (указатель), нажмите кнопку  .

* Чтобы вставить координаты с помощью пера для сенсорного экрана, переместите кончик пера к нужной точке. После того как вы отнимите перо от экрана, указанная точка вводится в граф этих координат. Отобразится номер выделенной в данный момент точки вместе с общим количеством точек в строчке.





5 Выберите, будет ли между первыми двумя точками прошиваться одинарная или тройная строчка.

* Для прошивания трех стежков нажмите кнопку, чтобы она отобразилась как  .

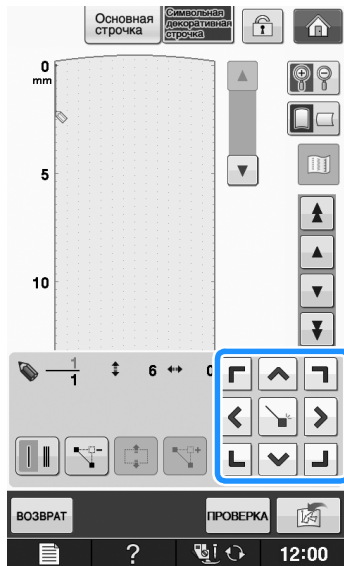
- 6** С помощью кнопок  переместите указатель  на вторую точку и нажмите кнопку .



- 7** Повторяйте описанные выше операции для каждой точки, нарисованной на листе с сеткой, до тех пор, пока рисунок строчки не будет вычерчен на экране в виде непрерывной линии.

- * Для удаления выделенной введенной точки нажмите кнопку .
- * Для пробного вышивания строчки нажмите кнопку **ПРОВЕРКА**.
- * Для возврата к первоначальному экрану нажмите кнопку **ВОЗВРАТ**.
- * Для просмотра изображения строчки нажмите кнопку .

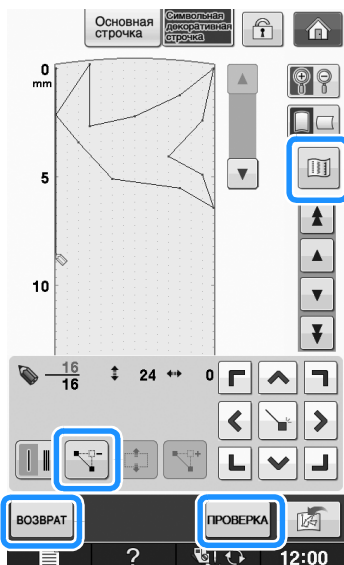

Напоминание

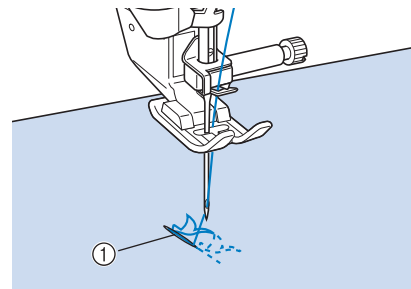

- Если введены точки, расположенные слишком близко друг к другу, нормальная подача материала может быть нарушена. Отредактируйте данные строчки так, чтобы интервалы между точками стали больше.
- Если рисунок должен повторяться и связываться с другими рисунками, убедитесь, что связывающие стежки добавлены так, чтобы рисунки строчек не перекрывались.







① Связывающие стежки

- Чтобы задать точку, прикоснитесь к листу с сеткой или используйте USB-мышь.

■ Перемещение точки

- 1** Нажатием кнопки  или кнопки  переместите указатель  на требуемую точку.

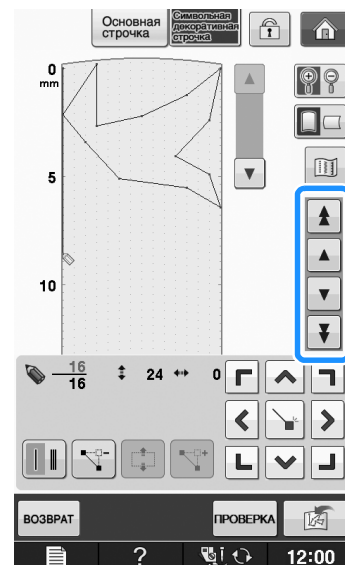

- * Для перемещения указателя  на первую точку нажмите кнопку .
- * Для перемещения указателя  на последнюю точку нажмите кнопку .
- * Можно также перемещать указатель  с помощью пера для сенсорного экрана.



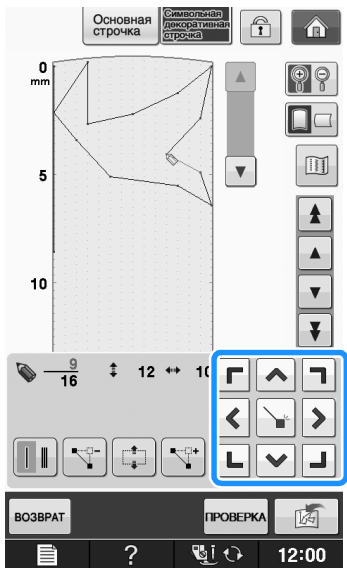



2 С помощью кнопок  переместите точку.



■ Перемещение рисунка или его части

1 Путем нажатия кнопки  или кнопки  переместите указатель  на первую точку части рисунка, которую требуется переместить.

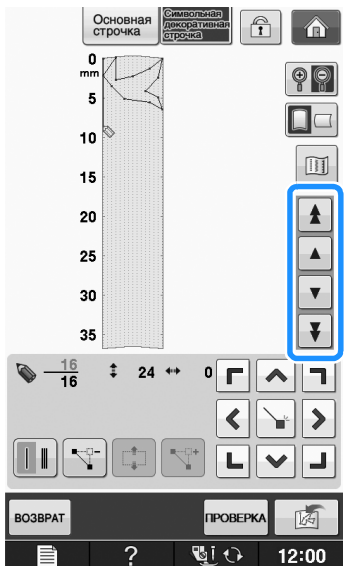

- * Для перемещения указателя  на первую точку нажмите кнопку .
- * Для перемещения указателя  на последнюю точку нажмите кнопку .
- * Можно также перемещать указатель  с помощью пера для сенсорного экрана.

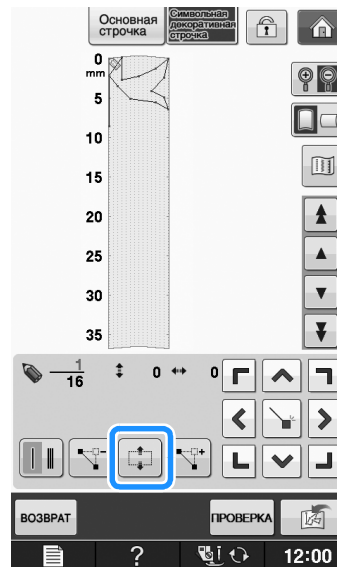

2 Нажмите кнопку .



→ Выделяется сама выделенная точка и все точки, которые были введены после нее.

3 Для перемещения выбранной части рисунка нажмите кнопку  или кнопку .

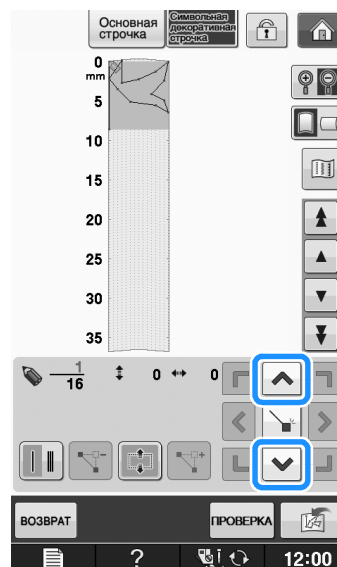



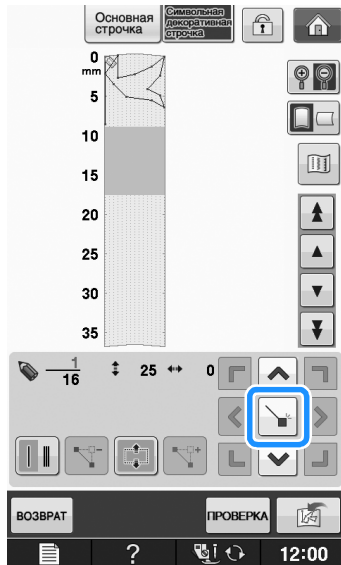

4 Нажмите кнопку .



→ Выделенная часть рисунка перемещается.

■ Вставка новых точек

1 Путем нажатия кнопки или кнопки переместите указатель на то место рисунка, где требуется добавить новую точку.

- * Для перемещения указателя  на первую точку нажмите кнопку .
- * Для перемещения указателя  на последнюю точку нажмите кнопку .
- * Можно также перемещать указатель  с помощью пера для сенсорного экрана.

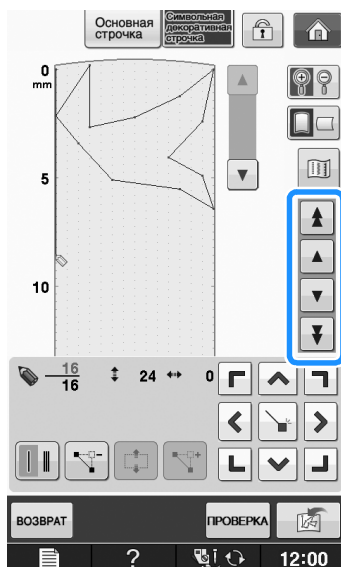

2 Нажмите кнопку .

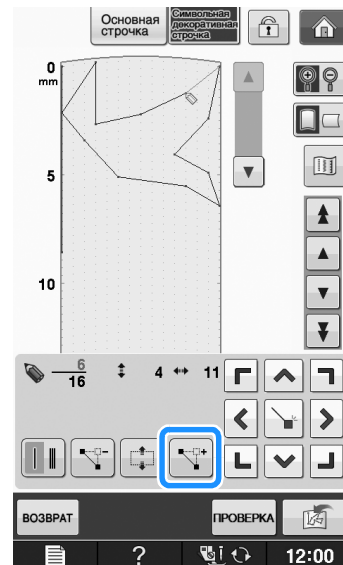

→ Новая точка вводится в рисунок, и указатель  перемещается на нее.

3 С помощью кнопок переместите точку.

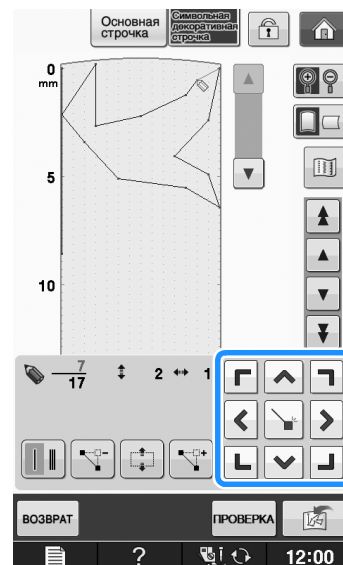

ИСПОЛЬЗОВАНИЕ СОХРАНЕННЫХ ПОЛЬЗОВАТЕЛЬСКИХ СТРОЧЕК

Сохранение пользовательских строчек в списке

Рисунки строчек, созданные с помощью функции “MY CUSTOM STITCH (Моя строчка)”, можно сохранять для последующего использования. По окончании ввода данных строчки нажмите кнопку . Появляется сообщение “Сохранение...”, и строчка сохраняется в памяти.

Перед сохранением строчки нажмите кнопку  для пробного вышивания этой строчки.

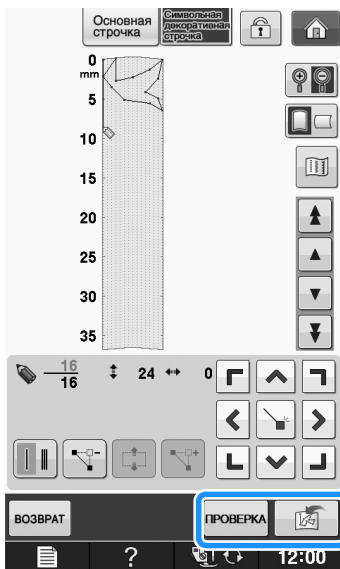

Напоминание

- Сохранение рисунка строчки занимает несколько секунд.
- Подробнее об извлечении сохраненного рисунка строчки см. стр. S-111.



Примечание

- Не выключайте машину, когда на экране отображается сообщение “Сохранение...”, так как это может привести к потере сохраняемых данных рисунка строчки.

Если память заполнена

Если после нажатия кнопки  появляется показанное ниже сообщение, то рисунок строчки не может быть сохранен, поскольку в памяти машины нет свободного пространства или объем данных сохраняемого рисунка строчки превышает объем свободного пространства в памяти. Чтобы в таком случае можно было сохранить этот рисунок строчки в памяти машины, необходимо удалить один из ранее сохраненных рисунков строчек.

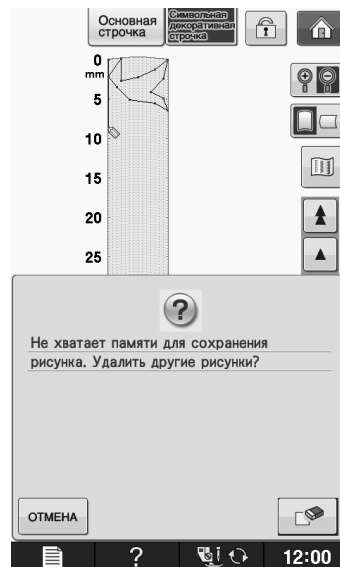

Примечание

- Чтобы сохранить пользовательские строчки на USB-носитель или на компьютер, выполните описанную выше процедуру сохранения пользовательской

строчки, а затем нажмите кнопку 

для выбора строчки (см. следующий раздел “Извлечение сохраненных строчек”). Для сохранения строчки на USB-носитель или на компьютер

нажмите кнопку . (Подробнее см. раздел “Сохранение рисунков строчек на USB-носитель” на стр. S-96 или “Сохранение рисунков строчек на компьютере” на стр. S-97.)

Извлечение сохраненных строчек

1 Нажмите кнопку .





→ Отображается список сохраненных рисунков строчек.

2 Выберите рисунок строчки.

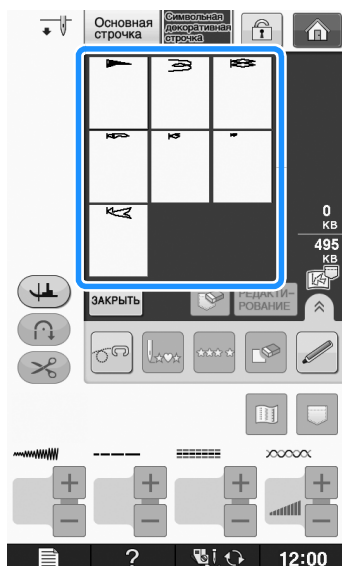
* Для возврата к предыдущему экрану без извлечения данных нажмите кнопку .



3 Нажмите кнопку .

- * Для удаления сохраненного рисунка строчки нажмите кнопку .
- * Для редактирования сохраненного рисунка строчки нажмите кнопку .

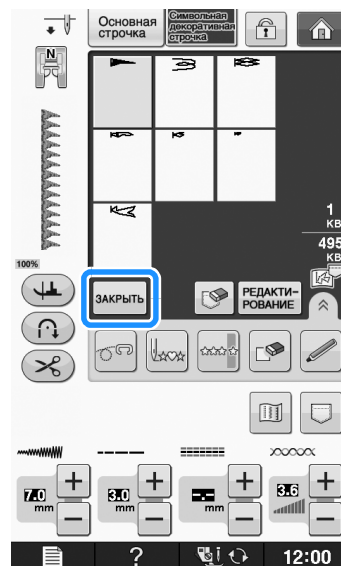

S
4

MY CUSTOM STITCH (Моя строчка)



Вышивание

В этом разделе приведены инструкции по вышиванию на данной машине.
Номера страниц этого раздела начинаются с буквы “Е”.

Снимки экранов и изображения машины могут немного различаться в зависимости от стран и регионов приобретения.

Глава1 Вышивание E-2

Глава2 Редактирование вышивки E-56

Глава 1

Вышивание

ВЫБОР РИСУНКОВ 3

- Уведомление об авторском праве 3
- Выбор рисунков вышивания, рисунков из “Коллекции Brother”, рисунков букв алфавита с цветочным орнаментом и рисунков для объемного вышивания 4
- Выбор рисунков букв/символов 5
- Выбор рисунков обрамления 7
- Выбор рисунков с вышивальных карт 7
 - Устройство чтения вышивальных карт (приобретается отдельно) и USB-модуль записи на карту* 7
 - Вышивальные карты (приобретаются отдельно) 7
- Выбор рисунков, хранящихся на USB-носителе/компьютере 8

ПРОСМОТР ДАННЫХ НА ЭКРАНЕ ВЫШИВАНИЯ 9

- Функции кнопок 10

ПОДГОТОВКА ТКАНИ 11

- Прикрепление стабилизирующего материала (подложки) с помощью утюга к ткани 11
- Закрепление ткани в пальцах 13
 - Типы пялец 13
 - Закрепление ткани 14
 - Использование листов с сеткой для вышивания 15
- Вышивание на маленьких кусочках ткани или на краях ткани 16
 - Вышивание на маленьких кусочках ткани 16
 - Вышивание на краях и углах 16
 - Вышивание на ленте или тесьме 16

УСТАНОВКА ПЯЛЕЦ 17

- Снятие пялец 17

ПОДТВЕРЖДЕНИЕ ПОЗИЦИИ РИСУНКА 19

- Проверка позиции рисунка 19
- Предварительный просмотр завершенного рисунка 20

ВЫПОЛНЕНИЕ РИСУНКА ВЫШИВКИ 21

- Выполнение привлекательной вышивки 21
 - Крышка игольной пластины для вышивания 22
- Выполнение рисунков вышивания 22
- Выполнение рисунков вышивания, в которых используются аппликации 23

РЕГУЛИРОВКИ ВО ВРЕМЯ ВЫШИВАНИЯ 26

- Если заканчивается нижняя нить (нить шпульки) 26
- Если во время вышивания обрывается нить 27
- Повторное выполнение процедуры с начала 28
- Возобновление вышивания после выключения питания машины 28

НАСТРОЙКИ ПРОЦЕДУРЫ ВЫШИВАНИЯ 30

- Регулировка натяжения нити 30
 - Корректировка натяжения нити 30
 - Слишком сильное натяжение верхней нити 30
 - Слишком слабое натяжение верхней нити 30
- Регулировка шпульного колпачка (без цветовой маркировки на винте) 31
 - Правильное натяжение 31

- Слишком слабое натяжение нижней нити 31
- Слишком сильное натяжение нижней нити 32

- Использование функции автоматической обрезки нити (обрезка после вышивания цвета) 32
- Использование функции подрезки нитей 32
 - Выбор длины стежка перехода, который не требуется подрезать 33
- Регулировка скорости вышивания 33
- Изменение экрана цветов нитей 34
- Изменение экрана “Отображение пялец” 35

КОРРЕКТИРОВКА РИСУНКА 36

- Перемещение рисунка 36
- Совмещение рисунка и иглы 36
- Изменение размера рисунка 37
- Поворот рисунка 38
- Создание горизонтального зеркального отображения 39
- Увеличение экрана редактирования 39
- Изменение плотности (только для букв алфавита и рисунков обрамления) 40
- Изменение цветов рисунков букв алфавита 40
- Вышивание связанных символов 41
- Непрерывное вышивание (монохромное с использованием одного цвета) 43

ИСПОЛЬЗОВАНИЕ ФУНКЦИЙ ПАМЯТИ 44

- Меры предосторожности при работе с данными для вышивания 44
 - Типы данных о вышивании, которые можно использовать 44
 - Типы USB-устройств/носителей, которые можно использовать 44
 - Поддерживаемые компьютеры и операционные системы 44
 - Меры предосторожности при использовании компьютера для создания и сохранения данных 44
 - Данные для вышивания Tajima (.dst) 45
- Сохранение рисунков вышивания в памяти машины 45
 - Если память заполнена 45
- Сохранение рисунков вышивания на USB-носителе 46
- Сохранение рисунков вышивания на компьютере 47
- Извлечение рисунков вышивания из памяти машины 48
- Извлечение данных с USB-носителя 49
- Извлечение данных из компьютера 50

ВЫШИВКА АППЛИКАЦИЙ 51



- Использование рисунка обрамления для изготовления аппликаций (1) 51
- Использование рисунка обрамления для изготовления аппликаций (2) 52
- Выполнение отдельных рисунков вышивания 53

ВЫБОР РИСУНКОВ

■ Уведомление об авторском праве

Рисунки, хранящиеся в памяти машины и на вышивальных картах, предназначены только для использования в личных целях. Любое публичное или коммерческое использование рисунков, охраняемых авторским правом, является нарушением закона об авторском праве и строго запрещено. В памяти машины содержится большое количество символьных и декоративных рисунков вышивания (полный список рисунков, записанных в памяти машины, см. в документе “Краткий справочник”). Кроме того, можно использовать рисунки с вышивальных карт (приобретаются отдельно).

После завершения инициализации машины и перемещения каретки в начальную позицию появляется экран выбора типа рисунка.

Если отображается другой экран, нажмите , а затем  для перехода к показанному ниже экрану.

В данной машине имеется 6 категорий рисунков.

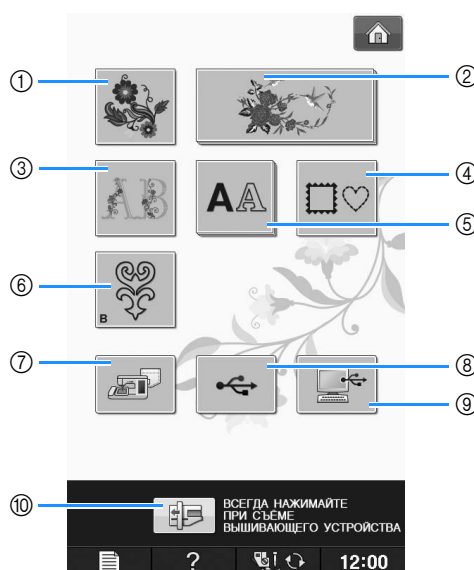

- ① Рисунки вышивания
- ② Коллекция Brother
- ③ Буквы алфавита, украшенные цветами
- ④ Рисунки обрамления
- ⑤ Рисунки букв/символов
- ⑥ Рисунки для объемного вышивания (“Приложение”)
- ⑦ Рисунки, сохраненные в памяти машины (см. стр. E-48)
- ⑧ Рисунки, сохраненные на USB-носителях (см. стр. E-49)
- ⑨ Рисунки, сохраненные на компьютере (см. стр. E-50)
- ⑩ Нажмите эту кнопку, чтобы переместить вышивальный модуль в положение хранения

Напоминание

- Кнопка, отображаемая как “наложение” нескольких кнопок (например:



и , указывает, что существуют подкатегории, которые необходимо выбрать перед появлением экрана выбора рисунка.

Выбор рисунков вышивания, рисунков из “Коллекции Brother”, рисунков букв алфавита с цветочным орнаментом и рисунков для объемного вышивания

1 Нажмите кнопку с категорией рисунка, который вы хотите вышить.

* Более подробную информацию о рисунках для объемного вышивания см. в разделе “Как создать объемную вышивку” в главе “Приложение”.



2 Нажмите кнопку с изображением рисунка, который требуется вышить.

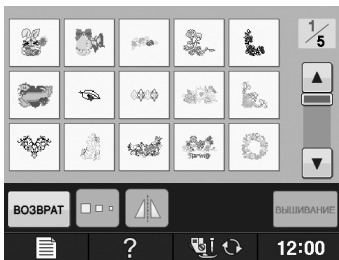

* Для перехода на следующую страницу нажмите кнопку .

* Для перехода на предыдущую страницу нажмите кнопку .

→ Выбранный рисунок отображается на дисплее.

3 Для создания зеркального отображения рисунка (если это требуется) нажмите кнопку .

* Если допущена ошибка при выборе рисунка, нажмите кнопку с изображением рисунка, который вы хотите вышить, и отобразится новый выбранный рисунок.



4 Нажмите кнопку .

→ Отображается экран вышивания.

5 Для выполнения вышивания рисунка перейдите к разделу “ПРОСМОТР ДАННЫХ НА ЭКРАНЕ ВЫШИВАНИЯ” на стр. E-9.

* Для возврата к предыдущему экрану для выбора другого рисунка нажмите кнопку .



Выбор рисунков букв/символов

Пример: Ввод текста “We Fly”.

1 Нажмите кнопку **AA**.

2 Нажмите кнопку с изображением шрифта, которым вы хотите вышить.

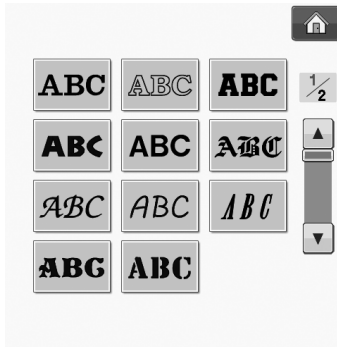



3 Нажмите, чтобы переключить экраны выбора строчек.

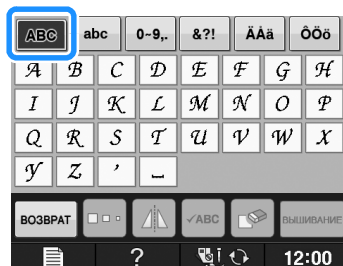

4 Нажмите кнопку **ABC** и введите “W”.



* Если требуется изменить размер знака, выберите знак и нажмите кнопку  для выбора необходимого размера. При каждом нажатии на эту кнопку размер переключается циклически (большой - средний - маленький).

* Если вы сделали ошибку, нажмите кнопку , чтобы стереть ошибочно введенный знак.

* Если рисунок слишком мал и его трудно рассмотреть, для его проверки можно воспользоваться кнопкой .

Напоминание

- Если после изменения размера продолжить добавление знаков, эти новые знаки будут вводиться с новым размером.
- После комбинирования рисунков символьных строчек изменить размер введенных знаков нельзя.

5 Нажмите кнопку **abc** и введите “e”.

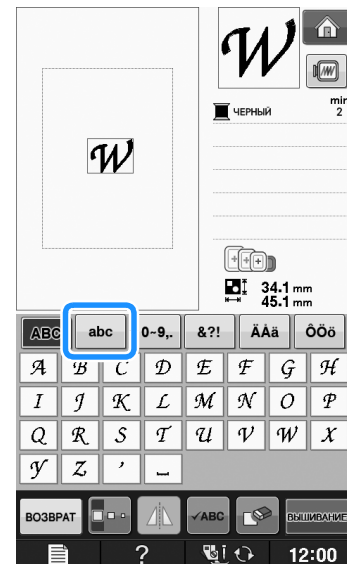

6 Нажмите кнопку  для ввода пробела.



- 7 Еще раз нажмите кнопку **ABC** и введите "F".



- 8 Нажмите кнопку **abc** и введите "F".



- 9 Нажмите кнопку **ВЫШИВАНИЕ**.



→ Отображается экран вышивания.

- 10 Для выполнения вышивания рисунка перейдите к разделу "ПРОСМОТР ДАННЫХ НА ЭКРАНЕ ВЫШИВАНИЯ" на стр. E-9.

* Для возврата к предыдущему экрану для выбора другого рисунка нажмите кнопку **ВОЗВРАТ**.

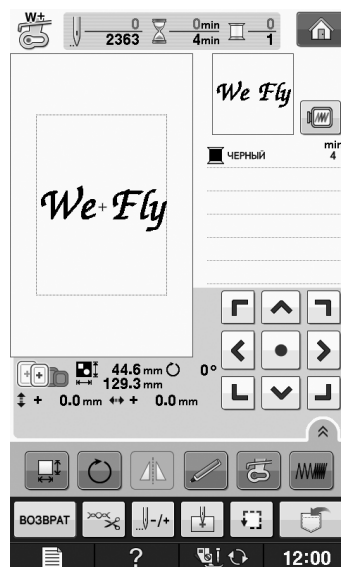

Выбор рисунков оформления

1 Нажмите кнопку .

2 В верхней части экрана нажмите кнопку с изображением формы оформления, которую вы хотите вышить.

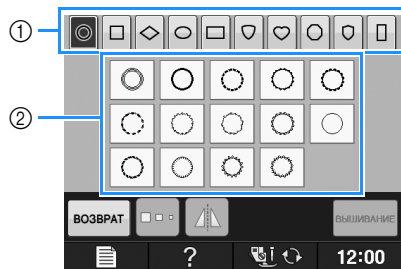

① Формы оформления

② Рисунки оформления

→ В нижней части экрана отображаются различные рисунки оформления.

3 Нажмите кнопку с изображением рисунка оформления, который вы хотите вышить.

* Если рисунок выбран ошибочно, нажмите кнопку с изображением рисунка, который вы хотите вышить.

→ Выбранный рисунок отображается на экране.

4 Нажмите кнопку .

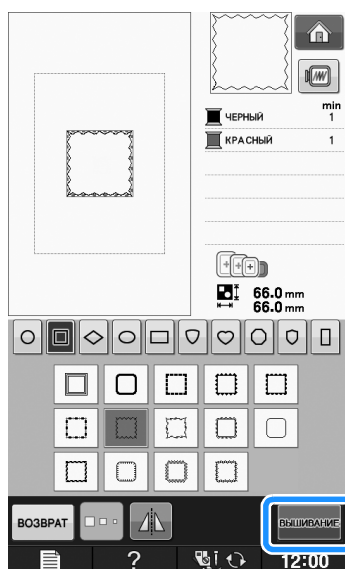

→ Отображается экран вышивания.

5 Для выполнения вышивания рисунка перейдите к разделу “ПРОСМОТР ДАННЫХ НА ЭКРАНЕ ВЫШИВАНИЯ” на стр. E-9.

* Для возврата к предыдущему экрану для выбора другого рисунка нажмите кнопку .

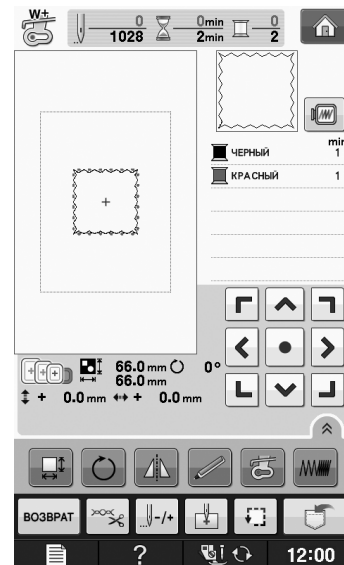

Выбор рисунков с вышивальных карт

■ Устройство чтения вышивальных карт (приобретается отдельно) и USB-модуль записи на карту*

- Используйте только устройство чтения вышивальных карт, предназначенное для данной машины. Применение неразрешенного устройства чтения вышивальных карт может привести к нарушению нормальной работы машины.
- * Если установлена программа PE-DESIGN Ver5 или более поздней версии, PE-DESIGN NEXT, PE-DESIGN Lite, PED-BASIC или PE-DESIGN PLUS, можно подключить в качестве устройства чтения вышивальных карт прилагаемый USB-модуль записи на карту и извлечь рисунки.

Примечание

- Рисунки вышивания невозможно сохранить с машины на вышивальную карту, вставленную в подключенный USB-модуль записи на карту*.

■ Вышивальные карты (приобретаются отдельно)

- Применяйте только вышивальные карты, предназначенные для данной машины. Применение неразрешенных карт может привести к нарушению нормальной работы машины.
- Вышивальные карты, продаваемые в других странах, не могут использоваться с данной машиной.
- Храните вышивальные карты в жестком защитном футляре.

- 1** Подключите дополнительное устройство чтения вышивальных карт или USB-модуль записи на карту к USB-порту машины.

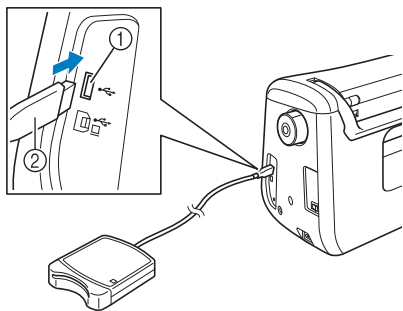

- ① USB-порт
- ② Устройство чтения вышивальных карт/USB-модуль записи на карту

- 2** Полностью вставьте карту в устройство чтения карт/USB-модуль записи на карту.

* Вставляйте вышивальную карту так, чтобы конец с напечатанной стрелкой был обращен вверх.

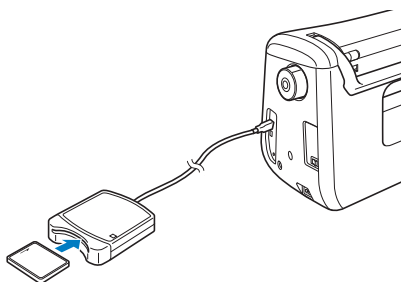

- 3** Нажмите кнопку на USB-порте.

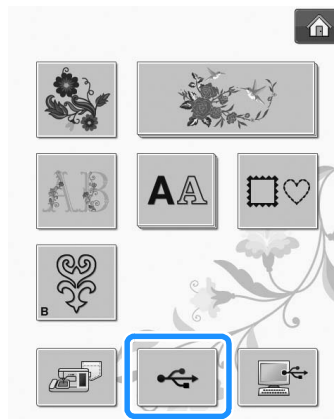

→ Рисунки, хранящиеся на вышивальной карте, отобразятся на экране выбора.

- 4** Используя процедуру, описанную на Стр. E-4, выберите рисунок.

Выбор рисунков, хранящихся на USB-носителе/компьютере

Инструкции по извлечению рисунков из памяти компьютера или с USB-носителя см. на стр. E-49 – E-50.

ПРОСМОТР ДАННЫХ НА ЭКРАНЕ ВЫШИВАНИЯ

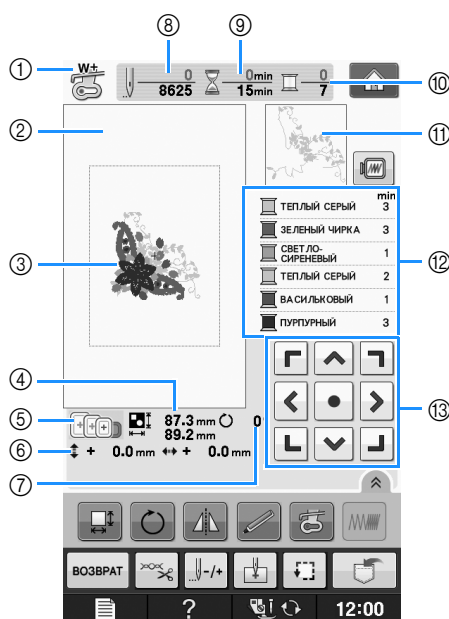

- ① Код прижимной лапки.
Для всех работ по вышиванию используйте лапку для вышивания “W+” или “W”. Когда на экране отображается символ этой прижимной лапки, можно шить.
- ② Границы области вышивания при использовании сверхбольших пялец (30 см × 20 см).
- ③ Предварительный просмотр выбранного рисунка.
- ④ Размер выбранного рисунка.
- ⑤ Пяльцы, которые могут использоваться для выбранного рисунка. Используйте пяльцы, которые подходят для данного рисунка (см. стр. E-13).
- ⑥ Расстояние от центра до позиции вышивки (при перемещении позиции вышивки).
- ⑦ Угол поворота рисунка.
- ⑧ Количество стежков в выбранном рисунке и количество стежков, прошитых к настоящему моменту.
- ⑨ Время, необходимое для вышивания рисунка, и время, уже прошедшее с начала выполнения вышивки (не включает в себя время на замену и автоматическую обрезку нити).
- ⑩ Количество цветов в выбранном рисунке и количество цветов, вышиваемых в настоящий момент.
- ⑪ Часть вышивки, которая будет вышиваться нитью первого цвета.
- ⑫ Отображение изменений порядка цветов нитей и времени вышивания для каждого цвета нити.
- * Отображаемое время является примерным требуемым временем. Действительное время вышивания может быть больше отображаемого времени в зависимости от используемых пялец для вышивания. Кроме того, не включено время, требуемое для изменения цвета нити.
- ⑬ Кнопки со стрелками (см. следующую страницу)

**Примечание**

- Объяснение функций дополнительной кнопки приводятся на следующей странице.

■ Функции кнопок

С помощью этих кнопок можно изменять размер рисунка, угол поворота рисунка и т. д.

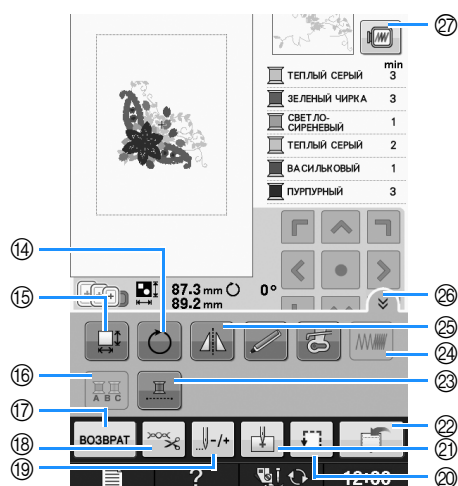

Примечание

- Для определенных рисунков некоторые операции или функции выполняться не могут. Если изображение этой кнопки имеет светло-серый цвет, то для выбранного рисунка эта функция или операция не может использоваться.



No.	Отображение	Название кнопки	Описание	Стр.
13		Кнопки с обозначениями стрелок (кнопка "Центр")	Служат для перемещения рисунка в направлении, указанном стрелкой. (Кнопка "Центр" служит для возврата рисунка в центр области вышивания.)	Е-36
14		Кнопка поворота	Служит для поворота рисунка. Рисунок можно поворачивать с шагом в один градус, 10 градусов или 90 градусов.	Е-38
15		Кнопка изменения размера	Служит для изменения размера рисунка.	Е-37
16		Кнопка многоцветного алфавита	Служит для изменения цвета каждой буквы при вышивании рисунков букв алфавита.	Е-40
17		Кнопка возврата	Служит для возврата к экрану выбора типа рисунка.	—
18		Кнопка обрезки/регулировки натяжения	Служит для установки автоматической обрезки нити, подрезки нитей или регулировки натяжения нити. В случае вышивания эти функции устанавливаются автоматически.	Е-32 до Е-32
19		Кнопка "Вперед/назад"	Служит для перемещения иглы вперед и назад по рисунку; это полезно при обрыве нити во время шитья или в том случае, если требуется снова начать вышивание с начала.	Е-27 до Е-29
20		Кнопка пробного вышивания	Служит для проверки позиции рисунка. Пяльцы перемещаются в требуемую позицию, что позволяет проверить, достаточно ли места для вышивания рисунка.	Е-19
21		Кнопка начальной точки	Служит для перемещения начальной позиции иглы для ее совмещения с позицией рисунка.	Е-36
22		Кнопка обращения к памяти (Memory)	Служит для сохранения рисунка в памяти машины, на USB-носителе или в памяти компьютера.	Е-45 до Е-47
23		Кнопка непрерывного вышивания	Служит для вышивания выбранного рисунка одним цветом.	Е-43
24		Кнопка изменения плотности	Служит для изменения плотности рисунков букв алфавита или обрамления.	Е-40
25		Кнопка горизонтального зеркального отображения	Служит для создания горизонтального зеркального отображения рисунка.	Е-39
26		Кнопка функций страницы	Нажмите эту кнопку, чтобы показать все кнопки на данном экране.	Е-40
27		Кнопка изображения	Служит для предварительного просмотра вышиваемого изображения.	Е-20

ПОДГОТОВКА ТКАНИ

⚠ ОСТОРОЖНО!

- Используйте ткани толщиной не более 3 мм. Использование тканей толщиной более 3 мм может привести к поломке иглы.
- При вышивании многослойных материалов с прокладкой из толстого ватина и т. п. можно добиться более привлекательного результата вышивки путем регулировки высоты лапки для вышивания на экране настроек процедуры вышивания (см. ниже).
- В случае толстых махровых полотенец рекомендуется положить сверху на полотенце кусок растворимого в воде стабилизирующего материала. Это поможет понизить начес на полотенце и позволит получить более привлекательную вышивку.

Примечание

- Нажмите кнопку . В окне “Высота лапки для вышивания” используйте кнопки  и  на экране настройки. Отрегулируйте высоту прижимной лапки для плотного материала.



- Чтобы увеличить пробел между прижимной лапкой и игольной пластиной, увеличьте высоту прижимной лапки (для большинства рисунков вышивания используется высота 1,5 мм).

Прикрепление стабилизирующего материала (подложки) с помощью утюга к ткани

Для получения хороших результатов при машинной вышивке следует всегда подкладывать под вышивку стабилизирующий материал. Для используемых стабилизирующих материалов соблюдайте прилагаемые к ним инструкции, приведенные на упаковке.

Если используются ткани, которые нельзя гладить утюгом (например, махровые полотенца или ткани с петлями, которые растягиваются при глажении), или если вышивание надо выполнить в таком месте, где гладить утюгом затруднительно, то следует положить стабилизирующий материал без термозакрепления и закрепить ткань вместе с ним в пяльцах. Как альтернатива, следует выяснить у уполномоченного дилера возможность приобретения надлежащего стабилизирующего материала.

⚠ ОСТОРОЖНО!

- Обязательно используйте стабилизирующий материал при вышивании на растягивающихся и тонких тканях, тканях с грубым переплетением, а также на материалах, подверженных усадке. В противном случае игла может сломаться, что может привести к травме. Вышивание без стабилизирующего материала может привести к ухудшению качества вышивки изделия.

- 1 Кусок стабилизирующего материала должен быть несколько больше используемых пялец.

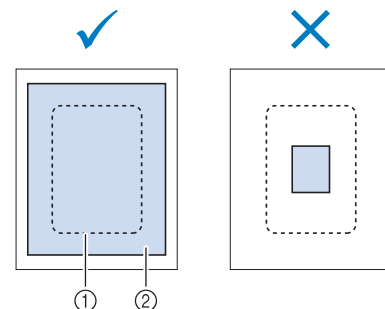

- ① Размер пялец
- ② Прикрепляемый с помощью утюга стабилизирующий материал (подложка)

- 2** Прогладьте утюгом стабилизирующий материал, приложенный к изнаночной стороне ткани.

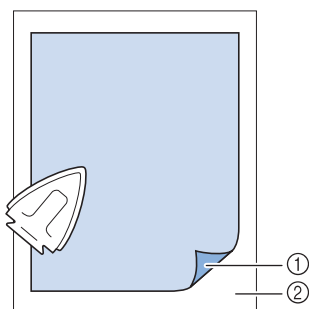

- ① Термозакрепляемая сторона стабилизирующего материала
② Ткань (изнаночная сторона)



Напоминание

- Если вышивание выполняется на тонких тканях, таких как органди (тонкая кисея) или батист, или на начесных тканях, таких как махровые полотенца или вельвет, то для получения наилучшего результата следует использовать растворимый в воде стабилизирующий материал (приобретаемый отдельно). Такой растворимый в воде стабилизирующий материал полностью растворяется в воде, что позволяет придать изделию более привлекательный вид.

Закрепление ткани в пяльцах

■ Типы пялец

Типы и номера прилагаемых пялец различаются в зависимости от стран и регионов.

Сверхбольшие	Большие	Средние
		
Поле вышивания 30 см × 20 см	Поле вышивания 18 см × 13 см	Поле вышивания 10 см × 10 см
Используются для вышивания соединенных или комбинированных знаков или рисунков, а также для вышивания рисунков большого размера.	Используются для вышивания рисунков, имеющих размер от 10 см × 10 см до 18 см × 13 см.	Используются для вышивания рисунков, имеющих размер менее 10 см × 10 см.

Можно использовать другие дополнительные пяльцы. При выборе пялец, не отображающихся на экране, обязательно проверьте размер композиции поля вышивания дополнительных пялец. Получите у официального дилера информацию о совместимости пялец.

Выберите пяльцы, подходящие для размера рисунка. Варианты пялец, входящие в комплект, отображаются на ЖК-дисплее.

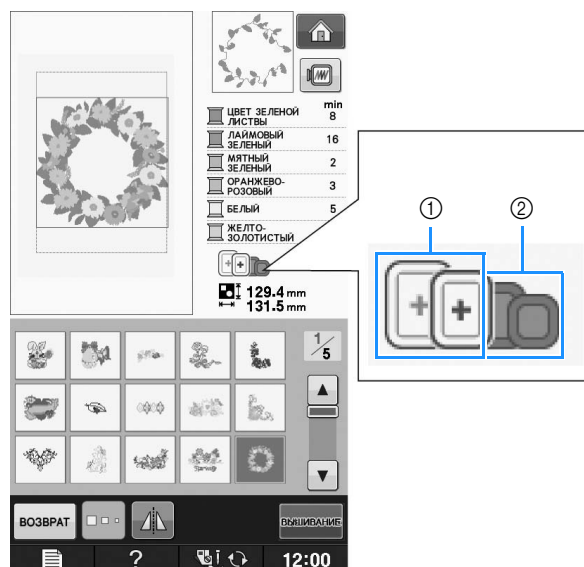

- ① Выделенные: могут использоваться
- ② Затененные: не могут использоваться

⚠ ОСТОРОЖНО!

- При использовании слишком маленьких пялец прижимная лапка во время вышивания может ударить по пальцам, что может привести к травме.

■ Закрепление ткани



Примечание

- Если ткань слабо закреплена в пальцах, узор вышивки получится плохого качества. Положите ткань на ровную поверхность и аккуратно растяните ее в пальцах. Используя процедуру, описанную ниже, правильно закрепите ткань.

- 1 Поднимите и ослабьте регулировочный винт палец и выньте внутренний обод.

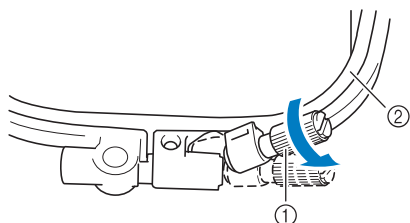

- 1 Регулировочный винт палец
- 2 Внутренний обод

- 2 Положите ткань лицевой стороной вверх на внешний обод палец.

Снова вставьте внутренний обод палец на место, совместив метку \triangle на внутреннем ободе с меткой ∇ на внешнем ободе.

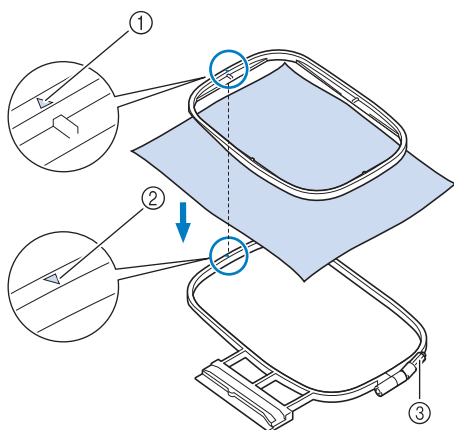

- 1 \triangle для внутреннего обода
- 2 ∇ для внешнего обода
- 3 Регулировочный винт палец

- 3 Слегка затяните регулировочный винт палец и выберите неровности и провисания материала, вытягивая его за края и углы. Не ослабляйте затяжку винта.

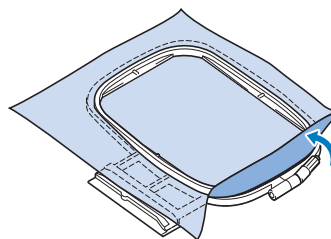

- 4 Аккуратно натяните материал и затяните регулировочный винт палец для предотвращения ослабления натяжения.

- * После выполнения этой операции убедитесь, что материал хорошо натянут.

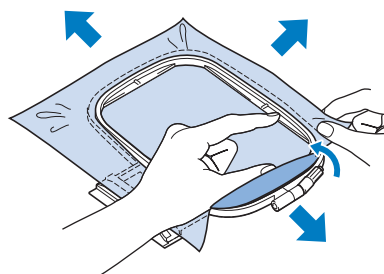

- * Перед тем как начать вышивание, убедитесь, что внутренний и внешний ободья палец находятся в одной плоскости.

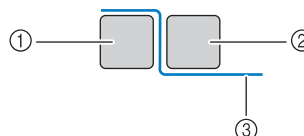

- 1 Внешний обод
- 2 Внутренний обод
- 3 Материал



Напоминание

- Натягивание материала выполняется за все четыре угла и все четыре края. После натягивания материала необходимо затянуть регулировочный винт палец.

- 5** Верните регулировочный винт в исходное положение.

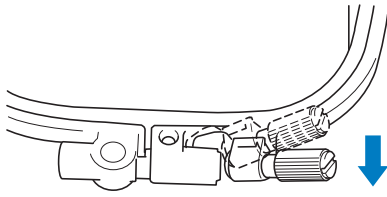

Напоминание

- Для ослабления или затяжки регулировочного винта можно использовать прилагаемую отвертку.

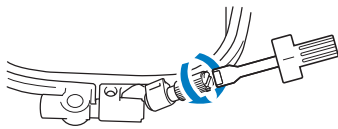

Использование листов с сеткой для вышивания

Если требуется вышить рисунок в конкретном месте, то используйте вместе с пяльцами лист с сеткой для вышивания.

- 1** Отметьте мелком участок на ткани, на котором требуется сделать вышивку.

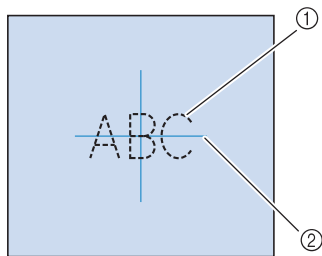

- ① Рисунок вышивания
- ② Метка

- 2** Положите лист с сеткой для вышивания на внутренний обод пялец. Совместите направляющие линии на листе с сеткой с отметками, нарисованными на ткани.

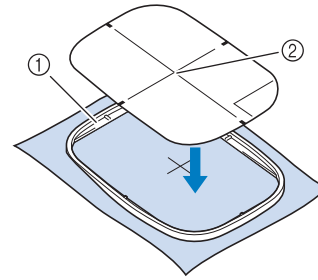

- ① Внутренний обод
- ② Направляющая линия

- 3** Осторожно натяните материал таким образом, чтобы не было складок или морщин, и вдавите внутренний обод пялец во внешний обод.

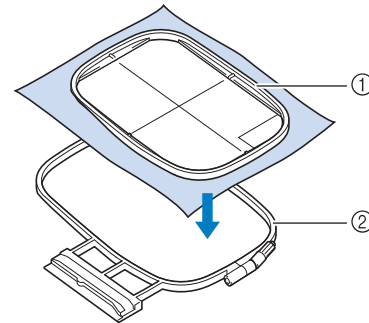

- ① Внутренний обод
- ② Внешний обод

- 4** Уберите лист с сеткой.

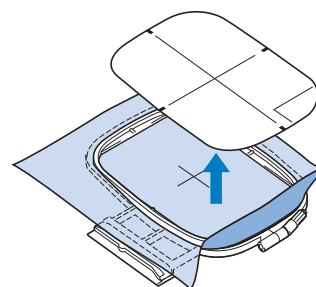

Вышивание на маленьких кусочках ткани или на краях ткани

В качестве основы для прикрепления ткани используйте стабилизирующий материал для вышивания. После вышивания осторожно удалите стабилизирующий материал. Прикрепляйте стабилизирующий материал, как показано в приведенных примерах. Рекомендуется использовать стабилизирующий материал, предназначенный для вышивания.

■ Вышивание на маленьких кусочках ткани

Приклейте с помощью аэрозоли для временного приклеивания маленький кусок ткани к куску большего размера, закрепленному в пяльцах. Если применение аэрозоли для временного приклеивания нежелательно, прикрепите кусок ткани к стабилизирующему материалу наметочными стежками.

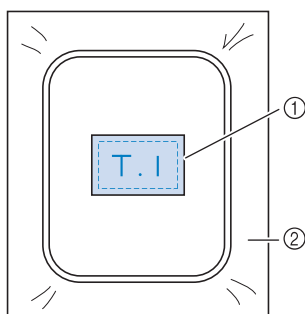

- ① Материал
- ② Стабилизирующий материал

■ Вышивание на краях и углах

Приклейте с помощью аэрозоли для временного приклеивания маленький кусок ткани к куску большего размера, закрепленному в пяльцах. Если применение аэрозоли для временного приклеивания нежелательно, прикрепите кусок ткани к стабилизирующему материалу наметочными стежками.

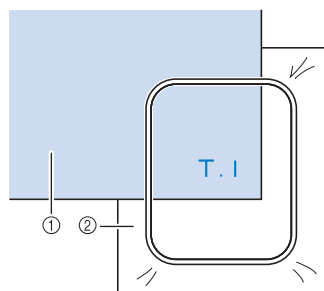

- ① Материал
- ② Стабилизирующий материал

■ Вышивание на ленте или тесьме

Выполните закрепление с помощью двусторонней ленты или аэрозоли для временного приклеивания.

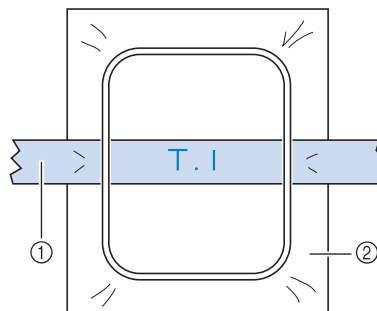

- ① Лента или тесьма
- ② Стабилизирующий материал

УСТАНОВКА ПЯЛЕЦ



Примечание

- Перед установкой пялец намотайте и вставьте шпульку.

- 1 Нажмите кнопку “Подъемник прижимной лапки”, чтобы поднять прижимную лапку.
- 2 Совместите направляющую пялец с правым краем держателя пялец.

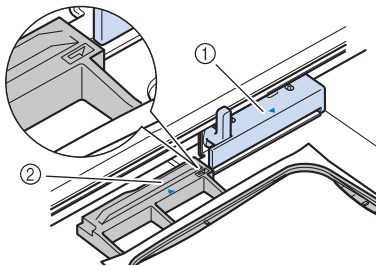

- 1 Держатель пялец
- 2 Направляющая пялец

- 3 Вдвиньте пяльцы в держатель таким образом, чтобы метка \triangle на пяльцах была совмещена с меткой ∇ на держателе.

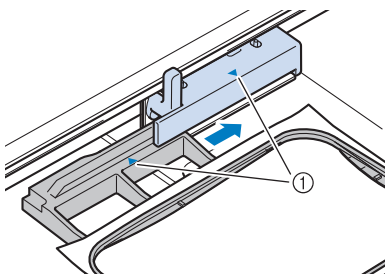

- 1 Метка в виде стрелки

- 4 Опустите рычаг фиксации пялец таким образом, чтобы он находился в одной плоскости с пяльцами, для закрепления пялец в держателе.

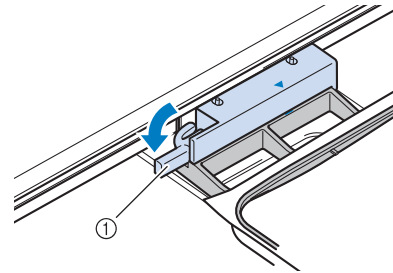

- 1 Рычаг фиксации пялец

⚠ ОСТОРОЖНО!

- Если рычаг фиксации пялец не опущен, появится следующее сообщение. Нельзя приступать к шитью при поднятом рычаге фиксации пялец.



■ Снятие пялец

- 1 Поднимите рычаг фиксации пялец.

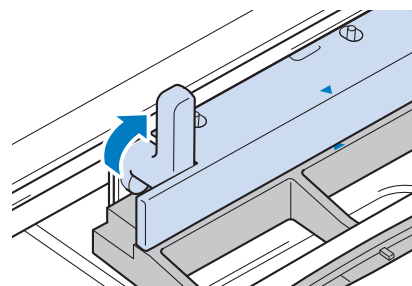

2 Вытащите пальцы на себя.

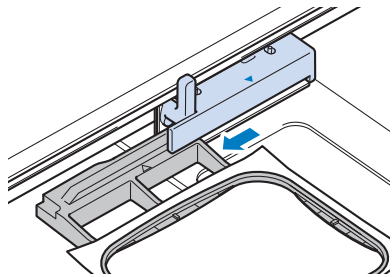

ПОДТВЕРЖДЕНИЕ ПОЗИЦИИ РИСУНКА

Нормальная позиция рисунка – в центре пялец. Если требуется переместить рисунок в более подходящее место на швейном изделии, можно проверить макет рисунка перед началом вышивания.

Проверка позиции рисунка

Пяльцы перемещаются, и отображается позиция рисунка. Внимательно следите за пяльцами, чтобы убедиться в том, что рисунок будет вышиваться в правильной позиции.

1 Нажмите кнопку .



→ Отображается следующий экран.

2 В поле  нажмите кнопку, соответствующую позиции, которую требуется проверить.

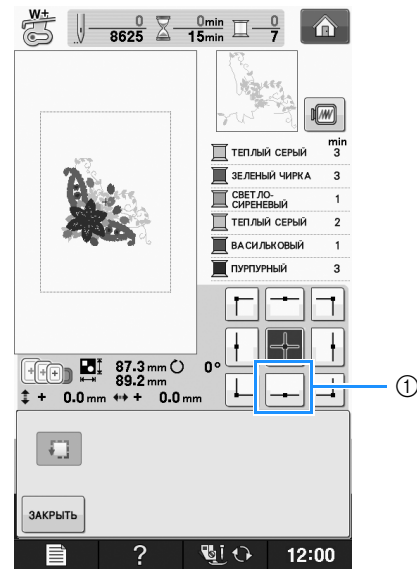

① Выбранная позиция

→ Игла переместится в направлении выбранной позиции рисунка.

Напоминание

- Для просмотра всей области вышивания в целом нажмите кнопку . Пяльцы перемещаются, и отображается область вышивания.

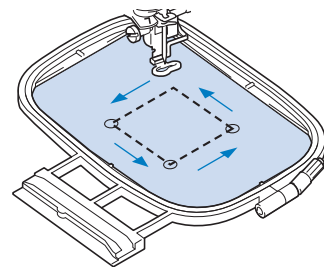

ОСТОРОЖНО!

- При перемещении пялец игла должна находиться в верхнем положении. Если игла находится в нижнем положении, она может сломаться и стать причиной травмы.





3 Нажмите кнопку .

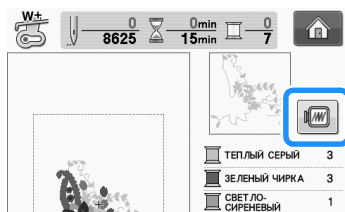

Предварительный просмотр завершенного рисунка

1 Нажмите кнопку .



→ Появляется изображение рисунка, который должен получиться в результате вышивания.

2 Для выбора используемых пялец на экране предварительного просмотра нажмите кнопку    .

- * Пяльцы, изображение которых имеет светло-серый цвет, не могут быть выбраны.
- * Для увеличения изображения рисунка нажмите кнопку  .
- * Рисунок может быть вышит таким, каким он показан на представленном ниже экране.



Напоминание

- Можно начать вышивание с этого экрана, нажав кнопку “Старт/Стоп”.

3 Для возврата к первоначальному экрану нажмите кнопку .

ВЫПОЛНЕНИЕ РИСУНКА ВЫШИВКИ

Выполнение привлекательной вышивки

На создание красивой вышивки влияет множество факторов. Использование соответствующего стабилизирующего материала (см. стр. E-11) и надлежащее закрепление ткани в пяльцах (см. стр. E-13) являются двумя наиболее важными факторами, которые были описаны ранее. Другим важным пунктом является соответствие используемой иглы и нити. Ниже приводятся пояснения по нитям.

Нить	Верхняя нить	Используйте нить для вышивания, предназначенную для применения на данной машине. Использование каких-либо иных нитей для вышивания может не привести к оптимальному результату.
	Нижняя нить (нить шпульки)	Используйте нижнюю нить для вышивания, предназначенную для применения на данной машине.



Напоминание

- При использовании нитей, отличных от перечисленных выше, вышивка может получиться неправильной.

Отрегулировать натяжение нити можно при помощи винта на шпульном колпачке. Прилагаемый шпульный колпачок зависит от типа машины. Описание различных типов шпульных колпачков приведено ниже.

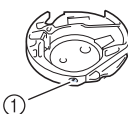
<p>Шпульный колпачок (для швейно-вышивальной машины)</p>  <p>① Стандартный шпульный колпачок — рекомендуется использовать для шитья и вышивания с прилагаемой нижней нитью плотности 60 wt (с зеленой отметкой на винте) Дополнительный шпульный колпачок — для предварительно намотанных или других нижних нитей для вышивания (без цветовой маркировки на винте)</p>	<p>Стандартный шпульный колпачок (зеленая отметка на винте), установленный в машине на заводе-производителе, имеет зеленую отметку на винте. Не меняйте затяжку винта с зеленой отметкой.</p> <p>Дополнительный шпульный колпачок (без цветовой маркировки винта) устанавливается с более сильным натяжением для вышивания с нижними нитями различной плотности и различными техниками вышивания. Шпульный колпачок обозначается темной отметкой на внутренней стороне полости шпульки. При необходимости затяжку винта на колпачке можно отрегулировать (см. стр. E-31). При поставке машины этот шпульный колпачок отрегулирован для работы с нижней нитью 90 wt.</p>
---	---

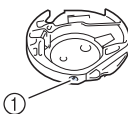
<p>Шпульный колпачок (для вышивальной машины)</p>  <p>① Шпульный колпачок (без цветовой маркировки на винте) — рекомендуется использовать для вышивания с прилагаемой нижней нитью 90 wt</p>	<p>Шпульный колпачок (без цветовой маркировки на винте) установлен в машине на заводе-производителе. Рекомендуется использовать входящую в комплект поставки нижнюю нить для вышивания. При необходимости затяжку винта на колпачке можно отрегулировать (см. стр. E-31). При поставке машины этот шпульный колпачок отрегулирован для работы с нижней нитью 90 wt.</p>
--	---

Процедура снятия шпульного колпачка описана на "Очистка челночного устройства" в главе "Приложение".

⚠ ОСТОРОЖНО!

- При вышивании на больших швейных изделиях (особенно на куртках или на другой одежде из плотных тканей) следите за тем, чтобы ткань не свешивалась со стола. В противном случае вышивальный модуль невозможно будет свободно перемещать и пяльцы могут ударить по игле, из-за чего игла может погнуться или сломаться или можно получить травму. Уложите материал так, чтобы он не свисал со стола (или поддерживайте материал, чтобы он не препятствовал движению вышивального модуля).



Примечание

- Перед вышиванием проверьте наличие достаточного количества нити на шпульке. Если начать вышивать рисунок, не имея достаточно нити в шпульке, потребуются отматывать шпульку в середине рисунка вышивания.
- В зоне движения пялец не должно находиться никаких предметов. Пяльцы могут ударяться о такой предмет, что приведет к ухудшению качества рисунка вышивания.
- При вышивании на больших швейных изделиях (особенно на куртках или на другой одежде из плотных тканей) следите за тем, чтобы ткань не свешивалась со стола. В противном случае вышивальный модуль не сможет свободно двигаться, и рисунок может получиться не таким, каким был задуман.

Крышка игольной пластины для вышивания

При некоторых условиях (в зависимости от используемого типа ткани, стабилизирующего материала или нити) верхняя нить может образовывать петли. В этом случае установите на игольную пластину крышку игольной пластины для вышивания, входящую в комплект поставки машины. Установите крышку, вставив два выступа на нижней ее стороне в предназначенные для этих выступов выемки в игольной пластине, как показано ниже.

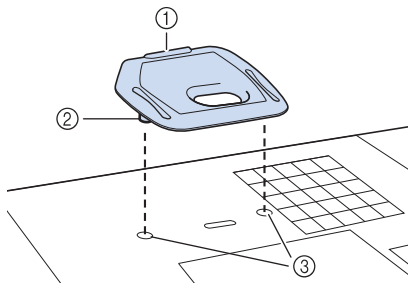

- ① Вырез
- ② Выступ
- ③ Выемка

Для снятия крышки игольной пластины для вышивания вставьте ноготь в вырез и поднимите пластину.

⚠ ОСТОРОЖНО!

- При установке крышки игольной пластины для вышивания надавите на нее до упора, чтобы она надежно зафиксировалась. Если крышка игольной пластины для вышивания будет закреплена недостаточно надежно, это может привести к поломке иглы.



Примечание

- Не используйте крышку игольной пластины для вышивания ни для каких применений, кроме вышивания.

Выполнение рисунков вышивания

Пример:

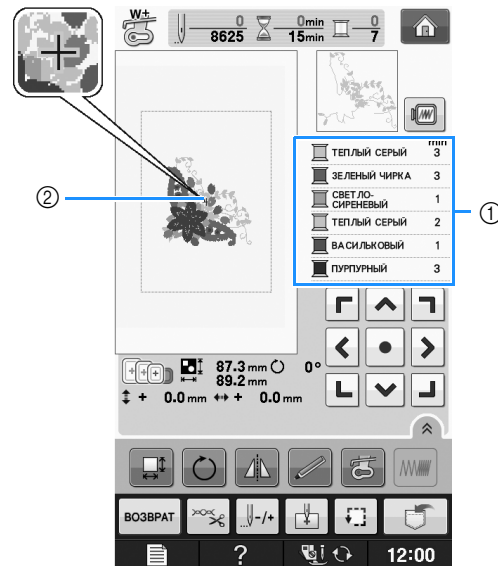

- ① Порядок вышивания цветов
- ② Курсор



Напоминание

- Курсор [+] перемещается по рисунку, указывая, какая часть рисунка вышивается в настоящий момент.



1 Заправьте машину нитью первого цвета, проведите нить через отверстие в лапке для вышивания, вытяните немного нити, чтобы она немного провисла, а затем слегка придержите конец нити левой рукой.

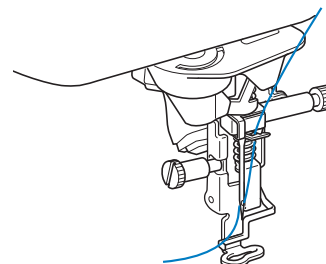

2 Опустите прижимную лапку, а затем нажмите кнопку “Старт/Стоп”, чтобы начать вышивание. После прошивания 5–6 стежков снова нажмите кнопку “Старт/Стоп” для остановки машины.

3 В конце шва обрежьте излишек нити. Если конец шва находится под прижимной лапкой, поднимите лапку, а затем обрежьте излишек нити.

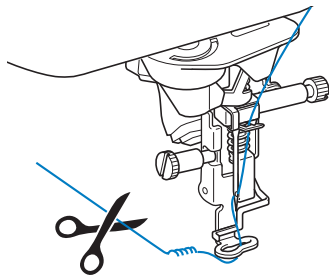

4 Нажмите кнопку “Старт/Стоп”, чтобы приступить к вышиванию.

→ По окончании вышивания первого цвета машина автоматически обрезает нити и останавливается. Затем автоматически поднимается прижимная лапка. На экране порядка вышивания цветов следующий цвет перемещается на верхнюю позицию.

 **Напоминание**

- Если с начала вышивания осталась нить, она может прошитья, когда будет продолжено вышивание, что очень затрудняет обращение с нитью после того, как рисунок закончен. Обрежьте нити в начале каждого изменения нити.

5 Снимите нить первого цвета с машины. Заправьте в машину нить следующего цвета.

6 Повторите эту процедуру для вышивания оставшихся цветов.

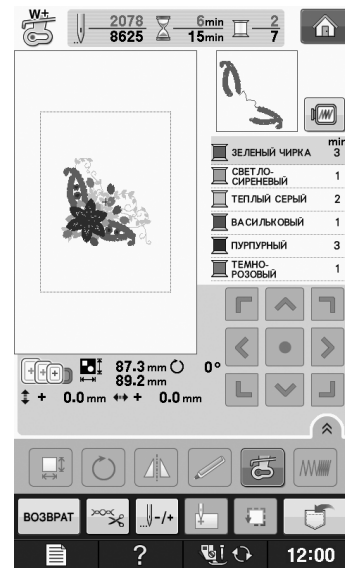

→ Когда последний цвет будет вышит, на экране появится сообщение “Шитье завершено”.

Нажмите кнопку , после чего дисплей вернется к начальному экрану.

 **Напоминание**



- Функция подрезки нитей изначально установлена для подрезки излишков нитей переходов (нитей, соединяющих части рисунка и т. п.). В зависимости от используемого типа нити и рабочего материала конец верхней нити может остаться на поверхности рабочего материала в начале строчки. После окончания вышивания обрежьте излишек нити. Если эта настройка была отключена, то по завершении вышивания рисунка обрежьте излишки нитей переходов ножницами. Подробнее о функции обрезки нити см. Стр. E-32.

Выполнение рисунков вышивания, в которых используются аппликации

Некоторые рисунки содержат внутри себя аппликации. Приготовьте основной рабочий материал и кусок материала с аппликацией.

При вышивании рисунков с аппликациями в окне порядка вышивания цветов отображается “МАТЕРИАЛ АППЛИКАЦИИ”, “РАСПОЛОЖЕНИЕ АППЛИКАЦИИ”, “АППЛИКАЦИЯ”, а затем – порядок вышивания цветов вокруг аппликации.

 **Напоминание**

- В зависимости от настройки отображения цвета нити на экране могут быть следующие изображения:
 ,  или .

- 1** Прикрепите утюгом стабилизирующий материал к изнаночной стороне материала аппликации.

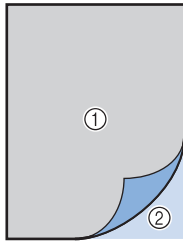

- ① Материал аппликации (хлопчатобумажная ткань, фетр и т. п.)
- ② Прикрепляемый с помощью утюга стабилизирующий материал

- 2** Поместите материал аппликации в пяльцы, а затем нажмите кнопку “Старт/Стоп” и пришейте аппликацию по контуру.

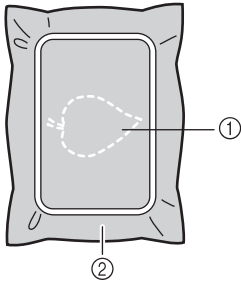

- ① Контур аппликации
- ② Материал аппликации



Напоминание

- Процедура вышивания идентична основной процедуре, описанной на Стр. E-22.

→ Машина прошивает аппликацию по контуру, а затем останавливается.

- 3** Снимите материал, из которого будет вырезаться аппликация, с пялец, а затем аккуратно вырежьте аппликацию вдоль строчки. После того как аппликация будет вырезана, осторожно удалите всю нить строчки.

- * Осторожно вырежьте рисунок по контуру, который вы только что прошили. Не прорезайте линию строчки внутри рисунка, поскольку ткань аппликации в этом случае не будет удерживаться строчкой для аппликаций.

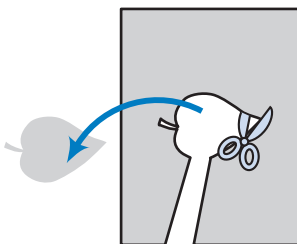

- 4** Закрепите материал-основу в пяльцах.

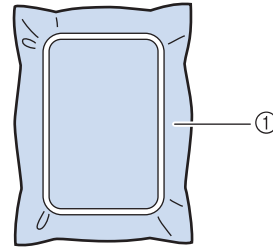

- ① Материал-основа

- 5** Нажмите кнопку “Старт/Стоп” для того, чтобы прошить позицию аппликации.

- * Используйте нить того же цвета, что вы собираетесь использовать при прикреплении аппликации в ходе выполнения шага **7**.

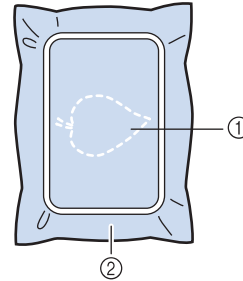

- ① Позиция аппликации
- ② Материал-основа

→ Машина прошивает строчку вокруг позиции аппликации, а затем останавливается.

- 6** Нанесите тонкий слой специального клея или состава аэрозоля для временного приклеивания на обратную (изнаночную) сторону вырезанной аппликации и приклейте ее в позиции аппликации, которая определяется швом контура.

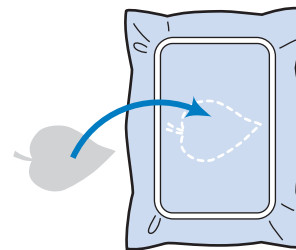

Напоминание

- Если в качестве материала аппликации используется тонкая ткань, то для повышения прочности этой ткани и для обеспечения правильности расположения аппликации может потребоваться термозакрепляемый материал, который прикрепляется к обратной (изнаночной) стороне аппликации. Прикрепите аппликацию на предназначенное для нее место путем проглаживания утюгом. Для проглаживания материала аппликации утюгом не снимайте ткань с пялец.

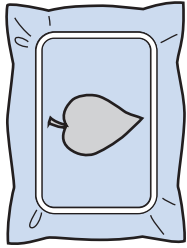
7 Нажмите кнопку “Старт/Стоп”.**Напоминание**

- Для некоторых рисунков могут отображаться не все три шага выполнения аппликации. Иногда шаг “АППЛИКАЦИЯ” отображается как цвет.

→ Теперь пришивание аппликации завершено.

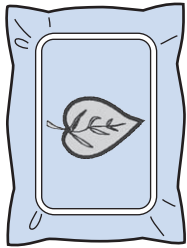
8 Смените верхнюю нить, а затем выполните оставшиеся операции вышивания.**Напоминание**



- При выполнении этой процедуры какое-то количество клея может попасть на прижимную лапку, иглу и игольную пластину. Завершите вышивание рисунка аппликации, а затем очистите все эти части машины от клея.
- Для получения наилучшего результата обрезайте все нити между операциями вышивания разных цветов.

РЕГУЛИРОВКИ ВО ВРЕМЯ ВЫШИВАНИЯ

**Примечание**

- При снятии и установке пялец не допускайте ударов по каретке вышивального модуля и прижимной лапке. В противном случае рисунок не будет вышиваться правильно.

Если заканчивается нижняя нить (нить шпульки)

Когда вовремя вышивания количество нити на шпулке подходит к концу, машина останавливается, и появляется приведенное ниже сообщение. Нажмите кнопку  и, следуя приведенным ниже указаниям, заправьте новую нижнюю нить. Если до конца вышивки осталось совсем немного, то можно прошить последние 10 стежков без заправки новой нити в машину, нажав кнопку . После прошивания 10 стежков машина останавливается.

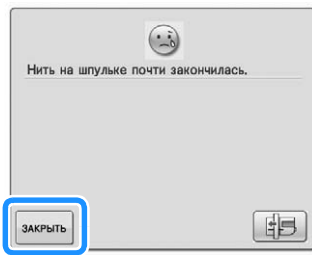
**Примечание**

- Если на экране настроек режима настройки машины для параметра "Датчик верхней и нижней нити" выбрано значение "OFF", показанное выше сообщение не отображается.

1 Нажмите кнопку .

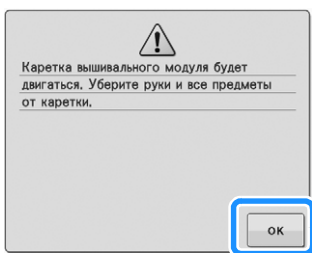

→ После автоматического обрезания нити переместится каретка.

2 Разблокируйте рычаг фиксации пялец и снимите пяльцы.

- * При выполнении этой операции не прикладывайте усилий к ткани. Это может вызвать ослабление натяжения ткани в пяльцах.

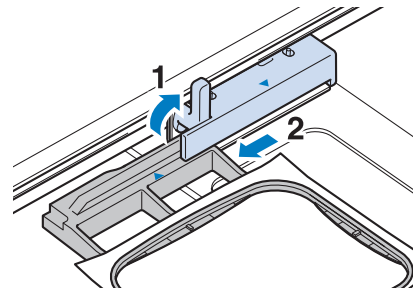

3 Вставьте намотанную шпульку в машину. (См. "Установка шпульки" в главе "Базовые операции".)

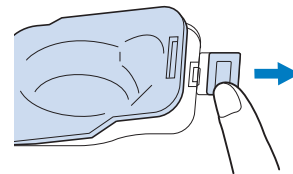

4 Нажмите кнопку .

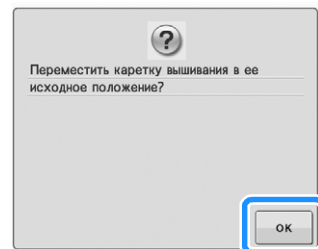



→ Каретка возвращается в свое исходное положение.





5 Установите пяльцы.



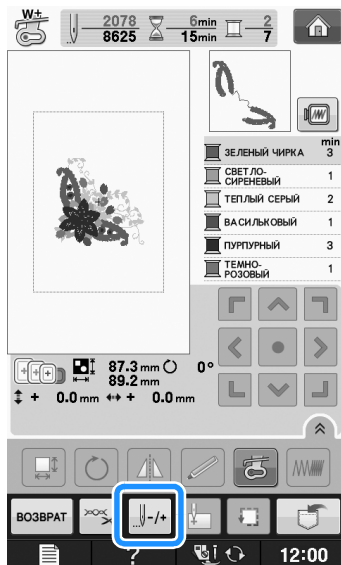

6 Для возврата к той точке рисунка, в которой вышивание было остановлено, выполните шаги с **3** по **6**, описанные в следующем разделе.

Если во время вышивания обрывается нить

- 1 Нажмите кнопку “Старт/Стоп” для остановки машины.
- 2 Если оборвалась верхняя нить, выполните повторную заправку верхней нити. Если оборвалась нить шпульки (нижняя нить), нажмите кнопку  и, следуя указаниям в шагах с 1 по 5 из предыдущего раздела, установите новую шпульку.
- 3 Нажмите кнопку .



- 4 Нажмите , ,  или , чтобы переместить иглу назад на нужное число стежков до точки, в которой произошел обрыв нити.

- * Если невозможно вернуться назад к точке, в которой произошел обрыв нити, нажмите кнопку  для выбора цвета и переместите иглу в начальную позицию вышивания данного цвета, затем путем нажатия кнопки , ,  или  перейдите вперед к точке, которая находится чуть раньше точки, в которой произошел обрыв нити.

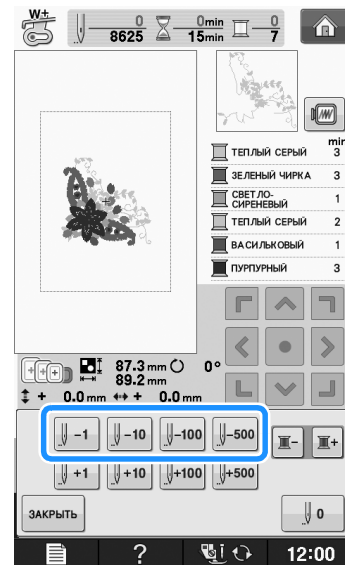

- 5 Для возврата к первоначальному экрану нажмите кнопку .

- 6 Нажмите кнопку “Подъемник прижимной лапки”, чтобы опустить прижимную лапку, а затем нажмите кнопку “Старт/Стоп” для продолжения шитья.

Повторное выполнение процедуры с начала

- 1 Нажмите кнопку .

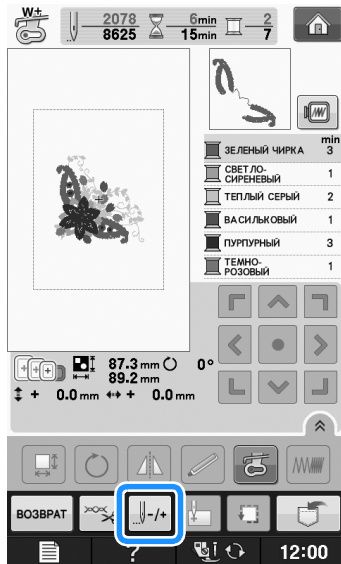

- 2 Нажмите кнопку .

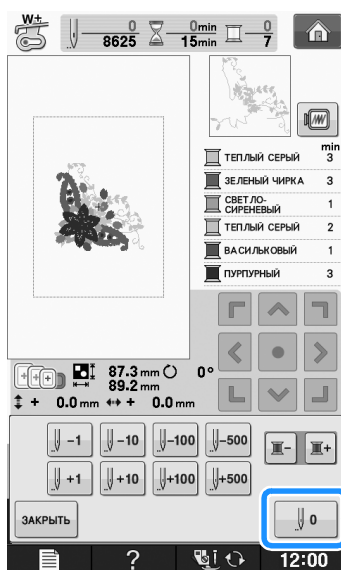

→ Пяльцы перемещаются, возвращая иглу в начальную позицию рисунка.

- 3 Нажмите кнопку “Подъемник прижимной лапки”, чтобы опустить прижимную лапку и начать шитье.

Возобновление вышивания после выключения питания машины

При остановке вышивания текущий цвет и номер стежка сохраняются. При следующем включении машины можно выбрать продолжение работы с данным рисунком или его удаление.

Напоминание

- Даже если питание машины отключается в процессе вышивания, при последующем включении машина возвращается к той точке, в которой вышивание было остановлено.

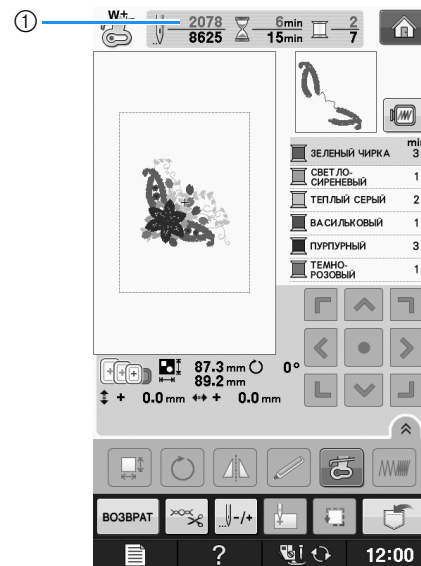

- ① Текущий номер стежка в момент остановки вышивания

Примечание

- Не снимайте вышивальный модуль, или информация об узоре не сохранится в памяти.

- 1 Включите выключатель питания (положение “Вкл.”).

- 2 Следуйте инструкциям, отображаемым на экране, и снимите пяльцы.

→ Появляется следующее сообщение.

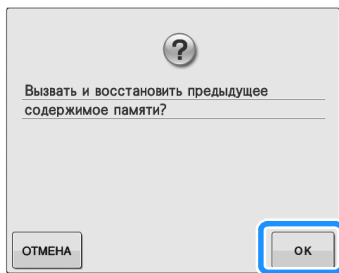
3 Установите пальцы и нажмите кнопку

→ Появляется предыдущий экран вышивания, который отображался перед выключением машины.

**Напоминание**

- Если требуется начать новый рисунок вышивания, нажмите кнопку **ОТМЕНА** для отображения экрана выбора рисунка.

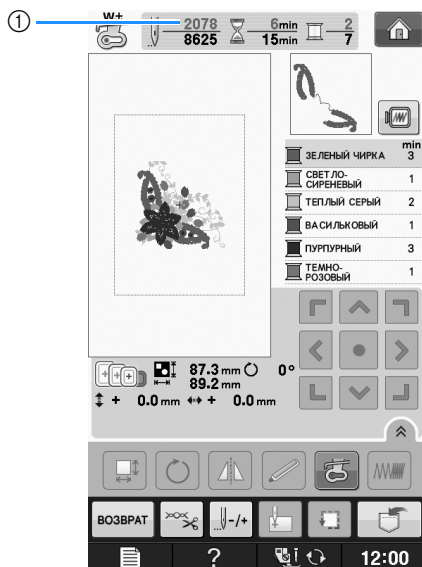
4 Продолжите вышивание.

- ① Номер стежка в момент возобновления вышивания

НАСТРОЙКИ ПРОЦЕДУРЫ ВЫШИВАНИЯ

Регулировка натяжения нити

Для вышивания натяжение нити должно быть установлено таким образом, чтобы верхняя нить была едва видна с изнаночной стороны ткани.

■ Корректировка натяжения нити

Рисунок можно видеть с изнаночной стороны ткани. Если натяжение нити установлено неправильно, то рисунок не удастся выполнить хорошо. На ткани могут образоваться сборки или нить может оборваться.



- ① Лицевая сторона
- ② Изнаночная сторона

Выполните описанные ниже операции для регулировки натяжения нити в соответствии с конкретной ситуацией.

Примечание

- Если установлено слишком слабое натяжение нити, машина может остановиться во время вышивания. Это не является неисправностью. Немного увеличьте натяжение нити и снова начните шить.

Напоминание

- Если выключить выключатель питания машины или выбрать другой рисунок, натяжение нити сбросится на автоматически устанавливаемое значение.
- При извлечении из памяти сохраненного рисунка настройки натяжения нити будут такой, какой она была при сохранении рисунка.

■ Слишком сильное натяжение верхней нити

Натяжение верхней нити слишком велико, что приводит к тому, что нижняя нить (нить шпульки) видна с лицевой стороны ткани.

Примечание

- Если нижняя нить заправлена неправильно, натяжение верхней нити может быть слишком сильным. В этом случае заново заправьте нижнюю нить согласно инструкциям в разделе "Установка шпульки" в главе "Базовые операции".



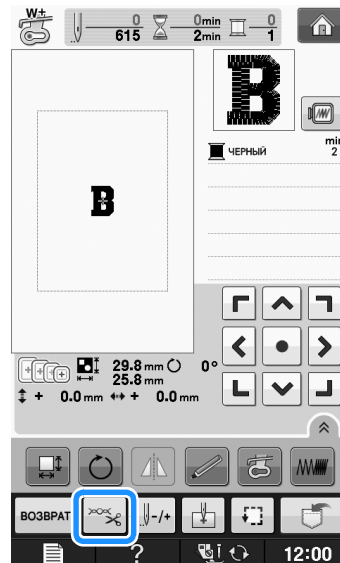

- ① Лицевая сторона
- ② Изнаночная сторона

1 Нажмите кнопку .

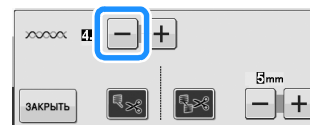

2 Нажмите кнопку  для ослабления натяжения верхней нити. (Число, характеризующее натяжение нити, уменьшается.)



3 Нажмите кнопку .

■ Слишком слабое натяжение верхней нити

Натяжение верхней нити слишком мало, что приводит к тому, что верхняя нить в строчке ослаблена, на лицевой стороне ткани видны ослабленные стежки верхней нити и петли.

Примечание

- Если верхняя нить заправлена неправильно, натяжение верхней нити может быть слишком слабым. В этом случае заново заправьте верхнюю нить согласно инструкциям в разделе "Заправка верхней нити" в главе "Базовые операции".

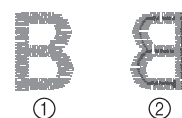

- ① Лицевая сторона
- ② Изнаночная сторона

1 Нажмите кнопку .

- 2** Нажмите кнопку **+** для увеличения натяжения верхней нити. (Число, характеризующее натяжение нити, увеличивается.)

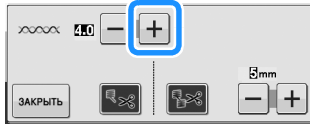

- 3** Нажмите кнопку **ЗАКРЫТЬ**.



Примечание

С помощью параметра “Натяжение нити для вышивания” на экране настройки можно настроить натяжение верхней нити для вышивания. Выбранная настройка будет применена ко всем рисункам. Если при вышивании общее натяжение верхней нити слишком сильное или слишком слабое, настройте его на экране настроек. Нажмите кнопку **+**, чтобы увеличить натяжение верхней нити или кнопку **-**, чтобы ослабить натяжение верхней нити. Если отдельному рисунку вышивания требуется дополнительная настройка, см. раздел “Регулировка натяжения нити” на стр. E-30.



Регулировка шпульного колпачка (без цветовой маркировки на винте)

Когда требуется изменить натяжение в соответствии с используемой нижней нитью, можно отрегулировать шпульный колпачок (без цветовой маркировки на винте). Подробнее см. раздел “Выполнение привлекательной вышивки” на стр. E-21.

Чтобы отрегулировать натяжение нижней нити для функции вышивания с помощью шпульного колпачка (без цветовой маркировки на винте), небольшой отверткой поверните винт с прямым шлицем (-).

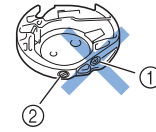

- ① Не закручивайте винт с крестовым шлицем (+).
- ② Отрегулируйте при помощи отвертки (малой).

Правильное натяжение

Верхняя нить немного видна на изнаночной стороне материала.



- ① Лицевая сторона
- ② Изнаночная сторона

Слишком слабое натяжение нижней нити

Нижняя нить немного видна на лицевой стороне материала.

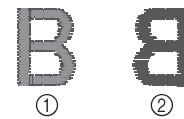

- ① Лицевая сторона
- ② Изнаночная сторона

В этом случае поверните винт с прямым шлицем (-) по часовой стрелке примерно на 30–45°, чтобы увеличить натяжение нижней нити. Будьте осторожны, не затягивайте винт слишком сильно!

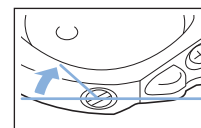

■ Слишком сильное натяжение нижней нити

Видно, что верхняя нить на лицевой стороне материала приподнята или петлится, а нижняя нить на изнаночной стороне не видна.



- ① Лицевая сторона
- ② Изнаночная сторона

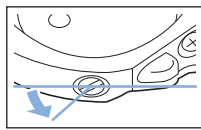

Если такая ситуация возникла, поверните винт с прямым шлицем (-) против часовой стрелки примерно на 30–45 градусов, чтобы уменьшить натяжение нижней нити. Будьте осторожны, не ослабьте винт слишком сильно!



⚠ ОСТОРОЖНО!

- При регулировке шпульного колпачка обязательно извлекайте шпульку из шпульного колпачка.
- НЕ МЕНЯЙТЕ затяжку винта (+) с крестовым шлицем, поскольку это может привести к неисправимому повреждению шпульного колпачка.
- Если винт с прямым шлицем (-) проворачивается с трудом, не прилагайте усилия. Слишком сильная затяжка винта или слишком большое усилие в любом направлении вращения может привести к повреждению шпульного колпачка. В случае повреждения шпульный колпачок, возможно, не сможет обеспечивать надлежащее натяжение нити.

Использование функции автоматической обрезки нити (обрезка после вышивания цвета)

Функция автоматической обрезки нити  позволяет обрезать нить в конце шитья каждого цвета. По умолчанию эта функция включена. Для выключения этой функции нажмите кнопку , а затем кнопку . Эту функцию можно включать и выключать во время вышивания.

- * Для этой функции восстанавливается значение по умолчанию  при выключении машины.

1 Нажмите кнопку .

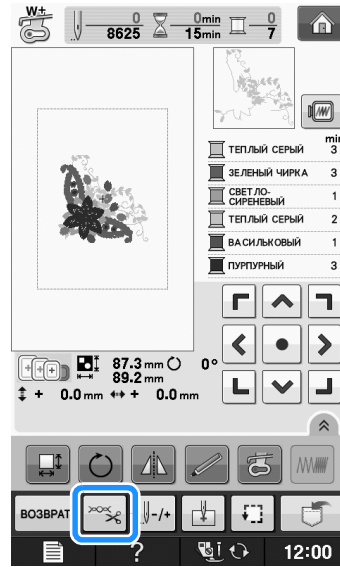

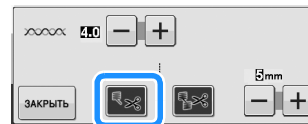

2 Для выключения функции автоматической обрезки нити нажмите кнопку .



→ Кнопка принимает следующий вид: .

- * При шитье нитью одного цвета машина остановится без обрезки нити.

Использование функции подрезки нитей

Функция подрезки нитей  позволяет автоматически подрезать излишки нитей переходов одного цвета (нитей между частями рисунка). По умолчанию эта функция включена. Для выключения этой функции нажмите кнопку , а затем кнопку . Эту функцию можно включать и выключать во время вышивания.

- * Ваша настройка параметра сохраняется и после выключения и включения машины.

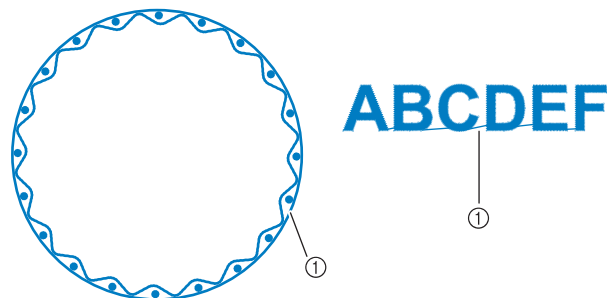

① Стежок перехода



Примечание

- Если эта функция включена, применяйте прилагаемую иглу с закругленным острием 75/11 для рисунков вышивания со стежками с короткими переходами (например, букв алфавита). Использование других игл может привести к обрыву нити.

1 Нажмите кнопку .

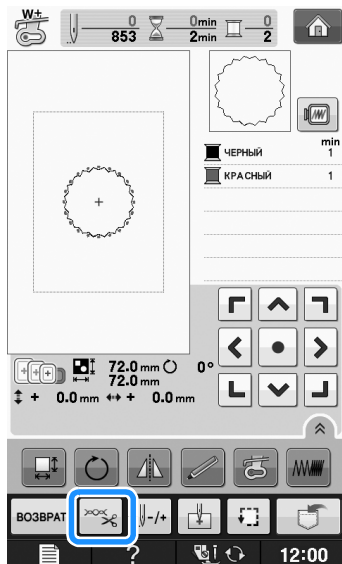

2 Для выключения функции подрезки нитей нажмите кнопку .

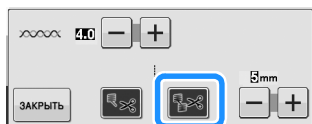

→ Кнопка принимает следующий вид: .



- * Машина не будет подрезать нить перед перемещением к следующему стежку.

Выбор длины стежка перехода, который не требуется подрезать

Если включена функция подрезки нити , можно выбрать длину стежка перехода, который не требуется подрезать. Эту функцию можно включать и выключать во время вышивания.

Выберите настройку от 5 до 50 мм (шаг изменения 5 мм).

- * Ваша настройка параметра сохраняется и после выключения и включения машины.

Нажмите кнопку  или , чтобы выбрать длину стежка перехода.

Например: нажмите кнопку , чтобы выбрать значение настройки 25 мм, и машина не будет подрезать стежок перехода длиной 25 мм или меньше перед переходом на следующий стежок.

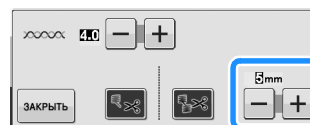

Примечание

- Если в композиции имеется много подрезок, рекомендуется выбирать более высокое значение подрезки стежка перехода, что позволит уменьшить количество обрезанных концов нитей на изнаночной стороне материала.
- Чем выше значение длины стежка перехода, тем меньше будет количество подрезок, сделанных машиной. В таком случае на поверхности рабочего материала остается больше стежков перехода.

Регулировка скорости вышивания

1 Нажмите кнопку .

2 На экране “Максимальная скорость вышивания” нажатием кнопки  

измените максимальную скорость вышивания.

- * Можно выбрать один из трех различных уровней скорости: 350 стежков в минуту, 600 стежков в минуту и 1050 стежков в минуту.

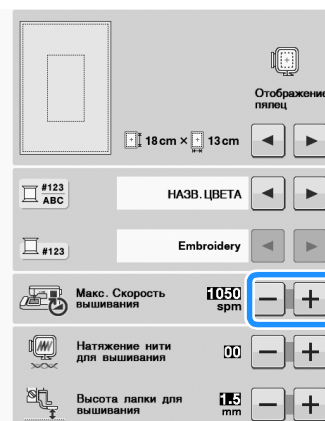

Напоминание

- “SPM” (стежков в минуту) соответствует количеству стежков, прошиваемых машиной за одну минуту.
- При вышивании тонких, толстых или плотных тканей уменьшите скорость шитья.
- Скорость шитья можно изменить после начала вышивания.
- Настройка максимальной скорости шитья не изменяется до тех пор, пока не будет выбрана новая настройка. Настройка, заданная перед выключением машины, остается неизменной при следующем включении машины.
- При вышивании нитями специального ассортимента, например металлическими нитями, уменьшите скорость шитья до 600 оборотов в минуту.
- При выборе рисунка для объемного вышивания рекомендуется устанавливать скорость вышивания 100 стежков в минуту, но можно выбрать скорость 100, 200 или 350 стежков в минуту.

3 Нажмите кнопку **ЗАКРЫТЬ**.

Изменение экрана цветов нитей



Можно отобразить названия цветов нитей или номер нити вышивания.

Напоминание

- Цвета, отображаемые на экране, могут несколько отличаться от реальных цветов нитей на катушках.

1 Нажмите кнопку .

2 На экране “Отображение цвета нити”

используйте кнопки   для отображения цветов нитей или номера нити для вышивания.



3 Если номер нити для вышивания **#123**

отображается, используйте кнопки 

 для выбора из шести марок нитей для вышивания, показанных ниже.

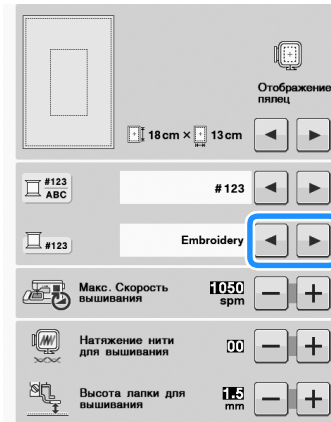

**EMBROIDERY/POLYESTER
THREAD# (нить для
вышивания/полиэфирная нить)**

509	Embroidery
804	Embroidery
085	Embroidery

**COUNTRY/COTTON THREAD#* (нить
Country/хлопчатобумажная нить)**

463	Country
604	Country
155	Country

**MADEIRA /POLYESTER THREAD#
(полиэфирная нить MADEIRA)**

1749	Medeira Poly
1630	Medeira Poly
1921	Medeira Poly

**MADEIRA RAYON THREAD#
(нить MADEIRA RAYON)**

1050	Medeira Rayon
1261	Medeira Rayon
1108	Medeira Rayon

SULKY THREAD# (нить SULKY)

1510	Sulky
1193	Sulky
1224	Sulky



**ROBISON-ANTON/POLYESTER
THREAD# (полиэфирная нить
ROBISONANTON)**

5514	R-A Poly
5586	R-A Poly
5523	R-A Poly

* В некоторых странах/регионах продается полиэстровая нить с хлопчатым покрытием.

4 Нажмите кнопку **ЗАКРЫТЬ**.

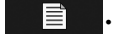
Изменение экрана “Отображение пялец”

- 1 Нажмите кнопку .
- 2 На экране “Отображение пялец” при помощи кнопок   измените режим отображения пялец.

* Можно выбрать один из 20 вариантов пялец.





- 3 Нажмите кнопку .

КОРРЕКТИРОВКА РИСУНКА

⚠ ОСТОРОЖНО!

- При корректировке рисунка проверьте отображение доступных пялец и используйте соответствующие пяльцы. При использовании пялец, которые не отображаются как доступные для использования, прижимная лапка во время вышивания может ударить по пяльцам, что может привести к травме.

Перемещение рисунка

Путем нажатия на кнопки  переместите рисунок в направлении, указанном стрелкой. Для возврата рисунка в центр области вышивания нажмите кнопку .

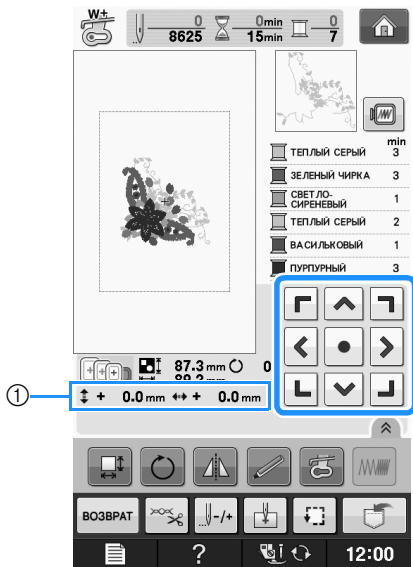

① Расстояние от центра

Также можно переместить рисунок с помощью функции перетаскивания.

Если подключена USB-мышь, переместите мышью, чтобы расположить курсор на требуемом рисунке, и выберите, а затем переместите рисунок. Рисунок также можно перетянуть, выбрав его непосредственно на экране (прикоснувшись к нему пальцем или пером для сенсорного экрана).

Напоминание

- Рисунки невозможно перемещать на экранах, где не отображается .

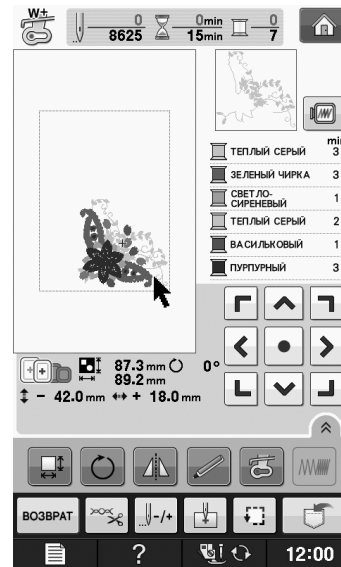

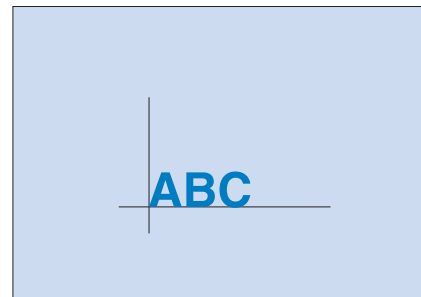

Совмещение рисунка и иглы

Пример: Совмещение левой нижней стороны рисунка с точкой опускания иглы

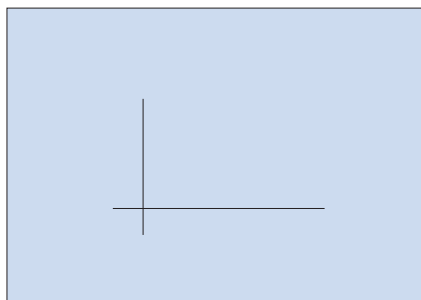

- 1 Отметьте начальную позицию вышивания на ткани, как показано на рисунке.



- 2 Нажмите кнопку .

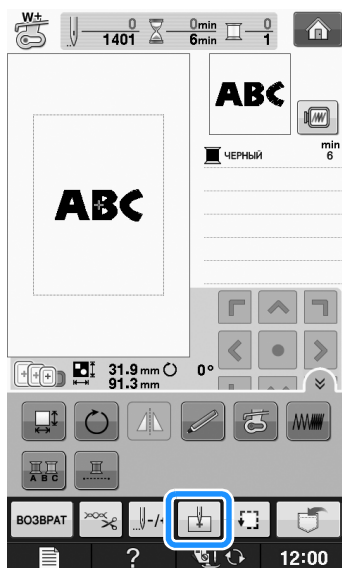

- 3 Нажмите кнопку .

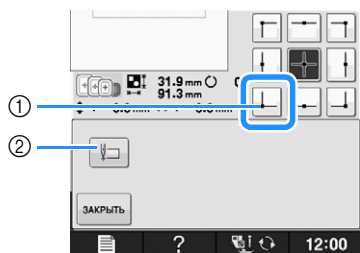

- ① Начальная позиция
 ② Эта кнопка используется для совмещения связанных символов (см. стр. E-41).
 → Точка опускания иглы перемещается в левый нижний угол рисунка (пальцы перемещаются таким образом, чтобы точка опускания иглы расположилась правильно).

- 4 Нажмите кнопку  ЗАКРЫТЬ.

- 5 Путем нажатия на кнопки  совместите иглу с разметкой на ткани и начните вышивание рисунка.

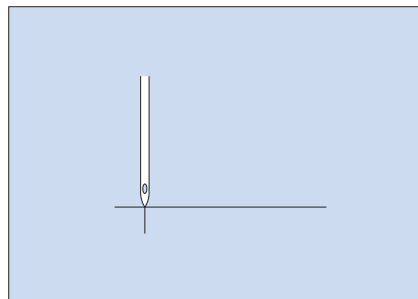





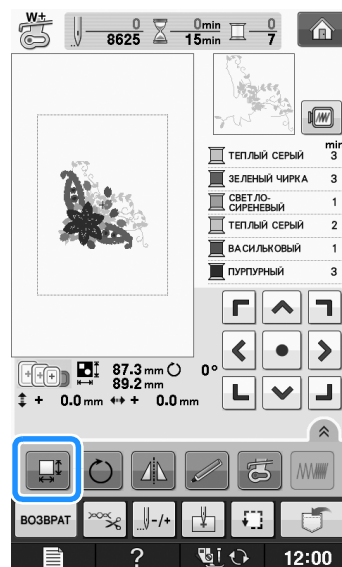

Изменение размера рисунка

- 1 Нажмите кнопку .



- 2 Выберите направление, в котором требуется изменить размер.

- * Для пропорционального увеличения рисунка нажмите кнопку .
- * Для пропорционального уменьшения рисунка нажмите кнопку .
- * Для растягивания рисунка по горизонтали нажмите кнопку .
- * Для сжатия рисунка по горизонтали нажмите кнопку .
- * Для растягивания рисунка по вертикали нажмите кнопку .
- * Для сжатия рисунка по вертикали нажмите кнопку .
- * Для возврата рисунка к исходным размерам нажмите кнопку .

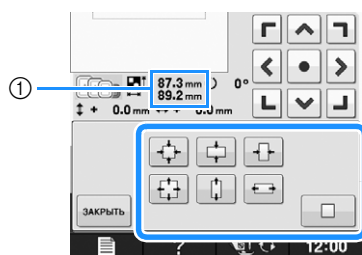

① Размер рисунка

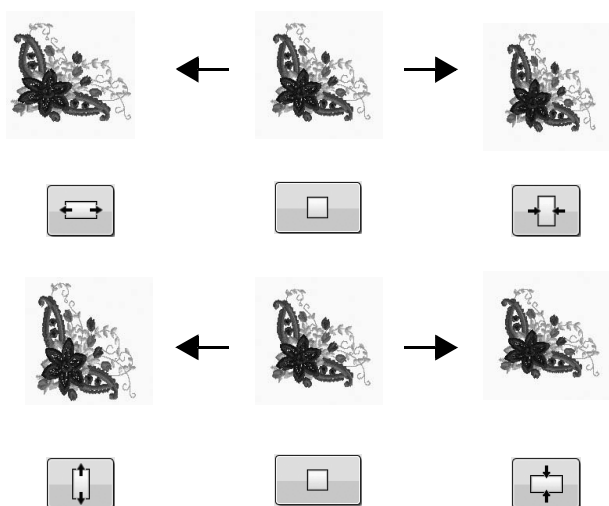

Напоминание

- Некоторые рисунки или знаки могут быть увеличены в большей степени, нежели другие.
- Некоторые рисунки или знаки могут быть увеличены в большей степени, если повернуть их на 90 градусов.
- Размер рисунка вышивания можно изменять вращением колесика мыши. Вращайте колесико мыши от себя, чтобы сжать рисунок. Вращайте колесико мыши на себя, чтобы увеличить рисунок.





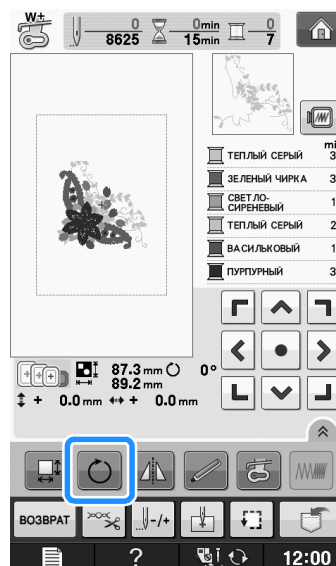

3 Для возврата к первоначальному экрану нажмите кнопку .

Поворот рисунка

1 Нажмите кнопку .



2 Выберите угол поворота рисунка.

- * Для поворота рисунка на 90 градусов влево нажмите кнопку .
- * Для поворота рисунка на 90 градусов вправо нажмите кнопку .
- * Для поворота рисунка на 10 градусов влево нажмите кнопку .
- * Для поворота рисунка на 10 градусов вправо нажмите кнопку .
- * Для поворота рисунка на 1 градус влево нажмите кнопку .
- * Для поворота рисунка на 1 градус вправо нажмите кнопку .
- * Для возврата рисунка к исходному положению нажмите кнопку .

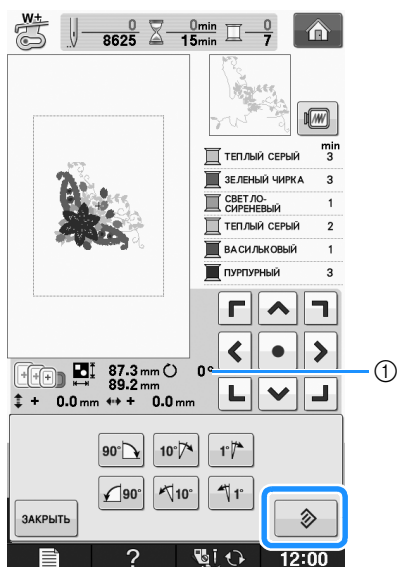

① Значение градусов, на которое осуществляется поворот





Напоминание

- Рисунок вышивания можно повернуть, вращая колесико мыши. Чтобы повернуть рисунок на 10° влево, вращайте колесико мыши по направлению от себя. Чтобы повернуть рисунок на 10° вправо, вращайте колесико мыши по направлению к себе.

3

Для возврата к первоначальному экрану нажмите кнопку **ЗАКРЫТЬ**.

Создание горизонтального зеркального отображения

Для создания горизонтального зеркального отображения выбранного рисунка нажмите кнопку , после чего она примет следующий вид: . Для возврата к обычному виду рисунка нажмите кнопку .

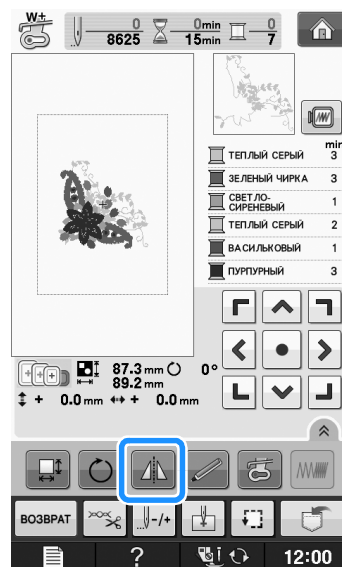

Увеличение экрана редактирования

Чтобы увеличить экран редактирования, нажмите кнопку .



Чтобы закрыть экран редактирования, нажмите кнопку .



Изменение плотности (только для букв алфавита и рисунков оформления)

Для некоторых букв алфавита и рисунков оформления можно изменить плотность строчки.



Может быть задана настройка изменения от 80% до 120% с шагом 5%.

1 Нажмите кнопку .

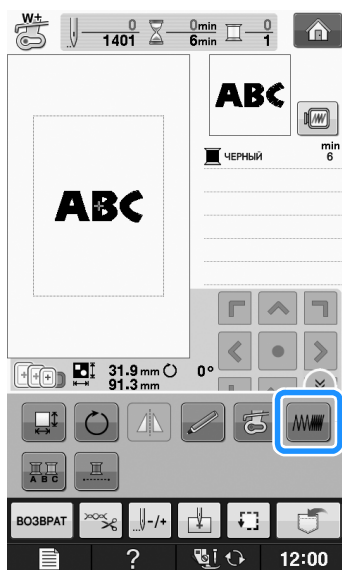
- * Нажмите кнопку , чтобы отобразить все функциональные кнопки на экране.



2 Измените плотность.

- * Для уменьшения плотности вышивания рисунка нажмите кнопку .
- * Для увеличения плотности вышивания рисунка нажмите кнопку .

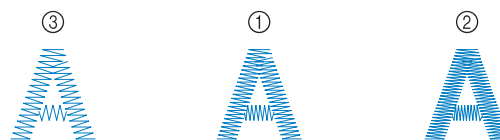
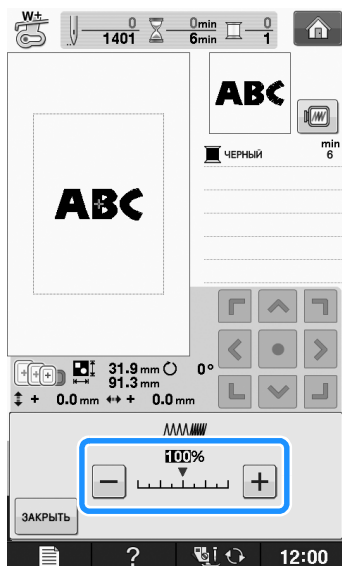

- ① Нормальная строчка
 - ② Плотная строчка (стежки близко друг к другу)
 - ③ Рыхлая строчка (стежки далеко друг от друга)
- Плотность вышивания рисунка изменяется при каждом нажатии на эту кнопку.

3 Для возврата к экрану выбора рисунка

нажмите кнопку .

Изменение цветов рисунков букв алфавита

Комбинированные рисунки букв алфавита можно вышивать таким образом, чтобы каждая буква имела свой собственный цвет. Если установлена опция “многоцветный алфавит”, машина останавливается после вышивания каждой буквы, чтобы можно было сменить нить нитью другого цвета.

1 Нажмите кнопку , после чего она

будет иметь следующий вид: .

- * Нажмите кнопку , чтобы отобразить все функциональные кнопки на экране.
- * Для возврата к исходной настройке нажмите на эту кнопку еще раз.

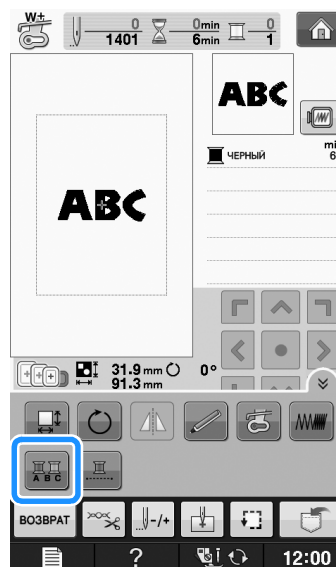

2 После вышивания буквы смените цвет нити и вышейте следующую букву.

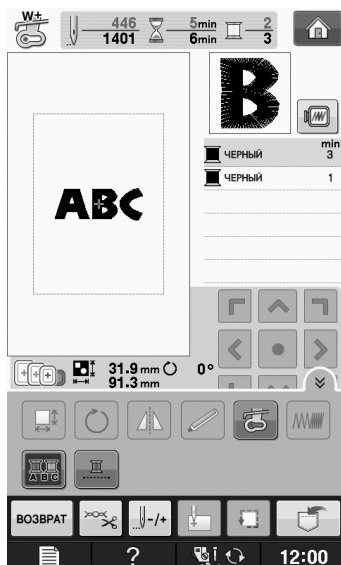

Вышивание связанных СИМВОЛОВ

Выполните описанную ниже процедуру для вышивания связанных символов в один ряд, если весь рисунок выходит за рамки пялец.

Пример: Связывание “DEF” с символами “ABC”

A B C D E F

1 Выберите рисунки букв/символов для “ABC”.



Примечание

- Подробнее о выборе рисунков букв/символов см. раздел “Выбор рисунков букв/символов” на стр. E-5.

2 Нажмите кнопку .

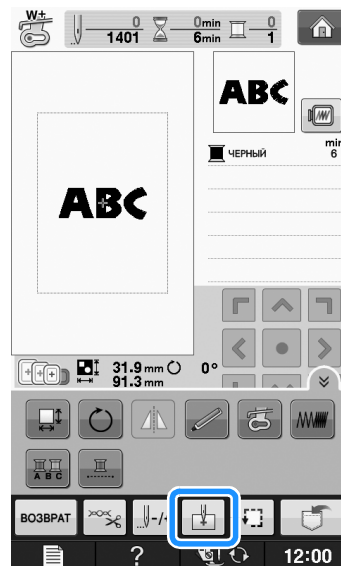

3 Нажмите кнопку .

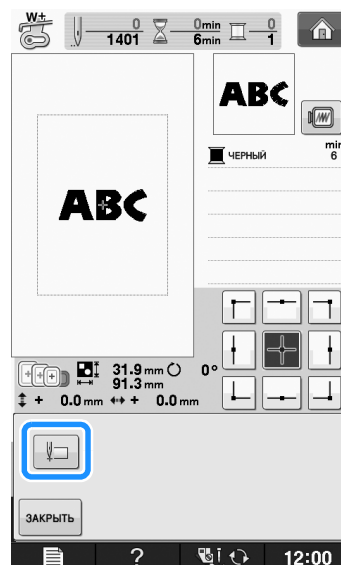

→ Игла расположена в левом нижнем углу рисунка. Пальцы перемещаются так, чтобы игла приняла правильное положение.





Примечание

- Чтобы отменить настройку начальной точки и вернуть начальную точку в центр рисунка, нажмите кнопку .
- Используйте кнопку  для выбора другой начальной точки для вышивания.

4 Нажмите кнопку .

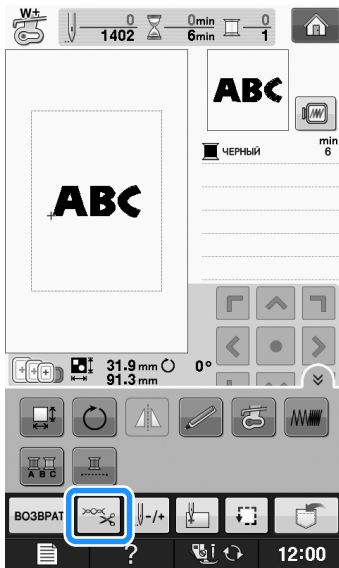
5 Нажмите кнопку .



6 Нажмите кнопку , чтобы выключить функцию обрезки нити, а затем нажмите .

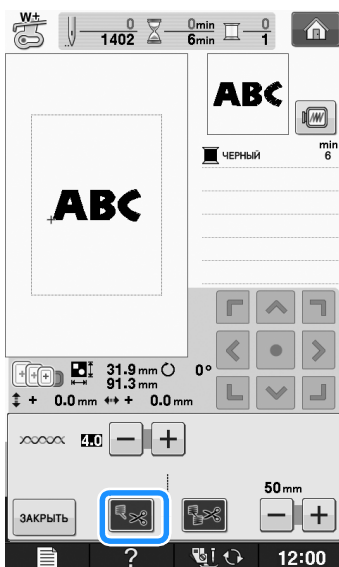

7 Нажмите кнопку "Старт/Стоп".

8 По окончании вышивания символов обрежьте нити до достаточной длины, снимите пяльцы, а затем заново установите пяльцы так, чтобы можно было вышить оставшиеся символы ("DEF").

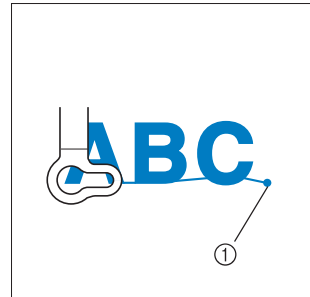

① Конец вышивания

9 Выберите рисунки букв/символов для "DEF" аналогично пункту 1.

10 Нажмите кнопку .

11 Нажмите кнопку .

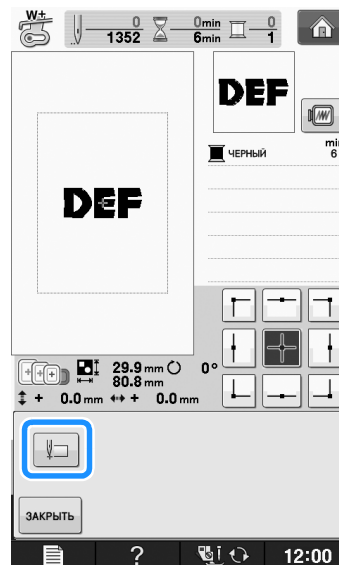

→ Игла расположена в левом нижнем углу рисунка. Пяльцы перемещаются так, чтобы игла приняла правильное положение.

12 Нажмите кнопку .

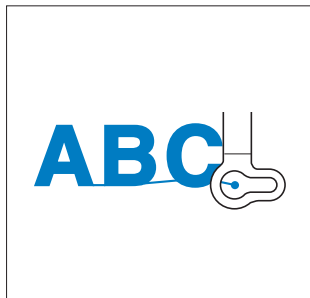

- 13 Используйте кнопку  для совмещения иглы с концом вышивания для предыдущего рисунка.



- 14 Нажмите кнопку “Старт/Стоп”, чтобы приступить к вышиванию оставшихся рисунков букв/символов.



Непрерывное вышивание (монохромное с использованием одного цвета)

Выбранный рисунок можно прошить строчкой одного цвета вместо нескольких цветов. При переходе между цветами машина будет замедляться, но не останавливаться, а затем будет продолжать вышивание до завершения рисунка. Нажмите кнопку , чтобы затенить этапы вышивания с использованием нескольких цветов, и выбранный рисунок будет прошит одним цветом, вместо изменения нити во время процедуры вышивания. Заново нажмите кнопку , чтобы вернуться к исходным настройкам рисунка.

- * Нажмите кнопку , чтобы отобразить все функциональные кнопки на экране.

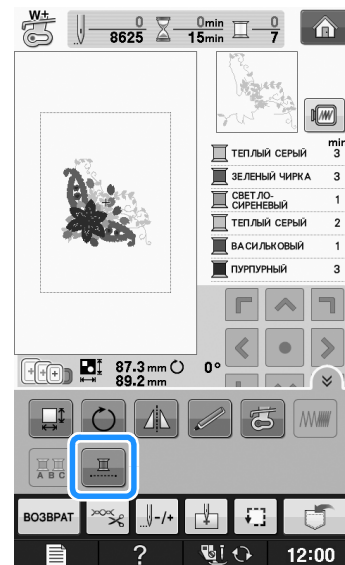

→ Отображаемый на экране цвет нити будет затенен.

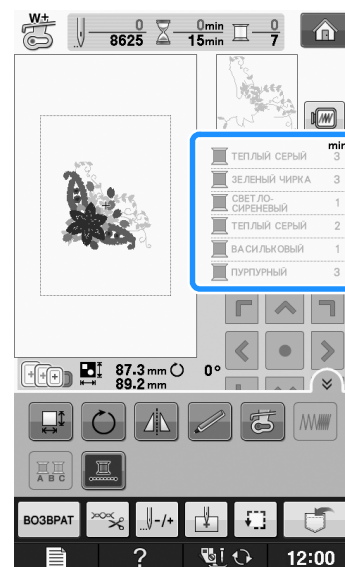

Напоминание

- Даже если для непрерывного вышивания выбрано значение , можно использовать функцию автоматической обрезки нити и функцию подрезки нити (см. стр. E-32).

ИСПОЛЬЗОВАНИЕ ФУНКЦИЙ ПАМЯТИ

Меры предосторожности при работе с данными для вышивания

При использовании данных о вышивании, отличных от тех, которые созданы и сохранены на этой вышивальной машине, необходимо соблюдать перечисленные ниже меры предосторожности.

ОСТОРОЖНО!

- При использовании данных о вышивании, отличных от оригинальных рисунков, при вышивании строчки слишком высокой плотности или трех и более перекрывающихся стежков может произойти обрыв нити или может быть повреждена игла. В этом случае с помощью одной из наших оригинальных систем создания данных отредактируйте данные для вышивания.

■ Типы данных о вышивании, которые можно использовать

- При работе на данной машине можно использовать только файлы с данными вышивки, которые имеют расширение .pes, .phc и .dst. Использование данных, отличных от тех, которые сохранены на наших машинах или с помощью наших программ для создания данных вышивки, может привести к нарушению нормальной работы вышивальной машины.

■ Типы USB-устройств/носителей, которые можно использовать

Данные строчек можно сохранять на USB-носителях или извлекаться с USB-носителей. Используйте носители данных, имеющие следующие характеристики:

- Флэш-накопитель USB (флэш-память USB)
- USB-накопитель на гибком диске

Можно извлечь только данные строчки.

- USB-устройства CD-ROM, CD-R и CD-RW

С помощью USB-устройства чтения карт/USB-модуля записи на карту можно также использовать следующие типы носителей.

- Secure Digital (SD) Card
- CompactFlash
- Memory Stick
- Smart Media
- Multi Media Card (MMC)
- XD-Picture Card



Примечание

- Скорость обработки может различаться в зависимости от объема сохраненных данных.
- Некоторые USB-носители могут не работать на данной машине. Более подробную информацию см. на нашем веб-сайте.
- После подключения USB-устройств/носителей индикатор доступа начинает мигать, и для распознавания устройств/носителей требуется около 5–6 секунд. (Это время может варьироваться в зависимости от типа USB-устройства/носителя).



Напоминание

- Для создания папок с файлами используйте компьютер.
- В именах файлов можно использовать буквы и цифры. Кроме того, если имя файла содержит не более 8 символов, на экране будет отображаться все имя файла. Если в имени файла более 8 символов, в качестве имени файла будут отображаться только первые 6 символов со знаком “~” и номером после них.

■ Поддерживаемые компьютеры и операционные системы

- Совместимые модели:
IBM-PC компьютер с USB-портом в стандартной комплектации
IBM PC-совместимый компьютер с USB-портом в стандартной комплектации
- Поддерживаемые операционные системы:
Microsoft Windows XP, Windows Vista, Windows 7

■ Меры предосторожности при использовании компьютера для создания и сохранения данных

- Если имя файла/папки с данными о вышивании не может быть идентифицировано, например, вследствие того, что это имя содержит специальные символы, то файл не отображается. В таком случае измените имя файла/папки. Рекомендуется использовать в именах файлов только 26 букв английского алфавита (прописные и строчные), цифры от 0 до 9, а также знаки “-”, и “_”.
- Если выбраны данные вышивания размером более 30 см × 20 см, отображается сообщение с запросом на подтверждение поворота рисунка на 90°. Но если даже после поворота на 90° размер данных вышивания превышает 30 см × 20 см, эти данные использовать невозможно. (Размер всех композиций не должен превышать размер поля композиции: 30 см × 20 см.)
- Файлы с расширением .pes, в которых сохранена информация о количестве стежков или количестве цветов, превышающем установленные пределы, не могут быть отображены. Максимальное количество стежков в комбинированной композиции - 500000, а максимальное количество изменений цвета - 125 (Вышеуказанные цифры приблизительны и зависят от общего размера композиции). С помощью одной из наших программ создания рисунков отредактируйте рисунок вышивания таким образом, чтобы он соответствовал данным спецификациям.
- Данные вышивания, сохраненные в папке, созданной на USB-носителе, можно вызвать.

- Не создавайте папки на съемном диске (папка “Съемный диск”) на компьютере. Если данные вышивания сохранены в папке на съемном диске (“Съемный диск”), машина не сможет получить эти данные.
- Машина распознает данные для вышивания, даже если вышивальный модуль не установлен.

■ Данные для вышивания Tajima (.dst)

- Данные в формате .dst отображаются на экране списка рисунков в виде имен файлов (реальное изображение не может отображаться). Могут отображаться только первые восемь символов имени файла.
- Поскольку данные Tajima (.dst) не содержат информации о конкретном цвете нитей, они отображаются в последовательности цветов нитей, установленной на заводе-изготовителе по умолчанию. Проверьте предварительный просмотр и при необходимости измените цвета нитей.

Сохранение рисунков вышивания в памяти машины

Созданные пользователем рисунки вышивания могут быть сохранены для последующего использования; например, ваше имя, рисунки с поворотом или с изменением размера, с изменением позиции шитья и т.д. В памяти машины можно сохранить примерно 1 МБ рисунков.



Примечание

- Не выключайте выключатель питания машины, пока на дисплее отображается экран “Сохранение...”. Это приведет к потере сохраняемого рисунка.



Напоминание

- Сохранение рисунка в памяти машины может продолжаться несколько секунд.
- Информацию об извлечении сохраненного рисунка см. на Стр. E-48.

1

Когда на экране вышивания отобразится рисунок, который нужно сохранить, нажмите кнопку .



2

Нажмите кнопку .

- * Для возврата к первоначальному экрану без сохранения нажмите кнопку .

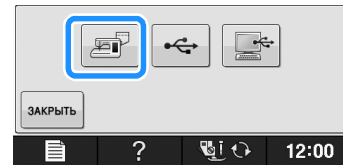

→ Отобразится экран “Сохранение...”. После сохранения рисунка автоматически происходит возврат к первоначальному экрану.

■ Если память заполнена

Если отображается показанный ниже экран, это означает, что либо сохранено максимально возможное количество рисунков, либо рисунок, который предполагается сохранить, требует большого объема памяти, и машина не может сохранить его. Если удалить какой-либо ранее сохраненный рисунок, то появится возможность сохранения текущего рисунка.

1

Нажмите кнопку .

- * Для возврата к первоначальному экрану без сохранения нажмите кнопку .

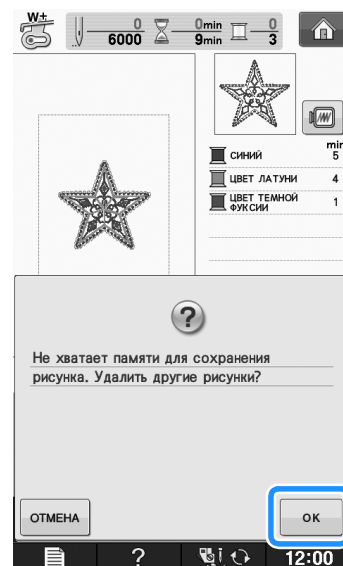

→ На дисплее машины отображаются рисунки, сохраненные на текущий момент.

2 Выберите рисунок, который собираетесь удалить.

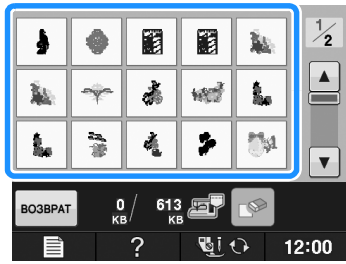

3 Нажмите кнопку .

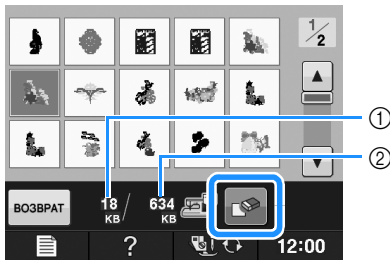

- ① Объем памяти, используемый рисунком, который предполагается удалить
- ② Объем памяти, требуемый для сохранения текущего рисунка

4 Нажмите кнопку .

- * Если вы решили не удалять этот рисунок, нажмите кнопку .

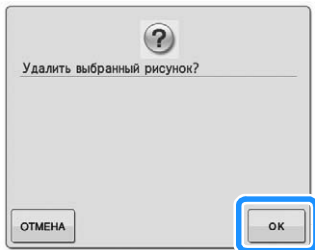

→ Отображается экран “Сохранение...”. После сохранения рисунка автоматически происходит возврат к первоначальному экрану.



Примечание

- Не выключайте выключатель питания машины, пока на дисплее отображается экран “Сохранение...”. Это приведет к потере сохраняемого рисунка.

 **Напоминание**

- Если после удаления рисунка освободился достаточный объем памяти, то рисунок, который требуется сохранить, автоматически сохраняется. Если после удаления рисунка свободного объема памяти все еще недостаточно, то повторите описанные выше шаги для удаления еще одного рисунка из памяти машины.
- Сохранение рисунка может продолжаться несколько секунд.
- Более подробную информацию об извлечении сохраненных рисунков см. на Стр. E-48.

Сохранение рисунков вышивания на USB-носителе

Для передачи рисунков вышивания с машины на USB-носитель вставьте USB-носитель в USB-порт машины.

 **Напоминание**

- Можно использовать имеющиеся в продаже стандартные USB-носители, но некоторые USB-носители не поддерживаются данной машиной. Более подробную информацию см. на нашем веб-сайте.
- В зависимости от типа используемого USB-носителя подключите USB-устройство напрямую к USB-порту машины или вставьте в USB-порт машины устройство чтения/записи USB-носителей.
- USB-носитель можно подключить или отсоединить в любой момент кроме времени, когда выполняется сохранение или удаление рисунка.

1 Когда на экране вышивания отобразится рисунок, который нужно сохранить, нажмите кнопку .

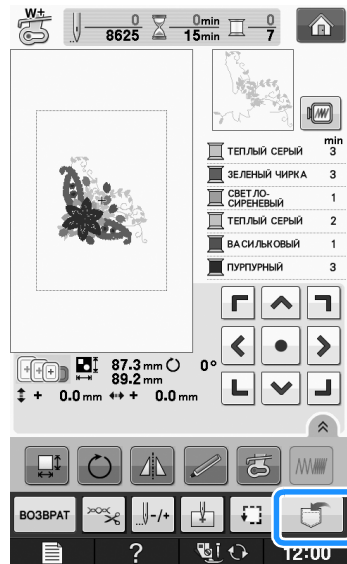

2 Вставьте USB-носитель в USB-порт машины.

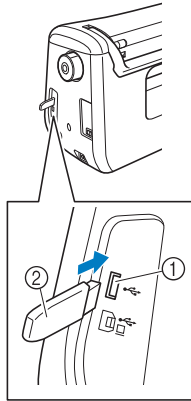

- ① USB-порт
- ② USB-носитель

Примечание

- Скорость обработки может различаться в зависимости от размера файлов с данными.
- Не подключайте к USB-порту ничего, кроме USB-носителей. В противном случае USB-порт может быть поврежден.

3 Нажмите кнопку .

- * Для возврата к первоначальному экрану без сохранения нажмите кнопку .

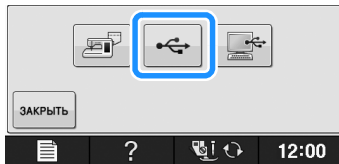

- Отобразится экран “Сохранение...”. После сохранения рисунка автоматически происходит возврат к первоначальному экрану.

Примечание

- Не подключайте и не извлекайте USB-носитель, пока отображается экран “Сохранение...”. Это приведет к потере части или всего сохраняемого рисунка.

Сохранение рисунков вышивания на компьютере

С помощью прилагаемого USB-кабеля можно подключать машину к компьютеру, что позволяет временно извлекать рисунки вышивания из памяти и сохранять их в папке съемного диска (“Съемный диск”) на компьютере. На съемном диске (“Съемный диск”) можно сохранить рисунки общим объемом около 772 КБ, но сохраненные рисунки вышивания удаляются при выключении машины.

Примечание

- Не выключайте выключатель питания машины, пока на дисплее отображается экран “Сохранение...”. Это приведет к потере сохраняемого рисунка.

1 Подключите разъемы USB-кабеля к соответствующим USB-портам на компьютере и на машине.

2 Включите компьютер и выберите “Компьютер (Мой компьютер)”.

- * USB-кабель можно подключать к USB-портам компьютера и вышивальной машины независимо от того, включены они или нет.

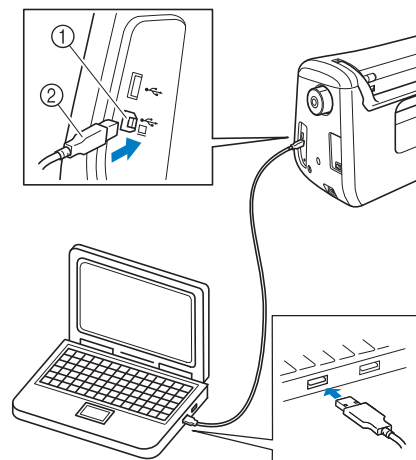



- ① USB-порт для компьютера
- ② Разъем USB-кабеля
- На мониторе компьютера в “Съемный диск” появится значок “Компьютер (Мой компьютер)”.

Примечание

- Разъемы USB-кабеля можно вставлять в порт в строго определенном положении. Если соединитель не вставляется в разъем, не прилагайте чрезмерных усилий, чтобы вставить его. Проверьте ориентацию соединителя.
- Подробную информацию о расположении USB-порта на компьютере (или на USB-концентраторе) см. в руководство пользователя программы по эксплуатации соответствующего оборудования.

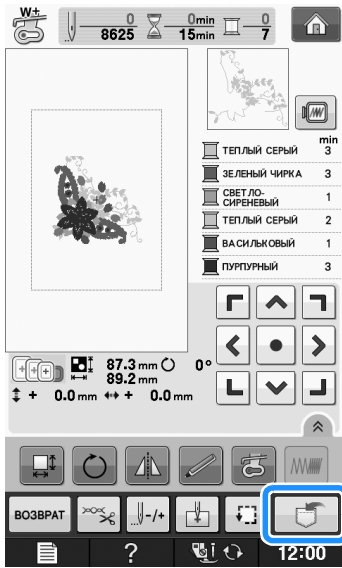
- 3** Когда на экране вышивания отобразится рисунок, который нужно сохранить, нажмите кнопку .



- 4** Нажмите кнопку .

* Для возврата к первоначальному экрану без сохранения нажмите кнопку **ЗАКРЫТЬ**.

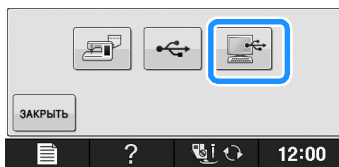

→ Рисунок временно сохраняется в “Съемный диск” в “Компьютер (Мой компьютер)”.

- 5** Выберите в папке “Съемный диск” файл данных рисунка вышивания с расширением .rhc и скопируйте его на компьютер.

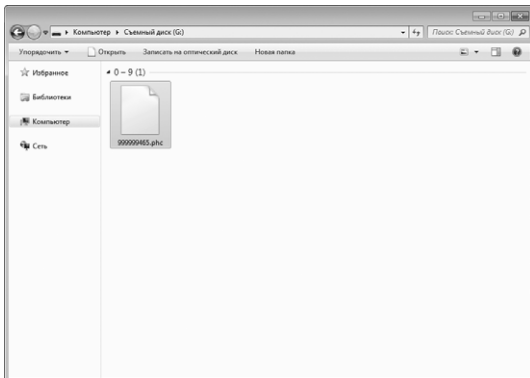

Извлечение рисунков вышивания из памяти машины

- 1** Нажмите кнопку .

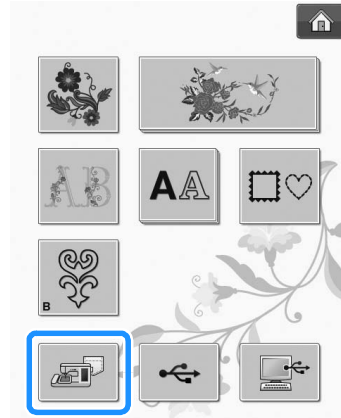

→ На дисплее машины отображаются рисунки, сохраненные в памяти на текущий момент.

- 2** Нажмите кнопку с изображением рисунка, данные которого требуется извлечь.

* Для возврата к первоначальному экрану нажмите кнопку **ВОЗВРАТ**.

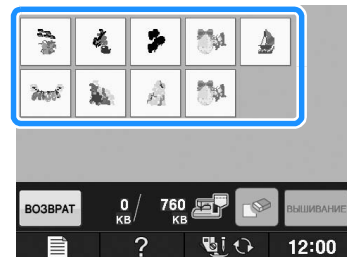

- 3** Нажмите кнопку **ВЫШИВАНИЕ**.



→ Отображается экран вышивания.

Извлечение данных с USB-носителя

Можно вызывать определенный рисунок вышивания либо напрямую с USB-носителя, либо из папки на USB-носителе. Если рисунок находится в папке, проверьте каждую папку, чтобы найти требуемый рисунок.



Примечание

- Скорость обработки может различаться в зависимости от размера файлов с данными.

- 1 Вставьте USB-носитель в USB-порт машины (см. стр. E-46).

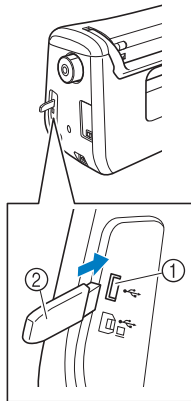



- 1 USB-порт
- 2 USB-носитель

- 2 Нажмите кнопку .



→ Отображаются рисунки вышивания и папка в корневой папке.

- 3 Если на USB-носителе есть подпапка, нажмите кнопку , чтобы отсортировать два или более рисунка строчек; при этом отобразится рисунок вышивания, сохраненный в подпапке.

- * Для возврата к первоначальному экрану без извлечения данных нажмите кнопку .

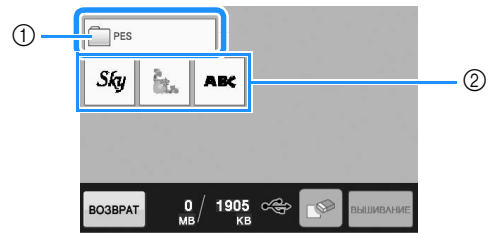

- 1 Имя папки
- 2 Рисунки вышивания на USB-носителе
- 3 Путь
 - * Путь отображает текущую папку на вершине списка. Отображаются рисунки вышивания и подпапки внутри папки.
 - * При нажатии кнопки  отображается предыдущая папка.
 - * Используйте компьютер для создания папок. Невозможно создать папки с помощью машины.

- 4 Нажмите кнопку с изображением рисунка, данные которого требуется извлечь.

- * Для возврата к первоначальному экрану нажмите кнопку .

- 5 Нажмите кнопку .

- * Для удаления рисунка нажмите кнопку . Рисунок будет удален с USB-носителя.

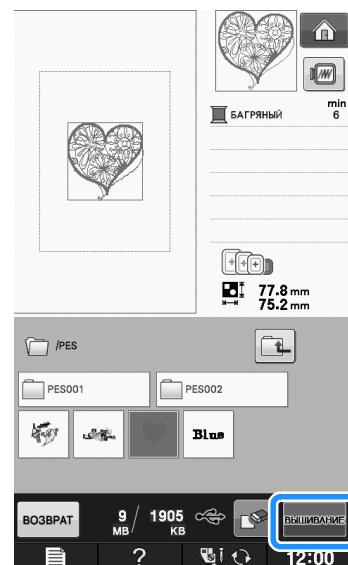

→ Отображается экран вышивания.

Извлечение данных из компьютера

- 1 Подключите разъемы USB-кабеля к соответствующим USB-портам на компьютере и на машине (см. стр. E-47).
- 2 На компьютере откройте “Компьютер (Мой компьютер)” и перейдите к “Съемный диск”.

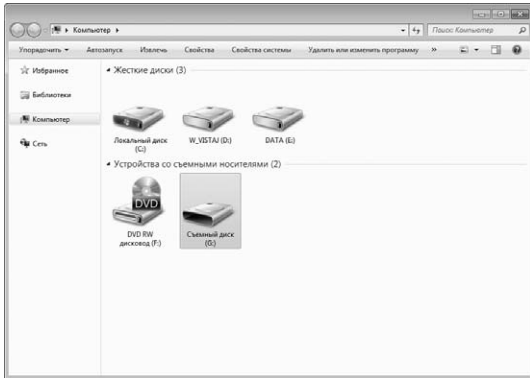

- 3 Переместите/скопируйте данные рисунка “Съемный диск”.

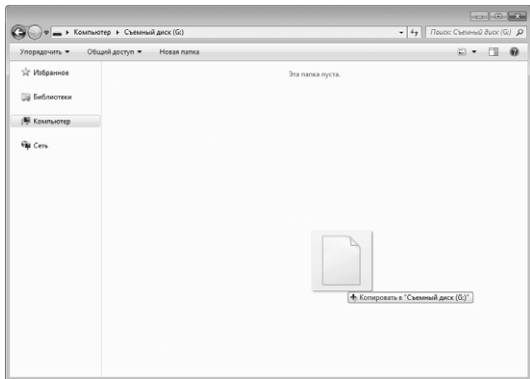

→ Данные рисунка в “Съемный диск” записываются в память машины.



Примечание

- Во время записи данных не отсоединяйте USB-кабель.
- Не создавайте папки в “Съемный диск”. Поскольку папки не отображаются, данные рисунков строчек не могут быть извлечены.

- 4 Нажмите кнопку .



→ Рисунки, хранящиеся в памяти компьютера, отображаются на экране выбора.

- 5 Нажмите кнопку с изображением рисунка, данные которого требуется извлечь.

* Для возврата к первоначальному экрану нажмите кнопку .

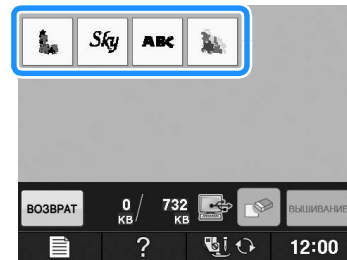

- 6 Нажмите кнопку .



→ Отображается экран вышивания.

ВЫШИВКА АППЛИКАЦИЙ

Использование рисунка оформления для изготовления аппликаций (1)

Для изготовления аппликаций можно использовать рисунки оформления, имеющие такую же форму и размер, что и аппликация. Вышейте один рисунок прямой строчкой и один рисунок атласной строчкой.

- 1 Выберите рисунок оформления прямой строчкой. Вышейте рисунок на материале аппликации, а затем аккуратно вырежьте его вокруг внешнего контура.

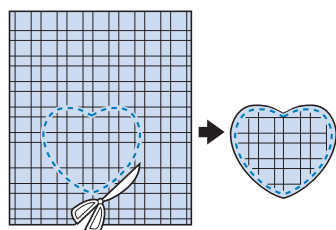
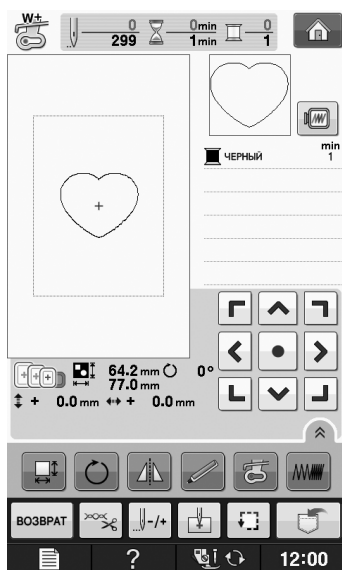

- 2 Вышейте рисунок, идентичный тому, что был вышит в ходе выполнения шага 1, на ткани-основе.



- 3 Нанесите тонкий слой специального клея или состава аэрозоля для временного приклеивания на обратную (изнаночную) сторону вырезанной аппликации, изготовленной на шаге 1. Приклейте аппликацию на ткань-основу, совместив аппликацию со швом контура.

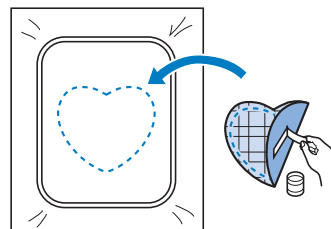

- 4 Выберите рисунок оформления, вышиваемый атласной строчкой, имеющий ту же форму, что и аппликация. Для изготовления аппликации вышейте рисунок по аппликации, приклеенной на ткань-основу в ходе выполнения шага 3.

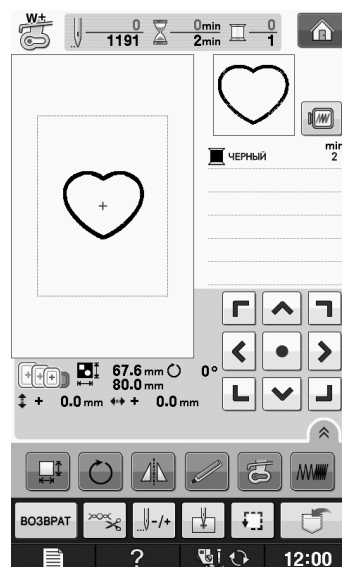

Примечание

- Если размер или позиция рисунков были изменены при их выборе, сделайте соответствующие заметки о размере и расположении.

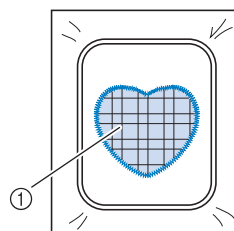

① Материал аппликации

Использование рисунка оформления для изготовления аппликаций (2)

Это второй способ изготовления аппликаций с использованием рисунков вышивания. При использовании этого способа не требуется заменять ткань в пяльцах. Вышейте один рисунок прямой строчкой и один рисунок атласной строчкой.

- 1 Выберите рисунок оформления, прошиваемый прямой строчкой, и вышейте этот рисунок на ткани-основе.

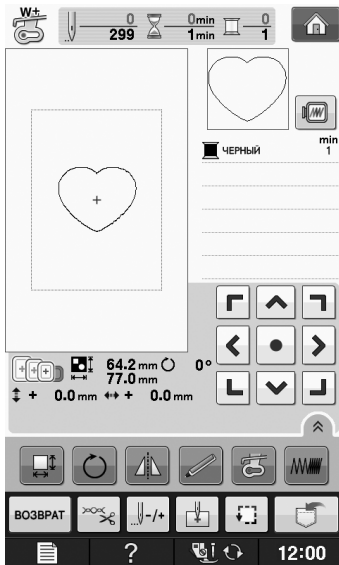

- 2 Положите ткань, из которой будет вырезаться аппликация, поверх рисунка, вышитого в ходе выполнения шага 1.

* Ткань аппликации должна полностью покрывать простроченную линию.

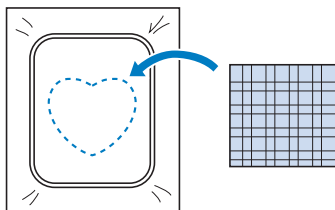

- 3 Вышейте такой же рисунок на ткани аппликации.

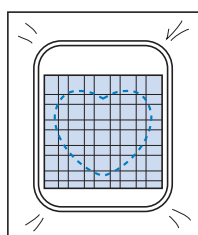

- 4 Снимите пальцы с вышивального модуля и обрежьте ткань аппликации вокруг внешней стороны строчки.

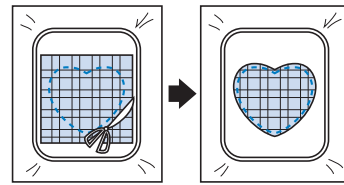

Примечание

- При обрезке ткани не снимайте ее с пялец. Кроме того, не тяните и не проталкивайте ткань слишком сильно. Это может вызвать ослабление натяжения ткани в пяльцах.

- 5 Выберите рисунок оформления, вышиваемый атласной строчкой, имеющий ту же форму, что и аппликация.

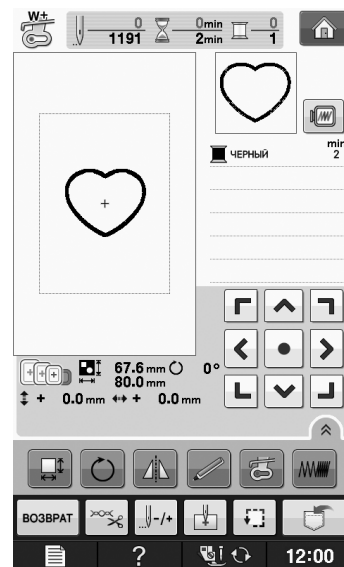

Примечание

- Не изменяйте размер или позицию рисунка.
- Если размер или позиция рисунков были изменены при их выборе, сделайте соответствующие заметки о размере и расположении.

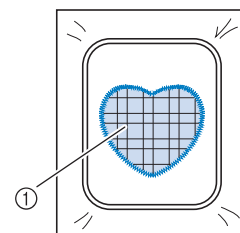

① Материал аппликации

- 6** Для завершения изготовления аппликации снова установите пяльцы на вышивальный модуль и вышейте атласной строчкой рисунок.

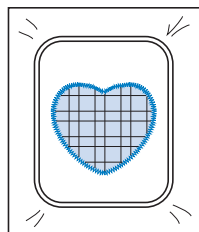

Выполнение отдельных рисунков вышивания

Можно выполнить отдельные рисунки вышивания, созданные в программе PE-DESIGN Ver.7 или более поздней версии или же в программе PE-DESIGN NEXT. С помощью отдельных рисунков вышивания композиции вышивания размером больше пялец разделяются на несколько частей, которые соединяются для создания одного рисунка после выполнения шитья каждой части.

Более подробные сведения о создании отдельных рисунков вышивания и подробные инструкции по вышиванию см. в Руководство пользователя программы, прилагаемом к программе PE-DESIGN Ver.7 или более поздней версии или к программе PE-DESIGN NEXT.

Данная процедура описывает способ чтения отдельного рисунка вышивания, отображенного ниже, с USB-носителя, и способ его вышивания.

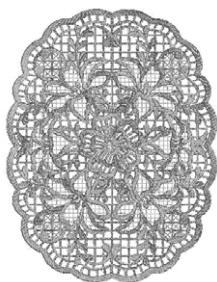

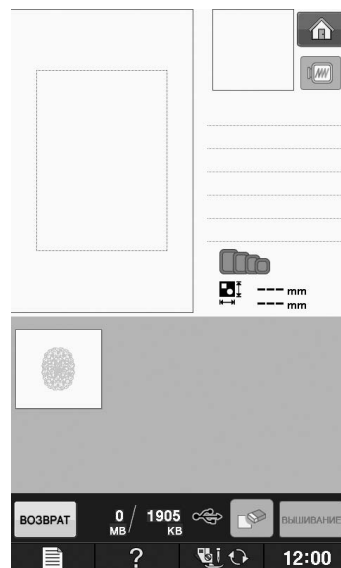

- 1** Подключите к машине носитель, содержащий созданный отдельный рисунок вышивания, а затем выберите отдельный рисунок вышивания для выполнения вышивания.

- * Подробнее о вызове рисунков см. “Выбор рисунков с вышивальными карт” на стр. E-7, “Извлечение данных с USB-носителя” на стр. E-49, или “Извлечение данных из компьютера” на стр. E-50.



- Отображается экран, на котором можно выбрать часть отдельного рисунка вышивания.

- 2** Выберите часть  для вышивания.

- * Выбирайте части в алфавитном порядке.
- * На одной странице можно отобразить не более 12 частей. При наличии 13 или более частей рисунка нажмите кнопку  или  для перехода к предыдущей или следующей странице.

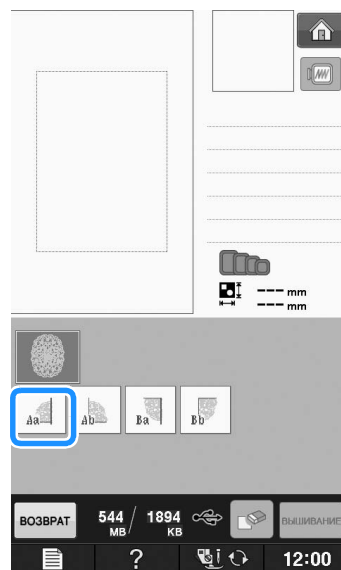

- 3 Нажмите кнопку **ВЫШИВАНИЕ**.

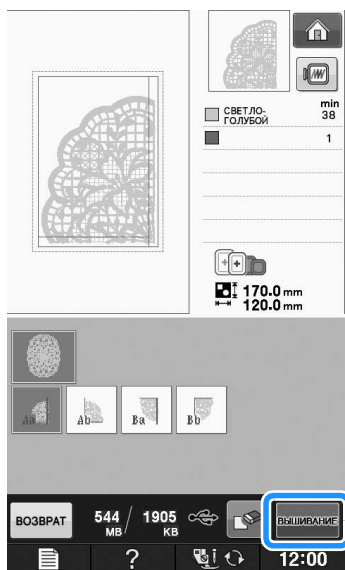

- 4 При необходимости отредактируйте рисунок.

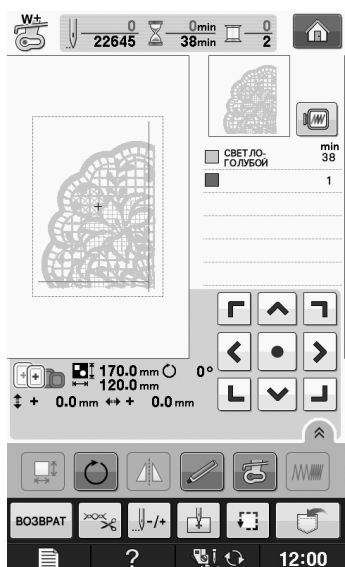

* Подробнее см. в разделе “КОРРЕКТИРОВКА РИСУНКА” на стр. Е-36.



Напоминание

- Рисунок можно повернуть на 90° влево или вправо с помощью кнопки .

- 5 Кнопка “Старт/Стоп” служит для запуска и остановки вышивания части рисунка.

- 6 По окончании вышивания отображается следующий экран. Нажмите кнопку

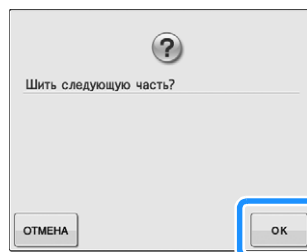

→ Отображается экран, на котором можно выбрать часть отдельного рисунка вышивания.

- 7 Повторите шаги 2-6 для вышивания оставшихся частей рисунка.



Глава 2

Редактирование вышивки

ОБЪЯСНЕНИЕ ФУНКЦИЙ 57

ВЫБОР РИСУНКОВ ДЛЯ РЕДАКТИРОВАНИЯ 58

- Выбор рисунков вышивания, рисунков из "Коллекции Brother", рисунков букв алфавита с цветочным орнаментом, рисунков обрамления и рисунков для объемного вышивания 59
- Выбор рисунков букв алфавита 59

РЕДАКТИРОВАНИЕ РИСУНКОВ 61

- Функции кнопок 62
- Перемещение рисунка 63
- Поворот рисунка 63
- Изменение размера рисунка 63
- Удаление рисунка 63
- Отображение рисунков на экране с увеличением 200% 63
- Изменение конфигурации рисунков букв/символов 64
- Изменение межсимвольного интервала 64
- Уменьшение интервала между символами 65
- Разделение комбинированных рисунков букв/символов 65
- Изменение цвета отдельных букв алфавита в рисунке 66
- Вышивание связанных символов 67
- Изменение цвета нити 67
- Создание таблицы собственных нитей 68
 - Добавление цвета в таблицу собственных нитей из списка 69
 - Сохранение таблицы собственных нитей на USB-носителе 70
 - Использование таблицы собственных нитей, записанной на USB-носителе 70
- Выбор цвета из таблицы собственных нитей 71
- Создание повторяющихся рисунков 72
 - Вышивание повторяющихся рисунков 72
 - Повторение одного элемента в повторяющемся рисунке 74
 - Сортировка цветов для повторяющихся рисунков 75
 - Назначение разметки нитью 75
- Повторное вышивание рисунка 76
- Дублирование рисунка 78
- После редактирования 79

КОМБИНИРОВАНИЕ РИСУНКОВ 80

- Редактирование комбинированных рисунков 80
 - Выделение комбинированных рисунков вышивания 82
- Вышивание комбинированных рисунков 83

РАЗЛИЧНЫЕ ФУНКЦИИ ВЫШИВАНИЯ 84

- Непрерывное вышивание (монохромное с использованием одного цвета) 84
- Сметочное вышивание 84

ИСПОЛЬЗОВАНИЕ ФУНКЦИЙ ПАМЯТИ 85

ОБЪЯСНЕНИЕ ФУНКЦИЙ

С помощью функций “Редактирование вышивки” можно комбинировать рисунки вышивания и рисунки букв/символов, изменять размер рисунков, поворачивать рисунки и выполнять многие другие функции редактирования. Машина может выполнять 9 функций, перечисленных ниже.

■ Комбинирование рисунков

Можно легко создавать комбинации рисунков вышивания, рисунков обрамления, рисунков букв/символов, рисунков из памяти машины, рисунков с вышивальных карт (приобретаются отдельно) и многих других рисунков.

■ Перемещение рисунков

Можно изменить позиции рисунков в пределах области вышивания 30 см × 20 см и проверить позицию на ЖК-дисплее.

■ Поворот рисунков

Поворот рисунков с шагом в один градус, 10 градусов или 90 градусов.

■ Увеличение или уменьшение рисунков

Увеличение или уменьшение размеров рисунков.

- Для некоторых рисунков использование этой функции невозможно.

■ Создание зеркальных отображений

Создание горизонтальных (относительно вертикальной оси) зеркальных отображений рисунков.

- Для некоторых рисунков использование этой функции невозможно.

■ Изменение интервала между буквами алфавита

Увеличение или уменьшение интервала между знаками в комбинированных рисунках.

■ Изменение вида/макета букв алфавита

Можно изменить макет расположения символов и расположить их по кривой, по диагонали и т. п. Имеется 6 различных вариантов.

■ Изменение цветов нитей рисунков



Изменение цветов нитей вышиваемого рисунка на ваши любимые цвета.

■ Создание повторяющихся рисунков

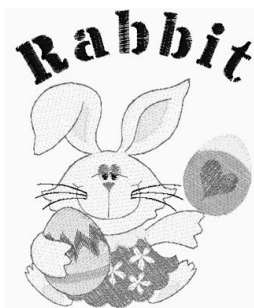
Добавление копий рисунка для создания рисунка, вышивание которого повторяется в вертикальном или горизонтальном направлении.



ВЫБОР РИСУНКОВ ДЛЯ РЕДАКТИРОВАНИЯ

Подготовьте машину для вышивания в соответствии с инструкциями, приведенными на “ПЕРЕД ВЫШИВАНИЕМ” в главе “Базовые операции”, и нажмите кнопку , а затем кнопку  для отображения экрана, показанного ниже.

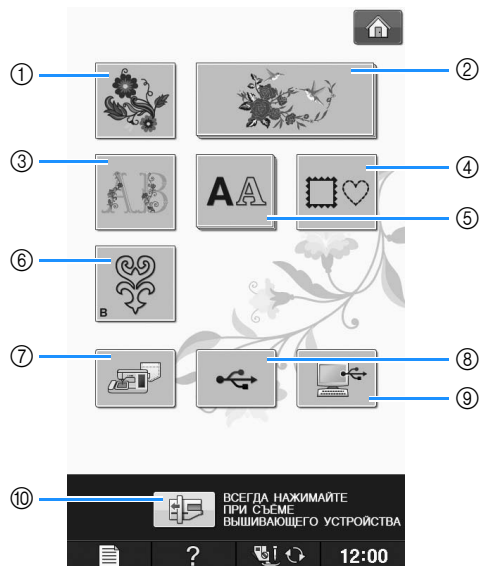

- ① Рисунки вышивания
- ② Коллекция Brother
- ③ Буквы алфавита, украшенные цветами
- ④ Рисунки обрамления
- ⑤ Рисунки букв/символов
- ⑥ Рисунки для объемного вышивания (“Приложение”)
- ⑦ Рисунки, сохраненные в памяти машины (см. стр. E-48)
- ⑧ Рисунки, сохраненные на USB-носителях (см. стр. E-49)
- ⑨ Рисунки, сохраненные на компьютере (см. стр. E-50)
- ⑩ Нажмите эту кнопку, чтобы переместить вышивальный модуль в положение хранения.



Напоминание

- Более подробные сведения об экране выбора каждой категории см. в прилагаемом руководстве (Краткий справочник).

Выбор рисунков вышивания, рисунков из “Коллекции Brother”, рисунков букв алфавита с цветочным орнаментом, рисунков обрамления и рисунков для объемного вышивания

1 Выберите категорию рисунка.

- * Более подробную информацию о рисунках для объемного вышивания см. в разделе “Как создать объемную вышивку” в главе “Приложение”.

2 Нажмите кнопку с изображением рисунка, который требуется отредактировать.

- * Более подробную информацию о выборе рисунков см. на Стр. E-4 и E-7.
- Рисунок отображается в верхней части экрана.

3 Нажмите кнопку .



- Рисунок, выбранный для редактирования, выделяется красным контуром на экране “Редактирование вышивки”.

4 Для редактирования рисунка перейдите к разделу “РЕДАКТИРОВАНИЕ РИСУНКОВ” на стр. E-61.

Выбор рисунков букв алфавита

При выборе рисунков букв/символов на экране “Редактирование вышивки” можно в то же время редактировать вид рисунка.

1 Нажмите кнопку .



2 Выберите шрифт, а затем введите знаки. (Пример: A B C)

- * Более подробную информацию о выборе знаков см. на Стр. E-5.

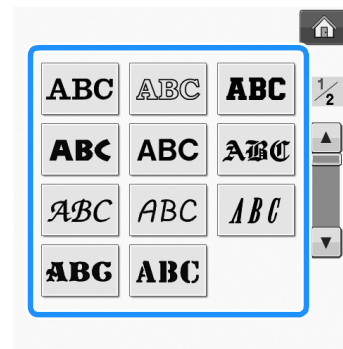



3 Для изменения макета рисунка нажмите

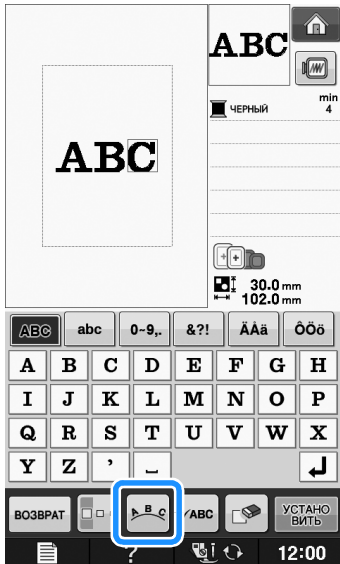

кнопку .

- * Если знаки слишком маленькие и их плохо видно, нажмите кнопку  для просмотра изображения введенных знаков.







4 Выберите макет. (Пример: )

При выборе дуги измените с помощью кнопок  и  радиус изгиба дуги.

- * Для того чтобы дуга стала более плоской, нажмите кнопку .
- * Для того чтобы дуга стала более изогнутой, нажмите кнопку .

 **Напоминание**

- При выборе  кнопки  и  изменяются на кнопки  и . Эти кнопки позволяют увеличивать или уменьшать угол наклона.

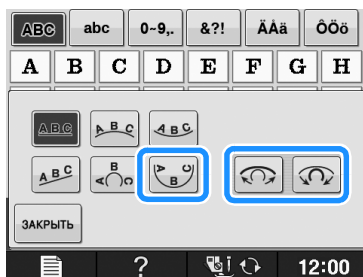

5 Для возврата к первоначальному экрану

нажмите кнопку .

6 После завершения выбора нажмите

кнопку .

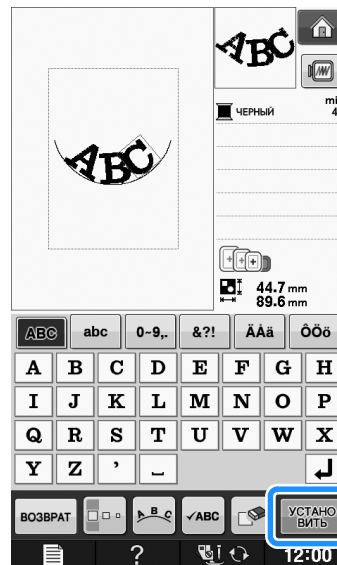

→ Откроется экран “Редактирование вышивки”.

 **Примечание**

- Чтобы добавить несколько строк, нажмите .

7 Для редактирования рисунка перейдите к разделу “РЕДАКТИРОВАНИЕ РИСУНКОВ” на стр. E-61.

РЕДАКТИРОВАНИЕ РИСУНКОВ

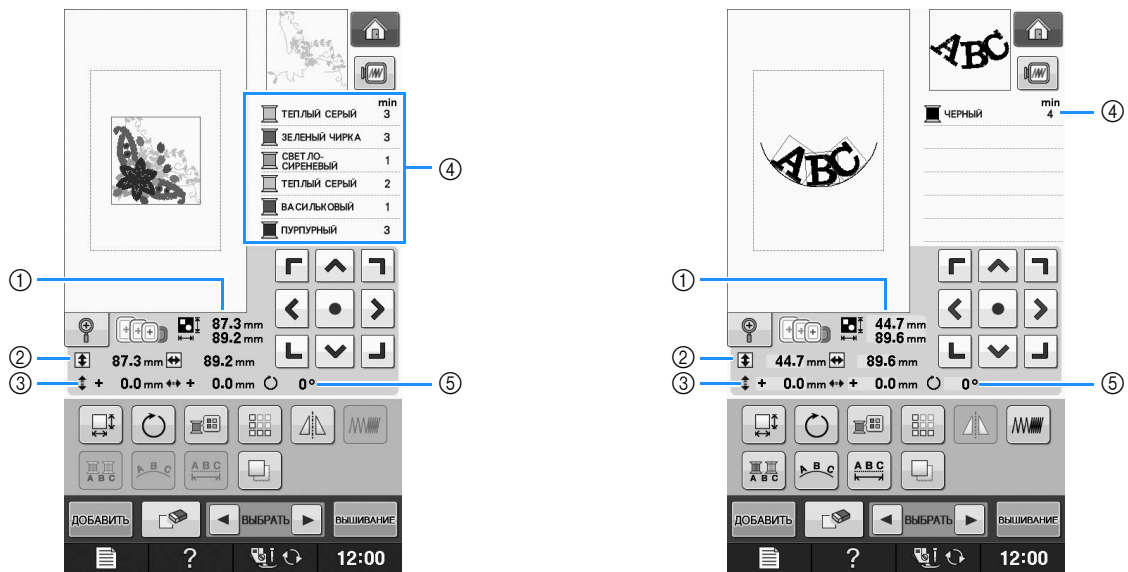

- ① Размер всего комбинированного рисунка в целом.
- ② Размер выбранного в текущий момент рисунка.
- ③ Расстояние от центра пялец.
- ④ Отображение последовательности цветов и количества повторений шагов текущего рисунка.
- ⑤ Угол поворота рисунка.

**Напоминание**

- Если изображение этой кнопки имеет светло-серый цвет, то для выбранного рисунка эта функция не может использоваться.

■ Функции кнопок

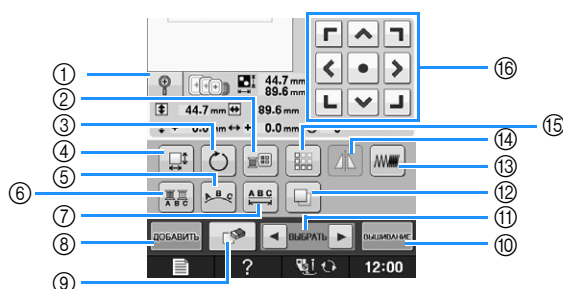

№.	Отображение	Название кнопки	Описание	Стр.
①		Кнопка увеличения	Служит для увеличения изображения рисунка вышивания на экране на 200%.	Е-63
②		Кнопка палитры нитей	Служит для изменения цветов отображаемого рисунка.	Е-67
③		Кнопка поворота	Служит для поворота рисунка. Рисунок можно поворачивать с шагом в один градус, 10 градусов или 90 градусов.	Е-38
④		Кнопка изменения размера	Служит для изменения размера рисунка. Рисунки можно увеличивать или уменьшать.	Е-37
⑤		Кнопка расположения	Служит для изменения конфигурации рисунка буквы/символа.	Е-64
⑥		Кнопка многоцветного алфавита	Служит для изменения цвета каждого отдельного знака в рисунке.	Е-66
⑦		Кнопка изменения межсимвольного интервала	Служит для изменения интервала между рисунками букв/символов.	Е-64
⑧		Кнопка добавления	Служит для добавления другого рисунка к редактируемому рисунку.	Е-79
⑨		Кнопка удаления	Служит для удаления выбранного рисунка (рисунка, выделенного контуром красного цвета).	Е-63
⑩		Кнопка “Вышивание”	Служит для вызова экрана “Вышивание”.	Е-79
⑪		Кнопки выбора рисунка	При выборе комбинированного рисунка можно с помощью этой кнопки выбрать часть рисунка, которую требуется отредактировать.	Е-64
⑫		Кнопка дублирования	Служит для дублирования рисунка.	Е-78
⑬		Кнопка изменения плотности	Служит для изменения плотности рисунков обрамления или рисунков букв/символов.	Е-40
⑭		Кнопка горизонтального зеркального отображения	Служит для создания горизонтального зеркального отображения выбранного рисунка.	Е-39
⑮		Кнопка окаймления	Служит для создания и редактирования повторяющегося рисунка.	Е-72
⑯		Кнопки с обозначениями стрелок (кнопка “Центр”)	Служат для перемещения рисунка в направлении, указанном стрелкой, изображенной на кнопке. (Для возврата рисунка в исходную позицию нажмите кнопку .)	Е-36

Перемещение рисунка

Инструкции по перемещению рисунка вышивания см. в разделе “Перемещение рисунка” на стр. E-36.

Поворот рисунка

Инструкции по повороту рисунка вышивания см. в разделе “Поворот рисунка” на стр. E-38.

Изменение размера рисунка

Инструкции по изменению размера рисунка вышивания см. в разделе “Изменение размера рисунка” на стр. E-37.

Удаление рисунка

Для удаления рисунка с экрана нажмите кнопку .



Отображение рисунков на экране с увеличением 200%

1 Нажмите кнопку .

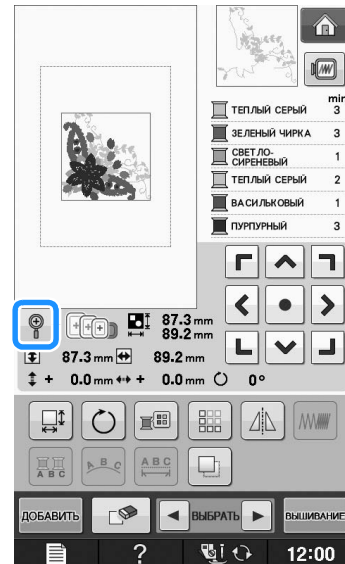

→ Рисунок отобразится в масштабе 200%.

2 Проверьте отображенный рисунок.

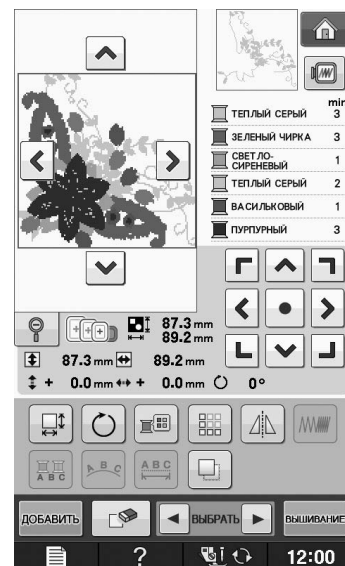

→ При помощи кнопок  прокрутите изображение на дисплее в соответствующем направлении.

3 Чтобы отобразить рисунок в нормальном масштабе (100%), нажмите кнопку .

Изменение конфигурации рисунков букв/символов

1 Нажмите кнопку .

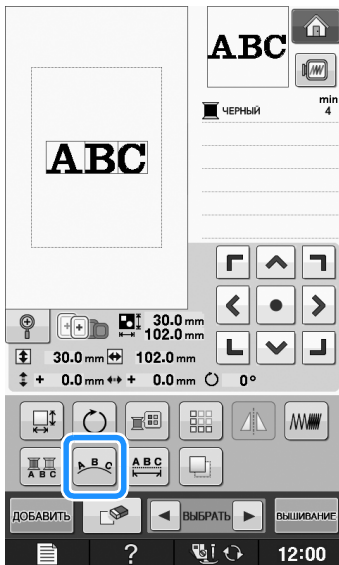

2 Нажмите кнопку макета, который вы хотите вышить.

* Более подробную информацию о типах макетов см. на Стр. E-60.

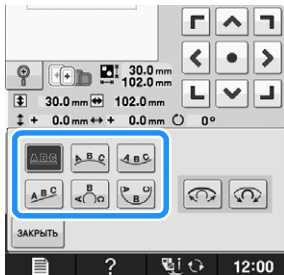



→ На дисплее отображается выбранный макет.

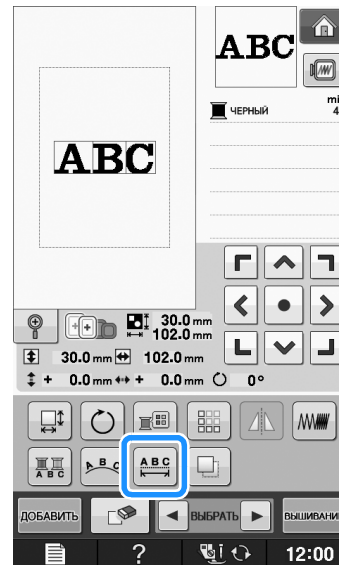

3 Нажмите кнопку .

Изменение межсимвольного интервала

1 Нажмите кнопку .



2 Используйте кнопку  для изменения интервала между знаками.

- * Для увеличения межсимвольного интервала нажмите кнопку .
- * Для уменьшения межсимвольного интервала нажмите кнопку .
- * Для возврата рисунка к исходным размерам нажмите кнопку .

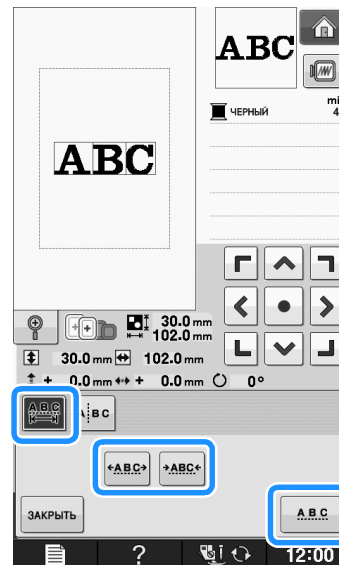

A B C ↔ ABC



3 Для возврата к первоначальному экрану нажмите кнопку .

Уменьшение интервала между символами

Интервал между символами можно уменьшить на 50% от самого узкого символа в группе.



Примечание

- Не рекомендуется редактировать данные или переносить их на другие машины или на машины с более старыми версиями программы. Поскольку на разных моделях имеются различные функции, могут возникнуть проблемы.
- Межсимвольный интервал можно уменьшить только при нормальном расположении символов в прямую линию.

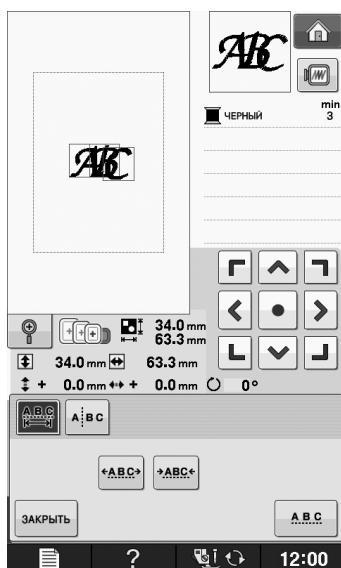
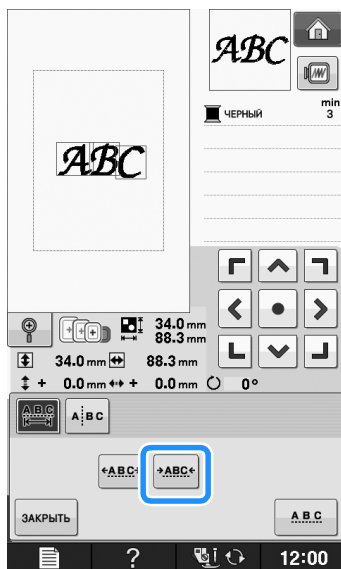

Разделение комбинированных рисунков букв/символов

Комбинированные рисунки букв/символов можно разделить, чтобы настроить межсимвольный интервал или чтобы редактировать рисунки по отдельности после ввода всех символов.

1 Нажмите кнопку .

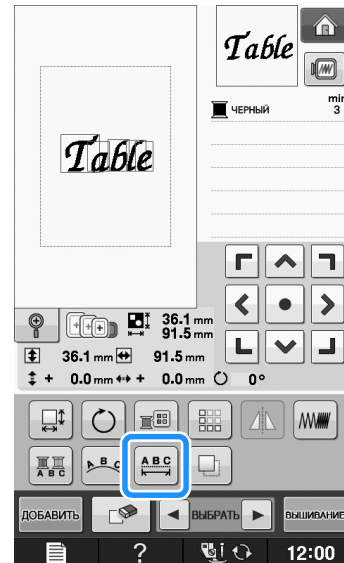

2 Нажмите кнопку .

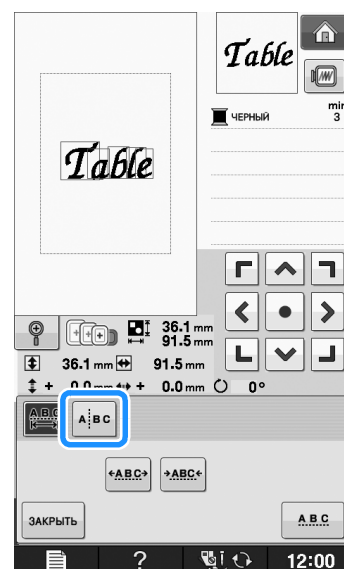

→ Кнопка принимает следующий вид: .

3 Используйте кнопку для выбора места разделения рисунка, а затем нажмите для его разделения. В этом примере рисунок будет разделен между "Т" и "а".

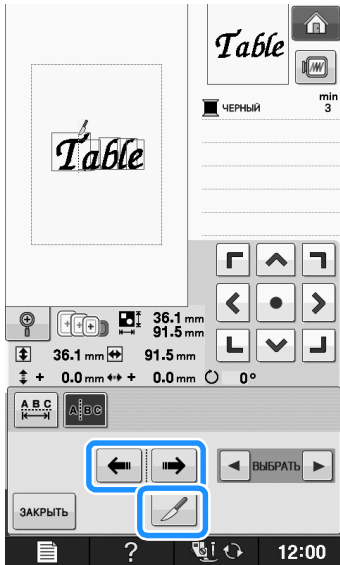

Примечание
 • Разделенный рисунок буквы/символа невозможно заново объединить.

4 Используйте кнопку **ВЫБРАТЬ** для выбора рисунка, а затем кнопку для настройки межсимвольного интервала.

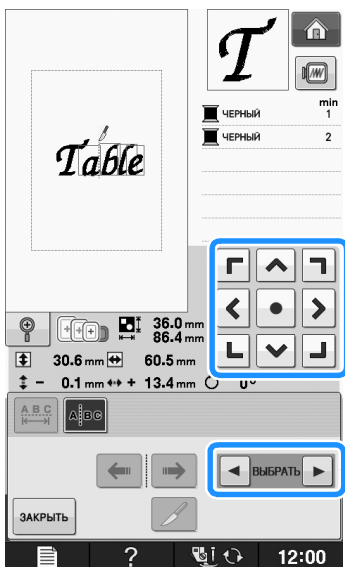

5 Нажмите кнопку **ЗАКРЫТЬ**.

Изменение цвета отдельных букв алфавита в рисунке

1 Для выполнения назначения цвета нити каждому знаку нажмите кнопку .

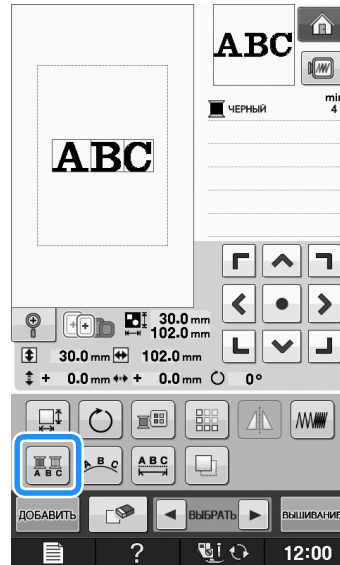

2 Измените цвет нити, которой должна вышиваться каждая буква алфавита, на требуемый цвет.

* Для изменения цветов нитей в последовательности их вышивания нажмите кнопку .

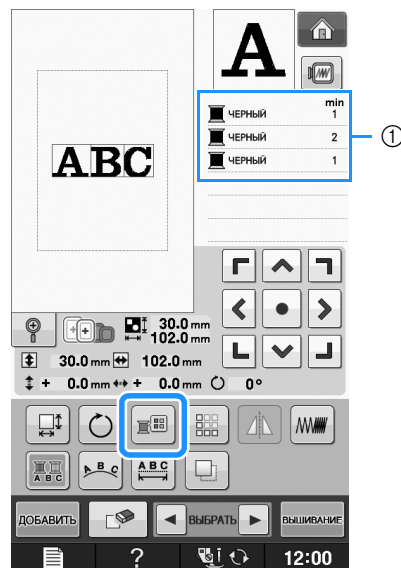

① Цвет каждого знака

Вышивание связанных символов

Можно вышить связанные символы, расположенные в ряд (пример показан ниже), если весь рисунок выходит за рамки пялец.

Инструкции по вышиванию связанных символов см. в разделе “Вышивание связанных символов” на стр. E-41.

Пример: Связывание “DEF” с символами “ABC”

A B C D E F

Изменение цвета нити



Изменять цвета нитей можно путем перемещения цвета, который требуется изменить, на верхнюю позицию последовательности вышивания и выбора нового цвета из цветов нитей на машине.

1 На экране редактирования рисунка

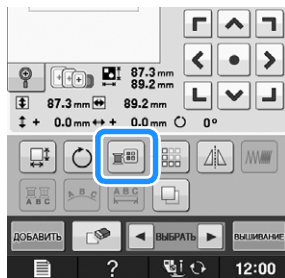
нажмите кнопку .





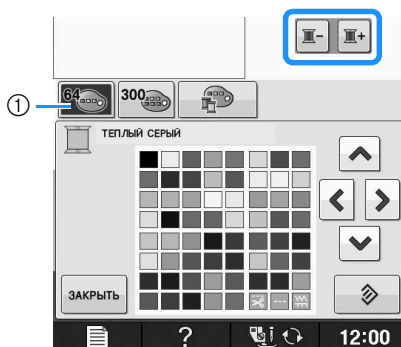

→ Отображается экран палитры цветов нитей.

2 Для перемещения цвета, который требуется изменить, на верхнюю позицию последовательности вышивания нажмите кнопку  или кнопку .



① 64 Таблица нитей для вышивания

3 С помощью кнопок     выберите новый цвет из предлагаемой палитры цветов.

- * Для возврата к первоначальному цвету нажмите кнопку . Если было изменено несколько цветов, эта команда возвращает все цвета к своим первоначальным цветам.
- * Можно выбирать цвета из палитры, прикасаясь к цвету пером для сенсорного экрана.

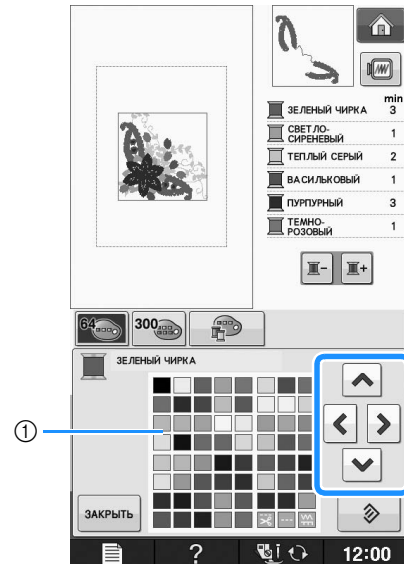

① Палитра цветов

→ Выбранный цвет появляется на верхней позиции последовательности вышивания.

4 Нажмите кнопку .

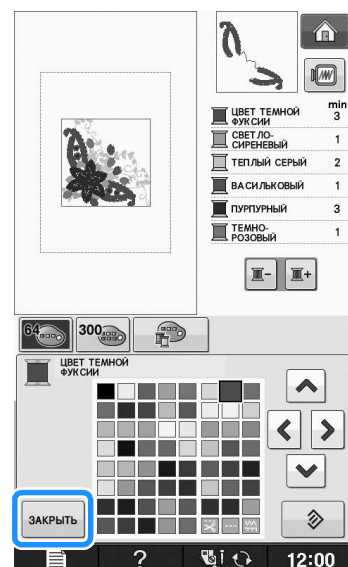

→ На дисплее отображаются измененные цвета.

Напоминание

- Процедура выбора цвета из таблицы собственных нитей описана в соответствующем разделе (“Выбор цвета из таблицы собственных нитей” на стр. E-71).



Создание таблицы собственных нитей

В машине предусмотрена возможность создания таблицы собственных нитей, содержащей наиболее часто используемые цвета нитей. Цвета нитей можно выбрать из расширенного списка цветов нитей машины, производимых девятью различными компаниями. Можно выбрать любой цвет и переместить его в таблицу собственных нитей.







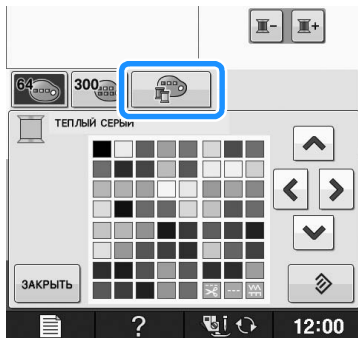

Примечание

- В памяти некоторых машин в таблице собственных цветов уже может храниться 300 дополнительных цветов нитей Robison-Anton. Данные для 300 цветов нитей Robison-Anton можно загрузить с нашего веб-сайта по адресу <http://solutions.brother.com>.

- 1 На экране редактирования рисунка нажмите кнопку , а затем кнопку .



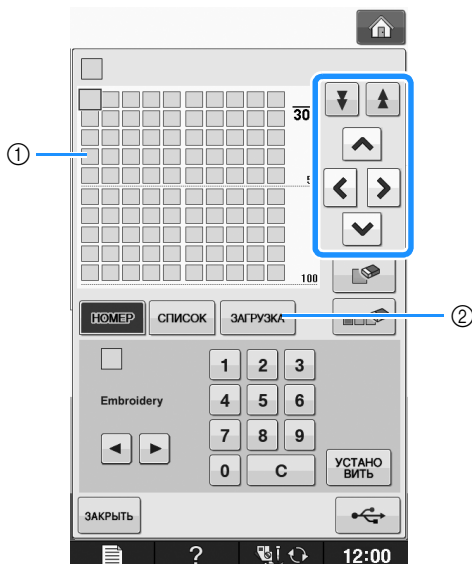

- 2 Путем нажатия кнопок     выберите в таблице собственных нитей позицию, в которую должен быть добавлен цвет.

- * Можно выбирать цвета из таблицы собственных нитей, непосредственно прикасаясь к экрану пером для сенсорного экрана.
- * С помощью кнопок  и  можно выполнять прокрутку таблицы собственных цветов через 100 цветов одним нажатием.



- 1 Таблица собственных нитей

- 2 Нажмите кнопку , чтобы открыть таблицу собственных нитей (см. Стр. E-70).

- 3 С помощью кнопок   выберите один из товарных знаков нитей на машине.



- 4 С помощью кнопок           введите четырехзначный номер цвета.

- * Если было выполнено ошибочное действие, то нажмите кнопку  для удаления выбранного номера, а затем введите правильный номер.

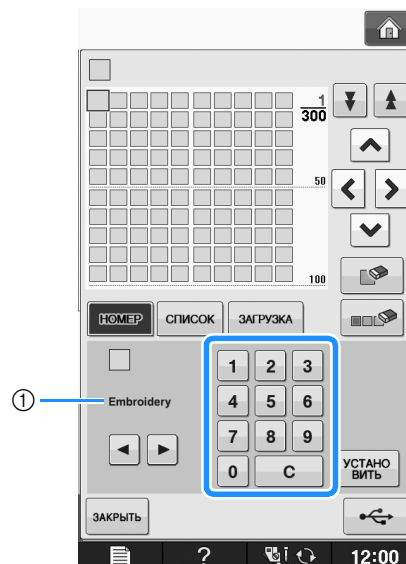

- 1 Марка нити

5 Нажмите кнопку .

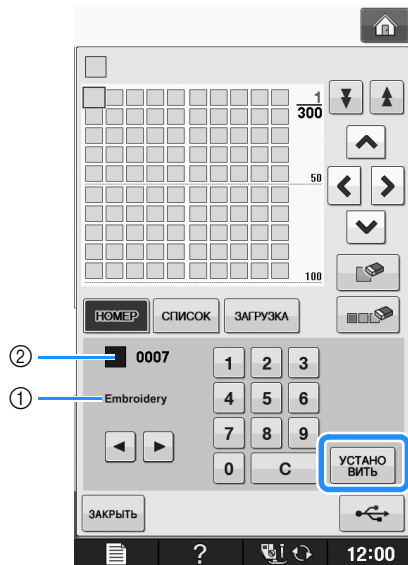



- ① Марка нити
- ② Введенный номер цвета нити
- Выбранный цвет нити вносится в таблицу собственных нитей.

Примечание

- Если не нажать кнопку  , номер цвета нити не будет изменен.

6 Повторяйте предыдущие шаги до тех пор, пока не будут заданы все требуемые цвета нитей.

- * Чтобы удалить определенный цвет из палитры, выберите цвет, который нужно удалить, и нажмите кнопку  .
- * Для удаления всех заданных цветов из палитры нажмите кнопку  .



Примечание

- Созданную таблицу собственных нитей можно сохранить. Подробные инструкции см. в разделе “Сохранение таблицы собственных нитей на USB-носитель” на стр. E-70.

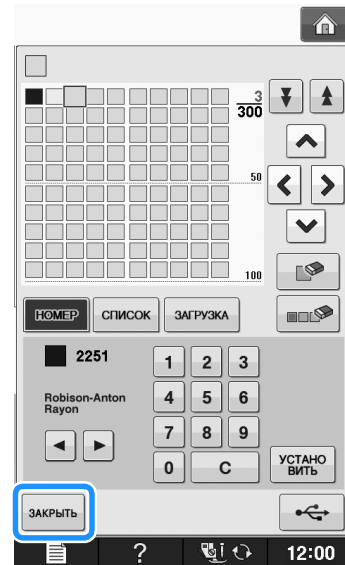
7 Для возврата к первоначальному экрану нажмите кнопку .



■ Добавление цвета в таблицу собственных нитей из списка

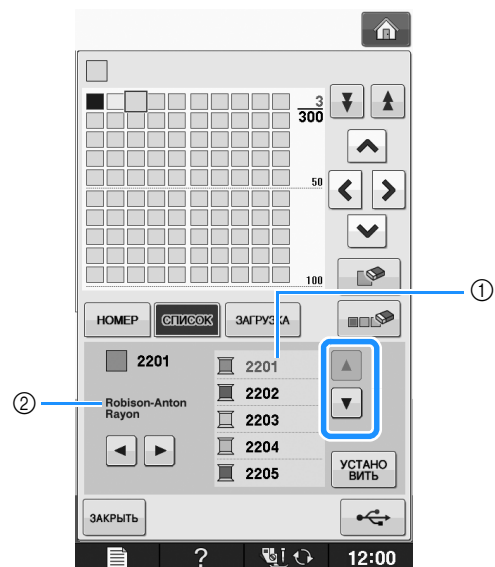

- 1 Повторите выполнение предыдущих шагов 1 с 3 по Стр. E-68.
- 2 Для отображения списка нитей нажмите кнопку  .
- 3 С помощью кнопок   выберите цвет нити.



- ① Список нитей
- ② Марка нити

4 Нажмите кнопку .

5 Повторяйте предыдущие шаги до тех пор, пока не будут заданы все требуемые цвета нитей.

- * Чтобы удалить определенный цвет из палитры, выберите цвет, который нужно удалить, и нажмите кнопку .
- * Для удаления всех заданных цветов из палитры нажмите кнопку .

6 Для возврата к первоначальному экрану нажмите кнопку .

■ Сохранение таблицы собственных нитей на USB-носитель

Можно сохранить таблицу собственных нитей на USB-носитель.

Примечание

- Таблицу собственных нитей можно сохранить только на USB-носителе. Ее нельзя сохранить в памяти машины или на компьютере.
- Таблица собственных нитей сохраняется в виде файла с расширением “.rpr”.

1 Нажмите кнопку , а затем кнопку .

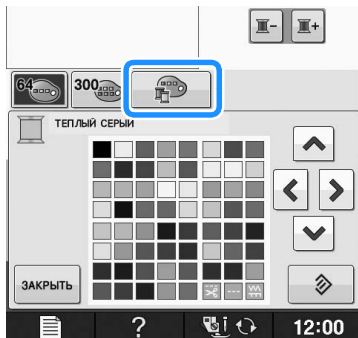

2 Задайте требуемые цвета в таблице собственных нитей, выполнив действия, описанные в разделе “Создание таблицы собственных нитей” на стр. E-68.

3 Вставьте USB-носитель в USB-порт машины.

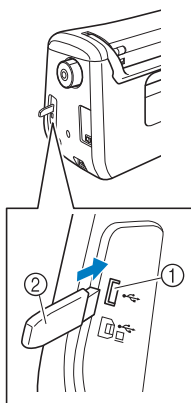

- 1 USB-порт
- 2 USB-носитель

4 Нажмите кнопку .

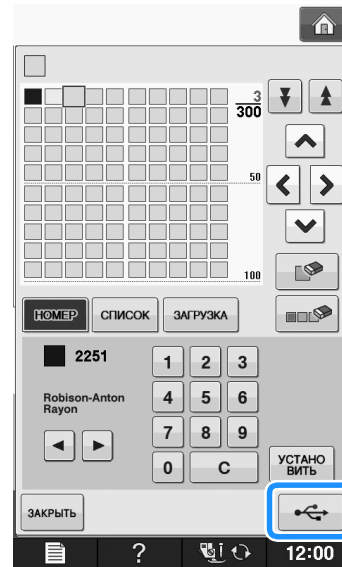

→ Отобразится экран “Сохранение...”. После сохранения данных автоматически происходит возврат к первоначальному экрану.

Примечание

- Не подключайте и не извлекайте USB-носитель, пока отображается экран “Сохранение...”. Это приведет к потере части или всех сохраняемых данных.

■ Использование таблицы собственных нитей, записанной на USB-носителе

Можно открыть таблицу собственных нитей, сохраненную на USB-носителе.

Примечание

- Не записывайте на USB-носитель два или более файлов .rpr. Одновременно можно открыть только одну таблицу собственных нитей.

- 1 Подключите к USB-порту USB-носитель, на котором записана таблица собственных нитей.

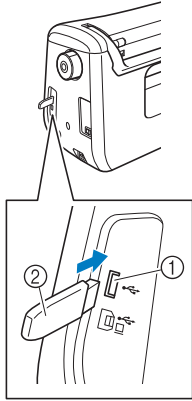

- ① USB-порт
② USB-носитель

- 2 Нажмите кнопку , а затем кнопку .

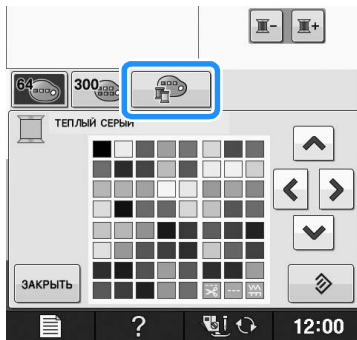

- 3 Нажмите кнопку  ЗАГРУЗКА.

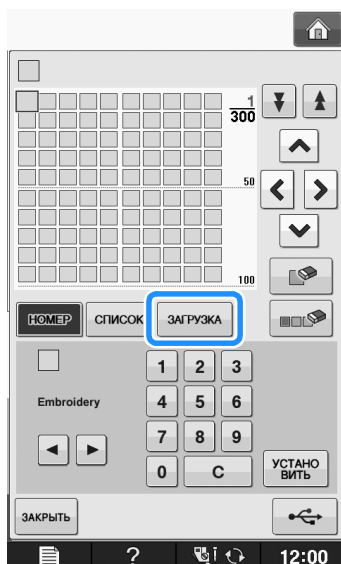

→ Отобразится экран "Сохранение...". После завершения загрузки данных на машину дисплей автоматически возвращается к первоначальному экрану.



Примечание

- Не подключайте и не извлекайте USB-носитель, пока отображается экран "Сохранение...". Это приведет к потере части или всех сохраняемых данных.

- 4 На экране отобразится открытая таблица собственных нитей.



Выбор цвета из таблицы собственных нитей

Можно выбрать цвет из 300 (максимум) цветов нитей, внесенных в таблицу собственных нитей.

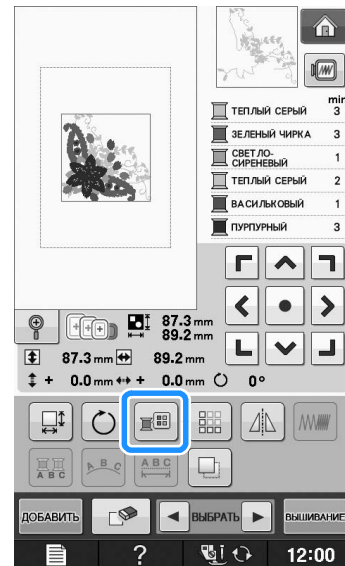
- 1 Нажмите кнопку .



→ Отображается экран палитры цветов нитей.

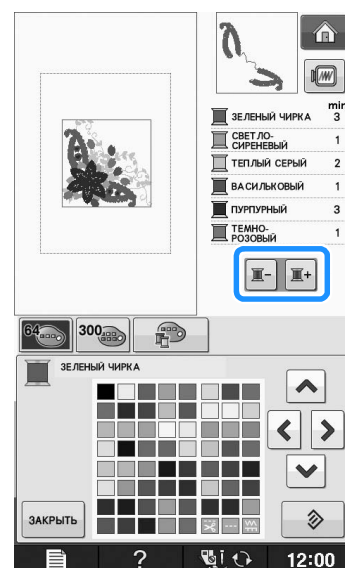

- 2 Для перемещения цвета, который требуется изменить, на верхнюю позицию последовательности вышивания нажмите кнопку  или кнопку .



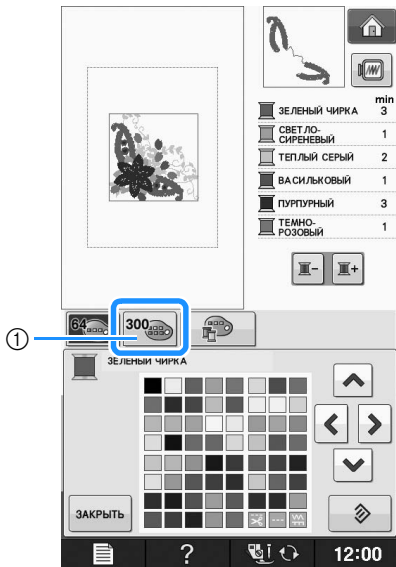

3 Нажмите кнопку  .



① Кнопка изменения собственных нитей
→ Появляется таблица собственных нитей.

4 Путем нажатия на кнопки   

 выберите новый цвет из таблицы собственных нитей.

* Для прокрутки таблицы собственных нитей нажимайте на кнопки  и  .

* Для возврата к исходному цвету нажмите кнопку  .

* Можно выбирать цвета из таблицы собственных нитей, непосредственно прикасаясь к экрану пером для сенсорного экрана.

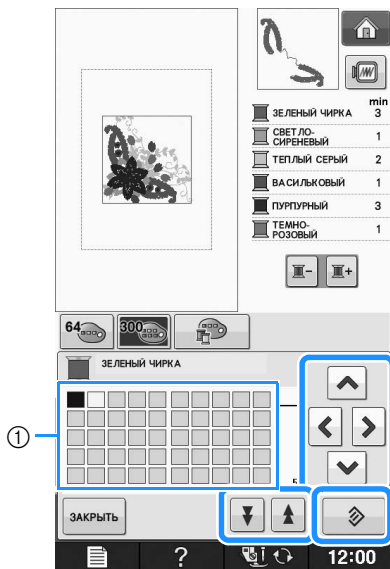

① Таблица собственных нитей
→ На дисплее отображаются измененные цвета.

5 Нажмите кнопку  .

Создание повторяющихся рисунков

■ Вышивание повторяющихся рисунков

С помощью функции окаймления изделий можно создавать строчки с использованием повторяющихся рисунков. Кроме того, в строчке с повторяющимися рисунками можно настраивать интервал между рисунками.

1 Выберите рисунок и нажмите кнопку



2 Нажмите кнопку  .

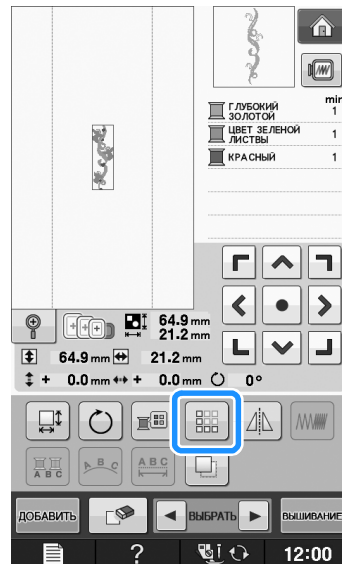

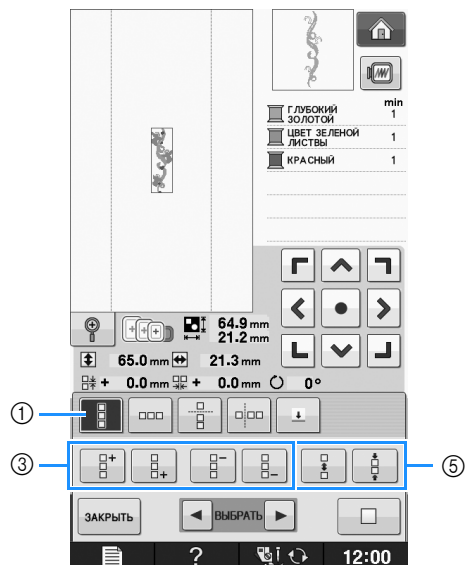

3 Выберите направление, в котором должно повторяться вышивание рисунка.

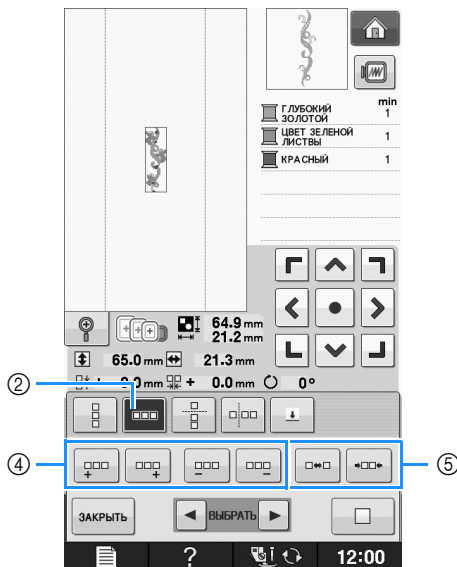





- ① Вертикальное направление
 - ② Горизонтальное направление
 - ③ Вертикальные кнопки повторения и удаления
 - ④ Горизонтальные кнопки повторения и удаления
 - ⑤ Кнопки интервалов
- Индикатор направления вырезки рисунков изменяет свой вид в зависимости от выбранного направления.

4 С помощью кнопки повторите рисунок в верхней части узора, а с помощью кнопки – в нижней.

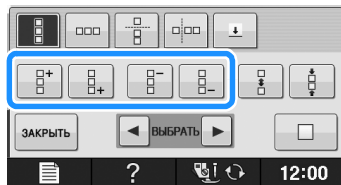
- * Для удаления верхнего рисунка нажмите кнопку .
- * Для удаления нижнего рисунка нажмите кнопку .



5 Настройте интервал между повторяющимися рисунками.

- * Для увеличения интервала нажмите кнопку .
- * Для уменьшения интервала нажмите кнопку .

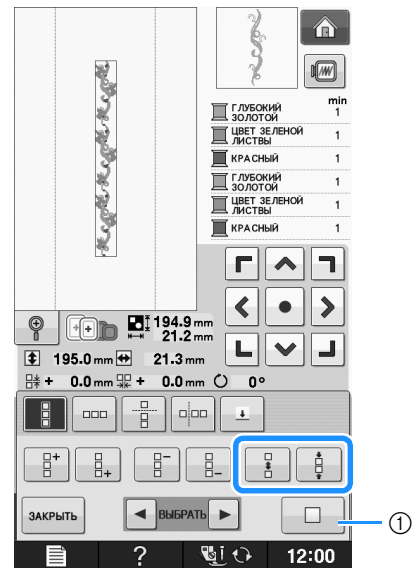

- ① Для преобразования повторяющегося рисунка обратно в одиночный рисунок нажмите кнопку .

Напоминание

- Интервал между рисунками можно настраивать только для рисунков, выделенных обрамлением красного цвета.

6 Завершите создание повторяющихся рисунков путем повторения шагов с ③ по ⑤.

7 Для того чтобы закончить повторение, нажмите кнопку .

Напоминание

- При наличии двух и более рисунков все они группируются в один рисунок в обрамлении красного цвета.

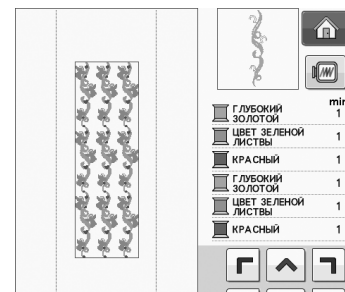



- При изменении направления, в котором должно выполняться повторение рисунка, все рисунки в обрамлении красного цвета группируются в один повторяющийся блок автоматически. Для преобразования повторяющегося рисунка обратно в одиночный рисунок нажмите кнопку . Процедуру повторения одного элемента в повторяющемся рисунке см. в следующем разделе.

Повторение одного элемента в повторяющемся рисунке

С использованием функции вырезки (Cut) можно выбрать один элемент повторяющегося рисунка и повторять только этот отдельный элемент. Эта функция позволяет создавать сложные повторяющиеся рисунки.

1 Выберите направление, в котором должен вырезаться повторяющийся рисунок.

- * Для вырезки рисунка в горизонтальном направлении нажмите кнопку .
- * Для вырезки рисунка в вертикальном направлении нажмите кнопку .

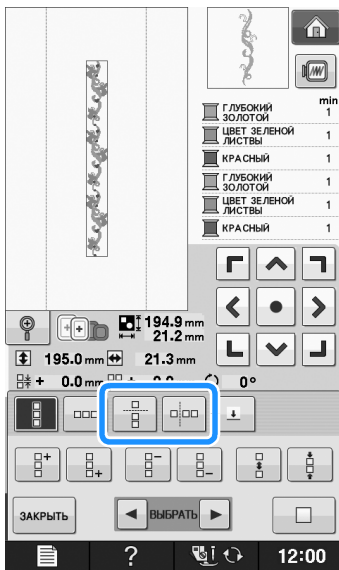

→ Индикатор направления вырезки рисунков изменяет свой вид в зависимости от выбранного направления.

2 С помощью кнопок и выберите линию вырезки.

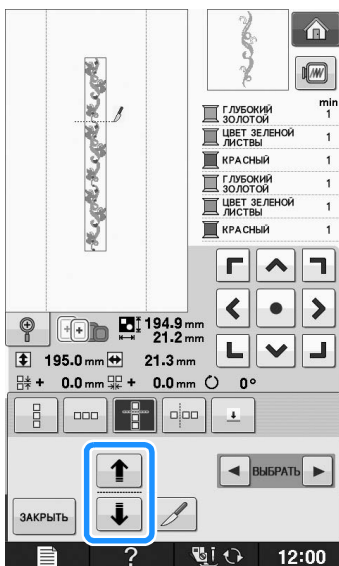

→ Линия вырезки перемещается.

3 Нажмите кнопку .

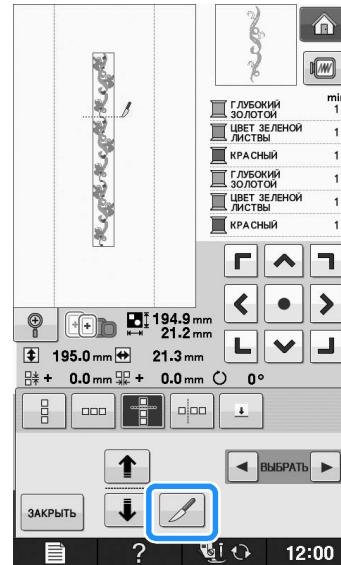

→ Повторяющийся рисунок разбивается на отдельные элементы.

4 Нажмите кнопку .

5 С помощью кнопок и выберите элемент, который должен повторяться.

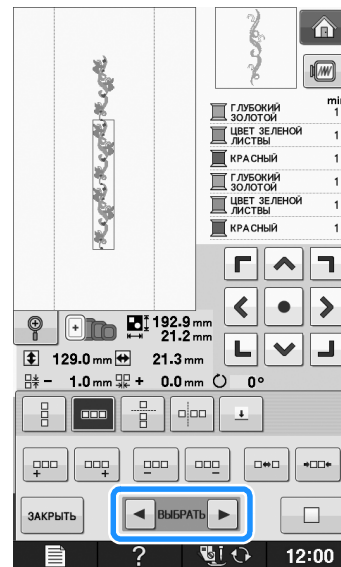

6 Повторите выбранный элемент.

- 7 Для того чтобы закончить повторение, нажмите кнопку **ЗАКРЫТЬ**.

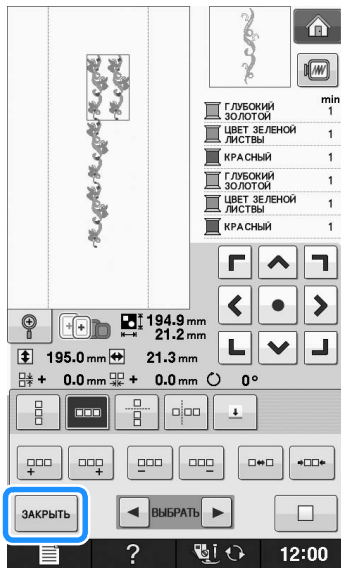

Примечание

- После разбиения повторяющегося рисунка на отдельные элементы вернуться к первоначальному повторяющемуся рисунку невозможно.
- На экране редактирования можно отдельно редактировать каждый элемент. Подробнее см. раздел “Выделение комбинированных рисунков вышивания” на стр. E-82.

■ Сортировка цветов для повторяющихся рисунков

Нажмите кнопку **ВЫШИВАНИЕ** для автоматического изменения порядка вышивания цветов в комбинированных рисунках для окаймления, чтобы вышивание постоянно выполнялось одним цветом. Таким образом можно продолжить шить без повторяющихся изменений верхней нити или изменения порядка шитья вручную.



Напоминание

- В комбинированных рисунках строчки, содержащих два или более рисунка окаймления или других рисунков, комбинированных с рисунками окаймления, изменяется порядок шитья только для рисунков окаймления.
- При повторении группы из двух или более рисунков с рисунками окаймления порядок шитья меняется так, что каждый рисунок можно вышивать одним цветом.

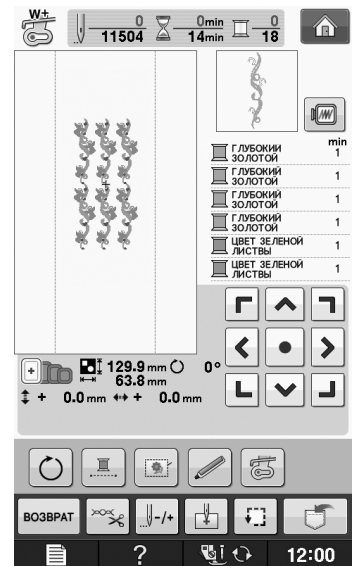
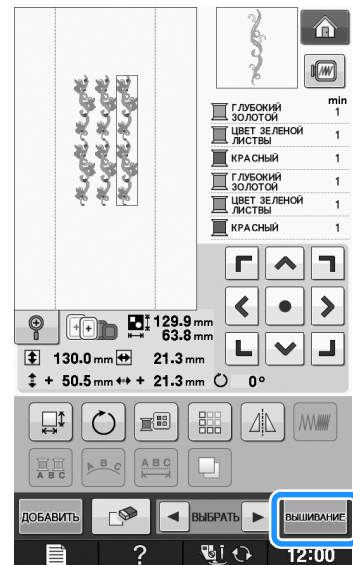

■ Назначение разметки нитью

Прошивая разметку нитью, можно легко совмещать рисунки при вышивании серии рисунков. По окончании вышивания рисунка разметка нитью в форме стрелки прошивается последней нитью. При вышивании серии рисунков расположите следующий узор, который должен вышиваться, ориентируясь по острию этой стрелки.





Напоминание

- При повторяющемся вышивании отдельных рисунков разметка нитью прошивается только по периметру рисунка.

1 Нажмите кнопку .

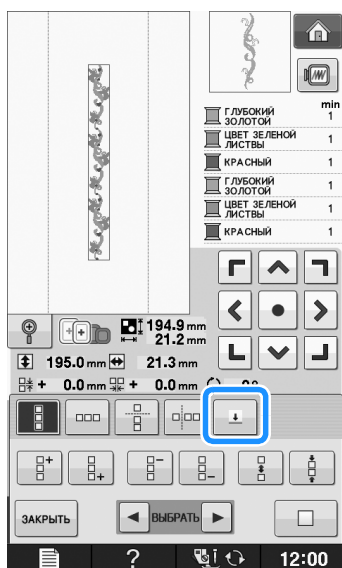



2 Нажмите кнопку .

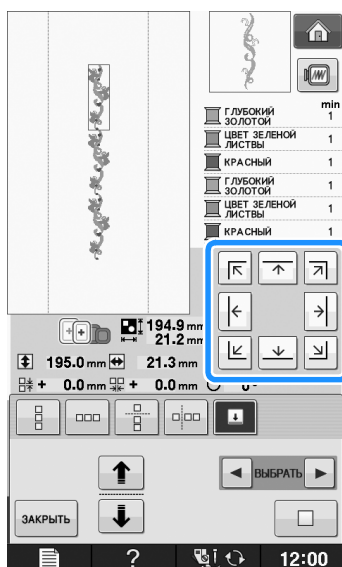

3 Путем нажатия на кнопки   выберите разметку нитью, которая должна быть прошита.



Напоминание

- При наличии двух и более элементов с помощью кнопок  и  или кнопок  и  выберите рисунок, которому требуется назначить разметку нитью.

4 Нажмите кнопку .

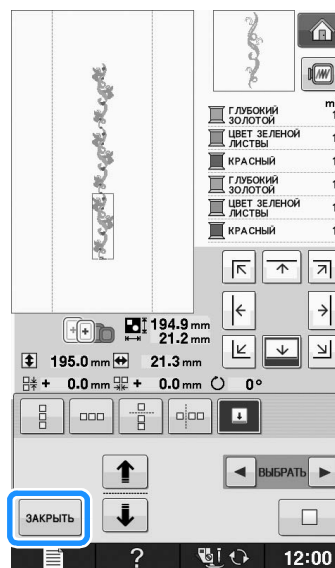

Повторное вышивание рисунка

После создания повторяющегося рисунка заправьте материал в пальцы для вышивания бордюра и продолжите вышивание следующего рисунка.



Напоминание

- Пальцы для вышивания бордюра (опция) позволяют легко закреплять новый участок материала, не снимая пальцы с машины.

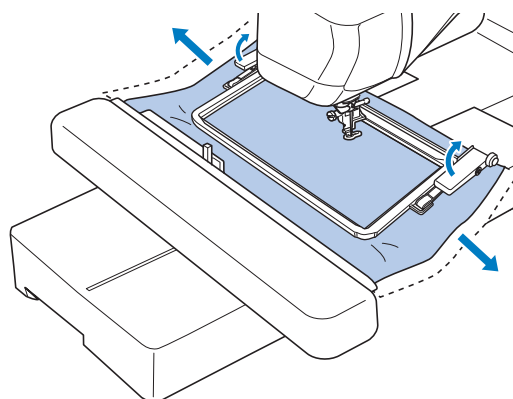

- 1** Создайте повторяющийся рисунок с ориентировочной меткой в середине конца рисунка.

* См. раздел “Назначение разметки нитью” на стр. E-75.

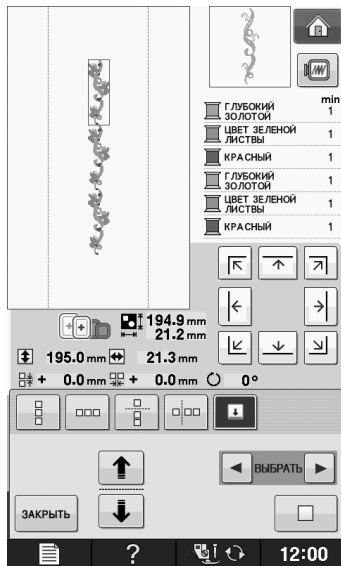

- 2** Нажмите кнопку **ЗАКРЫТЬ** и затем кнопку



- 3** Нажмите кнопку “Старт/Стоп”, чтобы приступить к вышиванию.

→ После завершения вышивания ориентировочная метка вышивается нитью того цвета, который использовался последним.



- 4** Снимите пяльцы.

- 5** Закрепите в пяльцах новый участок материала.



Примечание

- Отрегулируйте положение материала так, чтобы область вышивания следующего рисунка находилась в пределах области вышивания листа с сеткой для вышивания.

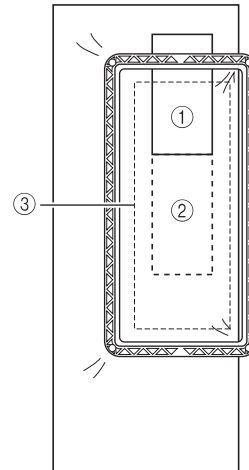

- ① Первый вышитый рисунок
 ② Позиция следующего вышиваемого рисунка
 ③ Область вышивания на листе с сеткой для вышивания

- 6** Установите пяльцы на машину и нажмите кнопку

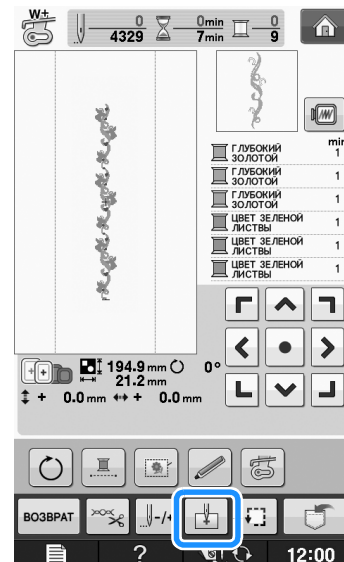

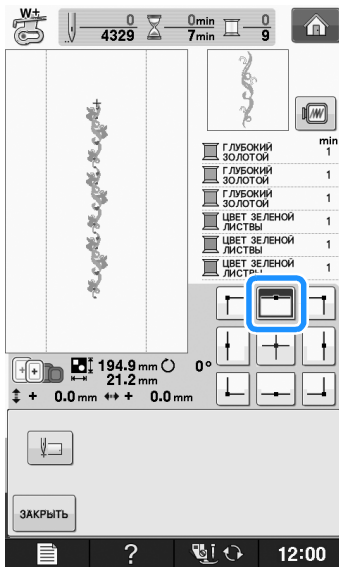

- 7** Нажмите кнопку , чтобы задать начальную точку вверху в центре рисунка.

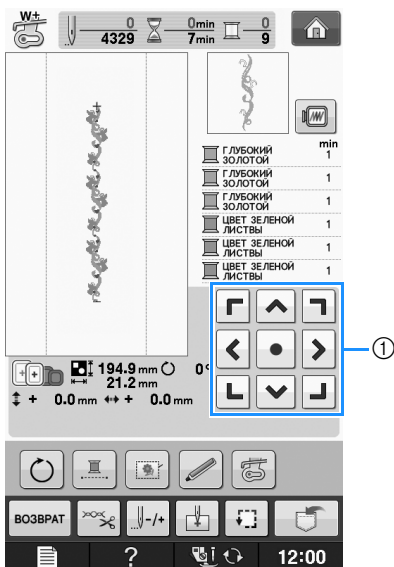

- 8** Нажмите кнопку  "ЗАКРЫТЬ".

- 9** При помощи кнопок позиционирования переместите пальцы так, чтобы начальная точка совпала с ориентировочной меткой на материале.



- ① Кнопки позиционирования
- * Нажмите кнопку , чтобы проверить позицию вышивания.

- 10** Удалите ориентировочную точку.
- 11** Нажмите кнопку "Старт/Стоп", чтобы приступить к вышиванию.

Дублирование рисунка

- 1** Нажмите кнопку .

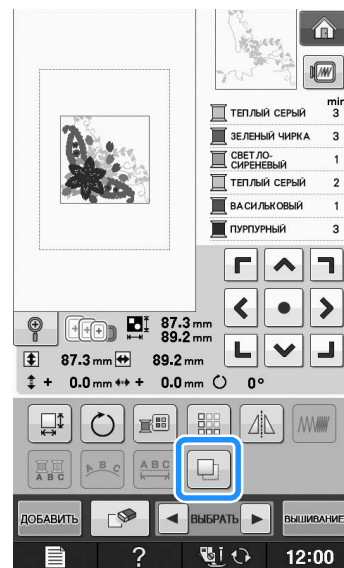

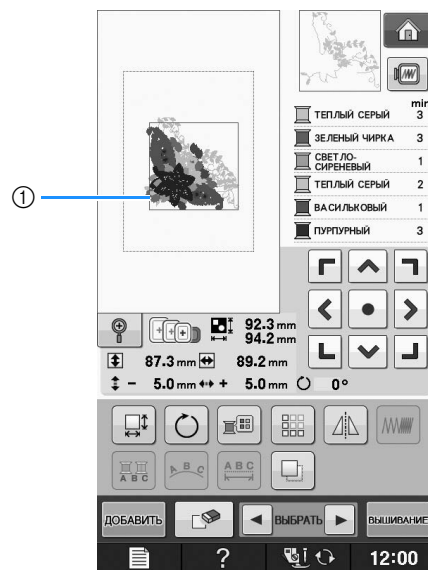

→ Дубликат размещается поверх исходного рисунка.



① Дубликат рисунка



Примечание

- Если на экране отображается несколько рисунков, дублируется только рисунок, выбранный с помощью кнопок  и .
- Перемещайте и редактируйте каждый дублированный рисунок отдельно.

После редактирования

1 Нажмите кнопку **ВЫШИВАНИЕ**.



- * Для комбинирования рисунка с другими рисунками нажмите кнопку **ДОБАВИТЬ** (см. стр. E-80).
- * Более подробную информацию о вышивании рисунков см. на Стр. E-21.



Напоминание

- Если после нажатия кнопки **ВЫШИВАНИЕ** требуется вернуться к экрану редактирования, нажмите кнопку **ВОЗВРАТ**.

КОМБИНИРОВАНИЕ РИСУНКОВ

Редактирование комбинированных рисунков

Пример: Комбинирование букв алфавита с рисунком вышивания и редактирование



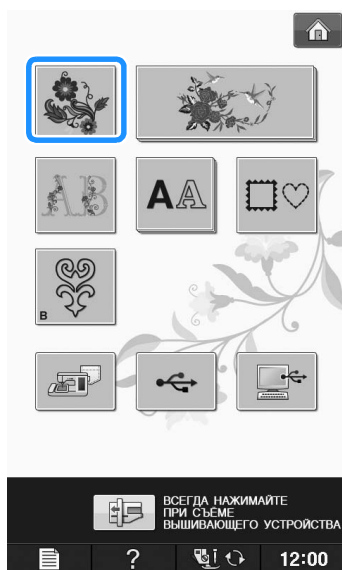

1 Для выбора рисунка вышивания нажмите

кнопку .

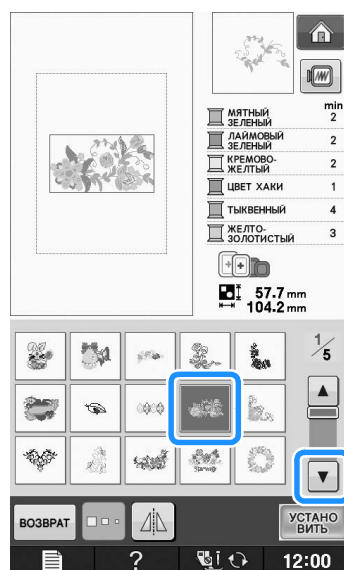

2 Выберите .



3 Нажмите кнопку .

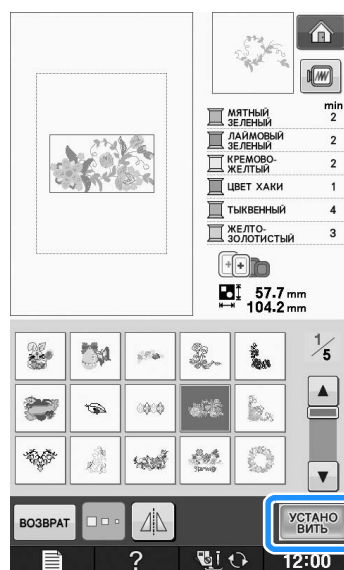

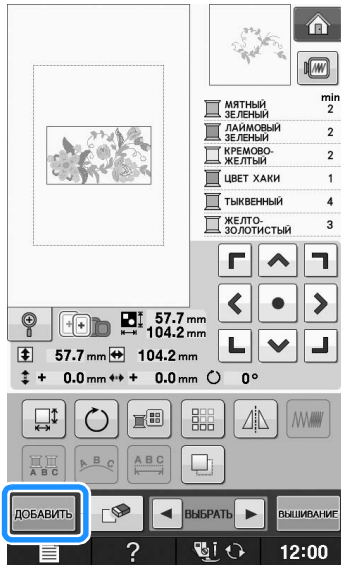
4 Нажмите кнопку **ДОБАВИТЬ**.

5 Для ввода букв алфавита нажмите кнопку



- * Для возврата к первоначальному экрану нажмите кнопку **ВОЗВРАТ**.

6 Выберите **ABC** и введите слово "Flower".

- * После выбора буквы **F** нажмите кнопку **abc** для изменения регистра символа, затем введите остальные буквы.

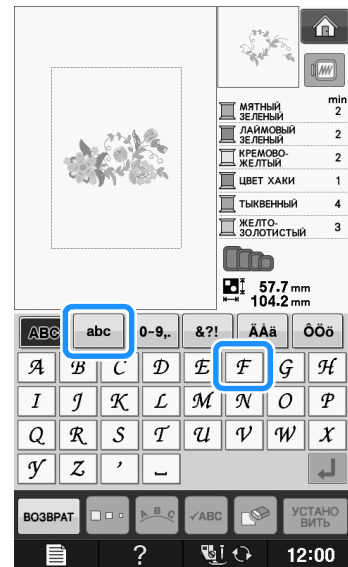

→ Введенные буквы отображаются в центре дисплея.

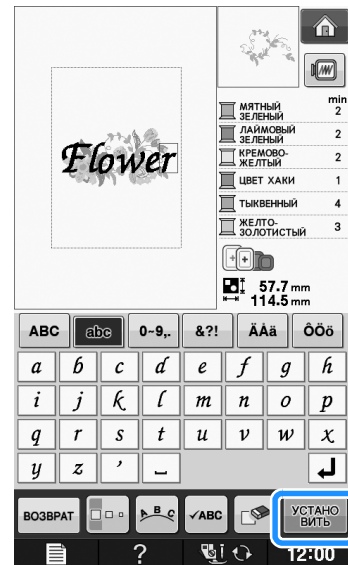
7 Нажмите кнопку **УСТАНОВИТЬ**.8 С помощью кнопок  переместите буквы.

- * Чтобы переместить символы, перетащите их с помощью указателя USB-мыши или прикосновением к экрану пальцем или пером для сенсорного экрана.

9 Для изменения макета расположения букв

нажмите кнопку . Нажмите кнопку **ЗАКРЫТЬ**.

- * Более подробную информацию об изменении макета см. на Стр. E-64.

10 Для изменения цвета букв нажмите

кнопку .

* Более подробную информацию об изменении расположения см. на Стр. E-67.

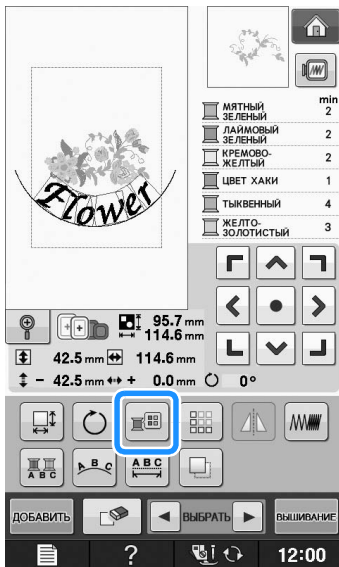

11 По окончании редактирования нажмите

кнопку .

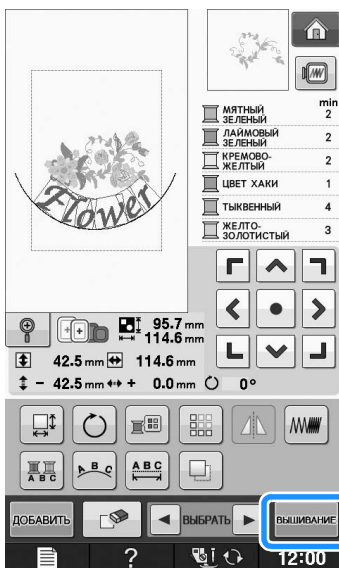

Выделение комбинированных рисунков вышивания

Если скомбинировано несколько рисунков, используйте кнопки  для выбора рисунка на редактирование. Если USB-мышь подключена, можно выбрать рисунок щелчком по нему. Переместите мышь, чтобы расположить курсор на требуемом рисунке, и щелкните левой кнопкой мыши. Кроме того, можно выбрать рисунки, прикоснувшись к экрану пальцем или пером для сенсорного экрана.

 **Напоминание**

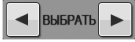
- Используйте кнопку  для выбора перекрещивающихся рисунков, которые невозможно выбрать с помощью щелчка по ним или касания экрана.

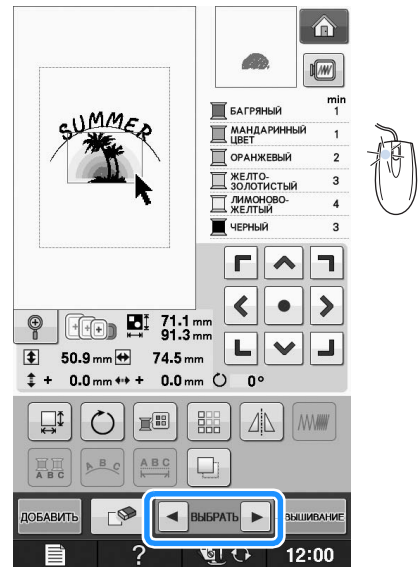
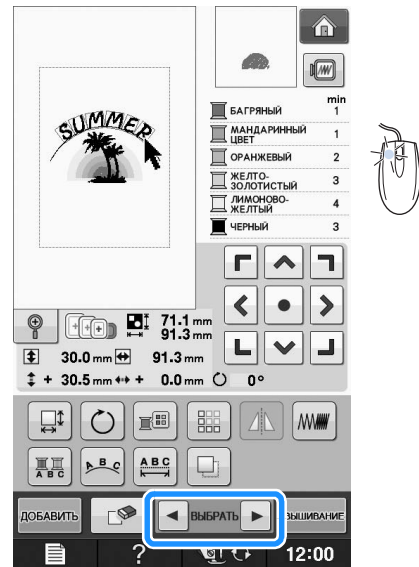

Вышивание комбинированных рисунков

Комбинированные рисунки вышиваются в том порядке, в котором они были введены. В данном примере вышивание выполняется в следующем порядке:



Примечание

- Следуйте указаниям, представленным в разделе “Выполнение рисунков вышивания” на стр. E-22.

1

Вышейте рисунок



в

соответствии с порядком вышивания цветов, отображающимся на правой стороне дисплея.



→ После завершения вышивания цветов курсор [+] переместится на часть рисунка со словом “Flower”.

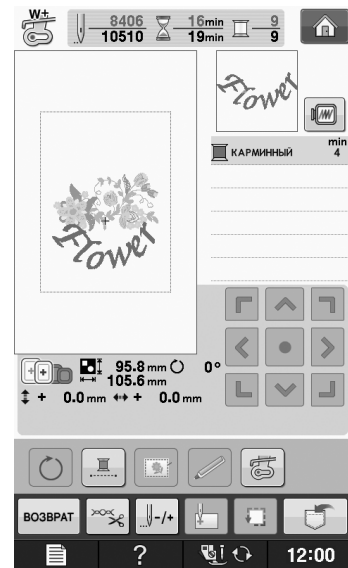

2

Вышейте



РАЗЛИЧНЫЕ ФУНКЦИИ ВЫШИВАНИЯ

Непрерывное вышивание (монохромное с использованием одного цвета)

Выбранный рисунок можно прошить строчкой одного цвета вместо нескольких цветов. При переходе между цветами машина будет замедляться, но не останавливаться, а затем будет продолжать вышивание до завершения рисунка. Нажмите кнопку , чтобы затенить этапы вышивания с использованием нескольких цветов, и выбранный рисунок будет прошит одним цветом, вместо изменения нити во время процедуры вышивания. Заново нажмите кнопку , чтобы вернуться к исходным настройкам рисунка.

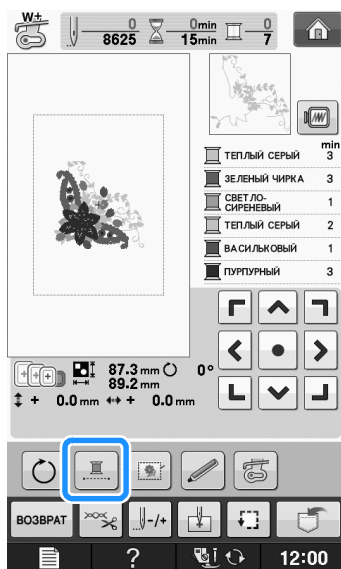

Сметочное вышивание



Перед выполнением вышивания можно вышить сметочные строчки вдоль контура рисунка. Это полезно для рабочего материала, к которому невозможно прикрепить стабилизирующий материал с помощью утюга или клея. Пристрочив стабилизирующий материал к ткани, можно минимизировать сморщивание строчки или неправильное совмещение рисунка.



Примечание

- Рекомендуется завершить комбинирование и редактирование рисунка перед выбором настройки наметывания. Если редактирование рисунка выполняется после выбора настройки наметывания, может произойти неправильное совмещение наметывания и рисунка, и может усложниться удаление наметывания под рисунком по завершении процесса вышивания.

1 Нажмите кнопку .

2 На экране “Расстояние между сметочными стежками” при помощи кнопок  и  задайте расстояние от рисунка до наметочной строчки.

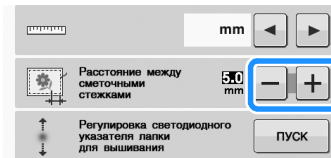

Напоминание

- Чем выше значение настройки, тем дальше находится наметывание от рисунка.
- Настройка остается выделенной даже при выключении машины.

3 Для возврата к первоначальному экрану нажмите кнопку .

4 Нажмите кнопку .

5 Нажмите кнопку  для выбора настройки наметывания.



Примечание

- При нажатой кнопке  рисунок перемещается в центр области вышивания. После выбора настройки наметывания переместите рисунок в требуемую позицию.

**Напоминание**

- Чтобы отменить настройку, нажмите кнопку .

→ Наметывание добавляется в начало процедуры вышивания.

6

Нажмите кнопку “Старт/Стоп”, чтобы приступить к вышиванию.

7

По окончании процедуры вышивания удалите наметочную строчку.

**E
2**

Редактирование вышивки

ИСПОЛЬЗОВАНИЕ ФУНКЦИЙ ПАМЯТИ

Аналогично рисункам вышивания, описанным в Главе 1, отредактированные рисунки вышивания можно сохранять в памяти машины, в памяти компьютера или на USB-носителях и извлекать эти рисунки оттуда. Просмотрите в соответствующих разделах Главы 1 информацию о сохранении и извлечении рисунков вышивания и выполните те же самые процедуры для сохранения и извлечения отредактированных рисунков вышивания.

Более подробную информацию о функциях памяти см. на Стр. E-44.



Приложение

В этом разделе приведена важная информация о работе на машине. В этом разделе содержатся указания по поиску и устранению неисправностей, а также рекомендации по поддержанию машины в хорошем рабочем состоянии.

Номера страниц этого раздела начинаются с буквы "А".

Снимки экранов и изображения машины могут немного различаться в зависимости от стран и регионов приобретения.

Глава1 Как создать объемную вышивку А-2

**Глава2 Техническое обслуживание и устранение
неисправностей А-18**

Глава 1

Как создать объемную ВЫШИВКУ

ОБЩИЕ СВЕДЕНИЯ ОБ ОБЪЕМНОМ ВЫШИВАНИИ..... 3

ПОДГОТОВКА К ОБЪЕМНОМУ ВЫШИВАНИЮ... 3

Необходимые материалы..... 3	3
■ Шпульный колпачок и крышка челночного устройства..... 3	3
■ Нижняя нить..... 4	4
■ Верхняя нить..... 4	4
■ Игла..... 4	4
■ Прижимная лапка..... 4	4
■ Материал..... 4	4
Заправка верхней нити..... 4	4
Подготовка нижней нити..... 5	5
■ Если функция натяжения нижней нити используется..... 6	6
■ Если функция натяжения нижней нити не используется..... 7	7

СОЗДАНИЕ ОБЪЕМНОЙ ВЫШИВКИ (ШИТЬЕ)..... 9

Расположение материала и шитье..... 9	9
■ Обрезка концов нитей..... 11	11
Объемное вышивание со свободной подачей материала..... 11	11

СОЗДАНИЕ ОБЪЕМНОЙ ВЫШИВКИ (ВЫШИВАНИЕ) 12

Выбор рисунка..... 12	12
Начало вышивания..... 14	14

РЕГУЛИРОВКА НАТЯЖЕНИЯ НИТИ 16

■ Регулировка натяжения верхней нити..... 16	16
■ Регулировка натяжения нижней нити (нити шпульки)..... 16	16

ПОИСК И УСТРАНЕНИЕ НЕИСПРАВНОСТЕЙ..... 17

■ Случайно сработала автоматическая обрезка нити, а нижняя нить застряла в машине..... 17	17
■ Исправление натяжения нити для объемной вышивки..... 17	17
■ Нижняя нить цепляется за натяжную пружину шпульного колпачка..... 17	17

ОБЩИЕ СВЕДЕНИЯ ОБ ОБЪЕМНОМ ВЫШИВАНИИ

На данной машине можно создавать красивые вышивки с объемным эффектом. Для этого намотайте на шпульку нить или ленту средней или большой толщины, которая не проходит через иглу машины. При этом строчка декоративной нитью или лентой выполняется на нижней стороне материала, когда материал положен изнаночной стороной вверх.

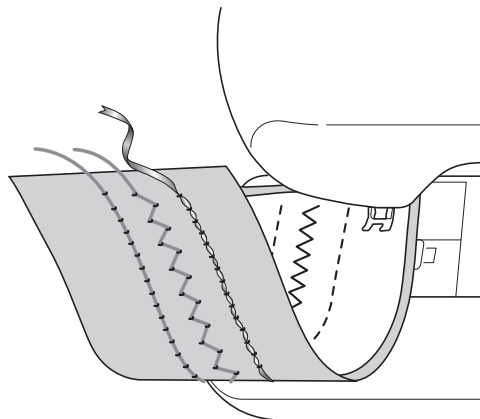

1. Основные строчки

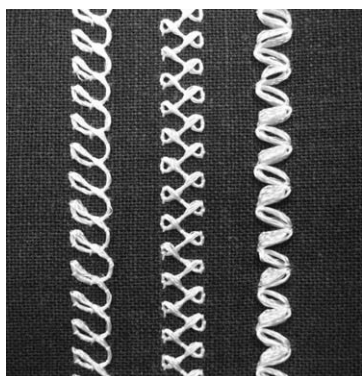

2. Декоративные строчки

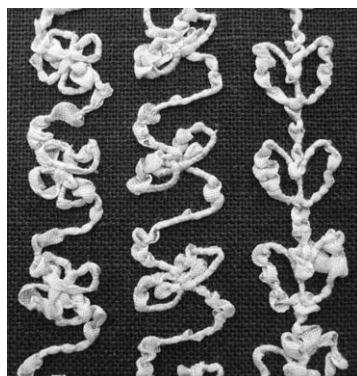

3. Шитье со свободной подачей материала

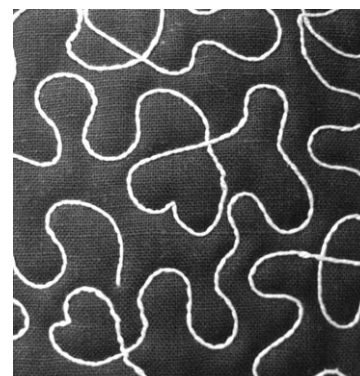

Объемная вышивка выполняется при помощи рисунков для объемного вышивания, включенных в комплект поставки данной машины.

ПОДГОТОВКА К ОБЪЕМНОМУ ВЫШИВАНИЮ

Необходимые материалы

■ Шпульный колпачок и крышка челночного устройства

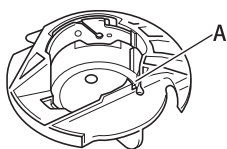

- ① Шпульный колпачок (серый)
В месте, обозначенном на рисунке буквой "А", имеется паз.

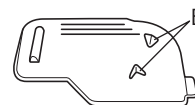

- ① Крышка челночного устройства
На задней стороне крышки челночного устройства имеются два небольших V-образных язычка, обозначенных на рисунке буквой "В".
Язычки помогают удерживать шпульку на месте, чтобы она не приподнималась при использовании плотной нити.

■ Нижняя нить

Для объемного вышивания рекомендуется использовать следующие типы нитей.



Нить для ручной вышивки или декоративная нить № 5 (или тоньше)



Гибкая плетеная лента (для вышивания рекомендуется лента шириной примерно 2 мм)

<Только для шитья>



Тонкая лента для вышивки (из шелка или аналогичного материала) (рекомендуется лента шириной 3,5 мм или менее)

* Когда используется лента или плотные нити, рекомендуется сделать пробное шитье с применением функции натяжения на шпульном колпачке и без него и посмотреть, в каком случае получается более удачный результат. Если используется широкая лента (например, шириной 3,5 мм), рекомендуется не использовать функцию натяжения на шпульном колпачке. Более подробные инструкции см. на Стр. А-7.



Примечание

- Не используйте нити для ручной вышивки большей плотности, чем № 5.
- Некоторые нити могут не подходить для объемного вышивания. Перед выполнением вышивки на материале необходимо выполнить пробное вышивание.

■ Верхняя нить

Нить для машинного вышивания (полиэстерная нить) или мононить (прозрачный нейлон). Если вы не хотите, чтобы верхняя нить была заметна, рекомендуется использовать прозрачную нейлоновую мононить или легкую полиэстерную нить (с номером 50 или выше) того же цвета, что и нижняя нить.

■ Игла

Используйте иглу, подходящую для верхней нити и выбранного материала. См. раздел “Сочетания ткани, нити и иглы” на стр. В-55 и раздел “Вышивание шаг за шагом” на стр. В-56.

■ Прижимная лапка

Для основных или декоративных строчек: лапка для вышивания монограмм “N”



Шитье со свободной подачей материала: Стегальная лапка с открытым мыском “O” для свободной подачи материала

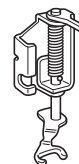

Лапка для вышивания “W” или лапка для вышивания со светодиодным указателем “W+”

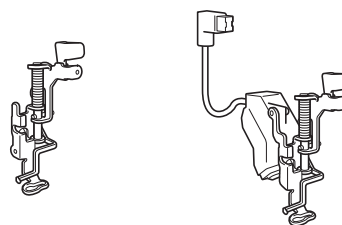

■ Материал

Необходимо сделать несколько пробных стежков на ненужном куске такого же материала, используя такую же нить.



Примечание

- Внешний вид получившейся вышивки может отличаться в случае использования другого материала. Перед началом работы необходимо сделать несколько пробных стежков на ненужном куске такого же материала, который будет использоваться в работе.

Заправка верхней нити

- 1 Установите иглу, подходящую для выбранной верхней нити и материала.

Инструкции по установке иглы см. в разделе “ЗАМЕНА ИГЛЫ” на стр. В-53.

- 2 Установите прижимную лапку.

- 3 Заправьте в машину верхнюю нить.

Инструкции по заправке нити в машину см. в разделе “Заправка верхней нити” на стр. В-44.

Подготовка нижней нити

Чтобы создать объемную вышивку, необходимо заменить шпульный колпачок на колпачок для объемного вышивания.

Перед вышиванием объемной вышивки очистите шпульный колпачок и челнок.

- 1 Поднимите иглу и прижимную лапку, затем выключите машину.
- 2 Снимите плоскую платформу или вышивальный модуль.
- 3 Возьмитесь за обе стороны крышки игольной пластины и снимите ее, сдвинув ее на себя.

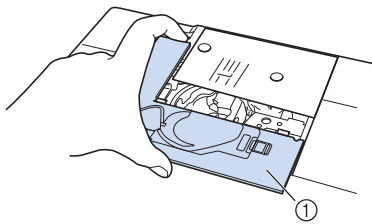

① Крышка игольной пластины

- 4 Снимите шпульный колпачок.

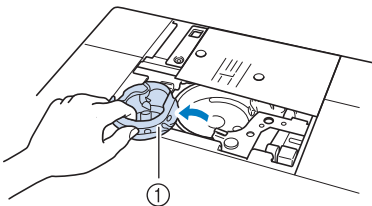

① Шпульный колпачок

- 5 Щеточкой для очистки (прилагается к машине) или пылесосом удалите обрезки нитей и пыль с челнока и из области вокруг него.

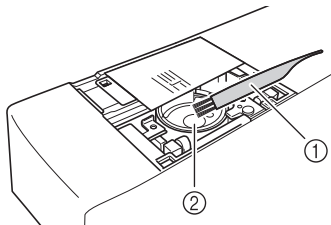

① Щеточка для очистки
② Челнок

- 6 Очистите шпульный колпачок (серый), протерев его мягкой неворсистой тканью.
- 7 Вставьте шпульный колпачок так, чтобы метка ▲ на шпульном колпачке совпала с меткой ● на машине.

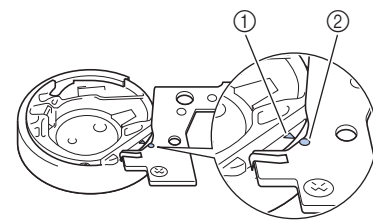
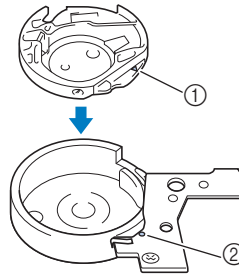

* Совместите метки ▲ и ●.

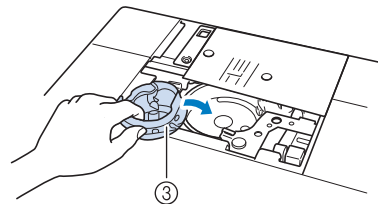

① Метка ▲
② Метка ●
③ Шпульный колпачок

Примечание

- Шпульный колпачок (серый) можно использовать только для объемного вышивания. После завершения объемного вышивания снимите и очистите шпульный колпачок (серый) в соответствии с инструкциями, приведенными в разделе “Подготовка нижней нити” на стр. А-5, затем снова установите стандартный шпульный колпачок.

⚠ ОСТОРОЖНО!

- При создании объемной вышивки необходимо использовать шпульный колпачок (серый). Использование любого другого шпульного колпачка может привести к запутыванию нити или повреждению машины.
- Убедитесь, что шпульный колпачок установлен правильно. Если шпульный колпачок установлен неправильно, это может привести к запутыванию нити или повреждению машины.

- 8** Вручную намотайте декоративную нить на шпульку. После того как шпулька будет намотана так, как показано ниже (примерно на 80%), обрежьте нить.



Учитывайте предостережения, относящиеся к процессу намотки шпульки для вышивания (приведены в пункте **2** раздела “Выбор рисунка” на стр. А-12).

⚠ ОСТОРОЖНО!

- Необходимо использовать шпульку из комплекта поставки машины или шпульку, предназначенную специально для данной машины. Использование любой другой шпульки может привести к повреждению машины или получению травм.

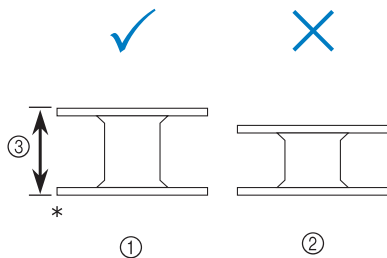

* Реальный размер

- ① Для данной модели
- ② Для других моделей
- ③ 11,5 мм



Примечание

- Медленно и равномерно намотайте нить на шпульку.
- Для получения наилучших результатов наматывайте нить на шпульку так, чтобы она располагалась удобно и не перекручивалась.

- 9** Ножницами обрежьте конец нити как можно ближе к шпулке.

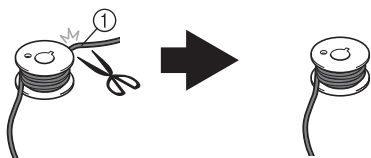

① Начало намотанной нити

⚠ ОСТОРОЖНО!

- Если конец нити будет слишком сильно торчать над верхом шпульки, это может привести к запутыванию нити или поломке иглы.

- 10** Установите намотанную шпульку на машину.

Необходимость применения функции натяжения нити определяется типом используемой нити.

■ Если функция натяжения нижней нити используется

Вставьте шпульку в шпульный колпачок так, чтобы нить разматывалась с левой стороны. Затем правильно проведите нить через натяжную пружину, как показано ниже.

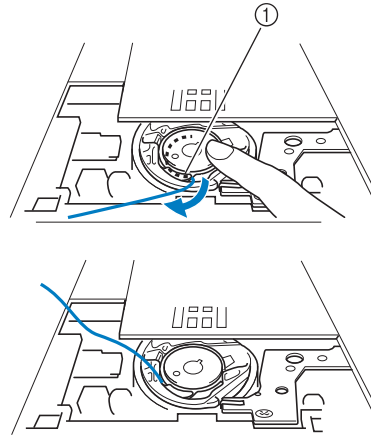

① Натяжная пружина

⚠ ОСТОРОЖНО!

- При намотке шпульки нить не должна быть разлохмаченной. Использование разлохмаченной нити при шитье может привести к застреванию нити в натяжной пружине шпульного колпачка, в результате чего нить может полностью запутаться и вызвать поломку машины.
- Не протягивайте нижнюю нить через желобок в крышке игольной пластины; в противном случае невозможно будет правильно заправить нижнюю нить.

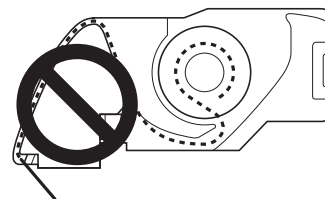

■ Если функция натяжения нижней нити не используется

Если на пробной вышивке строчка расположена слишком плотно, а регулирование натяжения нити на шпульном колпачке не помогает, не проводите нить через натяжную пружину.

Придерживая левой рукой шпульку так, чтобы нить разматывалась с правой стороны, правой рукой возьмите конец нити.

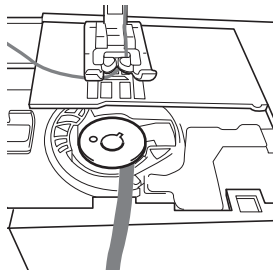
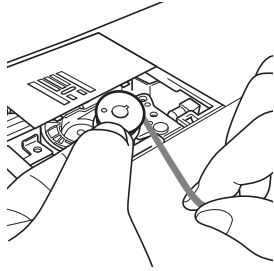

11 Вытяните нижнюю нить примерно на 8 см.

12 Слегка придерживая конец верхней нити, поворачивайте маховик на себя (против часовой стрелки) до тех пор, пока метка на маховике не окажется вверху посередине.

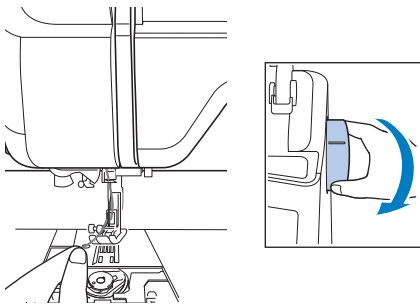

13 Аккуратно потяните за верхнюю нить, чтобы протянуть нижнюю нить вверх через игольную пластину.

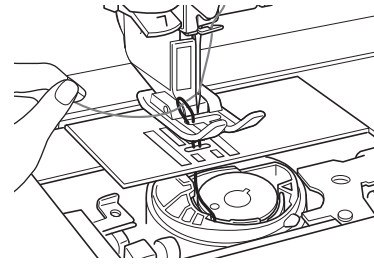

→ Петля нижней нити выйдет из отверстия в игольной пластине.

14 Проденьте пинцет через петлю нижней нити и вытяните нижнюю нить наверх игольной пластины.

15 Совместите верхнюю и нижнюю нити и затем вытяните нити примерно на 10 см и протяните их под прижимной лапкой к задней части машины.

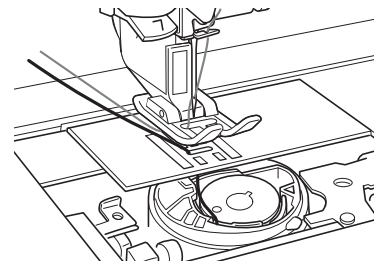

16 Установите крышку игольной пластины и крышку челночного устройства с язычками.

Инструкции по установке крышки игольной пластины см. в разделе “Очистка челночного устройства” на стр. А-19.

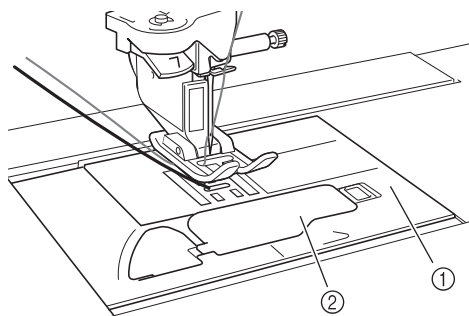

- ① Крышка челночного устройства
- ② Крышка челночного устройства с язычками

⚠ ОСТОРОЖНО!

- При вышивании объемной вышивки используйте крышку челночного устройства с язычками; в противном случае возможно запутывание нити или поломка иглы.



Примечание

- При установке крышки игольной пластины следите, чтобы она не зажала нить.

17 Установите плоскую платформу или вышивальный модуль.



Примечание

- При установке плоской платформы или вышивального модуля следите, чтобы они не зажали нить.
- При замене нижней нити на другую необходимо повторить всю операцию, описанную в пункте ①; в противном случае нижняя нить не будет заправлена правильно.

→ На этом заправка верхней и нижней нити завершена.



Примечание

- Если используются основные строчки, см. раздел “СОЗДАНИЕ ОБЪЕМНОЙ ВЫШИВКИ (ШИТЬЕ)” на стр. А-9. Если используются рисунки вышивания, см. раздел “СОЗДАНИЕ ОБЪЕМНОЙ ВЫШИВКИ (ВЫШИВАНИЕ)” на стр. А-12.

СОЗДАНИЕ ОБЪЕМНОЙ ВЫШИВКИ (ШИТЬЕ)

Расположение материала и шитье

**Примечание**

- Для объемного вышивания рекомендуется использовать открытые “воздушные” строчки.
- Сначала необходимо проверить, как будет выглядеть вышивка; для этого прошейте пробные стежки, используя такой же материал и те же нити.
- При вышивании некоторых рисунков или использовании некоторых типов нити нижняя нить может запутаться. В таком случае немедленно остановите шитье, поскольку это может привести к поломке нити. Выключите машину и ножницами обрежьте запутавшуюся нить. Затем очистите челнок и шпульный колпачок, как описано в разделе “Материал застрял в машине и не вытаскивается” на стр. А-27.

1

Включите машину.

2

Выберите строчку в режиме выбора основных и декоративных строчек. Для данного примера нажмите кнопку

**Напоминание**

- Для получения наилучших результатов выбирайте более высокие значения длины строчка и ширины строчки. Для некоторых строчек нельзя изменить настройки длины стежка и ширины строчки.

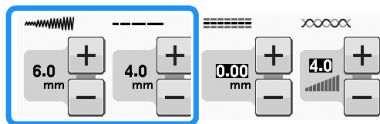

- В случае использования некоторых типов материала может получиться наложение стежков. Рекомендуется выбрать простую строчку и выполнить пробную строчку, чтобы посмотреть, как будет выглядеть вышивка.

Примеры простых строчек:

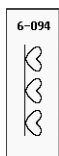
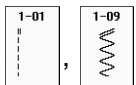

3

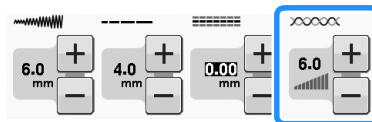

Увеличьте натяжение верхней нити. Для объемного вышивания рекомендуется использовать значение натяжения верхней нити между 6 и 8.

Инструкции по регулировке натяжения верхней нити см. в разделе “Настройка натяжения нити” в главе “Шитье”.

**Примечание**

- Перед началом шитья проверьте, что на шпульке осталось достаточно нити.

4

Убедитесь, что функции автоматической обрезки нити () и автоматического вышивания закрепляющих стежков () отключены.

⚠ ОСТОРОЖНО!

- Перед началом шитья убедитесь, что функция автоматической обрезки нити отключена. Если начать шитье с включенной функцией автоматической обрезки нити, это может привести к запутыванию нити или повреждению машины.

5

Наложите на материал (с изнаночной стороны) стабилизатор.

**Примечание**

- Тип и плотность используемого стабилизатора зависят от используемых материала и нити.

6

Если нить слишком толстая и ее не удастся вытянуть вверх, шилом проделайте небольшое отверстие в материале в начале строчки, чтобы протянуть нижнюю нить через это отверстие.

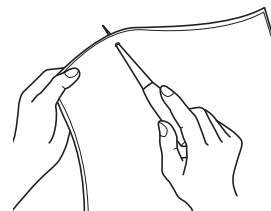

7

Нажмите кнопку .

→ Экран меняется, и все клавиши и кнопки управления блокируются.

- 8 При помощи рычага прижимной лапки поднимите прижимную лапку.
- 9 Поместите материал изнаночной стороной вверх под прижимную лапку.

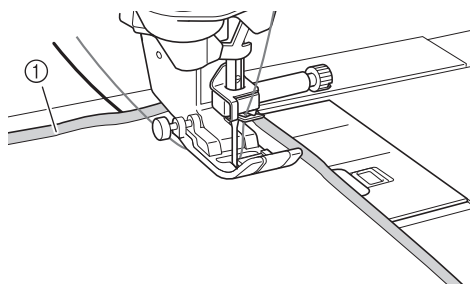

① Изнаночная сторона материала

- 10 Поверните маховик на себя (против часовой стрелки), чтобы продеть иглу в материал или проделанное отверстие. Заведите верхнюю нить над прижимной лапкой и, слегка придерживая ее, опустите рычаг прижимной лапки.

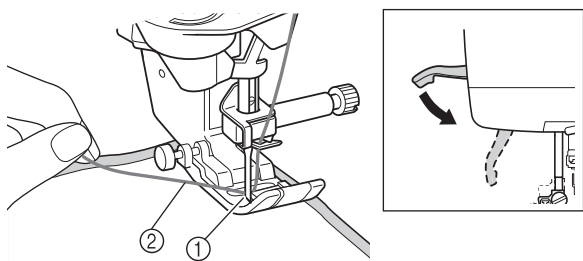

① Проделанное отверстие
② Верхняя нить над прижимной лапкой

- 11 Слегка натянув верхнюю нить, поворачивайте маховик на себя (против часовой стрелки) до тех пор, пока метка на маховике не окажется вверху посередине.

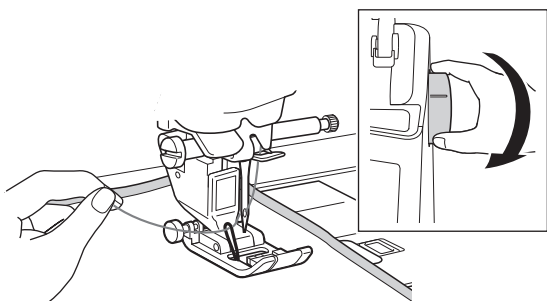

→ Петля нижней нити выйдет из отверстия в материале.



Примечание

- Если нижняя нить не выходит наверх, вытяните вверх нижнюю нить, взяв верхнюю нить, как показано ниже.

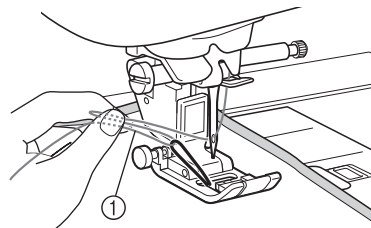

① Верхняя нить

- 12 Поднимите рычаг прижимной лапки и пинцетом вытяните наверх нижнюю нить, затем вытяните конец нити поверх материала.



Примечание

- Потяните нить, придерживая материал, чтобы он не сдвинулся.

- 13 Совместите верхнюю и нижнюю нить и проведите их под прижимной лапкой к задней части машины.

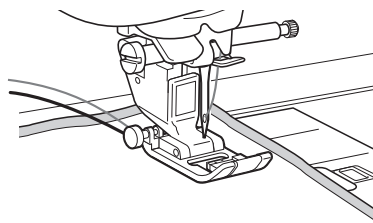

- 14 Аккуратно удерживая нити с задней стороны машины, поверните маховик так, чтобы игла снова прошла через материал или проделанное отверстие, затем опустите рычаг прижимной лапки.

- 15 Нажмите кнопку  в правом нижнем углу ЖК-дисплея.

→ При этом все клавиши и кнопки управления разблокируются и отображается предыдущий экран.

- 16 Выберите низкую скорость и начните шитье, аккуратно удерживая нити за прижимной лапкой. После выполнения нескольких стежков нити можно отпустить.

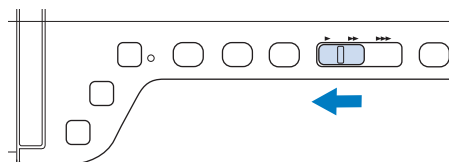

- 17** Когда вы дойдете до конца вышиваемой области, остановите машину.

**Примечание**

- Не прошивайте обратные/закрепляющие стежки в конце строчки, так как в противном случае нити могут запутаться или игла может сломаться. Кроме того, будет трудно вытянуть нижнюю нить вверх на изнаночную сторону материала.

- 18** Поднимите иглу и прижимную лапку.

- 19** Оставив примерно 10 см нити на концах, обрежьте нити ножницами.

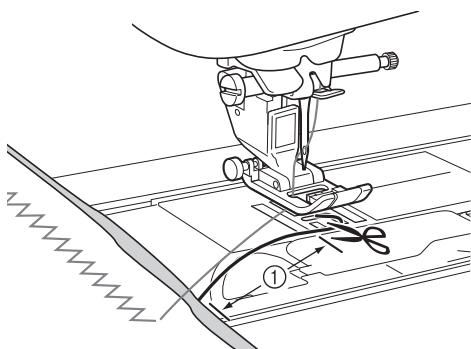

① 10 см

**Примечание**

- Не нажимайте кнопку “Обрезка нити” для обрезки нитей, так как в противном случае возможно повреждение машины.

■ Обрезка концов нитей

- 1** После окончания строчки иглой для ручного шитья проденьте нижнюю нить на изнаночную сторону материала.

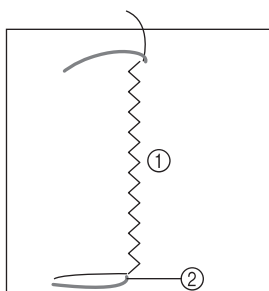

① Изнаночная сторона материала
② Нижняя нить (нить шпульки)

**Примечание**

- Если трудно продеть нижнюю нить в ушко иглы для ручного шитья, вытяните нить вверх на изнаночную сторону материала иглой для вышивания лентами. В противном случае вытяните нижнюю нить вверх шилом.

- 2** На изнаночной стороне материала свяжите вручную нижнюю и верхнюю нити. Отрежьте излишек нити ножницами.

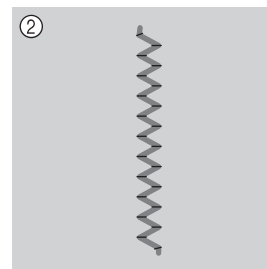
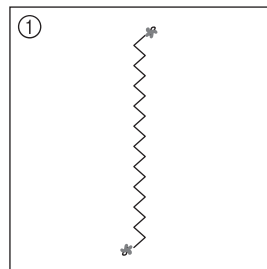

① Изнаночная сторона материала
② Лицевая сторона материала

**Примечание**

- Чтобы связанные нити не развязались, наложите на узлы каплю клея.

- 3** Если желаемого результата не удастся получить, отрегулируйте натяжение нижней и верхней нити и затем еще раз попробуйте прошить строчку.

Более подробную информацию см. в разделе “РЕГУЛИРОВКА НАТЯЖЕНИЯ НИТИ” на стр. А-16.

Объемное вышивание со свободной подачей материала

При необходимости используйте шаблон или прочертите свой рисунок на стабилизаторе для облегчения шитья. Помните, что стежки, сделанные декоративной нитью, будут на нижней стороне материала, а стабилизатор будет находиться наверху изнаночной стороны материала.

- * Инструкции по использованию стегальной лапки с открытым мыском для свободной подачи материала “О” см. в разделе “Выстегивание со свободной подачей материала” на стр. S-40.

СОЗДАНИЕ ОБЪЕМНОЙ ВЫШИВКИ (ВЫШИВАНИЕ)

Выбор рисунка

**Примечание**

- Подготовьте машину для объемного вышивания, как описано в разделе “ПОДГОТОВКА К ОБЪЕМНОМУ ВЫШИВАНИЮ” на стр. А-3.

- 1** Установите лапку для вышивания и вышивальный модуль.
- 2** Установите шпульку, на которой намотана нить, длина которой достаточна для вышивания выбранного рисунка.

**Примечание**

- Ориентировочная длина нижней нити, необходимой для каждого рисунка приведена в документе “Краткий справочник”, прилагаемом к машине. Необходимо намотать на шпульку нить достаточной длины. Если во время шитья на шпулке закончится нить, вышивку нельзя будет закончить.
- В некоторых случаях из-за толщины нити может оказаться невозможным намотать на шпульку нить достаточной длины. В таком случае попробуйте намотать нить на шпульку еще раз или используйте нить меньшей плотности.

- 3** Вытяните нижнюю нить наверх игольной пластины.

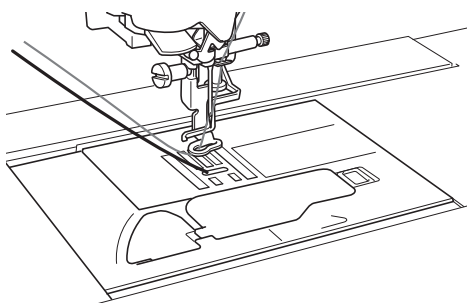

- 4** Включите машину.
- 5** Нажмите кнопку .

→ Каретка переместится в позицию инициализации.

- 6** Чтобы выбрать рисунок для объемного вышивания, нажмите кнопку  (Вышивание).

**Примечание**

- С рисунками для объемного вышивания “В” нельзя работать на экране “Редактирование вышивки” ().

- 7** Нажмите кнопку  и выберите один из рисунков для объемного вышивания.

Отображаемые рисунки для объемного вышивания отмечены буквой “В” в левом нижнем углу значка.

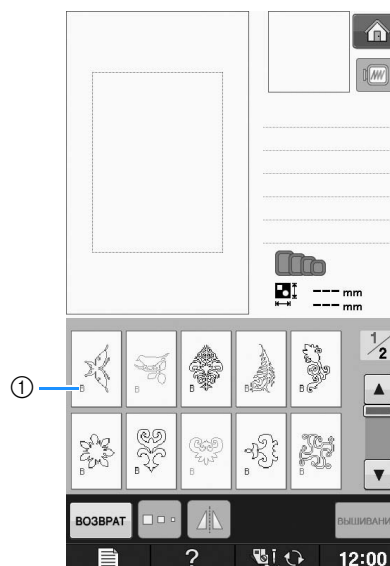

- 1** Отметка “В”
 - Независимо от выбранной настройки функция автоматической обрезки нити отключается.
 - Когда выбран рисунок для объемного вышивания, скорость шитья/вышивания можно отрегулировать только в диапазоне от 100 стежков в минуту до максимальной настройки 350 стежков в минуту.

**Примечание**

- Для рисунков для объемного вышивания указаны начало и конец строчки. Эти рисунки нельзя использовать для обычного вышивания.
- Рекомендуемая стандартная настройка для объемного вышивания составляет 100 стежков в минуту.

⚠ ОСТОРОЖНО!

- При выполнении объемного вышивания необходимо выбрать рисунок для объемного вышивания. Если выбран рисунок любого другого типа, это может привести к повреждению машины.

💡 Примечание

- Когда выбран рисунок для объемного вышивания, автоматически устанавливается скорость шитья/вышивания по умолчанию 100 стежков в минуту. На экране настроек можно будет отрегулировать скорость только в диапазоне от 100 стежков в минуту до максимальной настройки 350 стежков в минуту.

📖 Напоминание

- Когда выбран рисунок для объемного вышивания, функция автоматической обрезки отключена. Если затем выбрать не рисунок для объемного вышивания, а рисунок другого типа, функция автоматической обрезки нити включается и для нее устанавливается настройка, заданная до выбора рисунка для объемного вышивания.

8 Нажмите кнопку .

→ На дисплее отобразится экран шитья.

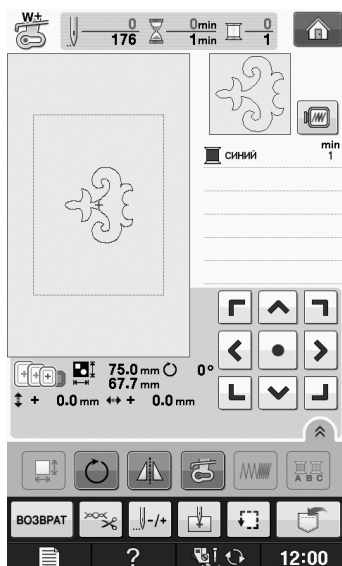
**💡 Примечание**

- Поскольку объемное вышивание выполняется на изнаночной стороне материала, на экране показывается зеркальное отображение окончательной вышивки. При необходимости поверните изображение для предварительного просмотра вышивки. Кроме того, при вышивании цветами нитей, отображаемыми на экране вышивания, выбирайте нижнюю нить, соответствующую цвету, показываемому на экране.

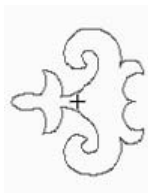

① Изображение, показываемое на экране



② Вышиваемый рисунок (лицевая сторона материала)

📖 Напоминание

- В случае рисунков для объемного вышивания размер и толщину нити изменить нельзя. Кроме того, функцию автоматической обрезки нити включить нельзя.

9 Нажмите кнопку  и отрегулируйте натяжение верхней нити.

Инструкции по регулировке натяжения верхней нити см. в разделе "Регулировка натяжения нити" на стр. E-30.

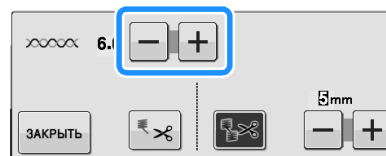
**📖 Напоминание**

- Для натяжения верхней нити рекомендуется выбирать настройку между 6 и 8.

Начало вышивания

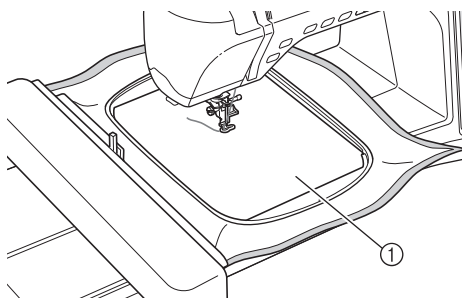

- 1** Закрепите материал в пяльцах так, чтобы лицевая сторона материала была обращена вниз со стабилизатором наверху. Используйте пяльцы размера, соответствующего размеру рисунка, и закрепите раму на машине. Эти рисунки вышиваются с изнаночной стороны материала, поэтому, фактически, вы работаете противоположно обычному вышиванию.



① Изнаночная сторона материала

⚠ ОСТОРОЖНО!

- При вышивании всегда используйте стабилизирующий материал. В противном случае игла может сломаться, что может привести к травме. Вышивание без стабилизирующего материала может привести к ухудшению качества вышивки изделия.

- 2** Поскольку нужно переместить пяльцы в начало строчки, нажмите кнопку , а затем нажмите кнопку .

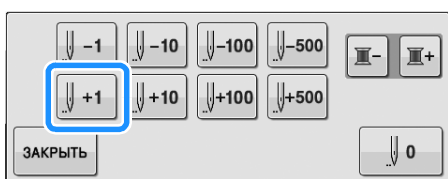

→ Пяльцы перемещаются к началу строчки.

- 3** Нажмите кнопку .

- 4** Нажмите кнопку .

→ Экран меняется, и все клавиши и кнопки управления блокируются.

- 5** При помощи рычага прижимной лапки поднимите прижимную лапку.

- 6** Чтобы вытянуть нижнюю нить поверх материала, поверните маховик против часовой стрелки, придерживая верхнюю нить.

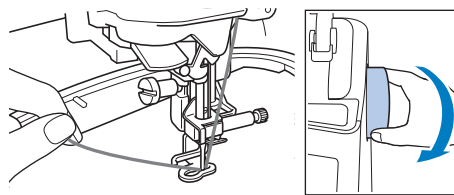

- 7** Потяните верхнюю нить, как показано ниже, чтобы протянуть нижнюю нить вверх через материал.

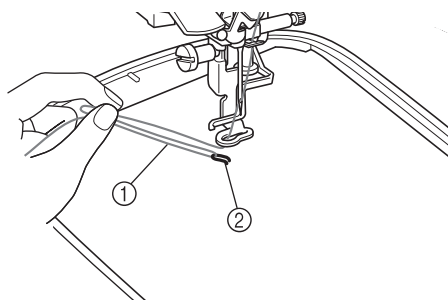

- ① Верхняя нить
② Нижняя нить (нить шпульки)

📖 Напоминание

- Если не удастся вытянуть вверх нижнюю нить, шилом проделайте небольшое отверстие, чтобы легче вытянуть нить.

- 8** Нажмите кнопку  для разблокирования всех кнопок и клавиш.

- 9** Опустите прижимную лапку.

- 10** Придерживая верхнюю и нижнюю нить, вышейте часть рисунка.

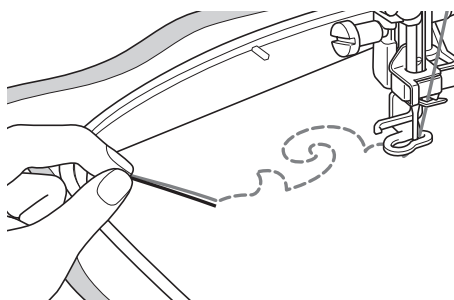

- 11** Остановите машину и свяжите верхнюю и нижнюю нить, чтобы закрепить нити.

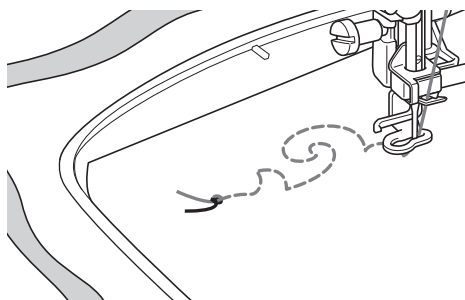

- 12** Снова начните шитье, чтобы закончить вышивание рисунка.

- 13** Поднимите иглу и прижимную лапку, снимите пяльцы и обрежьте верхнюю и нижнюю нить.

При обрезке нитей необходимо оставлять конец нити достаточной длины, чтобы можно было правильно закрепить нити.

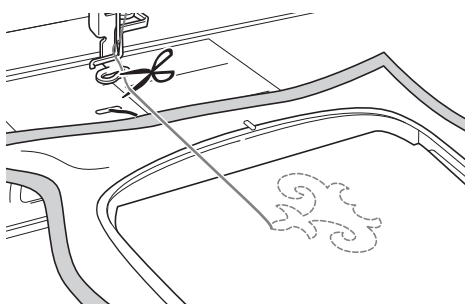

- 14** Иглой для ручного шитья (например, иглой для вышивания лентами) вытяните нижнюю нить вверх (на изнаночную сторону) материала и свяжите верхнюю и нижнюю нить.

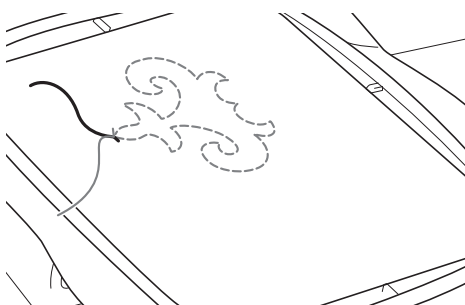

Напоминание

- Если между начальной и конечной точкой рисунка имеется промежуток, оставьте достаточную длину нити, обрежьте нити и снимите материал с машины. Иглой для вышивания лентами вышейте вручную стежки, чтобы соединить начальную и конечную точки.

- 15** Снимите материал с пялец и проверьте окончательный рисунок вышивки.

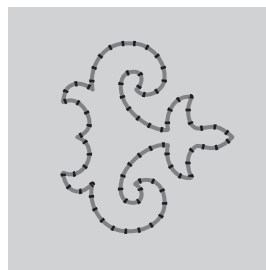

① Лицевая сторона материала

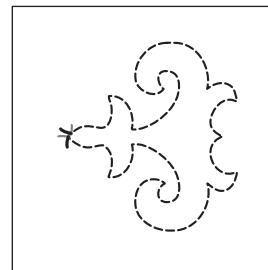

② Изнаночная сторона материала

- 16** Если желаемого результата не удастся получить, отрегулируйте натяжение нижней и верхней нити и затем еще раз попробуйте вышить рисунок.

Более подробную информацию см. в разделе “РЕГУЛИРОВКА НАТЯЖЕНИЯ НИТИ” на стр. А-16.



Напоминание

- Проверяйте шпульку после вышивания каждого рисунка для объемного вышивания, чтобы убедиться, что оставшейся нижней нити хватит для вышивания следующего рисунка.
- При выборе рисунка для объемного вышивания устанавливается скорость вышивания 100 стежков в минуту. Инструкции по изменению скорости вышивания см. в разделе “Регулировка скорости вышивания” на стр. Е-33.

РЕГУЛИРОВКА НАТЯЖЕНИЯ НИТИ

После выполнения пробных стежков и проверки результатов вышивания отрегулируйте натяжение нитей (если необходимо). После регулировки натяжения необходимо еще раз вышить пробные стежки и проверить результаты вышивания.

■ Регулировка натяжения верхней нити

При выполнении объемной вышивки рекомендуется выбирать настройку натяжения верхней нити между 6 и 8.

См. раздел “Регулировка натяжения нити” на стр. E-30.

■ Регулировка натяжения нижней нити (нити шпульки)

Если после регулировки верхней нити желаемого результата не удастся получить, отрегулируйте натяжение нижней нити. Натяжение нижней нити регулируется при помощи винта со шлицевой головкой (с выемкой “-”) на шпульном колпачке (сером) для объемного вышивания.

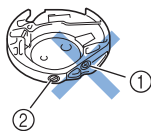

- ① Не закручивайте винт с крестовым шлицем (с выемкой “+”).
- ② Отрегулируйте при помощи небольшой отвертки.

Чтобы увеличить натяжение нижней нити, поверните винт со шлицевой головкой (с выемкой “-”) на 30°–45° по часовой стрелке.

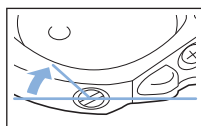

Чтобы уменьшить натяжение нижней нити, поверните винт со шлицевой головкой (с выемкой “-”) на 30°–45° против часовой стрелки.

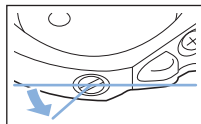

Примечание

- При повороте винта на шпульном колпачке (сером) подпружиненная пластина может подняться, как показано ниже.

Если это произойдет, аккуратно прижмите подпружиненную пластину отверткой так, чтобы она была ниже верхней поверхности шпульного колпачка (серого), и затем вставьте шпульный колпачок в машину.

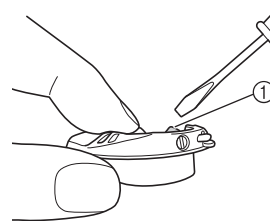

① Подпружиненная пластина

⚠ ОСТОРОЖНО!

- НЕ РЕГУЛИРУЙТЕ положение винта с крестовым шлицем (с выемкой “+”) на шпульном колпачке (сером), поскольку это может привести к неисправимому повреждению шпульного колпачка.
- Если винт с прямым шлицем (-) проворачивается с трудом, не прилагайте усилия. Слишком сильная затяжка винта или слишком большое усилие в любом направлении вращения может привести к повреждению шпульного колпачка. В случае повреждения шпульный колпачок, возможно, не сможет обеспечивать надлежащее натяжение нити.



Примечание

- Если нижняя нить сильно натянута, нить нельзя провести через прижимную пружину при установке шпульки в шпульный колпачок. (См. раздел “Если функция натяжения нижней нити не используется” на стр. A-7.)

ПОИСК И УСТРАНЕНИЕ НЕИСПРАВНОСТЕЙ

Ниже описаны решения некоторых небольших проблем, которые могут возникнуть. Если проблема не устраняется, обратитесь к своему дилеру или к ближайшему официальному дилеру Brother.

■ Случайно сработала автоматическая обрезка нити, а нижняя нить застряла в машине.

- 1 Обрежьте нить рядом с материалом над игольной пластиной и затем уберите материал.

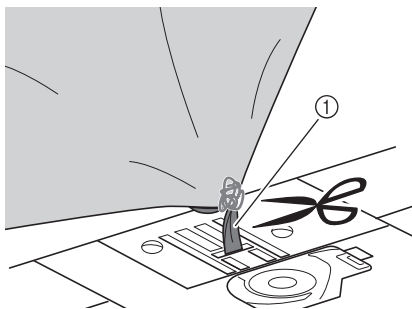

① Нить



Примечание

- Если вышивался рисунок вышивания, снимите пальцы.

- 2 Снимите шпульку и держите ее на расстоянии у левой стороны машины.

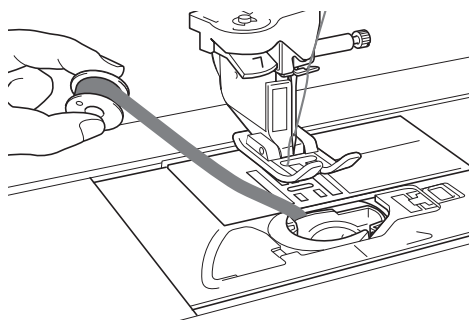

- 3 Опустите прижимную лапку.

- 4 Немного натяните нижнюю нить, отведя нить влево от прижимной лапки. Еще раз нажмите кнопку "Обрезка нити".

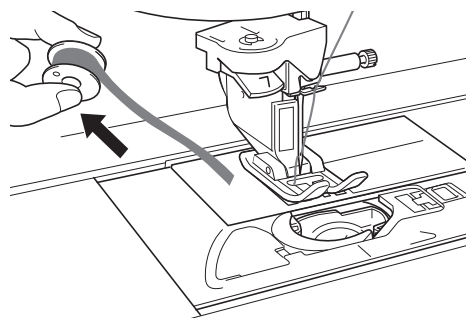

⚠ ОСТОРОЖНО!

- Не тяните нить слишком сильно, так как в противном случае возможно повреждение машины.

■ Исправление натяжения нити для объемной вышивки

- * Если верхняя нить видна на нижней стороне материала, увеличьте натяжение верхней нити (см. раздел "РЕГУЛИРОВКА НАТЯЖЕНИЯ НИТИ" на стр. А-16).
- * Если верхняя нить все равно видна на нижней стороне материала, уменьшите или обойдите натяжение нижней нити. (См. раздел "РЕГУЛИРОВКА НАТЯЖЕНИЯ НИТИ" на стр. А-16.)
- * В некоторых случаях нижняя нить слишком груба, чтобы проходить через изнаночную сторону материала. В таком случае подбирайте цвета так, чтобы цвета верхних нитей совпадали с цветами нижних нитей.

Пример: декоративная строчка

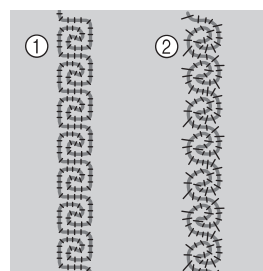

- ① Правильное натяжение
- ② Слишком слабое натяжение верхней нити или слишком сильное натяжение нижней нити.

■ Нижняя нить цепляется за натяжную пружину шпульного колпачка

Шейте без применения натяжения нижней нити. (См. раздел "Если функция натяжения нижней нити не используется" на стр. А-7.)

Глава 2

Техническое обслуживание и устранение неисправностей

УХОД И ТЕХНИЧЕСКОЕ ОБСЛУЖИВАНИЕ.....	19
Ограничения, касающиеся смазки	19
Меры предосторожности при хранении машины	19
Очистка экрана ЖК-дисплея	19
Очистка корпуса машины	19
Очистка челночного устройства.....	19
Чистка ножа в области шпульного колпачка	21
Сервисное сообщение.....	21
НАСТРОЙКА ПАРАМЕТРОВ ЭКРАНА.....	22
Регулировка яркости дисплея	22
Неисправна сенсорная панель.....	22
ПОИСК И УСТРАНЕНИЕ НЕИСПРАВНОСТЕЙ.....	23
Устранение распространенных неисправностей	23
Верхняя нить натянута	23
■ Признак.....	23
■ Причина	23
■ Способ устранения и проверка.....	23
Запутавшаяся нить на изнаночной стороне материала	24
■ Признак.....	24
■ Причина	24
■ Способ устранения и проверка.....	24
Неправильное натяжение нити	26
■ Признаки	26
■ Причина, способ устранения, проверка.....	26
Материал застрял в машине и не вытаскивается	27
■ Извлечение материала из машины	27
■ Проверка операций машины.....	29
Список признаков.....	30
СООБЩЕНИЯ ОБ ОШИБКАХ.....	34
ТЕХНИЧЕСКИЕ ХАРАКТЕРИСТИКИ	37
ОБНОВЛЕНИЕ ПРОГРАММНОГО ОБЕСПЕЧЕНИЯ	38
Процедура обновления с использованием USB-носителя	38
Процедура обновления с использованием компьютера	39
УКАЗАТЕЛЬ	40

УХОД И ТЕХНИЧЕСКОЕ ОБСЛУЖИВАНИЕ

⚠ ОСТОРОЖНО!

- Перед очисткой машины необходимо отключить ее от электропитания. В противном случае возможно поражение электрическим током или получение травмы.

Ограничения, касающиеся смазки

Для предотвращения повреждения данной машины она не должна смазываться пользователем. При производстве данная машина была смазана достаточным количеством масла, обеспечивающим правильное функционирование, что исключает необходимость периодической смазки.

В случае возникновения проблемы (например, маховик начнет вращаться с затруднением или будет возникать шум) немедленно прекратите использование машины и обратитесь к своему официальному дилеру или в ближайший авторизованный сервисный центр.

Меры предосторожности при хранении машины

Для предотвращения повреждения машины (например, появления ржавчины, вызванной конденсацией) не храните машину в следующих местах:

- * в местах, подверженных воздействию очень высоких температур;
- * в местах, подверженных воздействию очень низких температур;
- * в местах, подверженных резким перепадам температур;
- * в помещениях с высокой влажностью или паром;
- * рядом с огнем, обогревателем или кондиционером;
- * на улице или в месте, подверженном воздействию прямых солнечных лучей;
- * в очень пыльных помещениях или помещениях с большим количеством масла.

**Примечание**

- Чтобы продлить срок службы машины, периодически включайте ее и используйте. Длительное хранение машины без ее использования может снизить ее рабочие характеристики.

Очистка экрана ЖК-дисплея

Если экран загрязнился, аккуратно протрите его мягкой сухой тканью. Не пользуйтесь органическими растворителями или моющими и очищающими средствами.

**Примечание**

- Не протирайте ЖК-дисплей влажной тканью.

**Напоминание**

- Периодически на ЖК-дисплее может образовываться конденсация или помутнение; это не является неисправностью. Через некоторое время помутнение исчезнет.

Очистка корпуса машины

Если наружные поверхности машины загрязнены, слегка смочите чистую ткань нейтральным моющим средством, тщательно выжмите ее и протрите поверхности машины. Затем протрите поверхность сухой тканью.

Очистка челночного устройства

Если в челночном устройстве или на шпульном колпачке накапливается пыль или грязь, то машина перестает работать надлежащим образом и может отказать функция обнаружения нити шпульки. Для получения хороших результатов шитья содержите машину в чистоте.

- 1 Нажмите кнопку “Положение иглы”, чтобы поднять иглу.
- 2 Включите выключатель питания (положение “ВЫКЛ”).
- 3 Снимите иглу, прижимную лапку и держатель прижимной лапки (см. стр. В-51–В-53).
- 4 Снимите плоскую платформу или вышивальный модуль (если они установлены).
- 5 Возьмитесь за обе стороны крышки игольной пластины и снимите ее, сдвинув на себя.

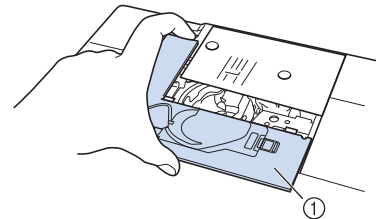

- 1 Крышка игольной пластины
→ Крышка игольной пластины снята.

- 6 Возьмитесь за шпульный колпачок и выньте его.

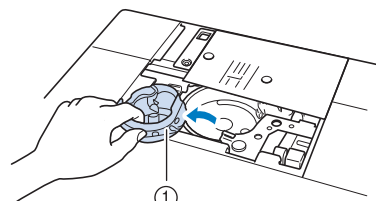

- 1 Шпульный колпачок

- 7** Щеточкой или пылесосом удалите обрывки нитей и пыль с челнока, датчика нити шпульки и с окружающих их поверхностей.

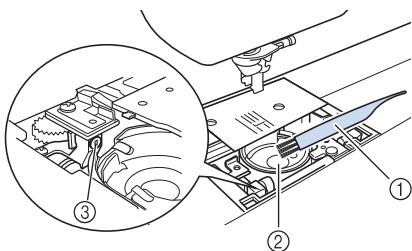

- ① Щеточка для очистки
- ② Челнок
- ③ Датчик нити шпульки



Примечание

- Не смазывайте маслом шпульный колпачок.
- Датчик нити шпульки не может работать надлежащим образом, если на нем скопились обрывки нитей или пыль.

- 8** Вставьте шпульный колпачок так, чтобы метка ▲ на шпульном колпачке совпала с меткой ● на машине.

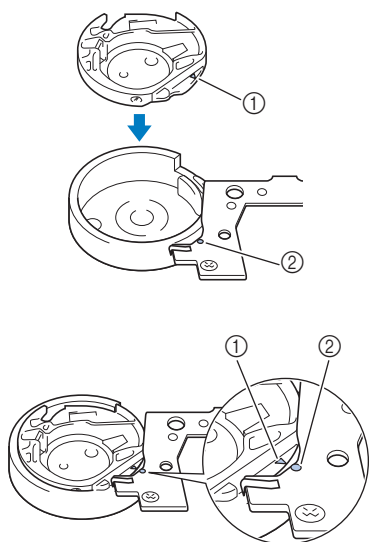

* Совместите метки ▲ и ●.

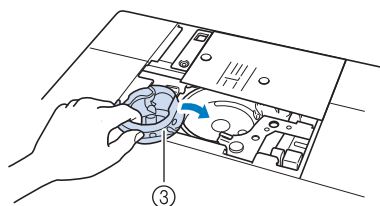

- ① Метка ▲
- ② Метка ●
- ③ Шпульный колпачок

* Перед установкой шпульного колпачка убедитесь, что указанные метки совпали.

! ОСТОРОЖНО!

- Никогда не пользуйтесь шпульным колпачком, на котором имеются царапины. Это может привести к запутыванию верхней нити, поломке иглы или ухудшению характеристик машины. Новый шпульный колпачок (номер по каталогу: ХЕ5342-101 (зеленая маркировка на винте), ХС8167-551 (без цветовой маркировки винта), ХЕ8298-001 (серый, для объемного вышивания)) вы можете приобрести у своего дилера или у ближайшего официального дилера.
- Убедитесь, что шпульный колпачок размещается правильно, в противном случае может сломаться игла.

- 9** Вставьте крышку игольной пластины в предназначенные для нее пазы на игольной пластине и задвиньте крышку на место.

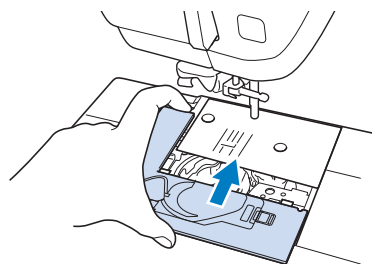

Примечание

- Если игольная пластина снята, особенно важно заново установить игольную пластину и затянуть винты перед установкой шпульного колпачка.

Чистка ножа в области шпульного колпачка

Необходимо очистить нож под игольной пластиной. Если на ноже скопились ворс или пыль, будет сложно обрезать нить при нажатии кнопки “Обрезка нити” или при использовании функции автоматической обрезки нити. Если нить обрезается недостаточно легко, почистите нож.

- 1 Выполните действия, описанные в пунктах 1 - 5 раздела “Очистка челночного устройства” для снятия крышки игольной пластины.
- 2 Прилагаемой отверткой отверните винты и снимите игольную пластину.

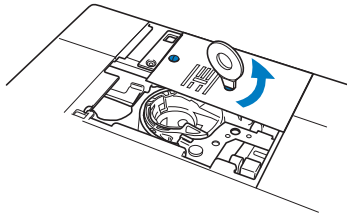

- 3 При помощи щеточки или пылесоса удалите обрывки нити и пыль с ножа в области шпульного колпачка.

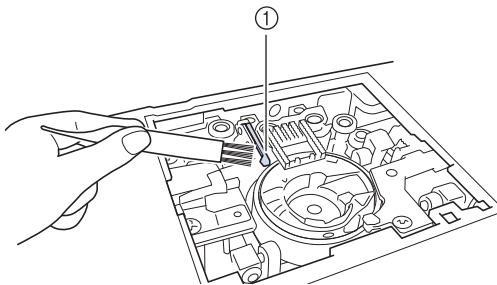

① Устройство обрезки нити

⚠ ОСТОРОЖНО!

- Не трогайте нож, в противном случае можно получить травму.

- 4 С помощью входящей в комплект отвертки затяните винты и установите игольную пластину.

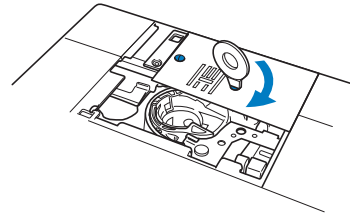

- 5 Вставьте крышку игольной пластины в предназначенные для нее пазы на игольной пластине и задвиньте крышку на место.

Сервисное сообщение

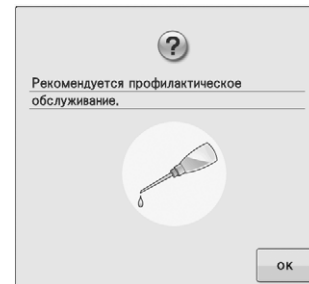

При появлении такого сообщения рекомендуется отнести машину авторизованному дилеру или в ближайший авторизованный сервисный центр для стандартной проверки обслуживания машины.

Хотя после нажатия кнопки данное сообщение исчезнет и машина продолжит работать, сообщение отобразится еще несколько раз, пока не будет выполнено соответствующее обслуживание.

При появлении этого сообщения примите меры для проведения требуемой операции обслуживания машины. Эти действия гарантируют вам продолжительную и непрерывную работу машины в будущем.



НАСТРОЙКА ПАРАМЕТРОВ ЭКРАНА

Регулировка яркости дисплея

Если при определенных условиях сообщения на дисплее недостаточно хорошо читаются, можно отрегулировать яркость дисплея.

- 1 **Нажмите кнопку** .

→ Появляется экран настройки.
- 2 **Нажмите кнопку** .

→ Откроется экран общих настроек.
- 3 **Откройте страницу 6 экрана общих настроек.**
- 4 **Нажмите кнопку**  **или** , **чтобы настроить яркость экрана.**

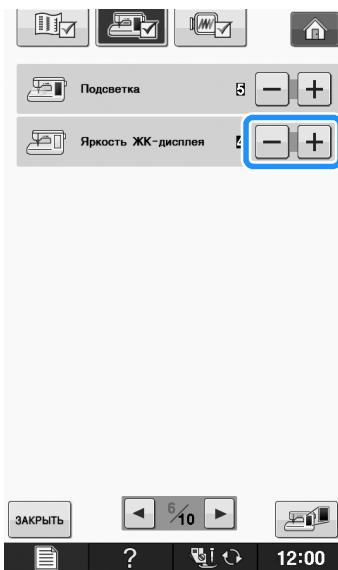

* Чем меньше значение яркости на экране, тем более тусклым становится экран. Чем больше значение яркости на экране, тем более ярким становится экран.

Неисправна сенсорная панель

Если при нажатии на экранные кнопки экран не действует надлежащим образом (машина не выполняет операции или выполняет не те операции, которые должна), то для выполнения соответствующих регулировок выполните описанные ниже шаги.

- 1 **Не отнимая пальца от экрана, выключите и снова включите выключатель питания.**

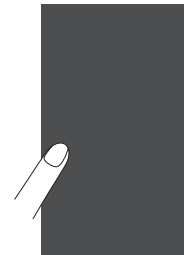

→ Появляется экран настроек сенсорной панели.

- 2 **Прилагаемым пером для сенсорного экрана слегка коснитесь по очереди центра каждого символа “+” на экране, по порядку с 1 по 5.**



Примечание

- Прикасайтесь к экрану только прилагаемым пером для сенсорного экрана. Не используйте для этого механические карандаши, булавки или какие-либо иные острые предметы. Не надавливайте на экран слишком сильно. Это может привести к повреждению экрана.

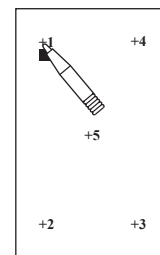

- 3 **Выключите и затем снова включите выключатель питания.**



Примечание

- Если настройка параметров экрана завершена, а при нажатии на экранные кнопки экран по-прежнему не действует надлежащим образом, или если не удастся выполнить настройку, обратитесь к уполномоченному дилеру фирмы.

ПОИСК И УСТРАНЕНИЕ НЕИСПРАВНОСТЕЙ

Если машина перестала нормально работать, то перед обращением в сервисный центр выполните следующие проверки.

Большинство проблем можно решить самостоятельно. Если необходима дополнительная помощь, на веб-сайте Brother Solutions Center имеется обновляемый раздел часто задаваемых вопросов и советы по поиску и устранению неисправностей. Посетите наш веб-сайт по адресу “ <http://solutions.brother.com> “. Если проблема не устраняется, обратитесь к дилеру или в ближайший авторизованный сервисный центр.

Устранение распространенных неисправностей

Ниже описаны способы устранения наиболее распространенных неисправностей. Перед обращением к дилеру обязательно просмотрите этот раздел.

■ Верхняя нить натянута	Стр. A-23
■ Запутавшаяся нить на изнаночной стороне материала	Стр. A-24
■ Неправильное натяжение нити	Стр. A-26
■ Материал застрял в машине и не вытаскивается	Стр. A-27

Верхняя нить натянута

■ Признак

- * Верхняя нить видна в виде одной непрерывной линии.
- * Нижняя нить видна с верхней стороны материала. (См. иллюстрацию ниже.)
- * Верхняя нить натянута и вытягивается, если за нее потянуть.
- * Верхняя нить натянута, а на материале появляются морщины.
- * Верхняя нить натянута, а результаты не меняются даже после регулировки натяжения нити.

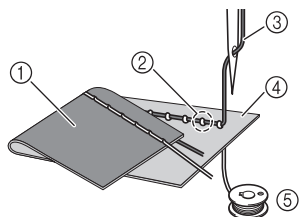

- ① Нижняя сторона материала
- ② Нижняя нить видна с верхней стороны материала
- ③ Верхняя нить
- ④ Верхняя сторона материала
- ⑤ Нижняя нить

■ Причина

Неправильная заправка нижней нити

В случае неправильной заправки нижней нити к ней не применяется соответствующее натяжение, а вместо этого она протягивается через материал, когда верхняя нить протягивается вверх. Поэтому нить видна на верхней стороне материала.

■ Способ устранения и проверка

Заправьте нижнюю нить надлежащим образом.

- 1 Выключите швейную машину.
- 2 Снимите шпульку со шпульного колпачка.
- 3 Вставьте шпульку в шпульный колпачок так, чтобы нить разматывалась в правильном направлении.

- * Придерживая шпульку правой рукой так, чтобы нить разматывалась влево, левой рукой возьмите конец нити. Затем правой рукой установите шпульку в шпульный колпачок.

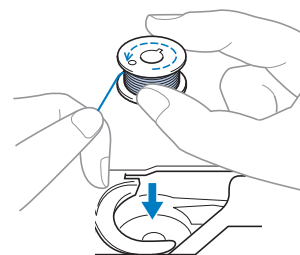

Если при установке шпульки нить разматывается в неправильном направлении, шитье будет выполняться с неправильным натяжением нити.

4 Придерживая шпульку пальцем, проведите нить через вырез в игольной пластине.

- * Придерживая шпульку правой рукой, левой рукой протяните конец нити вокруг язычка.

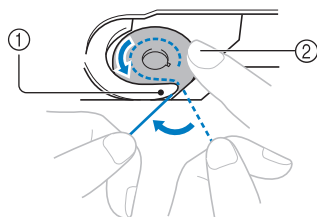

- ① Язычок
- ② Придерживайте шпульку правой рукой.

Потяните за нить и проведите ее через вырез в игольной пластине, затем обрежьте ее при помощи устройства обрезки нити (ножа).

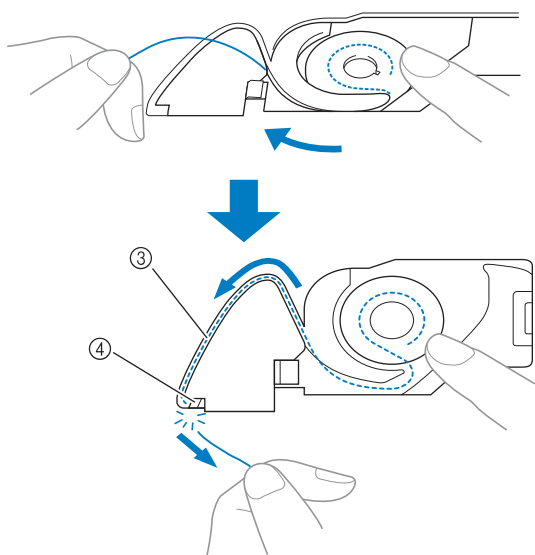

- ③ Вырез
- ④ Устройство обрезки нити

Когда шпулька будет правильно установлена в шпульный колпачок, можно начинать шитье с правильным натяжением нити.

Запутавшаяся нить на изнаночной стороне материала

■ Признак

- * Нить запуталась на нижней стороне материала.

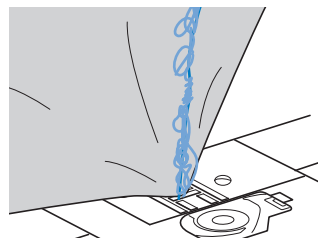

- * После начала шитья слышен стучащий звук, и шитье невозможно продолжить.
- * Если заглянуть под нижнюю сторону материала, видна нить, запутавшаяся в шпульном колпачке.

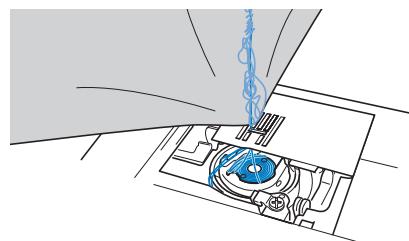

■ Причина

Неправильная заправка верхней нити

В случае неправильной заправки верхней нити верхнюю нить, продетую сквозь материал, невозможно протянуть наверх, из-за чего верхняя нить запутывается в шпульном колпачке, что создает стучащий звук.

■ Способ устранения и проверка

Вытащите запутавшуюся нить и затем исправьте заправку верхней нити.

1 Вытащите запутавшуюся нить. Если она не вытаскивается, обрежьте нить ножницами.

- * См. подраздел "Очистка челночного устройства" в разделе "УХОД И ТЕХНИЧЕСКОЕ ОБСЛУЖИВАНИЕ" на стр. А-19.

2 Снимите верхнюю нить с машины.

3 Исправьте заправку верхней нити, выполнив описанные ниже действия.

- * Если шпулька была вынута из шпульного колпачка, правильно установите шпульку согласно инструкциям, приведенным в пунктах "ЗАПРАВКА НИЖНЕЙ НИТИ" на стр. В-36 и "Способ устранения и проверка" раздела "Верхняя нить натянута" на стр. А-23.

- 4** Поднимите прижимную лапку с помощью рычага прижимной лапки.

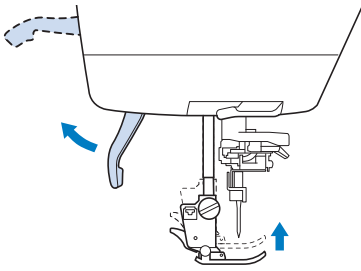

* Если прижимная лапка не поднята, правильная заправка нити в швейную машину невозможна.

- 5** Поднимите иглу, повернув маховик на себя (против часовой стрелки) так, чтобы метка на маховике была направлена вверх, или нажмите кнопку "Положение иглы" один или два раза, чтобы поднять иглу.

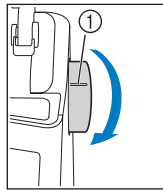

или

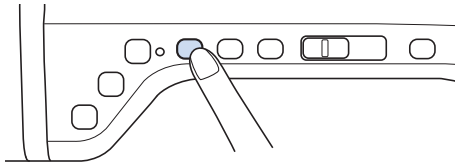

① Метка

- 6** Удерживая нить обеими руками, потяните нить вверх из-под пластины нитенаправителя.

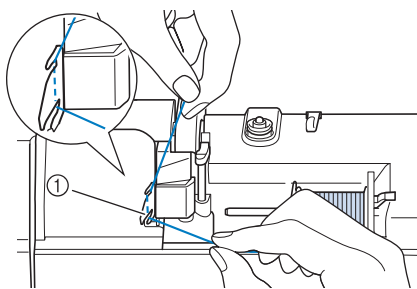

① Пластина нитенаправителя

- 7** Удерживая нить правой рукой, проведите ее через нитенаправитель в указанном направлении.

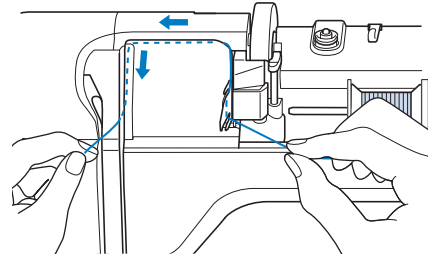

- 8** Направьте нить вниз, вверх, а затем вниз через желобок, как показано на рисунке.

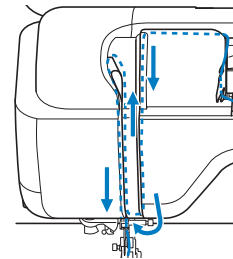

Напоминание

- Посмотрите в области верхнего желобка, чтобы проверить, что нить зацеплена за нитепритягиватель, видимый в области верхнего желобка.

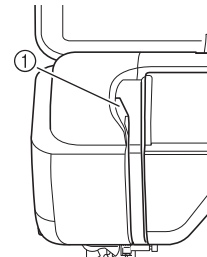

① Посмотрите в области верхнего желобка

- 9** Пропустите нить через нитенаправитель игловодителя (с маркировкой "6"), удерживая нить обеими руками и направляя ее, как показано на рисунке.

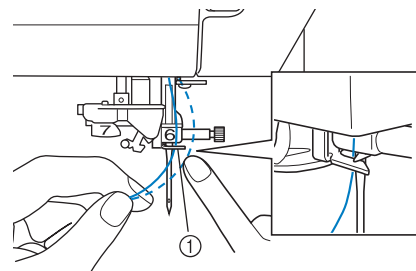

① Нитенаправитель игловодителя

- 10** Заправьте нить в машину, выполнив шаги 10 и 15 в разделе "Заправка верхней нити" на стр. В-44.

Неправильное натяжение нити

■ Признаки

- Признак 1. Нижняя нить видна на верхней стороне материала.
- Признак 2. Верхняя нить видна как прямая линия на верхней стороне материала.
- Признак 3. Верхняя нить видна на нижней стороне материала.
- Признак 4. Нижняя нить видна как прямая линия на нижней стороне материала.
- Признак 5. Стежки на нижней стороне материала неплотные или имеют слаbinу.

□ Признак 1/2

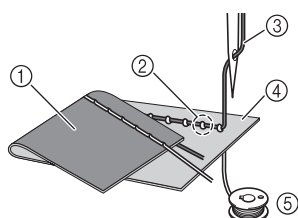

□ Признак 3/4

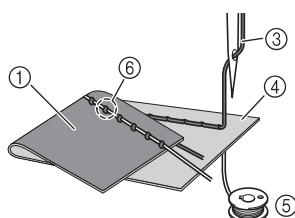

- ① Нижняя сторона материала
- ② Нижняя нить видна с верхней стороны материала
- ③ Верхняя нить
- ④ Верхняя сторона материала
- ⑤ Нижняя нить
- ⑥ Верхняя нить видна на нижней стороне материала

■ Причина/способ устранения

□ Причина 1

Нить заправлена в машину неправильно.

<Если имеются признаки 1 и 2, описанные выше:>

Нижняя нить заправлена неправильно.

Отрегулируйте натяжение верхней нити, затем см. инструкции в разделе “Слишком сильное натяжение верхней нити” на стр. S-12.

<Если имеются признаки 3–5, описанные выше:>

Верхняя нить заправлена неправильно.

Отрегулируйте натяжение верхней нити, затем выполните инструкции в разделе “Запутавшаяся нить на изнаночной стороне материала” на стр. A-24, чтобы исправить натяжение верхней нити.

□ Причина 2

Используются игла и нить, не подходящие для данного материала.

Тип используемой иглы зависит от типа материала и толщины нити.

Если используются игла и нить, не подходящие для данного материала, натяжение нити не будет настроено правильно, что приведет к сморщиванию материала или пропуску стежков.

- * Проверьте, что игла и нить подходят для используемого материала, следуя инструкциям в разделе “Сочетания ткани, нити и иглы” на стр. B-55.

□ Причина 3

Выбрано неправильное натяжение верхней нити.

Настройте правильное натяжение верхней нити.

Правильное натяжение нити различается в зависимости от используемых материала и нити.

- * Отрегулируйте натяжение нити, выполнив пробное шитье на ненужном куске материала, идентичного тому, который будет использоваться.



Примечание

- Если верхняя и нижняя нить заправлены неправильно, натяжение нити невозможно отрегулировать правильно, даже путем регулировки натяжения верхней нити. Сначала проверьте заправку верхней и нижней нити, а затем отрегулируйте натяжение нити.

- * Если нижняя нить видна на верхней стороне материала: Установите меньшее значение натяжения верхней нити. (Ослабьте натяжение нити.)
- * Если верхняя нить видна на нижней стороне материала: Установите большее значение натяжения верхней нити. (Усиьте натяжение нити.)

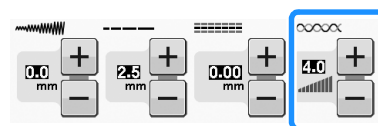

Материал застрял в машине и не вытаскивается

Если материал застрял в швейной машине и его не удастся вытащить, это значит, что, возможно, нить запуталась под игольной пластиной. Вытащите материал из машины, выполнив описанные ниже действия. Если эту операцию не удастся выполнить в соответствии с приведенными инструкциями, не пытайтесь приложить усилие, а обратитесь к своему дилеру или в ближайший авторизованный сервисный центр.

■ Извлечение материала из машины

1 Немедленно остановите швейную машину.

2 Выключите швейную машину.

3 Извлеките иглу.

Если игла опущена в материал, поверните маховик по направлению от себя (по часовой стрелке), чтобы поднять иглу из материала, и затем снимите иглу.

* См. раздел “ЗАМЕНА ИГЛЫ” на стр. В-53.

4 Снимите прижимную лапку и держатель лапки.

* См. раздел “ЗАМЕНА ПРИЖИМНОЙ ЛАПКИ” на стр. В-51.

5 Приподнимите материал и обрежьте под ним нити.

Если материал удастся вытащить, снимите его. Очистите челнок, следуя приведенным ниже инструкциям.

6 Снимите крышку игольной пластины.

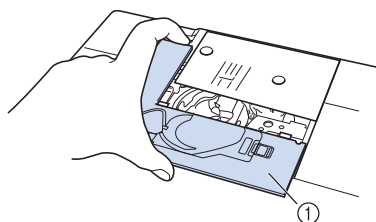

① Крышка игольной пластины

7 Отрежьте запутавшиеся нити и снимите шпульку.

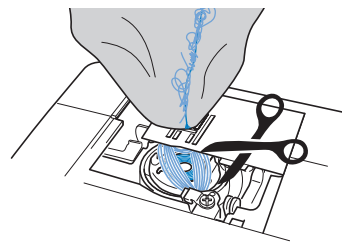

8 Снимите шпульный колпачок.

Если в шпульном колпачке остались нити, уберите их.

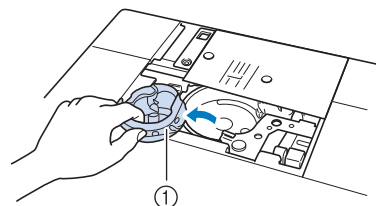

① Шпульный колпачок

9 Щеточкой для очистки или пылесосом удалите пыль и обрезки нитей из челнока и из области вокруг него.

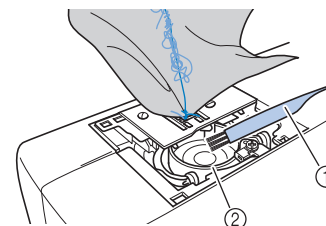

① Щеточка для очистки

② Челнок

Если материал удастся вытащить:	Перейдите к шагу 16 .
Если материал не удастся вытащить:	Перейдите к шагу 10 .

10 Прилагаемой дискообразной отверткой ослабьте два винта игольной пластины.

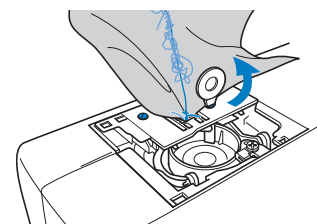

Примечание

- Будьте внимательны и не уроните вынутые винты в машину.

- 11** Немного приподнимите игольную пластину, обрежьте запутавшиеся нити и снимите игольную пластину.

Уберите материал и нити с игольной пластины.

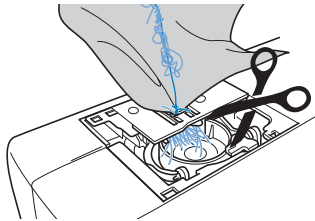

Если материал не удастся убрать даже после выполнения этих действий, обратитесь к своему дилеру или в ближайший авторизованный сервисный центр.

- 12** Уберите все куски нитей, оставшиеся в челноке и вокруг гребенок транспортера.

- 13** Поверните маховик, чтобы поднять гребенки транспортера.

- 14** Совместите два отверстия для винтов на игольной пластине с двумя отверстиями на монтажном основании игольной пластины и установите игольную пластину на машину.

- 15** Несильно вручную заверните винты на правой стороне игольной пластины. Затем дискообразной отверткой надежно затяните винт на левой стороне. Затем надежно затяните винт на правой стороне.

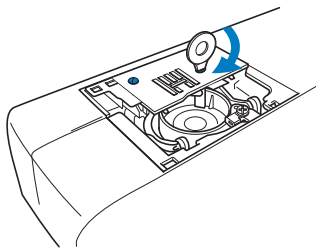

Поверните маховик и проверьте, что гребенки транспортера двигаются плавно и не касаются краев вырезов на игольной пластине.

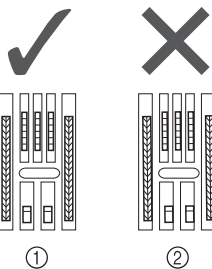

- ① Правильное положение гребенок транспортера
② Неправильное положение гребенок транспортера



Примечание

- Будьте внимательны и не уроните вынутые винты в машину.

- 16** Вставьте шпульный колпачок так, чтобы метка ▲ на шпульном колпачке совпала с меткой ● на машине.

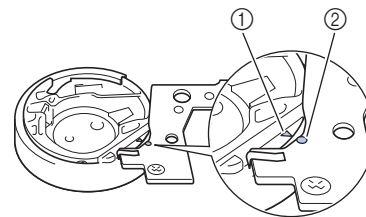
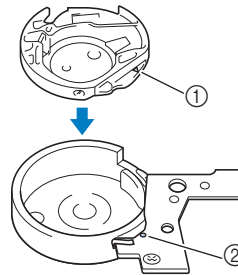

* Совместите метки ▲ и ●.

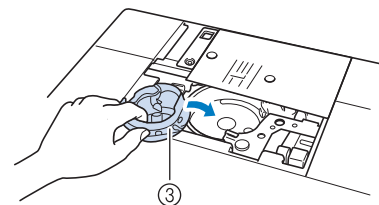

- ① Метка ▲
② Метка ●
③ Шпульный колпачок

* Перед установкой шпульного колпачка убедитесь, что указанные метки совпали.

! ОСТОРОЖНО!

- Никогда не пользуйтесь шпульным колпачком, на котором имеются царапины. Это может привести к запутыванию верхней нити, поломке иглы или ухудшению характеристик машины. Новый шпульный колпачок (номер по каталогу: XE5342-101 (зеленая маркировка на винте), XC8167-551 (без цветовой маркировки винта), XE8298-001 (серый, для объемного вышивания)) можно приобрести у ближайшего официального дилера.
- Убедитесь, что шпульный колпачок размещается правильно, в противном случае может сломаться игла.

- 17** Вставьте крышку игольной пластины в предназначенные для нее пазы на игольной пластине и задвиньте крышку на место.

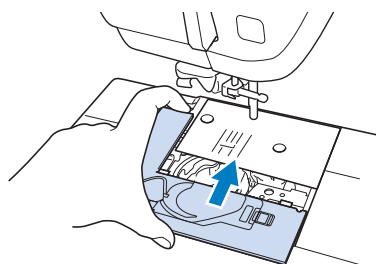

Примечание

- Если игольная пластина снята, особенно важно заново установить игольную пластину и затянуть винты перед установкой шпульного колпачка.

- 18** Установите иглу, предварительно проверив ее состояние.

Если игла в плохом состоянии (например, она погнута), необходимо установить новую иглу.

- * См. раздел “ЗАМЕНА ИГЛЫ” на стр. В-53.

⚠ ОСТОРОЖНО!

- Запрещается использовать погнутые иглы. Погнутая игла легко может сломаться, что может привести к травме.



Примечание

- После завершения этой процедуры перейдите к следующей процедуре (см. раздел “Проверка операций машины”), чтобы проверить, что машина работает правильно.



Напоминание

- Поскольку при застревании материала в машине игла могла быть повреждена, рекомендуется заменить ее на новую.

■ Проверка операций машины

Если игольная пластина снималась с машины, проверьте работу машины, чтобы убедиться, что установка выполнена правильно.

- 1** Включите машину.

- 2** Выберите .



Примечание

- На этом этапе не устанавливайте прижимную лапку и нить.

- 3** Медленно поверните маховик на себя (против часовой стрелки) и, проследив за иглой с разных сторон, убедитесь, что игла опускается в центр отверстия в игольной пластине.

Если игла касается игольной пластины, снимите игольную пластину и затем снова установите ее, начиная с шага **13** в разделе “Извлечение материала из машины” (Стр. А-28).

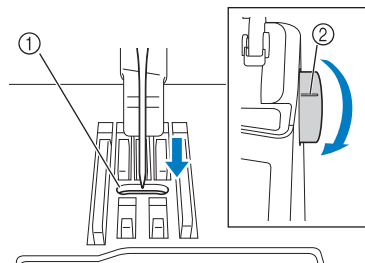

- ① Отверстие в игольной пластине
- ② Маховик

- 4** Выберите строчку “зигзаг” . Теперь увеличьте длину стежка и ширину строчки до максимальных значений.

- 5** Медленно поверните маховик на себя (против часовой стрелки) и убедитесь, что игловодитель и гребенки транспортера работают правильно.

Если игла или гребенки транспортера касаются игольной пластины, машина может работать неправильно, поэтому обратитесь к своему дилеру или в ближайший авторизованный сервисный центр.

- 6** Выключите машину и установите шпульку и прижимную лапку.

- * См. раздел “Установка шпульки” и раздел “ЗАМЕНА ПРИЖИМНОЙ ЛАПКИ” на стр. В-51.

- 7** Правильно заправьте нить в машину.

- * Инструкции по заправке нити в машину см. в разделе “Заправка верхней нити” на стр. В-44.



Примечание

- Нить может запутаться в результате неправильной заправки верхней нити. Убедитесь, что нить правильно заправлена в машину.

- 8** Выполните пробное шитье на обычном материале.







Примечание

- Неправильное шитье может быть результатом неправильной заправки верхней нити или работы с тонкими материалами. Если пробное шитье дало плохой результат, проверьте заправку верхней нити или тип используемого материала.

Список признаков

Проблема	Причина	Решение	Стр.
Нить запуталась на изнаночной стороне ткани.	Неправильно заправлена верхняя нить.	Проверьте последовательность действий при заправке нити в машину и выполните заправку правильно.	В-44
	Используется не подходящая для выбранной ткани игла или нить.	См. таблицу “Сочетания ткани, нити и иглы”.	В-55
Слишком сильное натяжение верхней нити.	Нижняя нить (нить шпульки) неправильно заправлена.	Заправьте нижнюю нить надлежащим образом.	В-41
Не удается заправить нить в иглу	Игла находится в неправильном положении.	Нажмите кнопку “Положение иглы”, чтобы поднять иглу.	В-10
	Игла установлена неправильно.	Установите иглу правильно.	В-53
	Игла повернута, погнута или затупилась.	Замените иглу.	В-53
Не удается опустить прижимную лапку с помощью рычага лапки	Прижимная лапка была поднята с помощью кнопки “Подъемник прижимной лапки”.	Нажмите кнопку “Подъемник прижимной лапки”, чтобы опустить прижимную лапку.	В-10
Неправильно отрегулировано натяжение нити	Неправильно заправлена верхняя нить.	Проверьте последовательность действий при заправке нити в машину и выполните заправку правильно.	В-44
	Шпулька установлена неправильно.	Установите шпульку правильно. (Если игольная пластина снята, заново установите игольную пластину и затяните винты перед установкой шпульного колпачка.)	В-41
	Используется не подходящая для выбранной ткани игла или нить.	См. таблицу “Сочетания ткани, нити и иглы”.	В-55
	Держатель прижимной лапки установлен неправильно.	Установите держатель прижимной лапки правильно.	В-51
	Натяжение нити установлено неправильно.	Настройте натяжение нити.	S-12, E-30
	Нижняя нить (нить шпульки) неправильно намотана.	Используйте правильно намотанную шпульку.	В-36
	Игла повернута, погнута или затупилась.	Замените иглу.	В-53
Рвется верхняя нить	Нить неправильно заправлена в машину (использован неподходящий колпачок катушки, колпачок катушки слишком велик, нить вышла из направляющего крючка на игловодителе и т. п.).	Заправьте нить в машину правильно.	В-44
	Игла повернута, погнута или затупилась.	Замените иглу.	В-53
	На шпульном колпачке имеются царапины.	Замените шпульный колпачок или обратитесь к местному официальному дилеру.	A-19
	Слишком сильное натяжение верхней нити.	Настройте натяжение нити.	S-12, E-30
	Используется не подходящая для выбранной ткани игла или нить.	См. таблицу “Сочетания ткани, нити и иглы”.	В-55
	Нить перекручена.	Ножницами (или другим способом) обрежьте перекрученную нить и извлеките ее из челнока и т. д.	—
	На игольной пластине вблизи отверстия имеются задиры.	Замените игольную пластину или обратитесь к своему официальному дилеру.	S-26
	На прижимной лапке вблизи отверстия имеются задиры.	Замените прижимную лапку или обратитесь к своему официальному дилеру.	В-51
	Игла установлена неправильно.	Установите иглу правильно.	В-53
	На нити узлы, или она запуталась.	Повторно заправьте верхнюю и нижнюю нить в машину.	В-41, В-44
	Используется шпулька, не предназначенная для этой машины.	Неподходящие шпульки не будут работать надлежащим образом. Применяйте только специально предназначенные для этой машины шпульки.	В-41
	Рвется нижняя нить (нить шпульки)	Шпулька установлена неправильно.	Установите шпульку правильно.
На шпулке имеются задиры, или она вращается неправильно.		Замените шпульку.	В-41
Нить перекручена.		Ножницами или иначе обрежьте перекрученную нить и извлеките ее из челнока и т. д.	—
Используется шпулька, не предназначенная для этой машины.		Неподходящие шпульки не будут работать надлежащим образом. Применяйте только специально предназначенные для этой машины шпульки.	В-41
Нить неравномерно наматывается на шпульку.	Нить неправильно заправлена в нитенаправитель для намотки шпульки.	Правильно заправьте нить в нитенаправитель для намотки шпульки.	В-37
	Шпулька вращается медленно.	Нажмите кнопку “[+]” в окне намотки шпульки для увеличения скорости намотки шпульки.	В-39
	Вытянутая из шпульки нить не наматалась на шпульку надлежащим образом.	Намотайте вытянутую нить на шпульку по часовой стрелке 5–6 раз.	В-38

Проблема	Причина	Решение	Стр.
Пропуск стежков	Игла повернута, погнута или затупилась.	Замените иглу.	B-53
	Используется не подходящая для выбранной ткани игла или нить.	См. таблицу "Сочетания ткани, нити и иглы".	B-55
	Нить в машину заправлена неправильно.	Проверьте последовательность действий при заправке нити в машину и выполните заправку правильно.	B-44
	Под игольной пластиной скопилась пыль или волокна нити.	Удалите щеточкой эту пыль или волокна нити.	A-19
	Игла установлена неправильно.	Установите иглу правильно.	B-53
	Дефектная игла.	Замените иглу.	B-53
Игла ломается	Выполняется шитье толстого или эластичного материала.	Выполняйте шитье с помощью одного листа тонкой бумаги под данным материалом.	S-9
	Игла установлена неправильно.	Установите иглу правильно.	B-53
	Не затянут винт иглодержателя.	Затяните винт иглодержателя.	B-53
	Игла повернута или погнута.	Замените иглу.	B-53
	Используется не подходящая для выбранной ткани игла или нить.	Проверьте комбинацию иглы и материала.	B-54, E-21
	Используется неподходящая прижимная лапка.	Используйте рекомендованную прижимную лапку.	S-67
	Слишком сильное натяжение верхней нити.	Отрегулируйте натяжение нити.	S-12, E-30
	Во время шитья происходит протягивание ткани.	Не тяните ткань во время шитья.	—
	Колпачок катушки установлен неправильно.	Проверьте последовательность действий при установке колпачка катушки, затем переустановите этот колпачок.	B-44
	На игольной пластине вокруг отверстий имеются задиры.	Замените игольную пластину или обратитесь к своему официальному дилеру.	A-19
	На прижимной лапке вокруг отверстия (отверстий) имеются задиры.	Замените прижимную лапку или обратитесь к своему официальному дилеру.	B-51
	На шпульном колпачке имеются царапины.	Замените шпульный колпачок или обратитесь к местному официальному дилеру.	A-19
	Дефектная игла.	Замените иглу.	B-53
	Неправильно заправлена верхняя нить.	Проверьте последовательность действий при заправке нити в машину и выполните заправку правильно.	B-44
	Шпулька установлена неправильно.	Установите шпульку правильно.	B-41
	Неправильно установлена прижимная лапка.	Правильно установите прижимную лапку.	B-51
	Винт держателя прижимной лапки ослаблен.	Надежно затяните винт прижимной лапки.	B-51
	Слишком толстый рабочий материал.	Используйте рабочий материал, который может быть проколот иглой при вращении маховика.	S-7
При вышивании толстого материала или толстых подгибов рабочий материал подается с усилием.	Подавайте рабочий материал без усилий.		
Слишком короткий стежок.	Настройте нужную длину стежка.	S-10	
Стабилизатор не прикреплен к вышиваемому материалу.	Прикрепите стабилизатор.	S-81, E-11	
Нижняя нить (нить шпульки) неправильно намотана.	Используйте правильно намотанную шпульку.	B-36	
Материал не подается через машину	Гребенки транспортера находятся в нижнем положении.	Нажмите кнопку  и поверните маховик, чтобы поднять гребенки транспортера.	S-40
	Стежки прошиваются слишком близко друг к другу.	Увеличьте длину стежка.	S-10
	Используется неподходящая прижимная лапка.	Используйте надлежащую прижимную лапку.	S-67
	Игла повернута, погнута или затупилась.	Замените иглу.	B-53
	Нить запуталась.	Обрежьте запутавшуюся нить и удалите ее из челнока.	A-27
Складки на ткани	Неправильно заправлена верхняя или нижняя нить.	Проверьте последовательность действий при заправке нити в машину и выполните заправку правильно.	B-41, B-44
	Натяжение нити установлено неправильно.	Настройте натяжение нити.	S-12, E-30
	Длина стежков слишком велика при шитье тонких тканей.	Уменьшите длину стежка.	S-10
	Игла повернута, погнута или затупилась.	Замените иглу.	B-53
	Колпачок катушки установлен неправильно.	Проверьте последовательность действий при установке колпачка катушки, затем переустановите этот колпачок.	B-44
	Установлена неподходящая прижимная лапка.	Используйте надлежащую прижимную лапку.	S-67

Проблема	Причина	Решение	Стр.
Высокий звук во время шитья	В гребенках транспортера ткани пыль или волокна нити.	Удалите пыль или волокна нити.	A-19
	Челнок захватил кусочки нити.	Очистите челнок.	A-19
	Неправильно заправлена верхняя нить.	Проверьте последовательность действий при заправке нити в машину и выполните заправку правильно.	B-44
	На шпульном колпачке имеются царапины.	Замените шпульный колпачок или обратитесь к местному официальному дилеру.	A-19
	Используется шпулька, не предназначенная для этой машины.	Неподходящие шпульки не будут работать надлежащим образом. Применяйте только специально предназначенные для этой машины шпульки.	B-41
Рисунок буквы/символа не получается	Используется неподходящая прижимная лапка.	Установите подходящую прижимную лапку.	S-67
	Установочные параметры рисунка были заданы неверно.	Исправьте установочные параметры рисунка.	S-82
	При работе с тонкими или растягивающимися тканями не был использован стабилизирующий материал.	Прикрепите к ткани стабилизирующий материал.	S-81
	Натяжение нити установлено неправильно.	Настройте натяжение нити.	S-12, E-30
	При выполнении вышивания материал был натянут, подтолкнут или подан под углом.	Выполняйте вышивание во время подачи ткани руками так, чтобы ткань подавалась по прямой линии.	S-3
Машина не работает	Не выбран рисунок.	Выберите рисунок.	S-21, S-77, E-3, E-58
	Не была нажата кнопка "Старт/Стоп".	Нажмите кнопку "Старт/Стоп".	B-10
	Не включен выключатель питания.	Включите выключатель питания (положение "Вкл.").	B-17
	Не опущена прижимная лапка.	Опустите прижимную лапку.	B-10
	Кнопка "Старт/Стоп" была нажата при подключенной педали.	Отсоедините педаль или используйте педаль для управления машиной.	S-4
	Кнопка "Старт/Стоп" была нажата во время установки машины на регулирование ширины строчки "зигзаг" регулятором скорости.	Используйте для управления машиной педаль вместо кнопки "Пуск/Стоп" или выберите значение "Контроль ширины" для параметра "OFF" на экране настроек.	B-24, S-4
	Все кнопки и клавиши заблокированы путем нажатия кнопки  .	Нажмите кнопку  для разблокирования всех кнопок и клавиш.	B-51, B-53
При нажатии на экранные кнопки ЖК-дисплея ничего не происходит	Экран заблокирован. Разблокируйте экран путем нажатия на одну из следующих кнопок:  	—	
Материал подается в противоположном направлении.	Поврежден механизм подачи материала. Обратитесь к дилеру или в ближайший авторизованный сервисный центр.	—	
ЖК-дисплей замутнен.	На ЖК-дисплее образовалась конденсация. Через некоторое время помутнение исчезнет.	—	
Вышивание рисунка происходит неправильно	Нить перекручена.	Ножницами (или другим способом) обрежьте перекрученную нить и извлеките ее из челнока и т. д.	A-27
	Ткань неправильно закреплена в пальцах (ткань недостаточно хорошо натянута в пальцах и т. п.).	Если ткань недостаточно туго натянута на пальцах, то рисунок может получиться плохо или может произойти сжатие рисунка. Закрепите материал в пальцах должным образом.	E-14
	Не прикреплен стабилизирующий материал.	Обязательно используйте стабилизирующий материал, особенно при работе с эластичными и тонкими тканями, тканями с грубым плетением, а также с материалами, подверженными усадке. Обратитесь к ближайшему официальному дилеру за информацией о правильном стабилизаторе.	E-11
	Рядом с машиной был какой-то предмет, о который во время работы ударялась каретка или пальцы.	Если пальцы ударяются обо что-нибудь в процессе шитья, то рисунок получится плохо. Уберите все предметы из зоны, где пальцы могут удариться о них во время шитья.	E-21
	Материал, находящийся за пределами пялец, цепляется за швейный кронштейн, в результате чего вышивальный модуль не может двигаться.	Закрепите заново материал в пальцах так, чтобы излишек материала оказался в стороне от швейного кронштейна, и поверните рисунок на 180°.	E-14
	Материал слишком тяжелый, вследствие чего вышивальный модуль не может двигаться свободно.	Положите большую толстую книгу или похожий предмет под кронштейн, чтобы слегка приподнять чрезмерно нагруженную сторону и поддержать ее на требуемом уровне.	—

Проблема	Причина	Решение	Стр.
Вышивание рисунка происходит неправильно	Материал свисает со стола.	Если материал во время вышивания свисает со стола, то вышивальный модуль не может перемещаться свободно. Уложите материал так, чтобы он не свисал со стола (или поддерживайте материал, чтобы он не препятствовал движению вышивального модуля).	E-21
	Материал зацепился за что-то.	Остановите машину и уложите материал так, чтобы он не мог ни за что зацепиться.	—
	Пяльцы снимались в процессе вышивания (например, для переустановки шпульки). При снятии или установке пялец прижимная лапка ударила обо что-то или сместилась, или вышивальный модуль был смещен.	Если в процессе вышивания произошло смещение прижимной лапки или вышивального модуля, то рисунок не получится. Соблюдайте осторожность при снятии пялец и их обратной установке в процессе вышивания.	E-26
	Неправильно закреплен стабилизатор (например, размер стабилизатора меньше пялец).	Правильно закрепите стабилизатор.	E-11
При вышивании на лицевой стороне ткани образуются петли	Неправильно настроено натяжение нити.	Настройте натяжение нити.	E-30 до E-32
	Неправильно задано натяжение верхней нити для используемой комбинации ткани, нити и рисунка вышивания.	Используйте крышку игольной пластины для вышивания.	E-22
	Неверная комбинация шпульного колпачка и нижней нити (нити шпульки).	Замените шпульный колпачок или нижнюю нить так, чтобы получилась правильная комбинация.	E-21
Вышивальный модуль не работает	Не выбран рисунок.	Выберите рисунок.	E-3, E-58
	Не включен выключатель питания.	Включите выключатель питания (положение "Вкл.").	B-17
	Вышивальный модуль установлен неправильно.	Установите вышивальный модуль правильно.	B-60
	Пяльцы были установлены до инициализации вышивального модуля.	Выполните процесс инициализации правильно.	B-60
Указатель дополнительной лапки для вышивания "W+" со светодиодным указателем неправильно указывает положение	При работе с плотным или эластичным материалом положение будет неправильно совмещено только на выпуклых частях материала.	Вручную отрегулируйте положение в соответствии с плотностью материала.	B-59
	При работе с материалом, имеющим очень неровную поверхность, положение совмещается неправильно.	В этом случае точку, показанную указателем, следует использовать только как ориентир.	B-59

⚠ ОСТОРОЖНО!





















- Данная машина оснащена устройством обнаружения нити. Если нажать кнопку "Старт/Стоп" до того, как была выполнена заправка верхней нити, машина не будет работать надлежащим образом. Кроме того, в зависимости от выбранного рисунка машина может подавать ткань даже при поднятой игле. Это обусловлено действием механизма разъединения игловодителя. В таких случаях звук работающей машины отличается от звука, который слышен при шитье в нормальном режиме. Это не является неисправностью.
- Если во время шитья выключилось электропитание: Выключите выключатель питания (положение "Выкл.") и выньте вилку кабеля питания машины из розетки. При последующем запуске машины строго следуйте инструкциям по эксплуатации машины.

СООБЩЕНИЯ ОБ ОШИБКАХ











Если нажать кнопку “Старт/Стоп” или кнопку “Обратные стежки” на неправильно настроенной машине или если операция выполняется неправильно, машина не запускается. При этом звучит аварийный сигнал и на ЖК-дисплее отображается сообщение об ошибке. Если появляется сообщение об ошибке, следуйте инструкциям, представленным в этом сообщении. Ниже приводятся пояснения к сообщениям об ошибках. Пользуйтесь этими пояснениями по мере необходимости (если при появлении на дисплее сообщения об ошибке нажать кнопку  или выполнить операцию правильно, это сообщение исчезнет).

ОСТОРОЖНО!

- Заново заправьте нить в машину. Если нажать кнопку “Старт/Стоп” без повторной заправки нити в машину, натяжение нити может оказаться неправильным или может сломаться игла, что может привести к травме.

Обозначения	Сообщения об ошибках	Причина и способ устранения
	Произошел сбой. Выключите машину, а затем снова включите ее.	Это сообщение появляется при возникновении каких-либо нарушений в работе машины.
	Нельзя изменить конфигурацию этих символов.	Это сообщение появляется в том случае, если в рисунке присутствует слишком много знаков и расположение знаков по кривой линии невозможно.
	Проверьте и заново установите верхнюю нить.	Это сообщение появляется в том случае, если верхняя нить оборвана или заправлена неправильно и нажата кнопка “Старт/Стоп” или кнопка “Обратные стежки”.
	Слишком большой объем данных для этого рисунка.	Это сообщение появляется в том случае, если редактируемые рисунки требуют слишком большого объема памяти, или если в процесс редактирования вовлечено слишком много рисунков для имеющегося свободного объема памяти.
	Не удалось сохранить файл.	Это сообщение отображается, когда вы пытаетесь сохранить на USB-носитель более 100 файлов снимков экрана настроек. В этом случае удалите ненужные файлы с USB-носителя или используйте другой USB-носитель. (см. стр. В-31)
	В режиме шитья двойной иглой нельзя использовать кнопку автоматической заправки нити в иглу.	Это сообщение появится, если нажать кнопку автоматической заправки нити в иглу, в то время как установлен режим шитья двойной иглой.
	Опустите рычажок выметывания петель.	Это сообщение появляется в том случае, когда рычажок для обметывания петель поднят, выбрана строчка для обметывания петель и нажата кнопка “Старт/Стоп” или “Обратные стежки”.
	Опустите рычаг прижимной лапки.	Это сообщение появляется при нажатии кнопки “Подъемник прижимной лапки” в тот момент, когда рычаг прижимной лапки поднят/игла опущена.
	Не хватает памяти для сохранения рисунка. Удалить другие рисунки?	Это сообщение появляется в том случае, если в памяти машины нет свободного пространства и рисунок или строчка не могут быть сохранены.
	Опускать прижимную лапку автоматически?	Это сообщение отображается, когда кнопка  нажата (при поднятой прижимной лапке).
	Удалить выбранный рисунок?	Это сообщение появляется в том случае, если после выбора рисунка была нажата кнопка  или  и выбранный рисунок будет удален.
	Удалить настройку?	Это сообщение отображается при нажатии кнопки  или кнопки  для удаления настроек стандартных основных строчек. Для удаления выбранных настроек нажмите кнопку  .
	Вызвать и восстановить предыдущее содержимое памяти?	Это сообщение появляется в том случае, если во время шитья машина выключена, а затем снова включена. Нажмите кнопку  для возвращения машины в состояние (позиция рисунка и количество стежков) до ее выключения. Совместите позицию иглы и выйдите остаток рисунка согласно инструкциям, приведенным в разделе “Если во время вышивания обрывается нить” на стр. Е-27.

Обозначения	Сообщения об ошибках	Причина и способ устранения
	Рекомендуется профилактическое обслуживание.	Данное сообщение отображается, если требуется обслуживание машины. (см. стр. А-19)
	Поднимите рычажок выметывания петли.	Это сообщение появляется в том случае, когда рычажок обметывания петель опущен, выбрана строчка, отличная от строчки для обметывания петель, и нажата кнопка "Старт/Стоп" или кнопка "Обратные стежки".
	Снимите модуль двойной подачи с машины.	Это сообщение появляется в том случае, когда предпринята попытка начать вышивание с установленной дополнительной лапкой двойной подачи. Перед переключением в режим вышивания снимите лапку двойной подачи. (см. стр. В-65)
	Снимите с машины лапку для вышивания со светодиодным указателем.	Это сообщение появляется в том случае, когда предпринята попытка выполнить основную/декоративную строчку или символную строчку с установленной дополнительной лапкой для вышивания со светодиодным указателем. Перед переключением в режим шитья снимите лапку для вышивания со светодиодным указателем. (см. стр. В-58)
	Загрузка рисунка. Немного подождите.	Это сообщение отображается в то время, когда при работе в режиме "Редактирование вышивки" машина извлекает ранее сохраненный рисунок.
	Установите время.	Это сообщение появляется в том случае, когда время/дата не настроены. Настройте время/дату. (см. стр. В-18)
	Нить на шпулке почти закончилась.	Это сообщение появляется в том случае, если заканчивается нить на шпулке.
	Активизирован предохранительный механизм устройства намотки шпулек. Запутана нить?	Это сообщение появляется в том случае, если во время намотки шпулки происходит блокировка двигателя вследствие запутывания нити и т. п.
	Каретка вышивального модуля будет двигаться. Уберите руки и все предметы от каретки.	Это сообщение появляется перед перемещением вышивального модуля.
	Карманы заполнены. Удалите рисунок.	Это сообщение появляется в том случае, если в памяти машины нет свободного пространства и необходимо удалить какой-либо рисунок.
	Активизирован предохранительный механизм. Запутана нить? Изогнута игла?	Это сообщение отображается в случае блокировки двигателя вследствие запутывания нити или по другим причинам, связанным с подачей нити.
	Активирован режим выключения при бездействии. Выключите машину.	Это сообщение появляется, когда машина переключена в режим выключения при бездействии. Выключите машину один раз, чтобы снова запустить ее. (см. стр. В-28)
	Кнопка "Старт/Стоп" не работает при подключенной педали. Отключите педаль.	Это сообщение появляется в том случае, если кнопка "Старт/Стоп" нажата для выполнения основных или символьных/декоративных строчек, когда к машине подключена педаль. (При вышивании это сообщение не появляется.)
	Возможно, неправильно заправлена верхняя нить. Выполните заправку верхней нити с самого начала.	Это сообщение появляется в том случае, если есть подозрение, что верхняя нить заправлена неправильно.
	USB-устройство было заменено. Не заменяйте USB-устройство в то время, когда происходит считывание данных с него.	Это сообщение появляется, когда вы пытаетесь выбрать рисунок после смены USB-носителя, на котором сохранен этот рисунок.
	Отсутствует крышка игольной пластины. Установите крышку игольной пластины.	Это сообщение отображается, если не установлена крышка игольной пластины.
	Этот файл невозможно использовать.	Это сообщение появляется в том случае, если формат файла несовместим с данной машиной. Проверьте список совместимых форматов файла. (см. стр. S-94)
	Размер данного файла превышает допустимый предел; файл использовать невозможно. Выберите файл допустимого размера.	Это сообщение появляется в том случае, если размер файла превышает емкость карты машины. Проверьте размер и формат файла. (см. стр. S-95)
	Эту клавишу сейчас использовать невозможно.	Это сообщение отображается, когда нажата кнопка на экране, отличном от экрана основной строчки, или нажата кнопка на экране, отличном от экрана основной строчки или символной/декоративной строчки.
	Эта клавиша не работает, если игла внизу. Поднимите иглу и снова нажмите эту клавишу.	Это сообщение появляется, если нажать на экранную кнопку на ЖК-дисплее в тот момент, когда игла находится в нижнем положении.
	Этот рисунок не может быть вышит в данном режиме.	Это сообщение появляется в том случае, если для выделенной строчки невозможно использование определенной функции.

Обозначения	Сообщения об ошибках	Причина и способ устранения
	Эта строчка несовместима с режимом двойной подачи.	Это сообщение появляется в том случае, когда дополнительную лапку двойной подачи невозможно использовать с текущей строчкой. Выберите другую строчку. (см. стр. В-64)
	Данное USB-устройство не может быть использовано.	Это сообщение появляется при попытке использования несовместимого носителя данных.
	Несовместимое USB-устройство.	Это сообщение появляется при попытке использования несовместимого USB-носителя. Список совместимых USB-носителей см. на веб-сайте " http://solutions.brother.com ".
	Чтобы заправить нить в иглу, уберите материал из-под прижимной лапки.	Это сообщение отображается, если вы нажали кнопку "Автоматическая заправка нити", когда установлена лапка двойной подачи и высота прижимной лапки составляет 3 мм или более. Уберите ткань и еще раз нажмите кнопку "Автоматическая заправка нити".
	Передача по USB	Это сообщение появляется во время передачи данных с USB-носителя.
	Выключите питание и замените игольную пластину.	Это сообщение отображается в том случае, если попытаться шить строчкой, отличной от строчки со средним положением иглы, в то время как на машине установлена игольная пластина с одним отверстием. Это сообщение отображается в том случае, когда игольная пластина снята при включенной машине или когда машина включена и выбран режим "Вышивание" или "Редактирование вышивки" (см. стр. В-20).
	Ошибка USB-устройства	Это сообщение появляется при возникновении ошибки USB-носителя.
	USB-устройство не загружено. Загрузите USB-устройство.	Это сообщение появляется, когда вы пытаетесь извлечь рисунок с USB-носителя или сохранить рисунок на нем при отсутствии подключенного USB-носителя.
	Используйте кнопку подъемника прижимной лапки, чтобы поднять прижимную лапку.	Это сообщение появится, если нажать на такую, например, кнопку, как "Старт/Стоп", в то время как прижимная лапка поднята.
	Если регулятор скорости установлен на управление шириной строчки "зигзаг", то кнопка "Старт/Стоп" не работает.	Это сообщение появится, если нажать кнопку "Старт/Стоп", в то время как регулятор скорости установлен для управления шириной строчки "зигзаг". Для управления машиной используйте педаль.

ТЕХНИЧЕСКИЕ ХАРАКТЕРИСТИКИ

	Элемент	Спецификация
Швейная машина и принадлежности (коробка 1 из 2)	Габариты машины	Около 57,1 см (Ш) × 33,2 см (В) × 28,4 см (Г)
	Габариты упаковки	Около 68,5 см (Ш) × 55,0 см (В) × 37,7 см (Г)
	Масса машины	Около 15,3 кг
	Масса с упаковкой (для доставки)	Около 22 кг Масса может различаться в зависимости от страны или региона.
	Скорость шитья	70–1050 стежков в минуту
	Иглы	Иглы для бытовых швейных машин (НA × 130)
Вышивальный модуль (коробка 2 из 2)	Габариты вышивального модуля	Около 54,5 см (Ш) × 13,0 см (В) × 46,4 см (Г)
	Габаритные размеры машины с установленным вышивальным модулем	Около 81,5 см (Ш) × 33,2 см (В) × 46,4 см (Г)
	Габариты упаковки	Около 68,5 см (Ш) × 55,0 см (В) × 18,8 см (Г)
	Масса вышивального модуля	Около 3,9 кг
	Масса с упаковкой (для доставки)	Около 6,0 кг
Общая масса при доставке (все 2 коробки вместе)		Около 32 кг Масса может различаться в зависимости от страны или региона.

* Некоторые спецификации могут быть изменены без предварительного уведомления.

ОБНОВЛЕНИЕ ПРОГРАММНОГО ОБЕСПЕЧЕНИЯ

Можно обновлять программное обеспечение машины с использованием USB-носителя или компьютера. Если на веб-сайте "<http://solutions.brother.com>" доступна программа обновления, загрузите файлы, следуя инструкциям на веб-сайте и инструкциям, приведенным ниже.



Примечание

- При использовании USB-носителя для обновления программного обеспечения перед запуском обновления убедитесь, что на используемом USB-носителе не сохранено никаких данных, кроме файла обновления.

Процедура обновления с использованием USB-носителя

- 1 Удерживая нажатой кнопку "Автоматическая заправка нити", включите выключатель питания (положение "ВКЛ").

→ На ЖК-дисплее появляется показанный ниже экран.

- 2 Нажмите кнопку .

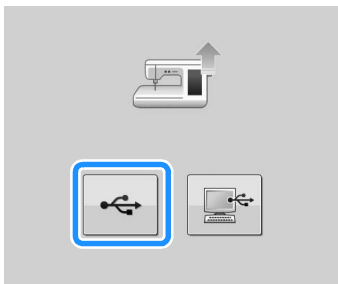

- 3 Вставьте USB-носитель в USB-порт машины, предназначенный для USB-носителя/мыши. Носитель должен содержать только файл обновления.

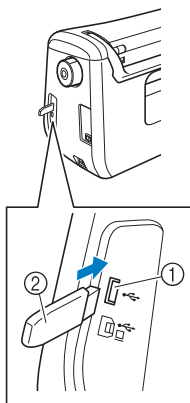

- 1 USB-порт для подключения мыши и USB-носителя
- 2 USB-носитель



Примечание

- После подключения USB-носителя индикатор доступа начинает мигать, и для распознавания устройств требуется около 5–6 секунд. (Это время может варьироваться в зависимости от типа USB-носителя.)

- 4 Нажмите кнопку .

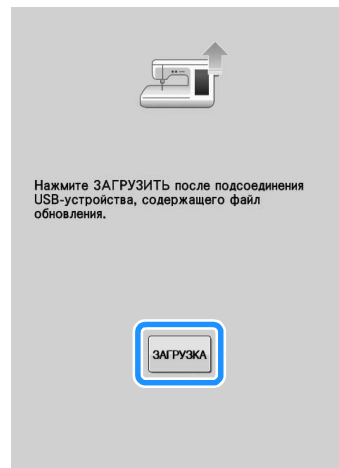

→ Файл обновления загружается.



Примечание

- При возникновении ошибки появляется соответствующее сообщение об ошибке, текст которого отображается красным цветом. Если установка выполнена успешно, появится следующее сообщение.

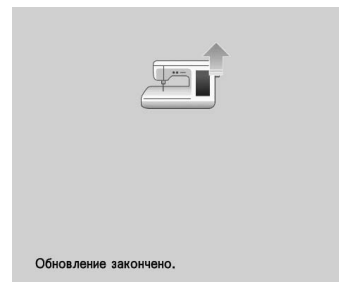

- 5 Выньте USB-носитель, затем выключите и снова включите машину.

Процедура обновления с использованием компьютера

- 1 Удерживая нажатой кнопку “Автоматическая заправка нити”, включите выключатель питания (положение “ВКЛ”).

→ На ЖК-дисплее появляется показанный ниже экран.

- 2 Нажмите кнопку .

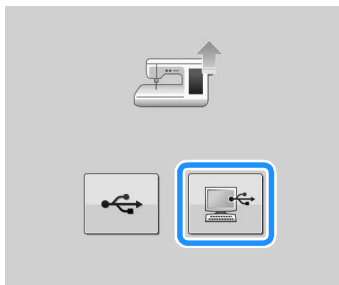

- 3 Подключите соединители USB-кабеля к соответствующим USB-портам на компьютере и на машине.

→ “Съемный диск” появляется в папке “Компьютер (Мой компьютер)” на компьютере.

- 4 Скопируйте файл обновления в папку “Съемный диск”.

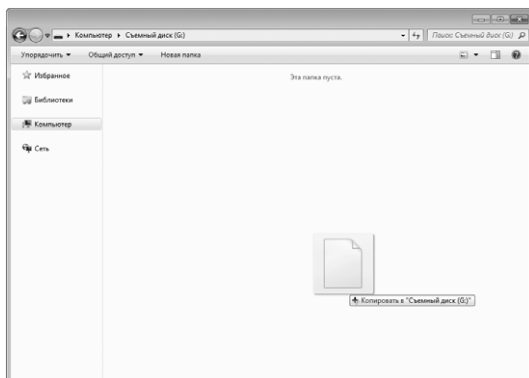

→ Появляется следующее сообщение.

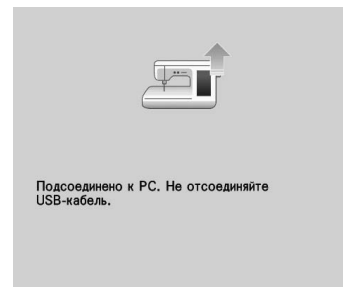

- 5 Когда это сообщение исчезнет, нажмите кнопку .

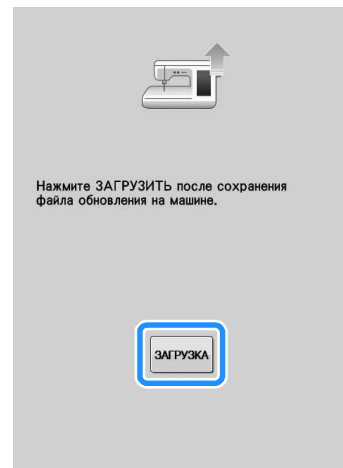

→ Файл обновления загружается.

Примечание

- При возникновении ошибки появляется соответствующее сообщение об ошибке, текст которого отображается красным цветом. Если установка выполнена успешно, появится следующее сообщение.

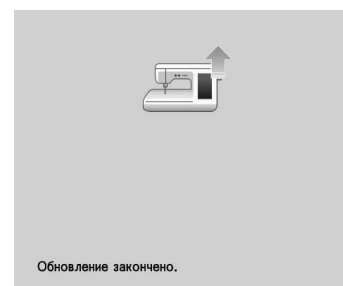

- 6 Отсоедините USB-кабель, затем выключите и снова включите машину.

УКАЗАТЕЛЬ

М

MY CUSTOM STITCH (МОЯ СТРОЧКА)	
ввод данных	S-105
извлечение	S-111
создание	S-103
сохранение	S-110
сохранение в пользовательском списке	S-110
функции кнопок	S-105

U

USB-кабель	B-63, S-97, E-47, E-50, A-39
USB-мышь	B-28, B-64
USB-носитель	
извлечение данных	S-99, E-49
пригодные для использования	S-94, E-44
сохранение	S-96, E-46

A

Адаптер	B-52
Аппликация	S-48
выстегивание	S-38
использование рисунков обрамления при вышивании	E-51
использование строчки "зигзаг"	S-31
рисунки вышивания	E-23
Атласные строчки	S-39, S-87

Б

Буквы алфавита	
вышивание	E-5
редактирование вышивки	E-59
символьные/декоративные строчки	S-78

B

Вентиляционное отверстие	B-8
Верхняя крышка	B-8
Винт держателя прижимной лапки	B-9
Винт иглодержателя	B-9
Вшивание застёжки "молния"	
боковая	S-65
центральная	S-64
Выключатель питания	B-8, B-17
Выметывание глазков	S-62
Выполнение сборок	S-29
Выравнивание позиции	E-36
Выстегивание	S-35
атласными строчками	S-39
свободная подача материала	S-40
Вытачка	S-28
Вышивальная карта	E-7
Вышивальный модуль	B-10, B-60
каретка	B-10
Вышивание	
возобновление вышивания после выключения питания	
машины	E-28
выбор рисунков	E-3
на краях и углах	E-16
на ленте или тесьме	E-16
на маленьких кусочках ткани	E-16
повторное выполнение процедуры с начала	E-28
регулировка скорости	E-33
функции кнопок	E-10
функция автоматической обрезки нити (END COLOR TRIM)	E-32
функция подрезки нитей (JUMP STITCH TRIM)	E-32
экран цветов нитей	E-34

Г

Главный экран	B-20
Гнездо для кабеля питания	B-8
Гребенки транспортера ткани	B-9, S-40

A

Двойная игла	B-47
Держатель прижимной лапки	B-9, B-51
Держатель шпульки (выключатель)	B-38
Динамик	B-25
Диск предварительного натяжения	B-8, B-38, B-40
Дополнительный стержень для установки катушки с нитью	B-8, B-36, B-48

З

Закрепки	S-60
Заправка верхней нити	
использование кнопки "Автоматическая заправка нити"	B-44
использование сетки для катушки	B-49
режим шитья двойной иглой	B-47
Заправка нижней нити	
вытягивание нижней нити	B-43
намотка шпульки	B-36
установка шпульки	B-41

И

Игла	
двойная игла	B-47
замена иглы	B-53
изменение положения иглы	S-25
режим	B-20
сочетания "ткань/нить/игла"	B-55
Игла с закругленным острием 75/11	B-55, E-33
Игольная пластина	B-9
Игольная пластина для шитья прямой строчкой	S-26
Извлечение	
USB-носитель	S-99, E-49
компьютер	S-100, E-50
настройки строчек	S-23
основные строчки	S-23
память машины	S-98, E-48
рисунки вышивания	E-48
рисунки символьных/декоративных строчек	S-98
строчек, созданных с помощью функции MY CUSTOM STITCH (МОЯ СТРОЧКА)	S-111

K

Кнопка "Автоматическая заправка нити"	B-10
Кнопка "Вперед/назад"	E-27
Кнопка "Обрезка нити"	B-10
Кнопка "Автоматическая заправка нити"	B-44
Кнопка "Вперед/назад"	E-28
Кнопка "Закрепляющие стежки"	B-10, S-5
Кнопка "Обратные стежки"	B-10, S-5
Кнопка "Подъемник прижимной лапки"	B-10
Кнопка "Положение иглы"	B-10
Кнопка "Старт/Стоп"	B-10
Кнопка автоматического закрепления строчки	S-6
Кнопка возврата к началу	S-87
Кнопка вставки	S-109
Кнопка выбора одиночной/тройной строчки	S-106
Кнопка выбора однократного/повторяющегося вышивания рисунка	S-86
Кнопка выбора размера	S-86

Кнопка выбора режима вышивания	E-79
Кнопка выбора режима шитья определенной иглой	B-47
Кнопка выбора типа шитья	B-34
Кнопка замены прижимной лапки/иглы	B-48, B-51, B-53, B-57
Кнопка замены прижимной лапки/иглы	B-51
Кнопка зеркального отображения	S-21, S-86, E-39
Кнопка изменения межсимвольного интервала	E-64
Кнопка изменения плотности	E-40
Кнопка изменения плотности строчки	S-87
Кнопка изменения размера	E-37, E-63
Кнопка изменения режима работы машины	A-23
Кнопка изображения	S-22, S-88, S-107, E-20
Кнопка многоцветного алфавита	E-40, E-66
Кнопка направления линий сетки	S-106
Кнопка начальной точки	E-37
Кнопка обрезки/регуляции натяжения	E-30
Кнопка окаймления	E-72, E-76
Кнопка палитры нитей	E-66, E-67, E-71
Кнопка перемещения блока	S-108
Кнопка поворота	E-38, E-63
Кнопка пробного вышивания	E-19
Кнопка расположения	E-60, E-64
Кнопка справки швейной машины	B-32
Кнопка тестирования	S-107, S-110
Кнопка увеличения	S-106
Кнопка удаления точки	S-107
Кнопка удлинения	S-86
Кнопка установки	S-106
Кнопка установки автоматической обрезки нитей	S-13
Кнопки с обозначениями стрелок	S-106, E-36, E-81
Кнопки управления	B-8, B-10
Код прижимной лапки	E-9
Коленоподъемник	B-8, S-15
Колпачок катушки	B-8
Комбинирование рисунков	
редактирование вышивки	E-80
символьные/декоративные строчки	S-89
Контрольный маркер	S-14
Краевой шов вподгибку	S-29
Кружевная строчка	S-53
Крышка игольной пластины для вышивания	E-22
Крышка челночного устройства	B-9, B-42
Крышка челночного устройства с направителем для каркасной нити	S-32

Л

Лапка двойной подачи	B-64
Лапка для вышивания	B-57
Лапка для вышивания со светодиодным указателем	B-58
Лапка для прямых строчек	S-26
Лист с сеткой для вышивания	E-15
Лоскутные работы	S-32

М

Маховик	B-8
Мелкие складки	S-30

Н

Настройки	
автоматическая обрезка нити	S-13, E-32
автоматическое закрепление строчки	S-5
длина стежка	S-10
кнопка изменения настроек машины	B-24, E-33, E-68
настройки процедуры вышивания	B-27
настройки процедуры шитья	B-24
натяжение нити	S-12, E-30
общие настройки	B-25
подрезка нитей	E-32
ширина строчки	S-10
язык сообщений на ЖК-дисплее	B-29

Непрерывное вышивание	E-43
Нитенаправители игловодителя	B-9, B-48
Нитенаправитель	B-8, B-37, B-40, B-48
Нить	
натяжение нити	S-12, E-30
сочетания "ткань/нить/игла"	B-55

О

Обметывание краев	S-31, S-33
Обновление	A-38
Обратные/закрепляющие стежки	S-5
Объемная вышивка	A-2
Основные строчки	
выбор	S-21
извлечение	S-23
кнопка выбора типа шитья	B-34
кнопка вызова пояснений к рисункам	B-35
сохранение	S-22
таблица настроек строчек	S-67
функции кнопок	B-22
Отделка деталей одежды	S-50
Отсек для принадлежностей	B-11
Очистка	
корпус машины	A-19
челнок	A-19
Экран ЖК-дисплея	A-19

П

Педаль	B-8, S-4
Перо для сенсорного экрана	S-106, E-67, A-22
Петли	
за один прием	S-55
пуговицы неправильной формы/пуговицы, не помещающиеся в планку держателя пуговицы	S-58
Пластина нитенаправителя	B-8, B-40, B-44
Плоская платформа	B-8, B-60
Поворот	S-15
Повторяющиеся рисунки	E-72
Поиск и устранение неисправностей	A-23
Положение иглы	S-18, S-25
Потайные строчки-мережки	S-45
Пошаговое вышивание рисунков	S-92
Прижимная лапка	
адаптер	B-51
давление	S-17
снятие	B-51
типы	S-67
установка	B-51
Принадлежности	
в комплекте поставки	B-11
дополнительные	B-14
Приспособление для обрезки нити	B-8, S-4
Пристрачивание ленты или эластичной тесьмы	S-52
Пристрачивание тесьмы	S-33
Пришивание пуговиц	S-61
изготовление ножки	S-62
пуговицы с четырьмя отверстиями	S-62
Прямые строчки	S-24
Пэчворк	S-32
Пяльцы	
закрепление ткани	E-14
использование листов с сеткой для вышивания	E-15
снятие	E-17
типы	E-13
установка	E-17

Р

Разметка нитью	E-75
Регулировка светодиодного указателя	B-59
Регулятор скорости шитья (ползунковый регулятор)	B-8, B-10, S-3

Редактирование	
MY CUSTOM STITCH (МОЯ СТРОЧКА)	S-105
вышивание	E-36
редактирование вышивки	E-61
символьные/декоративные строчки	S-84
Редактирование вышивки	
изменение цвета нити	E-67
комбинированные рисунки	E-80, E-83
объяснение функций	E-57
повторяющиеся рисунки	E-72
таблица собственных нитей	E-68, E-71
функции кнопок	E-62
Режим выключения при бездействии	B-28
Режим шитья со свободной подачей материала	S-40
Режим энергосбережения	B-28
Рисунки вышивания	
выбор	E-3, E-58
выравнивание позиции	E-36
дублирование	E-78
извлечение	E-48, E-49
использование рисунка обрамления для изготовления	
аппликаций	E-51, E-52
комбинирование	E-80
корректировка	E-36
проверка позиции	E-19
редактирование	E-61
рисунки, в которых используются аппликации	E-23
связанные символы	E-41
сохранение	E-45, E-46, E-47
шитье	E-21
Ручка	B-8
Рычаг прижимной лапки	B-8, S-8
Рычажок для выметывания петли	B-9, S-56, S-59
С	
СДВИГ ВПРАВО/ВЛЕВО	S-11
Сетевой шнур	B-18
Сетка для катушки	B-49
Символьные/декоративные строчки	
выбор	S-77
извлечение	S-98, S-99
комбинирование	S-89
регулировка	S-82
редактирование	S-84
сохранение	S-95, S-96, S-97
функции кнопок	S-84
шитье	S-81
Система автоматического датчика материала	S-17
Сметка	S-28
Соединитель USB-порта	
для подключения компьютера	B-8, S-97, E-47
для подключения различных устройств – носителей	
данных	S-96, E-46
Сообщения об ошибках	A-34
Сохранение	
USB-носитель	S-96, E-46
компьютер	S-97, E-47
настройки строчек	S-22
основные строчки	S-22
память машины	S-95, E-45
рисунки вышивания	E-45
символьные/декоративные строчки	S-95
строчек, созданных с помощью функции MY CUSTOM STITCH	
(МОЯ СТРОЧКА)	S-110
Специальный колпачок катушки	B-37
Стабилизирующий материал	E-11
Стержень для установки катушки	B-8
Строчка-мережка	S-52
“вытянутое” изделие	S-54
“гирляндная” строчка	S-53
Строчки “зигзаг”	S-31
Строчки “зигзаг” для эластичных материалов	S-33
Строчки для украшения сборками или буфами	S-51
Строчки-ракушки	S-49
Сшивание двух полотен материала	S-36
Т	
Таблица настроек строчек	S-67
Таблица собственных нитей	E-68, E-71
Технические характеристики	A-37
Ткани	
сочетания “ткань/нить/игла”	B-55
шитье плотных тканей	S-7
шитье тонких тканей	S-9
шитье эластичных тканей	S-9, S-57
У	
Устройство намотки шпулек	B-8
Устройство чтения вышивальных карт	E-7
Ф	
Фестонная строчка	S-50
Фиксатор шпульки	B-13
Функции кнопок	
MY CUSTOM STITCH (МОЯ СТРОЧКА)	S-105
вышивание	E-10
основные строчки	B-22
редактирование вышивки	E-62
символьные/декоративные строчки	S-84
Ч	
Челнок	A-19
Ш	
Шагающая лапка	B-51
Шитье в разных направлениях	S-63
Шпулька	
вытягивание нижней нити	B-43
заканчивается нить	E-26
намотка	B-36
настройка	B-41
Шпульный колпачок	
очистка	A-19
шпульный колпачок	E-21
Штопка	S-58
Э	
Экран ЖК-дисплея	B-8, B-20
блокировка	S-18
очистка	A-19
Экран пялец	E-35
Экран цветов нитей	E-34
Я	
Яркость дисплея	A-22





См. раздел о поддержке продуктов и ответы на часто задаваемые вопросы на нашем веб-сайте <http://solutions.brother.com>.

Russian
882-C53



XH4454-001