

Bruksanvisning

Broderi- og symaskin

Product Code (Produktkode): 882-C53

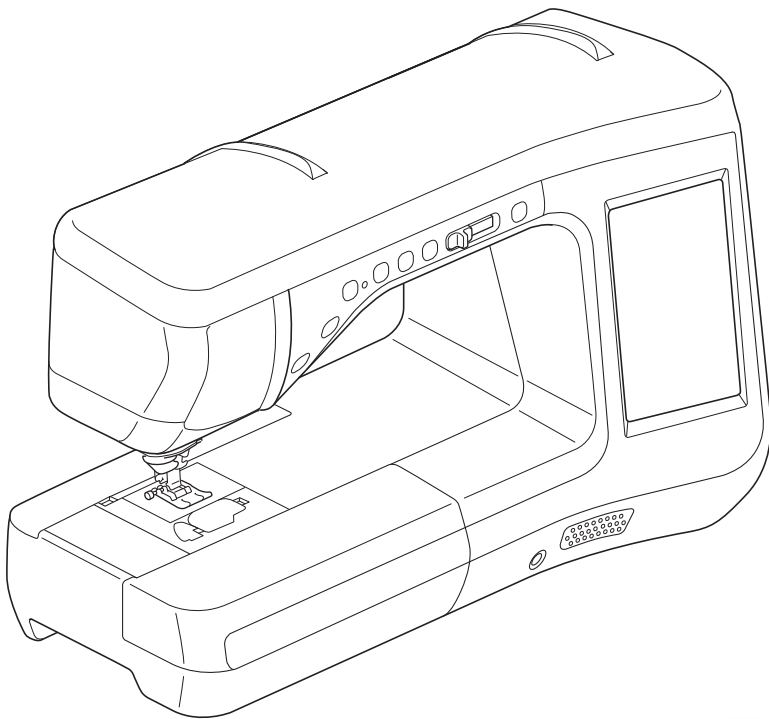

Sørg for å lese dette dokumentet før du bruker maskinen.
Vi anbefaler at du oppbevarer dette dokumentet i nærheten for fremtidig referanse.

IMPORTANT:

READ BEFORE DOWNLOADING, COPYING, INSTALLING OR USING.

By downloading, copying, installing or using the software you agree to this license. If you do not agree to this license, do not download, install, copy or use the software.

Intel License Agreement For Open Source Computer Vision Library

Copyright © 2000, Intel Corporation, all rights reserved. Third party copyrights are property of their respective owners.

Redistribution and use in source and binary forms, with or without modification, are permitted provided that the following conditions are met:

- Redistribution's of source code must retain the above copyright notice, this list of conditions and the following disclaimer.
- Redistribution's in binary form must reproduce the above copyright notice, this list of conditions and the following disclaimer in the documentation and/or other materials provided with the distribution.
- The name of Intel Corporation may not be used to endorse or promote products derived from this software without specific prior written permission.

This software is provided by the copyright holders and contributors "as is" and any express or implied warranties, including, but not limited to, the implied warranties of merchantability and fitness for a particular purpose are disclaimed. In no event shall Intel or contributors be liable for any direct, indirect, incidental, special, exemplary, or consequential damages (including, but not limited to, procurement of substitute goods or services; loss of use, data, or profits; or business interruption) however caused and on any theory of liability, whether in contract, strict liability, or tort (including negligence or otherwise) arising in any way out of the use of this software, even if advised of the possibility of such damage.

All information provided related to future Intel products and plans is preliminary and subject to change at any time, without notice.

SD er et registrert varemerke eller et varemerke tilhørende SD-3C, LLC.

CompactFlash er et registrert varemerke eller et varemerke tilhørende Sandisk Corporation.

Memory Stick er et registrert varemerke eller et varemerke tilhørende Sony Corporation.

SmartMedia er et registrert varemerke eller et varemerke tilhørende Toshiba Corporation.

MultiMediaCard (MMC) er et registrert varemerke eller et varemerke tilhørende Infineon Technologies AG.

xD-Picture Card er et registrert varemerke eller et varemerke tilhørende Fuji Photo Film Co., Ltd.

IBM er et registrert varemerke eller et varemerke tilhørende International Business Machines Corporation.

Microsoft, Windows og Windows Vista er registrerte varemerker eller varemerker tilhørende Microsoft Corporation.

Eiere av programvarenavn som er nevnt i denne bruksanvisning, har en lisensavtale for sine programmer.

Alle andre merke- og produktnavn som er nevnt i denne bruksanvisningen er registrerte varemerker tilhørende de respektive eierne. Imidlertid er ikke forklaringer på merkinger som f.eks. ® og ™ klart beskrevet i teksten.

INNLEDNING

Takk for at du kjøpte denne maskinen. Før du tar denne maskinen i bruk, må du lese "VIKTIGE SIKKERHETSINSTRUKSJONER" grundig og studere denne håndboken for å gjøre deg kjent med riktig bruk av de forskjellige funksjonene.

Når du har lest denne håndboken, bør du oppbevare den slik at den er lett tilgjengelig for fremtidig bruk.

VIKTIGE SIKKERHETSINSTRUKSJONER

Les disse sikkerhetsinstruksene før du tar maskinen i bruk.

⚠️ FARE - For å redusere faren for elektrisk støt

1 Koble alltid maskinen fra strømuttaket umiddelbart etter bruk, ved rengjøring, ved eventuelle servicejusteringer som er nevnt i denne håndboken, og når du lar maskinen stå uten tilsyn.

⚠️ ADVARSEL - For å redusere faren for forbrenning, brann, elektrisk støt eller personskaide.

2 Du må alltid koble maskinen fra strømuttaket når du foretar noen av justeringene som er nevnt i denne brukerhåndboken.

- Ved frakobling av maskinen slår du maskinen til "O" for å slå den av, tar tak i pluggen og trekker den ut av strømuttaket. Du må ikke trekke i ledningen.
- Plugg maskinen direkte inn i strømuttaket. Ikke bruk skjøteledning.
- Du må alltid koble fra maskinen ved strømstans.

3 Elektriske farer:

- Denne maskinen skal koples til en vekselstrømkilde innenfor området angitt på merkeplaten. Den må ikke koples til en likestrømkilde eller vekselretter. Hvis du ikke er sikker på hva slags strømkilde du har, må du kontakte en kvalifisert elektriker.
- Denne maskinen er kun godkjent for bruk i landet der den ble kjøpt.

4 Du må aldri bruke denne maskinen dersom den har en skadet ledning eller støpsel, hvis den ikke virker som den skal, hvis den har falt ned eller er skadet eller hvis det har vært sølt vann på den. Lever inn symaskinen til nærmeste autoriserte forhandler for undersøkelse, reparasjon eller justering av elektriske eller mekaniske deler.

- Du må umiddelbart slutte å bruke maskinen og koble den fra strømmettet hvis du merker noe uvanlig, som for eksempel vond lukt, varme, misfarging eller deformering mens maskinen brukes eller oppbevares.
- Bær symaskinen i håndtaket under transport. Hvis symaskinen løftes etter noen annen del, kan det skade maskinen eller føre til at maskinen faller, noe som kan forårsake personskader.
- Når du løfter symaskinen, ikke gjør noen plutselige eller uforsiktede bevegelser, da dette kan føre til at du skader ryggen eller kneet.

5 Du må alltid holde arbeidsplassen ryddig:

- Bruk aldri symaskinen hvis ventilasjonshullene er tette. Sørg for at det ikke samler seg lo, støv og løst tøy på ventilasjonsåpningene og fotpedalen.
- Ikke plasser gjenstander på fotpedalen.
- Ikke bruk skjøteledninger. Plugg maskinen direkte inn i strømuttaket.
- Du må aldri slippe eller stikke gjenstander inn i noen åpning.
- Bruk ikke symaskinen på steder hvor det brukes aerosolprodukter (spray) eller oksygen.
- Ikke bruk maskinen nær en varmekilde, som for eksempel ovn eller strykejern, for da kan maskinen, strømledningen eller plagget som sys, bli antent og resultere i brann eller elektrisk støt.
- Ikke plasser symaskinen på en ustabil overflate, som et ustødig eller skrått bord, ellers kan symaskinen falle og forårsake personskader.

6 Vær forsiktig når du bruker symaskinen:

- Hold alltid øye med nålen. Ikke bruk bøyd eller skadede nåler.
- Hold fingrene vekk fra alle bevegelige deler. Vær spesielt forsiktig omkring symaskinnålen.
- Slå maskinen til "O" for å slå den av før du foretar eventuelle justeringer i området rundt nålen.
- Ikke bruk skadet eller feil type nåleplate, for det kan føre til at nålen brekker.
- Ikke skyv på eller dra i stoffet under sying, og følg instruksene nøye ved frihåndssyng for å sikre at nålen ikke viker og brekker.

7 Denne maskinen er ikke en leke:

- Vær ekstra påpasselig når maskinen brukes av barn eller i nærheten av barn.
- Plastposen som denne maskinen ble levert i, skal oppbevares utilgjengelig for barn eller kastes. Ikke la barn leke med posen, dette utgjør en kvelningsfare.
- Bruk ikke symaskinen utendørs.

8 Slik forlenges symaskinens levetid:

- Symaskinen må ikke oppbevares på steder hvor den står i direkte sollys, eller i omgivelser med høy luftfuktighet. Bruk/sett ikke symaskinen tett ved et varmeapparat, jern, halogenlamper eller andre varme gjenstander.
- Bruk kun alminnelige såper og rengjøringsmidler til rengjøring av oppbevaringskassen. Bruk aldri bensin, fortynner eller skurepulver til rengjøring, da dette kan skade kassen og symaskinen.
- Les alltid i bruksanvisningen før du skifter eller monterer trykkfoten, nålen eller andre deler, slik at disse monteres korrekt.

9 Reparasjon og justering:

- Hvis LED-enheten (lysdiode) er skadet skal den skiftes av en autorisert forhandler.
- Hvis symaskinen ikke fungerer korrekt, eller hvis det er nødvendig å foreta justeringer, skal du først se i feilsøkeskjemaet, som du finner bakerst i bruksanvisningen. Her kan du finne opplysninger om hvordan du selv kan undersøke og justere symaskinen. Hvis problemet ikke kan løses, bes du kontakte nærmeste autoriserte forhandler.

Bruk kun symaskinen som beskrevet i denne bruksanvisningen.

Du må bare bruke tilleggsutstyr som er anbefalt av produsenten i denne brukerhåndboken.

Bruk bare den grensesnittkabelen (USB-kabelen) som fulgte med maskinen.

Du må kun bruke en mus som er spesifikt beregnet på denne maskinen.

Innholdet i denne veiledning samt spesifikasjonene for dette produkt kan endres uten varsel.

Du finner ytterligere produktinformasjon og oppdateringer på vårt nettsted, www.brother.com

TA VARE PÅ DISSE ANVISNINGENE

Denne maskinen er utviklet for privat bruk.

FOR BRUKERE I ANDRE LAND ENN CENELEC-LAND

Dette apparatet er ikke beregnet for bruk av personer (inkludert barn) med begrenset fysiske, sensoriske eller mentale evner eller som mangler erfaring og kunnskap, med mindre de er under oppsyn eller har blitt gitt opplæring i bruk av apparatet av en person som er ansvarlig for deres sikkerhet. Barn skal ha tilsyn slik at de ikke leker med symaskin.

FOR BRUKERE I CENELEC-LAND

Denne maskinen kan brukes av barn fra 8 år og oppover og personer med reduserte fysiske, sanse- eller mentale evner eller mangel på erfaring og kompetanse hvis de får tilsyn eller instruksjon angående bruk av maskinen på en sikker måte og forstår farene som er involvert. Barn må ikke leke med maskinen. Rengjøring og brukervedlikehold må ikke utføres av barn uten tilsyn.

KUN FOR BRUKERE I STORBRITANNIA, IRLAND, MALTA OG KYPROS

VIKTIG

- Hvis støpselets sikring skal skiftes ut, må det brukes en sikring som er godkjent av ASTA til BS 1362, dvs. med avmerket klassifisering  på støpselet.
- Du må huske å sette på sikringsdekselet igjen. Bruk aldri støpsler uten sikringsdeksel.
- Hvis det tilgjengelige strømuttaket ikke passer til støpselet som følger med dette utstyret, må du kontakte ditt autoriserte Brother-servicesenter for å få riktig ledning.

SLIK BRUKER DU MASKINEN

B Grunnleggende bruk

Når du har kjøpt maskinen må du lese denne delen først. Denne delen gir deg opplysninger om fremgangsmåten for første oppsett samt beskrivelser av denne maskinens mest nyttige funksjoner.

Kapittel 1 Klargjøring

Her lærer du hvordan de viktigste delene og skjermene fungerer

Side B-16

S Sying

Denne delen beskriver fremgangsmåten for bruke av forskjellige typer nyttesøm samt andre funksjoner. Den gir opplysninger om grunnleggende maskinsyng i tillegg til de mer uttrykksfulle egenskapene til maskinen, fra å sy rørstykker og knapphull til å sy tegn- og prydsømmønstre.

Kapittel 1 Grunnleggende sying

Her lærer du hvordan du klargjør for sying og grunnleggende syoperasjoner

Side S-2

Kapittel 2 Nyttesøm

Forhåndsprogrammert med mer enn 100 vanlige stingtyper

Side S-20

Kapittel 3 Tegn/prydsøm

Det store utvalget av stingtyper gjør deg mer kreativ

Side S-76

Kapittel 4 MY CUSTOM STITCH (Mine egendefinerte sømmer)

Lag original prydsøm

Side S-102

E Brodering

Denne delen gir anvisninger for brodering av designer med denne maskinen.

Kapittel 1, "Brodering", gir opplysninger om å sy broderimønstre som er lagret i maskinen samt mønstre som er importert. Kapittel 2, "Broderiredigering", gir opplysninger om redigering av broderingsmønstre for å lage egentilpasset broderi.

Kapittel 1 Brodering

Maksimalt 30 cm x 20 cm (ca. 12" x 8") for store broderimønstre

Side E-2

Kapittel 2 Rediger broderi

Mønstre kan kombineres, roteres eller forstørres

Side E-56

A Vedlegg

Denne delen gir viktig informasjon om bruken av denne maskinen.

Kapittel 1 Slik lager du spolebroderier

Lære å lage spolebroderier

Side A-2

Kapittel 2 Vedlikehold og feilsøking

Finn tips og pekere angående feilsøking samt hvordan du holder maskinen i best mulig driftsmessig stand.

Side A-18

INNHold

VAREMERKER	
INNLEDNING	1
VIKTIGE SIKKERHETSINSTRUKSJONER	1
SLIK BRUKER DU MASKINEN	4
BETEGNELSER PÅ MASKINENS DELER OG DERES FUNKSJONER	8
Maskinen	8
Nål- og trykkfotsavsnitt	9
Broderienhet	10
Betjeningsknapper	10
Bruke den flate bunnplaten	11
Medfølgende tilbehør	12
Ekstraustyr	14

B Grunnleggende bruk

Kapittel1 Klargjøring 16

SLIK SLÅR DU PÅ/AV SYMASKINEN	17
Stille inn maskinen for første gang.....	18
LCD-SKJERM	20
Slik brukes maskininnstillingstasten	24
Bruke symaskinens hjelperast	32
Bruke bruksveiledning	33
Bruke funksjonen syveiledning.....	34
Bruke funksjonen mønsterforklaring.....	35
TRE UNDERTRÅDEN	36
Spole undertråden.....	36
Plassering av spolen.....	41
Trekke opp undertråden.....	43
TREING AV OVERTRÅD	44
Treing av overtråd.....	44
Bruke dobbeltnålmodusen	47
Bruk av tråd som trekkes raskt av	49
BYTTE AV TRYKKFOT	51
Fjerne trykkfoten	51
Montering av trykkfoten	51
Feste trykkfoten med den medfølgende adapteren.....	51
BYTTE NÅL	53
OM NÅLEN OG STOFFET	54
Om nålen	54
Kombinasjoner av stoff/tråd/nål	55
FØR BRODERING	56
Brodering trinn for trinn	56
Sette på broderifot «W»	57
Bruke broderifot «W+» med LED-peker (ekstraustyr)	58
Montering av broderienheten	60
BRUKE FUNKSJONER VED Å KOPLE TILBEHØR TIL MASKINEN	63
Bruke USB-media eller broderikortleser/	
USB kortskrivermodul*	63
Koble maskinen til datamaskinen	63
Bruke en USB-mus	64
Bruke dobbelmatefoten (ekstraustyr)	65

S Syng

Kapittel1 Grunnleggende syng 2

SYING	3
Syng av et sting	3
Festing	5
Automatisk festing.....	5

Syng av hjørner	7
Endring av syretning	7
Syng i tykke stoffer	7
Sy krok- og løkkefester	8
Syng i tynne stoffer	9
Syng av elastiske stoffer	9
STINGINNSTILLINGER	10
Innstilling av stingbredde.....	10
Innstilling av stinglengde	10
Stille inn «V/H SKIFT (L/R SHIFT)»	11
Innstilling av trådspenningen	12
NYTTIGE FUNKSJONER	13
Automatisk trådkutting	13
Justere nåletreffposisjonen med veiledningsmarkøren (for modeller utstyrt med veiledningsmarkør).....	14
Slik brukes kneløfteren	15
Vending	15
Automatisk stoffsensorsystem (Automatisk trykkfottrykk).....	17
Nåleposisjon - stingplassering	18
Låsning av skjermen	18

Kapittel2 Nyttesøm 20

VALG AV NYTTESØM	21
Velge en stingtype	21
Lagring av dine stinginnstillinger	22
SYING AV STING	24
Rettsøm	24
Innsnittøm	28
Samling	29
Kappøm	29
Vaffelsøm	30
Sikksakksting	31
Elastiske sikksakksting	33
Overlocksøm.....	33
Quilting.....	35
Blindsting	45
Applikasjon	48
Tungesøm	49
Muslingsøm.....	50
Crazy quilting.....	50
Smocksyngssting	51
Fagottsøm.....	52
Påsyng av bånd eller elastikk.....	52
Hullsøm	53
Ett-trinns knapphull	55
Stopping.....	58
Trenser	59
Syng av knapper.....	61
Snørehull.....	62
Ferveissyng (rettsøm og sikksakksøm)	63
Isyng av glidelås	64
STINGINNSTILLINGSDIAGRAM	67

Kapittel3 Tegn/prydsøm 76

VALG AV STINGMØNSTRE	77
Valg av prydsømmønstre/7 mm prydsømmønstre/satengmønstre/7 mm satengmønstre/korssting/	
prydsømmønstre.....	78
Tegn.....	78
SYING AV STINGMØNSTRE	81
Syng med pent resultat	81
Grunnleggende syng	81
Foreta justeringer.....	82
REDIGERING AV STINGMØNSTRE	84
Endring av størrelsen	86
Endring av lengde (kun 7 mm satengmønstre).....	86
Slik lager du et loddrett speilbilde	86

Slik lager du et vannrett speilbilde.....	86
Kontinuerlig sying av et mønster.....	86
Endre trådtetthet (kun for satengmønstre).....	87
Gå tilbake til begynnelsen av mønstret.....	87
Kontrollere bildet.....	88
KOMBINERING AV STINGMØNSTRE.....	89
Før kombinerings.....	89
Kombinering av forskjellige stingmønstre.....	89
Kombinering av store og små stingmønstre.....	90
Kombinering av vannrett speilvendte stingmønstre.....	91
Kombinering av stingmønstre med forskjellig lengde.....	91
Slik lager du trappestingmønstre (kun for 7 mm satengmønstre).....	92
SLIK BRUKES MASKINENS MINNEFUNKSJON	94
Forholdsregler for stingmønstredata.....	94
Lagring av stingmønstre i maskinens minne.....	95
Lagre stingmønstre på USB-medier.....	96
Lagring av stingmønstre i PC-en.....	97
Henting av stingmønstre fra maskinens minne.....	98
Innlesing fra USB-medier.....	99
Innlesning fra PC-en.....	100

Kapittel4 MY CUSTOM STITCH (Mine egendefinerte sømmer) 102

DESIGN AV ET STINGMØNSTER.....	103
INNTASTING AV STINGMØNSTERDATA.....	105
SLIK BRUKER DU DINE EGNE LAGREDE STINGMØNSTRE.....	110
Lagring av dine egne sting i en liste.....	110
Henting av lagrede stingmønstre.....	111

E Brodering

Kapittel1 Brodering 2

VALG AV MØNSTRE.....	3
Velge broderimønstre/Eksklusivt fra Brother/Blomsteralfabetmønstre/spolebroderimønstre.....	4
Velge tegnmønstre.....	5
Valg av rammemønstre.....	7
Valg av mønstre fra broderikort.....	7
Valg av mønstre fra USB-medier/datamaskin.....	8
VISE BRODERISKJERM BILDET.....	9
KLARGJØRING AV STOFFET.....	11
Feste påstrøket avstivning (på baksiden) til stoffet.....	11
Feste stoffet i broderirammen.....	13
Brodering på små stoffstykker eller på stoffkanter.....	16
MONTERING AV BRODERIRAMMEN.....	17
KONTROLL AV MØNSTRETS PLASSERING.....	19
Kontroll av mønstrets plassering.....	19
Forhåndsvisning av det ferdige mønstret.....	20
SYING AV ET BRODERIMØNSTER.....	21
Brodering med pent resultat.....	21
Syng av broderimønstre.....	22
Syng av broderimønstre med applikasjon.....	23
JUSTINGER UNDER BRODERIPROSESSEN.....	26
Hvis spolen blir tom for tråd.....	26
Hvis tråden ryker under syng.....	27
Starte forfra.....	28
Gjenoppta broderiet etter at strømmen har vært slått av.....	28
SLIK FORETAR DU BRODERIJUSTERINGER.....	30
Justering av trådspenningen.....	30
Justering av spolehuset (uten farge på skruen).....	31
Slik brukes den automatiske trådklippfunksjon (KLIPP VED FARGESLUTT).....	32
Slik brukes trådkuttfunksjonen (SPRINGSTING KLIPP).....	32
Justering av broderhastigheten.....	33
Endring av trådfargevisningen.....	34
Skifte "Vis broderiramme".....	35

REVIDERING AV MØNSTRET.....	36
Flytting av mønstret.....	36
Justering av mønstret og nålen.....	36
Endring av mønstrets størrelse.....	37
Rotasjonstast.....	38
Slik lager du et vannrett speilbilde.....	39
Forstørre redigeringskjerm bildet.....	39
Endring av tettheten (kun alfabettegn og rammemønstre).....	40
Endring av fargene i mønstre med bokstavtegn.....	40
Brodere sammenhengende tegn.....	41
Uavbrutt brodering (med en enkelt farge).....	43

SLIK BRUKES MASKINENS MINNEFUNKSJON..... 44

Forholdsregler for broderidata.....	44
Lagring av broderimønstre i maskinens minne.....	45
Lagre broderimønstre på USB-medier.....	46
Lagring av broderimønstre i PC-en.....	47
Hente broderimønstre fra maskinens minne.....	48
Innlesing fra USB-medier.....	49
Innlesning fra PC-en.....	50

BRODERIAPPLIKASJONER..... 51

Bruke et rammemønster for å lage en applikasjon (1).....	51
Bruke et rammemønster for å lage en applikasjon (2).....	52
Syng av splittede broderimønstre.....	53

Kapittel2 Rediger broderi 56

FORKLARING PÅ FUNKSJONER..... 57
VALG AV MØNSTRE FOR REDIGERING..... 58

Velge broderimønstre/Eksklusivt fra Brother/Blomsteralfabetmønstre/ramme/spolebroderimønstre.....	59
Valg av alfabetiske tegnmønstre.....	59

REDIGERING AV MØNSTRE..... 61

Flytting av mønstret.....	63
Rotasjonstast.....	63
Endring av mønstrets størrelse.....	63
Sletting av mønstret.....	63
Vise mønstre forstørret 200 % på skjermen.....	63
Endring av konfigurasjonen av tegnmønstre.....	64
Endre tegnmellomrom.....	64
Redusere mellomrom mellom tegn.....	65
Skille kombinerte tegnmønstre.....	65
Endring av fargene for hvert bokstavtegn i et mønster.....	66
Brodere sammenhengende tegn.....	67
Endring av trådfargen.....	67
Opprette en brukertilpasset trådtabell.....	68
Velge en farge fra den brukertilpassede trådtabellen.....	71
Design av gjentatte mønstre.....	72
Brodere mønstret flere ganger.....	76
Duplisere et mønster.....	78
Etter redigering.....	79

KOMBINERE MØNSTRE..... 80

Redigere kombinerte mønstre.....	80
Syng av kombinerte mønstre.....	83

FORSKJELLIGE BRODERIFUNKSJONER..... 84

Uavbrutt brodering (monokrom - med en enkelt farge).....	84
Tråkle broderi.....	84

SLIK BRUKES MASKINENS MINNEFUNKSJON..... 85

A Vedlegg

Kapittel1 Slik lager du spolebroderier 2

OM SPOLEBRODERIER..... 3

KLARGJØRE FOR SPOLEBRODERI..... 3

Nødvendige materialer.....	3
Treng av overtråd.....	4
Klargjøre undertråden.....	5

LAGE SPOLEBRODERI (SØM)	9
Plassere stoffet og sy	9
Spolebroderi med frihåndssøm	11
LAGE SPOLEBRODERI (BRODERI).....	12
Velge mønster	12
Begynne å brodere	14
JUSTERE TRÅDSPENNINGEN	16
FEILSØKING.....	17

Kapittel2 Vedlikehold og feilsøking 18

VEDLIKEHOLD.....	19
Restriksjoner for smøring	19
Forholdsregler ved oppbevaring av maskinen.....	19
Rengjøring av LCD-skjermen	19
Rengjøring av maskinens kabinett	19
Rengjøring av spolehuset	19
Rengjøring av kutteren i spolehusområdet.....	21
Om vedlikeholdsmeldingen	21
JUSTERING AV SKJERMEN.....	22
Justere lysstyrken på displayet	22
Berøringspanelet fungerer ikke	22
FEILSØKING.....	23
Vanlige emner i forbindelse med feilsøking.....	23
Overtråd strammer seg	23
Floket tråd på stoffets vrangside	24
Feil trådspenning	26
Stoff blir sittende fast i maskinen og kan ikke fjernes	27
Liste med symptomer	30
FEILMELDINGER	34
SPEKIFIKASJONER	37
OPPGRADERING AV MASKINENS	
PROGRAMVARE	38
Oppgraderingsprosedyre ved hjelp av USB-medier	38
Oppgraderingsprosedyre ved hjelp av PC-en.....	39
INDEKS	40

BETEGNELSER PÅ MASKINENS DELER OG DERES FUNKSJONER

Symaskinens forskjellige deler og deres funksjoner er beskrevet nedenfor. Sett deg inn i de forskjellige delenes betegnelser før symaskinen tas i bruk.

Maskinen

■ Sett forfra

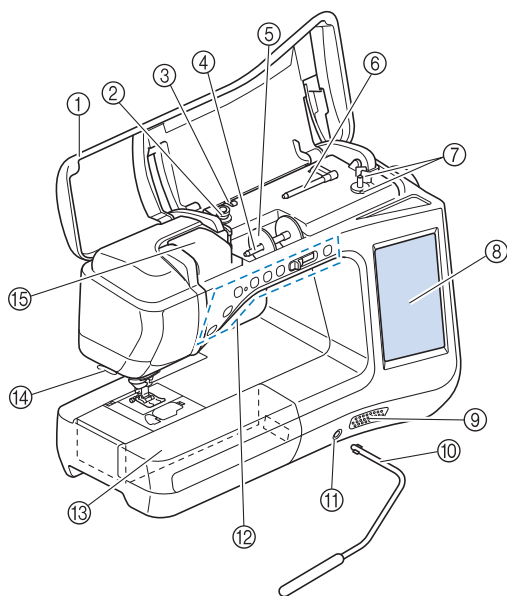

- ① **Toppdeksel**
Åpne toppdekslet for å tre maskinen og spole undertråden.
- ② **Spennskive**
Før tråden rundt spennskiven når du spoler undertråden. (Side B-36)
- ③ **Trådleder for undertrådspoling**
Før tråden gjennom denne trådlederen når du trer undertråd. (Side B-36)
- ④ **Spolepinne**
Sett trådspolen på spolepinnen. (Side B-44)
- ⑤ **Spolestopper**
Bruk spolestopperen til å holde trådspolen på plass. (Side B-44)
- ⑥ **Ekstra spolepinne**
Bruk denne spolepinne til spoling av undertråd eller ved sying med dobbeltnål. (Side B-36, B-47)
- ⑦ **Spoleapparat**
Bruk spoleapparatet til å spole undertråden på spolen. (Side B-36)
- ⑧ **LCD-skjerm**
Innstillinger for valgt stingmønster, samt feilmeldinger, vises på LCD-skjermen. (Side B-20)
- ⑨ **Høytaler**
- ⑩ **Kneløfter**
Bruk kneløfteren til å heve og senke trykkfoten. (Side S-15)
- ⑪ **Åpning for kneløfter**
Sett kneløfteren inn i åpningen. (Side S-15)
- ⑫ **Betjeningsknapper (7 knapper) og syhastighetsstyring**
Bruk disse knappene og skyveren til betjening av symaskinen. (Side B-10)
- ⑬ **Flat bunnplate med rom til tilbehør**
Oppbevar trykkfotter og spoler i tilbehørsrommet i den flate bunnplaten. Når du skal sy sylindriske deler, fjerner du den flate bunnplaten. (Side B-11)
- ⑭ **Trådkutter**
Før trådene gjennom trådkutteren for å klippe dem over. (Side B-46)
- ⑮ **Trådlederplate**
Før tråden rundt trådlederplaten ved trenging av overtråden. (Side B-44)

■ Maskinen sett fra høyre/bakfra

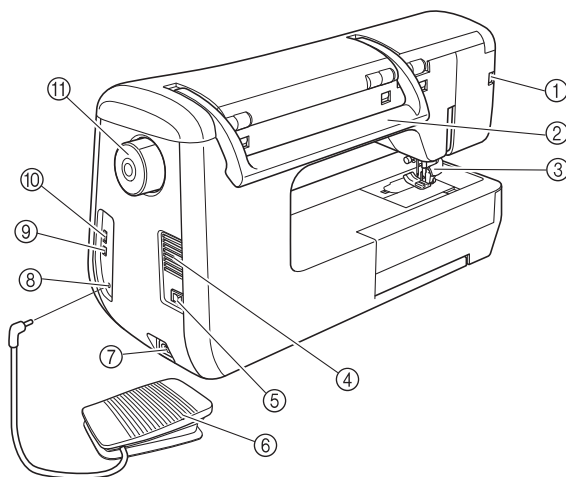

- ① **Kopling for trykkfoten (ekstraustyr)**
Kople til dobbeltmatefoten eller broderifot med LED-peker. (Side B-58, B-65)
- ② **Håndtak**
Transporter symaskinen ved å løfte den i håndtaket.
- ③ **Trykkfotarm**
Løft og senk trykkfotarmen for å heve og senke trykkfoten. (Side B-51)
- ④ **Ventilasjons hull**
Ventilasjonsullet sørger for ventilasjon av motoren. Det må ikke være tildekket når symaskinen er i bruk.
- ⑤ **Hovedstrømbryter**
Bruk hovedstrømbryteren til å slå på og av symaskinen. (Side B-17)
- ⑥ **Fotpedal**
Trykk på fotpedalen for å styre maskinens hastighet. (Side S-4)
- ⑦ **Strømkontakt**
Sett strømledningen i kontakten på maskinen. (Side B-17)
- ⑧ **Jackplugg for fotpedal**
Sett fotpedalens plugg i maskinen. (Side S-4)
- ⑨ **USB-port for datamaskin**
For å kunne importere/eksportere mønstre mellom en PC og symaskinen, må du sette USB-kabelen i USB-porten. (Side B-63, S-97, E-47)
- ⑩ **USB-port til mus/media (USB 2.0)**
For å kunne sende mønstre fra/til USB-medier, må du sette USB-mediet direkte i USB-porten. (Side B-63, S-96, E-46)
Kople til USB-musen for å bruke med mus. (Side B-64)
- ⑪ **Svinghjul**
Drei svinghjulet mot deg (mot klokken) for å heve og senke nålen. Hjulet skal dreies mot maskinens front.

Nål- og trykkfotsavsnitt

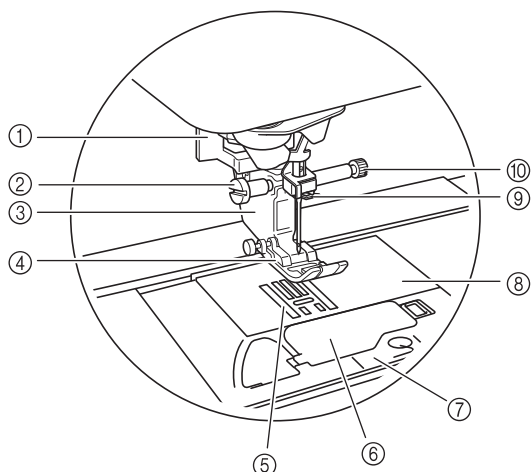

- ① **Knapphullsarm**
Knapphullsarmen brukes til sying av knapphull med ett-trinns knapphullsfunksjonen. (Side S-55)
- ② **Trykkfotholderskrue**
Bruk trykkfotholderskruen til å holde trykkfoten på plass. (Side B-51, B-57)
- ③ **Trykkfotholder**
Trykkfoten er festet til trykkfotholderen. (Side B-51)
- ④ **Trykkfot**
Trykkfoten trykker hele tiden ned på stoffet mens du syr. Monter korrekt trykkfot for valgt søm. (Side B-51)
- ⑤ **Transportører**
Transportørene fører stoffet i syretningen.
- ⑥ **Spoledeksel**
Åpne spoledekselet for å sette i spolen i. (Side B-41, S-32)
- ⑦ **Nåleplatedeksel**
Fjern nåleplatedekselet og rengjør spolehuset. (Side S-26, E-22)
- ⑧ **Nåleplate**
Nåleplaten er forsynt med markeringer som hjelp til å sy rettsøm. (Side S-26)
- ⑨ **Nålestangens trådleder**
Før overtråden gjennom trådføringsstangens trådleder. (Side B-44)
- ⑩ **Nåleskrue**
Bruk nåleskruen til å holde nålen på plass. (Side B-51)

Mål på nåleplaten, spoledekselet (med merke) og nåleplatedeksel

Målene på spoledekselet er referanser for mønstre med en midtstilt (sentrert) nåleposisjon. Målene på nåleplaten og nåleplatedekselet er referanser for sting med venstre nåleposisjon.

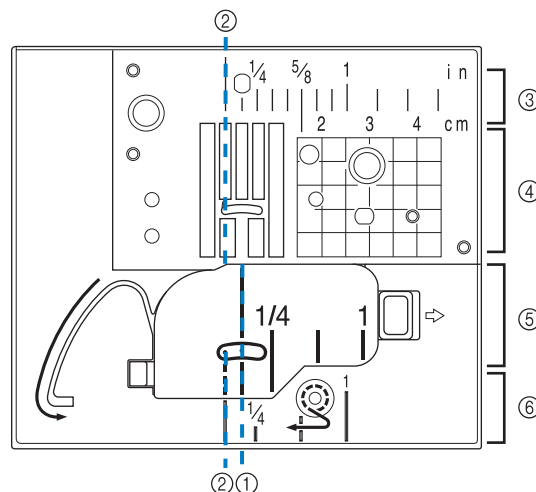

- ① For sting med midtre (sentrert) nåleposisjon
- ② For sting med venstre nåleposisjon
- ③ Venstre nåleposisjon på nåleplaten <tommer>
- ④ Venstre nåleposisjon på nåleplaten <cm>
- ⑤ Midtre (sentrert) nåleposisjon på spoledekselet (med merke) <tommer>
- ⑥ Venstre nåleposisjon på nåleplatedekselet <tommer>

Broderienhet

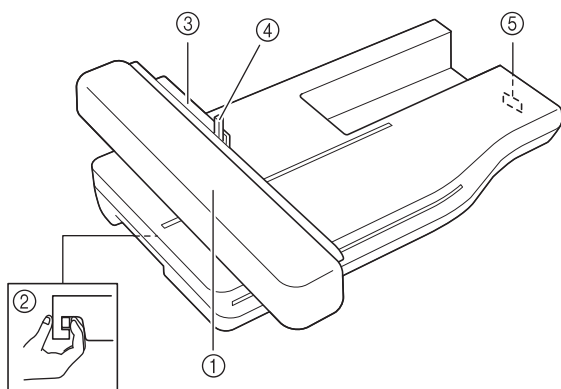

- ① **Vogn**
Vognen beveger automatisk broderirammen under brodering. (Side B-60)
- ② **Utløserknapp (sitter under broderienheten)**
Trykk på utløserknappen for å ta av broderienheten. (Side B-60)
- ③ **Broderirammeholder**
Sett broderirammen i broderirammeholderen for å holde rammen på plass. (Side E-17)
- ④ **Rammelåsearm**
Trykk rammelåsearmen ned for å sikre broderirammen. (Side E-17)
- ⑤ **Broderienhetskontakt**
Sett broderienhetsskontakten i tilslutningsporten ved montering av broderienheten. (Side B-60)

⚠ FORSIKTIG

- Sett hovedstrømbryteren på AV før du setter inn eller fjerner broderingsenheten.
- Sørg for å senke rammelåsearmen korrekt, når broderirammen er satt i rammeholderen.

Betjeningsknapper

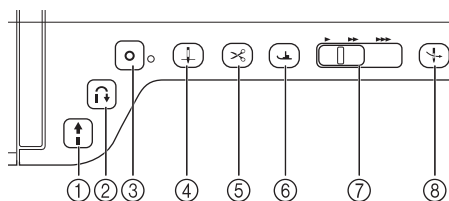

- ① **Start/stopp-knapp**

Trykk på denne knappen og maskinen syr noen få sting med langsom hastighet. Deretter begynner den å sy med den hastighet som er innstilt på syhastighetsstyringen. Trykk på knappen igjen for å stanse maskinen. Hold knappen inne for å sy med maskinens laveste hastighet. Knappen skifter farge avhengig av maskinens driftsfunksjon.

Grønn: Maskinen er klar til å sy eller syr.
Rød: Maskinen kan ikke sy.
- ② **«Motsatt sting»-knapp**

For stingmønstre med rettsøm, sikksakk- og elastisk sikksakksting hvor det inngår motsatte sting, syr maskinen bare motsatte sting ved lav hastighet når «Motsatt sting»-knappen holdes nede. Stingene sys i motsatt retning. For andre sting kan du bruke denne knappen til å feste i begynnelsen og slutten av syingen. Hvis du trykker på og holder inne denne knappen, syr maskinen 3 sting på samme sted og stopper automatisk. (se side S-5)
- ③ **«Festesting»-knapp**

Bruk denne knappen til å sy ett enkeltsting flere ganger og feste.

For tegn-/prydsøm, trykk på denne knappen for å avslutte med et helt sting i stedet for på et midtpunkt. LED-lampen ved siden av denne knappen tennes mens maskinen syr et komplett motiv og slås automatisk av når syingen stopper. (se side S-5)
- ④ **Nåleposisjonsknapp**

Bruk denne knappen når du endrer syretning, eller til detaljert sying i små områder. Trykk på knappen for å heve eller senke nålens stilling. Med denne knappen kan du senke og heve nålen for å sy et enkelt sting.
- ⑤ **Trådkutterknapp**

Trykk på denne knappen etter sying for automatisk å klippe over tråden.
- ⑥ **Knapp for heving av trykkfot**

Trykk på denne knappen for å senke trykkfoten, så den trykker ned på stoffet. Trykk på denne knappen på nytt for å heve trykkfoten.
- ⑦ **Syhastighetsstyring**

Bruk denne skyver til justering av syhastigheten. Skyv til venstre for å sy ved lavere hastigheter. Skyv til høyre for å sy hurtigere. Begynnere bør sy med langsom hastighet.
- ⑧ **Knapp for automatisk treing**

Bruk denne knappen til automatisk treing av nålen.

⚠ FORSIKTIG

- Trykk ikke på knappen for trådkutting etter at trådene er klippet over. Nålen kan brette, trådene kan floke seg, eller maskinen kan bli skadet.

Bruke den flate bunnplaten

Trekk lokket av den flate bunnplaten for å åpne tilbehørsrommet.

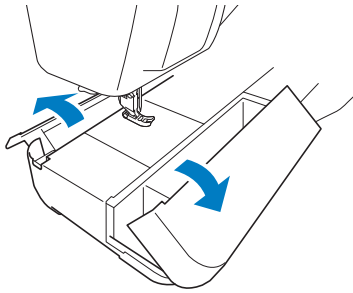

En av trykkfotskuffene kan oppbevares i tilbehørsrommet på den flate bunnplaten på maskinen.

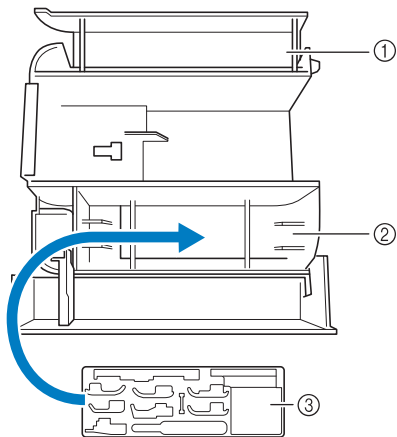

- ① Lagringsplass på det flate bunnplaten
- ② Lagringsplass for trykkfot på det flate bunnplaten
- ③ Skuff for oppbevaring av trykkfot
Dessuten er det oppbevaringsrom for trykkføtter som er ekstrautstyr, som fot "V" for loddrett sømjustering.

Medfølgende tilbehør

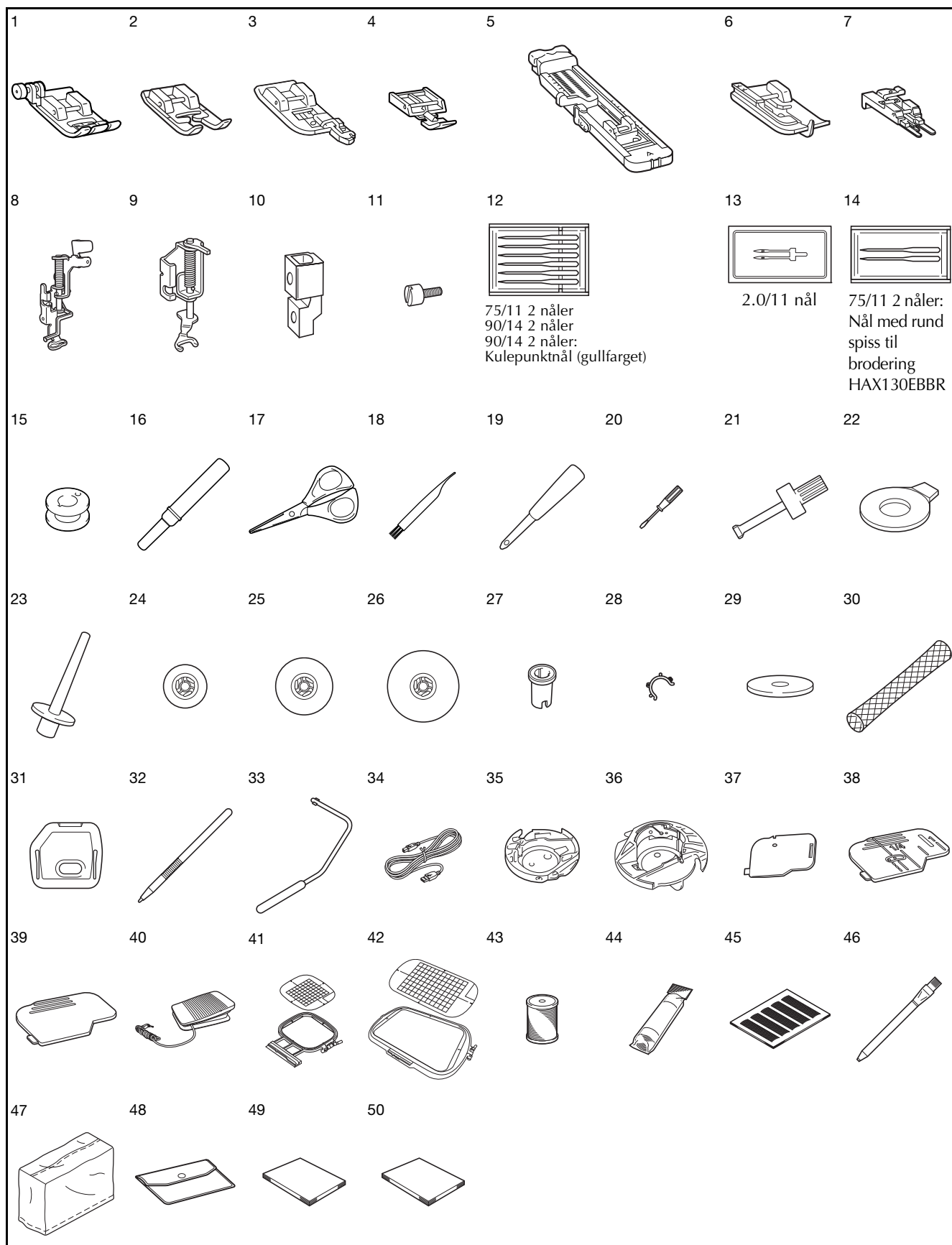

Nr.	Delnavn	Delekode	
		Nord-, Mellom- og Sør-Amerika	Andre
1	Sikksakkfot "J" (på maskinen)	XF3022-001	
2	Monogramfot "N"	X53840-351	
3	Overkastfot "G"	XC3098-051	
4	Glidelåsfot "I"	X59370-051	
5	Knapphullsfot "A"	X57789-251	
6	Blindstingsfot "R"	X56409-051	
7	Knappsyingsfot "M"	130489-001	
8	Broderifot "W"	XF4012-001	
9	FrihåndsqUILTEFOT "O" med åpen tupp	XF4873-001	
10	Adapter	XF3613-001	
11	Skrue (liten)	XA4813-051	
12	Nålesett*1	X58358-051	
13	Dobbeltnål*2	X59296-151	
14	Kulenålsett*3	XD0705-051	
15	Spole × 10 (En sitter i maskinen.)	SA156	SFB: XA5539-151
16	Sprettekniv	XF4967-001	
17	Saks	XF2052-001	
18	Børste	X59476-051	
19	Hullsyl	XZ5051-001	
20	Skrutrekker (liten)	X55468-051	
21	Skrutrekker (stor)	XC4237-021	
22	Skiveformet skrutrekker	XC1074-051	
23	Vertikal spolepinne	XC8619-052	
24	Spolestopper (liten)	130013-154	
25	Spolestopper (XL) × 2 (En sitter i maskinen.)	X55260-153	
26	Spolestopper (stor)	130012-054	
27	Spolestopper (spesial)	XA5752-121	
28	Spoleklemme × 10	XE3060-001	
29	Spolefilt (på maskinen)	X57045-051	
30	Trådnett × 2	XA5523-050	
31	Broderinåleplatdedeksel	XE5131-001	
32	Touchpenn	XA9940-051	
33	Kneløfter	XA6941-052	
34	USB-kabel	XD0745-051	
35	Ekstra spolehus (ingen farge på skruen)	XC8167-551	
36	Spolehus (grått, for spolebroderi)	XE8298-001	
37	Spoledeksel med båndleder (med entkelthull)	XE8991-101	
38	Spoledeksel (med merke)	XF0750-101	
39	Spoledeksel (på maskinen)	XE8992-101	
40	Fotpedal	XD0501-151 (EU-området) XC8816-051 (andre områder)	
41	Broderirammesett (medium) H 10 cm x B 10 cm (H 4 tommer x B 4 tommer)	SA438	EF74: XC8480-152
42	Broderirammesett (ekstra stor) H 30 cm x B 20 cm (H 12 tommer x B 8 tommer)	SA447	EF92: XE5071-001
43	Broderiundertråd	SA-EBT	XC6283-001
44	Avstivningsmateriale	SA519	BM3: XE0806-001
45	Ruteark	SA507	GS3: X81277-151
46	Kritt penn	XE8568-001	
47	Støvdeksel	XF4569-001	*4 XF4113-001

Nr.	Delnavn	Delekode	
		Nord-, Mellom- og Sør-Amerika	Andre
48	Tilbehørspose	XC4487-021	
49	Bruksanvisning	Denne håndboken	
50	Hurtigguide	XH4414-001	XH4416-001

- *1 75/11 2 nåler
90/14 2 nåler
90/14 2 nåler: Nål med rund spiss (gullfarget)
- *2 2.0/11 nål
- *3 75/11 2 nåler:
Nål med rund spiss til brodering
HAX130EBBR
- *4 Medfølgende tilbehør varierer avhengig av land eller område.



Note

- Bruk alltid det anbefalte tilbehøret til maskinen.
- Ved å sette spoleklemmer på spolene unngår du at tråden spoles av spolen. I tillegg ved å klemme spoleklemmene sammen kan spolene lettere oppbevares og de vil ikke rulle rundt hvis de slippes ned.

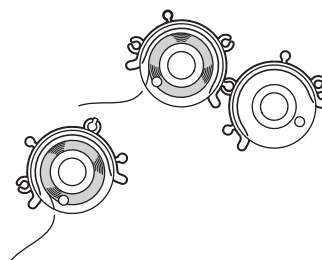

- Medfølgende tilbehør kan variere avhengig av land eller region.

Ekstrautstyr

Følgende er tilgjengelig som ekstrautstyr som kan kjøpes separat fra din autoriserte Brother-forhandler.

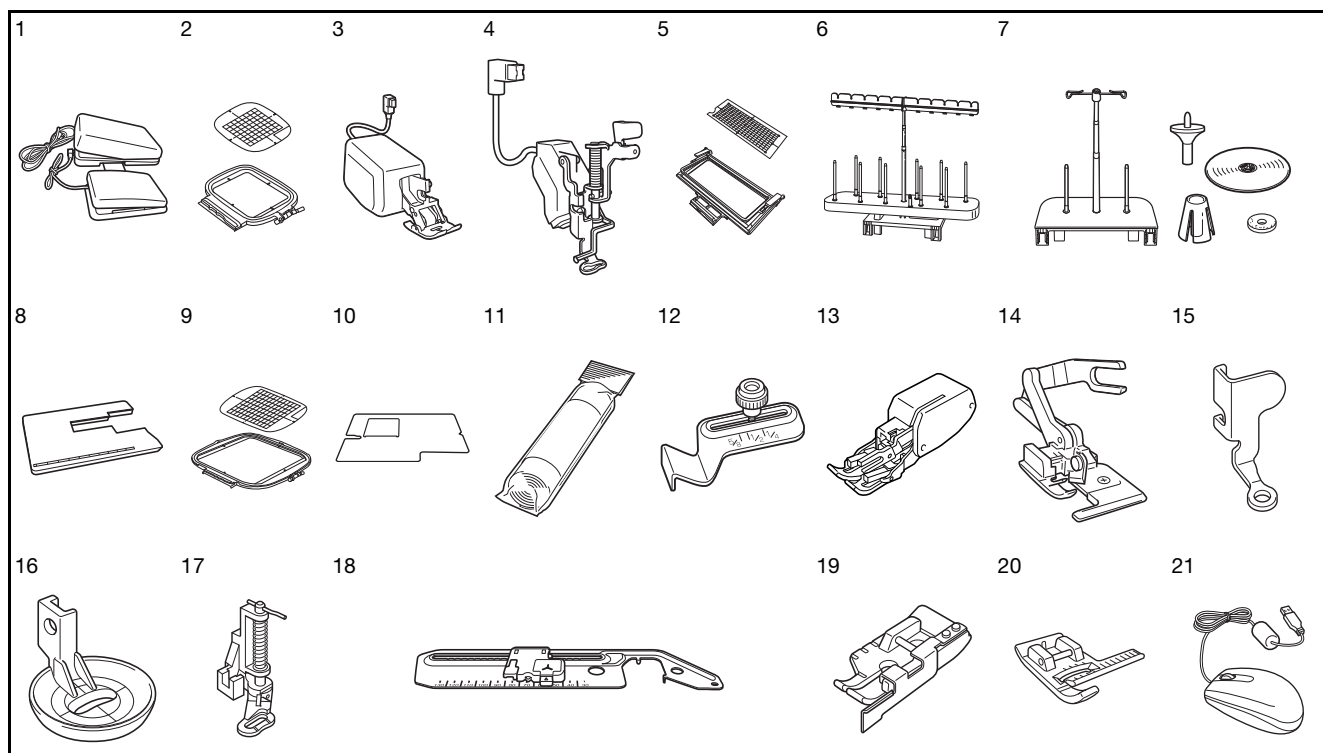

Nr.	Delenavn	Delekode	
		Nord-, Mellom- og Sør-Amerika	Andre
1	Flerfunksjonsfotkontroll	SAMFFC (USA) SAMFFCC (Canada)	MFFC1: XF4159-001 MFFC10C: XF4471-001 (Australia)
2	Firkantet broderiramme H 15 cm x B 15 cm (H 6 tommer x B 6 tommer)	SA448 (USA) SA448C (Canada)	SEF150: XF4163-001
3	Dobbeltmatefot	DF1: XF4166-001 (EU-området) XF3165-001 (andre områder)	
4	Broderifot "W+" med LED-peker	FLED1: XF4168-001 (EU-området) XF3124-001 (andre områder)	
5	Bordbroderiramme H 30 cm x B 10 cm (H 12 tommer x B 4 tommer)	SABF6200D1 (USA) SABF6200D1C (Canada)	BF3: XF4170-001
6	10 Spolestativ	SA561 (USA) SA561C (Canada)	TS5: XF4175-001
7	Ekstra stort spolestrådstativ	SA562 (USA) SA562C (Canada)	TS6: XF4180-001
8	Bredt bord	SAWT6200D (USA) SAWT6200DC (Canada)	WT10: XF4184-001
9	Broderirammesett H 20 cm x B 20 cm (H 8 tommer x B 8 tommer)	SA446	EF91: XE5068-101
10	Beskyttelsesark	SAPS6200D	PS2: XF8196-001 PS2AP: XF8197-001
11	Avstivningsmateriale	SA519	BM3: XE0806-001
	Vannoppløselig stabiliseringsmateriale	SA520	BM5: XE0615-001

Nr.	Delenavn	Delekode	
		Nord-, Mellom- og Sør-Amerika	Andre
12	Sømguide	SA538	SG1: XC8483-052
13	Overtransportør	SA140	F033N: XC2214-052
14	Kantskjærer	SA177	F054: XC3879-152
15	Frihåndsquiltfot "C"	XF4737-001	
16	Frihåndsekkquiltfot "E"	XE0766-001	
17	Frihåndsquiltfot	SA129	F005N: XC1948-052
18	Rund bunnplate	SACIRC1	CIRC1: XE3527-001
19	1/4" quiltfot med leder	SA185	F057: XC7416-252
20	Fot "V" for loddrett sømjustering	SA189	F063: XE5224-001
21	USB-mus	XE5334-101	



Note

- Alle spesifikasjoner var korrekte ved trykktidspunktet. Vær oppmerksom på at noen spesifikasjoner kan endres uten varsel.



Bemerk

- Det er ikke sikkert at broderikort som er kjøpt i utlandet, kan fungere sammen med din maskin.
- Besøk forhandleren eller nærmeste autoriserte Brother-forhandler for å få en utfyllende liste over ekstrautstyret som er tilgjengelig for din maskin.



Grunnleggende bruk

Denne delen gir deg opplysninger om fremgangsmåen for første oppsett samt beskrivelser av denne maskinens mest nyttige funksjoner.
I denne delen starter sidenumrene med "B".

Kapittel1 Klargjøring.....B-16

B Grunnleggende bruk

Kapittel 1 Klargjøring

SLIK SLÅR DU PÅ/AV SYMASKINEN 17

Stille inn maskinen for første gang 18

LCD-SKJERM 20

- Startside 20
- Nyttelseskjernbilde 21
- Tastefunksjoner 22

Slik brukes maskininnstillingstasten 24

- Velge "Økomodus" eller "Avstengingsstøtte-modus" 28
- Endre pekerens utseende når det brukes en USB-mus 28
- Velge startskjermbilde 28
- Velge skjermpråk 29
- Endre bakgrunnsfarger for broderimønstre 29
- Angi størrelsen på mønsterminiaturbilder 30
- Lagre et innstillingskjernbilde til USB-medier 31

Bruke symaskinens hjelpetast 32

Bruke bruksveiledning 33

Bruke funksjonen syveiledning 34

Bruke funksjonen mønsterforklaring 35

TRE UNDERTRÅDEN 36

Spole undertråden 36

- Slik brukes den ekstra spolepinnen 36
- Bruke spolepinnen 39
- Løse trådfloker under spoleviklersokkelen 40

Plassering av spolen 41

Trekke opp undertråden 43

TREING AV OVERTRÅD 44

Treing av overtråd 44

Bruke dobbeltnålmodusen 47

Bruk av tråd som trekkes raskt av 49

- Bruk av trådnett 49
- Bruke den vertikale spolepinnen 50

BYTTE AV TRYKKFOT 51

Fjerne trykkfoten 51

Montering av trykkfoten 51

Feste trykkfoten med den medfølgende adapteren 51

- Montering av overtransportøren 52

BYTTE NÅL 53

OM NÅLEN OG STOFFET 54

Om nålen 54

Kombinasjoner av stoff/tråd/nål 55

FØR BRODERING 56

Brodering trinn for trinn 56

Sette på broderifot «W» 57

Bruke broderifot «W+» med LED-peker (ekstrautstyr) 58

- Sette på broderifot «W+» med LED-peker 58
- Kontrollere nålens treffpunkt med broderifot "W+" med LED-peker 59
- Justere LED-pekeren 59
- Justere lysstyrken til LED-pekeren 60

Montering av broderienheten 60

- Om broderienheten 60
- Demontering av broderienheten 61

BRUKE FUNKSJONER VED Å KOPLE TILBEHØR TIL MASKINEN 63

Bruke USB-media eller broderikortleser/

USB kortskrivermodul* 63

Koble maskinen til datamaskinen 63

Bruke en USB-mus 64

- Klikke på en tast 64
- Bytte sider 64

Bruke dobbeltmatefoten (ekstrautstyr) 65

- Feste dobbeltmatefoten 65
- Når snappfoten på dobbeltmatefoten er tatt av 65
- Bruke dobbeltmateposisjonspaken 66
- Justere mating av stoffmengde til dobbeltmatefoten 66

SLIK SLÅR DU PÅ/AV SYMASKINEN

ADVARSEL

- Bruk kun alminnelig husholdningsstrøm som strømkilde. Bruk av andre strømkilder kan forårsake brann, støt eller skade på symaskinen.
- Påse at støpslene er satt ordentlig i stikkontakten og strøminntaket på maskinen. Hvis ikke kan det føre til brann eller elektrisk støt.
- Støpslet må aldri settes i en stikkontakt som er skadet eller ødelagt.
- Slå av strømmen og ta ut pluggen under følgende omstendigheter:
Når du er vekk fra maskinen
Etter bruk av maskinen
Når det blir strømbrudd under bruk
Når maskinen ikke fungerer som den skal på grunn av dårlig kopling eller frakopling
I tordenvær

FORSIKTIG

- Bruk bare strømledningen som følger med denne maskinen.
- Bruk ikke skjøteledninger eller adaptere med flere kontakter, og med flere apparater tilkoblet. Dette kan forårsake brann eller støt.
- Rør ikke ved støpslet med våte hender. Dette kan forårsake støt.
- Slå alltid av hovedkontakten før du trekker støpslet ut av stikkontakten. Ta alltid tak i støpselet når du trekker det ut av stikkontakten. Hvis du trekker i ledningen, kan den bli skadet og det er risiko for brann eller støt.
- Det må ikke skjæres i ledningen, og den må ikke skades, endres, bøyes, trekkes i, vrís eller buntet med andre ledninger. Sett ikke tunge ting på ledningen. Utsett ikke ledningen for varme. Alt dette kan skade ledningen eller forårsake brann eller støt. Hvis ledningen eller støpslet skades, må symaskinen repareres hos en autorisert forhandler før den brukes igjen.
- Ta ut støpslet hvis symaskinen ikke skal brukes over lengre tid. Ellers kan det oppstå brann.
- Når maskinen står uten tilsyn, må enten hovedkontakten slås av eller støpselet trekkes ut.
- Når du utfører service på maskinen eller når du tar av deksler, må støpslet trekkes ut.

- 1** Sett ledningen i strømminntaket på maskinen, og sett støpslet i stikkontakten.

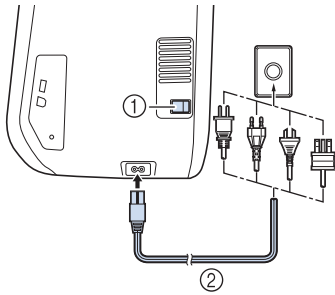

- ① Hovedstrømbryter
② Strømledning

- 2** Slå strømbryteren til "I" for å slå på maskinen.

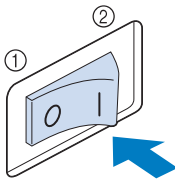

- ① AV
② PÅ

Bemerk

- Når nåleplaten for rettsøm sitter på maskinen, flyttes nålen automatisk til midtstilling.

Note

- Når maskinen slås på, vil nålen og transportørene lage en lyd idet de beveger seg. Dette er helt normalt.

- 3** Når maskinen slås på, spilles en startvideo. Berør skjermen hvor som helst for å vise hjemmesideskjerm bildet.

⚠ FORSIKTIG

- Rør kun ved skjermen med fingeren eller den medfølgende pennen. Bruk ikke en skarp blyant, skrutrekk eller andre harde eller skarpe ting. Det er ikke nødvendig å trykke hardt på skjermen. Hvis du trykker for hardt eller bruker noe skarpt, kan skjermen skades.

- 4** Sett hovedstrømbryteren til "O" for å slå av maskinen.

Note

- Hvis maskinen slås av under sying med "Sy"-funksjonen, vil ikke operasjonen fortsette etter at strømmen slås på igjen.

Stille inn maskinen for første gang

Når du først slår på maskinen, må du sette språk og klokkeslett/dato på ditt språk og lokalt klokkeslett/dato. Følg fremgangsmåten nedenfor når innstillingsskjerm bildet vises automatisk.

- 1** Trykk på ◀ og ▶ for å angi ditt språk.

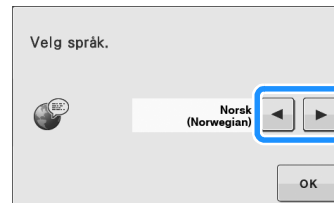

- 2** Trykk på OK.

- 3** Meldingskjerm bildet, for bekreftelse på om du ønsker å sette klokkeslett/dato, vises. Du stiller klokke/dato ved å trykke på OK.

Trykk på ANNULLER for å kansellere innstillingen.

→ Skjerm bildet for setting av klokkeslett/dato vises.

- 4** Trykk på **-** eller **+** for å stille klokken/dato.

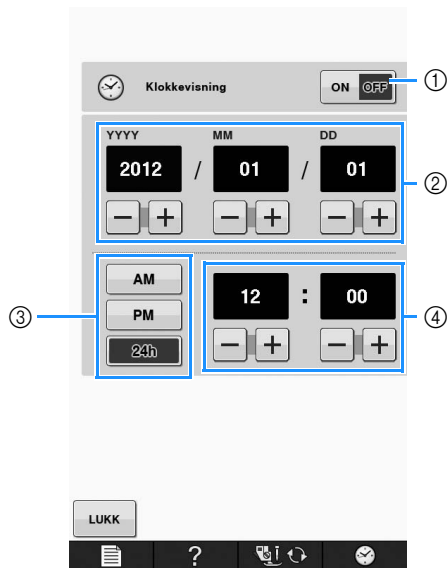

- ① Trykk for å vise klokkeslettet på skjermen.
- ② Still inn året (YYYY), måneden (MM) og datoen (DD).
- ③ Velg om du vil vise 24-timers eller 12-timers klokke.
- ④ Sett gjeldende klokkeslett.

- 5** Trykk på **LUKK** for å starte å bruke maskinen.

→ Klokken starter fra 0 sekunder på klokkeslettet du setter.



Bemerk

- Klokkeslettet/datoen kan bli slettet hvis du ikke slår på maskinen etter en viss tidsperiode.

LCD-SKJERM

⚠ FORSIKTIG

- Rør kun ved skjermen med fingeren eller den medfølgende pennen. Bruk ikke en skarp blyant, skrutrekker eller andre harde eller skarpe ting. Det er ikke nødvendig å trykke hardt på skjermen. Hvis du trykker for hardt eller bruker noe skarpt, kan skjermen skades.

■ Startside

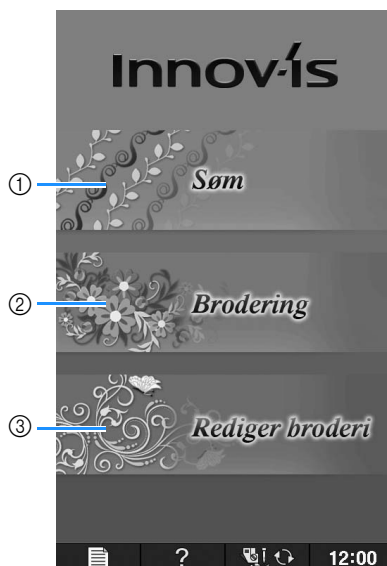

Nr.	Skjerm	Tastenavn	Forklaring	Side
①		“Søm”-tast	Trykk på denne tasten for å sy nyttesøm, tegn eller prydsømmønstre.	Se tabellen “Tastefunksjoner”. B-22
②		“Brodering”-tast	Monter broderienheten og trykk på denne tasten for å brodere mønstre.	E-3
③		“Rediger broderi”-tast	Trykk på denne tasten for å kombinere broderimønstre. Med “Rediger broderi”-funksjonene kan du også lage originale broderimønstre eller rammemønstre med redigeringsfunksjonen.	E-57

■ Nyttesømskjerm

Rør ved en tast med fingeren for å velge stingmønster, velge en maskinfunksjon eller for å velge funksjonen som angis på tasten. Når tasterdisplayet er lysegrått, er tasten i øyeblikket ikke tilgjengelig.

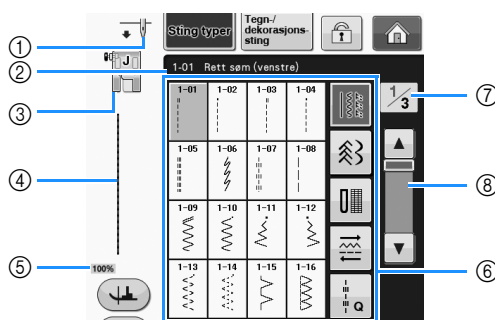





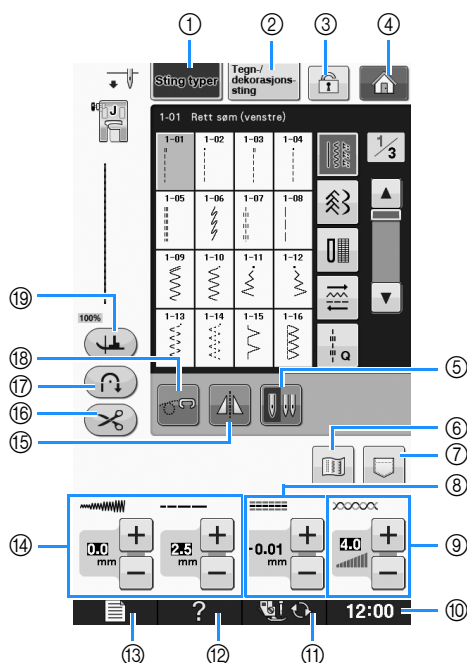

Nr.	Skjerm	Tastnavn	Forklaring	Side
①		Innstillingsdisplay for nåleposisjon	Viser enkelt- eller dobbeltnålmodus, og nålens stoppeposisjon. Enkeltnål / senket posisjon Enkeltnål / hevet posisjon Dobbeltstående / senket posisjon Dobbeltstående / hevet posisjon	–
②		Valgt sting-display	Viser navn og kodenummer på valgt stingtype.	S-3
③		Trykkfotdisplay	Viser trykkfotkoden. Monter den trykkfoten som angis på denne skjermen før du syr.	B-51
④		Foråndsvisning av mønster	Viser det valgte mønsteret. Ved visning med 100 % vises stinget på skjermen i tilnærmet naturlig størrelse.	S-21
⑤		Mønstervisningsstørrelse	Viser omtrentlig størrelse på valgt mønster. 100% : Nesten samme størrelse som det sydde mønsteret 50% : Halvparten av det sydde mønsteret 25% : En fjerdedel av det sydde mønsteret * Den faktiske størrelsen av de sydde mønsteret kan avvike, avhengig av stofftype og tråd.	S-21
⑥		Skjerm for valg av sting	Trykk på tasten for mønsteret du vil sy. Bruk til å veksle mellom ulike stinggrupper.	S-21
⑦		Sidevisning	Viser flere sider som kan vises.	–
⑧		Rulletast	Trykk eller for å bla én side om gangen, eller berør hvor du vil på stolpen for å hoppe frem til flere sider med sting.	–

* Alle tastefunksjoner for LCD-skjermen er forklart i tabellen "Tastefunksjoner" på neste side.

■ Tastefunksjoner







Nr.	Skjerm	Tastenavn	Forklaring	Side
①		“Nyttesøm”-tast	Trykk på denne tasten for å velge en rettsøm, siksakksøm, knapphull, blindsting eller andre sting som normalt brukes til å sy klær.	S-21
②		“Tegn/ prydsøm”-tast	Trykk på denne tasten for å velge tegn- eller prydsømmønstre.	S-77
③		Skjermlåsetast	Trykk på denne tast for å låse skjermen. Når skjermen er låst er de forskjellige innstillingene som stingbredde og stinglengde låst og kan ikke endres. Trykk på tasten igjen for å låse opp skjermbildet.	S-18
④		Startsidetast	Trykk på denne tasten når som helst for å returnere til startsidene og velge en annen kategori - “Søm”, “Brodering” eller “Rediger broderi”.	B-20
⑤		Valgtast for nålefunksjon (enkelt/dobbelt)	Trykk på denne tasten for å velge sying med dobbeltnål. Symodus veksler mellom enkeltnålmodus og dobbeltnålmodus hver gang du trykker på tasten. Hvis tasten er lysegrå, kan det valgte stingmønsteret ikke sys i dobbeltnålmodus.	B-47
⑥		Bildetast	Trykk på denne tasten for å vise et forstørret bilde av valgt stingmønster.	S-22
⑦		Maskinens minnetast	Trykk på denne tasten for å velge mellom 3 minnefunksjoner, hente, lagre og tilbakestille.	S-22, S-95, S-97
⑧		“V/H SKIFT (L/R SHIFT)”-tast	Viser tendensen for venstre/høyre av midtlinjen i original siksakksøm som gjeldende valgt sømmønster.	S-11
⑨		Trådspenningstast	Viser den automatiske trådspenningen for det valgte stingmønsteret. Du kan bruke pluss- og minustastene til å endre trådspenningen.	S-12
⑩		Klokketast	Trykk på denne tasten for å stille inn klokken på lokal tid.	B-18
⑪		Skiftetast for trykkfot/nål	Trykk på denne tasten før du skifter nål, trykkfot osv. Denne tasten låser alle taste- og knappfunksjoner for å hindre at maskinen startes.	B-51 til B-53
⑫		Såmaskinens hjelpetast	Trykk på denne tasten for å se forklaringer på hvordan du bruker maskinen.	B-32
⑬		Maskininnstillingstast	Trykk på denne tasten for å endre nålens stoppeposisjon, endre volumet på funksjonspipetonen, justere mønsteret eller skjermbildet, eller for å endre andre maskininstillinger.	B-24
⑭		Stingbredde- og stinglengdetast	Viser siksakkbredde- og stinglengdeinnstillingene for det valgte stingmønsteret. Du kan bruke pluss- og minustastene til å justere siksakkbredde- og stinglengdeinnstillingene.	S-10

Nr.	Skjerm	Tastenavn	Forklaring	Side
15		Speilbilde-tast	Trykk på denne tasten for å skape et speilbilde av det valgte stingmønsteret. Hvis tasten er lysegrå, kan du ikke sy et speilbilde av det valgte stingmønsteret.	S-21
16		Automatisk trådkuttingstast	Trykk på denne tasten for å aktivere automatisk trådkutting. Aktiver automatisk trådkutting før du syr for å få maskinen til å feste automatisk i starten og slutten av syingen (avhengig av mønsteret kan maskinen sy bakoversting) og kutte tråden etter sying.	S-13
17		Tast for automatisk revers-/festesting	Trykk på denne tasten for å bruke automatisk festing (reverssting). Hvis du velger denne innstilling før du syr, vil maskinen automatisk sy motsatt sting eller festesting avhengig av mønsteret, ved starten og slutten av syingen.	S-5
18		Frihåndsmodustast	Trykk på denne tasten for å gå til frihåndsmodus. Trykkfoten heves til passende høyde og transportøren senkes for frihånds quilting.	S-40
19		Vendetast	Trykk på denne tasten for å velge vendeinnstillingen. Hvis vendeinnstillingen er valgt, senkes nålen når maskinen stoppes, og trykkfoten heves automatisk litt. Og når maskinen startes igjen, senkes trykkfoten automatisk. <ul style="list-style-type: none"> • Hvis denne tasten vises som , kan ikke vendefunksjonen brukes. • Påse at nåleposisjonen på Side B-25 i maskininnstillingene er satt i senket posisjon. 	S-15

Fu finner mer bruksinformasjon på sidereferansenummeret som er oppført ovenfor.

Slik brukes maskininnstillingstasten

Trykk på  for å endre standardinnstillingene for maskinen (nålens stoppeposisjon, broderhastighet, startskjerm bilde osv.). Du kan vise andre innstillingskjernbilder ved å trykke på  for “Synnstillinger”,  for “Generelle innstillinger” eller  for “Broderinnstillinger”.

Note

- Trykk på  eller  ved siden av sidenumrene for å vise et annet innstillingskjernbilde.

Synnstillinger

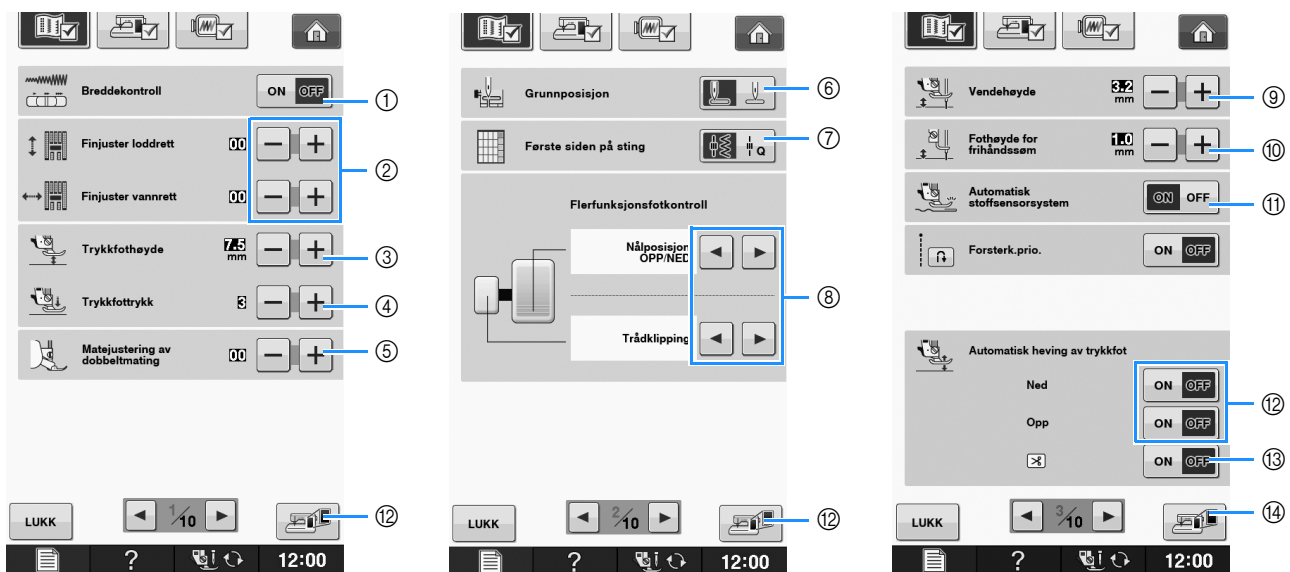

- 1 Velg om du vil bruke syhastighetskontrollen til å bestemme sikkakkbredden (se side S-39).
- 2 Foreta justeringer av tegn- eller prydsømmønstre (se side S-82).
- 3 Juster trykkfot høyden. (Velg høyde på trykkfoten når trykkfoten er hevet.)
- 4 Juster trykkfottrykket. (Jo høyere tall, desto kraftigere trykk. Sett trykket til “3” for normal syng.) (se side S-17) Hvis dobbeltmatefoten er montert og dens rulle senkes, blir trykkinnstillingen satt fast på «2» og kan ikke endres.
- 5 Fininnstill matingen til dobbeltmatefoten (se side B-65).
- 6 Velg om “1-01 Rettsøm (venstre)” eller “1-03 Rettsøm (midten)” skal være nyttesømmen som velges automatisk når maskinen slås på. (se side S-21)
- 7 Velg om “Nyttesøm” eller “Frihåndssøm” vises først på stingvalgskjernbildet når “Søm” er valgt.
- 8 Du kan aktivere denne innstillingen etter å ha satt på flerfunksjonsfotkontrollen (ekstrautstyr). (Disse innstillingene kan ikke brukes med mindre flerfunksjonsfotkontrollen (ekstrautstyr) er koplet til maskinen.)

Pedal	Funksjoner som kan angis
Hovedfotpedal	Start/stopp
Hælbryter	Velg blant følgende:
Sidepedal	Trådklipping, Nåleposisjon OPP/NEE, Enkeltsting, Motsatt sting (forsterkningssøm), Trykkfot opp/ned, Ingen innstilling

- 9 Endre høyden på trykkfoten når syngen er stanset når vendeinnstilling er valgt (se side S-15).
- 10 Endre høyden på trykkfoten når maskinen er i frihåndsmodus (se side S-40).
- 11 Når den er satt til “ON”, registreres stofftykkelsen automatisk av en intern sensor mens du syr. Dette gjør at stoffet kan mates jevnt (se side S-8 og S-17).
- 12 Hvis du trykker på “start/stopp”-knappen eller Trykker Ned fotpedalen, senkes Trykkfoten automatisk (Hvis den er hevet) før du begynner å sy. Når du slipper opp fotpedalen eller trykker på “Start/stopp”-knappen for å slutte å sy, heves trykkfoten automatisk.
- 13 Når du trykker på “Trådkutter”-knappen, senkes trykkfoten automatisk før tråden klippes. Trykkfoten heves igjen når tråden er klippet.
- 14 Trykk for å lagre det gjeldende innstillingskjernbildet til USB-medier (se side B-31).

Generelle innstillinger

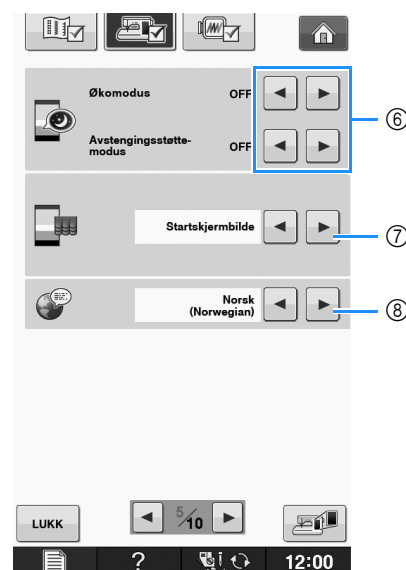
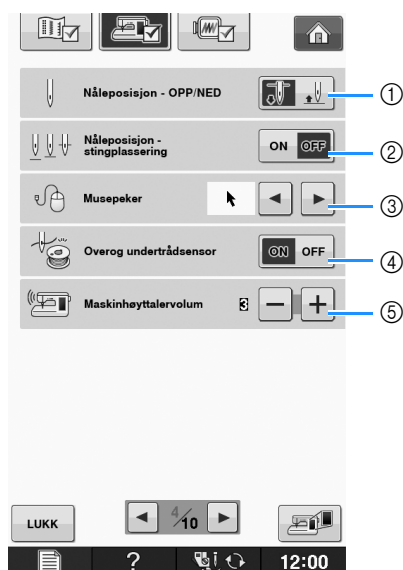

- ① Velg nålens stoppeposisjon (nåleposisjon når maskinen ikke arbeider) til hevet eller senket. Velg senket posisjon hvis du bruker vendetasten. (se side S-15)
- ② Velg bruk av “Nåleposisjon - stingplassering”-knappen fra følgende to sekvenser (se side S-18).
Hvert trykk på “Nåleposisjon - stingplassering”-knappen:
“ON” – hever nålen, stopper den i en nesten senket stilling før den senkes
“OFF” – hver nålen før den senkes
- ③ Endre formen på pekeren hvis en USB-mus brukes (se side B-28).
- ④ Drei “Overog undertrådsensor” “ON” eller “OFF”. Hvis den slås “OFF”, kan maskinen brukes uten tråd. (se side S-4, E-26)

⚠ FORSIKTIG

- Hvis “Overog undertrådsensor” står på “OFF”, må du fjerne overtråden. Hvis maskinen brukes med overtråden tredd, vil ikke maskinen kunne registrere om tråden har floket seg. Fortsatt bruk av maskinen med en trådfloke kan føre til skade.

- ⑤ Endre høytalervolum. Øk tallet for høyere volum, reduser for mer dempet volum.
- ⑥ Velg for å lagre maskineffekten ved å angi “Økomodus” eller “Avstengingsstøtte-modus” (se side B-28).
- ⑦ Velg første skjerm bilde som vises når maskinen slås på (se side B-28).
- ⑧ Skift skjerspråk (se side B-29).

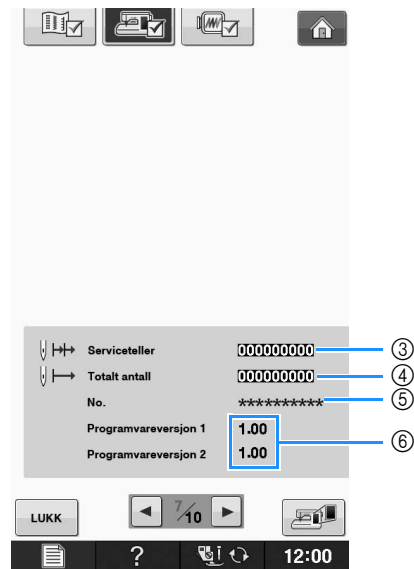
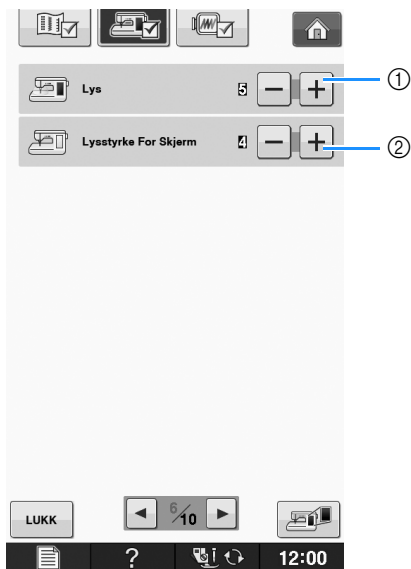

- ① Reguler lysstyrken på lampene for nåleområde- og arbeidsområde.
- ② Endre lysstyrken på displayet (se side A-22).
- ③ Vis servicetelleren som minner deg på å få utført service på maskinen. (Kontakt din autoriserte forhandler for ytterligere informasjon.)
- ④ Vis totalt antall sting som er sydd med denne maskinen.
- ⑤ “No.” er det interne nummeret på broderi- og symaskinen.
- ⑥ Vis programversjonen. “Programvareversjon 1” viser programversjonen for LCD-skjermen. “Programvareversjon 2” viser programversjonen for maskinen.

Note

- Den nyeste programversjonen er installert i maskinen. Forhør deg hos din lokale Brother-forhandler, eller gå inn på “ <http://solutions.brother.com> ” for å få opplysninger om tilgjengelige oppdateringer (se side A-38).

Broderiinnstillinger

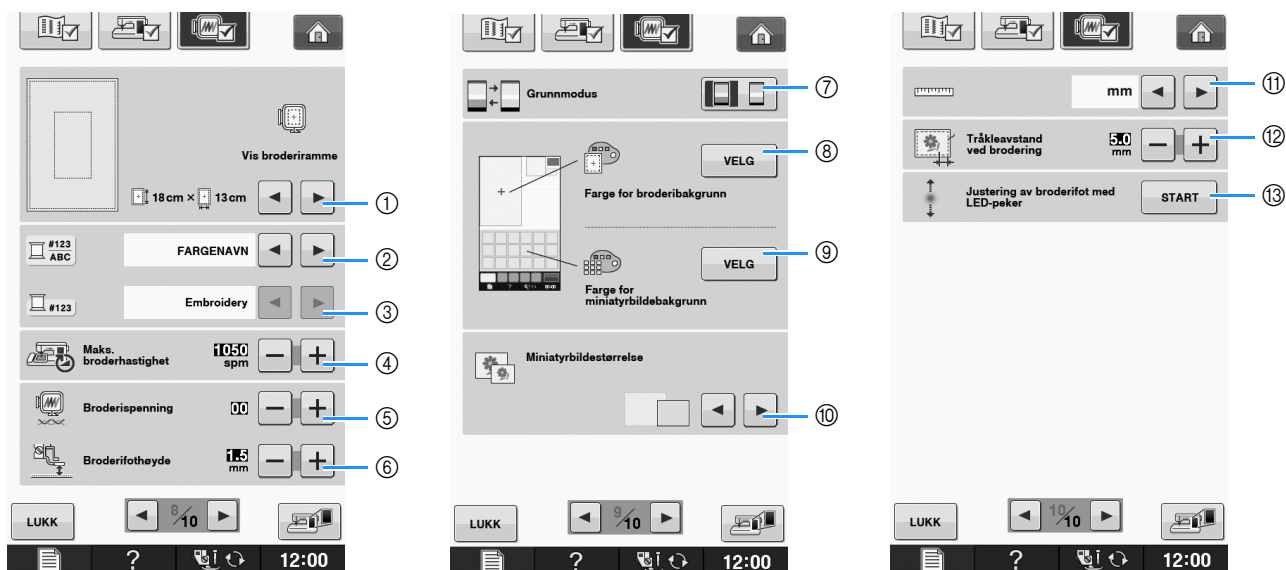

- ① Velg mellom 16 broderirammevisninger (se side E-35).
- ② Endre trådfargevisning på "Brodering"-skjermbildet, trådnummer, fargenavn (se side E-34).
- ③ Når trådnummer "#123" velges, kan du velge mellom seks trådmerker (se side E-34).
- ④ Juster innstillingen for maksimal broderihastighet (se side E-33).
- ⑤ Juster overtrådspenningen for brodering (se side E-30).
- ⑥ Velg høyden for broderifot «W» under brodering (se side E-11).
- ⑦ Skift skjermens startmodus (Brodering/Rediger broderi) (se side E-4).
- ⑧ Skift farge på bakgrunnen i broderivisningsområdet (se side B-29).
- ⑨ Skift bakgrunnsfarge i miniatyrbildeområdet (se side B-29).
- ⑩ Trykk for å angi størrelsen på mønsterminiatyrbilder (se Side B-30).
- ⑪ Skift visningsenheter (mm/tomme).
- ⑫ Juster avstanden mellom mønsteret og tråklestingene (se side E-84).
- ⑬ Justere posisjonen og lysstyrken for broderifot med LED-peker (se side B-59).

■ Velge “Økomodus” eller “Avstengingsstøtte-modus”

Du kan spare maskineffekt ved å sette den på økomodus eller avstengingsstøttemodus. Hvis du forlater maskinen uten å bruke den for en spesifisert periode, går maskinen til en av disse modusene.

“Økomodus”;

Maskinen vil gå i dvalemodus. Trykk på skjermen eller på «Start/stopp»-knappen for å sy videre.

“Avstengingsstøtte-modus”;

Maskinen vil gå inn i strømsparingsmodus etter en innstilt tidsperiode. Slå maskinen av og deretter på igjen for å starte å sy på nytt.

Tilstand	Økomodus	Avstengingsstøtte-modus
Tilgjengelig tid	OFF, 1 - 120 (minutt)	OFF, 1 - 12 (time)
Start/stopp-knapp	Blinker grønt	Blinker sakte grønt
Suspendert funksjon	Maskinlys, skjermvisning, LED-peker	Alle funksjoner
Etter gjenvinning	Maskinen starter fra forrige operasjon.	Du må slå av maskinen.

Trykk på «Start/Stop»-knappen eller på skjermen for å komme tilbake fra disse modusene.

1 Trykk på .

→ Innstillingsskjerm bildet vises.

2 Trykk på .

→ Skjerm bildet for generelle innstillinger vises.

3 Vis side 5 av skjerm bildet Generelle innstillinger.

4 Bruk eller til å velge tiden før den går til modusen.

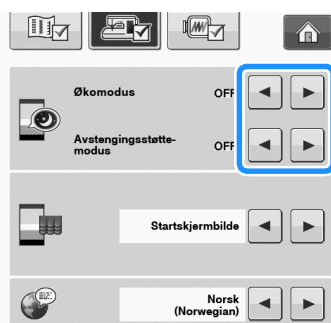

Bemerk

- Hvis du slår av maskinen mens maskinen er i “Økomodus” eller “Avstengingsstøtte-modus”, må du vente omtrent 5 sekunder før du slår på maskinen igjen.

■ Endre pekerens utseende når det brukes en USB-mus

På innstillingsskjermen kan du velge utseendet til pekeren som vises når en USB-mus er koblet til. Velg ønsket utseende blant de tre som er tilgjengelige, avhengig av bakgrunnsfargen.



Note

- Du finner mer informasjon om hvordan du endrer bakgrunnsfarge på “Endre bakgrunnsfarger for broderimønstre” på side B-29.

1 Trykk på .

→ Innstillingsskjerm bildet vises.

2 Trykk på .

→ Skjerm bildet for generelle innstillinger vises.

3 Vis side 4 av skjerm bildet Generelle innstillinger.

4 Bruk og til å velge pekerens utseende blant de tre tilgjengelige innstillingene (, og).



5 Trykk på for å gå tilbake til den opprinnelige skjermen.



Note

- Innstillingen vil fortsatt være valgt selv om maskinen slås av.

■ Velge startskjerm bilde

Startskjerm bildet som vises på maskinen kan endres.

1 Trykk på .

→ Innstillingsskjerm bildet vises.

2 Trykk på .

→ Skjerm bildet for generelle innstillinger vises.

3 Vis side 5 av skjerm bildet Generelle innstillinger.

- 4 Bruk ◀ og ▶ for å velge innstillingen for første skjermbilde.

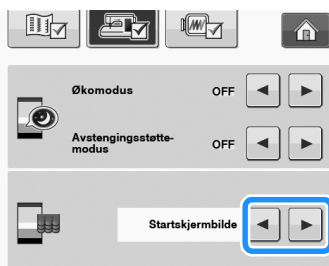

- * **Startskjermbilde:** Når maskinen slås på vises startsidene etter at åpningsvideoskjermen berøres.
- * **Hjemmeside:** Når maskinen slås på vises hjemmesideskjermbildet.
- * **Sy-/broderiskjermbilde:** Når maskinen slås på, vises "Brodering"-skjermbildet hvis broderienheten er montert på maskinen. Syskjermen vises hvis broderienheten ikke er montert på maskinen.

- 5 Trykk på LUKK for å gå tilbake til den opprinnelige skjermen.

■ Velge skjerspråk

- 1 Trykk på [ikon].

→ Innstillingsskjermbildet vises.

- 2 Trykk på [ikon].

→ Skjermbildet for generelle innstillinger vises.

- 3 Vis side 5 av skjermbildet Generelle innstillinger.

- 4 Bruk ◀ og ▶ til å velge skjerspråket.

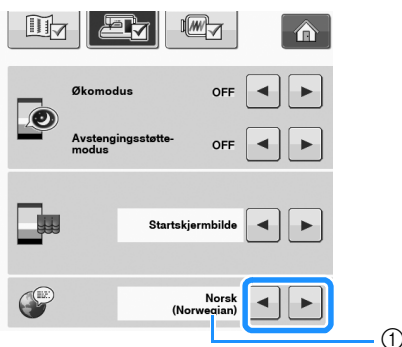

① Skjerspråk

- 5 Trykk på LUKK for å gå tilbake til den opprinnelige skjermen.

■ Endre bakgrunnsfarger for broderimønstre

På innstillingsskjermen kan bakgrunnsfargene endres for broderimønstre og mønsterminiaturbilder. Avhengig av mønsterfargen kan du velge ønsket bakgrunnsfarge blant de 66 tilgjengelige innstillingene. Ulike bakgrunnsfarger kan velges for broderimønstre og mønsterminiaturbilder.

- 1 Trykk på [ikon].

→ Innstillingsskjermbildet vises.

- 2 Trykk på [ikon].

→ Skjermen for broderiinnstillinger vises.



Note

- Når du bruker "Brodering" eller "Rediger broderi" kan du trykke på [ikon] for direkte tilgang til skjermen for broderiinnstillinger.

- 3 Vis side 9 av skjermbildet Broderiinnstillinger.

- 4 Trykk på VELG.

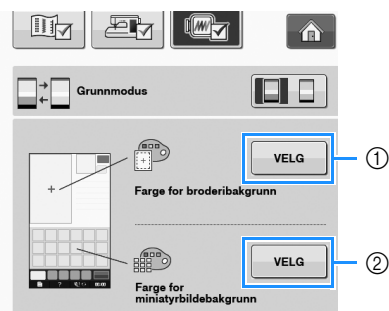

- ① Bakgrunn for broderimønstre
② Bakgrunn for mønsterminiaturbilder

5 Velg bakgrunnsfarge fra 66 tilgjengelige innstillinger.

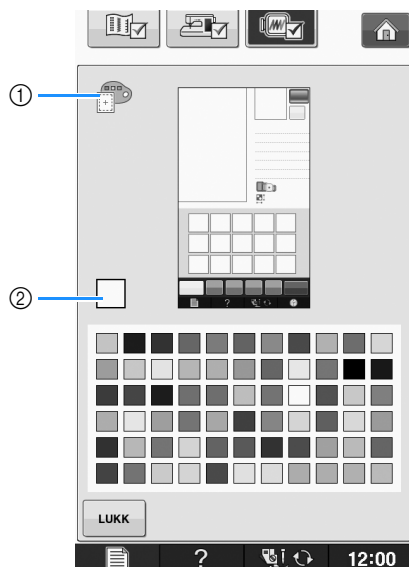

- ① Bakgrunn for broderimønster
- ② Valgt farge

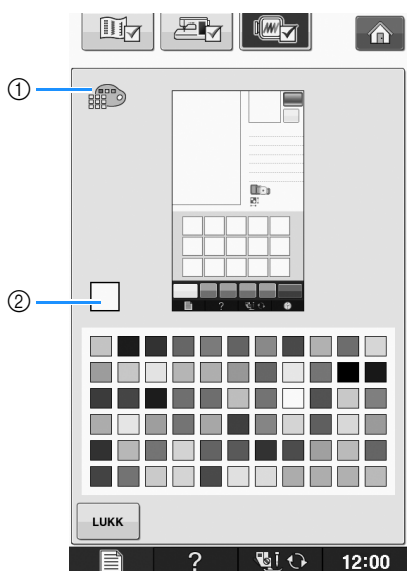

- ① Bakgrunn for mønsterminiaturbilder
- ② Valgt farge

6 Trykk på **LUKK** for å gå tilbake til den opprinnelige skjermen.



Note

- Innstillingen vil fortsatt være valgt selv om maskinen slås av.

Angi størrelsen på mønsterminiaturbilder

Miniaturbildene for valg av broderimønster kan innstilles til å vises med normal størrelse eller en større størrelse. Den største størrelsen er 1,5 ganger den normale størrelsen.

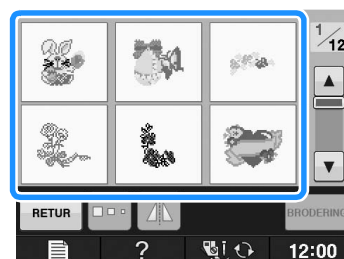
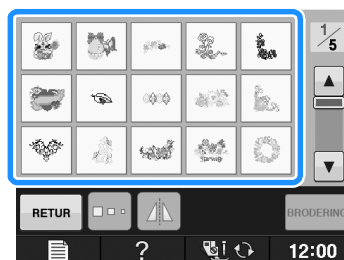

1 Trykk på **[List Icon]**.

→ Innstillingskjernbildet vises.

2 Trykk på **[Embroidery Icon]**.

→ Skjermen for broderiinnstillinger vises.

3 Vis side 9 av skjermbildet **Broderiinnstillinger**.

- 4 Trykk på ◀ eller ▶ for å velge ønsket miniatyrbildestørrelse.

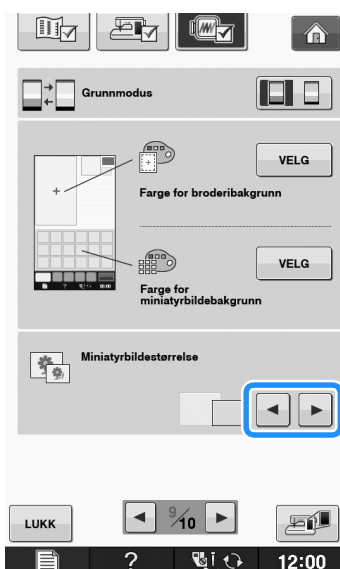

Bemerk

- Hvis innstillingen for miniatyrbildestørrelsen er endret, vil ikke skjermen for mønstervalg straks vise valgt størrelse. Du kan vise mønstrene med den nye miniatyrbildestørrelsen ved å gå tilbake til skjermen for kategorivalg og velge mønsterkategorien på nytt.

■ Lagre et innstillingsskjernbilde til USB-medier

Et bilde av innstillingsskjernbildet kan lagres som en BMP-fil.

Maksimalt 100 bilder kan være lagret på ett enkelt USB-medium samtidig.

- 1 Sett USB-mediet i maskinens primære (øverste) USB-port på høyre side av maskinen.

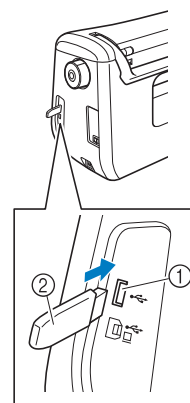

- ① USB-port
② USB-medium

- 2 Trykk på [List Icon].

→ Innstillingsskjernbildet vises. Velg innstillingsskjernbildesiden, foreta ønskede endringer og lagre skjernbildet.

- 3 Trykk på [Save Icon].

→ Bildefilen blir lagret på USB-mediet.

- 4 Ta ut USB-mediet, og kontroller det lagrede bildet på en datamaskin for fremtidig referanse.

Filene for innstillingsskjernbilder lagres med navnet «S##.BMP».

* «##» i navnet «S##.BMP» vil automatisk bli erstattet med et tall mellom S00 og S99.



Bemerk

- Hvis 100 bildefiler allerede er lagret på USB-mediet, vises følgende melding. I så fall må du slette en fil fra USB-mediet eller bruke et annet USB-medium.

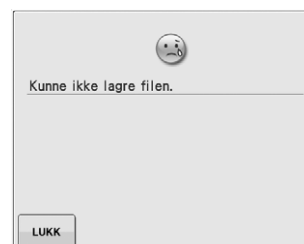

Bruke symaskinens hjelpetast

Trykk på  for å åpne symaskinens hjelpeskjerm. Det er tre funksjoner tilgjengelig fra skjermen som vises nedenfor.

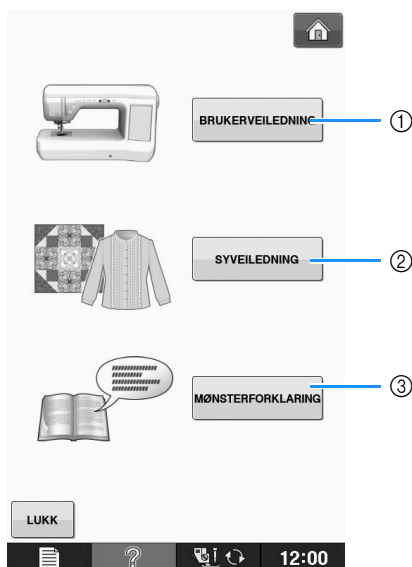

- ① Trykk på denne tasten for å se forklaringer om treng av overtråd, spoling, skifte av trykkfot, forberedelser for å brodere et mønster og om hvordan maskinen brukes (se side B-33).
- ② Trykk på denne tasten for å velge nyttesøm når du er usikker på hvilket sting du skal bruke eller hvordan du syr et sting (se side B-34).
- ③ Trykk på denne tasten for å se en forklaring på valgt sting (se side B-35).

Bruke bruksveiledning

Trykk på **BRUKERVEILEDNING** for å åpne skjermbildet som vises nedenfor. Det vises seks kategorier øverst i skjermbildet. Trykk på en tast for å se flere opplysninger om denne kategorien.

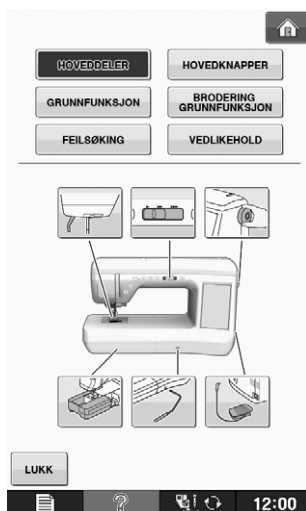

HOVEDDELER viser opplysninger om maskinens viktigste deler og deres funksjoner. Dette er den første skjermen som vises når du trykker på **BRUKERVEILEDNING**.

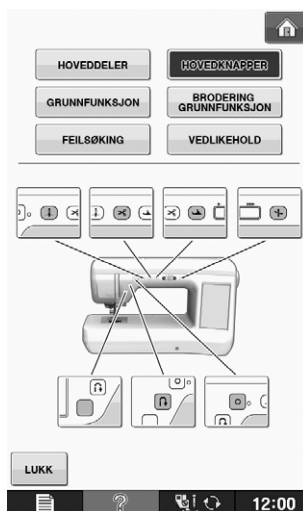

HOVEDKNAPPER viser opplysninger om betjeningsknappene.

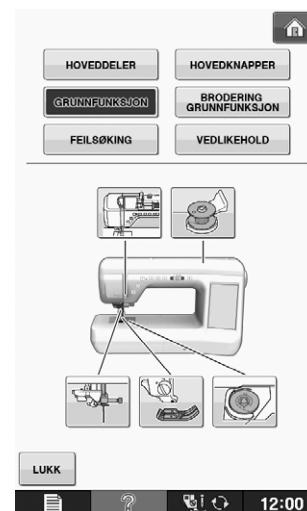

GRUNNFUNKSJON viser informasjon om treing av maskinen, bytte av trykkfot osv. Enkelte funksjoner beskrives i videoene. Noen individuelle treingskjernbilder er animerte.

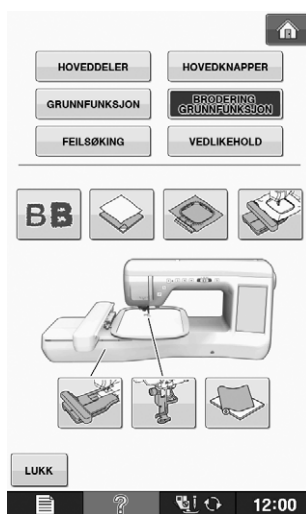

BRODERING GRUNNFUNKSJON viser opplysninger om montering av broderienheten, forberedelse av stoffet for brodering osv.



FEILSØKING viser informasjon om feilsøking.

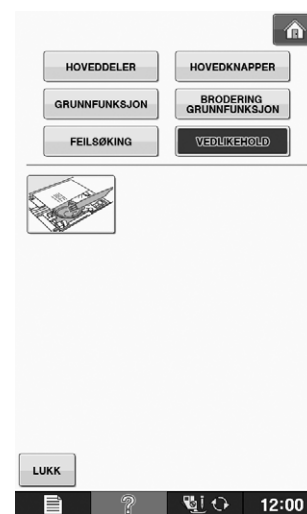

VEDLIKEHOLD viser informasjon om rengjøring av maskinen osv.

Eksempel: Viser opplysninger om treing av overtråd

1 Trykk på **?**.

2 Trykk på **BRUKERVEILEDNING**.



3 Trykk på **GRUNNFUNKSJON**.

→ Den nederste halvdel av skjermbildet endres.

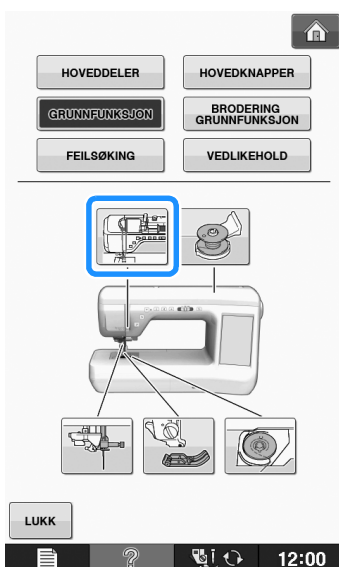

4 Trykk på  (treing av overtråd).





→ Skjermbildet viser instruksjoner for treing av maskinen.

5 Les instruksjonene.

* Trykk på  i de viste instruksene for å vise videoen.

Trykk på  mens videoen spilles for å gå tilbake til start. Trykk på  for å stoppe midlertidig.

Trykk på  for å starte igjen etter pausen. Trykk på **LUKK** for å avbryte videoen.

* Trykk på  for å vise neste side.

* Trykk på  for å se forrige side.

6 Trykk på **LUKK** for å gå tilbake til den opprinnelige skjermen.

Bruke funksjonen syveiledning

Syveiledningsfunksjonen kan brukes til å velge mønstre fra nyttesømskjermbildet.

Bruk denne funksjonen når du ikke er sikker på hvilken type sting du bør bruke for arbeidet, eller for å få råd om å sy bestemte sting. Hvis du f.eks. vil sy en overlocksøm, men ikke vet hvilket stingmønster du skal bruke eller hvordan det skal sys, kan du få råd i dette skjermbildet. Vi anbefaler at nybegynnere bruker denne metoden til å velge stingtype.

1 Angi nyttesømkategori fra startsidene.

2 Trykk på **?**.

3 Trykk på **SYVEILEDNING**.

→ Skjermbildet med råd vises.

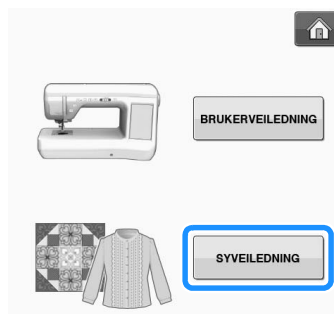



4 Trykk på tasten til kategorien du vil vise syinstruksjoner for.

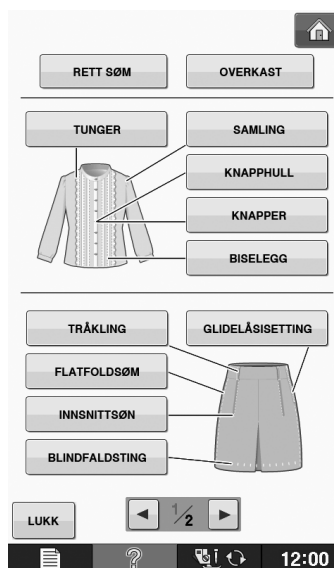

* Trykk på **LUKK** for å gå tilbake til den opprinnelige skjermen.



5 Les forklaringene og velg en passende stingtype.

- Skjermen viser instruksjoner for sying av valgt stingtype. Følg anvisningene for å sy sting.
- * Trykk på  for å vise neste side.
- * Trykk på  for å se forrige side.

Bruke funksjonen mønsterforklaring

Hvis du vil vite mer om bruken av et stingmønster, velger du mønstret og trykker på  og deretter på  for å se en forklaring på dette stingvalget.

Bemerk

- Med mønsterforklaringsfunksjonen kan du vise beskrivelser for mønstrene som er tilgjengelige på skjermbildene for nyttesøm og tegn/prydsøm.
- Beskrivelsene vises for hvert mønster på nyttesømskjermen. Beskrivelse for kategorien tegn/prydsøm vises også.
- Hvis  vises i grått, kan mønsterforklaringsfunksjonen ikke brukes.

Eksempel: Vise informasjon om 

1 Trykk på .

2 Trykk på .

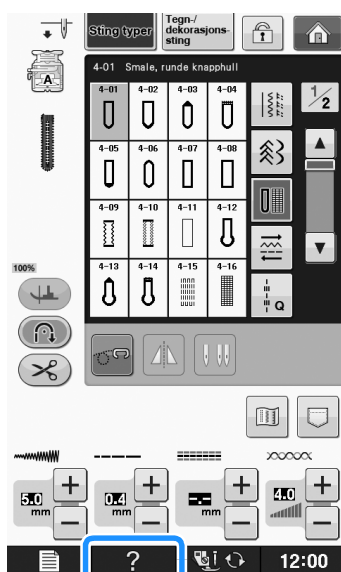

3 Trykk på .

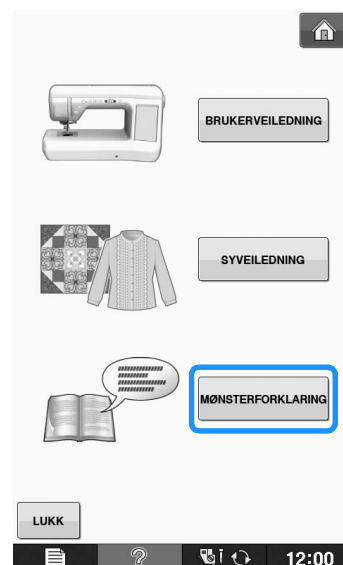

→ Skjermen viser informasjon.



4 Trykk på  for å gå tilbake til den opprinnelige skjermen.

Note

- Innstillingene vises hele tiden for at du skal kunne finjustere stinget.

TRE UNDERTRÅDEN

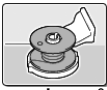
Spole undertråden

Trykk på **?** → BRUKERVEILEDNING → GRUNNFUNKSJON
 →  →  for å vise et videoeksempel på undertrådspoling på LCD-skjermen (se side B-33). Følg trinnene som beskrives nedenfor for å fullføre handlingen.

⚠ FORSIKTIG

- Den medfølgende spolen er utformet spesielt for denne maskinen. Hvis det brukes spoler fra andre modeller, vil maskinen ikke fungere korrekt. Bruk kun spolene som følger med maskinen eller spoler av samme type (reservedelskode: SA156, (XA5539-151)).

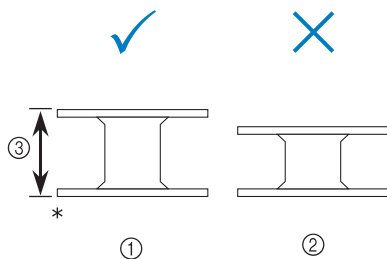

- * Faktisk størrelse
- ① Denne modellen
 - ② Andre modeller
 - ③ 11,5 mm (ca. 7/16")

■ Slik brukes den ekstra spolepinnen

Med denne maskinen kan du vikle spolen uten å ta tråden ut av maskinen. Mens du bruker hovedspolepinnen til å sy, kan du på praktisk måte spole undertråden med hjelp av den ekstra spolepinnen.

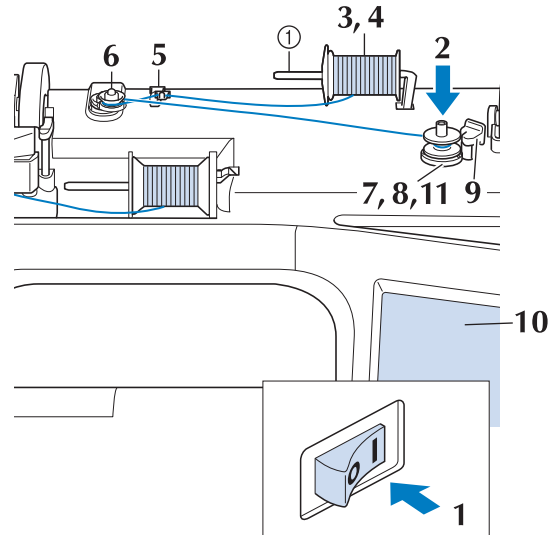

- ① Ekstra spolepinne

- 1 Slå PÅ strømmen og åpne toppdekslet.
- 2 Still sporet i spolen inn med fjæren på spoleapparatets skaft, og sett spolen på skaftet.

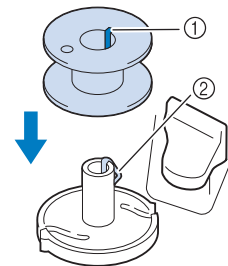

- ① Spor i trådspolen
- ② Fjær på skaftet

3 Sett den ekstra spolepinne i posisjonen "opp".

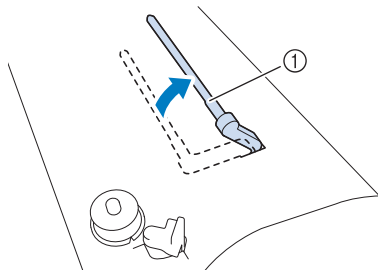

① Ekstra spolepinne

4 Sett trådspolen på den ekstra spolepinne slik at tråden trekkes ut fra forsiden. Skyv spolestopperen så langt inn på spolepinne som mulig for å sette fast trådspolen.

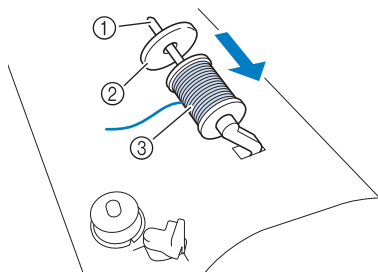

① Spolepinne
② Spolestopper
③ Trådspole

⚠ FORSIKTIG

- Hvis trådspolen og/eller spolestopperen er satt feil på, kan tråden floke seg rundt spolepinne og få nålen til å brette.
- Bruk spolestopperen (stor, middels eller liten) som har en størrelse tilnærmet trådspolens. Hvis det brukes en spolestopper som er mindre enn trådspolen, kan tråden sette seg fast i sporet på enden av spolen og få nålen til å brette.

Note

- Hvis du syr med tynn, krysspunnet tråd, må du bruke den lille spolestopperen og la det være litt avstand mellom stopperen og trådspolen.

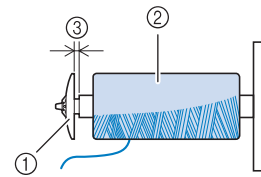

① Spolestopper (liten)
② Trådspole (krysspunnet tråd)
③ Avstand

- Hvis en trådspole med kjerne med en diameter på 12 mm (1/2 tomme) og en høyde på 75 mm (3 tommer) settes på spolepinne, må du bruke dekkelet for spesialverktøy.

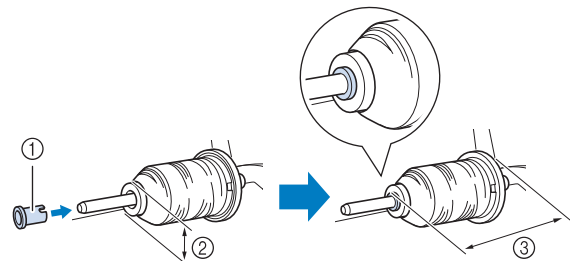

① Spolestopper (spesial)
② 12 mm (1/2")
③ 75 mm (3 tommer)

5 Hold tråden nær trådspolen med høyre hånd. Hold i enden av tråden med venstre hånd, og bruk begge hender til å føre tråden gjennom trådlederen.

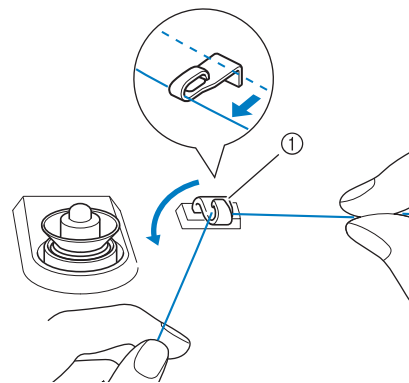

① Trådleder

- 6** Før tråden rundt spennskiven og sørg for at tråden ligger under spennskiven.

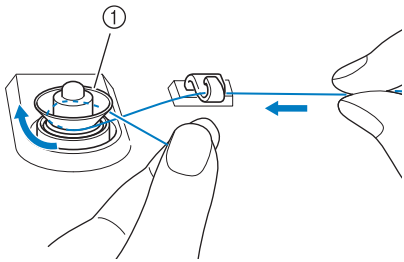

- ① Spennskive
→ Påse at tråden føres under spennskiven.

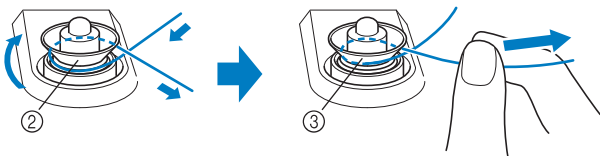

- ② Spennskive
③ Trekk den inn så langt som mulig.
→ Påse at tråden føres sitter godt mellom spennskivene.

- 7** Surr tråden 5-6 ganger rundt spolen med klokken.

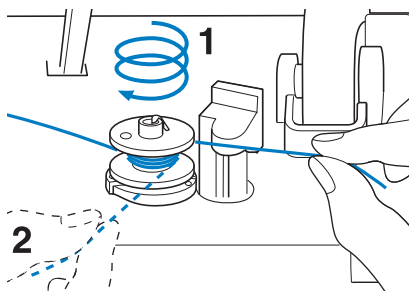

- 8** Før enden av tråden gjennom ledesporet i spoleviklersokkelen, og trekk tråden til høyre for å kutte den over med trådkutteren.

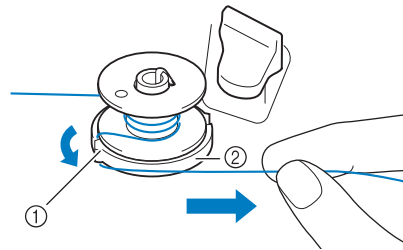

- ① Ledespor (med trådkutter)
② Spoleviklersokkelen

⚠ FORSIKTIG

- Følg den beskrevne fremgangsmåten. Hvis tråden ikke kuttes med trådkutteren og det spoles undertråd, kan tråden vikle seg om spolen og få nålen til å brenke når spolen er nesten tom.

- 9** Skyv bryteren for undertrådspoling til venstre til den klikker på plass.

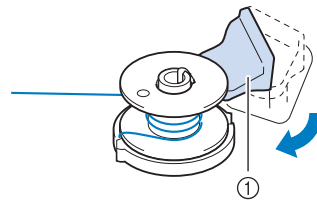

- ① Bryter for undertrådspoling

Note

- Når bryter for undertrådspoling skyves til venstre, slås maskinen over til undertrådspolingsmodus.

→ Vinduet for undertrådspoling vises.

10 Trykk på **START**.

- Undertrådspolingen starter automatisk. Undertrådspolen slutter å rotere når spolingen er ferdig. Bryteren for undertrådspoling går automatisk tilbake til utgangsposisjonen.

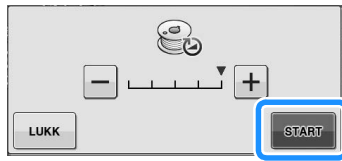



Bemerk

- **START** endres til **STOPP** mens undertråden spoles.
- Hold deg i nærheten av maskinen mens undertråden spoles, for å være sikker på at undertråden spoles riktig. Hvis undertråden spoles feil, trykk straks på **STOPP** for å stoppe spolingen.
- Lyden av spoling med stiv tråd, som f.eks, en nylontråd til quilting, kan være forskjellig fra lyden av spoling av vanlig tråd. Dette er helt normalt.

Note

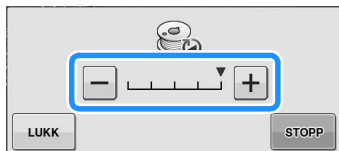
- Du kan endre spolehastigheten ved å trykke på **-** (for å redusere) eller **+** (for å øke) på skjermen for undertrådspoling.



- Trykk på **LUKK** for å minimere vinduet for undertrådspoling. Du kan nå utføre andre handlinger, som å velge stingtype eller justere trådspenningen, mens undertråden spoles.
- Trykk på  (øverst til høyre på skjermen) for å vise vinduet for undertrådspoling igjen.



11 Kutt tråden med trådkutteren, og ta spolen av.

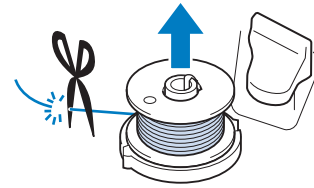

Note

- Trekk ikke i spoleviklersokkelen når spolen tas av. Det kan løsne spoleviklersokkelen, noe som kan skade maskinen.

⚠ FORSIKTIG

- Hvis spolen ikke plasseres korrekt, kan trådspenningen bli løs, noe som kan få nålen til å brette og evt. forårsake skade.

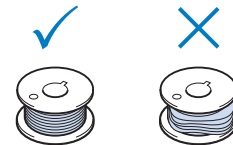

■ Bruke spolepinnen

Du kan bruke hovedspolepinnen til å spole undertråden før du begynner å sy. Du kan ikke bruke denne spolepinne til å spole undertråden mens du syr.

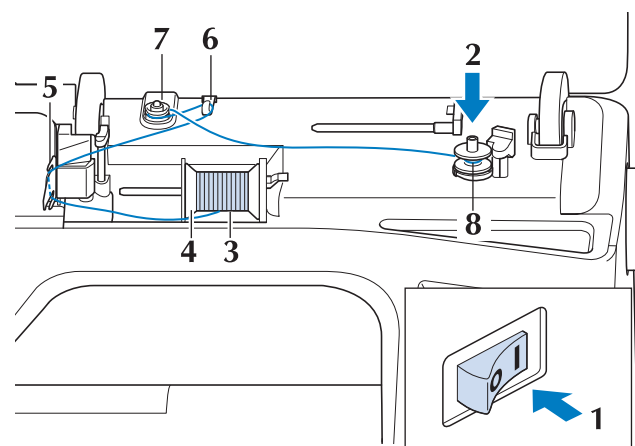

- 1** Slå PÅ strømmen og åpne toppdekelet.
- 2** Still sporet i spolen inn med fjæren på spoleapparatets skaft, og sett spolen på skaftet.

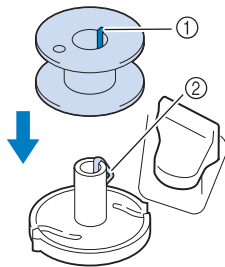

- ① Spor i trådspolen
- ② Fjær på skaftet

- 3** Vend spolepinnen slik at den peker oppover. Sett trådspolen på spolepinnen slik at tråden kommer ut foran på spolen.

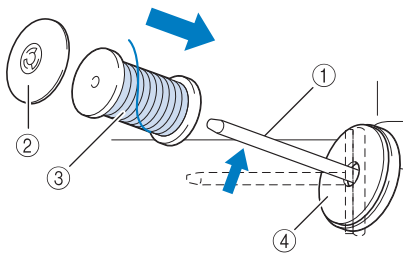

- ① Spolepinne
- ② Spolestopper
- ③ Trådspole
- ④ Spolefilt

- 4** Skyv spolestopperen på spolepinnen så langt som mulig og returner spolepinnen til utgangsposisjon.

- 5** Hold tråden med begge hender og trekk tråden opp fra under trådlederplaten.

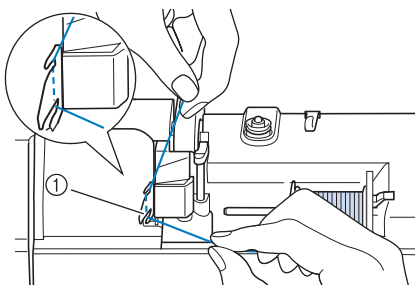

- ① Trådlederplate

- 6** Før tråden gjennom trådlederen.

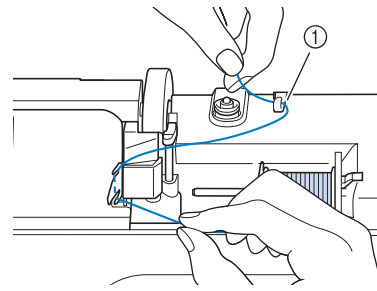

- ① Trådleder

- 7** Før tråden rundt spennskiven og sørg for at tråden ligger under spennskiven.

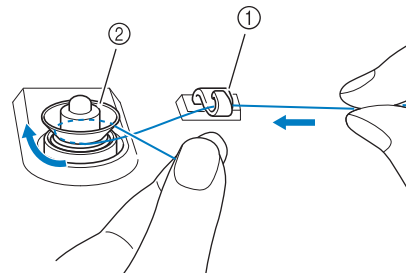

- ① Trådleder
- ② Spennskive

- 8** Følg trinnene **7** t.o.m. **11** på Side B-38 t.o.m. B-39.

■ Løse trådfloker under spoleviklersokkelen

Hvis undertrådspolingen starter og tråden ikke er ført riktig gjennom spennskiven, kan tråden sette seg fast under spoleviklersokkelen.

Vikle av tråden med følgende fremgangsmåte.

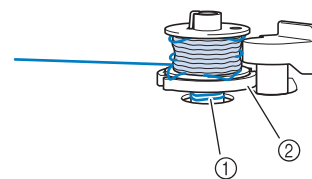

- ① Tråd
- ② Spoleviklersokkelen

⚠ FORSIKTIG

- Ikke ta av spoleviklersokkelen selv om tråden setter seg fast under setet. Det kan føre til skader.

- 1 Hvis tråden setter seg fast under spoleviklersokkelen, trykk på **STOPP** én gang for å stanse spoling.

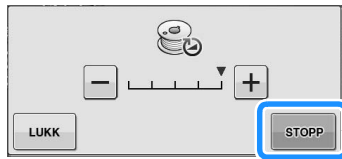

- 2 Kutt tråden med kutteren ved siden av spennskiven.

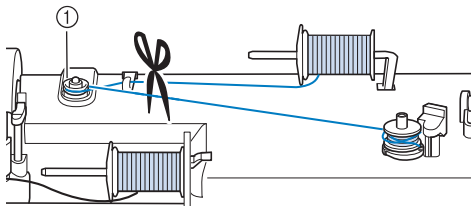

① Spennskive

- 3 Trykk på bryteren for undertrådspoling til høyre, og hev spolen minst 10 cm (4") fra skaftet.

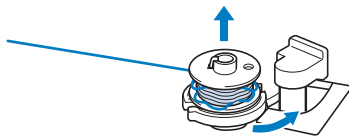

- 4 Kutt tråden nær spolen og hold tråden med venstre hånd. Vikle tråden mot klokken nær spoleviklersokkelen med høyre hånd som vist nedenfor.

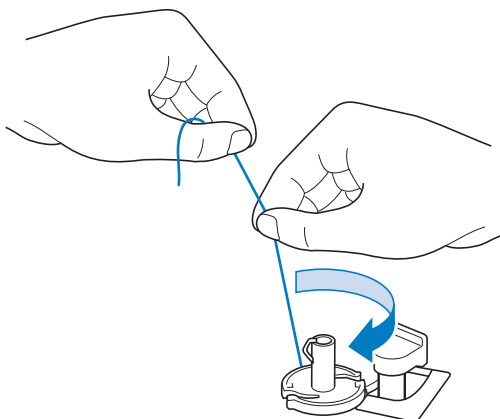

- 5 Spol undertråden på nytt.



Bemerk

- Påse at tråden føres riktig under spennskiven (Side B-38).

Plassering av spolen

Trykk på **?** → **BRUKERVEILEDNING** → **GRUNNFUNKSJON**

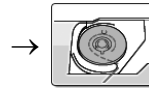

→ i denne rekkefølgen for å vise et videoeksempel på dette på LCD-skjermen (se side B-33). Følg trinnene som beskrives nedenfor for å fullføre handlingen.

⚠ FORSIKTIG

- Bruk en undertråd som er spolet korrekt. Ellers kan nålen brenke, eller trådspenningen vil bli feil.

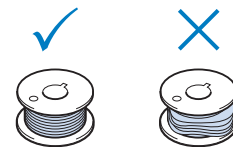

- Den medfølgende spolen er utformet spesielt for denne maskinen. Hvis det brukes spoler fra andre modeller, vil maskinen ikke fungere korrekt. Bruk kun spoler som følger med maskinen eller spoler av samme type (reservedelskode: SA156, (XA5539-151)).

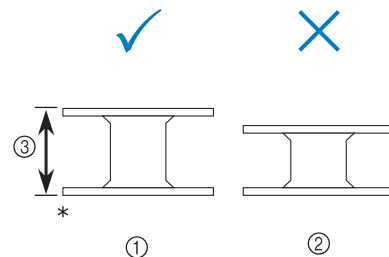

* Faktisk størrelse

① Denne modellen

② Andre modeller

③ 11,5 mm (ca. 7/16")

- Husk å trykke på **↺↻** på LCD-skjermen før du setter i eller bytter undertrådspole, da du kan skade deg hvis det trykkes på "Start/Stopp"-knappen eller en annen knapp og maskinen begynner å sy.

- 1 Trykk på **↺↻**.

2 Skyv spoledeksellåsen mot høyre.

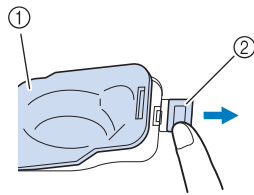

- ① Spoledeksel
- ② Lås
- Spoledekslet åpnes.

3 Ta av spoledekslet.

4 Sett spolen inn med høyre hånd slik at enden av tråden er mot venstre, og deretter, etter å ha trukket tråden bestemt runde klaffen med venstre hånd som vist, skal du trekke lett i tråden for å føre den gjennom åpningen.

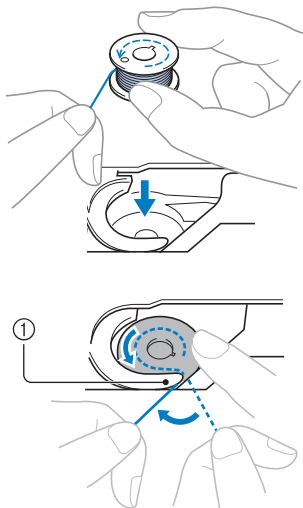

- ① Tab
- * Sørg for å sette inn spolen på korrekt måte.

⚠ FORSIKTIG

- Sørg for at du monterer spolen slik at tråden vikles ut i korrekt retning, ellers kan tråden ryke eller få feil spenning.

Note

- Rekkefølgen som spoletråden skal føres gjennom spolehuset angis av merker på spolehuset. Sørg for at maskinen tres som anvist.

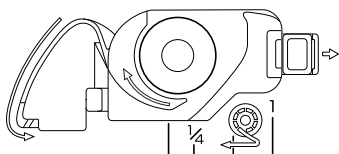

5 Mens du holder ned spolen med høyre hånd som vist, før tråden gjennom åpningen (1 og 2).

- * Nå må du også sjekke at spolen roterer lett mot klokken.

Trekk deretter tråden mot deg for å klippe den av med kutteren (3).

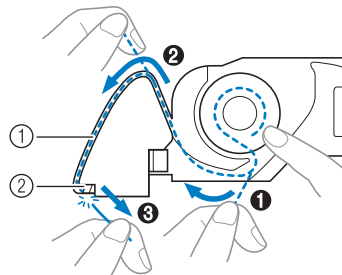

- ① Åpning
- ② Kutter (klipp av tråden med kutteren).
- Trådkutteren kutter tråden.

Sørg for at tråden føres korrekt gjennom den flate fjæren i spolehuset. Hvis den ikke er satt korrekt inn, må du montere tråden på nytt.

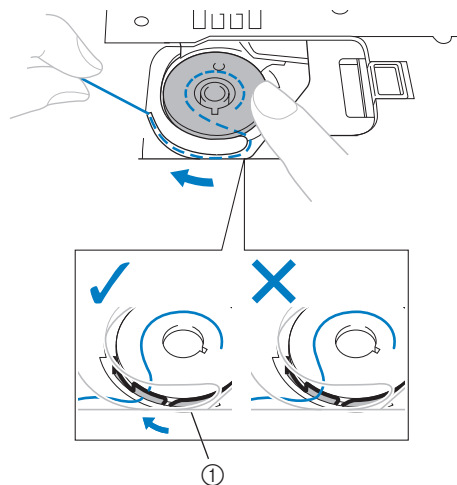

- ① Flat fjær

⚠ FORSIKTIG

- Hold spolen nede med fingeren og trekk undertråden korrekt av. Hvis ikke kan tråden ryke eller trådspenningen bli feil.

- 6** Sett tappen inn nederst til venstre på spoledekslet (1), og trykk lett ned på høyre side av dekslet (2) for å lukke det.

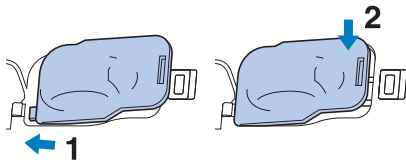

- 7** Trykk på  for å låse opp alle taster og knapper.

Trekke opp undertråden

Det kan være noen former for sying der du vil trekke opp undertråden, f.eks. ved sying av rynkesting, innsnitt eller frihåndsqilting eller -brodering.



Note

- Du kan trekke opp undertråden etter å ha tredd overtråden ("TREING AV OVERTRÅD" på side B-44).

- 1** Før undertråden gjennom sporet. Følg pilen i illustrasjonen.

- * Ikke kutt tråden med trådkutteren.
- * Sett ikke spoledekslet på igjen.

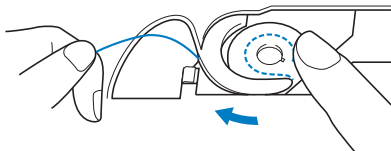

- 2** Hold overtråden og trykk på nåleposisjonsknappen for å senke nålen.

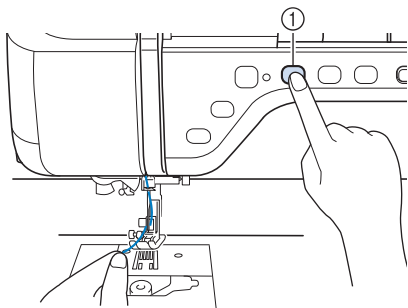

① Nåleposisjonsknapp

- 3** Trykk på nåleposisjonsknappen for å heve nålen.

- 4** Trykk på  for å låse alle taster og knapper.

- 5** Trekk forsiktig i overtråden. En løkke av undertråden vil komme ut av hullet i nåleplaten.

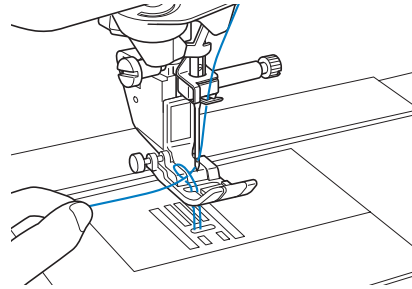

- 6** Trekk opp spoletråden, legg den under trykkfoten og trekk den omtrent 100 mm (ca. 4 tommer) mot baksiden av maskinen, slik at den kommer på nivå med overtråden.

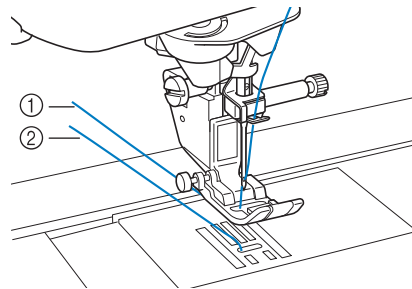

- ① Overtråd
- ② Undertråd

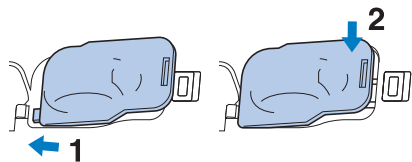

- 7** Sett spoledekslet på igjen.



- 8** Trykk på  for å låse opp alle taster og knapper.

TREING AV OVERTRÅD

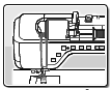
Treing av overtråd

Trykk på **?** → BRUKERVEILEDNING → GRUNNFUNKSJON
 →  →  i denne rekkefølgen for å vise et videoeksempel på dette på LCD-skjermen (se side B-33). Følg trinnene som beskrives nedenfor for å fullføre handlingen.

⚠ FORSIKTIG

- Sørg for at maskinen tres korrekt. Feil treing kan få tråden til å floke seg og brette nålen, noe som kan forårsake skade.
- Når du bruker overtransportøren, sidekutteren eller tilbehør som ikke følger med denne maskinen, må du montere tilbehøret først etter å ha tredd maskinen.

Note

- Den automatiske nåletreingsfunksjon kan brukes med symaskinnåler i størrelsen 75/11 til 100/16.
- Tråd som f.eks. gjennomsiktig nylonmonofilamenttråd og tråd med en tykkelse på 130/20 eller mer, kan ikke brukes sammen med den automatiske nåletreingsfunksjon.
- Den automatiske nåletreingsfunksjon kan ikke brukes med vingesnål eller dobbeltnål.

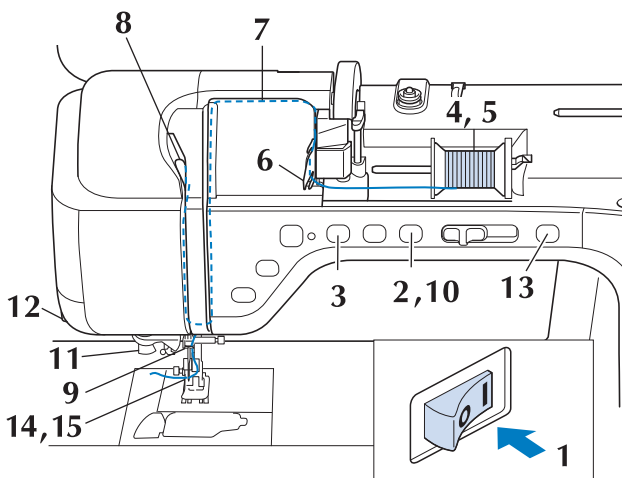

1 Slå på strømmen.

2 Trykk på trykkfotløfteknappen for å heve trykkfoten.

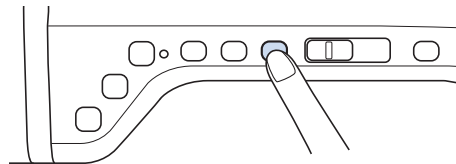

→ Overtrådshullet åpnes slik at maskinen kan tres.

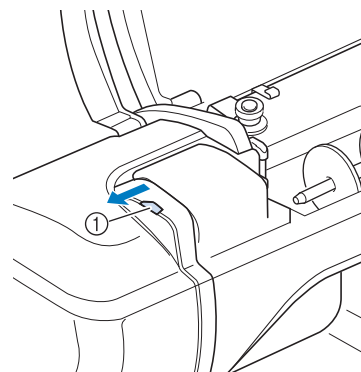

① Overtrådshull

Note

- Denne maskinen er utstyrt med et overtrådshull, slik at du kan kontrollere at overtråden tres riktig.

3 Trykk på nåleposisjonsknappen for å heve nålen.

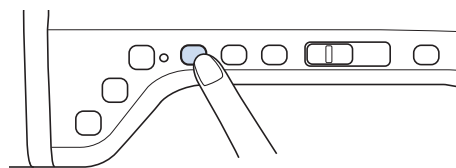

Bemerk

- Hvis du forsøker å tre i nålen automatisk uten å heve nålen, er det mulig at tråden ikke tres i riktig.

- 4** Vend spolepinnen slik at den peker oppover. Sett trådspolen på spolepinnen slik at tråden kommer ut foran på spolen.

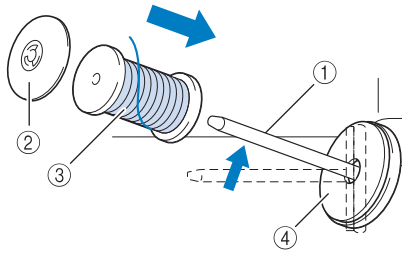

- ① Spolepinne
- ② Spolestopper
- ③ Trådspole
- ④ Spolefilt

- 5** Skyv spolestopperen på spolepinnen så langt som mulig og returner spolepinnen til utgangsposisjon.

⚠ FORSIKTIG

- Hvis trådspolen og/eller spolestopperen er satt feil på, kan tråden floke seg rundt spolepinnen og få nålen til å brette.
- Bruk spolestopperen (stor, middels eller liten) som har en størrelse tilnærmet trådspolens. Hvis det brukes en spolestopper som er mindre enn trådspolen, kan tråden sette seg fast i sporet på enden av spolen og få nålen til å brette.

📖 Note

- Hvis du syr med tynn, krysspunnet tråd, må du bruke den lille spolestopperen og la det være litt avstand mellom stopperen og trådspolen.

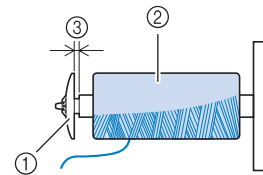

- ① Spolestopper (liten)
- ② Trådspole (krysspunnet tråd)
- ③ Avstand

- Hvis en trådspole med kjerne med en diameter på 12 mm (1/2 tomme) og en høyde på 75 mm (3 tommer) settes på spolepinnen, må du bruke dekslet for spesialverktøy.

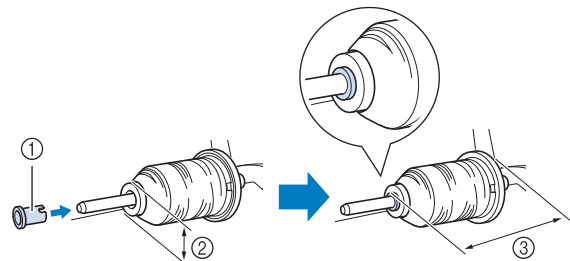

- ① Spolestopper (spesial)
- ② 12 mm (1/2")
- ③ 75 mm (3 tommer)

- 6** Hold tråden med begge hender og trekk tråden opp fra under trådlederplaten.

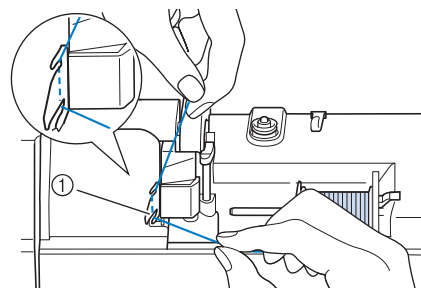

- ① Trådlederplate

- 7** Hold tråden i høyre hånd, og før tråden gjennom trådleder i retningen som indikeres.

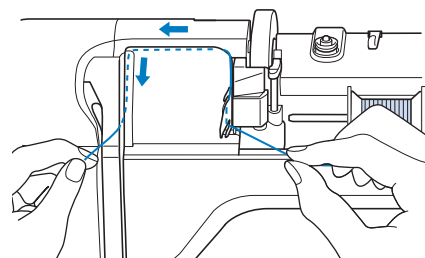

- 8** Før tråden ned, opp og deretter ned gjennom sporet, som vist på illustrasjonen.

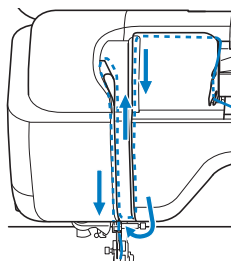

Note

- Se i det øvre sporet for å sjekke om tråden fanges av trådopptakshendelen som er synlig i det øvre sporet.

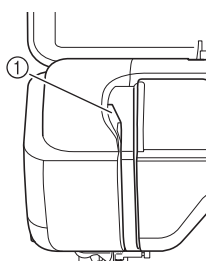

- ① Se i det øvre sporet

- 9** Før overtråden gjennom nålestangens trådleder (merket med "6") ved å holde tråden med begge hender og føre den som vist i illustrasjonen.

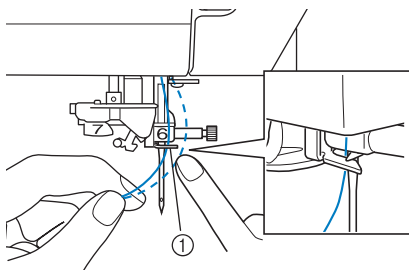

- ① Nålestangens trådleder

- 10** Trykk på knappen "Trykkfotløfter" for å senke trykkfoten.

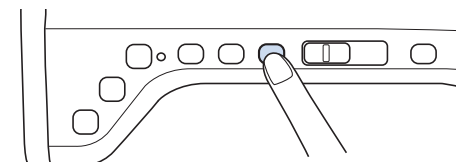

- 11** Før tråden gjennom trådlederskivene (merket med "7"). Sørg for at tråden går gjennom sporet i trådlederen.

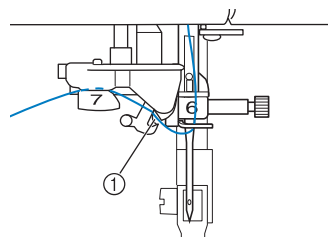

- ① Spor i trådleder

- 12** Trekk tråden opp gjennom trådkutteren for å kutte tråden, som vist i illustrasjonen.

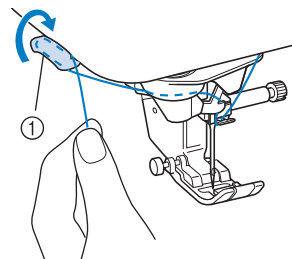

- ① Trådkutter

Bemerk

- Når du bruker tråd som kommer raskt av spolen, som metalltråd, kan det være vanskelig å tre nålen hvis tråden er klippet. Isteden for å bruke trådkutteren skal du derfor trekke ut omtrent 80 mm (ca. 3 tommer) med tråd etter å ha ført den gjennom trådførerskivene (merket "7").

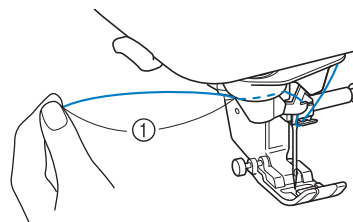

- ① 80 mm (ca. 3") eller mer

- 13** Trykk på knappen for automatisk treing for å få maskinen til å tre nålen automatisk.

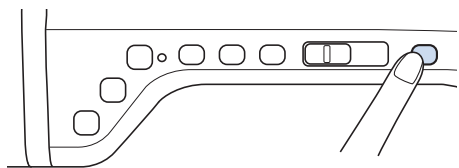

→ Tråden føres gjennom nåløyet.



Note

- Når du trykker på knappen for automatisk treing, senkes trykkfoten automatisk. Når treingen er ferdig, flyttes trykkfoten tilbake til posisjonen den hadde før det ble trykket på knappen "Automatisk treing".

- 14** Trekk forsiktig i den trådenden som ble ført gjennom nåløyet.

- * Hvis det har dannet seg en løkke på tråden som ble tredd gjennom nåløyet, trekker du forsiktig i løkken til baksiden av nålen.

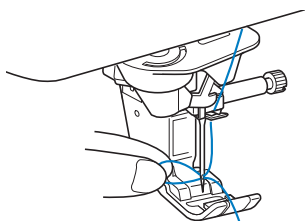

Bemerk

- Ved å trekke forsiktig i tråden unngår du at nålen brekker.

- 15** Trekk ut ca. 5 cm (ca. 2") av tråden og før den under trykkfoten mot baksiden av symaskinen.

→ Hev trykkføthendelen hvis trykkfoten er senket.

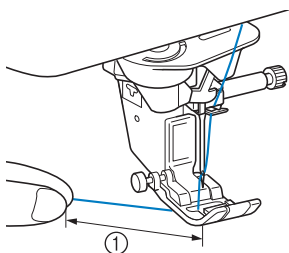

① Omtrent 5 cm (ca. 2 tommer)



Note

- Hvis nålen ikke kunne tres, eller hvis tråden ikke ble ført gjennom nålestangens trådledere, må du starte på nytt fra trinn **3**. Tre deretter tråden gjennom nåløyet i samsvar med trinn **9**.



Bemerk

- Enkelte nåler kan ikke tres med nåletreeren. Hvis det er tilfellet, må du i stedet for å bruke nåletreeren føre tråden manuelt gjennom nåløyet fra fronten når tråden er ført gjennom nålestangens trådleder (merket "6").

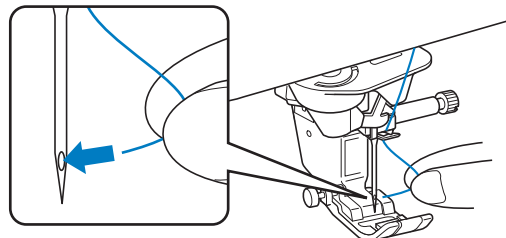

Bruke dobbeltnålmodusen

Dobbeltnålen kan kun brukes til mønstre som viser



etter at de er valgt. Før du velger et stingmønster må du kontrollere at det kan sys i dobbeltnålmodus (se "STINGINNSTILLINGSDIAGRAM" på side S-67).

⚠ FORSIKTIG

- Dobbeltnål (reservedelskode X59296-151) anbefales for denne maskinen. Kontakt din autoriserte forhandler for reservenåler (størrelse 2.0/11 anbefales).
- Husk å stille inn dobbeltnålmodus når du bruker dobbeltnålen. Hvis dobbeltnålen brukes mens maskinen er i enkeltstående funksjon, kan nålen brenne og forårsake skade.
- Sy ikke med bøyd nåler. Nålen kan brenne og forårsake skade.
- Når du bruke dobbeltnåler, anbefales du å bruke trykkfot "J".
- Når dobbeltnålen brukes kan det forekomme sammenklumpede sting, avhengig av stofftype og tråden som brukes. Bruk monogramfoten "N" til prydsøm.
- Før du bytter nål eller trer maskinen må du huske å trykke på  på LCD-skjermen, da det ellers kan føre til personskafe hvis det trykkes på "Start/Stop"-knappen og maskinen begynner å sy.

- 1** Trykk på  og sett i dobbeltnålen ("BYTTE NÅL" på side B-53).

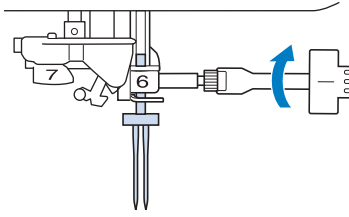

- 2** Tre den første nålen i samsvar med anvisningene for å tre en enkelnål ("Treing av overtråd" på side B-44).

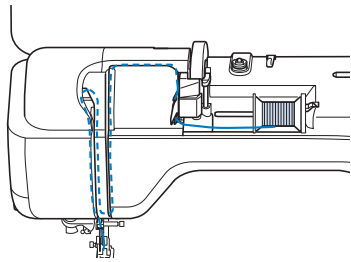

- 3** Tre tråden gjennom nålestangens trådledere, og tre deretter nålen på venstre side manuelt.

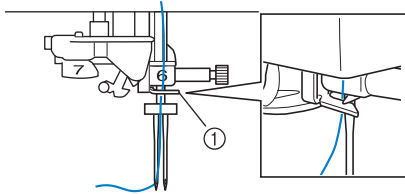

① Nålestangens trådleder



Bemerk

- Knappen for automatisk treing kan ikke brukes. Tre dobbeltnålen manuelt fra forsiden mot baksiden. Hvis knappen for automatisk treing brukes, kan maskinen skades.

- 4** Trekk den ekstra spolepinne opp, og sett den i hevet posisjon.

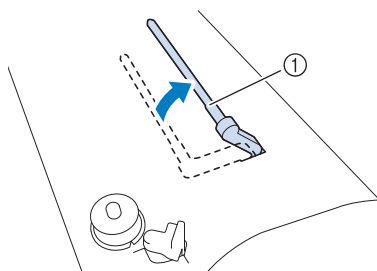

① Ekstra spolepinne

- 5** Sett den ekstra trådspolen på den ekstra spolepinne slik at tråden trekkes opp fra forsiden. Skyv spolestopperen så langt inn på spolepinne som mulig for å sette fast trådspolen.

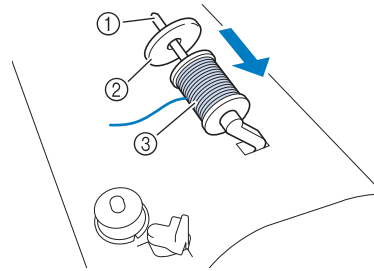

- ① Spolepinne
- ② Spolestopper
- ③ Trådspole

- 6** Hold tråden fra spolen med begge hender, og før tråden inn i trådlederen.

* Ikke tre tråden gjennom spennskivene.

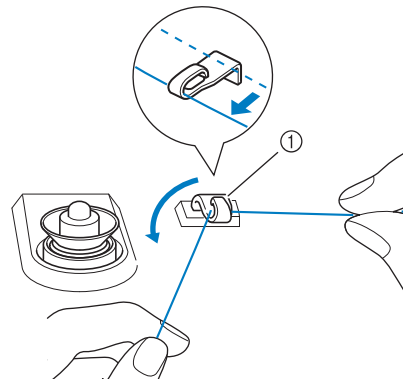

① Trådleder

- 7** Hold tråden fra spolen og trekk tråden opp gjennom det nedre hakket i trådlederplaten, deretter gjennom det øvre hakket. Hold enden av tråden med venstre hånd og før tråden gjennom sporet. Følg pilene i illustrasjonen.

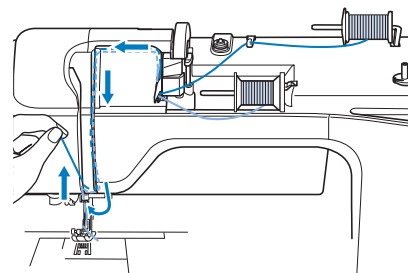

- 8** Fortsett å tre tråden, men ikke tre den gjennom nålestangens trådleder "6". Tre i nålen på høyre side.

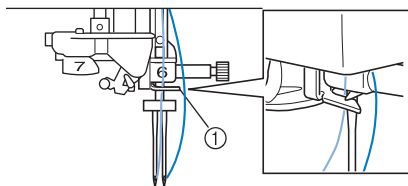

① Nålestangens trådleder

- 9** Trykk på

- 10** Velg et stingmønster. (Eksempel:)

* Se "STINGINNSTILLINGSDIAGRAM" på side S-67 for korrekt stingtype å bruke sammen med trykkfot "J".

→ Valgt stingtype vises.



Bemerk

- Hvis tasten er lysegrå når stingtypen er valgt, kan ikke den valgte stingtypen sys med dobbeltnålmodus.

- 11** Trykk på for å velge dobbeltnålmodus.

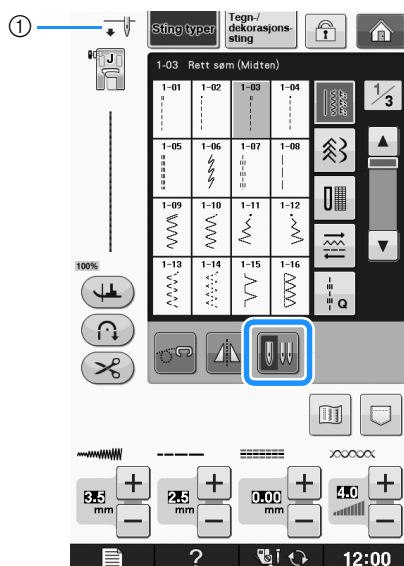

① Enkeltnål-/doppeltnålinnstilling

→ vises.

⚠ FORSIKTIG

- Husk å stille inn dobbeltnålmodus når du bruker dobbeltnålen. Hvis dobbeltnålen brukes mens maskinen er i enkeltnålfunksjon, kan nålen brette og forårsake skade.

- 12** Begynn å sy.

Eksempel på sying med dobbeltnål

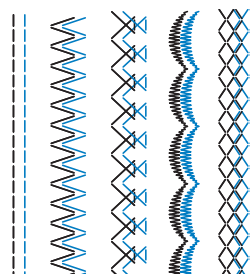

Note

- Hvis du vil endre sømretning mens du syr med dobbeltnålen, hever du nålen fra stoffet, løfter trykkfotarmen og snur stoffet.

Bruk av tråd som trekkes raskt av

■ Bruk av trådnett

Hvis du bruker gjennomsiktig nylontråd, metalltråd eller annen sterk tråd, må du sette det medfølgende trådnettet over trådspolen før du bruker den. Når du bruker spesialtråd bør du tre den manuelt. Hvis trådnettet er for langt, brettes det slik at det passer til spolestørrelsen før det settes over trådspolen.

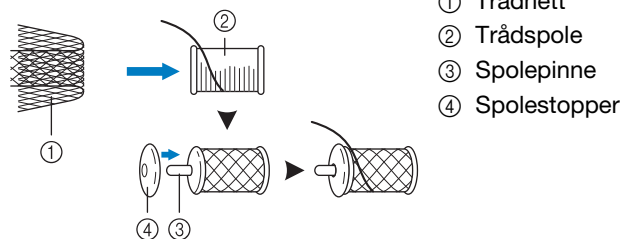

- ① Trådnett
- ② Trådspole
- ③ Spolepinne
- ④ Spolestopper



Note

- Når du trer spolen med trådnettet på, må du passe på at 5 cm - 6 cm (ca. 2 " - 2,5 ") med tråd trekkes av.
- Det kan være nødvendig å justere trådspenningen når trådnettet brukes.

■ Bruke den vertikale spolepinnen

Bruk den vertikale spolepinnen når du bruker en uregelmessig utformet spole og når du syr eller broderer med metalltråd.

1 Sett den vertikale spolepinnen på spoleviklerakselen.

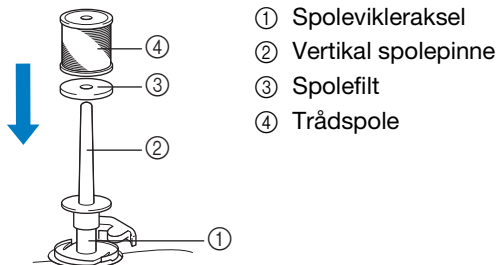



2 Monter spolefilten og trådspolen i denne rekkefølgen, og tre deretter overtråden.

Note

- Når du setter på trådspolen, må den settes slik at tråden vikles av fra forkant av spolen.
- Hvis du bruker metalltråd, anbefaler vi at du bruker en 90/14-symaskinnål til hjemmebruk.
- Denne metoden forhindrer at tråden vrir ettersom den kommer av spolepinnen.

BYTTE AV TRYKKFOT

⚠ FORSIKTIG

- Trykk alltid på  på skjermen før du skifter trykkfot. Hvis du ikke trykker på  og du trykker på Start/Stopp-knappen eller en annen knapp, starter maskinen og kan forårsake skade.
- Bruk alltid korrekt trykkfot til valgt stingmønster. Hvis du bruker feil trykkfot, kan nålen treffe trykkfoten og bøyes eller brytes, og du kan komme til skade.
- Bruk kun en trykkfot som er beregnet til maskinen. Hvis du bruker en annen trykkfot, kan det føre til skade.

Fjerne trykkfoten

- 1 Trykk på nåleposisjonsknappen for å heve nålen.

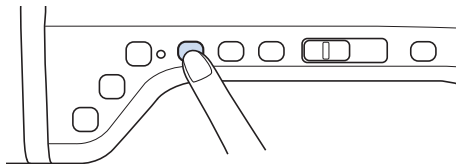

- 2 Trykk på .

- * Hvis meldingen "OK å senke trykkfoten automatisk?" vises på LCD-skjermen, må du trykke på OK for å fortsette.
- Hele skjermen blir hvit, og alle taster og kommandoknapper låses.

- 3 Løft trykkfotarmen.

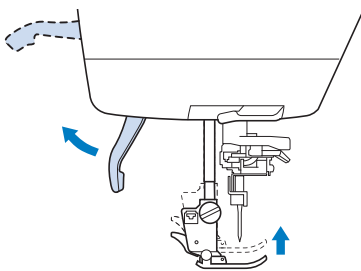

- 4 Trykk på den sorte knappen på trykkfotholderen, og fjern trykkfoten.

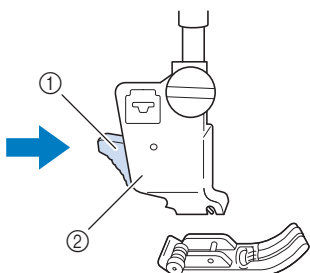

- ① Svart knapp
- ② Trykkfotholder

Montering av trykkfoten

⚠ FORSIKTIG

- Kontroller at trykkfoten er festet i riktig retning, da nålen ellers kan treffe trykkfoten slik at nålen brytes, noe som kan føre til personskade.

- 1 Sett den nye trykkfoten under holderen, og still trykkfotpinnen inn med snittet i holderen. Senk trykkfotarmen slik at trykkfotpinnen smetter inn i snittet i holderen.

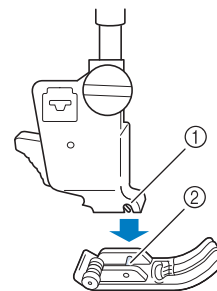

- ① Hakk
- ② Pinne

- 2 Trykk på  for å låse opp alle taster og knapper.

- 3 Løft trykkfotarmen.

Feste trykkfoten med den medfølgende adapteren

Du kan feste trykkfoten (ekstrautstyr) ved bruk av den medfølgende adapteren og lille skruen. For eksempel overtansportøren, frihånds ekkoquiltefot "E", frihåndsquiltefot osv.

Følgende fremgangsmåte viser hvordan man fester overtransportøren som et eksempel.



■ Montering av overtransportøren

Overtransportøren holder stoffet mellom trykkfoten og transportøren for å føre stoffet fremover. Det gir deg bedre styring på stoffet når du syr vanskelige stoffer (som quiltet stoff eller fløyel), eller stoff som lett glir (som vinylstoff, lær eller syntetisk lær).

- 1 Følg trinnene i "Fjerne trykkfoten" på forrige side.
- 2 Løsne skruen på trykkfotholderen for å fjerne trykkfotholderen.

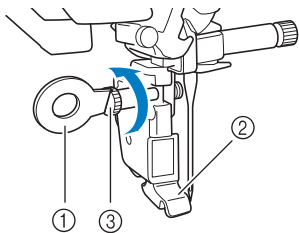

- ① Skiveformet skrutrekker
- ② Trykkfotholder
- ③ Trykkfotholderskrue

- 3 Fjern skruen på trykkfoten helt fra trykkfotakselen.

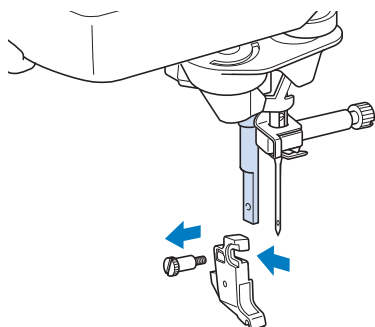

- 4 Sett adapteren på trykkfotstangen og still inn den flate siden på adapteråpningen på den flate siden av trykkstangen. Skyv den opp så langt som mulig og stram deretter skruen forsvarlig med skrutrekkeren.

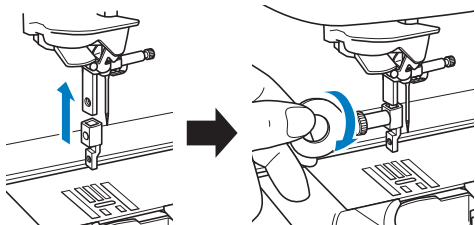

- 5 Skru den medfølgende lille skruen 2 eller 3 ganger for hånd.

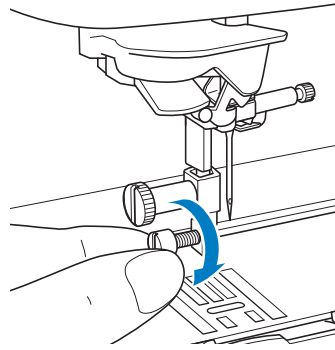

- 6 Sett betjeningsarmen på overtransportøren slik at nåleskruen står midt i gafflene. Plasser halsen på overtransportøren på adapteren som er festet til trykkfotstangen.

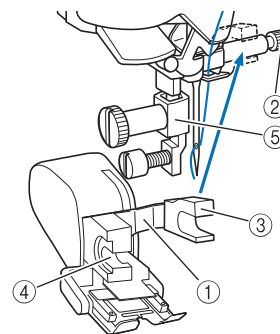

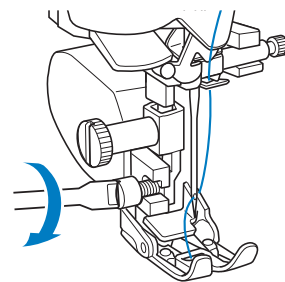

- ① Betjeningsarm
- ② Nåleskrue
- ③ Gaffel
- ④ Overtransportørens hals
- ⑤ Adapter

- 7 Senk trykkfotarmen. Stram den lille skruen forsvarlig med en stor skrutrekker.



BYTTE NÅL

⚠ FORSIKTIG

- Trykk alltid på  på skjermen før du skifter nål. Hvis det ikke trykkes på , og det trykkes på Start/Stopp-knappen eller en annen betjeningsknapp ved et uhell, starter maskinen og kan forårsake skade.
- Bruk kun alminnelige symaskinnåler til hjemmebruk. Andre nåler kan bøyes eller brette, og du kan komme til skade.
- Sy aldri med en bøyd nål. En bøyd nål kan lett brette, og du kan komme til skade.

 **Note**

- For å kontrollere om nålen legger du den flate side på et flatt underlag. Sjekk nålen ovenfra og fra begge sider. Bøyde nåler bør kastes.

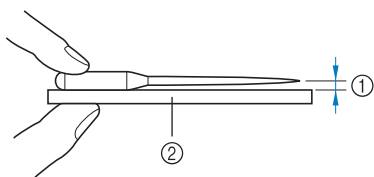

- ① Parallelt mellomrom
② Jevn flate (spoledeksel, glass osv.)

- 1** Trykk på nåleposisjonsknappen for å heve nålen.

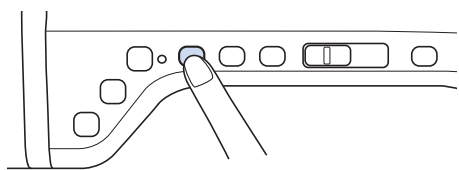

- 2** Trykk på .

- * Hvis meldingen "OK å senke trykkfoten automatisk?" vises på LCD-skjermen, må du trykke på OK for å fortsette.
- Hele skjermen blir hvit, og alle taster og kommandoknapper låses.

 **Bemerk**

- Før du bytter nål bør du dekke over hullet i nåleplaten med et stykke stoff eller papir. Dette forhindrer at nålen faller inn i symaskinen.

- 3** Bruk skrutrekkeren til å dreie skruen mot fronten på maskinen, og løsne skruen. Fjern nålen.

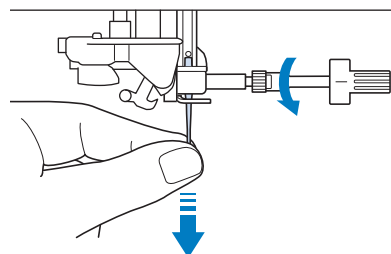
 **Bemerk**

- Trykk ikke hardt på nåleskruen. Det kan skade nålen eller maskinen.

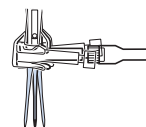

- 4** Sett den nye nålen helt opp i toppen av nålestopperen (visningsvindu) i nåleholderen, slik at den flate siden vender bakover. Bruk en skrutrekker til å stramme skruen på nåleklemmen godt.

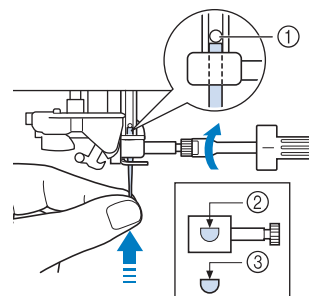

- ① Nålestopper
② Hull til innsetting av nålen
③ Nålens flate side

⚠ FORSIKTIG

- Skyv nålen helt opp, til den berører nålestopperen, og stram nåleskruen godt med skrutrekkeren. Hvis nålen ikke er satt helt opp, eller hvis nåleskruen er løs, kan nålen brette eller maskinen skades.

- 5** Trykk på  for å låse opp alle taster og knapper.

OM NÅLEN OG STOFFET

Om nålen

Symaskinnålen er kanskje den viktigste delen av symaskinen. Når du velger korrekt nål til ditt syarbeide får du et pent resultat og færre problemer. Nedenfor finner du noen ting du bør huske om nåler.

- Jo lavere nålenummer, desto tynnere nål. Når nummeret stiger, blir nålene tykkere.
- Bruk tynne nåler til lette stoffer og tykkere nåler til tykke stoffer.
- Bruk kulenålen (gullfarget) 90/14 til elastiske stoffer for å unngå å hoppe over sting.
- Bruk kulenålen (gullfarget) 90/14 ved sying av tegn eller prydsøm for å unngå å hoppe over sting.
- Bruk nål 75/11 til brodering. Bruk kulenål 75/11 til broderimønstre med korte springsting, som bokstaver, når trådtrimming er slått på.
- Det anbefales å bruke en 90/14 nål til brodering i tykke stoffer eller forsterkede materialer (f.eks. denim, tykk skumgummi osv.). En 75/11 nål kan bøye eller brette og føre til skader.



Bemerk

- Du må aldri bruke tråd med vekt på 20 eller lavere. Det kan forårsake funksjonsfeil.

Kombinasjoner av stoff/tråd/nål

Følgende tabell gir informasjon om passende tråd og nål til forskjellige stoffer. Se denne tabellen når du velger tråd og nål til stoffet du vil bruke.

Stofftype/bruk		Tråd		Nålestørrelse
		Type	Størrelse	
Mellomtykke stoffer	Fint klede	Bomullstråd	60 - 90	75/11 - 90/14
	Taft	Syntetisk tråd		
	Flanell, gabardin	Silketråd	50	
Tynne stoffer	Linon	Bomullstråd	60 - 90	65/9 - 75/11
	Georgette	Syntetisk tråd		
	Chaly, sateng	Silketråd	50	
Tykke stoffer	Denim	Bomullstråd	30	90/14 - 100/16
			50	
	Kordfløyel	Syntetisk tråd	50 - 60	
	Tweed	Silketråd		
Elastiske stoffer	Jersey	Tråd til strikkestoffer	50 - 60	Kulepunktnål (gullfarget) 75/11 - 90/14
	Trikot			
Stoffer som frynser lett		Bomullstråd	50 - 90	65/9 - 90/14
		Syntetisk tråd		
		Silketråd	50	
Til kantsyng		Syntetisk tråd	30	100/16
		Silketråd	50 - 60	90/14 - 100/16



Note

- For gjennomsiktig monofilament nylontråd må du alltid bruke nålstørrelsene 90/14 eller 100/16. Den samme tråden brukes vanligvis som spoletråd og overtråd.

⚠ FORSIKTIG

- Husk å følge kombinasjonene av stoff/tråd/nål som er angitt i skjemaet. Hvis du bruker feil kombinasjon, spesielt et tykt stoff (f.eks. denim) sammen med en tynn nål (f.eks. 65/9 - 75/11), kan nålen bøyes eller brette og medføre skade. I tillegg kan sømmen bli ujevn, stoffet kan rynke seg eller symaskinen kan hoppe over sting.

FØR BRODERING

Brodering trinn for trinn

Følg trinnene for å forberede maskinen til brodering.

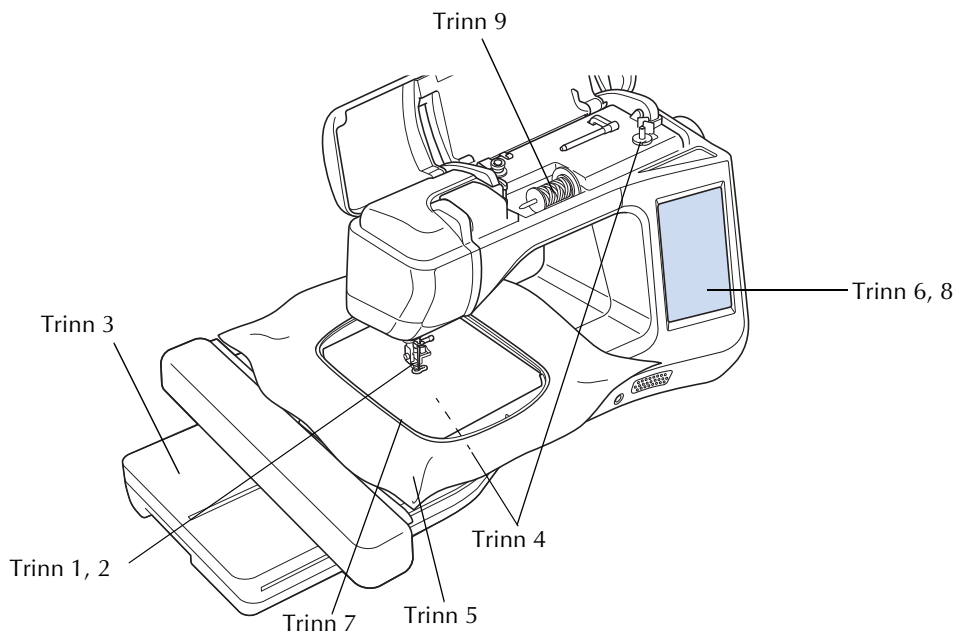

Trinn nr.	Formål	Handling	Side
1	Montering av trykkfot	Sett på broderifot «W» eller «W+».	B-57
2	Kontroll av nålen	Bruk nål 75/11 til brodering. *	B-54
3	Montering av broderienheten	Monter broderienheten.	B-60
4	Innsetting av undertråd	Spol broderiundertråd på spolen og sett den i.	B-36
5	Forberedelse av stoff	Legg avstivningsmateriale under stoffet og monter det i broderirammen.	E-11 til E-16
6	Valg av mønster	Slå på strømmen og velg et broderimønster.	E-3
7	Montering av broderirammen	Monter broderirammen på broderienheten.	E-17
8	Kontroll av layout	Kontroller og juster broderiets størrelse og plassering.	E-19
9	Innsetting av broderingstråd	Sett broderingstråd i i overensstemmelse med mønsteret.	E-21

* Det anbefales å bruke en 90/14 nål ved brodering i tykke stoffer eller avstivningsmateriale (f.eks. denim, tykk skumgummi osv.). Kulenål (gullfarget) 90/14 anbefales ikke for brodering.

Sette på broderifot «W»

⚠ FORSIKTIG

- Trykk alltid på  på skjermen når du monterer en trykkfot. Du kan komme til å trykke på start/stopp-knappen ved et uhell og komme til skade.
- Bruk alltid broderifot "W" til brodering. Hvis du bruker en annen trykkfot, kan nålen treffe trykkfoten slik at den bøyes eller brytes, noe som kan forårsake skade.

- 1** Trykk på nåleposisjonsknappen for å heve nålen.

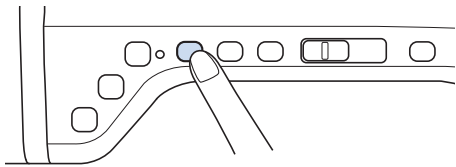

- 2** Trykk på .

→ Hele skjermen blir hvit, og alle taster og kommandoknapper låses.

⚠ FORSIKTIG

- Trykk alltid på  på skjermen når du monterer en trykkfot. Du kan komme til å trykke på start/stopp-knappen ved et uhell og komme til skade.

- 3** Løft trykkfotarmen.

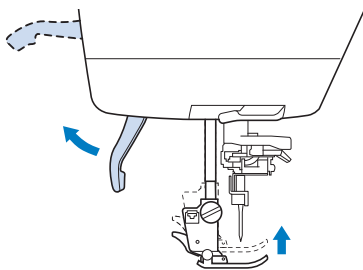

- 4** Trykk på den svarte knappen på trykkfotholderen og fjern trykkfoten.

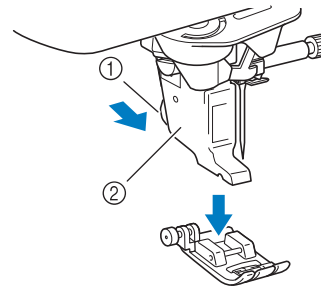

- ① Svart knapp
② Trykkfotholder
→ Fjern trykkfoten fra holderen.

- 5** Bruk medfølgende skrutrekker for å løsne skruen på trykkfotholderen, og fjern deretter holderen.

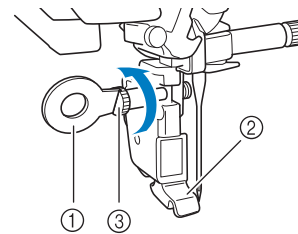

- ① Skrutrekker
② Trykkfotholder
③ Trykkfotholderskrue
→ Fjern trykkfotholderen.

- 6** Plasser broderifoten «W» på trykkfotstangen ved å sikte inn hakket i trykkfoten på den store skruen.

Sett fra siden

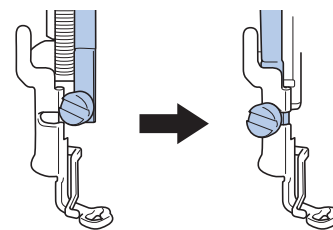

- 7** Hold broderifotholderen på plass med høyre hånd, og stram til trykkfholderskruen med den medfølgende skrutrekkeren.

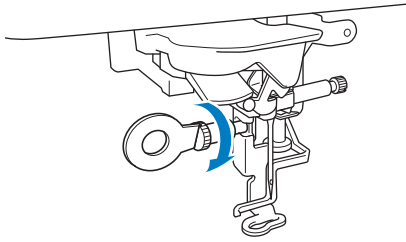

⚠ FORSIKTIG

- Bruk den medfølgende skrutrekkeren til å stramme skruen stramt på broderifoten. Hvis skruen er løs, kan nålen treffe trykkfoten og du kan komme til skade.

- 8** Trykk på  for å låse opp alle taster og knapper.

→ Alle taster og kommandoknapper låses opp, og forrige skjerm vises.

Bruke broderifot «W+» med LED-peker (ekstrautstyr)

Ved å plugge inn koplingen på baksiden av maskinen vil broderinålfallposisjonen bli angitt på stoffet, slik at du kan posisjonere mønstret med nøyaktighet.

■ Sette på broderifot «W+» med LED-peker

⚠ FORSIKTIG

- Trykk alltid på  på skjermen når du monterer en trykkfot. Du kan komme til å trykke på start/stopp-knappen ved et uhell og komme til skade.
- Bruk alltid broderifot "W" til brodering. Hvis du bruker en annen trykkfot, kan nålen treffe trykkfoten slik at den bøyes eller brekker, noe som kan forårsake skade.

- 1** Følg trinnene fra **1** til **5** av "Sette på broderifot «W»" på side B-57.

- 2** Plasser broderifoten med LED-peker på trykkfotstangen ved å sikte inn hakket i trykkfoten på den store skruen.

Sett fra siden

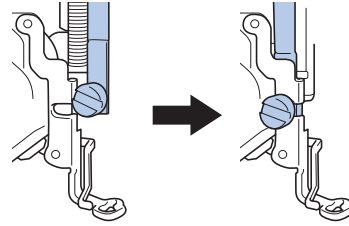

- 3** Hold broderifotholderen på plass med høyre hånd, og stram til trykkfholderskruen med den medfølgende skrutrekkeren.

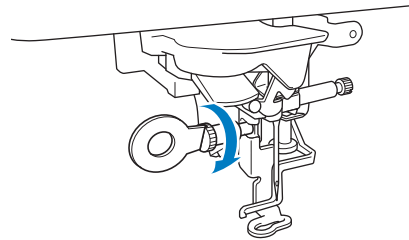

⚠ FORSIKTIG

- Bruk den medfølgende skrutrekkeren til å stramme skruen stramt på broderifoten. Hvis skruen er løs, kan nålen treffe trykkfoten og du kan komme til skade.

- 4** Sett koplingen på broderifot "W+" med LED-peker inn i kontakten på baksiden av maskinen.

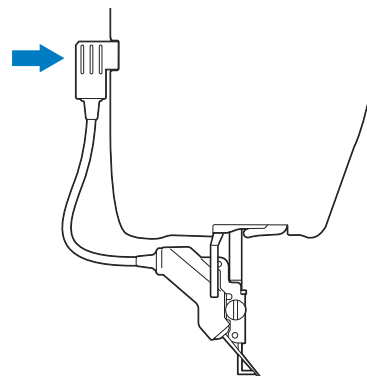

- 5** Trykk på  for å låse opp alle taster og knapper.

→ Alle taster og kommandoknapper låses opp, og forrige skjerm vises.

■ Kontrollere nålens treffpunkt med broderifot «W+» med LED-peker

Før du broderer med broderifot med LED-peker, må du sette deg grundig inn i prosedyrene beskrevet i kapitlene «Broderi» og «Broderiredigering».

1 Trykk på i skjermbildet.

→ LED-pekeren indikerer nålens fallpunkt.



Note

- Når LED-pekeren er slått på justeres høyden på trykkfoten automatisk til stoffets tykkelse.
- Hvis  trykkes på nytt, måles stoffets tykkelse på nytt og trykkfoten settes i den optimale høyden.

* LED-pekeren slås av automatisk ved å senke trykkfoten eller ved å gå tilbake til forrige side.

Bemerk

- Med tykt, elastisk stoff vil posisjonen kun være feilinnstilt på hevede deler av stoffet. I så fall, juster posisjonen manuelt i henhold til tykkelsen på stoffet.
- Posisjonen er ikke korrekt innstilt på stoff som har en ujevn overflate, som quilting. I dette tilfellet bør indikasjonen fra pekeren bare brukes som en referanse.

■ Justere LED-pekeren

Juster LED-pekeren hvis den indikerer et annet punkt enn det faktiske punktet der nålen faller. Før du justerer LED-pekeren, må du merke det faktiske punktet der nålen faller på stoffet som skal broderes og deretter samle opp stoffet og sette på broderirammen.

Bemerk

- Som standard vises noen av tastene som nevnes nedenfor i lysegrått og er ikke tilgjengelige. For å aktivere tastene for spesifisering av innstillingene må du sette broderifot «W+» med LED-peker på maskinen. Tastene aktiveres når broderifoten registreres.

1 Trykk på .

→ Innstillingskjermbildet vises.

2 Trykk på .

→ Skjermen for broderiinnstillinger vises.

Note

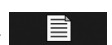
- Når du bruker «Brodering» eller «Rediger broderi» kan du trykke på  for direkte tilgang til skjermen for broderiinnstillinger.

3 Vis side 10 av skjermbildet Broderiinnstillinger.

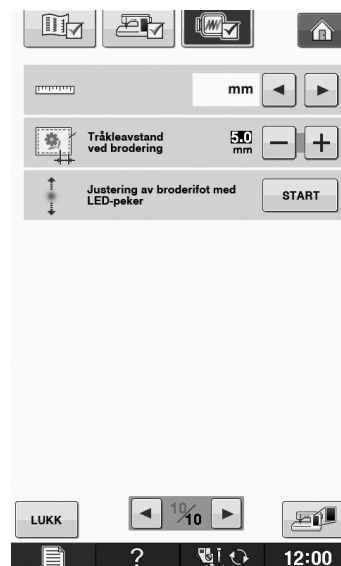

4 Trykk på **START**.

→ Skjermbildet Justering av broderifot «W+» med LED-peker vises.



① Justering av LED-peker

Bemerk

- Den spesifiserte innstillingen lagres i maskinens minne. Dette er nyttig for posisjonering under kontinuerlig brodering.
- For normal bruk setter du innstillingen på «00».

5 Bruk **-** eller **+** til å justere LED-pekeren slik at den indikerer det faktiske stedet der nålen vil falle.

6 Trykk på **LUKK** for å gå tilbake til den opprinnelige skjermen.

Justere lysstyrken til LED-pekeren

1 Følg fremgangsmåten fra trinn **1** til **4** for å vise skjermbildet Justering av broderifot med LED-peker.

2 Bruk **-** eller **+** for å justere lysstyrken på LED-pekeren.

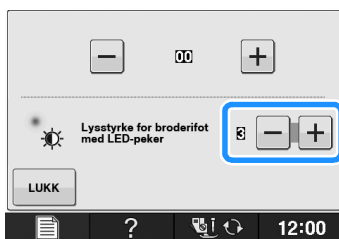

3 Trykk på **LUKK** for å gå tilbake til den opprinnelige skjermen.

Montering av broderienheten

Om broderienheten

⚠ FORSIKTIG

- Flytt ikke symaskinen når broderienheten er montert. Broderienheten kan falle av, og du kan komme til skade.
- Hold hendene og andre ting vekk fra broderiarmen og broderirammen når maskinen broderer. Du kan komme til skade.
- For å unngå å ødelegge broderidesignet ditt må du ikke berøre broderiarmen og rammen mens maskinen broderer.

Bemerk

Du kan også se nyttesøm/prydsøm når broderienheten er montert. Berør  og

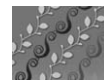

. Transportøren heves automatisk for nyttesøm og prydsøm.

- Slå av strømmen før broderienheten monteres. Ellers kan maskinen ta skade.
- Rør ikke ved broderienhetens indre kontakt. Pinnene på broderienhetens kontakt kan bli skadet.
- Trykk ikke hardt på broderiarmen, og løft ikke enheten i broderiarmen. Ellers kan broderienheten skades.
- Oppbevar broderienheten i oppbevaringsvesken.

1 Slå av strømmen, og ta av den flate bunnplaten.

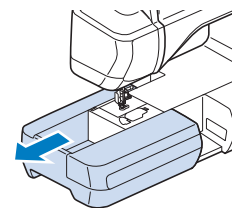

- 2** Sett broderienhetens støpsel i maskinens tilkoblingsport. Fjærhengslet på koblingsportdekslet gir lett tilgang til porten. Trykk lett på portdekslet til enheten klikker på plass.

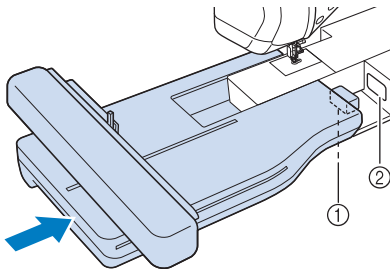

- ① Broderienhetskontakt
② Maskinens koblingsport



Bemerk

- Det må ikke være noe gap mellom broderienheten og symaskinen. Hvis det er et gap, broderes broderimønstrene ikke med den korrekte registrering.
- Skyv ikke til broderiarmen når broderienheten monteres på maskinen. Hvis broderiarmen flyttes, kan det skade broderienheten.

- 3** Slå på strømmen.

→ Følgende melding vises.

- 4** Trykk på .



→ Vognen vil flytte seg til startposisjon.

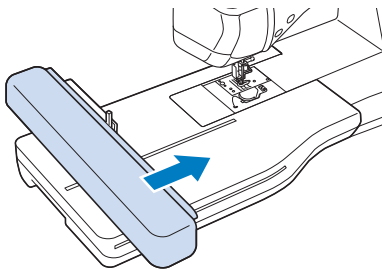

Bemerk

- Enten "Broderi"- eller "Redigering av broderi"-skjermbildet vises, avhengig av innstillingen valgt i innstillingskjermbildet.

■ Demontering av broderienheten

- 1** Trykk på enten  eller , og trykk deretter på .

→ Broderiarmen flyttes til demonteringsposisjon.

⚠ FORSIKTIG

- Fjern alltid broderirammen før du trykker på . Ellers kan rammen berøre broderifoten og forårsake skade.
- Broderienheten passer ikke ned i kassen hvis dette trinnet ikke utføres.

- 2** Slå av strømmen.



Bemerk

- Husk å slå av maskinen før du fjerner broderienheten, ellers kan maskinen bli skadet.

- 3** Hold utløserknappen nede, og trekk broderienheten vekk fra maskinen.

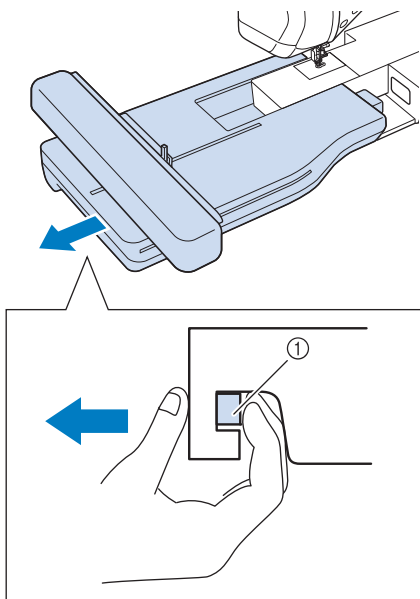

① Utløserknapp

⚠ FORSIKTIG

- Bær ikke broderienheten ved å holde i utløserknappes hulrom.

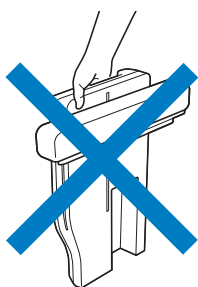

BRUKE FUNKSJONER VED Å KOPLE TILBEHØR TIL MASKINEN

Bruke USB-media eller broderikortleser/USB kortskrivermodul*

- * Hvis du har kjøpt PE-DESIGN Ver5 eller nyere, PE-DESIGN NEXT, PE-DESIGN Lite, PED-BASIC eller PE-DESIGN PLUS, kan du plugge den medfølgende USB-kortskrivermodulen i maskinen som en broderikortleser og hente opp mønstre.

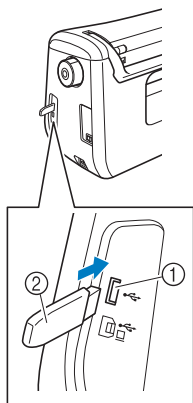

- ① USB-port for mus/medier
② USB-medium

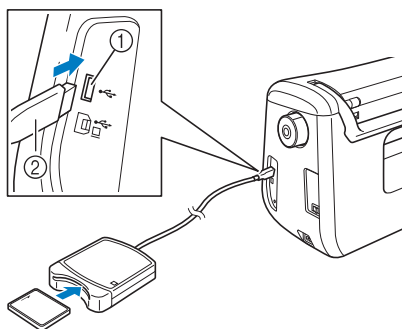

- ① USB-port for mus/medier
② Broderikortleser/USB-kortskrivermodul*



Bemerk

- Bruk kun en broderikortleser som er beregnet til denne maskinen. Hvis du bruker en uautorisert broderikortleser, kan maskinen fungere feil.
- Broderimønstre kan ikke lagres fra maskinen til et broderikort som settes inn i en tilkoblet USB-kortskrivermodul.



Note

- USB-medier er svært mye brukt, men enkelte USB-medier vil kanskje ikke virke sammen med denne maskinen. Se vår nettside for flere detaljer.
- Avhengig av hvilken type USB-medium du bruker, må du enten sette USB-enheten direkte i maskinens USB-port eller sette USB-medieskriveren/-leseren i maskinens USB-port.

Koble maskinen til datamaskinen

Ved bruk av medfølgende USB-kabel kan symaskinen kobles til datamaskinen din.

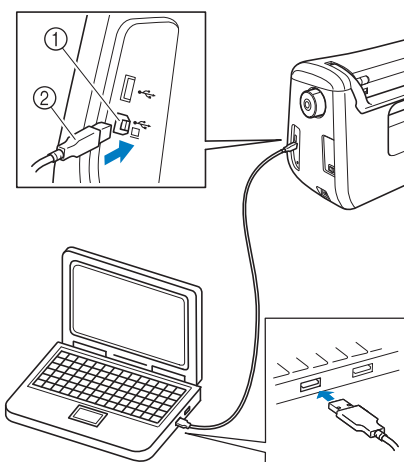

- ① USB-port for PC-en
② USB-kontakt



Bemerk

- Pluggene på USB-kabelen kan kun settes i en port i én retning. Sett ikke i støpslet med makt hvis det er vanskelig å sette i. Kontroller retningen på koblingen.
- Se manualen for det aktuelle utstyret for detaljer om USB-portens plassering på PC-en (eller USB-hub).

Bruke en USB-mus

USB-musen, når den kobles til symaskinen, kan brukes til å utføre en rekke oppgaver på skjermene.

Bemerk

- Hvis det brukes en annen mus enn den som er ekstrautstyr, kan det hende den ikke vil oppføre seg som beskrevet i denne bruksanvisningen.

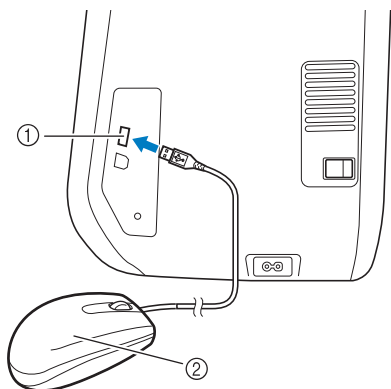

- ① USB-port for mus/medier
- ② USB-mus

Bemerk

- Ikke utfør handlinger med musen samtidig som du berører skjermen med fingeren eller berøringspennen.
- En USB-mus kan kobles til eller fra når som helst.
- Bare venstre museknapp og hjulet kan brukes til å utføre handlinger. Ingen andre knapper kan brukes.
- Musepekeren vises ikke i åpningsskjermbildet.

Klikke på en tast

Når musen er tilkoblet, vises pekeren på skjermen. Beveg musen slik at pekeren plasseres over ønsket tast, og klikk deretter med venstre museknapp.

Note

- Dobbelklikking har ingen virkning.

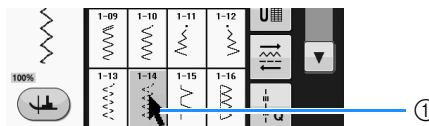

- ① Peker

Bytte sider

Vri på musehjulet for å bla gjennom kategoriene på mønstervalgskjermene.

Note

- Hvis sidenumre og en loddrett rullestolpe for flere sider vises, vri på musehjulet eller klikk med venstre museknapp med pekeren på ◀ / ▶ eller ▲ / ▼ for å vise forrige eller neste side.

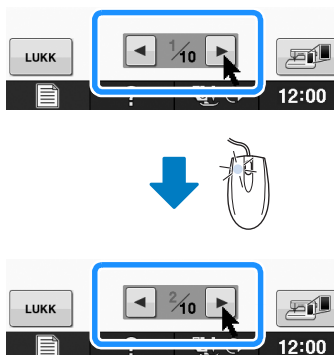

Bruke dobbeltmatefoten (ekstraustyr)

Dobbeltmatefoten gir deg bedre styring på stoffet når du syr vanskelige stoffer som glir lett, som quiltet stoff eller stoff som har en tendens til å klebe seg til bunnen av trykkfoten, som vinylstoff, lær eller syntetisk lær.



Bemerk

- Ved bruk av dobbeltmatefoten skal det sys med middels eller lav hastighet.



Note

- Ved valg av sting som skal brukes med dobbeltmatefoten, er det kun sting som kan brukes som vil bli aktivert på skjermen.
- Når du syr stoff som lett kleber seg sammen, kan du få en mer attraktiv finish ved å tråkle begynnelsen av sømmen.

■ Feste dobbeltmatefoten

- 1 Følg trinnene fra 1 til 5 av "Sette på broderifot «W»" på side B-57.
- 2 Plasser dobbeltmatefoten på trykkfotstangen ved å sikte inn hakket i dobbeltmatefoten på den store skruen.

Sett fra siden

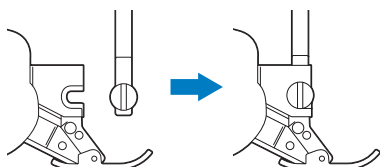

- 3 Hold dobbeltmatefoten på plass med høyre hånd, og trekk deretter til den store skruen med den store skrutrekkeren.

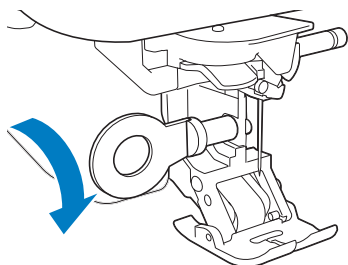

⚠ FORSIKTIG

- Bruk den medfølgende skrutrekkeren til å stramme skruen forsvarlig. Hvis skruen er løs, kan nålen treffe trykkfoten og du kan komme til skade.

- 4 Sett koplingen på dobbeltmatefoten inn i kontakten på baksiden av maskinen.

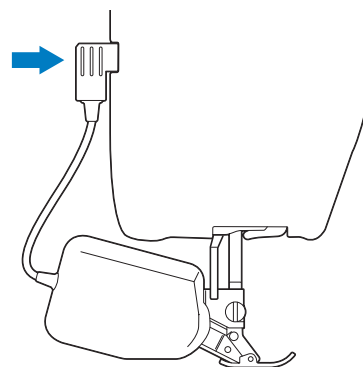

- 5 Trykk på  for å låse opp alle taster og knapper.

→ Alle taster og kommandoknapper låses opp, og forrige skjerm vises.

■ Når snappfoten på dobbeltmatefoten er tatt av

Hvis du trykker ned på fremre del av dobbeltmatefoten, vil såledelen av dobbeltfoten snappes av.

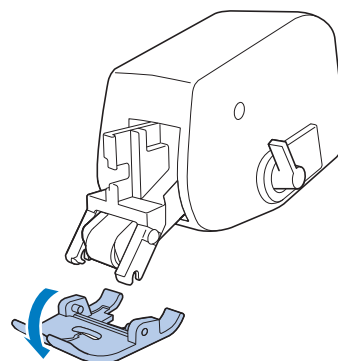

Fest sålen ved å stille inn stiftene på hakkene og smekke den på plass.

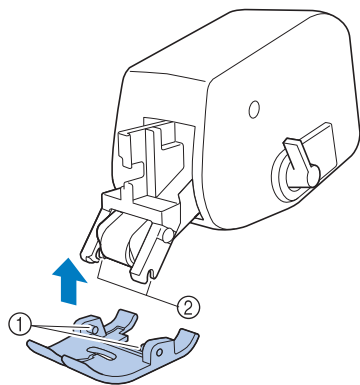

① Stiftet

② Hakk

■ Bruke dobbeltmateposisjonsspaken

Når mateposisjonsspaken er opp, er det svarte rullebeltet på dobbeltmateren ikke innkoplet.

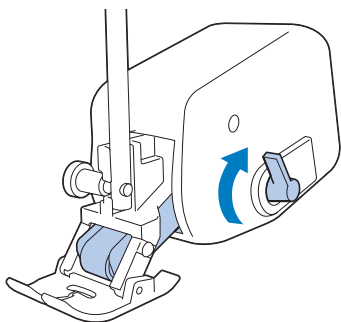

Når mateposisjonsspaken er ned, er det svarte rullebeltet på dobbeltmateren innkoplet.

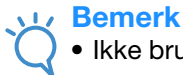
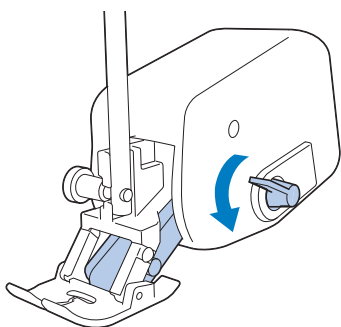

Bemerk

- Ikke bruk spaken mens du syr.

■ Justere mating av stoffmengde til dobbeltmatefoten

Dobbeltmatemekanismen trekker det øvre stoffet i henhold til den innstilte stinglengden. Med problemstoff kan du finjustere den innstilte lengden ved å endre matejustering av dobbeltmating i innstillingsskjermbildet.



Bemerk

- Som standard vises noen av tastene som nevnes nedenfor i lysegrått og er ikke tilgjengelige. For å aktivere tastene for spesifisering av innstillingene må du sette dobbeltmatefoten på maskinen. Tastene aktiveres når dobbeltmatefoten registreres.

1 Trykk på .



→ Innstillingsskjermbildet vises.

2 Trykk på .

→ Skjermbildet for synnstillinger vises.

3 Vis side 1 av skjermbildet Synnstillinger.

4 Bruk eller til å øke eller redusere matingen av det øvre stoffet.

- * Velg «00» for syng i de fleste tilfeller.
- * Hvis matemengden for det øvre stoffet er for liten og forårsaker at stoffet blir lenger enn det nedre stoffet, kan du trykke på  for å øke matemengden for det øvre stoffet.
- * Hvis matemengden for det øvre stoffet er for stor og forårsaker at stoffet blir kortere enn det nedre stoffet, kan du trykke på  for å redusere matemengden for det øvre stoffet.

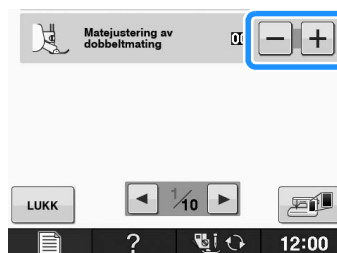

5 Trykk på for å gå tilbake til den opprinnelige skjermen.



Syng

Denne delen beskriver fremgangsmåten for bruke av forskjellige typer nyttesøm samt andre funksjoner. Den gir opplysninger om grunnleggende syng i tillegg til de mer uttrykksfulle egenskapene til maskinen, fra å sy rørstykker og knapphull til å sy tegn- og prydsømmønstre. I denne delen starter sidenumrene med "S".

Det som vises på skjermen og illustrasjonene av maskinen kan variere noe mellom land eller regioner.

Kapittel1 Grunnleggende syng..... S-2

Kapittel2 Nyttesøm..... S-20

Kapittel3 Tegn/prydsøm S-76

Kapittel4 MY CUSTOM STITCH (Mine egendefinerte sømmer)... S-102

Kapittel 1

Grunnleggende sying

SYING	3
Syng av et sting.....	3
■ Bruk av fotpedalen.....	4
Festing	5
Automatisk festing	5
Syng av hjørner.....	7
Endring av syretning	7
■ Sy et sømmonn på 0,5 cm eller mindre.....	7
Syng i tykke stoffer.....	7
■ Hvis stoffet ikke kan komme inn under trykkfoten.....	8
■ Hvis stoffet ikke føres fremover	8
Sy krok- og løkkefester.....	8
Syng i tynne stoffer	9
Syng av elastiske stoffer	9
STINGINNSTILLINGER	10
Innstilling av stingbredde.....	10
Innstilling av stinglengde	10
Stille inn "V/H SKIFT (L/R SHIFT)"	11
Innstilling av trådspenningen	12
■ Korrekt trådspenning	12
■ Overtråden er for stram.....	12
■ Overtråden er for løs	12
NYTTIGE FUNKSJONER	13
Automatisk trådkutting	13
Justere nåletreffposisjonen med veiledningsmarkøren (for modeller utstyrt med veiledningsmarkør).....	14
■ Justere posisjon for retningslinjemerket	14
■ Justere lysstyrken til retningslinjemerket.....	14
Slik brukes kneløfteren.....	15
Vending	15
Automatisk stoffsensorsystem (Automatisk trykkfottrykk).....	17
Nåleposisjon - stingplassering	18
Låsing av skjermen	18

SYING

⚠ FORSIKTIG

- Vær meget oppmerksom på nålen når maskinen arbeider slik at du unngår å komme til skade. Hold hendene vekk fra bevegelige deler når maskinen arbeider.
- Ikke strekk eller trekk i stoffet når du syr. Hvis du gjør det, kan du komme til skade.
- Bruk aldri bøyd eller brekte nåler. Hvis du gjør det, kan du komme til skade.
- Ikke forsøk å sy over knappenåler eller andre objekter. Nålen kan brette, og du kan komme til skade.
- Hvis stingene "klumper seg sammen", bør du forlenge stingene før du fortsetter syingen. Nålen kan brette, og du kan komme til skade.

Syng av et sting

- 1 Slå strømmen PÅ og vis nyttesømmer. Trykk på knappen "Nåleposisjon" for å heve nålen.
- 2 Trykk på tasten for stingtypen du vil sy.

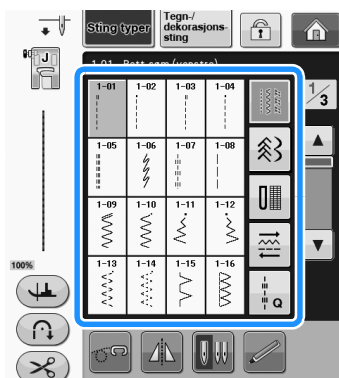

→ Symbolet for den korrekte trykkfoten vises i øverste venstre hjørne av LCD-skjermen.

- 3 Monter trykkfoten ("BYTTE AV TRYKKFOT" i "Grunnleggende bruk").

⚠ FORSIKTIG

- Bruk alltid korrekt trykkfot. Hvis du bruker feil trykkfot, kan nålen treffe trykkfoten og bøyes eller brette, og du kan komme til skade. Se Side S-67 for anbefalte trykkføtter.

- 4 Legg stoffet under trykkfoten. Hold stoffet og tråddene i venstre hånd, og drei på svinghjulet for å sette nålen i posisjon for å starte sying.

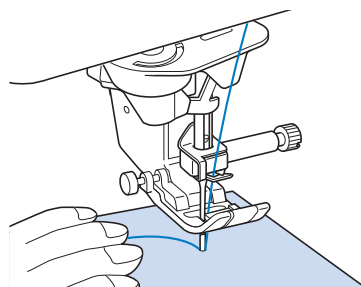
**Note**

- Du skal kun trykke på den sorte knappen på venstre side av trykkfot "J" hvis stoffet ikke føres frem, eller ved sying av tykke sømmer (se side S-8). Normalt kan du sy uten å trykke på den sorte knappen.

- 5 Senk trykkfoten.

* Du behøver ikke å trekke opp undertråden.

- 6 Reguler syhastigheten med hastighetsskyveren.

* Du kan bruke denne skyveren til å regulere syhastigheten under sying.

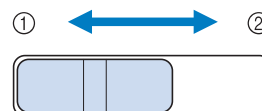

- ① Sakte
- ② Hurtig

7 Trykk på start/stopp-knappen for å starte syingen.

- * Styr stoffet lett med hånden.

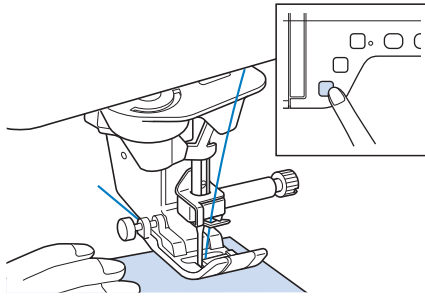

Note

- Når fotpedalen brukes kan du ikke starte syingen ved å trykke på start/stopp-knappen.

8 Trykk på start/stopp-knappen igjen for å stoppe syingen.

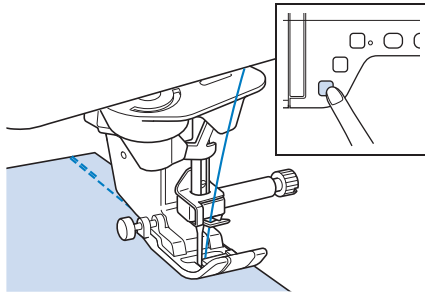

9 Trykk på knappen "Trådkutter" for å trimme over- og undertrådene.

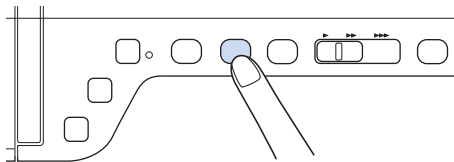

→ Nålen vender automatisk tilbake til hevet posisjon.

⚠ FORSIKTIG

- Trykk ikke på trådkutterknappen etter at trådene er kuttet. Det kan få tråden til å floke seg eller brette nålen og skade maskinen.
- Trykk ikke på trådkutterknappen når det ikke er stoff i maskinen, eller når maskinen arbeider. Tråden kan floke seg og dette kan forårsake skade.

⚡ Bemerk

- Bruk trådkutteren på siden av maskinen hvis du bruker tråd som er tykkere enn nr. 30, nylontråd eller andre dekorative tråder.

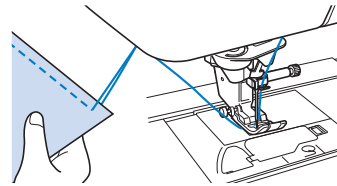

10 Når nålen har stanset, kan du heve trykkfoten og ta stoffet ut.

Note

- Maskinen er utstyrt med en undertrådssensor som advarer deg når spolen med undertråd er nesten tom. Når spolen med undertråd er nesten tom, stopper maskinen automatisk. Du kan allikevel sy noen få sting hvis du trykker på start/stopp-knappen. Når advarselen vises, må du straks sette ny tråd i maskinen.

■ Bruk av fotpedalen

Du kan også bruke fotpedalen til å starte og stoppe syingen.

⚠ FORSIKTIG

- La det ikke samle seg stoffrester og støv i fotpedalen. Det kan forårsake brann eller elektrisk støt.

Note

- Når fotpedalen brukes kan du ikke starte syingen ved å trykke på start/stopp-knappen.
- (Bare for broderi- og symaskin)
- Fotpedalen kan ikke brukes til brodering.
 - Fotpedalen kan brukes til sying av nyttesøm og prydsøm, når broderienheten er montert.

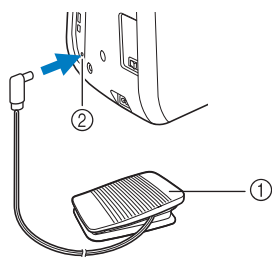
1 Sett fotpedalens plugg i maskinen.

- ① Fotpedal
- ② Fotpedalkontakt

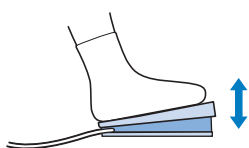
2 Trykk fotpedalen sakte ned for å starte syingen.**Note**

- Hastigheten som stilles inn med syhastighetsstyringen, er fotpedalens maksimale syhastighet.

3 Slipp fotpedalen for å stoppe maskinen.**Festing**

Det sys generelt revers/festing i begynnelsen og slutten av en søm. Du kan bruke knappen for reverssting til å sy revers/festing manuelt.

Når du holder inne "Festesøm"-knappen vil maskinen sy 3 til 5 festesting på det punktet og deretter stoppe.

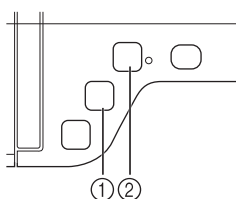

- ① "Reverssting"-knappen
- ② "Festing"-knappen

Hvis du har valgt festing på skjermen, sys reversstingene (eller festestingene) automatisk i starten på syingen når du trykker på start/stopp-knappen. Trykk på knappen for reverssting eller festesting for å sy reverssting (eller festesting) automatisk på slutten av syingen.

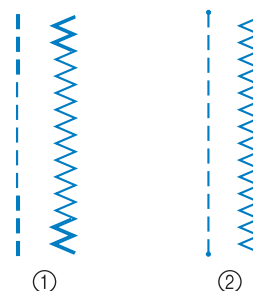

- ① Reverssting
- ② Festesting

Hvilken operasjon som utføres når knappen trykkes, er avhengig av valgt mønster. (Se tabellen i "Automatisk festing" på side S-5.)

Note

- Når du trykker på knappen for festesting mens du syr prydsøm, kan du avslutte med et fullt sting i stedet for ved et mellompunkt.
- Den grønne lampen til høyre for knappen for festesting tennes når maskinen syr et fullt motiv, og slukkes automatisk når syingen stopper.

Automatisk festing

Når du har valgt et stingmønster kan du slå på festefunksjonen før du syr. Maskinen fester da automatisk (eller syr baklengs, avhengig av sting) i starten og slutten av syingen.

1 Velg et stingmønster.

2 Trykk på  for å aktivere den automatiske festefunksjonen.

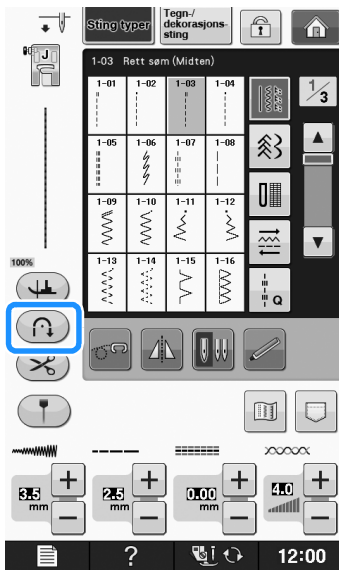

→ Tasten vises som .

Note

- Noen stingtyper, f.eks. knapphull og tverrsting, krever festesting i starten av syingen. Hvis du velger en av disse stingtypene, slår maskinen automatisk denne funksjonen på (tasten vises som  når stingtypen velges).

3 Legg stoffet i maskinen, og begynn å sy.

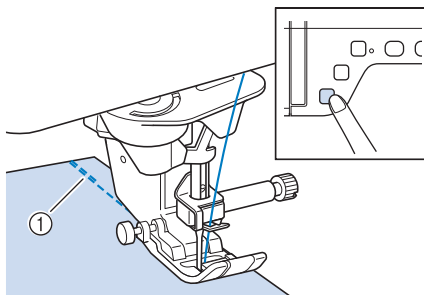

① Reverssting (eller festesting)
→ Maskinen syr automatisk reverssting (eller festesting) og fortsetter deretter med å sy.

Note

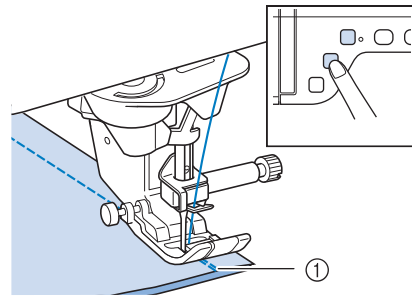

- Hvis du har trykket på start/stopp-knappen for å stoppe syingen midlertidig, må du trykke på denne knappen igjen for å fortsette. Maskinen syr ikke revers/festesting igjen.

4 Trykk på knappen for reverssting eller festesting.













① Reverssting (eller festesting)
→ Maskinen syr reverssting (eller festesting) og stopper.

Note

- Trykk på  igjen, slik at den vises som , for å slå den automatiske festefunksjonen av.

Hvilken operasjon som utføres når knappen trykkes, er avhengig av valgt mønster. Se tabellen nedenfor for detaljer om operasjonen som utføres når knappen trykkes.

Sting (Eksempel)	Stingbetegnelse
Applikasjoner	
  	Rettsøm Sikksakksøm (med " " øverst i tastvisningen)
"Festesting"-knappen PÅ: Festesting "Reverssting"-knappen PÅ: Reverssting	
* Med funksjonen for automatisk festing syr maskinen automatisk reverssting i begynnelsen av syingen.	
  	Rettsøm Sikksakksøm (med "." øverst i tastvisningen)
"Festesting"-knappen PÅ: Festesting "Reverssting"-knappen PÅ: Reverssting	
* Med funksjonen for automatisk festing syr maskinen automatisk festesting i begynnelsen av syingen.	
 	2/3-trinns elastisk sikksakksøm
"Festesting"-knappen PÅ: Festesting "Reverssting"-knappen PÅ: Festesting	
* Med funksjonen for automatisk festing syr maskinen automatisk festesting i begynnelsen av syingen.	
	Overlocksøm
"Festesting"-knappen PÅ: Festesting "Reverssting"-knappen PÅ: Festesting	
* Med funksjonen for automatisk festing syr maskinen automatisk festesting i begynnelsen av syingen.	

Sting (Eksempel)	Stingbetegnelse
Applikasjoner	
6-094 	Tegn/prydsøm
<p>“Festesting”-knappen PÅ: Festesting når motivet er fullført. “Reverssting”-knappen PÅ: Syingen stopper umiddelbart.</p> <p>* Med funksjonen for automatisk festing syr maskinen automatisk festesting i begynnelsen av syingen. Lampen ved siden av “Festesting”-knappen tennes når maskinen syr det siste motivet. Den slukkes automatisk når syingen stoppes.</p>	

Syng av hjørner

Sy langsomt og hold sømmen parallelt med stoffkanten, mens du fører stoffet langs hjørnet.

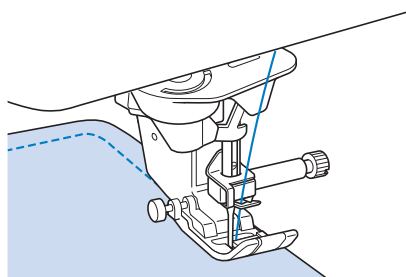

Endring av syretning

Stopp maskinen. La nålen sitte i stoffet og trykk på knappen for heving av trykkfoten. Bruk nålen som omdreiningspunkt og drei stoffet slik at du kan sy i den nye retningen. Trykk på knappen for heving av trykkfoten for å senke trykkfoten og starte syingen.

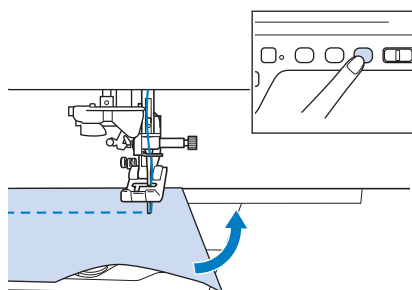

Vendeinnstillingen er nyttig for å endre syretning. Hvis symaskinen har stanset i hjørnet av stoffet, stopper symaskinen med nålen i stoffet, og trykkfoten heves automatisk slik at det er lett å dreie stoffet (“Vending” på side S-15).

■ Sy et sømmonn på 0,5 cm eller mindre

Tråkle hjørnet før du syr, endre syretning i hjørnet, og trekk deretter tråkletråden bakover mens du syr.

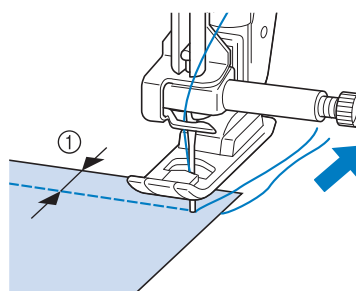

① 5 mm (ca. 3/16")

Syng i tykke stoffer

Symaskinen kan sy i stoffer med en tykkelse på opp til 6 mm (ca. 1/4"). Hvis en søms tykkelse gjør at syingen utføres i en vinkel, kan du føre stoffet med hånden og sy på sømmens fall.

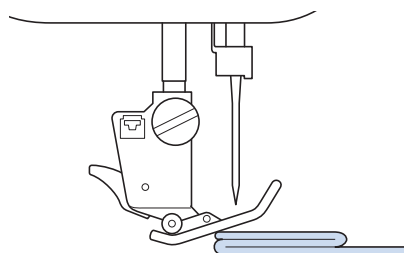

⚠ FORSIKTIG

- Ikke tving stoff som er mer enn 6 mm (ca. 1/4 tomme) tykt gjennom symaskinen. Dette kan få nålen til å brette og forårsake skade.
- Tykkere stoffer krever en større nål (“OM NÅLEN OG STOFFET” i “Grunnleggende bruk”).

■ Hvis stoffet ikke kan komme inn under trykkfoten

Hvis trykkfoten er hevet og du syr i tykt eller mange lag stoff som ikke er lett å få inn under trykkfoten, kan du bruke trykkfotarmen til å heve trykkfoten til høyeste posisjon. Stoffet kan nå komme inn under trykkfoten.

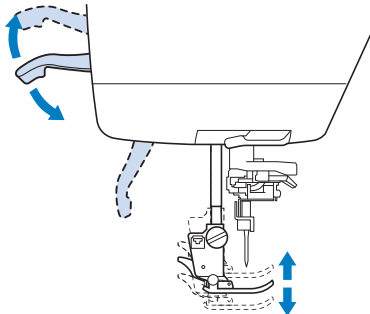

Note

- Du kan ikke bruke trykkfotarmen når trykkfoten er hevet med hjelp av knappen til heving av trykkfot.

■ Hvis stoffet ikke føres fremover

Hvis stoffet ikke føres frem når du begynner å sy, eller hvis du syr tykke sømmer, kan du trykke på den sorte knappen på venstre side av trykkfot "J".

1 Hev trykkfoten.

2 Hold den svarte knappen på venstre side av trykkfot "J" inne, og trykk på knappen til heving av trykkfoten for å senke trykkfoten.

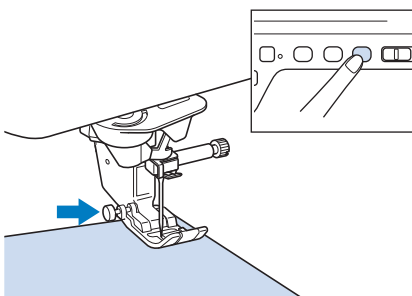

3 Slipp den svarte knappen.

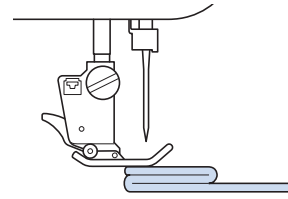

→ Trykkfoten forblir i vannrett stilling slik at stoffet kan føres frem.

Note

- Når det vanskelige punktet er passert, vender trykkfoten tilbake til normal posisjon.
- Hvis "Automatisk stoffsensorsystem" (automatisk stoffsensorsystem) i maskinens innstillingsskjerm bilde står på "ON", registrerer den interne sensoren stofftykkelsen automatisk slik at stoffet kan mates jevnt for best syresultat. (se side S-17 for detaljer.)

Sy krok- og løkkefester

⚠ FORSIKTIG

- Ikke bruk krok- og løkkefester med lim på baksiden. Hvis limet fester seg til nålen eller krokrennen i spolen, kan det føre til funksjonsfeil.
- Hvis krok- og løkkefestet sys med en tynn nål (65/9-75/11), kan nålen bli bøyd eller brette.

Bemerk

- Før du begynner å sy må du tråkle sammen stoffet og krok- og løkkefestet.

Pass på at nålen føres gjennom krok- og løkkefestet ved å dreie på svinghjulet og senke nålen ned i krok- og løkkefestet før du begynner å sy. Sy kanten på krok- og løkkefester i sakte hastighet. Hvis nålen ikke passerer gjennom krok- og løkkefestet, må du skifte ut nålen med nålen for tykke stoffer ("Kombinasjoner av stoff/tråd/nål" i "Grunnleggende bruk").

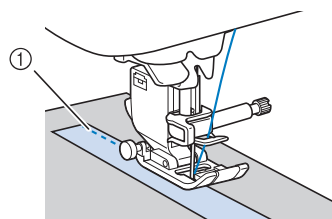

① Kanten på krok- og løkkefestet

Syng i tynne stoffer

Plasser et stykke tynt papir eller avstivende materiale for brodering som kan rives av under tynne stoffer for å lette syingen. Riv forsiktig papiret eller det avstivende materialet av etter sying.

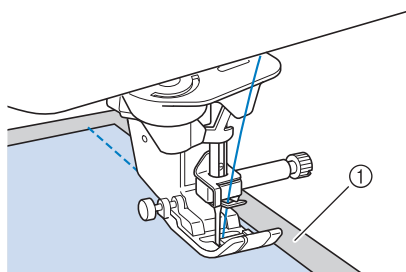

① Tynt papir

Syng av elastiske stoffer

Tråkle først stoffstykkene sammen, og sy uten å strekke i stoffet.

I tillegg kan du oppnå bedre resultater ved å bruke strikkesråd eller elastisk tråd.



Note

- Når du syr i elastiske stoffer, blir resultatet best hvis du reduserer trykket på trykkfoten ("Slik brukes maskininnstillingstasten" i "Grunnleggende bruk").

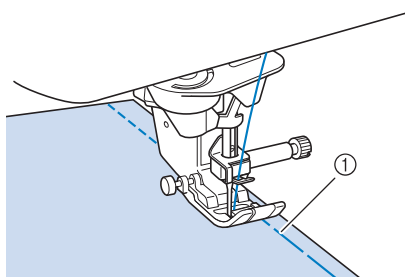

① Tråklesting

STINGINNSTILLINGER

Når du velger en stingtype, velger maskinen automatisk passende stingbredde, stinglengde, "V/H SKIFT (L/R SHIFT)" og overtrådsspennning. Du kan om nødvendig endre alle disse innstillingene.

Bemerk

- Innstillingene for noen sting kan endres (se "STINGINNSTILLINGSDIAGRAM" på side S-67).
- Hvis du slår av maskinen eller velger en annen stingtype uten å lagre de endrede stinginnstillingene ("Lagring av dine stinginnstillinger" på side S-22), settes stinginnstillingene tilbake til standardinnstillingene.

Innstilling av stingbredde

Følg trinnene nedenfor hvis du vil endre bredden av sikksakksting.

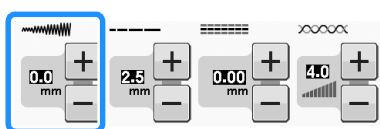

Note

- I se side S-39 finner du en annen metode for endring av stingbredden med hastighetsstyringen.

Eksempel:

Trykk på **-** for å gjøre sikksakkstingene smalere.

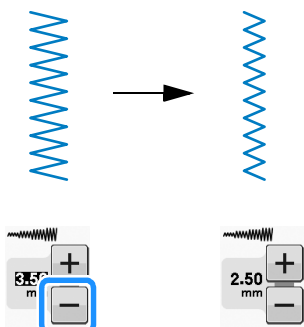

→ Verdien på skjermen blir mindre.

Trykk på **+** for å gjøre sikksakkstingene bredere.

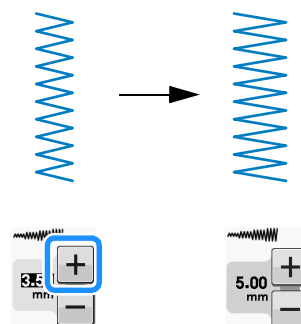

→ Verdien på skjermen blir større.

Note

- Trykk på **↩** etter å ha trykket på **☐** for å gå tilbake til den opprinnelige innstillingen.

Bemerk

- Når du har justert stingbredden, dreier du svinghjulet sakte mot deg (mot klokken) samtidig som du sjekker at nålen ikke kommer i berøring med trykkfoten. Hvis den treffer trykkfoten, kan nålen bli bøyd eller brette.

Innstilling av stinglengde

Følg trinnene nedenfor hvis du vil endre stinglengde.

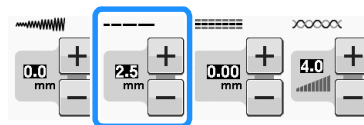

Eksempel:

Trykk på  for å gjøre stingene kortere.

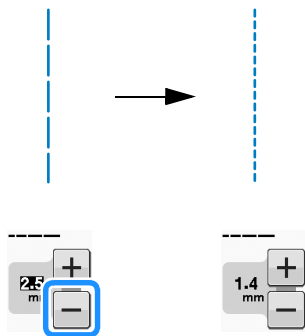

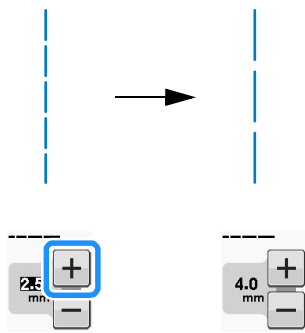

→ Verdien på skjermen blir mindre.

Trykk på  for å gjøre stingene lengre.



→ Verdien på skjermen blir større.

 **Note**

- Trykk på  for å kontrollere endringer som er gjort på stinget.
- Trykk på  etter å ha trykket på  for å gå tilbake til den opprinnelige innstillingen.

⚠ FORSIKTIG

- Øk stinglengden hvis stingene “klumper seg sammen”, og fortsett syngen. Fortsett ikke å sy uten å øke stinglengden. Nålen kan brette, og du kan komme til skade.

Stille inn “V/H SKIFT (L/R SHIFT)”

Følg fremgangsmåten nedenfor når du ønsker å endre plasseringen av sikksakksømmønsteret ved å flytte den mot venstre og høyre.

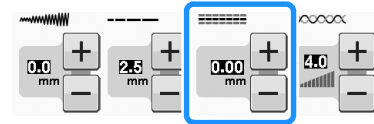
**Eksempel:**

Trykk på  for å skifte mønsteret til venstre.

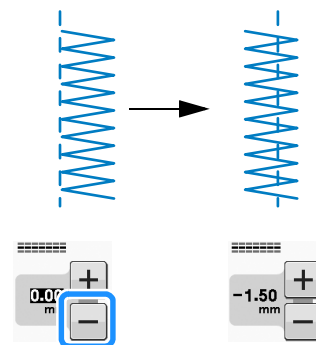

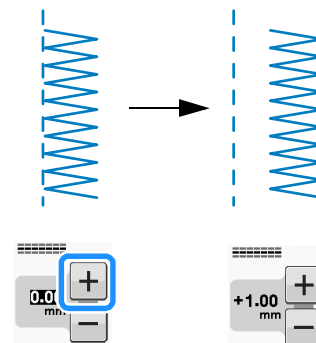

→ Verdien i displayet vises med en minustegn.

Trykk på  for å skifte mønsteret mot høyre side av den venstre nåleposisjonen.



→ Verdien i displayet vises med en plusstegn.

 **Note**

- Trykk på  etter å ha trykket på  for å gå tilbake til den opprinnelige innstillingen.

 **Bemerk**

- Når du har justert “V/H SKIFT (L/R SHIFT)”, dreier du svinghjulet sakte mot deg (mot klokken) samtidig som du sjekker at nålen ikke kommer i berøring med trykkfoten. Hvis den treffer trykkfoten, kan nålen bli bøyd eller brette.

Innstilling av trådspenningen

Det kan være nødvendig å endre trådspenningen, avhengig av stoffet og tråden som brukes. Følg trinnene nedenfor for å foreta de nødvendige endringer.

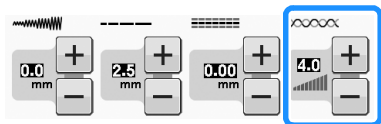

■ Korrekt trådspenning

Overtråden og undertråden skal krysse hverandre nær midten av stoffet. Bare overtråden skal synes fra rettsiden av stoffet, og bare undertråden skal vises fra vrangside av stoffet.

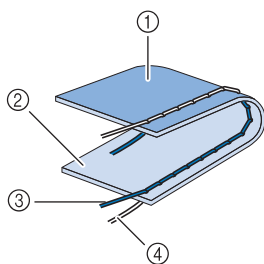

- ① Vrangsiden
- ② Rettsiden
- ③ Overtråd
- ④ Undertråd

■ Overtråden er for stram

Hvis undertråden er synlig på stoffets rettside, tyder det på at overtråden er for stram.



Bemerk

- Hvis undertråden ikke ble tredd på rett måte, kan overtråden synes å være for stram. I dette tilfellet må du se "Plassering av spolen" i "Grunnleggende bruk" og tre undertråden på nytt.

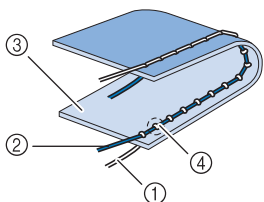

- ① Undertråd
- ② Overtråd
- ③ Rettsiden
- ④ Det dannes løkker på stoffets rettside

Trykk på  for å løsne overtråden.



Note

- Når du er ferdig med å sy, ta av spoledekselet og kontroller at tråden er som vist nedenfor. Hvis tråden ikke ser ut som nedenfor, er ikke tråden ført riktig gjennom spenningsjusteringsfjæren i spolet. Tre tråden riktig. Du finner mer informasjon under "Plassering av spolen" i "Grunnleggende bruk".

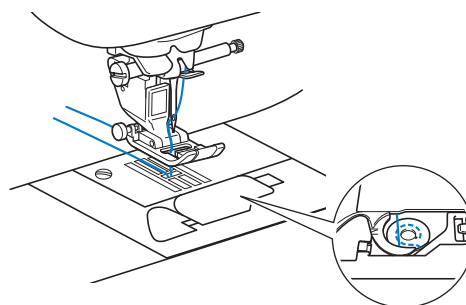

■ Overtråden er for løs

Hvis overtråden vises på stoffets vrangside, tyder det på at overtråden er for løs.



Bemerk

- Hvis overtråden ikke ble tredd på korrekt måte, kan overtråden synes å være for løs. Se i så fall "Treng av overtråd" i "Grunnleggende bruk" og tre overtråden på nytt.

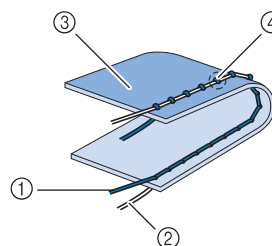



- ① Overtråd
- ② Undertråd
- ③ Vrangsiden
- ④ Det dannes løkker på vrangside av stoffet

Trykk på  for å stramme overtråden.



Note

- Trykk på  etter å ha trykket på  for å gå tilbake til den opprinnelige innstillingen.

NYTTIGE FUNKSJONER

Automatisk trådkutting

Når du har valgt et stingmønster skal du slå på automatisk trådkutting før du syr. Maskinen fester da automatisk (eller syr baklengs, avhengig av sting) i starten og slutten av syingen og kutter trådene over i slutten av syingen. Denne funksjon er nyttig ved sying av knapphull og tverrsting.

- 1 Velg et stingmønster.
- 2 Trykk på  for å aktivere automatisk trådkutting.

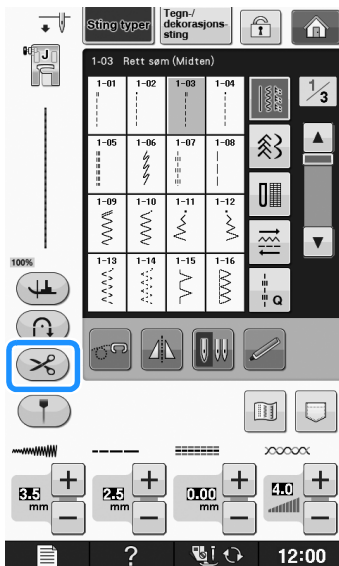

→ Tasten vises som  .

- 3 Legg stoffet i maskinen, og begynn å sy.

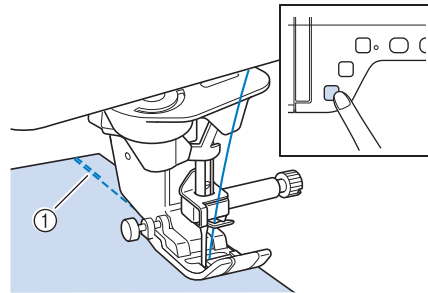

- ① Reverssting (eller festesting)
 - Maskinen syr automatisk reverssting (eller festesting) og fortsetter deretter med å sy.

 **Note**

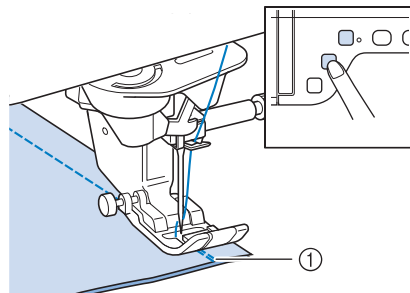

- Hvis du har trykket på start/stopp-knappen for å stoppe syingen midlertidig, kan du trykke på denne knappen igjen for å fortsette. Festestingene sys ikke igjen.

- 4 Trykk på knappen for reverssting eller festesting.



- ① Reverssting (eller festesting)
 - Maskinen syr reverssting (eller festesting) og kutter tråden.

 **Note**

- Trykk på  igjen, slik at den vises som  , for å slå av funksjonen for automatisk trådkutting.

Justere nåletreffposisjonen med veiledningsmarkøren (for modeller utstyrt med veiledningsmarkør)

Den røde retningslinjemarkøren indikerer syposisjonen på stoffet.

Du kan justere syposisjonen ved å flytte retningslinjemarkøren mens du kontrollerer det på stoffet.

⚠ FORSIKTIG

- Retningslinjemarkøren er en laser og derfor må du ikke stirre direkte inn i laserlyset. Det kan føre til blindhet.

1 Trykk på  for å vise veiledningsmerket.

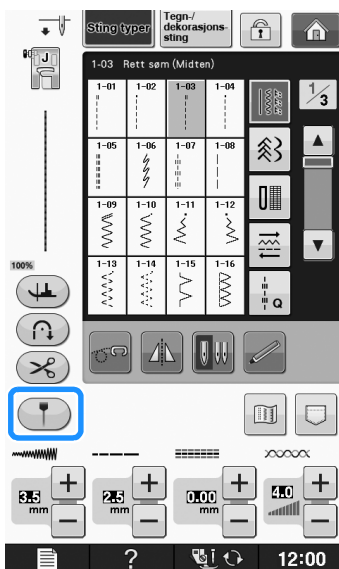

- Skalaen for retningslinjemarkøren vises.
- * Avhengig av innstillingen for startposisjon på innstillingsskjerm-bildet, skaleres den første nåletreffposisjonen som enten 0,0 mm eller 3,5 mm.

2 Bruk  eller  til å flytte nåletreffposisjonen.

→ Juster posisjonen fra 10,5 mm (3/8 tomme) til høyre for venstre nål, til -3,5 mm (-1/8 tomme) til venstre for venstre nål.



3 Trykk på  igjen for å slutte å bruke retningslinjemarkøren.

Justere posisjon for retningslinjemarkøren

Hvis retningslinjemarkøren angir posisjonen feil i midtre nåleposisjon, må du justere den første posisjonen i innstillingsskjerm-bildet.

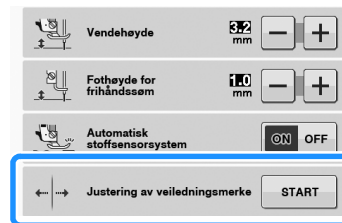

1 Trykk på  for å vise "Justering av veiledningsmerke" i innstillingsskjerm-bildet.

2 Skjerm-bildet for displayinnstillinger.



3 Trykk på .

→ Skjerm-bildet "Justering av veiledningsmerke" vises.

4 Bruk  eller  til å justere posisjonen til retningslinjemarkøren.

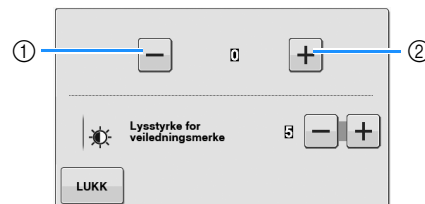

- ① Trykk for å flytte retningslinjemarkøren mot venstre.
- ② Trykk for å flytte retningslinjemarkøren mot høyre.

5 Trykk på  for å gå tilbake til den opprinnelige skjermen.

Justere lysstyrken til retningslinjemarkøren

1 Følg fremgangsmåten fra 1 til 3 for å vise "Justering av veiledningsmerke"-skjerm-bildet.

2 Bruk **-** eller **+** til å justere lysstyrken til retningslinjemerket.

→ Lysstyrken på veiledningsmarkøren kan settes på "1" for et vagt merke, til "5" for sterkeste merke, på stoffet.

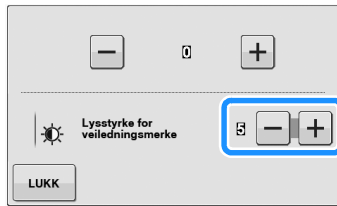

3 Trykk på **LUKK** for å gå tilbake til den opprinnelige skjermen.

Slik brukes kneløfteren

Ved hjelp av kneløfteren kan du heve og senke trykkfoten med kneet slik at begge hender er fri til å håndtere stoffet.

1 Still inn tappene på kneløfteren etter hakkene i kneløfteråpningen foran på maskinen. Sett kneløfterstangen så langt inn som mulig.

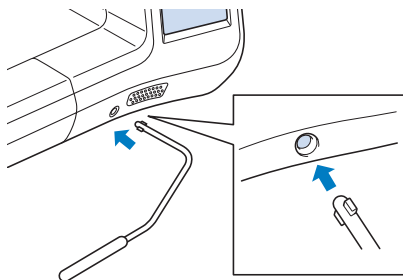

⚠ FORSIKTIG

- Skift kun stilling på kneløfterhendelen når kneløfteren ikke sitter på maskinen, ellers kan trykkfoten heves og gjøre at kneløfteren skader monteringsåpningen foran på maskinen.

Bemerk

- Hvis kneløfterstangen ikke skyves så langt inn i monteringsåpningen som mulig, kan den falle ut under bruk.

2 Bruk kneet til å skyve kneløfteren til høyre for å heve trykkfoten. Slipp kneløfteren for å senke trykkfoten.

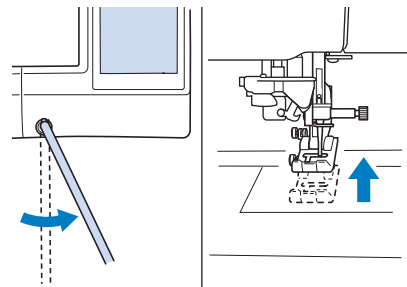

⚠ FORSIKTIG

- Hold alltid kneet unna kneløfteren under sying. Hvis det skyves på kneløfteren mens maskinen arbeider, kan nålen brette eller trådspenningen kan løsne.

Note

- Når trykkfoten er hevet, beveger du kneløfteren helt til høyre og slipper den for å senke trykkfoten igjen.

Vending

Hvis vendeinnstillingen er valgt, stopper maskinen med nålen senket (i stoffet), og trykkfoten heves automatisk til en passende høyde når "Start/stopp"-knappen trykkes. Når "Start/stopp"-knappen trykkes på nytt, senkes trykkfoten automatisk, og syingen fortsetter. Denne funksjonen er nyttig for å stoppe maskinen for å vende stoffet.

⚠ FORSIKTIG



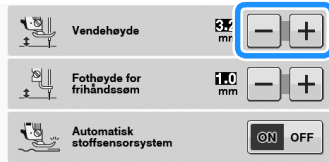

- Når vendeinnstillingen er valgt, starter symaskinen når det er trykket på "Start/Stop"-knappen eller fotpedalen, selv om trykkfoten er hevet. Hold hendene og andre ting vekk fra nålen, ellers er det risiko for personskade.

Note

- Når vendeinnstillingen er valgt, kan du endre høyden på trykkfoten når syingen er stanset etter hvilken stofftype som sys. Trykk på  for å vise "Vendehøyde" i innstillingsskjermbildet. Øk innstillingen for å heve trykkfoten enda mer. (Vanligvis er 3,2 mm innstilt.)



Bemerk

- "Nålposisjon - OPP/NED" i innstillingsskjermbildet må settes i nedposisjonen  for at vendefunksjonen kan brukes. Når "Nålposisjon - OPP/NED" er satt i hevet stilling, er  lysegrått og kan ikke brukes.
- Vendefunksjonen kan kun brukes med sting som har trykkføttene J eller N indikert øverst til venstre på skjermbildet. Hvis andre sting velges, er  lysegrått og kan ikke brukes.
- Bruk knappen "Heving av trykkfot" for å sikre at trykkfoten er senket. Trykk deretter på knappen "Start/Stopp" for å fortsette å sy.
- Hvis vendeinnstillingen velges, kan ikke  og  ved siden av "Trykkfothøyde"-knappen på innstillingsskjermbildet brukes, og innstillingen kan ikke endres.

1 Velg en søm.

2 Trykk på  for å velge vendeinnstillingen.

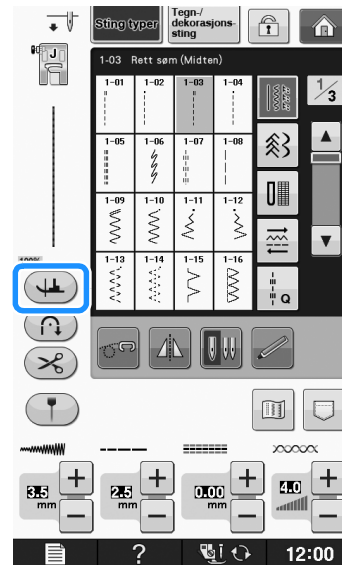

→ Tasten vises som .

3 Plasser stoffet under trykkfoten med nålen på utgangspunktet for sømmen, og trykk på "Start/stopp"-knappen. Maskinen begynner å sy.

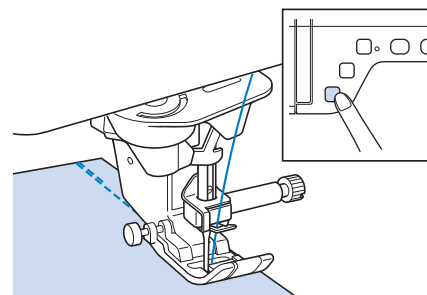

Note

- Hvis du trykker på "Start/Stopp"-knappen for å stanse syingen midlertidig, må du trykke på den på nytt for å fortsette. Reverssøm (eller festesting) blir ikke sydd.

- 4** Trykk på “Start/stopp”-knappen for å stoppe maskinen på det punktet der sømretningen endres.

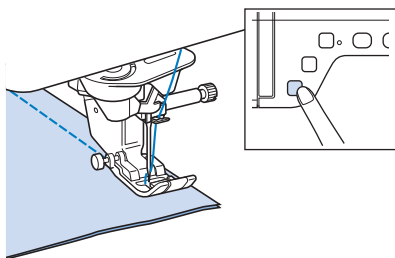

→ Maskinen stopper med nålen i stoffet og trykkfoten hevet.

- 5** Vend stoffet og trykk på “Start/stopp”-knappen.

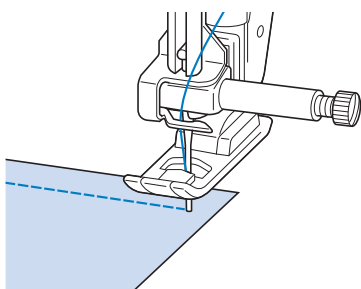

→ Trykkfoten senkes automatisk, og syingen fortsetter.

Automatisk stoffsensorsystem (Automatisk trykkfottrykk)

Stoffets tykkelse registreres automatisk og trykkfottrykket justeres automatisk med en intern sensor mens du syr, slik at stoffet mates jevnt. Stoffsensordet fungerer kontinuerlig mens du syr. Denne funksjonen er nyttig for å sy over tykke sømmer (se side S-8) eller for quilting (se side S-35).

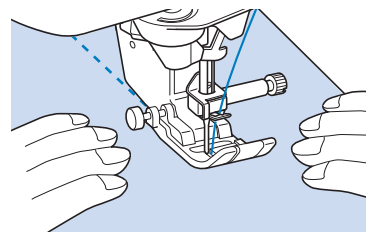
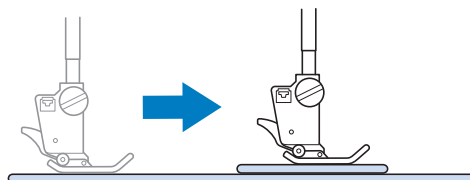

- 1** Trykk på  for å vise “Automatisk stoffsensorsystem” i innstillingskjernbildet.
- 2** Sett “Automatisk stoffsensorsystem” på “ON”.

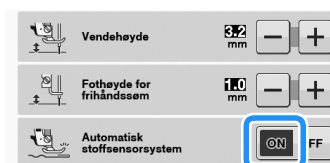

- 3** Trykk på  for å gå tilbake til den opprinnelige skjermen.

Nåleposisjon - stingplassering

Når "Nåleposisjon - stingplassering" er på, vil nålen bli delvis senket for presis stingplassering, og du trykker på knappen "Nåleposisjon" igjen for å senke nålen helt. Hvert trykk på knappen "Nåleposisjon" flytter nålen til neste posisjon. Når "Nåleposisjon - stingplassering" er slått av, vil hvert trykk på knappen "Nåleposisjon" simpelthen heve eller senke nålen.

- ① Nålepeking er "ON"
- ② Nålepeking er "OFF"

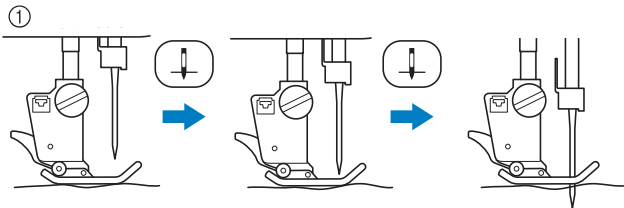

* Når nålen er nesten nede ved å trykke på knappen "Nåleposisjon", senkes transportørene. På dette tidspunktet kan stoffet bevegges for å finjustere punktet der nålen skal treffe.

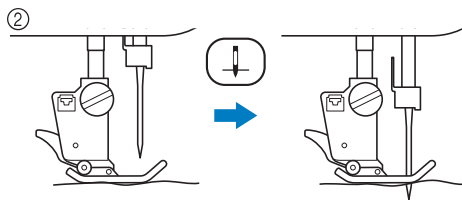



- 1 Trykk på  for å vise "Nåleposisjon - stingplassering" i innstillingsskjerm bildet.
- 2 Sett "Nåleposisjon - stingplassering" på "ON" eller "OFF".





- 3 Trykk på  for å gå tilbake til den opprinnelige skjermen.

Låsning av skjermen

Hvis skjermen er låst før du begynner å sy, er de forskjellige innstillingene som stingbredde og stinglengde låst og kan ikke endres. Dette forhindrer at innstillingene på skjermen endres ved et uhell, eller at maskinen stoppes mens det sys store stykker stoff eller store arbeider. Skjermen kan låses ved sying av nyttesøm og prydsøm.

- 1 Velg et stingmønster.
- 2 Juster om nødvendig innstillingene, for f.eks. stingbredde og stinglengde.
- 3 Trykk på  for å låse skjerminnstillingene.
→ Tasten vises som .
- 4 Sy ditt prosjekt.
- 5 Når du er ferdig med å sy, må du trykke på  igjen for å låse opp skjerminnstillingene.

⚠ FORSIKTIG

- Hvis skjermen er låst (), må du låse den opp ved å trykke på  . Ingen andre taster kan betjenes mens skjermen er låst.
- Innstillingene låses opp når maskinen slås av og på.



Grunleggende syng

Kapittel 2

Nyttesøm

VALG AV NYTTESØM.....	21		
Velge en stingtype.....	21		
■ Slik brukes tasten for vannrett speilvendning	21		
■ Bruk bildetasten	22		
Lagring av dine stinginnstillinger	22		
■ Lagring av innstillinger	22		
■ Henting av lagrede innstillinger	23		
SYING AV STING	24		
Rettsøm.....	24		
■ Endring av nåleposisjon (kun sting i venstre eller midterste nåleposisjon)	25		
■ Juster stoffet med et merke på nåleplaten eller spoledekslet (med merke).....	26		
■ Bruke nåleplaten til rettsøm og rettsømsfoten.....	26		
■ Tråklung.....	28		
Innsnittsøm	28		
Samling	29		
Kappsøm	29		
Vaffelsøm.....	30		
Sikksakksting	31		
■ Overlocksøm (med sikksakksting)	31		
■ Applikasjon (med sikksakksting)	31		
■ Lappverk (til "crazy quilt")	32		
■ Sying av hjørner (med sikksakksting)	32		
■ Spoledekslet med båndleder (med bruk av sikksakksting).....	32		
Elastiske sikksakksting	33		
■ Påsyng av bånd	33		
■ Overlocksøm	33		
Overlocksøm	33		
■ Overlocksøm med trykkfot "G"	33		
■ Overlocksøm med trykkfot "J"	34		
Quilting	35		
■ Sammenføyning	36		
■ Sammensyng ved bruk av 1/4 tomme quiltefot med leder (ekstraustyr på noen modeller)	37		
■ Applikasjon	38		
■ Quilting	38		
■ Quilting med satengsting	39		
■ Frihåndsqilting	40		
■ Ekkoquilting med frihånds ekkoquiltefot "E" (ekstraustyr på noen modeller)	43		
Blindsting	45		
■ Hvis nålen går for langt over faldkanten	47		
■ Hvis nålen ikke treffer faldkanten	47		
Applikasjon	48		
■ Applikasjon skarpe hjørner	48		
■ Applikasjon hjørner.....	49		
Tungesøm	49		
Muslingsøm	50		
Crazy quilting	50		
Smocksyngssting	51		
Fagottsøm	52		
Påsyng av bånd eller elastikk	52		
Hullsøm	53		
■ Kantsyng (1)	53		
■ Kantsyng (2) (Hullsøm (1)).....	54		
■ Kantsyng (3) (Hullsøm (2)).....	54		
Ett-trinns knapphull	55		
■ Sying av elastiske stoffer	57		
■ Uensartede knapper/knapper som ikke passer i knappholderplaten	58		
Stopping.....	58		
Trenser	59		
■ Trenser i tykt stoff.....	61		
Syng av knapper	61		
■ Sying av knapper med 4 hull.....	62		
■ Sying av en hals på knappen	62		
Snørehull	62		
Flerveissyng (rettsøm og sikksakksøm)	63		
Isyng av glidelås	64		
■ Midtplassert glidelås	64		
■ Sying av glidelås i siden	65		
STINGINNSTILLINGSDIAGRAM.....	67		

VALG AV NYTTESØM



Velge en stingtype

Det finnes 5 kategorier av nyttesøm.

1 Slå strømmen PÅ for å vise nyttesøm.

→ Der blir enten valgt "1-01 Rettsøm (venstre)" eller "1-03 Rettsøm (midten)", avhengig av den innstilling som er valgt i innstillingsskjerm bildet.

2 Bruk til å velge den ønskede kategorien.

- * Trykk på  for å vise neste side.
- * Trykk på  for å vise forrige side.

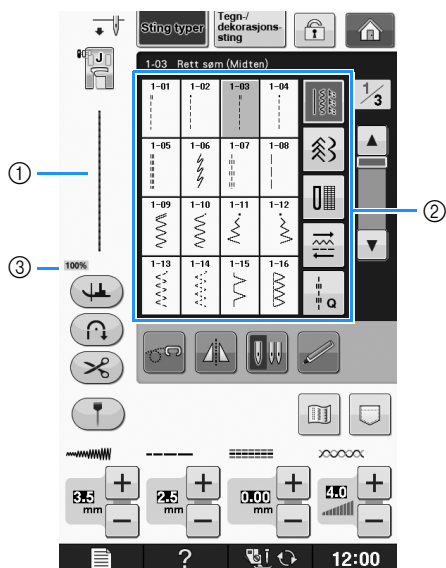

- ① Visning av valgt stingmønster
- ② Skjerm bilde for valg av sting
- ③ Prosentvis størrelse av visningen

3 Trykk på tasten for stingtypen du vil sy.

Note

- Se "STINGINNSTILLINGSDIAGRAM" på side S-67 for opplysninger om hvert sting.

■ Slik brukes tasten for vannrett speilvending

Avhengig av stingmønsteret du vil sy, har du mulighet for å sy et vannrett speilbilde av stinget.

Hvis  lyser når du velger et stingmønster, er det mulig å speilvende sting vannrett.

Bemerk

- Hvis  er lysegrå etter at du velger et sting, kan du ikke opprette et vannrett speilbilde av valgt sting på grunn av stingtypen eller anbefalt trykkfot (dette gjelder for knapphuller, flerveissying og annet).

Trykk på  for å lage et vannrett speilbilde av det valgte stingmønsteret.

Tasten vises som .



■ Bruk bildetasten

Du kan vise et bilde av valgt sting. Du kan kontrollere og endre fargene på bildet på skjermen.

1 Trykk på .

→ Et bilde av valgt sting vises.

2 Trykk på for å endre trådfarge på stinget på skjermen.

* Trykk på  for å vise et forstørret bilde av stinget.

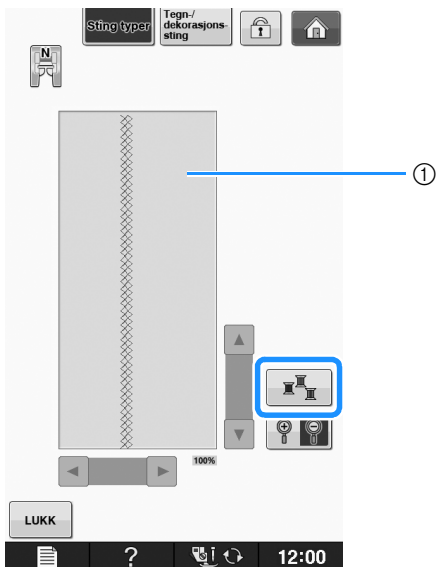

① Stingskjerm

Note

- Fargen endres hver gang du trykker på



Bemerk

- Hvis stingene er bredere eller større enn det som kan vises, trykker du på de mørke pilene for å bevege stingmønstret og se det bedre.

3 Trykk på for å gå tilbake til den opprinnelige skjermen.

Lagring av dine stinginnstillinger

Innstillingene for sikksakkstingbredde, stinglengde, trådspenning, automatisk trådkutting, automatisk festing osv. er forhåndsinnstilt for hvert stingmønster. Men hvis du senere ønsker å bruke bestemte innstillinger for et stingmønster, kan du endre innstillingene slik at de kan lagres for det gjeldene stingmønster. Det kan lagres fem sett innstillinger for et enkelt stingmønster.

■ Lagring av innstillinger

1 Velg en søm. (Eksempel:)

2 Angi dine valgte innstillinger.

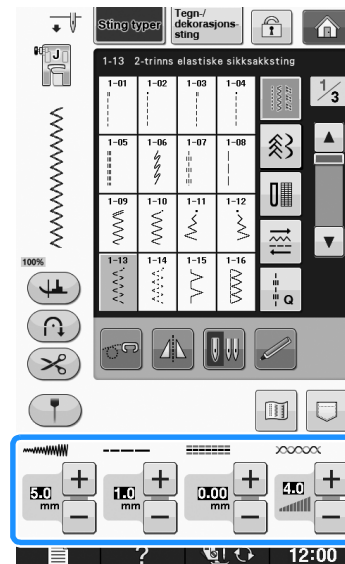

3 Trykk på .

→ Skjermbildet minnefunksjon vises.

4 Trykk på .

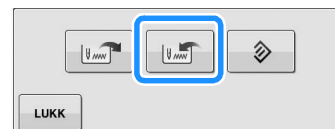

→ Innstillingene lagres. Trykk på  for å gå tilbake til den opprinnelige skjermen.

Note

- Hvis du prøver å lagre innstillinger og det allerede er lagret 5 sett innstillinger for et stingmønster, vises meldingen "Lommene er fulle. Slette et mønster." Lukk meldingen og slett en innstilling med henvisning til Side S-23.

■ Henting av lagrede innstillinger

1 Velg en søm.



Note

- Når et stingmønster velges, vises de siste brukte innstillinger. De sist brukte innstillinger bevares, selv om maskinen har vært avslått, eller et annet stingmønster har vært valgt.

2 Trykk på .

→ Skjermbildet minnefunksjon vises.

3 Trykk på .

4 Trykk på nummertasten for de innstillinger som skal hentes.

- * Trykk på  for å gå tilbake til det opprinnelige skjermbildet uten å hente innstillingene.

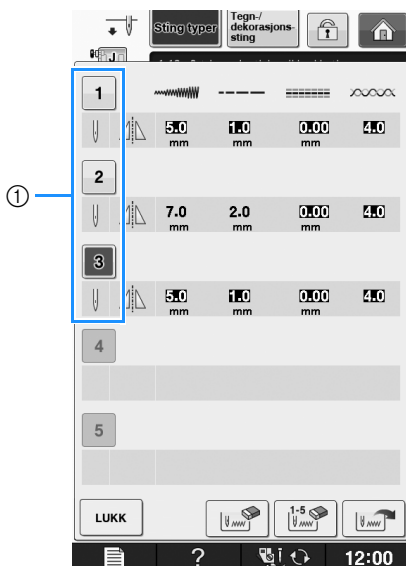





① Nummertaster

5 Trykk på .

→ De valgte innstillingene hentes frem. Trykk på  for å gå tilbake til den opprinnelige skjermen.



















Note

- For å lagre nye innstillinger når det allerede er 5 sett med innstillinger lagret for et sting, trykk på . Trykk på nummertasten for innstillingen som skal slettes. Trykk på , trykk på  og deretter .
- Den nye innstillingen blir lagret i stedet for den slettede innstillingen.
- Du kan slette alle lagrede innstillinger ved å trykke på .

SYING AV STING

Rettsøm

Se side S-67 for detaljert informasjon om sting.

Sting	Stingbetegnelse	Trykkfot
	Rettsøm (venstre)	
	Rettsøm (venstre)	
	Rettsøm (midten)	
	Rettsøm (midten)	
	Tredobbelt strekksting	
	Kontursting	
	Prydsøm	
	Tråklesting	

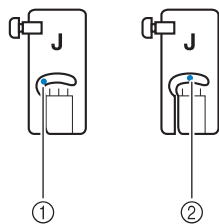

- ① Venstre nåleposisjon
- ② Midterste nåleposisjon

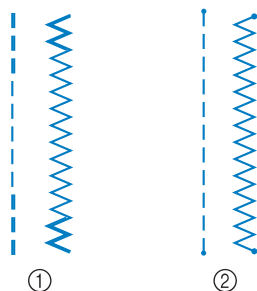

- ① Reverssting
- ② Festesting



Note

- Se "Festing" på side S-5 for å få detaljert informasjon om reverssting og festesting.

1 Velg en søm.

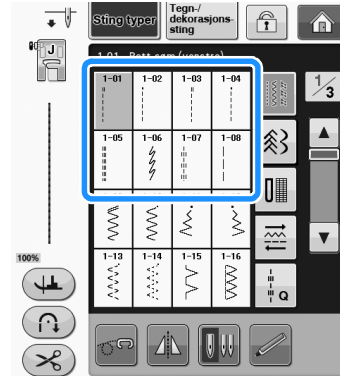

2 Monter trykkfot "J".

- * Monter trykkfot "N" når du velger  .

3 Hold tråddenden og stoffet med venstre hånd og drei svinghjulet med høyre hånd for å sette nålen ned i stoffet.

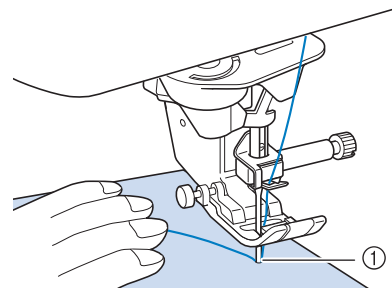

- ① Startposisjon for sying

4 Senk trykkfoten, og hold knappen for reverssting eller festesting inne for å sy 3–4 sting.

- Maskinen syr reverssting (eller festesting).

- 5** Trykk på start/stopp-knappen for å sy fremover.

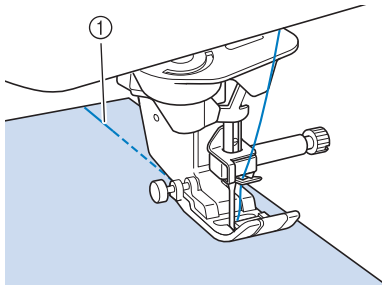

① Reverssting

→ Maskinen begynner langsomt å sy.

⚠ FORSIKTIG

- Pass på at nålen ikke treffer en knappenål eller andre ting under syingen. Tråden kan floke seg eller brette og forårsake skade.

- 6** Når syingen er ferdig, må du holde knappen til reverssting eller festesting inne for å sy 3–4 reverssting (eller festesting) i slutten av sømmen.

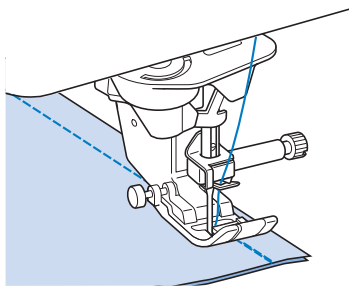

- 7** Trykk på trådkutterknappen for å kutte over trådene etter sying.

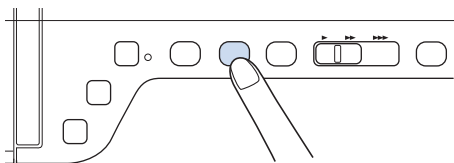

Note

- Hvis det er valgt automatisk trådkutting og automatisk festing på skjermen, sys festestingene automatisk i starten av syingen, når det trykkes på start/stopp-knappen. Trykk på knappen for reverssting eller festesting for å sy reverssting (eller festesting) og klippe over tråden automatisk på slutten av syingen.

■ Endring av nåleposisjon (kun sting i venstre eller midterste nåleposisjon)

Når du velger sting i venstre eller midterste nåleposisjon kan du bruke **-** og **+** i stingbreddeskjermen for å endre nålens posisjon. Tilpass avstanden fra trykkfotens høyre kant til nålen med stingbredden og still inn trykkfotkanten med kanten på stoffet under syingen for et pent og jevnt resultat.

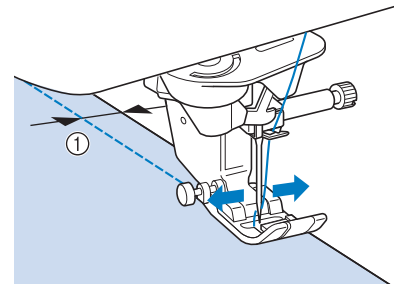

① Stingbredde

Eksempel: Sting i venstre/midterste nåleposisjon

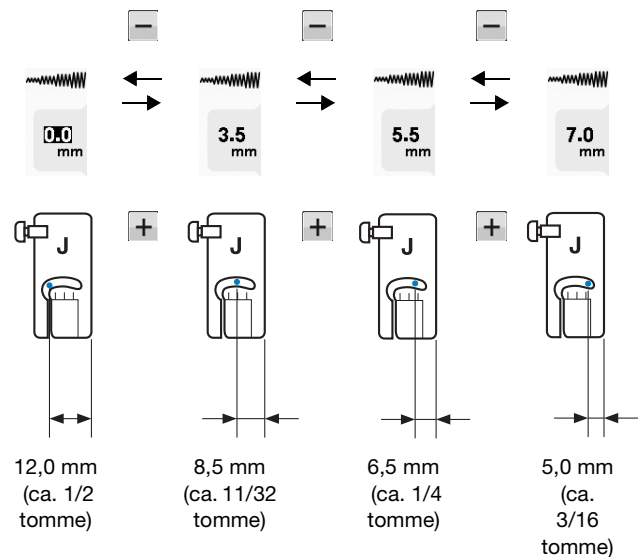

■ Juster stoffet med et merke på nåleplaten eller spoledekslet (med merke)

Mens du syr, still inn kanten på stoffet med merket for 16 mm (ca. 5/8") på nåleplaten eller spoledekslet (med merke), avhengig av nåleposisjonen (kun for sting med venstre eller senter nåleposisjon).

For sting med venstre nåleposisjon (Stingbredde: 0,0 mm)

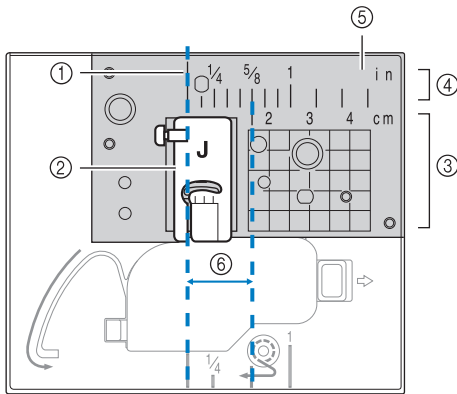

- ① Søm
- ② Trykkfot
- ③ Centimeter
- ④ Tommer
- ⑤ Nåleplate
- ⑥ 16 mm (5/8")

For sting med midtre (sentrert) nåleposisjon (Stingbredde: 3,5 mm)

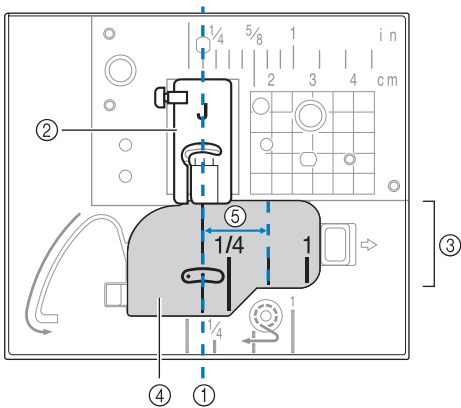

- ① Søm
- ② Trykkfot
- ③ Tommer
- ④ Spoledekslet (med merke)
- ⑤ 16 mm (5/8")

■ Bruke nåleplaten til rettsøm og rettsømsfoten

Nåleplaten for rettsøm kan kun brukes til rettsøm (sting i midterste nåleposisjon). Bruk nåleplaten til rettsøm ved sying i tynt stoff eller ved sying av små emner som har en tendens til å falle ned i hullet i den alminnelige nåleplaten under sying. Rettsømsfoten er perfekt til å forminske rynker på tynde stoffer. Den lille åpningen på foten understøtter stoffet når nålen beveger seg gjennom stoffet.

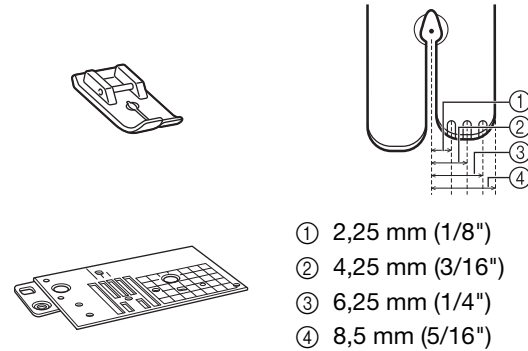

- ① 2,25 mm (1/8")
- ② 4,25 mm (3/16")
- ③ 6,25 mm (1/4")
- ④ 8,5 mm (5/16")

⚠ FORSIKTIG

- Bruk alltid rettsømfoten i kombinasjon med rettsøm-nåleplaten.

- 1 Trykk på knappen "Nåleposisjon" for å løfte nålen og slå strømmen AV, eller trykk på .
- 2 Fjern nålen og trykkfotholderen ("BYTTE NÅL" i "Grunnleggende bruk").
- 3 Ta av den flate bunnplaten.
- 4 Ta tak i begge ender av nåleplatedekslet og skyv det mot deg.

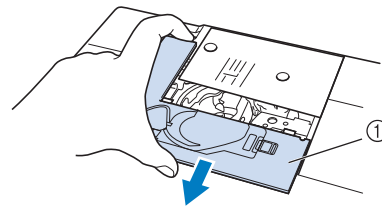

- ① Nåleplatedekslet

- 5** Ta tak i spolehuset og trekk det ut.

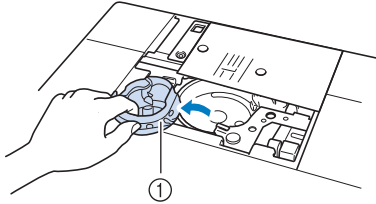

① Spolehus

- 6** Bruk den skiveformede skrutrekkeren som følger med maskinen til å skru ut og fjerne den vanlige nåleplaten.

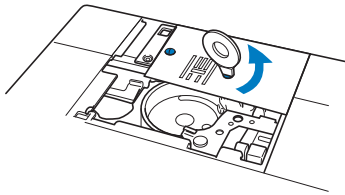

- 7** Sett nåleplaten for rettsøm på plass og bruk den skiveformede skrutrekkeren til å skru fast platen.

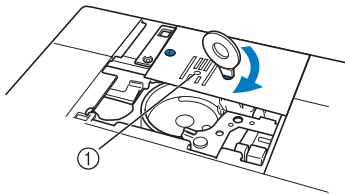

① Rundt hull



Bemerk

- Still de to skruehullene på nåleplaten inn med de to hullene på maskinen. Bruk den skiveformede skrutrekkeren som følger med maskinen til å skru skruene i nåleplaten.

- 8** Sett inn spolehuset i dets opprinnelige posisjon, og sett deretter fast nåleplatedekslet.

- 9** Velg en rettsøm når du har montert nåleplatedekslet.



Note

- Når du bruker nåleplaten for rettsøm, blir alle rettsømmønstre til stingmønstre som sys med nålen i midtposisjon. Du kan ikke endre nåleposisjonen med hjelp av breddeskjermen.
- Fest alltid nåleplaten før du monterer spolehuset i opprinnelig posisjon.
- "V/H SKIFT (L/R SHIFT)" fungerer ikke når det sitter en nåleplate for rettsøm på maskinen.

⚠ FORSIKTIG

- Hvis du velger andre sting, vil det bli vist en feilmelding.
- Drei svinghjulet sakte mot deg (mot klokken) før du syr, og pass på at nålen ikke berører rettsømsfoten og nåleplaten for rettsøm.

- 10** Sett i nålen og fest rettsømsfoten.

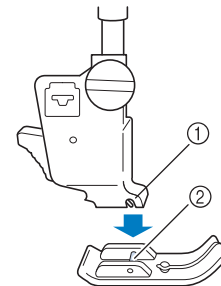

- ① Hakk
② Pinne

- 11** Begynn å sy.

- * Husk å fjerne nåleplaten for rettsøm og rettsømsfoten, og sette på plass den vanlige nåleplaten, nåleplatedekslet og trykkfot "J".



Note

- For å forhindre rynker i tynne stoffer må du bruke en fin nål, str. 75/11 og en kort stinglengde. For kraftigere stoffer må du bruke en kraftigere nål, størrelse 90/14 og lengre sting.

■ Tråkning

1 Velg , og monter trykkfot "J".

2 Trykk på knappen for reverssting for å sy festesting, og fortsett deretter å sy.

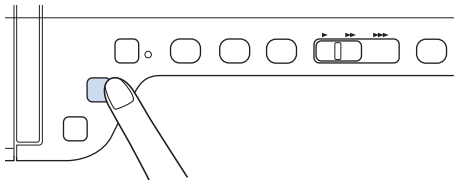

Note

- Hvis du bruker tråklesting til rynking, må du ikke bruke festesting i begynnelsen. Du bør heve trykkfoten, dreie svinghjulet mot deg (mot klokken), trekke opp undertråden og trekke en lengde av undertråden ut fra baksiden av maskinen.
- Du kan stille stinglengden til mellom 5 mm (ca. 3/16") og 30 mm (ca. 1-3/16")

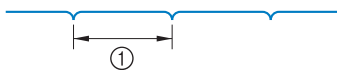

① Mellom 5 mm (ca. 3/16") og 30 mm (ca. 1-3/16")

3 Sy mens stoffet holdes rett.

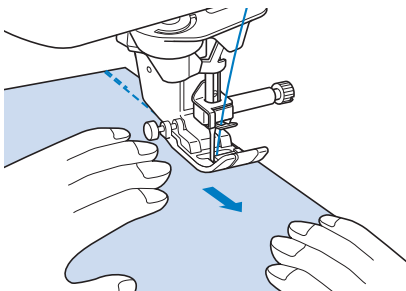

4 Avslutt tråklingen med festesting.

Innsnitt søm

1 Velg , og monter trykkfot "J".

2 Sy et reverssting i starten av innsnittet, og sy deretter fra den brede enden til den andre enden uten å strekke stoffet.

* Hvis det er forhåndsinnstilt automatisk festesting, sys det automatisk festesting i begynnelsen av syingen.

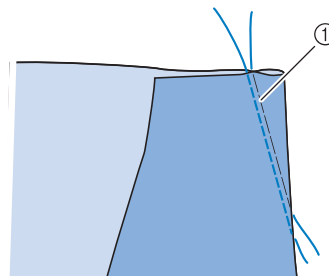

① Tråkning

3 Kutt tråden ved enden av sømmen så det er 50 mm igjen (ca. 1-15/16"), og bind endene sammen.

* Sy ikke festesting i slutten av sømmen.

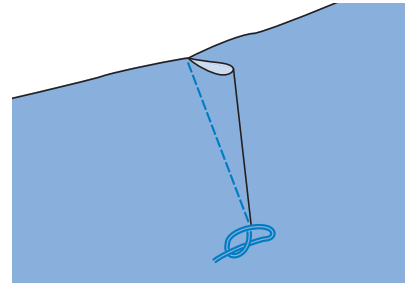

4 Sett trådendene inn i innsnittet med en håndsynål.

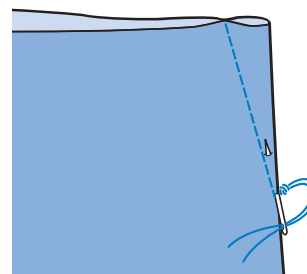

- 5** Stryk innsnittet til den ene side så det ligger flatt.

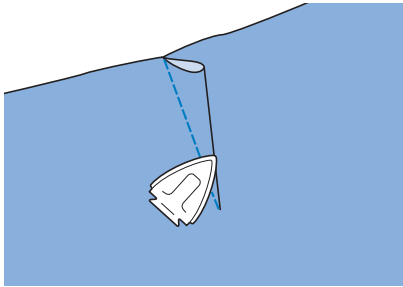

Samling

Brukes i kjolelininger, skjorteermer osv.

- 1** Velg et rettsømmønster, og monter trykkfot "J".

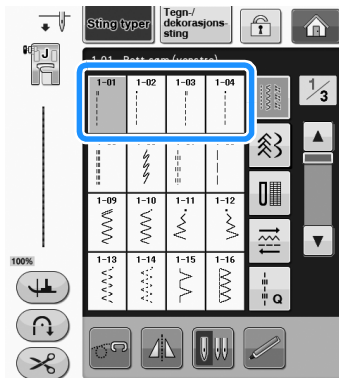

- 2** Sett stinglengden til 4,0 mm (ca. 3/16 tomme) og trådspenningen på ca. 2,0 (svakere spenning).

* Hvis du trykker på **SYVEILEDNING** etter å ha trykket på **?** og deretter på **SAMLING**, stilles stinglengden automatisk til 4,0 mm (ca. 3/16"), og trådspenningen innstilles automatisk til 2,0.

- 3** Trekk ut spolen og overtrådene 50 mm (ca. 1-15/16 tommer) ("Trekke opp undertråden" i "Grunnleggende bruk").

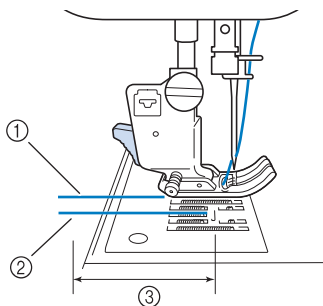

- ① Overtråd
② Undertråd
③ Ca. 50 mm (ca. 1-15/16")

- 4** Sy to rekker med rettsøm parallelt med sømlinjen, og kutt over tråden så det sitter igjen 50 mm (ca. 1-15/16").

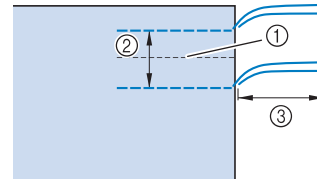

- ① Sømlinje
② 10 mm til 15 mm (ca. 3/8" til 9/16")
③ Ca. 50 mm (ca. 1-15/16")

- 5** Trekk i undertrådene for å oppnå den ønskede rynkingen, og bind endene sammen.

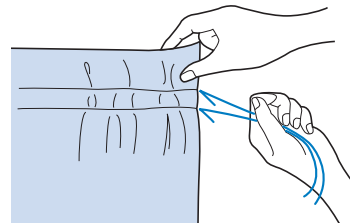

- 6** Glatt ut rynkene med et strykejern.

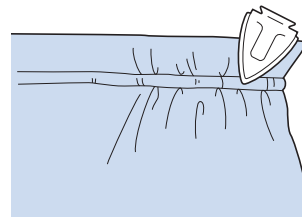

- 7** Sy langs sømlinjen og fjern tråklestingene.

Kappsøm

Brukes til å forsterke sømmer og til å få en fin avslutning av kanter.

- 1** Velg **1-03**, og monter trykkfot "J".

- 2** Sy endesømmen og klipp deretter halvdelen av sømmonnet av fra den siden der kappsømmen skal ligge.

* Hvis automatisk trådkutting og automatisk festing er aktivert, sys det automatisk festing i begynnelsen av syingen. Trykk på knappen for reverssting for å sy et festing og kutte tråden automatisk ved slutten av syingen.

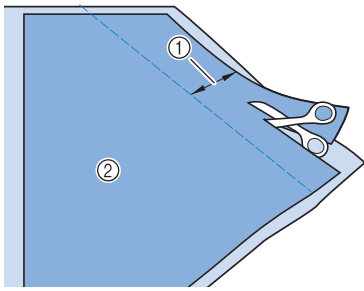

- ① Ca. 12 mm (ca. 1/2")
- ② Vrangside

3 Brett stoffet ut langs sømlinjen.

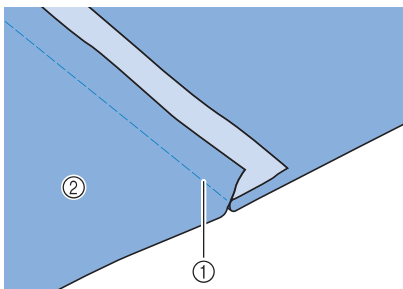

- ① Sømlinje
- ② Vrangside

4 Legg begge sømmonn mot siden med den korteste sømmen (kuttet søm), og stryk dem.

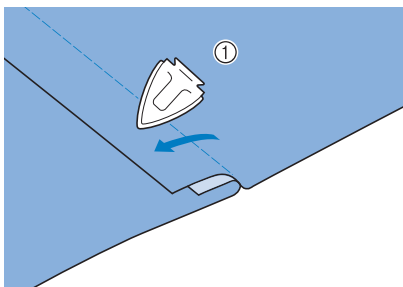

- ① Vrangside

5 Brett det lengste sømmonnet rundt det korte, og sy langs kanten av bretten.

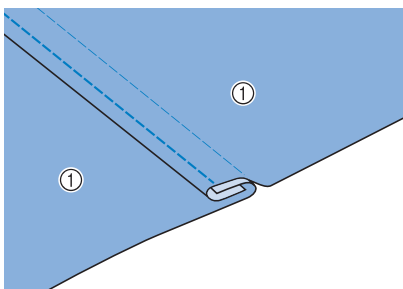

- ① Vrangside

Ferdig kappsøm

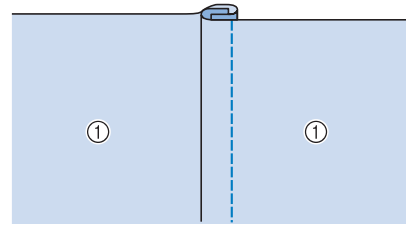

- ① Rettside

Vaffelsøm

1 Marker langs foldene på stoffets vrangside.

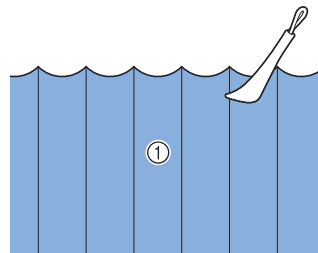

- ① Vrangside

2 Snu stoffet og stryk kun de foldede delene.

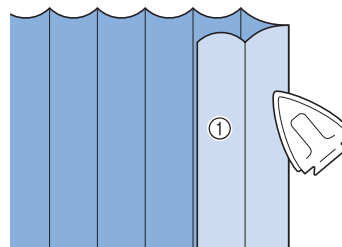

- ① Rettside

3 Velg , og monter trykkfot "1".

4 Sy en rett søm langs folden.

- * Hvis automatisk trådkutting og automatisk festing er aktivert, sys det automatisk festesting i begynnelsen av syingen. Trykk på knappen for reverssting for å sy et festesting og kutte tråden automatisk ved slutten av syingen.

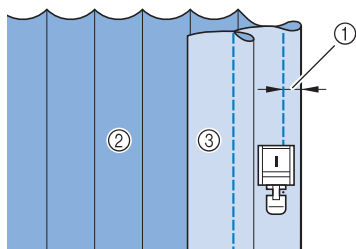

- ① Bisenes bredde
- ② Vrangside
- ③ Rettside

5 Stryk foldene i samme retning.

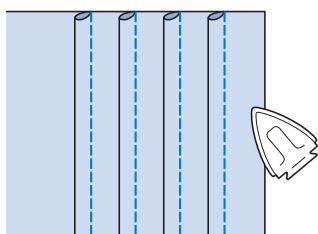

Sikksakksting

Sikksakksting er nyttige til overlocksømmer, applikasjon, lappverk og mange andre formål.

Velg et stingmønster, og monter trykkfot "J".

Se side S-5 for å få detaljert informasjon om reverssting og festesting.

Se side S-67 for detaljert informasjon om sting.

Sting	Stingbetegnelse	Trykkfot
	Sikksakksøm	
	Sikksakksøm	
	Sikksakksøm (Høyre)	
	Sikksakksøm (Venstre)	

1 Velg en søm.

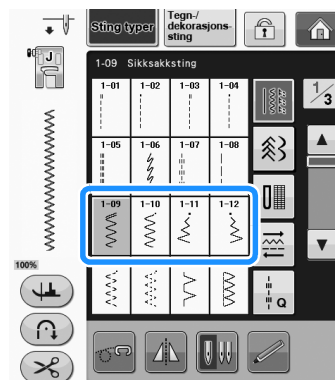

2 Monter trykkfot "J".

■ Overlocksøm (med sikksakksting)

Sy overlocksømmen langs stoffets kant med høyre nåletreffpunkt rett utenfor stoffkanten.

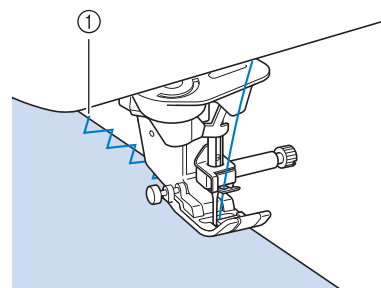

- ① Nåletreffpunkt

■ Applikasjon (med sikksakksting)

Fest applikasjonen ved hjelp av spraylim eller tråklesting, og sy den på.

- * Sy sikksakksting med høyre nåletreffpunkt rett utenfor stoffkanten.

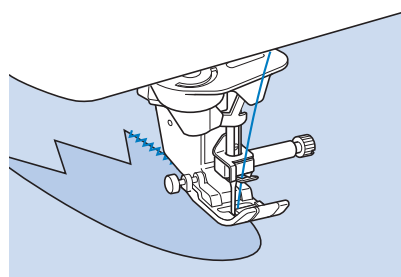

■ Lappverk (til "crazy quilt")

Brett den ønskede bredde stoff om på baksiden, og legg det over det nederste stoffet, og sy deretter slik at sømmen dekker begge stoffstykkene.

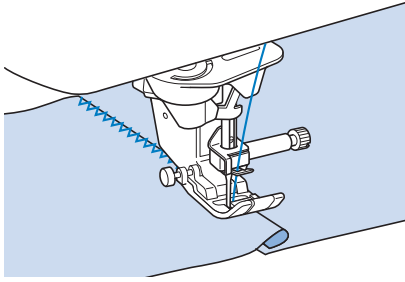

■ Sying av hjørner (med sikksakksting)

Innstill stingene kortere for å oppnå en fin søm. Sy langsomt, og hold sømmen parallelt med stoffkanten mens du fører stoffet langs hjørnene.

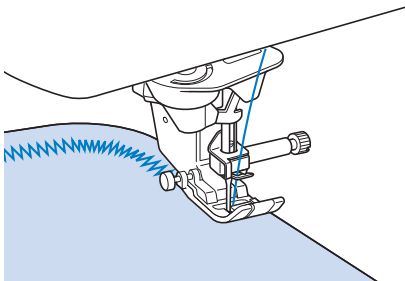

■ Spoledeksel med båndleder (med bruk av sikksakksting)

- 1 Ta spoledekslet av maskinen ("Plassering av spolen" i "Grunnleggende bruk").
- 2 Før innleggstråden gjennom hullet i spoledekslet med båndleder, fra topp til bunn. Legg tråden i hullet bakerst på spoledekslet med båndleder.

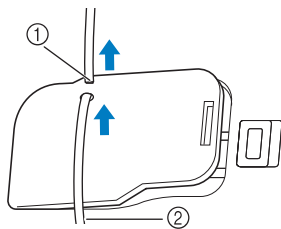

- ① Hakk
- ② Innleggstråd

- 3 Klikk spoledekslet med båndleder på plass. Kontroller at innleggstråden kan føres frem uten å henge fast.

* Kontroller at det ikke er problemer med å føre tråden frem.

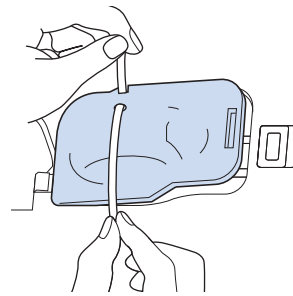

- 4 Sett sikksakkbredden fra 2,0 mm - 2,5 mm (ca. 1/16 tomme - 3/32 tomme).
- 5 Monter trykkfot "N".
- 6 Legg stoffet med rettsiden opp på innleggstråden, og legg tråden bak maskinen og under trykkfoten.

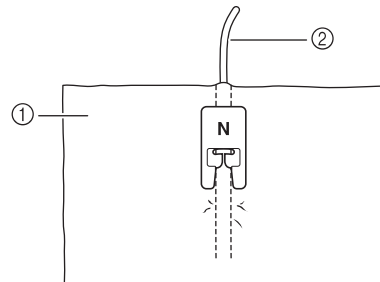

- ① Stoff (rettside)
- ② Innleggstråd

- 7 Senk trykkfoten og begynn å sy.

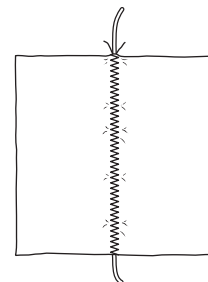

Elastiske sikksakksting

Bruk elastiske sikksakksting til påsyng av bånd, overlocksømmer, stopping eller mange andre formål.

Se side S-67 for detaljert informasjon om sting.

Sting	Stingbetegnelse	Trykkfot
1-13	2-trinns elastisk sikksakksøm	
1-14	3-trinns elastisk sikksakksøm	

1 Velg en søm.

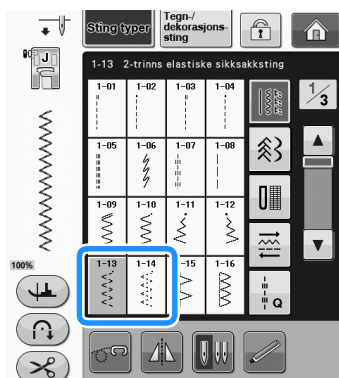

2 Monter trykkfot "J".

■ Påsyng av bånd

Glatt ut båndet. Sy båndet fast på stoffet mens du holder båndet glatt.

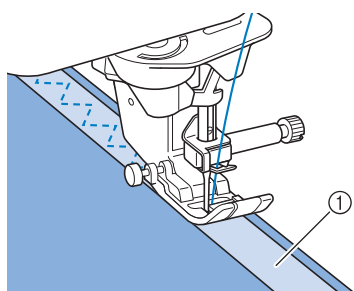

① Bånd

■ Overlocksøm

Bruk dette stingmønsteret til syng av overlocksømmer langs kanten av elastiske stoffer. Sy overlocksømmen langs stoffets kant med høyre nåletreffpunkt rett utenfor stoffkanten.

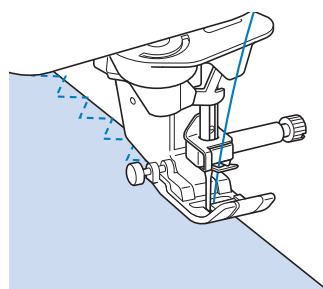

Overlocksøm

Brukes til kantsøm på skjorter og bukser, og på kanten av alle avklippinger. Bruk trykkfot "G", trykkfot "J" eller sidekutteren (ekstrautstyr), avhengig av den valgte overlocksøm.

■ Overlocksøm med trykkfot "G"

Sting	Stingbetegnelse	Trykkfot
1-15	Overlocksøm	
1-16	Overlocksøm	
1-17	Overlocksøm	

1 Velg et stingmønster og monter trykkfot "G".

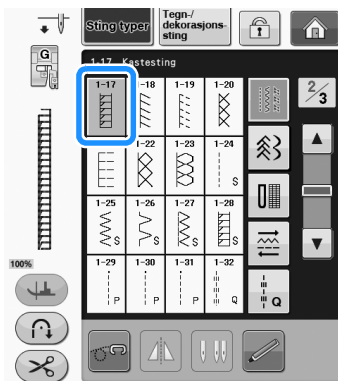
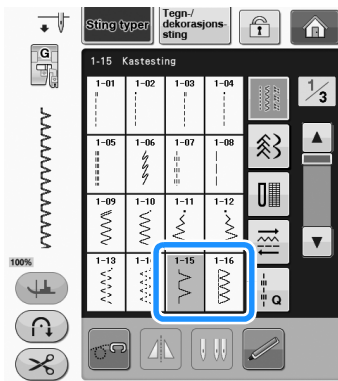

2 Senk trykkfoten slik at trykkfotlederen er kant i kant med stoffkanten.

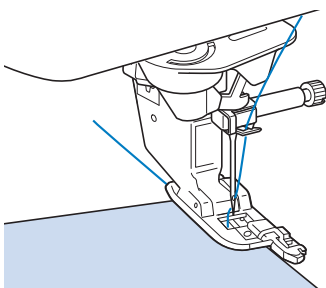

3 Sy langs trykkfotlederen.

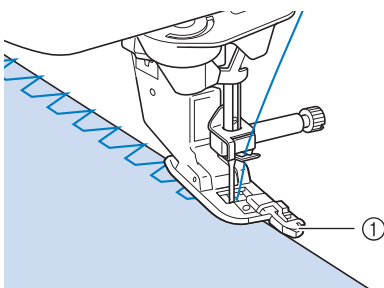

① Leder

⚠ FORSIKTIG

- Etter at stingbredden er justert, dreier du svinghjulet mot deg (mot klokken). Kontroller at nålen ikke berører trykkfoten. Hvis nålen treffer trykkfoten, kan den brette og forårsake skade.

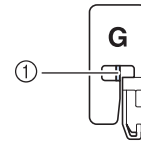

- ① Nålen skal ikke berøre senterstangen
- Hvis trykkfoten er hevet til høyest posisjon kan nålen treffe trykkfoten.

■ Overlocksøm med trykkfot "J"

Se side S-67 for detaljert informasjon om sting.

Sting	Stingbetegnelse	Trykkfot
	Overlocksøm	
	Overlocksøm	
	Overlocksøm	
	Overlocksøm	
	Enkel diamantoverlock	
	Enkel diamantoverlock	

1 Velg et stingmønster, og monter trykkfot "J".

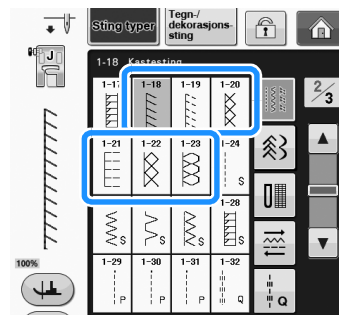

2 Sy slik at nålen treffer like utenfor kanten av stoffet.

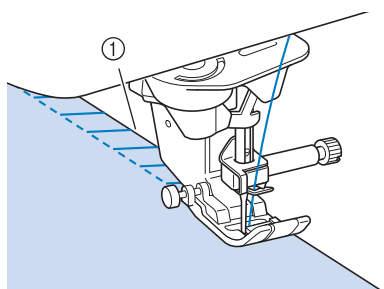

① Nåletreffpunkt



Bemerk

- Bruk innstillingen "V/H SKIFT (L/R SHIFT)" for å fininnstille plasseringen av sømmen. Husk å sy prøvesting med samme forhold som under den faktiske syingen.

Quilting

Med denne maskinen kan du raskt og lett oppnå pene quiltresultater. Når du quilter er det praktisk å bruke kneløfteren og fotpedalen, så du har hendene fri til andre ting ("Bruk av fotpedalen" på side S-4 og/eller "Slik brukes kneløfteren" på side S-15).













































De 30 stikkstingene Q-01 til og med Q-30 og nyttestingene med "P" eller "Q" angitt på tasten er nyttige for quilting.

"P"-en eller "Q"-en nederst på tastdisplayet indikerer at disse stingene er beregnet på ("Q") quilting og ("P") sammensyng.

Se side S-67 for detaljert informasjon om sting.

Sting	Stingbetegnelse	Trykkfot	
	Sammenføyningssting (midten)		
	Sammenføyningssting (høyre)		
	Sammenføyningssting (venstre)		
	Quiltesting med håndsydd utseende (midtre)		
	Tråklesting (Midten)		
	Kontursting		

Sting	Stingbetegnelse	Trykkfot	
	Sikksakksting til quiltede applikasjoner		
	Sikksakksøm (Høyre)		
	Sikksakksøm (Venstre)		
	2-trinns elastisk sikksakksøm		
	3-trinns elastisk sikksakksøm		
	Sting til quiltede applikasjoner		
	Muslingkant		
	Tungesting		
	Quiltingstipling		
	Overlocksøm		
	Påsyng av bånd		
	Serpentinsting		
	Fjærsting		
	Fagottkorssting		
	Nedlagt syng		
	Doble lappverks overlocksting		
	Smocksyngsting		

Sting	Stingbetegnelse	Trykkfot	
			
	Rickracksting		
	Prydsøm		
	Prydsøm		
	Kantsyng		
	Kantsyng		
	Enkel diamant kaste over		
	Overlocksøm		
	Sammenføyningssting (høyre)		
	Sammenføyningssting (midten)		
	Sammenføyningssting (venstre)		
	Quilting med håndsydd utseende		
	Sikksakksting til quiltede applikasjoner		
	Sting til quiltede applikasjoner		
	Quiltingstipling		

 **Note**



- Når et stingmønster i kategorien Quiltesting (Q-02 t.o.m. Q-30) er valgt, kan du stille inn en smalere stingbredde enn det som er mulig for stingmønstre i andre kategorier. Eksempel: Sting Q-03 har 57 nåleposisjoner, og sting Q-19 har 29 breddevalg.

 **Bemerk**

- Breddeområde for stinginnstilling er kun tilgjengelig i quiltekategorien Quiltesting "Q".

Sammenføyning

Når man syr to stykker stoff sammen, kalles det sammenføyning. Når du skjærer ut stykker til quilteblokker, må du ta høyde for et sømmonn på 6,5 mm (ca. 1/4 tomme).

1 Velg  eller  og monter trykkfot "J".

2 Legg kanten av stoffet langs kanten av trykkfoten, og begynn å sy.

- * Hvis du vil sy et 6,5 mm (ca. 1/4") sømmonn langs trykkfotens høyre kant når  er valgt, må du innstille bredden til 5,50 mm (ca. 7/32").

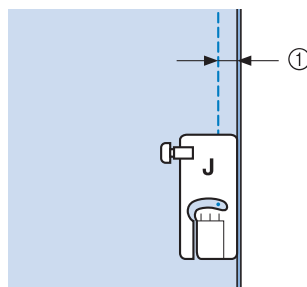

① 6,5 mm (ca. 1/4")

- * Hvis du vil sy et 6,5 mm (ca. 1/4") sømmonn langs trykkfotens venstre kant når  er valgt, må du innstille bredden til 1,50 mm (ca. 1/32").

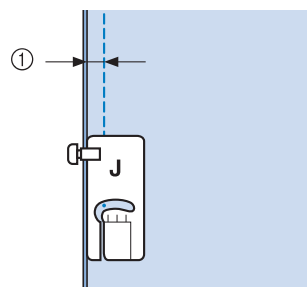

① 6,5 mm (ca. 1/4")

- * Bruk  eller  i breddevisningen for å endre nåleposisjonen.

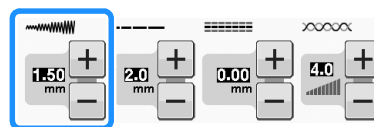

Note

- Hvis du bruker rettsøm (midterste nåleposisjon), er det lettere å sy jevnt (se side S-24).
- For modeller utstyrt med veiledningsmarkør: Hvis Q-01 (midten, ved bredde 3,5 mm) er valgt, og veiledningsmarkøren står på 10,0 mm (3,5 mm pluss 6,5 mm, nær 1/4 tomme), kan du sy sammen med henvisning til veiledningsmarkøren.

■ Sammensyng ved bruk av 1/4 tomme quiltefot med leder (ekstrautstyr på noen modeller)

Denne quiltefoten kan sy en nøyaktig 1/4 tommers eller 1/8 tommers sømmonn.

Den kan brukes for sammensyng av et lappeteppe eller for kantsting.

- 1 Trykk på  og fest deretter 1/4 tommers sammensyngsfot med leder.

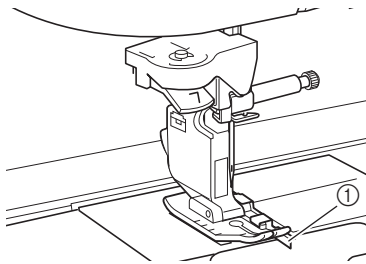

- 1 Leder

- 2 Bruk lederen og merkene på trykkfoten til å sy nøyaktige sømmonn.

Sy sammen med 1/4 tommers sømmonn
Sy med kanten på stoffet mot lederen.

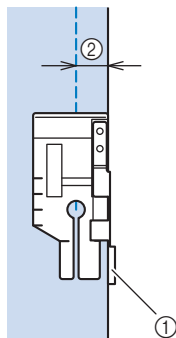

- 1 Leder
- 2 1/4 tomme

Note

- Du finner nøyaktig stoffplassering i "Juster stoffet med et merke på nåleplaten eller spoledekslet (med merke)" på side S-26.

Lage et nøyaktig sømmonn

Bruk merket på foten til å starte, avslutte eller svinge 1/4 tomme fra stoffkanten.

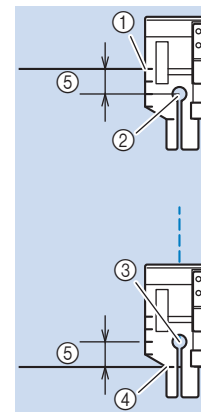

- 1 Still inn dette merket med stoffkanten for å komme i gang.
- 2 Begynnelsen på sømmen
- 3 Slutten på sømmen
- 4 Motsatt stoffkant for å slutte eller svinge
- 5 1/4 tomme

Note

- Du finner mer informasjon om å svinge under "Vending" på side S-15.

Kantstingquilting, 1/8 tomme

Sy med stoffkanten stilt inn med venstre side av trykkfotenden.

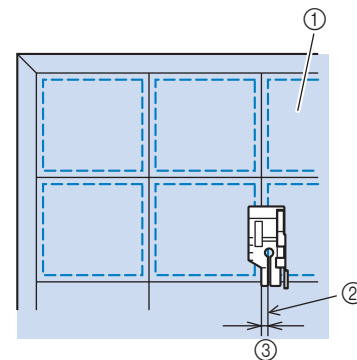

- 1 Stoffets rettside
- 2 Søm
- 3 1/8 tomme

■ Applikasjon

- 1 Tegn mønsteret på applikasjonsstoffet, og skjær bort rundt det slik at det står igjen 3 mm til 5 mm (ca. 1/8 " til 3/16 ") sømmonn.

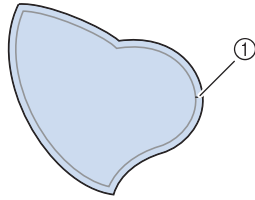

- ① Sømmonn: 3 mm til 5 mm (ca. 1/8 tomme til 3/16 tomme)

- 2 Legg et stykke tykt papir i samme form som den ferdige applikasjonen på stoffet og brett sømmonnet inn over papiret med hjelp av et strykejern. Klipp rundingene der hvor det er nødvendig.

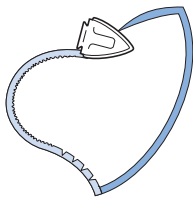

- 3 Snu applikasjonen og sett fast papiret med knappnåler eller tråklesting.

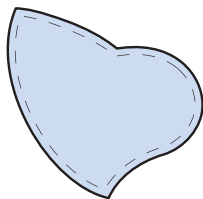

- 4 Velg , og monter trykkfot "J".

- 5 Bruk sting for quiltapplikasjon til fastsyng av applikasjonen. Sy så tett langs kanten som mulig.

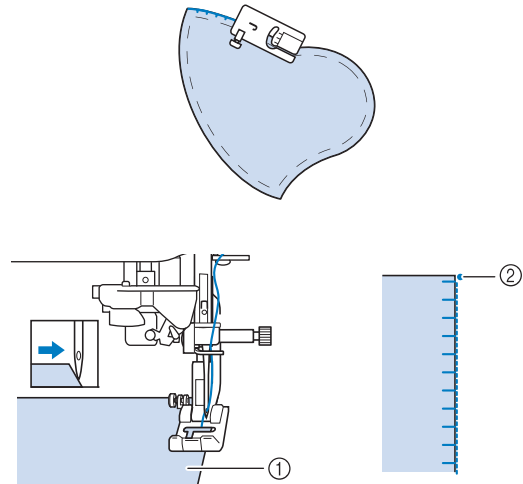

- ① Applikasjon
- ② Nåletreffpunkt

⚠ FORSIKTIG

- Pass på at nålen ikke treffer en knappnål under syingen. Hvis nålen treffer en knappnål, kan den brette og forårsake skade.

Du kan bruke applikasjonsteknikken til fastsyng av applikasjoner, som de tre som er vist nedenfor.

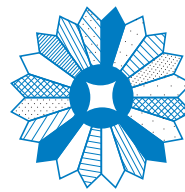

①

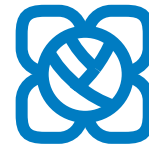

②





③

- ① Dresden-tallerken
- ② Glassmaleri
- ③ Pike med kyse

■ Quilting

Det å sy sammen en quilttopp, vatt og en bakside kalles quilting. Du kan sy quilten med overtransportøren (tilleggsutstyr) slik at quilttoppen, vatten og baksiden ikke forskyver seg. Overtransportøren har et sett med transportører som beveger seg samtidig med transportørene i nåleplaten når du syr.

- 1 Velg ,  eller .

- 2 Sett på overtransportøren. ("BYTTE AV TRYKKFOT" i "Grunnleggende bruk")

- 3** Plasser en hånd på hver side av trykkfoten for å holde fast stoffet mens du syr.

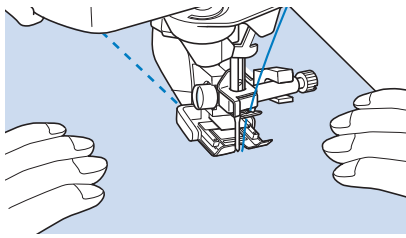



Note

- Sy med lav eller middels hastighet.
- Du skal ikke sy i revers eller bruke sømmer der stoffet skal mates sidelengs eller i revers. Kontroller alltid at quilten er godt tråklet før du begynner å sy. Det finnes også egne quiltenåler og -tråder til maskinquilting.

■ Quilting med satengsting

For bedre kontroll av stoffet, bruk fotpedalen til å sy med satengsting. Sett hastighetskyveren til å kontrollere stingbredden for å gjøre små endringer i stingene mens du syr.

- 1** Monter fotpedalen (se side S-4).
- 2** Velg , og monter trykkfot "J".
- 3** Trykk på  på lengdeskjermen for å gjøre stingene kortere.

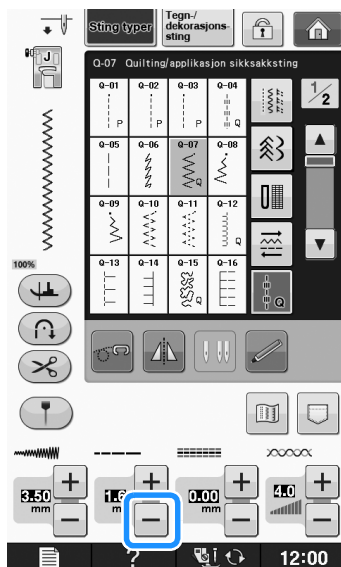

Note

- Innstillingen varierer med stofftype og trådens tykkelse, men en lengde på 0,3 mm til 0,5 mm (ca. 1/64" til 1/32") er best til satengsting.

- 4** Trykk på  for å bruke hastighetskyveren til styring av stingbredden.
- 5** Sett "Breddekontroll" på "ON".



Note

- Du kan bruke skyveren for hastighetskontroll til justering av stingbredden. Bruk fotpedalen til justering av syhastigheten.

- 6** Trykk på .
 - Skjermen vender tilbake til det opprinnelige bildet.
- 7** Begynn å sy.
 - * Du kan justere stingbredden under sying ved å flytte skyveren for regulering av syhastighet. Stingene blir smalere når du skyver skyveren til venstre. Stingene blir bredere når du skyver skyveren til høyre. Bredden endres like mye på begge sider av nålens midterste posisjon.

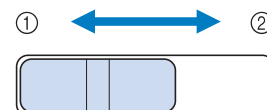

- ① smalere
- ② bredere

Eksempel: Endre bredden

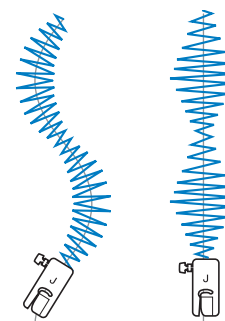

- 8** Når du er ferdig med å sy, setter du "Breddekontroll" tilbake på "OFF".

■ Frihåndsqilting

Med frihåndsqilting kan transportørene senkes ved å trykke på , slik at stoffet kan beveges fritt i alle retninger.

I denne modusen heves trykkfoten til riktig høyde for frihåndssyng.

Vi anbefaler at du monterer fotpedalen og syr med en konstant hastighet. Du kan justere syhastigheten med maskinens skyver for hastighetskontroll.

⚠ FORSIKTIG

- Ved frihåndsqilting må du kontrollere at stoffets matehastighet er tilpasset syhastigheten. Hvis stoffet mates fortere enn syhastigheten, kan nålen brette, eller det kan oppstå andre skader.

Bruke frihåndsqiltefot "O" med åpen tupp

Frihåndsqiltefot "O" med åpen tupp brukes til frihåndsqilting med sikksakksøm eller prydsøm, eller til frihåndsqilting av rette linjer på stoff med ujevn tykkelse. Flere stingtyper kan sys med frihåndsqiltefot "O" med åpen tupp. Du finner detaljer om stingene som kan brukes, under "STINGINNSTALLINGSDIAGRAM" på side S-67.

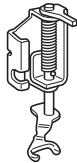

Frihåndsqiltefot "O" med åpen tupp



Ved frihåndsqilting må du kontrollere at stoffets matehastighet er tilpasset syhastigheten.

Hvis stoffet mates fortere enn syhastigheten, kan nålen brette, eller det kan oppstå andre skader.

Note

- Når du begynner å sy, registrerer den interne sensoren stofftykkelsen, og quiltefoten heves til den høyden som er angitt på maskinens innstillingsskjerm.

Trykk på  for å vise "Fothøyde for frihåndssøm" i innstillingsskjembildet.

Trykk på  eller  for å velge hvor høyt quiltefoten skal være hevet over stoffet. Du øker innstillingen ved å trykke på , for eksempel hvis du syr et svært elastisk stoff, slik at det blir lettere å sy.

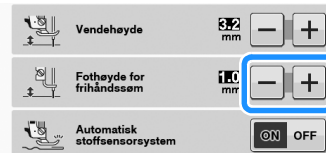

- Det kan være nødvendig å justere overtrådspenningen for å sy med jevn trådspenning (se side S-12). Prøv å sy på et prøvestykke av quiltestoffet.

1 Trykk på for å stille maskinen i frihåndsmodus.

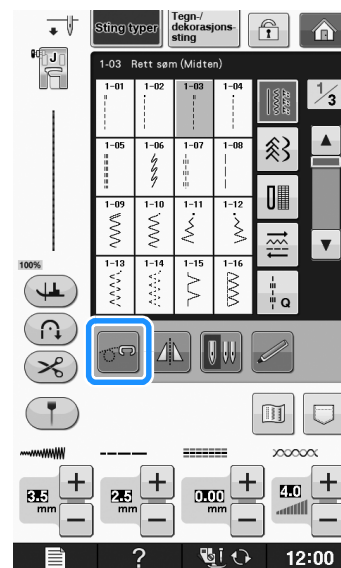

→ Tasten vises som , quiltefoten heves til riktig høyde, og transportørene senkes for frihåndssøm.

2 Velg en søm.

3 Fjern trykkfotholderen.

- 4** Fest frihåndsqiltefot "O" med åpen tupp ved å plassere pinnen i quiltefoten over nåleskruen og justere den nedre venstre delen av foten etter trykkfotstangen.

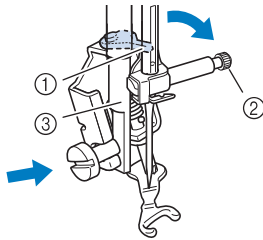

- ① nål
② Nåleskruen
③ Trykkfotstang

**Bemerk**

- Kontroller at quiltefoten ikke er skjev.

- 5** Hold quiltefoten på plass med høyre hånd, og stram trykkfotholderskruen med den skiveformede skrutrekkeren med venstre hånd.

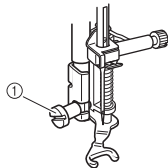

- ① Trykkfotholderskruen

⚠ FORSIKTIG

- Husk å stramme skruene med den medfølgende skrutrekkeren. Ellers kan nålen berøre quiltefoten slik at den bøyes eller brytes.

- 6** Hold stoffet stramt med begge hender, og før deretter stoffet fram med jevn hastighet for å sy ensartede sting med en lengde på ca. 2,0 mm - 2,5 mm (ca. 1/16 " - 3/32 ").

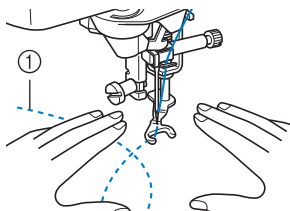

- ① Sting

- 7** Trykk på  for å avbryte frihåndsmodus.

→ Drei svinghjulet mot deg (mot klokken) for å heve transportørene.

**Note**

- Ikke mist motet selv om det første resultatet kanskje ikke er perfekt. Teknikken krever øvelse.

Bruke frihåndsqiltefot "C" (ekstrautstyr for noen modeller)

Bruk frihåndsqiltefot "C" med nåleplate for rettsøm til frihåndssyng.







Frihåndsqiltefot "C"

⚠ FORSIKTIG

- Når du bruker frihåndsqiltefot "C" må du huske å bruke nåleplaten for rettsøm og sy med nålen i midtre (sentrert) nåleposisjon. Hvis nålen flyttes til andre posisjoner enn den midtre (sentrerte) nåleposisjonen, kan nålen brytes, noe som kan føre til personskade.

**Note**

- Når du begynner å sy, registrerer den interne sensoren stofftykkelsen, og quiltefoten heves til den høyden som er angitt på maskinens innstillingsskjerm. Trykk på  for å vise "Fothøyde for frihåndssøm" i innstillingsskjerm-bildet. Trykk på  eller  for å velge hvor høyt quiltefoten skal være hevet over stoffet. Du øker innstillingen ved å trykke på , for eksempel hvis du syr et svært elastisk stoff, slik at det blir lettere å sy.

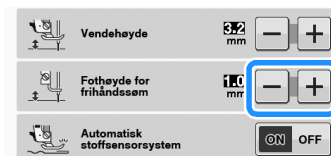

- Det kan være nødvendig å justere overtrådspenningen for å sy med jevn trådspenning. Prøv å sy på en stoffbit som ligner det stoffet som skal sys.

1 Fest nåleplaten for rettsøm (se side S-26).

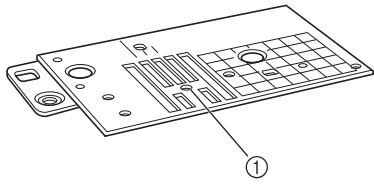

① Rundt hull

Note

- Merk deg at denne nåleplaten har et rundt hull for nålen.

2 Velg eller .

3 Trykk på for å stille maskinen i frihåndsmodus.

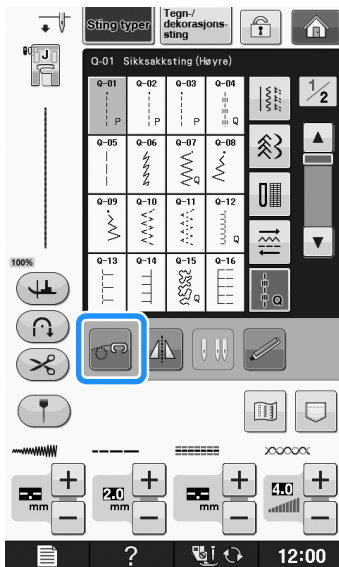

→ Tasten vises som , quiltefoten heves til riktig høyde, og transportørene senkes for frihåndsøm.

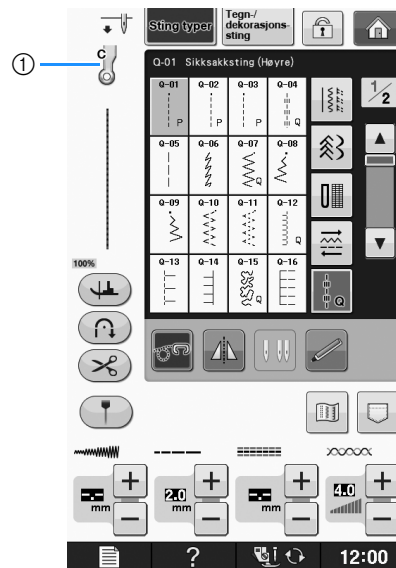

① Frihåndsqiltefot "C"

→ Når sting Q-01 eller 1-30 er valgt, indikeres frihåndsqiltefot "C" i øverste venstre hjørne på skjermen.

4 Fest frihåndsqiltefot "C" på forsiden med skruen til trykkfholderen stilt inn med hakket i quiltefoten.

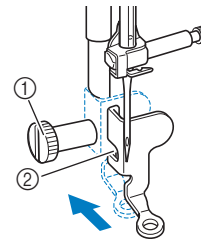

- ① Trykkfholderskrue
- ② Hakk

Bemerk

- Kontroller at quiltefoten er festet riktig og ikke er skjev.

- 5** Hold quiltefoten på plass med høyre hånd, og stram trykkfotholderskruen med skrutrekkeren med venstre hånd.

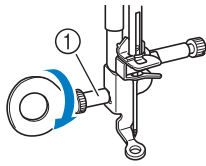

① Trykkfotholderskruen

⚠ FORSIKTIG

- Husk å stramme skruene med den medfølgende skrutrekkeren. Ellers kan nålen berøre quiltefoten slik at den bøyes eller brytes.

- 6** Hold stoffet stramt med begge hender, og før deretter stoffet fram med jevn hastighet for å sy ensartede sting med en lengde på ca. 2,0 mm - 2,5 mm (ca. 1/16 " - 3/32 ").

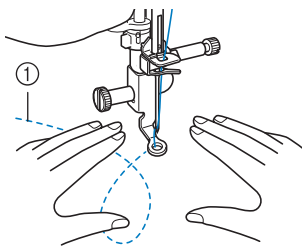

① Sting

- 7** Trykk på  for å avbryte frihåndsmodus.

→ Drei svinghjulet mot deg (mot klokken) for å heve transportørene.

- 8** Etter syingen må du passe på å fjerne nåleplaten for rettsøm og trykkfot "C", og sette på plass den vanlige nåleplaten og nåleplatedekslet.



Bemerk

- Frihåndsqiltefot "O" med åpen tupp kan også brukes med nåleplaten for rettsøm. Vi anbefaler at frihåndsqiltefot "O" med åpen tupp brukes ved frihåndssyng av stoffer med ujevn tykkelse.
- Når du bruker nåleplaten for rettsøm, blir alle rettsømmønstre til stingmønstre som sys med nålen i midtposisjon. Du kan ikke endre nåleposisjonen med hjelp av breddeskjermen.



Note

- Vanligvis er transportørene hevet for vanlig syng.
- Ikke mist motet selv om det første resultatet kanskje ikke er perfekt. Teknikken krever øvelse.

■ Ekkoquilting med frihånds ekkoquiltefot "E" (ekstrautstyr på noen modeller)

Det kalles "ekkoquilting" å sy quiltelinjer i samme avstand rundt et motiv. Det er quiltelinjene som ser ut som jevne bølger som beveger seg vekk fra motivet, som kjennetegner denne quiltestilen. Bruk frihånds ekkoquiltefot "E" til ekkoquilting. Bruk målemerkene på trykkfoten som veiledning, og sy rundt motivet med samme avstand mellom hver linje. Vi anbefaler at du monterer fotpedalen og syr med en konstant hastighet.

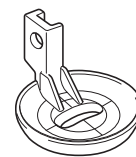

Målemerker på frihånds ekkoquiltefot "E"

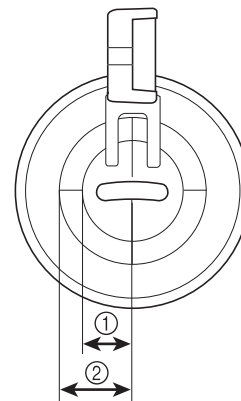





- ① 6,4 mm (ca. 1/4")
- ② 9,5 mm (ca. 3/8")

⚠ FORSIKTIG

- Ved frihåndsqquilting må du kontrollere at stoffets matehastighet er tilpasset syhastigheten. Hvis stoffet mates fortere enn syhastigheten, kan nålen brette, eller det kan oppstå andre skader.

Note

- Når du begynner å sy, registrerer den interne sensoren stofftykkelsen, og quiltefoten heves til den høyden som er angitt på maskinens innstillingsskjerm. Trykk på  for å vise "Fothøyde for frihåndssøm" i innstillingsskjermbildet (se side S-15). Trykk på  eller  for å velge hvor høyt quiltefoten skal være hevet over stoffet. Du øker innstillingen ved å trykke på , for eksempel hvis du syr et svært mykt stoff, slik at det blir lettere å sy.



- Det kan være nødvendig å justere overtrådspenningen for å sy med jevn trådspenning (se side S-12). Prøv å sy på et prøvestykke av quiltestoffet.

1 Velg .

2 Trykk på  for å stille maskinen i frihåndsmodus.

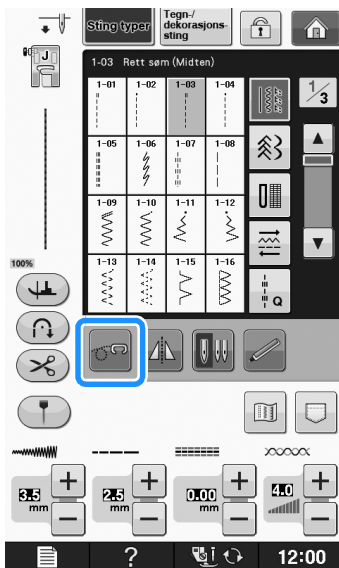

→ Tasten vises som , quiltefoten heves til riktig høyde, og transportørene senkes for frihåndssøm.

3 Sett på adapteren ("BYTTE AV TRYKKFOT" i "Grunnleggende bruk").

4 Sett på frihånds ekkoquiltefot "E" på venstre side av adapteren, med hullene i quiltefoten og adapteren stilt inn på hverandre.

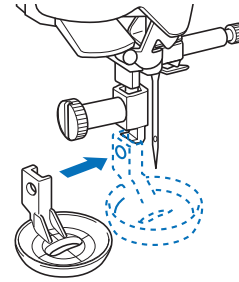

5 Stram skruen med den medfølgende skrutrekkeren.

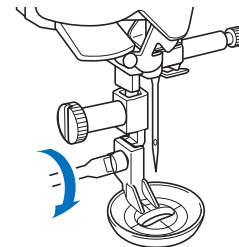
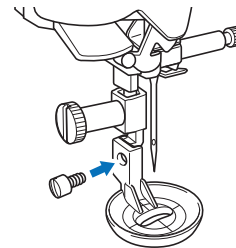

⚠ FORSIKTIG

- Husk å stramme skruene med den medfølgende skrutrekkeren. Ellers kan nålen berøre quiltefoten slik at den bøyes eller brytter.

6 Bruk målemerkene på quiltefoten som veiledning og sy rundt motivet.

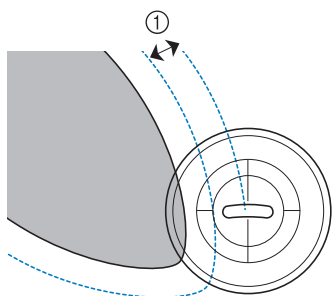
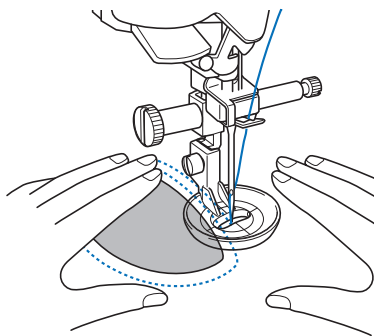

① 6,4 mm (ca. 1/4")

Ferdig prosjekt

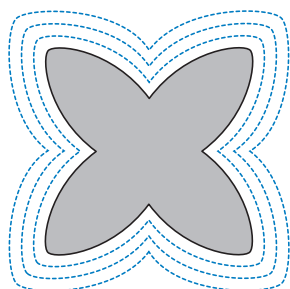





7 Trykk på  for å avbryte frihåndsmodus.

→ Drei svinghjulet mot deg (mot klokken) for å heve transportørene.

Blindsting

Legg opp buksebein og skjørtekanter med blindsting. Du kan velge mellom to sømtyper.

Sting	Stingbetegnelse	Trykkfot
2-01 	Blindsting	
2-02 	Elastiske blindsting	

 **Note**

- Hvis de sylindriske stykkene er for små eller for korte til å skyves inn på armen, vil ikke stoffet mates, og det er ikke sikkert du vil oppnå ønsket resultat.

1 Vreng skjorter eller bukser.

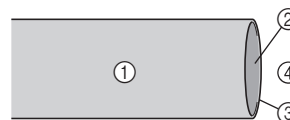

- ① Stoffets vrangside
- ② Stoffets rettside
- ③ Stoffkanten
- ④ Bunnside

2 Brett stoffet langs ønsket fald og trykk.

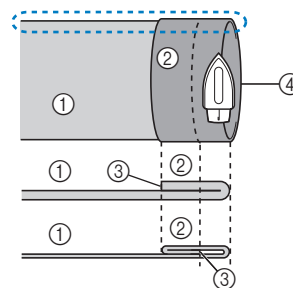

- ① Stoffets vrangside
- ② Stoffets rettside
- ③ Stoffkanten
- ④ Ønsket faldkant

<Tykt stoff>

<Normalt stoff>

<Sett  fra siden>

3 Marker med kritt omtrent 5 mm (3/16") fra stoffkanten, og tråkle det.

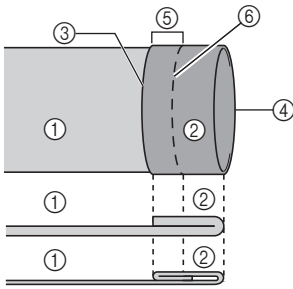

- ① Stoffets vrangside
- ② Stoffets rettside
- ③ Stoffkanten
- ④ Ønsket faldkant
- ⑤ 5 mm (3/16")
- ⑥ Tråkning

<Tykt stoff>

<Normalt stoff>

<Sett fra siden>

4 Brett tilbake stoffet innvendig langs tråklesømmen.

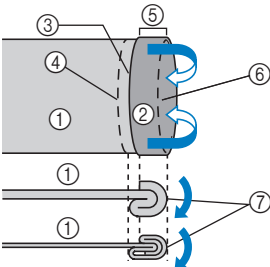

- ① Stoffets vrangside
- ② Stoffets rettside
- ③ Stoffkanten
- ④ Ønsket faldkant
- ⑤ 5 mm (3/16")
- ⑥ Tråkning
- ⑦ Tråklepunkt

<Tykt stoff>

<Normalt stoff>

<Sett fra siden>

5 Brett ut stoffkanten og plasser stoffet med vrangside opp.

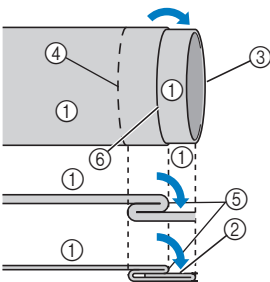

- ① Stoffets vrangside
- ② Stoffets rettside
- ③ Stoffkanten
- ④ Ønsket faldkant
- ⑤ Tråklepunkt
- ⑥ Tråkning

<Tykt stoff>

<Normalt stoff>

<Sett fra siden>

6 Monter blindstingfot "R".

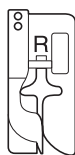

7 Velg 2-01 eller 2-02.

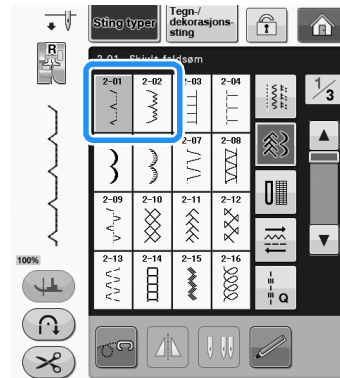

8 Fjern den flate bunnplaten for å bruke friarmen.

9 Skyv stoffet som du vil sy inn på armen. Forsikre deg om at stoffet mates riktig, og begynn å sy.

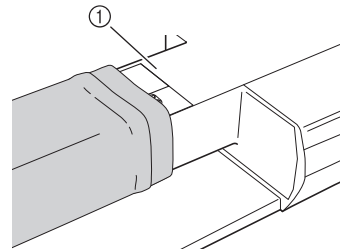

① Friarm

10 Plasser stoffet slik at brettekanten på falden ligger mot ledekanten på trykkfoten, og senk trykkfotarmen.

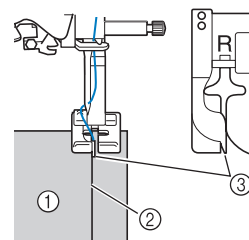

- ① Stoffets vrangside
- ② Brettekant på fald
- ③ Leder

11 Juster stingbredden slik at nålen så vidt treffer brettekanten på falden.

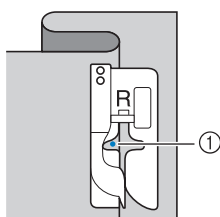

① Nåletreffpunkt

Når du endrer nåletreffpunktet, må du heve nålen og deretter endre stingbredden.

<Stingbredde>

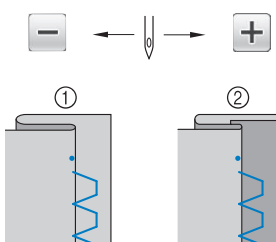

① Tykt stoff

② Normalt stoff

Note

- Blindsting kan ikke sys hvis venstre nåletreffpunkt ikke fanger opp falden. Hvis nålen fanger for mye av falden, kan ikke stoffet brettes ut og stingene som vises på høyre side av stoffet vil være store og ikke pene. Hvis du opplever noe av dette, følger du instruksjonene nedenfor for å løse problemet.

■ Hvis nålen går for langt over faldkanten

Nålen er plassert for langt til venstre.

Trykk på **+** for å redusere stingbredden slik at nålen så vidt treffer brettekanten på falden.



<Tykt stoff>

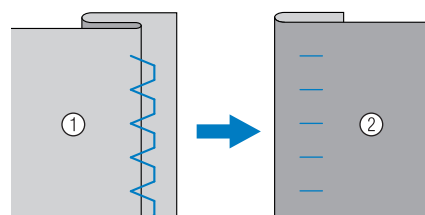

<Normalt stoff>

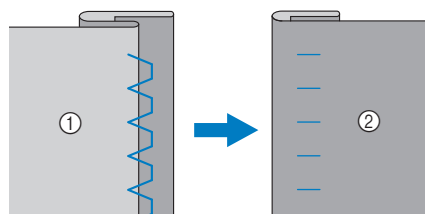

① Stoffets vrangside

② Stoffets rettside

■ Hvis nålen ikke treffer faldkanten

Nålen er plassert for langt til høyre.

Trykk på **-** for å øke stingbredden slik at nålen så vidt treffer brettekanten på falden.

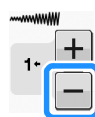

<Tykt stoff>

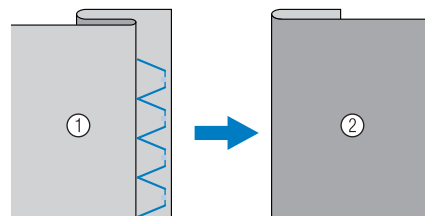

<Normalt stoff>

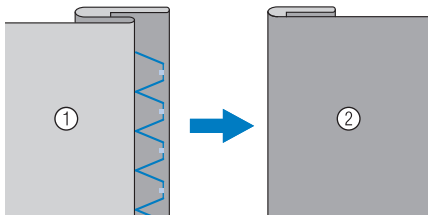

- ① Stoffets vrangside
- ② Stoffets rettside

12 Sørg for at brettekanten på falden ligger inn mot ledekanten på trykkfoten mens du syr.

13 Fjern tråklestingene og snu stoffet.

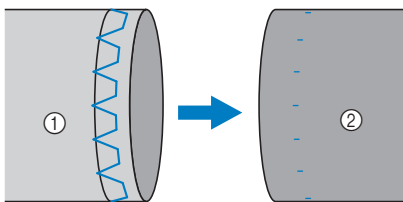

- ① Stoffets vrangside
- ② Stoffets rettside

Applikasjon

1 Bruk spraylim, stofflim eller tråklesting for å holde applikasjonen fast på stoffet.

* Dette vil hindre at stoffet flytter seg under syingen.

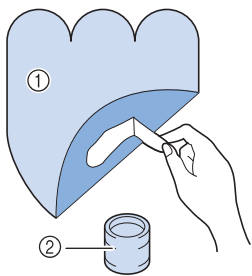

- ① Applikasjon
- ② Stofflim

2 Velg  eller .

* Juster stinglengden og -bredden slik at de svarer til applikasjonens form, størrelse og materiale (se side S-10).



Note

- Se "STINGINNSTILLINGSDIAGRAM" på side S-67 for opplysninger om hvert sting.

3 Monter trykkfot "J". Kontroller at nålen går en litt ut over applikasjonens kant, og begynn å sy.

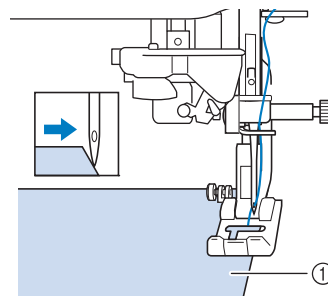

- ① Applikasjonsmateriale

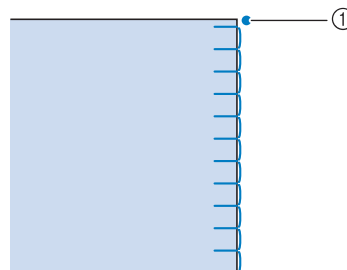

- ① Nåletreffpunkt

■ Applikasjon skarpe hjørner

Stopp maskinen med nålen i stoffet utenfor applikasjonen. Hev trykkfoten og dreii stoffet litt om gangen mens du syr for et pent resultat.

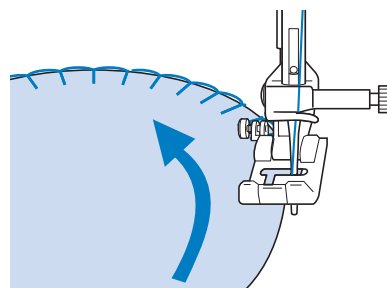

■ Applikasjon hjørner

Stopp maskinen med nålen i høyre posisjon på applikasjonens utvendige (eller innvendige) hjørne. Hev trykkfoten og vend stoffet for å stille inn stoffkanten. Senk trykkfoten og fortsett å sy.

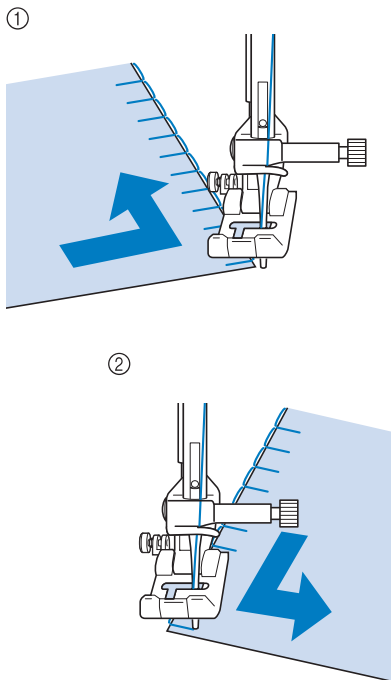

- ① Utvendig hjørne
- ② Innvendig hjørne



Note

- Hvis du legger et lett avstivningsmateriale som kan rives av under syområdet, blir det lettere å plassere stingene langs kanten av applikasjonsstoffet.

Tungesøm

Tungesømmen gir et pent utseende med tunger langs kanten på en krage. Dette stingmønsteret kan brukes til kanting i halsen og ermene på kjoler og bluser.

- 1 Velg  .



Note

- Se "STINGINNSTILLINGSDIAGRAM" på side S-67 for opplysninger om hvert sting.

- 2 Øk overtrådens spenning for å få et pent muslingmønster (se side S-12).



Note

- Hvis overtrådens spenning er for lav, dannes det ikke et muslingmønster.

- 3 Før stoffet på skrå for å sy rekker av tungesting.

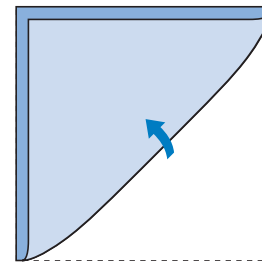

Note

- Bruk tynt stoff.

- 4 Monter trykkfot "J". Innstill nåletreffpunktet litt fra stoffets kant, og begynn å sy.

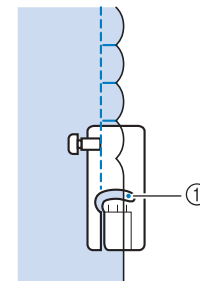
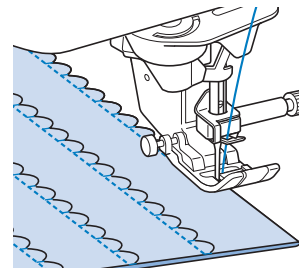

- ① Nåletreffpunkt

- 5** Brett stoffet ut og stryk tungene til den ene siden.

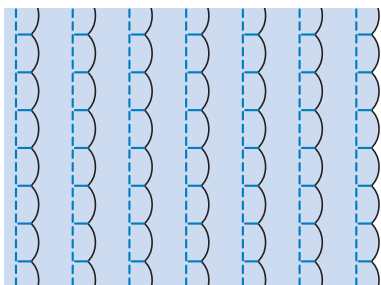

Note

- For å sy tunger på kanten av en krave eller i en halskant, må du følge instruksjonene for mønsteret og deretter bruke denne sømmen til å lage dekorative kanter på kraver eller i halsen.

Muslingsøm

Denne bølgeformede satengsømmen kalles en muslingsøm. Bruk sømmen til dekorasjon av kantene på blusekraver og lommeterklær, eller bruk den for å fremheve en kant.

Note

- Spraystivelse kan være nødvendig på tynne stoffer. Testsy stoffet før du begynner å sy et prosjekt.

- 1** Velg  .

Note

- Se "STINGINNSTILLINGSDIAGRAM" på side S-67 for opplysninger om hvert sting.

- 2** Monter trykkfot "N". Sy tungesting langs kanten av stoffet.

* Sy ikke direkte på kanten av stoffet.

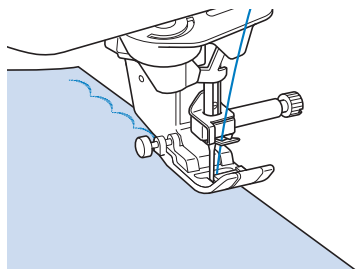

- 3** Klipp langs sømmen, men pass på ikke å klippe over stingene.

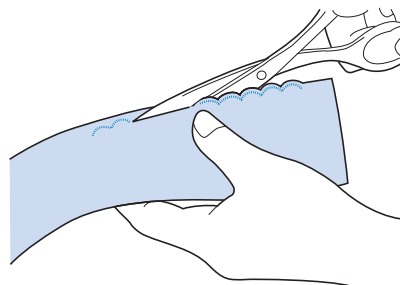

Note

- Forsegl sømmen, så kanten med muslingsting holdes fast.

Crazy quilting

Følgende sting kan sys oppå et presset sømmonn for å oppnå et dekorative utseende kalt "Crazy quilting".

- 1** Velg et rettsømmønster, og monter trykkfot "J".
- 2** Sy to stykker stoff sammen rettside mot rettside og stryk sømmonnet åpent.

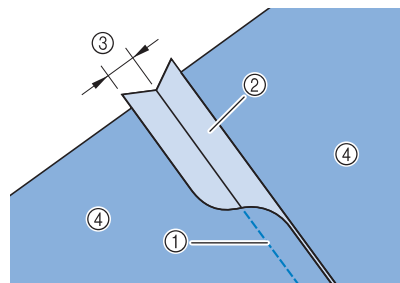

- ① Rettsøm
- ② Sømmonn
- ③ 6,5 mm (ca. 1/4")
- ④ Vrangside

- 3** Velg et stingmønster til kantsyng.

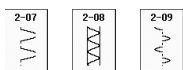

- 4** Legg stoffet i maskinen med rettsiden opp og sentrer trykkfoten over sømmen under syng.

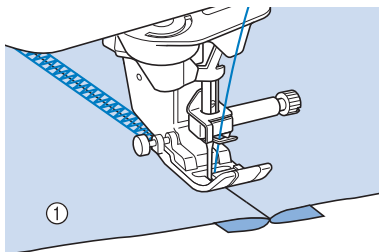

① Stoffets rettside

Smocksyngssting

Bruk smocksyngssting til dekorasjonssyng på tøy osv.

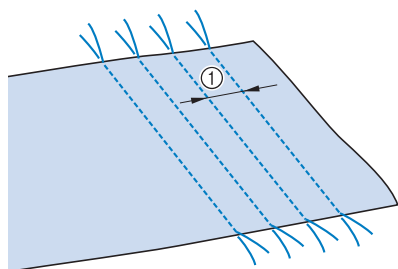

- 1** Velg et rettsømmønster, og monter trykkfot "J".
- 2** Sett stinglengden til 4,0 mm (ca. 3/16 tomme) og løsne den øvre trådspenningen til ca. 2,0 (se "Innstilling av stinglengde" på side S-10 og "Innstilling av trådspenningen" på side S-12).
- 3** Trekk ut spolen og overtrådene ca. 50 mm (ca. 1-15/16 tomme).
- 4** Sy sømmene og la det være igjen ca. 10 mm (ca. 3/8 tomme) mellom sømmene, klipp deretter av overflødig tråd slik at det er igjen ca. 50 mm (ca. 1-15/16 tomme).

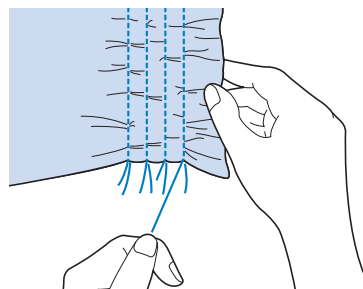

① Ca. 10 mm (ca. 3/8")

- 5** Trekk i undertrådene for å oppnå den ønskede rynking, og glatt deretter rynkene ved å stryke dem.



- 6** Velg  eller .



Note

- Se "STINGINNSTILLINGSDIAGRAM" på side S-67 for opplysninger om hvert sting.

- 7** Sy mellomrommene mellom de rette sømmene.

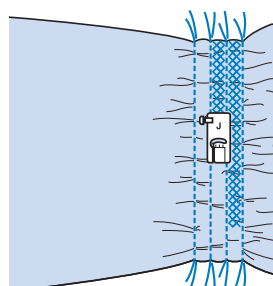

- 8** Trekk trådene i rettsømmen ut.

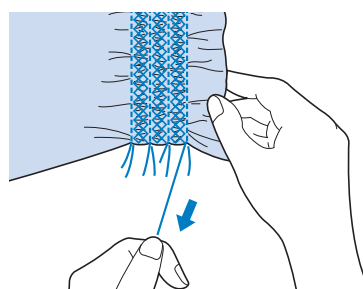

Fagottsøm

Der hvor det er mellomrom mellom to stykker stoff med tråd sydd over mellomrommet slik at stoffstykkene forbindes, kalles det en fagottsøm. Bruk denne sømmen til sying av bluser eller barnetøy.

- 1 Tråkle to stykker stoff på tynt papir med et mellomrom på 4,0 mm (ca. 3/16") mellom stoffstykkene.

* Hvis du tegner en linje i midten av papiret/stabiliseringen, vil dette gjøre det lettere å få en rett søm.

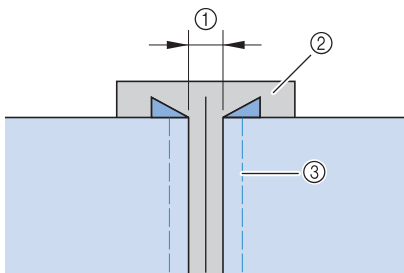

- ① 4,0 mm (ca. 3/16")
- ② Papir
- ③ Tråklesting

- 2 Velg  eller  .

Note

- Se "STINGINNSTILLINGSDIAGRAM" på side S-67 for opplysninger om hvert sting.

- 3 Monter trykkfot "J". Sett midten av trykkfoten over midten av mellomrommet mellom stoffstykkene, og begynn å sy.

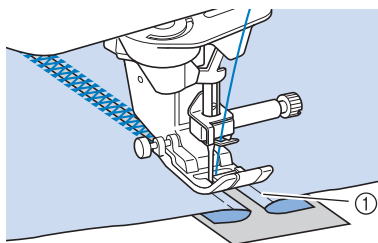

- ① Tråklesting

Note

- Bruk en tykk tråd.



- 4 Riv forsiktig papiret av når du er ferdig med å sy.

Påsyning av bånd eller elastikk

- 1 Velg et rettsømmønster, og monter trykkfot "J".
- 2 Sett stinglengden til 4,0 mm (ca. 3/16 tomme) og løsne den øvre trådspenningen til 2,0 (se "Innstilling av stinglengde" på side S-10 og "Innstilling av trådspenningen" på side S-12) .



Note

- Kontroller at det verken er valgt automatisk festing  eller automatisk trådkutting  .

- 3 Sy to rekker rettsøm på rettsiden av stoffet, og trekk deretter i undertråden for å danne den nødvendige rynking.

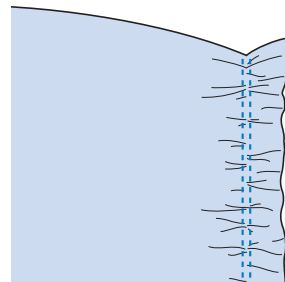

Note

- Vri svinghjulet mot deg (mot klokken) og trekk opp undertråden før rettsømmen sys. Hold i over- og undertråden, og trekk en lengde tråd ut bak maskinen. (Kontroller at trykkfoten er hevet.)

- 4 Legg båndet over rynkene, og hold det fast med knappenåler.

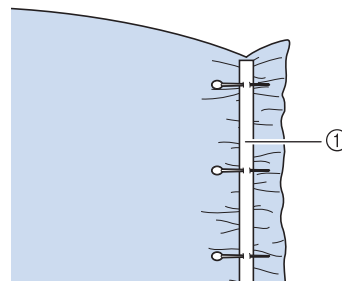

- ① Bånd

5 Velg  eller .



Note

- Se "STINGINNSTILLINGSDIAGRAM" på side S-67 for opplysninger om hvert sting.

6 Sy over båndet (eller elastikken).

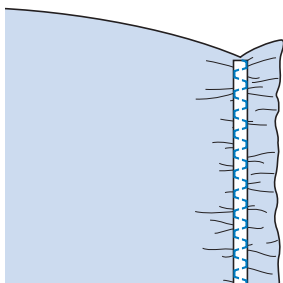
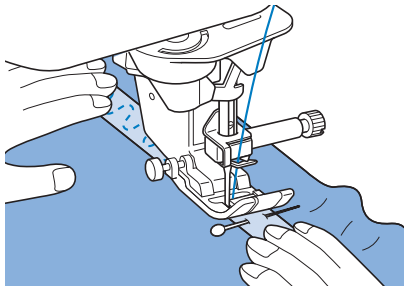

⚠ FORSIKTIG

- Pass på at nålen ikke treffer en knappnål eller andre ting under syingen. Tråden kan floke seg eller brette og forårsake skade.

7 Trekk trådene i rettsømmen ut.

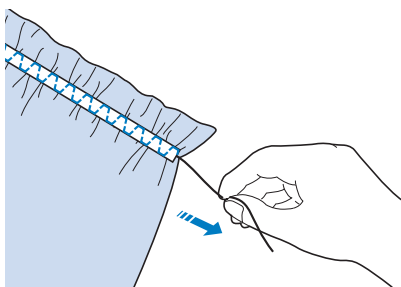

Hullsøm

■ Kantsyng (1)

Brukes til syng av duker, dekorative kanter og prydsøm på skjortebryst.



Note

- Bruk et lett til mellomtykt stykke vevet stoff som er litt stivt.

1 Sett i en vingenål i av typen 130/705H, størrelse 100/16.

- * Denne spesialnålen leveres ikke med maskinen din. Den må kjøpes separat.

⚠ FORSIKTIG

- Knappen for automatisk treng kan ikke brukes. Tre vingenålen for hånd fra forsiden mot baksiden. Hvis knappen for automatisk treng brukes, kan maskinen skades.
- Du kan få et enda bedre resultat hvis du bruker en vingenål 130/705H når du syr disse mønstre. Hvis du bruker en vingenål og stingbredden er innstilt manuelt, må du kontrollere at nålen ikke berører trykkfoten ved å dreie svinghjulet forsiktig mot deg (mot klokken) før du begynner å sy.

2 Velg et stingmønster, og monter trykkfot "N".

- * Velg et stingmønster mellom 3-01 og 3-22.

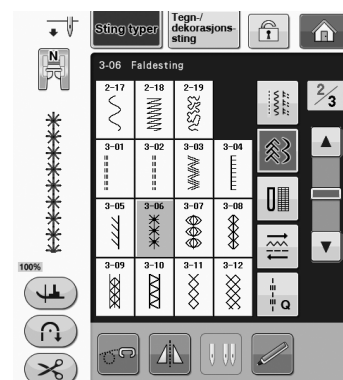

Note

- Se "STINGINNSTILLINGSDIAGRAM" på side S-67 for opplysninger om hvert sting.

3 Begynn å sy.

Eksempel: Illustrasjon av ferdig produkt.

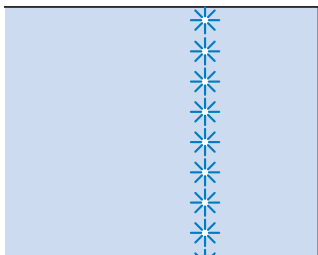

■ Kantsyng (2) (Hullsøm (1))

1 Trekk flere tråder ut fra et område på et stykke stoff, slik at området åpnes.

* Trekk ut 5 eller 6 tråder slik at det er igjen et åpent område på 3 mm (ca 1/8 tomme).

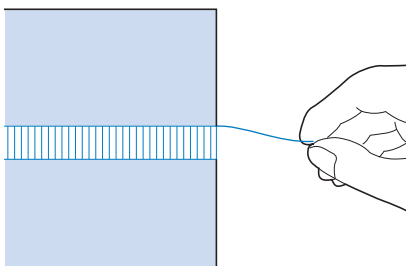

Note

• Løst vevet stoff er best egnet til dette.

2 Velg .

Note

• Se "STINGINNSTILLINGSDIAGRAM" på side S-67 for opplysninger om hvert sting.

3 Monter trykkfot "N". Snu stoffet med rettsiden opp og sy den ene siden av det åpne området.

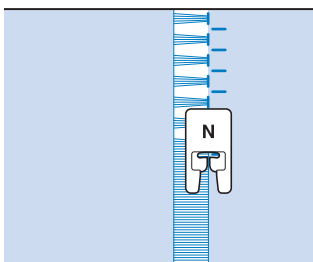

4 Trykk på  for å danne et speilbilde av sømmen.

5 Tilpass de begynnende nåletreffpunktene på motsatt kant av det åpne området for at stingene skal være symmetriske.

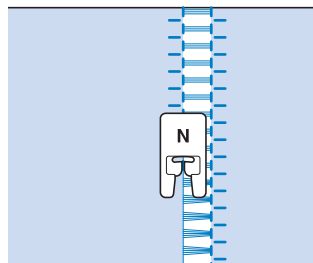

■ Kantsyng (3) (Hullsøm (2))

1 Trekk ut flere tråder fra begge sider av det 4 mm (ca. 3/16") store område som ennå ikke er åpent.

* Trekk ut fire tråder, la fem tråder sitte, og trekk deretter ut fire tråder. Bredden av fem tråder er ca. 4 mm (ca. 3/16") eller mindre.

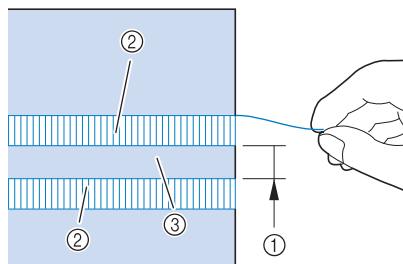

- ① Ca. 4 mm (ca. 3/16") eller mindre
- ② Fire tråder (trekk ut)
- ③ Fem tråder (la sitte)

2 Velg .

Note

• Se "STINGINNSTILLINGSDIAGRAM" på side S-67 for opplysninger om hvert sting.

3 Sy pryd sømmen i midten av de fem trådene.

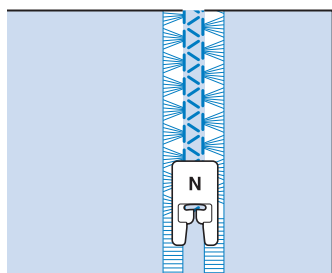

Note

- Det kan brukes en vingenål til kantsyng (3).

Ett-trinns knapphull

Med ett-trinns knapphull kan du lage knapphull som passer til størrelsen på knappen.

Se side S-67 for detaljert informasjon om sting.

Sting	Stingbetegnelse	Trykkfot
	Smalt avrundet knapphull	
	Bred knapphull med rund ende	
	Konisk knapphull med rund ende	
	Knapphull med rund ende	
	Knapphull med rund ende	
	Knapphull med runde dobbeltender	
	Smalt firkantet knapphull	
	Bredt firkantet knapphull	
	Elastisk knapphull	
	Hullsøm-knapphull	

Sting	Stingbetegnelse	Trykkfot
	Bundet knapphull	
	Nøkkelhullsknapphull	
	Konisk nøkkelhullsknapphull	
	Nøkkelhullsknapphull	

Ett-trinns knapphull sys fra trykkfotens forende og bakover som vist nedenfor.

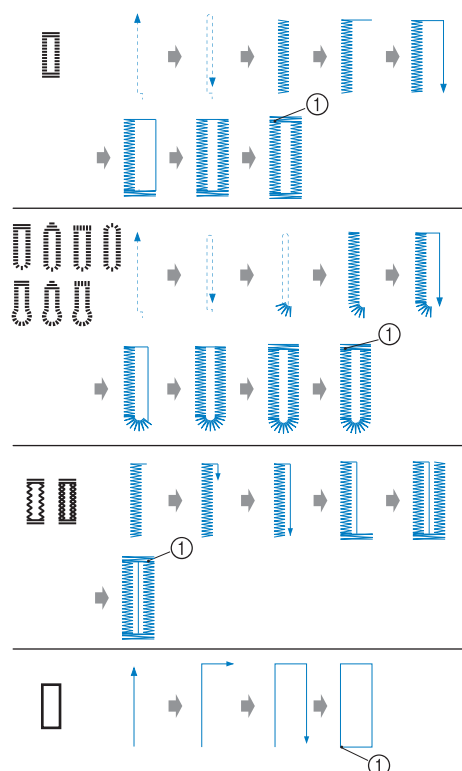

① Festesting

- 1 Velg et knapphullsmønster og monter trykkfot "A".
- 2 Marker knapphullets plassering og lengde på stoffet.

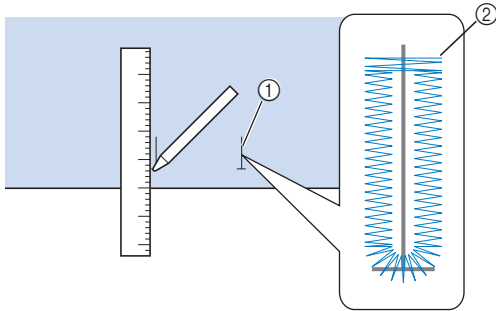

- ① Merker på stoffet
- ② Knapphullssøm

Note

- Den maksimale knapphullslengden er omtrent 28 mm (ca 1-1/16 tomme) (diameter + knappens tykkelse).

- 3 Trekk ut knappholderplaten på trykkfoten, og sett inn knappen som skal passere gjennom knapphullet. Stram deretter knappholderen omkring knappen.

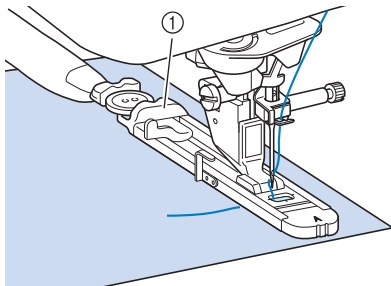

- ① Knappholderplate

Note

- Størrelsen på knapphullet bestemmes av størrelsen på knappen i knappholderplaten.

- 4 Sett trykkfoten ut for merket på stoffet og senk trykkfoten.

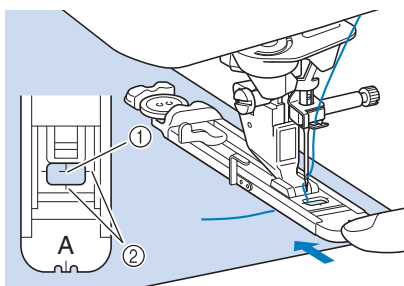

- ① Merke på stoffet
- ② Merke på trykkfoten

Bemerk

- Før tråden under trykkfoten.
- Skyv knapphullsfotens utvendige ramme så langt tilbake som mulig, som vist i illustrasjonen. Kontroller at det ikke er et gap bak den del av foten som er merket "A". Hvis knapphullsfoten ikke er skjøvet så langt tilbake som mulig, sys ikke knapphullet i den korrekte størrelse.

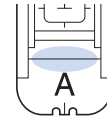

- 5 Senk knapphullsarmen slik at den står bak metallbeslaget på knapphullsfoten.

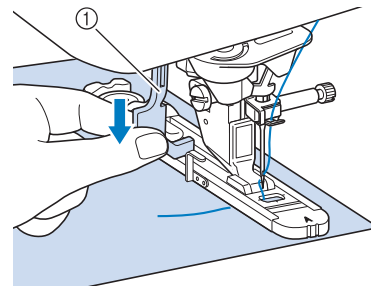

- ① Knapphullsarm

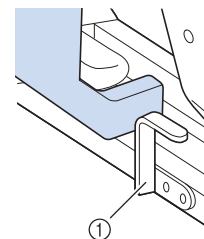

- ① Metallbeslag

- 6 Hold forsiktig i enden av overtråden, og begynn å sy.

- * Før stoffet forsiktig frem for hånd mens knapphullet sys.

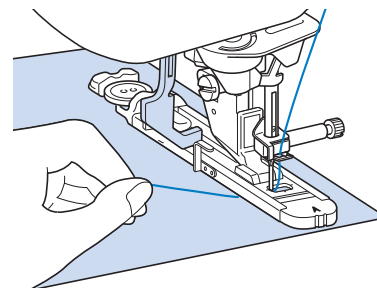

- Når knapphullet er ferdig sydd, syr maskinen automatisk et par festesting og stopper.

 **Note**

- Hvis du har slått på automatisk trådkutting før du starter syingen, kuttes begge trådene automatisk når det er sydd festesting. Øk stinglengden hvis stoffet ikke kan fremføres (f.eks. hvis det er for tykt).

- 7** Sett en knappnål langs innersiden av en av trensene, og sett deretter sprettekniven midt i knapphullet og skjær mot knappnålen.

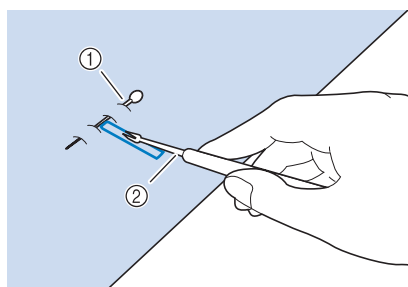

- ① Knappnål
② Sprettekniv

⚠ FORSIKTIG

- Hold ikke fingrene foran sprettekniven når den brukes til oppskjæring av knapphullet. Sprettekniven kan gli og du kan komme til skade. Ikke bruk sprettekniven til andre oppgaver enn de den er ment for.

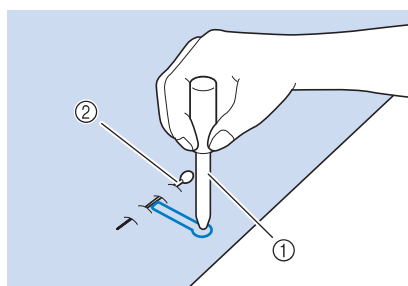

 **Note**

- Ved nøkkelhullsformet knapphull skal du bruke hullsølen til å lage et hull i knapphullets avrundede ende. Sett deretter inn en knappnål langs innsiden på tverrstingene, stikk en sprettekniv inn i hullet som ble laget med hulltangen og sprett opp i retning mot knappnålen.



- ① Hullsøl
② Knappnål

■ Sying av elastiske stoffer

Når du syr elastiske stoffer med  eller , må du sy knapphullstingene over en innleggstråd.

- 1** Hekt innleggstråden bak på trykkfot "A". Sett endene inn i sporene foran på trykkfoten og fest dem der midlertidig.

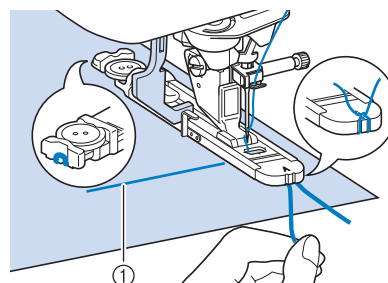

- ① Overtråd

- 2** Senk trykkfoten, og begynn å sy.

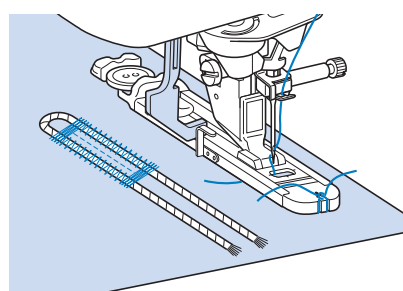
 **Note**

- Still satengstingenes bredde lik bredden på innleggstråden, og still knapphullets bredde til 2-3 ganger bredden på innleggstråden.

- 3** Når syingen er ferdig trekker du forsiktig i innleggstråden for å stramme den til, og den overskytende delen klippes av.

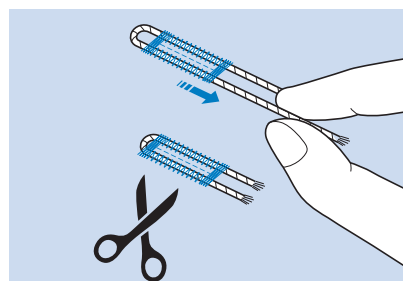

 **Note**

- Klipp av trådene når du har brukt sprettekniven til å skjære opp trådene over knapphullet.

Uensartede knapper/knapper som ikke passer i knappholderplaten

Bruk markeringene på trykkfoten til innstilling av knapphullet. Et merke på trykkfoten skal svare til 5 mm (ca. 3/16").

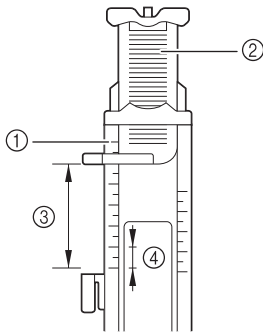
Legg sammen knappens diameter og tykkelse og still platen inn etter verdien som regnes ut.



- ① Trykkfotskala
- ② Knappholderplate
- ③ Samlet mål, diameter + tykkelse
- ④ 5 mm (ca. 3/16")

Note

- Eksempel: Til en knapp med en diameter på 15 mm (ca. 9/16") og en tykkelse på 10 mm (ca. 3/8") skal skalaen stilles til 25 mm (ca. 1").

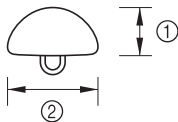

- ① 10 mm (ca. 3/8")
- ② 15 mm (ca. 9/16")

Stopping

Bruk stoppesting til reparasjon og andre formål. Se side S-67 for detaljert informasjon om sting.

Sting	Stingbetegnelse	Trykkfot
	Stopping	
	Stopping	

Stoppingen utføres ved å sy fra trykkfotens forende og bakover som vist nedenfor.

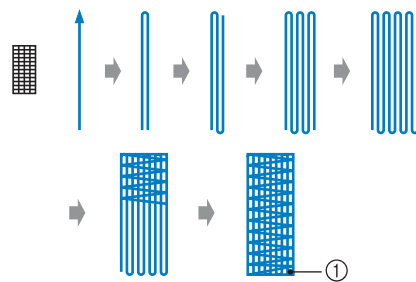
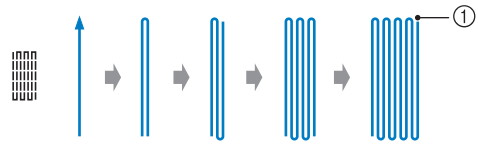

- ① Festesting

1 Velg et stingmønster og monter knapphullsfoot "A".

2 Still skalaen til den ønskede lengde for stoppingen.

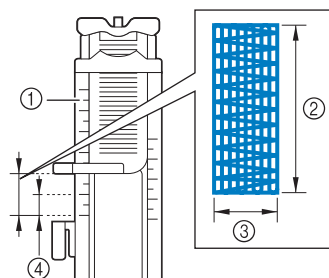

- ① Trykkfotskala
- ② Samlet lengdemål
- ③ Bredde 7 mm (ca. 1/4")
- ④ 5 mm (ca. 3/16")

Note

- Den maksimale lengden for stopping er 28 mm (ca. 1-1/16").

- 3** Kontroller at nålen treffer på det ønskede stedet og senk trykkfoten. Kontroller at overtråden går under knapphullsfooten.

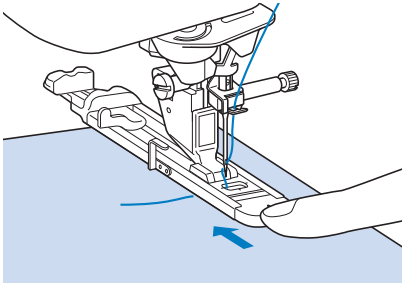

Bemerk

- Før tråden under trykkfoten.
- Innstill trykkfoten så det ikke er noe gap bak den del av foten som er merket "A" (det skraverte område i nedenstående illustrasjon). Hvis det er et gap blir ikke stoppingens størrelse korrekt.

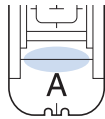

- 4** Senk knapphullsarmen slik at den står bak metallbeslaget på knapphullsfooten.

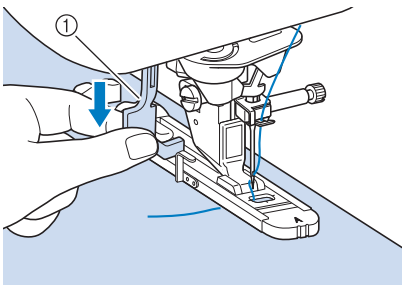

① Knapphullsarm

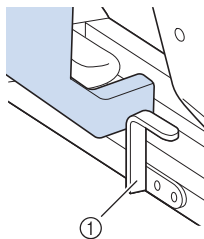

① Metallbeslag

- 5** Hold forsiktig i overtrådens ende og trykk på start/stopp-knappen for å starte maskinen.

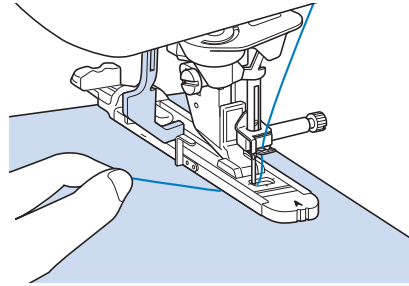

→ Når knapphullet er ferdig sydd, syr maskinen automatisk et par festesting og stopper.



Note

- Hvis du har slått på automatisk trådkutting før du starter syingen, kuttet begge trådene automatisk når det er sydd festesting. Øk stinglengden hvis stoffet ikke kan fremføres (f.eks. hvis det er for tykt).

Trenser

Bruk trenser til forsterkning av områder som utsettes for belastning, f.eks. lommehjørner.

Se side S-67 for detaljert informasjon om sting.

Sting	Stingbetegnelse	Trykkfot
	Trense	

- 1** Velg .

- 2** Monter knapphullsfoot "A", og still skalaen til lengden på den trensen du vil sy.

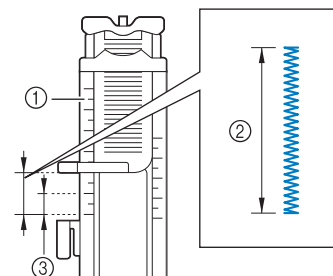

- ① Trykkfotskala
② Samlet lengdemål
③ 5 mm (ca. 3/16")

Note

- Trenser kan være mellom 5 mm (ca. 3/16 tomme) og 28 mm (ca. 1-1/16 tomme). Trenser er normalt mellom 5 mm (ca. 3/16") og 10 mm (ca. 3/8").

3 Legg stoffet slik at lommen beveger seg mot deg under syingen.

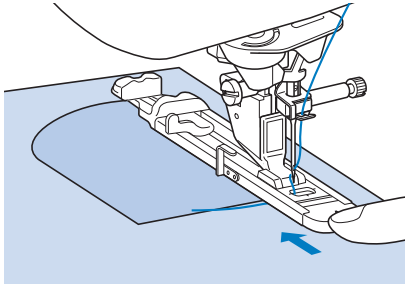

Bemerk

- Før tråden under trykkfoten.
- Skyv knapphullsfootens utvendige ramme så langt tilbake som mulig, som vist i illustrasjonen. Kontroller at det ikke er et gap bak den del av foten som er merket "A". Hvis knapphullsfooten ikke er skjøvet så langt tilbake som mulig, sys ikke trensen den korrekte størrelse.

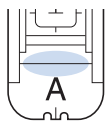

4 Kontroller det første nåletreffpunktet, og senk trykkfoten.

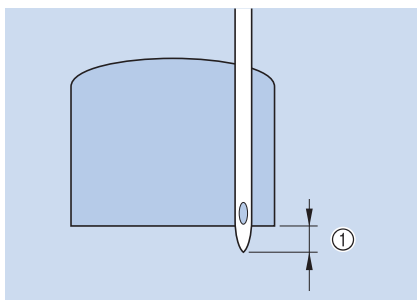

① 2 mm (ca. 1/16")

5 Senk knapphullsarmen slik at den står bak metallbeslaget på knapphullsfooten.

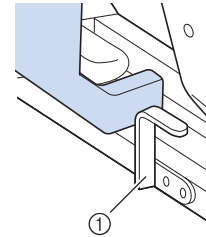
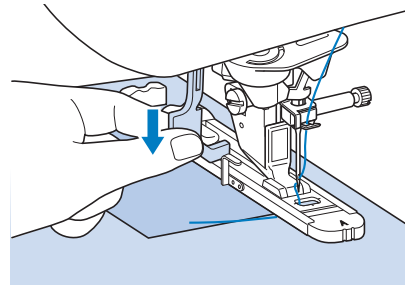

① Metallbeslag

6 Hold forsiktig i enden av overtråden, og begynn å sy.

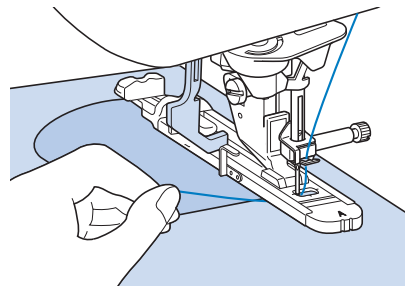

→ Når syingen er ferdig, vil maskinen automatisk sy et par festesting og stoppe.

■ Trener i tykt stoff

Legg et stykke brettet stoff eller papp ved siden av det stoffet det sys i, for å sette knapphullsfooten i nivå med stoffet og gjøre det lettere å føre frem.

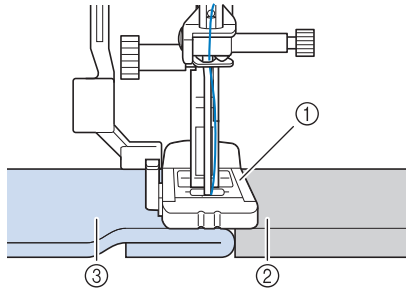

- ① Trykkfot
- ② Tykt papir
- ③ Stoff

Note

- Hvis du har slått på automatisk trådkutting før du starter syingen, kuttes begge trådene automatisk når det er sydd festesting. Øk stinglengden hvis stoffet ikke kan fremføres (f.eks. hvis det er for tykt).

Syng av knapper

Knapper med 2 eller 4 hull kan sys med maskinen. Se side S-67 for detaljert informasjon om sting.

Sting	Stingbetegnelse	Trykkfot
4-18 ⊖	Syng av knapper	

Bemerk

- Bruk ikke funksjonen automatisk trådkutting ved syng av knapper. Da mister du trådendene.

- 1** Velg .

→ Transportørene senkes automatisk.

- 2** Hev trykkfoten.

- 3** Monter knappfot "M", skyv knappen langs metallplaten og inn i trykkfoten, og senk deretter trykkfoten.

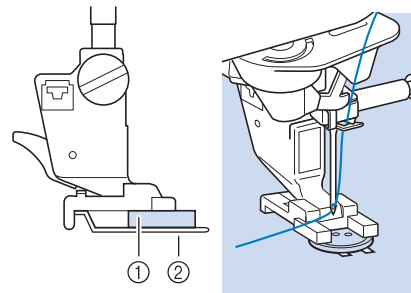

- ① Knapp
- ② Metallplate

- 4** Drei svinghjulet mot deg (mot klokken) for å kontrollere at nålen går i hvert hull på korrekt måte.

- * Reguler stingbredden hvis nålen ikke når hullene i venstre side.
- * Gjenta prosessen for å sy knappen bedre fast.

- 5** Hold forsiktig i enden av overtråden, og begynn å sy.

→ Maskinen stopper når knappen er fastsydd.

⚠ FORSIKTIG

- Pass på at nålen ikke treffer knappen under syingen. Nålen kan brette, og du kommer til skade.

- 6** Fra vrangsidens trekker du nå i enden av undertråden for å trekke overtråden ut på stoffets vrangside. Knytt de to endene sammen og klipp trådendene av.

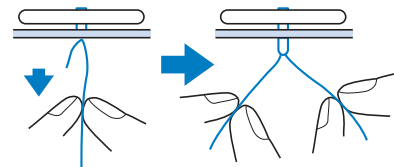

- 7** Etter at knappen er sydd på, velger du et annet stingmønster og dreier svinghjulet mot deg (mot klokken) for å heve transportørene.

■ Syng av knapper med 4 hull

Sy de to hullene som sitter nærmest deg. Hev deretter trykkfoten og snu stoffet slik at nålen går inn i de to neste hullene og sy disse på samme måte.

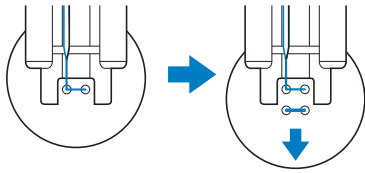

■ Syng av en hals på knappen

- 1 Trekk armen til hals mot deg før du syr.

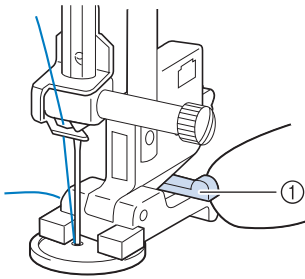

① Halsarm

- 2 Trekk de to endene fra overtråden inn mellom knappen og stoffet, og snurr dem rundt halsen. Bind dem deretter stramt sammen.

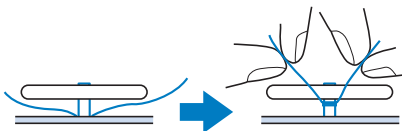

- 3 Bind endene av undertråden fra starten og slutten av syngen sammen på stoffets vrangside.

Bemerk

- Når du er ferdig med å sy må du velge et annet stingmønster og dreie svinghjulet mot deg (mot klokken) for å heve transportørene.

- 4 Klipp av overflødig tråd.

Snørehull

Bruk disse stingmønstre til å lage beltehull og lignende.

Se side S-67 for detaljert informasjon om sting.

Sting	Stingbetegnelse	Trykkfot
4-19 	Snørehull	

- 1 Velg

- 2 Bruk på enten stingbredde- eller stinglengdeskjermen for å velge snørehullets størrelse.

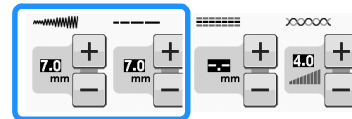

*

* Faktisk størrelse

- ① Stort 7 mm (ca. 1/4")
- ② Middels 6 mm (ca. 15/64")
- ③ Lite 5 mm (ca. 3/16")

- 3 Fest monogramfot "N", og drei svinghjulet mot deg for å kontrollere nåletreffpunktet.

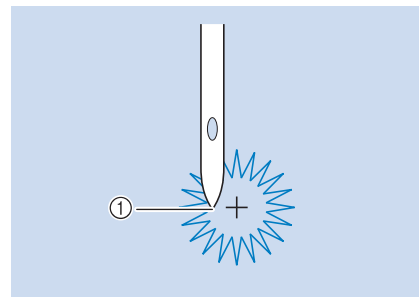

① Nåletreffpunkt

- 4 Senk trykkfoten, og begynn å sy.

→ Når syngen er ferdig, syr maskinen automatisk festesting og stopper.

Bemerk

- Hvis stingmønsteret ikke er godt, justerer du på "SYING AV STINGMØNSTRE" på side S-81.

- 5** Bruk hullsølen til å lage et hull i midten av syingen.

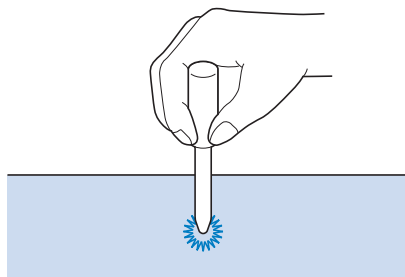

Flerveissying (rettsøm og sikksakksøm)

Bruk disse stingmønstre til påsyning av lapper eller emblemer på buksebein, skjorteermer osv.

- 1** Fjern den flate bunntavlen for å bruke friarmen.

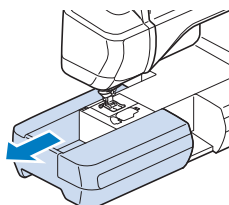

Note

- Sett stoffhølsen på friarmen og sy som vist i illustrasjonen.

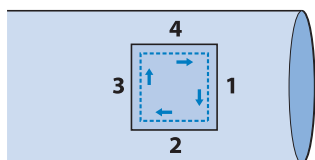

- 2** Velg , og monter monogramfot "N".

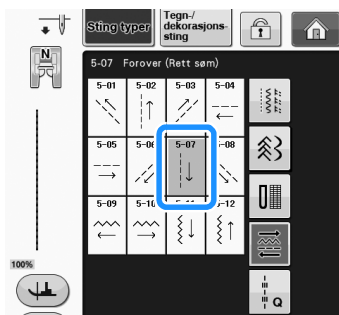

Note

- Se "STINGINNSTILLINGSDIAGRAM" på side S-67 for opplysninger om hvert sting.

- 3** Sett nålen ned i stoffet ved syingens startpunkt, og sy søm "1" som vist.

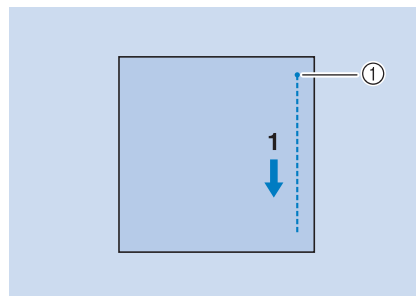

- ① Startpunkt

- 4** Velg , og sy søm "2" som vist.

- * Stoffet flyttes sidelengs, så styr stoffet med hånden for å sy rett.

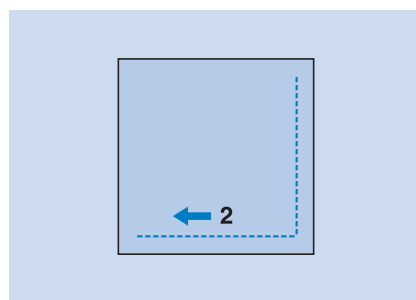

- 5** Velg , og sy søm "3" som vist.

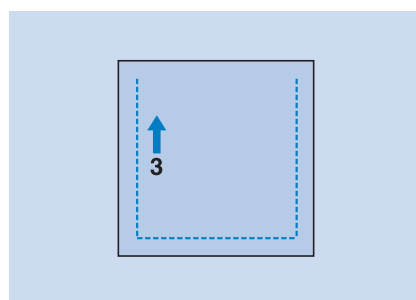

- Stoffet føres fremover mens det sys baklengs.

- 6 Velg , og sy søm "4" som vist.

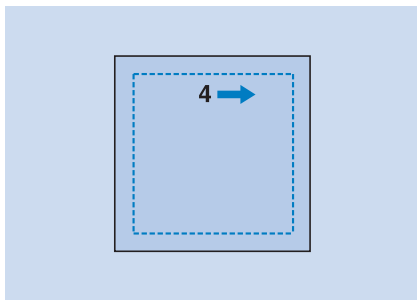

→ Sømmen forbindelse med startpunktet for søm 1.

Isying av glidelås

Midtplassert glidelås

Brukes til vesker og lignende formål.

- 1 Velg .



Note

- Se "STINGINNSTILLINGSDIAGRAM" på side S-67 for opplysninger om hvert sting.



Bemerk

- Kontroller at nålen står i midterste posisjon.

- 2 Monter sikksakktrykkfot "J", og sy rettsøm opp til glidelåsåpningen. Skift til tråklesting (se side S-28), og sy til toppen av stoffet.

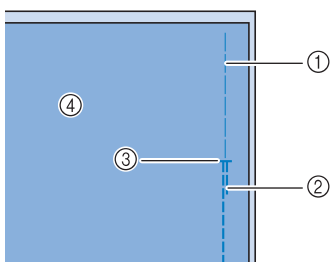

- 1 Tråklesting
- 2 Reverssting
- 3 Enden av glidelåsåpningen
- 4 Vrangside

- 3 Stryk sømmonnet åpent, og sy glidelåsen i med tråklesting i midten av hver side av glidelåsbåndet.

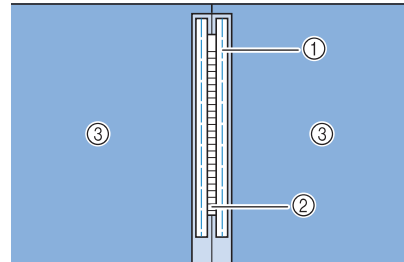

- 1 Tråklesting
- 2 Glidelås
- 3 Vrangside

- 4 Ta av trykkfot "J". Still høyre siden av pinnen i glidelåsfoot "I" inn med trykkfotholderen, og monter glidelåsfooten.

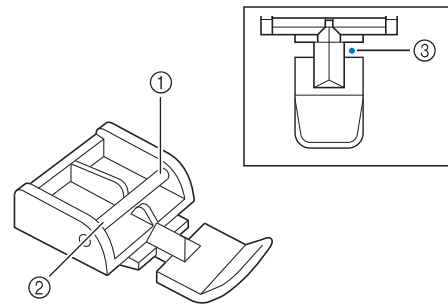

- 1 Høyre
- 2 Venstre
- 3 Nåletreffpunkt

⚠ FORSIKTIG

- Når du bruker glidelåsfoot "I", må du forsikre deg om at det er valgt rettsøm og midterste nåleposisjon. Drei svinghjulet mot deg for å kontrollere at nålen ikke treffer trykkfoten. Hvis det velges et annet stingmønster, treffer nålen trykkfoten slik at den kan brette og forårsake skade.

- 5** Kantsy 7 mm til 10 mm (ca. 1/4 " til 3/8 ") fra stoffets sømkant, og fjern deretter tråklengen.

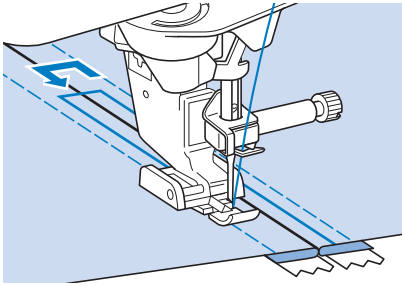

⚠ FORSIKTIG

- Pass på at nålen ikke treffer glidelåsen under syingen. Hvis nålen treffer glidelåsen, kan den brette og forårsake skade.

■ Sying av glidelås i siden

Brukes til glidelås i siden av skjørt eller kjoler.

- 1** Velg .



Bemerk

- Kontroller at nålen står i midterste posisjon.

- 2** Monter sikksakktrykkfot "J", og sy rettsøm opp til glidelåsåpningen. Skift til tråklesting og sy helt opp på stoffet.

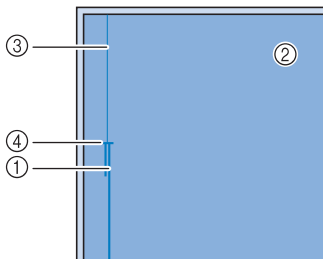

- 1 Reverssting
- 2 Stoffets vrangside
- 3 Tråklesting
- 4 Enden av glidelåsåpningen

- 3** Stryk sømmonnet åpent og juster den brettede kanten langs tennene på glidelåsen, mens du holder 3 mm (ca. 1/8 tomme) med sømmonn.

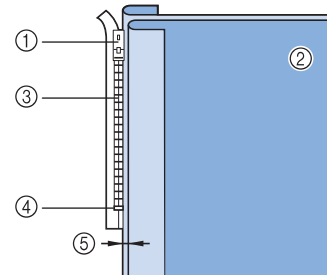

- 1 Glidelåsskyver
- 2 Stoffets vrangside
- 3 Glidelåstenner
- 4 Enden av glidelåsåpningen
- 5 3 mm (ca. 1/8")

- 4** Ta av trykkfot "J".

- 5** Legg høyre siden av pinnen i glidelåsfoot "1" langs trykkfotholderen, og monter trykkfoten.

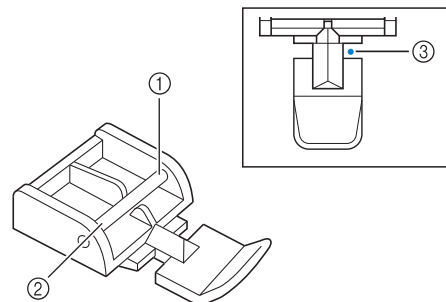

- 1 Høyre
- 2 Venstre
- 3 Nåletreffpunkt

⚠ FORSIKTIG

- Når du bruker glidelåsfoot "1", må du forsikre deg om at det er valgt rettsøm og midterste nåleposisjon. Drei svinghjulet mot deg for å kontrollere at nålen ikke treffer trykkfoten. Hvis det velges et annet stingmønster, treffer nålen trykkfoten slik at den kan brette og forårsake skade.

- 6** Sett trykkfoten i sømmonnet på 3 mm (ca. 1/8 tomme).

7 Start fra enden av glidelåsåpningen og sy til et punkt ca. 50 mm (ca. 2 tommer) fra stoffkanten. Stopp maskinen.

8 Dra glidelåsen ned og fortsett å sy til kanten av stoffet.

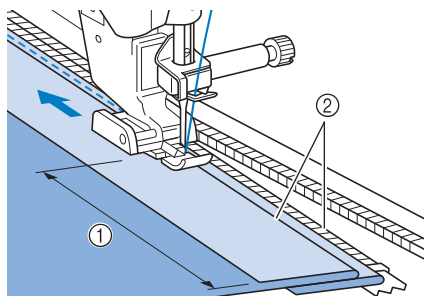

- ① 50 mm (ca. 2")
- ② 3 mm (ca. 1/8")

⚠ FORSIKTIG

- Pass på at nålen ikke treffer glidelåsen under syingen. Hvis nålen treffer glidelåsen, kan den brette og forårsake skade.

9 Lukk glidelåsen, snu stoffet, og sy tråklesting.

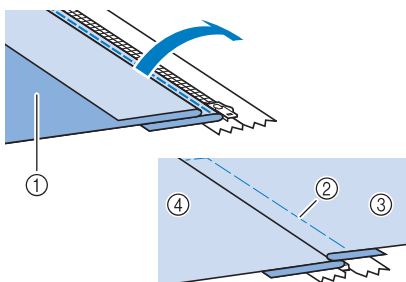

- ① Forsiden av skjørtet (stoffets vrangside)
- ② Tråklesting
- ③ Forsiden av skjørtet (stoffets rettside)
- ④ Baksiden av skjørtet (stoffets rettside)

10 Ta trykkfoten av, og monter den igjen slik at venstre side av pinnen sitter på trykkfotholderen.

- * Når venstre side av glidelåsen sys, skal nålen treffe på høyre side av trykkfoten. Når høyre side av glidelåsen sys, skal nålen treffe på venstre side av trykkfoten.

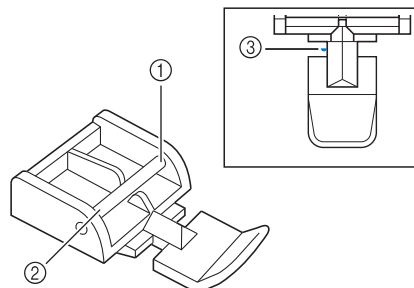

- ① Høyre
- ② Venstre
- ③ Nåletreffpunkt

11 Plasser stoffet slik at trykkfotens venstre kant rører ved kanten av glidelåsens tenner.

12 Sy noen reverssting øverst på glidelåsen og fortsett deretter syingen.

13 Stopp syingen ca. 50 mm (ca. 2 tommer) fra stoffkanten, la nålen stå i stoffet og fjern tråklestingene.



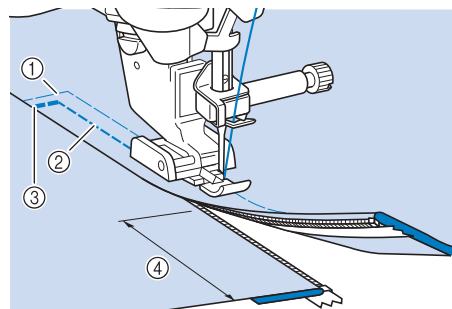









































14 Åpne glidelåsen og sy resten av sømmen.









































































































- ① Tråklesting
- ② 7 mm til 10 mm (ca. 1/4 til 3/8 tomme)
- ③ Reverssting
- ④ 50 mm (ca. 2 tommer)

























































STINGINNSTILLINGSDIAGRAM













































Nedenstående diagram viser opplysninger om hver stingtype når det gjelder anvendelse, stinglengde, stingbredde, og om det kan syes med dobbeltnål.

Sting	Stingbetegnelse	Trykkfot		Applikasjoner	Stingbredde [mm (tomme)]		Stinglengde [mm (tomme)]		Dobbeltnål
					Aut.	Man.	Aut.	Man.	
	Rettsøm (venstre)			Alminnelig sying, rynking, innsnitt osv.	0,0 (0)	0,0–7,0 (0–1/4)	2,5 (3/32)	0,2–5,0 (1/64–3/16)	OK (J)
	Rettsøm (venstre)			Alminnelig sying, rynking, innsnitt osv.	0,0 (0)	0,0–7,0 (0–1/4)	2,5 (3/32)	0,2–5,0 (1/64–3/16)	OK (J)
	Rettsøm (midten)			Alminnelig sying, rynking, innsnitt osv.	3,5 (1/8)	0,0–7,0 (0–1/4)	2,5 (3/32)	0,2–5,0 (1/64–3/16)	OK (J)
	Rettsøm (midten)			Alminnelig sying, rynking, innsnitt osv.	3,5 (1/8)	0,0–7,0 (0–1/4)	2,5 (3/32)	0,2–5,0 (1/64–3/16)	OK (J)
	Tredobbelt strekksting			Alminnelig sying til forsterking og dekorative kantsting	0,0 (0)	0,0–7,0 (0–1/4)	2,5 (3/32)	0,4–5,0 (1/64–3/16)	OK (J)
	Kontursting			Festesting, sying og dekorative applikasjoner	1,0 (1/16)	0,0–7,0 (0–1/4)	2,5 (3/32)	0,4–5,0 (1/64–3/16)	OK (J)
	Prydsøm			Prydsøm, kantsyng	0,0 (0)	0,0–7,0 (0–1/4)	2,5 (3/32)	0,4–5,0 (1/64–3/16)	OK (J)
	Tråklesting			Tråkling	0,0 (0)	0,0–7,0 (0–1/4)	20 (3/4)	5–30 (3/16–1-3/16)	NEI
	Sikksaksøm			Til overlocksømmer, reparasjon.	3,5 (1/8)	0,0–7,0 (0–1/4)	1,4 (1/16)	0,0–5,0 (0–3/16)	OK (J)
	Sikksaksøm			Til overlocksømmer, reparasjon.	3,5 (1/8)	0,0–7,0 (0–1/4)	1,4 (1/16)	0,0–5,0 (0–3/16)	OK (J)
	Sikksaksøm (Høyre)			Start fra høyre nåleposisjon, og sy sikksakksting til venstre.	3,5 (1/8)	2,5–5,0 (3/32–3/16)	1,4 (1/16)	0,3–5,0 (1/64–3/16)	OK (J)
	Sikksaksøm (Venstre)			Start fra venstre nåleposisjon, og sy sikksakksting til høyre.	3,5 (1/8)	2,5–5,0 (3/32–3/16)	1,4 (1/16)	0,3–5,0 (1/64–3/16)	OK (J)
	2-trinns elastisk sikksaksøm			Overlocksøm (mellomtykt og elastisk stoff), bånd og elastikk	5,0 (3/16)	0,0–7,0 (0–1/4)	1,0 (1/16)	0,2–5,0 (1/64–3/16)	OK (J)
	3-trinns elastisk sikksaksøm			Overlocksøm (mellomtykt, tykt og elastisk stoff), bånd og elastikk	5,0 (3/16)	0,0–7,0 (0–1/4)	1,0 (1/16)	0,2–5,0 (1/64–3/16)	OK (J)
	Overlocksøm			Forsterking av lette og mellomtykke stoffer	3,5 (1/8)	2,5–5,0 (3/32–3/16)	2,0 (1/16)	0,4–5,0 (1/64–3/16)	NEI

























































Sting	Stingbetegnelse	Trykkfot		Applikasjoner	Stingbredde [mm (tomme)]		Stinglengde [mm (tomme)]		Dobbel tñål
					Aut.	Man.	Aut.	Man.	
	Overlocksøm			Forsterking av tykke stoffer	5,0 (3/16)	2,5–5,0 (3/32–3/16)	2,5 (3/32)	0,4–5,0 (1/64–3/16)	NEI
	Overlocksøm			Forsterking av mellomtykke stoffer, tykke stoffer, stoff som lett rakner, eller prydsøm.	5,0 (3/16)	3,5–5,0 (1/8–3/16)	2,5 (3/32)	0,4–5,0 (1/64–3/16)	NEI
	Overlocksøm			Forsterket søm i elastisk stoff	5,0 (3/16)	0,0–7,0 (0–1/4)	2,5 (3/32)	0,4–5,0 (1/64–3/16)	OK (J)
	Overlocksøm			Forsterking av mellomtykt elastisk stoff og tykt stoff, dekorasjonssting	5,0 (3/16)	0,0–7,0 (0–1/4)	2,5 (3/32)	0,4–5,0 (1/64–3/16)	OK (J)
	Overlocksøm			Forsterking av elastisk stoff eller prydsøm	4,0 (3/16)	0,0–7,0 (0–1/4)	4,0 (3/16)	0,4–5,0 (1/64–3/16)	OK (J)
	Overlocksøm			Elastisk søm i strikkestoff	5,0 (3/16)	0,0–7,0 (0–1/4)	4,0 (3/16)	0,4–5,0 (1/64–3/16)	NEI
	Enkel diamantoverlock			Forsterking og sying av elastisk stoff	6,0 (15/64)	0,0–7,0 (0–1/4)	3,0 (1/8)	0,4–5,0 (1/64–3/16)	OK (J)
	Enkel diamantoverlock			Forsterking av elastisk stoff	6,0 (15/64)	0,0–7,0 (0–1/4)	1,8 (1/16)	0,4–5,0 (1/64–3/16)	OK (J)
	Med sidekutter			Rettsøm mens stoffet kuttes	0,0 (0)	0,0–2,5 (0–3/32)	2,5 (3/32)	0,2–5,0 (1/64–3/16)	NEI
	Med sidekutter			Sikksakksting mens stoffet kuttes	3,5 (1/8)	3,5–5,0 (1/8–3/16)	1,4 (1/16)	0,0–5,0 (0–3/16)	NEI
	Med sidekutter			Overlocksting mens stoffet kuttes	3,5 (1/8)	3,5–5,0 (1/8–3/16)	2,0 (1/16)	0,4–5,0 (1/64–3/16)	NEI
	Med sidekutter			Overlocksting mens stoffet kuttes	5,0 (3/16)	3,5–5,0 (1/8–3/16)	2,5 (3/32)	0,4–5,0 (1/64–3/16)	NEI
	Med sidekutter			Overlocksting mens stoffet kuttes	5,0 (3/16)	3,5–5,0 (1/8–3/16)	2,5 (3/32)	0,4–5,0 (1/64–3/16)	NEI
	Sammenføyning ssting (høyre)			Sammenføyning/lappverk 6,5 mm (ca. 1/4") høyre sømmonn	5,5 (7/32)	0,0–7,0 (0–1/4)	2,0 (1/16)	0,2–5,0 (1/64–3/16)	NEI
	Sammenføyning ssting (midten)			Sammenføyning/lappverk	–	–	2,0 (1/16)	0,2–5,0 (1/64–3/16)	NEI
	Sammenføyning ssting (venstre)			Sammenføyning/lappverk 6,5 mm (ca. 1/4") venstre sømmonn	1,5 (1/16)	0,0–7,0 (0–1/4)	2,0 (1/16)	0,2–5,0 (1/64–3/16)	NEI
	Quilting med håndsydd utseende			Quiltesting som likner håndquiltede sting	0,0 (0)	0,0–7,0 (0–1/4)	2,5 (3/32)	0,4–5,0 (1/64–3/16)	NEI
	Sikksakksting til quiltede applikasjoner			Sikksakksting til quilting og påsyng av quiltede applikasjoner	3,5 (1/8)	0,0–7,0 (0–1/4)	1,4 (1/16)	0,0–5,0 (0–3/16)	NEI















































Sting	Stingbetegnelse	Trykkfot		Applikasjoner	Stingbredde [mm (tomme)]		Stinglengde [mm (tomme)]		Dobbel tnål
					Aut.	Man.	Aut.	Man.	
	Sting til quiltede applikasjoner			Quiltesting til usynlig applikasjon eller påsyingskanting	1,5 (1/16)	0,0–7,0 (0–1/4)	1,8 (1/16)	0,4–5,0 (1/64–3/16)	NEI
	Quiltingstipling			Bakgrunnsquilting	7,0 (1/4)	0,0–7,0 (0–1/4)	1,6 (1/16)	0,4–5,0 (1/64–3/16)	NEI
	Blindsting			Kantsøm av vevde stoffer	00	3←→3	2,0 (1/16)	0,4–5,0 (1/64–3/16)	NEI
	Elastiske blindsting			Kantsøm av elastisk stoff	00	3←→3	2,0 (1/16)	0,4–5,0 (1/64–3/16)	NEI
	Tungesting			Applikasjoner, dekorative tungesting	3,5 (1/8)	0,0–7,0 (0–1/4)	2,5 (3/32)	0,4–5,0 (1/64–3/16)	OK (J)
	Muslingkant			Muslingkant på stoffer	4,0 (3/16)	0,0–7,0 (0–1/4)	2,5 (3/32)	0,2–5,0 (1/64–3/16)	OK (J)
	Satengtungesting			Dekorasjon av blusekrager, kanter på lommeørklær	5,0 (3/16)	0,0–7,0 (0–1/4)	0,5 (1/32)	0,1–5,0 (1/64–3/16)	OK (J)
	Tungesting			Dekorasjon av blusekrager, kanter på lommeørklær	7,0 (1/4)	0,0–7,0 (0–1/4)	1,4 (1/16)	0,4–5,0 (1/64–3/16)	NEI
	Lappverk-samm enføyningssting			Lappverk, prydsmål	4,0 (3/16)	0,0–7,0 (0–1/4)	1,2 (1/16)	0,2–5,0 (1/64–3/16)	OK (J)
	Doble lappverks overlocksting			Lappverk, prydsmål	5,0 (3/16)	0,0–7,0 (0–1/4)	2,5 (3/32)	0,4–5,0 (1/64–3/16)	OK (J)
	Nedlagt sying			Prydsøm, fastsyng av bånd og nedlagt sying	5,0 (3/16)	0,0–7,0 (0–1/4)	1,2 (1/16)	0,2–5,0 (1/64–3/16)	OK (J)
	Smocksyngssting			Smocksyng, prydsmål	5,0 (3/16)	0,0–7,0 (0–1/4)	1,6 (1/16)	0,4–5,0 (1/64–3/16)	OK (J)
	Fjærsting			Fagottsøm, prydsmål	5,0 (3/16)	0,0–7,0 (0–1/4)	2,5 (3/32)	0,4–5,0 (1/64–3/16)	OK (J)
	Fagottkorssting			Fagottsøm, sammenføynings- og prydsømmer	5,0 (3/16)	0,0–7,0 (0–1/4)	2,5 (3/32)	0,4–5,0 (1/64–3/16)	OK (J)
	Påsyng av bånd			Påsyng av bånd på sømmer i strikkestoff	4,0 (3/16)	0,0–7,0 (0–1/4)	1,0 (1/16)	0,2–5,0 (1/64–3/16)	OK (J)
	Stigesyng			Prydsøm	4,0 (3/16)	0,0–7,0 (0–1/4)	3,0 (1/8)	0,4–5,0 (1/64–3/16)	NEI
	Rickracksting			Dekorativ toppsøm	4,0 (3/16)	0,0–7,0 (0–1/4)	2,5 (3/32)	0,4–5,0 (1/64–3/16)	OK (J)
	Prydsøm			Prydsøm	5,5 (7/32)	0,0–7,0 (0–1/4)	1,6 (1/16)	0,4–5,0 (1/64–3/16)	OK (J)

Sting	Stingbetegnelse	Trykkfot		Applikasjoner	Stingbredde [mm (tomme)]		Stinglengde [mm (tomme)]		Dobbel tnaål
					Aut.	Man.	Aut.	Man.	
	Serpentinsting			Prydsøm og fastsyng av elastikk	5,0 (3/16)	0,0–7,0 (0–1/4)	1,0 (1/16)	0,2–5,0 (1/64–3/16)	OK (J)
	Prydsøm			Prydsøm og applikasjon	6,0 (15/64)	0,0–7,0 (0–1/4)	1,0 (1/16)	0,2–5,0 (1/64–3/16)	OK (J)
	Dekorasjonsstip lesting			Prydsøm	7,0 (1/4)	0,0–7,0 (0–1/4)	1,6 (1/16)	0,4–5,0 (1/64–3/16)	NEI
	Kantsyng			Dekorative kanter, tredoble rette til venstre	1,0 (1/16)	0,0–7,0 (0–1/4)	2,5 (3/32)	0,4–5,0 (1/64–3/16)	OK (J)
	Kantsyng			Dekorative kanter, tredobbelt rette i midten	3,5 (1/8)	0,0–7,0 (0–1/4)	2,5 (3/32)	0,4–5,0 (1/64–3/16)	OK (J)
	Kantsyngs- sikkisakk			Dekorative kanter, kantsyng	6,0 (15/64)	0,0–7,0 (0–1/4)	3,0 (1/8)	0,4–5,0 (1/64–3/16)	OK (J)
	Kantsyng			Dekorative kanter, nålesting til påsyng av knipling	3,5 (1/8)	0,0–7,0 (0–1/4)	2,5 (3/32)	0,4–5,0 (1/64–3/16)	NEI
	Kantsyng			Dekorative kanter	3,0 (1/8)	0,0–7,0 (0–1/4)	3,5 (1/8)	0,4–5,0 (1/64–3/16)	NEI
	Kantsyng			Dekorative kanter, millefleursting	6,0 (15/64)	0,0–7,0 (0–1/4)	3,0 (1/8)	0,4–5,0 (1/64–3/16)	NEI
	Kantsyng			“Hullsøm”-syng, dekorative kanter	5,0 (3/16)	0,0–7,0 (0–1/4)	3,5 (1/8)	0,4–5,0 (1/64–3/16)	NEI
	Kantsyng			“Hullsøm”-syng, dekorative kanter	5,0 (3/16)	0,0–7,0 (0–1/4)	3,5 (1/8)	0,4–5,0 (1/64–3/16)	NEI
	Kantsyng			“Hullsøm”-syng, dekorative kanter	5,0 (3/16)	0,0–7,0 (0–1/4)	3,5 (1/8)	0,4–5,0 (1/64–3/16)	OK (J)
	Kantsyng			“Hullsøm”-syng, dekorative kanter	5,0 (3/16)	0,0–7,0 (0–1/4)	4,0 (3/16)	0,4–5,0 (1/64–3/16)	OK (J)
	Kantsyng			“Hullsøm”-syng, dekorative kanter	4,0 (3/16)	0,0–7,0 (0–1/4)	2,5 (3/32)	0,4–5,0 (1/64–3/16)	OK (J)
	Vaffelsyng			“Hullsøm”-syng, dekorative kanter	5,0 (3/16)	0,0–7,0 (0–1/4)	2,5 (3/32)	0,4–5,0 (1/64–3/16)	OK (J)
	Vaffelsyng			“Hullsøm”-syng, dekorative kanter	6,0 (15/64)	0,0–7,0 (0–1/4)	3,5 (1/8)	0,4–5,0 (1/64–3/16)	OK (J)
	Kantsyng			“Hullsøm”-syng, dekorative kanter	6,0 (15/64)	0,0–7,0 (0–1/4)	1,6 (1/16)	0,4–5,0 (1/64–3/16)	OK (J)
	Kantsyng			“Hullsøm”-syng, dekorative kanter	6,0 (15/64)	0,0–7,0 (0–1/4)	3,0 (1/8)	0,4–5,0 (1/64–3/16)	NEI

Sting	Stingbetegnelse	Trykkfot		Applikasjoner	Stingbredde [mm (tomme)]		Stinglengde [mm (tomme)]		Dobbel tnål
					Aut.	Man.	Aut.	Man.	
	Kantsyng			“Hullsøm”-syng, dekorative kanter	6,0 (15/64)	0,0–7,0 (0–1/4)	4,0 (3/16)	0,4–5,0 (1/64–3/16)	OK (J)
	Kantsyng			“Hullsøm”-syng, dekorative kanter	4,0 (3/16)	0,0–7,0 (0–1/4)	2,5 (3/32)	0,4–5,0 (1/64–3/16)	NEI
	Kantsyng			“Hullsøm”-syng, dekorative kanter	5,0 (3/16)	0,0–7,0 (0–1/4)	2,0 (1/16)	0,4–5,0 (1/64–3/16)	OK (J)
	Kantsyng			Dekorative kanter og sammenføyningssting	6,0 (15/64)	0,0–7,0 (0–1/4)	2,0 (1/16)	0,4–5,0 (1/64–3/16)	OK (J)
	Kantsyng			Dekorative kanter. Fagottsyng, syng av bånd	5,0 (3/16)	0,0–7,0 (0–1/4)	3,0 (1/8)	0,4–5,0 (1/64–3/16)	OK (J)
	Kantsyng			Dekorative kanter, smocksyng	6,0 (15/64)	0,0–7,0 (0–1/4)	1,6 (1/16)	0,4–5,0 (1/64–3/16)	NEI
	Kantsyng			Dekorative kanter, smocksyng	5,0 (3/16)	0,0–7,0 (0–1/4)	1,6 (1/16)	0,4–5,0 (1/64–3/16)	NEI
	Smalt avrundet knapphull			Knapphull i lette eller mellomtykke stoffer	5,0 (3/16)	3,0–6,0 (1/8–15/64)	0,4 (1/64)	0,2–1,0 (1/64–1/16)	NEI
	Bred knapphull med rund ende			Knapphull med ekstra plass til større knapper	5,5 (7/32)	3,5–6,0 (1/8–15/64)	0,4 (1/64)	0,2–1,0 (1/64–1/16)	NEI
	Konisk knapphull med rund ende			Forsterkede koniske knapphull	5,0 (3/16)	3,0–6,0 (1/8–15/64)	0,4 (1/64)	0,2–1,0 (1/64–1/16)	NEI
	Knapphull med rund ende			Knapphull med loddrett trense i trykke stoffer	5,0 (3/16)	3,0–6,0 (1/8–15/64)	0,4 (1/64)	0,2–1,0 (1/64–1/16)	NEI
	Knapphull med rund ende			Knapphull med trense	5,0 (3/16)	3,0–6,0 (1/8–15/64)	0,4 (1/64)	0,2–1,0 (1/64–1/16)	NEI
	Knapphull med runde dobbeltender			Knapphull i lette, mellomtykke og tykke stoffer	5,0 (3/16)	3,0–6,0 (1/8–15/64)	0,4 (1/64)	0,2–1,0 (1/64–1/16)	NEI
	Smalt firkantet knapphull			Knapphull til lette eller mellomtykke stoffer	5,0 (3/16)	3,0–6,0 (1/8–15/64)	0,4 (1/64)	0,2–1,0 (1/64–1/16)	NEI
	Bredt firkantet knapphull			Knapphull med ekstra plass til større, dekorative knapper	5,5 (7/32)	3,5–6,0 (1/8–15/64)	0,4 (1/64)	0,2–1,0 (1/64–1/16)	NEI
	Elastisk knapphull			Knapphull til elastiske stoffer eller vevde stoffer	6,0 (15/64)	3,0–6,0 (1/8–15/64)	1,0 (1/16)	0,5–2,0 (1/32–1/16)	NEI
	Hullsøm-knapphull			Knapphull til hullsøm og elastiske stoffer	6,0 (15/64)	3,0–6,0 (1/8–15/64)	1,5 (1/16)	1,0–3,0 (1/16–1/8)	NEI
	Bundet knapphull			Det første trinn ved syng av bundne knapphull	5,0 (3/16)	0,0–6,0 (0–15/64)	2,0 (1/16)	0,2–4,0 (1/64–3/16)	NEI

Sting	Stingbetegnelse	Trykkfot		Applikasjoner	Stingbredde [mm (tomme)]		Stinglengde [mm (tomme)]		Dobbel tnal
					Aut.	Man.	Aut.	Man.	
	Nøkkelhullsknapphull			Knapphull i tykt stoff til store, flate knapper	7,0 (1/4)	3,0–7,0 (1/8–1/4)	0,5 (1/32)	0,3–1,0 (1/64–1/16)	NEI
	Konisk nøkkelhullsknapphull			Knapphull i mellomtykt til tykt stoff til store, flate knapper	7,0 (1/4)	3,0–7,0 (1/8–1/4)	0,5 (1/32)	0,3–1,0 (1/64–1/16)	NEI
	Nøkkelhullsknapphull			Knapphull med loddrett trense til forsterking i tykt stoff	7,0 (1/4)	3,0–7,0 (1/8–1/4)	0,5 (1/32)	0,3–1,0 (1/64–1/16)	NEI
	Stopping			Stopping av mellomtykt stoff	7,0 (1/4)	2,5–7,0 (3/32–1/4)	2,0 (1/16)	0,4–2,5 (1/64–3/32)	NEI
	Stopping			Stopping av tykt stoff	7,0 (1/4)	2,5–7,0 (3/32–1/4)	2,0 (1/16)	0,4–2,5 (1/64–3/32)	NEI
	Trense			Forsterking av lommeåpninger osv.	2,0 (1/16)	1,0–3,0 (1/16–1/8)	0,4 (1/64)	0,3–1,0 (1/64–1/16)	NEI
	Syng av knapper			Syng av knapper	3,5 (1/8)	2,5–4,5 (3/32–3/16)	–	–	NEI
	Snørehull			Til snørehull, hull i belter osv.	7,0 (1/4)	7,0 6,0 5,0 (1/4 15/64 3/16)	7,0 (1/4)	7,0 6,0 5,0 (1/4 15/64 3/16)	NEI
	Skrått oppover mot venstre (rett)			Til fastsyng av applikasjoner på rørformede plaggdeler og vanskelige hjørner	–	–	–	–	NEI
	Baklengs (rett)			Til fastsyng av applikasjoner på rørformede plaggdeler og vanskelige hjørner	–	–	–	–	NEI
	Skrått opp mot høyre (rett)			Til fastsyng av applikasjoner på rørformede plaggdeler og vanskelige hjørner	–	–	–	–	NEI
	Sidelengs mot venstre (rett)			Til fastsyng av applikasjoner på rørformede stykker stoff	–	–	–	–	NEI
	Sidelengs mot høyre (rett)			Til fastsyng av applikasjoner på rørformede stykker stoff	–	–	–	–	NEI
	Skrått ned mot venstre (rett)			Til fastsyng av applikasjoner på rørformede plaggdeler og vanskelige hjørner	–	–	–	–	NEI
	Fremover (rett)			Til fastsyng av applikasjoner på rørformede plaggdeler og vanskelige hjørner	–	–	–	–	NEI
	Skrått ned mot høyre (rett)			Til fastsyng av applikasjoner på rørformede plaggdeler og vanskelige hjørner	–	–	–	–	NEI
	Sidelengs mot venstre (sikk-sakk)			Til fastsyng av applikasjoner på rørformede stykker stoff	–	–	–	–	NEI
	Sidelengs mot høyre (sikk-sakk)			Til fastsyng av applikasjoner på rørformede stykker stoff	–	–	–	–	NEI

Sting	Stingbetegnelse	Trykkfot		Applikasjoner	Stingbredde [mm (tomme)]		Stinglengde [mm (tomme)]		Dobbel tnål
					Aut.	Man.	Aut.	Man.	
	Fremover (sikk-sakk)			Til fastsyng av applikasjoner på rørformede plaggdeler og vanskelige hjørner	—	—	—	—	NEI
	Baklengs (sikk-sakk)			Til fastsyng av applikasjoner på rørformede plaggdeler og vanskelige hjørner	—	—	—	—	NEI
	Sammenføyning ssting (midten)			Sammenføyning/lappverk	—	—	2,0 (1/16)	0,2–5,0 (1/64–3/16)	NEI
	Sammenføyning ssting (høyre)			Sammenføyning/lappverk 6,5 mm (ca. 1/4") høyre sømmonn	5,50 (7/32)	0,00–7,00 (0–1/4)	2,0 (1/16)	0,2–5,0 (1/64–3/16)	NEI
	Sammenføyning ssting (venstre)			Sammenføyning/lappverk 6,5 mm (ca. 1/4") venstre sømmonn	1,50 (1/16)	0,00–7,00 (0–1/4)	2,0 (1/16)	0,2–5,0 (1/64–3/16)	NEI
	Quilting med håndsydd utseende			Quiltesting som likner håndquiltede sting	3,50 (1/8)	0,00–7,00 (0–1/4)	2,5 (3/32)	0,4–5,0 (1/64–3/16)	NEI
	Tråklesting			Tråkling	3,50 (1/8)	0,00–7,00 (0–1/4)	20 (3/4)	5–30 (3/16–1-3/16)	NEI
	Kontursting			Festesting, syng og dekorative applikasjoner	1,00 (1/16)	0,00–7,00 (0–1/4)	2,5 (3/32)	0,4–5,0 (1/64–3/16)	NEI
	Sikksakksting til quiltede applikasjoner			Sikksakksting til quilting og påsyng av quiltede applikasjoner	3,50 (1/8)	0,00–7,00 (0–1/4)	1,6 (1/16)	0,0–5,0 (0–3/16)	NEI
	Sikksakksøm (Høyre)			Start fra høyre nåleposisjon, og sy sikksakksting til venstre	3,50 (1/8)	2,50–5,00 (3/32–3/16)	1,6 (1/16)	0,3–5,0 (1/64–3/16)	NEI
	Sikksakksøm (Venstre)			Start fra venstre nåleposisjon, og sy sikksakksting til høyre	3,50 (1/8)	2,50–5,00 (3/32–3/16)	1,6 (1/16)	0,3–5,0 (1/64–3/16)	NEI
	2-trinns elastisk sikksakksøm			Overlocksøm (mellomtykt og elastisk stoff), bånd og elastikk	5,00 (3/16)	0,00–7,00 (0–1/4)	1,0 (1/16)	0,2–5,0 (1/64–3/16)	NEI
	3-trinns elastisk sikksakksøm			Overlocksøm (mellomtykt, tykt og elastisk stoff), bånd og elastikk	5,00 (3/16)	0,00–7,00 (0–1/4)	1,0 (1/16)	0,2–5,0 (1/64–3/16)	NEI
	Sting til quiltede applikasjoner			Quiltesting til usynlig applikasjon eller påsyngskanting	2,00 (1/16)	0,00–7,00 (0–1/4)	2,0 (1/16)	0,4–5,0 (1/64–3/16)	NEI
	Muslingkant			Muslingkant på stoffer	4,00 (3/16)	0,00–7,00 (0–1/4)	2,5 (3/32)	0,2–5,0 (1/64–3/16)	NEI
	Tungesting			Applikasjoner, dekorative tungesting	3,50 (1/8)	0,00–7,00 (0–1/4)	2,5 (3/32)	0,4–5,0 (1/64–3/16)	NEI
	Quiltingstipling			Bakgrunnsquilting	7,00 (1/4)	0,00–7,00 (0–1/4)	1,6 (1/16)	0,4–5,0 (1/64–3/16)	NEI
	Overlocksøm			Elastisk søm i strikkestoff	5,00 (3/16)	0,00–7,00 (0–1/4)	4,0 (3/16)	0,4–5,0 (1/64–3/16)	NEI

Sting	Stingbetegnelse	Trykkfot		Applikasjoner	Stingbredde [mm (tomme)]		Stinglengde [mm (tomme)]		Dobbel tnål
					Aut.	Man.	Aut.	Man.	
	Påsyng av bånd			Påsyng av bånd på sømmer i strikkestoff	5,50 (7/32)	0,00–7,00 (0–1/4)	1,4 (1/16)	0,2–5,0 (1/64–3/16)	NEI
	Serpentinsting			Prydsøm og fastsyng av elastikk	5,00 (3/16)	0,00–7,00 (0–1/4)	2,0 (1/16)	0,2–5,0 (1/64–3/16)	NEI
	Fjærsting			Fagottsøm, prydsøm	5,00 (3/16)	0,00–7,00 (0–1/4)	2,5 (3/32)	0,4–5,0 (1/64–3/16)	NEI
	Fagottkorssting			Fagottsøm, sammenføynings- og prydsømmer	5,00 (3/16)	0,00–7,00 (0–1/4)	2,5 (3/32)	0,4–5,0 (1/64–3/16)	NEI
	Nedlagt syng			Prydsøm, fastsyng av bånd og nedlagt syng	5,00 (3/16)	0,00–7,00 (0–1/4)	1,2 (1/16)	0,2–5,0 (1/64–3/16)	NEI
	Doble lappverks overlocksting			Lappverk, prydsøm	5,00 (3/16)	0,00–7,00 (0–1/4)	2,5 (3/32)	0,4–5,0 (1/64–3/16)	NEI
	Smocksyngssting			Smocksyng, prydsøm	5,00 (3/16)	0,00–7,00 (0–1/4)	1,6 (1/16)	0,4–5,0 (1/64–3/16)	NEI
	Rickracksting			Dekorativ toppsøm	4,00 (3/16)	0,00–7,00 (0–1/4)	2,5 (3/32)	0,4–5,0 (1/64–3/16)	NEI
	Prydsøm			Prydsøm og applikasjon	6,00 (15/64)	0,00–7,00 (0–1/4)	1,0 (1/16)	0,2–5,0 (1/64–3/16)	NEI
	Prydsøm			Prydsøm	5,50 (7/32)	0,00–7,00 (0–1/4)	1,6 (1/16)	0,4–5,0 (1/64–3/16)	NEI
	Kantsyng			“Hullsøm”-syng, dekorative kanter	5,00 (3/16)	0,00–7,00 (0–1/4)	2,0 (1/16)	0,4–5,0 (1/64–3/16)	NEI
	Kantsyng			Dekorative kanter og sammenføyningssting	6,00 (15/64)	0,00–7,00 (0–1/4)	2,0 (1/16)	0,4–5,0 (1/64–3/16)	NEI
	Enkel diamantoverlock			Forsterking og syng av elastisk stoff	6,00 (15/64)	0,00–7,00 (0–1/4)	3,0 (1/8)	0,4–5,0 (1/64–3/16)	NEI
	Overlocksøm			Forsterking av elastisk stoff eller prydsøm	4,00 (3/16)	0,00–7,00 (0–1/4)	4,0 (3/16)	0,4–5,0 (1/64–3/16)	NEI
	Nedlagt frihåndssyng			Nedlagt frihåndssyng	3,50 (1/8)	2,75 - 3,75 (7/64 - 9/64)	–	–	NEI

Kapittel 3

Tegn/prydsøm

VALG AV STINGMØNSTRE	77
Valg av prydsømmønstre/7 mm prydsømmønstre/satengmønstre/ 7 mm satengmønstre/korssting/prydsømmønstre.....	78
Tegn.....	78
■ Sletting av tegn.....	79
■ Justere tegnstand.....	80
SYING AV STINGMØNSTRE	81
Sying med pent resultat.....	81
Grunnleggende sying.....	81
Foreta justeringer.....	82
REDIGERING AV STINGMØNSTRE	84
■ Tastefunksjoner.....	84
Endring av størrelsen.....	86
Endring av lengde (kun 7 mm satengmønstre).....	86
Slik lager du et loddrett speilbilde.....	86
Slik lager du et vannrett speilbilde.....	86
Kontinuerlig sying av et mønster.....	86
Endre trådtetthet (kun for satengmønstre).....	87
Gå tilbake til begynnelsen av mønstret.....	87
Kontrollere bildet.....	88
KOMBINERING AV STINGMØNSTRE	89
Før kombinerings.....	89
Kombinering av forskjellige stingmønstre.....	89
Kombinering av store og små stingmønstre.....	90
Kombinering av vannrett speilvendte stingmønstre.....	91
Kombinering av stingmønstre med forskjellig lengde.....	91
Slik lager du trappestingmønstre (kun for 7 mm satengmønstre).....	92
■ Flere eksempler.....	93
SLIK BRUKES MASKINENS MINNEFUNKSJON	94
Forholdsregler for stingmønsterdata.....	94
■ Stingmønsterdatatyper som kan brukes.....	94
■ Typer USB-enheter/-medier som kan brukes.....	94
■ PC-er og operativsystemer med følgende spesifikasjoner kan brukes.....	94
■ Forholdsregler ved bruk av en PC til opprettelse og lagring av data.....	94
Lagring av stingmønstre i maskinens minne.....	95
■ Hvis minnet er fullt.....	95
Lagre stingmønstre på USB-medier.....	96
Lagring av stingmønstre i PC-en.....	97
Henting av stingmønstre fra maskinens minne.....	98
Innlesing fra USB-medier.....	99
Innlesing fra PC-en.....	100

VALG AV STINGMØNSTRE

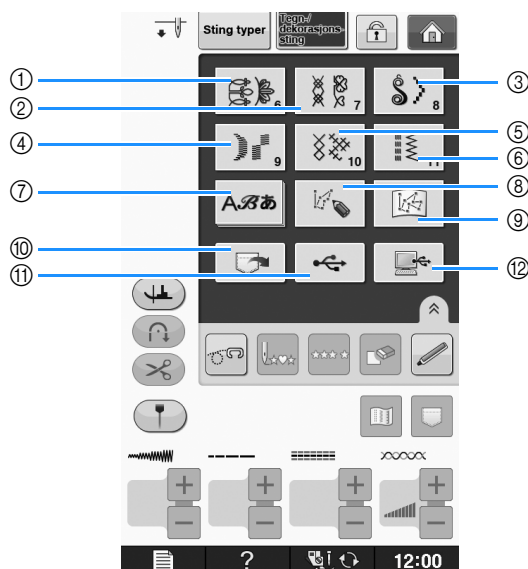

Trykk på  for å åpne skjermbildet nedenfor. Det er 7 kategorier av stingmønstre med tegn/prydsøm.







- ① Prydsømmønstre
- ② 7 mm prydsømmønstre. Du kan stille stinglengde og -bredde.
- ③ Satengmønstre
- ④ 7 mm satengmønstre. Du kan stille stinglengde og -bredde.
- ⑤ Korssting
- ⑥ Dekorative stingtypemønstre
- ⑦ Tegn (gotisk skrift, håndskrift, kontur, kyrillisk skrift, japansk skrift)
- ⑧ Trykk på denne tasten for å lage dine egne sting med funksjonen "MY CUSTOM STITCH (Mine egendefinerte sømmer)" (se side S-102)
- ⑨ Mønstre lagret i "MY CUSTOM STITCH (Mine egendefinerte sømmer)" (se side S-102)
- ⑩ Mønstre som er lagret i maskinens minne (se side S-98)
- ⑪ Mønstre som er lagret på et USB-medium (se side S-99)
- ⑫ Mønstre som er lagret på PC-en (se side S-100)



Bemerk

- Hvis skjermen er låst () , må du låse den opp ved å trykke på  . Ingen andre taster kan betjenes mens skjermen er låst.

Valg av prydsømmønstre/ 7 mm prydsømmønstre/ satengmønstre/ 7 mm satengmønstre/korssting/ prydsømmønstre

- 1 Velg kategori for mønstret du vil sy.
- 2 Trykk på tasten for stingmønstret du vil sy.
 - * Trykk på  for å vise neste side.
 - * Trykk på  for å se forrige side.
 - * Berør stolpen som vises mellom  og  for å hoppe frem flere sider om gangen.
 - * Trykk på  for å velge et annet stingmønster. Velg et nytt stingmønster hvis det aktuelle stingmønster er slettet.

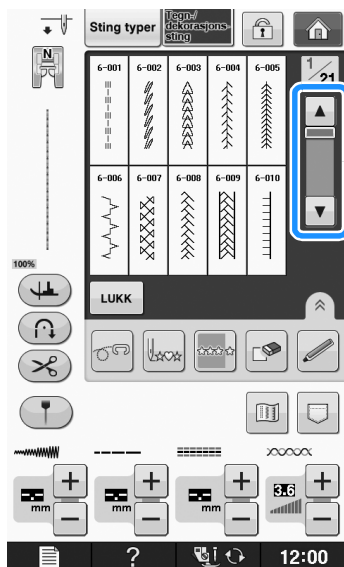

→ Valgt mønster vises.

Tegn

Eksempel: Skrive "Blue Sky".

- 1 Trykk på .



- 2 Trykk på , , ,  eller  for å velge en skrift.

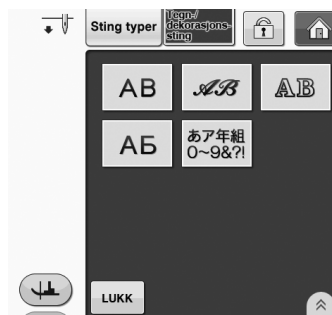

Note

- Det er fire skrifter for bokstavsøm, og en skrift for japansk bokstavsøm. Se Hurtigguiden for opplysninger om de forskjellige skrifttypene som er tilgjengelig.

- 3 Trykk på en fane for å skifte valgskjermbilde.

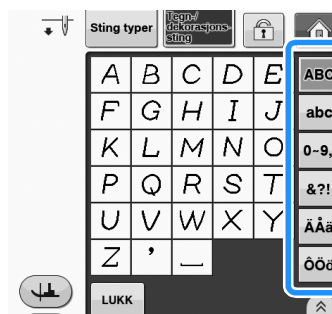

4 Trykk på **ABC** og tast inn "B".

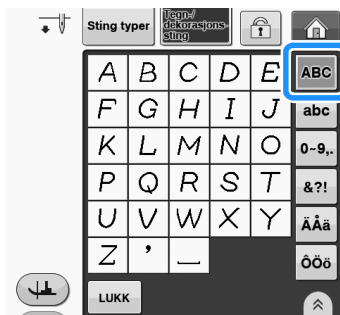

5 Trykk **abc** og skriv deretter "lue".

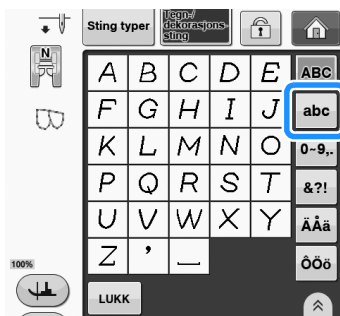

6 Trykk på **_** for å legge inn et mellomrom.

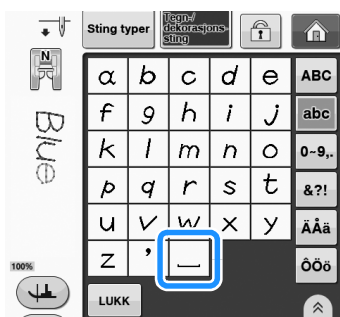

7 Trykk på **ABC** igjen og skriv "S".

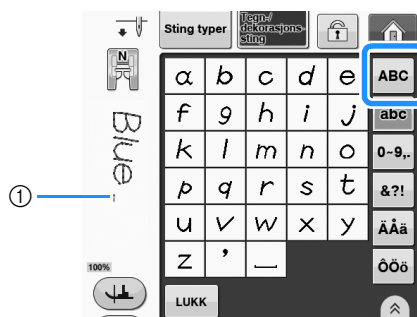

① Mellomrom er et hoppesting

* Fjern springstingene etter syingen.

8 Trykk på **abc** og skriv "ky".

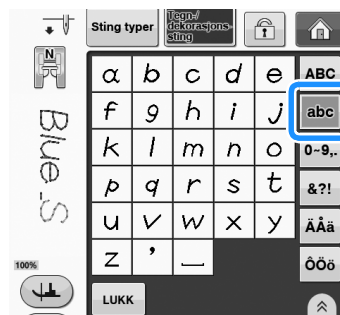

* Hvis du vil fortsette med å taste inn tegn i en annen skrifttype, trykk på **LUKK** og gjenta deretter fra trinn 2.

■ Sletting av tegn

1 Trykk på **[Slette]** for å slette det siste tegn.



Note

- Tegnene slettes enkeltvis startende med det sist inntastede tegn.

2 Velg det korrekte tegnet.



* Trykk kontinuerlig på **[Slette]** og alle tegnene vil bli slettet.



Justere tegnavstand

Avstanden mellom tegnene kan justeres.

1 Trykk på .



- * Trykk på  for å vise  på skjermen.



→ Vinduet for tegnavstand vises.

2 Trykk på eller for å justere tegnavstanden.



- * Trykk på  for å øke tegnavstanden og trykk på  for å redusere avstanden.

Eksempel:

- * Hver innstilling tilsvarener en bestemt avstand mellom tegnene.

 **10**
Blue Sky

Verdi	mm
0	0
1	0,18
2	0,36
3	0,54
4	0,72
5	0,9
6	1,08
7	1,26
8	1,44
9	1,62
10	1,8

Note

- Standardinnstillingen er "0". Det kan ikke angis tall som er mindre enn "0".
- Når du endrer tegnavstand på denne måten, gjelder det for alle tegn. Avstandsendringer gjelder ikke bare når du skriver inn tegn, men også før og etter at tegnene legges inn.

SYING AV STINGMØNSTRE

Syng med pent resultat

Se nedenstående skjema for korrekte stoff-/nål-/trådkombinasjoner for å oppnå pene resultater ved syng av tegn/prydsøm.



Bemerk

- Andre faktorer, f.eks. stoffets tykkelse, avstivende materiale osv. har også betydning for stingene, så du skal alltid sy noen prøvesting før du påbegynner et arbeide.
- Ved syng av satengmønstre kan det forekomme krymping eller 'sammenklumpede' sting, så bruk et avstivende materiale.
- Før stoffet med hånden slik at det føres rett og jevnt frem under syngen.

Stoff	Ved syng i elastisk stoff, tynt stoff eller grovvevet stoff skal du montere et avstivende materiale på stoffets bakside. Hvis du ikke ønsker å gjøre dette, kan du legge stoffet på et stykke tynt papir som f.eks. bakepapir.
	<p>① Stoff ② Avstivende materiale ③ Tynt papir</p>
Tråd	#50 - #60
Nål	Til lett, alminnelig eller elastisk stoff: Kuleålen (gyllen) 90/14 Til tykt stoff: Alminnelig symaskinnål 90/14
Trykkfot	Monogramfot "N". Bruk av en annen trykkfot vil gi mindre bra resultat.

Grunnleggende syng

- 1 Velg et stingmønster.
- 2 Monter monogramfot "N".
- 3 Legg stoffet under trykkfoten, trekk overtråden ut til siden, og senk trykkfoten.

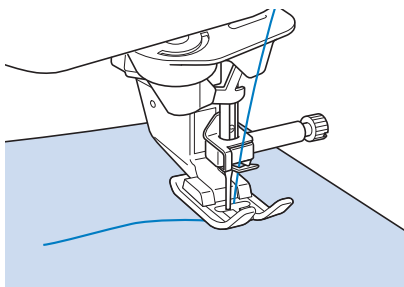

- 4 Trykk på start/stopp-knappen for å starte syngen.

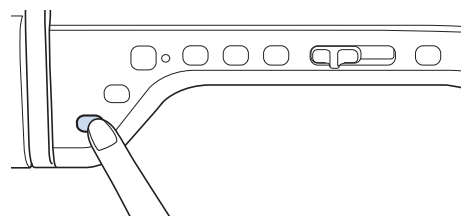

⚠ FORSIKTIG

- Forleng stingene hvis de "klumper seg sammen" ved syng av 7 mm satengmønstre. Hvis du fortsetter med å sy når stingene "klumper seg sammen", kan nålen bøyes eller brette ("Innstilling av stenglengde" på side S-10).

Note

- Hvis stoffet trekkes eller skyves under syingen, blir mønsteret ikke korrekt sydd. Avhengig av mønsteret kan det forekomme bevegelser til venstre og høyre samt frem og tilbake. Før stoffet med hånden slik at det føres rett og jevnt frem under syingen.

5 Trykk på start/stopp-knappen for å stoppe syingen.

6 Trykk på knappen for reverssting eller festesting for å festesting.

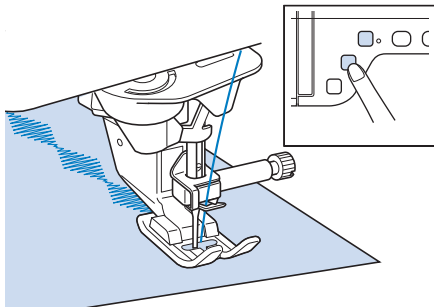

Note

- Ved sying av bokstaver syr maskinen automatisk festesting i begynnelsen og slutten av hvert tegn.

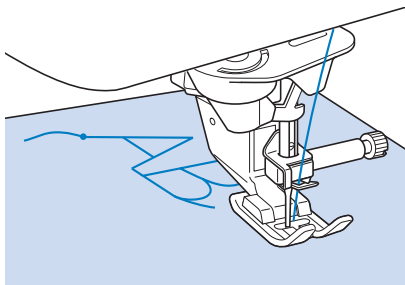

- Klipp bort all overskytende tråd mellom bokstavene når syingen er ferdig.

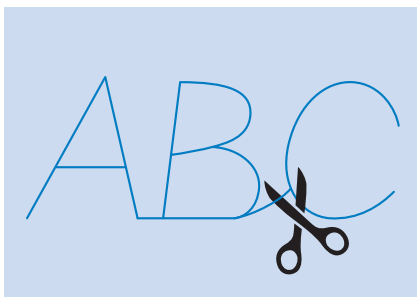

Bemerk

- Ved sying av noen mønstre stopper nålen i hevet posisjon mens stoffet føres frem. Dette skyldes nålestangens adskillelsesmekanisme som anvendes i denne maskinen. I slike tilfelle høres en klikkelyd som er forskjellig fra maskinens andre lyder under sying. Denne lyden er normal og ikke tegn på feilfunksjon.

Foreta justeringer



Det kan hende stingmønstret ikke blir som du ønsker, avhengig av stoffets type eller tykkelse, stabiliseringsmaterialet som brukes, sømhastighet, osv. Hvis sømmen ikke blir slik du ønsker, kan du sy forsøkssting under samme forhold som den virkelige sømmen, og justere stingmønstret som forklart nedenfor. Hvis mønsteret ikke blir pent selv når du har foretatt justeringer på grunnlag av

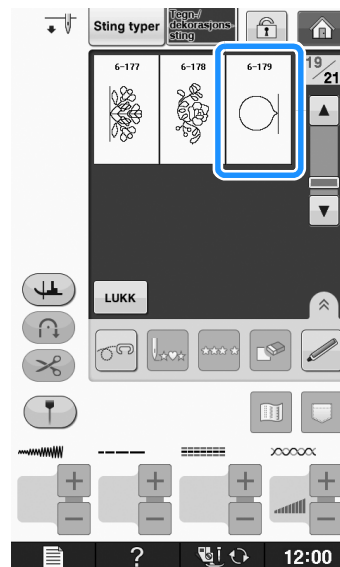

6-179-mønstret, foretar du justeringer for hvert enkelt mønster.

1 Trykk på  og velg  på 19/21.

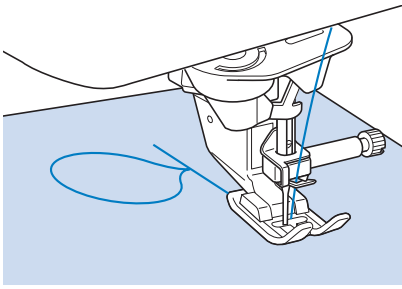
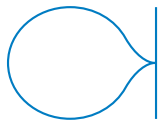

2 Monter monogramfot "N", og sy mønsteret.**3** Sammenlign det ferdige mønsteret med illustrasjonen av det korrekte mønsteret nedenfor.**4** Trykk på  og juster deretter mønsteret med "Finjuster loddrett"- eller "Finjuster vannrett"-skjermbildene.

* Hvis mønsteret er rynket:

Trykk på  i "Finjuster loddrett"-skjermbildet.

→ Den viste verdien økes hver gang det trykkes på knappen, og mønsteret blir lengre.

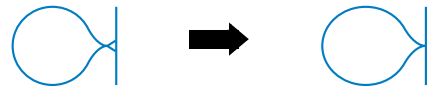

* Hvis mønsteret har tomrom:

Trykk på  i "Finjuster loddrett"-skjermbildet.

→ Den viste verdien reduseres hver gang det trykkes på knappen, og mønsteret blir kortere.



* Hvis mønsteret er forskjøvet mot venstre:

Trykk på  i "Finjuster vannrett"-skjermbildet.

→ Den viste verdien økes hver gang det trykkes på knappen, og mønsteret skyves mot høyre.

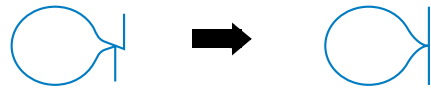

* Hvis mønsteret er forskjøvet mot høyre:

Trykk på  i "Finjuster vannrett"-skjermbildet.

→ Den viste verdien reduseres, hver gang det trykkes på knappen og mønsteret skyves mot venstre.

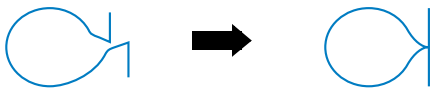
**5** Sy stingmønsteret igjen.

* Hvis stingmønsteret allikevel ikke blir bra, foretar du nye justeringer. Juster til stingmønsteret blir riktig.

**Note**

- Du kan sy mens innstillingsbildet vises på skjermen.

6 Trykk på  for å gå tilbake til den opprinnelige skjermen.

REDIGERING AV STINGMØNSTRE

Tastefunksjoner

Du kan oppnå akkurat det utseende du ønsker med hjelp av redigeringsfunksjonene. Du kan gjøre mønstre større eller mindre, speilvende bilder vannrett osv.

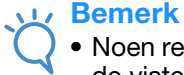

Bemerk

- Noen redigeringsfunksjoner kan ikke anvendes sammen med visse stingmønstre. Kun funksjonene for de viste tastene er tilgjengelige når det velges et mønster.

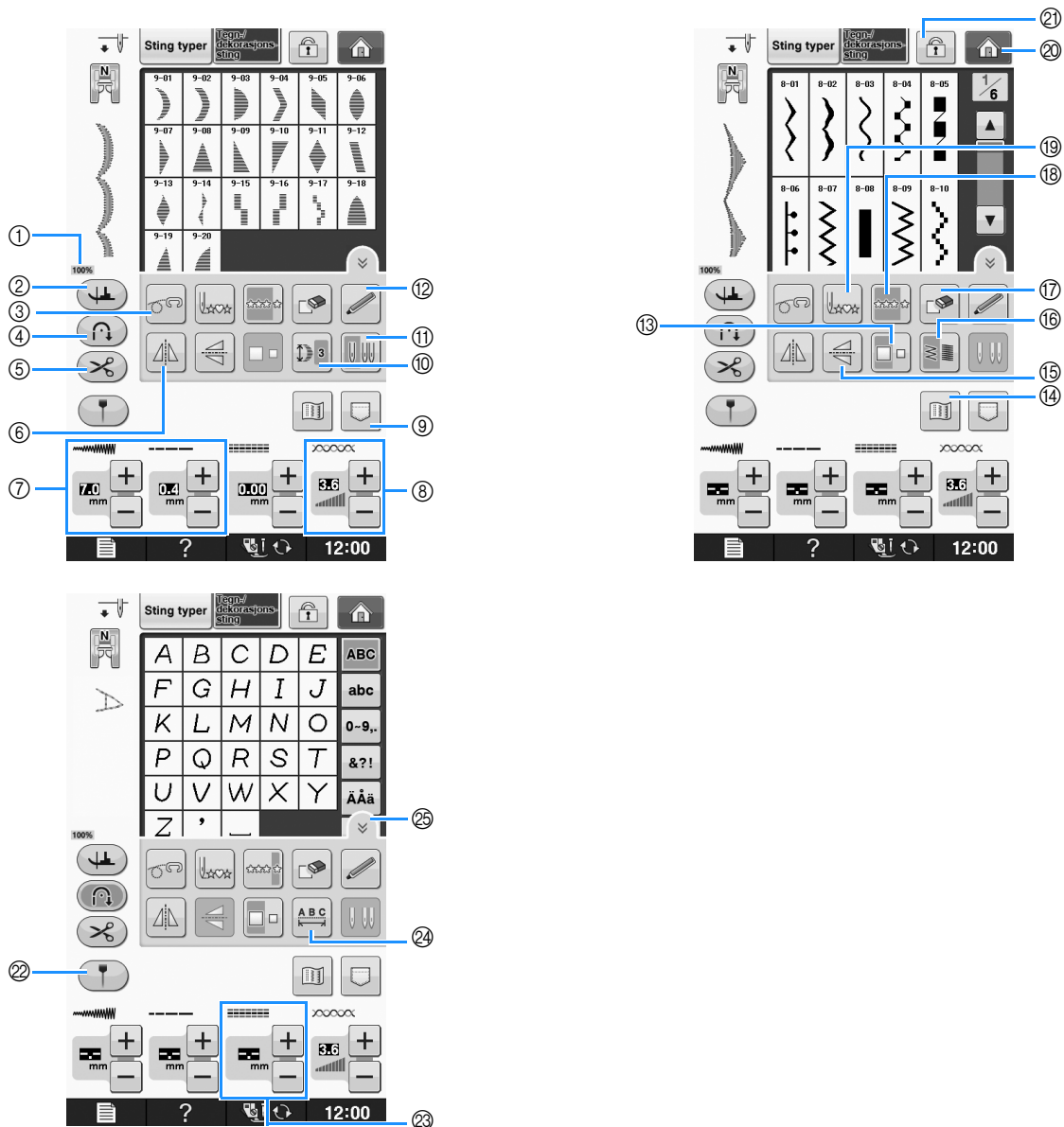

Nr.	Skjerm	Tastnavn	Forklaring	Side
①	100%	Mønstervisningsstørrelse	<p>Vis omtrentlig størrelse på valgt mønster.</p> <p>100% : Nesten samme størrelse som det sydde mønsteret</p> <p>50% : Halvparten av det sydde mønsteret</p> <p>25% : En fjerdedel av det sydde mønsteret</p> <p>* Den faktiske størrelsen av de sydde mønsteret kan avvike, avhengig av stofftype og tråd.</p>	S-21

Nr.	Skjerm	Tastenavn	Forklaring	Side
②		Vendetast	Trykk på denne tasten for å velge vendeinnstillingen. Hvis vendeinnstillingen er valgt, senkes nålen når maskinen stoppes, og trykkfoten heves automatisk litt. Og når maskinen startes igjen, senkes trykkfoten automatisk. <ul style="list-style-type: none"> • Hvis denne tasten vises som , kan ikke vendefunksjonen brukes. • Påse at "Nålposisjon - OPP/NED" i maskininnstillingene er satt i senket posisjon. 	S-15
③		Frihåndsmodustast	Trykk på denne tasten for å gå til frihåndsmodus. Transportøren senkes og trykkfoten heves til en høyde som passer til frihåndsquilting.	S-40
④		Tast for automatisk festning	Trykk på denne tasten for å slå på funksjonen automatisk festing.	S-5
⑤		Automatisk trådkuttingstast	Trykk på denne tasten for å slå på funksjonen automatisk trådkutting.	S-13
⑥		Tast for vannrett speilvendning	Når du har valgt stingmønster kan du bruke denne tasten til å lage et vannrett speilbilde av stingmønsteret.	S-86
⑦		Stingbredde- og stinglengdetast	Viser stingbredden og stinglengden for det valgte stingmønsteret. Maskinens standardinnstillinger er fremhevet.	S-10 til S-12
⑧		Trådspenningstast	Viser trådspenningsinnstillingen for det valgte stingmønsteret. Maskinens standardinnstillinger er fremhevet	S-12
⑨		Minnetast	Bruk denne tasten til å lagre stingmønsterkombinasjonene.	S-95 til S-96
⑩		Forlengelsestast	Når det er valgt 7 mm satengmønstre, kan du trykke på denne tasten for å velge blant 5 automatiske innstillinger uten å endre stingingens sikkakkbredde eller stinglengden.	S-86
⑪		Valgtast for nålemodus (Enkel/dobbel)	Trykk på denne tasten for å velge sying med enkeltnål eller sying med dobbelnål.	"Grunnleggende bruk"
⑫		Sensorfunksjonstast (for modeller som er utstyrt med sensorfunksjoner)	Trykk på denne tasten for å bruke sensorfunksjonen.	
⑬		Tast til valg av størrelse	Bruk denne tast til å velge stingingens størrelse (stort, lite).	S-86
⑭		Bildetast	Trykk på denne tasten for å vise et forstørret bilde av valgt stingmønster.	S-88
⑮		Tast for vertikal speilvendning	Når du har valgt stingmønster, skal du bruke denne tast til å lage et loddrett speilbilde av stingmønsteret.	S-86
⑯		Trådtetthetstast	Når du har valgt stingmønster, kan du bruke denne tasten for å endre stingingtettheten i mønsteret.	S-87
⑰		Slettetast	Hvis du gjør en feil ved valg av stingmønster, kan du bruke denne tast til å slette feilen. Hvis du gjør en feil når du kombinerer stingmønstre, kan du bruke denne tast til å slette stingmønsterene.	S-78, S-79
⑱		Tast for engangs/gjentatt sying	Trykk på denne tasten for å velge enkeltsting eller kontinuerlige sting.	S-86
⑲		Tilbake til begynnelsen-tast	Når syingen er stanset, trykk på denne tasten for å gå tilbake til begynnelsen av mønsteret.	S-87
⑳		Startsidetast	(Bare for broderi- og symaskin) Trykk på denne tasten for å returnere til startsidene.	-
㉑		Skjerm låsetast	Trykk på denne tast for å låse skjermen. Når skjermen er låst er de forskjellige innstillingene som stingbredde og stinglengde låst og kan ikke endres. Trykk på tasten igjen for å låse opp skjermbildet.	S-18
㉒		Veiledningsmarkørtast (for modeller utstyrt med veiledningsmarkør)	Trykk på denne tasten for å vise førermerker langs sylinjen. Veiledningsmarkøren gjør det lettere for deg å rette inn sting med stoffkanten eller andre merker på stoffet.	S-14
㉓		"V/H SKIFT (L/R SHIFT)"-tast	Trykk på for å skifte stingmønsteret mot høyre eller for å skifte mønsteret mot venstre. Denne funksjonen er ikke tilgjengelig for alle mønstre. Kun de aktuelle vil bli skiftet. Maskinens standardinnstilling er fremhevet.	S-11
㉔		Tegnavstandstast	Trykk på denne tast for å endre avstanden mellom bokstavene.	S-80
㉕		Funksjonsside-tast	Trykk på denne tasten for å vise alle funksjonene som er tilgjengelig på dette skjermbildet.	S-80

Endring av størrelsen

Velg et stingmønster og trykk på  for å endre stingenes størrelse. Sting sys i den størrelse som er fremhevet i tasten.



Note

- Hvis du fortsetter med å taste inn stingmønstre etter endring av størrelse, sys disse mønstre i denne størrelse.
- Du kan ikke endre størrelsen av kombinerte stingmønstre når stingmønstret er inntastet.

Faktisk stingmønsterstørrelse

* Størrelsen kan variere med stoffet og trådtypene.

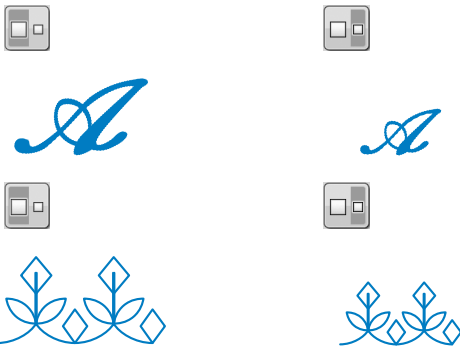

Endring av lengde (kun 7 mm satengmønstre)

Når det velges stingmønstre for 7 mm satengsting, trykk på  for å velge mellom 5 automatiske lengdeinnstillinger uten å endre stingenes siksakkbredde eller stinglengdeinnstillinger.

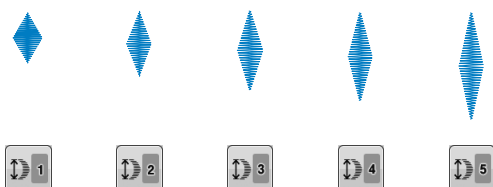

Slik lager du et loddrett speilbilde

For å lage et loddrett speilbilde velger du et stingmønster og trykker på .

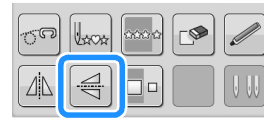

Slik lager du et vannrett speilbilde

For å lage et vannrett speilbilde velger du et stingmønster og trykker på .



Kontinuerlig syng av et mønster

Trykk på  for å velge kontinuerlig syng eller syng av enkle stingmønstre.

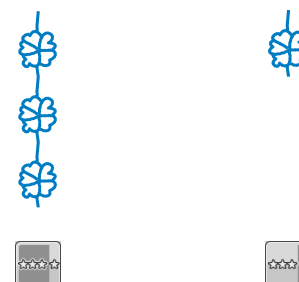

**Note**

- For å gjøre ferdig et helt motiv under syingen, trykk på -tasten mens du syr. Maskinen stopper automatisk når motivet er ferdig.

Endre trådtetthet (kun for satengmønstre)

Etter å ha valgt et satengstingmønster, trykk på



for å velge trådtetthet.

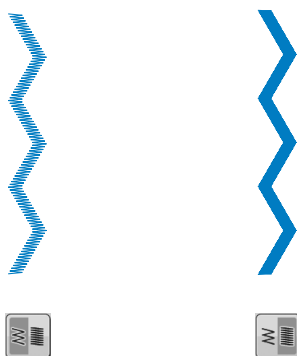

⚠ FORSIKTIG

- Hvis stingene “klumper seg sammen” når trådtettheten endres til , må du sette trådtettheten tilbake til . Hvis du fortsetter å sy når stingene “klumper seg sammen”, kan nålen bøyes eller brette.

**Note**

- Selv om du velger et nytt mønster etter at du har endret trådtettheten, blir trådtettheten den samme til du endrer den.
- Du kan ikke endre trådtetthet for et kombinert mønster etter at ekstra mønstre er lagt til.

Gå tilbake til begynnelsen av mønstret

Når du syr tegn/prydsøm, kan du gå tilbake til begynnelsen av mønstret etter prøvesyng eller hvis stingene sys feil.

- 1 Trykk på start/stopp-knappen for å stanse maskinen, og trykk deretter på .

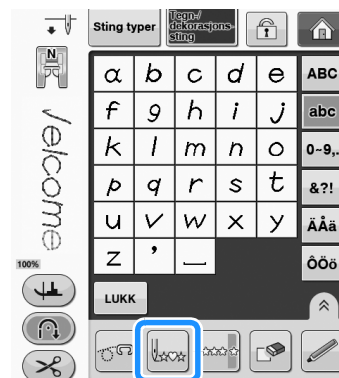

→ Syngen går tilbake til begynnelsen av det valgte mønstret (“W”) fra det punktet der syngen ble stanset.

**Note**

- Hvis du trykker på denne tasten når syngen er stanset, kan du legge til mønstre på slutten av et kombinert stingmønster. (I dette eksemplet er “!” lagt til.)



- 2 Trykk på start/stopp-knappen for å fortsette syngen.

Kontrollere bildet

Du kan vise et bilde med omtrentlig størrelse for valgt stingmønster. Du kan også kontrollere og endre fargene på bildet på skjermen.

1 Trykk på .

→ Et bilde av valgt mønster vises.

2 Trykk på for å endre trådfarge i bildet til rød, blå eller svart.

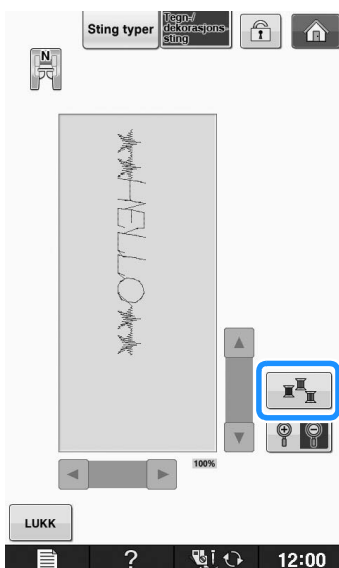

→ Fargen endres hver gang du trykker på knappen.

3 Trykk på for å vise et forstørret bilde.

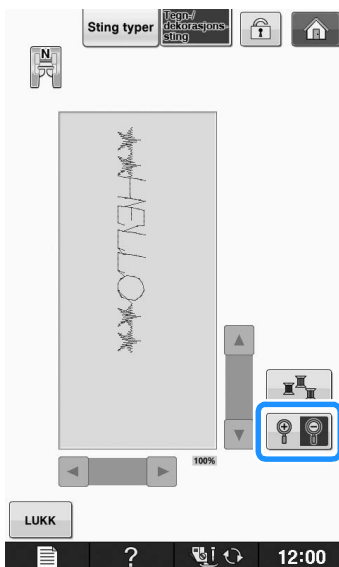

4 Bruk / / / til å vise enhver del av bildet som stikker utenfor visningsområdet.

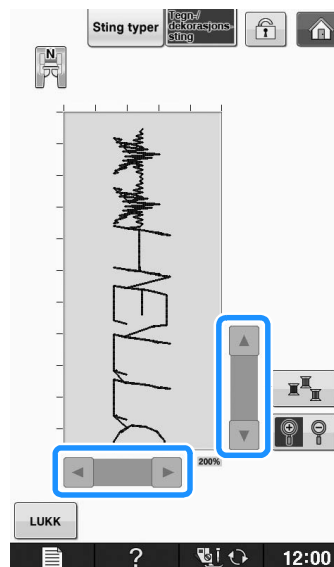

5 Trykk på for å gå tilbake til den opprinnelige skjermen.



Note

- Du kan også se fra denne skjermen når trykkfotsymbolet vises.
- Bilder av enkelte mønstre vil kun vises i standardstørrelse.

KOMBINERING AV STINGMØNSTRE

Du kan kombinere mange forskjellige stingmønstre som f.eks. bokstaver, korssting, satengsting eller sting du selv designer med funksjonen "MY CUSTOM STITCH (Mine egendefinerte sømmer)" (se side S-102 for informasjon om "MY CUSTOM STITCH (Mine egendefinerte sømmer)"). Du kan også kombinere stingmønstre av forskjellige størrelser, speilvendte stingmønstre og andre.

Før kombinering

Det velges automatisk sying av enkelte stingmønstre til sying av kombinerte mønstre. Hvis du vil sy mønstret kontinuerlig, trykk på  når du er ferdig med å kombinere mønstret.

Hvis du endrer størrelse, lager speilbilder eller foretar andre justeringer i et kombinert stingmønster, må du huske å redigere det valgte stingmønsteret før du velger det neste. Du kan ikke redigere et stingmønster når neste stingmønster er valgt.

Kombinering av forskjellige stingmønstre

Eksempel:



1 Trykk på .

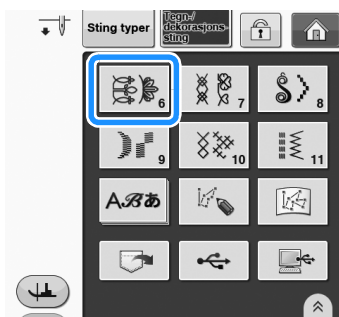

2 Velg .

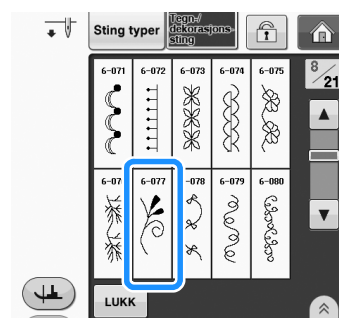

3 Trykk på .

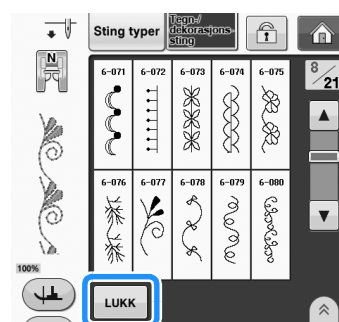

→ Skjermen vender tilbake til skjermebildet for stingvalg.

4 Trykk på .



5 Velg .

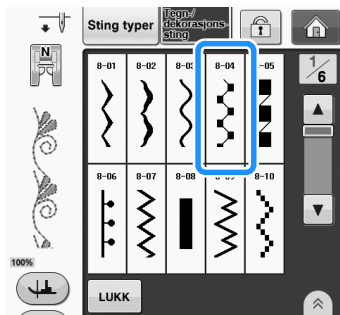

6 Trykk på  for å sy mønstret kontinuerlig.

7 Trykk på .

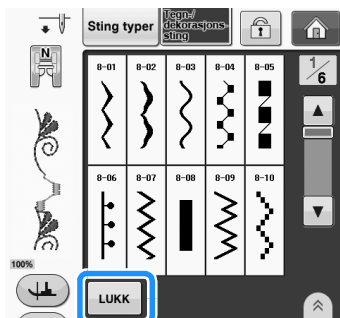

Note

- Mønstre slettes individuelt fra og med det sist inntastede mønstret når du trykker på



Kombinering av store og små stingmønstre

Eksempel:



1 Trykk på .

→ Det velges stor stingstørrelse.

2 Trykk på  igjen og trykk på  for å velge liten størrelse.

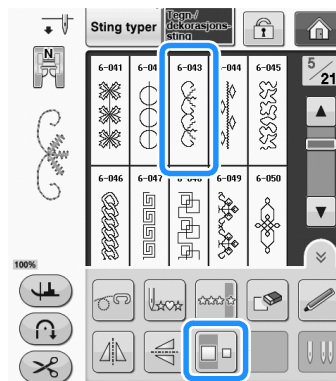

→ Mønstret vises i mindre størrelse.

3 Trykk på  for å sy kontinuerlig.

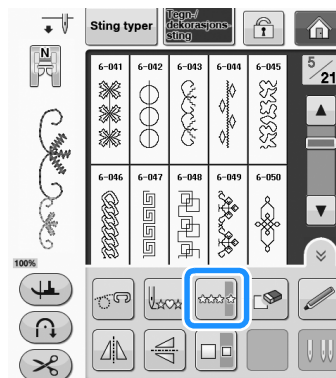



→ Det inntastede mønstret gjentas.

Kombinering av vannrett speilvendte stingmønstre

Eksempel:



1 Trykk på  .

2 Trykk på  på nytt, og trykk deretter på  .

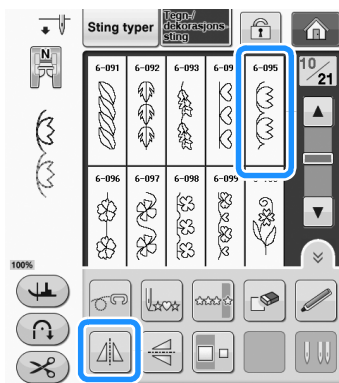

→ Dette mønstret speilvendes om en loddrett akse.

3 Trykk på  .

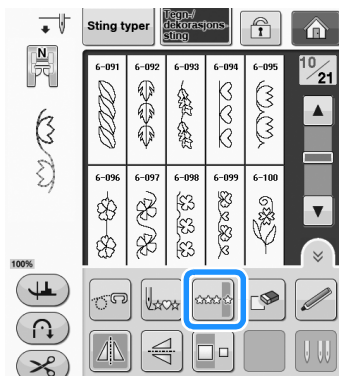



→ Det inntastede mønstret gjentas.



Kombinering av stingmønstre med forskjellig lengde

Eksempel:



1 Trykk på  , og trykk deretter en enkelt gang på  .

→ Bildets lengde innstilles til  .

2 Velg  igjen, og trykk deretter 3 ganger på  .

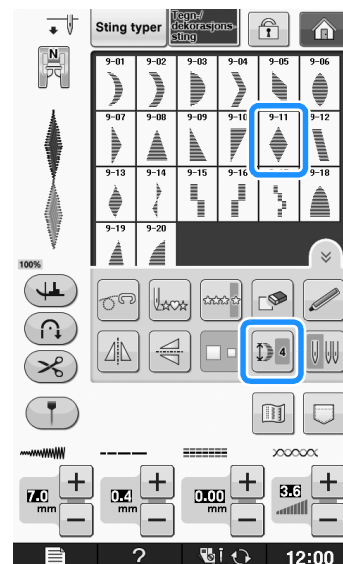

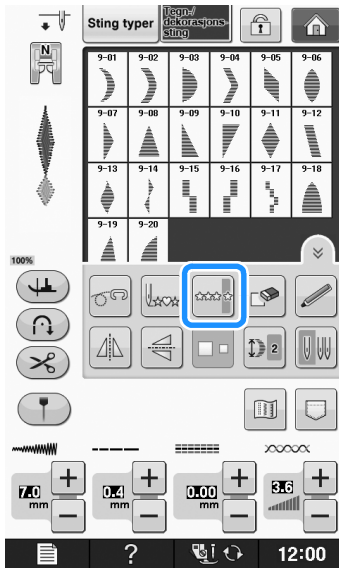

→ Bildets lengde innstilles til  .

3 Trykk på .





→ Det inntastede mønstret gjentas.

Slik lager du trappestingmønstre (kun for 7 mm satengmønstre)

Du kan bruke tastene   sammen med 7 mm satengmønstre for å skape en trappeeffekt.

Stingmønstre som er sydd slik at de danner en trappeeffekt, kalles trappemønstre.

- * Trykk på  for å flytte sting til venstre med en avstand som tilsvarer halvdelen av stingets størrelse.
- * Trykk på  for å flytte sting til høyre med en avstand som tilsvarer halvdelen av stingets størrelse.

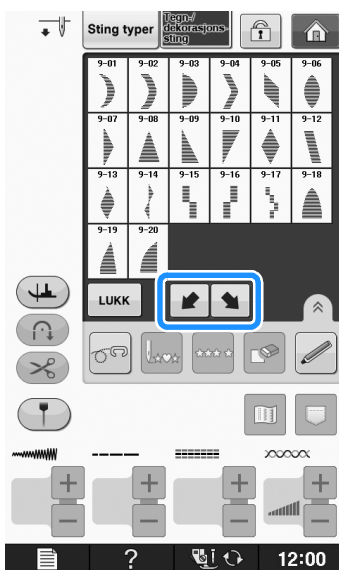

Eksempel:



1 Trykk på .

2 Trykk på .

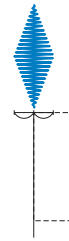

→ Det neste stingmønstret flyttes mot høyre.

3 Trykk på  igjen.

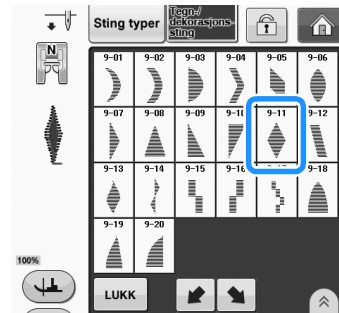

4 Trykk på .



→ Det neste stingmønstret flyttes mot venstre.

5 Trykk på .

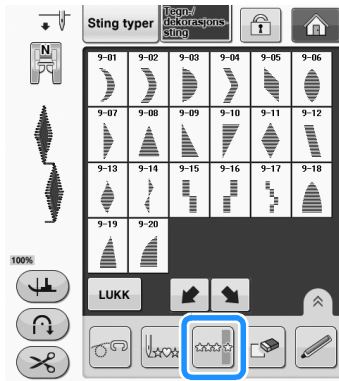









→ Det inntastede mønstret gjentas.

■ Flere eksempler

Trykk på  →  →  →  → .









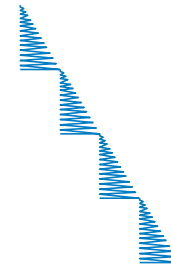

Trykk på  →  →  →  →  →  →  →  → .



Trykk på  →  →  → .



Trykk på  →  →  →  →  →  →  →  → .



SLIK BRUKES MASKINENS MINNEFUNKSJON

Forholdsregler for stingmønsterdata

Følg nedenstående forholdsregler ved bruk av andre stingmønsterdata enn de som er opprettet og lagret i denne maskinen.

■ Stingmønsterdatatyper som kan brukes

- I figur-/dekorsømminnet kan sømdatafilene “.pmv”, “.pmx” og “.pmu” brukes på denne maskinen. Sømdatafilene “.pmx” eller “.pmu” kan hentes frem, men når maskinen brukes til å lagre filen, lagres den som en “.pmv”-sømdatafil. Bruk av andre data enn dem som ble lagret med våre datadesignsystemer eller maskiner, kan forårsake funksjonsfeil på maskinen.

■ Typer USB-enheter/-medier som kan brukes

Stingmønsterdata kan lagres på eller hentes fra eksterne USB-medier. Bruk eksterne medier som oppfyller følgende spesifikasjoner.

- USB-flashdriver (USB-flashminne)
- USB-floppydiskstasjon

Stingmønsterdata kan kun hentes fra:

- USB CD-ROM-, CD-R-, CD-RW-stasjoner

Du kan også bruke følgende typer medier sammen med en USB-minnekortleser/-skriver.

- Secure Digital (SD) Card
- CompactFlash
- Memory Stick
- Smart Media
- Multi Media Card (MMC)
- xD-Picture Card



Bemerk

- Visse USB-medier kan ikke brukes sammen med denne maskinen. Se vår nettside for flere detaljer.
- Adgangslampen begynner å blinke når USB-enheten/-mediet er satt i, og det tar 5-6 sekunder for maskinen å gjenkjenne enheten/mediet. (Tiden varierer avhengig av USB-enhet/-medium).

- Bruk en datamaskin til å opprette mapper.

■ PC-er og operativsystemer med følgende spesifikasjoner kan brukes

- Kompatible modeller:
IBM PC med en USB-port som standardutstyr
IBM PC-kompatibel PC med en USB-port som standardutstyr
- Kompatible operativsystemer:
Microsoft Windows XP, Windows Vista, Windows 7

■ Forholdsregler ved bruk av en PC til opprettelse og lagring av data

- Hvis navnet på stingdatafilen/-mappen ikke kan identifiseres, for eksempel fordi navnet inneholder spesialtegn, blir ikke filen/mappen vist. Hvis dette skjer, må du endre mappe- eller filnavn. Vi anbefaler at du bruker de 26 bokstavene i alfabetet (store bokstaver og små bokstaver), tallene fra 0 til 9, “-”, og “_”.
- Stingdata i mapper som er opprettet i USB-medier, kan hentes.
- Ikke opprett mapper i “Flyttbar disk” på en datamaskin. Hvis stingdata lagres i en mappe i “Flyttbar disk”, kan ikke maskinen hente disse stingdataene.

Lagring av stingmønstre i maskinens minne

Du kan lagre ofte brukte stingmønstre i maskinens minne. Du kan lagre opptil 511 KB med stingmønstre i maskinens minne.



Bemerk

- Slå ikke av maskinen når skjermbildet "Lagring pågår..." vises. Du vil miste stingmønsteret du er i ferd med å lagre.



Note

- Det tar noen få sekunder å lagre et stingmønster.
- Se side S-98 for opplysninger om opphenting av et lagret stingmønster.

1 Trykk på .



2 Trykk på .

- * Trykk på **LUKK** for å gå tilbake til den opprinnelige skjermen uten å lagre.

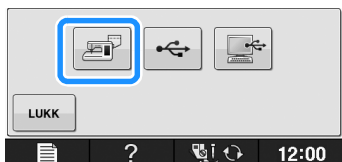

→ Skjermbildet "Lagring pågår..." vises. Når mønstret er lagret, vender skjermen automatisk tilbake til det originale skjermbildet.

■ Hvis minnet er fullt

Hvis følgende skjermbilde vises mens du prøver å lagre et mønster i maskinens minne, er det for mye i minnet til at det kan romme det valgte stingmønsteret. Du er nødt til å slette et tidligere lagret stingmønster for å kunne lagre det aktuelle stingmønsteret i maskinens minne.

1 Trykk på .

- * Trykk på **ANNULLER** for å gå tilbake til den opprinnelige skjermen uten å lagre.

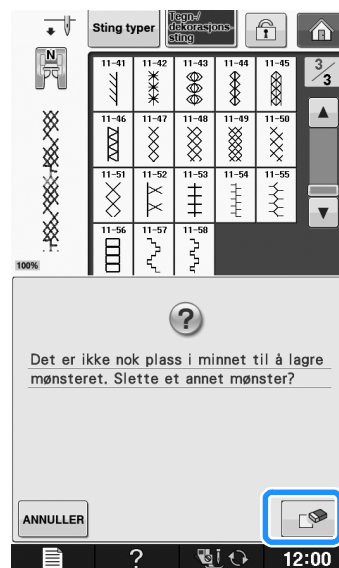

2 Velg stingmønsteret som skal slettes.

- * Trykk på **LUKK** hvis du ikke vil slette stingmønsteret.

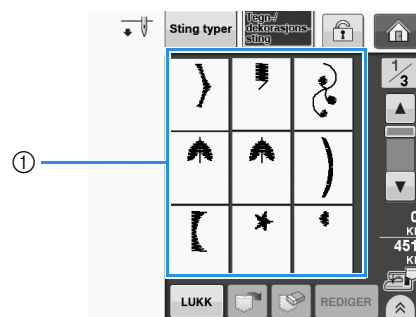

① Mapper med lagrede stingmønstre

3 Trykk på .

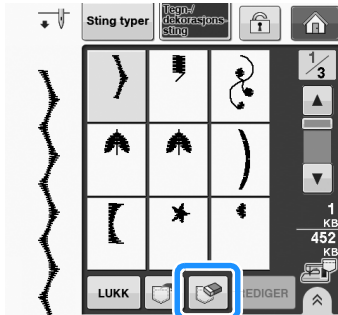

→ Det vises en bekreftende melding.

4 Trykk på .

* Trykk på  hvis du ikke vil slette stingmønstrer.

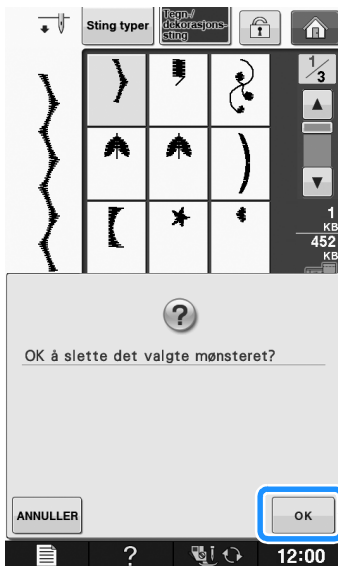

→ Maskinen sletter stingmønstrer og lagrer deretter automatisk det nye stingmønstrer.

1 Trykk på .

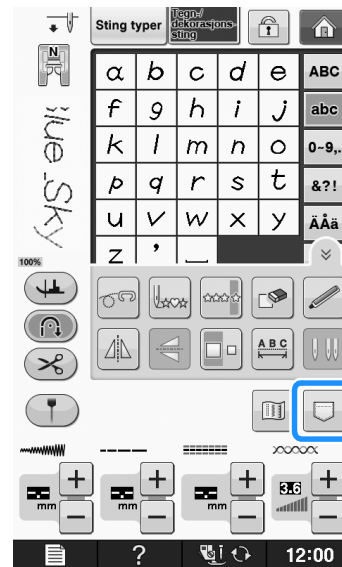

Lagre stingmønstrer på USB-medier

Når du sender stingmønstrer fra maskinen til USB-medier, må du koble USB-mediet til maskinens USB-port.

Note

- USB-medier er også tilgjengelige i handelen, men enkelte USB-medier vil kanskje ikke kunne brukes med denne maskinen. Se vår nettside for flere detaljer.
- Avhengig av hvilken type USB-medium du bruker, må du enten sette USB-enheten direkte i maskinens USB-port eller sette USB-medieskriveren/-leseren i maskinens USB-port.
- USB-mediet kan settes inn eller tas ut til enhver tid, unntatt ved lagring eller sletting.

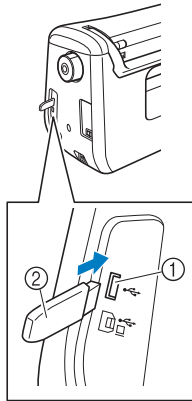
2 Sett USB-mediet i USB-porten på maskinen.

- ① USB-port
- ② USB-medium

**Bemerk**

- Behandlingshastigheten kan variere med mengde data.
- To USB-medier kan ikke brukes samtidig på denne maskinen. Hvis det settes i to USB-medier, vil maskinen kun registrere mediet som ble satt først i.

3 Trykk på .

- * Trykk på **LUKK** for å gå tilbake til den opprinnelige skjermen uten å lagre.



→ Skjermbildet "Lagring pågår..." vises. Når mønstret er lagret, vender skjermen automatisk tilbake til det originale skjermbildet.

**Bemerk**

- Ikke sett i eller ta ut et USB-medium mens skjermbildet "Lagring pågår..." vises. Du vil miste alle eller deler av mønstrene du lagrer.

Lagring av stingmønstre i PC-en

Ved bruk av den medfølgende USB-kabelen kan maskinen kobles til en PC, og stingmønstrene kan hentes fra eller lagres til mappen "Flyttbar disk" på datamaskinen. Du kan lagre ca. 3 MB med stingmønstre i "Flyttbar disk", men disse lagrede stingmønstrene vil bli slettet når du slår maskinen AV.

**Bemerk**

- Slå ikke av maskinen når skjermbildet "Lagring pågår..." vises. Du vil miste stingmønstret du er i ferd med å lagre.

1 Sett USB-kabelens støpsel i de tilhørende USB-portene på PC-en og maskinen.**2** Slå på datamaskinen og velg "Datamaskin (Min datamaskin)".

- * USB-kabelen kan settes i USB-porten på både PC-en og maskinen uansett om de er slått på eller ikke.

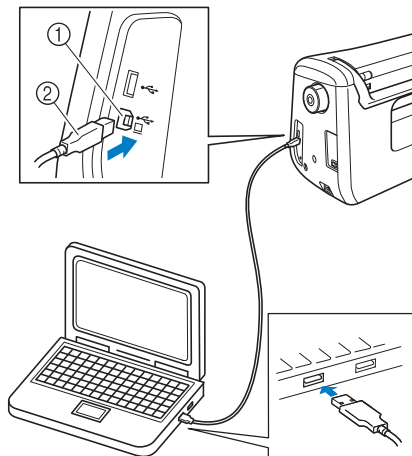

- ① USB-port for PC-en
- ② USB-kontakt

→ "Flyttbar disk"-ikonet vises i "Datamaskin (Min datamaskin)" på datamaskinen.

**Bemerk**

- Pluggene på USB-kabelen kan kun settes i en port i én retning. Hvis det er vanskelig å sett kontakten i, må du ikke forsøke med makt. Kontroller at kontakten er riktig vendt.
- Se manualen for det aktuelle utstyret for detaljer om USB-portens plassering på PC-en (eller USB-hub).

3 Trykk på .

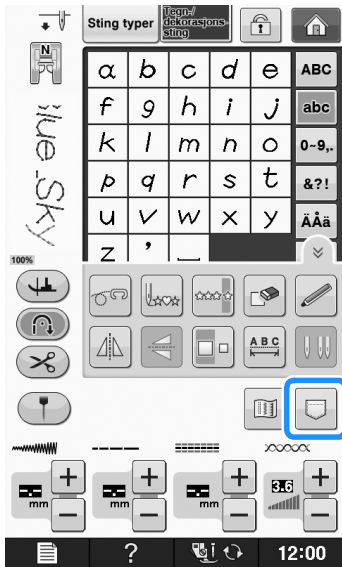

4 Trykk på .

- * Trykk på **LUKK** for å gå tilbake til den opprinnelige skjermen uten å lagre.

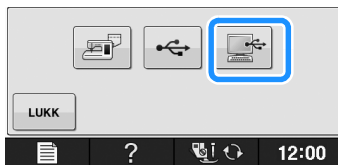

→ Stingmønsteret vil midlertidig lagres i "Flyttbar disk" under "Datamaskin (Min datamaskin)".

5 Velg .pmv-filen med sting, og kopier filen til datamaskinen.

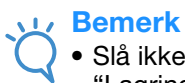
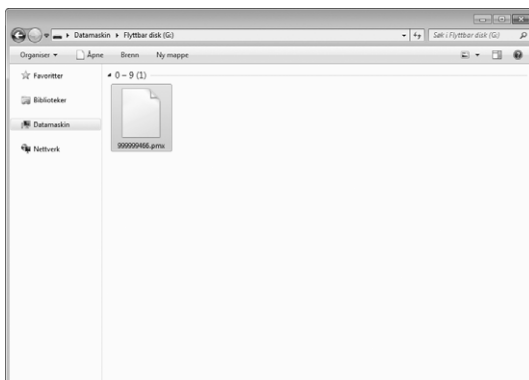

Bemerk

- Slå ikke av maskinen mens skjermbildet "Lagring pågår..." vises. Du kan miste data.

Henting av stingmønstre fra maskinens minne

1 Trykk på .



→ Skjermbildet for valg av mappe vises.

2 Velg stingmønsteret som skal hentes.

- * Hvis ikke hele det lagrede stingmønsteret vises, trykk på miniatyrvissning.
- * Trykk på **LUKK** for å gå tilbake til den opprinnelige skjermen uten å lagre.

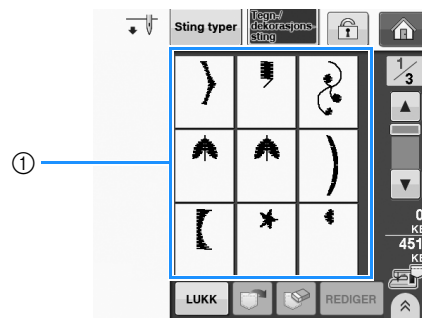

① Lagrede stingmønstre

3 Trykk på .

- * Trykk på  for å slette stingmønstre.

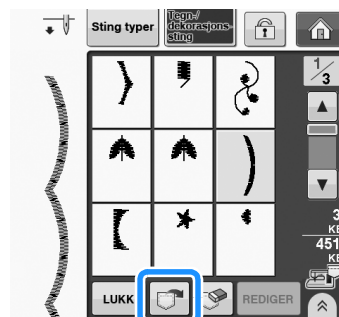

→ Det valgte stingmønsteret hentes, og displaybildet til sying vises.

Innlesing fra USB-medier

Du kan hente et bestemt stingmønster enten direkte fra USB-mediet eller fra en mappe i USB-mediet. Hvis stingmønstret er i en mappe, sjekk hver mappe for å finne stingmønstret.

- 1 Sett USB-mediet i USB-porten på maskinen (se side S-96).

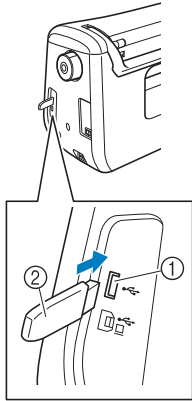

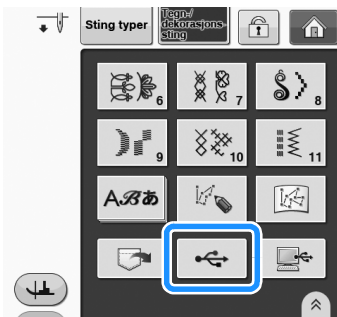

- 1 USB-port
- 2 USB-medium

- 2 Trykk på .



→ Stingmønstre og en mappe i en overordnet mappe vises.

- 3 Trykk på  hvis det er en undermappe for å sortere to eller flere stingmønstre til USB-mediet. Stingmønstret i undermappen vises.

* Trykk på  for å gå tilbake til den opprinnelige skjermen uten å innlese.

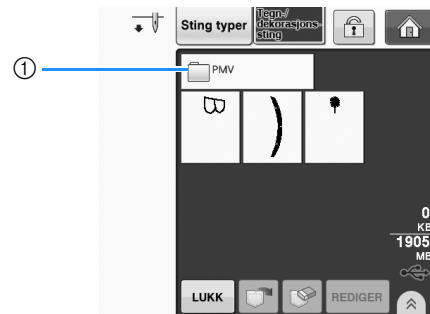

→ Stingmønstre og en undermappe i en mappe vises. Velg mappen for å vise mønstrene den inneholder.

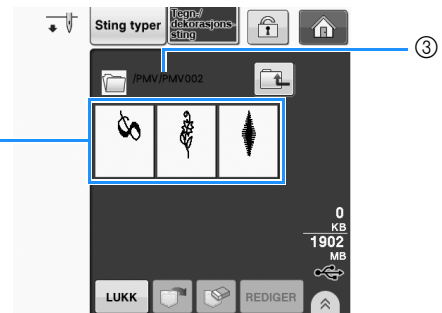

- 1 Mappenavn
- 2 Stingmønstre i en mappe viser bare det første mønstret i eventuelle kombinerte mønstre.
- 3 Bane

* Trykk på  for å gå tilbake til forrige mappe.
* Bruk datamaskinen til å opprette mapper. Du kan ikke opprette mapper på symaskinen.

- 4 Trykk på tasten for stingmønstret du vil lese inn.

5 Trykk på .

- * Trykk på  for å slette stingmønstre. Mønsteret blir slettet fra USB-mediet.

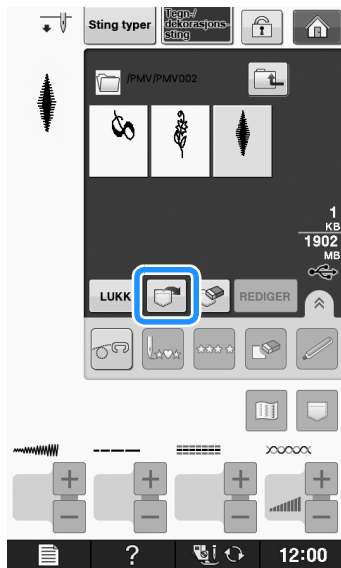

→ Det valgte stingmønsteret leses inn og skjermbildet for syng vises.

Innlesning fra PC-en

- 1 Sett USB-kabelens kontakt i de tilhørende USB-portene på PC-en og maskinen (se side S-97).
- 2 Åpne "Datamaskin (Min datamaskin)" på datamaskinen og gå deretter til "Flyttbar disk".

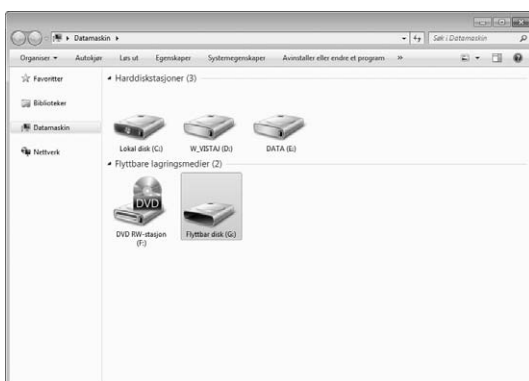

3 Flytt/kopier mønsterdataene til "Flyttbar disk".

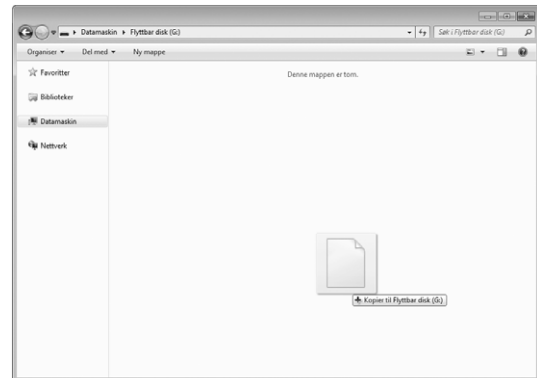

→ Stingmønsterdataene på "Flyttbar disk" skrives til maskinen.



Bemerk

- Ta ikke ut USB-kabelen mens det skrives data.
- Opprett ikke mapper på "Flyttbar disk". Da mappene ikke vises kan mønsterdata i mapper ikke leses inn.

4 Trykk på .

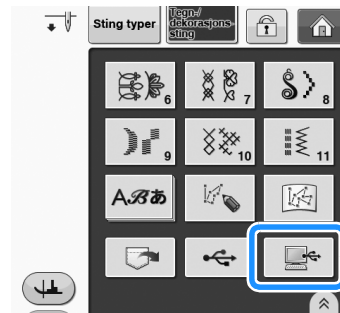

→ Stingmønstrene på PC'en vises på valgskjermbildet.

5 Trykk på tasten for stingmønsteret du vil lese inn.

- * Trykk på **LUKK** for å gå tilbake til den opprinnelige skjermen uten å innlese.

6 Trykk på .

- * Trykk på  for å slette stingmønstre. Mønstrer blir slettet fra mappen "Flyttbar disk" på datamaskinen.

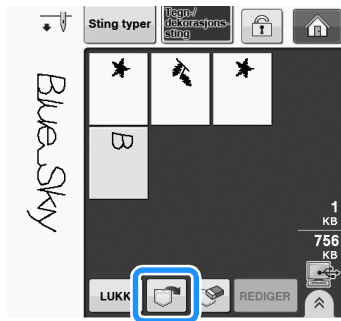

→ Det valgte stingmønstrer leses inn og skjermbildet for sying vises.



Bemerk

- Mønstrer som er lest inn fra PC-en skrives midlertidig til maskinen. Det slettes når maskinen slås av. Hvis du vil beholde stingmønstrer må du lagre det i maskinen ("Lagring av stingmønstre i maskinens minne" på side S-95).

Kapittel 4

MY CUSTOM STITCH (Mine egendefinerte sømmer)

DESIGN AV ET STINGMØNSTER 103

INNTASTING AV STINGMØNSTERDATA 105

- Tastefunksjoner 105
- Flytting av et punkt 107
- Flytting av en del eller hele mønstret 108
- Innsetting av nye punkter 109

SLIK BRUKER DU DINE EGNE LAGREDE

STINGMØNSTRE 110

Lagring av dine egne sting i en liste 110

- Hvis minnet er fullt 110

Henting av lagrede stingmønstre 111

DESIGN AV ET STINGMØNSTER

Ved å bruke funksjonen "MY CUSTOM STITCH (Mine egendefinerte sømmer)" kan du registrere stingmønstre du selv har laget. Du kan også sy mønstre ved å kombinere "MY CUSTOM STITCH (Mine egendefinerte sømmer)" med innebygde tegn (se side S-89).



Note

- Stingmønstrene du oppretter med "MY CUSTOM STITCH (Mine egendefinerte sømmer)", må maks. være 7 mm (ca. 9/32") brede og 37 mm (ca. 1-1/3") lange.
- Det er lettest å designe stingmønstre med "MY CUSTOM STITCH (Mine egendefinerte sømmer)" hvis du først tegner dem opp på det medfølgende rutearket.

1

Tegn sting på rutearket (delkode SA507, GS3:X81277-151).

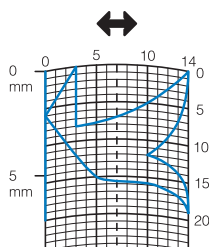

Note

- Gjør designet enkelt, så det kan sys som en kontinuerlig linje. Lukk mønsteret ved å krysse linjene for å få en penere søm.

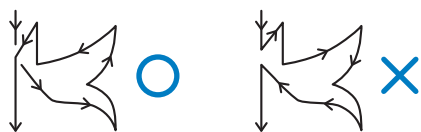

Hvis designet skal gjentas og kjedes sammen, skal startpunkt og slutt punkt ligge på samme høyde.



2

Fastsett avstanden i stinget.

- * Ved å justere avstanden i et stingmønster kan du danne forskjellige mønstre med ett stingmønster.

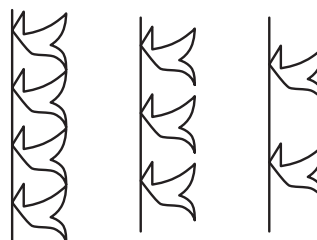
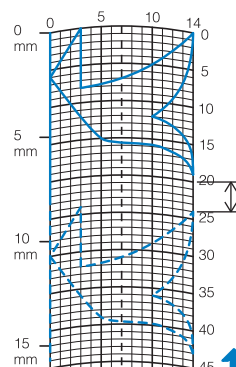

3

Avsett punkter der hvor mønstrene krysser rutene og forbind alle punkter med en linje.

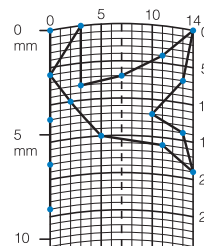

4

Fastsett x- og y-koordinatene for hvert av de markerte punktene.

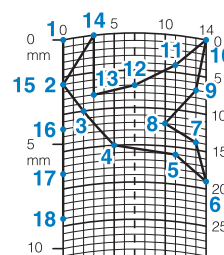



Note

- Dermed fastsetter du det stingmønster som sys.

Eksempler på egne stingmønstre

	Sting	1	2	3	4	5	6	7	8	9	10	11	12	13	14	15
	↕	0	12	18	22	23	21	17	14	12	9	6	3	1	3	6
	↔	0	0	3	6	10	13	14	13	11	13	14	13	10	6	3
	Sting	16	17	18	19	20	21	22	23	24	25	26	27	28	29	30
	↕	12	41	43	40	41	38	35	32	30	32	35	41	45	47	44
	↔	0	0	4	7	11	13	14	13	10	6	3	0	0	4	7
	Sting	31	32	33	34	35	36	37	38	39	40	41	42	43	44	45
	↕	45	47	50	54	56	55	51	45	70						
↔	11	13	14	13	10	6	3	0	0							

	Sting	1	2	3	4	5	6	7	8	9	10	11	12	13	14	15
	↕	0	30	32	32	32	33	35	35	37	35	32	30	30	29	26
	↔	0	0	1	7	10	12	11	8	12	14	14	11	5	3	8
	Sting	16	17	18	19	20	21	22	23	24	25	26	27	28	29	30
	↕	24	18	13	12	13	10	12	8	12	7	12	6	10	5	10
	↔	10	13	14	14	12	11	10	9	8	6	6	3	2	0	2
	Sting	31	32	33	34	35	36	37	38	39	40	41	42	43	44	45
	↕	16	19	23	22	17	22	23	19	42						
↔	1	0	0	6	10	6	0	0	0							

	Sting	1	2	3	4	5	6	7	8	9	10	11	12	13	14	15
	↕	0	3	5	8	12	17	20	24	27	29	31	32	30	27	24
	↔	0	5	8	11	13	14	14	13	12	11	9	6	3	1	0
	Sting	16	17	18	19	20	21	22	23	24	25	26	27	28	29	30
	↕	21	18	16	15	15	16	18	21	25	28	33	37	41	43	44
	↔	0	1	3	5	8	10	12	13	14	14	13	11	8	5	0
	Sting	31	32	33	34	35	36	37	38	39	40	41	42	43	44	45
	↕															
↔																

	Sting	1	2	3	4	5	6	7	8	9	10	11	12	13	14	15
	↕	0	5	4	5	8	7	8	11	11	11	16	11	7	4	0
	↔	7	7	3	7	7	0	7	7	3	7	7	3	0	3	7
	Sting	16	17	18	19	20	21	22	23	24	25	26	27	28	29	30
	↕	4	7	11	16	21	20	21	24	23	24	27	27	27	32	27
	↔	11	14	11	7	7	11	7	7	14	7	7	11	7	7	11
	Sting	31	32	33	34	35	36	37	38	39	40	41	42	43	44	45
	↕	23	20	16	20	23	27	32								
↔	14	11	7	3	0	3	7									

INNTASTING AV STINGMØNSTERDATA

■ Tastefunksjoner

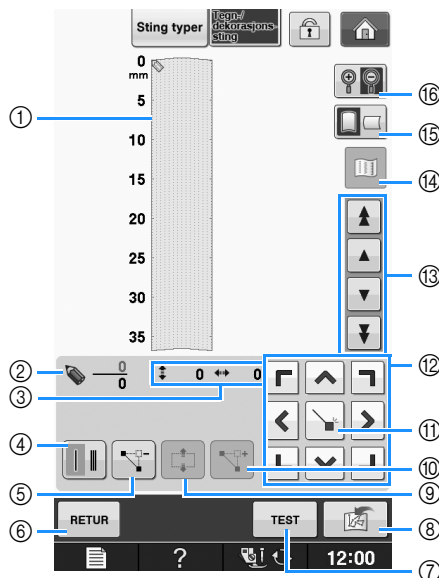

- ① Dette område viser de sting som opprettes.
- ② Viser nummeret på det aktuelle innstillingspunkt i forhold til det totale antall punkter i sømmen.
- ③ Viser y-koordinat for over x-koordinat for .

Nr.	Skjerm	Tastnavn	Forklaring	Side
④		Tast for enkel/tredobbelt søm	Trykk på denne tasten for å velge om det skal sys ett enkelt eller tre sting mellom to punkter.	S-106
⑤		Tast for punktsletting	Trykk på denne tasten for å slette et valgt punkt.	S-107
⑥		Returtast	Trykk på denne tasten for å forlate skjermbildet for inntasting av stingmønsterdata.	—
⑦		Testtast	Trykk på denne tasten for å sy en test av sømmen.	S-107, S-110
⑧		“MY CUSTOM STITCH (Mine egendefinerte sømmer)”—minnetast	Trykk på denne tasten for å lagre det opprettede stingmønster.	S-110
⑨		Tast for blokkflytting	Trykk på denne tasten for å gruppere punkter og flytte dem samlet.	S-108
⑩		Innsettingstast	Trykk på denne tast for å sette inn nye punkter i mønsteret.	S-109
⑪		Innstillingstast	Trykk på denne tast for å stille inn sting.	S-106 til S-108
⑫		Piltaster	Bruk disse tastene for å flytte over visningsområdet.	S-106 til S-109
⑬		Punkt-til-punkt-tast	Bruk disse tastene for å flytte fra punkt til punkt i sømmen eller fra det første til det siste inntastede punktet i sømmen.	S-107 til S-109
⑭		Bildetast	Trykk på denne tast for å få vist et bilde av sømmen.	S-107
⑮		Ruteretningstast	Trykk på denne tast for å endre rutearkets retning.	S-106
⑯		Forstørrelsestast	Trykk på denne tasten for å se en forstørret versjon av det opprettede stingmønster.	S-106

1 Trykk på  .

2 Trykk på  .



3 Bruk  til å flytte  til koordinatene for det første punktet på rutearket.

* Trykk på  for å endre rutearkets retning.

* Trykk på  for å forstørre bildet av det stingmønster som opprettes.

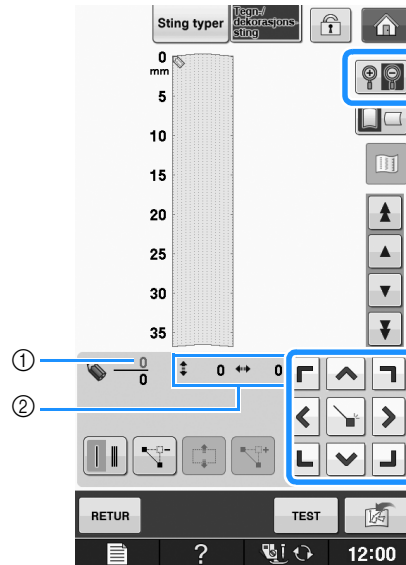

① Valgt punkt/totalt antall punkter

② Koordinater for 

4 Trykk på  for å tilføye det punktet som angis av  .

* For å sette inn koordinater med berøringspennen, må du flytte pennens spiss til det ønskede punkt. Når pennen fjernes fra skjerm bildet, settes det inn et punkt i diagrammet ved disse koordinater. Nummeret på det valgte punktet sammen med totalt antall punkter vil vises.

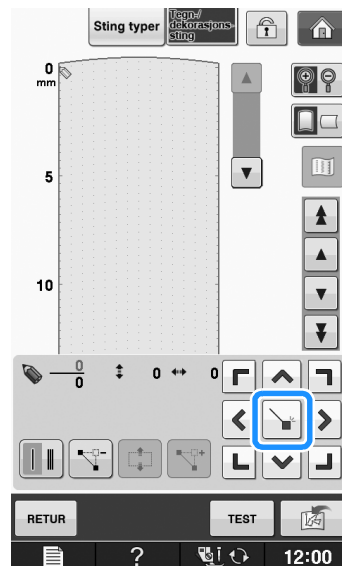



5 Velg om det skal sys ett sting eller tre sting mellom de første to punkter.

* Trykk på tasten så den vises som  , for å sy tre sting.

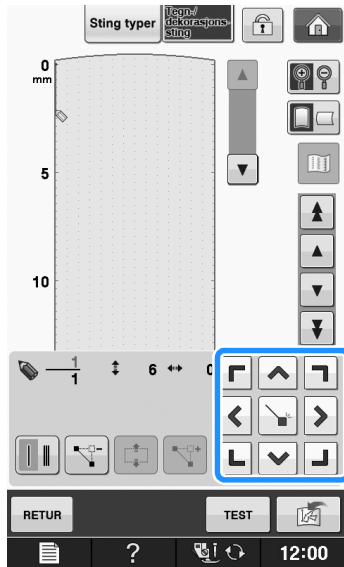
6 Bruk  for å flytte  til det andre punktet, og trykk på  .



7 Gjenta ovenstående trinn for hvert punkt du har tegnet på rutearket, inntil stingmønsterdesignet er tegnet i displayet som en kontinuerlig linje.

- * Trykk på  for å slette et valgt, inntastet punkt.
- * Trykk på **TEST** for å sy en prøve av sømmen.
- * Trykk på **RETUR** for å gå tilbake til den opprinnelige skjermen.
- * Trykk på  for å vise et bilde av stinget.

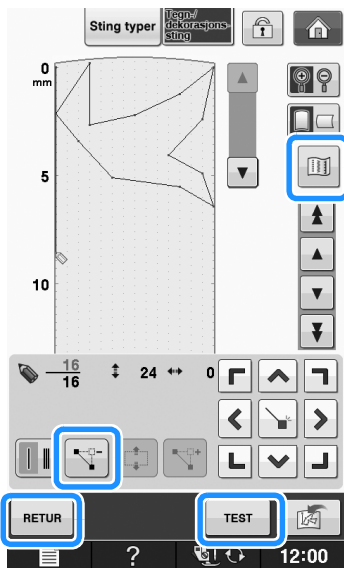

Note



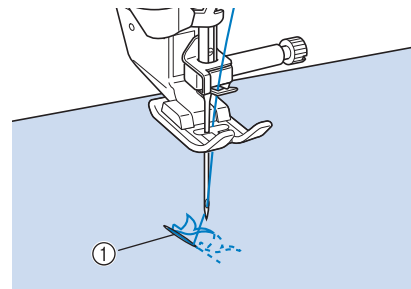

- Hvis du har tastet punkter som ligger for tett inntil hverandre, føres stoffet muligens ikke ordentlig frem. Rediger stingmønsterdataene så det blir større avstand mellom punktene.
- Hvis stingmønsterdesignet skal gjentas og kjedes sammen, må du forsikre deg om at lenkestingene legges inn slik at stingmønsterdesignene ikke overlapper hverandre.



- ① Lenkesting
- Du kan berøre rutearket for å sette punktet, eller du kan bruke USB-musen.

Flytting av et punkt

1 Trykk på  eller  for å flytte  til det punktet du vil flytte.

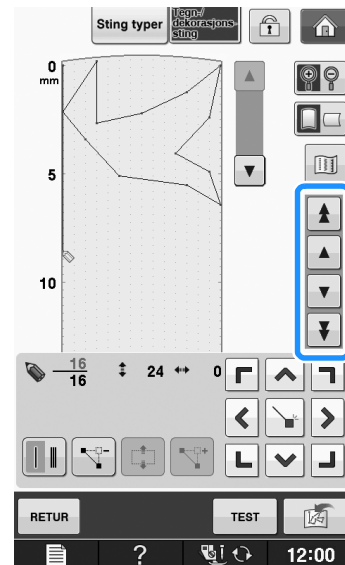

- * For å flytte  til det første punktet, trykk på  .
- * For å flytte  til det siste punktet, trykk på  .
- * Du kan også flytte  med berøringspennen.



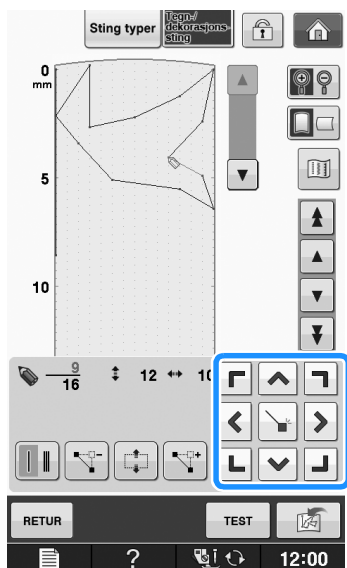



2 Bruk  for å flytte punktet.



■ Flytting av en del eller hele mønstret

1 Trykk på  eller  for å flytte  til det første punktet i det avsnittet du vil flytte.

- * For å flytte  til det første punktet, trykk på .
- * For å flytte  til det siste punktet, trykk på .
- * Du kan også flytte  med berøringspennen.

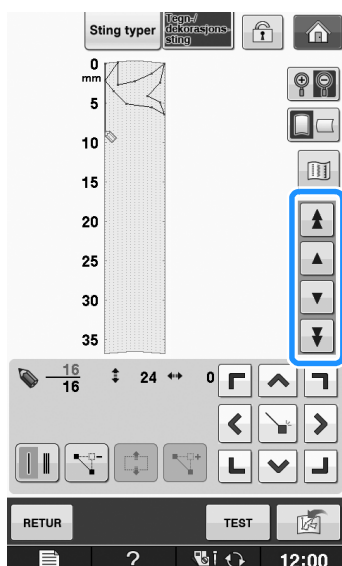

2 Trykk på .

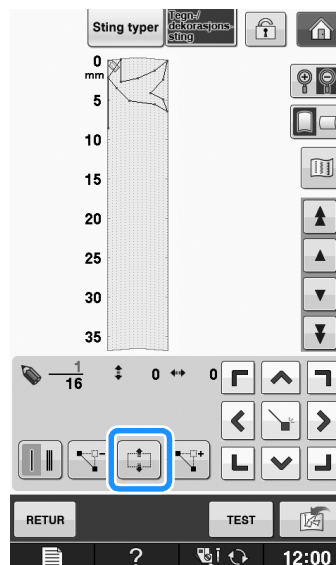

→ Det valgte punktet og alle senere inntastede punkter velges.

3 Trykk på  eller  for å flytte seksjonen.

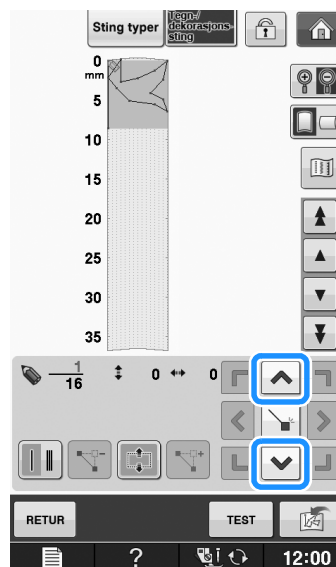



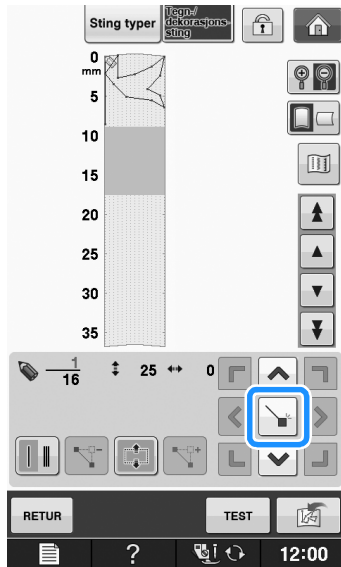





4 Trykk på .



→ Denne delen flyttes.

Innsetting av nye punkter

1 Trykk på  eller  for å flytte  til et sted i mønstret hvor du vil tilføye et nytt punkt.

- * For å flytte  til det første punktet, trykk på .
- * For å flytte  til det siste punktet, trykk på .
- * Du kan også flytte  med berøringspennen.

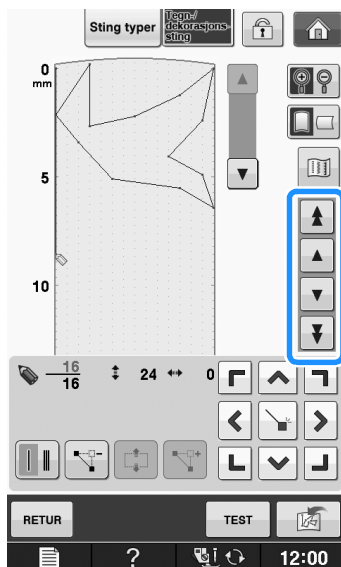

2 Trykk på .

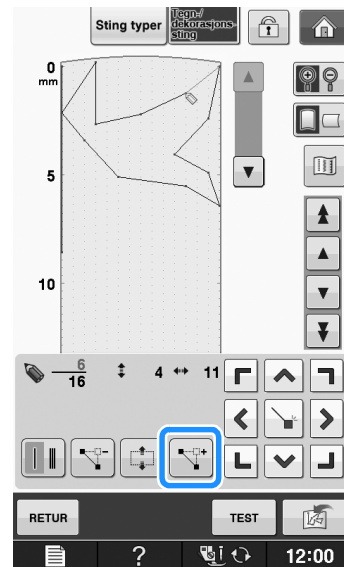

→ Det inntastes ett nytt punkt, og  flyttes til dette.

3 Bruk  for å flytte punktet.

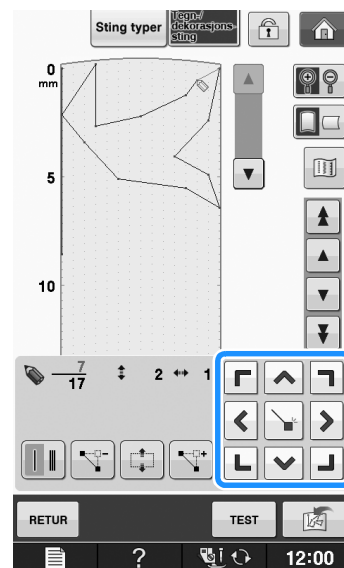

SLIK BRUKER DU DINE EGNE LAGREDE STINGMØNSTRE

Lagring av dine egne sting i en liste

Stingmønstre som er laget med funksjonen “MY CUSTOM STITCH (Mine egendefinerte sømmer)”, kan lagres til senere bruk. Trykk på  når du er ferdig med å taste inn stingmønsterdata. Meldingen “Lagring pågår...” vises, og sting lagres.

Trykk på  for å sy en prøve av sømmen før du lagrer den.

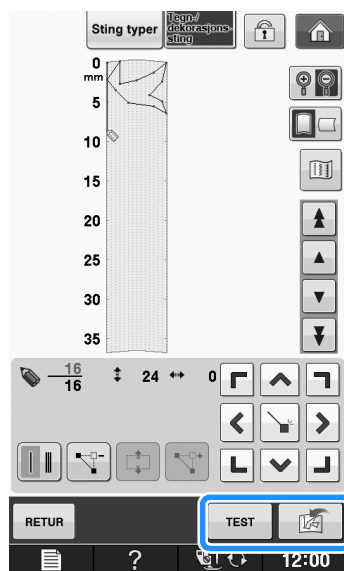

Note

- Lagringen av et stingmønster tar noen få sekunder.
- se side S-111 for informasjon om henting av et lagret stingmønster.

Bemerk



- Slå ikke av maskinen mens meldingen “Lagring pågår...” vises, du kan risikere å miste de stingmønsterdata som lagres.

■ Hvis minnet er fullt

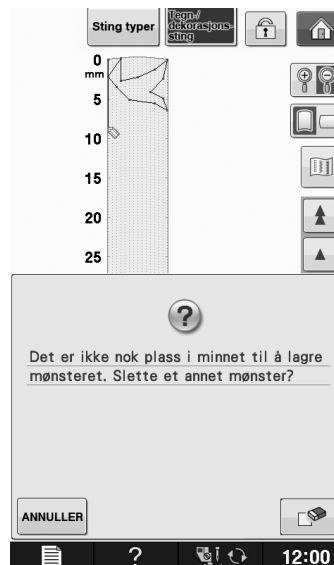
Hvis følgende melding vises etter at det er trykket på , kan ikke sting lagres, enten fordi maskinens minne er fullt eller fordi det stingmønster som lagres er større enn den plassen som er tilgjengelig i minnet. For å kunne lagre sting i maskinens minne, må et tidligere lagret stingmønster slettes.



Bemerk

- For å lagre dine egne stingmønstre på USB-medier eller på datamaskinen, må du følge den tidligere beskrevne prosedyren for lagring av dine egne stingmønstre og deretter trykke på  for å velge sting (se følgende avsnitt “Henting av lagrede stingmønstre”). Trykk på  for å lagre sting på USB-mediet eller i PC-en. (For flere detaljer se “Lagre stingmønstre på USB-medier” på side S-96 eller “Lagring av stingmønstre i PC-en” på side S-97.)

Henting av lagrede stingmønstre

1 Trykk på .



→ Det vises en liste over lagrede stingmønstre.

2 Velg stingmønsteret.

* Trykk på **LUKK** for å gå tilbake til den forrige skjermen uten å hente.

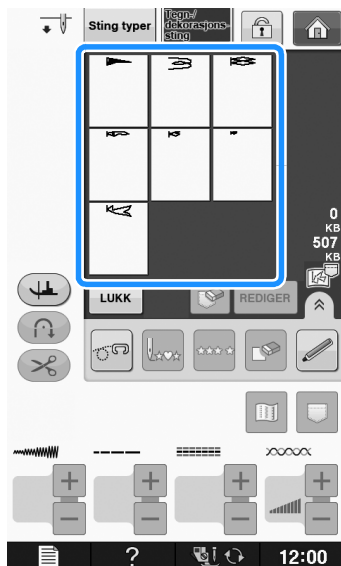

3 Trykk på **LUKK**.

- * Trykk på  for å slette det lagrede stingmønsteret.
- * Trykk på **REDIGER** for å redigere det lagrede stingmønsteret.

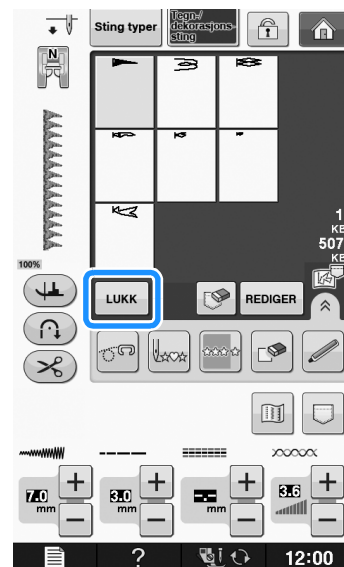

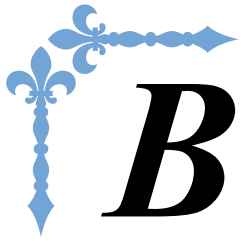

Brodering

Denne delen inneholder instruksjoner for brodering med denne maskinen.
I denne delen starter sidenumrene med "E".

Det som vises på skjermen og illustrasjonene av maskinen kan variere noe mellom land eller regioner.

Kapittel1 Brodering E-2

Kapittel2 Rediger broderi E-56

Kapittel 1

Brodering

VALG AV MØNSTRE	3
■ Opplysninger om copyright	3
Velge broderimønstre/Eksklusivt fra Brother/ Blomsteralfabetmønstre/spolebroderimønstre	4
Velge tegnmønstre	5
Valg av rammemønstre	7
Valg av mønstre fra broderikort	7
■ Om broderikortleser (selges separat) og USB kortsrivermodul*	7
■ Om broderikort (selges separat)	7
Valg av mønstre fra USB-medier/datamaskin	8
WISE BRODERISKJERMBILDET	9
■ Tastefunksjoner	10
KLARGJØRING AV STOFFET	11
Feste påstrøket avstivning (på baksiden) til stoffet	11
Feste stoffet i broderirammen	13
■ Broderirammetyper	13
■ Innsetting av stoffet	14
■ Slik brukes broderiarket	15
Brodering på små stoffstykker eller på stoffkanter	16
■ Brodering på små stoffstykker	16
■ Brodering av kanter og hjørner	16
■ Brodering av bendelbånd eller bånd	16
MONTERING AV BRODERIRAMMEN	17
■ Demontering av broderirammen	17
KONTROLL AV MØNSTRETS PlassERING	19
Kontroll av mønstrets plassering	19
Forhåndsvisning av det ferdige mønsteret	20
SYING AV ET BRODERIMØNSTRE	21
Brodering med pent resultat	21
■ Broderinåleplatedeksel	22
Syng av broderimønstre	22
Syng av broderimønstre med applikasjon	23
JUSTERINGER UNDER BRODERIPROSESSEN	26
Hvis spolen blir tom for tråd	26
Hvis tråden ryker under syng	27
Starte forfra	28
Gjenoppta broderiet etter at strømmen har vært slått av	28
SLIK FORETAR DU BRODERIJUSTERINGER	30
Justering av trådspenningen	30
■ Korrekt trådspenning	30
■ Overtråden er for stram	30
■ Overtråden er for løs	30
Justering av spolehuset (uten farge på skruen)	31
■ Korrekt spenning	31
■ Undertråden er for løs	31
■ Undertråden er for stram	32
Slik brukes den automatiske trådklippfunksjon (KLIPP VED FARGESLUTT)	32
Slik brukes trådkuttfunksjonen (SPRINGSTING KLIPP)	32
■ Valg av lengden på springsting som ikke skal klippes	33
Justering av broderhastigheten	33
Endring av trådfargevisningen	34

Skifte "Vis broderiramme"	35
REVIDERING AV MØNSTRETT	36
Flytting av mønstret	36
Justering av mønsteret og nålen	36
Endring av mønstrets størrelse	37
Rotasjonstast	38
Slik lager du et vannrett speilbilde	39
Forstørre redigeringskjernbildet	39
Endring av tettheten (kun alfabettegn og rammemønstre)	40
Endring av fargene i mønstre med bokstavtegn	40
Brodere sammenhengende tegn	41
Uavbrutt brodering (med en enkelt farge)	43
SLIK BRUKES MASKINENS MINNEFUNKSJON	44
Forholdsregler for broderidata	44
■ Broderidat typer som kan brukes	44
■ Typer USB-enheter/-medier som kan brukes	44
■ PC-er og operativsystemer med følgende spesifikasjoner kan brukes	44
■ Forholdsregler ved bruk av en PC til opprettelse og lagring av data	44
■ Tajima (.dst) broderidata	45
Lagring av broderimønstre i maskinens minne	45
■ Hvis minnet er fullt	45
Lagre broderimønstre på USB-medier	46
Lagring av broderimønstre i PC-en	47
Hente broderimønstre fra maskinens minne	48
Innlesing fra USB-medier	49
Innlesning fra PC-en	50
BRODERIAPPLIKASJONER	51
Bruke et rammemønster for å lage en applikasjon (1)	51
Bruke et rammemønster for å lage en applikasjon (2)	52
Syng av splittede broderimønstre	53



VALG AV MØNSTRE

■ Opplysninger om copyright

De mønstre som er lagret i maskinen og på broderikortene, er kun til privat bruk. Offentlig eller kommersiell bruk av beskyttede mønstre er en overtredelse av loven om copyright og er strengt forbudt.

Der er mange tegn- og prydsømmønstre lagret i maskinens minne (se "Hurtigguide" for å få en full oversikt over mønstrene i maskinens minne). Du kan også bruke mønstre fra broderikort (selges separat).

Når maskinen er ferdig med å installere og broderiarmen er flyttet til startposisjonen, vises skjermbildet for valg av mønstertype.

Trykk på  og deretter på  for å vise nedenstående skjerm hvis det vises en annen skjerm.

Det er 6 kategorier av mønstre på denne maskinen.

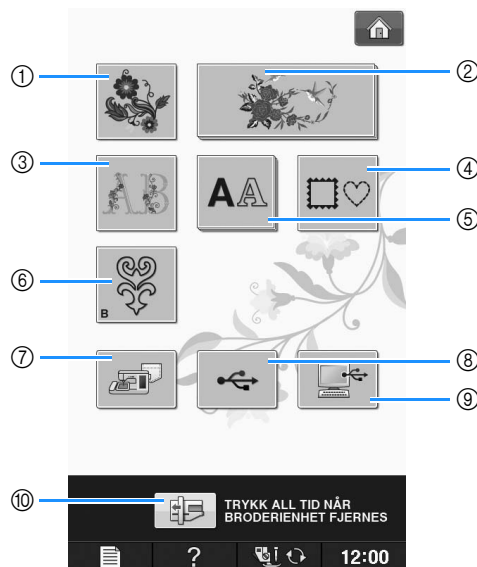

- ① Broderimønstre
- ② Eksklusivt fra Brother
- ③ Blomsteralfabet
- ④ Rammemønstre
- ⑤ Tegnmønstre
- ⑥ Spolebroderimønstre (se "Vedlegg")
- ⑦ Mønstre som er lagret i maskinens minne (se side E-48)
- ⑧ Mønstre som er lagret på et USB-medium (se side E-49)
- ⑨ Mønstre som er lagret på PC-en (se side E-50)
- ⑩ Trykk på denne tasten for å plassere broderienheten for lagring

Note

- En tast som vises lagdelt, som



og



, indikerer at det er underkategorier som må velges før en skjerm for mønstervalg vil vises.

Velge broderimønstre/Eksklusivt fra Brother/Blomsteralfabetmønstre/ spolebroderimønstre

1 Trykk på tasten for kategorien av mønstre du vil brodere.

- * Se "Slik lager du spolebroderier" i "Vedlegg" angående spolebroderimønstre.



2 Trykk på tasten for det mønstret du vil brodere.

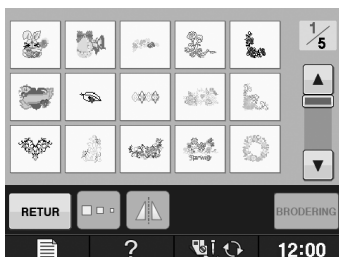

- * Trykk på for å vise neste side.
 - * Trykk på for å se forrige side.
- Valgt mønster vises.

3 Trykk på for å lage et spillbilde av det ønskede mønstret.

- * Hvis du har gjort en feil når du valgte mønster, trykker du på tasten for mønstret du vil brodere, og det nye valget vises.

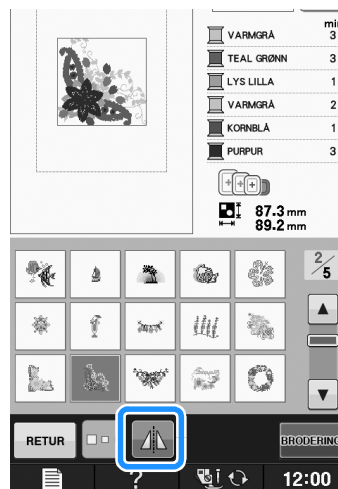

4 Trykk på .

- Skjermbildet for brodering vises.

5 Fortsett til "VISE BRODERISKJERMBILDET" på side E-9 for å brodere mønstret.

- * Trykk på for å gå tilbake til den forrige skjermen og velge et annet mønster.

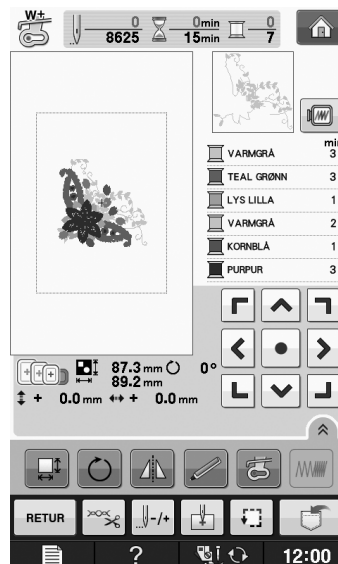

Velge tegnmønstre

Eksempel: Skriv "We Fly".

1 Trykk på **AA**.

2 Trykk på tasten for den skrifttype som du vil brodere.

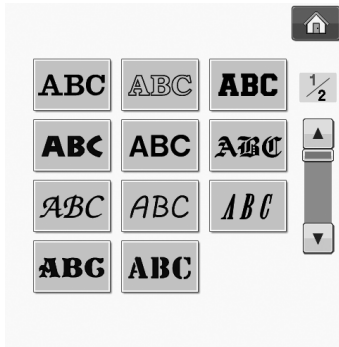



3 Trykk for å endre valgs skjermer.



4 Trykk på **ABC** og skriv deretter "W".



- * Hvis du vil endre et tegns størrelse, velger du tegnet og trykker deretter på  for å endre størrelse. Størrelsen endres hver gang du trykker på tasten, fra stor til medium til liten.
- * Hvis du gjør en feil, trykk på  for å slette feilen.
- * Hvis mønstret er for lite til at det kan ses tydelig, kan du bruke -tasten for å kontrollere det.

Note

- Hvis du fortsetter med å føye til tegn etter endring av størrelsen, inntastes de nye tegn i den nye størrelse.
- Du kan ikke endre størrelse på de inntastede tegn etter kombinerings av tegningmønstre.

5 Trykk på **abc** og skriv "e".

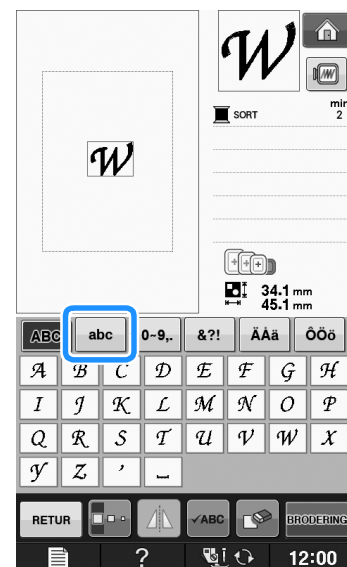

6 Trykk på **_** for å legge inn et mellomrom.

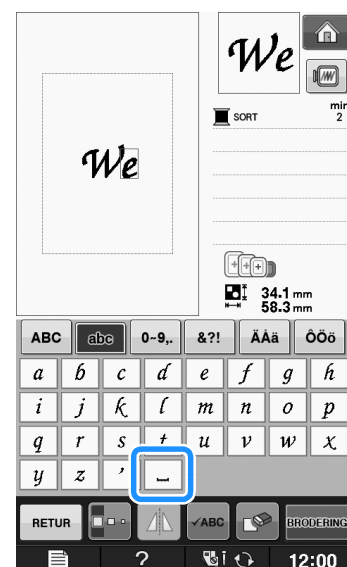

7 Trykk på **ABC** igjen og skriv "F".



8 Trykk **abc** og skriv deretter "ly".



9 Trykk på **BRODERING**.



→ Skjermbildet for brodering vises.

10 Fortsett til "VISE BRODERISKJERMBILDET" på side E-9 for å brodere mønstret.

* Trykk på **RETUR** for å gå tilbake til den forrige skjermen og velge et annet mønster.

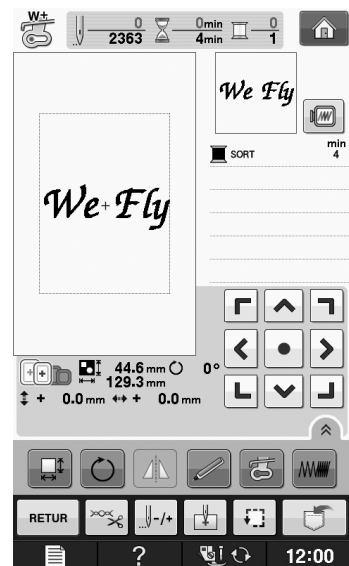

Valg av rammemønstre

1 Trykk på .

2 Trykk på tasten for den rammeformen du vil brodere i den øverste delen av skjermbildet.

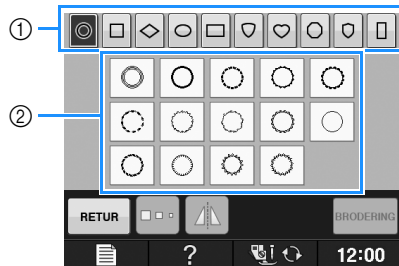

① Rammeformer

② Rammemønstre

→ Det vises forskjellige rammeformer i den nederste delen av skjermbildet.

3 Trykk på tasten for mønstret du vil brodere.

* Hvis du gjør en feil når du velger mønstret, kan du trykke på tasten for mønstret du vil brodere.

→ Det valgte mønstret vises på skjermen.

4 Trykk på .

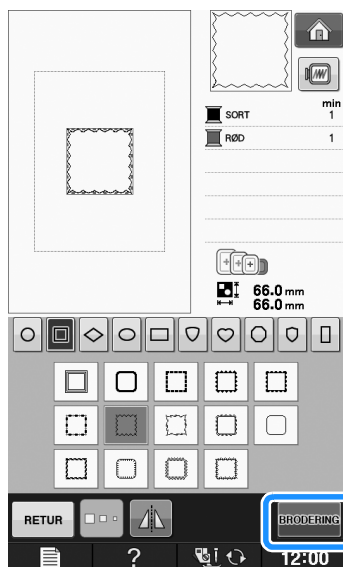

→ Skjermbildet for brodering vises.

5 Fortsett til "VISE BRODERISKJERMBILDET" på side E-9 for å brodere mønstret.

* Trykk på  for å gå tilbake til den forrige skjermen og velge et annet mønster.

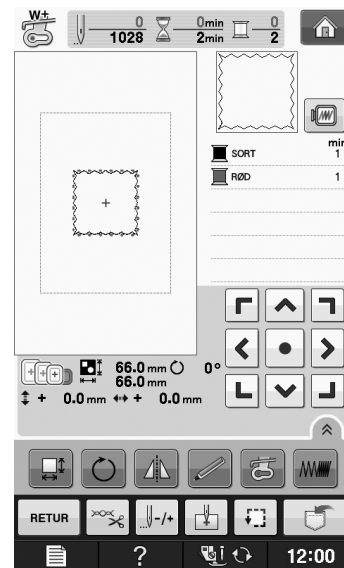

Valg av mønstre fra broderikort

■ Om broderikortleser (selges separat) og USB kortskrivermodul*

- Bruk kun en broderikortleser som er fremstilt for denne maskinen. Hvis du bruker en uautorisert broderikortleser, kan maskinen fungere feil.
- * Hvis du har kjøpt PE-DESIGN Ver5 eller nyere, PE-DESIGN NEXT, PE-DESIGN Lite, PED-BASIC eller PE-DESIGN PLUS, kan du plugge den medfølgende USB-kortskrivermodulen i maskinen som en broderikortleser og hente opp mønstre.

Bemerk

- Broderimønstre kan ikke lagres fra maskinen på et broderikort som settes inn i en tilkoblet USB-kortskrivermodul*.

■ Om broderikort (selges separat)

- Bruk kun broderikort som er fremstilt til denne maskinen. Hvis du bruker uautoriserte kort kan maskinen fungere feil.
- Utenlandske broderikort kan ikke brukes sammen med maskinen.
- Oppbevar broderikort i den harde esken.

- 1** Sett ledningen til broderikortleseren/USB-kortskrivermodulen inn i USB-porten på maskinen.

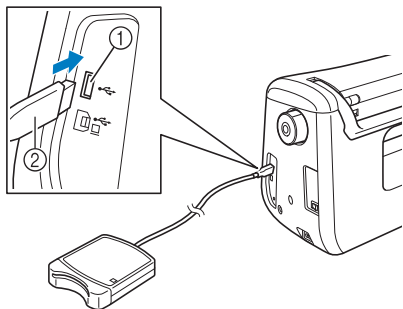

- ① USB-port
② Broderikortleser/USB-kortskrivermodul

- 2** Sett kortet helt inn i kortleseren/USB-kortskrivermodulen.

- * Sett i broderikortet slik at enden med den trykte pilen vender fremover.

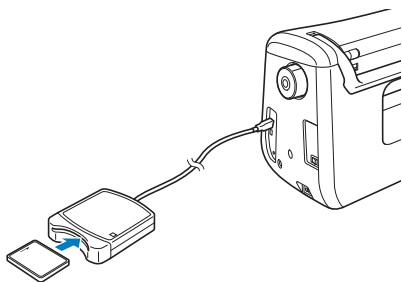

- 3** Trykk på tasten til USB-porten.



→ Mønstre på broderikortet vises i valgdisplaybildet.

- 4** Følg trinnene på side E-4 for å velge et mønster.

Valg av mønstre fra USB-medier/datamaskin

Se sider E-49 til E-50 vedrørende henting av mønstre fra PC-en eller USB-medier.

WISE BRODERISKJERMBILDET

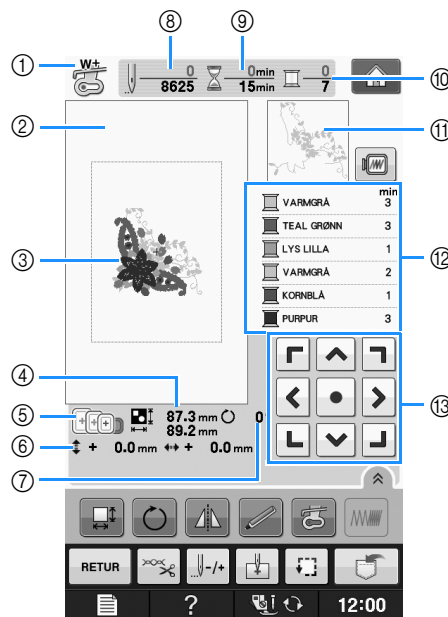

- ① Viser trykkfotkoden.
Monter broderifot "W+" eller "W" for alle broderiprosjekter. Du kan se når trykkfotsymbolet vises på skjermen.
- ② Viser grensene for brodering med den ekstra store rammen (30 cm × 20 cm (ca. 12" × 8")).
- ③ Viser det valgte mønstret.
- ④ Viser størrelsen på det valgte mønstret.
- ⑤ Viser de broderirammer som kan brukes til det valgte mønster. Forsikre deg om at du bruker riktig ramme (se side E-13).
- ⑥ Viser hvor langt syposisjonen er fra midten (når du flytter syposisjonen).
- ⑦ Viser rotasjonen av mønstret i grader.
- ⑧ Viser hvor mange sting som er i det valgte mønstret, og hvor mange sting der er sydd hittil.
- ⑨ Viser den tid det tar å sy mønstret, og den tid som allerede er brukt på å sy mønstret (tiden til utskifting og avklipping av tråden er ikke innregnet).
- ⑩ Viser antallet farger i det valgte mønstret og nummeret på fargen det sys med i øyeblikket.
- ⑪ Viser den del av broderiet som sys med første trådfarge.
- ⑫ Viser rekkefølgen av trådfargeendringer og broderingstiden for hver trådfarge.
- * Tiden som vises er omtrentlig tid som kreves. Faktisk broderingstid kan være lengre enn vist tid, avhengig av broderirammen som brukes. I tillegg er ikke tiden som kreves for å skifte trådfarger tatt med i beregningen.
- ⑬ Piltaster (se neste side)



Bemerk

- Det finnes en forklaring på andre tastefunksjoner på neste side.

Tastefunksjoner

Du kan bruke disse tastene til å endre mønstrets størrelse, rotere mønstret osv.

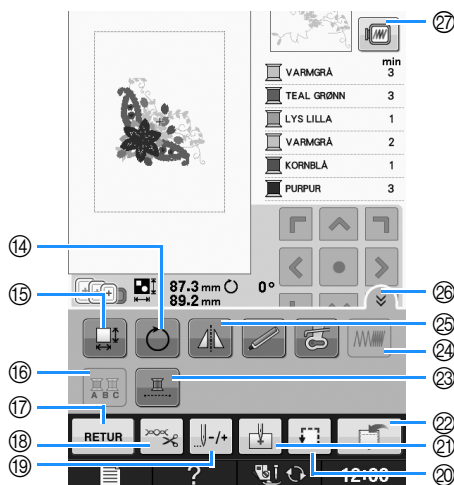

Bemerk

- Visse betjeneringer eller funksjoner er ikke til rådighet for visse mønstre. Hvis tasten vises lysegrå, kan du ikke bruke denne funksjon eller betjening sammen med det valgte mønster.

Nr.	Skjerm	Tastenavn	Forklaring	Side
13		Piltaster (● midtre tast)	Trykk på piltasten for å flytte mønstret i pilens retning. (trykk på sentertasten for å få mønstret tilbake til midten av broderiområdet).	E-36
14		Rotasjonstast	Trykk på denne tasten for å rotere mønstret. Du kan rotere mønstret 1 grad, 10 grader eller 90 grader av gangen.	E-38
15		Størrelsestast	Trykk på denne tasten for å endre mønstrets størrelse.	E-37
16		Flerfargetast	Trykk på denne tasten for å skifte farge for hver bokstav ved syng av alfabeter.	E-40
17		Returtast	Trykk på denne tasten for å gå tilbake til skjermbildet for valg av mønstertype.	—
18		Avklipp-/spenningstast	Trykk på denne tasten for å angi automatisk trådkutt eller trådspenning. Ved brodering innstilles disse funksjoner automatisk.	E-32 til E-32
19		Frem/tilbake-tast	Trykk på denne tasten for å flytte nålen frem eller tilbake i mønstret; dette er nyttig hvis tråden ryker under syngen, eller hvis du vil begynne forfra.	E-27 til E-29
20		Prøvetast	Trykk på denne tasten for å kontrollere mønstrets posisjon. Broderirammen flyttes til den ønskede posisjon, så du kan kontrollere om det er tilstrekkelig plass for å sy mønstret.	E-19
21		Startpunktstast	Trykk på denne tasten for å flytte nålens startposisjon og justere nålen til mønsterposisjonen.	E-36
22		Minnetast	Trykk på denne tasten for å lagre et mønster i maskinminnet, på et USB-medium eller på datamaskinen.	E-45 til E-47
23		Tast for uavbrutt broderi	Trykk på denne tasten for å brodere valgt mønster med en enkelt farge.	E-43
24		Tetthetstast	Trykk på denne tasten for å endre tettheten for alfabet eller rammer.	E-40
25		Tast for vannrett speilvending	Trykk på denne tasten for å lage et vannrett speilbilde av mønstret.	E-39
26		Funksjonsside-tast	Trykk på denne tasten for vise alle tastene på dette skjermbildet.	E-40
27		Bildetast	Trykk på denne tasten for å se et sydd bilde.	E-20

KLARGJØRING AV STOFFET

⚠ FORSIKTIG

- Bruk stoff av en tykkelse på under 3 mm (ca. 1/8"). Hvis du bruker stoff som er tykkere enn 3 mm (ca. 1/8"), kan nålen brenke.
- Hvis du bruker lag med tykk vattering osv., kan du oppnå et penere resultat ved å justere broderitrykkfotens høyde i skjermbildet for broderiinnstillinger (se nedenfor).
- Med tykke frottéhåndklær anbefaler vi at du legger et stykke vannoppløselig materiale på håndkleets overflate. Det reduserer opprivning av tråder og gir et penere broderi.



Bemerk

- Trykk på . Bruk og på "Broderifothøyde"-displayet i innstillingsskjermbildet. Juster trykkfotens høyde for tykke stoffer.

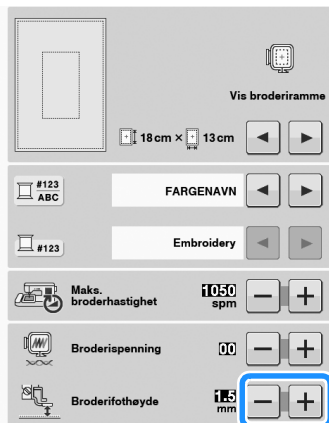

- For å øke avstanden mellom trykkfoten og nåleplaten, stiller du broderifothøyden til et høyt tall. En innstilling på 1,5 mm brukes til de fleste broderier.

Feste påstrøket avstivning (på baksiden) til stoffet

Bruk alltid avstivende materiale ved brodering for å oppnå det beste resultat. Følg anvisningene på emballasjen for stabiliseringsmaterialet som brukes.

Når du bruker stoff som ikke kan strykes (f.eks. håndklær eller stoffer med løkker som utvider seg når det strykes) eller på steder hvor det er vanskelig å komme til å stryke, skal du legge det avstivende materiale under stoffet uten å varme det fast, og deretter legge stoff og avstivende materiale i broderirammen. Eller du kan kontakte en autorisert forhandler vedrørende det korrekte avstivningsmateriale.

⚠ FORSIKTIG

- Bruk alltid avstivningsmateriale til brodering når du syr i elastisk stoff, lett stoff, grovvevet stoff eller stoff som kan få mønstret til å krympe. Nålen kan brenke, og du kan komme til skade. Hvis du ikke bruker avstivende materiale, kan resultatet av prosjektet bli dårlig.

1

Bruk et stykke stabiliseringsmateriale som er større enn selve broderirammen som benyttes.

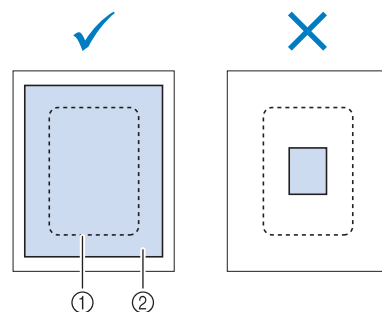

- ① Broderiramens størrelse
- ② Påstrøket avstivende materiale (bakside)

2 Stryk det avstivende materialet på vrangen av stoffet.

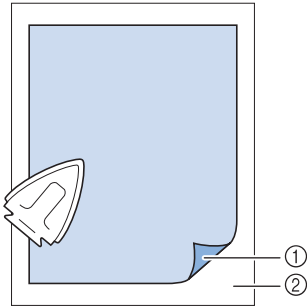

- ① Smeltelig side av det avstivende materialet
- ② Stoff (vrangside)



 **Note**

- Ved brodering på tynne stoffer som f.eks. organdi og kammerduk eller på stoffer med lo, som håndklær eller kordfløyel, må du bruke vannoppløselig materiale (selges separat) for å oppnå det beste resultat. Det vannoppløselige stabiliseringsmaterialet vil oppløses helt i vann og gi prosjektet en mer attraktiv finish.

Feste stoffet i broderirammen

■ Broderirammetyper

Typene og antallet medfølgende broderirammer varierer avhengig av land og regioner.

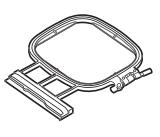
Ekstra stor	Stor	Middels
		
Broderingsfelt 30 cm × 20 cm (ca. 12" × 8")	Broderingsfelt 18 cm × 13 cm (ca. 7" × 5")	Broderingsfelt 10 cm × 10 cm (ca. 4" × 4")
Brukes ved brodering av sammenhengende eller kombinerte tegn eller mønstre eller ved brodering av store mønstre.	Brukes ved brodering av mønstre mellom 10 cm × 10 cm (ca. 4" × 4") og 18 cm × 13 cm (ca. 7" × 5").	Brukes ved brodering av mønstre under 10 cm × 10 cm (ca. 4" × 4").

Andre valgfrie broderirammer kan brukes. Når du velger rammer som ikke vises på skjermen, må du kontrollere størrelsen på broderingsfeltet til den valgte rammen. Spør en autorisert forhandler om rammen er kompatibel. Velg en ramme som passer til mønsterets størrelse. Rammemulighetene vises på LCD-skjermen.

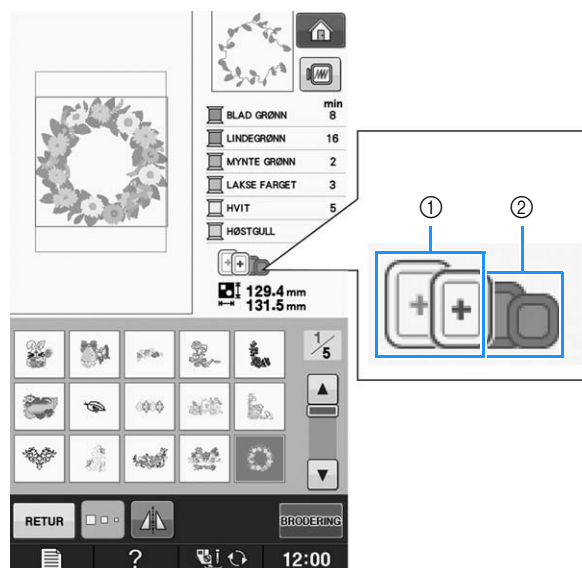

- ① Fremhevet: Kan brukes
② Skravert: Kan ikke brukes

⚠ FORSIKTIG

- Hvis du bruker en for liten ramme kan trykkfoten treffe rammen under sying og forårsake skade.

■ Innsetting av stoffet



Bemerk

- Hvis stoffet legges løst i broderirammen, blir mønstret ikke pent sydd. Legg stoffet på en rett flate og spenn forsiktig stoffet ut i rammen. Følg nedenstående trinn for å sette stoffet korrekt i rammen.

- 1** Løft opp rammens justeringsskrue og løsne den. Fjern deretter innerrammen.

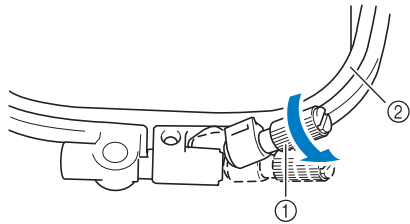

- ① Rammejusteringsskrue
- ② Innerramme

- 2** Legg stoffet oppå ytterrammen med rettsiden opp.

Sett i innerrammen igjen slik at innerrammens \triangle er justert etter ytterrammens ∇ .

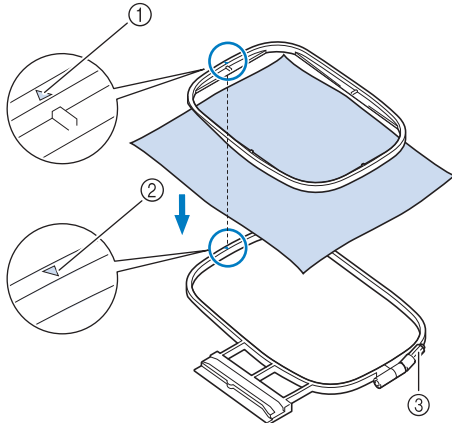

- ① Indre rammer \triangle
- ② Ytre rammer ∇
- ③ Rammejusteringsskrue

- 3** Stram rammejusteringsskruen noe og fjern deretter foldene i stoffet ved å trekke i kanter og hjørner. Skruen må ikke løsnes.

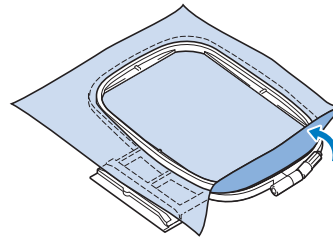

- 4** Spenn forsiktig ut stoffet og stram rammejusteringsskruen så stoffet ikke løsner når det er ut spent.

- * Kontroller at stoffet er spent ut når du har strukket det.

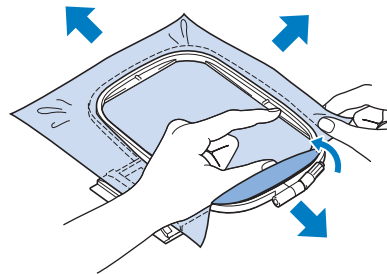

- * Kontroller at inner- og ytterrammen er like høye før du begynner å brodere.

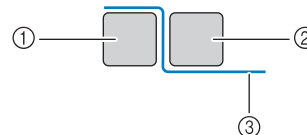

- ① Ytterramme
- ② Innerramme
- ③ Stoff



Note

- Strekk stoffet fra alle fire hjørner og alle fire kanter. Under strekkingen trekkes rammens justeringsskrue til.

- 5** Sett rammejusteringsskruen tilbake til dens opprinnelige posisjon.

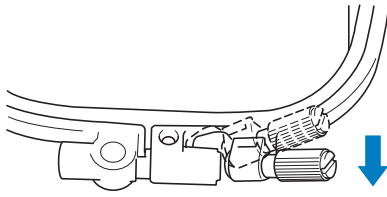

Note

- Du kan bruke den medfølgende skrutrekkeren til å løsne eller stramme til rammejusteringsskruen.

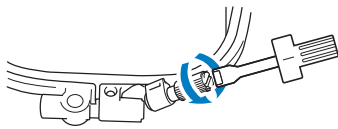

Slik brukes broderiarket

Hvis du vil brodere mønsteret på et bestemt sted, skal du bruke broderiarket sammen med rammen.

- 1** Marker område på stoffet som du vil brodere med sykritt.

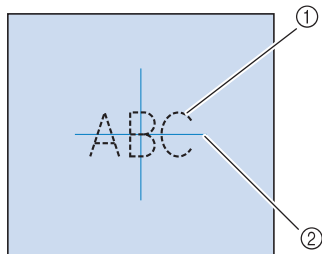

- ① Broderimønster
- ② Merke

- 2** Legg broderiarket på innerrammen. Samstem ledelinjene på broderiarket med markeringen du tegnet på stoffet.

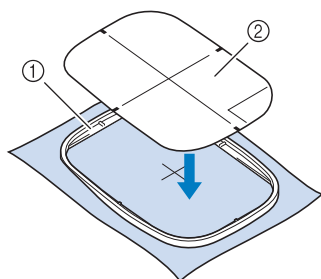

- ① Innerramme
- ② Styrelinje

- 3** Strekk forsiktig stoffet så det ikke folder eller krøller, og trykk innerrammen inn i ytterrammen.

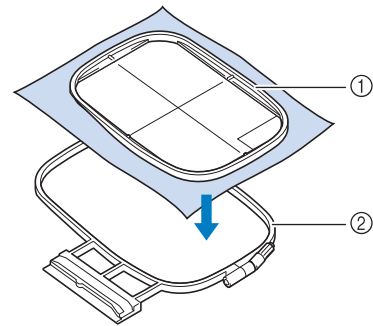

- ① Innerramme
- ② Ytterramme

- 4** Ta av broderiarket.

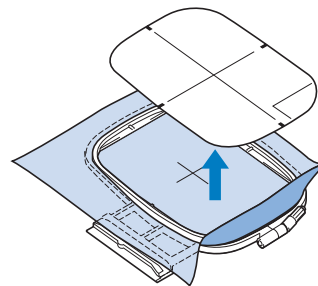

Brodering på små stoffstykker eller på stoffkanter

Bruk avstivende materiale til brodering for å oppnå ekstra støtte. Fjern forsiktig det avstivende materialet etter brodering. Sett fast det avstivende materialet som vist i eksemplene nedenfor. Vi anbefaler bruk av avstivende materiale ved brodering.

■ Brodering på små stoffstykker

Bruk spraylim til å sette fast det lille stoffstykket på det større stoffstykket i rammen.
Hvis du ikke vil bruke spraylim, kan du tråkle på det avstivende materiale.

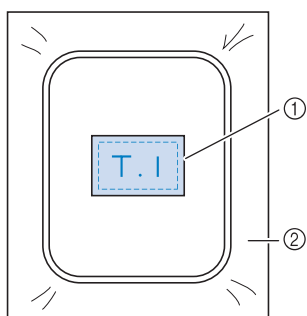

- ① Stoff
- ② Avstivende materiale

■ Brodering av kanter og hjørner

Bruk spraylim til å sette fast det lille stoffstykket på det større stoffstykket i rammen.
Hvis du ikke vil bruke spraylim, kan du tråkle på det avstivende materiale.

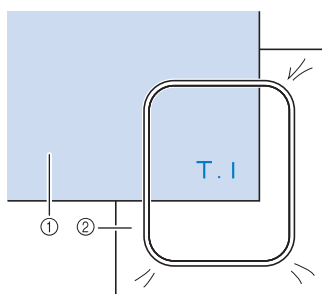

- ① Stoff
- ② Avstivende materiale

■ Brodering av bendelbånd eller bånd

Sett fast med dobbeltsidig tape eller spraylim.

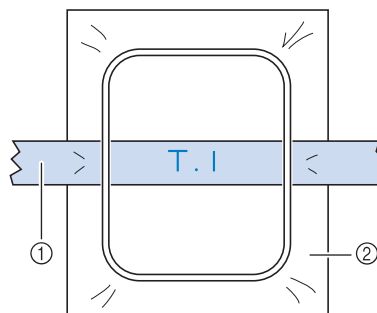

- ① Bendelbånd eller bånd
- ② Avstivende materiale

MONTERING AV BRODERIRAMMEN



Bemerk

- Sett i en fylt spole før du monterer broderirammen.

- 1 Trykk på trykkfotløfteknappen for å heve trykkfoten.
- 2 Sett broderirammestyret ut for broderirammeholderens høyre kant.

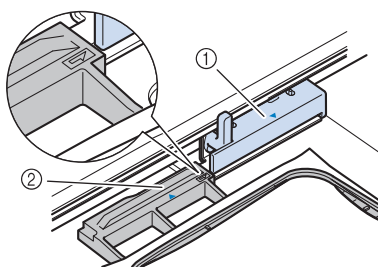

- ① Broderirammeholder
- ② Broderirammestyret

- 3 Skyv broderirammen inn i holderen.
Broderirammen \triangle skal være justert etter holderens ∇ .

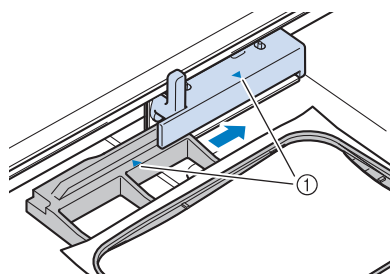

- ① Pilmerke

- 4 Senk rammelåsearmen så den står på nivå med rammen, for å sette fast broderirammen i broderirammeholderen.

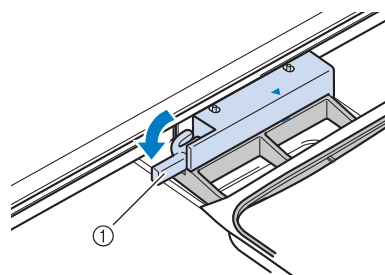

- ① Rammelåsearm

⚠ FORSIKTIG

- Hvis ikke rammelåsearmen senkes, vil følgende melding vises. Du kan ikke begynne å sy før du har senket rammelåsearmen.



■ Demontering av broderirammen

- 1 Hev rammelåsearmen.

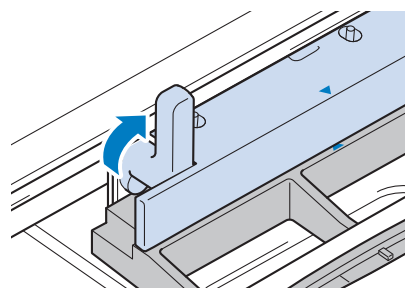

2 Trekk broderirammen mot deg.

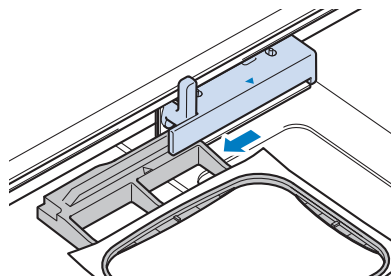

KONTROLL AV MØNSTRETS PLASSERING

Mønsteret settes normalt midt i broderirammen. Hvis mønsteret må flyttes for bedre å kunne plassere plagget, kan du sjekke layout før du starter broderingen.

Kontroll av mønstrets plassering

Broderirammen flyttes og viser mønstrets plassering. Overvåk rammen nøye for å sikre deg at mønsteret sys på riktig sted.

1 Trykk på .

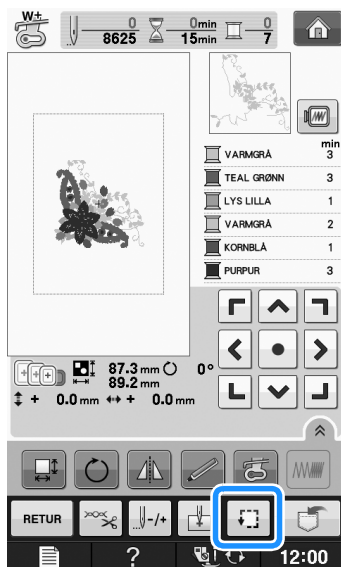

→ Følgende skjermbilde vises.

2 Trykk på tasten for den plasseringen du vil

kontrollere fra .

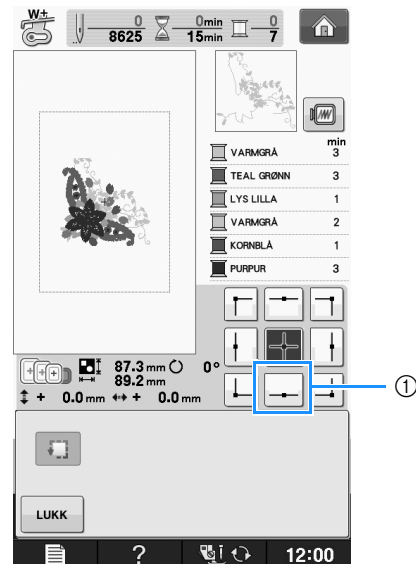

① Valgt plassering

→ Nålen flyttes til den valgte plasseringen for mønsteret.

Note

- Trykk på  for å se hele broderiområdet. Broderirammen flyttes og viser broderiområdet.

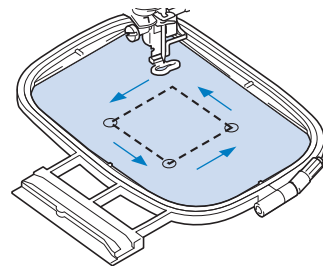

⚠ FORSIKTIG

- Kontroller at nålen er oppe når broderirammen beveger seg. Hvis nålen er nede kan den brette, og du kan komme til skade.

3 Trykk på .

Forhåndsvisning av det ferdige mønsteret

1 Trykk på .

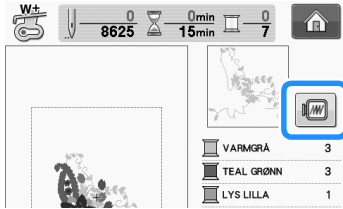

→ Der vises et bilde av mønsteret som skal broderes.

2 Trykk på  for å velge den rammen som er brukt i forhåndsvisningen.

- * Rammer som vises lysegrå kan ikke velges.
- * Trykk på  for å forstørre bildet av mønsteret.
- * Mønsteret kan sys som det vises på følgende skjermbilde.



Note

- Du kan begynne å sy fra dette skjermbildet ved å trykke på start/stopp-knappen.

3 Trykk på  for å gå tilbake til den opprinnelige skjermen.

SYING AV ET BRODERIMØNSTER

Brodering med pent resultat

Mange faktorer har innflytelse på et pent broderi. Som nevnt tidligere er det viktig å bruke det riktige avstivende materiale (se side E-11) og feste stoffet riktig i rammen (se side E-13). Et annet viktig punkt er nålens og trådens egenskap. Se forklaringen på tråder nedenfor.

Tråd	Overtråd	Bruk broderitråd som er beregnet til denne maskinen. Annen broderitråd gir ikke det optimale resultat.
	Undertråd	Bruk broderiundertråd som er beregnet til maskinen.



Note

- Hvis du bruker annen tråd enn dem som er anført ovenfor, blir broderiet muligens ikke sydd korrekt.

Du kan justere spenningen med skruen på spolehuset. Medfølgende spolehus varierer avhengig av typen maskin. Se forklaringen av spolehustyper nedenfor.

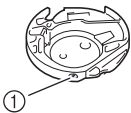
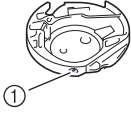
<p>Spolehus (for broderi- og symaskinen)</p>  <p>① Standard spolehus; anbefales til sying og brodering med medfølgende 60 vekts undertråd (grønt merke på skruen) Ekstra spolehus; til forhåndsspolte undertråder eller andre undertråder til brodering (ingen farge på skruen)</p>	<p>Standard spolehus (grønn markering på skruen) som er opprinnelig montert i maskinen, har et grønt merke på skruen. Ikke juster skruen med det grønne merket.</p> <p>Det ekstra spolehuset (ingen markering) innstilles med høyere spenning for brodering med spoletråd med ulike tykkelser og for ulike broderiteknikker. Dette spolehuset er identifisert med et mørkt fargemerke på innsiden av spolehuset. Skruen på dette huset kan justeres ved behov (se side E-31). Dette spolehuset er tilpasset for 90 vekts undertråd når maskinen kjøpes.</p>
<p>Spolehus (for broderimaskinen)</p>  <p>① Spolehus (ingen farge på skruen); anbefales til brodering med medfølgende 90 vekts undertråd</p>	<p>Spolehuset (ingen farge på skruen) er montert i maskinen. Vi anbefaler bruk av den medfølgende broderiundertråden. Skruen på dette huset kan justeres ved behov (se side E-31). Dette spolehuset er tilpasset for 90 vekts undertråd når maskinen kjøpes.</p>

Se "Rengjøring av spolehuset" i "Vedlegg" for informasjon om hvordan du fjerner spolehuset.

⚠ FORSIKTIG

- Ved brodering på større tøyestykker (især jakker eller annet tykt stoff), må stoffet ikke henge ut over bordkanten. Ellers kan ikke broderienheten bevege seg fritt og broderirammen kan støte mot nålen, slik at nålen bøyes eller brekker. Dette kan føre til personskade.
Plasser stoffet så det ikke henger ned fra bordet, eller løft opp stoffet, så det ikke trekker.

Bemerk

- Kontroller at det er tilstrekkelig tråd på spolen før du broderer. Hvis du begynner å sy broderiet uten nok tråd på spolen, vil du måtte spole om spolen midt i broderimønstret.
- Etterlat ikke ting innenfor broderiramens bevegelsesområde. Rammen kan treffe slike ting slik at broderimønstret ikke blir pent.
- Ved brodering på større tøyestykker (især jakker eller annet tykt stoff), må stoffet ikke henge ut over bordkanten. Hvis ikke, vil broderienheten ikke beveges fritt og mønstret ikke blir som tilsiktet.

Broderinåleplatedeksel

Avhengig av stoffet, avstivende materiale og den tråd som brukes, kan det under visse omstendigheter forekomme løkkedannelser i overtråden. I så fall skal du montere det medfølgende broderinåleplatedeksel på nåleplaten. Monter dekslet ved å sette de to tappene på undersiden av dekslet inn i hullene i nåleplaten som vist nedenfor.

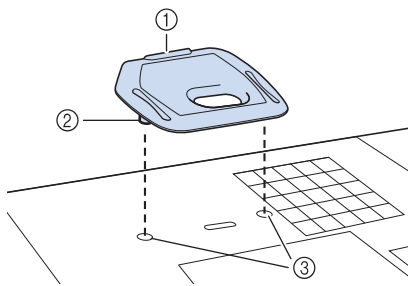

- ① Spor
- ② Fremspring
- ③ Hakk

Når du vil fjerne broderinåleplatedekset, må du sette en negl i sporet og løfte platen ut.

⚠ FORSIKTIG

- Trykk broderinåleplatedekset så langt ned som mulig for å sette det fast. Hvis broderinåleplatedekset ikke er satt korrekt fast, kan nålen brenke.

Bemerk

- Bruk ikke broderinåleplatedekset til andre formål enn brodering.

Syng av broderimønstre

Eksempel:

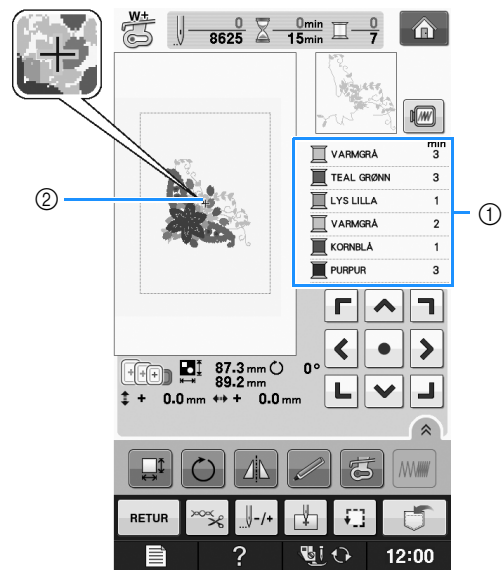

- ① Broderifargerekkefølge
- ② Markør

Note

- [+] -markøren beveger seg over mønstret og viser den del som sys.

- 1 Tre maskinen med den første trådfargen, før tråden gjennom hullet i broderifoten, trekk opp litt tråd for å slakke den litt, og hold deretter forsiktig tråddenden med venstre hånd.

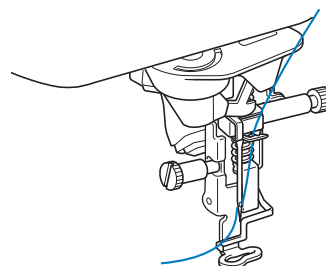

2 Senk trykkfoten og trykk på start/stopp-knappen for å begynne å brodere. Trykk på start/stopp-knappen igjen etter 5-6 sting for å stoppe maskinen.

3 Klipp av den overskytende tråd ved enden av sømmen. Hvis enden av sømmen ligger under trykkfoten, skal du heve trykkfoten og deretter klippe av den overskytende tråd.

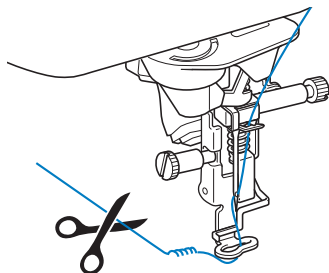

4 Trykk på start/stopp-knappen for å starte broderingen.

→ Når den første fargen er sydd ferdig, klipper maskinen automatisk tråden og stopper. Trykkfoten vil deretter heves automatisk. På displayet som viser rekkefølgen til broderifargene vil den neste fargen flyttes øverst.



Note

- Hvis det sitter tråd fra starten av syingen, kan der sys over denne når du fortsetter broderingen av mønsteret, hvilket gjør det vanskelig å fjerne tråden når mønsteret er ferdig. Klipp over trådene i starten av hvert trådskifte.

5 Fjern tråden med den første fargen fra maskinen. Tre maskinen med den neste farge.

6 Gjenta de samme trinnene for å brodere de resterende fargene.

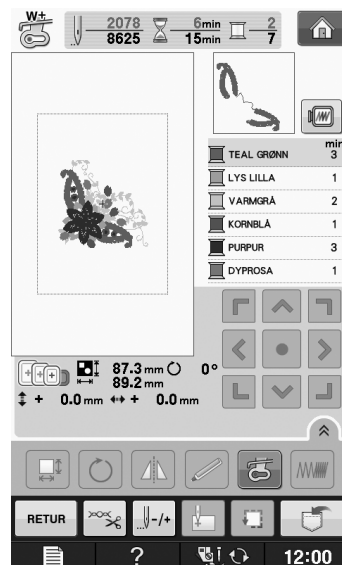

→ Når siste farge er sydd vises "Ferdig med å sy" på skjermen. Trykk på **OK** for å gå tilbake til den opprinnelige skjermen.



Note

- Trådkuttingfunksjonen er fra starten innstilt på å klippe overskytende trådspring av (tråd som forbinder deler av mønsteret osv.). Avhengig av type tråd og stoff, vil en ende av overtråden ligge igjen på stoffet ved starten av syingen. Klipp av overflødig tråd når broderingen er fullført. Hvis innstillingen er slått av, kan du klippe av overflødig trådsprang med saks etter at mønsteret er fullført. Se side E-32 for informasjon om trådkuttfunksjonen.



Syng av broderimønstre med applikasjon

Noen mønstre har en applikasjon inne i mønsteret. Klargjør bunnstoffet og applikasjonsstoffet (applikasjonsstykket).

Ved syng av et broderimønster med en applikasjon, vises fargesyngsrekkefølgen på skjermen som "APPLIKERINGSMATERIALE", "APPLIKERINGSPosisjon", "APPLIKERING", og deretter fargenes syrekkefølge rundt om applikasjonen.



Note

- Avhengig av fargevisningsinnstillingen kan skjermen vise ,  eller .

- 1** Stryk et avstivende materiale på vrangen av applikasjonsmaterialet.

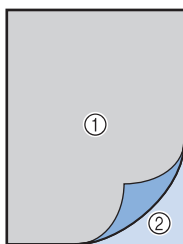

- ① Applikasjonsmateriale (bomull, filt osv.)
② Påstrøket avstivende materiale

- 2** Legg applikasjonsmaterialet i broderirammen, og trykk deretter på start/stopp-knappen for å sy applikasjonsens omriss.

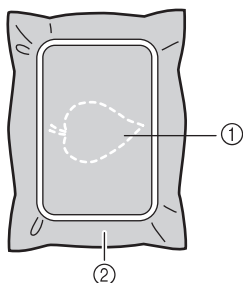

- ① Applikasjons omriss
② Applikasjonsmateriale

Note

- Fremgangsmåten for brodering er den samme som den grunnleggende fremgangsmåten som er forklart på side E-22.

→ Maskinen syr langs applikasjonens omriss og stopper deretter.

- 3** Ta applikasjonsmaterialet ut av broderirammen, og klipp forsiktig langs sømmen. Fjern all tråd etter avklipping.

- * Klipp forsiktig mønstret ut langs det omrisset du nettopp har sydd. Klipp ikke i sylinjen, da blir ikke applikasjonsstoffet fanget av applikasjonssømmen.

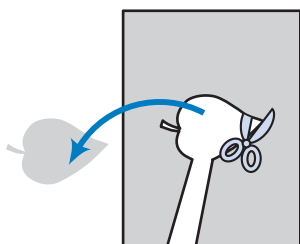

- 4** Legg basismaterialet i broderirammen.

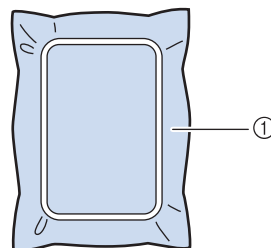

- ① Basismateriale

- 5** Trykk på start/stopp-knappen for å sy applikasjonens posisjon.

- * Bruk samme trådfarge som du vil bruke ved fastsyng av applikasjonen i trinn 7.

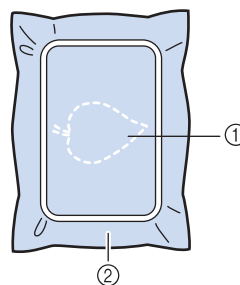

- ① Applikasjonens posisjon
② Basismateriale

→ Maskinen syr langs applikasjonens posisjon og stopper deretter.

- 6** Ha et tynt lag lim eller spraylim på baksiden av applikasjonen og monter den på applikasjonsstedet, slik at den følger omriss-sømmen.

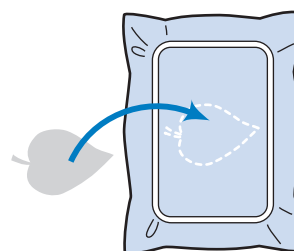

Note

- Hvis applikasjonen er i lett stoff kan du bruke et avstivende materiale som kan strykes på på baksiden til å avstive stoffet og plassere applikasjonen. Stryk applikasjonen på med et strykejern. Ta ikke stoffet ut av rammen for å stryke applikasjonsmaterialet.

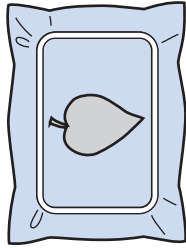
7 Trykk på start/stopp-knappen.**Note**

- Noen mønstre viser ikke alle tre applikasjonstrinn. Noen ganger vises "APPLIKERING"-trinnet som en farge.

→ Applikasjonen gjøres deretter ferdig.

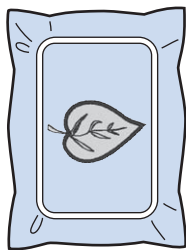
8 Skift overtråd, og utfør deretter resten av broderingen.**Note**

- Det kan komme lim på trykkfoten, nålen og nåleplaten på nåværende tidspunkt. Avslutt broderingen av applikasjonsmønsteret, og fjern deretter limet.
- Klipp over alle tråder mellom fargetrinn for å oppnå det beste syresultat.



JUSTERINGER UNDER BRODERIPROSESSEN



Bemerk

- Pass på ikke å støte bort i broderiarmen eller trykkfoten når du tar broderirammen av eller setter den på. Broderiet broderes da ikke korrekt.

Hvis spolen blir tom for tråd

Hvis spolen begynner å tømmes for tråd under brodering, stopper maskinen, og nedenstående melding vises. Trykk på , og følg anvisningene nedenfor for å tre undertråden på nytt. Hvis det bare mangler en liten bit av broderiet, kan du ved å trykke på  brodere 10 sluttsting uten å måtte tre maskinen på nytt. Maskinen stopper etter sying av de 10 sting.

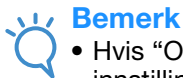

Bemerk

- Hvis "Overog undertrådsensor" på innstillingsskjermbildet for maskinens innstillingsmodus er satt til "OFF", vises ikke meldingen ovenfor.

1 Trykk på .

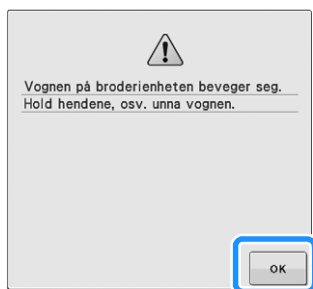

→ Når tråden er klippet automatisk, vil vognen bevege seg.

2 Lås opp rammelåsearmen og fjern broderirammen.

- * Trykk ikke kraftig på stoffet på nåværende tidspunkt. Stoffet kan løsne fra rammen.

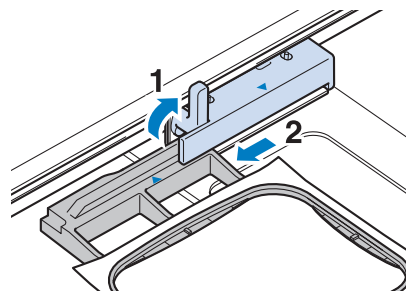

3 Sett en spolt undertrådspole i maskinen. (se "Plassering av spolen" i "Grunnleggende bruk".)

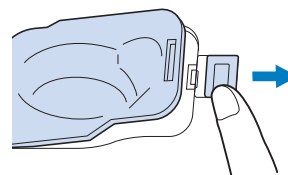

4 Trykk på .

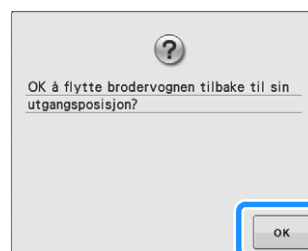

→ Armen vender tilbake til sin opprinnelige posisjon.

5 Sett på broderirammen.





6 Følg trinn **3** til **6** i neste avsnitt for å gå tilbake til det stedet der du stoppet syingen.



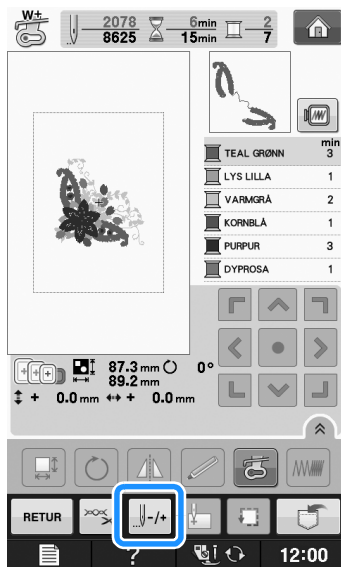

Hvis tråden ryker under sying

- 1 Trykk på start/stopp-knappen for å stoppe maskinen.
- 2 Hvis overtråden ryker, tre den igjen. Hvis undertråden er røket, må du trykke på  og følge anvisningene i trinn 1 til 5 i forrige avsnitt for å sette i spolen igjen.

- 3 Trykk på .



- 4 Trykk på , , , eller  for å flytte nålen tilbake riktig antall sting før det stedet der tråden røk.

- * Hvis du ikke kan gå tilbake til det stedet der tråden røk, må du trykke på  for å velge farge, og gå til startposisjonen for den gjeldende fargen. Bruk deretter , ,  eller  for å gå til et sted like før det stedet der tråden røk.

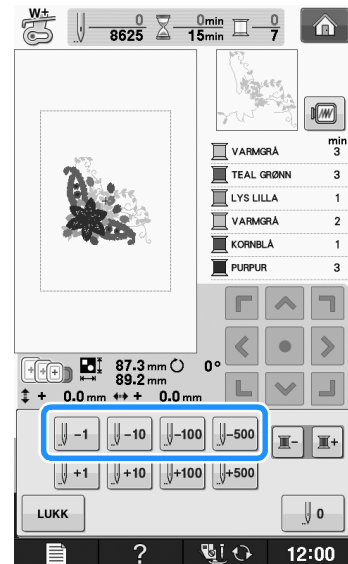

- 5 Trykk på  for å gå tilbake til den opprinnelige skjermen.

- 6 Trykk på knappen for heving/senking av trykkfoten for å senke trykkfoten, og trykk på start/stopp-knappen for å fortsette syingen.

Starte forfra

- 1 Trykk på .

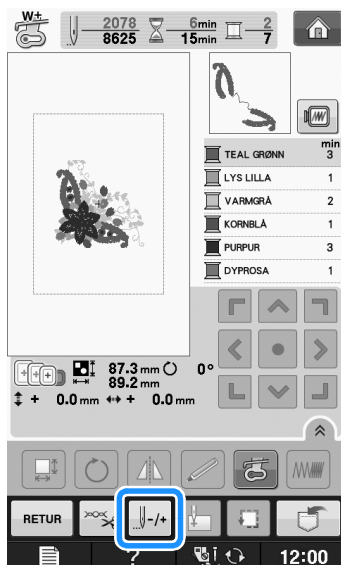

- 2 Trykk på .

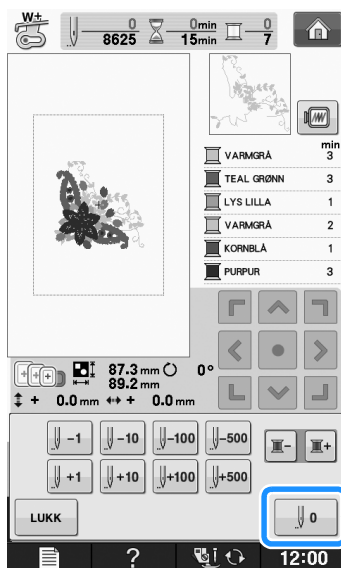

→ Broderirammen beveges, og nålen vender tilbake til mønstrets startposisjon.

- 3 Trykk på knappen for heving av trykkfoten for å senke trykkfoten og starte syingen.

Gjenoppta broderiet etter at strømmen har vært slått av

Den aktuelle farge og det aktuelle stingnummer lagres når broderingen stoppes. Neste gang maskinen slås på har du muligheten til å forsette eller slette mønstret.

Note

- Selv om strømmen svikter midt i broderingen, vender maskinen tilbake til det punkt der broderingen stoppet når maskinen slås på igjen.

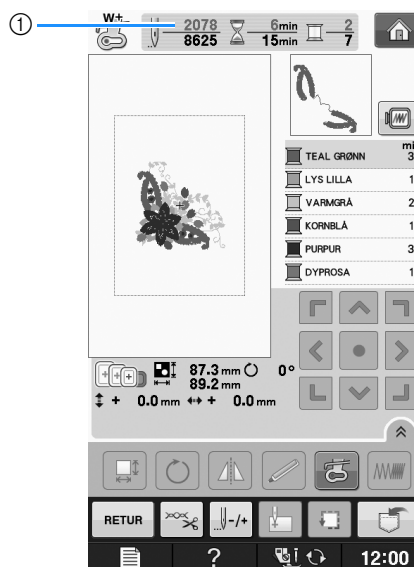

- 1 Aktuelt stingnummer hvor broderingen stoppet

Bemerk

- Fjern ikke broderienheten, da hukommelsen da ikke lenger husker mønstret.

- 1 Slå på strømmen.
- 2 Følg instruksjonene på skjermen og fjern broderirammen.

→ Følgende melding vises.

3 Sett på broderirammen og trykk på .

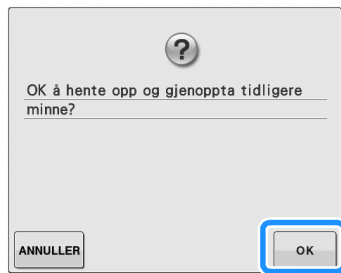

→ Broderiskjermbildet som ble vist før maskinen ble slått av, vises igjen.



Note

- Hvis du vil starte et nytt arbeid, trykk på  slik at skjermen for valg av mønster vises.

4 Fortsett broderingen.

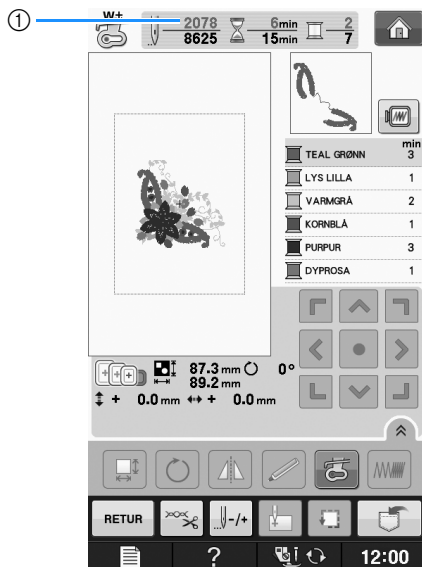

① Stingnummer hvor broderingen gjenopptas

SLIK FORETAR DU BRODERIJUSTERINGER

Justering av trådspenningen

Ved brodering skal trådspenningen stilles slik at overtråden så vidt kan ses på stoffets vrangside.

■ Korrekt trådspenning

Mønstret kan ses fra stoffets vrangside. Hvis trådspenningen ikke er riktig stilt, vil ikke mønstret avsluttes riktig. Stoffet kan trekke seg sammen eller tråden kan ryke.



- ① Rettside
- ② Vrangside

Følg nedenstående fremgangsmåte for å justere trådspenningen i overensstemmelse med situasjonen.

Bemerk

- Hvis trådspenningen er meget løs, kan maskinen stoppe under syingen. Dette er ikke et tegn på feilfunksjon. Øk trådspenningen noe og begynn å sy igjen.

Note

- Hvis du slår av strømmen eller velger et annet mønster, nullstilles trådspenningen til den automatiske innstilling.
- Når du henter et lagret mønster, er trådspenningsinnstillingen den samme som da mønstret ble lagret.

■ Overtråden er for stram

Hvis overtråden er for stram, kan undertråden ses på stoffets rettside.

Bemerk

- Hvis undertråden ikke ble tredd på rett måte, kan overtråden bli for stram. I dette tilfellet må du se "Plassering av spolen" i "Grunnleggende bruk" og tre undertråden på nytt.



- ① Rettside
- ② Vrangside

1 Trykk på .

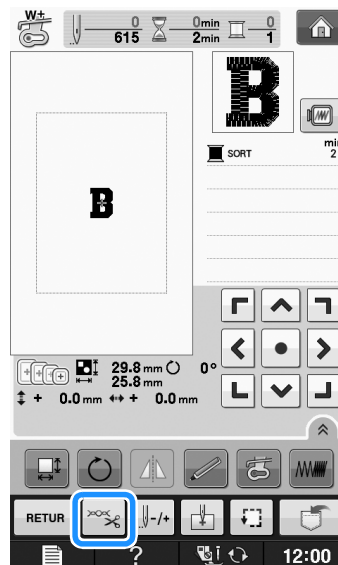

2 Trykk på for å redusere overtrådspenningen. (Spenningsstallet vil reduseres.)

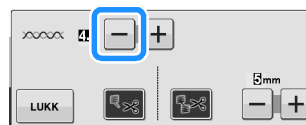

3 Trykk på .

■ Overtråden er for løs

Overtrådens spenning er for løs, hvilket resulterer i løs overtråd, løse trådløser eller løkker på stoffets rettside.

Bemerk

- Hvis overtråden ikke ble tredd på korrekt måte, kan overtråden bli for løs. Se i så fall "Treing av overtråd" i "Grunnleggende bruk" og tre overtråden på nytt.

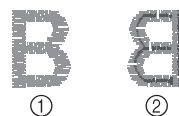

- ① Rettside
- ② Vrangside

1 Trykk på .

- 2 Trykk på **+** for å stramme overtråden.
(Spenningsstallet vil øke.)

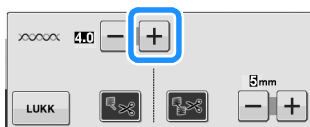

- 3 Trykk på **LUKK**.



Bemerk

- Du kan bruke "Broderispennning" på innstillingsskjermen til å justere overtrådens spenning for brodering. Den valgte innstillingen vil brukes på alle mønstre. Hvis overtråden er for stram eller for løs når du broderer, justerer du spenningen på innstillingsskjermen. Trykk på **+** for å stramme overtråden mer, eller trykk på **-** for å løsne den. Hvis et individuelt broderimønster krever finjustering, forklares dette under "Justering av trådspenningen" på side E-30.



Justering av spolehuset (uten farge på skruen)

Spolehuset (uten farge på skruen) kan justeres hvis undertrådspenningen må endres ved bruk av ulike spoletråder. Se "Brodering med pent resultat" på side E-21.

For å justere undertråden for broderifunksjon når du bruker spolehuset (uten farge på skruen), dreier du skruen med rett spor (-) med en (liten) skrutrekker.

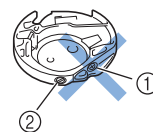

- Ikke skru om en stjerneskrue (+).
- Juster med en skrutrekker (liten).

■ Korrekt spenning

Overtråden vises litt på vrangside av stoffet.



- Rettside
- Vrangside

■ Undertråden er for løs

Undertråden vises litt på forsiden av stoffet.

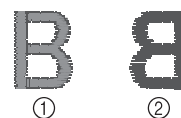

- Rettside
- Vrangside

Hvis dette skjer, skru skruen med sporet (-) med klokken. Pass på at du ikke strammer skruen for mye, skru den ca. 30–45 grader for å øke spolespenningen.

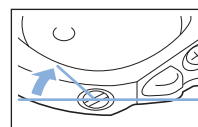

■ Undertråden er for stram

Overtråden på forsiden av stoffet danner løkker, og spoletråden er ikke synlig på vrangside av stoffet.



- ① Rettside
- ② Vrangside

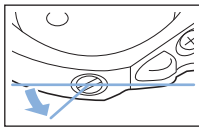

Hvis dette skjer, skru skruen med sporet (-) mot klokke. Pass på at du ikke løsner skruen for mye, skru den ca. 30–45 grader for å redusere spolespenningen.



⚠ FORSIKTIG

- Når du justerer spolehuset, tar du spolen ut av spolehuset.
- **IKKE** juster stillingen til stjerneskrue (+) på spolehuset, da dette kan føre til skade på spolehuset som gjør at det ikke kan brukes.
- Ikke bruk kraft hvis det er vanskelig å skru om skruen med rett spor (-). Hvis man skrur skruen for langt rundt eller bruker krefter i en av retningene, kan det føre til skade på spolehuset. Hvis spolehuset blir skadet, kan det hende at det ikke opprettholder korrekt spenning.

Slik brukes den automatiske trådklippfunksjon (KLIPP VED FARGESLUTT)

Den automatisk trådklippfunksjonen  klipper over tråden ved slutten av syngen i hver farge. Denne funksjon er slått på fra start. Trykk på tasten  og deretter på  for å slå av denne funksjonen. Denne funksjon kan slås av og på under broderingen.

- * Denne innstillingen går tilbake til sin standard  når maskinen slås av.

1 Trykk på .

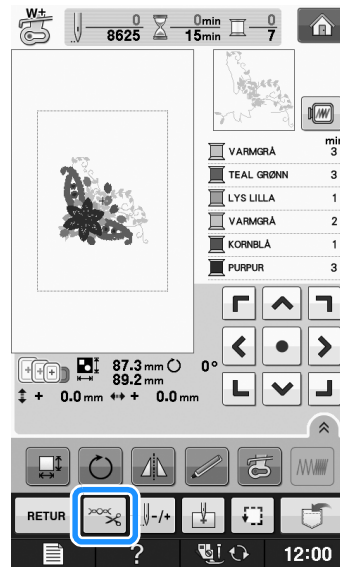

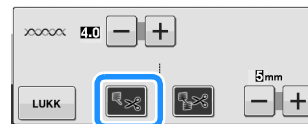

2 Trykk på  for å slå av den automatiske trådkuttfunksjonen.



→ Tasten vises som .

- * Når en fargetråd er sydd stanser maskinen uten å klippe tråden.

Slik brukes trådkuttfunksjonen (SPRINGSTING KLIPP)

Trådkuttfunksjonen  klipper automatisk overskytende trådspring innenfor den aktuelle fargen. Denne funksjon er slått på fra start. Trykk på tasten  og deretter på  for å slå av denne funksjonen. Denne funksjon kan slås av og på under broderingen.

- * Din individuelle innstilling bevares etter at maskinen slås av og på.

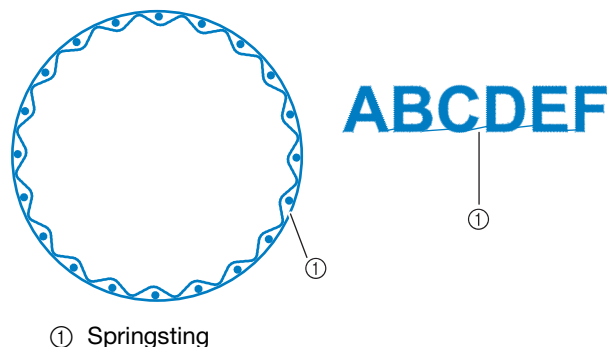

① Springsting

**Bemerk**

- Når denne funksjon er slått på, må du bruke den medfølgende kuleålen 75/11 til broderimønstre med korte springsting, som for eksempel bokstaver. Bruk av en annen nål kan forårsake at tråden ryker.

1 Trykk på .

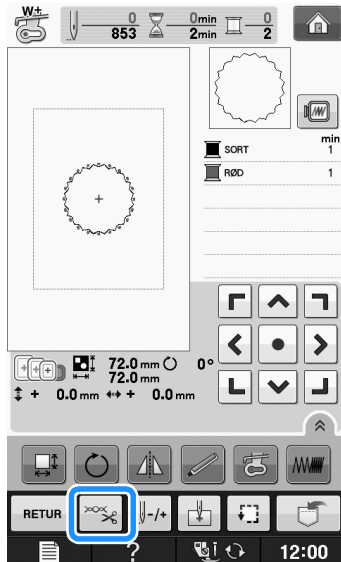

2 Trykk på  for å slå av trådkuttefunksjonen.

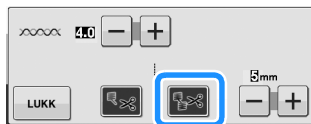

→ Tasten vises som .



- * Maskinen klipper ikke tråden før du flytter til neste sting.

Valg av lengden på springsting som ikke skal klippes

Når springstingfunksjonen  er slått på kan du velge lengden på springstingene som tråden ikke skal klippes for. Denne funksjon kan slås av og på under broderingen.

Velg en innstilling fra 5 mm til 50 mm i trinn på 5 mm.

- * Din individuelle innstilling bevares etter at maskinen slås av og på.

Trykk på  or  for å velge lengden på springstingene.

For eksempel: Trykk på  for å velge 25 mm (1"), og maskinen klipper ikke springsting på 25 mm eller mindre før det flyttes til neste sting.

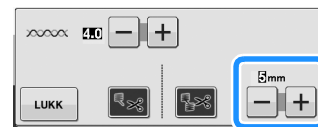

**Bemerk**

- Hvis designet har mange klippinger, anbefales det å velge en høyere springstingsinnstilling for å minske mengden av løse ender på stoffets bakside.
- Jo høyere springstingslengde det er valgt, desto færre ganger vil maskinen klippe. I dette tilfellet vil det bli flere springsting på forsiden av stoffet.

Justering av broderhastigheten

1 Trykk på .

2 På skjermen "Maks. broderhastighet" skal

du bruke   for å endre den maksimale broderingshastigheten.

- * Du kan velge 3 forskjellige hastighetsivåer, 350 spm, 600 spm eller 1050 spm.

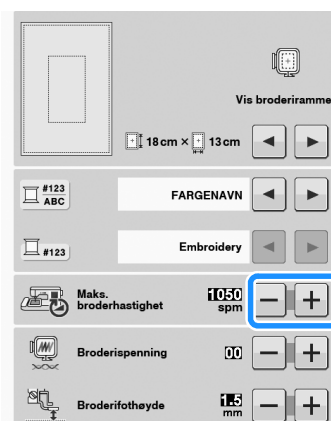

Note





- “spm” er det antall sting som sys på et minutt.
- Reduser syhastighet ved brodering på tynt, tykt eller kraftig stoff.
- Syhastigheten kan endres etter at broderiet er påbegynt.
- Innstillingen maksimal syhastighet endres ikke før det velges en ny innstilling. Innstillingen før maskinen slås av velges igjen neste gang maskinen slås på.
- Reduser syhastigheten til 600 sting i minuttet når du bruker spesialtråd som f.eks. metalltråd.
- Ved valg av spolebroderimønster settes broderingshastigheten på “100 spm”, men du kan velge mellom 100 spm, 200 spm eller 350 spm.

3 Trykk på .**Endring av trådfargevisningen**

Du kan vise navnet på trådfarger eller broderitrådnummer.

Note

- Du kan få vist navnet på trådfargene, tiden eller broderitrådnummeret.

1 Trykk på .**2 På trådfargeskjermen bruker du   til å vise navnet på trådfargen eller broderitrådnummeret.****3 Når trådnummeret #123 vises kan du bruke   for å velge blant de seks broderimerkene som er vist nedenfor.****EMBROIDERY/POLYESTERTRÅD NR.**

	509 Embroidery
	804 Embroidery
	085 Embroidery



COUNTRY/BOMULLSTRÅD NR.*

	463 Country
	604 Country
	165 Country

MADEIRA-POLYESTERTRÅD NR.

	1749 Madeira Poly
	1630 Madeira Poly
	1921 Madeira Poly



MADEIRA-RAYONTRÅD NR.

	1050 Madeira Rayon
	1261 Madeira Rayon
	1108 Madeira Rayon

SULKYTRÅD NR.

	1510 Sulky
	1193 Sulky
	1224 Sulky



ROBISON-ANTON/POLYESTERTRÅD NR.

	5514 R-A Poly
	5686 R-A Poly
	5523 R-A Poly

* Bomullslignende polyestertråd selges i enkelte land og regioner.

4 Trykk på .

Skifte “Vis broderiramme”

- 1 Trykk på .
- 2 I “Vis broderiramme” kan du bruke   til å endre visningsmodus for broderiramme.

* Det er 20 valgmuligheter.

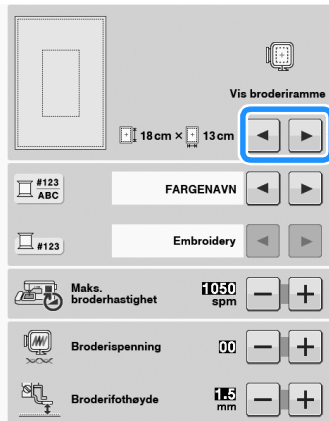

- 3 Trykk på .

REVIDERING AV MØNSTERET

⚠ FORSIKTIG

- Når du har revidert mønsteret skal du se i visningen for anvendelige broderirammer og bruke en egnet ramme. Hvis du bruker en broderiramme som ikke er vist som egnet til formålet kan trykkfoten treffe rammen og forårsake skade.

Flytting av mønstret

Bruk  til å flytte mønsteret i pilens retning.

Trykk på  for å sentrere mønsteret.

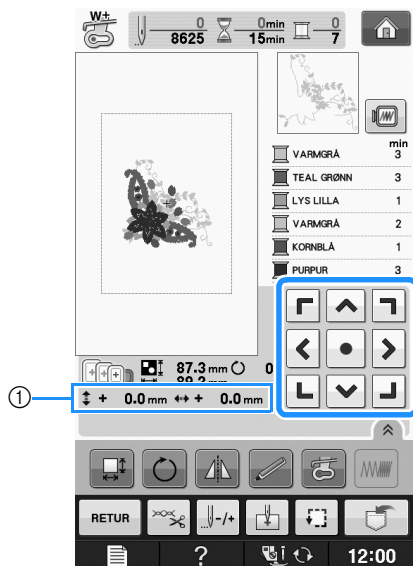

① Avstand fra sentrum

Du kan også flytte mønsteret ved å dra det.

Hvis en USB-mus er tilkoblet, flytt musen slik at pekeren er plassert på det ønskede mønsteret, og velg deretter mønsteret og dra det. Du kan også dra mønsteret ved å velge det direkte på skjermen med fingeren eller berøringspennen.

Note

- Mønstre kan ikke flyttes i skjermbilder der



ikke vises.

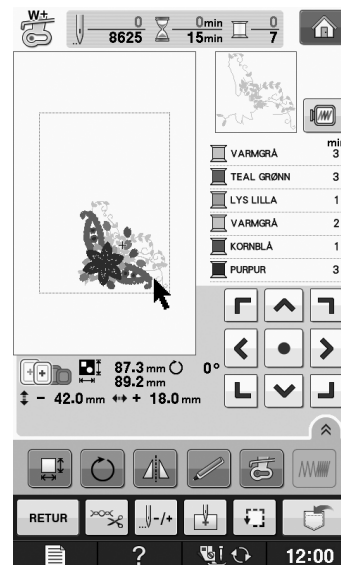

Justering av mønsteret og nålen

Eksempel: Slik rettes nederste venstre side av mønsteret og nålen inn

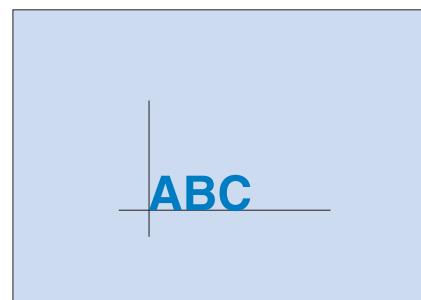

- 1 Merk av broderiets startposisjon på stoffet som vist.

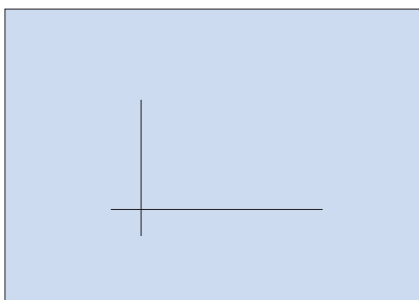

- 2 Trykk på .

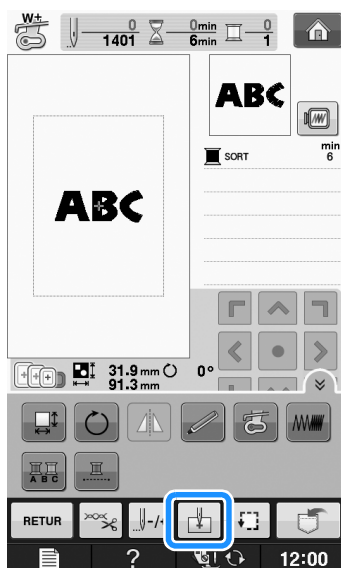

- 3 Trykk på .

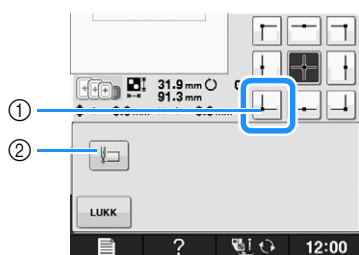

- ① Startposisjon
 ② Denne tasten brukes til å justere sammenhengende tegn (se side E-41).
 → Nåleposisjonen flyttes til nederste venstre hjørne i mønsteret (broderirammen flyttes, så nålen settes korrekt).

- 4 Trykk på .

- 5 Bruk  for å rette inn nålen og merket på stoffet, og begynn å brodere mønsteret.

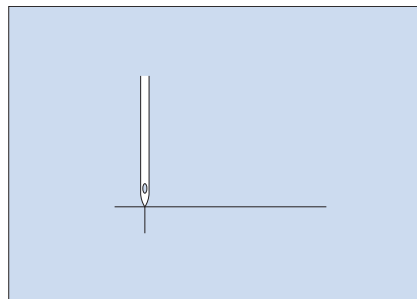





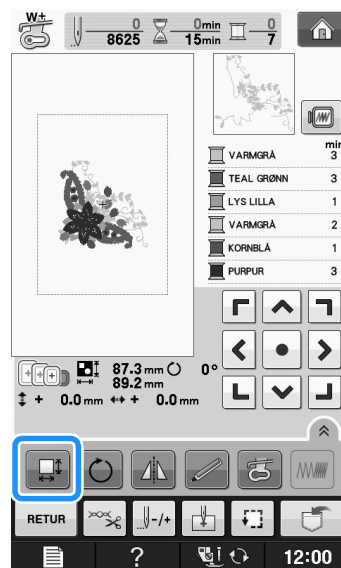

Endring av mønstrets størrelse

- 1 Trykk på .



- 2 Velg den retning størrelsen skal endres i.

- * Trykk på  for å forstørre mønsteret proporsjonalt.
- * Trykk på  for å forminske mønsteret proporsjonalt.
- * Trykk på  for å strekke mønsteret vannrett.
- * Trykk på  for å komprimere mønsteret vannrett.
- * Trykk på  for å strekke mønsteret loddrett.
- * Trykk på  for å komprimere mønsteret loddrett.
- * Trykk på  for å tilbakestille mønsteret til det opprinnelige utseendet.

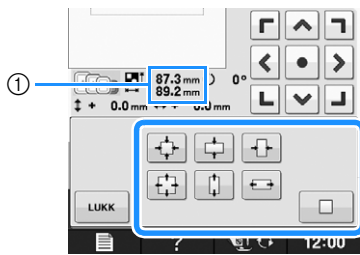

① Mønsterets størrelse

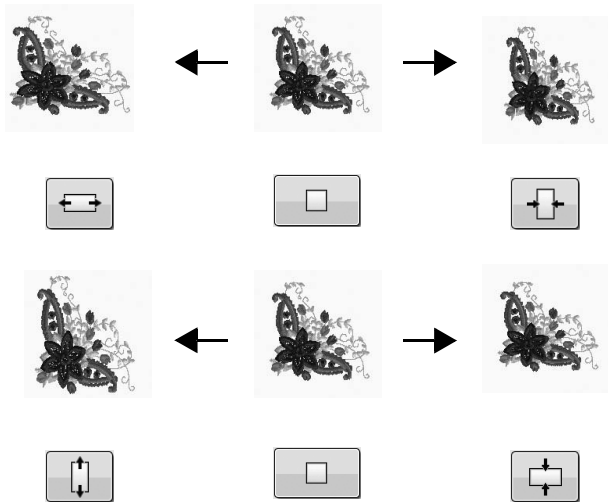

Note

- Noen mønstre eller tegn kan forstørres mer enn andre.
- Noen mønstre eller tegn kan forstørres ennå mer hvis de roteres 90 grader.
- Du kan endre størrelsen på mønsteret ved å vri på musehjulet. Vri musehjulet vekk fra deg for å redusere størrelsen på mønsteret. Vri musehjulet mot deg for å forstørre mønsteret.





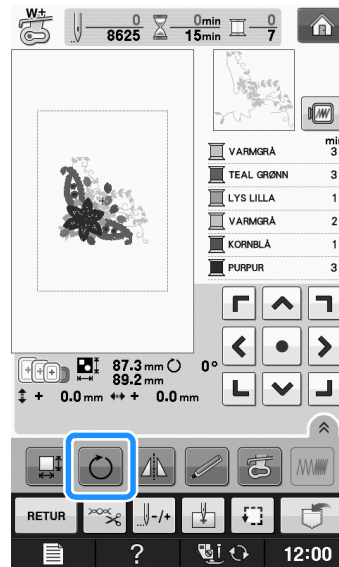

3 Trykk på **LUKK** for å gå tilbake til den opprinnelige skjermen.

Rotasjonstast

1 Trykk på .



2 Velg rotasjonsvinkel for mønsteret.

- * Trykk på  for å rotere mønsteret 90 grader til venstre.
- * Trykk på  for å rotere mønsteret 90 grader til høyre.
- * Trykk på  for å rotere mønsteret 10 grader til venstre.
- * Trykk på  for å rotere mønsteret 10 grader til høyre.
- * Trykk på  for å rotere mønsteret 1 grad til venstre.
- * Trykk på  for å rotere mønsteret 1 grad til høyre.
- * Trykk på  for å tilbakestille mønsteret til den opprinnelige plasseringen.

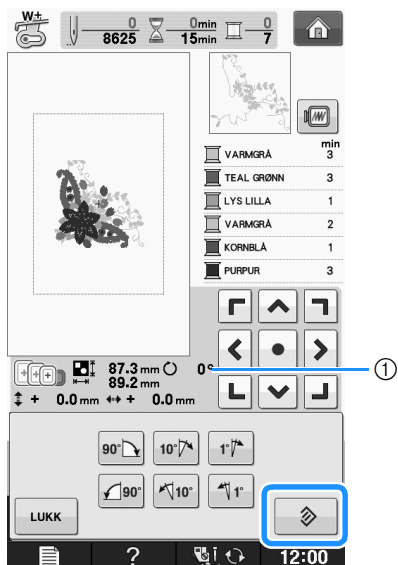

① Grader rotasjon





Note

- Du kan vri mønsteret ved å vri på musehjulet. Vri musehjulet vekk fra deg for å vri mønsteret 10 grader mot venstre. Vri musehjulet mot deg for å vri mønsteret 10 grader mot høyre.

- 3 Trykk på **LUKK** for å gå tilbake til den opprinnelige skjermen.

Slik lager du et vannrett speilbilde

Trykk på , så den vises som , for å danne et vannrett speilbilde av det valgte mønster. Trykk på  igjen for å tilbakestille mønstret til normal.

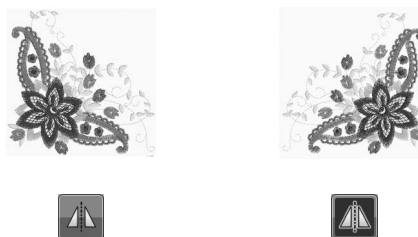
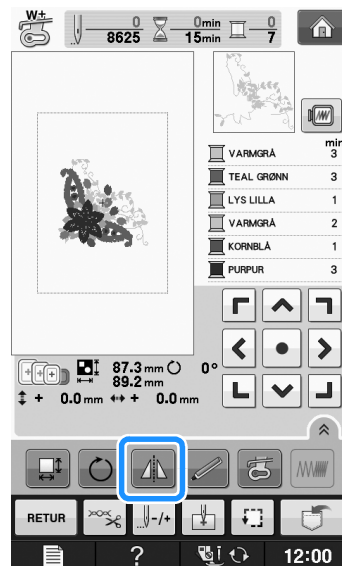

Forstørre redigeringskjernbildet

Gjør redigeringskjernbildet større ved å trykke på .



Trykk på  for å lukke det forstørrede skjernbildet.



Endring av tettheten (kun alfabettegn og rammemønstre)

Trådtettheten kan endres for visse alfabet og rammer.



Det kan angis en innstilling på mellom 80 % og 120 % i intervaller på 5 %.

1 Trykk på .

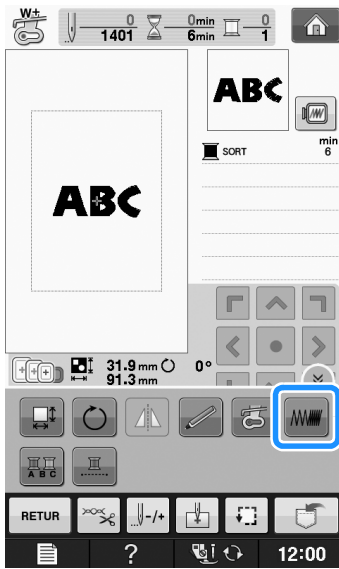
- * Trykk på  for å vise alle funksjonstastene på skjermen.



2 Endring av tettheten.

- * Trykk på  for å redusere mønstrets tetthet.
- * Trykk på  for å øke mønstrets tetthet.

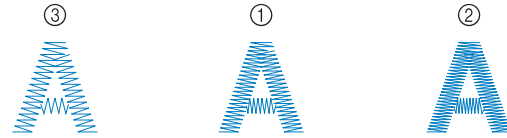
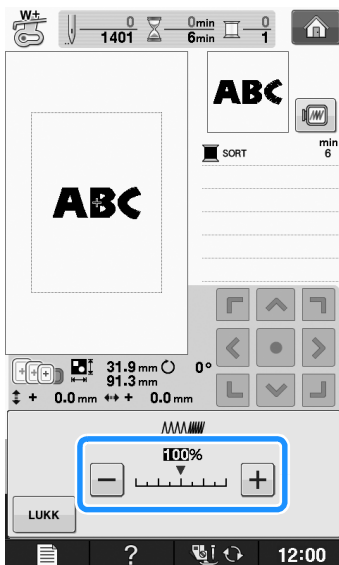

- ① Normal
- ② Fin (meget tette sting)
- ③ Grov (stor avstand mellom stingene)

→ Mønstrets tetthet endres hver gang du trykker på en knapp.

3 Trykk på for å gå tilbake til skjermen for valg av mønster.

Endring av fargene i mønstre med bokstavtegn

Du kan sy kombinerte alfabeter med hvert tegn i forskjellig farger. Hvis det er innstilt "FLERFARGE", stopper maskinen når hvert tegn er sydd slik at tråden kan endres til en annen farge.

1 Trykk på slik at den vises som .

- * Trykk på  for å vise alle funksjonstastene på skjermen.
- * Trykk på tasten igjen for å gå tilbake til den opprinnelige innstilling.

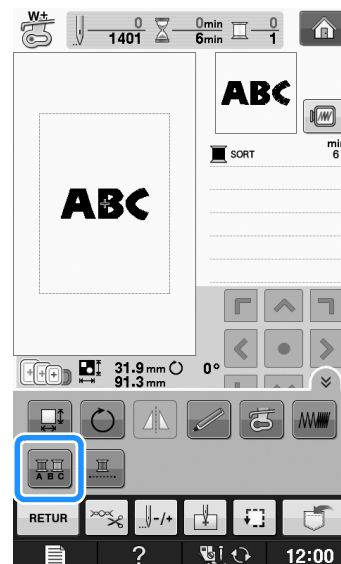

- 2 Bytt trådfarge når et tegn er sydd og sy deretter det neste tegn.

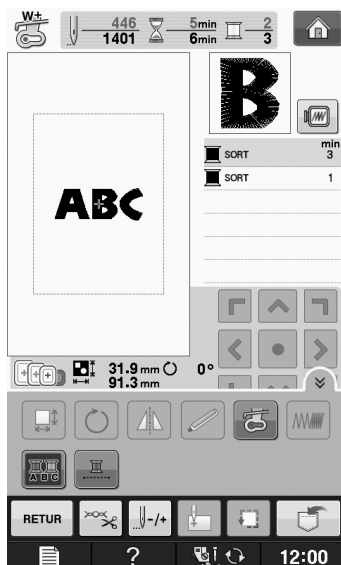

Brodere sammenhengende tegn

Følg prosedyren nedenfor for å brodere sammenhengende tegn i en enkelt rad når hele mønstret går utenfor broderirammen.

Eksempel: Lenke "DEF" til tegnene "ABC"

A B C D E F

- 1 Velg tegnmønstrene for "ABC".



Bemerk

- Du finner mer informasjon om valg av tegnmønstre i "Velge tegnmønstre" på side E-5.

- 2 Trykk på .

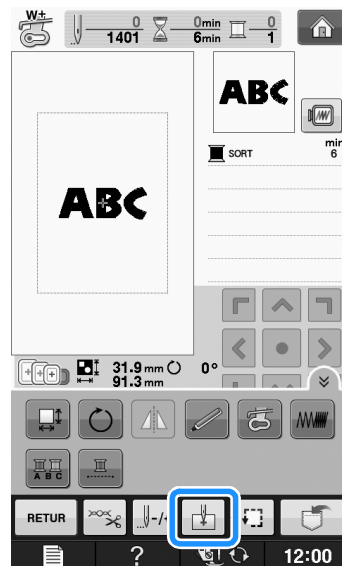

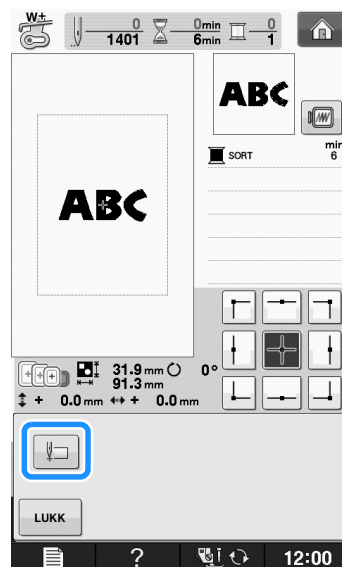

- 3 Trykk på .



→ Nålen plasseres nederst til venstre på mønstret. Broderirammen flyttes slik at nålen plasseres riktig.





Bemerk

- Du kan avbryte startpunktinnstillingen og gå tilbake til startpunktet på midten av mønstret ved å trykke på .
- Bruk  for å velge et annet startpunkt for broderingen.

4 Trykk på  .

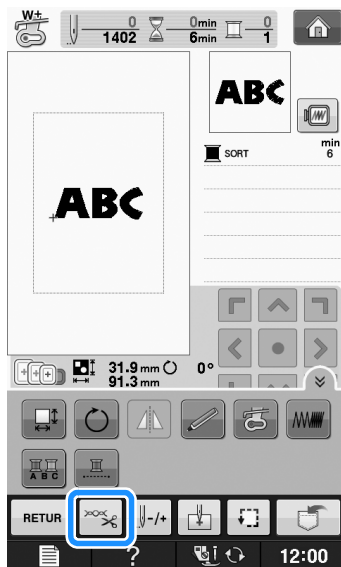
5 Trykk på  .



6 Trykk på  for å slå av trådkuttefunksjonen og trykk deretter på  .

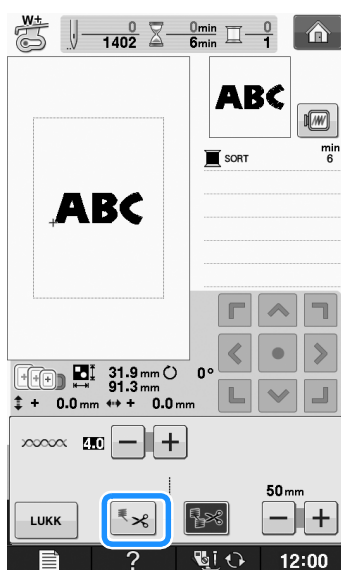

7 Trykk på start/stopp-knappen.

8 Når tegnene er brodert, klipp trådene til rikelig lengde, ta av broderirammen, og fest deretter broderirammen på nytt slik at de resterende tegnene ("DEF") kan broderes.

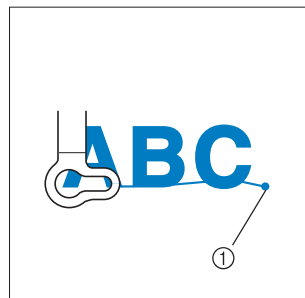

① Slutten på broderiet

9 På samme måte som i trinn 1, velg tegnmønstrene for "DEF".

10 Trykk på  .

11 Trykk på  .

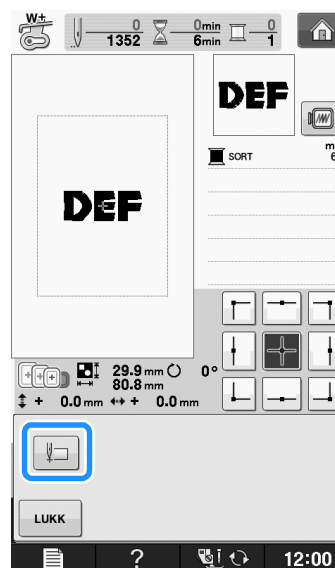

→ Nålen plasseres nederst til venstre på mønstret. Broderirammen flyttes slik at nålen plasseres riktig.

12 Trykk på  .

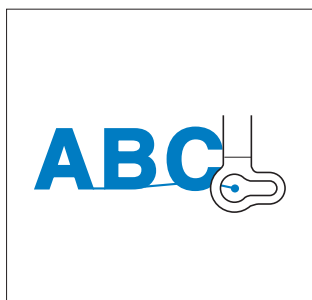

- 13  Bruk for å justere nålen etter slutten på det forrige broderimønsteret.



- 14 Trykk på start/stopp-knappen for å begynne å brodere de gjenværende tegnmønstrene.



Uavbrutt brodering (med en enkelt farge)

Et valgt mønster kan sys med én farge i stedet for flere farger. Maskinen vil nøle men ikke stoppe mellom fargegrinnene, og vil fortsette til hele mønstret er ferdig. Trykk på  for at flerfargegrinnene skal skraveres, og det valgte mønstret vil bli brodert med en enkelt farge i stedet for å skifte farge under broderingen. Trykk på  igjen for å returnere til mønstrets opprinnelige innstillinger.

- * Trykk på  for å vise alle funksjonstastene på skjermen.



→ Trådfargevisningen på skjermen vil bli gråfarget.

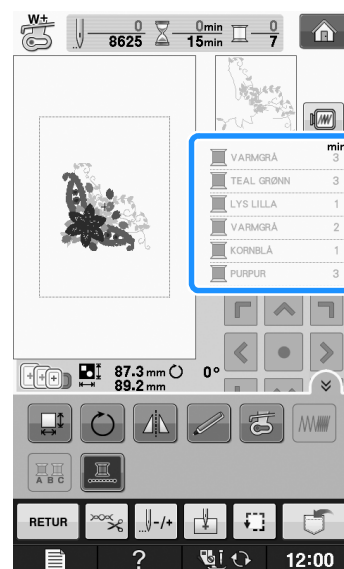

Note

- Selv om uavbrutt brodering  er stilt inn, kan den automatiske trådkuttefunksjonen og trådklippfunksjonen brukes (se side E-32).

SLIK BRUKES MASKINENS MINNEFUNKSJON

Forholdsregler for broderidata

Følg nedenstående forholdsregler ved bruk av andre broderidata enn dem som er opprettet og lagret i denne maskinen.

FORSIKTIG

- Når du bruker andre broderidata enn dine originale mønstre kan tråden brette eller nålen ryke når det sys med en for fin stingtetthet eller ved sying av tre eller flere overlappende sting. I så tilfelle skal du bruke et av dine originale datadesignsystemer for redigering av broderidataene.

■ Broderidatatyper som kan brukes

- Det kan kun brukes broderidatafiler av typen .pes, .phc og .dst sammen med denne maskinen. Hvis du bruker andre data enn dem som er lagret med dine datadesignsystemer eller med maskinen, kan det oppstå feil på broderimaskinen.

■ Typer USB-enheter/-medier som kan brukes

Stingmønsterdata kan lagres på eller hentes fra USB-medier. Bruk medier som oppfyller følgende spesifikasjoner.

- USB-flashdriver (USB-flashminne)
- USB-floppydiskstasjon

Stingmønsterdata kan kun fremkalles.

- USB CD-ROM-, CD-R-, CD-RW-stasjoner

Du kan også bruke følgende typer medier sammen med en USB-minnekortleser/-skriver.

- Secure Digital (SD) Card
- CompactFlash
- Memory Stick
- Smart Media
- Multi Media Card (MMC)
- XD-Picture Card



Bemerk

- Behandlingshastigheten kan variere med mengden lagrede data.
- Visse USB-medier kan ikke brukes sammen med denne maskinen. Se vår nettside for flere detaljer.
- Adgangslampen begynner å blinke når USB-enheten/-mediet er satt i, og det tar 5-6 sekunder for maskinen å gjenkjenne enheten/mediet. (Tiden varierer avhengig av USB-enhet/-medium).



Note

- Bruk en datamaskin til å opprette mapper.
- Bokstaver og tall kan brukes i filnavn. I tillegg, dersom filnavnet ikke har mer enn 8 tegn, vil hele filnavnet vises på skjermen. Hvis filnavnet har mer enn 8 tegn, vises kun de første 6 tegnene, etterfulgt av "~" og et tall som filnavnet.

■ PC-er og operativsystemer med følgende spesifikasjoner kan brukes

- Kompatible modeller:
IBM PC med en USB-port som standardutstyr
IBM PC-kompatibel PC med en USB-port som standardutstyr
- Kompatible operativsystemer:
Microsoft Windows XP, Windows Vista, Windows 7

■ Forholdsregler ved bruk av en PC til opprettelse og lagring av data

- Hvis navnet på broderidatafilen/-mappen ikke kan identifiseres, for eksempel fordi navnet inneholder spesialtegn, blir ikke filen/mappen vist. Hvis dette skjer, må du endre mappe- eller filnavn. Vi anbefaler at du bruker de 26 bokstavene (store bokstaver og små bokstaver), tallene fra 0 til 9, "-", og "_".
- Hvis det velges broderidata som er større enn 30 cm × 20 cm (ca. 12 " × 8 "), vises en melding som spør om du ønsker å rotere mønsteret 90 grader. Selv etter at det er blitt rotert 90 grader, kan ikke broderidata som er større enn 30 cm × 20 cm (ca. 12 " × 8 "). (Alle design må være innenfor designfeltstørrelsen 30 cm × 20 cm (ca. 12" × 8 ").)
- .pes-filer som er lagret med et antall sting eller antall farger som overstiger de angitte grenser, kan ikke vises. Det kombinerte designet kan ikke overskride 500 000 sting eller 125 fargeskifter (omtrentlige verdier som avhenger av total størrelse og design). Bruk en av våre designprogrammer til å redigere broderimønstre slik at de passer til denne spesifikasjonen.
- Broderidata som er lagret i mapper som er opprettet i USB-medier, kan hentes.

- Ikke opprett mapper i "Flyttbar disk" på en datamaskin. Hvis broderidata lagres i en mappe i "Flyttbar disk", kan ikke maskinen hente disse broderidataene.
- Selv om broderienheten ikke er montert, vil maskinen gjenkjenne broderidata.

■ Tajima (.dst) broderidata

- .dst-data vises i displaybildet med mønsterlisten etter filnavn (det faktiske bildet kan ikke vises). Kun de første åtte tegn i filnavnet kan vises.
- Da Tajima (.dst)-data ikke inneholder spesifikke trådfargeopplysninger, vises de med vår standard trådfareksekfølge. Kontroller visningen, og skift trådfarger etter ønske.

Lagring av broderimønstre i maskinens minne

Du kan lagre broderimønstre du har tilpasset og vil bruke ofte, f.eks. ditt navn, mønstre som er rotet eller har fått endret størrelse, mønstre med endret syposisjon osv. Du kan lagre ca. 1 MB med mønstre i maskinens minne.



Bemerk

- Slå ikke av maskinen når skjermbildet "Lagring pågår..." vises. Da mister du det mønstret du er i ferd med å lagre.



Note

- Det tar noen få sekunder å lagre et mønster i maskinens minne.
- Se side E-48 for informasjon om henting av et lagret mønster.

- 1 Trykk på  hvis det mønstret du vil lagre, vises på broderiskjermbildet.

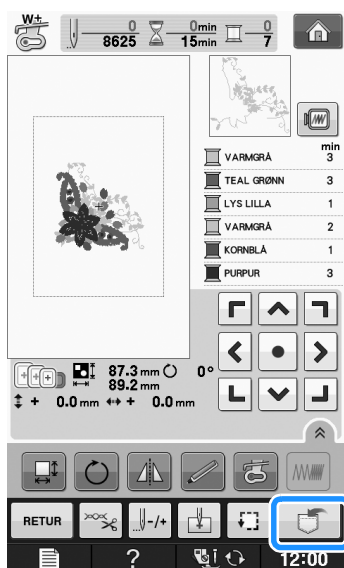

- 2 Trykk på .

- * Trykk på **LUKK** for å gå tilbake til den opprinnelige skjermen uten å lagre.

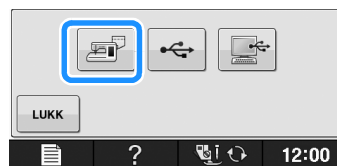

- Skjermbildet "Lagring pågår..." vises. Når mønstret er lagret, vender skjermen automatisk tilbake til det originale skjermbildet.

■ Hvis minnet er fullt

Hvis nedenstående skjermbilde vises er det enten lagret det maksimale antall mønstre, eller det mønster du vil lagre krever så mye minne at maskinen ikke kan lagre det. Hvis du sletter et tidligere lagret mønster, kan du lagre det aktuelle mønster.

- 1 Trykk på **OK**.

- * Trykk på **ANNULLER** for å gå tilbake til den opprinnelige skjermen uten å lagre.

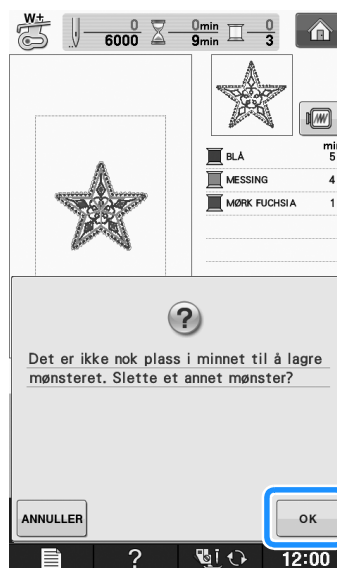

- Maskinen viser de mønstre som er lagret i øyeblikket.

2 Velg det mønstret du vil slette.

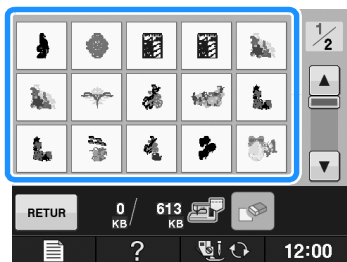

3 Trykk på .

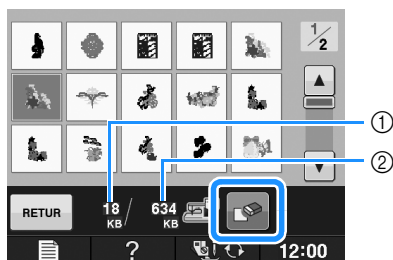

- ① Den mengde minne som brukes av det mønstret som skal slettes
- ② Mengden av minne som skal brukes til å lagre det aktuelle mønstret

4 Trykk på .

- * Trykk på  hvis du ikke vil slette mønstret.



→ Skjermbildet "Lagring pågår..." vises. Når mønstret er lagret, vender skjermen automatisk tilbake til det originale skjermbildet.

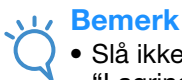

Bemerk

- Slå ikke av maskinen når skjermbildet "Lagring pågår..." vises. Da mister du det mønstret du er i ferd med å lagre.



Note

- Hvis det er tilstrekkelig minne til rådighet etter sletting av mønstret, lagres det mønster du vil lagre automatisk. Hvis det ikke er tilstrekkelig minne til rådighet etter sletting av mønstret, skal du gjenta ovenstående trinn for å slette et annet mønster i maskinens minne.
- Det tar noen få sekunder å lagre et mønster.
- Se side E-48 for mer informasjon om henting av lagrede mønstre.

Lagre broderimønstre på USB-medier

Når du sender broderimønstre fra maskinen til USB-medier, må du sette det medfølgende USB-mediet i maskinens USB-port.

Note

- USB-medier er også tilgjengelige i handelen, men enkelte USB-medier vil kanskje ikke kunne brukes med denne maskinen. Se vår nettside for flere detaljer.
- Avhengig av hvilken type USB-medium du bruker, må du enten sette USB-enheten direkte i maskinens USB-port eller sette USB-medieskriveren/-leseren i maskinens USB-port.
- USB-mediet kan settes inn eller tas ut til enhver tid, unntatt ved lagring eller sletting av et mønster.

1 Trykk på hvis det mønstret du vil lagre, vises på broderiskjermbildet.

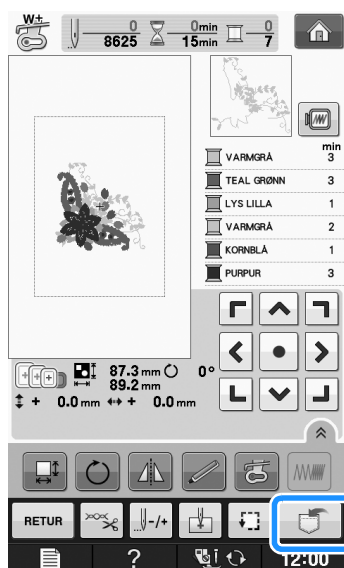

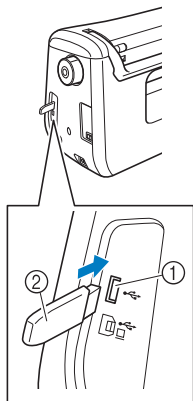
2 Sett USB-mediet i USB-porten på maskinen.

- ① USB-port
② USB-medium

**Bemerk**

- Behandlingshastigheten kan variere med mengde data.
- Sett ikke annet enn USB-medier i USB-porten. USB-mediedriveren kan bli skadet.

3 Trykk på .

- * Trykk på **LUKK** for å gå tilbake til den opprinnelige skjermen uten å lagre.



→ Skjermbildet "Lagring pågår..." vises. Når mønstret er lagret, vender skjermen automatisk tilbake til det originale skjermbildet.

**Bemerk**

- Ikke sett i eller ta ut et USB-medium mens skjermbildet "Lagring pågår..." vises. Du vil miste alle eller deler av mønstrene du lagrer.

Lagring av broderimønstre i PC-en

Symaskinen kan kobles til din PC med hjelp av den medfølgende USB-kabelen, og broderimønstre kan hentes midlertidig fra "Flyttbar disk" på datamaskinen og lagres igjen. Du kan lagre ca. 772 KB med broderimønstre i "Flyttbar disk", men disse lagrede mønstrene vil bli slettet når du slår maskinen AV.

**Bemerk**

- Slå ikke av maskinen når skjermbildet "Lagring pågår..." vises. Da mister du det mønstret du er i ferd med å lagre.

1 Sett USB-kabelens støpsel i de tilhørende USB-portene på PC-en og maskinen.**2** Slå på datamaskinen og velg "Datamaskin (Min datamaskin)".

- * USB-kabelen kan settes i USB-porten på både PC-en og broderimaskinen uansett om de er slått på eller ikke.

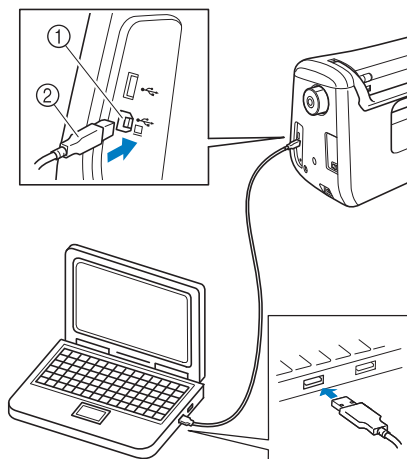

- ① USB-port for PC-en

- ② USB-kontakt

→ "Flyttbar disk"-ikonet vises i "Datamaskin (Min datamaskin)" på datamaskinen.

**Bemerk**

- Pluggene på USB-kabelen kan kun settes i en port i én retning. Sett ikke i støpslet med makt hvis det er vanskelig å sette i. Kontroller retningen på koblingen.
- Se manualen for det aktuelle utstyret for detaljer om USB-portens plassering på PC-en (eller USB-hub).

- 3** Trykk på  hvis det mønstret du vil lagre, vises på broderiskjermbildet.

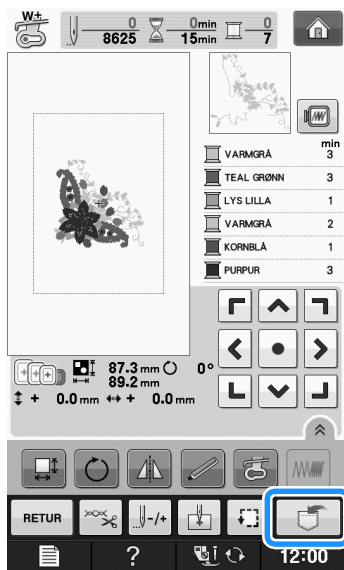

- 4** Trykk på .

- * Trykk på  for å gå tilbake til den opprinnelige skjermen uten å lagre.

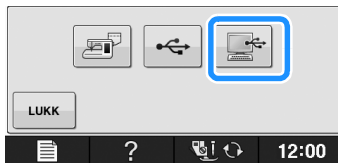

→ Mønstret vil midlertidig lagres i "Flyttbar disk" under "Datamaskin (Min datamaskin)".

- 5** Velg mønstrets .phc-fil på "Flyttbar disk", og kopier filen til PC-en.

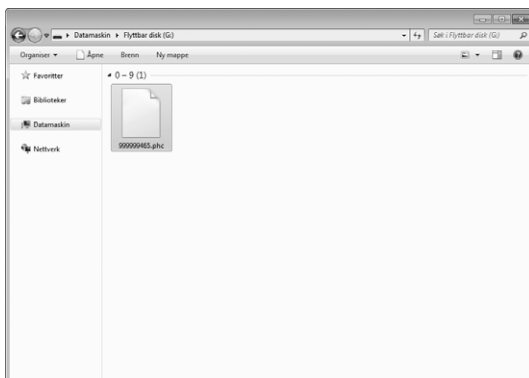

Hente broderimønstre fra maskinens minne

- 1** Trykk på .

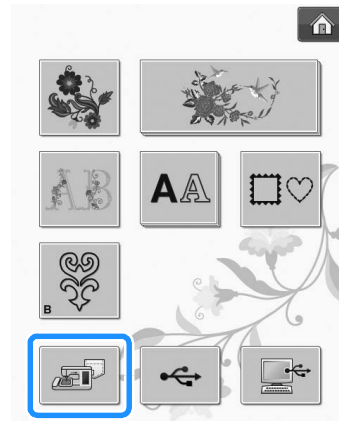

→ Maskinen viser de mønstre som ligger i minnet i øyeblikket.

- 2** Trykk på tasten for det mønster du vil hente.

- * Trykk på  for å gå tilbake til den opprinnelige skjermen.



- 3** Trykk på .

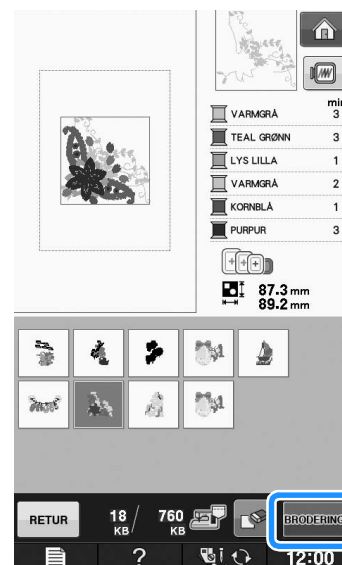

→ Skjermbildet for brodering vises.

Innlesing fra USB-medier

Du kan hente et bestemt broderimønster direkte fra USB-mediet eller fra en mappe i USB-mediet. Hvis mønsteret er i en mappe, sjekk hver mappe for å finne broderimønsteret.



Bemerk

- Behandlingshastigheten kan variere med mengde data.

- 1 Sett USB-mediet i USB-porten på maskinen (se side E-46).

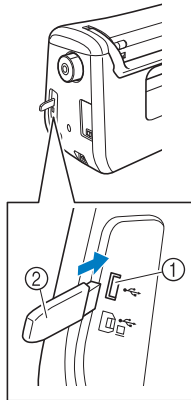

- 1 USB-port
- 2 USB-medium

- 2 Trykk på .



→ Det vises broderimønstre og en mappe i en toppmappe.

- 3 Trykk på  hvis det er en undermappe, for å sortere to eller flere stingmønstre til USB-mediet. Broderimønsteret i undermappen blir vist.

- * Trykk på **RETUR** for å gå tilbake til den opprinnelige skjermen uten å innlese.

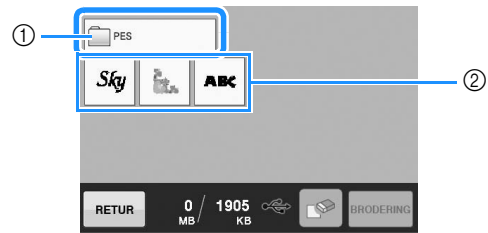

- 1 Mappenavn
 - 2 Mønstre som er lagret på et USB-medium
 - 3 Bane
- * Banen viser den gjeldende mappen øverst på listen. Broderimønstre og undermapper inne i en mappe vises.
 - * Trykk på  for å gå tilbake til forrige mappe.
 - * Bruk datamaskinen til å opprette mapper. Du kan ikke opprette mapper på symaskinen.

- 4 Trykk på tasten for det mønster du vil hente.

- * Trykk på **RETUR** for å gå tilbake til den opprinnelige skjermen.

- 5 Trykk på **BRODERING**.

- * Trykk på  for å slette mønsteret. Mønsteret blir slettet fra USB-mediet.

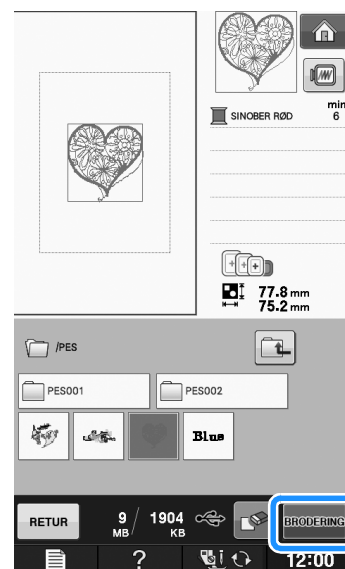

→ Skjermbildet for brodering vises.

Innlesning fra PC-en

- 1 Sett USB-kabelens støpsel i de tilhørende USB-portene på PC-en og maskinen (se side E-47).
- 2 Åpne "Datamaskin (Min datamaskin)" på datamaskinen og gå deretter til "Flyttbar disk".

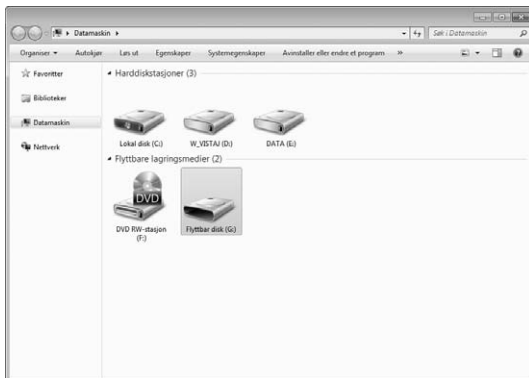

- 3 Flytt/kopier mønsterdataene til "Flyttbar disk".

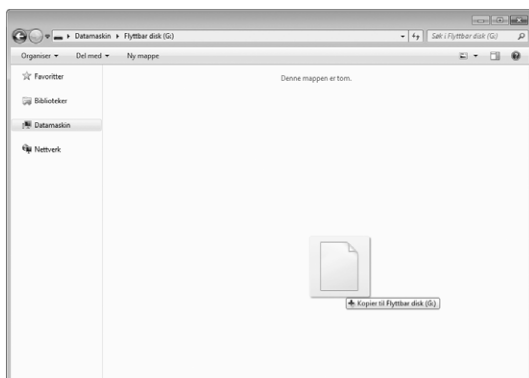

→ Mønsterdataene på "Flyttbar disk" skrives til maskinen.

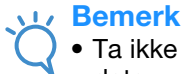

Bemerk

- Ta ikke ut USB-kabelen mens det skrives data.
- Opprett ikke mapper på "Flyttbar disk". Da mappene ikke vises kan mønsterdata i mapper ikke leses inn.

- 4 Trykk på .



→ Mønstrene i PC'en vises på valgskjermbildet.

- 5 Trykk på tasten for det mønster du vil lese inn.

* Trykk på **RETUR** for å gå tilbake til den opprinnelige skjermen.

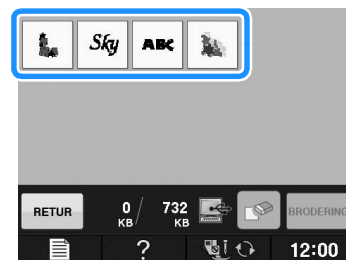

- 6 Trykk på **BRODERING**.

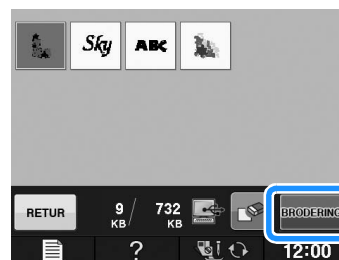

→ Skjermbildet for brodering vises.

BRODERIAPPLIKASJONER

Bruke et rammemønster for å lage en applikasjon (1)

Du kan bruke rammer av samme størrelse og form for å fremstille en applikasjon. Broder ett mønster med rettsøm og ett mønster med satengsting.

- 1 Velg et rammemønster med rettsøm. Broder mønsteret på applikasjonsmaterialet, og klipp det deretter omhyggelig ut langs formens ytterside.

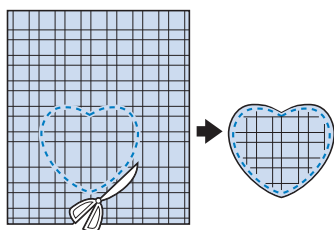
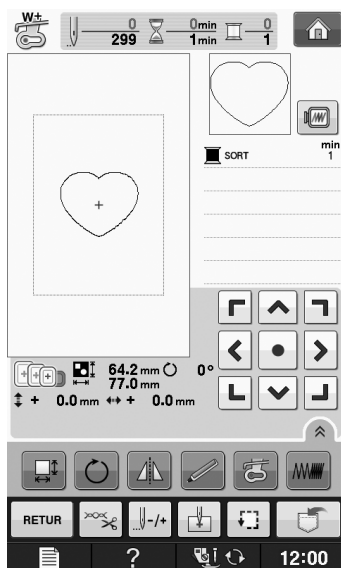

- 2 Broder samme mønster fra trinn 1 på bunnstoffet.

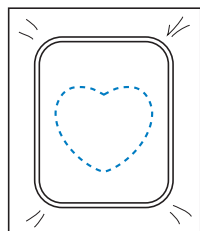

- 3 Ha et tynt lag stofflim eller spraylim på baksiden av den applikasjonen som ble laget i trinn 1. Sett applikasjonen på bunnstoffet så den passer med formen.

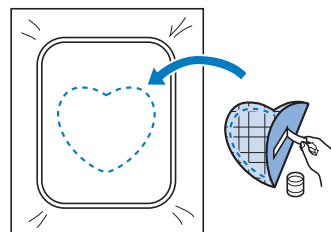

- 4 Velg satengstingrammemønster av samme form som applikasjonen. Broder over applikasjonen og bunnstoffet fra trinn 3 for å lage applikasjonen.

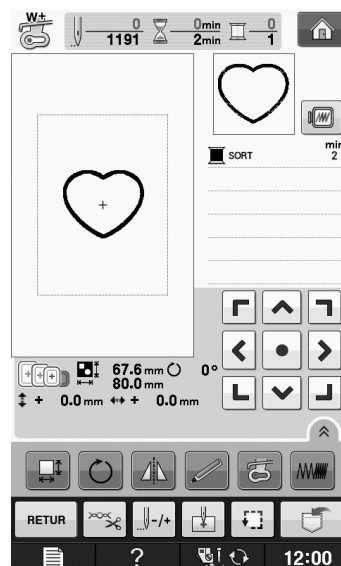

Bemerk

- Hvis du endrer størrelse eller posisjon for mønstrene når du velger dem, skal du notere størrelsen og plasseringen.

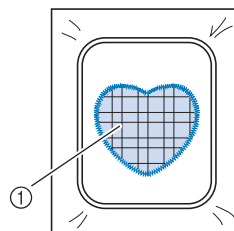

① Applikasjonsmateriale

Bruke et rammemønster for å lage en applikasjon (2)

Dette er en annen metode for fremstilling av en applikasjon med hjelp av broderimønstre. Du behøver ikke skifte stoffet i broderirammen når du bruker denne metode. Broder ett mønster med rettsøm og ett mønster med satengsting.

- 1 Velg et rammemønster med rettsøm og broder mønsteret på bunnstoffet.

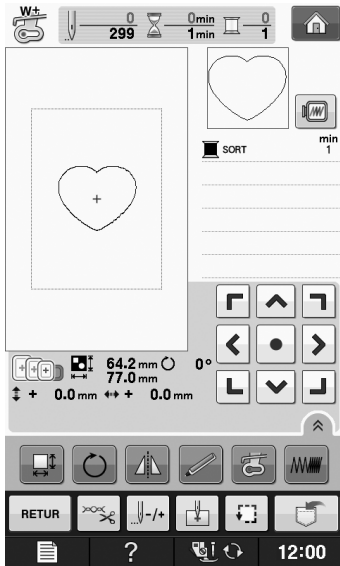

- 2 Legg applikasjonsstoffet over det mønsteret du broderte i trinn 1.

* Applikasjonsstoffet skal dekke stinglinjen helt.

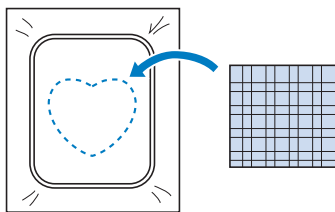

- 3 Broder samme mønster på applikasjonsstoffet.

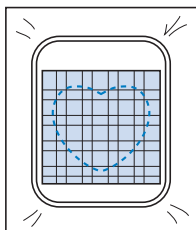

- 4 Fjern broderirammen fra broderienheten, og klipp langs yttersiden av stingene.

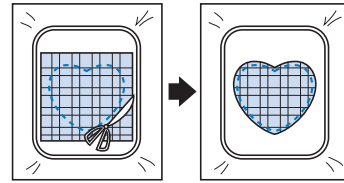

Bemerk

- Ta ikke stoffet ut av broderirammen for å klippe det til. Du må heller ikke trekke i eller skyve på stoffet. Stoffet kan løsne fra rammen.

- 5 Velg satengstingrammemønster av samme form som applikasjonen.

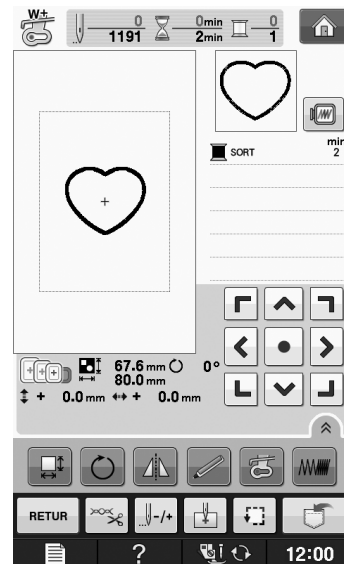

Bemerk

- Skift ikke størrelse og posisjon for mønsteret.
- Hvis du endrer størrelse eller posisjon for mønstrene når du velger dem, skal du notere størrelsen og plasseringen.

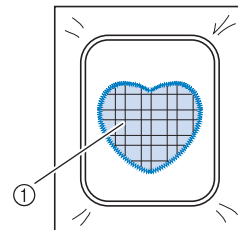

① Applikasjonsmateriale

- 6** Sett broderirammen på broderienheten igjen, og broder satengstingmønsteret for å fremstille en applikasjon.

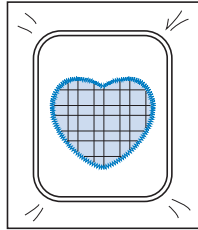

Syng av splittede broderimønstre

Splittede broderimønstre som opprettes med PE-DESIGN Ver.7 eller nyere eller PE-DESIGN NEXT, kan sys. Med splittede broderimønstre blir broderidesign som er større enn broderirammen delt inn i flere deler, som til sammen skaper et sammenhengende mønster etter at alle deler er sydd.

For detaljer om hvordan du oppretter splittede broderimønstre og for mer detaljerte syinstruksjoner kan du se brukerhåndboken som følger med PE-DESIGN Ver.7 eller nyere eller PE-DESIGN NEXT.

Følgende prosedyre beskriver hvordan du leser et splittet broderimønster som vist nedenfor fra et USB-medium, og hvordan det broderes.

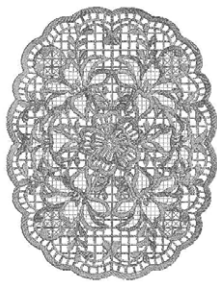

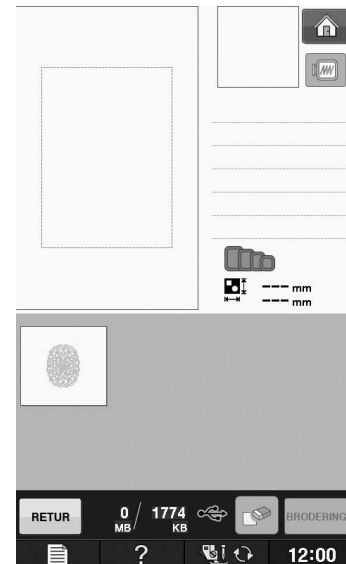

- 1** Koble maskinen til mediet som inneholder det splittede broderimønsteret, og velg det splittede broderimønsteret som skal broderes.

- * For opplysninger om hvordan du henter opp mønstre, se "Valg av mønstre fra broderikort" på side E-7, "Innlesning fra USB-medier" på side E-49, eller "Innlesning fra PC-en" på side E-50.



- Det vises en skjerm der en del av det splittede broderimønsteret kan velges.

- 2** Velg delen  som skal broderes.

- * Velg delene i alfabetisk rekkefølge.
- * Det kan vises maksimalt 12 deler på en side. Hvis det er 13 eller flere deler i mønstret, trykk på  eller  for å vise forrige eller neste side.

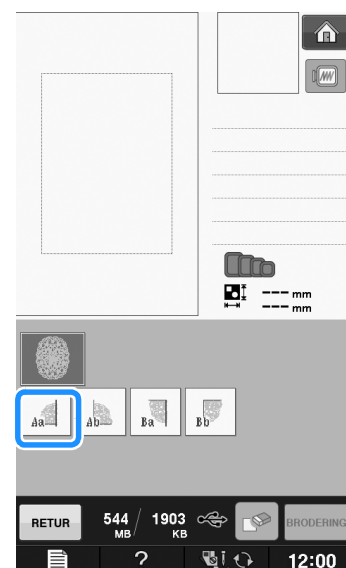

3 Trykk på **BRODERING**.

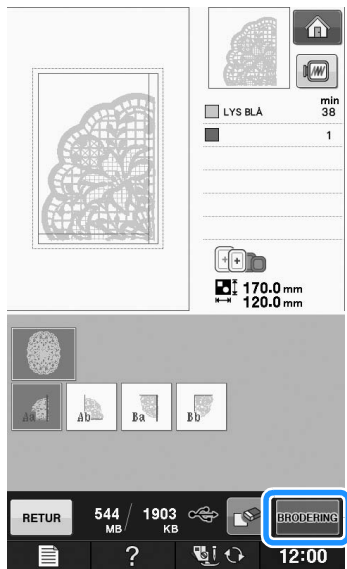

4 Om nødvendig redigerer du mønstret.

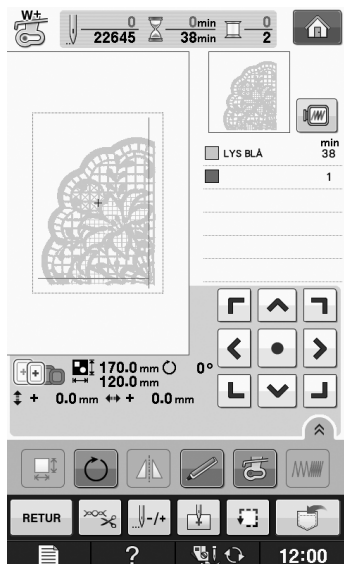

* Du finner mer informasjon under "REVIDERING AV MØNSTERET" på side E-36.

Note

- Mønstret kan roteres 90° til høyre eller venstre når du trykker på .

5 Trykk på start/stopp-knappen for å brodere mønsterdelen.

6 Når broderingen er ferdig, vises følgende skjermbilde. Trykk på **OK**.

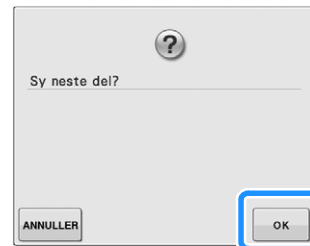

→ Det vises en skjerm der en del av det splittede broderimønstret kan velges.

7 Gjenta trinn **2** t.o.m. **6** for å brodere mønstrets gjenværende deler.



Kapittel 2

Rediger broderi

FORKLARING PÅ FUNKSJONER	57
VALG AV MØNSTRE FOR REDIGERING	58
Velge broderimønstre/Eksklusivt fra Brother/ Blomsteralfabetmønstre/ramme/spolebroderimønstre.....	59
Valg av alfabetiske tegnmønstre.....	59
REDIGERING AV MØNSTRE	61
■ Tastefunksjoner	62
Flytting av mønstret	63
Rotasjonstast	63
Endring av mønstrets størrelse	63
Sletting av mønstret	63
Vise mønstre forstørret 200 % på skjermen.....	63
Endring av konfigurasjonen av tegnmønstre.....	64
Endre tegnmellomrom	64
Redusere mellomrom mellom tegn	65
Skille kombinerte tegnmønstre	65
Endring av fargene for hvert bokstavtegn i et mønster.....	66
Brodere sammenhengende tegn	67
Endring av trådfargen	67
Opprette en brukertilpasset trådtabell	68
■ Tilføelse av en farge i den brukertilpassede trådtabellen fra listen	69
■ Tilføelse av en farge i den brukertilpassede trådtabellen fra listen	70
■ Henting av data i brukertilpasset trådtabell fra USB-medier	70
Velge en farge fra den brukertilpassede trådtabellen	71
Design av gjentatte mønstre	72
■ Syng av gjentatte mønstre	72
■ Gjentaelse av et enkelt element i et gjentatt mønster.....	74
■ Fargesortere gjentatte mønstre.....	75
■ Tildele trådmerker	75
Brodere mønsteret flere ganger	76
Duplisere et mønster	78
Etter redigering	79
KOMBINERE MØNSTRE	80
Redigere kombinerte mønstre	80
■ Velge kombinerte broderimønstre.....	82
Syng av kombinerte mønstre.....	83
FORSKJELLIGE BRODERIFUNKSJONER	84
Uavbrutt brodering (monokrom - med en enkelt farge)	84
Tråkle broderi	84
SLIK BRUKES MASKINENS MINNEFUNKSJON	85

FORKLARING PÅ FUNKSJONER

Med "Rediger broderi"-funksjonene kan du kombinere broderimønstre og tegnmønstre, endre mønstrenes størrelse, rotere mønstre og utfør mange andre redigeringsfunksjoner. Denne maskinen kan utføre de 9 nedenstående funksjoner.

■ Kombinere mønstre

Det er lett å lage kombinasjoner av broderimønstre, rammer, alfabet, mønstre fra maskinens hukommelse, mønstre fra separat solgte broderikort og mange andre mønstre.

■ Flytte mønstre

Du kan endre posisjonen for mønstre innenfor broderiområdet på 30 cm x 20 cm (ca. 12" x 8") og kontrollere posisjonen på skjermen.

■ Rotere mønstre

Du kan rotere mønstrene 1 grad, 10 grader eller 90 grader av gangen.

■ Forstørre eller redusere mønstre

Du kan gjøre mønstrene større eller mindre.

- Denne funksjon er ikke mulig med alle mønstre.

■ Danne speilbilder

Du kan lage vannrette speilbilder.

- Denne funksjon er ikke mulig med alle mønstre.

■ Endre mellomrommet mellom bokstavene

Du kan øke eller redusere mellomrommet mellom bokstavene i kombinerte mønstre.

■ Endre alfabetets utseende/layout

Du kan endre layouten for tegnene til en buet linje, diagonal osv. Der er 6 valgmuligheter i alt.

■ Endre trådfarger for mønstre



Du kan endre trådfargene for mønstret til dine yndlingsfarger.

■ Danne et gjentatt mønster

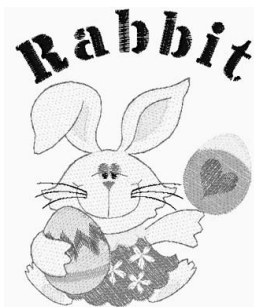
Du kan sette inn kopier av et mønster for å danne et mønster som gjentas i loddrett eller vannrett retning.



VALG AV MØNSTRE FOR REDIGERING

Klargjør maskinen for brodering jfr. instruksjonene på "FØR BRODERING" i "Grunnleggende bruk", og trykk på , deretter på  for å få vist skjermen nedenfor.

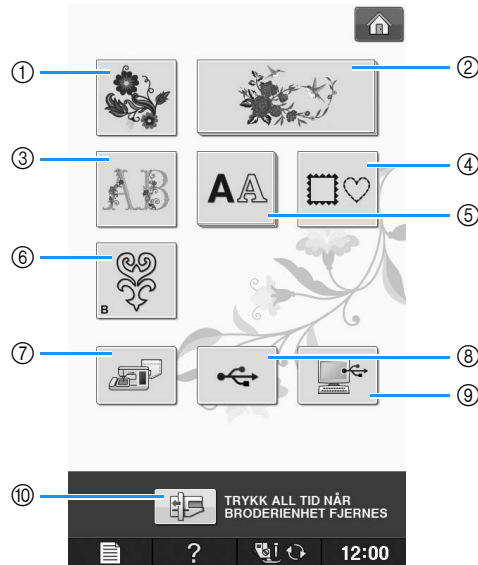

- ① Broderimønstre
- ② Eksklusivt fra Brother
- ③ Blomsteralfabet
- ④ Rammemønstre
- ⑤ Tegnmønstre
- ⑥ Spolebroderimønstre (se "Vedlegg")
- ⑦ Mønstre som er lagret i maskinens minne (se side E-48)
- ⑧ Mønstre som er lagret på et USB-medium (se side E-49)
- ⑨ Mønstre som er lagret på PC-en (se side E-50)
- ⑩ Trykk på denne tasten for å plassere broderienheten for lagring.

Note

- Se "Hurtigguide" for mer informasjon om hver kategoris valgskjerm-bilde.

Velge broderimønstre/ Eksklusivt fra Brother/ Blomsteralfabetmønstre/ramme/ spolebroderimønstre

1 Velg kategori for mønstret.

- * Se "Slik lager du spolebroderier" i "Vedlegg" angående spolebroderimønstre.

2 Trykk på tasten for det mønster du vil redigere.

- * Se side E-4 og E-7 for mer informasjon om valg av mønster.
- Mønstret vises i den øverste del av skjermen.

3 Trykk på .

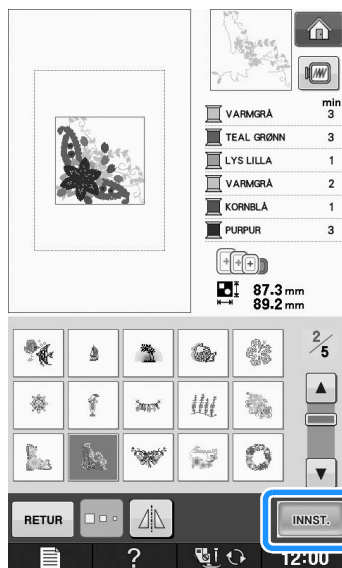

- Det mønster som er valgt til redigering er omgitt av en rød kant i "Rediger broderi"-skjermbildet.

4 Fortsett til "REDIGERING AV MØNSTRE" på side E-61 for å redigere mønsteret.

Valg av alfabetiske tegnmønstre

Når du velger alfabet i "Rediger broderi"-skjermbildet, kan du redigere mønstrets utseende samtidig.

1 Trykk på .



2 Velg skrifttype, og tast deretter inn tegnene. (Eksempel: A B C)

- * Se side E-5 for ytterligere opplysninger om valg av tegn.

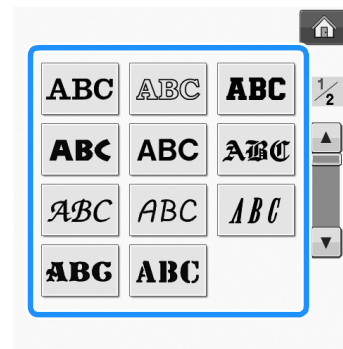



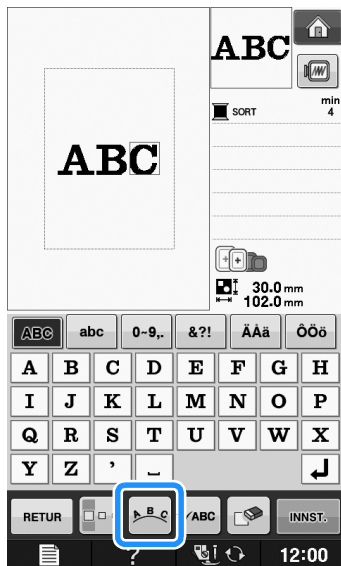

3 Trykk på for å endre mønstrets layout.

- * Hvis tegnene er for små til at du kan se dem, trykk på  for å se alle de inntastede tegnene.







4 Velg layout. (Eksempel:)

Når du velger en bue, må du bruke  og  til å endre buens grad.

- * Trykk på  for å gjøre buen flatere.
- * Trykk på  for å gjøre buen rundere.

Note

- Når du velger ,  og  endres til  og . Du kan øke eller redusere hellingen.

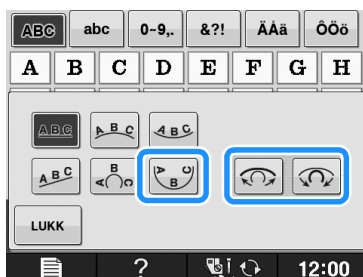

5 Trykk på for å gå tilbake til den opprinnelige skjermen.

6 Når du har foretatt dine valg skal du trykke på .

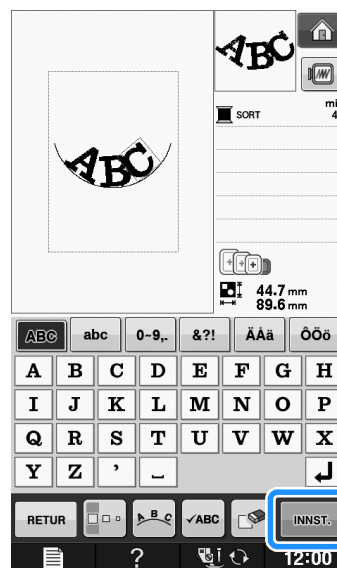

→ "Rediger broderi"-skjermbildet vises.



Bemerk

- Vil du legge til flere linjer, trykker du på .

7 Fortsett til "REDIGERING AV MØNSTRE" på side E-61 for å redigere mønsteret.

REDIGERING AV MØNSTRE

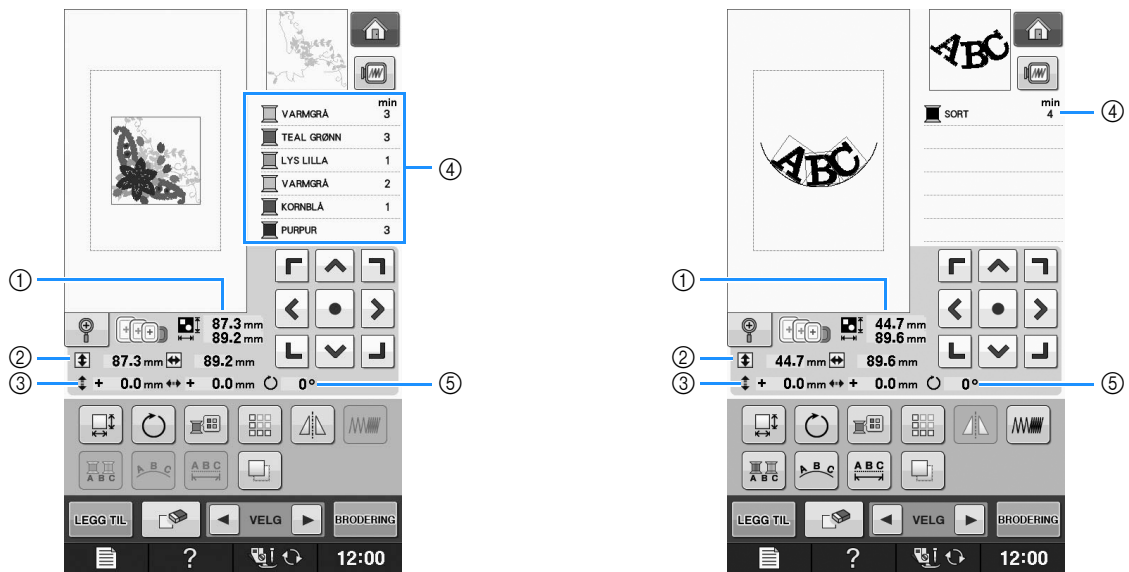

- ① Viser størrelsen på hele det kombinerte mønstret.
- ② Viser størrelsen på det aktuelt valgte mønstret.
- ③ Viser avstanden fra midten av rammen.
- ④ Viser fargesekvenser og tider for hvert trinn i det valgte mønstret.
- ⑤ Viser rotasjonen av mønstret i grader.

Note

- Hvis tasten vises lysegrå, kan du ikke bruke denne funksjon sammen med det valgte mønstret.

■ Tastefunksjoner

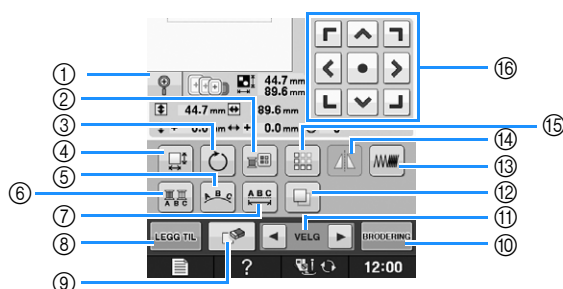

Nr.	Skjerm	Tastnavn	Forklaring	Side
①		Forstørrelsestast	Trykk på denne tasten for å forstørre mønsteret med 200 % på skjermen.	E-63
②		Trådpalettast	Trykk på denne tasten for å endre fargene på det viste mønsteret.	E-67
③		Rotasjonstast	Trykk på denne tasten for å rotere mønsteret. Du kan rotere et mønster 1 grad, 10 grader eller 90 grader av gangen.	E-38
④		Størrelsestast	Trykk på denne tast for å endre mønstrets størrelse. Mønstrene kan forstørres eller reduseres.	E-37
⑤		Oppstillingstast	Trykk på denne tast for å konfigurere et mønster.	E-64
⑥		Flerfargetast	Trykk på denne tast for å skifte farge for de enkelte tegn i et mønster.	E-66
⑦		Tegnavstandstast	Trykk på denne tast for å endre avstanden mellom bokstavene.	E-64
⑧		Legg til-tast	Trykk på denne tasten for å legge til et annet mønster i redigeringsmønsteret.	E-79
⑨		Slettetast	Trykk på denne tast for å slette valgte mønster (mønster som er omgitt av en rød kant).	E-63
⑩		“Brodering”-tast	Trykk på denne tasten for å bringe opp “Brodering”-skjermbildet.	E-79
⑪		Mønstervalgast	Når det er valgt et kombinert mønster kan du bruke disse tastene til å velge en del av mønsteret for redigering.	E-64
⑫		Duplikattast	Trykk på denne tast for å duplisere et mønster.	E-78
⑬		Tetthetstast	Trykk på denne tast for å endre tettheten for ramme- eller alfabet.	E-40
⑭		Tast for vannrett speilvending	Trykk på denne tast for å danne et vannrett speilbilde av det valgte mønsteret.	E-39
⑮		Bordtast	Trykk på denne tast for å lage og redigere et gjentatt mønster.	E-72
⑯		Piltaster (● midtre tast)	Trykk på disse tastene for å flytte mønsteret i pilens retning. (Trykk på for å tilbake stille mønsteret til den opprinnelige plasseringen.)	E-36

Flytting av mønstrer

Du finner mer informasjon om flytting av mønstrer i "Flytting av mønstrer" på side E-36.

Rotasjonstast

Du finner mer informasjon om rotering av mønstrer i "Rotasjonstast" på side E-38.

Endring av mønstrets størrelse

Du finner mer informasjon om endring av mønstrerstørrelsen under "Endring av mønstrets størrelse" på side E-37.

Sletting av mønstrer

Trykk på  for å slette mønstrer fra skjermen.

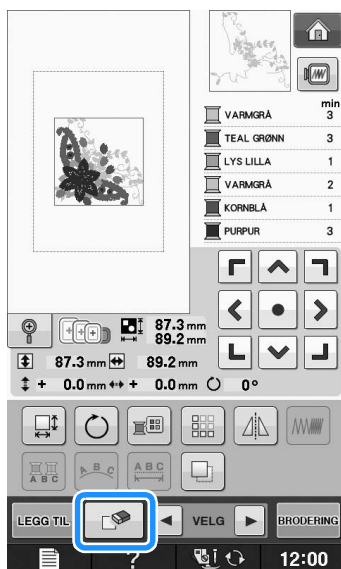

Vise mønstre forstørret 200 % på skjermen

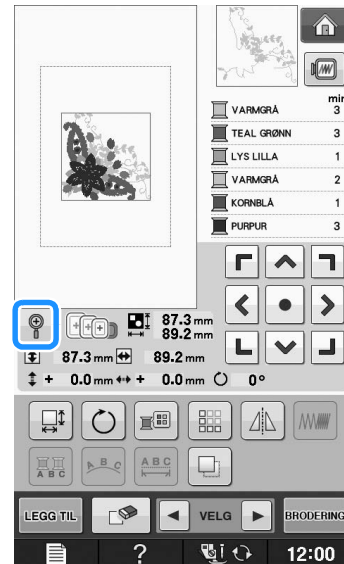

1 Trykk på .

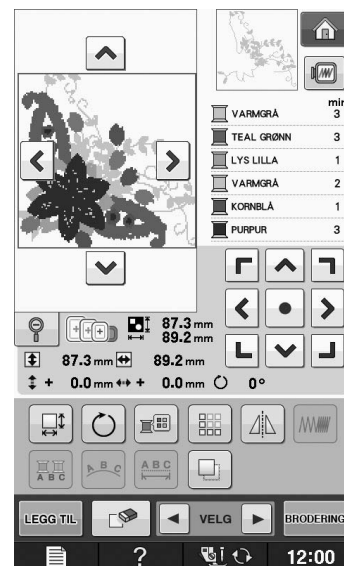

→ Mønstrer forstørres 200 %.

2 Kontroller mønstrer som vises.



→ Bruk     for å bla gjennom visningen i hvilken som helst retning.

3 Du kan tilbake stille mønstrer til normal størrelse (100 %) ved å trykke på .

Endring av konfigurasjonen av tegnmønstre

1 Trykk på .

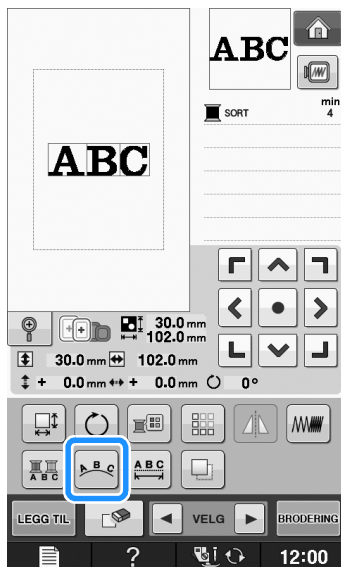

2 Trykk på tasten for den layout du vil brodere.

* Se side E-60 for ytterligere opplysninger om layouttyper.

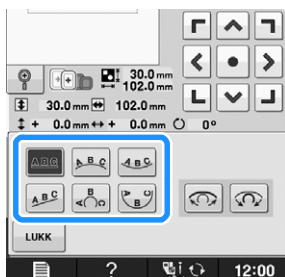



→ Skjermen viser valgt layout.

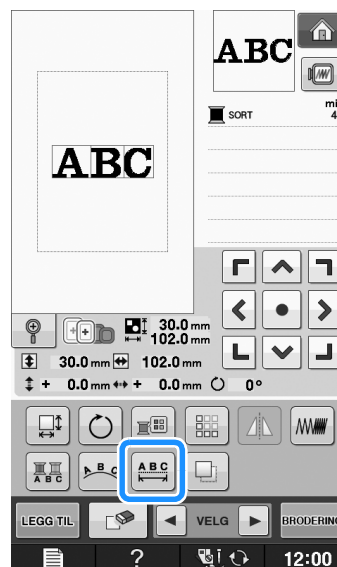

3 Trykk på .

Endre tegnmellomrom

1 Trykk på .



2 Bruk  til å endre avstanden.

- * Trykk på  for å gjøre avstanden mellom tegnene større.
- * Trykk på  for å gjøre avstanden mellom tegnene mindre.
- * Trykk på  for å tilbakestille mønstret til det opprinnelige utseendet.

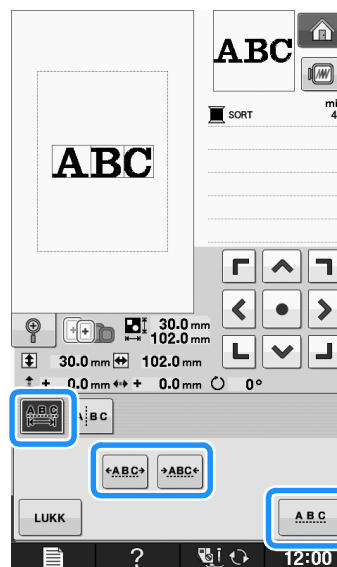

A B C ↔ ABC



3 Trykk på  for å gå tilbake til den opprinnelige skjermen.

Redusere mellomrom mellom tegn

Mellomrommet mellom tegn kan reduseres til 50 % av det smaleste tegnet i gruppen.



Bemerk

- Det anbefales ikke å redigere data og overføre dem til andre maskiner eller maskiner med eldre versjoner. Funksjonene er ikke de samme på andre maskiner, så det kan oppstå problemer.
- Mellomrom mellom tegn kan bare reduseres hvis tegnene er ordnet normalt på en rett linje.

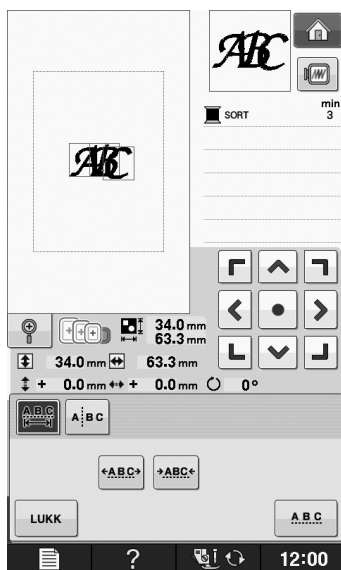
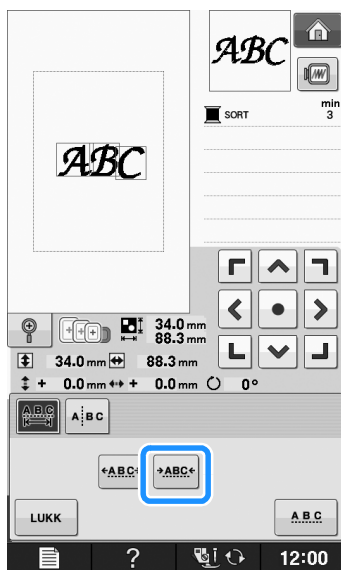

Skille kombinerte tegnmønstre

Kombinerte tegnmønstre kan skilles for å tilpasses tegnmellomrommene eller for å redigere mønstrene separat etter at alle tegnene er angitt.

1 Trykk på .

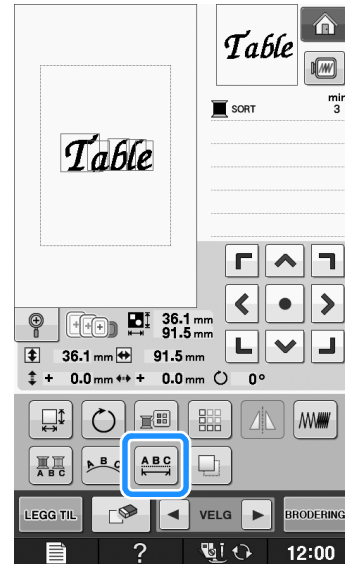

2 Trykk på .

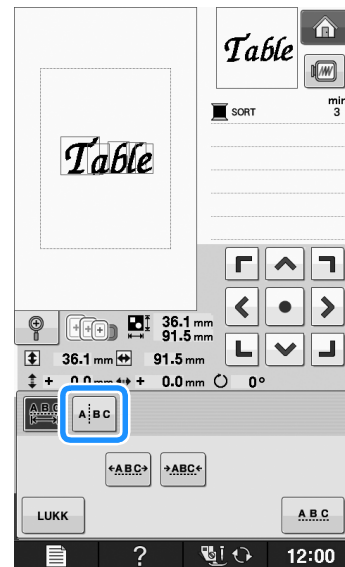

→ Tasten vises som .

- 3** Bruk for å velge hvor mønstret skal skilles, og trykk deretter på for å skille det. I dette eksemplet blir mønstret skilt mellom "T" og "a".

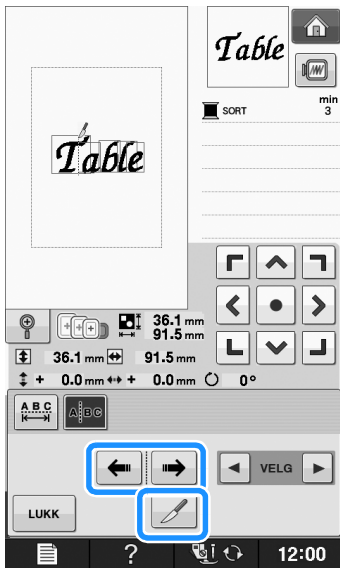

Bemerk

- Et atskilt tegnmønster kan ikke kombineres igjen.

- 4** Bruk for å velge et mønster, og bruk deretter for å justere tegnmellommrommene.

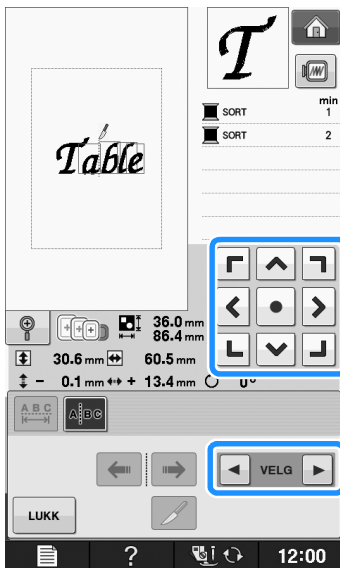

- 5** Trykk på .

Endring av fargene for hvert bokstavtegn i et mønster

- 1** Trykk på slik at du kan tildele en trådfarge til hvert tegn.

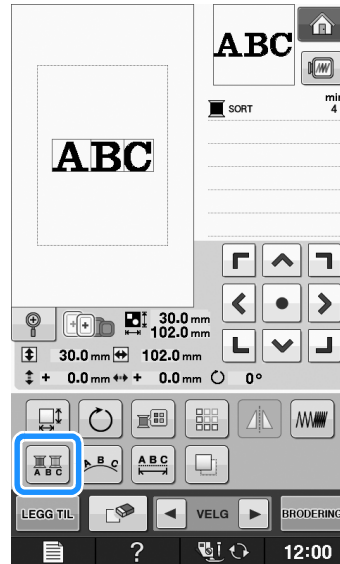

- 2** Bytt tråd for å sy de enkelte tegn i forskjellige farger.

* Trykk på for å endre fargene i syrekkefølgen.

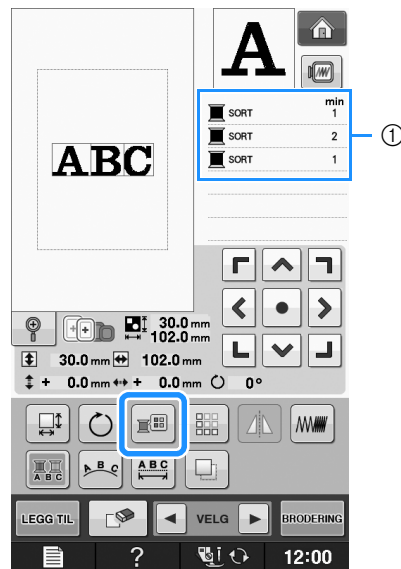

- ① Farge for hvert tegn

Brodere sammenhengende tegn

Du kan brodere sammenhengende tegn, som vist i eksemplet nedenfor, i en enkelt rad hvis mønsteret går utenfor broderirammen.

Du finner mer informasjon om brodering av sammenhengende tegn i "Brodere sammenhengende tegn" på side E-41.

Eksempel: Lenke "DEF" til tegnene "ABC"

A B C D E F

Endring av trådfargen

Du kan endre trådfargen ved å flytte den farge som skal endres opp øverst i syrekkefølgen og velge en ny farge blant trådfargene i maskinen.

1 På skjermen for mønsterredigering, trykk på

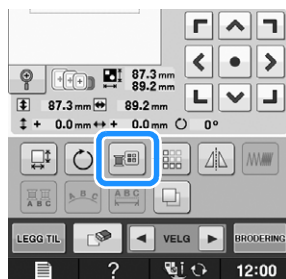

→ Skjermbildet med trådfargepaletten vises.

2 Trykk på eller for å sette den fargen du vil endre øverst i syrekkefølgen.

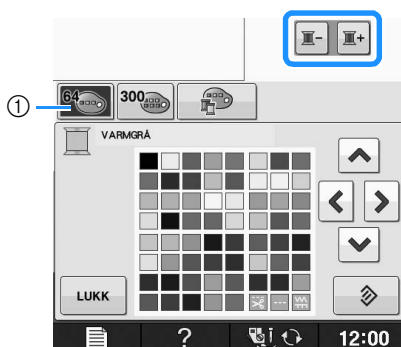

① 64 broderitrådtabell

3 Trykk på for å velge en ny farge fra fargepaletten.

* Trykk på for å gå tilbake til den opprinnelige fargen. Hvis flere farger er endret, setter denne

kommando alle farger tilbake til de opprinnelige farger.

* Du kan velge farger fra fargepaletten ved å berøre dem direkte med berøringspennen.

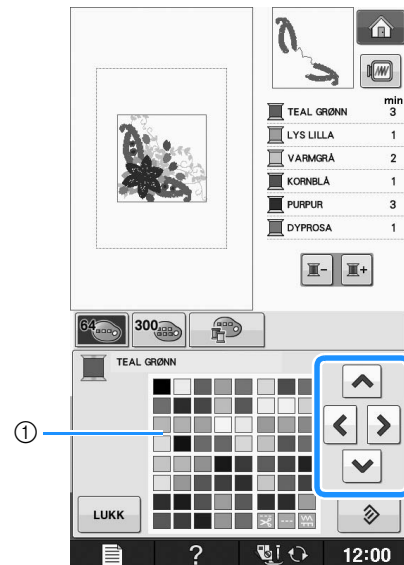

① Fargepalett

→ Den valgte farge vises øverst i syrekkefølgen.

4 Trykk på .

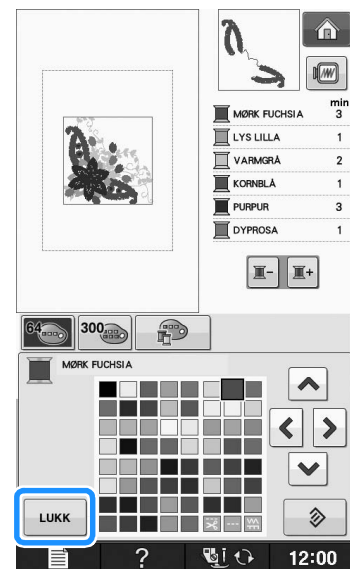

→ Skjermen viser endrede farger.

Note

- "Velge en farge fra den brukertilpassede trådtabellen" på side E-71 for å velge en farge fra den brukertilpassede trådtabellen.

Opprette en brukertilpasset trådtabell

Du kan opprette en brukertilpasset trådtabell som inneholder de farger du oftest bruker. Du kan velge trådfarger fra maskinens omfattende liste over trådfarger med ni forskjellige trådmerker. Du kan velge alle farger og flytte dem til din brukertilpassede trådtabell.

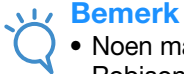

Bemerk

- Noen maskiner har allerede 300 Robison-Anton-trådfarger ekstra i den brukertilpassede trådtabellen. Tabelldata for 300 Robison-Anton-trådfarger kan lastes ned fra nettstedet "<http://solutions.brother.com>".

- På skjermen for mønsterredigering, trykk på og trykk deretter på .

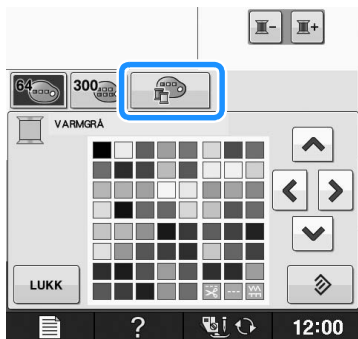

- Bruk til å velge hvor en farge skal settes inn i den brukertilpassede trådtabellen.

- * Du kan velge farger fra den brukertilpassede trådtabellen ved å berøre dem direkte i skjermbildet med berøringspennen.
- * Du kan bla gjennom 100 farger av gangen med hjelp av og i den brukertilpassede trådtabellen.

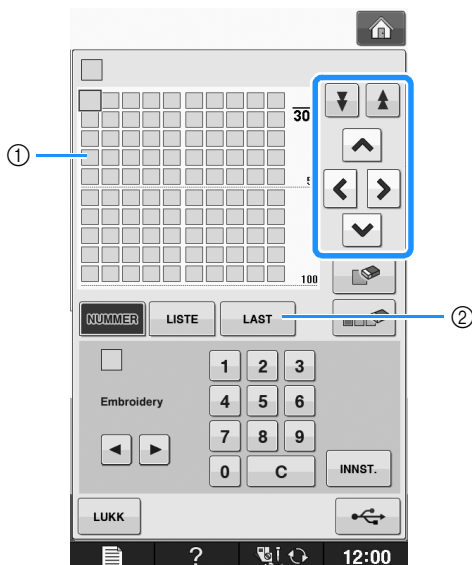

- Brukertilpasset trådtabell
- Trykk på for å tilbakekalle brukertilpassede trådtabelldata (se side E-70)

- Bruk for å velge et av trådmerkene i maskinen.

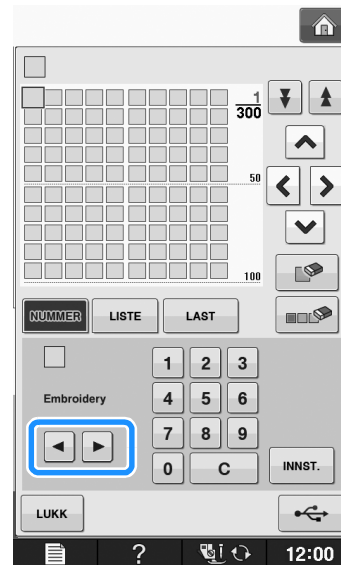

- Bruk for å taste inn de firesifrede numrene for en farge.

- * Hvis du gjør en feil, må du trykke på for å slette det inntastede nummeret og deretter taste inn det korrekte nummeret.

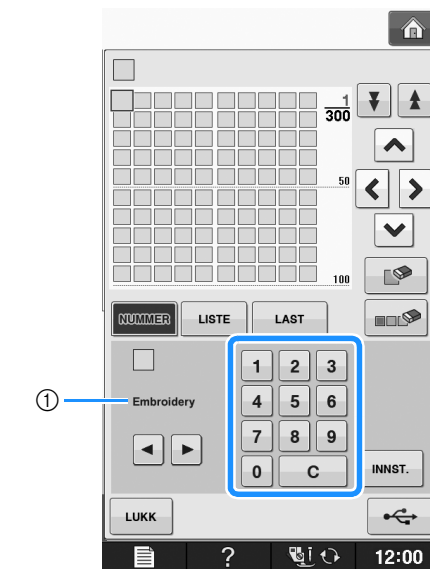

- Trådmerke

5 Trykk på **INNST.** .

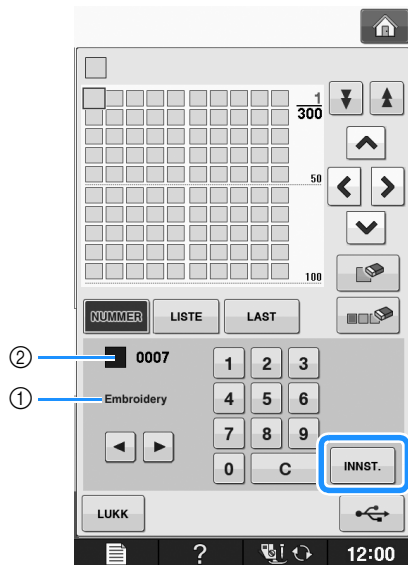



- ① Trådmerke
- ② Angitt trådfargenummer
- Den valgte trådfarge settes inn i den brukertilpassede trådtabellen.

Bemerk

- Hvis det ikke trykkes på **INNST.** , endres ikke trådfargenummeret.

6 Gjenta foregående trinn til alle ønskede trådfarger er angitt.

- * Du kan slette en spesifisert farge fra paletten ved å velge fargens som skal slettes og deretter trykke på  .
- * Trykk på  for å slette alle angitte farger fra paletten.



Bemerk

- Du kan lagre dataene i den brukertilpassede trådtabellen. Se "Tilføyelse av en farge i den brukertilpassede trådtabellen fra listen" på side E-70 for detaljert fremgangsmåte.

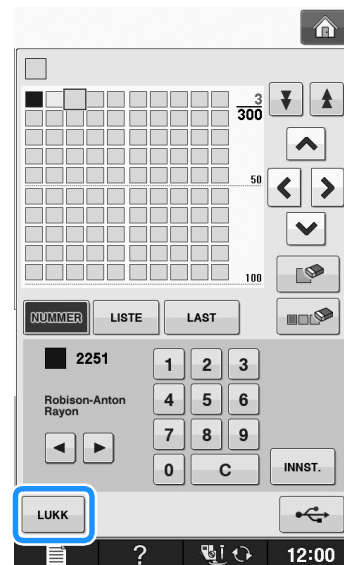
7 Trykk på **LUKK** for å gå tilbake til den opprinnelige skjermen.



■ Tilføyelse av en farge i den brukertilpassede trådtabellen fra listen

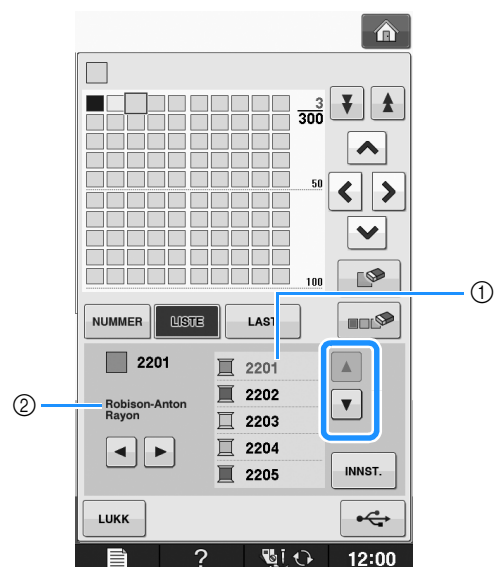

- 1** Gjenta foregående trinn ① t.o.m. ③ på side E-68.
- 2** Trykk på **LISTE** for å få vist trådlisten.
- 3** Bruk   for å velge en trådfarge.



- ① Trådliste
- ② Trådmerke

4 Trykk på **INNST.** .

5 Gjenta foregående trinn til alle ønskede trådfarger er angitt.

- * Du kan slette en spesifisert farge fra paletten ved å velge fargens som skal slettes og deretter trykke på .
- * Trykk på  for å slette alle angitte farger fra paletten.

6 Trykk på **LUKK** for å gå tilbake til den opprinnelige skjermen.

■ Tilføelse av en farge i den brukertilpassede trådtabellen fra listen

Du kan lagre en datafil for brukertilpasset trådtabell til USB-medier.

Bemerk

- Data i brukertilpasset trådtabell kan kun lagres til USB-medier. Du kan ikke lagre data i maskinens minne eller i datamaskinen.
- Data i brukertilpasset trådtabell blir lagret som en ".pcp"-datafil.

1 Trykk på  og trykk deretter på .

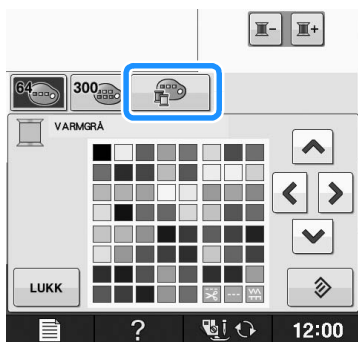

2 Angi de ønskede fargene i den brukertilpassede trådtabellen i samsvar med fremgangsmåten i "Opprette en brukertilpasset trådtabell" på side E-68.

3 Sett USB-mediet i USB-porten på maskinen.

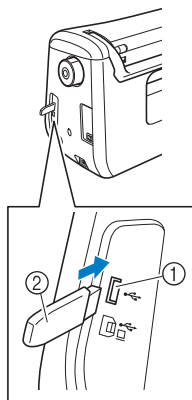

- ① USB-port
- ② USB-medium

4 Trykk på .

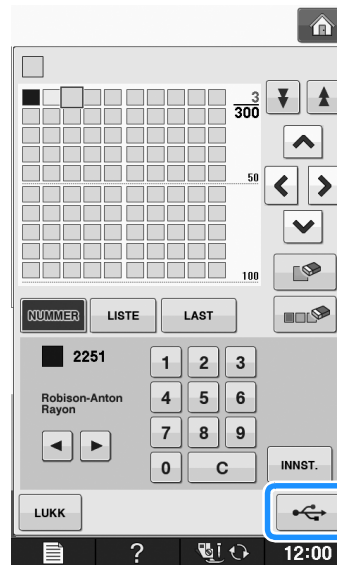

→ Skjermbildet "Lagring pågår..." vises. Når dataene er lagret, vender skjermen automatisk tilbake til det originale skjermbildet.

Bemerk

- Ikke sett i eller ta ut et USB-medium mens skjermbildet "Lagring pågår..." vises. Du vil miste alle eller deler av dataene du lagrer.

■ Henting av data i brukertilpasset trådtabell fra USB-medier

Du kan innlese data i en brukertilpasset trådtabell fra USB-medier.

Bemerk

- Ikke lagre to eller flere ".pcp"-datafiler i USB-medier. Du kan kun innlese data fra én brukertilpasset trådtabell om gangen.

- 1 Sett USB-mediet som inneholder data i en brukertilpasset trådtabell, inni USB-porten.

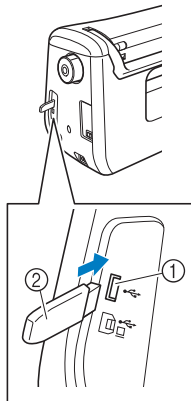

- ① USB-port
② USB-medium

- 2 Trykk på og trykk deretter på .

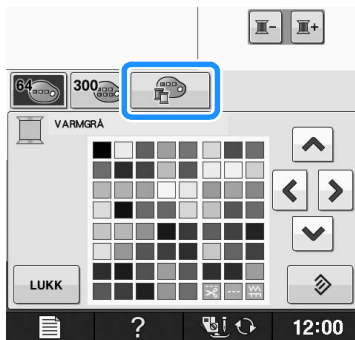

- 3 Trykk på .

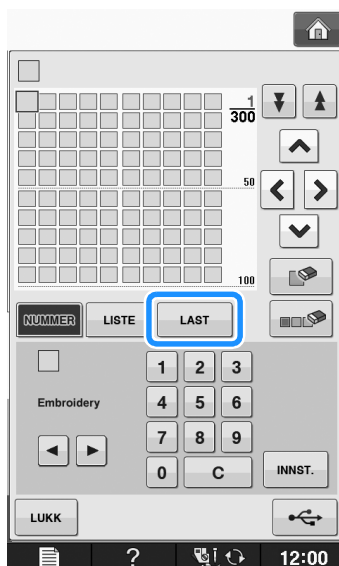

→ Skjermbildet "Lagring pågår..." vises. Når dataene er lastet til maskinen, vender skjermen tilbake til det originale skjermbildet.



Bemerk

- Ikke sett i eller ta ut et USB-medium mens skjermbildet "Lagring pågår..." vises. Du vil miste alle eller deler av dataene du lagrer.

- 4 Den innleste brukertilpassede trådtabellen vises på skjermen.

Velge en farge fra den brukertilpassede trådtabellen

Du kan velge en farge blant de opp til 300 trådfarger du har lagt inn i den brukertilpassede trådtabellen.

- 1 Trykk på .

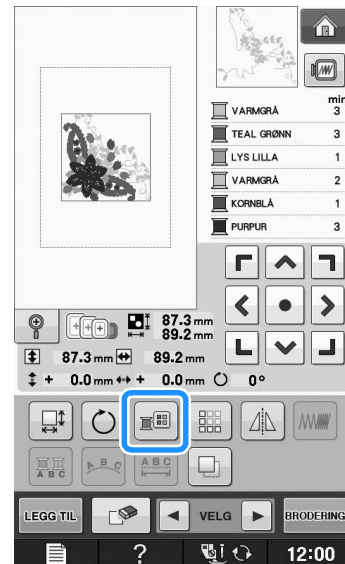

→ Skjermbildet med trådfargepaletten vises.

- 2 Trykk på eller for å sette den fargen du vil endre øverst i syrekkefølgen.

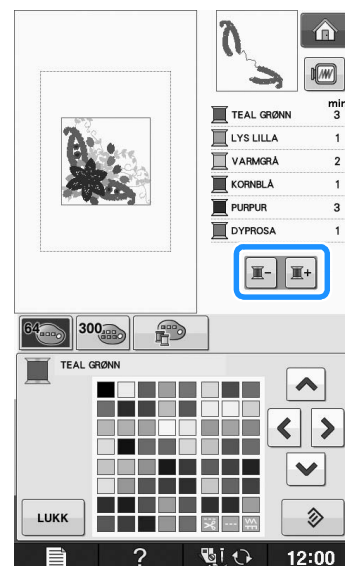

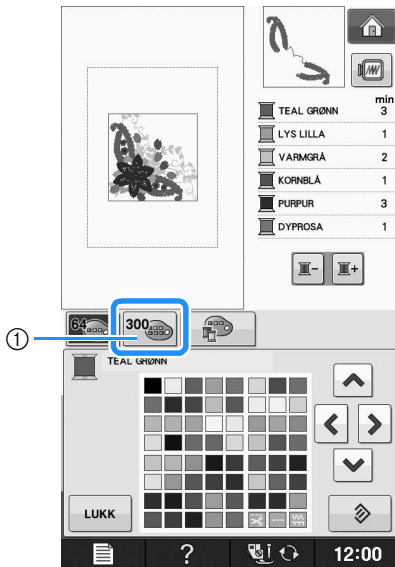

3 Trykk på  .



① Tast for brukertilpasset trådending
 → Den brukertilpassede trådtabellen vises.

4 Trykk på     for å velge ny farge i den brukertilpassede trådtabellen.

- * Bruk  og  for å bla gjennom den brukertilpassede trådtabellen.
- * Trykk på  for å gå tilbake til den opprinnelige fargen.
- * Du kan velge farger fra den brukertilpassede trådtabellen ved å berøre dem direkte i skjermbildet med berøringspennen.

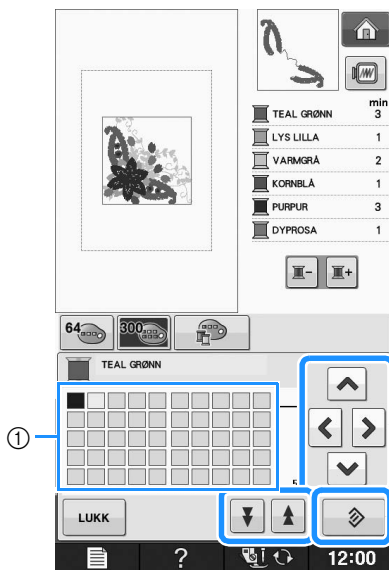

① Brukertilpasset trådtabell
 → Skjermen viser endrede farger.

5 Trykk på  .

Design av gjentatte mønstre

■ Syng av gjentatte mønstre

Med hjelp av bordfunksjonen kan du lage gjentatte mønstre. Du kan også justere mellomrommet mellom mønstrene ved syng av gjentatte mønstre.

1 Velg et mønster, og trykk deretter på  .

2 Trykk på  .

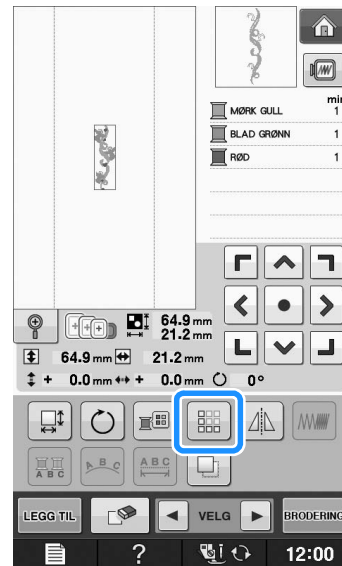

3 Velg retningen som mønsteret skal gjentas i.

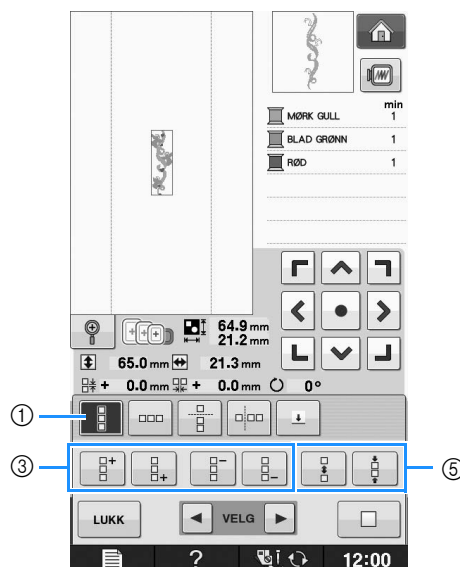

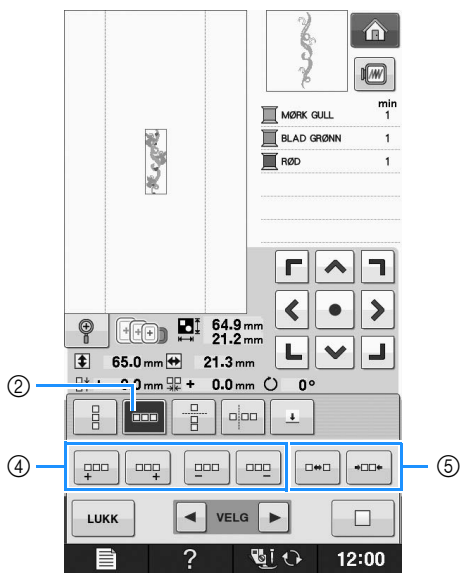

- ① Loddrett retning
 - ② Vannrett retning
 - ③ Gjenta og slette vertikale taster
 - ④ Gjenta og slette horisontale taster
 - ⑤ Mellomromstaster
- Indikatoren for mønsterretning skifter avhengig av den valgte retning.

4 Bruk til å gjenta det øverste mønstret og til å gjenta det nederste mønstret.

- * Trykk på for å slette det øverste mønstret.
- * Trykk på for å slette det nederste mønstret.

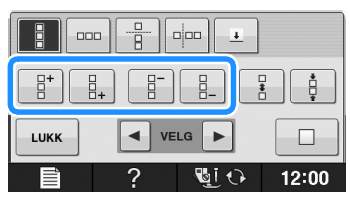

5 Juster avstanden mellom de gjentatte mønstrene.

- * Trykk på for å gjøre avstanden større.
- * Trykk på for å gjøre avstanden mindre.

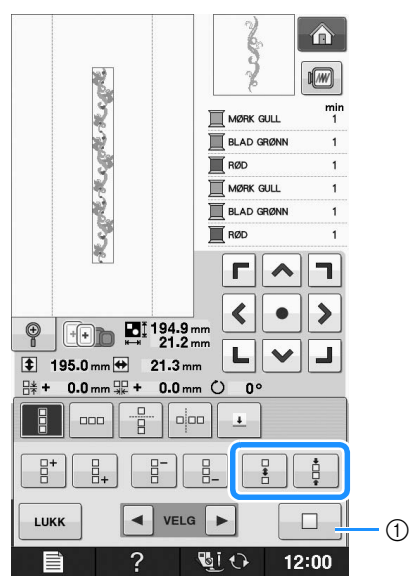

- ① Trykk på for å endre et gjentatt mønster tilbake til et enkelt mønster.

Note

- Du kan kun justere avstanden mellom mønstre i den røde ramme.

6 Fullfør de gjentatte mønstrene ved å gjenta trinn 3 til 5.

7 Trykk på **LUKK** for å avslutte gjentakelsen.

Note

- Hvis det er to eller flere mønstre, grupperes alle mønstre som ett mønster i den røde ramme.

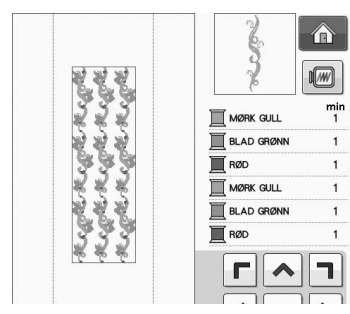

- Når den retning som mønsteret gjentas i endres, grupperes alle mønstre i den røde ramme automatisk som én gjentakelsesenhhet. Trykk på for å endre et gjentatt mønster tilbake til et enkelt mønster. Se følgende avsnitt vedrørende gjentakelse av et enkelt element av et gjentatt mønster.

■ Gjentakelse av et enkelt element i et gjentatt mønster

Ved å bruke funksjonen Klipp kan du velge et element i et gjentatt mønster og gjenta kun dette enkelte element. Denne funksjonen gir deg mulighet til å designe komplekse gjentatte mønstre.

1 Velg den retning som det gjentatte mønster skal klippes i.

- * Trykk på  for å klippe vannrett.
- * Trykk på  for å klippe loddrett.

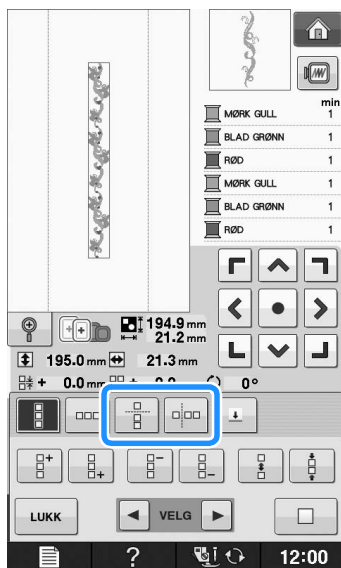

→ Indikatoren for mønsterretning skifter avhengig av den valgte retning.

2 Bruk og for å velge klippelinjen.

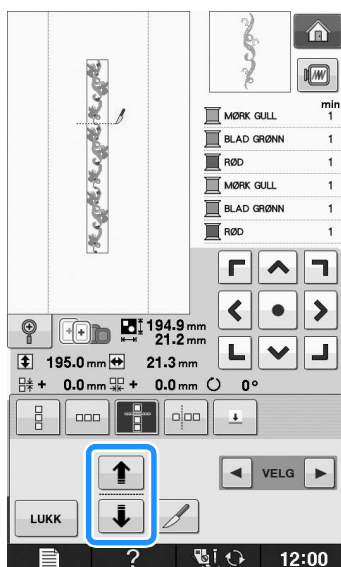

→ Klippelinjen flyttes.

3 Trykk på .

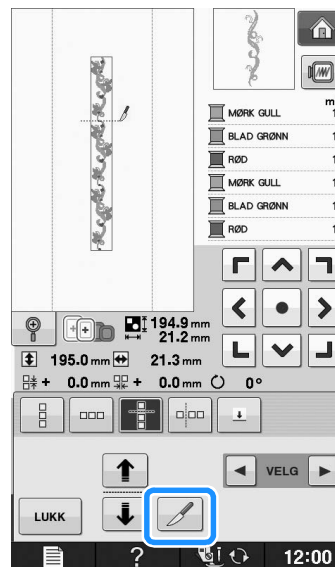

→ Det gjentatte mønster deles opp i separate elementer.

4 Trykk på .

5 Bruk og for å velge det elementet som skal gjentas.

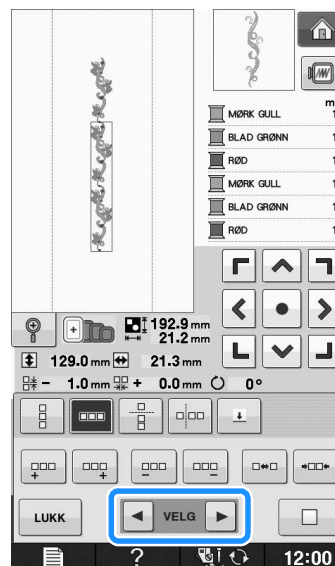

6 Gjenta det valgte element.

7 Trykk på **LUKK** for å avslutte gjentakelsen.

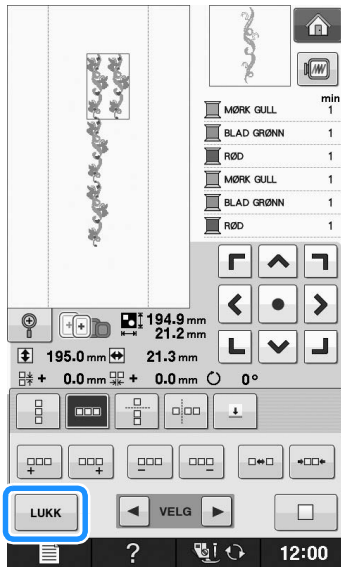

Bemerk

- Når du har klippet et gjentatt mønster i separate elementer, kan du ikke vende tilbake til det opprinnelige gjentatte mønster.
- Hvert element kan redigeres separat på redigerings skjermen. Se "Velge kombinerte broderimønstre" på side E-82.

■ **Fargesortere gjentatte mønstre**

Trykk på **BRODERING** for å endre syrekkefølgen for farger i kombinerte bordbroderimønstre automatisk, slik at de med samme farge kan sys kontinuerlig. Dette gjør det mulig å fortsette å sy uten å bytte overtrd eller endre syrekkefølgen manuelt.



Note

- I kombinerte stingmønstre som inneholder to eller flere bordmønstre, eller andre mønstre som er kombinert med bordmønstre, endres bare syrekkefølgen for bordmønstrene.
- Hvis en gruppe med to eller flere mønstre som bruker bordmønstre, gjentas, endres syrekkefølgen slik at samme farge kan sys kontinuerlig i hvert mønster.

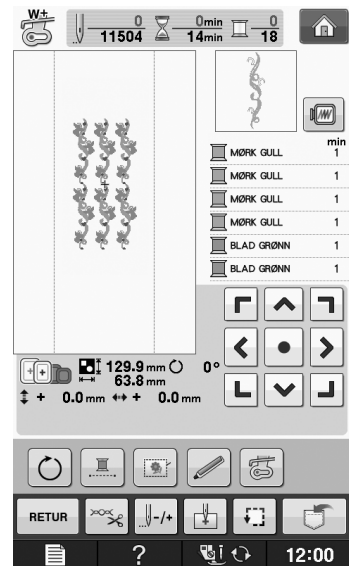
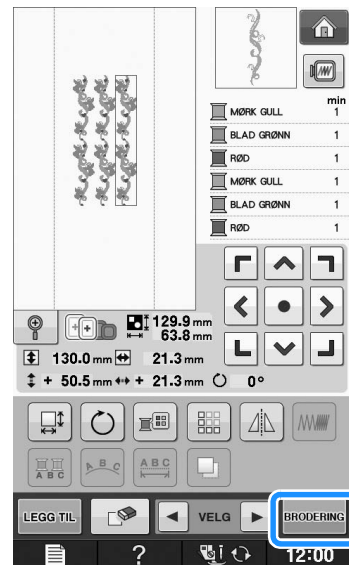

■ **Tildele trådmerker**

Ved å sy trådmerker kan du lett rette inn mønstre når du broderer en serie. Når syingen av et mønster er avsluttet, sys det et trådmerke i form av en pil med den sist anvendte tråd. Ved sying av en serie mønstre, kan du bruke dette pilpunkt til plassering av de etterfølgende design som skal sys.





Note

- Ved gjentatt sying av individuelle mønstre, kan det kun sys trådmerker rundt mønsterets omkrets.

1 Trykk på .

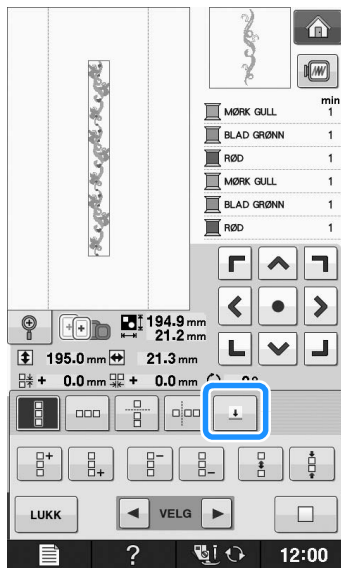



2 Trykk på .

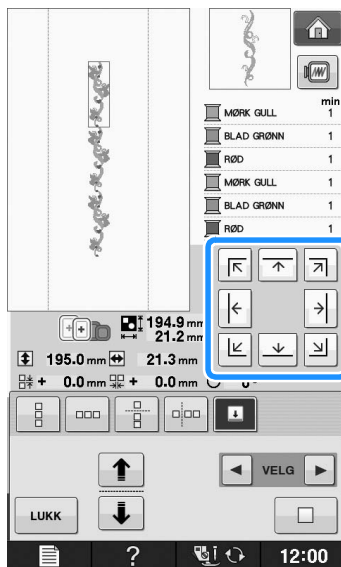

3 Trykk på  for å velge det trådmerket som skal sys.



 **Note**

- Hvis det er to eller flere mønstre, skal du bruke  og  eller  og  for å velge et mønster som du vil markere med trådmerke(r).

4 Trykk på .

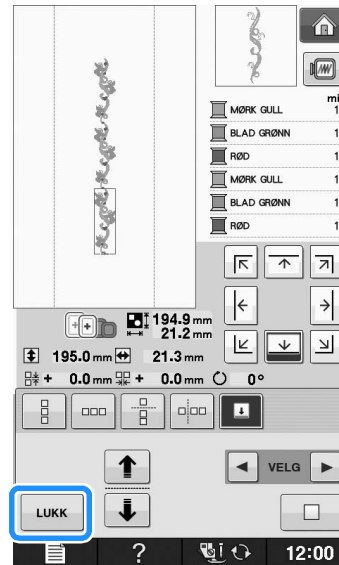

Brodere mønsteret flere ganger

Når du har laget det gjentatte mønsteret, fest broderirammen på nytt og fortsett å sy for det neste mønsteret.

 **Note**

- Med den valgfrie bordrammen kan du enkelt feste stoffet på nytt uten å fjerne broderirammen fra maskinen.

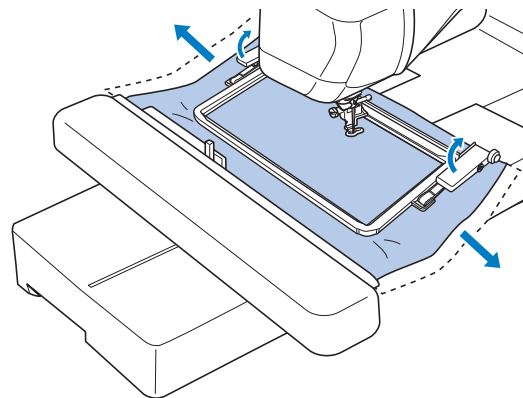

1 Lag det gjentatte mønsteret med trådmerket midt på slutten av mønsteret.

* Se "Tildele trådmerker" på side E-75.

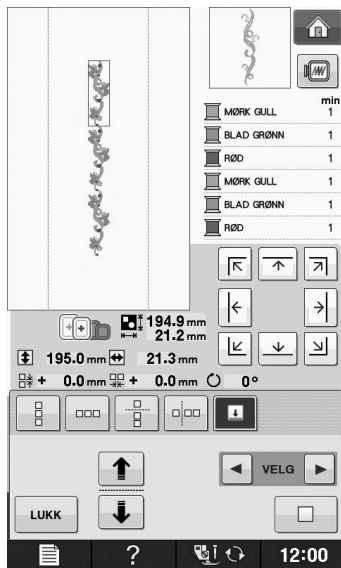

2 Trykk på **LUKK**, deretter på **BRODERING**.

3 Trykk på start/stopp-knappen for å begynne å brodere.

→ Når broderiet er ferdig, sys trådmerket med den siste trådfargen.



4 Demonter broderirammen.

5 Fest stoffet i broderirammen igjen.



Bemerk

• Juster stoffet slik at broderiområdet for neste mønster er innenfor broderiområdet på broderiarket.

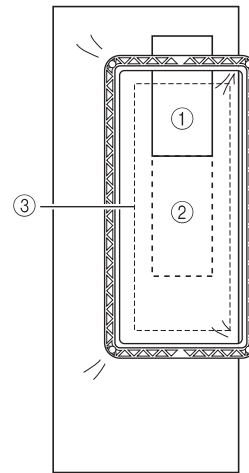

- ① Mønster som broderes først
- ② Posisjon for mønster som broderes etterpå
- ③ Broderiområdet på broderiarket

6 Fest broderirammen til maskinen, og berør

deretter .

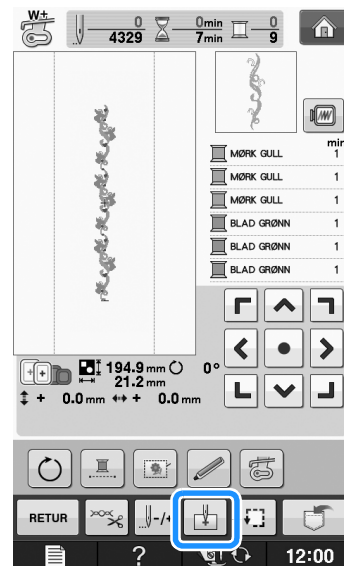

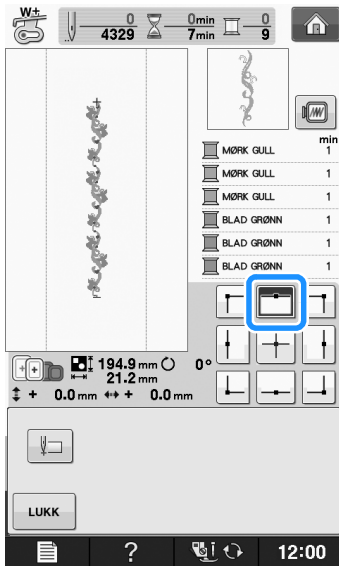

- 7** Trykk på  for å angi startpunktet til midten øverst på mønsteret.

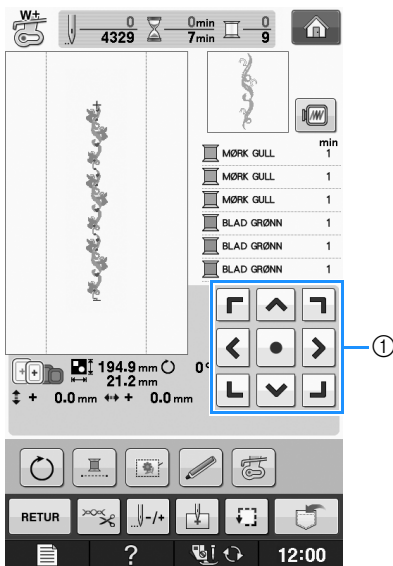

- 8** Berør .

- 9** Trykk på posisjoneringstastene for å flytte broderirammen inntil startpunktet er innrettet etter trådmerket på stoffet.



- ① Posisjoneringstaster
 * Trykk på  for å kontrollere broderiposisjonen.

- 10** Fjern trådmerket.

- 11** Trykk på start/stopp-knappen for å begynne å brodere.

Duplisere et mønster

- 1** Trykk på .

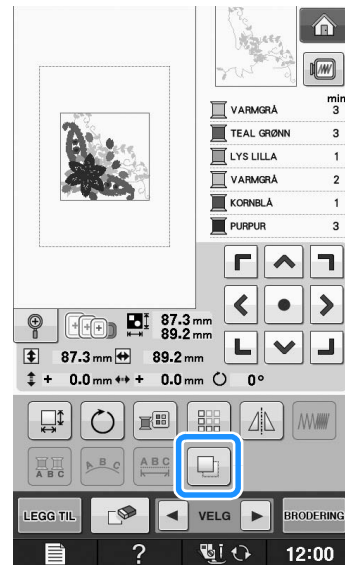

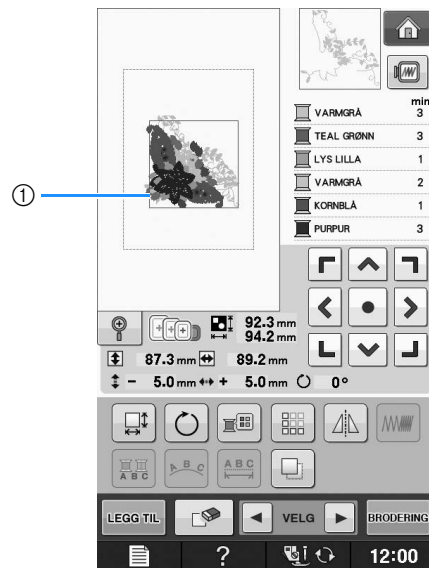

→ Duplikatet plasseres over det opprinnelige mønsteret.



① Duplisert mønster



Bemerk

- Hvis flere mønstre vises på skjermen, dupliseres bare mønsteret som er valgt med  og .
- Flytte og redigere hvert dupliserte mønster individuelt.

Etter redigering

1 Trykk på **BRODERING**.

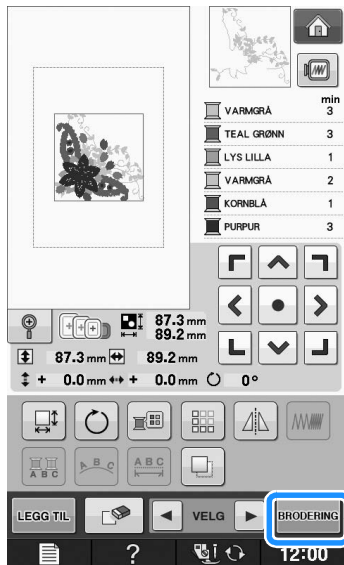

- * Du kan kombinere mønsteret med andre mønstre ved å velge **LEGG TIL** (se side E-80).
- * Se side E-21 vedrørende ytterligere opplysninger om sying av mønstre.



Note

- Hvis du går tilbake til redigeringskjermen etter å ha trykket på **BRODERING**, trykk på **RETUR**.

KOMBINERE MØNSTRE

Redigere kombinerte mønstre

Eksempel: Kombinering av alfabet med et broderimønster og redigering



- 1 Trykk på  for å velge et broderimønster.

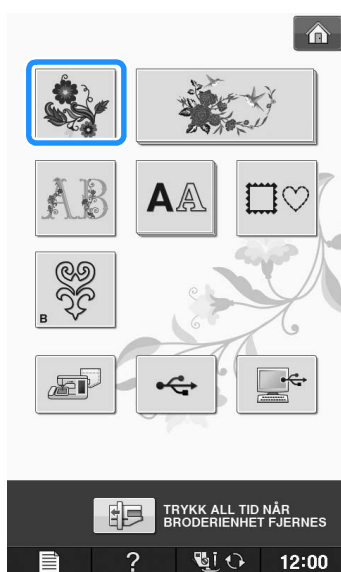

- 2 Velg  .

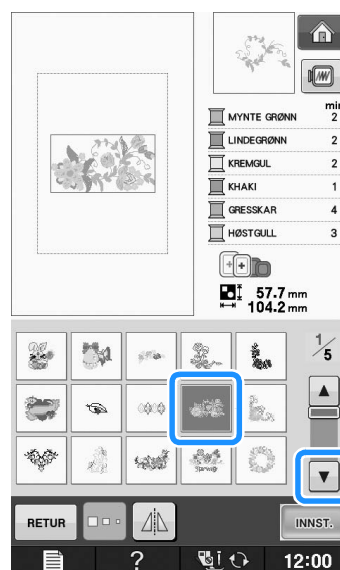

- 3 Trykk på  .

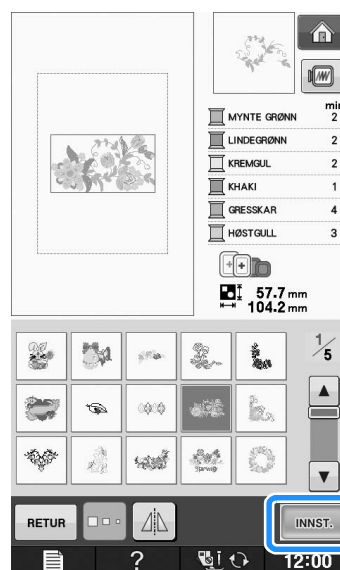

4 Trykk på **LEGG TIL**.

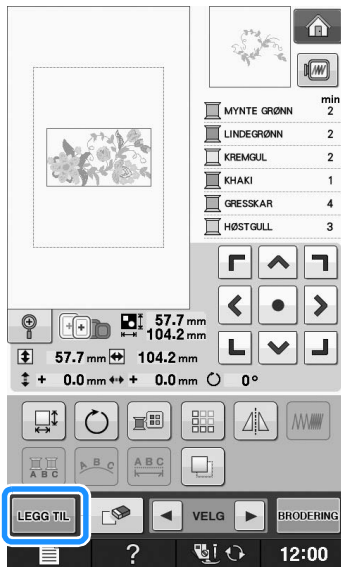

5 Trykk på **AA** for å taste inn bokstavtegn.

- * Trykk på **RETUR** for å gå tilbake til den forrige skjermen.



6 Velg **ABC**, og tast inn "Flower".

- * Etter at du har valgt **F**, trykk på **abc** for å endre tegn størrelsen, og tast deretter inn de resterende tegnene.

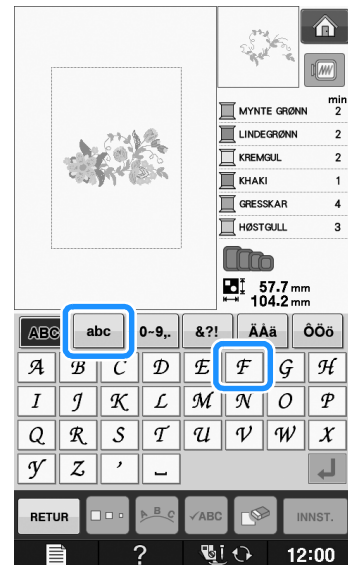

→ De tegn du taster inn vises i midten av displayet.

7 Trykk på **INNST.**.

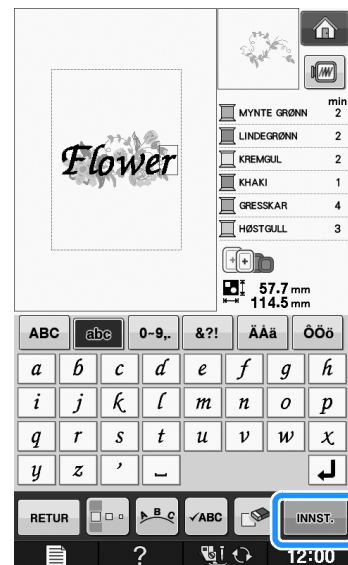

8 Bruk **← →** for å flytte tegnene.

- * Hvis en USB-mus er tilkoblet, kan du dra tegnene med fingeren eller berøringspennen for å flytte dem.

9 Trykk på **ABC** for å endre layout for tegnene. Trykk på **LUKK**.



- * Se side E-64 for nærmere informasjon om endring av layout.

10 Trykk på  for å endre bokstavenes farge.

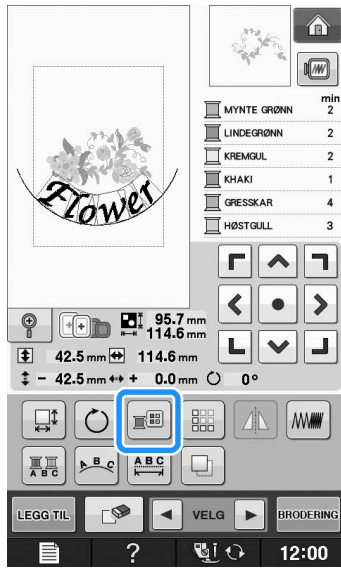
* Se side E-67 for mer informasjon om endring av farge.



 **Note**

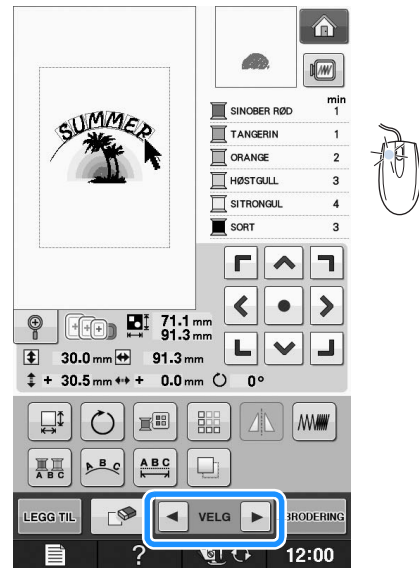

- Bruk  **VELG**  for å velge mønstre som overlapper og ikke kan velges ved å klikke på dem eller berøre dem på skjermen.

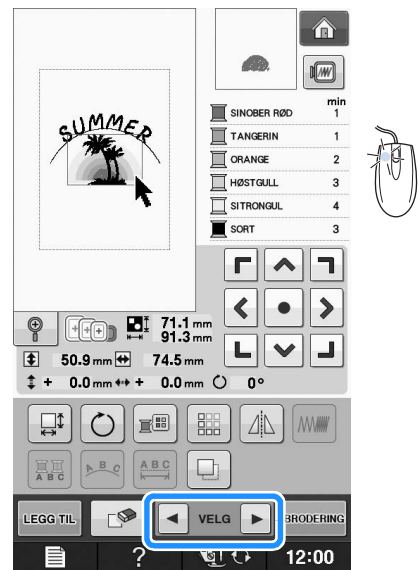
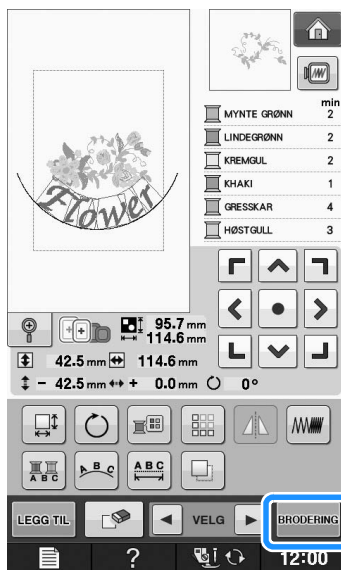

11 Trykk på  når du er ferdig med all redigering.



■ Velge kombinerte broderimønstre

Hvis du har valgt en kombinasjon av flere mønstre, kan du bruke  **VELG**  for å velge mønsteret som skal redigeres. Hvis en USB-mus er tilkoblet, kan du velge mønster ved å klikke på det. Beveg musen slik at pekeren plasseres over ønsket mønster, og klikk deretter med venstre museknapp. Du kan også velge mønstre ved å berøre skjermen direkte med fingeren eller berøringspennen.

Syng av kombinerte mønstre

Kombinerte mønstre broderes i den rekkefølge de er lagt inn. I dette eksempel er broderirekkefølgen som følger:



Bemerk

- Følg anvisningene i “Syng av broderimønstre” på side E-22.

1

Broder  ved å følge

fargerekkefølgen på høyre side av displayet.

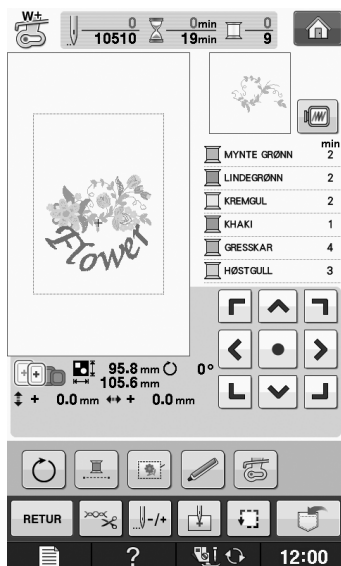

→ Etter at blomstene er brodert, vil markøren [+] flytte seg til “Flower”-delen av mønstret.

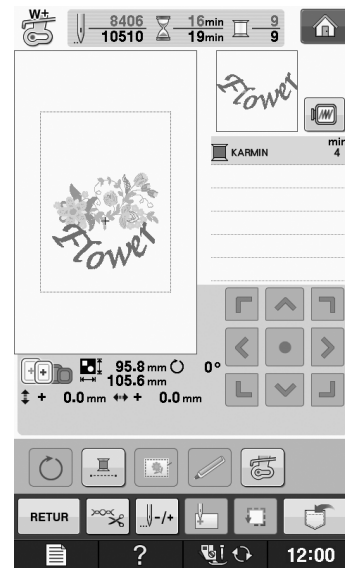

2

Broder .



FORSKJELLIGE BRODERIFUNKSJONER

Uavbrutt brodering (monokrom - med en enkelt farge)

Et valgt mønster kan sys med én farge i stedet for flere farger. Maskinen vil nøle men ikke stoppe mellom fargetrinnene, og vil fortsette til hele mønstret er ferdig. Trykk på  for at flerfargetrinnene skal skraveres, og det valgte mønstret vil bli brodert med en enkelt farge i stedet for å skifte farge under broderingen. Trykk på  igjen for å returnere til mønstrets opprinnelige innstillinger.

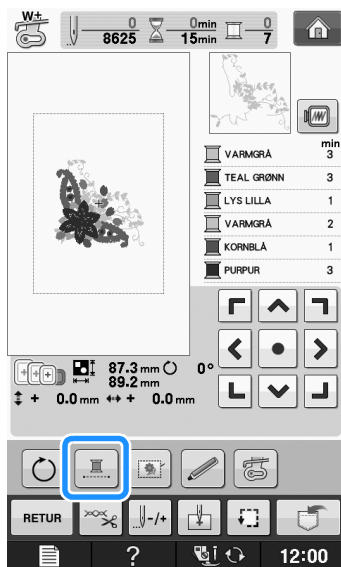

Tråkle broderi

Før brodering kan du sy tråklesting langs ytterkantene av mønstret. Dette er nyttig hvis du broderer på stoffer som det ikke er mulig å stryke eller lime stabiliseringsmateriale på. Hvis du fester stabiliseringsmateriale på stoffet, kan du forhindre at stingene krymper eller mønstret forskyves.

Bemerk

- Det anbefales at du avslutter kombinerings og redigering av mønstret før du velger tråkleinnstilling. Hvis mønstret redigeres etter at du har valgt tråkleinnstillingen, kan tråklingen og mønstret bli feiljustert, og det kan bli vanskelig å fjerne tråklestingene når broderingen er ferdig.

1 Trykk på .

2 Bruk  og  i Tråkleavstand ved brodering-displayet til å angi avstanden fra mønstret til tråklestingene.

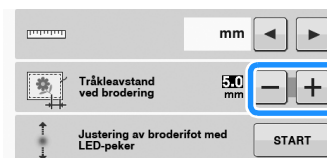

Note

- Jo høyere innstillingen er, desto lengre er tråklestingene fra mønstret.
- Innstillingen vil fortsatt være valgt selv om maskinen slås av.

3 Trykk på  for å gå tilbake til den forrige skjermen.

4 Trykk på .

5 Trykk på  for å velge tråkleinnstillingen.

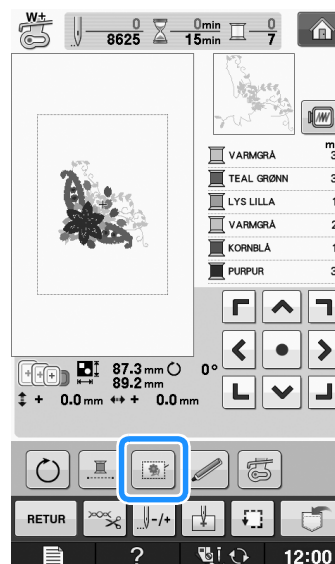

Bemerk

- Trykk på  for å flytte mønstret tilbake til sentrum. Etter å ha valgt tråkleinnstilling, kan du flytte mønstret til ønsket posisjon.

**Note**

- Du kan avbryte ved å trykke på .

→ Tråklengen legges til på begynnelsen av syrekkefølgen.

6

Trykk på start/stopp-knappen for å begynne å brodere.

7

Fjern tråklestingene når broderingen er ferdig.

**E
2**

Rediger broderi

SLIK BRUKES MASKINENS MINNEFUNKSJON

På samme måte som ved broderimønstre i kapittel 1 kan du lagre og hente redigerte broderimønstre i maskinens minne, en PC eller USB-medier. Se de relevante avsnitt i kapittel 1 vedrørende lagring og hentning av broderimønstre, og følg de samme prosedyrer for å lagre og hente redigerte broderimønstre. Se side E-44 for mer informasjon om minnefunksjonen.



Vedlegg

Denne delen gir viktig informasjon om bruken av denne maskinen. Les denne delen for å finne tips og pekere angående feilsøking samt hvordan du holder maskinen i best mulig driftsmessig stand. I denne delen starter sidenumrene med "A".

Det som vises på skjermen og illustrasjonene av maskinen kan variere noe mellom land eller regioner.

Kapittel1 Slik lager du spolebroderier..... A-2

Kapittel2 Vedlikehold og feilsøking..... A-18

Kapittel 1

Slik lager du spolebroderier

OM SPOLEBRODERIER	3
KLARGJØRE FOR SPOLEBRODERI	3
Nødvendige materialer	3
■ Spolehus og spoledeksel	3
■ Undertråd	4
■ Overtråd	4
■ Nål	4
■ Trykkfot.....	4
■ Stoff	4
Treng av overtråd	4
Klargjøre undertråden.....	5
■ Når det brukes spenning på undertråden	6
■ Når det ikke brukes spenning på undertråden.....	7
LAGE SPOLEBRODERI (SØM)	9
Plassere stoffet og sy	9
■ Feste trådene	11
Spolebroderi med frihåndssøm	11
LAGE SPOLEBRODERI (BRODERI)	12
Velge mønster	12
Begynne å brodere	14
JUSTERE TRÅDSPENNINGEN	16
■ Justere overtrådspenningen.....	16
■ Justere spenningen på undertråden	16
FEILSØKING	17
■ Tråden ble klippet automatisk ved et uhell, og undertråden sitter fast i maskinen	17
■ Korrigere spolens arbeidsspenning	17
■ Undertråden setter seg fast på spenningsfjæren på spolehuset	17

OM SPOLEBRODERIER

Du kan lage nydelige broderier med et tredimensjonalt utseende ved å vikle spolen med middels til kraftig tråd eller bånd som er for tykt til å tres gjennom maskinens nål. Dekortråden eller båndet vil bli sydd på undersiden av stoffet mens du syr med stoffet vendt med vrangsidens opp.

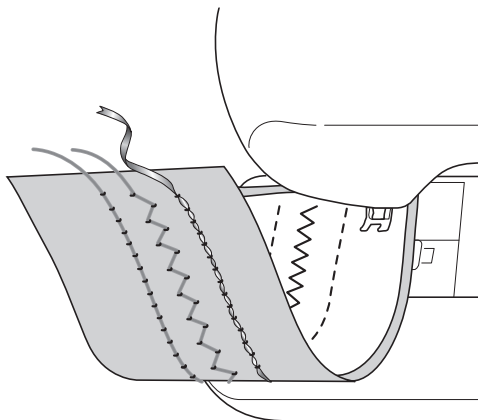

1. Nyttesting

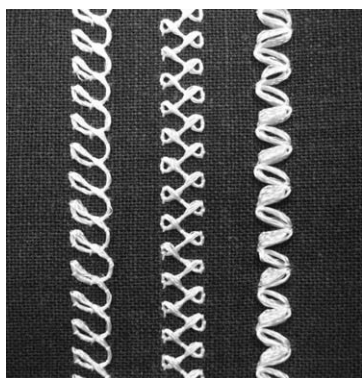

2. Prydsøm

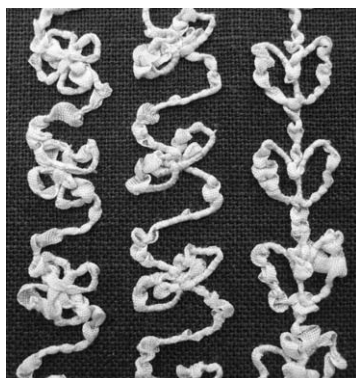

3. Frihåndssøm

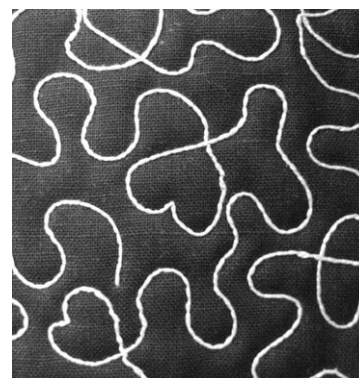

Spolebroderi sys med spolebroderimønstrene som følger med denne maskinen.

KLARGJØRE FOR SPOLEBRODERI

Nødvendige materialer

■ Spolehus og spoledeksel

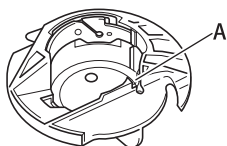

- ① Spolehus (grått)
Det er et hakk som indikeres med bokstaven "A".



- ① Spoledeksel
Det er to små v-formede tapper på baksiden av spoledekslet, indikert med bokstaven "B". Tappene holder spolen på plass slik at den ikke løftes opp mens tykk tråd trekkes gjennom.

■ Undertråd

Vi anbefaler følgende typer tråd for spolebroderi.



Håndbroderigarn nr. 5 eller tynnere eller dekortråd



Elastisk vevd bånd
(Ved brodering anbefales ca. 2 mm
(ca. 5/64"))

<Kun sying>



Finbroderibånd (silke eller
silkelignende materiale) (3,5 mm (ca.
1/8 tomme) eller mindre anbefales)

* Hvis det brukes bredt bånd eller kraftig tråd, anbefaler vi at det sys en prøve med og uten bruk av spolehusspenningen, for å se hva som gir best stingresultat.

Hvis det brukes bredt bånd som 3,5 mm (ca. 1/8"), anbefaler vi at spolehusspenningen ikke brukes. Se Side A-7 for mer detaljerte instruksjoner.

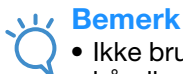

Bemerk

- Ikke bruk tråd som er kraftigere enn håndbroderigarn nr. 5.
- Enkelte typer tråd er ikke egnet for spolebroderi. Husk å sy prøvesting før du begynner å sy på prosjektet.

■ Overtråd

Broderitråd for symaskin (polyestertråd) eller monofilamenttråd (gjennomsiktig nylon). Hvis du ikke vil at overtråden skal synes, anbefaler vi at du bruker gjennomsiktig nylonmonofilamenttråd eller lett polyestertråd (50 wt. eller høyere) med samme farge som undertråden.

■ Nå

Bruk en nå som passer til overtråden og stoffet som brukes. Se "Kombinasjoner av stoff/tråd/nål" på side B-55 og "Brodering trinn for trinn" på side B-56.

■ Trykkfot

Nyttesøm eller prydsøm: Monogramfot "N"



Frihåndssøm:

Frihåndsquiltfot "O" med åpen tupp

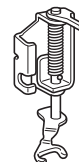

Broderifot "W" eller broderifot med LED-peker "W+"

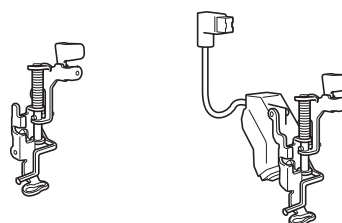

■ Stoff

Husk å sy prøvesting på en prøvelapp med samme tråd og stoff som brukes i prosjektet.



Bemerk

- Syresultatet kan påvirkes av hvilken stofftype som brukes. Før du begynner å sy på prosjektet, husk å sy prøvesting på en prøvelapp med samme stoff som brukes i prosjektet.

Treing av overtråd

1 Sett inn en nå som passer til overtråden og stoffet som brukes.

Du finner mer informasjon om hvordan du setter inn nålen under "BYTTE NÅL" på side B-53.

2 Sett på trykkfoten.

3 Tre maskinen med overtråden.

Du finner mer informasjon om hvordan du trer maskinen under "Treing av overtråd" på side B-44.

Klargjøre undertråden

Før du kan lage spolebroderi må spolehuset skiftes ut med et spolehus som er beregnet på spolebroderi.

Rengjør spolehuset og spolen før du lager spolebroderi.

- 1 Hev nålen og trykkfoten og slå av maskinen.
- 2 Ta av den flate bunnplaten eller broderienheten.
- 3 Ta tak i begge ender av nåleplatedekslet og skyv det mot deg.

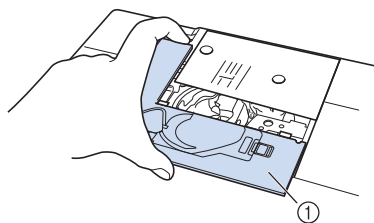

① Nåleplatedekslet

- 4 Ta ut spolehuset.

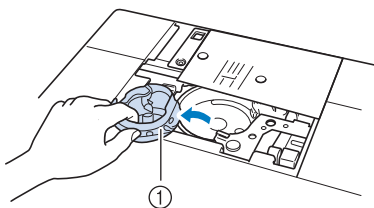

① Spolehus

- 5 Bruk rengjøringsbørsten som er inkludert med maskinen, eller støvsuger til å fjerne lo og støv fra spolen og området rundt.

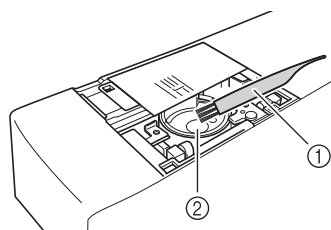

① Børste

② Spole

- 6 Rengjør spolehuset (grått) ved å tørke av det med en myk, lofri klut.
- 7 Sett inn spolehuset slik at ▲-merket på spolehuset er innrettet med ●-merket på maskinen.

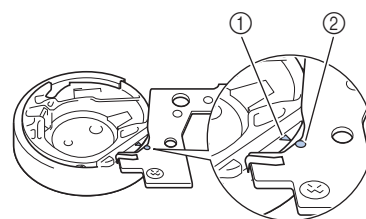
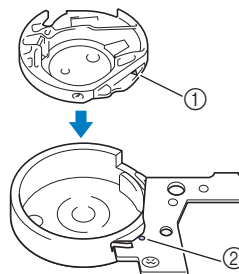

* Innrett ▲- og ●-merkene.

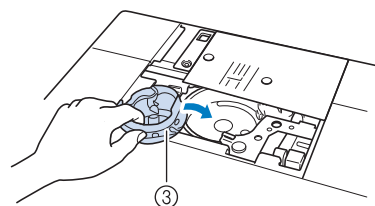

① ▲-merke

② ●-merke

③ Spolehus



Bemerk

- Spolehuset (grått) kan ikke brukes til annen sying enn spolebroderi. Når du har sydd spolebroderi, repeter trinnene i "Klargjøre undertråden" på side A-5 for informasjon om hvordan du fjerner og rengjør spolehuset (grått), og sett deretter inn det vanlige spolehuset igjen.

⚠ FORSIKTIG

- Husk å bruke spesialspolehuset (grått) når du lager spolebroderi. Bruk av andre spolehus kan føre til at tråden floker seg eller maskinen skades.
- Forsikre deg om at spolehuset installeres riktig. Hvis spolehuset settes inn feil, kan tråden floke seg, eller maskinen kan bli skadet.

- 8** Surr en dekortråd rundt spolen for hånd. Når du har viklet spolen slik at den er fylt som vist nedenfor (ca. 80 %), klipper du tråden.



Du finner forholdsregler om vikling av spolen for brodering i trinn **2** i "Velge mønster" på side A-12.

⚠ FORSIKTIG

- Forsikre deg om at spolen som fulgte med maskinen eller en spole som er laget spesifikt for denne maskinen, blir brukt. Hvis det brukes en annen spole kan det føre til personskader eller materielle skader.

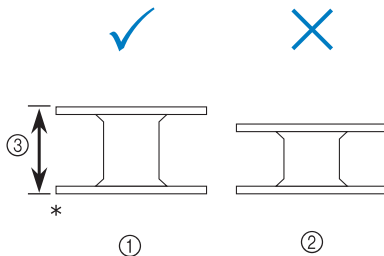

- * Faktisk størrelse
- ① Denne modellen
 - ② Andre modeller
 - ③ 11,5 mm (ca. 7/16")

💡 Bemerk

- Vikle tråden sakte og jevnt rundt spolen.
- For å få best resultater, vikle spolen slik at tråden er jevn og ikke vridd.

- 9** Klipp av trådenden med saks så nært til spolen som mulig.

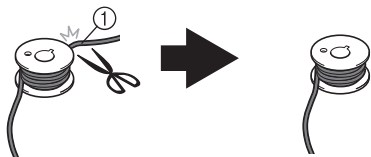

① Begynnelsen på viklet tråd

⚠ FORSIKTIG

- Hvis tråden stikker for langt frem utenfor spolen, kan tråden floke seg, eller nålen kan brette.

- 10** Sett inn spolen med tråd.

Om det skal brukes spenning på undertråden eller ikke, avhenger av hvilken type tråd som brukes.

■ Når det brukes spenning på undertråden

Sett inn spolen i spolehuset slik at tråden vikler seg ut fra venstre side.

Tre så tråden gjennom spenningsfjæren som vist nedenfor.

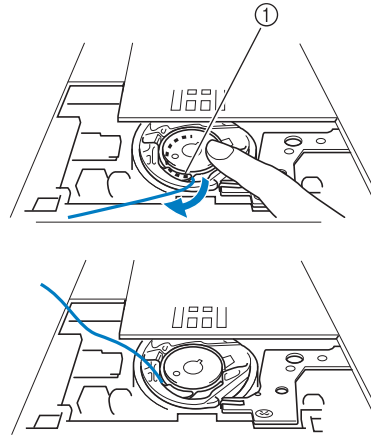

① Spenningsfjær

⚠ FORSIKTIG

- Påse at ikke tråden er frynset når du vikler spolen. Hvis du syr med frynset tråd, kan tråden sette seg fast på spenningsfjæren på spolehuset og føre til at tråden blir helt sammenfloket eller at maskinen skades.
- Ikke før undertråden gjennom hakket i nåleplatedekselet, for da kan ikke undertråden tres riktig.

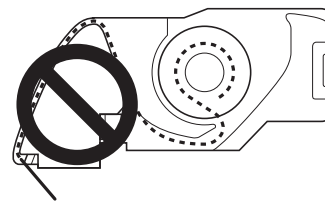

■ Når det ikke brukes spenning på undertråden

Hvis undertråden i prøvestingene er for stram og det ikke hjelper å justere spolehusspenningen, må du ikke føre tråden gjennom spenningsfjæren.

Hold spolen med venstre hånd, slik at tråden vikler seg ut fra høyre side, og hold trådenden med høyre hånd.

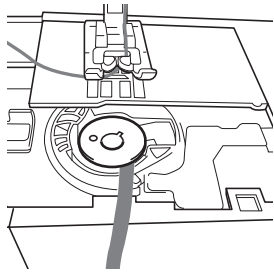
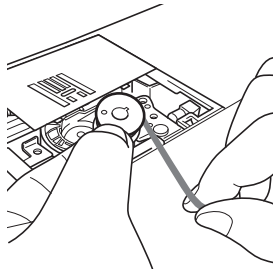

11 Trekk ut ca. 8 cm (ca. 3") av undertråden.

12 Hold enden av overtråden forsiktig mens du dreier håndhjulet mot deg (mot urviseren) til merket på håndhjulet er innrettet med midten av maskinen.

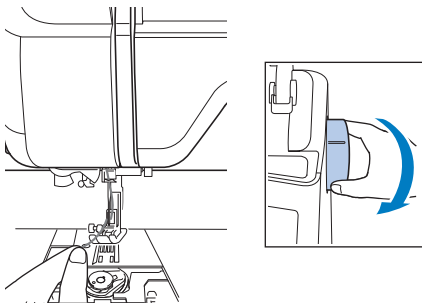

13 Trekk forsiktig i overtråden for å hente opp undertråden gjennom nåleplaten.

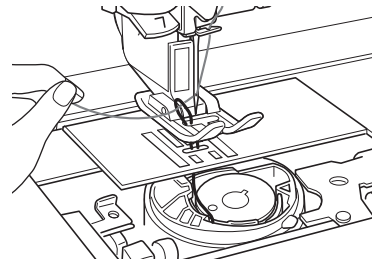

→ En løkke av undertråden kommer ut av hullet i nåleplaten.

14 Før en pinsett gjennom undertrådløkken og trekk undertråden over nåleplaten.

15 Innrett overtråden og undertråden, trekk ut ca. 10 cm (ca. 4") av trådene og før dem under trykkfoten mot baksiden av maskinen.

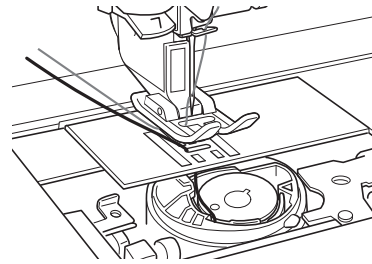

16 Sett på nåleplatedekselet og spoledekselet med tapper.

Du finner mer informasjon om hvordan du setter inn nåleplatedekselet i "Rengjøring av spolehuset" på side A-19.

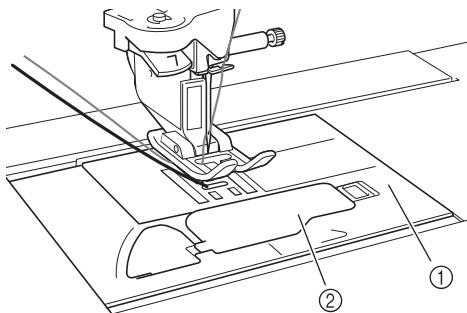

- ① Spoledeksel
- ② Spoledeksel med tapper

⚠ FORSIKTIG

- Når du lager spolebroderi, må du bruke spoledekselet med tapper, ellers kan tråden floke seg, eller nålen kan brette.



Bemerk

- Pass på at tråden ikke kommer i klem når du setter på nåleplatedekslet.

17 Sett på den flate bunnplaten eller broderienheten.



Bemerk

- Pass på at tråden ikke kommer i klem når du setter på den flate bunnplaten eller broderienheten.
- Når spoletråden byttes ut med en ny, må du gjenta prosedyren fra ①, hvis ikke blir ikke undertråden tredd på korrekt måte.

→ Over- og undertråden er ferdig tredd.



Bemerk

- Hvis nyttesting skal brukes, se "LAGE SPOLEBRODERI (SØM)" på side A-9. Hvis broderimønstre skal brukes, se "LAGE SPOLEBRODERI (BRODERI)" på side A-12.

LAGE SPOLEBRODERI (SØM)

Plassere stoffet og sy

**Bemerk**

- Anbefalte stingtyper for spolebroderi er åpne, "luftige" sting.
- Husk å sy prøvesting med samme stoff og tråder som prosjektet, for å sjekke syresultatet.
- Undertråden kan floke seg på grunn av mønster- og trådtypen som brukes. Siden dette kan føre til at nålen brykker, må du straks slutte å sy hvis dette skjer. Slå av maskinen, og klipp av den flokete tråden med saks. Rengjør deretter spolen og spolehuset som beskrevet i "Stoff blir sittende fast i maskinen og kan ikke fjernes" på side A-27.

1 Slå på maskinen.

2 Velg en stingtype i modusen for nyttesøm og prydsøm. I dette eksemplet berører du

**Note**

- For å få best resultat, velg en lengre stinglengde og en bredere stingbredde. Avhengig av den valgte stingtypen, er det kanskje ikke mulig å endre innstillingen for stinglengde og stingbredde.

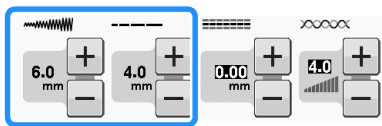

- Avhengig av stoffet, kan dette føre til sammenvasede sting. Vi anbefaler at du velger en enkel stingtype og syr prøvesting for å sjekke syresultatet.

Eksempler på enkle sting:

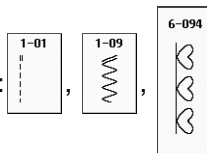

3 Øk overtrådspenningen. Overtrådspenning på innstillingen 6 og 8 anbefales for spolebroderi.

Du finner mer informasjon om justering av overtrådspenning under "Innstilling av trådspenningen" i "Syng".

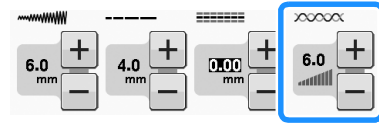
**Bemerk**

- Kontroller at det er tilstrekkelig tråd på spolen før du syr.

4 Forsikre deg om at automatisk trådkutting

() og automatisk forsterkningsøm

() er slått av.

⚠ FORSIKTIG

- Før du syr, kontroller at automatisk trådkutting er slått av. Hvis du begynner å sy med automatisk trådkutting på, kan tråden floke seg, eller maskinen kan bli skadet.

5 Plasser stabiliseringsmateriale på stoffets vrangside.

**Bemerk**

- Typen stabiliseringsmateriale og vekten til stabiliseringsmaterialet avhenger av stoffet og tråden som brukes.

6 Hvis tråden er for tykk til å kunne trekkes gjennom stoffet til maskinoverflaten, bruk en hullsyl og lag et lite hull i stoffet på begynnelsen av sømmen, slik at undertråden kan føres gjennom åpningen.

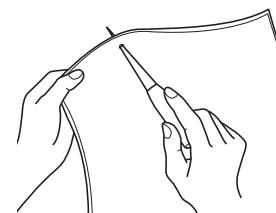

7 Trykk på .

→ Skjermen forandrer seg, og alle taster og kommandoknapper låses.

8 Bruk trykkfothendelen til å heve trykkfoten.

9 Plasser stoffet under trykkfoten med vrangen opp.

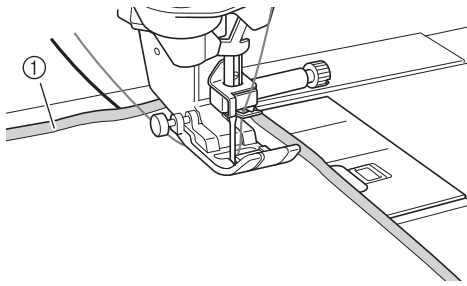

① Stoffets vrangside

10 Dreii håndhjulet mot deg (mot klokken) for å føre nålen inn i stoffet eller det utstansede hullet. Plasser overtråden over trykkfoten og hold den løst, og senk deretter trykkfothendelen.

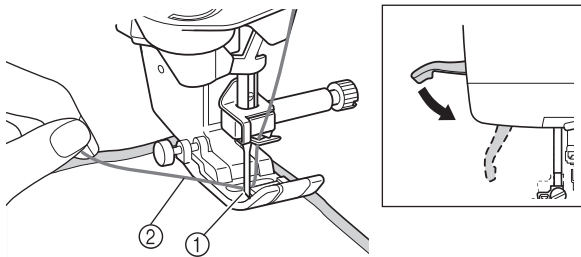

① Utstanset hull
② Overtråden over trykkfoten

11 Trekk overtråden forsiktig og dreii håndhjulet mot deg (mot urviseren) til merket på håndhjulet er innrettet med midten av maskinen.

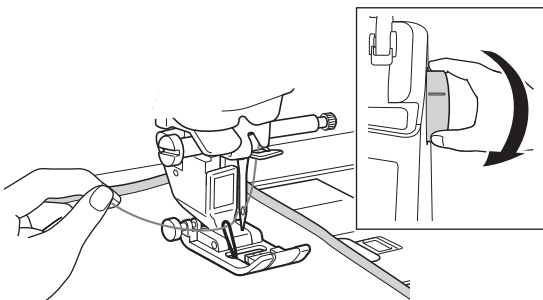

→ En løkke av undertråden kommer ut av hullet i stoffet.



Bemerk

• Hvis undertråden ikke kommer opp, hold overtråden som vist under, for å trekke opp undertråden.

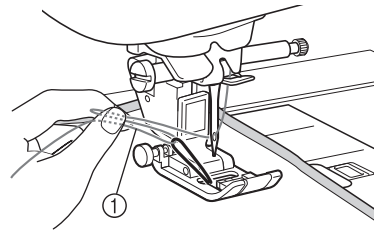

① Overtråd

12 Hev trykkfoten, trekk undertråden opp med pinsetten og før trådenden til oversiden av stoffet.



Bemerk

• Trekk tråden mens du holder nede stoffet slik at det ikke forflytter seg.

13 Innrett overtråden og undertråden, og før dem under trykkfoten mot baksiden av maskinen.

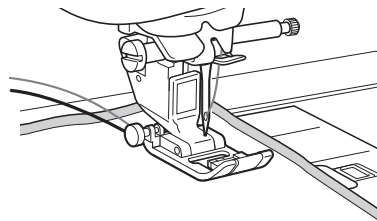

14 Hold forsiktig trådene bak maskinen, dreii håndhjulet for å føre nålen inn i stoffet eller det utstansede hullet på nytt, og senk trykkfothendelen.

15 Trykk på  nederst til høyre på LCD-displayet.

→ Alle taster og kommandoknapper låses opp, og forrige skjerm vises.

16 Velg en lav hastighet, hold trådene forsiktig bak trykkfoten, og begynn å sy. Du kan slippe trådene når du har sydd flere sting.

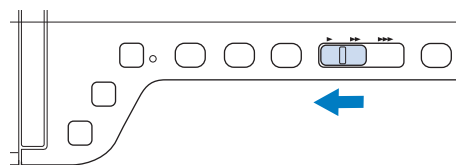

- 17** Stopp maskinen når du har nådd enden av sømmen.

**Bemerk**

- Ikke sy revers-/forsterkningsøm på slutten av sømmen, for da kan trådene floke seg, eller nålen kan brenke. Det vil også være vanskelig å trekke opp undertråden til vrangside av stoffet.

- 18** Hev nålen og syfoten.

- 19** La det være ca. 10 cm (ca. 4") med tråd på endene og klipp av trådene med saks.

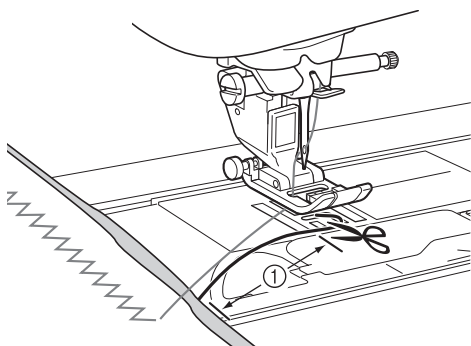

① 10 cm (ca. 4")

**Bemerk**

- Ikke trykk på "Trådklipper"-knappen for å klippe trådene, da dette kan skade maskinen.

■ Feste trådendene

- 1** Når du er ferdig med å sy, bruk en håndsynål til å hente opp undertråden til vrangside av stoffet.

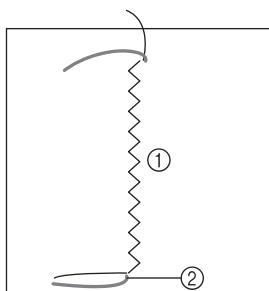

① Stoffets vrangside
② Undertråd

**Bemerk**

- Hvis det er vanskelig å tre undertråden gjennom øyet på håndsynålen, bruk en båndbroderinål til å trekke opp tråden til vrangside av stoffet. Du kan også bruke en syl til å trekke opp undertråden.

- 2** Knyt sammen under- og overtråden for hånd fra vrangside av stoffet. Klipp vekk overflødig tråd med saks.

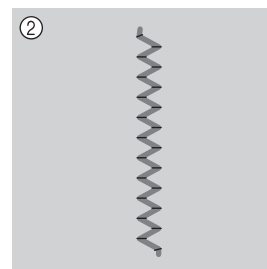
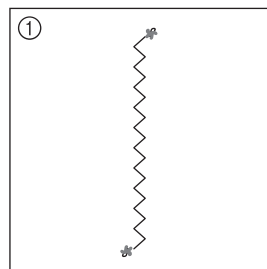

① Stoffets vrangside
② Stoffets rettside

**Bemerk**

- For å sikre at trådene ikke løsner når de er knyttet sammen, plasser en dråpe stofflim på knutene.

- 3** Hvis du ikke fikk ønsket resultat, juster undertråd- og overtrådspenningen og prøv å sy stingene på nytt.

Du finner mer informasjon under "JUSTERE TRÅDSPENNINGEN" på side A-16.

Spolebroderi med frihåndssøm

Hvis du vil, kan du bruke en mal eller tegne mønsteret på stabiliseringsmaterialet for å gjøre det lettere å sy. Husk at stingene med dekortråd vil være på undersiden av stoffet, og stabiliseringsmaterialet vil være på vrangside av stoffet.

- * Se "Frihåndsqilting" på side S-40 for informasjon om frihåndsqiltefot "O" med åpen tupp.

LAGE SPOLEBRODERI (BRODERI)

Velge mønster

Bemerk

- Klargjør maskinen for spolebroderi som beskrevet i "KLARGJØRE FOR SPOLEBRODERI" på side A-3.

1 Fest broderifoten og broderienheten.

2 Sett på en spole som er viklet med tilstrekkelig mengde tråd for mønsteret.

Bemerk

- For en beregning av hvor mye undertråd som trengs for hvert mønster, se "Hurtigguide" som fulgte med maskinen. Sørg for å bruke en spole som er viklet med nok tråd. Hvis tråden på spolen blir brukt opp mens du syr, kan ikke broderiet fullføres.
- Avhengig av tråddykkelsen vil det kanskje ikke være mulig å vikle spolen med nødvendig lengde med tråd. Prøv i så fall å vikle spolen på nytt, eller bruk en tynnere tråd.

3 Trekk opp undertråden over nåleplaten.

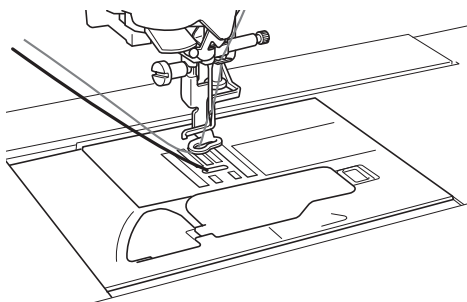

4 Slå på maskinen.

5 Trykk på .

→ Vognen vil flytte seg til startposisjon.

6 Du kan velge et broderimønster for spolebroderi ved å trykke på  (Brodering).

Bemerk

- Broderimønstre for spolebroderi "B" kan ikke brukes på "Rediger broderi"-skjermen



7 Trykk på  og velg deretter et av mønstrene for spolebroderi.

Broderimønstre for spolebroderi vises med bokstaven "B" nederst til venstre på tasten.

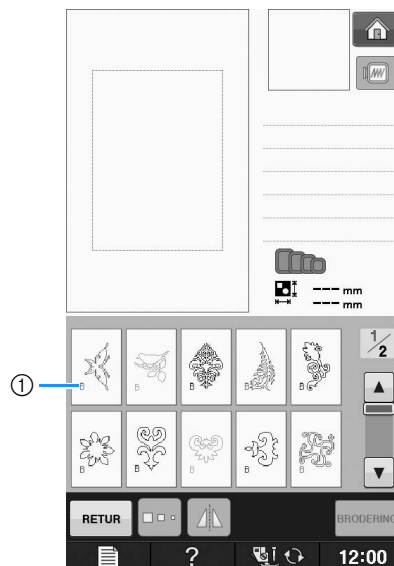

① "B"-merke

→ Uansett hvilken innstilling som er valgt, er den automatiske trådkuttefunksjonen slått av.

→ Ved valg av spolebroderimønster kan broderingshastigheten kun justeres fra 100 spm til maksimalt 350 spm.

Bemerk

- Starten og slutten av sømmen er spesifisert for spolebroderimønstre. De kan ikke brukes for vanlig brodering.
- Anbefalt standardinnstilling for spolebrodering er 100 spm.

⚠ FORSIKTIG

- Husk å velge et broderimønster for spolebroderi når du syr spolebroderi. Hvis du velger en annen mønstertype, kan maskinen bli skadet.



Bemerk

- Syhastigheten ved spolebrodering settes som standard til 100 sting i minuttet når det er valgt et mønster for spolebroderi. Innstillinger-skjerm bildet vil kun tillate at hastigheten reguleres fra 100 spm til en maksimal syhastighet på 350 spm.



Note

- Når det er valgt et broderimønster for spolebroderi, blir den automatiske trådkuttefunksjonen slått av. Hvis det etterpå velges et annet mønster enn et mønster for spolebroderi, blir den automatiske trådkuttefunksjonen tilbakestilt til innstillingen som var valgt før broderimønsteret for spolebroderi ble valgt.

8

Trykk på **BRODERING**.

→ Skjerm bildet for sying vises.

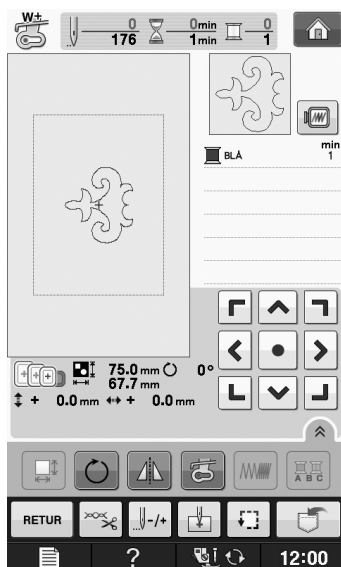

Bemerk

- Siden spolebroderi sys fra vrangsiden av stoffet, vises mønsteret på skjermen som et speilbilde av det endelige broderiet. Du kan om nødvendig vende bildet for å se på det. Hvis du syr med trådfargene som vises på broderiskjermen, bør du velge en undertråd som matcher den som vises på skjermen.

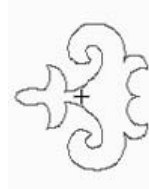

① Bilde som vises på skjermen

② Sydd broderi (Stoffets rettside)



Note

- Med broderimønstre for spolebroderi er det ikke mulig å endre størrelse og trådykkelse. I tillegg kan ikke den automatiske trådkuttefunksjonen slås på.

9

Trykk på **overtrådspenning**, og juster

overtrådspenningen.

Du finner mer informasjon om regulering av spenningen i overtråden i "Justering av trådspenningen" på side E-30.

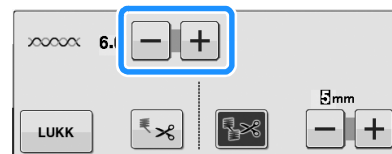

Note

- Vi anbefaler en innstilling mellom 6 og 8 for overtrådspenningen.

A
1

Slik lager du spolebroderier

Begynne å brodere

- 1** Fest stoffet slik at høyre side av stoffet vender ned og stabiliseringsmaterialet vender opp. Bruk en broderiramme som passer til størrelsen på mønsteret, og fest rammen til maskinen. Disse mønstrene broderes fra vrangen av stoffet, så teknisk sett arbeider du "omvendt" av ved vanlig brodering.

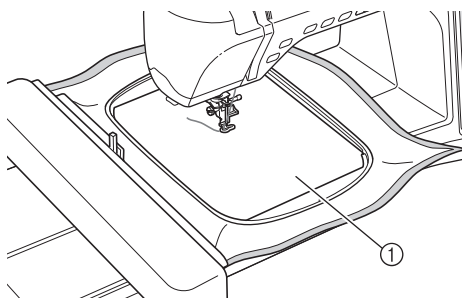

① Stoffets vrangside

⚠ FORSIKTIG

- Bruk alltid stabiliseringsmateriale for brodering. Ellers kan nålen brykke, og du kan komme til skade. Hvis du ikke bruker avstivende materiale, kan resultatet av prosjektet bli dårlig.

- 2** Det er nødvendig å gå til begynnelsen av sømmen, så trykk på , og deretter på

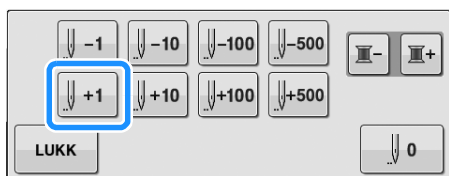

→ Broderirammen flyttes til begynnelsen av sømmen.

- 3** Trykk på .

- 4** Trykk på .

→ Skjermen forandrer seg, og alle taster og kommandoknapper låses.

- 5** Bruk trykkfothendelen til å heve trykkfoten.

- 6** Hent opp undertråden til oversiden av stoffet ved å dreie på håndhjulet mot urviseren mens du holder i overtråden.

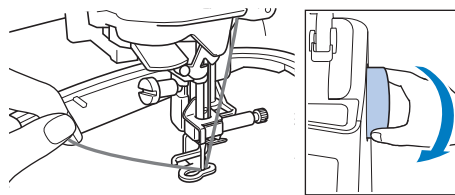

- 7** Som vist under, trekk i overtråden for å trekke opp undertråden gjennom stoffet.

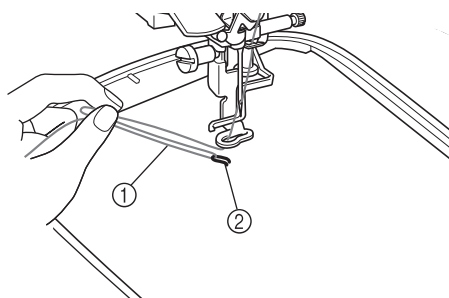

- ① Overtråd
② Undertråd

Note

- Hvis undertråden ikke kan trekkes opp, lag et lite hull med en syl, og trekk opp undertråden gjennom hullet.

- 8** Trykk på  for å låse opp alle taster og knapper.

- 9** Senk trykkfoten.

- 10** Hold fast i både over- og undertråden og sy en del av mønsteret.

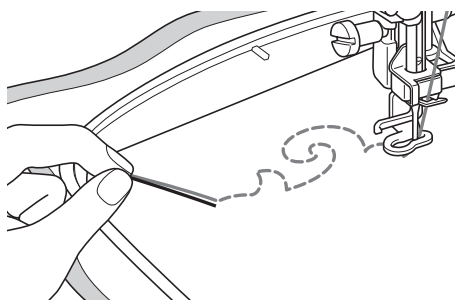

- 11** Stopp maskinen, og knyt sammen overtråden og undertråden for å feste trådene.

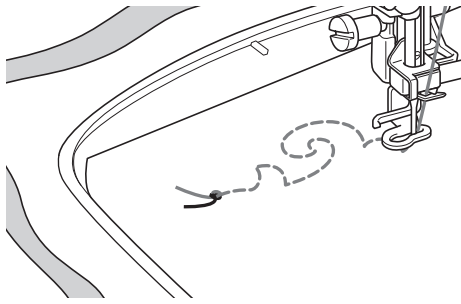

- 12** Begynn å sy igjen for å fullføre mønsteret.

- 13** Hev nålen og trykkfoten, fjern broderirammen og klipp av over- og undertråden.

Når du klipper trådene, husk å la det være igjen tilstrekkelige lengder med tråd, slik at det blir mulig å feste dem skikkelig.

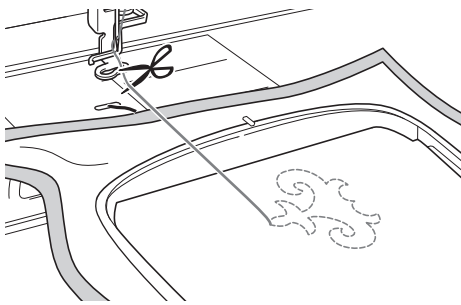

- 14** Bruk en håndslynål som for eksempel en båndbroderinål, trekk undertråden opp til toppen (vrangsidan) av stoffet, og knyt sammen over- og undertråden.

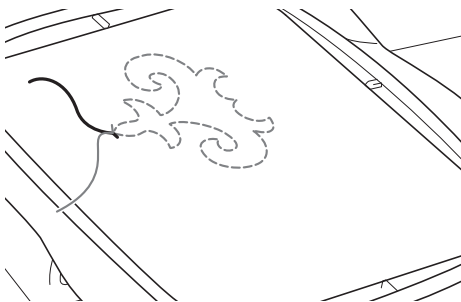

Note

- Hvis det er en åpning mellom start- og slutt punktet i mønsteret, skal du la det være igjen en tilstrekkelig lang tråd, klippe tråden og fjerne stoffet fra maskinen. Bruk en båndbroderinål til å håndsly stingene for å forbinde startpunkt og slutt punkt.

- 15** Ta ut stoffet fra broderirammen og kontrollert det ferdige broderiet.

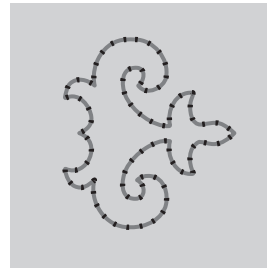

① Stoffets rettside

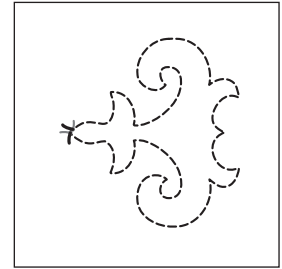

② Stoffets vrangside

- 16** Hvis du ikke fikk ønsket resultat, juster undertråd- og overtrådspenningen og prøv å sy mønsteret på nytt.

Du finner mer informasjon under "JUSTERE TRÅDSPENNINGEN" på side A-16.



Note

- Kontroller spolen hver gang du har sydd spolebroderimønster for å kontrollere at det er tilstrekkelig undertråd til neste mønster.
- Når du velger spolebroderimønster settes hastigheten til "100 spm". Se "Justering av broderhastigheten" på side E-33 om å endre broderihastigheten.

JUSTERE TRÅDSPENNINGEN

Når du har sydd prøvesting og kontrollert resultatet, kan du om nødvendig justere trådspenningen. Når du har justert spenningene, husk å sy prøvesting på nytt for å kontrollere syresultatet.

Justere overtrådspenningen

Vi anbefaler en innstilling mellom 6 og 8 for overtrådspenningen når det sys spolebroderi. Se "Justering av trådspenningen" på side E-30.

Justere spenningen på undertråden

Hvis du ikke oppnår ønsket resultat etter at du har justert overtrådspenningen, justerer du spenningen på undertråden. Du justerer spenningen på undertråden ved å vri skruen med rett spor (–) på spolehuset for spolebroderi (grått).

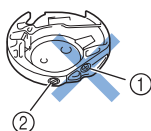

- ① Ikke skru om stjerneskruen (+).
- ② Juster med en liten skrutrekker.

Du øker spenningen på undertråden ved å vri skruen med rett spor (–) 30° til 45° med urviseren.

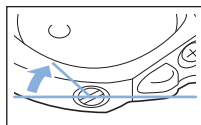

Du reduserer spenningen på undertråden ved å vri skruen med rett spor (–) 30° til 45° mot urviseren.

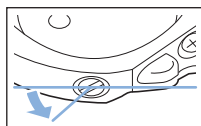

Bemerk

- Når du vrir skruen på spolehuset (grått), kan fjærplaten bli skjøvet opp, som vist under. Hvis dette skjer, trykk forsiktig ned fjærplaten med en skrutrekker slik at den er lavere enn overflaten på spolehuset (grått), og sett deretter inn spolehuset i maskinen.

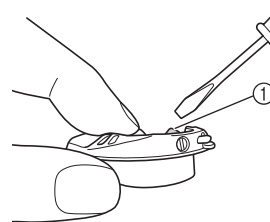

- ① Fjærplate

⚠ FORSIKTIG

- IKKE juster stillingen til stjerneskruen (+) på spolehuset (grått), da dette kan føre til skade på spolehuset som gjør at det ikke kan brukes.
- Ikke bruk kraft hvis det er vanskelig å skru om skruen med rett spor (–). Hvis man skrur skruen for langt rundt eller bruker krefter i en av retningene, kan det føre til skade på spolehuset. Hvis spolehuset blir skadet, kan det hende at det ikke opprettholder korrekt spenning.



Bemerk

- Hvis undertråden er for stram, kan ikke tråden føres gjennom spenningsfjæren når spolen er plassert i spolehuset. (Se "Når det ikke brukes spenning på undertråden" på side A-7.)

FEILSØKING

Flere løsninger på små problemer beskrives under. Hvis problemet vedvarer, kontakt nærmeste autoriserte Brother-forhandler.

■ Tråden ble klippet automatisk ved et uhell, og undertråden sitter fast i maskinen

- 1 Klipp tråden nær stoffet over nåleplaten, og ta ut stoffet.

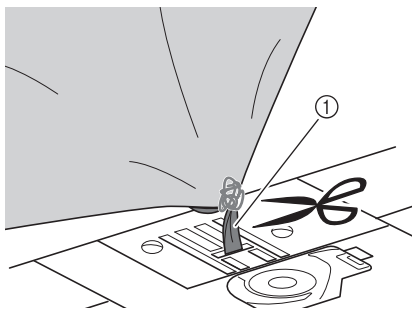

① Tråd



Bemerk

- Ta av broderirammen hvis det ble sydd et broderimønster.

- 2 Ta ut spolen og hold den ut mot venstre side av maskinen.

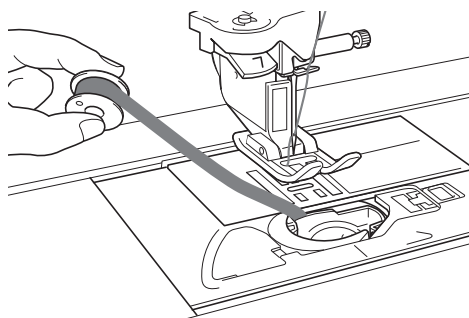

- 3 Senk trykkfoten.

- 4 Sett litt spenning på undertråden ved å holde den ut mot venstre side av trykkfoten. Trykk på "Trådklipper"-knappen igjen.

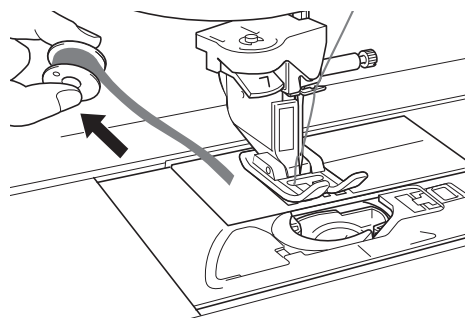

⚠ FORSIKTIG

- Ikke dra for hardt i tråden, da dette kan skade maskinen.

■ Korrigere spolens arbeidsspenning

- * Hvis overtråden synes på spolesiden av stoffet, må du øke spenningen i overtråden (se "JUSTERE TRÅDSPENNINGEN" på side A-16).
- * Hvis overtråden fremdeles er synlig på spolesiden av stoffet, må du redusere strammingen av spoletråden eller føre tråden utenom spenningsfjæren. (Se "JUSTERE TRÅDSPENNINGEN" på side A-16.)
- * Noen spoletråder er for grove til å kunne gå gjennom til feil side av stoffet. Hvis dette er tilfellet, må du sørge for at fargen er den samme på over- og undertråd.

Eksempel: dekorsøm

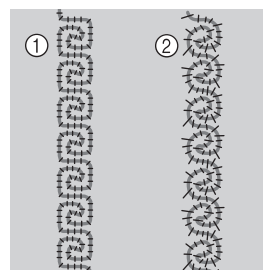

- ① Korrekt spenning
- ② Overtråden er for løs, eller undertråden er for stram.

■ Undertråden setter seg fast på spenningsfjæren på spolehuset

Sy uten spenning på undertråden. (Se "Når det ikke brukes spenning på undertråden" på side A-7.)

Kapittel 2

Vedlikehold og feilsøking

VEDLIKEHOLD	19
Restriksjoner for smøring	19
Forholdsregler ved oppbevaring av maskinen	19
Rengjøring av LCD-skjermen	19
Rengjøring av maskinens kabinett	19
Rengjøring av spolehuset	19
Rengjøring av kutteren i spolehusområdet	21
Om vedlikeholdsmeldingen	21
JUSTERING AV SKJERMEN	22
Justere lysstyrken på displayet	22
Berøringspanelet fungerer ikke	22
FEILSØKING	23
Vanlige emner i forbindelse med feilsøking	23
Overtråd strammer seg	23
■ Symptom	23
■ Årsak	23
■ Løsning/inspeksjonsdetaljer	23
Floket tråd på stoffets vrangside	24
■ Symptom	24
■ Årsak	24
■ Løsning/inspeksjonsdetaljer	24
Feil trådspenning	26
■ Symptomer	26
■ Årsak/løsning	26
Stoff blir sittende fast i maskinen og kan ikke fjernes	27
■ Fjerne stoff fra maskinen	27
■ Kontrollere at maskinen virker	29
Liste med symptomer	30
FEILMELDINGER	34
SPESIFIKASJONER	37
OPPGRADERING AV MASKINENS PROGRAMVARE	38
Oppgraderingsprosedyre ved hjelp av USB-medier	38
Oppgraderingsprosedyre ved hjelp av PC-en	39
INDEKS	40

VEDLIKEHOLD

⚠ FORSIKTIG

- Ta alltid støpslet ut av stikkkontakten før du rengjør maskinen. Ellers kan du få elektrisk støt eller på annen måte komme til skade.

Restriksjoner for smøring

For å hindre skade på denne maskinen skal den ikke smøres av brukeren. Denne maskinen er fremstilt med nødvendig mengde smøring for å sikre riktig funksjon, og den skal ikke smøres av brukeren.

Hvis det oppstår problemer, som problemer med å dreie håndhjulet eller en uvanlig lyd, slutt straks å bruke maskinen og kontakt din autoriserte forhandler eller nærmeste autoriserte servicesenter.

Forholdsregler ved oppbevaring av maskinen

Ikke oppbevar maskinen i noen av omgivelsene som beskrives under, da det kan skade maskinen, for eksempel ved at det dannes rust på grunn av kondens.

- * I omgivelser med svært høye temperaturer
- * I omgivelser med svært lave temperaturer
- * I omgivelser med ekstreme temperaturforandringer
- * I omgivelser med høy luftfuktighet eller damp
- * Nær åpen ild, varmeapparat eller luftkondisjoneringsanlegg
- * Utendørs eller i omgivelser med direkte sollys
- * I omgivelser med mye støv eller fett

**Bemerk**

- Maskinen bør slås på og brukes regelmessig for å forlenge maskinens levetid. Hvis maskinen oppbevares i lang tid uten å bli brukt, kan effektiviteten bli redusert.

Rengjøring av LCD-skjermen

Hvis skjermen er skitten, tørk den av med en myk, tørr klut. Bruk ikke organiske oppløsningsmidler eller rengjøringsmidler.

**Bemerk**

- Ikke tørk av LCD-skjermen med en fuktig klut.

**Note**

- Av og til kan det dannes kondens på skjermen, eller det kan bli tåkete. Dette er ikke en feil. Etter en stund vil tåken forsvinne.

Rengjøring av maskinens kabinett

Fukt en klut i et nøytralt rengjøringsmiddel, vri den godt opp og tørk symaskinen utvendig hvis den er blitt skitten. Tørk etter med en tørr klut.

Rengjøring av spolehuset

Hvis det har samlet seg støv eller skitt i spole eller spolehus, kan maskinen ikke arbeide ordentlig, og undertrådsregistreringen virker muligens ikke. Hold maskinen ren, så oppnås de beste resultater.

- 1 Trykk på nåleposisjonsknappen for å heve nålen.
- 2 Slå av strømmen.
- 3 Fjern nålen, trykkfoten og trykkfotholderen (se side B-51 til og med B-53).
- 4 Ta den flate bunnplaten eller broderienheten av hvis disse delene er montert.
- 5 Ta tak i begge ender av nåleplatedekslet, og skyv det mot deg.

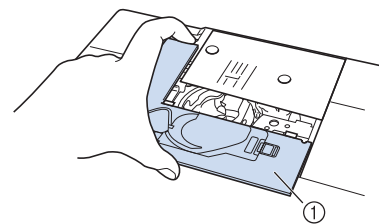

- ① Nåleplatedeksel
→ Nåleplatedekslet fjernes.

- 6 Ta tak i spolehuset og trekk det ut.

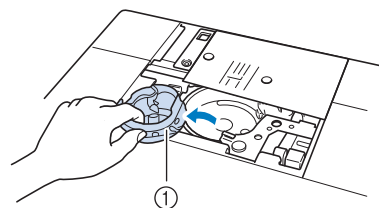

- ① Spolehus

- 7** Bruk rengjøringsbørsten eller en støvsuger til å fjerne tråd og støv fra spolehuset, undertrådsensoren og området omkring.

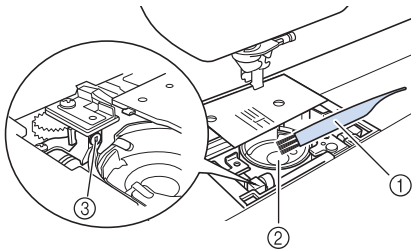

- ① Børste
② Spole
③ Undertrådsensor



Bemerk

- Det må ikke komme olje på spolehuset.
- Hvis det samler seg lo eller støv på undertrådsensoren, kan sensoren fungere feil.

- 8** Sett inn spolehuset slik at ▲-merket på spolehuset er innrettet med ●-merket på maskinen.

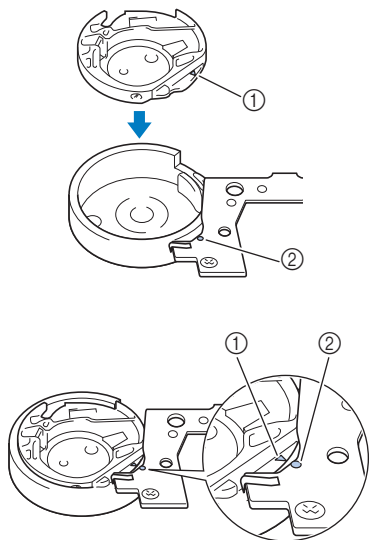

* Innrett ▲- og ●-merkene.

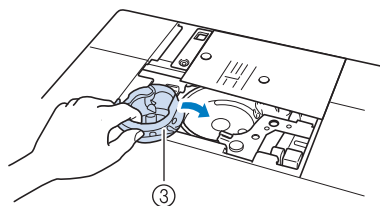

- ① ▲-merke
② ●-merke
③ Spolehus

* Sørg for at de angitte punktene er innrettet før du installerer spolehuset.

⚠ FORSIKTIG

- Bruk aldri et oppskrapet spolehus, da det ellers er fare for at overtråden kan sette seg fast, nålen brekker, eller at det går ut over symaskinens ytelse. For en ny spoleholder (delekode: XE5342-101 (grønn markering på skruen), XC8167-551 (ingen farge på skruen), XE8298-001 (grå, for spolebroderi)), kontakt din nærmeste autoriserte forhandler.
- Sørg for å plassere spolehuset riktig, ellers kan nålen brekke.

- 9** Sett tappene på nåleplatedekslet inn i nåleplaten, og skyv dekslet tilbake på plass.

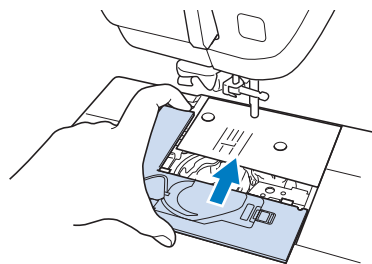

Bemerk

- Hvis nåleplaten er fjernet, er det spesielt viktig å installere nåleplaten på nytt og stramme skruene før du installerer spolehuset.

Rengjøring av kutteren i spolehusområdet

Kutteren under nåleplaten må rengjøres. Hvis det samles støv og lo på kutteren, vil det bli vanskelig å kutte tråden når knappen "Trådkutter" trykkes eller når den automatiske trådkuttefunksjonen brukes. Rengjør kutteren når det blir vanskelig å kutte tråden.

- 1 Følg trinn 1 t.o.m. 5 i "Rengjøring av spolehuset" for å fjerne nåleplatedekslet.
- 2 Bruk skrutrekkeren som følger med maskinen til å skru av nåleplaten.

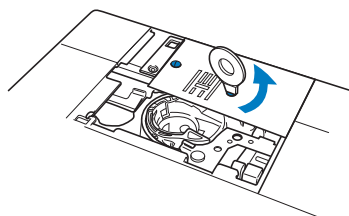

- 3 Bruk rengjøringsbørsten eller en støvsuger til å fjerne tråd og støv fra kutteren i spolehusområdet.

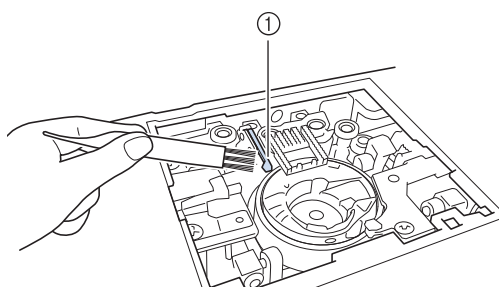

① Trådkutter

⚠ FORSIKTIG

- Ikke ta på kutteren, den er meget skarp.

- 4 Bruk skrutrekkeren som følger med maskinen til å skru på nåleplaten.

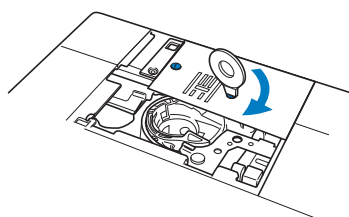

- 5 Sett tappene på nåleplatedekslet inn i nåleplaten, og skyv dekslet tilbake på plass.

Om vedlikeholdsmeldingen



Når denne meldingen vises, anbefaler vi at du tar maskinen din med til en autorisert forhandler eller servicesenter for en jevnlig vedlikeholdskontroll. Selv om denne meldingen vil bli borte og maskinen vil fortsette å fungere når du trykker på , vil meldingen vises flere ganger inntil det aktuelle vedlikeholdet utføres.

Ta deg tid til å ordne med vedlikeholdet maskinen trenger når denne meldingen vises. Dette gjør at maskinen vil fungere uavbrutt i fremtiden.

JUSTERING AV SKJERMEN

Justere lysstyrken på displayet

Hvis displayet ikke er tydelig under visse forhold, kan du justere lysstyrken på displayet.



- 1 Trykk på .

→ Innstillingsskjerm bildet vises.

- 2 Trykk på .

→ Skjerm bildet for generelle innstillinger vises.

- 3 Vis side 6 av skjerm bildet **Generelle innstillinger**.

- 4 Trykk på  eller  for å justere lysstyrken på displayet.

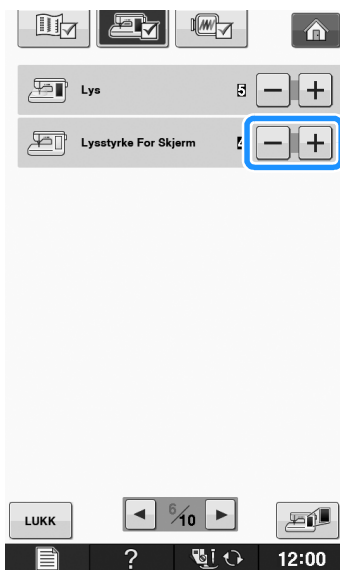

* Lyset på displayet blir svakere når tallet på innstillingsskjermen reduseres. Lyset på displayet blir sterkere når tallet økes.

Berøringspanelet fungerer ikke

Hvis skjermen ikke reagerer korrekt når du berører en tast (maskinen utfører ikke funksjonen eller utfører en annen funksjon), skal du følge nedenstående trinn for å foreta justeringer.

- 1 Hold fingeren på skjermen, slå av strømmen og slå den på igjen.



→ Justeringsskjerm bildet for berøringspanelet vises.

- 2 Bruk den medfølgende berøringspennen og rør lett ved midten av hver + i rekkefølgen 1 til 5.



Bemerk

- Bruk kun den medfølgende berøringspennen til berøring av displayet. Bruk ikke en alminnelig blyant, pinne eller et annet skarpt objekt. Ikke trykk for hardt på skjermen. Den kan skades.

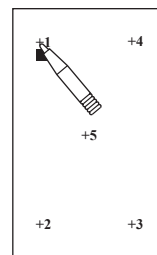

- 3 Slå av strømmen og slå på igjen.



Bemerk

- Hvis du er ferdig med å justere skjermen og den fremdeles ikke reagerer, eller hvis du ikke kan utføre justeringen, må du kontakte en autorisert forhandler.

FEILSØKING

Hvis maskinen slutter å virke som den skal, bør du sjekke følgende mulige problemer før du ber om service.

Du kan løse de fleste problemene på egen hånd. Hvis du trenger ekstra hjelp, tilbyr Brother Solutions Center det siste innen vanlige spørsmål (FAQ) og feilsøkingstips. Besøk oss på "<http://solutions.brother.com>".

Hvis problemet fortsetter, må du kontakte forhandleren eller nærmeste, autoriserte servicesenter.

Vanlige emner i forbindelse med feilsøking

Detaljerte årsaker og løsninger for vanlige emner i forbindelse med feilsøking beskrives nedenfor. Les dette før du kontakter forhandleren.

■ Overtråd strammer seg	Side A-23
■ Floket tråd på stoffets vrangside	Side A-24
■ Feil trådspenning	Side A-26
■ Stoff blir sittende fast i maskinen og kan ikke fjernes	Side A-27

Overtråd strammer seg

■ Symptom

- * Overtråden ser ut som en enkelt kontinuerlig strek.
- * Undertråden er synlig fra oversiden av stoffet. (Se illustrasjonen nedenfor.)
- * Overtråden har strammet seg og kommer ut når det trekkes i den.
- * Overtråden har strammet seg og det blir rynker i stoffet.
- * Spenningen i overtråden er for stram, og resultatene blir ikke bedre selv etter at trådspenningen er justert.

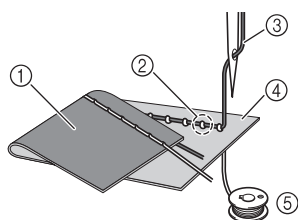

- ① Undersiden av stoffet
- ② Undertråden er synlig fra oversiden av stoffet
- ③ Overtråd
- ④ Stoffets overside
- ⑤ Undertråd

■ Årsak

Feil treing av undertråd

Hvis undertråden er feiltreidd, så blir det brukt feil spenning på undertråden og den trekkes gjennom stoffet når overtråden trekkes opp. Av denne grunnen er undertråden synlig fra oversiden av stoffet.

■ Løsning/inspeksjonsdetaljer

Plasser undertråden riktig.

- 1 Slå av symaskinen.
- 2 Ta spolen ut av spolehuset.
- 3 Sett spolen i spolehuset slik at tråden trekkes ut i riktig retning.

- * Hold spolen med høyre hånd, slik at tråden vikler seg ut mot venstre, og hold trådenden med venstre hånd. Plasser deretter spolen i spolehuset med høyre hånd.

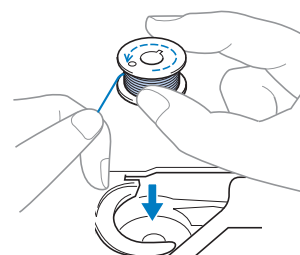

Hvis spolen settes inn slik at tråden vikler seg ut i feil retning, vil syingen gjøres med feil trådspenning.

4 Før tråden gjennom spalten i nåleplaten mens du holder spolen på plass med fingeren.

- * Hold spolen med høyre hånd og trekk deretter enden av tråden rundt klaffen med venstre hånd.

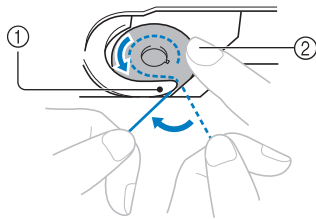

- ① Tab
- ② Hold spolen nede med høyre hånd.

Trekk i tråden slik at den går gjennom spalten i nåleplaten før du klipper den av med kutteren.

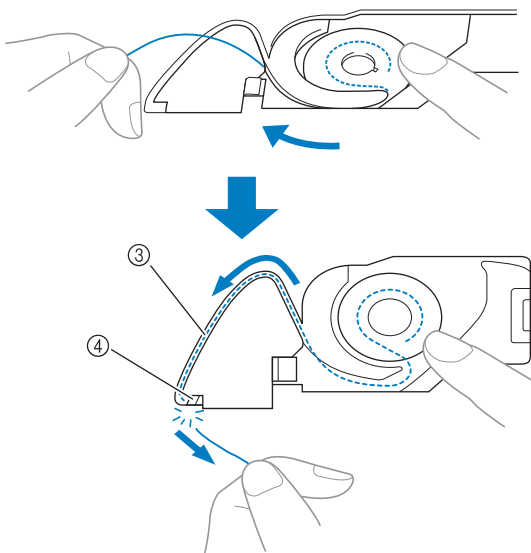

- ③ Åpning
- ④ Trådkutter

Det er mulig å sy med korrekt trådspenning etter at spolen er korrekt montert i spolehuset.

Floket tråd på stoffets vrangside

■ Symptom

- * Tråden floker seg på stoffets underside.

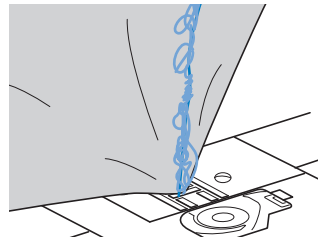

- * Det høres en raslelyd etter at du starter å sy, og det er umulig å fortsette å sy.
- * Når du ser under stoffet vil du finne at tråden har floket seg i spolehuset.

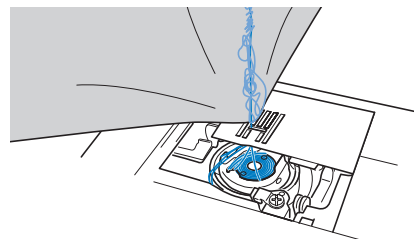

■ Årsak

Feil treing av overtråd

Hvis overtråden er feiltredd, kan ikke overtråden som går gjennom stoffet trekkes bestemt opp og overtråden floker seg i spolehuset, og lager en raslelyd.

■ Løsning/inspeksjonsdetaljer

Fjern den flokete tråden og korrigjer deretter treingen av overtråden.

1 Fjern floket tråd. Hvis den ikke kan fjernes, må du klippe av tråden med en saks.

- * Se "Rengjøring av spolehuset" i "VEDLIKEHOLD" på side A-19.

2 Fjern overtråden fra maskinen.

3 Bruk denne fremgangsmåten til å korrigere treingen av overtråden.

- * Hvis spolen ble tatt ut av spolehuset, finner du korrekt metode for å montere spolen under "TRE UNDERTRÅDEN" på side B-36 og "Løsning/inspeksjonsdetaljer" i del "Overtråd strammer seg" på side A-23.

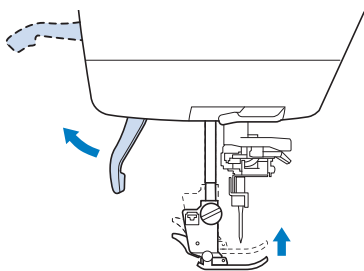
4 Hev trykkfoten med trykkfotarmen.

* Hvis trykkfoten ikke heves, kan ikke symaskinen tres på riktig måte.

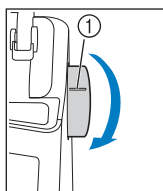
5 Hev nålen ved å dreie håndhjulet mot deg (mo klokken) slik at merket på hjulet peker oppover, eller trykk på "Nåleposisjon"-knappen én eller to ganger for å heve nålen.

eller

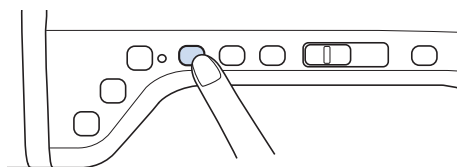

① Merke

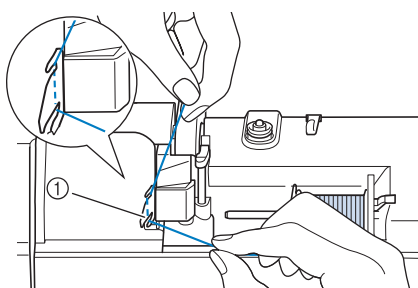
6 Hold tråden med begge hender og trekk tråden opp fra under trådlederplaten.

① Trådlederplate

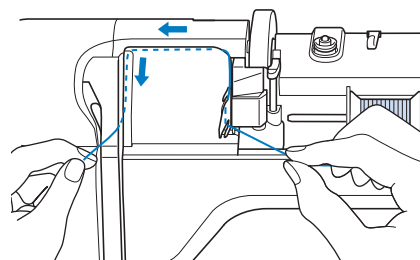
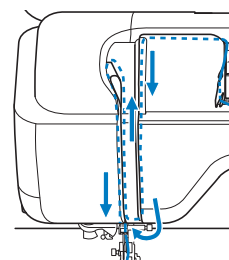
7 Hold tråden i høyre hånd, og før tråden gjennom trådleder i retningen som indikeres.**8** Før tråden ned, opp og deretter ned gjennom sporet, som vist på illustrasjonen.**Note**

- Se i det øvre sporet for å sjekke om tråden fanges av trådotptakshendelen som er synlig i det øvre sporet.

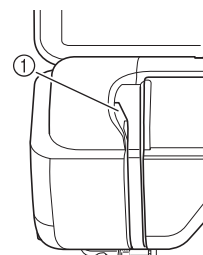

① Se i det øvre sporet

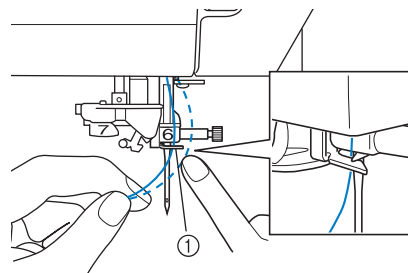
9 Før overtråden gjennom nålestangens trådleder (merket med "6") ved å holde tråden med begge hender og føre den som vist i illustrasjonen.

① Nålestangens trådleder

10 Tre nålen i samsvar med trinn 10 og 15 i "Treng av overtråd" på side B-44.

Feil trådspenning

■ Symptomer

- Symptom 1: Undertråden er synlig fra oversiden av stoffet.
- Symptom 2: Overtråden synes som en rett strek på oversiden av stoffet.
- Symptom 3: Overtråden er synlig fra undersiden av stoffet.
- Symptom 4: Undertråden synes som en rett strek på undersiden av stoffet.
- Symptom 5: Sømmen på undersiden av stoffet er løs eller har slakk.

□ Symptom 1/2

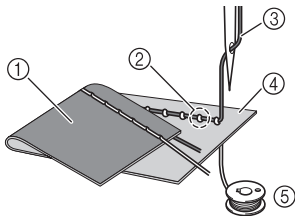

□ Symptom 3/4

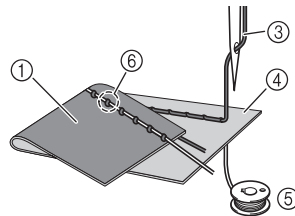

- ① Undersiden av stoffet
- ② Undertråden er synlig fra oversiden av stoffet
- ③ Overtråd
- ④ Stoffets overside
- ⑤ Undertråd
- ⑥ Overtråden er synlig fra undersiden av stoffet

■ Årsak/løsning

□ Årsak 1

Maskinen er ikke korrekt tredd.

<Med symptom 1 og 2 beskrevet ovenfor>

Undertråden er tredd feil.

Juster spenningen i overtråden og se deretter "Overtråden er for stram" på side S-12.

<Med symptom 3 til og med 5 beskrevet ovenfor>

Overtråden er tredd feil.

Juster spenningen i overtråden og se deretter "Floket tråd på stoffets vrangside" på side A-24 for hvordan du korrigerer treingen av overtråden.

□ Årsak 2

Det brukes ikke nål og tråd som er egnet for stoffet.

Symaskinnålen som bør brukes avhenger av type stoff som sys og trådens tykkelse.

Hvis det ikke brukes en nål og tråd som er egnet for stoffet, vil trådspenningen ikke bli korrekt justert, noe som fører til rynker i stoffet og at sting hopper over.

* Se "Kombinasjoner av stoff/tråd/nål" på side B-55 for å kontrollere at det brukes en nål og tråd som er egnet for stoffet.

□ Årsak 3

Det velges ikke en passende spenning for overtråden.

Juster overtrådspenningen slik at du velger en egnet trådspenning.

Korrekt trådspenning varierer med stofftypen og tråden som brukes.

* Juster trådspenningen mens du prøvesyr en stoffprøve som er det samme som stoffet som brukes i prosjektet.

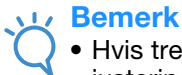

Bemerk

- Hvis treing av overtråd og undertråd er feil, kan ikke trådspenningen justeres korrekt, selv ved justering av overtrådspenningen. Kontroller først treingen av over- og undertråd, før du justerer trådspenningen.

* Når undertråden er synlig på oversiden av stoffet. Sett overtrådspenningen på et lavere tall. (Løse trådspenningen.)

* Når overtråden er synlig på undersiden av stoffet. Sett overtrådspenningen på et høyere tall. (Stram trådspenningen.)

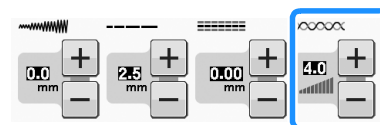

Stoff blir sittende fast i maskinen og kan ikke fjernes

Hvis stoffet setter seg fast i symaskinen og ikke kan fjernes, kan tråden ha floket seg under nåleplaten. Følg fremgangsmåten beskrevet nedenfor for å fjerne stoffet fra maskinen. Hvis oppgaven ikke kan fullføres med denne fremgangsmåten, må du kontakte nærmeste autoriserte servicesenter, og ikke prøve å trekke det ut med makt.

■ Fjerne stoff fra maskinen

1 Stans symaskinen med en gang.

2 Slå av symaskinen.

3 Fjern nålen.

Hvis nålen er senket ned i stoffet, må du dreie håndhjulet fra deg (med klokken) for å trekke nålen ut av stoffet, og deretter fjerne nålen.

* Se "BYTTE NÅL" på side B-53.

4 Fjern trykkfoten og trykkfotholderen.

* Se "BYTTE AV TRYKKFOT" på side B-51.

5 Løft opp stoffet og klipp tråden under det.

Fjern stoffet hvis det kan fjernes. Fortsett med følgende trinn for å rengjøre spolehuset.

6 Fjern nåleplatedekselet.

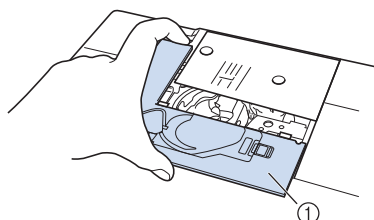

① Nåleplatedeksel

7 Skjær ut flokete tråder og fjern spolen.

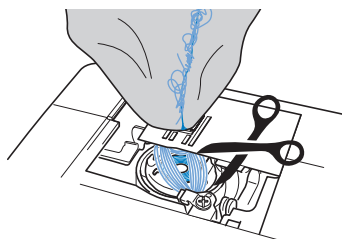

8 Ta ut spolehuset.

Hvis det er igjen tråd i spolehuset, må du fjerne den.

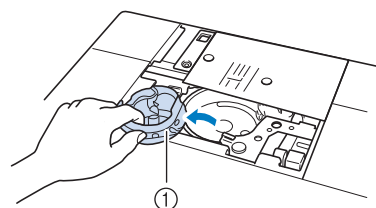

① Spolehus

9 Bruk rengjøringsbørsten eller støvsuger til å fjerne eventuelt støv fra spolen og området rundt.

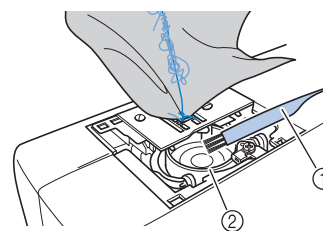

① Børste

② Spole

Hvis det var mulig å fjerne stoffet,

fortsett med trinn **16**.

Hvis dette ikke var mulig å fjerne stoffet,

fortsett med trinn **10**.

10 Bruk den medfølgende skiveformede skrutrekkeren til å løsne de to skruene på nåleplaten.

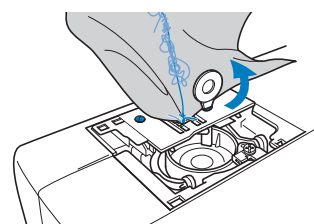

Bemerk

- Pass på at de fjernede skruene ikke faller ned i maskinen.

11 Løft nåleplaten litt opp, klipp av eventuelle flokede tråder og fjern deretter nåleplaten.

Fjern stoffet og trådene fra nåleplaten.

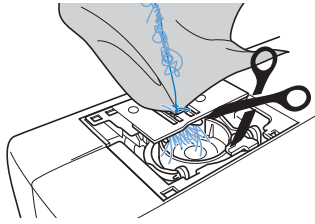

Hvis stoffet ikke lar seg fjerne, selv etter å ha fullført disse trinnene, må du kontakte nærmeste autoriserte servicesenter.

12 Fjern eventuelle tråder i spolehuset og rundt transportørene.

13 Drei på håndhjulet for å heve transportørene.

14 Still inn de to skruehullene i nåleplaten på de to hullene i nåleplatens festesokkel og sett deretter nåleplaten på maskinen.

15 Stram skruen på høyre side av nåleplaten lett med fingrene. Bruk deretter den skiveformede skrutrekkeren til å stramme skruen på venstre side godt. Stram deretter skruen på høyre side godt.

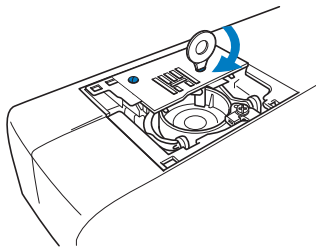

Drei håndhjulet for å kontrollere at transportørene beveger seg jevnt og ikke kommer i kontakt med kantene i sporene i nåleplaten.

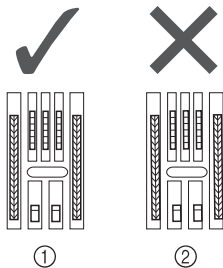

- ① Korrekt stilling for transportørene.
- ② Feil stilling for transportørene.



Bemerk

- Pass på at de fjernede skruene ikke faller ned i maskinen.

16 Sett inn spolehuset slik at ▲-merket på spolehuset er innrettet med ↻-merket på maskinen.

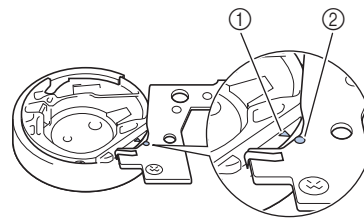
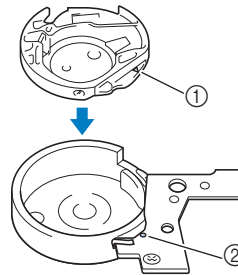

* Innrett ▲- og ↻-merkene.

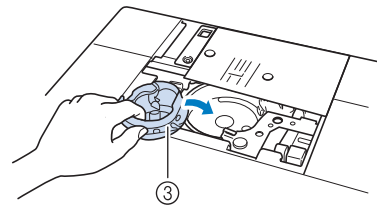

- ① ▲-merke
- ② ●-merke
- ③ Spolehus

* Sørg for at de angitte punktene er innrettet før du installerer spolehuset.

⚠ FORSIKTIG

- Bruk aldri et oppskrapet spolehus, da det ellers er fare for at overtråden kan sette seg fast, nålen brekker, eller at det går ut over symaskinens ytelse. For en ny spoleholder (delekode: XE5342-101 (grønn markering på skruen), XC8167-551 (ingen farge på skruen), XE8298-001 (grå, for spolebroderi)), kontakt din nærmeste autoriserte forhandler.
- Sørg for å plassere spolehuset riktig, ellers kan nålen brekke.

- 17** Sett tappene på nåleplatedekslet inn i nåleplaten, og skyv dekslet tilbake på plass.

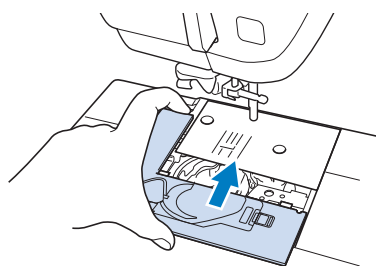

Bemerk

- Hvis nåleplaten er fjernet, er det spesielt viktig å installere nåleplaten på nytt og stramme skruene før du installerer spolehuset.

- 18** Kontroller nålens tilstand før du setter den inn.

Hvis nålen er i dårlig stand, bøyd for eksempel, må du sette inn en ny nål.

* Se "BYTTE NÅL" på side B-53.

⚠ FORSIKTIG

- Bøyde nåler må aldri brukes. Bøyde nåler kan lett brette, og det kan føre til personskader.



Bemerk

- Etter å ha gått gjennom disse trinnene skal du fortsatt med følgende fremgangsmåte i "Kontrollere at maskinen virker" for å kontrollere at maskinen fungerer som den skal.



Note

- Siden nålen kan ha blitt skadet da stoffet satte seg fast i maskinen, anbefaler vi at du skifter den ut med en ny.

■ Kontrollere at maskinen virker

Hvis nåleplaten er blitt fjernet, må du kontrollere at maskinen virker for å bekrefte at monteringen er riktig utført.

- 1** Slå på maskinen.

- 2** Velg .



Bemerk

- Ikke monter trykkfoten og tråd riktig enda.

- 3** Drei håndhjulet sakte mot deg (mot klokken) og se fra alle sider for å kontrollere at nålen faller i midten av hullet i nåleplaten.

Hvis nålen kommer i kontakt med nåleplaten, må du fjerne nåleplaten og sette den inn på nytt, fra trinn **13** i "Fjerne stoff fra maskinen" på Side A-28.

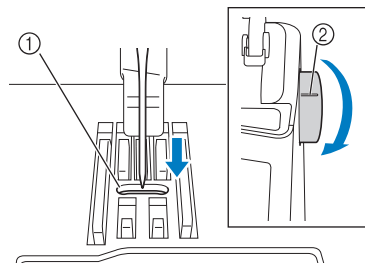

- ① Hull i nåleplaten
② Svinghjul

- 4** Velg sikksakksøm . Øk stinglengden og -bredden til maksimalinnstillingene.

- 5** Drei håndhjulet sakte mot deg (mot klokken) og kontroller at nålestangen og transportørene fungerer som de skal.

Hvis nålen eller transportørene kommer i kontakt med nåleplaten, kan maskinen ha en funksjonsfeil. Derfor må du kontakte nærmeste servicesenter.

- 6** Slå av maskinen og monter deretter spolen og trykkfoten.

* Se "Plassering av spolen" og "BYTTE AV TRYKKFOT" på side B-51.

- 7** Tre maskinen på korrekt måte.

* Du finner mer informasjon om maskinen under "Treing av overtråd" på side B-44.



Bemerk

- Tråden kan bli floket som følge av feil treing av over- og undertråd. Påse at maskinen er korrekt tredd.

- 8** Foreta prøvesyng med normalt stoff.







Bemerk

- Feilsynging kan være et resultat av feil treing av overtråd eller synging i tynt stoff. Hvis prøvesyngingen gir dårlige resultater, må du sjekke treingen av overtråden eller stofftypen som brukes.

Liste med symptomer

Problem	Årsak	Løsning	Side
Tråden er floket på stoffets vrangside.	Overtråden er ikke tredd korrekt.	Se trinnene for treing av maskinen, og tre maskinen igjen.	B-44
	Det brukes feil nål eller feil tråd til valgt stoff.	Sjekk "Kombinasjoner av stoff/tråd/nål"-diagrammet.	B-55
Overtråden er for stram.	Undertråden er satt inn feil.	Plasser undertråden riktig.	B-41
Nålen kan ikke tres	Nålen står ikke i korrekte posisjon.	Trykk på nåleposisjonsknappen for å heve nålen.	B-10
	Nålen er ikke satt riktig i.	Sett nålen riktig i.	B-53
	Nålen er brukket eller bøyd eller spissen er uskarp.	Skift ut nålen.	B-53
Trykkfoten kan ikke heves med trykkfotarmen	Trykkfoten ble hevet med knappen for heving av trykkfoten.	Trykk på knappen for heving av trykkfoten for å senke trykkfoten.	B-10
Feil trådspenning	Overtråden er ikke tredd korrekt.	Se trinnene for treing av maskinen, og tre maskinen igjen.	B-44
	Spolen er ikke satt korrekt i.	Sett spolen i igjen. (Hvis nåleplaten er fjernet, monter den på nytt og stram skruene før du installerer spolehuset.)	B-41
	Det brukes feil nål eller feil tråd til valgt stoff.	Se oversikten "Stoff-/tråd-/nålekombinasjon".	B-55
	Trykkfotholder er ikke montert korrekt.	Monter trykkfotholder korrekt.	B-51
	Trådspenningen er innstilt feil.	Juster trådspenningen.	S-12, E-30
	Undertråden er spolt feil.	Bruk undertråd som er riktig spolt.	B-36
	Nålen er brukket eller bøyd eller spissen er uskarp.	Skift ut nålen.	B-53
Overtråden ryker	Maskinen er ikke tredd korrekt (det er brukt en feil spolestopper, spolestopperen er løs, tråden fikk ikke fatt i nålestangens leder osv.)	Tre maskinen korrekt.	B-44
	Nålen er brukket eller bøyd eller spissen er uskarp.	Skift ut nålen.	B-53
	Det er riper på spolehuset.	Skift ut spolehuset eller kontakt en autorisert forhandler.	A-19
	Overtråden er for stram.	Juster trådspenningen.	S-12, E-30
	Det brukes feil nål eller feil tråd til valgt stoff.	Se oversiktsdiagrammet "Kombinasjoner av stoff/tråd/nål".	B-55
	Tråden er vridd.	Bruk en saks e.l. til å klippe over den vridde tråden og ta den ut av spolehuset osv.	—
	Det er riper i nærheten av hullet i nåleplaten.	Skift ut nåleplaten eller kontakt en autorisert forhandler.	S-26
	Det er riper i nærheten av hullet i trykkfoten.	Skift ut trykkfoten, eller kontakt en autorisert forhandler.	B-51
	Nålen er ikke satt riktig i.	Sett nålen riktig i.	B-53
	Tråden har knuter eller er floket.	Tre over- og undertråd igjen.	B-41, B-44
	Det brukes ikke en spole som er utformet spesielt for denne maskinen.	Feil typer spole vil ikke fungere riktig. Bruk bare spoler som er utformet spesielt for denne maskinen.	B-41
Undertråden rykker	Spolen er ikke satt korrekt i.	Tre undertråden korrekt i.	B-41
	Det er riper på spolen, eller den går ikke ordentlig rundt.	Skift ut spolen.	B-41
	Tråden er vridd.	Bruk en saks e.l. til å klippe av tråden, og ta den ut av spolehuset osv.	—
	Det brukes ikke en spole som er utformet spesielt for denne maskinen.	Feil typer spole vil ikke fungere riktig. Bruk bare spoler som er utformet spesielt for denne maskinen.	B-41
Undertråden vikles ikke jevnt på spolen.	Tråden er ikke riktig tredd gjennom trådlederen for spolevikling.	Før tråden riktig gjennom trådlederen for undertråd.	B-37
	Spolen roterer sakte.	Trykk på [+] i vinduet for undertrådspoling for å øke undertrådspolehastigheten.	B-39
	Tråden som ble trukket ut, ble ikke spolt riktig på spolen.	Surr tråden som ble trukket ut 5 eller 6 ganger rundt spolen med klokken.	B-38

Problem	Årsak	Løsning	Side
Hopper over sting	Nålen er brukket eller bøyd eller spissen er uskarp.	Skift ut nålen.	B-53
	Det brukes feil nål eller feil tråd til valgt stoff.	Se oversikten "Stoff-/tråd-/nålekombinasjon".	B-55
	Maskinen er ikke tredd riktig.	Se trinnene for treing av maskinen, og tre den riktig.	B-44
	Det har samt seg støv eller trådrester under nåleplaten.	Fjern støvet eller trådrester med børsten.	A-19
	Nålen er ikke satt riktig i.	Sett nålen riktig i.	B-53
	Nålen er defekt.	Skift ut nålen.	B-53
	Det sys på tynne stoffer eller elastiske stoffer.	Sy med et tynt papirark under stoffet.	S-9
Nålen brytter	Nålen er ikke satt riktig i.	Sett nålen riktig i.	B-53
	Nåleskruen er ikke strammet.	Stram nåleskruen.	B-53
	Nålen er bøyd eller brukket.	Skift ut nålen.	B-53
	Det brukes feil nål eller feil tråd til valgt stoff.	Kontroller nål- og stoffkombinasjonen.	B-54, E-21
	Det ble brukt en feil trykkfot.	Bruk anbefalte trykkfot.	S-67
	Overtråden er for stram.	Juster trådspenningen.	S-12, E-30
	Det ble trukket i stoffet under syingen.	Trekk ikke i stoffet når du syr.	–
	Spolestopperen er montert feil.	Se metoden for montering av spolestopperen, og monter den igjen.	B-44
	Det er riper omkring hullet i nåleplaten.	Skift ut nåleplaten eller kontakt en autorisert forhandler.	A-19
	Det er riper omkring hullet/hullene i trykkfoten.	Skift ut trykkfoten, eller kontakt en autorisert forhandler.	B-51
	Det er riper på spolehuset.	Skift ut spolehuset eller kontakt en autorisert forhandler.	A-19
	Nålen er defekt.	Skift ut nålen.	B-53
	Overtråden er ikke tredd korrekt.	Se trinnene for treing av maskinen, og tre maskinen igjen.	B-44
	Spolen er ikke satt korrekt i.	Tre undertråden korrekt i.	B-41
	Trykkfoten er ikke riktig festet.	Fest trykkfoten riktig.	B-51
	Skruen på trykkfotholderen er løs.	Stram skruen på trykkfoten godt.	B-51
	Stoffet er for tykt.	Bruk stoff som nålen kan stikke gjennom når du dreier på håndhjulet.	S-7
	Stoffet mates med makt når det sys på tykke stoffer eller tykke sømmer.	La stoffet mates uten å skyve det med makt.	
	Stinglengden er for kort.	Juster stinglengden.	S-10
	Det er ikke festet stabiliseringsmateriale på stoffet som broderes.	Fest stabiliseringsmateriale.	S-81, E-11
Undertråden er spolt feil.	Bruk undertråd som er riktig spolt.	B-36	
Stoffet føres ikke gjennom maskinen	Transportøren er senket.	Trykk på  , og dreier på håndhjulet for å heve transportørene.	S-40
	Stingene er for tette.	Øk stinglengden.	S-10
	Det ble brukt en feil trykkfot.	Bruk den korrekte trykkfot.	S-67
	Nålen er brukket eller bøyd eller spissen er uskarp.	Skift ut nålen.	B-53
	Tråden filtrer.	Klipp den filtrerte tråd over, og fjern den fra spolehuset.	A-27
Stoffet rynker	Det en feil i treingen av over- eller undertråden.	Se trinnene for treing av maskinen, og tre den riktig.	B-41, B-44
	Trådspenningen er innstilt feil.	Juster trådspenningen.	S-12, E-30
	Stingene er for lange ved sying i tynt stoff.	Reduser stinglengden.	S-10
	Nålen er brukket eller bøyd eller spissen er uskarp.	Skift ut nålen.	B-53
	Spolestopperen er montert feil.	Se metoden for montering av spolestopperen, og monter den igjen.	B-44
	Feil trykkfot.	Bruk den korrekte trykkfot.	S-67

Problem	Årsak	Løsning	Side
Hylende lyd under sying	Det sitter støv eller trådrester i transportøren.	Fjern støv og trådrester.	A-19
	Det sitter rester av tråd fast i spolehuset.	Rengjør spolehuset.	A-19
	Overtråden er ikke tredd korrekt.	Se trinnene for treing av maskinen, og tre maskinen igjen.	B-44
	Det er riper på spolehuset.	Skift ut spolehuset eller kontakt en autorisert forhandler.	A-19
	Det brukes ikke en spole som er utformet spesielt for denne maskinen.	Feil typer spole vil ikke fungere riktig. Bruk bare spoler som er utformet spesielt for denne maskinen.	B-41
Mønsteret blir ikke pent	Det ble brukt en feil trykkfot.	Monter korrekt trykkfot.	S-67
	Feil mønsterjusteringsinnstillinger.	Gjennomgå mønsterjusteringsinnstillingene.	S-82
	Der er ikke anvendt stabiliserende materiale ved tynt stoff eller elastisk stoff.	Bruk avstivende materiale.	S-81
	Trådspenningen er innstilt feil.	Juster trådspenningen.	S-12, E-30
	Stoffet ble dratt, skjøvet eller matet skjevt mens det ble sydd.	Før stoffet med hendene mens du syr, slik at stoffet mates i rett linje.	S-3
Maskinen syr ikke	Det er ikke valgt mønster.	Velg et mønster.	S-21, S-77, E-3, E-58
	Det ble ikke trykket på start/stopp-knappen.	Trykk på start/stopp-knappen.	B-10
	Strømmen er ikke slått på.	Slå på strømmen.	B-17
	Trykkfoten er ikke senket.	Senk trykkfoten.	B-10
	Det ble trykket på start/stopp-knappen med fotpedalen tilkoblet.	Fjern fotpedalen, eller bruk fotpedalen for å betjene maskinen.	S-4
	Det trykkes på start/stopp-knappen mens maskinen er innstilt på at syhastighetsstyringen skal kontrollere bredden på siksakksting.	Bruk fotpedalen i stedet for start/stopp-knappen til å betjene maskinen, eller sett "Breddekontroll" på "OFF" i innstillings skjermbildet.	B-24, S-4
	Alle taster og knapper er låst av  .	Trykk på  for å låse opp alle taster og knapper.	B-51, B-53
Det skjer ikke noe når det trykkes på LCD-displayet	Displayet er låst. Trykk på en av følgende taster for å låse opp displayet.  	—	
Stoffet mates i motsatt retning.	Transportørene er skadet.	Kontakt forhandleren eller nærmeste, autoriserte servicesenter.	—
LCD-skjermen er tåkete.	Det har dannet seg kondens på skjermen.	Etter en stund vil tåken forsvinne.	—
Broderimønsteret sys ikke korrekt	Tråden er vridd.	Bruk en saks e.l. til å klippe over den vridde tråden og ta den ut av spolehuset osv.	A-27
	Stoffet er ikke lagt korrekt i rammen (stoffet er løst etc.).	Hvis stoffet ikke strekkes i rammen, kan mønsteret bli sydd dårlig eller det kan krympe. Sørg for å stramme stoffet skikkelig.	E-14
	Der er ikke brukt avstivende materiale.	Bruk alltid avstivende materiale, især til elastisk stoff, grovvevde stoffer eller stoffer som ofte forårsaker krymping av mønsteret. Kontakt en autorisert forhandler vedrørende det korrekte avstivende materiale.	E-11
	Det var plassert ting i nærheten av maskinen som broderiarmen eller broderirammen har truffet under sying.	Hvis rammen støter inn i noe under sying blir mønsteret ikke pent. Sørg for at det ikke er noen hindringer rundt symaskinen.	E-21
	Stoffet utenfor rammen kommer i kontakt med syarmen så broderienheten ikke kan flytte seg.	Sett stoffet i broderirammen igjen, så det overskytende stoffet vender vekk fra syarmen, og roter mønsteret 180 grader.	E-14
	Stoffet er for tungt til at broderienheten kan bevege seg fritt.	Legg en tykk bok eller lignende under armens hode så den tunge side løftes noe og holdes i nivå.	—

Problem	Årsak	Løsning	Side
Broderimønsteret sys ikke korrekt	Stoffet henger ned fra bordet.	Hvis stoffet henger ned fra bordet under brodering, kan broderienheten ikke bevege seg fritt. Plasser stoffet så det ikke henger ned fra bordet, eller løft opp stoffet, så det ikke trekker.	E-21
	Stoffet sitter fast i noe.	Stopp maskinen og plasser stoffet så det ikke kan henge fast i noe.	—
	Broderirammen ble avmontert under sying (f.eks. for å sette i spolen). Det ble dyttet til trykkfoten, eller den ble tatt av mens broderirammen ble avmontert eller montert, eller broderienheten ble flyttet.	Hvis det dyttes til trykkfoten, eller broderienheten flyttes under sying, blir mønsteret ikke pent. Hvis broderirammen skal demonteres eller monteres under syingen, må dette gjøres forsiktig.	E-26
	Stabiliseringsmaterialet er festet feil, det er for eksempel mindre enn broderirammen.	Fest stabiliseringsmaterialet riktig.	E-11
Det blir løkker på forsiden av stoffet når du broderer	Trådspenningen har feil innstilling.	Juster trådspenningen.	E-30 til E-32
	Overtrådspenningen er feil innstilt for kombinasjonen av stoff, tråd og mønster som brukes.	Bruk broderinåleplatedekslet.	E-22
	Kombinasjonen av spolehus og undertråd er feil.	Bytt spolehus eller undertråd slik at riktig kombinasjon brukes.	E-21
Broderienheten virker ikke	Det er ikke valgt mønster.	Velg et mønster.	E-3, E-58
	Strømmen er ikke slått på.	Slå på strømmen.	B-17
	Broderienheten er ikke montert korrekt.	Monter broderienheten korrekt.	B-60
	Broderirammen ble montert før enheten var installert.	Utfør installeringsprosessen korrekt.	B-60
Pekeren på broderifot "W+" med LED-peker (ekstrautstyr) indikerer ikke korrekt posisjon	Med tykt, elastisk stoff vil posisjonen kun være feilinnstilt på hevede deler av stoffet.	Juster posisjonen manuelt i henhold til tykkelsen på stoffet.	B-59
	Posisjonen er ikke korrekt innstilt på stoff som har en ujevn overflate.	Indikasjonen fra pekeren bør bare brukes som en referanse.	B-59

FORSIKTIG

- Denne maskinen har en trådregistreringsfunksjon. Hvis det trykkes på start/stopp-knappen før overtråden er tredd, virker ikke maskinen korrekt. Videre kan maskinen - avhengig av det valgte mønster - fremføre stoffet selv om nålen er hevet. Dette skyldes nålestangens utløsermekanisme. Ved slike tilfelle kommer det en lyd fra maskinen som er annerledes enn under normal sying. Dette er ikke et tegn på feilfunksjon.
- Hvis strømmen koples av under sying:
Slå av hovedstrømbryteren og ta ut pluggen på strømledningen.
Hvis du gjenstarter maskinen, skal du følge instruksjonene for å betjene maskinen korrekt.





















FEILMELDINGER























Hvis maskinen ikke er korrekt innstilt og det trykkes på start/stopp-knappen eller knappen for motsatt sting, eller hvis fremgangsmåten ved bruk er feil, starter ikke maskinen. Det lyder en alarm, og det vises en feilmelding i displayet. Hvis det vises en feilmelding skal du følge instruksjonene i meldingen.











Nedenfor følger en forklaring på feilmeldinger. Se om nødvendig disse (hvis du trykker på  eller utfører betjeningen korrekt, mens feilmeldingen vises, forsvinner meldingen).

FORSIKTIG

- **Husk å tre maskinen igjen. Hvis du trykker på start/stopp-knappen uten å tre maskinen igjen, kan trådspenningen bli feil eller nålen kan brette og forårsake skade.**

Merker	Feilmeldinger	Årsak/løsning
	Det er oppstått en feil. Slå maskinen av og på.	Denne meldingen vises hvis det oppstår en feilfunksjon.
	Kan ikke endre tegnkonfigurasjonen.	Denne meldingen vises når det er for mange tegn, og buet tegnkonfigurasjon ikke er mulig.
	Sjekk overtråden og trø den eventuelt på nytt.	Denne meldingen vises når overtråden er røket eller ikke tredd korrekt, og det trykkes på start/stopp-knappen eller knappen for motsatt sting.
	Datamengden er for stor for dette mønsteret.	Denne meldingen vises når de mønstre du redigerer, opptar for meget hukommelse, eller hvis du redigerer for mange mønstre for hukommelsen.
	Kunne ikke lagre filen.	Denne meldingen vises hvis du prøver å lagre mer enn 100 innstillingsskjermbildefiler i USB-mediet. I så fall må du slette en fil fra USB-mediet eller bruke et annet USB-medium. (se side B-31)
	Den automatiske trøer-knappen kan ikke brukes i dobbelnålmodus.	Denne meldingen vises når det trykkes på knappen for automatisk treing av nålen, og maskinen er innstilt på sying med dobbelnål.
	Senk knapphullhendelen.	Denne meldingen vises når knapphullsarmen er hevet, det er valgt et knapphull, og det trykkes på start/stopp-knappen eller knappen for motsatt sting.
	Senk trykkfothendelen.	Denne meldingen vises når det trykkes på knappen for heving av trykkfoten mens trykkfoten er hevet/nålen er senket.
	Det er ikke nok plass i minnet til å lagre mønsteret. Slette et annet mønster?	Denne meldingen vises når hukommelsen er full og stingene eller mønsteret ikke kan lagres.
	OK å senke trykkfoten automatisk?	Denne meldingen vises hvis det trykkes på  (trykkfoten heves).
	OK å slette det valgte mønsteret?	Denne meldingen vises hvis det etter valg av mønster trykkes på  eller  og mønsteret er i ferd med å bli slettet.
	Er det OK å slette innstillingen?	Denne meldingen vises når  eller  trykkes for å slette innstillingene for et brukssting. For å slette valgte innstillinger, trykk på  .
	OK å hente opp og gjenoppta tidligere minne?	Denne meldingen vises hvis maskinen slås av under syingen og deretter slås på igjen. Trykk på  for å stille maskinen tilbake tilstanden (mønsterposisjon og antall sting) den hadde når den ble slått av. Følg prosedyren som beskrives i "Hvis tråden ryker under sying" på side E-27 for å justere nåleposisjonen og sy resten av mønsteret.

Merker	Feilmeldinger	Årsak/løsning
	Preventivt vedlikehold anbefales.	Denne meldingen vises når maskinen trenger vedlikehold. (se side A-19)
	Hev knapphullhendelen.	Denne meldingen vises når knapphullsarmen er senket, det er valgt en annen søm enn knapphull, og det trykkes på start/stopp-knappen eller knappen for motsatt sting.
	Fjern dobbeltmatemodulen fra maskinen.	Denne meldingen vises når du prøver å begynne å brodere med dobbeltmatefoten (ekstrautstyr) festet til maskinen. Fjern dobbeltmatefoten før du går til broderimodus. (se side B-65)
	Fjern broderifot med LED-peker fra maskinen.	Denne meldingen vises når du prøver å begynne å sy nytte-/prydsøm eller tegnmønstre med broderifoten med LED-peker (ekstrautstyr) festet til maskinen. Fjern broderifoten med LED-peker før du går til symodus. (se side B-58)
	Fremhenting av mønster pågår. Vent et øyeblikk.	Denne meldingen vises når maskinen henter et tidligere lagret mønstre, mens den er i "Rediger broderi"-modus.
	Still inn klokken.	Denne meldingen vises når klokkeslett/dato ikke er innstilt. Still klokke/dato. (se side B-18)
	Det er ikke så mye tråd igjen på spolen.	Denne meldingen vises når det nesten ikke er mer undertråd igjen.
	Sikkerhetsanordningen for spolevikleren er aktivert. Er det vase på tråden?	Denne meldingen vises når spolen er spolet og motoren låser seg fordi tråden er filtret etc.
	Vognen på broderienheten vil bevege seg. Hold hender osv. unna vognen.	Denne meldingen vises før broderienheten beveger seg.
	Lommene er fulle. Slette et mønster.	Denne meldingen vises når hukommelsen er fylt, og det er nødvendig å slette et mønster.
	Sikkerhetsordningen er aktivert. Er det vase på tråden? Er nålen bøyd?	Denne meldingen vises, når motoren låser pga. filtret tråd eller andre årsaker i forbindelse med fremføring av tråden.
	Avstengingsstøttemodus er aktivert. Slå av maskinen.	Denne meldingen vises når maskinen er i avstengingsstøttemodus. Slå av maskinen og start den på nytt. (se side B-28)
	"Start/Stopp"-knappen virker ikke når fotkontrollen er påmontert. Fjern fotkontrollen.	Denne meldingen vises når det trykkes på start/stopp-knappen for å sy nyttesøm eller tegn/prydsøm mens fotpedalen er tilkoblet. (Denne meldingen vises ikke under brodering.)
	Overtråden er kanskje ikke trædd i riktig. Træ i overtråden fra begynnelsen.	Denne meldingen vises når det ser ut som om overtråden ikke er tredd korrekt.
	USB-mediet var endret. Endre ikke USB-mediet når det leses.	Denne meldingen vises hvis du forsøker å velge et mønster etter at det USB-medium som inneholder mønsteret, er skiftet ut.
	Det er ikke nåleplate deksel på, sett på nåleplate dekslet.	Denne meldingen vises når nåleplatedekselet ikke er festet.
	Denne filen kan ikke brukes.	Denne meldingen vises hvis filformatet er uforenlig med denne maskinen. Kontroller listen med forenlige filformater. (se side S-94)
	Denne filen overskrider datakapasiteten og kan ikke brukes. Bruk en fil med passe størrelse.	Denne meldingen vises når filstørrelsen overskrider maskinens datakapasitet. Kontroller filstørrelse og format. (se side S-95)
	Denne tasten kan ikke brukes nå.	Denne meldingen vises når du trykker på  på en annen skjerm enn Nyttesøm, eller trykker på  på en annen skjerm enn Nyttesøm eller Tegn/prydsøm.
	Denne tasten virker ikke når nålen er nede. Hev nålen og trykk på tasten igjen.	Denne meldingen vises når det røres ved en tast i LCD-displayet mens nålen er senket.
	Dette mønsteret kan ikke sys i denne modusen.	Denne meldingen vises når valgt stingmønster ikke er tilgjengelig for den bestemte funksjonen.

Merker	Feilmeldinger	Årsak/løsning
	Stinget er ikke kompatibelt med "Dobbeltmatemodus".	Denne meldingen vises når dobbeltmatefoten (ekstrautstyr) ikke kan brukes med det gjeldende stinget. Velg et annet sting. (se side B-65)
	Dette USB-mediet kan ikke brukes.	Denne meldingen vises når du prøver å bruke medier som ikke er kompatible.
	Dette USB-mediet er inkompatibelt.	Denne meldingen vises når du prøver å bruke USB-medier som ikke er kompatible. For en liste over kompatible USB-medier kan du besøke " http://solutions.brother.com ".
	Fjern stoffet under trykkfoten for å tre nålen.	Meldingen vises hvis du trykker på "Automatisk treing"-knappen mens den dobbeltmatefoten er festet og trykkfot høyden er 3 mm (1/8 tomme) eller høyere. Fjern stoffet, og trykk deretter på "Automatisk treing"-knappen igjen.
	Overføre via USB	Denne meldingen vises mens USB-mediet overfører.
	Slå av strømmen og sett nåleplaten på plass igjen.	Denne meldingen vises hvis du prøver å sy med en søm som ikke er i midtre posisjon, og enkelthullsstingplaten er montert. Denne meldingen vises når nåleplaten fjernes mens maskinen er slått på eller når maskinen slås på og "Brodering"- eller "Rediger broderi"-modus velges (se side B-20).
	USB-mediafeil	Denne meldingen vises hvis det er oppstått en feil i USB-mediet.
	USB-mediet er lastet. Last USB-media.	Denne meldingen vises hvis du prøver å lese inn eller lagre et mønster og det ikke er innsatt et USB-medium.
	Bruk trykkfotløfterknappen for å senke trykkfoten.	Denne meldingen vises når det trykkes på en knapp som f.eks. start/stopp-knappen, mens trykkfoten er hevet.
	Når hastighetskontrollen er satt til å kontrollere bredden på sikksakkstingene, virker ikke "Start/Stopp"-knappen.	Denne meldingen vises når fotpedalen er innstilt for styring av sikksakkstingenes bredde, og det trykkes på start/stopp-knappen. Bruk fotpedalen til å betjene maskinen.

SPESIFIKASJONER

	Emne	Spesifikasjon
Symaskin og tilbehør (Boks 1 av 2)	Maskinens dimensjoner	Ca. 57,1 cm (B) × 33,2 cm (H) × 28,4 cm (D) (ca. 22-1/2 tommer (B) × 13-1/16 tommer (H) × 11-3/16 tommer (D))
	Eskens dimensjoner	Ca. 68,5 cm (B) × 55,0 cm (H) × 37,7 cm (D) (ca. 26-15/16 tommer (B) × 21-5/8 tommer (H) × 14-13/16 tommer (D))
	Maskinens vekt	Ca. 15,3 kg (ca. 33,7 pund)
	Eskens vekt (for transport)	Ca. 22 kg (ca. 49 pund) Vekten kan variere avhengig av land eller region.
	Syhastighet	70 til 1050 sting i minuttet
	Nåler	Symaskinnåler til hjemmebruk (HA × 130)
Broderienhet (Boks 2 av 2)	Broderienhetens dimensjoner	Ca. 54,5 cm (B) × 13,0 cm (H) × 46,4 cm (D) (ca. 21-7/16 tommer (B) × 5-1/8 tomme (H) × 18-1/4 tommer (D))
	Maskinens mål med montert broderienhet	Ca. 81,5 cm (B) × 33,2 cm (H) × 46,4 cm (D) (ca. 32-1/16 tommer (B) × 13-1/16 tomme (H) × 18-1/4 tommer (D))
	Eskens dimensjoner	Ca. 68,5 cm (B) × 55,0 cm (H) × 18,8 cm (D) (ca. 26-15/16 tommer (B) × 21-11/16 tomme (H) × 7-7/16 tommer (D))
	Vekt av broderienheten	Ca. 3,9 kg (ca. 8,5 pund)
	Eskens vekt (for transport)	Ca. 6,0 kg (ca. 13,2 pund)
Total transportvekt (kombinasjon av alle 2 esker)		Ca. 32 kg (ca. 71 pund) Vekten kan variere avhengig av land eller region.

* Vær oppmerksom på at noen spesifikasjoner kan endres uten varsel.

OPPGRADERING AV MASKINENS PROGRAMVARE

Du kan bruke USB-medier eller en PC for å oppgradere programvaren for symaskinen. Hvis et oppgraderingsprogram er tilgjengelig på "<http://solutions.brother.com>", kan du laste ned filene i henhold til instruksjonene på nettsidene og trinnene nedenfor.

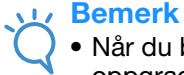

Bemerk

- Når du bruker USB-medier til å oppgradere programvaren, kontroller at det ikke andre data enn oppgraderingsfilen på mediet før du starter oppgraderingen.

Oppgraderingsprosedyre ved hjelp av USB-medier

- Hold knappen for automatisk treing inne, og slå på strømmen.

→ Følgende bilde vises i LCD-displayet.

- Trykk på .

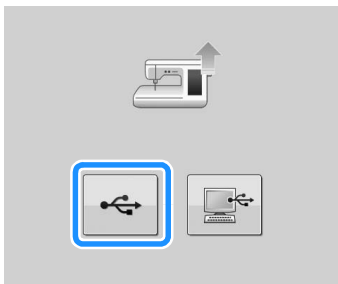

- Sett USB-mediet i USB-porten for medier/mus på maskinen. Mediet bør kun inneholde oppgraderingsfilen.

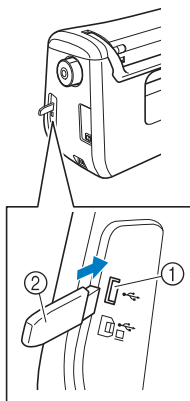

- USB-port for medier/mus
- USB-medium



Bemerk

- Adgangslampen begynner å blinke når USB-enheten/-mediet er satt i, og det tar 5-6 sekunder for maskinen å gjenkjenne mediet. (Tiden varierer avhengig av USB-medium).

- Trykk på .

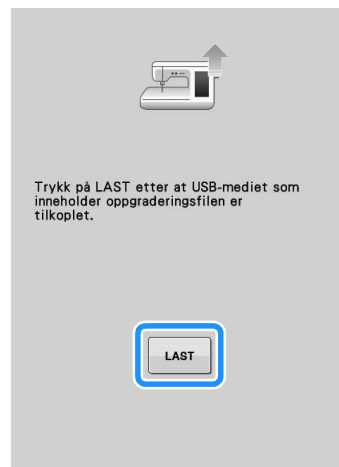

→ Oppgraderingsfilen er lastet.



Bemerk

- Hvis det oppstår en feil, vises det en rød feilmelding i tekstformat. Hvis installasjonen er vellykket, vises følgende melding.



- Ta ut USB-mediet og slå på og av maskinen.

Oppgraderingsprosedyre ved hjelp av PC-en

- 1 Hold knappen for automatisk treing inne, og slå på strømmen.

→ Følgende bilde vises i LCD-displayet.

- 2 Trykk på .

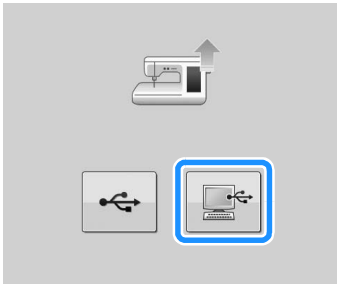

- 3 Sett USB-kabelens plugg i de tilhørende USB-portene på PC-en og maskinen.

→ "Flyttbar disk" vil vises i "Datamaskin (Min datamaskin)".

- 4 Kopier oppgraderingsfilen til "Flyttbar disk".

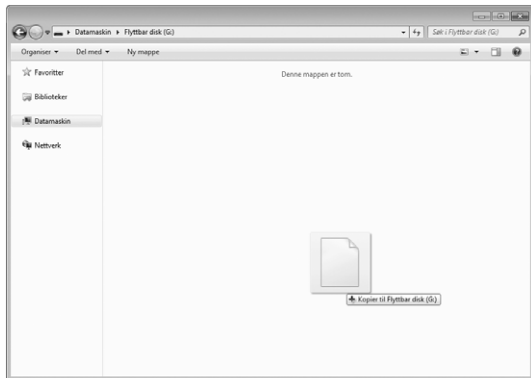

→ Følgende melding vises.



- 5 Trykk på  når meldingen vises.

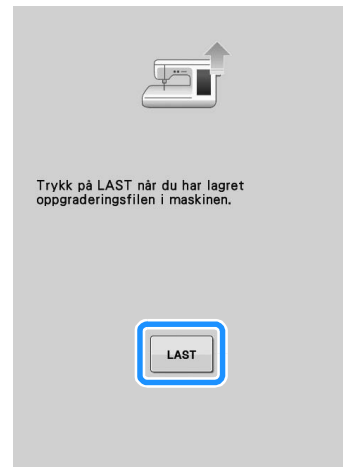

→ Oppgraderingsfilen er lastet.



Bemerk

- Hvis det oppstår en feil, vises det en rød feilmelding i tekstformat. Hvis installasjonen er vellykket, vises følgende melding.



- 6 Ta ut USB-kabelen og slå på og av maskinen.

INDEKS

Symboler

“Festesting”-knapp B-10

A

Adapter B-52
 Alfabetiske tegn
 broderi E-5
 redigering av broderi E-59
 tegn/prydsøm S-78
 Applikasjon S-48
 broderimønstre E-23
 bruk av et broderirammemønster E-51
 med sikksakksting S-31
 quilting S-38
 Automatisk stoffsensorsystem S-17
 Automatisk trådkuttingstast S-13
 Avklipp-/spenningstast E-30
 Avstengingsstøttemodus B-28
 Avstivende materiale E-11

B

Berøringspenn S-106, E-67, A-22
 Betjeningsknapper B-8, B-10
 Bildetast S-22, S-88, S-107, E-20
 Biser S-30
 Blindsting S-45
 Bordtast E-72, E-76
 Broderiark E-15
 Broderienhet B-10, B-60
 vogn B-10
 Broderifot B-57
 Broderifot med LED-peker B-58
 Broderikort E-7
 Broderikortleser E-7
 Broderimønstre
 bruk av rammemønstre til fremstilling av en
 applikasjon E-51, E-52
 duplisering E-78
 henting E-48, E-49
 justering av posisjonen E-36
 kombinering E-80
 kontroll av plassering E-19
 lagring E-45, E-46, E-47
 mønstre med applikasjon E-23
 redigering E-61
 revidering E-36
 sammenhengende tegn E-41
 syng E-21
 valg av E-3, E-58
 Brodering
 automatisk trådklippfunksjon (KLIPP VED FARGESLUTT) E-32
 bendler eller bånd E-16
 gjenopptagelse av broderiet etter at strømmen har
 vært slått av E-28
 justering av hastigheten E-33
 kanter og hjørner E-16
 små stykker stoff E-16
 start forfra E-28
 tastefunksjoner E-10
 trådfargevisning E-34
 trådkuttfunksjonen (SPRINGSTING KLIPP) E-32
 valg av mønstre E-3
 Broderinåleplatdedeksel E-22
 Broderirammer
 demontering E-17
 innsetting av stoff E-14

 montering E-17
 slik brukes broderiarket E-15
 typer E-13
 Broderirammevisning E-35
 Broderitast E-79
 Brukertilpasset trådtabell E-68, E-71

C

Crazy quilting S-32

D

Deksel for spesialverktøy B-37
 Dobbelmatefot B-65
 Dobbeltnål B-47

E

Ekstra spolepinne B-8, B-36, B-48
 Elastiske sikksakksting S-33

F

Fagottsøm S-52
 Feilmeldinger A-34
 Feilsøking A-23
 Festesting-knappen S-5
 Flat bunnplate B-8, B-60
 Flerfargetast E-40, E-66
 Flerveissyng S-63
 Forlengelsestast S-86
 Forstørrelsestast S-106
 Fotpedal B-8, S-4
 Frem/tilbake-tast E-27, E-28
 Frihåndsmodus S-40

G

Gjentatte mønstre E-72

H

Henting
 broderimønstre E-48
 maskinens minne S-98, E-48
 MY CUSTOM STITCH (MINE EGENDEFINERTE SØMMER)
 design S-111
 nyttesøm S-23
 PC S-100, E-50
 stinginnstillinger S-23
 tegn/prydsømmønstre S-98
 USB-medium S-99, E-49
 Hovedstrømbryter B-8, B-17
 Hullsøm S-53
 Høytaler B-25
 Håndtak B-8

I

Innsettingstast S-109
 Innsnittsøm S-28
 Innstillinger
 automatisk festing S-5
 automatisk trådkutting S-13, E-32
 broderiinnstillinger B-27
 generelle innstillinger B-25
 skjermSpråk B-29
 stingbredde S-10

stinglengde	S-10
syinnstillinger	B-24
tast for maskininnstillingsmodus	B-24, E-33, E-68
trådklipping	E-32
trådspenning	S-12, E-30
Innstillingstast	S-106

J

Justere LED-pekeren	B-59
Justering av posisjonen	E-36

K

Kantsyng	S-50
hullsøm	S-54
millefleursting	S-53
Kappsøm	S-29
Knapp for automatisk treing	B-10, B-44
Knapp for heving av trykkfot	B-10
Knapphull	
ett-trinns	S-55
uensartede knapper/knapper som ikke passer i knappholderen	S-58
Knapphullsarm	B-9, S-56, S-59
Kneløfter	B-8, S-15
Kombinering av mønstre	
redigering av broderi	E-80
tegn/prydsøm	S-89
Kulenål 75/11	B-55, E-33

L

Lagring	
broderimønstre	E-45
maskinens minne	S-95, E-45
MY CUSTOM STITCH (MINE EGENDEFINERTE SØMMER) design	S-110
nyttesøm	S-22
PC	S-97, E-47
stinginnstillinger	S-22
tegn/prydsøm	S-95
USB-medium	S-96, E-46
Lappverk	S-32
LCD-skjerm	B-8, B-20
låsing	S-18
rengjøring	A-19

M

Motsatt sting-knapp	B-10
Muslingsøm	S-50
MY CUSTOM STITCH (MINE EGENDEFINERTE SØMMER) design	S-103
henting	S-111
inntasting av data	S-105
lagring	S-110
lagring i din liste	S-110
tastefunksjoner	S-105

N

Nytttesting	
henting	S-23
lagring	S-22
mønsterforklaringstast	B-35
stinginnstillingsdiagram	S-67
tastefunksjoner	B-22
valg av	S-21
velgertast for sytype	B-34
Nål	
dobbeltnål	B-47
endring av nåleposisjon	S-25
kombinasjoner av stoff/tråd/nål	B-55

modus	B-20
skifte nål	B-53
Nåleplate	B-9
Nåleplate for rettsøm	S-26
Nåleposisjon	S-18, S-25
Nåleposisjonsknapp	B-10
Nåleskrue	B-9
Nålestangens trådledere	B-9, B-48

O

Oppgradering	A-38
Oppstillingstast	E-60, E-64
Overlocksøm	S-31, S-33
Overtransportør	B-51

P

Piltaster	S-106, E-36, E-81
Prøvetast	E-19
Påsyng av bånd	S-33
Påsyng av bånd eller elastikk	S-52

Q

Quilting	S-35
frihånd	S-40
med satengsting	S-39

R

Redigering	
broderi	E-36
MY CUSTOM STITCH (MINE EGENDEFINERTE SØMMER)	S-105
redigering av broderi	E-61
tegn/prydsøm	S-84
Redigering av broderi	
brukertilpasset trådtabell	E-68, E-71
endring av trådfarge	E-67
forklaring på funksjoner	E-57
gjentatte mønstre	E-72
kombinerte mønstre	E-80, E-83
tastefunksjoner	E-62
Rengjøring	
LCD-skjerm	A-19
maskinens kabinet	A-19
spole	A-19
Rettsøm	S-24
Rettsømsfot	S-26
Revers/festesting	S-5
Reverssting-knappen	S-5
Rotasjonstast	E-38, E-63
Ruteretningstast	S-106

S

Samling	S-29
Sammenføyning	S-36
Satengsting	S-39, S-87
Sikksakksting	S-31
Skiftetast for trykkfot/nål	B-48, B-51, B-53, B-57
Skjermens lysstyrke	A-22
Smocksyngsting	S-51
Snørehull	S-62
Speilbildetast	S-21, S-86, E-39
Spennskive	B-8, B-38, B-40
Spesifikasjoner	A-37
Spole	A-19
Spoleapparat	B-8
Spolebroderi	A-2
Spoledeksel	B-9, B-42
Spoledeksel med båndleder	S-32
Spoleholder (bryter)	B-38

Spolehus	
rengjøring	A-19
spolehus	E-21
Spoleklemme	B-13
Spolen	
går tom for tråd	E-26
innstilling	B-41
spoling	B-36
trekke opp undertråd	B-43
Spolepinne	B-8
Spolestopper	B-8
Start/stopp-knapp	B-10
Startpunktstast	E-37
Startside	B-20
Stinginnstillingsdiagram	S-67
Stoffer	
kombinasjoner av stoff/tråd/nål	B-55
syng av elastiske stoffer	S-9, S-57
syng i tykke stoffer	S-7
syng i tynne stoffer	S-9
Stopping	S-58
Strømkontakt	B-8
Strømledning	B-18
Størrelsestast	E-37, E-63
Svinghjul	B-8
Syhastighetsstyring (hastighetskyver)	B-8, B-10, S-3
Syng av glidelås	
midtplassert	S-64
side	S-65
Syng av knapper	S-61
4-hulls knapper	S-62
hals	S-62
Såmaskinens hjelpetast	B-32

T

Tast for automatisk festning	S-6
Tast for blokkflytting	S-108
Tast for engangs/gjentatt syng	S-86
Tast for enkel/tredobbelt søm	S-106
Tast for maskinmodus	A-23
Tast for punktsletting	S-107
Tast til valg av størrelse	S-86
Tastefunksjoner	
broderi	E-10
MY CUSTOM STITCH	
(MINE EGENDEFINERTE SØMMER)	S-105
nyttesøm	B-22
redigering av broderi	E-62
tegn/prydsøm	S-84
Tegn/prydsøm	
henting	S-98, S-99
justeringer	S-82
kombinering	S-89
lagring	S-95, S-96, S-97
redigering	S-84
syng	S-81
tastefunksjoner	S-84
valg av	S-77
Tegnavstandstast	E-64
Testtast	S-107, S-110
Tetthetstast	E-40
Tilbake til begynnelsen-tast	S-87
Tilbehør	
ekstraustyr	B-14
medfølgende tilbehør	B-11
Tilbehørsrom	B-11
Toppdeksel	B-8
Transportører	B-9, S-40
Trappestingmønstre	S-92
Treing av overtråd	
bruk av trådnett	B-49
dobbeltnålmodus	B-47
med knappen for automatisk treing	B-44

Treing av undertråd	
plassering av spolen	B-41
spoling av undertråd	B-36
trekke opp undertråd	B-43
Trensere	S-60
Trykkfot	
adapter	B-51
demontering	B-51
montering	B-51
trykk	S-17
typer	S-67
Trykkfotarm	B-8, S-8
Trykkfotholder	B-9, B-51
Trykkfotholderskrue	B-9
Trykkfotkode	E-9
Tråd	
kombinasjoner av stoff/tråd/nål	B-55
trådspenning	S-12, E-30
Trådfargevisning	E-34
Trådkutter	B-8, S-4
Trådkutterknapp	B-10
Trådleder	B-8, B-37, B-40, B-48
Trådlederplate	B-8, B-40, B-44
Trådmerker	E-75
Trådnett	B-49
Trådpalettast	E-66, E-67, E-71
Trådtetthetstast	S-87
Tråkning	S-28
Tungesøm	S-49

U

Uavbrutt brodering	E-43
USB-kabel	B-63, S-97, E-47, E-50, A-39
USB-medium	
anvendelige	S-94, E-44
innlesning	S-99, E-49
lagring	S-96, E-46
USB-mus	B-28, B-64
USB-port	
til medier	S-96, E-46
til PC	B-8, S-97, E-47

V

V/H SKIFT	S-11
Valgtast for nålemodus	B-47
Velgertast for sytype	B-34
Vending	S-15
Ventilasjonshull	B-8

Ø

Økomodus	B-28
----------	------





Besøk oss på [**http://solutions.brother.com**](http://solutions.brother.com) der du kan få produktstøtte og svar på hyppig stilte spørsmål (HSS).