

Bedieningshandleiding

Borduur- en naaimachine

Product Code: 882-W70



Lees dit document voordat u de machine gebruikt.
Houd dit document bij de hand, zodat u het kunt raadplegen.

INLEIDING

Gefeliciteerd met uw keuze van deze machine. Alvorens de machine te gebruiken dient u zorgvuldig de "BELANGRIJKE VEILIGHEIDSINSTRUCTIES" te lezen. Vervolgens bestudeert u deze handleiding zodat u de diverse functies goed gebruikt.

Nadat u de handleiding hebt gelezen, bergt u deze op een handige plek op. Dan kunt u de handleiding zo nodig raadplegen.

Indien deze instructies niet worden opgevolgd, bestaat er een verhoogd risico op persoonlijk letsel of schade aan eigendommen, bijvoorbeeld door brand, elektrische schok, brandwonden of verstikking.

BELANGRIJKE VEILIGHEIDSINSTRUCTIES

Lees eerst deze veiligheidsinstructies alvorens de machine in gebruik te nemen.

GEVAAR

- Verminder de kans op elektrische schok

1 Haal altijd de stekker uit het stopcontact direct na gebruik, voordat u de machine reinigt, wanneer u onderhoudswerkzaamheden aan de machine pleegt zoals genoemd in deze handleiding of wanneer u de machine onbeheerd achterlaat.

WAARSCHUWING

- Verklein de kans op brandwonden, brand, elektrische schok of letsel.

2 Neem altijd de stekker uit het stopcontact wanneer u deksels verwijdert, of servicehandelingen verricht die u als gebruiker volgens de bedieningshandleiding moet uitvoeren.

- Voordat u de stekker uit het stopcontact haalt, zet u de machine eerst op "O" (uit). Vervolgens pakt u de netstekker beet en trekt u deze uit het stopcontact. Trek niet aan het snoer.
- Sluit de machine rechtstreeks op een stopcontact aan. Gebruik geen verlengsnoeren.
- Haal altijd de stekker uit het stopcontact bij een stroomstoring.

3 Gevaren in verband met elektriciteit:

- Sluit de machine aan op een stopcontact met wisselstroom binnen het bereik dat op de kenplaat is aangegeven. Sluit de machine niet aan op een stopcontact met gelijkstroom of omvormer. Als u niet zeker weet welke stroomvoorziening u hebt, neem dan contact op met een gekwalificeerd elektricien.
- Deze machine is alleen goedgekeurd voor gebruik in het land van aanschaf.

4 Gebruik de machine beslist niet in de volgende situaties: als een snoer of stekker beschadigd is; als de machine niet goed werkt; als de machine is gevallen of is beschadigd; of als u water op de machine hebt gemorst. Breng de machine naar de dichtstbijzijnde erkende Brother-dealer voor onderzoek, reparatie, elektrische of mechanische aanpassingen.

- Of de machine in gebruik is of niet, wanneer u iets ongebruikelijks opmerkt aan de machine - geur, hitte, verkleuring of vervorming - stopt u onmiddellijk en neemt u de netstekker uit het stopcontact.
- Wanneer u de machine vervoert, draagt u deze aan het handvat. Wanneer u de machine optilt aan een ander onderdeel dan het handvat, kan de machine beschadigen of vallen. Dit kan letsel veroorzaken.
- Maak geen plotselinge of onvoorzichtige bewegingen wanneer u de machine optilt. U kunt anders letsel oplopen aan uw rug of knieën.

5 Houd altijd uw werkvlak vrij:

- Gebruik de machine nooit wanneer de ventilatieopeningen zijn geblokkeerd. Houd de ventilatieopeningen van de machine en het voetpedaal vrij van stof, pluisjes en stukken stof.
- Plaats geen voorwerpen op het voetpedaal.
- Zorg dat er nooit iets in een opening valt en steek geen voorwerpen in een opening.
- Gebruik de machine niet wanneer spuitbussen worden gebruikt of zuurstof wordt toegediend.
- Gebruik de machine niet in de buurt van een warmtebron, zoals fornuis of strijkbout. Anders kan de machine, het netsnoer, het kledingstuk dat u naait ontvlammen. Dit kan leiden tot brand of een elektrische schok.
- Plaats deze machine niet op een wankel of scheef oppervlak. Dan kan de machine vallen, en dit kan letsel veroorzaken.

6 Wees vooral voorzichtig tijdens het naaien:

- Let altijd goed op de naald. Gebruik geen verbogen of beschadigde naalden.
- Blijf met uw vingers uit de buurt van alle bewegende onderdelen. Let vooral op bij de naald.
- Zet de machine op de stand "O" (uit) wanneer u iets aanpast in de buurt van de naald.
- Gebruik nooit een beschadigde of onjuiste steekplaat. Daardoor kan de naald breken.
- Duw of trek niet aan de stof tijdens het naaien en volg de instructies zorgvuldig op tijdens steken uit de vrije hand zodat de naald niet doorbuigt en breekt.

7 Deze machine is geen speelgoed:

- Let goed op wanneer kinderen in de buurt zijn terwijl u de machine gebruikt.
- Houd de plastic zak waarin de machine werd geleverd buiten bereik van kinderen, of gooi de zak weg. Laat nooit kinderen met de zak spelen. Ze zouden hierin kunnen stikken.
- Gebruik de machine niet buiten.

8 Voor een langere levensduur:

- Gebruik of bewaar de machine niet op een plaats met direct zonlicht of een hoge vochtigheidsgraad. Gebruik of plaats de machine niet vlakbij de verwarming, een strijkijzer, halogeenlamp of andere warme voorwerpen.
- Maak voor het reinigen van de behuizing alleen gebruik van neutrale zeep of reinigingsmiddelen. Benzene, thinner en schuurmiddelen kunnen de behuizing en de machine beschadigen en mogen nooit worden gebruikt.
- Raadpleeg altijd de Bedieningshandleiding als u onderdelen, naai- of persvoeten, een naald of andere delen vervangt of installeert, om ervoor te zorgen dat het op een correcte manier wordt uitgevoerd.

9 Voor reparatie of bijstelling:

- Als de verlichtingsunit beschadigd is, moet deze worden vervangen door een erkende Brother-dealer.
- Indien de machine een defect vertoont of moet worden bijgesteld, kijk dan eerst aan de hand van het overzicht voor probleemoplossing achter in deze Bedieningshandleiding of u de machine zelf kunt controleren of bijstellen. Als u het probleem daarmee niet kunt oplossen, raadpleeg dan uw plaatselijke erkende Brother-dealer.

Gebruik deze machine alleen voor de bestemde doeleinden, zoals beschreven in deze handleiding.

Gebruik alleen door de fabrikant aanbevolen accessoires zoals beschreven in deze handleiding.

Gebruik alleen een muis die is bedoeld voor deze machine.

De inhoud van deze handleiding en de specificaties van dit product kunnen zonder kennisgeving worden gewijzigd.

Meer informatie over onze producten en updates vindt u op onze website www.brother.com

BEWAAR DEZE INSTRUCTIES

Deze machine is bedoeld voor huishoudelijk gebruik.

VOOR GEBRUIKERS BUITEN DE CENELEC-LANDEN

Dit apparaat is niet bedoeld voor gebruik door personen (kinderen inbegrepen) met beperkte lichamelijke, zintuiglijke of geestelijk vermogens, tenzij onder toezicht of met instructies over het gebruik van het apparaat door degene die verantwoordelijk is voor hun veiligheid. Let goed op dat kinderen niet met het apparaat spelen.

VOOR GEBRUIKERS BINNEN DE CENELEC-LANDEN

Dit apparaat kan gebruikt worden door kinderen vanaf 8 jaar en personen met verminderde fysieke, zintuiglijke of mentale capaciteiten of gebrek aan ervaring en kennis als zij toezicht of instructies krijgen omtrent het veilige gebruik van het apparaat en als zij de mogelijke gevaren begrijpen. Kinderen mogen niet met het apparaat spelen. Reiniging en onderhoud mag niet zonder toezicht uitgevoerd worden door kinderen.

ALLEEN VOOR GEBRUIKERS IN GROOT-BRITTANNIË, IERLAND, MALTA EN CYPRUS

BELANGRIJK

- Wanneer u de stekkerstop vervangt, moet u een door ASTA voor BS 1362 goedgekeurde stop gebruiken, met het  -merk, met de sterkte die op de stekker is aangegeven.
- Plaats altijd de afdekking van de zekering terug. Gebruik nooit stekkers waarvan de zekering niet is afgedekt.
- Als uw wandstopcontact niet geschikt is voor de stekker die bij deze apparatuur wordt geleverd, neem dan contact op met uw erkende Brother-dealer om het juiste snoer te verkrijgen.

Verklaring van Overeenstemming (alleen Europa en Turkije)

Wij, Brother Industries, Ltd., 15-1 Naeshiro-cho, Mizuho-ku, Nagoya 467-8561 Japan, verklaren dat dit product in overeenstemming is met de essentiële vereisten van alle relevante richtlijnen en regelgeving zoals toegepast binnen de Europese Gemeenschap.

De Verklaring van Overeenstemming kan worden gedownload via het Brother Solutions Center.

Ga naar <http://s.brother/cpeaa/> en

→ klik op "Handleidingen"

→ selecteer uw model

→ klik op "Verklaring van Overeenstemming"

→ klik op "Downloaden"

Uw verklaring wordt als PDF-bestand gedownload.

Verklaring van Overeenstemming voor RE- richtlijn 2014/53/EU (alleen CENELEC en Turkije) (van toepassing op met modellen met radio- interfaces)

Wij, Brother Industries, Ltd., 15-1 Naeshiro-cho, Mizuho-ku, Nagoya 467-8561 Japan, verklaren dat deze producten voldoen aan de bepalingen van richtlijn 2014/53/EU voor radioapparatuur. U kunt een exemplaar van de conformiteitsverklaring downloaden. Volg de aanwijzingen in het gedeelte Conformiteitsverklaring (alleen Europa en Turkije).

WLAN Draadloze verbinding (alleen modellen met WLAN Draadloze verbinding- functie)

Deze machine ondersteunt een draadloze interface.

Frequentieband(en): 2400-2483.5 MHz

Maximumradiofrequentiestroom verzonden in de frequentieband(en): minder dan 20 dBm (e.i.r.p)

Kennisgevingen over laser (voor alle landen behoudens de VS)

IEC 60825-1-specificatie

Deze machine is een laserproduct van Klasse 1 zoals gedefinieerd in de IEC 60825-1:2007- en IEC 60825-1:2014-specificaties.

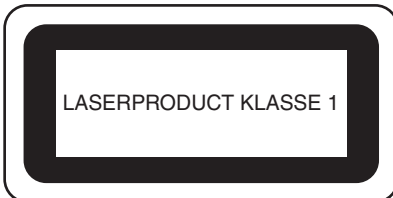

De laserstraal die wordt uitgezonden door de laserunit in deze machines is begrensd tot een output van veilig niveau. De machine bevat wel InGaAlP laserdiodes van 6-milliwatt, 630-640 nanometer golflengte, 6-12 graden met parallelle divergentiehoek, 28-40 graden met loodrechte divergentiehoek. Oogbeschadiging kan zich voordoen wanneer u de machine uit elkaar haalt of veranderingen aanbrengt.

Er zijn veiligheidsmaatregelen genomen om te voorkomen dat de gebruiker bloot komt te staan aan laserstraling.

⚠ VOORZICHTIG

- De laserunit van deze naaimachine bevat een laserdiode van Klasse 3B. U mag de laserunit onder geen beding openen.
- Wanneer u instellingen en aanpassingen en procedures anders toepast dan aangegeven in deze handleiding wordt u mogelijk blootgesteld aan gevaarlijke straling.

Gebruiksvoorwaarden

BELANGRIJK - AANDACHTIG LEZEN:

Deze Gebruiksvoorwaarden ("Overeenkomst") zijn een wettelijke overeenkomst tussen Brother Industries, Ltd. ("Bedrijf") en u die bepaalt hoe u de software mag gebruiken die is geïnstalleerd of beschikbaar gesteld door Bedrijf voor gebruik in combinatie met naai- of handwerkproducten ("Bedrijfsproduct"). De term "Software" heeft betrekking op alle inhoudelijke gegevens, ontwerpgegevens, gegevensindelingen en firmware van Bedrijfsproduct en PC-toepassing of toepassing voor mobiele apparatuur.

Wanneer u gebruikmaakt van Software en Bedrijfsproduct, wordt u geacht te hebben geaccepteerd dat u bent gebonden aan de voorwaarden van deze Overeenkomst. Als u niet akkoord gaat met de voorwaarden van deze Overeenkomst, verleent Bedrijf u geen licentie voor de Software en is het u niet toegestaan de Software te gebruiken. Er kunnen aanpassingen van en aanvullingen op deze Overeenkomst zijn bijgevoegd bij de Software.

De persoon die deze Overeenkomst accepteert namens een entiteit, geeft bij Bedrijf aan dat hij of zij beschikt over de juridische bevoegdheid om een wettelijk bindende overeenkomst voor die entiteit aan te gaan.

Algemene voorwaarden

1 Verlening van licentie

- 1.1 Zoals bedoeld in deze Overeenkomst, verleent Bedrijf u hierbij een persoonlijke, niet-exclusieve, niet-overdraagbare en herroepbare licentie voor het uitsluitende gebruik van de Software binnen het Bedrijfsproduct.
- 1.2 Uw recht op het gebruik van de Software is niet aan u verkocht, maar is u in licentie gegeven en uitsluitend voor het gebruik zoals bedoeld in deze Overeenkomst. Bedrijf of zijn toeleveranciers behouden alle eigendomsrechten en belangen met betrekking tot de Software, met inbegrip van, maar niet beperkt tot alle intellectuele-eigendomsrechten daarvan.

2 Beperkingen

- 2.1 Behalve zoals expliciet vermeld in deze Overeenkomst of zoals vereist volgens eventuele plaatselijke wetgeving, verbindt u zich tot het volgende:
 - 2.1.1 de Software niet te deassembleren, te decompileren, te onderwerpen aan reverse engineering, te vertalen of anderszins te pogen de broncode ervan te achterhalen (met inbegrip van gegevens of inhoud, gemaakt met gebruik van het Bedrijfsproduct of toepassingssoftware voor inhoudsbewerking; hetzelfde zal hierna van kracht zijn in Clausule 2.);
 - 2.1.2 geen afgeleid werk te creëren op basis van de gehele Software of gedeelten ervan;
 - 2.1.3 de Software als geheel of een gedeelte daarvan niet te distribueren, verstrekken of beschikbaar te stellen aan enig persoon zonder voorafgaande schriftelijke toestemming van Bedrijf;
 - 2.1.4 de Software niet te kopiëren, behalve als een dergelijke kopie hoort bij normaal gebruik van de Software in combinatie met het Bedrijfsproduct of wanneer dit noodzakelijk is voor back-up- of bedieningsdoeleinden;

- 2.1.5 de Software als geheel of een gedeelte daarvan niet over te dragen, te verhuren, in lease te geven, in onderlicentie te geven, uit te lenen, te vertalen, samen te voegen, aan te passen, te veranderen, te wijzigen of te modificeren en evenmin toe te staan dat de Software of een gedeelte ervan wordt gecombineerd met of wordt opgenomen in andere programma's;
- 2.1.6 de auteursrechtvermelding van Bedrijf en deze Overeenkomst op te nemen in alle gehele en gedeeltelijke exemplaren van de Software;
- 2.1.7 de Software niet te gebruiken voor enig ander doel (met inbegrip van, maar niet beperkt tot gebruik in combinatie met ongeoorloofde naai-/handwerkproducten of -software) dan is gespecificeerd in Clausule 1 van deze Overeenkomst.

3 Geen garantie

VOOR ZOVER WETTELIJK TOEGESTAAN WORDT DEZE SOFTWARE AAN U GELEVERD IN FEITELIJKE STAAT ZONDER ENIGE UITDRUKKELIJKE DAN WEL STILZWIJGENDE MONDELINGE OF SCHRIFTELIJKE GARANTIE. BEDRIJF WIJST MET NAME ALLE IMPLICIETE GARANTIES VAN VERHANDELBAARHEID, AFDOENDE KWALITEIT, HET NIET PLEGEN VAN INBREUKEN EN/OF GESCHIKTHEID VOOR EEN BEPAALD DOEL NADRUKKELIJK VAN DE HAND.

4 Beperking van aansprakelijkheid

- 4.1 BEDRIJF KAN NIET AANSPRAKELIJK WORDEN GESTELD DOOR U, ZIJN EINDGEBRUIKERS OF ENIGE ANDERE ENTITEIT VOOR WINST- OF INKOMSTENDERVING, GEMISTE BESPARINGEN, GEGEVENSVERLIES, GEBRUIKSONDERBREKING OF INCIDENTELE, SPECIALE, PUNITIEVE, INDIRECTE OF GEVOLGSCHADE DOOR EEN DERGELIJKE PARTIJ GELEDEN (ONGEACHT OF DEZE HET GEVOLG IS VAN EEN CONTRACTUELE HANDELING OF ONRECHTMATIGE DAAD), ZELFS INDIEN BEDRIJF IS INGELICHT OVER DE MOGELIJKHEID VAN DERGELIJKE SCHADE, VOORTVLOEIENDE UIT OF VERBAND HOUDENDE MET DE SOFTWARE, ONDERSTEUNING OF DEZE OVEREENKOMST. DEZE BEPERKINGEN GELDEN VOORZOVER MAXIMAAL TOEGESTAAN DOOR DE VAN TOEPASSING ZIJNDE WETGEVING EN BLIJVEN VAN KRACHT IN HET GEVAL WAARIN EEN BEPERKTE VERHAALSMOGELIJKHEID FAALT IN HAAR WEZENLIJKE DOEL.
- 4.2 ONVERMINDERD HETGEEN IN CLAUSULE 3 OF 4.1 HIERVAN IS BEPAALD, IS DEZE OVEREENKOMST NIET BEDOELD OM DE AANSPRAKELIJKHEID VAN BEDRIJF UIT TE SLUITEN OF TE BEPERKEN INGEVAL VAN OVERLIJDEN OF LICHAMELIJK LETSEL ALS GEVOLG VAN NALATIGHEID OF DE WETTELIJKE RECHTEN VAN DE CONSUMENT TE BEPERKEN.

5 Beëindiging

- 5.1 Bedrijf heeft het recht deze Overeenkomst te allen tijde per schriftelijke kennisgeving aan u te beëindigen, ingeval van een wezenlijke schending van een of meer voorwaarden van deze Overeenkomst en nalatigheid inzake onmiddellijke rechtzetting van een dergelijke schending op verzoek van Bedrijf.

- 5.2 Bij beëindiging om eender welke reden vervallen alle rechten die u uit hoofde van deze Overeenkomst zijn toegekend; u stopt met alle activiteiten waarvoor deze Overeenkomst u heeft geautoriseerd, u verwijdert onmiddellijk de Software van alle computerapparatuur in uw bezit en verwijdert of vernietigt alle exemplaren van de Software of ervan afgeleid werk in uw bezit. Naast het bovengenoemde moet u de inhoudelijke of ontwerpgegevens verwijderen die u hebt gemaakt vanuit het Bedrijfsproduct in uw bezit.

6 Overige voorwaarden

- 6.1 Het is niet toegestaan de Software of een kopie of adaptatie ervan te exporteren of opnieuw te exporteren in strijd met alle toepasselijke wetten en voorschriften.
- 6.2 Het is niet toegestaan deze Overeenkomst geheel of gedeeltelijk toe te wijzen aan derden of enigerlei recht daarop, zonder voorafgaande schriftelijke toestemming van Bedrijf. Een zeggenschapswijziging of reorganisatie uwerzijds volgend op een fusie of verkoop van activa of aandelen zal onder deze Overeenkomst worden beschouwd als een toewijzing.
- 6.3 U gaat er mee akkoord dat een schending van deze Overeenkomst leidt tot onherstelbare schade voor Bedrijf waarvoor een geldelijke schadevergoeding geen doeltreffend rechtsmiddel zou zijn en dat Bedrijf is gerechtigd om naast mogelijke andere rechtsmiddelen krachtens deze Overeenkomst of de wet andere billijke voorzieningen te treffen zonder borg, ander onderpand of bewijs van schade.
- 6.4 Als een bepaling van deze Overeenkomst door een bevoegde rechtbank ongeldig of niet-afdwingbaar zou worden verklaard, dan staat een dergelijke bepaling los van alle overige bepalingen van deze Overeenkomst en blijven die overige bepalingen en de gehele Overeenkomst onverminderd van kracht.
- 6.5 Deze Overeenkomst, samen met alle bewijsstukken en overige bijlagen waarnaar hierin wordt verwezen, vormt de gehele overeenkomst tussen de partijen met betrekking tot het onderhavige onderwerp en vervangt alle voorstellen, mondelinge en schriftelijke, die de partijen hebben uitgewisseld inzake dit onderwerp.
- 6.6 Als Bedrijf verzuimt erop aan te dringen dat u alle verplichtingen uit hoofde van deze Overeenkomst nakomt of als Bedrijf zijn rechten niet handhaaft jegens u of Bedrijf dit aanhoudt, betekent dit niet dat Bedrijf jegens u heeft afgezien van enige rechten en dat u niet hoeft te voldoen aan deze verplichtingen. Als Bedrijf een niet-nakoming uwerzijds niet van toepassing verklaart, gebeurt dit uitsluitend schriftelijk en betekent dit niet dat Bedrijf automatisch latere niet-nakoming uwerzijds ook niet van toepassing zal verklaren.
- 6.7 De wetgeving van het land waarin u woont (of, ingeval van een bedrijf, waar de hoofdzetel van uw onderneming is gevestigd) zal van toepassing zijn op alle claims en geschillen met betrekking tot de Software of deze Overeenkomst.

HANDELSMERKEN

Secure Digital (SD) Card is een gedeponeed handelsmerk van SD-3C, LLC.

CompactFlash is een gedeponeed handelsmerk van Sandisk Corporation.

Memory Stick is een gedeponeed handelsmerk van Sony Corporation.

SmartMedia is een gedeponeed handelsmerk of handelsmerk van Toshiba Corporation.

MultiMediaCard (MMC) is een gedeponeed handelsmerk of handelsmerk van Infineon Technologies AG.

xD-Picture Card is een gedeponeed handelsmerk van Fuji Photo Film Co. Ltd.

Deze software is deels gebaseerd op het werk van de Independent JPEG Group.

Elk bedrijf waarvan de software wordt genoemd in deze gebruiksaanwijzing heeft een softwarelicentieovereenkomst voor zijn speciale programma's.

Alle handelsnamen en productnamen van bedrijven die op Brother-producten zijn aangebracht of verschijnen in bijbehorende documenten en op of in ander materiaal zijn handelsmerken of gedeponeede handelsmerken van de respectievelijke bedrijven.

OPMERKINGEN OVER OPENSOURCE-LICENTIES

Dit product omvat opensource-software.

Ga naar het gedeelte voor het downloaden van handleidingen op de startpagina van Brother Solutions Center voor uw model op "<http://s.brother/cpeaa/>" om de opmerkingen over open-sourcelicenties te lezen.

INHOUDSOPGAVE

Hoofdstuk 1 Voorbereidingen 11

NAMEN VAN MACHINEONDERDELEN 12
 Bijgeleverde accessoires 15
 Accessoires die worden meegeleverd in sommige landen of gebieden 18
 Optionele artikelen 18
 Gebruik van de multifunctionele schroevendraaier (meegeleverd met sommige modellen) 20
 Gebruik van de extra garenklos standaard (meegeleverd met sommige modellen) 20
DE MACHINE AAN-/UITZETTEN 22
DISPLAY 23
 Gebruik van de instellingstoets van de machine 27
 Gebruik van Help voor de machine 31
 Gebruik van de steekpatroon-adviesfunctie 32
FUNCTIES VOOR DRAADLOZE NETWERKVERBINDING..... 33
 Activering van een draadloze netwerkverbinding 33
 Verbinding met draadloos netwerk instellen 33
ACCESSOIRE AANSLUITEN OP DE MACHINE..... 35
 Gebruik van een USB-muis (optioneel) 35
SPOEL OPWINDEN/INSTALLEREN 36
 Spoel opwinden 36
 Spoel aanbrengen 40
 Onderdraad naar boven halen 41
BOVENDRAAD INRIJGEN 42
 Bovendraad inrijgen 42
 Gebruik van de tweelingnaaldstand 45
 Gebruik van de extra garenklos standaard 46
NAALD VERWISSELEN 48
STOF/DRAAD/NAALD-COMBINATIES 49
PERSVOET VERWISSELEN 50
 Persvoet verwisselen 50
 Persvoet bevestigen met de bijgeleverde adapter 50
 Gebruik van de voet voor dubbel transport 51

Hoofdstuk 2 Grondbeginselen van naaien 55

NAAIEN..... 56
 Steektypen 56
 Standaardnaaiwerkzaamheden 56
 Steekpatronen combineren 58
 Achteruitsteken/verstevigingssteken naaien 59
 Automatisch achteruit/verstevigingssteken naaien 60
 Automatische omlaagfunctie persvoet en draadknipfunctie 61
STEKINSTELLINGEN 62
 Steekbreedte/steeklengte/"L/R Shift (L/R-verschuiving)" instellen 62
 Draadspanning instellen 62
 Uw steekinstellingen opslaan in het geheugen 63
HANDIGE FUNCTIES 64
 Automatisch draadknippen 64
 De naaldpositie aanpassen met de geleidelijnmarkering 64
 Functie "draaipositie" 65
 Gebruik van de kniehevel 66
 Automatisch stofsensordruk systeem (Automatische persvoetdruk) 67
 Naaldstand - steek plaatsen 67
 Gebruik van de steekplaat voor rechte steken en de rechte-steekvoet 67
NUTTIGE NAAITIPS 69
 Naaitips 69
 Diverse stoffen naaien 69
 Decoratieve steekpatronen naaien 70

Hoofdstuk 3 Diverse steken 71

NAAISTEKEN 72
 Rechte steken 72
 Zigzagsteken 76
 Afwerksteken 76
 Quilten 77
 Blindzoomsteken 83
 Schelprijgsteken 85
 Schelpsteken 85
 Smocksteken 85
 Fagotwerk 86
 Band of elastiek bevestigen 86
 Nostalgisch naaiwerk 87
 Knoopsgaten in één stap 88
 Knoopsgaten in vier stappen 90
 Trenzen 92
 Knopen aanzetten 93
 Oogjes en nestelgaten 94
 Steken in verschillende richtingen (rechte steek en zigzagsteek) 94
 Rits inzetten 95
AANPASSINGEN..... 97
STAPSTEEKPATRONEN MAKEN (ALLEEN BIJ 7 MM SATIJNSTEEKPATRONEN) 98
GEBRUIK VAN DE GEHEUGENFUNCTIE 99
 Steekpatronen opslaan 99
 Steekpatronen ophalen 99
MY CUSTOM STITCH..... 100
 Opgeslagen steekpatronen ophalen 103

Hoofdstuk 4 Standaard borduurwerkzaamheden 105

VOORBEREIDINGEN VOOR HET BORDUREN..... 106
 Borduren stap voor stap 106
 Borduurvoet "W+" met LED-aanwijzer bevestigen 106
 Over de borduureenheid 107
PATRONEN SELECTEREN 108
 Borduurpatronen selecteren 109
 Letterpatronen selecteren 110
 Kader- en omrandingspatronen selecteren 112
 Patronen combineren 112
PATRONEN BEWERKEN 114
 Voorbeeld van het patroon bekijken 116
 Grootte en steekdichtheid van patroon wijzigen 117
 Herhaalpatronen maken 117
 Het patroon herhaaldelijk borduren 120
KLEUREN BEWERKEN 122
 Garenkleur wijzigen 122
 Nieuwe kleurthema's zoeken met de functie Kleurvariaties 123
 Garenkleurvolgorde 124
OVERZICHT BORDUURSCHEM 125
DE STEEK VOORBEREIDEN 127
 Opstrijksteunstof bevestigen op de stof 127
 Stof in het borduurraam plaatsen 128
BORDUURRAAM BEVESTIGEN 130
PATROONPOSITIE CONTROLEREN 131
 De eerste naaldpositie controleren met borduurvoet "W+" met LED-aanwijzer 131
 Een achtergrondafbeelding weergeven 132
 Patroonpositie controleren 133
EEN PATROON BORDUREN 134
 Aantrekkelijke afwerkingen borduren 134
 Patronen borduren 135
 Werken met applicaties 136

AANPASSINGEN TIJDENS HET BORDUREN 138
 Als de draad breekt of de spoel bijna leeg is tijdens het
 borduren 138
 Borduren hervatten nadat u de machine hebt uitgezet..... 138

Hoofdstuk 5 Geavanceerd borduurwerk 139

DIVERSE BORDUURFUNCTIES 140
 Rijgsteken voor borduren 140
 Een applicatie maken 140

BORDUURAAANPASSINGEN 143
 Draadspanning aanpassen 143
 Ander spoelhuis aanpassen (geen kleur op schroef)..... 145
 Gebruik van de automatische draadknipfunctie (Einde kleur
 knippen) 146
 Gebruik van de draadknipfunctie (sprongsteek knippen) 146
 Borduursnelheid aanpassen 147
 Garenkleurweergave wijzigen 147
 Patroon en naald in de juiste positie zetten 147
 Verbonden letters borduren 148

GEBRUIK VAN DE GEHEUGENFUNCTIE 150
 Borduurpatronen opslaan 150
 Borduurpatronen ophalen 150

BORDUURAPPLICATIES 151
 Applicatie maken met een kaderpatroon 151
 Gesplitste borduurpatronen borduren 152

Hoofdstuk 6 Mijn Design Center 155

INFORMATIE OVER MIJN DESIGN CENTER ... 156

PATROONONTWERPSCHEM 156
 Voordat u ontwerpen maakt..... 158
 Lijnen tekenen 158
 Vrij tekenen 159
 Gebruik van de stempeltoets 160
 Gebruik van de Uitwis-toets..... 161
 Gebruik van de selectietoets 161

STEEKINSTELLINGENSCHERM..... 162
 Individuele steekinstellingen opgeven 162
 Algemene steekinstellingen opgeven 163
 Achtergrondafbeelding laden 164

LIJNCONVERSIE..... 165
 Patroon maken met lijnconversie 165

ILLUSTRATIECONVERSIE..... 167
 Patroon maken met illustratieconversie 167

STIPPELSTEKEN 169
 Standaardmeandersteken met Mijn Design Center 169
 Decoratief stiksel rond een patroon in borduursel (een
 quiltfunctie) 171

Hoofdstuk 7 Bijlage 175

VERZORGING EN ONDERHOUD 176
 Beperkingen op smeren 176
 Voorzorgsmaatregelen bij het opbergen van de machine ... 176
 Grijper reinigen 176
 De snijder reinigen in de buurt van het spoelhuis 177

SCHERM AANPASSEN..... 177
 Storing in display druktoetsen 177

PROBLEEMOPLOSSING 178
 Vaak voorkomende problemen 178
 Bovendraad is te strak 178
 Draad verstrikt aan achterkant van stof 179
 Onjuiste draadspanning 179
 De stof zit vast in de machine en kan niet worden
 verwijderd 180
 Draad ontwarren van onder de spoelwinderbasis..... 182
 Lijst symptomen 182

FOUTMELDINGEN 187

SPECIFICATIES 192

DE SOFTWARE VAN UW MACHINE

UPGRADEN 194

STEEKINSTELLINGENTABEL..... 194

INDEX..... 200





Hoofdstuk **1**

Vorbereidingen

Installeer de nieuwste software.

Zie "DE SOFTWARE VAN UW MACHINE UPGRADEN" op pagina 194.

<http://s.brother/cpeaa/>

NAMEN VAN MACHINEONDERDELEN

■ Belangrijkste onderdelen

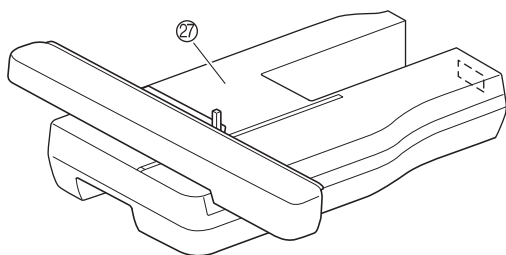
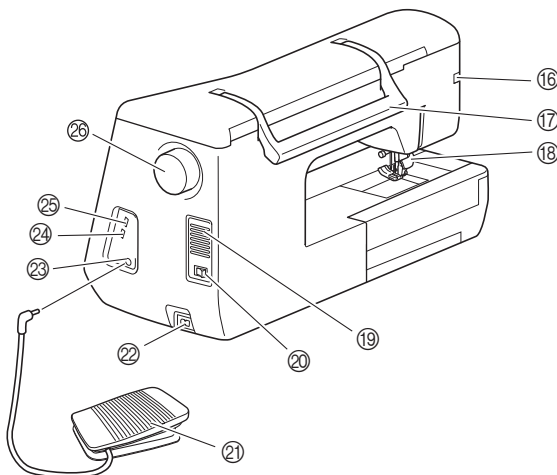
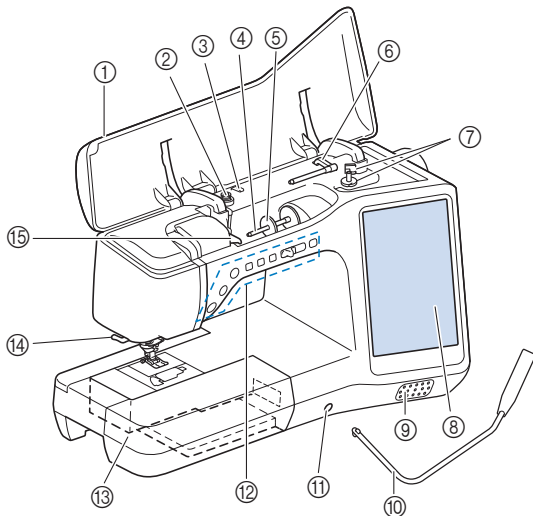

- ① Bovendeksel
- ② Voorspanning voor spoelen (pagina 37)
- ③ Draadgeleider voor het opwinden van de spoel (pagina 37)
- ④ Klospen (pagina 42)
- ⑤ Kloshouder (pagina 36)
- ⑥ Extra klospen (pagina 36)
- ⑦ Spoelwinder (pagina 36)
- ⑧ LCD (liquid crystal display) (pagina 23)
- ⑨ Luidspreker
- ⑩ Kniehevel (pagina 66)
- ⑪ Opening voor kniehevel (pagina 66)

- ⑫ Bedieningstoetsen en schuifknop voor snelheidsregeling (pagina 13)
- ⑬ Accessoires tafel met accessoiresruimte (pagina 14)
- ⑭ Draadafsnijder (pagina 43)
- ⑮ Draadgeleiderplaatje (pagina 39)
- ⑯ Aansluiting voor persvoet (pagina 52, pagina 107)
- ⑰ Handvat
Draag de machine aan het handvat om hem te vervoeren.
- ⑱ Persvoethendel
U kunt de persvoethendel niet gebruiken als u de persvoet omhoog hebt gezet met  (persvoettoets).
- ⑲ Ventilatieopening
Door de ventilatieopening kan de lucht rond de motor circuleren. Bedek de ventilatieopening niet wanneer u de machine gebruikt.
- ⑳ Hoofdschakelaar (pagina 22)
- ㉑ Voetpedaal (pagina 58)
- ㉒ Aansluitpunt voor stroomstekker (pagina 22)
- ㉓ Aansluiting voetpedaal (pagina 58)
- ㉔ USB-poort voor muis (pagina 35)
- ㉕ USB-poort
- ㉖ Handwiel
Draai het handwiel naar u toe (tegen de klok in) om de naald omhoog en omlaag te zetten.
- ㉗ Borduureenheid (pagina 107)

■ Naald en persvoetgedeelte

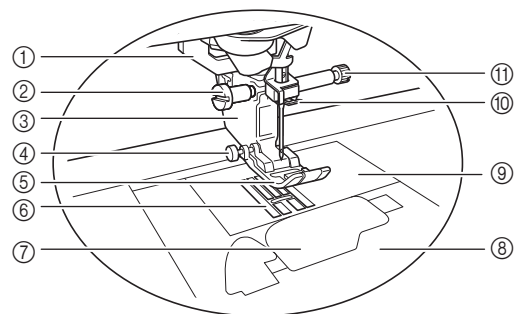

- ① Knoopsgathendel (pagina 89)
- ② Persvoethouderschroef (pagina 50, pagina 106)
- ③ Persvoethouder (pagina 50)
- ④ Zwarte toets van de persvoet (pagina 69)
- ⑤ Persvoet
De persvoet drukt gelijkmatig op de stof tijdens het naaien. Bevestig de geschikte persvoet voor de steek die u hebt geselecteerd.
- ⑥ Transporteur
De transporteur voert de stof door in de naairichting.
- ⑦ Spoelhuisdeksel (pagina 40)
- ⑧ Steekplaatdeksel (pagina 40)
- ⑨ Steekplaat (pagina 72)
- ⑩ Draadgeleiders op de naaldstang (pagina 43)
- ⑪ Naaldklemschroef (pagina 48)

Maatindeling op de steekplaat, het spoelhuisdeksel (met markering) en het steekplaatdeksel

De maatindeling op het spoelhuisdeksel is een houvast voor steekpatronen die u naait met de middelste naaldstand. De maatindeling op de steekplaat en het steekplaatdeksel is een houvast voor steken die u naait met de linkernaaldstand.

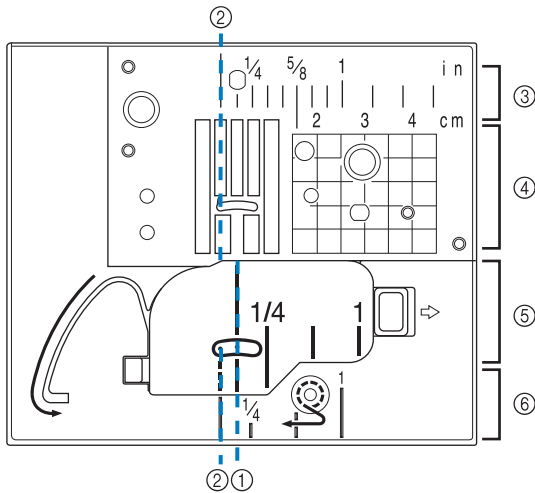

- ① Voor steken die u naait met de middelste naaldstand
- ② Voor steken die u naait met de linkernaaldstand
- ③ Linkernaaldstand op de steekplaat <inch>
- ④ Linkernaaldstand op de steekplaat <cm>
- ⑤ Middelste naaldstand op het spoelhuisdeksel (met markering) <inch>
- ⑥ Linkernaaldstand op het steekplaatdeksel <inch>

■ Bedieningstoetsen

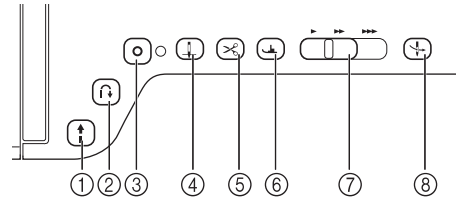

- ① **“Start/Stop”-toets** 

Druk op de “Start/Stop”-toets om de machine te starten of te stoppen. De toets verandert van kleur naar gelang de bedieningsstand van de naaimachine.

Groen: De machine is klaar om te naaien of bezig met naaien.

Rood: De machine is niet klaar.
- ② **Achteruitsteektoets** 

Druk op de achteruitsteektoets om achteruit- of verstevigingssteken te kunnen naaien, afhankelijk van het geselecteerde steekpatroon. (pagina 59)
- ③ **Verstevigingssteektoets** 

Druk op de verstevigingssteektoets om één enkele steek meerdere malen te naaien en af te hechten. (pagina 59)

Voor lettersteken en decoratieve steken drukt u op deze toets om te eindigen met een volledige steek in plaats van middenin. Het LED-lampje naast de toets licht automatisch op wanneer de steek wordt genaaid en gaat uit wanneer het naaien is voltooid.
- ④ **Naaldstandtoets** 

Druk op de naaldstandtoets om de naald omhoog of omlaag te zetten. Wanneer u tweemaal op de toets drukt, naait u één enkele steek.
- ⑤ **Draadafknijptoets** 

Druk na het naaien op de draadafknijptoets om de overtollige draad automatisch af te knippen.
- ⑥ **Persvoettoets** 

Druk op de persvoettoets om de persvoet omlaag te zetten en druk uit te oefenen op de stof. Druk opnieuw op deze toets om de persvoet omhoog te zetten.
- ⑦ **Schuifknop voor snelheidsregeling** 

Gebruik de schuifknop voor snelheidsregeling om de naaisnelheid aan te passen. Schuif de schuifknop naar links om op lagere snelheid te naaien. Schuif de schuifknop naar rechts om op hogere snelheid te naaien.
- ⑧ **“Automatisch draadinrijgen”-toets** 

Met de “Automatisch draadinrijgen”-toets rijgt u de naald automatisch in.

■ Gebruik van de accessoirestafel

Trek de bovenkant van accessoirestafel naar u toe om de accessoire ruimte te openen.

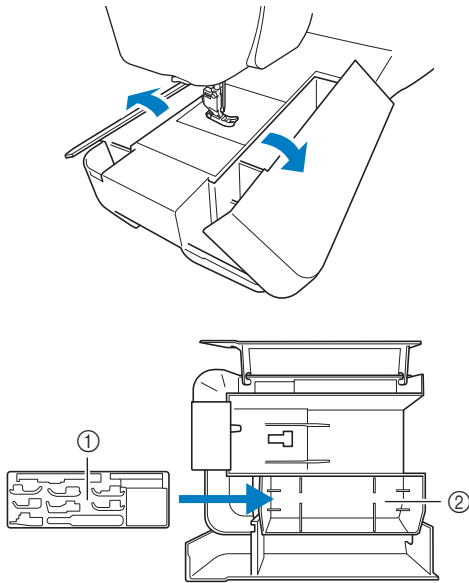

- ① Opbergruimte voor persvoeten
- ② Opbergruimte voor persvoeten van de accessoirestafel

■ Gebruik van de accessoirebox (meegeleverd met sommige modellen)

Accessoirebox openen

Schuif de staafjes aan weerszijden van de accessoirebox naar de ontgrendelde stand en til het deksel op om de box te openen.

U kunt de box alleen goed openen of sluiten als u de staafjes dezelfde kant op schuift.

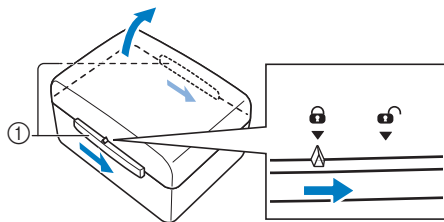

- ① Staafjes

Accessoirebox sluiten

1 Schuif de staafjes aan weerszijden van de accessoirebox naar de ontgrendelde stand.

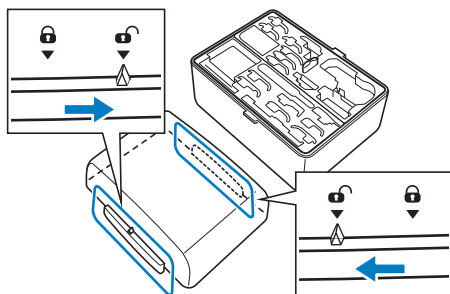

2 Plaats het deksel boven op de box zodat de uitsparingen in het deksel zijn uitgelijnd met de lipjes op de box. Schuif vervolgens de staafjes aan beide zijden terug naar de vergrendelde stand.

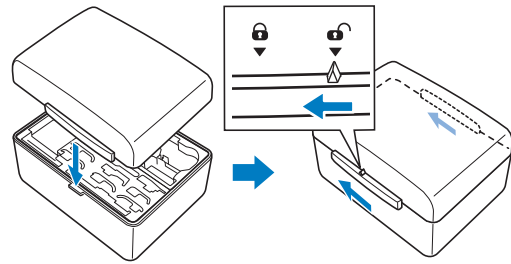

■ Spoelclips opbergen

U kunt spoelclips opslaan in de deksel van de accessoirebox.

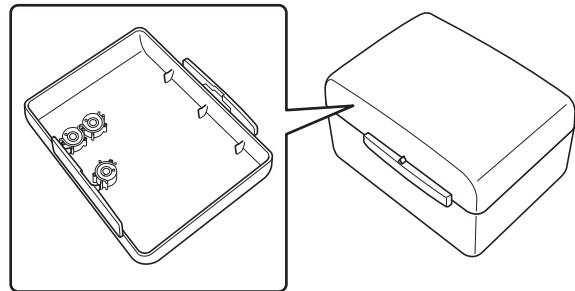



Memo

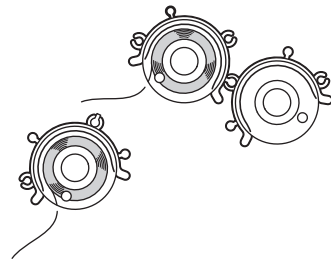



- Door spoelclips te plaatsen op spoelen voorkomt u dat de draad van de spoel afwikkelt. Wanneer u de spoelclips aan elkaar klikt, kunt u ze handig opslaan en rollen ze niet weg wanneer u ze laat vallen.

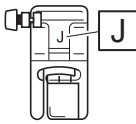
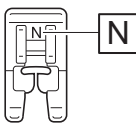
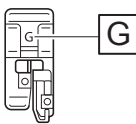
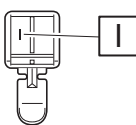
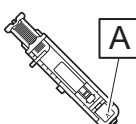
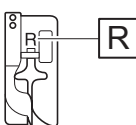
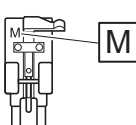
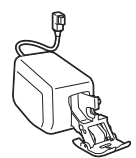



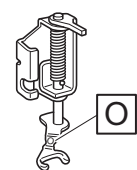
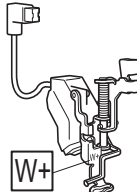
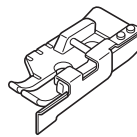
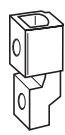

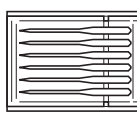
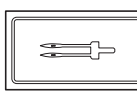
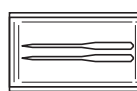



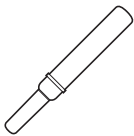



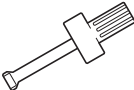





Bijgeleverde accessoires



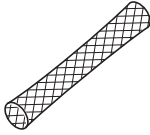

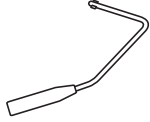
Controleer na het openen van de box of de volgende accessoires aanwezig zijn. Als er items ontbreken of beschadigd zijn, neemt u contact op met uw erkende Brother-dealer.

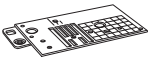
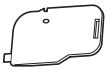

	Onderdeel
	Onderdeelcode
	Zigzagvoet "J" (op de machine geplaatst) XF3022-001
	Monogramvoet "N" X53840-351
	Afwerksteekvoet "G" XC3098-051
	Ritsvoet "I" X59370-051
	Knoopsgatvoet "A" X57789-351
	Blindzoomvoet "R" X56409-051
	Knoopaanzetvoet "M" 130489-001
	Voet voor dubbel transport SA196 (VS) / SA196C (Canada) DF1: XF4166-001 (Europa) DF1AP: XF6843-001 / DF1CN: 115C05E601C (overige gebieden)
	Rechte-steekvoet SA167 (het Amerikaanse continent) F042N: XG6615-001 (Europa) F042: XC1973-052 (overige gebieden)

	Onderdeel
	Onderdeelcode
	Open quiltvoet "O" voor quilten uit de vrije hand XF4873-001
	Borduurvoet "W+" met LED-aanwijzer SA197 (VS) / SA197C (Canada) FLED1: XF4168-001 (Europa) FLED1AP: 115C05E700W (overige gebieden)
	1/4 quiltvoet met geleider SA185 (het Amerikaanse continent) F057: XC7416-252 / 115C05E0005 (Europa) F057: 115C05E7005 (overige gebieden)
	Adapter SA131 (het Amerikaanse continent) F010N: XG2001-001 / 115Z05E0004 (Europa) F010AP: 115Z05E7004 (overige gebieden)
	Schroef (klein) XA4813-051
	Naaldsetje 75/11 2 naalden 90/14 2 naalden 90/14 2 naalden: Ballpointnaald (goudkleurig) XE4962-001
	Tweelingnaald 2,0/11 naald XE4963-001
	Ballpointnaaldenset 75/11 2 naalden: Ballpointnaaldenset voor borduurwerk XD0705-151
	Spoel x 10 (één spoel is in de machine geplaatst.) SA156 (het Amerikaanse continent) SFB: XA5539-151 / 115J05E0001 (Europa) SFB: 115J05E7001 (overige gebieden)

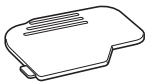
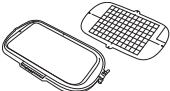
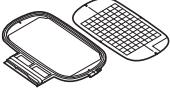
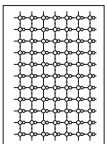
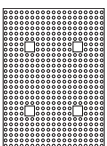
	Onderdeel
	Onderdeelcode
	Tornmesje
	XF4967-001
	Schaar
	XF2052-001
	Schoonmaakborsteltje
	X59476-051
	Gaatoesponser
	XZ5051-001
	Schroevendraaier (klein)
	X55468-051
	Schroevendraaier (groot)
	XC4237-021
	Schijfvormige schroevendraaier
	XC1074-051
	Kloshouder (klein)
	130013-154
	Kloshouder (medium) x 2 (één kloshouder is op de machine geplaatst.)
	X55260-153
	Kloshouder (groot)
	130012-054

	Onderdeel
	Onderdeelcode
	Garenklos hulpinzet (bij mini- of kingsize garenklos)
	XA5752-121
	Spoelclip x 10
	XE3060-001
	Klosvilt (op de machine geplaatst)
	X57045-051
	Klosnetje x 2
	XA5523-050
	Borduursteekeplaatdeksel
	XE5131-001
	Touchpen (stylus)
	XA9940-051
	Kniehevel
	XA6941-052
	Voetpedaal
	XD0501-151 (Europa) XC8816-051 (overige gebieden)
	Standaardspoelhuis (groene markering op de schroef) (op de machine geplaatst)
	XE5342-101
	Ander spoelhuis (geen kleur op schroef)
	XC8167-651

	Onderdeel
	Onderdeelcode
	Steekplaat voor rechte steken
	XF3076-001
	Spoelhuisdeksel met koordgeleider (met één gat)
	XE8991-101
	Spoelhuisdeksel (met markering)
	XF0750-101
	Spoelhuisdeksel (op de machine geplaatst)
	XE8992-101
	Borduorraam met borduurraam-sjabloon H 36 cm x B 24 cm (H 14 inch x B 9-1/2 inch)
	SA449S (het Amerikaanse continent) EF95S: XH4465-001 / 115D05E0017 (Europa) EF95SAP: 115D05E7017 (overige gebieden)
	Borduorraam met borduurraam-sjabloon H 18 cm x B 13 cm (H 7 inch x B 5 inch)
	SA439S (het Amerikaanse continent) EF75S: XH4464-001 / 115D05E0016 (Europa) EF75SAP: 115D05E7016 (overige gebieden)
	Vellen borduurpositiestickers x 4
	SAEPS2 (VS) / SAEPS2C (Canada) EPS2: XG6749-001 / 115Z05E000E (Europa) EPS2: XF0763-001/ EPS2CN: 115Z05E600E (overige gebieden)
	Lenskalibratieblad
	XH4336-001
	Borduuronderdraad (#60, wit)
	SA-EBT (het Amerikaanse continent) EBT-CEN: X81164-001 / 115G05E0001 (Europa) EBT-CEN: 115G05E7001 (overige gebieden)
	Steunstof / Versteving
	SA519 (het Amerikaanse continent) BM3: XG6683-001 / 115Z05E0007 (Europa) BM3: XE0806-001/ BM3CN: 115Z05E6007 (overige gebieden)

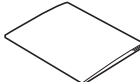



	Onderdeel
	Onderdeelcode
	Rasterset
	SA507 (het Amerikaanse continent) GS3: 115Z05E000N (Europa) GS3: 115Z05E700N (overige gebieden)
	Krijtje
	XE8568-001
	Bedieningshandleiding
	Deze handleiding
	Beknopte bedieningshandleiding
	XH3872-001 (het Amerikaanse continent) XH3949-001 (Europa) XH3874-001 (overige gebieden)

 **Memo**

- De persvoethouderschroef is verkrijgbaar via uw erkende Brother-dealer (onderdeelcode XA5904-051).
- Ga naar “ <http://s.brother/cpeaa/> ” om documenten te downloaden.

Accessoires die worden meegeleverd in sommige landen of gebieden

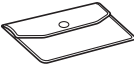
Als deze accessoires niet worden meegeleverd bij uw machine, zijn ze optioneel verkrijgbaar.

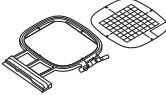
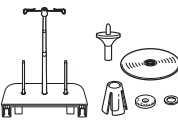
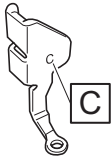
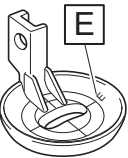

	Onderdeel
	Onderdeelcode
	Spoelspil en instructievel XF5048-001
	Multifunctionele schroevendraaier SAMDRIVER1 (VS) / SAMDRIVER1C (Canada) MDRIVER1: XG1298-001 / 115Z05E0003 (Europa) MDRIVER1AP: 115Z05E7003 (overige gebieden)
	Accessoirebox XH4063-001
	Accessoires etui XC4487-021
	Borduurraam met borduurraam-sjabloon H 24 cm x B 24 cm (H 9-1/2 inch x B 9-1/2 inch) SA450S (het Amerikaanse continent) EF97S: XH4466-001 / 115D05E0018 (Europa) EF97SAP: 115D05E7018 (overige gebieden)
	Borduurraam met borduurraam-sjabloon H 10 cm x B 10 cm (H 4 inch x W 4 inch) SA438S (het Amerikaanse continent) EF74S: XH4463-001 / 115D05E0015 (Europa) EF74SAP: 115D05E7015 (overige gebieden)
	Extra garenklos standaard SA562 (VS) / SA562C (Canada) TS6: XF4180-001 (Europa) TS6: 115L05E7002 (overige gebieden)
	Vrije quiltvoet "C" XF4737-001
	Vrije echoquiltvoet "E" XE0766-001

	Onderdeel
	Onderdeelcode
	Verticale klossen XC8619-052

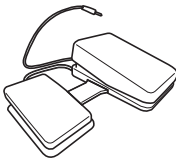
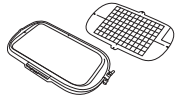

Optionele artikelen

Onderstaand vindt u de optionele toebehoren die u apart kunt kopen bij uw officiële Brother-dealer.

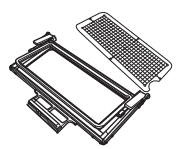
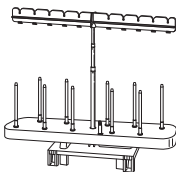
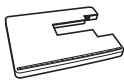
* U kunt deze borduurramen gebruiken voor algemeen borduurwerk, maar niet in combinatie met de toepassing (My Design Snap).

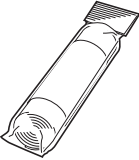
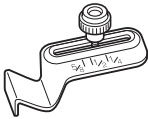
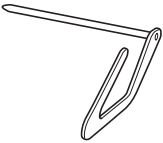
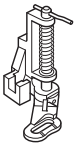
	Onderdeel
	Onderdeelcode
	Multifunctioneel voetpedaal SAMFFC (VS) / SAMFFCC (Canada) MFFC1: XG6777-001 (Europa) MFFC1OC: 115F05E7002 / MFFC1CN: 115F05E6002 (overige gebieden)
	* Borduurraamset H 30 cm x B 20 cm (H 12 inch x B 8 inch) SA447 (het Amerikaanse continent) EF92: XG6717-001 (Europa) EF92: 115D05E700Z (overige gebieden)
	* Borduurraamset H 20 cm x B 20 cm (H 8 inch x B 8 inch) SA446 (VS) / SA446C (Canada) EF91: XG6715-001 (Europa) EF91: XE5068-101 (overige gebieden)
	* Borduurraamset H 15 cm x B 15 cm (H 6 inch x B 6 inch) SA448 (VS) / SA448C (Canada) SEF150: XG6761-001 (Europa) SFE150: 115D05E700E (overige gebieden)
	* Randborduurraam H 30 cm x B 10 cm (H 12 inch x B 4 inch) SABF6200D1 (VS) / SABF6200D1C (Canada) BF3: XG6763-001 (Europa) BF3: XF4170-001/115D05E700N (overige gebieden)
	Extra garenklos standaard voor 10 klossen SA561 (VS) / SA561C (Canada) TS5: XG6765-001 (Europa) TS5: 115L05E7003 (overige gebieden)
	Groot werkblad / verlengtafel SAWT6200D (VS) / SAWT6200DC (Canada) WT10: XG6767-001 (Europa) WT10: XF4184-001 (overige gebieden)

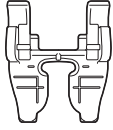
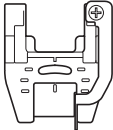
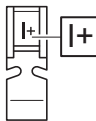
	Onderdeel
	Onderdeelcode
	Borduuronderdraad (#60, zwart) SAEBT999 (het Amerikaanse continent) EBT-CEBN: XG6643-001 (Europa) EBT-CEBN: XC5520-001 (overige gebieden)
	Steunstof / Versteving SA519 (het Amerikaanse continent) BM3: XG6683-001 / 115Z05E0007 (Europa) BM3: XE0806-001/ BM3CN: 115Z05E6007 (overige gebieden)
	In water oplosbare versteving SA520 (het Amerikaanse continent) BM5: XG6681-001 (Europa) BM5: XE0615-001/ BM5CN: 115Z05E600J (overige gebieden)
	Borduuroet "W" XF4012-001
	Naadgeleider SA538 (het Amerikaanse continent) SG1: XC8483-052 (Europa) SG1: 115Z05E7002 (overige gebieden)
	Boventransportvoet SA140 (het Amerikaanse continent) F033N: XG6623-001 (Europa) F033N: 115C05E7015/ F033CN: 115C05E6015 (overige gebieden)
	Watteerlineaal/Quiltgeleider SA132 (het Amerikaanse continent) F016N: XC2215-052 (Europa) F016N: 115Z05E7001/ F016CN: 115Z05E6009 (overige gebieden)
	Zijsnijdervoet SA177 (het Amerikaanse continent) F054: XC3879-152 (Europa) F054: 115C05E7008/ F0554CN: 115C05E6008 (overige gebieden)
	Vrije quiltvoet SA129 (het Amerikaanse continent) F005N: XC1948-052 (Europa) F005N: 115C05E7002 (overige gebieden)

	Onderdeel
	Onderdeelcode
	Cirkelhulpstuk SACIRC1 (VS) / SACIRC1C (Canada) CCIRC1: XG6705-001 (Europa) CIRC1: 115Y05E7003 / CIRC1CN: 115Y05E6003 (overige gebieden)
	Voet voor quilten in de naad SA191 (het Amerikaanse continent) F065: XF2339-001 (Europa) F065: 115C05E700C/ F065CN: 115C05E600C (overige gebieden)
	Open voet voor dubbel transport SA195 (het Amerikaanse continent) XG6773-001 (Europa) F070: 115C05E7011/ F070CN: 115C05E6011 (overige gebieden)
	Voet voor quilten in de naad met dubbeltransport SA204 (VS) / SA204C (Canada) F075: XG3155-001 (Europa) F075AP: 115C05E700Y (overige gebieden)
	Voet voor dubbel transport met 1/4 inch-geleider SA205 (VS) / SA205C (Canada) F076: XG4868-001 (Europa) F076AP: 115C05E701D (overige gebieden)
	Couching-voet SA199V (VS) / SA199VC (Canada) F073: XF8185-001 (Europa) F073AP: XF8188-001 (overige gebieden)
	Smalle ritsvoet "I+" SA208 (VS) / SA208C (Canada) F079: 115C05E002D (Europa) F079AP: 115C05E702D / F079CN: 115C05E602D (overige gebieden)
	Verborgen (blinde) ritsvoet "K" SA102 (VS) / SA102C (Canada) F080: 115C05E002E (Europa) F080AP: 115C05E702E (overige gebieden)
	USB-muis XE5334-101

Memo

- Als u optionele accessoires of onderdelen wilt aanschaffen, neemt u contact op met uw erkende Brother-dealer of bezoekt u onze website “ <http://s.brother/cpeaa/> ”.
- Alle specificaties zijn correct op het moment van publicatie. Sommige specificaties kunnen zonder kennisgeving worden gewijzigd.
- Er zijn nog meer handige naaivoetjes verkrijgbaar om het naaiwerk te vereenvoudigen en fraaie afwerkingen te maken. Bezoek uw dichtstbijzijnde erkende Brother-dealer of onze website “ <http://s.brother/cpeaa/> ” voor een complete lijst optionele accessoires die verkrijgbaar zijn voor uw machine.
- Gebruik altijd de aanbevolen accessoires voor deze machine.

Gebruik van de multifunctionele schroevendraaier (meegeleverd met sommige modellen)

De schroevendraaier kan in drie verschillende standen worden gezet – erg handig voor de diverse voorbereidingen van de machine.

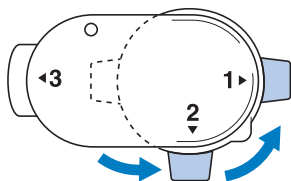

Stand “1”	U kunt de persvoethouder en naaldklemmschroef installeren/verwijderen.
Stand “2”	U kunt de steekplaat installeren/verwijderen.
Stand “3”	Met de multifunctionele schroevendraaier kunt u de schroef op het borduurraam aandraaien nadat u stof in het raam hebt gespannen of wanneer u stof verwijdert.

Gebruik van de extra garenklos standaard (meegeleverd met sommige modellen)

De bijgeleverde extra garenklos standaard is handig wanneer u draad gebruikt op klossen van een grote diameter (kruiswikkeldraad). Op de extra garenklos standaard passen twee draadklossen.

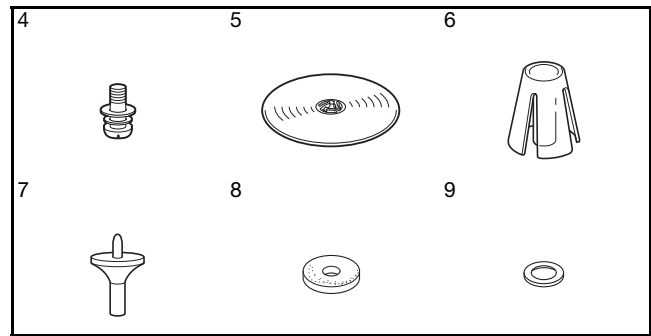
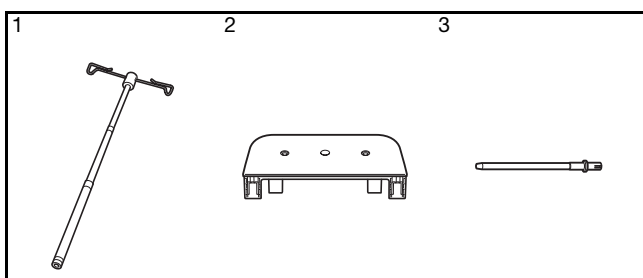

Nr.	Onderdeel	Onderdeelcode
1	Uitschuifbare draadgeleider	XE0776-001
2	Klosplaat	XE4637-001
3	Klossen × 2	XA6313-051
4	Schroef en sluitring	XC7568-051
5	Kloshouder (XL) × 2	XE0779-001
6	Kloshouder × 2	XA0679-050
7	Kloshouder tussenstuk × 2	XE0780-001
8	Klosvilt × 2	XC7134-051
9	Ring × 4	026030-136

⚠ VOORZICHTIG

- Til het handvat van de machine niet op terwijl de extra garenklos standaard is geïnstalleerd.
- Duw of trek niet met veel kracht aan de uitschuifbare draadgeleider of klossen. Daardoor kunnen ze beschadigen.
- Plaats geen andere voorwerpen dan klossen draad op de extra garenklos standaard.
- Het wordt afgeraden om uw spoelen op te winden tijdens het gebruik van de extra garenklos standaard.

■ Montage van de extra garenklos standaard

- 1 Trek de uitschuifbare draadgeleider volledig uit en draai de schacht totdat de twee interne stoppers op hun plaats klikken.

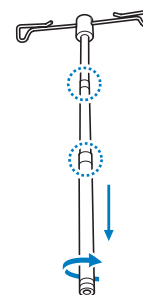

- 2 Steek de uitschuifbare draadgeleider in het ronde gat midden in de klossteun. Draai met een schroevendraaier de schroef stevig vast vanaf de andere kant.

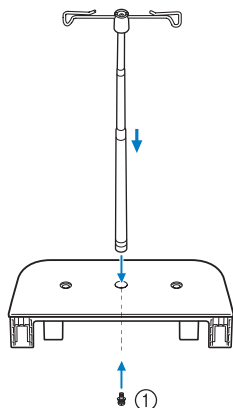

① Schroef

Opmerking

- Zorg dat de stoppers op de uitschuifbare draadgeleiderschacht stevig vastzitten en dat de openingen van de draadgeleider zich direct boven de twee gaten voor klospenen in het klosrek bevinden. Controleer bovendien of de schacht stevig vastzit in de klossteun.

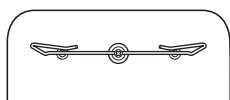

- 3 Steek de twee klospenen in de twee gaten in de klossteun.

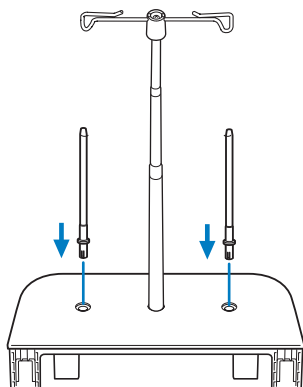

- 4 Open het bovendeksel van de machine en trek het omhoog om het te verwijderen van de machine.

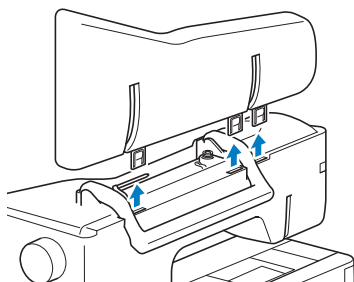

- 5 Steek de extra garenklos standaard in de inkepingen van de machine.

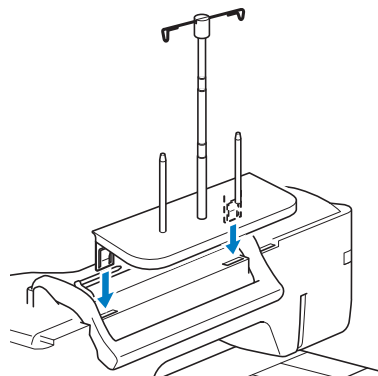

Verwijderen

- 1 Trek de extra garenklos standaard omhoog om deze te verwijderen van de machine.

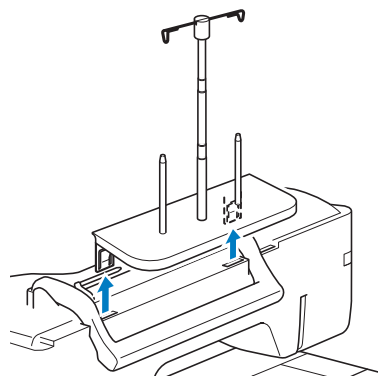

- 2 Bovendeksel bevestigen aan de machine.

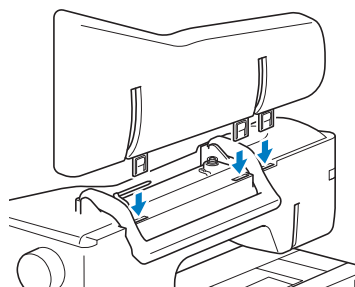

DE MACHINE AAN-/UITZETTEN

⚠ WAARSCHUWING

- Gebruik alleen gewone huishoudaansluitingen als elektriciteitsbron. Het gebruik van andere bronnen kan brand, elektrische schokken of schade aan de machine tot gevolg hebben.
- Zorg dat de stekkers van het netsnoer stevig in het stopcontact en in het aansluitpunt voor de stroomstekker van de machine zitten. Indien dit niet het geval is, kan dit leiden tot brand of elektrische schokken.
- Steek de stekker van het netsnoer niet in een stopcontact dat in slechte staat is.
- In onderstaande situaties moet u de machine uit zetten met de hoofdschakelaar en de netstekker uit het stopcontact nemen:
 - Wanneer u de machine onbeheerd achterlaat
 - Nadat u de machine hebt gebruikt
 - Bij een stroomstoring tijdens het gebruik
 - Wanneer de machine niet goed werkt door een slechte verbinding, of doordat de verbinding wordt verbroken
 - Tijdens onweersbuien

⚠ VOORZICHTIG

- Gebruik uitsluitend het netsnoer dat bij deze machine is geleverd.
- Gebruik geen verlengsnoeren of stekkerdozen waarop veel andere apparaten zijn aangesloten. Dit kan brand of elektrische schokken veroorzaken.
- Raak de stekker niet aan met natte handen. Hierdoor kunnen elektrische schokken ontstaan.
- Zet de schakelaar altijd eerst uit voordat u de stekker uit het stopcontact haalt. Trek altijd de stekker uit het stopcontact. Als u aan het snoer trekt, kunt u het snoer beschadigen of brand of elektrische schokken veroorzaken.
- Zorg dat het snoer niet wordt ingesneden, beschadigd, gewijzigd, stevig verbogen, getrokken, gedraaid of samengeperst. Plaats geen zware voorwerpen op het snoer. Stel het snoer niet bloot aan warmte. Hierdoor kan het snoer beschadigd raken en kunnen brand of elektrische schokken ontstaan. Als de stekker of het snoer zijn beschadigd, breng de machine dan voor reparatie naar uw erkende Brother-dealer voordat u de machine weer gebruikt.
- Haal de stekker uit het stopcontact als u de machine een tijd niet gebruikt. Anders kan er brand ontstaan.

- 1 Steek de andere stekker van het netsnoer in aansluitpunt voor de stroomstekker van de machine en steek vervolgens de netstekker in een wandstopcontact.

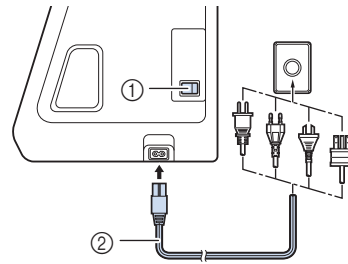

- ① Hoofdschakelaar
② Netsnoer

- 2 Zet de hoofdschakelaar op "1" om de machine aan te zetten.

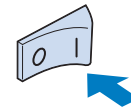
**Memo**

- Het lampje, de display en de "Start/Stop"-toets gaan branden wanneer u de machine aanzet. De machine zal een geluid maken. Dit is geen storing.

- 3 Wanneer u de machine aanzet, wordt het openingsfilmpje vertoond. Druk ergens op het scherm.

- 4 Zet de hoofdschakelaar op "0" om de machine uit te zetten.

■ De machine voor de eerste keer in gebruik nemen

De eerste keer dat u de machine aanzet, stelt u de taal en tijd/datum in op uw taal en lokale tijd/datum.

- 1 Druk op en om uw plaatselijke taal in te stellen en druk vervolgens op .

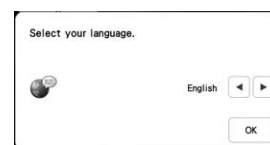

- 2 Een scherm verschijnt met een bericht of u de tijd/ datum wilt instellen. Druk op .
- 3 Druk op of om de tijd/datum in te stellen.

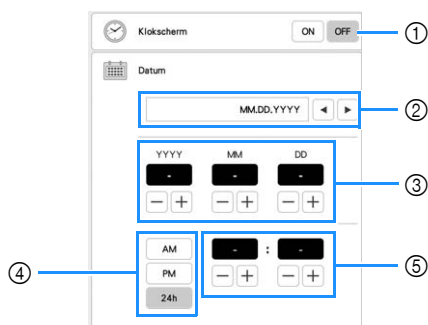

- 1 Selecteer [ON] om de tijd/datum weer te geven op het scherm.
- 2 Druk op of om de notatie voor de datumweergave te selecteren.
- 3 Stel het jaar (YYYY), de maand (MM) en de datum (DD) in.
- 4 Geef aan of de 24-uurs- of 12-uursweergave moet worden getoond.
- 5 Stel de huidige tijd in.

- 4 Druk op om in te stellen.
→ De klok begint vanaf 0 seconden vanaf de ingestelde tijd.

Opmerking

- De tijd/datum die u instelt kan worden gewist als u de machine gedurende langere tijd niet aanzet.

DISPLAY









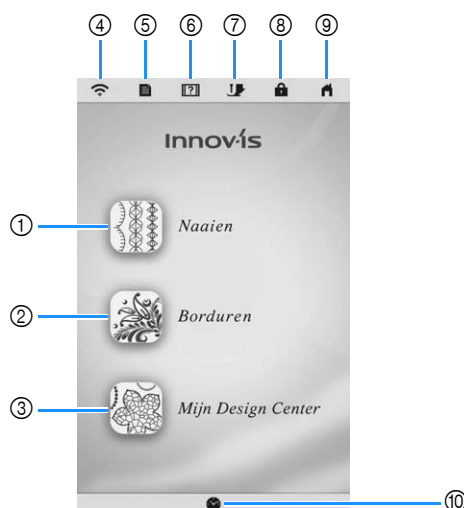

Druk met uw vinger of de bijgeleverde touchpen op de display of op een toets om een machinefunctie te selecteren.

⚠ VOORZICHTIG

- Raak het scherm alleen aan met uw vinger of met de touchpen (stylus) die bij de machine wordt geleverd. Gebruik geen mechanisch potlood, schroevendraaier of ander hard of scherp voorwerp. Druk bovendien niet te hard op het scherm. Anders kan het scherm beschadigd raken.
- Soms wordt het scherm of een deel daarvan donkerder of lichter, door veranderingen in de omgevingstemperatuur of andere veranderingen in de omgeving. Dit betekent niet dat de naaimachine niet goed functioneert. Als het scherm moeilijk te lezen is, past u de helderheid aan.

Startscherm



Nr.	Display	Uitleg	Pagina
	Naam		
①	 Toets Naaien	Selecteer een naaisteek- of een letter-/decoratief steekpatroon.	56
②	 Toets Borduren	Selecteer een borduurpatroon. Bevestig de borduureenheid.	108
③	 Toets Mijn Design Center	Maak een origineel borduurpatroon.	156
④	 Toets WLAN Draadloze verbinding	Geeft de signaalsterkte van de machine weer. Druk op deze toets om de draadloze instellingen op te geven.	29, 33
⑤	 Instellingentoets machine	Wijzig de naaldstopstand, pas het patroon of het scherm aan en wijzig andere machine-instellingen.	27
⑥	 Helptoets machine	Zie de beschrijvingen over het gebruik van de machine. U kunt de instructievideo's en de MP4-filmbestanden bekijken die u hebt opgeslagen op een USB-medium.	31
⑦	 Persvoet-/naaldwisseltoets	Druk op deze toets alvorens de naald, de persvoet enz. te verwisselen. Met deze toets vergrendelt u alle toetsen, zodat de machine niet in werking treedt. Druk opnieuw op de toets om de instellingen weer vrij te zetten.	40, 48, 50
⑧	 Schermvergrendeltoets	Vergrendel het scherm. Wanneer het scherm vergrendeld is, kunt u nog wel naaien maar niets op het scherm veranderen. Druk opnieuw op deze toets om het scherm te ontgrendelen.	—
⑨	 Startschermtoets	Ga op elk gewenst moment terug naar het startscherm en selecteer een andere modus ([Naaien], [Borduren] of [Mijn Design Center]).	—
⑩	 Tijd/datumtoets	Stel de tijd/datum in.	22

■ Naaistekenscherf

■ Scherm voor lettersteken en decoratieve steken

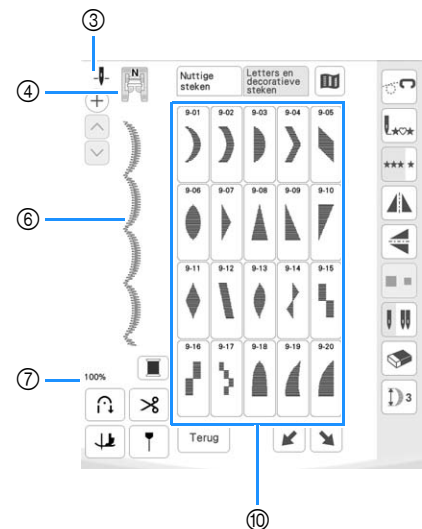
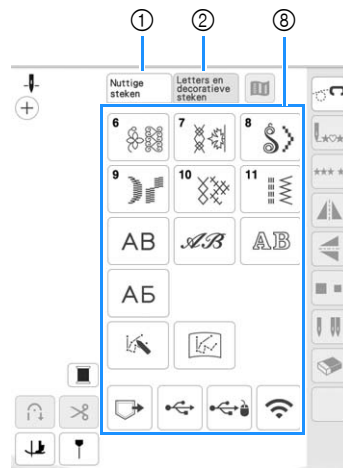
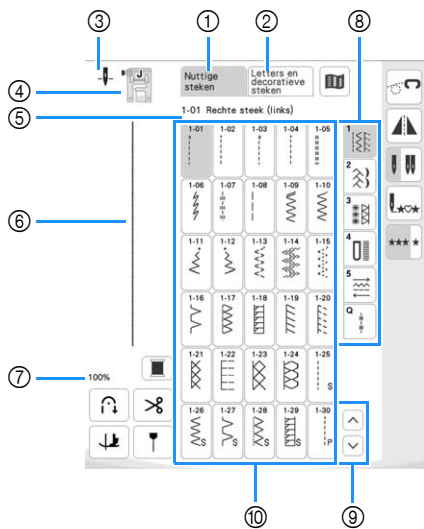

Nr.	Display	Naam	Uitleg	Pagina
①		Naaistekentoets	Selecteer een rechte steek, zigzagsteek, knoopsgatsteek, blindzoomsteek of andere vaak gebruikte steek (naaisteek) voor het naaien van kleding.	56
②		Toets voor letters en decoratieve steken	Selecteer letter- of decoratieve steekpatronen.	56
③		Scherf Naaldstandinstelling	Hier verschijnt de enkele-naaldstand of de tweelingnaaldstand en de naaldstopstand. Enkele naald/omlaag Tweelingnaald/omlaag Enkele naald/omhoog Tweelingnaald/omhoog	45, 65
④		Persvoetscherf	Hiermee geeft u de persvoetcode weer. Bevestig de hier aangeduide persvoet voordat u gaat naaien. * Het scherf geeft mogelijk de symbolen voor bepaalde persvoeten, zoals ritsvoet "I", niet weer.	50
⑤	1-01 Rechte steek (links)	Scherf geselecteerde steek	Hier verschijnen de naam en het codenummer van de geselecteerde steek.	-
⑥		Steekvoorbeeld	Hier wordt een voorbeeld van de geselecteerde steek getoond. Bij een weergave van 100% verschijnt de steek op bijna ware grootte in het scherf.	-
⑦	100%	Weergavegrootte steekpatroon	Hiermee geeft u aan op welke grootte het geselecteerde steekpatroon wordt weergegeven. 100%: ongeveer het formaat waarop het steekpatroon wordt genaaid 50%: 1/2 van het formaat waarop het steekpatroon wordt genaaid 25%: 1/4 van het formaat waarop het steekpatroon wordt genaaid	-
⑧	-	Categorie	Selecteer het soort steekpatroon dat u wilt naaien.	56
⑨		Paginatoets	Druk op of om door de pagina's van het steekkeuzescherf te gaan, één pagina tegelijk. U kunt omhoog of omlaag door de pagina's bladeren door het scherf aan te raken.	-
⑩		Stekenoverzicht	Druk op de toets voor het steekpatroon dat u wilt naaien.	-



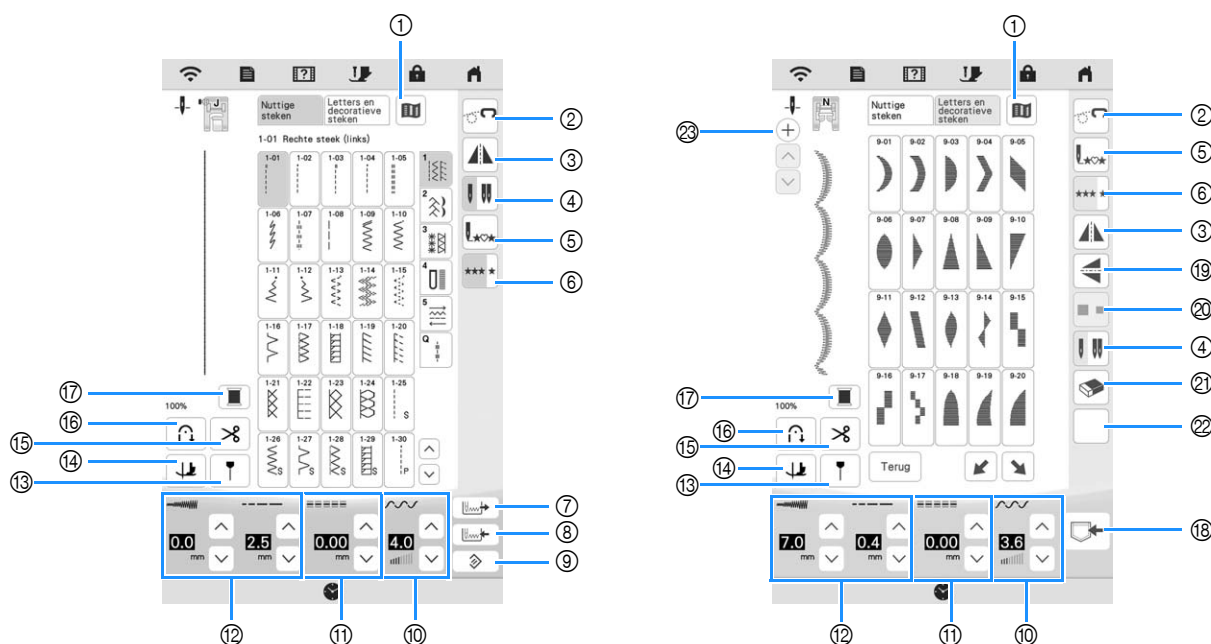



















■ Functies van de toetsen







💡 **Opmerking**

- Sommige wijzigingsfuncties kunt u niet gebruiken bij bepaalde steekpatronen. Alleen de functies van de weergegeven toetsen zijn beschikbaar wanneer u een steekpatroon selecteert.
- De standaardinstelling van de machine is gemarkeerd.



Nr.	Display	Naam	Uitleg	Pagina
①		Steekpatroontoets	Geef de afbeelding van het geselecteerde steekpatroon vergroot weer. Druk op om de garencolor in de afbeelding te wijzigen. Als u de vergrote afbeelding wilt weergeven, drukt u op . Als u een deel van de afbeelding wilt bekijken dat buiten het zicht valt, drukt u op .	-
②		Vrijmodustoets / toets voor naaien uit de vrije hand	Druk op deze toets om de vrijmodus te selecteren. De persvoet wordt op een geschikte hoogte gezet en de transporteur wordt omlaag gezet voor vrij quilten.	80
③		Horizontale spiegeltoets	Maak een horizontaal spiegelbeeld van het steekpatroon.	-
④		Enkele/ tweelingnaaldtoets	Druk op deze toets om de tweelingnaaldstand te selecteren. Telkens wanneer u op deze toets drukt, schakelt u tussen enkele naaldstand en tweelingnaaldstand. • Als de toets lichtgrijs is nadat u een steek hebt gekozen, kunt u de geselecteerde steek niet naaien in de tweelingnaaldstand.	45
⑤		Terug-naar-begintoets	Wanneer het naaien stopt, drukt u op deze toets om terug te keren naar het begin van de steek.	-
⑥		Enkele/meerdere stekentoets	Naai een enkele steek of een doorlopende reeks met steken. Als u een geheel motief wilt afmaken terwijl u meerdere steken van een steekpatroon ononderbroken naait, kunt u tijdens het naaien op deze toets drukken. De machine stopt automatisch wanneer het motief af is.	98
⑦		Oproepstoets	Haal een opgeslagen steekpatroon op.	63
⑧		Handmatig-geheugentoets	U kunt de instellingen van het steekpatroon (zigzagbreedte en steeklengte, draadspanning, automatisch draadknippen of automatische verstevigingssteken enz.) wijzigen en opslaan door op deze toets te drukken. Voor één steekpatroon kunt u vijf groepen instellingen opslaan.	63
⑨		Hersteltoets	Breng de gewijzigde instellingen van het geselecteerde steekpatroon terug naar de standaardinstellingen.	63
⑩		Draadspanningstoets	Hiermee toont u de automatische draadspanningsinstelling van het geselecteerde steekpatroon. U kunt en gebruiken om de draadspanningsinstelling te wijzigen.	62

Nr.	Display	Naam	Uitleg	Pagina
⑪		“L/R Shift (L/R-verschuiving)”-toets	Druk op  om het steekpatroon naar rechts te verschuiven of druk op  om het steekpatroon naar links te verschuiven. Deze functie is niet beschikbaar voor alle steekpatronen. Alleen de patronen waarvoor deze functie beschikbaar is, worden verschoven.	62
⑫		Steekbreedte/steeklengtoets	Hiermee toont u de zigzagbreedte en steeklengte voor het geselecteerde steekpatroon. U kunt met  en  de zigzagbreedte en steeklengte wijzigen.	62
⑬		Geleidelijnmarkeringtoets	Geef de geleidelijnmarkering langs de naailijn weer. Met de geleidelijnmarkering kunt u gemakkelijker steken naaien parallel aan de rand van de stof of een andere markering op de stof.	64
⑭		Functie “draaipositie”	Zet de spilfunctie/draaifunctie aan of uit. Wanneer u de functie “draaipositie” selecteert, wordt de naald omlaag gezet wanneer de machine stopt. De persvoet wordt ondertussen iets omhoog gezet. Wanneer u weer begint te naaien, wordt de persvoet automatisch omlaag gezet.	65
⑮		Automatische draadafknijptoets	Zet deze functie aan om de machine in te stellen op automatisch naaien van verstevigingssteken (of achteruitsteken, afhankelijk van het geselecteerde steekpatroon) aan het begin en het einde van het stiksel en op automatisch afknippen van de draden aan het einde van het stiksel.	64
⑯		Automatisch achteruit/verstevigingssteektoets	Als u deze instelling kiest voordat u met naaien begint, worden er automatisch verstevigingssteken genaaid aan het begin en het eind van het naaiwerk (afhankelijk van het patroon naait de machine mogelijk achteruit).	60
⑰		Toets garenkleurwisseling	Wijzig de garenkleur in de afbeelding.	-
⑱		Geheugentoets	Sla de steekpatrooncombinaties op.	99
⑲		Verticale spiegeltoets	Maak een verticaal spiegelbeeld van het steekpatroon.	-
⑳		Groottekeuzetoets	Selecteer de grootte van het steekpatroon (groot, klein).	-
㉑		Wissentoets	Verwijder het geselecteerde steekpatroon.	59
㉒	Sommige van onderstaande toetsen verschijnen naar gelang het steekpatroon dat u hebt geselecteerd.			
		Verlengtoets	Wanneer u 7 mm satijnsteekpatronen hebt geselecteerd, kunt u kiezen uit vijf automatische lengte-instellingen zonder de instellingen van de steekbreedte van de zigzagsteek of de steeklengte te wijzigen. 	-
		Draaddichtheidstoets	Wanneer u de satijnsteekpatronen hebt gekozen, kunt u de draaddichtheid van het steekpatroon wijzigen.  : Geringe dichtheid  : Hoge dichtheid	-
		Spatiëringtoets	Wijzig de spatiëring/tussenruimte van de lettersteekpatronen. De instelling wordt toegepast op alle ingevoerde letters.	-
㉓		Toets steekpatroon toevoegen	Combineer steekpatronen.	58

Gebruik van de instellingstoets van de machine



Druk op  om de standaard machine-instellingen (naaldstopstand, borduursnelheid, beginscherm, enz.) te wijzigen. Als u andere instellingenschermen wilt weergeven, drukt u op  voor "Naai-instellingen", op  voor "Algemene instellingen", op  voor "Borduurstellingen" of op  voor "WLAN Draadloze verbinding-instellingen".

Memo

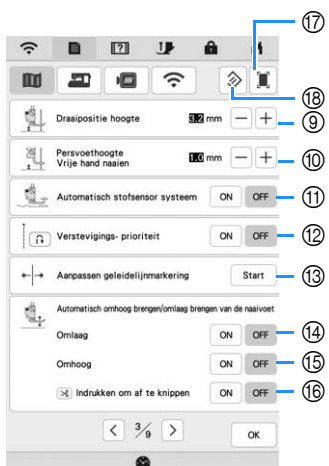
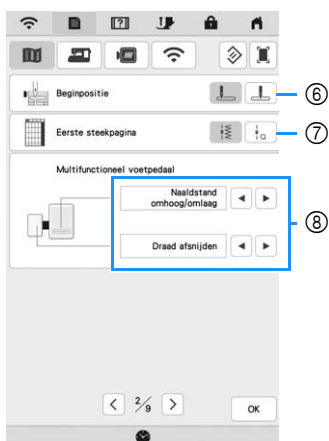
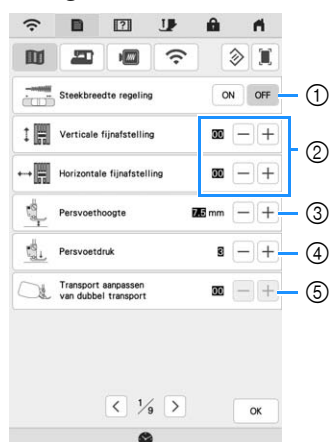

- Druk op  of  om een ander instellingenscherm te openen.

Naai-instellingen



- Hiermee selecteert u of u met de schuifknop voor snelheidsregeling de zigzagbreedte wilt bepalen (pagina 79).
- Hiermee past u de lettersteek- of decoratieve steekpatronen aan (pagina 97).
- Hiermee past u de persvoetheogte aan. Selecteer de hoogte voor de persvoet als deze omhoog staat.
- Hiermee past u de persvoetdruk aan. Hoe hoger de waarde, des te groter de druk. Voor normaal naaien stelt u de druk in op [3].
- Stoftransporthoeveelheid van de voet voor dubbel transport aanpassen (pagina 53).
- Geef aan of [1-01 Rechte steek (links)] of [1-03 Rechte steek (midden)] automatisch is geselecteerd als naaisteek wanneer u de machine aanzet.
- Geef aan of naaisteken  of quiltsteken  eerst moeten worden weergegeven op het steekselectiescherm.
- U kunt deze instelling activeren nadat u het multifunctionele voetpedaal hebt aangesloten (afzonderlijk verkrijgbaar). (Deze instellingen worden weergegeven wanneer het multifunctionele voetpedaal is aangesloten op de machine.)

Pedaal	Functies die u kunt opgeven
Hoofdvoetpedaal	Start/Stop
Hielschakelaar	Selecteer een van de volgende opties:
Zijpedaal	<ul style="list-style-type: none"> • [Draad afsnijden] • [Naaldstand omhoog/omlaag] • [Enkele steek] • [Achteruitsteek] (Verstevigingssteek) • [Persvoet omhoog/omlaag] • [Geen instelling]

- Selecteer de hoogte voor de persvoet bij het stoppen met naaien wanneer u de spilinstelling selecteert (pagina 65).
- Selecteer de hoogte voor de persvoet wanneer u de machine in de vrijmodus zet (pagina 80).
- Wanneer ingesteld op [ON], wordt de dikte van de stof tijdens het naaien automatisch gedetecteerd door een interne sensor. (pagina 67)
- Wanneer ingesteld op [ON], worden verstevigingssteken genaaid aan het begin en/of einde van het naaiwerk voor een verstevigingssteekpatroon, zelfs als u  (achteruitsteektoets) indrukt (pagina 60).
- Pas de positie en helderheid van de geleidelijnmarkering aan (pagina 65).
- Selecteer of de persvoet automatisch omlaag moet gaan voordat u begint te naaien. (pagina 61)
- Selecteer of de persvoet automatisch omhoog moet gaan wanneer u stopt met naaien. (pagina 61)
- Selecteer of de persvoet automatisch omlaag moet gaan voordat de draad wordt afgeknipt wanneer u op  (draadafkniptoets) drukt. De persvoet komt omhoog nadat de draad is geknipt. (pagina 61)
- U kunt een afbeelding van het huidige instellingenscherm opslaan op een USB-medium; druk op deze toets wanneer het USB-medium in de USB-poort is geplaatst. De bestanden worden opgeslagen in de map [bPocket].
- Zet de instellingen op deze pagina terug naar de oorspronkelijke standaardinstellingen. Sommige instellingen zijn niet teruggezet.

■ Algemene instellingen

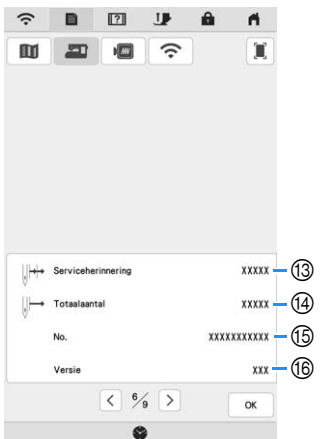
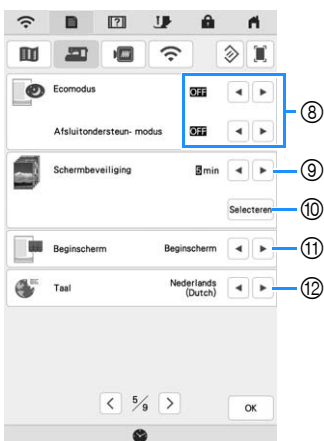
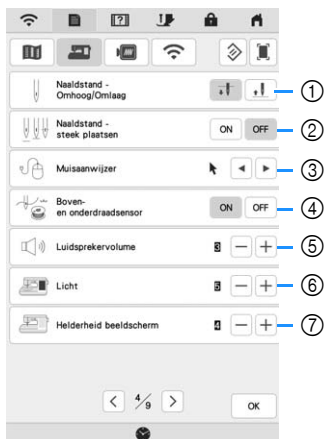

- [ON]: Schakelt tussen de naaldstanden omhoog, vlak boven de stof of omlaag.
- [OFF]: Schakelt tussen de naaldstanden omhoog of omlaag.
- ③ Selecteer de vorm van de aanwijzer wanneer u een USB-muis gebruikt.
- ④ Zet zowel de boven- als de onderdraadsensoren [ON] of [OFF]. Als de sensor [OFF] staat, kunt u de machine zonder draad gebruiken.
- ⑤ Selecteer het luidsprekervolume. Een hogere waarde is luider, een lagere waarde is minder luid.
- ⑥ Selecteer de helderheid van de verlichting van het werkgebied.
- ⑦ Selecteer de helderheid van de schermweergave.
- ⑧ Stel de [Ecomodus] en de [Afsluitondersteunmodus] in om energie te besparen (pagina 29).
- ⑨ Selecteer na hoeveel tijd de schermbeveiliging verdwijnt.
- ⑩ Selecteer de afbeelding van de schermbeveiliging (pagina 30).
- ⑪ Selecteer het beginscherm dat wordt weergegeven wanneer u de machine aanzet.
- ⑫ Selecteer de schermtaal.
- ⑬ Geeft de serviceherinnering weer, een geheugensteuntje om de machine regelmatig een servicebeurt te laten geven. (Neem hiervoor contact op met uw erkende Brother-dealer.)
- ⑭ Geeft het totaal aantal steken weer dat is genaaid op deze machine.
- ⑮ Geeft het interne machinenummer van deze machine weer.
- ⑯ Geeft de programmaversie weer.

Memo

- Installeer de nieuwste software. Informeer bij uw plaatselijke erkende Brother-dealer of kijk op “ <http://s.brother/cpeaa/> ” of er updates beschikbaar zijn (pagina 194).

! VOORZICHTIG

- Wanneer [Boven- en onderdraadsensor] is ingesteld op [OFF], kan de machine verstrikte bovendraad niet detecteren. Als u de machine gebruikt met een verstrikte draad, kan dit schade veroorzaken.

- ① Hiermee selecteert u de naaldstopstand (d.w.z. de naaldstand wanneer de machine niet werkt): omhoog of omlaag. Selecteer de omlaag-stand voor het gebruik van de spiltoets.
- ② Selecteer de bediening van (naaldstandtoets) uit de onderstaande twee procedures (pagina 67).
Telkens wanneer u op (naaldstandtoets) drukt:

■ Borduurstellingen

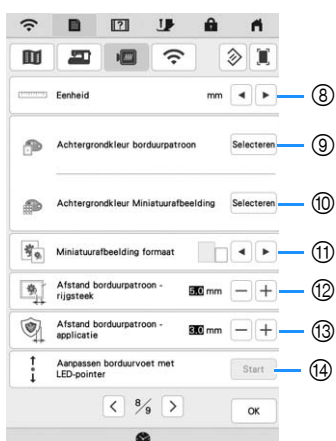
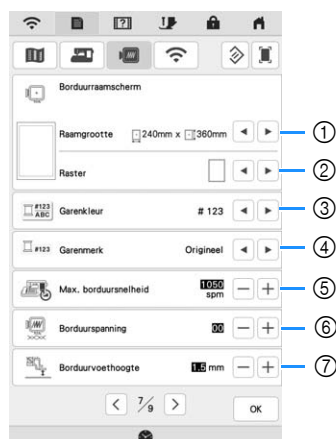

- ① Selecteer het gewenste borduurraam.
- ② Selecteer de middelpuntmarkering of rasterlijnen.
- ③ Selecteer de garenkleurweergave in het borduurscherm, het garennummer, de kleurnaam. (pagina 147)
- ④ Selecteer de merknaam van het garen op de garenkleurweergave. (pagina 147)
- ⑤ Pas de maximale borduursnelheid aan (pagina 147).
- ⑥ Hiermee past u de bovendraadspanning aan voor borduren (pagina 144).
- ⑦ Hiermee selecteert u de hoogte van de borduurvoet tijdens het borduren (pagina 127).
- ⑧ Selecteer de maateenheid van de display voor borduren (mm/inch).
- ⑨ Selecteer de achtergrondkleur voor de weergave van het borduurgebied.
- ⑩ Selecteer de achtergrondkleur voor de miniaturaafbeelding.
- ⑪ Selecteer het formaat van de miniatuur borduurpatronen.
- ⑫ Hiermee wijzigt u de afstand van het patroon tot de rijgsteek. (pagina 140)
- ⑬ Hiermee wijzigt u de afstand tussen het applicatiepatroon en de omtrek (pagina 140).
- ⑭ Pas de positie en helderheid van de borduurvoet "W+" met LED-aanwijzer aan (deze instelling is beschikbaar als borduurvoet "W+" met LED-aanwijzer is bevestigd.) (pagina 131).

■ WLAN Draadloze verbinding-instellingen

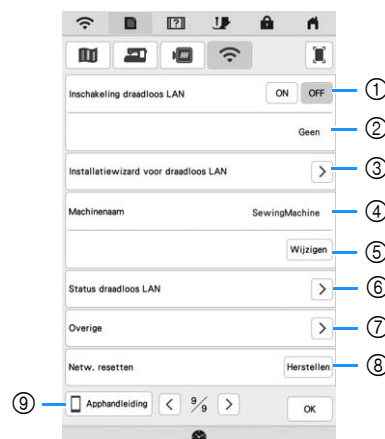

- ① Schakel de WLAN Draadloze verbinding-functie (pagina 33) in/uit.
- ② Geeft de aangesloten SSID weer.
- ③ Hiermee stelt u de machine in om te verbinden met de WLAN Draadloze verbinding-functie.
- ④ Geeft de machinenaam weer die wordt gebruikt in het draadloze netwerk. Deze naam wordt gebruikt wanneer er bestanden worden overgebracht van de machine naar de borduurbewerkingssoftware (PE-DESIGN 11).
- ⑤ Wijzig de machinenaam die wordt gebruikt in het draadloze netwerk.
- ⑥ Hiermee controleert u de WLAN Draadloze verbinding-status.
- ⑦ Hiermee geeft u andere menu's weer.
- ⑧ Zet de netwerkbewerkingen terug.
- ⑨ Geef de introductie tot de toepassing weer.

■ Instelling van de [Ecomodus] en de [Afsluitondersteunmodus]

U kunt energie besparen door de [Ecomodus] en de [Afsluitondersteunmodus] in te stellen.

Als u de machine gedurende de ingestelde tijd ongebruikt aan laat staan, gaat de machine over in een van deze

modi. Druk op  om [Ecomodus] en [Afsluitondersteunmodus] weer te geven. (pagina 28)

[Ecomodus];

Na de ingestelde tijd gaat de machine in de slaapstand. Raak het scherm aan of druk op de "Start/Stop"-toets om de machine weer te gebruiken.

[Afsluitondersteunmodus];

Na de ingestelde tijd gaat de machine in de energiespaarstand. Zet de machine uit en weer aan om de machine weer te gebruiken.

Opmerking

- Als u de machine uitzet terwijl deze zich in de [Ecomodus] of de [Afsluitondersteunmodus] bevindt, wacht dan 5 seconden voordat u de machine weer aanzet.

■ Afbeelding van de schermbeveiliging wijzigen

In plaats van de standaardafbeelding kunt u eigen afbeeldingen selecteren voor de schermbeveiliging van uw machine.

Voordat de afbeelding van de schermbeveiliging gewijzigd wordt, dient de afbeelding eerst op een USB stick te worden opgeslagen. Meer informatie over compatibele afbeeldingsbestanden vindt u in "SPECIFICATIES" op pagina 192.

1 Druk op  .

→ Het instellingenschermb verschijnt.

2 Druk op  .

→ Het scherm Algemene instellingen wordt weergegeven.

3 Geef [Schermbeveiliging] weer op het scherm Algemene instellingen.

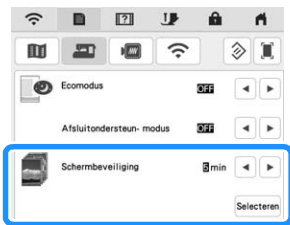

4 Druk op  in [Schermbeveiliging].

5 Druk op  .

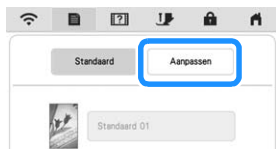

6 Sluit het USB-medium waarop uw eigen afbeelding staat aan op de USB-poort van de machine.

7 Druk op  om de eerste afbeelding te selecteren.

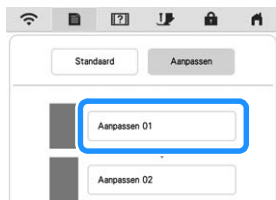

8 Selecteer het apparaat dat is aangesloten.

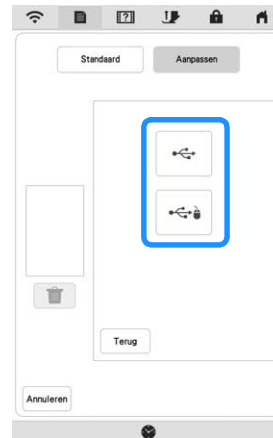

→ Er wordt een lijst met uw eigen afbeeldingen weergegeven op het scherm.

*  : Verwijder de geselecteerde afbeelding.

*  : Ga terug naar de vorige pagina.

9 Selecteer een bestandsnaam en druk vervolgens op

 .



→ De geselecteerde afbeelding wordt opgeslagen op uw machine.

*  : Ga terug naar de vorige pagina.

10 Herhaal stap **7** t/m **9** om de overige afbeeldingen in te stellen.

11 Druk op  om terug te gaan naar het oorspronkelijke scherm.

Gebruik van Help voor de machine

Druk op  om het helpscherm van de machine weer te geven. Er zijn functies beschikbaar op het onderstaande scherm.

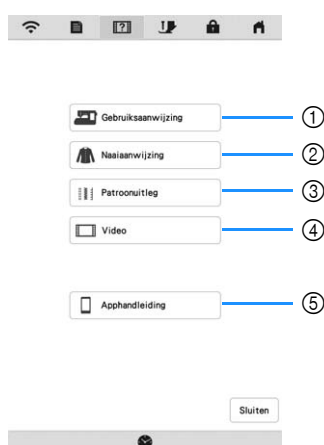

- ① Beschrijving van inrijgen van de bovendraad, opwinden van de spoel, voorbereiding voor het borduren van een patroon en gebruik van de machine (pagina 31)
- ② Functies voor het naaien van naaisteken (pagina 31)
- ③ Beschrijving van de geselecteerde steek
- ④ Instructievideo's of MPEG-4 (MP4)-video's (pagina 31, pagina 32)
- ⑤ Introductie tot de toepassing

Gebruik van de gebruiksaanwijzingfunctie

Druk op  om het onderstaande scherm weer te geven. Boven aan het scherm worden categorieën weergegeven. Door op een toets te drukken krijgt u meer informatie over die categorie.



Sommige van deze functies worden beschreven in de films. Door deze filmpjes te kijken krijgt u meer inzicht in de functies.



- ① Informatie over de belangrijkste onderdelen van de machine en hun functies
- ② Informatie over de bedieningstoetsen
- ③ Informatie over het inrijgen van de machine, het verwisselen van persvoeten enz.
- ④ Informatie over het bevestigen van de borduureenheid, klaarmaken van stof voor borduren enz.
- ⑤ Informatie over probleemoplossing
- ⑥ Informatie over het reinigen van de machine enz.

Gebruik van de naaiadviesfunctie

Gebruik deze functie als u niet weet welke steek u moet gebruiken voor uw toepassing, of voor advies over bepaalde steken.

- 1 Selecteer in de startpagina de categorie naaisteken.
- 2 Druk op .
- 3 Druk op  Naai-aanwijzing .
→ Het adviesscherm verschijnt.
- 4 Druk op de toets in de categorie waarvan u de naai-instructies wilt zien.

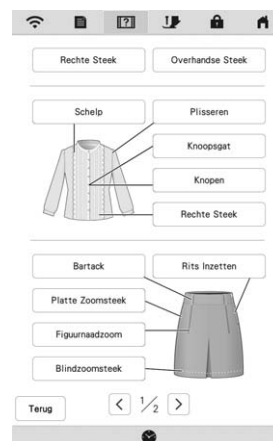

- 5 Lees de beschrijvingen en kies de gewenste steek.
→ Op het scherm verschijnen aanwijzingen voor het naaien van de geselecteerde steek. Volg de aanwijzingen om de steek te naaien.

Instructievideo afspelen

Deze machine biedt instructievideo's over het gebruik ervan.

- 1 Druk op .
- 2 Druk op  Video .
- 3 Selecteer de categorie en de instructievideo.

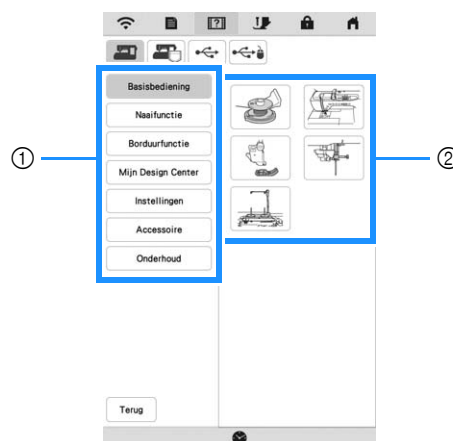

- ① Categorie
- ② Instructievideo

4 Speel de instructievideo af.

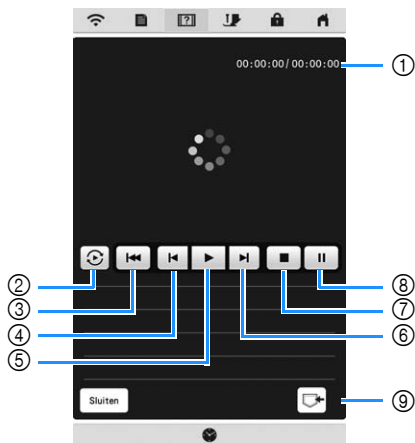

- ① Aantal seconden verstreken/Totaal aantal seconden
- ② Herhalen
- ③ Terug naar begin
- ④ 10 seconden terug
- ⑤ Afspelen
- ⑥ 10 seconden vooruit
- ⑦ Stoppen
- ⑧ Pauze
- ⑨ Opslaan op machine (wanneer u afspeelt van USB-medium)

U kunt een video opslaan in (favorieten) van de machine en vandaar afspelen. Wanneer u een video afspeelt vanuit het machinegeheugen, wijzigt in . Druk op om de video te verwijderen.

Opmerking

- De specificaties in de film kunnen in details afwijken van de specificaties van het eigenlijke product.

5 Wanneer u klaar bent met het afspelen van de video, drukt u op .

MP4-video's (MPEG-4) afspelen

U kunt uw MP4-video's afspelen vanaf een USB-medium. Bovendien kunt u de MP4-video opslaan op de machine. Dan kunt u een instructievideo, bijvoorbeeld over het maken van een project, op elk moment bekijken. Meer bijzonderheden over ondersteunde bestandsextensies vindt u in "SPECIFICATIES" op pagina 192.

Memo

- Sommige MP4-bestandstypen kunnen niet op de machine worden afgespeeld.

1 Druk op .

2 Druk op .

3 Selecteer het apparaat waarop de video is opgeslagen.

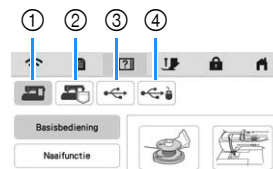

- ① Instructievideo's
- ② Video's die zijn opgeslagen op de machine (favorieten)
- ③ Video's vanaf een USB-medium in de USB-poort
- ④ Video's vanaf een USB-medium in de USB-poort voor de muis

4 Selecteer de video die u wilt afspelen.

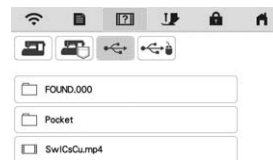

Opmerking

- Lange bestandsnamen kunnen zijn ingekort als ze worden weergegeven.

5 Speel de video af.

- * Gebruik de bedieningstoetsen zoals beschreven in "Instructievideo afspelen" op pagina 31.

6 Wanneer u klaar bent met het afspelen van de video, drukt u op .

Gebruik van de steekpatroon-adviesfunctie

Wilt u meer weten over het gebruik van een steekpatroon? Selecteer dit patroon en druk op en vervolgens op om een beschrijving van de gekozen steek te bekijken.

Voorbeeld: Informatie tonen over

1 Druk op .

2 Druk op .

3 Druk op .

→ Op het scherm verschijnt informatie.

4 Druk op om terug te gaan naar het oorspronkelijke scherm.

FUNCTIES VOOR DRAADLOZE NETWERKVERBINDING

Deze machine ondersteunt een draadloze netwerkverbinding. Door deze functie te gebruiken kan een borduurpatroon dat is bewerkt in borduurbewerkingssoftware (PE-DESIGN 11), met draadloze overdrachtsfuncties naar de machine worden overgebracht via een computer. Borduurpatronen kunnen worden overgebracht van de machine naar de borduurbewerkingssoftware. De machine en de computer moeten op hetzelfde netwerk zijn aangesloten. Zie de handleiding van de borduurbewerkingssoftware voor gedetailleerdere procedures. U moet het draadloze netwerk hebben ingesteld en geactiveerd om de speciale toepassing voor het overbrengen van afbeeldingen naar de borduurmachine te kunnen gebruiken.

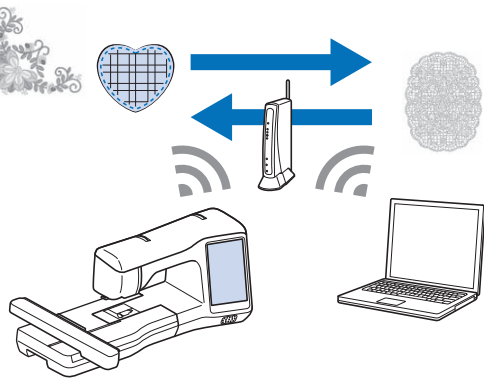

Activering van een draadloze netwerkverbinding

De machine kan worden verbonden met uw draadloze netwerk.

- 1 Druk op .
- 2 Druk op .
- 3 Stel [Inschakeling draadloos LAN] in op [ON].

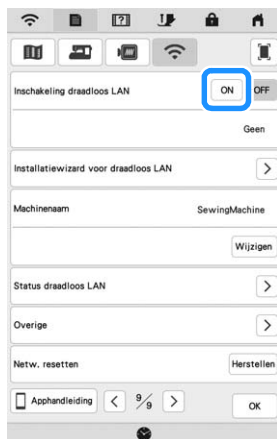

→ De machine begint met uitzenden van het draadloze netwerksignaal.

Vereisten voor een draadloze netwerkverbinding

De draadloze netwerkverbinding voldoet aan IEEE 802.11 n/g/b-normen en gebruikt de frequentie 2.4 GHz.

Memo

- Een draadloos netwerk kan niet worden ingesteld met WPA/WPA2 Enterprise.

Verbinding met draadloos netwerk instellen

Er zijn meerdere manieren om de draadloze netwerkverbinding tot stand te brengen. Wij bevelen de methode met de wizard aan op deze machine.

De wizard gebruiken om de draadloze netwerkverbinding in te stellen

- 1 Om uw machine te kunnen verbinden met een draadloos netwerk is de beveiligingsinformatie (SSID en netwerksleutel) van uw thuisnetwerk nodig. De netwerksleutel kan ook wachtwoord, beveiligingssleutel of encryptiesleutel worden genoemd. Zorg eerst dat u de beveiligingsinformatie lokaliseert en noteert.

SSID	Netwerksleutel (wachtwoord)

Memo

- De draadloze netwerkverbinding kan niet tot stand worden gebracht als u niet beschikt over de beveiligingsinformatie.
- Waar vindt u de beveiligingsinformatie?
 - ① Raadpleeg de handleiding van uw thuisnetwerk.
 - ② De standaard SSID kan de naam van de fabrikant en de modelnaam zijn.
 - ③ Als u de beveiligingsinformatie niet kunt vinden, neemt u contact op met de fabrikant van de router, uw netwerkbeheerder of uw internetprovider.

- 2 Druk op  naast [Installatiewizard voor draadloos LAN].

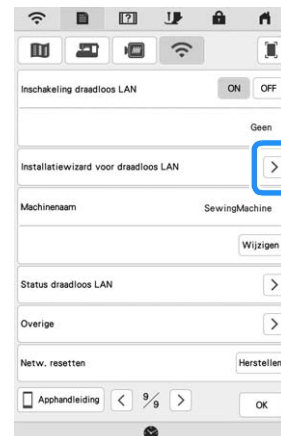

→ Er wordt een lijst met beschikbare SSID's weergegeven.

1 Voorbereidingen

3 Druk op > naast de SSID die is genoteerd.

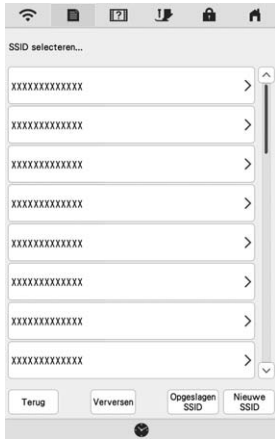

→ Het scherm voor het invoeren van de netwerksleutel (wachtwoord) verschijnt.

Memo

- Als de SSID die is genoteerd niet in de lijst wordt weergegeven, drukt u op **Verversen**.
- Als de SSID die is genoteerd niet wordt weergegeven, geeft u deze als volgt op.
 - ① Selecteer **Nieuwe SSID** in de lijst met SSID's.
 - ② Voer de gewenste netwerk-SSID in en druk op **OK**.
 - ③ Selecteer de authenticatiemethode en encryptiemodus.
- Indien de machine reeds is aangesloten op het thuisnetwerk, drukt u op **Opgeslagen SSID** en selecteert u de opgeslagen SSID.

4 Voer de netwerksleutel (wachtwoord) in die u heeft genoteerd en druk op **OK**.

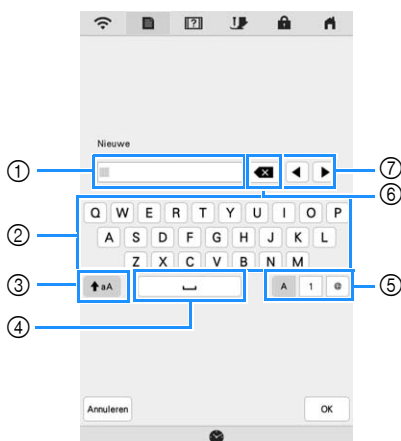

- ① Tekstinvoergebied
- ② Tekentoetsen
- ③ Caps-toets
- ④ Spatietoets
- ⑤ Letters/cijfers/symbolen-toets
- ⑥ Backspace-toets (hiermee wist u het teken op de cursorpositie.)
- ⑦ Cursor-toetsen (hiermee verplaatst u de cursor naar links of rechts.)

5 Wanneer het volgende bericht wordt weergegeven, drukt u op **OK**.



→ Wanneer een verbinding tot stand is gebracht, verschijnt onderstaand bericht.

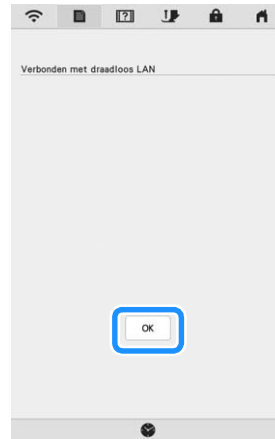

6 Druk op **OK** om de set-up af te sluiten.

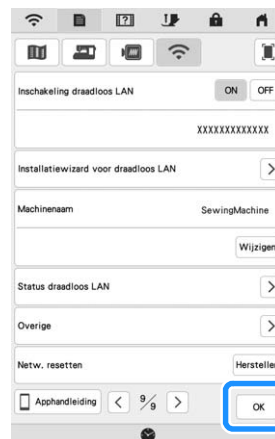

Memo

- Tijdens de verbinding wordt de signaalsterkte aangeduid door het pictogram linksboven in het scherm.
- Zodra er een draadloze netwerkverbinding tot stand is gebracht, wordt er elke keer dat de machine wordt aangezet verbinding gemaakt. [Inschakeling draadloos LAN] in het netwerkinstellingenscherf moet dan echter op [ON] blijven staan.

■ Het menu [Overige] gebruiken om de draadloze netwerkverbinding in te stellen

Het menu [Overige] bevat de volgende items.

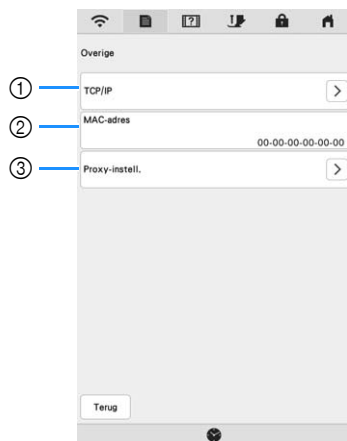

- ① TCP/IP-instellingen kunnen handmatig worden ingevoerd.
- ② Toont het MAC-adres.
- ③ Gebruiken als de proxy-instellingen vereist zijn.

ACCESSOIRE AANSLUITEN OP DE MACHINE

Gebruik van een USB-muis (optioneel)

Als u de USB-muis aansluit op de machine kunt u allerlei schermhandelingen uitvoeren. Sluit een USB-muis aan op de USB-poort.

Memo

- Als u een andere muis gebruikt dan de optionele USB-muis, werkt deze mogelijk niet zoals beschreven in deze Bedieningshandleiding.

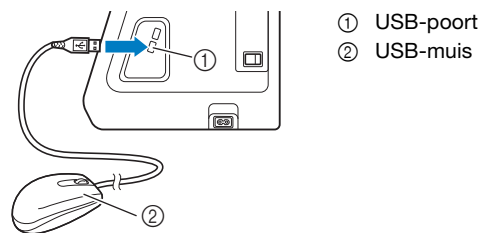

Opmerking

- Alleen de linkermuisknop kunt u gebruiken om bewerkingen uit te voeren. Dubbelklikken heeft geen effect. U kunt geen andere muisknoppen gebruiken.
- De muisaanwijzer verschijnt niet in de schermbeveiliging of het beginscherm.

■ Klikken op een toets

Wanneer de muis is aangesloten, verschijnt een aanwijzer op het scherm. Schuif met de muis om de aanwijzer op de gewenste toets te zetten en klikt op de linkermuisknop.



- ① Aanwijzer

SPOEL OPWINDEN/INSTALLEREN

Spoel opwinden

! VOORZICHTIG

- De bijgesloten spoel is specifiek ontworpen voor deze machine. Als u een spoel van een ander model gebruikt, werkt de machine niet goed. Gebruik alleen de bijgeleverde spoel of spoelen van hetzelfde type (onderdeelcode: SA156, SFB: XA5539-151 / 115J05E0001, SFB: 115J05E7001). SA156 is een spoel van het type Klasse 15.

■ Gebruik van de extra klospen

Bij deze naaimachine kunt u de spoel tijdens het naaien opwinden. Terwijl u naait of borduurt met de hoofdklospen, kunt u de spoel opwinden met de extra klospen.

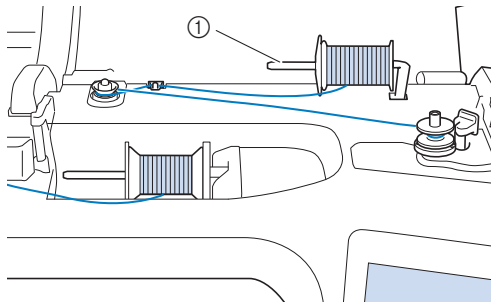

① Extra klospen

1 Zet de hoofdschakelaar aan en open het bovendeksel.

2 Houd de gleuf in de spoel op dezelfde plaats als de veer op de spoelwinderas en plaats de spoel op de as.

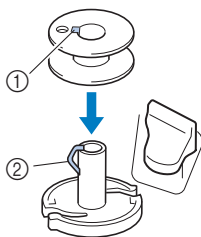

① Gleuf in de spoel

② Veer op de spoelwinderas

3 Plaats de klosdraad voor de spoel en de kloshouder op de extra klospen.

Schuif de klos zo op de extra klospen dat de draad van onderaf naar voren afwikkelt. Anders kan de draad verstrikt raken rond de extra klospen.

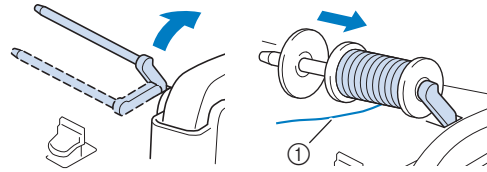

① De draad wikkelt af van onder af naar voren.

4 Schuif de kloshouder zo ver mogelijk op de klospen naar rechts, met de afgeronde kant naar links.

! VOORZICHTIG

- Als de klos of kloshouder niet correct is geïnstalleerd, kan de draad verstrikt raken rond de klospen. Daardoor kan de naald breken.
- Er zijn drie formaten kloshouder beschikbaar. Zo kunt u een kloshouder kiezen die het best past bij het formaat klos dat u gebruikt. Als de kloshouder te klein is voor de klos die u gebruikt, kan de draad blijven haken achter de gleuf in de klos, of kan de machine beschadigd raken. Wanneer u mini- of kingsize garenklos gebruikt, gebruik dan de garenklos hulpinzet (bij mini- of kingsize garenklos). Meer bijzonderheden over de garenklos hulpinzet (bij mini- of kingsize garenklos) vindt u in "Memo" op pagina 37.



Memo

- Wanneer u de klos gebruikt zoals hieronder aangegeven, gebruikt u de kleine klos houder. Laat enige ruimte tussen de houder en de klos.

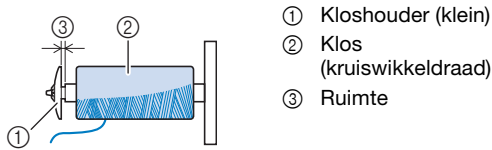

- ① Klos houder (klein)
- ② Klos (kruiswikkeldraad)
- ③ Ruimte

- Wanneer u draad gebruikt die snel van de klos afwikkelt, zoals transparant nylon garen of metallic garen, plaats dan het klosnetje over de klos voordat u de garenklos op de klossen plaatst. Als het klosnetje te lang is, vouwt u het zo dat het past op het formaat klos. Wanneer u de klos inrijgt met het klosnetje erop, zorg er dan voor dat ongeveer 5 cm (2 inch) draad is uitgetrokken. Mogelijk moet u de draadspanning aanpassen wanneer u het klosnetje gebruikt.

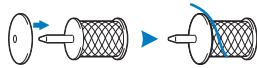

- Als u een garenklos met een kern van 1,2 cm (ca. 1/2 inch) doorsnee en 7,5 cm (ca. 3 inch) hoog op de klossen plaatst, gebruik dan de garenklos hulpinzet (bij mini- of kingsize garenklos).

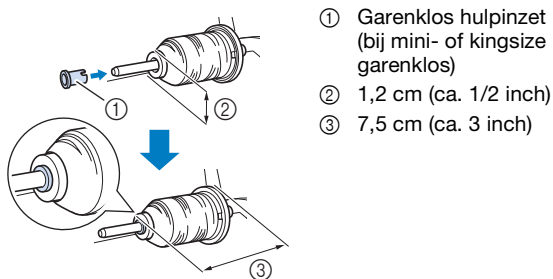

- ① Garenklos hulpinzet (bij mini- of kingsize garenklos)
- ② 1,2 cm (ca. 1/2 inch)
- ③ 7,5 cm (ca. 3 inch)

- 5** Houd de draad met uw rechterhand vast bij de draadklos. Houd met uw linkerhand het uiteinde van de draad vast en leid de draad met beide handen rond de draadgeleider.

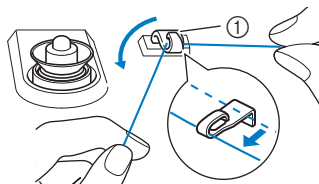

- ① Draadgeleider

- 6** Leid de draad rond de voorspanning voor spoelen. Zorg dat de draad zich onder de voorspanning voor spoelen bevindt.

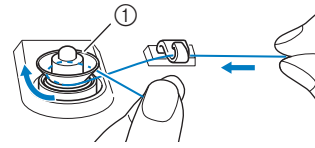

- ① Voorspanning voor spoelen

→ Zorg dat de draad onder de voorspanning voor spoelen door gaat.

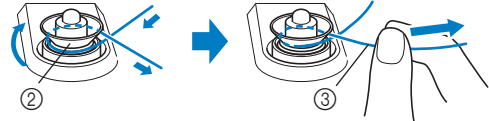

- ② Voorspanning voor spoelen
- ③ Trek de draad zo ver mogelijk naar binnen.

- 7** Draai de draad met de klok mee 5 of 6 keer om de spoel, leid de draad door de geleidesleuf in de spoelwinderbasis en trek vervolgens aan de draad om deze af te snijden.

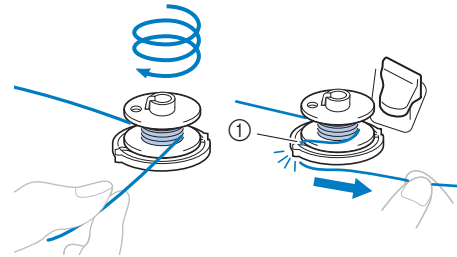

- ① Geleidesleuf in de spoelwinderbasis (met ingebouwde draadafsnijder)

Opmerking

- Let op dat u de draad met de klok mee rond de spoel windt. Anders kan de draad rond de spoelwinderas worden gewonden.

⚠ VOORZICHTIG

- Zorg dat u de draad afsnijdt zoals aangegeven. Wanneer u de spoel opwint zonder de draad af te snijden met de draadafsnijder die is ingebouwd in de geleidesleuf in de spoelwinderbasis, kan de draad verward raken in de spoel of kan de naald verbuigen en breken wanneer de onderdraad opdraakt.

8 Zet de spoelopwindschakelaar naar links, totdat hij op zijn plaats klikt.

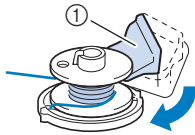

① Spoelopwindschakelaar
→ Het spoelopwindvenster verschijnt.

9 Druk op **Start**.



→ Het opwinden van de spoel start. De spoel stopt met draaien wanneer hij is opgewonden. De spoelopwindschakelaar schuift automatisch terug naar de oorspronkelijke stand.

→ **Start** verandert in **Stop** terwijl de spoel wordt opgewonden.

→ U kunt de opwindsnelheid aanpassen door op **-** (lager) of op **+** (hoger) in het spoelwindvenster te drukken.

Opmerking

- Het opwinden van stuggere draden, zoals nylondraad voor quilten, klinkt misschien anders dan het opwinden van normale draad. Dit wijst niet op een storing.
- Wanneer doorzichtig nylon draad om de spoel wordt gewonden, stopt u met opwinden wanneer de spoel 1/2 tot 2/3 vol is. Als de spoel volledig zou worden opgewonden met doorzichtige nylondraad, wordt de draad mogelijk niet netjes op de spoel gewonden of zijn de naairesultaten minder goed. Daarnaast kan er extreme druk op de spoel komen te staan, kan het onmogelijk zijn om de spoel te verwijderen van de spoelwinderas of kan de spoel breken.



Memo

- Druk op **OK** om het spoelopwindvenster te minimaliseren. Vervolgens kunt u andere bewerkingen uitvoeren, bijvoorbeeld een steek selecteren of de draadspanning aanpassen, terwijl de spoel wordt opgewonden.
- Druk op **Spool** (rechts boven in de display) om het spoelopwindvenster opnieuw weer te geven.



10 Wanneer de spoel is opgewonden, knipt u de draad af met een schaar en verwijdert u de spoel.

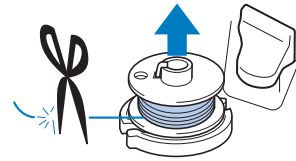

Gebruik van de klospen

U kunt de hoofdklospen gebruiken om de spoel te winden voordat u gaat naaien. U kunt deze klospen niet gebruiken om de spoel te winden tijdens het naaien.

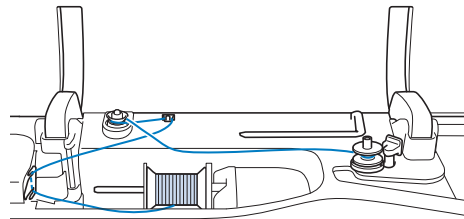

- 1** Zet de hoofdschakelaar aan en open het bovendeksel.
- 2** Houd de gleuf in de spoel op dezelfde plaats als de veer op de spoelwinderas en plaats de spoel op de as.

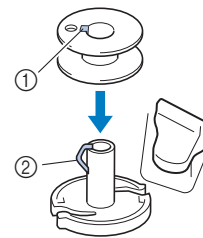

- Gleuf in de spoel
- Veer op de spoelwinderas

3 Verwijder de kloshouder en plaats de garenklos voor de spoel op de klospen.

Schuif de klos zo op de klospen dat de draad van onder af naar voren afwikkelt.

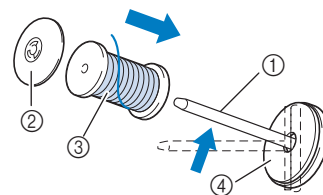

- Klospen
- Kloshouder
- Garenklos
- Klosvilt

- 4** Schuif de kloshouder zo ver mogelijk op de klospen naar rechts, met de afgeronde kant naar links.
- 5** Houd de draad met beide handen vast en leid de draad door de gleuven van het draadgeleiderplaatje.

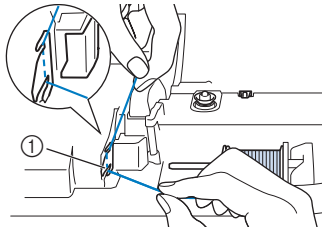

① Draadgeleiderplaatje

- 6** Leid de draad door de draadgeleider.

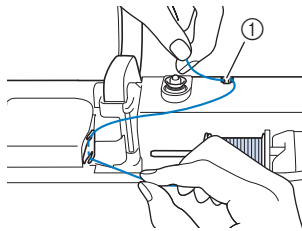

① Draadgeleider

- 7** Leid de draad rond de voorspanning voor spoelen. Zorg dat de draad zich onder de voorspanning voor spoelen bevindt.

Trek zo ver mogelijk aan de draad.

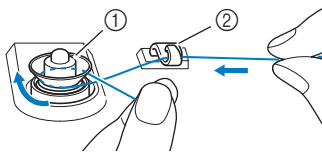

① Voorspanning voor spoelen
② Draadgeleider

- 8** Volg stap **7** t/m **10** op pagina 37 t/m pagina 38.

■ Gebruik van de extra garenklos standaard (meegeleverd met sommige modellen)

Om draad op de spoel te winden terwijl de extra garenklos standaard is geïnstalleerd, leidt u de draad van de klos door de draadgeleider op de uitschuifbare draadgeleider. Vervolgens windt u de spoel op volgens stap **5** t/m **10** van "Gebruik van de extra klospen" op pagina 37 t/m pagina 38.

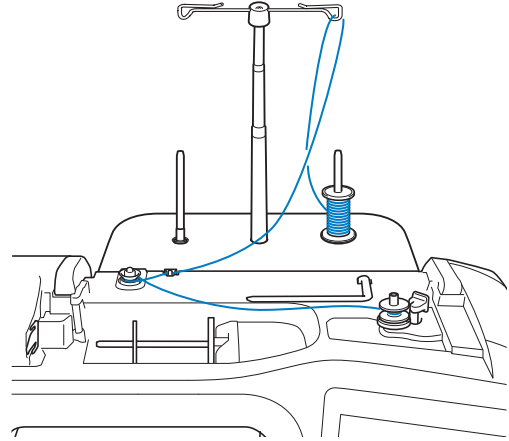

⚠ VOORZICHTIG

- Wanneer u draad op de spoel windt, mag u de spoelopwinddraad niet kruisen met de bovendraad in de draadgeleiders.

Spoel aanbrengen

⚠ VOORZICHTIG

- Gebruik een spoel die op de juiste manier is opgewonden met draad, anders kan de naald breken of is de draadspanning mogelijk onjuist.



- Voordat u de spoel plaatst of verwisselt, moet u in de display op drukken om alle toetsen en knoppen te vergrendelen. Anders kunt u letsel oplopen als u op de "Start/Stop"-toets of per ongeluk op een andere toets drukt en de machine begint te naaien.

- 1 Druk op om alle toetsen en knoppen te vergrendelen en de persvoet omhoog te zetten.
 - * Wanneer het bericht [OK om de persvoet automatisch omlaag te zetten?] op de display wordt weergegeven, drukt u op om door te gaan.

- 2 Schuif de grendel van het spoelhuisdeksel naar rechts en verwijder het spoelhuisdeksel.

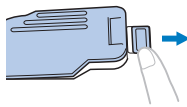

- 3 Plaats de spoel zo in het spoelhuis dat de draad naar links afwikkelt.

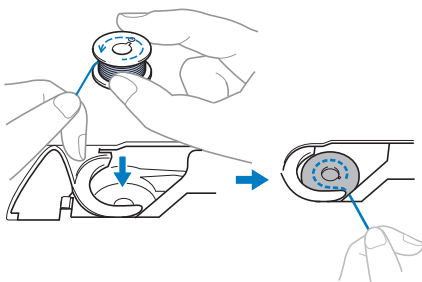

- 4 Houd de spoel losjes vast met uw rechterhand (1), en leid met uw linkerhand het uiteinde van de draad rond het lipje van het steekplaatdeksel (2).

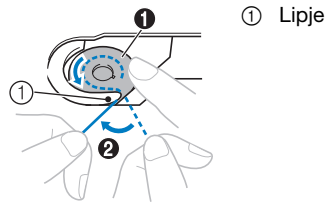

⚠ VOORZICHTIG

- Druk de spoel omlaag met uw vinger en wikkel de onderdraad op de juiste manier af; anders kan de draad breken of is de draadspanning mogelijk niet juist.

- 5 Terwijl u de spoel losjes vasthoudt met uw rechterhand (1), leidt u de draad door de gleuf in het steekplaatdeksel (2) en trekt u deze iets uit met uw linkerhand (3).

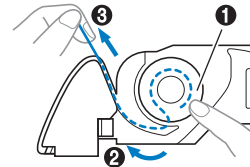

📖 Memo

- Als u de draad rond het lipje van het steekplaatdeksel leidt zoals aangegeven in deze afbeelding bij 2 en de draad iets uittrekt zoals aangegeven bij 3, gaat de draad de spanningsveer van het spoelhuis binnen voor toepassing van de juiste spanning op de onderdraad bij het naaien.

- 6 Terwijl u met uw rechterhand op de spoel drukt om hem op zijn plek te houden (1), leidt u met uw linkerhand de draad door de gleuf (2). Vervolgens snijdt u de draad af met de draadafsnijder (3).

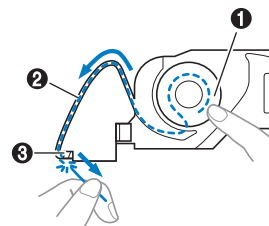

📖 Memo

- Voer de geleiding van de onderdraad op de juiste manier uit conform deze instructies. Als de draad eenvoudigweg in de gleuf in het steekplaatdeksel wordt geplaatst, wordt de onderdraad niet op de juiste wijze bedraad, met een slecht naairesultaat of onjuiste draadspanning tot gevolg.

7 Bevestig het spoelhuisdeksel weer op zijn plek.

Plaats het lipje van het spoelhuisdeksel in de inkeping van het steekplaatdeksel en druk voorzichtig op de rechterkant.

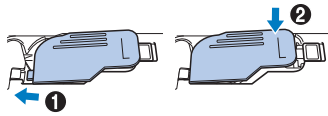
**Memo**

- U kunt beginnen met naaien zonder de onderdraad omhoog te halen. Wilt u de onderdraad naar boven halen voordat u gaat naaien, volg dan de procedure in “Onderdraad naar boven halen” op pagina 41.

8 Druk op  om alle toetsen te ontgrendelen.**Onderdraad naar boven halen**

Bij sommig naaiwerk wilt u de onderdraad misschien naar boven halen, bijvoorbeeld als u plooiën, figuurnaden, fantasiequilts of borduurwerken naait.

Memo

- U kunt de onderdraad naar boven halen nadat u de bovendraad hebt ingeregen (“BOVENDRAAD INRIJGEN” op pagina 42).

1 Volg stap 1 tot en met 3 in “Spoel aanbrengen” op pagina 40 om de spoel in het spoelhuis te plaatsen.**2 Leid de onderdraad door de gleuf en volg het pijltje in de afbeelding.**

- * Snijd de draad niet af met de draadafsnijder.
- * Zet het spoelhuisdeksel niet terug op zijn plaats.

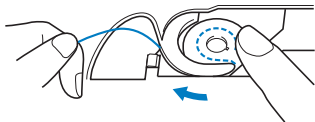
**3 Druk op  om alle toetsen te ontgrendelen.****4 Houd de bovendraad losjes vast met uw linkerhand en**

druk tweemaal op  (naaldstandtoets) om de naald omlaag en weer omhoog te zetten.

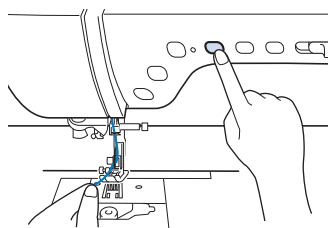
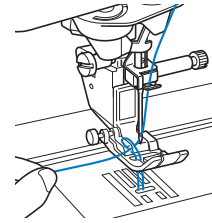
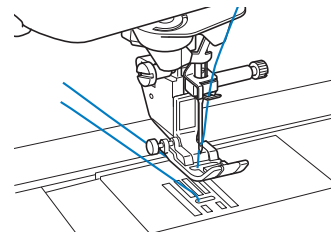
**5 Trek zachtjes aan de bovendraad. Een lus van de onderdraad komt uit het gat in de steekplaat.****6 Trek de onderdraad omhoog, leid deze onder de persvoet en trek deze circa 10 cm (4 inch) naar de achterkant van de machine, zodat hij gelijk loopt met de bovendraad.****7 Bevestig het spoelhuisdeksel weer op zijn plek.**

BOVENDRAAD INRIJGEN

Bovendraad inrijgen

⚠ VOORZICHTIG

- Rijk de naaimachine op de juiste manier in. Wanneer u de machine niet juist inrijgt, kan de draad verstrikt raken, waardoor de naald breekt. Dit kan letsel tot gevolg hebben.
- Wanneer u de boventransportvoet, de zijsnijder of accessoires gebruikt die niet bij deze machine zijn inbegrepen, bevestig dan het accessoire aan de machine na het inrijgen.
- Met de platte naald of de tweelingnaald kunt u niet automatisch inrijgen. Als u hierbij  ("Automatisch draadinrijgen"-toets) gebruikt, kunt u de machine beschadigen.

 **Memo**

- Automatisch inrijgen kunt u met naalden voor huishoudnaaimachine 75/11 t/m 100/16.
- De onderstaande typen draad zijn incompatibel met de naaldinrijger. Leid de draad handmatig door het oog van de naald.
 - Speciaal garen zoals metallic garen
 - Doorzichtig nylon draad

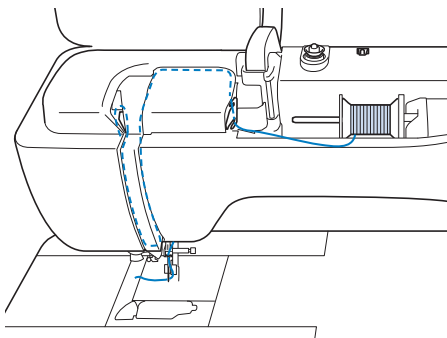

1 Zet de hoofschakelaar aan.

2 Druk op  (persvoettoets) om de persvoet omhoog te zetten.

→ Het bovendraadluikje gaat open, zodat u de machine kunt inrijgen.

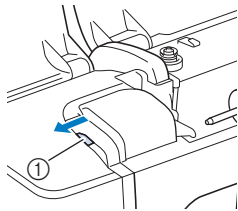

① Bovendraadluikje

3 Druk op  (naaldstandtoets) om de naald omhoog te zetten.

 **Opmerking**

- Als u probeert de naald automatisch in te rijgen zonder de naald omhoog te zetten, wordt de naald mogelijk niet juist ingeregend en kan de naaldinrijger beschadigd raken.

4 Verwijder de kloshouder en plaats de garenklos op de klospen.

Schuif de klos zo op de klospen dat de draad van onder af naar voren afwikkelt.

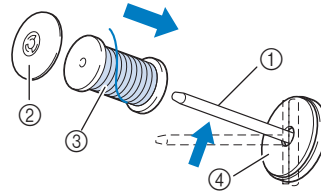

- ① Klospen
- ② Kloshouder
- ③ Garenklos
- ④ Klosvilt

5 Schuif de kloshouder zo ver mogelijk op de klospen naar rechts, met de afgeronde kant naar links.

⚠ VOORZICHTIG

- Kies een kloshouder die het best past bij het formaat klos dat u gebruikt. Raadpleeg "Memo" op pagina 37 voor meer informatie.

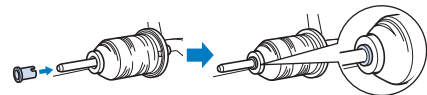

- Als de draadklos of de kloshouder niet op de juiste plek zit, kan de draad verward raken rond de klospen, waardoor de naald kan breken.

6 Houd de draad met beide handen vast en leid de draad door de gleuven van het draadgeleiderplaatje.

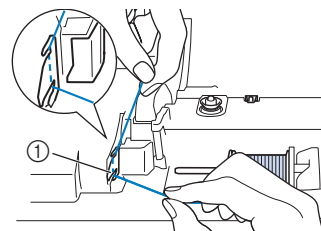

① Draadgeleiderplaatje

- 7 Houd de draad in uw rechterhand en leid de draad in de aangegeven richting door de draadgeleider.

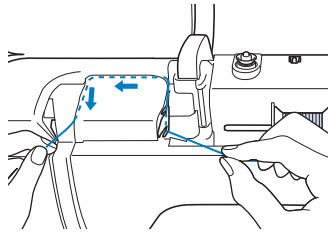

- 8 Leid de draad omlaag, omhoog en vervolgens omlaag door de groef, zoals aangegeven in de illustratie.

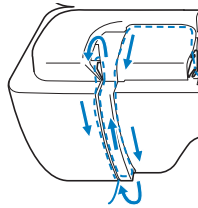

Memo

- Controleer of de draadophaalhendel in het bovenste deel van de groef de draad pakt.

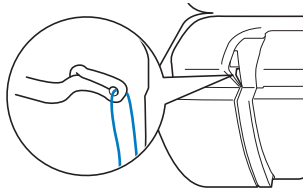

- 9 Leid de draad door de draadgeleider op de naaldstang (aangegeven met "6"). Houd hiertoe de draad met beide handen vast en leid deze zoals aangegeven in de illustratie.

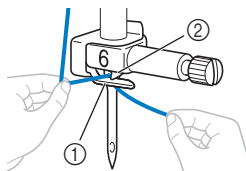

- ① Draadgeleider op de naaldstang
② Lipje

- 10 Leid de draad door de inkeping van de draadgeleider. Trek vervolgens de draad stevig van voren naar achteren in de gleuf van de draadgeleiderschijf (gemarkeerd met "7").

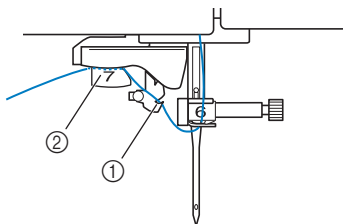

- ① Inkeping in draadgeleider
② Draadgeleiderschijf

- 11 Druk op  (persvoettoets) om de persvoet omlaag te zetten.

- 12 Trek de draad omhoog door de draadafsnijder om de draad af te knippen, zoals aangegeven in de illustratie.

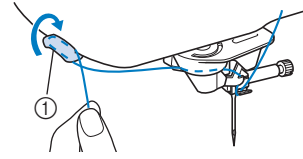

- ① Draadafsnijder

Opmerking

- Wanneer u draad gebruikt die snel van de klos afwikkelt, is het misschien moeilijk om de naald in te rijgen nadat u de draad hebt afgeknipt. In plaats van de draadafsnijder te gebruiken trekt u de draad ongeveer 8 cm (3 inch) uit nadat u deze door de draadgeleiderschijven hebt geleid (aangegeven met "7").

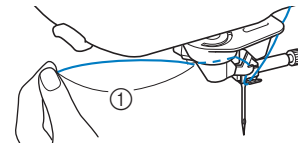



- ① Ongeveer 8 cm (3 inch) of meer

- 13 Druk op  ("Automatisch draadinrijgen"-toets) om de naald automatisch in te rijgen.

→ De draad gaat door het oog van de naald.

Memo

- Wanneer u op  ("Automatisch draadinrijgen"-toets) drukt, wordt de persvoet automatisch omlaag gezet. Wanneer het inrijgen is voltooid, gaat de persvoet terug naar de stand waarin hij stond toen u op  ("Automatisch draadinrijgen"-toets) drukte.

Opmerking

- Sommige naalden en garens kunt u niet inrijgen met de naaldinrijger. Gebruik dan niet de naaldinrijger nadat u de naald door de draadgeleider op de naaldstang (aangegeven met "6") hebt geleid, maar leid de naald handmatig vanaf de voorkant door het oog van de naald.

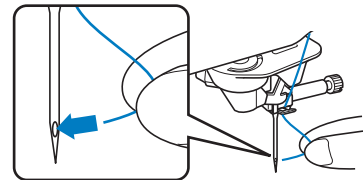

- 14 Trek voorzichtig aan het draaduiteinde dat door het oog van de naald is getrokken.

- * Als zich een lus heeft gevormd in de draad die door het oog van de naald is geleid, trek de lus er dan uit naar de achterkant van de naald.

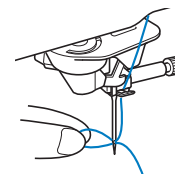

- 15** Zet de persvoethendel omhoog, trek ongeveer 10 cm (4 inch) draad uit en leid deze onder de persvoet naar de achterkant van de machine.

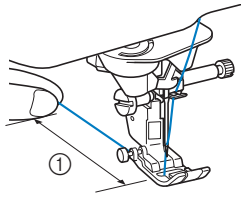

- ① Ongeveer 10 cm (4 inch)

Memo

- Als u de naald niet kunt inrijgen of de draad niet door de draadgeleiders op de naaldstang is geregen, voert u de procedure opnieuw uit vanaf stap **3**. Vervolgens leidt u de draad door het oog van de naald, na stap **9**.

■ Gebruik van de verticale klossen (meegeleverd met sommige modellen)

Gebruik de verticale klossen bij een garenklos met een onregelmatige vorm en bij naaien met metallic garen.

- 1** Plaats de verticale klossen op de spoelwinderas.

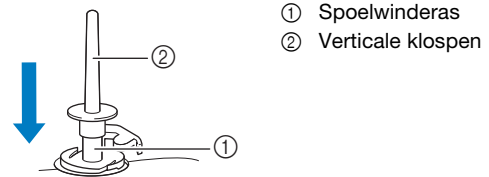

- 2** Plaats het klosvilt en de garenklos in deze volgorde en rijg vervolgens de bovendraad in.

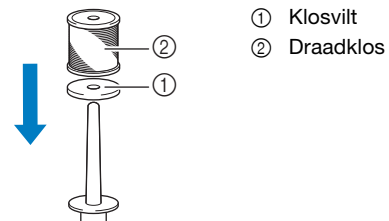

Memo

- Plaats de garenklos zo dat de draad vanaf de voorkant van de klos afwikkelt.
- Bij gebruik van metallic garen adviseren we u een 90/14 naald voor huishoudnaaimachines te gebruiken.
- Zo voorkomt u dat het garen gaat draaien wanneer het van de klossen komt.

Gebruik van de tweelingnaaldstand

U kunt de tweelingnaald alleen gebruiken bij steekpatronen waarbij  verschijnt, nadat u ze hebt gekozen. Alvorens een steekpatroon te selecteren, controleert u of de steek kan worden genaaid in de tweelingnaaldstand (zie de "STEEKINSTELLINGENTABEL" op pagina 194).

VOORZICHTIG

- Gebruik alleen een originele Brother-tweelingnaald.
- Als u de tweelingnaald gebruikt, werk dan alleen met persvoet "J".

- 1** Druk op  om alle toetsen en knoppen te vergrendelen en installeer vervolgens de tweelingnaald ("NAALD VERWISSELEN" op pagina 48).

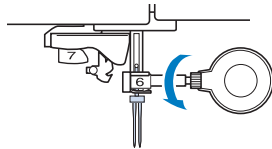

- 2** Rijg de machine voor de eerste naald in volgens de procedure voor een enkele naald ("Bovendraad inrijgen" op pagina 42).

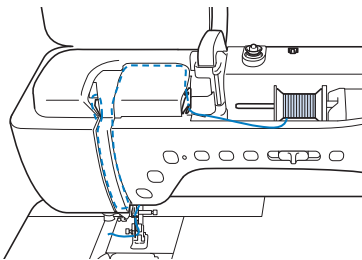

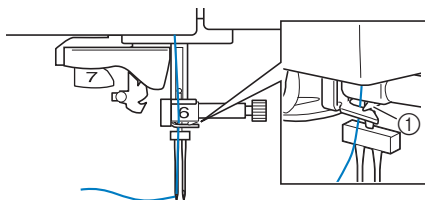

- 3** Leid de draad door de draadgeleiders op de naaldstang en rijg vervolgens de naald aan de linkerkant handmatig in.



① Draadgeleider op de naaldstang

Opmerking

-  U kunt ("Automatisch draadinrijgen"-toets) niet gebruiken. Rijg de tweelingnaald handmatig in van voren naar achteren. Als u hierbij  ("Automatisch draadinrijgen"-toets) gebruikt, kunt u de machine beschadigen.

- 4** Zet de extra klossen omhoog. Zet de extra draadklos zo op de extra klossen dat de draad aan de voorkant afwikkelt. Duw de kloshouder zo ver mogelijk op de klossen om de draadklos vast te zetten.

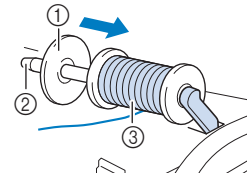

- ① Kloshouder
② Klossen
③ Garenklos

- 5** Houd de draad van de draadklos met beide handen vast en plaats de draad in de draadgeleider.

* Plaats de draad niet in de voorspanning voor spoelen.

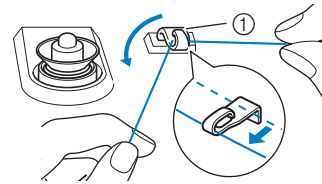

① Draadgeleider

- 6** Houd de draad van de draadklos vast en trek de draad door de onderste inkeping in het draadgeleiderplaatje, en vervolgens door de bovenste inkeping. Houd het uiteinde van de draad vast met uw linkerhand en leid de draad door de groef, volgens de pijlen in de illustratie.

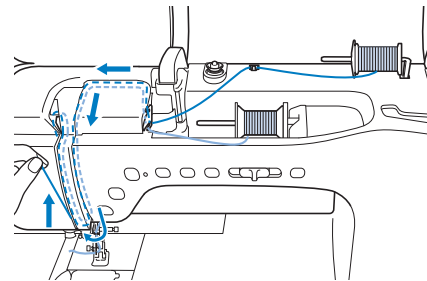

- 7** Ga door met inrijgen; leid echter de draad niet door de draadgeleider "6" op de naaldstang. Rijg de naald aan de rechterkant in.

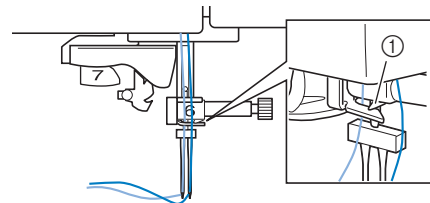

① Draadgeleider op de naaldstang

- 8** Druk op  om alle toetsen te ontgrendelen.

- 9** Selecteer een steekpatroon.

- * Zie "Standaardnaaiwerkzaamheden" op pagina 56 om een steekpatroon te selecteren.
- * Zie "STEEKINSTELLINGENTABEL" op pagina 194 voor de juiste steek in combinatie met persvoet "J".

10 Druk op  om de tweelingnaaldstand te kiezen.

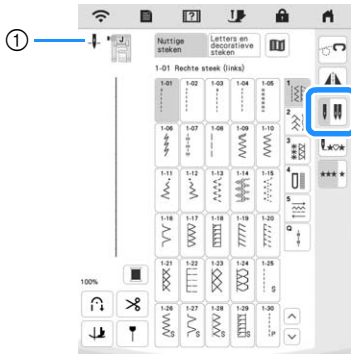

1 Scherm voor instelling enkele naald/tweelingnaaldstand
 →  verschijnt.

! VOORZICHTIG

- Stel beslist de tweelingnaaldstand in als u een tweelingnaald gebruikt. Als u een tweelingnaald gebruikt terwijl de machine in de enkele naaldstand staat, kan de naald breken en schade veroorzaken.

11 Begin met naaien.

Voorbeeld van naaien met de tweelingnaald

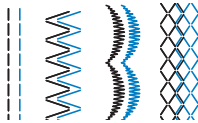

Gebruik van de extra garenklos standaard

De bijgeleverde extra garenklos standaard is handig wanneer u draad gebruikt op klossen van een grote diameter (kruiswikkeldraad). Op de extra garenklos standaard passen twee draadklossen.

■ Gebruik van de extra garenklos standaard (meegeleverd met sommige modellen)

- Gebruik een kloshouder die iets groter is dan de klos. Als de kloshouder kleiner of veel groter is dan de klos, kan de draad vastraken en dit kan slechte naairesultaten opleveren.

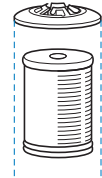

- Wanneer u draad op een dunne klossen gebruikt, plaatst u het bijgesloten klosvilt op de klossen, plaatst u de garenklos op de klossen zodat het midden van de spoel is uitgelijnd met de opening in het midden van het klosvilt en plaatst u vervolgens de kloshouder op de klossen.

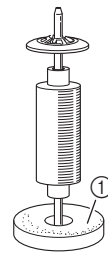

1 Klosvilt

- Wanneer de draad op een kegelvormige klos zit, gebruikt u de kloshouder. Wanneer u een kegelvormige klos met iets anders dan katoen gebruikt, hoeft u geen kloshouders te gebruiken.

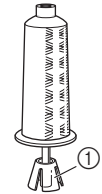

1 Kloshouder

- Kies de juiste kloshouder (groot of medium) naargelang het formaat klos of de hoeveelheid garen die over is. U kunt kloshouder (klein) niet gebruiken met het kloshouder tussenstuk.

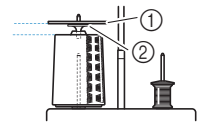

1 Kloshouder
 2 Kloshouder tussenstuk

1 Bevestig de extra garenklos standaard aan de machine. (pagina 20)

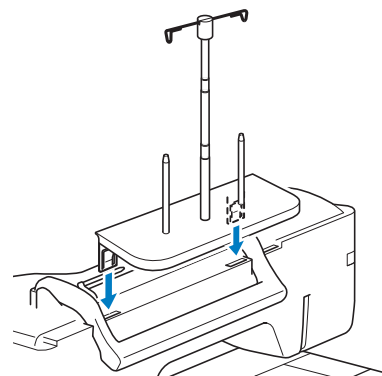

- 2** Plaats de klos draad zo op de klossen dat de draad met de klok mee van de klos afwikkelt. Plaats de klos houder stevig op de klossen.

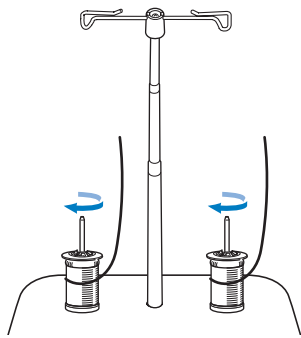

Opmerking

- Wanneer u twee klossen draad gebruikt, zorg dan dat beide klossen in dezelfde richting gaan.
- Zorg dat de klossen elkaar niet raken. Anders windt de draad niet soepel af. Dan kan de naald breken, of de draad kan breken en verstrikt raken. Zorg bovendien dat de klossen de uitschuifbare draadgeleider in het midden niet raken.
- Zorg dat de draad niet blijft haken onder de klos.

- 3** Trek de draad van de klos. Leid de draad van achteren naar voren door de draadgeleiders bovenin.

Wanneer u draad gebruikt die snel van de klos afwikkelt, zoals metallic garen, gebruik dan de bijgesloten ring om te voorkomen dat de draad verstrikt raakt.

Inrijvolgorde; Trek de draad uit de klos en leid de draad van onder af door de ring (1), de draadgeleider in (2) en via de ring van boven naar beneden (3). Wanneer u werkt met de ring, kunt u het klos houder tussenstuk niet gebruiken.

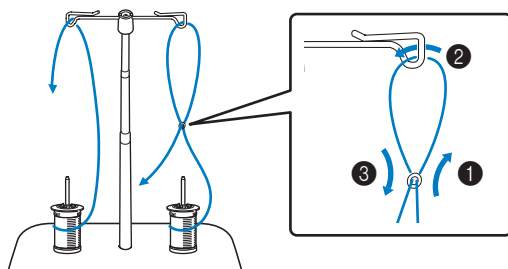

Opmerking

- Leid de draad zo dat deze niet verstrikt raakt met de andere draad.
- Nadat u de draad volgens de aanwijzingen hebt doorgevoerd, windt u eventueel overtollig draad terug op de spoel. Anders raakt het overtollige draad verstrikt.

- 4** Leid de draad van rechts naar links door de draadgeleider van de machine.

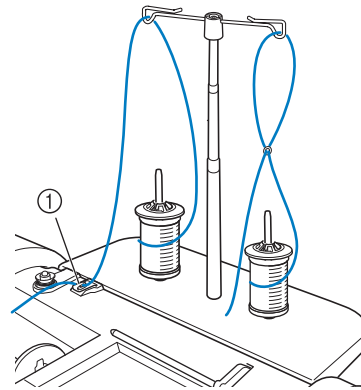



① Draadgeleider

- 5** Rijg de machine in volgens stap 6 t/m 15 van "Bovendraad inrijgen" op pagina 42.

NAALD VERWISSELEN

⚠ VOORZICHTIG

- Druk altijd op  in het scherm om alle toetsen en knoppen te vergrendelen voordat u de naald verwisselt. Als u niet op  hebt gedrukt en u per ongeluk op de "Start/Stop"-toets of een andere toets drukt, gaat de naaimachine lopen. Dan kunt u letsel oplopen.
- Gebruik uitsluitend naalden voor huishoudnaaimachines. Andere naalden kunnen buigen of breken en letsel veroorzaken.
- Gebruik nooit een verbogen naald. Deze zal gemakkelijk breken en letsel veroorzaken.

📖 Memo

- Leg de platte kant van de naald op een plat oppervlak. Controleer de punt en de zijkanten van de naald. Gooi verbogen naalden weg.

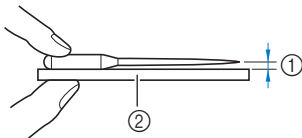

- ① Gelijke ruimte
- ② Plat oppervlak (spoelhuisdeksel, glas enz.)

1 Druk op  (naaldstandtoets) om de naald omhoog te zetten.

2 Druk op  om alle toetsen te vergrendelen.

- * Wanneer het bericht [OK om de persvoet automatisch omlaag te zetten?] op de display wordt weergegeven, drukt u op  om door te gaan.

💡 Opmerking

- Alvorens u de naald vervangt, bedekt u het gat in de steekplaat met stof of papier om te voorkomen dat de naald in de machine valt.

3 Verwijder de persvoet. (pagina 50)

4 Draai de naaldklemschroef met de schijfvormige schroevendraaier naar u toe (tegen de klok in) los. Verwijder de naald.

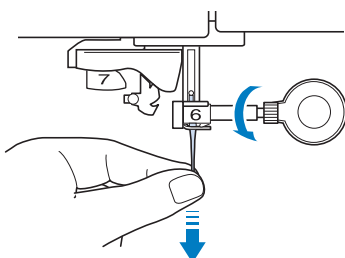

5 Steek de naald met de platte kant naar achteren zo ver mogelijk in de opening tot aan de naaldstopper (kijkvenster) in de naaldklem. Draai met de schijfvormige schroevendraaier de naaldklemschroef stevig vast.

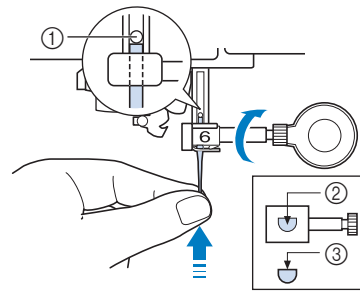

- ① Naaldstopper
- ② Opening voor het inbrengen van de naald
- ③ Platte kant van de naald

⚠ VOORZICHTIG

- Duw de naald zo ver naar binnen totdat deze de stopper raakt en draai de naaldklemschroef stevig vast met de schijfvormige schroevendraaier. Als de naald niet helemaal is ingebracht of als de naaldklemschroef los zit, kan de naald breken of de naaimachine beschadigd raken.

6 Bevestig de persvoet. (pagina 50)

7 Druk op  om alle toetsen te ontgrendelen.

📖 Memo

- Automatisch inrijgen kunt u met naalden voor huishoudnaaimachine 75/11 t/m 100/16.

STOF/DRAAD/NAALD-COMBINATIES

- Naalden die op deze machine kunnen worden gebruikt: Naalden voor huishoudnaaimachine (maat 65/9 - 100/16)
 - * Hoe hoger het nummer, hoe dikker de naald. Naarmate de nummers lager worden, worden de naalden fijner.
- Draad dat op deze machine kan worden gebruikt: gewicht 30 - 90
 - * Gebruik nooit draad met een gewicht van 20 of minder. Dit kan ertoe leiden dat de machine slecht presteert.
 - * Hoe lager het nummer, hoe zwaarder de draad. Naarmate de nummers hoger worden, wordt de draad fijner.
- De machinenaald en draad die moeten worden gebruikt, zijn afhankelijk van het type en de dikte van de stof. Zie de volgende tabel als u draad en naald kiest voor de stof die u wilt naaien.
 - De combinaties in de tabel vormen een algemene richtlijn. Zorg ervoor dat u proefsteken naait op het werkelijke aantal lagen en type stof dat u gaat gebruiken.
 - De machinenaalden zijn verbruiksartikelen. Voor de veiligheid en de beste resultaten raden wij aan de naald regelmatig te vervangen. Voor meer bijzonderheden over het vervangen van de naald zie "NAALD VERWISSELEN" op pagina 48.
- Gebruik in principe een fijne naald en draad voor lichte stof en een dikkere naald en zwaardere draad voor zwaardere stoffen.
- Selecteer een steek die geschikt is voor de stof en pas vervolgens de steeklengte aan. Maak de steeklengte fijner (korter) bij het naaien van lichte stoffen. Maak de steeklengte grover (langer) bij het naaien van zware stoffen. (pagina 62)
 - Voor het naaien van stretchstoffen, zie "Stretchstof naaien" op pagina 70.

Soort stof/Toepassing		Draad		Formaat naald	Steeklengte mm (inch)
		Soort	Gewicht		
Lichte stoffen	Limon, crêpe georgette, challis, organza, crêpe, chiffon, voile, gaas, tule, voering enz.	Polyester draad	60 - 90	65/9 - 75/11	Fijne steken 1,8-2,5 (1/16-3/32)
		Katoen Zijde	50 - 80		
Middelzware stof	Popeline, tafzijde, gabardine, flanel, seersucker, dubbel gaas, linnen, badstof, wafelstof, lakenstof, popeline, katoenen twill, satijn, gewatteerd katoen enz.	Polyester draad	60 - 90	75/11 - 90/14	Gewone steken 2,0-3,0 (1/16-1/8)
		Katoen Zijde	50 - 60		
Zware stoffen	Denim (12 ounce of meer), canvas enz.	Polyester draad Katoen	30	100/16	Grove steken 2,5-4,0 (3/32-3/16)
		Polyester draad	60	90/14 - 100/16	
	Katoen Zijde	30 - 50			
Stretchstof (gebreide stoffen enz.)	Jersey, tricot, T-shirtstof, fleece, interlock enz.	Polyester draad Katoen Zijde	50	Ballpointnaald 75/11 - 90/14	Instelling geschikt voor de stofdikte
Voor afwerksteken		Polyester draad	30	90/14 - 100/16	Instelling geschikt voor de stofdikte
		Katoen	50 - 60	75/11 - 90/14	

■ Doorzichtig nylon draad

Gebruik naalden voor huishoudnaaimachines geschikt voor afwerksteken, ongeacht de stof of draad.

■ Bordurnaalden

Gebruik een ballpointnaald 75/11.

■ Lettersteekpatronen en decoratieve steekpatronen naaien (naalden en draden)

Gebruik bij het naaien van lichtgewichtstof, middelzware stof of stretchstof een ballpointnaald (goudkleurig) 90/14. Gebruik bij het naaien van zware stof een naald voor huishoudnaaimachine 90/14.



Daarnaast moet u draad #50 tot #60 gebruiken.

⚠ VOORZICHTIG

- De juiste stof-, draad- en naaldcombinaties worden getoond in de voorgaande tabel. Als de combinatie van de stof, draad en naald niet juist is, met name bij het naaien van zware stoffen (zoals denim) met dunne naalden (zoals 65/9 tot 75/11), dan kan de naald buigen of breken. Bovendien kan het stiksel ongelijk of gerimpeld zijn of met overgeslagen steken.

PERSVOET VERWISSELEN

⚠ VOORZICHTIG

- Druk altijd op  in het scherm om alle toetsen en knoppen te vergrendelen voordat u de persvoet verwisselt. Als u niet op  hebt gedrukt en u op de "Start/Stop"-toets of een andere toets drukt, treedt de naaimachine in werking. Dan kunt u letsel oplopen.
- Gebruik altijd de juiste persvoet voor het geselecteerde steekpatroon. Als u de verkeerde persvoet gebruikt, kan de naald de persvoet raken en buigen of breken. Hierdoor kunt u letsel oplopen.
- Gebruik alleen persvoeten voor deze naaimachine. Het gebruik van andere persvoeten kan leiden tot ongelukken en letsel.
- Installeer de persvoet in de juiste richting. Anders raakt de naald mogelijk de persvoet. Dan kan de naald breken en dit kan letsel veroorzaken.

Persvoet verwisselen

1 Druk op  (naaldstandtoets) om de naald omhoog te zetten.

2 Druk op  om alle toetsen te vergrendelen.

* Wanneer het bericht [OK om de persvoet automatisch omlaag te zetten?] op de display wordt weergegeven, drukt u op  om door te gaan.

3 Zet de persvoethendel omhoog.

4 Druk op de zwarte toets op de persvoethouder en verwijder de persvoet.

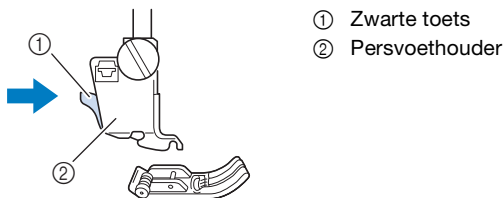

① Zwarte toets
② Persvoethouder

5 Plaats de persvoetpen onder de inkeping op de houder met de pen van de voet tegenover de inkeping in de houder. Zet de persvoethendel omlaag, zodat de persvoetpen vastklikt in de inkeping in de houder.

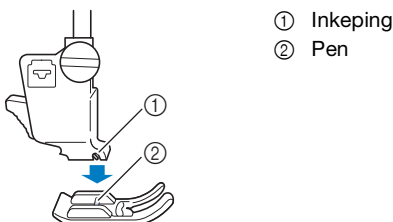

① Inkeping
② Pen

6 Breng de persvoethendel omhoog om te controleren of de persvoet stevig vastzit.

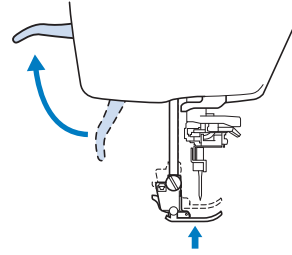

7 Druk op  om alle toetsen te ontgrendelen.

Persvoet bevestigen met de bijgeleverde adapter

Voor bepaalde persvoeten dient de bijgeleverde adapter bevestigd te worden.

Bijvoorbeeld de boventransportvoet, de vrije echoquiltvoet "E" enzovoort.

De volgende procedure beschrijft hoe u de boventransportvoet kunt bevestigen.



■ Boventransportvoet bevestigen (optioneel verkrijgbaar)

De boventransportvoet houdt de stof tussen de persvoet en de transporteur om de stof door te voeren. Zo hebt u meer controle over moeilijke stof (zoals quiltstof of fluweel) of stof die glijdt (zoals vinyl, leer of kunstleer).

 **Opmerking**

- Wanneer u de boventransportvoet gebruikt, naait u op gemiddelde of lage snelheid.
- U kunt de boventransportvoet alleen gebruiken bij steekpatronen voor rechte steken en zigzagsteken. Naai geen achteruitsteken met de boventransportvoet.

1 Volg de stappen in "Persvoet verwisselen" op pagina 50.

2 Draai de persvoethouderschroef los om de persvoethouder te verwijderen.

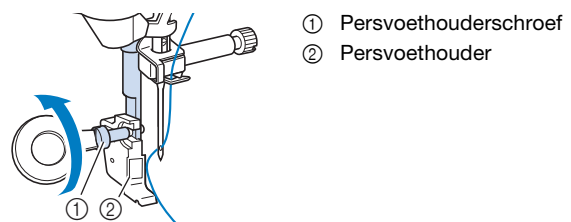

① Persvoethouderschroef
② Persvoethouder

- 3 Verwijder de persvoethouderschroef van de persvoetas.

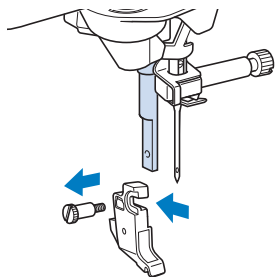

- 4 Plaats de adapter op de persvoetstang en lijn de vlakke kant van de adapteropening uit met de vlakke zijde van de persvoetstang. Duw deze zover mogelijk omhoog en draai de schroef stevig vast met de schijfvormige schroevendraaier.

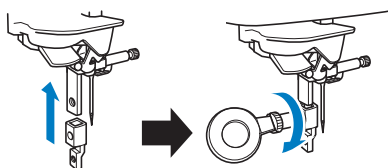

- 5 Draai het meegeleverde schroefje 2 of 3 keer met de hand aan.

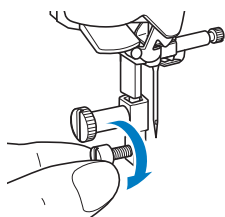

- 6 Zet de bedieningshendel van de boventransportvoet zo dat de naaldklemmschroef in de vork staat. Plaats de as van de boventransportvoet op de persvoetstang.

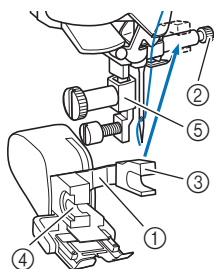

- ① Bedieningshendel
- ② Naaldklemmschroef
- ③ Vork
- ④ As van boventransportvoet
- ⑤ Persvoetstang

- 7 Zet de persvoethendel omlaag. Breng de schroef in en draai de schroef stevig vast met de schroevendraaier.

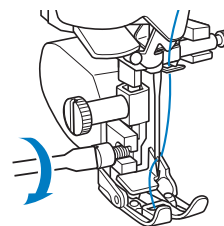

⚠ VOORZICHTIG

- Gebruik de bijgesloten schroevendraaier om de schroef stevig vast te draaien. Als de schroef los zit, kan de naald de persvoet raken en letsel veroorzaken.
- Draai het handwiel naar u toe (tegen de klok in) om te controleren of de naald de persvoet niet raakt. Als de naald de persvoet raakt, kunt u letsel oplopen.

Gebruik van de voet voor dubbel transport

Met de voet voor dubbel transport hebt u meer controle over de stof wanneer u moeilijke stoffen naait die gemakkelijk glijden, zoals quiltstof, of stoffen die blijven plakken onder aan de persvoet, zoals vinyl, leer of kunstleer.

💡 Opmerking

- Wanneer u naait met de voet voor dubbel transport, naai dan in matig of langzaam tempo.

📄 Memo

- Wanneer u steken selecteert om te gebruiken met de voet voor dubbel transport, zijn alleen de steken die u kunt gebruiken geactiveerd op de display.

■ Voet voor dubbel transport bevestigen

- 1 Verwijder de persvoet. (pagina 50)
- 2 Draai de persvoethouderschroef los om de persvoethouder te verwijderen.

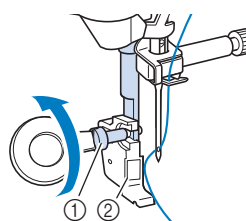

- ① Persvoethouderschroef
- ② Persvoethouder

- 3** Plaats de voet voor dubbel transport op de persvoetstang door de inkeping van de voet voor dubbel transport tegenover de grote schroef te houden.

Zijaanzicht

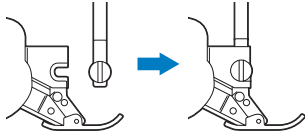

- 4** Houd met uw rechterhand de voet voor dubbel transport op zijn plaats. Draai met de schijfvormige schroevendraaier de grote schroef stevig vast.

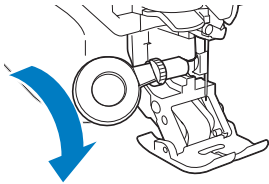

⚠ VOORZICHTIG

- Gebruik de bijgeleverde schroevendraaier om de schroef stevig vast te draaien. Als de schroef los zit, kan de naald de persvoet raken. Hierdoor kunt u letsel oplopen.

- 5** Steek de aansluiting van de voet voor dubbel transport in het aansluitpunt op de achterkant van uw machine.

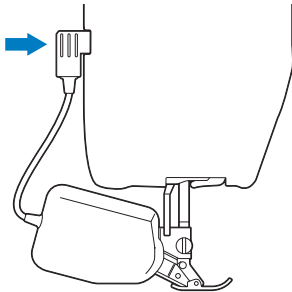

- 6** Druk op  om alle toetsen te ontgrendelen.

→ Alle toetsen en bedieningstoetsen zijn ontgrendeld en het vorige scherm wordt weergegeven.

■ Open voet bevestigen/verwijderen

Bevestig de open voet door de pennen tegenover de inkepingen te houden en klik hem vast.

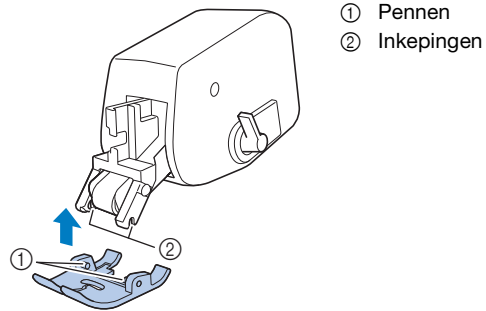

Als u drukt op het voorste en achterste gedeelte van de voet voor dubbel transport, klikt de open voet los.

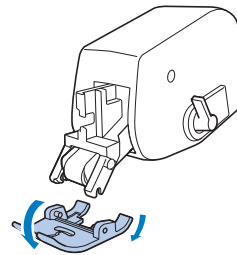

■ Gebruik van positiehendel voor dubbel transport

Wanneer de positiehendel voor transport omhoog staat, wordt de zwarte rolriem op de voet voor dubbel transport niet aangezet.

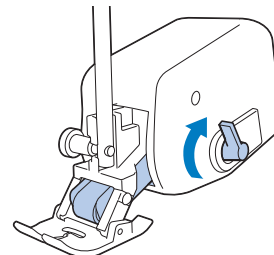

Wanneer de positiehendel voor transport omlaag staat, wordt de zwarte rolriem op de voet voor dubbel transport aangezet.

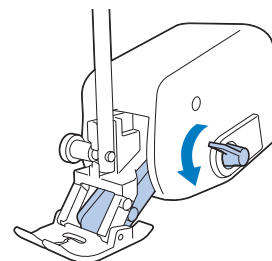

💡 Opmerking



- Bedien de hendel niet tijdens het naaien.

■ De stoftransporthoeveelheid van de voet voor dubbel transport aanpassen

Het mechanisme voor dubbel transport trekt de bovenste stof volgens de ingestelde steeklengte. Met moeilijke stoffen stelt u de steeklengte precies af door de transporthoeveelheid voor dubbel transport aan te passen in het instellingenschermb.

💡 **Opmerking**

- Sommige toetsen die worden genoemd in onderstaande procedure, worden standaard lichtgrijs weergegeven en zijn niet beschikbaar. Om toetsen in te zetten voor het opgeven van instellingen, bevestigt u de voet voor dubbel transport aan de machine. De toetsen worden aangezet nadat de voet voor dubbel transport is gedetecteerd.

- 1 Druk op .**
→ Het instellingenschermb verschijnt.
- 2 Druk op .**
→ Het scherm Naai-instellingen verschijnt.
- 3 Geef [Transport aanpassen van dubbel transport] weer op het scherm Naai-instellingen.**



- 4 Met  of  vergroot of verkleint u de doorvoer van de bovenste stof.**
 - * In de meeste gevallen selecteert u [00] voor naaien.
 - * Als de doorvoer voor de bovenste stof te gering is, waardoor doorvoer langer duurt dan voor de onderste stof, drukt u op  om de doorvoer voor de bovenste stof te vergroten.
 - * Als de doorvoer voor de bovenste stof te groot is, waardoor doorvoer korter duurt dan voor de onderste stof, drukt u op  om de doorvoer voor de bovenste stof te verkleinen.
- 5 Druk op  om terug te gaan naar het oorspronkelijke scherm.**



Hoofdstuk **2**

Grondbeginselen van naaien



NAAIEN

⚠ VOORZICHTIG

- Om letsel te voorkomen moet u de naald tijdens het gebruik van de machine goed in de gaten houden. Houd uw handen tijdens het gebruik van de machine uit de buurt van de bewegende delen.
- Trek of duw de stof niet tijdens het naaien. U kunt daardoor letsel oplopen.
- Gebruik geen verbogen of gebroken naalden. U kunt daardoor letsel oplopen.
- Probeer niet over rijgspelden of andere objecten heen te naaien. Anders kan de naald breken en hierdoor kunt u letsel oplopen.
- Zitten de steken te dicht op elkaar? Stel dan een langere steeklengte in voordat u verder gaat. Anders kan de naald breken en hierdoor kunt u letsel oplopen.
- Deze naaimachine is uitgerust met een draaddetectiefunctie. Als u op de "Start/Stop"-toets drukt voordat de bovendraad is ingeregen, functioneert de naaimachine niet goed. Afhankelijk van het gekozen steekpatroon voert de naaimachine de stof ook door als de naald omhoog staat. Dit komt door het mechanisme waarmee de naaldstang wordt losgelaten. De naaimachine maakt dan een ander geluid dan u normaal hoort tijdens het naaien. Dit betekent niet dat de naaimachine niet goed functioneert.

Steektypen

■ Naaisteken

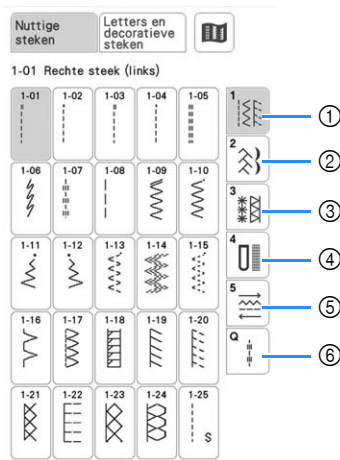

- ① Rechte/Afwerksteken
- ② Decoratieve steken
- ③ Nostalginische steken
- ④ Knoopsgaten/trenzen
- ⑤ In verschillende richtingen
- ⑥ Quiltsteken naaien

■ Lettersteken en decoratieve steken

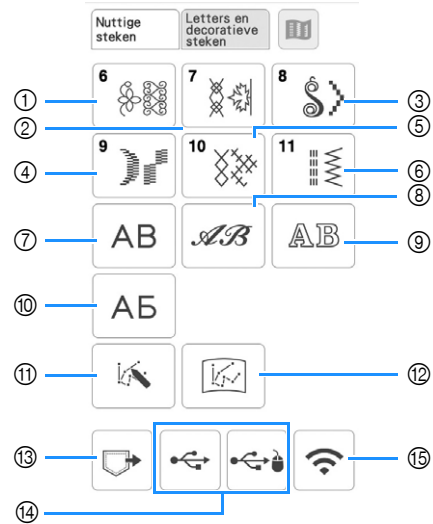

- ① Decoratieve steekpatronen
- ② 7 mm decoratieve steekpatronen
U kunt de steeklengte en steekbreedte instellen.
- ③ Satijnsteekpatronen
- ④ 7 mm satijnsteekpatronen
U kunt de steeklengte en steekbreedte instellen.
- ⑤ Kruissteek
- ⑥ Decoratieve naaisteken
- ⑦ Letters (gotisch)
- ⑧ Letters (handschrift)
- ⑨ Letters (omrand)
- ⑩ Cyrillisch lettertype
- ⑪ MY CUSTOM STITCH (pagina 100)
U kunt originele steken ontwerpen.
- ⑫ Steekpatronen opgeslagen in MY CUSTOM STITCH (pagina 103)
- ⑬ Steekpatronen opgeslagen in het geheugen van de machine (pagina 99)
- ⑭ Steekpatronen opgeslagen op een USB-medium (pagina 99)
- ⑮ Steekpatronen die via het draadloze netwerk worden overgedragen (pagina 99)

Standaardnaaiwerkzaamheden

⚡ Opmerking

- Naai eerst een proefstukje met dezelfde stof en draad als voor uw project.

- 1 Zet de machine AAN en druk op om de naaisteken weer te geven. Druk vervolgens op (naaldstandtoets) om de naald omhoog te zetten.

2 Selecteer de gewenste categorie.

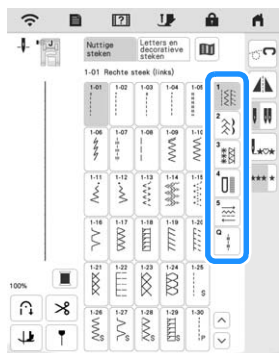

3 Druk op de toets van het steekpatroon dat u wilt gebruiken.

- Meer bijzonderheden over steekpatronen vindt u in "STEEKINSTELLINGENTABEL" op pagina 194.
- Meer bijzonderheden over toetsfuncties vindt u in "Functies van de toetsen" op pagina 25.
- Selecteer, indien nodig, de gewenste steekbreedte of steeklengte. (pagina 62)

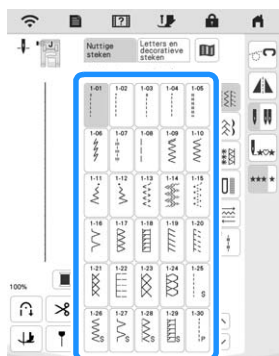

→ Het symbool van de juiste persvoet wordt linksboven in de display aangegeven.

4 Bevestig de juiste persvoet (pagina 50).

⚠ VOORZICHTIG

- Gebruik altijd de juiste persvoet. Als u niet de juiste persvoet gebruikt, kan de naald de persvoet raken en buigen of breken. Hierdoor kunt u letsel oplopen. Zie "STEEKINSTELLINGENTABEL" op pagina 194 voor adviezen over de juiste persvoet.

5 Plaats de stof onder de persvoet. Houd de stof en de uiteinden van de draden in uw linkerhand en draai het handwiel om de naald te zetten waar u met naaien wilt beginnen.

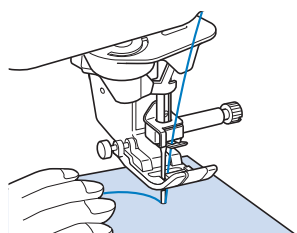

6 Zet de persvoet omlaag.

- * U hoeft de onderdraad niet naar boven te halen.

7 Pas de naaisnelheid aan met de schuifknop voor snelheidsregeling.

- * Met deze knop kunt u de naaisnelheid ook tijdens het naaien aanpassen.



8 Druk op de "Start/Stop"-toets om te beginnen met naaien.

- * Voer de stof lichtjes met de hand door.

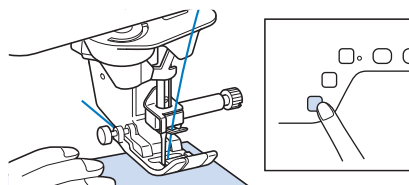

📖 Memo

- Wanneer u het voetpedaal gebruikt, kunt u niet starten met naaien door op de "Start/Stop"-toets te drukken.

9 Als u wilt stoppen met naaien, drukt u nogmaals op de "Start/Stop"-toets.

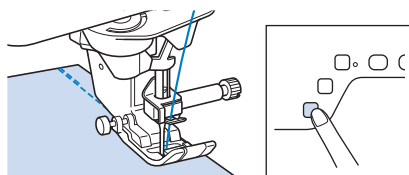

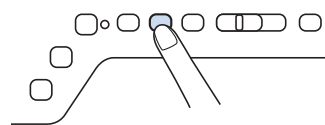

10 Druk op  (draadafkniptoets) om de boven- en onderdraad af te knippen.



→ De naald wordt automatisch weer omhoog gezet.

⚠ VOORZICHTIG

- Druk niet meer op  (draadafkniptoets) nadat de draden zijn afgeknipt. Hierdoor kan de draad verstrikt raken of de naald kan breken en de machine beschadigen.
- Druk niet op  (draadafkniptoets) wanneer er geen stof onder de naald ligt of wanneer de naaimachine loopt. Hierdoor kan de draad verstrikt raken en dit kan schade veroorzaken.

Opmerking

- Voor het afknippen van draad zoals metallic garen of andere decoratieve draden gebruikt u de draadafsnijder aan de zijkant van de naaimachine. Knip doorzichtig nylon draad op dezelfde manier af.

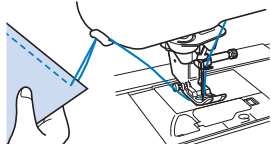

11 Wanneer de naald niet meer beweegt, zet u de persvoet omhoog en haalt u de stof weg.

Het voetpedaal gebruiken

U kunt ook het voetpedaal gebruiken om te starten en stoppen met naaien.

Memo

- Wanneer het voetpedaal is aangesloten, kunt u de "Start/Stop"-toets niet gebruiken.
- U kunt het voetpedaal niet gebruiken wanneer u borduurt.

1 Zet de machine uit.

2 Steek de stekker van het voetpedaal in de betreffende aansluiting voor het voetpedaal op de machine.

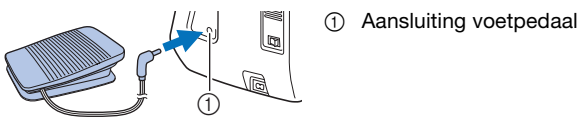

3 Zet de machine aan.

4 Druk langzaam het voetpedaal in om te starten met naaien.

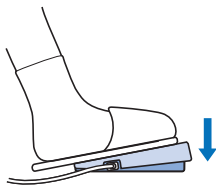

Memo

- De snelheid die is ingesteld met de schuifknop voor snelheidsregeling, is de maximale naaisnelheid van het voetpedaal.

5 Laat het voetpedaal los om de naaimachine te stoppen.

Steekpatronen combineren

U kunt steekpatronen uit de volgende categorieën combineren.

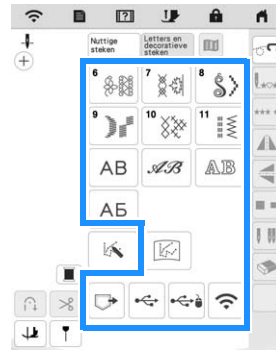

Voorbeeld:



1 Druk op .

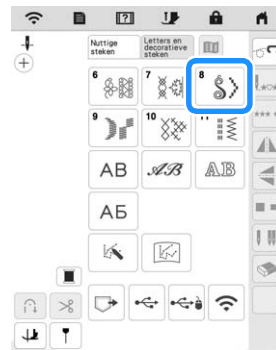

2 Selecteer het volgende steekpatroon (8-35).

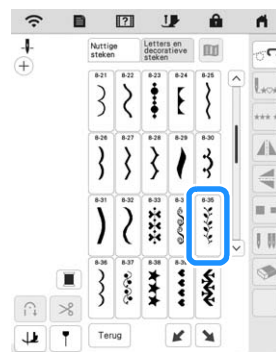

3 Druk op  zodat  wordt weergegeven.

4 Druk op .

→ U gaat terug naar het stekenoverzicht.

5 Selecteer een lettertype.



6 Voer tekens in.

- : Selecteer afzonderlijk een steekpatroon.
- : Verwijder het geselecteerde steekpatroon.
- : Voer een spatie in.

7 Als u meerdere steken achter elkaar wilt naaien drukt u op: .



→ Het steekpatroon wordt een doorgaand patroon.

Memo

- Als u klaar bent met naaien, knipt u het overvallige draad tussen de letters af.



Steekpatronen invoegen

1 Druk op of om het steekpatroon te selecteren op de plek waar een nieuw steekpatroon moet worden toegevoegd.



2 Druk op .

3 Selecteer een nieuw steekpatroon.

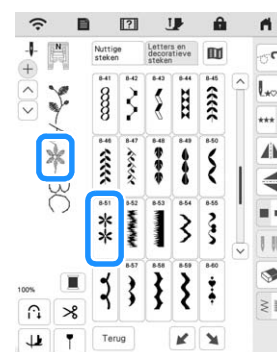

→ Het nieuwe steekpatroon wordt meteen na het in stap 1 geselecteerde steekpatroon toegevoegd.

Achteruitsteken/verstevigingssteken naaien

Achteruit/verstevigingssteken zijn meestal noodzakelijk aan het begin en het eind van het naaiwerk. Met (achteruitsteektoets) kunt u achteruit/verstevigingssteken naaien. Wanneer u (verstevigingssteektoets) ingedrukt houdt, naait de machine 3 tot 5 steken op dezelfde plek en stopt daarna. (pagina 13)

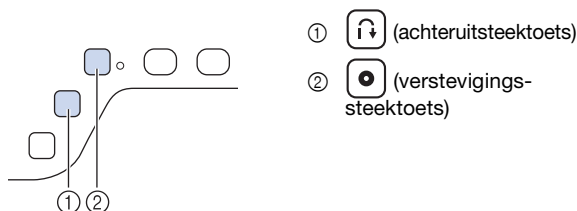

Als u de automatische verstevigingssteek op het scherm hebt geselecteerd, begint de machine automatisch met achteruitsteken (of verstevigingssteken) wanneer u op de "Start/Stop"-toets drukt. Druk op (achteruitsteektoets) of op (verstevigingssteektoets) om automatisch achteruitsteken (of verstevigingssteken) te naaien aan het eind van het naaiwerk (zie de volgende procedure "Automatisch achteruit/verstevigingssteken naaien").

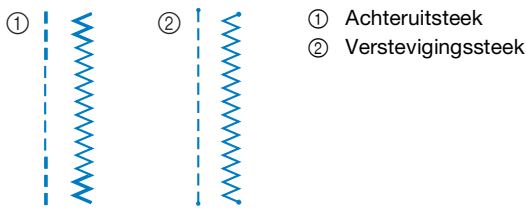

Welke bewerking wordt uitgevoerd wanneer u op de knop drukt, hangt af van het steekpatroon dat u hebt geselecteerd. (Zie "STEEKINSTELLINGENTABEL" op pagina 194.)

Automatisch achteruit/verstevigingssteken naaien

Als u na het kiezen van een steekmotief de functie Automatische verstevigingssteken aanzet voordat u met naaien begint, worden er automatisch verstevigingssteken (of achteruitsteken, afhankelijk van het steekmotief) genaaid aan het begin en het eind van het naaiwerk.

- 1 **Selecteer een steekpatroon.**
- 2 **Druk op om de functie automatische verstevigingssteken in te stellen.**

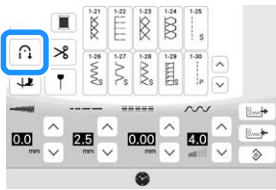

→ De toets ziet er zo uit: .

Memo

- Bij sommige steken, zoals voor knoopsgaten en trenzén, moet u verstevigingssteken naaien aan het begin van het naaiwerk. Als u een van deze steken kiest, wordt deze functie automatisch aangezet (de toets ziet er uit als wanneer de steek is geselecteerd).

- 3 **Plaats de stof op het punt waar u wilt beginnen en begin met naaien.**

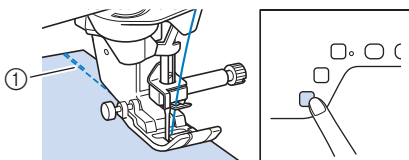

- ① Verstevigingssteken (of achteruitsteken)
 → De machine naait automatisch verstevigingssteken (of achteruitsteken) en gaat daarna door met naaien.



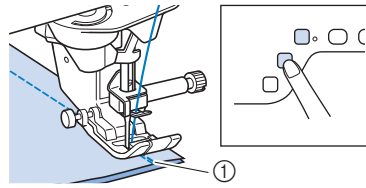







- 4 **Druk op (achteruitsteektoets) of (verstevigingssteektoets).**



- ① Verstevigingssteken (of achteruitsteken)
 → De machine naait verstevigingssteken (of achteruitsteken) en stopt daarna.

Welke bewerking wordt uitgevoerd wanneer u op de knop drukt, hangt af van het steekpatroon dat u hebt geselecteerd. Zie onderstaande tabel voor u bijzonderheden over de bewerking die wordt uitgevoerd wanneer u op de knop drukt.

	(Achteruitsteektoets)	(Verstevigingssteektoets)
Nuttige steken +	De machine naait achteruitsteken wanneer u (achteruitsteektoets) ingedrukt houdt.	De machine naait 3-5 verstevigingssteken wanneer u (verstevigingssteektoets) ingedrukt houdt.
Nuttige steken +	De machine naait achteruitsteken wanneer u (achteruitsteektoets) ingedrukt houdt.*	De machine naait 3-5 verstevigingssteken wanneer u (verstevigingssteektoets) ingedrukt houdt.
met een andere steek dan het geselecteerde achteruit- of verstevigingssteekpatroon.	De machine naait 3-5 verstevigingssteken wanneer u (achteruitsteektoets) ingedrukt houdt.	De machine naait 3-5 verstevigingssteken wanneer u (verstevigingssteektoets) ingedrukt houdt.
Letters en decoratieve steken +	De machine naait verstevigingssteken terwijl u (achteruitsteektoets) ingedrukt houdt.	De machine naait verstevigingssteken na voltooiing van het steekpatroon wanneer u (verstevigingssteektoets) indrukt.
Nuttige steken +	De machine naait achteruitsteken en stopt met naaien wanneer u (achteruitsteektoets) indrukt. (Aan het begin van het naaiwerk naait de machine automatisch achteruitsteken wanneer u op de "Start/Stop"-toets drukt.)	De machine naait verstevigingssteken en stopt met naaien wanneer u (verstevigingssteektoets) indrukt. (Aan het begin van het naaiwerk naait de machine automatisch achteruitsteken wanneer u op de "Start/Stop"-toets drukt.)



	 (Achteruitsteektoets)	 (Verstevigingssteektoets)
<p>Nuttige steken + </p> <p>1-02 1-04 1-10</p>	<p>De machine naait achteruitsteken en stopt met naaien wanneer u  (achteruitsteektoets) indrukt.* (Aan het begin van het naaiwerk naait de machine automatisch verstevigingssteken wanneer u op de "Start/Stop"-toets drukt.)</p>	<p>De machine naait verstevigingssteken en stopt met naaien wanneer u  (verstevigingssteektoets) indrukt. (Aan het begin van het naaiwerk naait de machine automatisch verstevigingssteken wanneer u op de "Start/Stop"-toets drukt.)</p>
<p> met een andere steek dan het geselecteerde achteruit- of verstevigingssteekpatroon.</p>	<p>De machine naait verstevigingssteken en stopt met naaien wanneer u  (achteruitsteektoets) indrukt. (Aan het begin van het naaiwerk naait de machine automatisch verstevigingssteken wanneer u op de "Start/Stop"-toets drukt.)</p>	<p>De machine naait verstevigingssteken en stopt met naaien wanneer u  (verstevigingssteektoets) indrukt. (Aan het begin van het naaiwerk naait de machine automatisch verstevigingssteken wanneer u op de "Start/Stop"-toets drukt.)</p>
<p>Letters en decoratieve steken + </p>	<p>De machine naait verstevigingssteken en stopt met naaien wanneer u  (achteruitsteektoets) indrukt. (Aan het begin van het naaiwerk naait de machine automatisch verstevigingssteken wanneer u op de "Start/Stop"-toets drukt.)</p>	<p>De machine naait verstevigingssteken en stopt met naaien na voltooiing van het steekpatroon wanneer u  (verstevigingssteektoets) indrukt. (Aan het begin van het naaiwerk naait de machine automatisch verstevigingssteken wanneer u op de "Start/Stop"-toets drukt.)</p>

* Als [Verstevigingsprioriteit] in het instellingscherm is ingesteld op [ON] (pagina 27), worden verstevigingssteken genaaid in plaats van achteruitsteken.

Automatische omlaagfunctie persvoet en draadknipfunctie

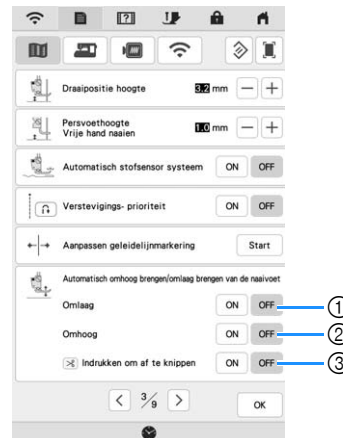
Door de machine in te stellen om de persvoet automatisch omhoog en omlaag te brengen, kunnen naaihandelingen eenvoudiger worden uitgevoerd.



- ① Wanneer [Omlaag] is ingesteld op [ON], wordt door op de "Start/Stop"-toets te drukken of het voetpedaal in te drukken de persvoet automatisch omlaag gebracht (indien deze omhoog staat) voordat u begint te naaien.
- ② Wanneer [Omhoog] is ingesteld op [ON], gaat de persvoet omhoog wanneer u stopt met naaien. De persvoet gaat omhoog tot de opgegeven hoogte voor [Persvoethoogte] (pagina 27).
Wanneer de spilinstelling () is geselecteerd, gaat de persvoet omhoog tot de opgegeven hoogte voor [Draaipositie hoogte] (pagina 27).
- ③ Wanneer [Indrukken om af te knippen] is ingesteld op [ON], wordt door op  (draadafkniptoets) te drukken de persvoet automatisch omlaag gebracht (indien deze omhoog staat) voordat de draad wordt geknipt. De persvoet komt omhoog nadat de draad is geknipt.

STEEKINSTELLINGEN



Steekbreedte/steeklengte/"L/R Shift (L/R-verschuiving)" instellen

Wanneer u een steek selecteert, selecteert de machine automatisch de juiste steekbreedte, steeklengte en L/R-verschuiving. Desgewenst kunt u al deze instellingen wijzigen.

Opmerking

- Instellingen voor bepaalde steken kunnen niet worden gewijzigd (pagina 194).
- Als u de machine uitschakelt of een andere steek selecteert zonder de steekinstellingen op te slaan (pagina 63), worden de standaardinstellingen voor de steek hersteld.

Memo

- Druk op  om de steekinstellingen op te slaan.
- Druk op  om de wijzigingen die zijn aangebracht aan de steek te controleren.
- Druk op  om terug te gaan naar de oorspronkelijke instelling.

! VOORZICHTIG

- Nadat u de steekbreedte of "L/R Shift (L/R-verschuiving)" hebt aangepast, draait u het handwiel langzaam naar u toe (tegen de klok in) om te controleren of de naald de persvoet niet raakt. Als de naald de persvoet raakt, kan de naald buigen of breken.
- Als de steken te dicht op elkaar zitten, stel dan een langere steeklengte in voordat u verder gaat. Naai niet verder zonder een langere steeklengte in te stellen. Anders kan de naald breken en hierdoor kunt u letsel oplopen.

Steekbreedte instellen

Volg onderstaande stappen als u de steekbreedte van een zigzagsteekpatroon wilt wijzigen.

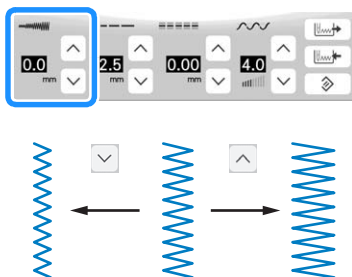

Voor een andere methode om de steekbreedte te wijzigen met de schuifknop voor snelheidsregeling, zie pagina 79.

Steeklengte instellen

Volg onderstaande stappen als u de steeklengte van een steekpatroon wilt wijzigen.



"L/R Shift (L/R-verschuiving)" instellen

Volg onderstaande stappen wanneer u de plaatsing van het zigzagsteekpatroon wilt wijzigen door het naar rechts of links te verplaatsen.

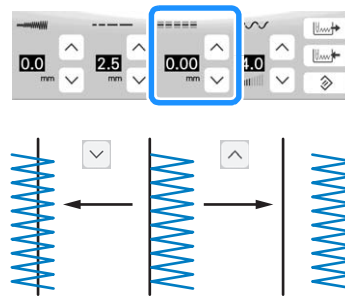

Draadspanning instellen

Misschien moet u de draadspanning wijzigen, afhankelijk van de stof en draad waarmee u werkt. Volg onderstaande stappen om instellingen te wijzigen.



- * Druk op  om de oorspronkelijke instelling voor draadspanning te herstellen.

Juiste draadspanning

De bovendraad en de onderdraad moeten elkaar ongeveer midden in de stof kruisen. Alleen de bovendraad mag zichtbaar zijn aan de voorkant van de stof en alleen de onderdraad mag zichtbaar zijn aan de achterkant van de stof.

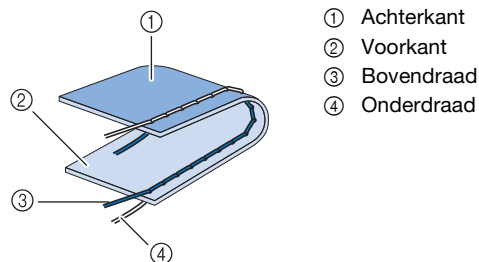

■ Bovendraad is te strak

Als de onderdraad zichtbaar is aan de voorkant van de stof, is de bovendraad te strak.

Opmerking

- Als de onderdraad onjuist is ingeregen, is de bovendraad mogelijk te strak. Zie dan "Spoel aanbrengen" op pagina 40 en rijg de onderdraad opnieuw in.

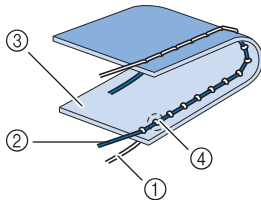

- ① Onderdraad
- ② Bovendraad
- ③ Voorkant
- ④ Er verschijnen plukjes op de voorkant van de stof

Druk op om de bovendraad losser te maken.

■ Bovendraad is te los

Als de bovendraad zichtbaar is aan de achterkant van de stof, is de bovendraad te los.

Opmerking

- Als de bovendraad onjuist is ingeregen, is de bovendraad mogelijk te los. Zie dan "Bovendraad inrijgen" op pagina 42 en rijg de bovendraad opnieuw in.

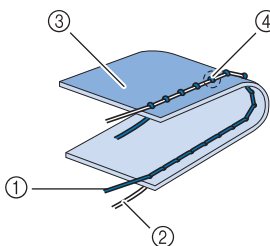

- ① Bovendraad
- ② Onderdraad
- ③ Achterkant
- ④ Er verschijnen plukjes op de achterkant van de stof

Druk op om de bovendraad strakker te maken.

Uw steekinstellingen opslaan in het geheugen

De instellingen van de steekbreedte van zigzagsteken, steeklengte, draadspanning, automatisch draadknippen of automatische verstevigingssteken enz. worden voor elk steekpatroon door de machine vooraf ingesteld. Maar als u specifieke instellingen wilt bewaren om later te gebruiken, kunt u de instellingen wijzigen en voor die steek opslaan. Voor één steek kunt u vijf groepen instellingen opslaan.

■ Instellingen opslaan

- 1 Selecteer een steek.
- 2 Geef uw voorkeursinstellingen op.



- 3 Druk op .



→ De instellingen worden opgeslagen en het oorspronkelijke scherm verschijnt automatisch.

■ Opgeslagen borduurpatronen ophalen

- 1 Selecteer een steek.
- 2 Druk op .
- 3 Druk op de nummertoes van de instellingen die u wilt ophalen.

* Druk op om terug te gaan naar het oorspronkelijke scherm zonder instellingen op te halen.



① Nummertoesen

- 4 Druk op .

→ De opgeslagen instellingen zijn opgehaald en het oorspronkelijke scherm verschijnt automatisch.

Memo

- Als u nieuwe instellingen wilt opslaan wanneer er reeds 5 groepen zijn opgeslagen voor een steek, drukt u op . Druk op de nummertoes van de instelling die u wilt wissen. Druk op , druk op en vervolgens op . De nieuwe instelling wordt opgeslagen in plaats van de zojuist gewiste instelling.
- U kunt alle opgeslagen instellingen wissen door te drukken op .

■ Breng de gewijzigde instellingen van het geselecteerde steekpatroon terug naar de standaardinstellingen.

- 1 Druk op .



- 2 Druk op .





HANDIGE FUNCTIES

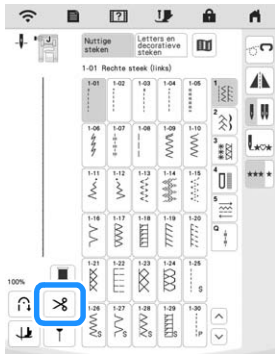

Automatisch draadknippen

Als u na het kiezen van een steekpatroon de functie Automatisch draadknippen aanzet voordat u begint met naaien, worden er automatisch verstevigingssteken (of achteruitsteken, afhankelijk van het steekpatroon) aan het begin en het eind van het naaiwerk genaaid en worden de draden aan het eind van het naaiwerk automatisch afgeknipt. Deze functie is handig bij het naaien van knoopsgaten en trenzen.

- 1 Selecteer een steekpatroon.
- 2 Druk op  om de functie Automatisch draadknippen in te stellen.



→ U krijgt   en de machine wordt ingesteld voor geprogrammeerd draadknippen en automatisch achteruit/verstevigingssteken naaien.

* Als u de functie Automatisch draadknippen wilt uitzetten, drukt u nogmaals op de toets , die er dan zo uitziet: .

- 3 Plaats de stof op het punt waar u wilt beginnen en begin met naaien.

→ De machine naait automatisch verstevigingssteken (of achteruitsteken) en gaat daarna door met naaien.

- 4 Wanneer u het eind van het stiksel hebt bereikt, drukt u eenmaal op  (achteruitsteektoets) of  (verstevigingssteektoets).

Als u steken met verstevigingssteken hebt geselecteerd, zoals knoopsgatsteken en trenzen, is deze bewerking onnodig.

→ Wanneer de achteruitsteken (of verstevigingssteken) zijn uitgevoerd, stopt de machine en worden de draden afgeknipt.

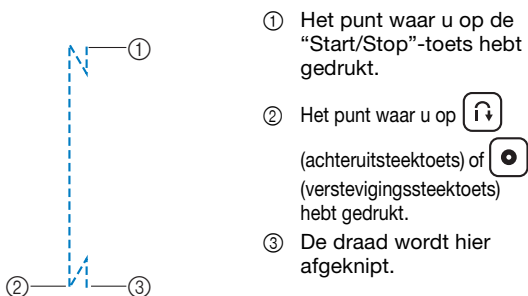

De naaldpositie aanpassen met de geleidelijnmarkering

De rode geleidelijnmarkering geeft de naaipositie op de stof aan. U kunt de naaipositie aanpassen door de geleidelijnmarkering te verplaatsen terwijl u de geleidelijnmarkering op de stof controleert.

! VOORZICHTIG

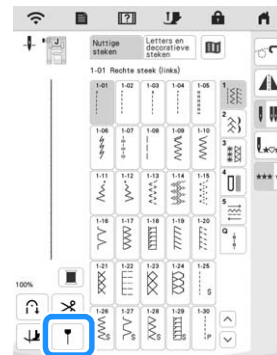

- De geleidelijnmarkering is een laser. Kijk niet rechtstreeks in het laserlicht. Dit kan leiden tot blindheid.

- 1 Druk op  om de geleidelijnmarkering weer te geven.



→ De schaal van de geleidelijnmarkering verschijnt.

* Naar gelang de instelling van "Beginpositie" in het instellingenschermbord wordt de naaldpositie bij opstarten ingesteld op 0,0 mm of 3,5 mm.

- 2 Gebruik  of  om de naaldpositie te verplaatsen.

→ Pas de positie aan van 15,5 mm (5/8 inch) rechts van de linkernaald tot -3,5 mm (-1/8 inch) links van de linkernaald.





- 1 Druk hierop om de positie van de geleidelijnmarkering te spiegelen over de middelste naaldstand.

- 3 Druk nogmaals op  om het gebruik van de geleidelijnmarkering te stoppen.

■ Positie geleidelijnmarkering aanpassen

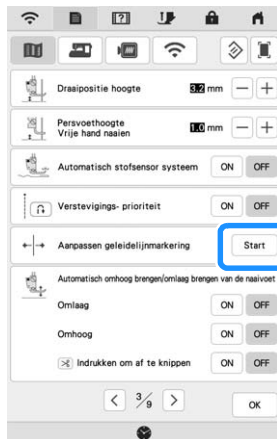

Als de geleidelijnmarkering de positie onjuist aangeeft in de middelste naaldstand, past u de beginpositie aan in het instellingenscherf.

- 1 Druk op  .
→ Het instellingenscherf verschijnt.
- 2 Druk op  .
→ Het scherm Naai-instellingen verschijnt.
- 3 Geef [Aanpassen geleidelijnmarkering] weer op het scherm Naai-instellingen.
- 4 Druk op  .



- 5 Gebruik  of  om de positie van de geleidelijnmarkering aan te passen.





- *  : Verplaats de geleidelijnmarkering naar links.
 : Verplaats de geleidelijnmarkering naar rechts.

- 6 Druk tweemaal op  om terug te gaan naar het oorspronkelijke scherm.

■ Helderheid geleidelijnmarkering aanpassen

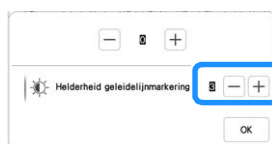
- 1 Volg stap 1 tot en met 4 om het scherm [Aanpassen geleidelijnmarkering] weer te geven.
- 2 Met  of  past u de helderheid van de geleidelijnmarkering aan.
→ Stel de helderheid van de geleidelijnmarkering in van [1] voor een vage markering tot [5] voor de helderste markering op de stof.



- 3 Druk tweemaal op  om terug te gaan naar het oorspronkelijke scherm.



Funcie "draaipositie"

Als de functie "draaipositie" is geselecteerd, stopt de machine met de naald omlaag (in de stof) en wordt de persvoet automatisch op de juiste hoogte gezet wanneer u op de "Start/Stop"-toets drukt. Wanneer u opnieuw op de "Start/Stop"-toets drukt, wordt de persvoet automatisch omlaag gezet en wordt het naaien vervolgd. Deze functie is handig om de machine te stoppen om van naairichting te veranderen.

⚠ VOORZICHTIG







- Wanneer de draaipositie-hoogte is geselecteerd, start de machine wanneer u op de "Start/Stop"-toets drukt of het voetpedaal indrukt, ook al staat de persvoet omhoog. Houd handen en voorwerpen uit de buurt van de naald. Anders kunt u letsel oplopen.

📝 Memo

- Wanneer de draaipositie-hoogte is geselecteerd, kunt u wijzigen op welke hoogte de persvoet stopt wanneer u stopt met naaien, naar gelang het soort stof dat u gebruikt. Druk op  om [Draaipositie hoogte] in het instellingenscherf weer te geven. Druk op  of  om de hoogte te selecteren. Als u de persvoet verder omhoog wilt zetten, verhoogt u de waarde.



💡 Opmerking

- De [Naaldstand - omhoog/omlaag] in het instellingenscherf moet zijn ingesteld op omlaag  , wilt u de draaipositiefunctie kunnen gebruiken. Wanneer [Naaldstand - omhoog/omlaag] is ingesteld op omhoog, wordt  ,  lichtgrijs weergegeven en kan niet worden gebruikt.
- U kunt de functie "draaipositie" alleen gebruiken met steken waarbij persvoet "J", "N" of "X" (couching-voet) is aangegeven in de linkerbovenhoek van het scherm. Wanneer u een andere steek hebt geselecteerd, wordt  lichtgrijs weergegeven en kan niet worden gebruikt.
- Als de draaipositiefunctie is geselecteerd, zijn  en  naast [Persvoetheogte] in het instellingenscherf niet beschikbaar en kan de instelling niet worden gewijzigd.

- 1 Selecteer een steek.

2 Druk op  om de draai-instelling te selecteren.

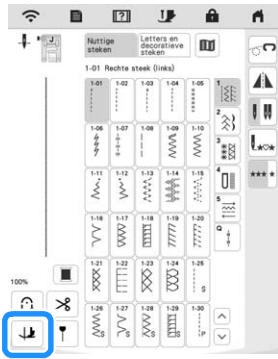

→ De toets ziet er zo uit: .

Opmerking

- Voor gebruik van de draaifunctie moet u de naaldstand instellen op .

3 Plaats de stof op het punt waar u wilt beginnen en begin met naaien.

4 Druk op de “Start/Stop”-toets om de machine te stoppen op het punt waar u van naairichting wilt veranderen.

→ De machine stopt met de naald in de stof en de persvoet omhoog.

Memo

- Als [Omhoog] van [Automatisch omhoog brengen/omhoog brengen van de naaivoet] in het instellingenschermb van de machine is ingesteld op [ON], wordt de persvoet omhoog gebracht als de machine wordt gestopt.

5 Draai de stof en druk op de “Start/Stop”-toets.

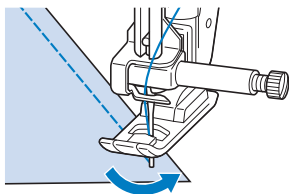

→ De persvoet wordt automatisch omlaag gezet en het naaien wordt vervolgd.

Gebruik van de kniehevel

De kniehevel stelt u in staat om de persvoet omhoog en omlaag te zetten met uw knie. U hebt dan beide handen vrij om de stof te manoeuvreren.

1 Zet de lipjes op de kniehevel tegenover de inkepingen in de opening voor de kniehevel op de voorkant van de machine. Steek de kniehevel zo ver mogelijk naar binnen.

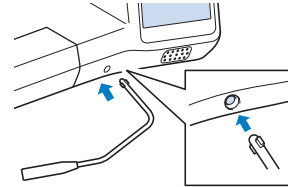

Opmerking

- Als de stang van de kniehevel niet zo ver mogelijk in de opening is gestoken, kan deze er tijdens het gebruik uitschieten.

2 Met uw knie beweegt u de kniehevelstang naar rechts om de persvoet omhoog te zetten. Zet de kniehevelstang langzaam terug naar links om de persvoet omlaag te zetten.

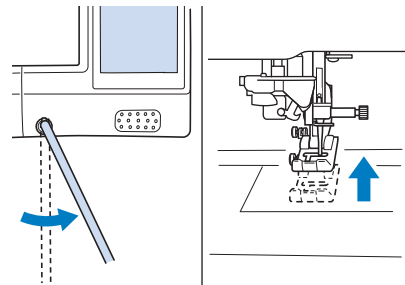

! VOORZICHTIG

- Zorg dat uw knie tijdens het naaien niet in de buurt van de kniehevel komt. Als u tegen de kniehevel stoot terwijl u met de machine aan het werk bent, kan de draad breken of kan de draadspanning verslappen.

Memo

- Wanneer de persvoet omhoog staat, beweegt u met uw knie de kniehevel helemaal naar rechts en vervolgens naar links om de persvoet weer omlaag te zetten.



Automatisch stofsensord systeem (Automatische persvoetdruk)

De dikte van de stof wordt automatisch gedetecteerd en de persvoetdruk wordt tijdens het naaien automatisch aangepast met een interne sensor, zodat de stof soepel wordt doorgevoerd. De stofsensord werkt voortdurend tijdens het naaien. Deze functie is handig om zware stoffen te naaien (pagina 69) of om te quilten (pagina 78).

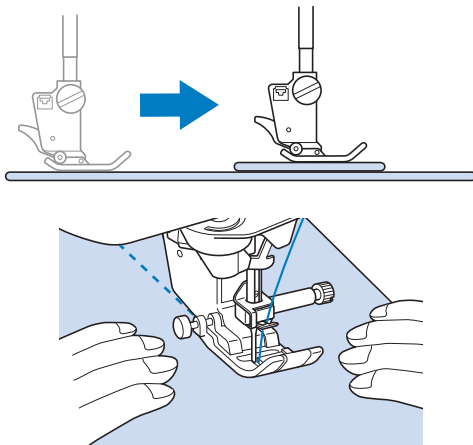
Druk op  en stel [Automatisch stofsensord systeem] vervolgens in op [ON]. (pagina 27)





Naaldstand - steek plaatsen

Wanneer [Naaldstand - steek plaatsen] is ingesteld op [ON], stopt de naald vlak boven de stof, zodat u de naaldpositie kunt controleren bij het begin van het naaiwerk. Telkens wanneer u op  (naaldstandtoets) drukt, gaat de naald naar de volgende stand. Wanneer [Naaldstand - steek plaatsen] is ingesteld op [OFF], wordt de naald omhoog- en vervolgens omlaag gezet telkens wanneer u op  (naaldstandtoets) drukt.

Druk op  en stel [Naaldstand - steek plaatsen] vervolgens in op [ON] of [OFF]. (pagina 28)

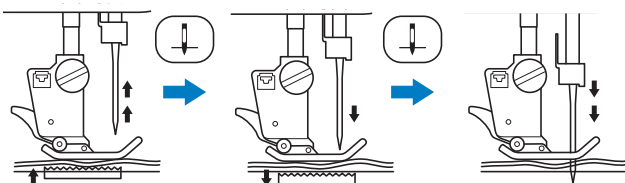
[Naaldstand - steek plaatsen] is [ON]



* Wanneer u de naald niet helemaal omlaag zet door te drukken op  (naaldstandtoets), wordt de transporteur omlaag gezet. Dan kunt u de stof verplaatsen om de naaldpositie precies te bepalen.

[Naaldstand - steek plaatsen] is [OFF]

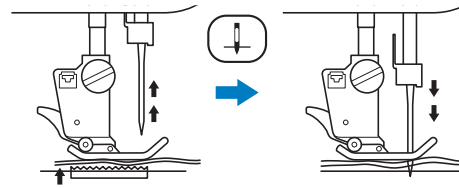

Gebruik van de steekplaat voor rechte steken en de rechte-steekvoet

De steekplaat voor rechte steken en de rechte-steekvoet kunt u alleen gebruiken voor rechte steken (steken met de linkernaaldstand). Gebruik de steekplaat voor rechte steken en de rechte-steekvoet wanneer u dunne stof naait, of wanneer u kleine stukken naait die in het gat van de normale steekplaat zakken tijdens het naaien. De rechte-steekvoet is prima om oprimpelen van lichte stof tegen te gaan. De kleine opening op de voet biedt steun voor de stof, terwijl de naald door de stof gaat.

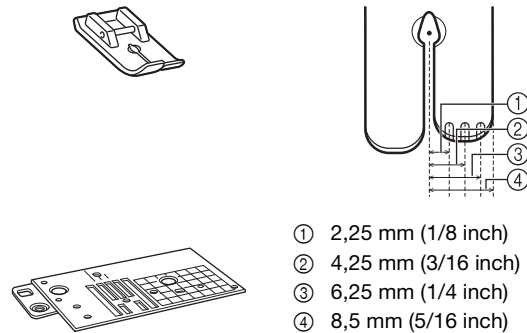

⚠ VOORZICHTIG

- Gebruik de rechte-steekvoet altijd in combinatie met de steekplaat voor rechte steken.

- 1 Druk op  (naaldstandtoets) om de naald omhoog te zetten en zet de machine uit.
- 2 Verwijder de naald en de persvoethouder (pagina 48, pagina 50).
- 3 Verwijder het spoelhuis en de steekplaat. (pagina 176, pagina 177)

- 4 Lijn de twee schroefgaten in de steekplaat voor rechte steken uit met de twee gaten in de bevestigingsplaat van de steekplaat en bevestig de steekplaat voor rechte steken aan de machine.
- 5 Draai met uw vingers de schroef aan de rechterkant van de steekplaat losjes vast. Draai vervolgens met de bijgeleverde, schijfvormige schroevendraaier de schroef aan de linkerkant stevig vast. Draai tenslotte de schroef aan de rechterkant stevig vast.

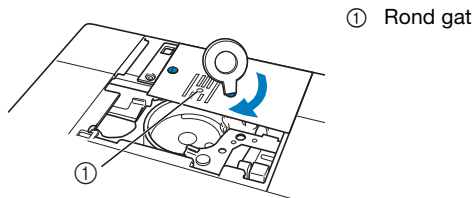

- 6 Plaats het spoelhuis in de oorspronkelijke stand en bevestig het steekplaatdeksel. (pagina 176)
- 7 Nadat u het steekplaatdeksel opnieuw hebt geïnstalleerd, selecteert u een van de rechte steken.

Opmerking

- Als u de steekplaat hebt verwijderd, controleer dan het functioneren van de machine om na te gaan of de installatie correct is uitgevoerd. (pagina 181)
- Wanneer u een steek kiest die niet geschikt is voor de steekplaat voor rechte steken, verschijnt er een foutmelding.
- Wanneer de steekplaat voor rechte steken is geïnstalleerd, gaat de naald automatisch naar de middelste stand.

Memo

- U kunt de naaldstand niet wijzigen met L/R Shift (L/R-verschuiving).
- Zorg dat de steekplaat goed is bevestigd, voordat het spoelhuis in de oorspronkelijke stand wordt gezet.

⚠ VOORZICHTIG

- Draai het handwiel langzaam naar u toe (tegen de klok in) alvorens u gaat naaien. Controleer of de naald de rechte-steekvoet en de steekplaat voor rechte steken niet raakt.

- 8 Plaats de naald en bevestig de rechte-steekvoet.

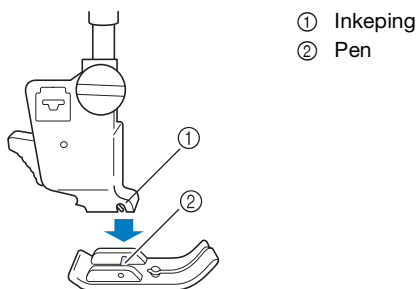

- 9 Zet de machine aan en begin met naaien.

- * Wanneer u klaar bent met naaien, verwijder dan de steekplaat voor rechte steken en de rechte-steekvoet en installeer de normale steekplaat en het steekplaatdeksel en persvoet "J" opnieuw.

NUTTIGE NAAITIPS

Naaitips

■ Proefnaaien

We adviseren voordat u uw project begint om een paar proefsteken te naaien met dezelfde draad en stof als voor uw project.

Controleer het naieresultaat en pas de draadspanning en de steeklengte en -breedte aan het aantal lagen stof en de genaaide steek aan.

💡 Opmerking

- Andere factoren, zoals de dikte van de stof, steunstof enz., zijn ook van invloed op de steek. Naai daarom altijd een paar proefsteken voordat u aan uw project begint.
- Bij het naaien van decoratieve satijnsteek- of satijnsteekpatronen kunnen de steken gaan trekken of opbollen. Gebruik daarom een steunstof.

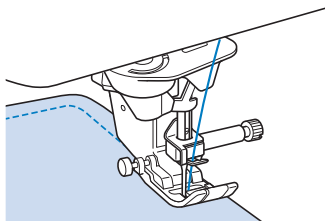

■ Bochten naaien

Naai langzaam en houd de naad parallel aan de rand van de stof, terwijl u de stof om de bocht heen leidt.



Maak de steeklengte korter om een mooie steek te krijgen. Naai langzaam en houd de naad parallel aan de rand van de stof, terwijl u de stof om de bocht heen leidt.

■ Van naairichting veranderen

Stop de naaimachine. Laat de naald in de stof en druk op  (persvoettoets) om de persvoet omhoog te zetten. Met de naald als spil draait u de stof zo dat u in de nieuwe richting kunt naaien. Druk op  (persvoettoets) om de persvoet omlaag te zetten en begin met naaien.

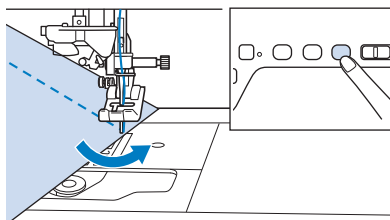

De spilinstelling is nuttig wanneer u van naairichting verandert. (pagina 65)

Diverse stoffen naaien

■ Zware stof naaien

De machine kan stoffen naaien tot een dikte van 6 mm (ca. 1/4 inch). Als de voet schuin gaat staan bij het begin van een dikke zoom, leidt u de stof met de hand en naait u door tot de voet weer omlaag staat.

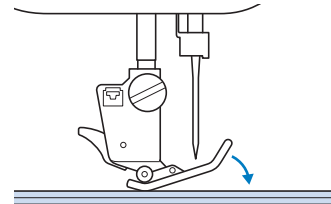

⚠ VOORZICHTIG

- Duw niet met kracht stof van meer dan 6 mm (ca. 1/4 inch) dikte door de machine. Hierdoor kan de naald breken en kunt u letsel oplopen.

- Als de stof niet past onder de persvoet
Staat de persvoet omhoog en naait u zware stof of meerdere lagen die niet gemakkelijk onder de persvoet passen? Zet dan met de persvoethendel de persvoet in de hoogste stand. De stof past nu onder de persvoet.

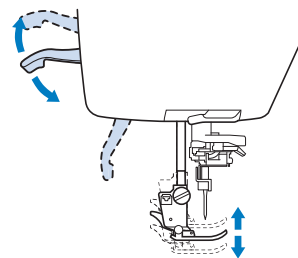

- Als de stof niet doorvoert
Als de stof niet wordt doorgevoerd wanneer u begint met naaien of bij het naaien van dikke naden, drukt u op de zwarte toets aan de linkerkant van persvoet "J".

1 Zet de persvoet omhoog.

- 2 Houd de zwarte toets van de persvoet aan de linkerkant van de persvoet "J" ingedrukt en zet de persvoet omlaag door op  (persvoettoets) te drukken.

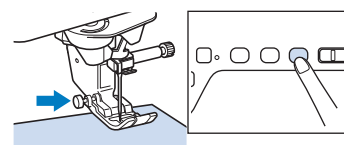

3 Laat de zwarte toets van de persvoet los.

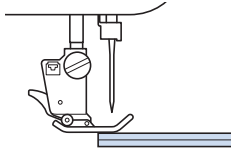

→ De persvoet blijft horizontaal staan en u kunt de stof doorvoeren.

Memo

- Bent u voorbij de moeilijke plek, dan gaat de voet weer in zijn normale stand.

Lichte stof naaien

Leg een dun stuk papier of gemakkelijk verwijderbare scheurvlieseline onder dunne stof om het naaien te vergemakkelijken. Haal het papier of de scheurvlieseline na het naaien voorzichtig weg.

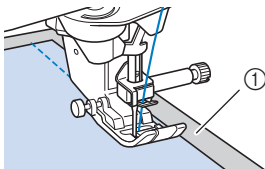

① Dun papier

Stretchstof naaien

Rijg eerst de stukken stof aan elkaar. Naai vervolgens zonder de stof te rekken.

U krijgt bovendien een beter resultaat door draad voor gebreide stoffen te gebruiken, of een stretchsteek te naaien.

Memo

- Bij het naaien van stretchstoffen behaalt u de beste resultaten wanneer u de druk van de persvoet vermindert (pagina 27).

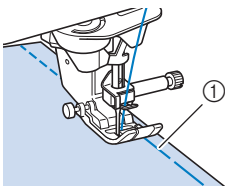

① Rijgsteek

Leer of vinyl naaien

Wanneer u materialen gebruikt die moeilijker transporteren of aan de persvoet blijft plakken, zoals leer of vinyl, verwisselt u de persvoet voor de boventransportvoet*, gladde transportvoet* of rolvoet*.

* Deze voeten zijn optioneel; neem contact op met uw erkende Brother-dealer.

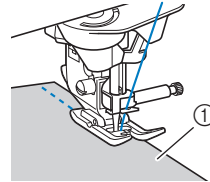

① Leer

Als het leer of vinyl stroef of moeizaam glijdt over de accessoirestafel, plaatst u patroon- of overtrekpapier op de accessoirestafel om de materialen beter te laten geleiden.

Als u het papier zo plaatst dat het de steekplaat niet bedekt, wordt het papier niet met de stof mee genaaid.

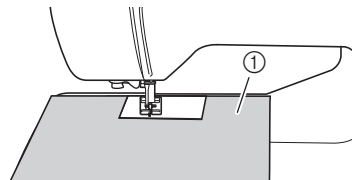

① Kopieer- of overtrekpapier

Decoratieve steekpatronen naaien

Stof	Bij stretchstof, lichte stof of grof geweven stof bevestigt u eerst steunstof aan de achterkant van de stof. Eventueel kunt u de stof ook op dun papier, bijvoorbeeld overtrekpapier, plaatsen.
	<p>① Stof ② Steunstof ③ Dun papier</p>
Draad	#50 - #60
Naald	Met lichtgewichtstof, normale stof of stretchstof: ballpointnaald (goudkleurig) 90/14 Met zware stof: naald voor huishoudnaaimachine 90/14



Hoofdstuk **3**

Diverse steken



NAAISTEKEN

⚠ VOORZICHTIG

- Voordat u de persvoet verwisselt, drukt u op  om alle knoppen en toetsen te vergrendelen. Anders kunt u letsel oplopen als u op de "Start/Stop"-toets of een andere toets drukt en de machine start. Meer bijzonderheden over het verwisselen van de persvoet vindt u in "Persvoet verwisselen" op pagina 50.

Rechte steken

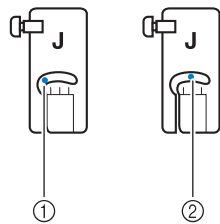
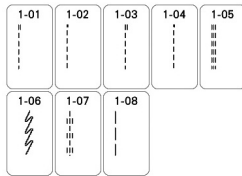

Memo

- Meer bijzonderheden over steekpatronen vindt u in "STEKINSTELLINGENTABEL" op pagina 194.



- ① Linkernaaldstand
- ② Middelste naaldstand

■ Naaldstand wijzigen (alleen voor steken met de linker- of middelste naaldstand)

Wanneer u steken voor de linker naaldstand of middelste naaldstand kiest, kunt u met  en  in het L/R Shift (L/R-verschuiving)-scherm de naaldstand wijzigen. Stem de afstand van de rechterhoek van de persvoet tot aan de naald af op de steekbreedte. Zet de rand van de persvoet tijdens het naaien op één lijn met de rand van de stof voor een aantrekkelijke afwerking.

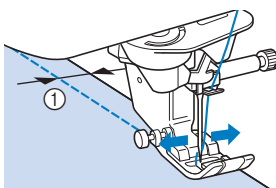

- ① Steekbreedte

Voorbeeld: Steken voor linkernaaldstand/middelste naaldstand

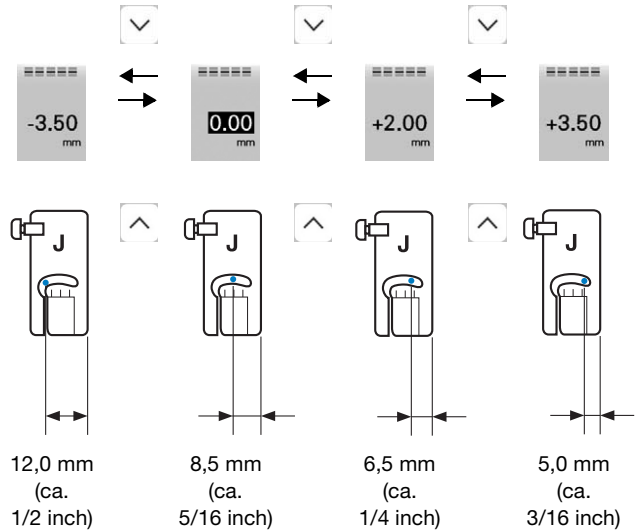

■ Stof uitlijnen met een markering op de steekplaat of het spoelhuisdeksel (met markering)

Lijn tijdens het naaien de rand van de stof uit met de markering van 5/8 inch (ca. 1,6 cm) op de steekplaat of het spoelhuisdeksel (met markering), afhankelijk van de naaldstand (alleen voor steken met de linker of middelste naaldstand).

Voor steken die u naait met de linkernaaldstand (Steekbreedte: 0,0 mm)

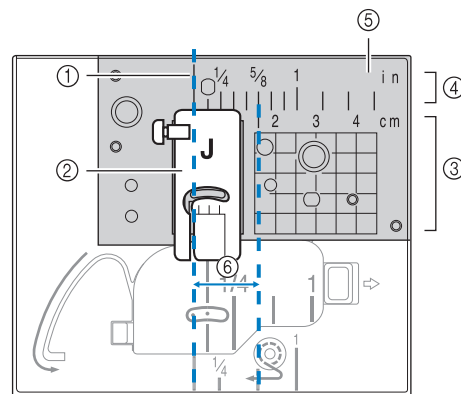

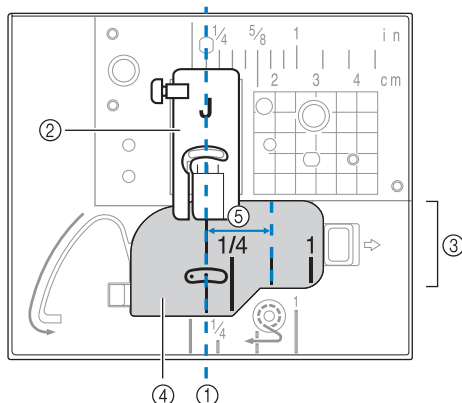

- ① Naad
- ② Persvoet
- ③ Centimeter
- ④ Inch
- ⑤ Steekplaat
- ⑥ 5/8 inch (ca. 1,6 cm)

Voor steken die u naait met de middelste naaldstand
(Steekbreedte: 3,5 mm)



- ① Naad
- ② Persvoet
- ③ Inch
- ④ Spoelhuisdeksel (met markering)
- ⑤ 5/8 inch (ca. 1,6 cm)

■ Rijgsteken

- 1 Selecteer  en bevestig persvoet "J".
- 2 Houd  (achteruitsteektoets) of  (versterkingssteektoets) ingedrukt om 4 versterkingssteken te naaien. Druk vervolgens op de "Start/Stop"-toets om door te gaan met naaien.

Memo

- Voordat u begint te naaien trekt u de onderdraad omhoog, lijnt u de onderdraad uit met de bovendraad en trekt u vervolgens beide draden naar de achterkant van de machine. (pagina 41) Voor een nette afwerking houdt u de uiteinden van de draden vast wanneer u begint te naaien.
- U kunt een steeklengte instellen tussen 5 mm (ca. 3/16 inch) en 30 mm (ca. 1-3/16 inch).

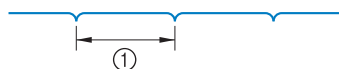

- ① Tussen 5 mm (ca. 3/16 inch) en 30 mm (ca. 1-3/16 inch)

- 3 Wanneer u klaar bent met naaien, naait u versterkingssteken en knipt u vervolgens de draden royaal af.

■ Figuurnaad

- 1 Selecteer  en bevestig persvoet "J".
- 2 Naai een steek achteruit aan het begin van de figuurnaad. Naai vervolgens van het brede eind naar het andere, zonder de stof uit te rekken.

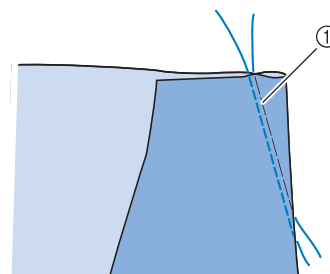

- ① Rijgsteken

- 3 Knip de draad aan het einde af. Laat hierbij 5 cm (ca. 2 inch) over en knoop de einden aan elkaar.

* Naai geen steek achteruit aan het eind.

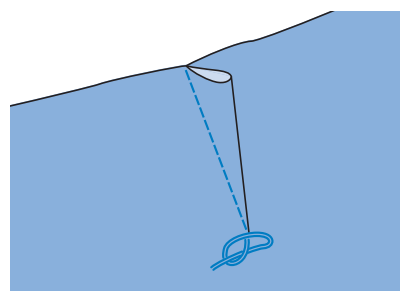

- 4 Steek het eind van de draad met een handnaald in de figuurnaad.

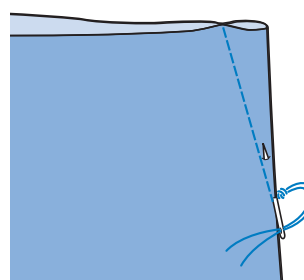

- 5 Strijk de figuurnaad met de strijkbout naar één kant, zodat deze vlak wordt.

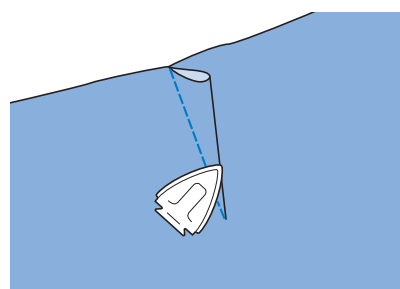

■ Rimpelen

Voor tailles van jurken, mouwen van blouses, enz.

- 1 Selecteer een rechte steek en bevestig persvoet "J".

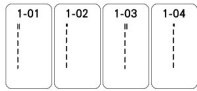

- 2 Stel de steeklengte in op 4,0 mm (ca. 3/16 inch) en de draadspanning op ca. 2,0 (zwakker).
- 3 Trek de onder- en bovendraad ongeveer 10 cm (4 inch) (pagina 41) uit.

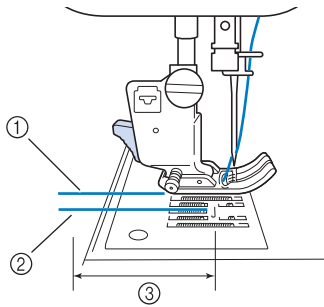

- ① Bovendraad
 ② Onderdraad
 ③ Ongeveer 10 cm (4 inch)

- 4 Naai twee rijen met rechte steken parallel aan de naadlijn en knip overtollige draad af waarbij u 5 cm (2 inch) overlaat.

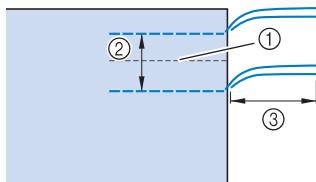

- ① Naadlijn
 ② 1 tot 1,5 cm (ca. 3/8 inch tot 9/16 inch)
 ③ Ongeveer 5 cm (2 inch)

- 5 Trek de onderdraden uit tot u de gewenste plooi hebt en knoop de draden vast.

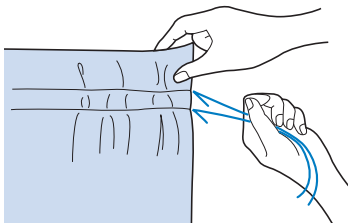

- 6 Strijk de plooiën.

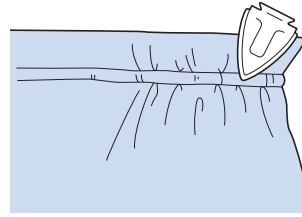

- 7 Naai op de naadlijn en verwijder de rijgsteek.

■ Engelse naad

Om naden te verstevigen en randen netjes af te werken.

- 1 Selecteer  en bevestig persvoet "J".

- 2 Naai de afwerkingslijn. Knip de helft van de naadtoeslag vanaf de kant waar de Engelse naad moet komen.

* Wanneer automatisch draadknippen en automatische verstevigingssteken vooraf zijn ingesteld, worden aan het begin van het naaiwerk automatisch achteruitsteken genaaid. Druk op  (verstevigingssteektoets) om een verstevigingssteek te naaien en de draad automatisch af te knippen aan het einde van het naaiwerk.

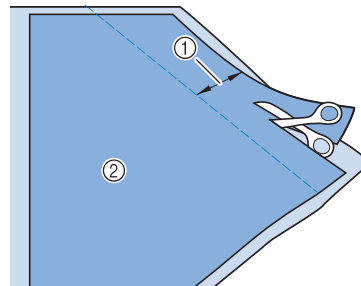

- ① Ongeveer 1,2 cm (1/2 inch)
 ② Achterkant

- 3 Spreid de stof uit langs de afwerkingslijn.

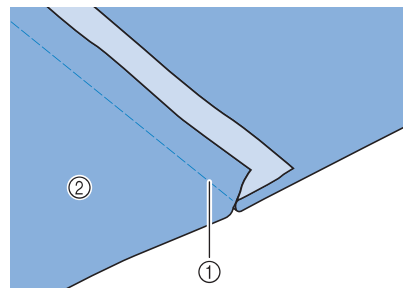

- ① Afwerkingslijn
 ② Achterkant

- 4** Leg beide naadtoeslagen aan de kant van de smallere naad (geknipte naad) en strijk ze.

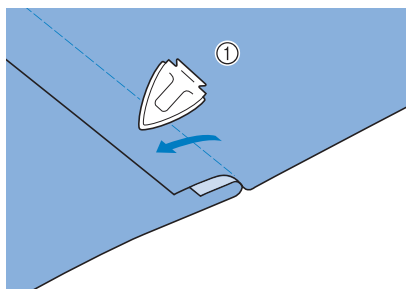

① Achterkant

- 5** Vouw de bredere naadtoeslag rond de smallere en naai de rand van de vouw.

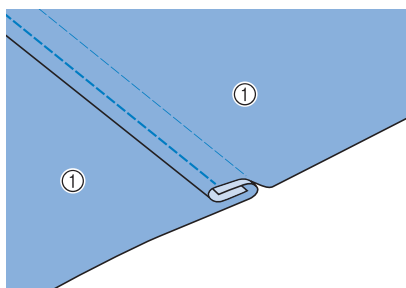

① Achterkant
Engelse naad voltooid

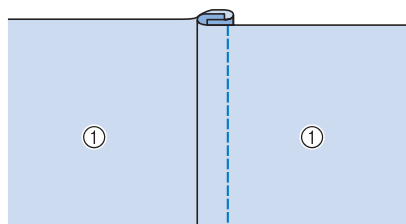

① Voorkant

■ **Smalle plooitjes / Pintucks**

- 1** Breng langs de vouwen op de achterkant van de stof een markering aan.

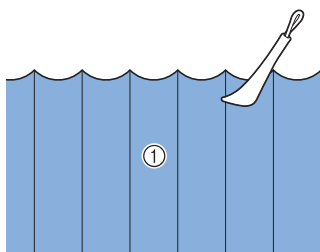

① Achterkant

- 2** Draai de stof om en strijk alleen de gevouwen gedeelten.

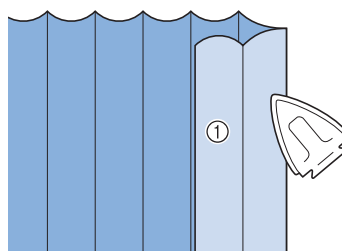

① Voorkant

- 3** Selecteer  en bevestig persvoet "J".

- 4** Naai een rechte steek langs de vouw.

* Wanneer automatisch draadknippen en automatische verstevigungssteken vooraf zijn ingesteld, worden aan het begin van het naaiwerk automatisch achteruitsteken genaaid. Druk op  (verstevigungssteektoets) om een verstevigungssteek te naaien en de draad automatisch af te knippen aan het einde van het naaiwerk.

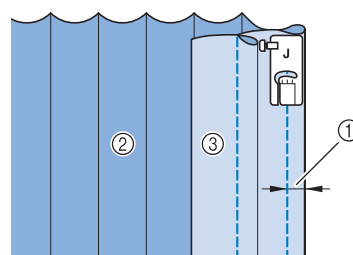

① Breedte voor gepaspelde naad
② Achterkant
③ Voorkant

- 5** Strijk de vouwen in dezelfde richting.

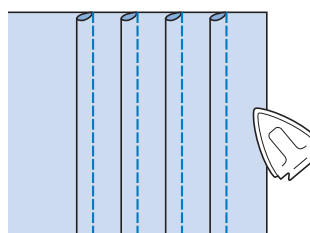

Zigzagsteken

■ Spoelhuisdeksel met koordgeleider (met zigzagsteek)

- 1 Verwijder het spoelhuisdeksel van de machine (pagina 40).
- 2 Rijg de contourdraad van boven naar onder door het gat in het spoelhuisdeksel met koordgeleider. Plaats de draad in de inkeping achter op het spoelhuisdeksel met koordgeleider.

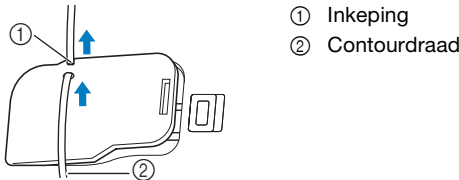

- 3 Klik het spoelhuisdeksel met koordgeleider op zijn plaats. Let op dat de contourdraad vrij kan worden doorgevoerd.

* Controleer of niets in de weg zit wanneer de draad wordt doorgevoerd.

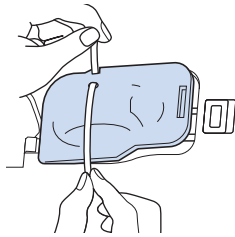

- 4 Stel de zigzagbreedte in op 2,0-2,5 mm (ca. 1/16 - 3/32 inch).
- 5 Bevestig persvoet "N".
- 6 Plaats de stof met de voorkant naar boven op het koord en plaats het koord naar de achterkant van de machine onder de persvoet.

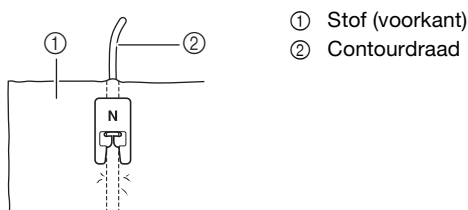

- 7 Zet de persvoet omlaag en naai een decoratieve afwerking.

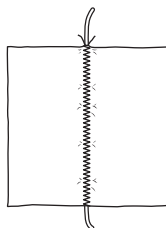

Afwerksteken

Naai afwerksteken langs de rand van afgesneden stof om rafelen te voorkomen.

Memo

- Meer bijzonderheden over steekpatronen vindt u in "STEEKINSTELLINGENTABEL" op pagina 194.

■ Afwerksteekvoet "G" gebruiken

- 1 Selecteer een steek.



- 2 Bevestig afwerksteekvoet "G".



⚠ VOORZICHTIG

- Bij gebruik van afwerksteekvoet "G" moet u een steek selecteren die in combinatie met afwerksteekvoet "G" kan worden gebruikt. Als u de verkeerde steek naait, kan de naald de persvoet raken, waardoor de naald kan verbuigen of de persvoet beschadigd kan raken.

- 3 Plaats de rand van de stof tegen de geleider van de persvoet en breng de persvoethendel omlaag.

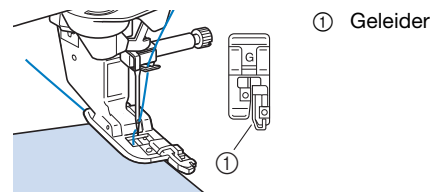

- 4 Draai het handwiel naar u toe (tegen de klok in). Controleer of de naald de persvoet niet raakt.

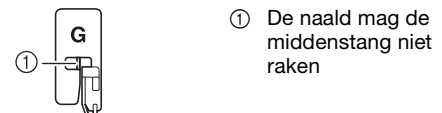

- 5 Naai met de rand van de stof tegen de persvoetgeleider.

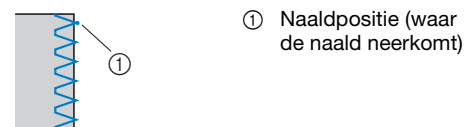

⚠ VOORZICHTIG

- Trek de stof naar achteren wanneer u klaar bent met naaien. Als u de stof opzij of naar voren trekt, wordt de pen van de persvoet mogelijk beschadigd.
- Als er draad verstrikt zit op de persvoet, verwijdert u de verstrikte draad en zet u de persvoethendel omhoog om de persvoet te verwijderen. Als u de persvoet omhoog zet met het verstrikte draad, kan de persvoet beschadigd raken.

6 Wanneer u klaar bent, drukt u op de "Start/Stop"-toets om te stoppen met naaien. Zet de persvoet en naald omhoog en trek de stof onder de persvoet naar de achterkant van de machine.

■ Zigzagvoet "J" gebruiken

1 Selecteer een steek.



2 Bevestig zigzagvoet "J".

3 Naai langs de rand van de stof en zorg dat de naaldpositie rechts van de rand is.

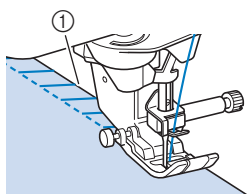

① Naaldpositie (waar de naald neerkomt)

💡 Opmerking

- Met "L/R Shift (L/R-verschuiving)" kunt u de steken op de stof precies afstellen. Alvorens uw project te naaien, voert u enkele proefsteken uit in dezelfde situatie als het echte project.

Quilten

Met deze machine kunt snel en eenvoudig prachtige quilts maken. Bij het maken van een quilt is het handig om de kniehevel en het voetpedaal te gebruiken. U hebt dan uw handen vrij voor andere taken ("Het voetpedaal gebruiken" op pagina 58 en/of "Gebruik van de kniehevel" op pagina 66).

De 30 quiltsteken Q-01 t/m Q-30 en de naaisteken met "P" of "Q" op de toets zijn handig om te quilten.

De "P" of "Q" onder in de toets geeft aan dat deze steken zijn bedoeld voor ("Q") quilten en ("P") aan elkaar zetten.

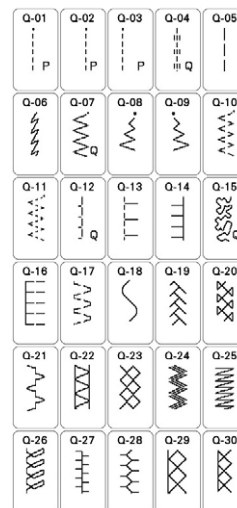

📄 Memo

- Wanneer u een steekpatroon in de categorie Quiltsteken (alleen quiltsteken die zijn aangeduid met "Q") selecteert, kunt u een fijnere steekbreedte selecteren dan beschikbaar is voor steekpatronen in andere categorieën.
- Meer bijzonderheden over steekpatronen vindt u in "STEEKINSTELLINGENTABEL" op pagina 194.

■ Aan elkaar zetten

Dit is het aan elkaar zetten van twee stukken stof. Als u stukken stof voor quiltstukken knipt of snijdt, neem dan een naadtoeslag van 6,5 mm (ca. 1/4 inch).

1 Kies een steek en bevestig persvoet "J".



2 Leg de rand van de stof langs de rand van de persvoet en begin met naaien.

* Wilt u een naadtoeslag van 6,5 mm (ca. 1/4 inch)

naaien langs de linkerrand van de persvoet met (Q-02) geselecteerd, dan moet u de breedte (de naaldstand) instellen op 5,50 mm (ca. 7/32 inch).



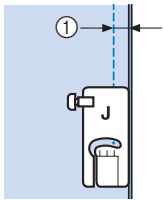

① 6,5 mm (ca. 1/4 inch)

* Wilt u een naadtoeslag van 6,5 mm (ca. 1/4 inch) naaien langs de linkerrand van de persvoet met geselecteerd, dan moet u de breedte instellen op 1,50 mm (ca. 1/16 inch).

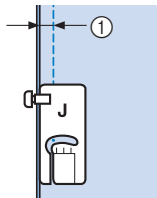

① 6,5 mm (ca. 1/4 inch)

* De naaldstand kunt u wijzigen met of in het L/R Shift (L/R-verschuiving)-scherm.



Memo

- Wanneer Q-01 (midden, L/R Shift (L/R-verschuiving) 3,5 mm) is geselecteerd, als de geleidelijnmarkering is ingesteld op 10,0 mm (3,5 mm plus 6,5 mm, bijna 1/4 inch), kunt u stukken aan elkaar zetten aan de hand van de geleidelijnmarkering.

■ Stukken aan elkaar zetten met de 1/4 quiltvoet met geleider

Met deze quilt- en wattervoet kunt u een naad van precies 1/4 inch of 1/8 inch naaien. Dit komt van pas bij het aan elkaar zetten van een quilt of bij afwerksteken.

1 Druk op en bevestig vervolgens de 1/4 quiltvoet met geleider.

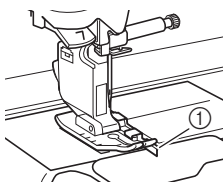

① Geleider

2 Met de geleider en de markeringen op de persvoet kunt u nauwkeurige naden naaien.

Stukken aan elkaar zetten met een naad van 1/4 inch

Houd de rand van de stof tegen de geleider terwijl u naait.

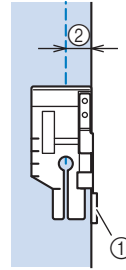

① Geleider
② 1/4 inch

Memo

- Zie “Stof uitlijnen met een markering op de steekplaat of het spoelhuisdeksel (met markering)” op pagina 72 voor de exacte plaatsing van stof.

Een nauwkeurige naad naaien

Met de markering op de voet kunt u op 1/4 inch van de rand van de stof beginnen, eindigen of draaien.

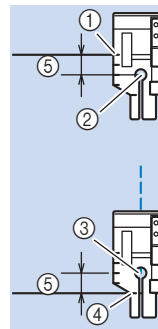

① Lijn deze markering uit met de rand van de stof.
② Het begin van stiksel
③ Eind van stiksel
④ Tegenoverliggende rand van stof om te eindigen of draaien
⑤ 1/4 inch

Memo

- Meer bijzonderheden over de functie “draaipositie” vindt u in “Functie “draaipositie”” op pagina 65.

Afwerksteken quilten, 1/8 inch

Terwijl u naait, houdt u de rand van de stof uitgelijnd met de linkerkant van het de voorkant van de persvoet.

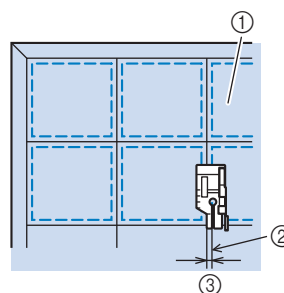

① Bovenkant stof
② Naad
③ 1/8 inch

■ Quilten

Quilten is het aan elkaar zetten van de bovenkant, de wattering en de onderkant van de quilt. U kunt de quilt naaien met de voet voor dubbel transport, zodat de bovenkant, wattering en achterkant niet schuiven. De voet voor dubbel transport heeft een gemotoriseerde riem die tijdens het naaien samen beweegt met de transporteur in de steekplaat.

Voor quilten met een rechte lijn gebruikt u de voet voor dubbel transport en de steekplaat voor rechte steken.

1 Selecteer een steek.

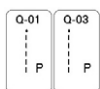

2 Bevestig de voet voor dubbel transport (pagina 51).

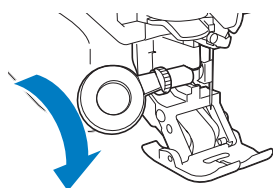

3 Plaats een hand aan beide kanten van de persvoet om de stof stevig vast te houden.

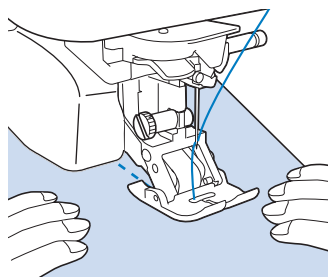

Memo

- Naai op langzame tot middelmatige snelheid.
- Controleer altijd of het quiltproject stevig geregen is voordat u begint te naaien.

■ **Applicatie**

1 Gebruik dubbelzijdig opstrijkbare versteving/steunstof om het applicatiestuk vast te zetten aan de basisstof.

2 Selecteer .

3 Bevestig zigzagvoet "J".

4 Draai het handwiel naar u toe (tegen de klok in) en begin te naaien rond de rand van de applicatie; let op dat de naald net buiten de applicatie neerkomt.

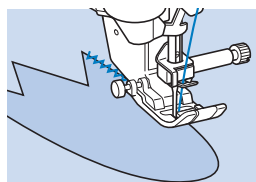

Wanneer u ronde hoeken naait, stopt u de machine met de naald in de stof net buiten de applicatie, brengt u de persvoethendel omhoog en draait u vervolgens de stof om de naairichting te wijzigen.

■ **Quilten met satijnsteken**

Gebruik het voetpedaal voor meer controle over de stof als u werkt met satijnsteken. Als u de steekbreedte instelt met de schuifknop voor snelheidsregeling, kunt u tijdens het naaien de steekbreedte enigszins wijzigen.

1 Bevestig het voetpedaal (pagina 58).

2 Selecteer en bevestig persvoet "J".

3 Druk op in het lengtescherm om de steeklengte korter te maken.



Memo

- De beste steeklengte-instelling is afhankelijk van de stof en de draaddikte, maar voor satijnsteken is een lengte van 0,3 tot 0,5 mm (1/64 tot 1/32 inch) het best.

4 Druk op als u de steekbreedte wilt regelen met de schuifknop voor snelheidsregeling.

5 Stel [Steekbreedte regeling] in op [ON].



6 Druk op .

→ U keert dan terug naar het oorspronkelijke scherm.

7 Tijdens het naaien kunt u de steekbreedte aanpassen door de schuifknop voor snelheidsregeling te verschuiven.

* Pas de naaisnelheid aan met het voetpedaal.

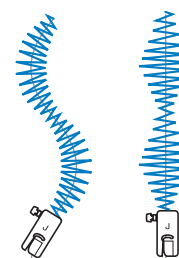
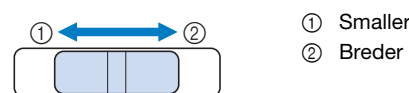

8 Wanneer u klaar bent met naaien, zet u [Steekbreedte regeling] weer terug op [OFF].

■ Fantasiaquiltten (vrij quilten)

Voor fantasiaquiltten kunt u de transporteur omlaag zetten door te drukken op . Dan kunt u de stof vrij in alle richtingen bewegen.

Met vrij quilten gebruikt u vrije quiltvoet "C" open quiltvoet "O" voor quilten uit de vrije hand naar gelang de steek die is geselecteerd. Stel de machine in op de vrijmodus. In deze modus wordt de persvoet op de noodzakelijke hoogte naaien uit de vrije hand gezet. Wij adviseren u het voetpedaal aan te sluiten en op gelijkmatige snelheid te naaien. U kunt de naaisnelheid regelen met de schuifknop voor snelheidsregeling.

Memo

- Bij vrij quilten stemt u de doorvoersnelheid van de stof af op de naaisnelheid. Als de stof sneller gaat dan de naaisnelheid, kan de naald breken of andere schade optreden.
- Wanneer u begint te naaien, detecteert de interne sensor de dikte van de stof. De quilt-en wattervoet wordt omhoog gezet, op de hoogte die is opgegeven in het machine-instellingenschermb.

Druk op om [Persvoetheogte Vrije hand naaien] in het instellingenschermb weer te geven.

Druk op of op om in te stellen op welke hoogte boven de stof de quilt- en wattervoet wordt gezet.



- Wanneer steek Q-01 of 1-31 is geselecteerd, wordt de vrije quiltvoet "C" aangegeven in de linkerbovenhoek van het scherm. Wanneer de andere steken zijn geselecteerd, wordt de open quiltvoet "O" voor quilten uit de vrije hand aangegeven in het scherm.

□ Gebruik van de vrije quiltvoet "C" (meegeleverd met sommige modellen)

Gebruik de vrije quiltvoet "C" met de steekplaat voor rechte steken om vrij te naaien.

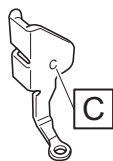

Vrije quiltvoet "C"

VOORZICHTIG

- Wanneer u de vrije quiltvoet "C" gebruikt, moet u de steekplaat voor rechte steken gebruiken. Als u de naald in een andere stand zet dan de middelste naaldstand, kan hij breken. Dit kan letsel tot gevolg hebben.

1 Bevestig de steekplaat voor rechte steken (pagina 67).

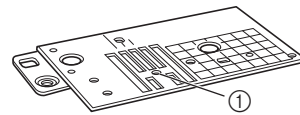

① Rond gat

2 Selecteer een steek.



3 Druk op om de machine in te stellen op de vrijmodus; voor naaien uit de vrije hand.



→ De toets ziet er als volgt uit , de quilt-en wattervoet wordt op de geschikte hoogte gezet en de transporteur wordt omlaag gezet voor vrij naaien.



① Vrije quiltvoet "C"

4 Verwijder de persvoethouder (pagina 50).

5 Bevestig vrije quiltvoet "C" aan de voorkant met persvoethouderschroef tegenover de inkeping in de quilt-en wattervoet.

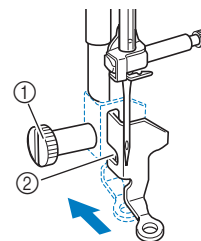

① Persvoethouderschroef
② Inkeping

Opmerking

- Controleer of de quilt-en wattervoet goed bevestigd is en niet scheef zit.

6 Houd de quilt- en wattervoet op zijn plek met uw rechterhand en draai met de schijfvormige schroevendraaier in uw linkerhand de persvoethouderschroef vast.

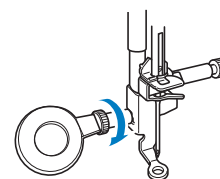

⚠ VOORZICHTIG

- Draai de schroeven stevig vast met de schijfvormige schroevendraaier. Anders kan de naald de quilt-en watteervoet raken waardoor de naald kan buigen of breken.

- 7** Span de stof met beide handen. Voer de stof gelijkmatig door zodat u uniforme steken naait van ongeveer 2,0-2,5 mm (ca. 1/16 - 3/32 inch).

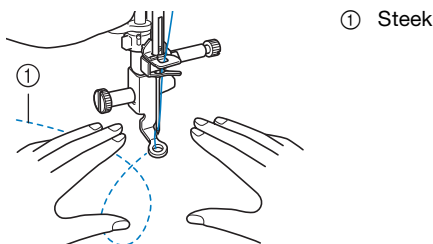

- 8** Druk op  om de vrijmodus te annuleren.

→ Draai het handwiel naar u toe (tegen de klok in) om de transporteur omhoog te zetten.

- 9** Wanneer u klaar bent met naaien, verwijder dan de steekplaat voor rechte steken en persvoet "C" en installeer de normale steekplaat en het steekplaatdeksel opnieuw.

💡 Opmerking

- De open quiltvoet "O" voor quilten uit de vrije hand kunt u ook gebruiken met de steekplaat voor rechte steken. Wij raden u aan de open quiltvoet "O" voor quilten uit de vrije hand te gebruiken voor het vrij naaien van stoffen van ongelijkmatige dikte.

- **Werken met de open quiltvoet "O" voor quilten uit de vrije hand**
De open quiltvoet "O" voor quilten uit de vrije hand wordt gebruikt voor vrij quilten met zigzag- of decoratieve steken, of voor vrij quilten van rechte lijnen op stof van ongelijkmatige dikte. U kunt diverse steken naaien met de open quiltvoet "O" voor quilten uit de vrije hand. Voor meer informatie over steken die u kunt gebruiken, zie de "STEEKINSTELLINGENTABEL" op pagina 194.

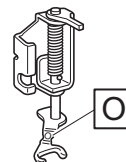

Open quiltvoet "O" voor quilten uit de vrije hand

- 1** Druk op  om de machine in te stellen op de vrijmodus; voor naaien uit de vrije hand.

→ De toets ziet er als volgt uit , de quilt-en watteervoet wordt op de geschikte hoogte gezet en de transporteur wordt omlaag gezet voor vrij naaien.

- 2** Selecteer een steek.

- 3** Verwijder de persvoethouder (pagina 50).

- 4** Bevestig de open quiltvoet "O" voor quilten uit de vrije hand door de pen van de quilt-en watteervoet boven de naaldklemmschroef te plaatsen met het linkerbenenstuk van de quilt-en watteervoet op één lijn met persvoetstang.

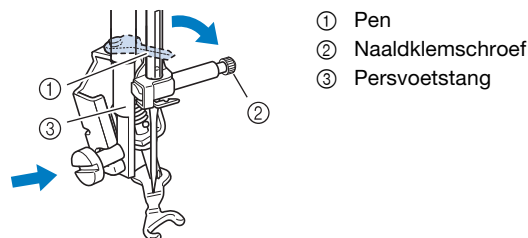

💡 Opmerking

- Controleer of de quilt-en watteervoet niet scheef zit.

- 5** Houd de quilt- en watteervoet op zijn plek met uw rechterhand en draai met de schijfvormige schroevendraaier in uw linkerhand de persvoethouderschroef vast.

① Persvoethouderschroef

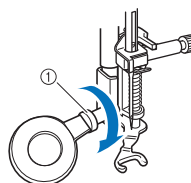

⚠ VOORZICHTIG

- Draai de schroeven stevig vast met de schijfvormige schroevendraaier. Anders kan de naald de quilt-en watteervoet raken waardoor de naald kan buigen of breken.

- 6** Span de stof met beide handen. Voer de stof **gelijmatig** door zodat u **uniforme steken** naait van ongeveer 2,0-2,5 mm (ca. 1/16 - 3/32 inch).

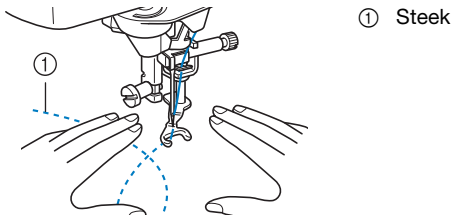

① Steek

- 7** Druk op om de vrijmodus te annuleren.
→ Draai het handwiel naar u toe (tegen de klok in) om de transporteur omhoog te zetten.

Echoquiltten met de vrije echoquiltvoet "E" (meegeleverd met sommige modellen)

Quiltlijnen naaien op gelijke afstanden van een motief wordt echoquiltten genoemd. De quiltlijnen, die als echo's van het motief weg rimpelen, zijn het kenmerk van deze quiltstijl. Gebruik de vrije echoquiltvoet "E" voor echoquiltten. Met de maatindeling op de persvoet als houvast naait u op een vaste afstand rond het motief. Wij adviseren u het voetpedaal aan te sluiten en op gelijmatige snelheid te naaien.

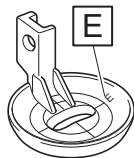

Maatindeling vrije echoquiltvoet "E"

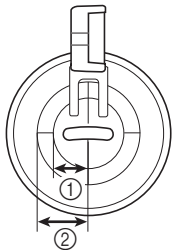

- ① 6,4 mm (ca. 1/4 inch)
② 9,5 mm (ca. 3/8 inch)

- 1** Selecteer .
- 2** Druk op om de machine in te stellen op de vrijmodus; voor naaien uit de vrije hand.

→ De toets ziet er als volgt uit , de quilt-en watteervoet wordt op de geschikte hoogte gezet en de transporteur wordt omlaag gezet voor vrij naaien.

- 3** Verwijder de persvoethouder en bevestig vervolgens de adapter. (pagina 50)

- 4** Plaats de vrije echoquiltvoet "E" op de linkerkant van de persvoetstang met de gaten in de quilt-en watteervoet en de persvoetstang op één lijn.

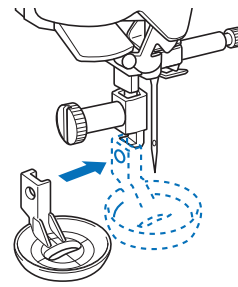

- 5** Draai de schroef vast met de bijgesloten schroevendraaier (groot).

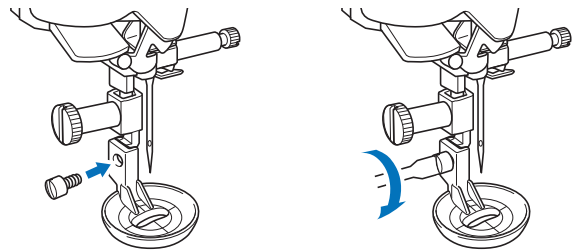

! VOORZICHTIG

- Draai de schroeven stevig vast met de bijgesloten schroevendraaier (groot). Anders kan de naald de quilt-en watteervoet raken waardoor de naald kan buigen of breken.

- 6** Met de maatindeling op de quilt- en watteervoet als houvast echoquilt u rond het motief.

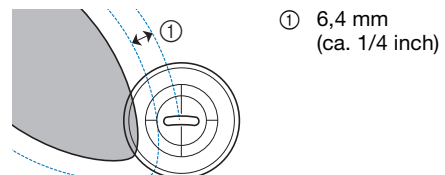
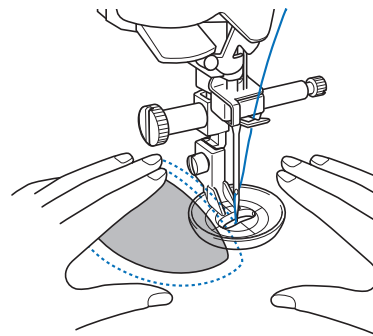

Afgerond project

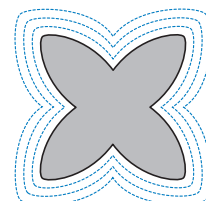

- 7** Druk op  om de vrijmodus te annuleren.
→ Draai het handwiel naar u toe (tegen de klok in) om de transporteur omhoog te zetten.

Blindzoomsteken

Verstevig de onderrand van rokken en broeken met een blindzoom.

Memo

- Wanneer cilindrische stukken te klein zijn om op de arm te schuiven, of te kort, voert de stof niet door en haalt u niet het gewenste resultaat.
- Meer bijzonderheden over steekpatronen vindt u in "STEEKINSTELLINGENTABEL" op pagina 194.

- 1** Draai de rok of broek binnenstebuiten.



- ① Achterkant van de stof
- ② Voorkant van de stof
- ③ Onderrand van de stof

- 2** Vouw de onderrand van de stof op de gewenste lengte voor de zoom en pers de zoom.

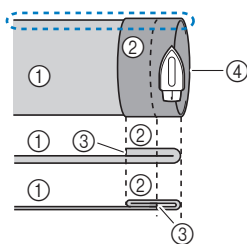

- ① Achterkant van de stof
- ② Voorkant van de stof
- ③ Onderrand van de stof
- ④ Gewenste zoomlengte

<Zware stof>

<Normale stof>

<Gezien  van de zijkant>

- 3** Zet met kleermakerskrijt een streep op de stof op ongeveer 5 mm (3/16 inch) van de rand van de stof en rijg de zoom.

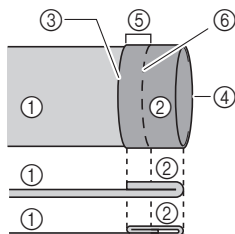

- ① Achterkant van de stof
- ② Voorkant van de stof
- ③ Onderrand van de stof
- ④ Gewenste zoomlengte
- ⑤ 5 mm (3/16 inch)
- ⑥ Rijgsteken

<Zware stof>

<Normale stof>

<Gezien van de zijkant>

- 4** Vouw de stof langs de rijgsteken naar binnen (naar de voorkant).

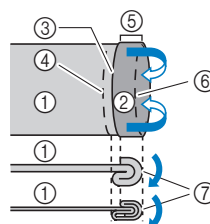

- ① Achterkant van de stof
- ② Voorkant van de stof
- ③ Onderrand van de stof
- ④ Gewenste zoomlengte
- ⑤ 5 mm (3/16 inch)
- ⑥ Rijgsteken
- ⑦ Rijgpunt

<Zware stof>

<Normale stof>

<Gezien van de zijkant>

- 5** Vouw de rand van de stof open en plaats de stof met de achterkant naar boven.

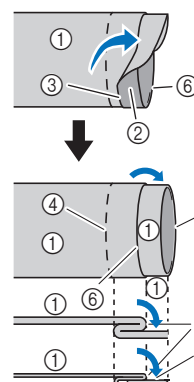

- ① Achterkant van de stof
- ② Voorkant van de stof
- ③ Rand van de stof
- ④ Gewenste rand van zoom
- ⑤ Rijgpunt
- ⑥ Rijgsteken

<Zware stof>

<Normale stof>

<Gezien van de zijkant>

- 6** Selecteer een steek.



- 7** Bevestig blindzoomvoet "R".



- 8** Verwijder de accessoirestafel om met de vrije arm te kunnen werken.

- 9** Schuif het stuk dat u wilt naaien op de arm. Controleer of de stof goed doorvoert en begin te naaien.

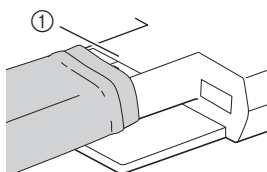

- ① Vrije arm

- 10** Plaats de stof met de rand van de gevouwen zoom tegen de geleider van de persvoet. Zet vervolgens de persvoethendel omlaag.

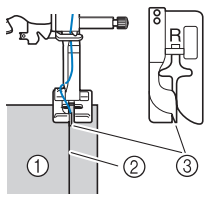

- ① Achterkant van de stof
- ② Vouw van zoom
- ③ Geleider

- 11** Pas de steekbreedte aan zodat de naald de vouw van de zoom net pakt. (pagina 62)

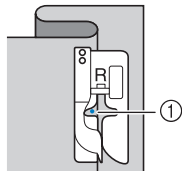

- ① Naaldpositie (waar de naald neerkomt)

Wanneer u de naaldpositie wilt wijzigen, zet u de naald omhoog en gebruikt u en om de naaldpositie te bepalen. (De steekbreedte is niet ingesteld in millimeter of inch.)

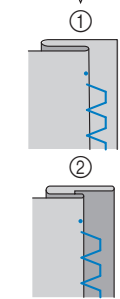
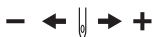

- ① Zware stof
- ② Normale stof

Memo

- U kunt geen blindzoomsteken naaien als het linkerpunt waar de naald neerkomt de vouw niet pakt. Als de naald te ver op de vouw komt, wordt de steek aan de voorkant te groot zichtbaar, waardoor de afwerking niet mooi is.

- 12** Naai met de vouw van de zoom tegen de persvoetgeleider.
- 13** Wanneer u klaar bent, drukt u op de "Start/Stop"-toets om te stoppen met naaien. Zet de persvoet en naald omhoog en trek de stof onder de persvoet naar de linkerkant van de machine.
- 14** Verwijder de rijgsteken en draai de goede kant van de stof weer naar buiten.

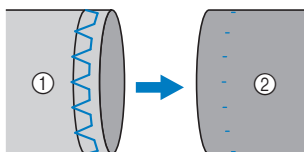

- ① Achterkant van de stof
- ② Voorkant van de stof

Als de naald te ver op de zoomvouw komt

De naald is te ver naar links.

Druk op om de steekbreedte te verkleinen, zodat de naald de vouw van de zoom net pakt.



<Zware stof>

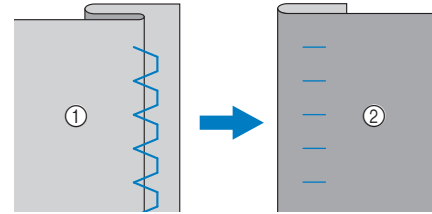

<Normale stof>

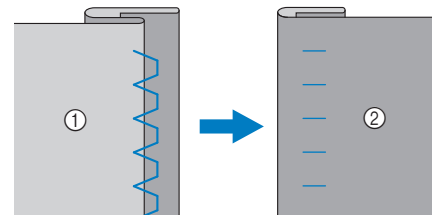

- ① Achterkant van de stof
- ② Voorkant van de stof

Schelprijgsteken

U kunt plooien de vorm van schelpen geven. Hiermee kunt u randen, de voorkant van blouses of manchetten van dunne stof verfraaien.

Memo

- Meer bijzonderheden over steekpatronen vindt u in "STEEKINSTELLINGENTABEL" op pagina 194.

- 1 Teken lijnen met een gelijkmatige tussenruimte over de diagonaal en vouw de stof langs de lijnen.

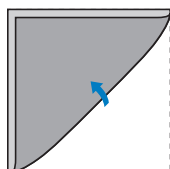

- 2 Selecteer  en verhoog de draadspanning.

- 3 Bevestig zigzagvoet "J".

- 4 Zorg dat de naald iets van de rand van de stof neerkomt.

Vouw plooi voor plooi de stof langs de lijn en naai deze vervolgens.

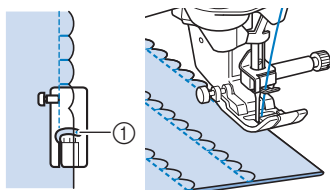

① Naaldpositie (waar de naald neerkomt)

- 5 Wanneer u klaar bent met naaien, verwijdert u de stof. Vouw de stof uit en strijk de schelpen naar één kant.

Schelpsteken

Een golvend, zich herhalend steekpatroon in de vorm van schelpen. Dit motief wordt gebruikt op kragen van blouses of randen van naaiwerk.

Memo

- Meer bijzonderheden over steekpatronen vindt u in "STEEKINSTELLINGENTABEL" op pagina 194.

- 1 Selecteer .

- 2 Bevestig monogramvoet "N".

- 3 Stik langs de rand van de stof, niet op de rand.

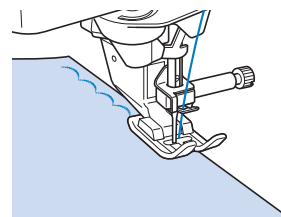

- 4 Snijd de stof af langs de steken.

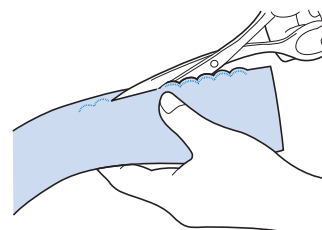

- Zorg dat u de steken niet doorsnijdt.

Smocksteken

De decoratieve steek die men verkrijgt door over plooien heen te stikken of borduren heet "smocksteek". Hiermee verfraait u de voorkant van blouses of manchetten.

De smocksteek geeft de stof meer structuur en elasticiteit.

Memo

- Meer bijzonderheden over steekpatronen vindt u in "STEEKINSTELLINGENTABEL" op pagina 194.

- 1 Selecteer de rechte steek, stel de steeklengte af op 4,0 mm (3/16 inch) en verlaag de draadspanning.

- 2 Bevestig zigzagvoet "J".

- 3 Maak parallelle steken met een tussenruimte van 1 cm (3/8 inch) en trek aan de onderdraden om plooien te maken.

Strijk de plooien.

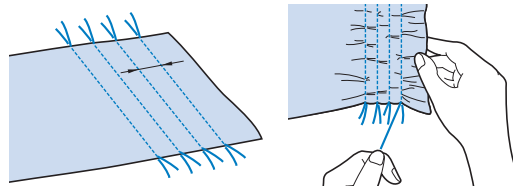

- 4 Selecteer een steek.

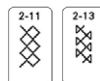

- 5** Stik tussen de rechte steken en trek de draden van de rechte steken eruit.

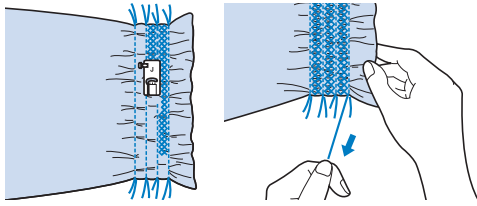

Fagotwerk

Stikken over een open naad heet "fagotwerk". Het wordt gebruikt op blouses en kinderkleding. Deze steek is decoratiever wanneer u dickere draad gebruikt.

Memo

- Meer bijzonderheden over steekpatronen vindt u in "STEEKINSTELLINGENTABEL" op pagina 194.

- 1** Vouw met een strijkbout twee stukken stof langs de naden.
- 2** Rijg de twee stukken stof op 4 mm (3/16 inch) afstand op dun papier of een vel in water oplosbare versterking.

Als u een verticale lijn midden op dun papier of in water oplosbare versterking trekt, gaat het naaien gemakkelijker.

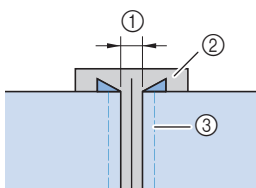

- ① Ongeveer 4 mm (3/16 inch)
- ② Dun papier of in water oplosbare versterking
- ③ Rijgsteek

- 3** Selecteer een steek.

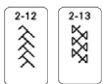

- 4** Bevestig zigzagvoet "J".
- 5** Stel de steekbreedte in op 7,0 mm (1/4 inch).
- 6** Zorg dat bij het naaien de persvoet op één lijn staat met het midden van de twee stukken stof.

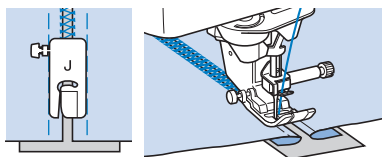

- 7** Wanneer het naaien is voltooid, verwijdert u het papier.

Band of elastiek bevestigen

Memo

- Meer bijzonderheden over steekpatronen vindt u in "STEEKINSTELLINGENTABEL" op pagina 194.

- 1** Selecteer een rechte steek en bevestig persvoet "J".
- 2** Stel de steeklengte in op 4,0 mm (ca. 3/16 inch) en zet de bovendraadsparing losser, op 2,0 (pagina 62).

Memo

- Zorg dat geen automatische versterkingssteken of automatisch draadknippen is geselecteerd.

- 3** Naai twee rijen rechte steken aan de voorkant van de stof en trek de onderdraad er daarna uit om de benodigde plooi te verkrijgen.

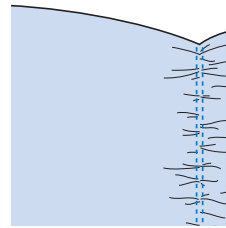

Memo

- Voordat u de rechte steken naait, draait u het handwiel naar u toe (tegen de klok in) en haalt u de onderdraad naar boven. Houd de bovendraad en onderdraad vast en trek een stuk draad naar achteren. (Zorg dat de persvoet daarbij omhoog staat).

- 4** Leg het band op de plooi en houd het op zijn plaats door middel van rijgspelden.

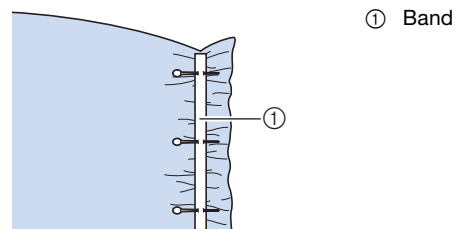

- 5** Selecteer een steek.

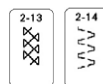

6 Naai over het band (of elastiek) heen.

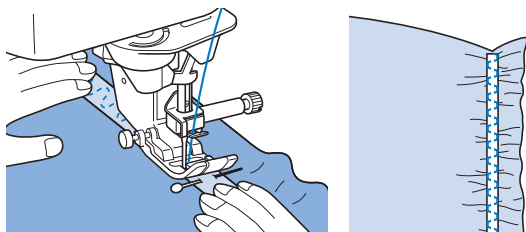

⚠ VOORZICHTIG

- Let op dat de naald tijdens het naaien geen rijgspeld of enig ander voorwerp raakt. De draad kan daardoor verstrikt raken of de naald kan breken. Hierdoor kunt u letsel oplopen.

7 Trek de draden van de rechte steken eruit.

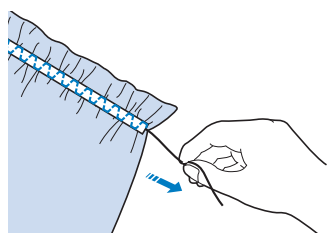

Nostalgisch naaiwerk

■ Zoomsteken (bloemetjessteek)

Deze steek kunt u gebruiken voor het naaien van tafelkleden, decoratieve zomen en decoratieve steken aan de voorkant van overhemden.

📖 Memo

- Gebruik een lichte tot middelzware handgeweven stof die enigszins stijf is.
- Meer bijzonderheden over steekpatronen vindt u in "STEEKINSTELLINGENTABEL" op pagina 194.

1 Plaats een platte naald 130/705H, 100/16.

- * Deze speciale naainaald wordt niet geleverd bij de machine. U moet deze afzonderlijk aanschaffen.

⚠ VOORZICHTIG

- Bij dit soort steekpatronen wordt de afwerking nog mooier, als u een platte naald 130/705H gebruikt. Als u een platte naald gebruikt en de steekbreedte is handmatig ingesteld, controleer dan of de naald de persvoet niet raakt door het handwiel voorzichtig naar u toe te draaien (linksom) alvorens met naaien te beginnen.
- Als u met de platte naald naait, selecteert u een steekbreedte van 6,0 mm (15/64 inch) of minder; anders kan de naald verbuigen of breken.

2 Kies een steek en bevestig persvoet "N".

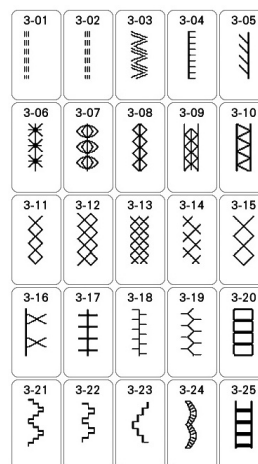

3 Begin met naaien.

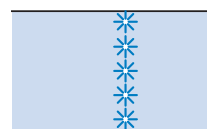

Knoopsgaten in één stap

Knoopsgaten in één stap kunt u afstemmen op het formaat knoop.

Knoopsgaten in één stap naait u van de voorkant van de persvoet naar de achterkant, zoals hieronder aangegeven.

Memo

- Meer bijzonderheden over steekpatronen vindt u in "STEEKINSTELLINGENTABEL" op pagina 194.

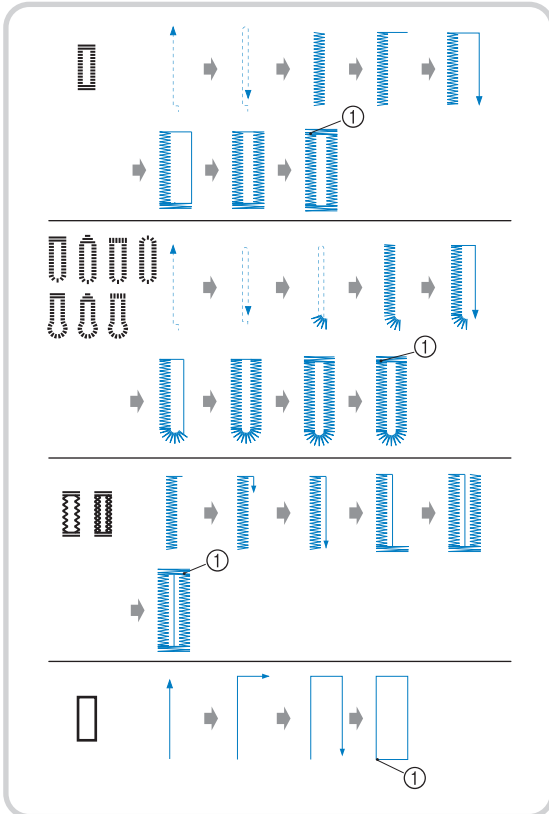

① Verstergingssteek

1 Kies een knoopsgatsteek en bevestig knoopsgatvoet "A".

Leid de bovendraad onder de persvoet, omlaag door het gat in de persvoet, alvorens knoopsgatvoet "A" te bevestigen.

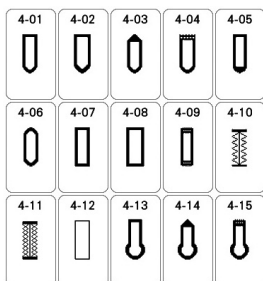

2 Markeer de positie en de lengte van het knoopsgat op de stof.

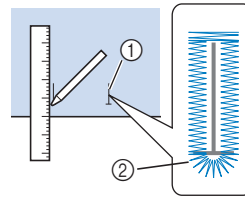

- ① Markeringen op de stof
- ② Knoopsgaten naaien

Memo

- De maximale knoopsgat lengte is ongeveer 28 mm (ca. 1-1/16 inch) (doorsnee + dikte van de knoop).

3 Trek de knoophouderplaat op de persvoet uit en plaats de knoop waarvoor het knoopsgat is bestemd. Zorg dat de knoophouderplaat strak om de knoop zit.

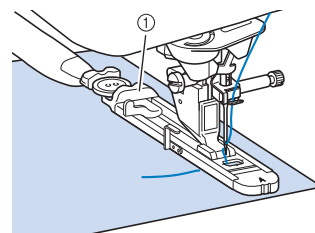

① Knoophouderplaat

4 Breng de persvoet op gelijke hoogte met de markering op de stof en zet de persvoethendel omlaag.

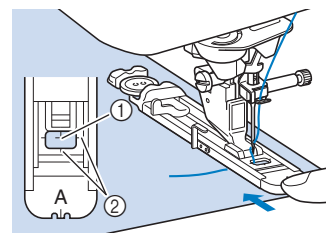

- ① Markering op de stof
- ② Markering op de persvoet

Opmerking

- Schuif het buitenframe van de knoopsgatvoet zo ver mogelijk naar achteren zoals op de afbeelding. Laat geen ruimte open achter het deel van de voet dat is aangeduid met een "A". Als u de knoopsgatvoet niet zo ver mogelijk naar achteren schuift, wordt het knoopsgat niet in de juiste grootte genaaid.

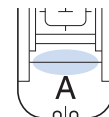

- 5** Zet de knoopsgathendel omlaag, zodat deze achter het metalen uitsteeksel op de knoopsgatvoet terecht komt.

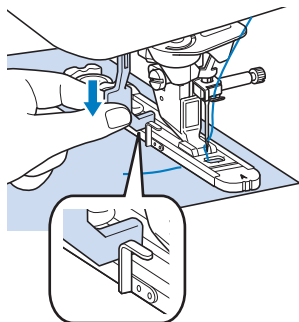

- 6** Druk zachtjes op het uiteinde van de bovendraad en begin met naaien.

* Voer de stof langzaam met de hand door, terwijl het knoopsgat wordt genaaid.

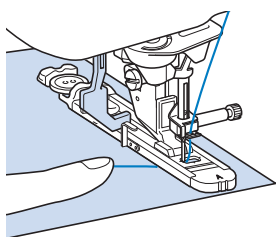

→ Wanneer u klaar bent met naaien, naait de naaimachine automatisch verstevigingssteken en stopt daarna.

- 7** Steek een speld ter hoogte van een van de trenzen. Steek het tornmesje daarna midden in het knoopsgat en snijd het knoopsgat open naar de speld toe.

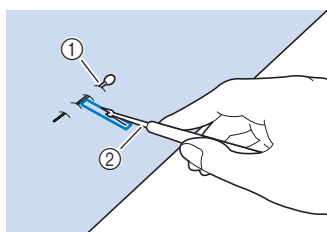

- ① Rijgspeld
② Tornmesje

⚠ VOORZICHTIG

- Wanneer u het knoopsgat opent met het tornmesje, moet u goed opletten dat u uw hand of vinger niet voor het mesje houdt. Als het mesje uitschiet, kunt u letsel oplopen. Gebruik het tornmesje uitsluitend volgens de aanwijzingen.

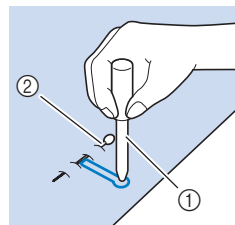

Memo

- Maak een gaatje met de gaatjesponser in het afgeronde uiteinde van het knoopsgat. Steek vervolgens een speld ter hoogte van een van de trenzen. Steek een tornmesje in het gaatje dat u met de gaatjesponser hebt gemaakt en snijd het knoopsgat open naar de speld toe.



- ① Gaatjesponser
② Rijgspeld

■ Stretchstof naaien

Wanneer u stretchstof naait met  of , naait u de knoopsgatsteken over een contourdraad.

- 1** Haak de contourdraad in het uiteinde van persvoet "A". Steek de uiteinden in de gleuven aan de voorkant van de persvoet en bind ze daar tijdelijk vast.

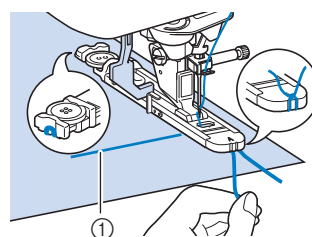

- ① Bovendraad

- 2** Zet de persvoet omlaag en begin met naaien.

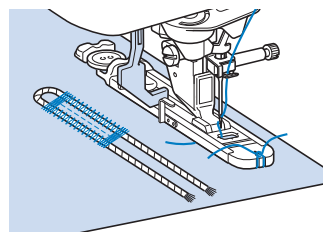

- 3** Nadat u gereed bent met naaien, trekt u de contourdraad voorzichtig strak en knipt u het overtollige gedeelte af.

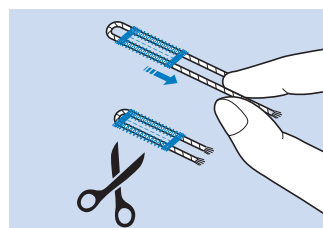

■ Knoopsgaten met aparte vormen/knopen die niet in de knoophouderplaat passen

Stel de grootte van het knoopsgat in met de streepjes op de schaalverdeling van de persvoet. Twee streepjes op de schaalverdeling van de persvoet staan gelijk aan 5 mm (ca. 3/16 inch).

Tel de doorsnede op bij de dikte van de knoop en stel de voet in op de berekende waarde.

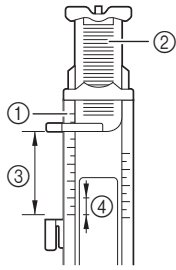

- ① Schaalverdeling van de persvoet
- ② Knoophouderplaat
- ③ Gecombineerde doorsnede + dikte
- ④ 5 mm (ca. 3/16 inch)

Memo

- Voor een knoopsgat met een doorsnede van 15 mm (ca. 9/16 inch) en een dikte van 10 mm (ca. 3/8 inch) stelt u de schaalverdeling in op 25 mm (ca. 1 inch).

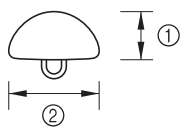

- ① 10 mm (ca. 3/8 inch)
- ② 15 mm (ca. 9/16 inch)

Knoopsgaten in vier stappen

U kunt 4-staps knoopsgaten naaien met de volgende 4 steken samen. 4-staps knoopsgaten kunt u naaien op elke gewenste lengte. 4-staps knoopsgaten zijn een geschikte methode voor zeer grote knopen.

Memo

- Meer bijzonderheden over steekpatronen vindt u in "STEEKINSTELLINGENTABEL" op pagina 194.

Vierstaps knoopsgaten naait u zoals hieronder aangegeven.

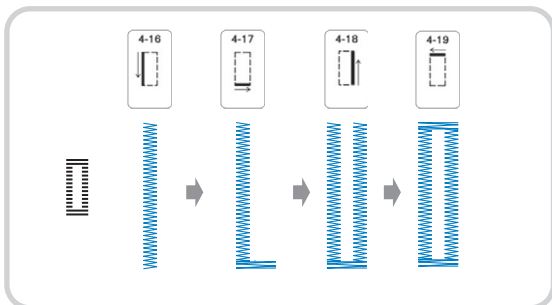

- 1 Markeer de positie en de lengte van het knoopsgat op de stof.

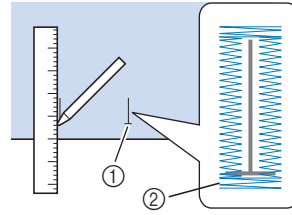

- ① Markeringen op de stof
- ② Knoopsgaten naaien

- 2 Bevestig monogramvoet "N" en selecteer steek 4-16 om de linkerkant van het knoopsgat te naaien.

- 3 Druk op de "Start/Stop"-toets om te beginnen met naaien.

- 4 Naai de gewenste lengte voor het knoopsgat en druk opnieuw op de "Start/Stop"-toets.

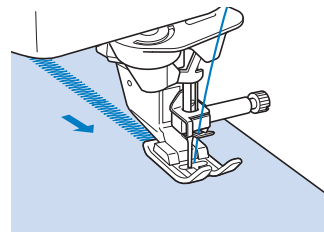

- 5 Selecteer steek 4-17 om de trens te naaien en druk op de "Start/Stop"-toets.

→ De machine stopt automatisch nadat de trens is genaaid.

- 6 Selecteer steek 4-18 om de rechterkant van het knoopsgat te naaien en druk op de "Start/Stop"-toets om te beginnen met naaien.

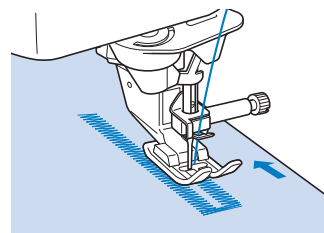

- 7 Naai de rechterkant het knoopsgat en druk opnieuw op de "Start/Stop"-toets.

* Naai de rechterkant van het knoopsgat even lang als de linkerkant.

- 8 Selecteer steek 4-19 om de trens te naaien en druk vervolgens op de "Start/Stop"-toets.

→ De machine naait automatisch de trens en stopt wanneer de trens voltooid is.

- 9 Zet de persvoet omhoog en verwijder de stof.

- 10 Open het knoopsgat (pagina 89).

■ Stoppen

Gebruik de stopsteek voor herstelwerk, reparatie en andere toepassingen.

Stoppen doet u van de voorkant van de persvoet naar de achterkant, zoals hieronder aangegeven.

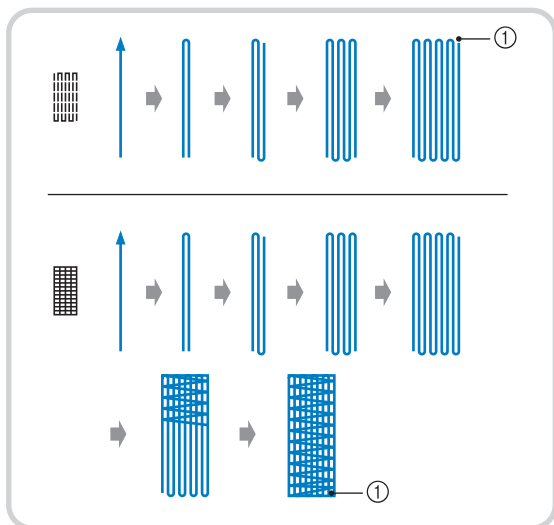

① Verstevigingssteek

- 1 Kies  of  en bevestig knoopsgatvoet "A".

Leid de bovendraad onder de persvoet, omlaag door het gat in de persvoet, alvorens knoopsgatvoet "A" te bevestigen.

- 2 Zet de schaal op de lengte die u wilt stoppen.

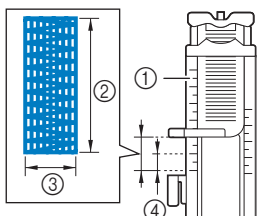

- ① Schaalverdeling van de persvoet
- ② Gemeten lengte
- ③ Breedte 7 mm (ca. 1/4 inch)
- ④ 5 mm (ca. 3/16 inch)

Memo

- De maximum stoplengte is 28 mm (ca. 1-1/16 inch).

- 3 Controleer of de naald op de gewenste positie omlaag komt en zet de persvoethendel omlaag. Zorg dat u de bovendraad onder de knoopsgatvoet door haalt.

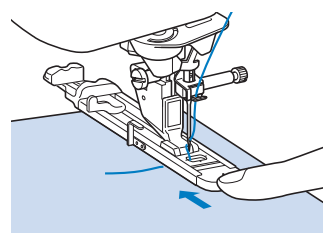

Opmerking

- Schuif het buitenframe van de knoopsgatvoet zo ver mogelijk naar achteren zoals op de afbeelding. Laat geen ruimte open achter het deel van de voet dat is aangeduid met een "A". Als u de knoopsgatvoet niet zo ver mogelijk naar achteren schuift, wordt het knoopsgat niet in de juiste grootte genaaid.

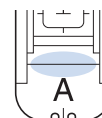

- 4 Zet de knoopsgathendel omlaag, zodat deze achter het metalen uitsteeksel op de knoopsgatvoet terechtkomt.

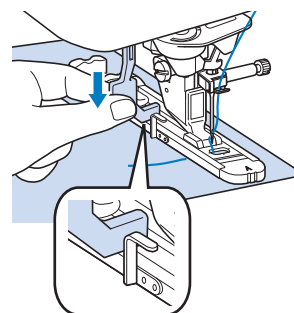

- 5 Druk zachtjes op het uiteinde van de bovendraad en druk daarna op de "Start/Stop"-toets om de machine te starten.

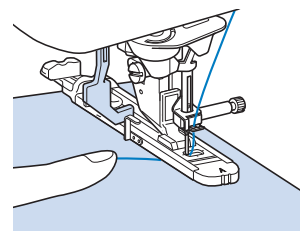

→ Wanneer u klaar bent met naaien, naait de naaimachine automatisch verstevigingssteken en stopt daarna.

Trenzen

Met trenzen versterkt u stukken die zwaar belast zullen worden, zoals de hoeken van zakken.

Memo

- Meer bijzonderheden over steekpatronen vindt u in "STEEKINSTELLINGENTABEL" op pagina 194.

1 Selecteer .

2 Bevestig knoopsgatvoet "A" en stel de schaalverdeling in op de lengte van de trens die u wilt naaien.

Leid de bovendraad onder de persvoet, omlaag door het gat in de persvoet, alvorens knoopsgatvoet "A" te bevestigen.

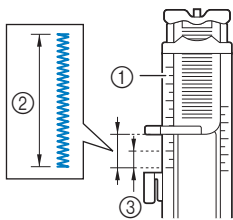

- ① Schaalverdeling van de persvoet
- ② Gemeten lengte
- ③ 5 mm (ca. 3/16 inch)

Memo

- Trenzen zijn tussen 5 mm (ca. 3/16 inch) en 28 mm (ca. 1-1/16 inch).

3 Plaats de stof zo dat de zak naar u toe beweegt tijdens het naaien.

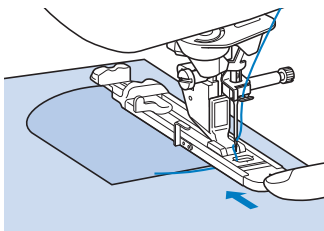

Opmerking

- Schuif het buitenframe van de knoopsgatvoet zo ver mogelijk naar achteren zoals op de afbeelding. Laat geen ruimte open achter het deel van de voet dat is aangeduid met een "A". Als u de knoopsgatvoet niet zo ver mogelijk naar achteren schuift, wordt het knoopsgat niet in de juiste grootte genaaid.

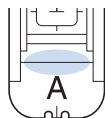

4 Controleer de eerste naaldpositie en zet de persvoet omlaag.

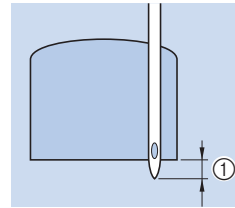

① 2 mm (ca. 1/16 inch)

5 Zet de knoopsgathendel omlaag, zodat deze achter het metalen uitsteeksel op de knoopsgatvoet terecht komt.

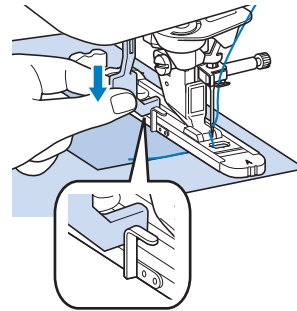

6 Druk zachtjes op het uiteinde van de bovendraad en begin met naaien.

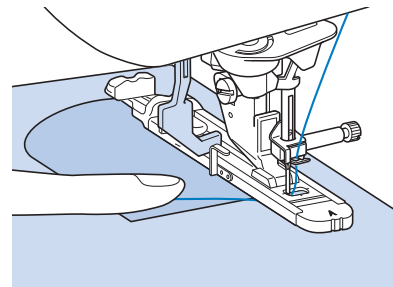

→ Wanneer u klaar bent met naaien, naait de naaimachine automatisch verstevigingssteken en stopt daarna.

Trenzen op dikke stof

Leg een stuk gevouwen stof of karton naast de stof om de knoopsgatvoet op gelijke hoogte te krijgen en het gelijkmatig doorvoeren te vergemakkelijken.

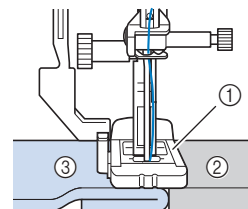

- ① Persvoet
- ② Dik papier
- ③ Stof

Knopen aanzetten

U kunt knopen met 2 of met 4 gaten aanzetten met de machine.

Memo

- Meer bijzonderheden over steekpatronen vindt u in "STEEKINSTELLINGENTABEL" op pagina 194.

1 Selecteer

→ De transporteur wordt automatisch omlaaggezet.

- Gebruik de functie Automatisch draadknippen niet wanneer u knopen aanzet. Anders verliest u de draaduiteinden.

2 Zet de persvoet omhoog.

3 Bevestig knoopbevestigingsvoet "M". Schuif de knoop langs de metalen plaat in de persvoet en zet de persvoet omlaag.

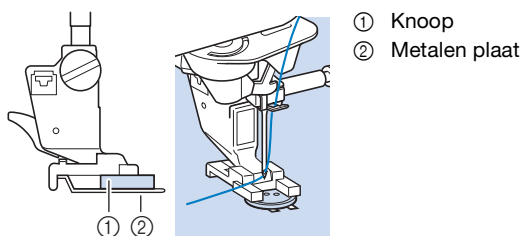

4 Draai het handwiel naar u toe (tegen de klok in) om te controleren of de naald op de juiste manier door ieder gat gaat.

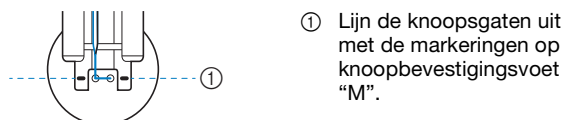

- * Als de naald de gaten aan de linkerkant niet haalt, stelt u de steekbreedte bij.
- * Om de knoop steviger vast te zetten herhaalt u de hele procedure.

5 Druk zachtjes op het uiteinde van de bovendraad en begin met naaien.

→ De naaimachine stopt automatisch wanneer het naaiwerk voltooid is.

⚠ VOORZICHTIG

- Let op dat de naald tijdens het naaien de knoop niet raakt. De naald kan dan breken en letsel veroorzaken.

6 Aan de achterkant van de stof trekt u aan het uiteinde van de onderdraad om de bovendraad naar de achterkant van de stof te halen. Knop de twee draden aan elkaar en knip ze af.

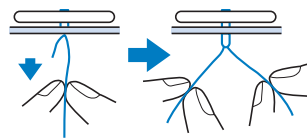

7 Nadat u de knoop hebt aangezet, selecteert u een andere steek en draait u het handwiel naar u toe (tegen de klok in) om de transporteur omhoog te zetten.

■ 4-gatsknoop bevestigen

Naai de twee dichtstbijzijnde gaten. Zet de persvoethendel omhoog en verplaats de stof zo dat de naald in de twee volgende gaten gaat. Naai deze gaten op dezelfde wijze.

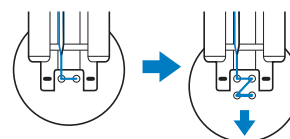

■ Knoopvoet bevestigen

1 Trek de knoopvoethendel naar u toe voor u begint met naaien.

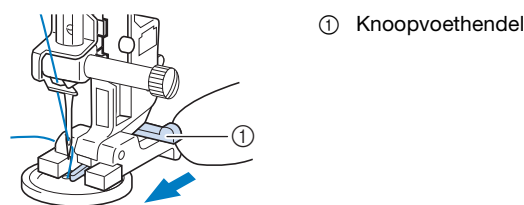

2 Houd de beide uiteinden van de bovendraad tussen de knoop en de stof vast en wind ze om de knoopvoet heen. Knop ze vervolgens stevig aan elkaar.

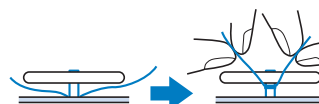

3 Knop de uiteinden van de onderdraad aan het begin en het eind van het naaiwerk aan de achterkant van de stof aan elkaar.

4 Knip eventuele overtollige draad af.

Oogjes en nestelgaten

Met dit steekpatroon maakt u gaatjes in riemen enz.

Memo

- Meer bijzonderheden over steekpatronen vindt u in "STEEKINSTELLINGENTABEL" op pagina 194.

1 Selecteer een steek.



2 Met bij de steekbreedte- of steeklengtetoons kiest u de grootte van het oogje (pagina 62).

3 Bevestig monogramvoet "N" en draai daarna het handwiel naar u toe (tegen de klok in) om de naaldpositie te controleren.

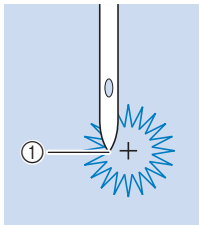

① Naaldpositie (waar de naald neerkomt)

4 Zet de persvoet omlaag en begin met naaien.

→ Wanneer u klaar bent met naaien, naait de machine automatisch verstevigingssteken en stopt daarna.

5 Met de gaatjesponser maakt u een gaatje in het midden van de steken.

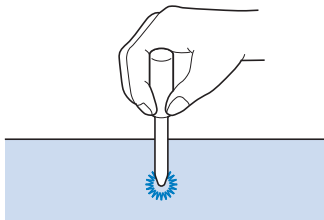

Steken in verschillende richtingen (rechte steek en zigzagsteek)

Voor het opzetten van stukken of emblemen op broekspijpen, mouwen enz.

Memo

- Meer bijzonderheden over steekpatronen vindt u in "STEEKINSTELLINGENTABEL" op pagina 194.

1 Verwijder de accessoiretafel om met de vrije arm te kunnen werken.

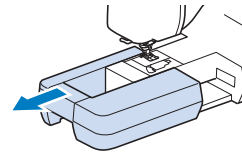

Memo

- Plaats het pijpvormige stuk stof op de vrije arm en naai in de volgorde die is aangegeven in de illustratie.

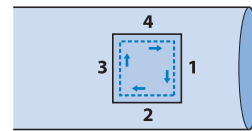

2 Selecteer en bevestig monogramvoet "N".

3 Zet de naald in de stof op het punt waar u wilt beginnen en naai naad "1" zoals aangegeven.

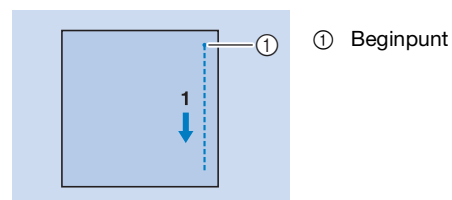

4 Selecteer en naai naad "2" zoals aangegeven.

* De stof zal zich zijwaarts verplaatsen. Leid de stof dus met de hand, zodat u recht blijft naaien.

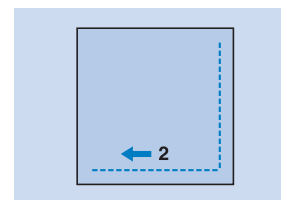

- 5 Selecteer  en naai naad "3" zoals aangegeven.

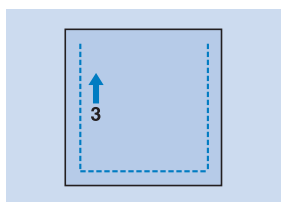

→ De stof wordt voorwaarts doorgevoerd terwijl de steken naar achteren worden genaaid.

- 6 Selecteer  en naai naad "4" zoals aangegeven.

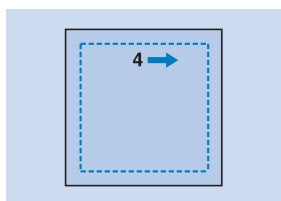

→ De naad wordt verbonden met het beginpunt van naad 1.

Rits inzetten

⚠ VOORZICHTIG

- Bij gebruik van ritsvoet "1" moet u erop letten dat de rechte steek en de middelste naaldstand geselecteerd zijn. Draai het handwiel naar u toe (tegen de klok in) om te controleren of de naald de persvoet raakt. Als er een andere steek geselecteerd is, raakt de naald de persvoet. Hierdoor kan de naald breken en letsel veroorzaken.
- Let op dat de naald de rits tijdens het naaien niet raakt. Als de naald de rits raakt, kan de naald breken en letsel veroorzaken.

Memo

- Meer bijzonderheden over steekpatronen vindt u in "STEEKINSTELLINGENTABEL" op pagina 194.

■ Rits in het midden

Voor tassen en andere vergelijkbare toepassingen.

- 1 Selecteer .
- 2 Bevestig persvoet "J" en naai rechte steken tot aan de ritsopening. Schakel over op rijgsteken (pagina 73) en naai naar de rand van de stof.

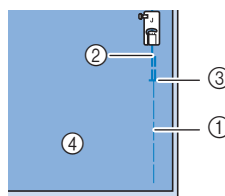

- ① Rijgsteken
- ② Achteruitsteken
- ③ Einde ritsopening
- ④ Achterkant

- 3 Druk de naadtoeslag tot aan de naad open en bevestig de rits met rijgsteken in het midden van elke kant van de ritsband.

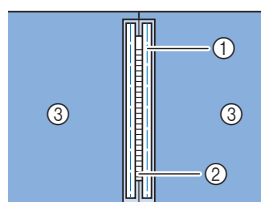

- ① Rijgsteken
- ② Rits
- ③ Achterkant

- 4 Verwijder persvoet "J". Plaats het rechteruiteinde van de pen van ritsvoet "1" in de persvoethouder en bevestig de ritsvoet.

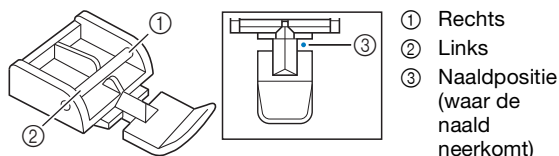

- 5 Naai versteviging 7 tot 10 mm (ca. 1/4 tot 3/8 inch) vanaf de gezoomde rand van de stof. Vervolgens verwijdert u de rijgsteken.

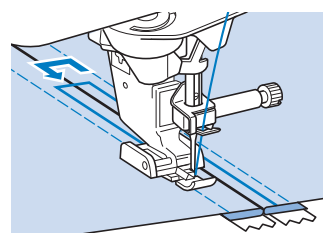

■ Zijrits inzetten

Voor zijritsen in rokken of jurken.

- 1 Selecteer .

Opmerking

- Gebruik de middelste naaldstand.

2 Bevestig persvoet "J" en naai rechte steken tot aan de ritsopening. Schakel over op rijgsteken en naai naar de bovenrand van de stof.

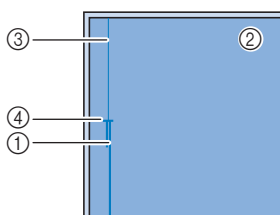

- ① Achteruitsteken
- ② Achterkant van de stof
- ③ Rijgsteken
- ④ Einde ritsopening

3 Druk de naadtoeslag open en plaats de binnenrand van het kledingstuk langs de tanden van de rits, terwijl u 3 mm (ca. 1/8 inch) naairuimte overlaat.

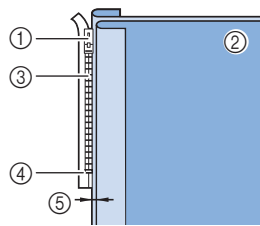

- ① Trekker van de rits
- ② Achterkant van de stof
- ③ Tandens van de rits
- ④ Einde ritsopening
- ⑤ 3 mm (ca. 1/8 inch)

4 Verwijder persvoet "J".

5 Plaats het rechteruiteinde van de pen van ritsvoet "1" in de persvoethouder en bevestig de persvoet.

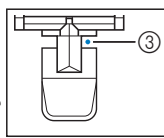
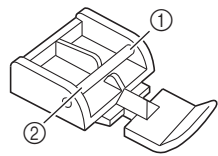

- ① Rechts
- ② Links
- ③ Naaldpositie (waar de naald neerkomt)

6 Zet de persvoet in de naadtoeslag van 3 mm (ca. 1/8 inch).

7 Vanaf het eind van de ritsopening naait u tot ongeveer 5 cm (2 inch) vanaf de rand van de stof. Vervolgens stopt u de machine.

8 Trek de trekker van de rits voorbij de persvoet omlaag en ga door met naaien tot aan de rand van de stof.

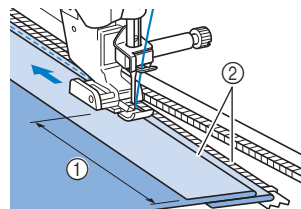

- ① Ongeveer 5 cm (2 inch)
- ② 3 mm (ca. 1/8 inch)

9 Sluit de rits, keer de stof om en naai een rijgsteek.

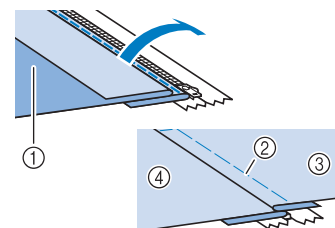

- ① Voorkant van de rok (achterkant van de stof)
- ② Rijgsteken
- ③ Voorkant van de rok (voorkant van de stof)
- ④ Achterkant van de rok (voorkant van de stof)

10 Verwijder de persvoet en bevestig deze opnieuw, nu met het linkeruiteinde van de persvoet in de persvoethouder.

* Wanneer u de linkerkant van de rits naait, moet de naald rechts van de persvoet vallen. Wanneer u de rechterkant van de rits naait, moet de naald links van de persvoet vallen.

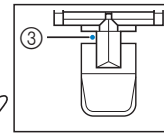
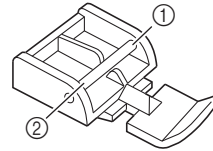

- ① Rechts
- ② Links
- ③ Naaldpositie (waar de naald neerkomt)

11 Plaats de stof zo dat de linkerrand van de persvoet de rand van de tanden van de rits raakt.

12 Naai achteruitsteken aan de bovenkant van de rits en ga daarna door met naaien.

13 Stop met naaien op ongeveer 5 cm (2 inch) van de rand van de stof. Laat de naald in de stof zitten en verwijder de rijgsteken.

14 Open de rits en naai de rest van de naad.

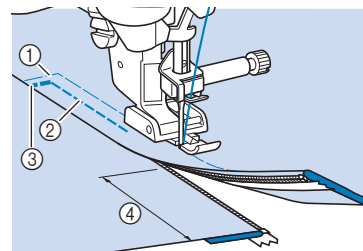





- ① Rijgsteken
- ② 7 tot 10 mm (ca. 1/4 inch tot 3/8 inch)
- ③ Achteruitsteken
- ④ Ongeveer 5 cm (2 inch)



AANPASSINGEN

Afhankelijk van het soort of de dikte van de stof, de gebruikte steunstof, de naaisnelheid enz. wordt uw steekpatroon soms niet mooi. Naai in dat geval onder dezelfde omstandigheden als tijdens het echte naaiwerk proefsteken en pas het steekpatroon als volgt aan. Als het steekpatroon, zelfs nadat u het hebt aangepast op basis van het hieronder beschreven steekpatroon, nog niet mooi wordt, moet u elk steekpatroon afzonderlijk aanpassen.

Memo

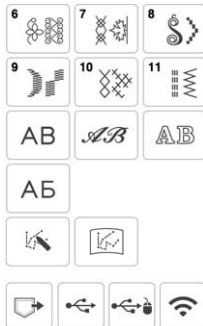
- Meer bijzonderheden over steekpatronen vindt u in “STEEKINSTELLINGENTABEL” op pagina 194.
- U kunt deze aanpassing uitvoeren voor  (1-36 meandersteken),  (2-21 decoratieve stippesteken),  (4-24 steken voor oogjes),  (4-25 steken voor stervormige oogjes),  (Q-15 meandersteken) en steekpatronen uit de volgende categorieën.



- 1 Druk op  en selecteer  (6-284).
- 2 Bevestig monogramvoet “N” en naai het steekpatroon. Gebruik monogramvoet “N”. Met een andere persvoet worden de aanpassingen mogelijk niet correct gemaakt.
- 3 Vergelijk het afgewerkte steekpatroon met de illustratie van het steekpatroon hieronder.

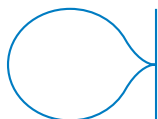

- 4 Druk op  en pas het steekpatroon aan via het scherm [Verticale fijnafstelling] of [Horizontale fijnafstelling].



- Als het steekpatroon opbolt:

Druk op  in [Verticale fijnafstelling].

→ De weergegeven waarde neemt toe telkens wanneer u op de toets drukt. Het steekpatroon wordt langer.

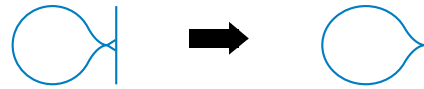

- Als het steekpatroon gaten bevat:

Druk op  in [Verticale fijnafstelling].

→ De weergegeven waarde neemt af telkens wanneer u op de toets drukt. Het steekpatroon wordt korter.

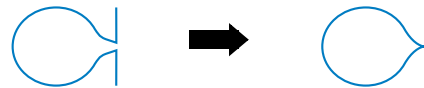

- Als het steekpatroon scheef naar links verschuift:

Druk op  in [Horizontale fijnafstelling].

→ De weergegeven waarde neemt toe telkens wanneer u op de toets drukt. Het steekpatroon verschuift naar rechts.



- Als het steekpatroon scheef naar rechts verschuift:

Druk op  in [Horizontale fijnafstelling].

→ De weergegeven waarde neemt af telkens wanneer u op de toets drukt. Het steekpatroon verschuift naar links.





- 5 Naai het steekpatroon nogmaals.

- * Als het steekpatroon nu nog niet mooi is, past u het opnieuw aan totdat het steekpatroon juist is. Pas het steekpatroon aan totdat het wel goed wordt genaaid.
- * U kunt gewoon naaien terwijl het scherm met de instellingen op de display staat.

- 6 Druk op  om terug te gaan naar het oorspronkelijke scherm.

STAPSTEEKPATRONEN MAKEN (ALLEEN BIJ 7 MM SATIJNSTEEKPATRONEN)

Bij 7 mm satijnsteekpatronen kunt u met   een stapsgewijs effect creëren (stappatronen).

- Druk op   om het steekpatroon naar links of rechts te verplaatsen op een afstand die gelijk is aan de helft van de grootte van het steekpatroon.
- Zie pagina 58 voor het combineren van steekpatronen.

Voorbeeld:



1 Druk op  zodat  wordt weergegeven.

2 Druk op  (9-11).

3 Druk op .



→ Het volgende steekpatroon wordt naar rechts verplaatst.

4 Druk opnieuw op  (9-11).

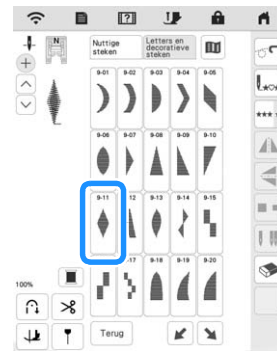

5 Druk op .



→ Het volgende steekpatroon wordt naar links verplaatst.

6 Druk op .

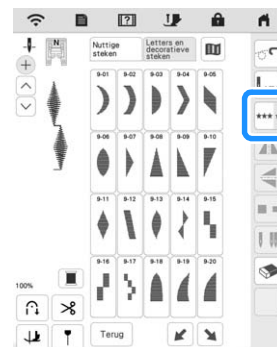

→ Het opgegeven steekpatroon wordt herhaald.

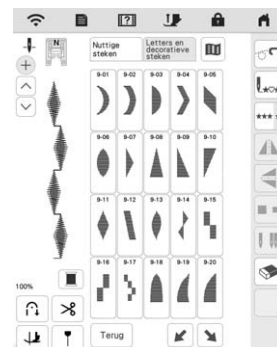

GEBRUIK VAN DE GEHEUGENFUNCTIE

Steekpatronen opslaan

U kunt de steekpatronen die u hebt aangepast, opslaan in het geheugen van de machine of op een USB-medium.

Opmerking

- Zet de machine niet uit terwijl [Opslaan...] wordt weergegeven. Dan raakt u het steekpatroon dat wordt opgeslagen kwijt.

1 Druk op .



2 Druk op de gewenste bestemming om het opslaan te starten.



- ① Opslaan in het machinegeheugen.
- ② Opslaan op een USB-medium. Het steekpatroon wordt opgeslagen in de map [bPocket]. Wanneer u het steekpatroon wilt opslaan op een USB-medium, plaatst u het USB-medium in de USB-poort van de machine.

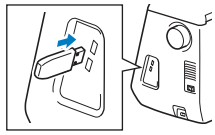

Steekpatronen ophalen

U kunt de steekpatronen ophalen die zijn opgeslagen in het geheugen van de machine of op een USB-medium.

1 Druk op de gewenste bestemming.

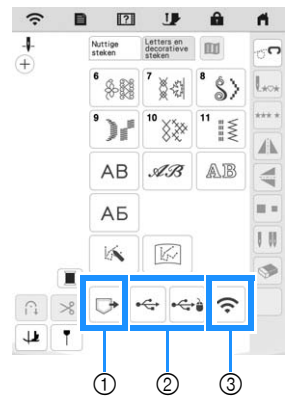

- ① Ophalen uit het machinegeheugen.
- ② Ophalen van een USB-medium. Wanneer u steekpatronen wilt ophalen van een USB-medium, plaatst u het USB-medium in de USB-poort van de machine.
- ③ Ophalen via het draadloze netwerk.

Memo

- Als het steekpatroon dat u wilt ophalen zich in een map op een USB-medium bevindt, drukt u op de toets voor die map. Druk op  om terug te gaan naar het vorige scherm.

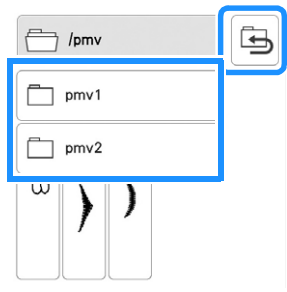

- U kunt met de machine geen mappen op een USB-medium maken.
- Druk op  om steekpatronen op te halen via het draadloze netwerk. Zie voor uitvoerige procedures de PE-DESIGN-handleiding (versie 11 of hoger).
- Meer bijzonderheden over ondersteunde bestandsextensies vindt u in "SPECIFICATIES" op pagina 192.

3
Diverse steken

2 Selecteer het gewenste steekpatroon en druk op .

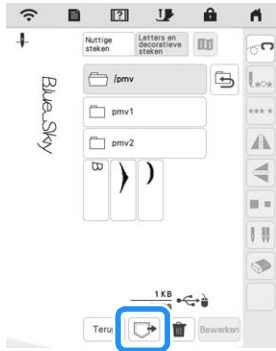

Opmerking

- Wanneer u op  drukt, wordt het geselecteerde steekpatroon voorgoed verwijderd.

MY CUSTOM STITCH

Steek ontwerpen

Met de functie "MY CUSTOM STITCH" kunt u zelfgemaakte steken registreren. U kunt ook creaties van "MY CUSTOM STITCH" combineren met ingebouwde letters (pagina 58).

Memo

- Steken die u maakt met "MY CUSTOM STITCH" kunnen maximaal 7 mm (ca. 9/32 inch) breed en 37 mm (ca. 1-1/3 inch) lang zijn.

1 Teken het steekontwerp op het raster. Plaats punten waar het steekpatroon het raster snijdt en verbind alle punten met een lijn.

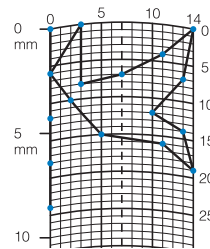

Memo

- Vereenvoudig het ontwerp zo dat het in een doorlopende lijn kan worden genaaid. Voor een mooiere steek kunt u het ontwerp beëindigen met elkaar kruisende lijnen.

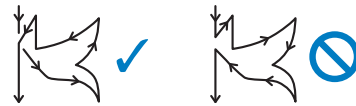

Als het ontwerp meerdere malen wordt herhaald en u de begin- en eindpunt wilt verbinden, moeten de beginpunt en de eindpunt zich steeds op dezelfde hoogte bevinden.



2 Bepaal de x- en y-coördinaten van elke gemarkeerde punt.

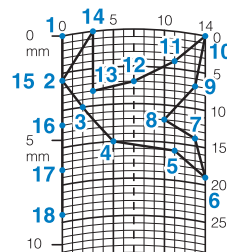

MY CUSTOM STITCH-scherm

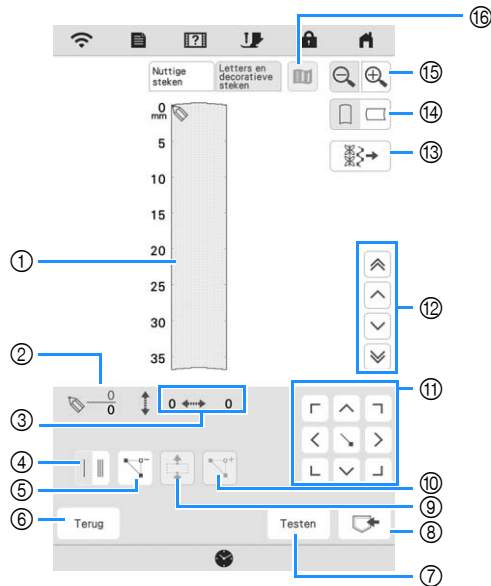

- ① Hier wordt de steek getoond die u momenteel ontwerpt.
- ② Toont het nummer van de geplaatste punt boven het totaal aantal punten in de steek.
- ③ Toont de y-coördinaat van boven de x-coördinaat van .

Nr.	Display	Uitleg	Pagina
	Toetsnaam		
④		Druk op deze toets om te selecteren of een of drie steken worden genaaid tussen twee punten.	102
	Enkele/ drievoudige- steektoets		
⑤		Druk op deze toets om een geselecteerde punt te wissen.	—
	Puntwissentoets		
⑥	Terug	Met deze toets sluit u het steekgegevensinvoerscherm af.	—
	Terugtoets		
⑦	Testen	Druk op deze toets om de steek proef te naaien.	—
	Testtoets		
⑧		Druk op deze toets om de steek op te slaan die u maakt.	—
	MY CUSTOM STITCH- geheugentoets		
⑨		Druk op deze toets om punten te groeperen en samen te verplaatsen.	102
	Groeperentoets		
⑩		Druk op deze toets om nieuwe punten in te voeren op het steekontwerp.	102
	Invoegentoets		
⑪		Met deze toetsen verplaatst u over de display. Druk op de instellingstoets in het midden om een punt op het steekontwerp te zetten.	101-102
	Pijltoetsen en instellingstoets		
⑫		Met deze toetsen verplaatst u van punt naar punt op de steek, of naar de eerste of laatste punt die u hebt ingevoerd op de steek.	102
	Punt-naar- punttoets		

Nr.	Display	Uitleg	Pagina
	Toetsnaam		
⑬		Druk op deze toets om de naaisteken in de machine te bewerken.	—
	Steekbewerkingstoets		
⑭		Druk op deze toets om de richting van het raster te wijzigen.	—
	Rasterrichtingstoets		
⑮		Druk op deze toets om een vergrote afbeelding weer te geven van de steek die u maakt.	—
	Vergrotoets		
⑯		Druk op deze toets om een afbeelding van de steek weer te geven.	—
	Steekpatroontoets		

- 1 Druk op en vervolgens op Letters en decoratieve steken.
- 2 Druk op .

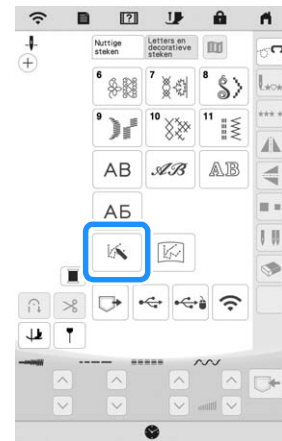

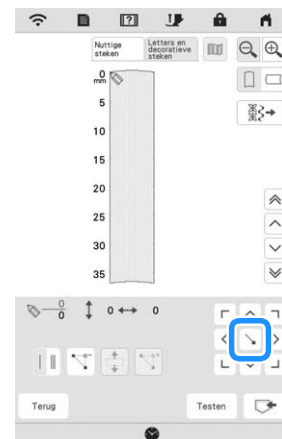

- 3 Met verplaatst u naar de coördinaten van de eerste punt op het raster.
- 4 Druk op om de punt die wordt aangegeven met toe te voegen.

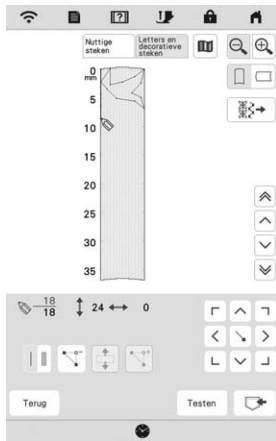

- 5** Selecteer of er enkele of drievoudige steken worden genaaid tussen de eerste twee punten.
- * Als u wilt dat er drie steken worden genaaid, drukt u op de toets zodat deze verschijnt als .

- 6** Herhaal de stappen voor elk punt dat u op het raster hebt getekend totdat het steekontwerp als een doorlopende lijn op het scherm is getekend.



- 7** Als u klaar bent met de invoer van de steekgegevens, drukt u op  om het steekpatroon op te slaan.

■ Punt verplaatsen





- 1** Druk op  of  om  te verplaatsen naar de punt die u wilt verplaatsen.

- 2** Met  kunt u de punt verplaatsen.

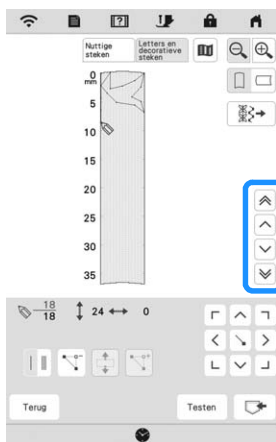
■ Ontwerp gedeeltelijk of geheel verplaatsen

- 1** Druk op  of  om  te verplaatsen naar de eerste punt van het gedeelte dat u wilt verplaatsen.



- * Als u  wilt verplaatsen naar de eerste punt, drukt u op .
- * Als u  wilt verplaatsen naar de laatste punt, drukt u op .

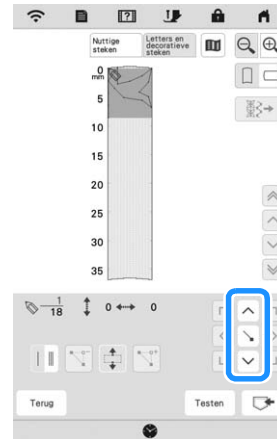

- 2** Druk op .
- De geselecteerde punt en alle punten die zijn ingevoerd nadat deze punt is geselecteerd.

- 3** Druk op  of  om het gedeelte te verplaatsen en druk op .





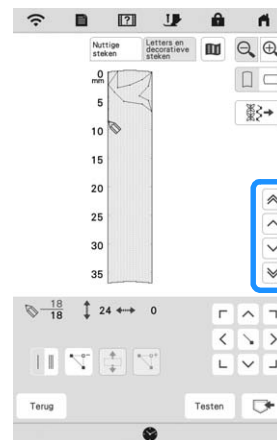

→ Het gedeelte wordt verplaatst.

■ Nieuwe punten invoegen

- 1** Druk op  of  om  te verplaatsen naar de plek in het ontwerp waar u een nieuwe punt wilt toevoegen.



- * Als u  wilt verplaatsen naar de eerste punt, drukt u op .
- * Als u  wilt verplaatsen naar de laatste punt, drukt u op .

- 2** Druk op  om een nieuwe punt in te voegen.

- 3** Met  kunt u de punt verplaatsen.

Opgeslagen steekpatronen ophalen

1 Druk op .

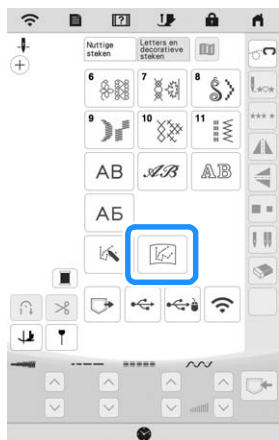

2 Selecteer het apparaat vanwaar het steekpatron moet worden opgehaald.



3 Selecteer het steekpatroon.

* U kunt beginnen met naaien wanneer dit scherm wordt weergegeven.

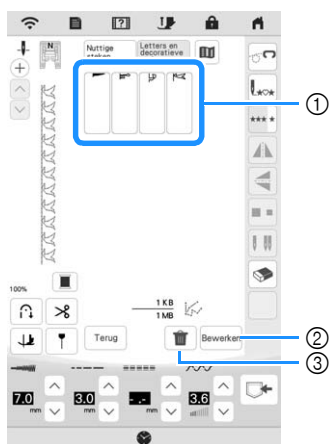

- ① Opgeslagen steekpatronen
- ② Het steekpatroon bewerken.
- ③ Het steekpatroon verwijderen.



Hoofdstuk **4**

Standaard borduurwerkzaamheden



VOORBEREIDINGEN VOOR HET BORDUREN

Borduren stap voor stap

Volg onderstaande stappen om de machine voor te bereiden voor borduren.

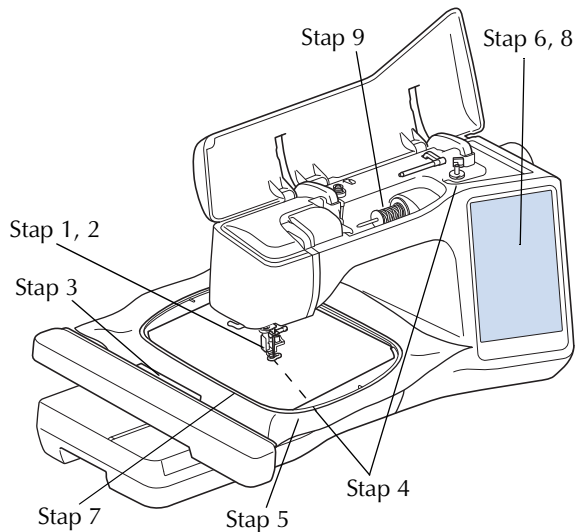

Stap #	Doel	Handeling	Pagina
1	Persvoet bevestigen	Bevestig borduurvoet "W+" met LED-aanwijzer.	106
2	Naald controleren	Voor borduurwerken gebruikt u naald 75/11.	48
3	Borduureenheid bevestigen	Bevestig de borduureenheid.	107
4	Onderdraad installeren	Als onderdraad vindt u borduuronderdraad op. Vervolgens installeert u de spoel.	36
5	Stof voorbereiden	Gebruik de juiste steunstof voor uw stof en bevestig dit samen met de stof in het borduurraam.	127
6	Patroon kiezen	Zet de machine aan en selecteer een borduurpatroon.	108
7	Borduurraam bevestigen	Bevestig het borduurraam aan de borduureenheid.	130
8	Lay-out controleren	Controleer het formaat en de plek van het borduurwerk en pas deze zo nodig aan.	131
9	Borduurbovendraad inrijgen	Rijg de juiste borduurbovendraad in voor het borduurpatroon.	42

Borduurvoet "W+" met LED-aanwijzer bevestigen

⚠ VOORZICHTIG

- Druk altijd op  op het scherm wanneer u een borduurvoet bevestigt. Anders loopt u mogelijk letsel op wanneer u per ongeluk op de "Start/Stop"-toets drukt.
- Gebruik borduurvoet "W+" met LED-aanwijzer voor borduurwerk. Wanneer u een andere borduurvoet gebruikt, raakt de naald de borduurvoet misschien. Hierdoor kan de naald buigen of breken en letsel veroorzaken.

- 1 Verwijder de persvoet en de persvoethouder. (pagina 50)
- 2 Plaats borduurvoet "W+" met LED-aanwijzer op de persvoetstang door de inkeping van de persvoet tegenover de grote schroef te houden.

Zijaanzicht

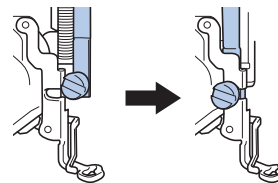

- 3 Houd de borduurvoet met uw rechterhand op zijn plek en draai met de schijfvormige schroevendraaier de persvoethouderschroef stevig vast.

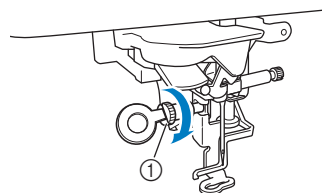



① Persvoethouderschroef

⚠ VOORZICHTIG

- Draai met de schijfvormige schroevendraaier de persvoethouderschroef stevig vast. Als de schroef los zit, kan de naald de borduurvoet raken. Hierdoor kunt u letsel oplopen.

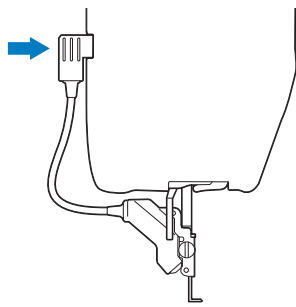
- 4 Plaats de aansluiting van borduurvoet “W+” met LED-aanwijzer in het aansluitpunt op de achterkant (linkerkant) van uw machine.



- 5 Druk op  om alle toetsen te ontgrendelen.
→ Alle toetsen en bedieningstoetsen zijn ontgrendeld en het vorige scherm wordt weergegeven.

Over de borduureenheid

⚠ VOORZICHTIG

- Zet de machine uit voordat u de borduureenheid gaat bevestigen of verwijderen. Anders kunt u letsel oplopen wanneer u per ongeluk op een van de bedieningstoetsen drukt.
- Verplaats de machine niet terwijl de borduureenheid daarop is bevestigd. De borduureenheid kan eraf vallen en daardoor letsel veroorzaken.
- Houd uw handen en andere voorwerpen uit de buurt van de borduurarm van de borduureenheid en het borduurraam wanneer de machine bezig is met borduren. Anders kan er letsel of beschadiging optreden.
- Om te voorkomen dat uw borduurontwerp vervormt, mag u de borduurarm en het borduurraam niet aanraken, wanneer de machine borduurt.
- Duw de borduurarm niet wanneer u de borduureenheid aanbrengt op de naaimachine. Wanneer de borduurarm wordt verplaatst, kan de borduureenheid beschadigd raken.
- Houd voldoende ruimte vrij rond de borduureenheid. Anders kan de borduureenheid vallen en daardoor letsel veroorzaken.
- Raak de borduurarm niet aan totdat de initialisatie is voltooid.
- Zet de machine uit voordat u de borduureenheid bevestigt of verwijdert. Anders kan de machine beschadigd raken.
- Raak de interne aansluiting van de borduureenheid niet aan. Daardoor kunt u de pennen op de aansluiting van de borduureenheid beschadigen.
- Oefen geen zware druk uit op de borduurarm van de borduureenheid en til de borduureenheid niet op aan de borduurarm. Anders kan de borduureenheid beschadigd raken.
- Berg de borduureenheid op een veilige plek op om beschadiging te voorkomen.

- Til de borduureenheid niet op aan de borduurarm of het gedeelte van de ontgrendelingshendel.

💡 Opmerking

- U kunt ook naaisteken/decoratieve steken naaien wanneer de borduureenheid is bevestigd. Druk op  en op . De transporteur gaat automatisch omhoog voor naaisteken en decoratieve steken.

■ Borduureenheid bevestigen

- 1 Zet de naaimachine uit en verwijder de accessoirestafel.

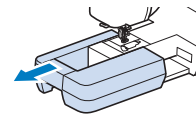

- 2 Steek de aansluiting van de borduureenheid op de juiste wijze in het aansluitpunt voor de borduureenheid op de machine. Druk zachtjes op het deksel van de aansluitpunt totdat deze op zijn plek klikt.

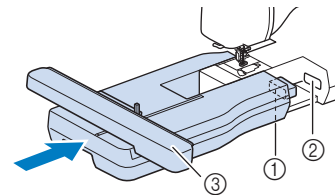



- ① Aansluiting van de borduureenheid
- ② Aansluitpunt voor de borduureenheid op de machine
- ③ Borduurarm

💡 Opmerking

- Let op dat er geen ruimte open blijft tussen de borduureenheid en de machine. Als er ruimte open blijft, worden de borduurpatronen niet met de juiste registratie genaaid.

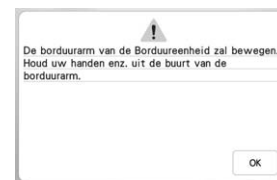
- 3 Zet de hoofdschakelaar aan.
→ De volgende boodschap verschijnt.



- 4 Druk op .
→ De borduurarm komt in de initialisatiestand te staan.

■ Borduureenheid verwijderen

- 1 Druk op  en vervolgens op .

→ De borduurarm komt in de stand te staan waarin de borduureenheid kan worden verwijderd.

! VOORZICHTIG

- Verwijder het borduurraam altijd voordat u op  drukt. Anders kan het borduurraam de borduurvoet raken en letsel veroorzaken.

- 2 Zet de hoofdschakelaar uit.

- 3 Knijp de ontgrendelingshendel in en trek de borduureenheid uit de machine.

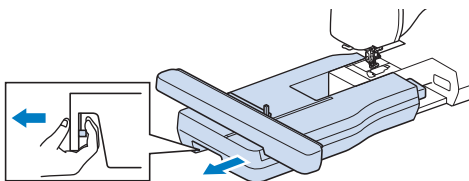

PATRONEN SELECTEREN

■ Copyright

De patronen die in de machine zijn opgeslagen en de patronen die afzonderlijk verkrijgbaar zijn, zijn slechts bedoeld voor privégebruik. Enig openbaar of commercieel gebruik van patronen waarop copyright rust is een overtreding van de wet op auteursrechten en is ten strengste verboden.

■ Over borduurpatronen

Er zijn veel letterpatronen en decoratieve borduurpatronen opgeslagen in het geheugen van de machine (zie de "Beknopte bedieningshandleiding" of ga naar "<http://s.brother/cmeac/>" voor een volledig overzicht van de patronen in het geheugen van de machine). U kunt ook patronen gebruiken die afzonderlijk verkrijgbaar zijn.

Nadat de machine is geïnitieerd en de borduurarm op de beginstand is gaan staan, verschijnt het patroonselectiescherm.

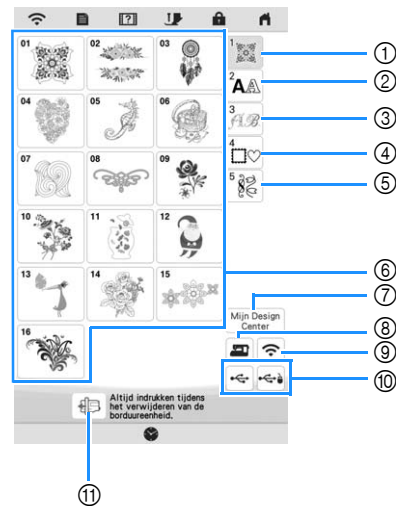

- ① Borduurpatronen
- ② Letterpatronen
- ③ Decoratieve letterpatronen
- ④ Kaderpatronen
- ⑤ Borduurnaaipatronen
- ⑥ Patroontypeselectietoetsen
- ⑦ Mijn Design Center (pagina 156)
- ⑧ In het geheugen opgeslagen patronen (pagina 150)
- ⑨ Patronen die via het draadloze netwerk worden overgedragen (pagina 150)
- ⑩ Op USB-medium opgeslagen patronen (pagina 150)
- ⑪ Verplaats de borduurarm van de borduureenheid naar de opbergstand.

Borduurpatronen selecteren

- 1 Druk op de categorietab en vervolgens op de patroontypeselectietoets of de toets van het patroon dat u wilt borduren.

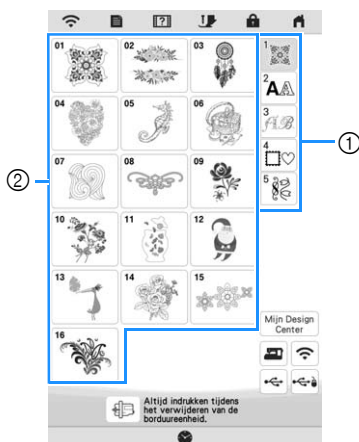

- ① Patrooncategorietab
② Patroontype/patroonselectietoets

- 2 Kies een patroon.



- * Druk op de categorietab of **Terug** om terug te keren naar het vorige scherm.
→ Het geselecteerde patroon wordt weergegeven.

- 3 Druk op **Instellen** om het patroon in te stellen.

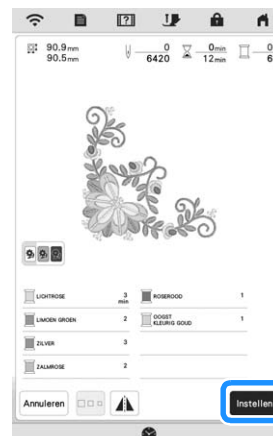

- * Druk op om de achtergrondkleur donkerder te maken voor patroonafbeeldingen met lichte garencleuren, zodat u een helderder beeld krijgt.
→ Het patroon wordt op het bewerkingsscherm aangegeven met een rood vak eromheen.

- 4 Druk op **Bewerken** om het geselecteerde patroon te bewerken. (pagina 114)

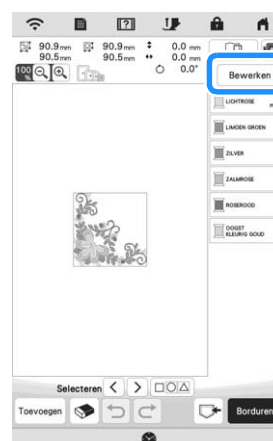

- 5 Druk op **Borduren**.
→ Het borduurscherm wordt weergegeven.

6 Druk op **Lay-Out** om het patroon te bewerken voordat u gaat borduren. (pagina 125)

* Wilt u terugkeren naar het bewerkingsscherm, dan drukt u op **Terug**.



7 Begin met borduren. (pagina 135)

Letterpatronen selecteren

1 Druk op **AA**.

2 Druk op de toets van het lettertype dat u wilt borduren.

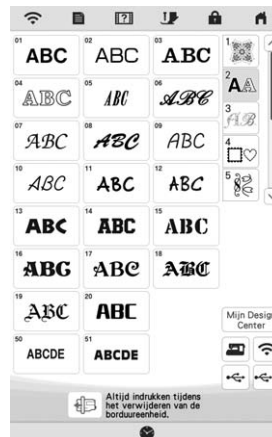

* **↓** : Geef de volgende pagina weer.

↑ : Geef de vorige pagina weer.

3 Selecteer de lettercategorie en typ vervolgens de tekst. (pagina 111)



4 Druk op **Instellen**.

→ Het bewerkingsscherm wordt weergegeven.

5 Volg de stappen vanaf **4** tot **7** van "Borduurpatronen selecteren" op pagina 109.

Invoertoetsen voor letterpatronen

Memo

- Als een toets lichtgrijs wordt weergegeven, kunt u die functie niet gebruiken bij het geselecteerde patroon.

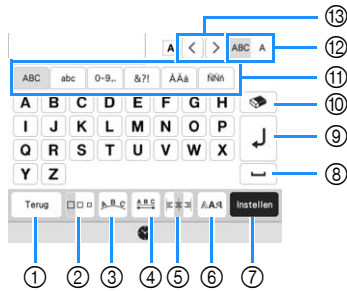

Nr.	Display	Uitleg
	Naam	
①		Ga terug naar het vorige scherm.
	Terugtoets	
②		Wijzig de grootte van letterpatronen. Als u de grootte van één letter wilt wijzigen, drukt u op om weer te geven en selecteert u vervolgens de letter. De grootte van de geselecteerde letter wordt gewijzigd.
	Groottetoets	
③		Wijzig de lay-out van de letterpatronen. <ul style="list-style-type: none"> Als u de letterpatronen in een boog wilt uitvoeren, drukt u op , , of . : Boog platter maken. : Boog ronder maken. Als u de letterpatronen in een schuine lijn wilt uitvoeren, drukt u op . : Wijzig de helling tegen de klok in. : Wijzig de helling met de klok mee. : Zet de lay-out terug.
	Rangschikketoets	
④		Wijzig de spatiëring van de letterpatronen. <ul style="list-style-type: none"> : Vergroot de spatiëring tussen de letters. : Verklein de spatiëring tussen de letters. Als u de spatiëring na één letter wilt wijzigen, drukt u op om weer te geven en selecteert u vervolgens de letter. De spatiëring tussen de geselecteerde letter en de volgende letter wordt gewijzigd. ABCD E ↔ ABCDE A B C D E ↔ ABCDE : Verplaats één geselecteerde letter omhoog. : Verplaats één geselecteerde letter omlaag. : Zet de spatiëring terug.
	Spatiëringtoets	

Nr.	Display	Uitleg
	Naam	
⑤		Wissel van uitlijning. Deze functie is beschikbaar wanneer er meerdere regels tekst zijn ingevoerd. <ul style="list-style-type: none"> : Rechts uitlijnen <p style="text-align: right;">ABCDE FGH IJKLMN</p> <ul style="list-style-type: none"> : Links uitlijnen <p style="text-align: left;">ABCDE FGH IJKLMN</p> <ul style="list-style-type: none"> : Midden uitlijnen <p style="text-align: center;">ABCDE FGH IJKLMN</p>
	Uitlijningstoets	
⑥		Wijzig het lettertype van de letters. Het is niet altijd mogelijk om het geselecteerde lettertype te wijzigen. <ul style="list-style-type: none"> Als u het lettertype van één letter wilt wijzigen, drukt u op om weer te geven en selecteert u vervolgens de letter. Het lettertype van de geselecteerde letter wordt gewijzigd.
	Lettertypetoets	
⑦		Pas de bewerking van het letterpatroon toe.
	Instellingstoets	
⑧		Voer een spatie in.
	Spatietoets	
⑨		Maak een nieuwe regel.
	Regel invoertoets	
⑩		Verwijder de letter.
	Wissen toets	
⑪	-	Selecteer de lettercategorie.
	Categorietoetsen	
⑫		Selecteer of u alle letters of één letter wilt bewerken. <ul style="list-style-type: none"> : Bewerk alle letters. : Bewerk één letter.
	Selectietoets één/alle	
⑬		Verplaats de cursor en selecteer een letter.
	Letterselectietoetsen	

Kader- en omrandingspatronen selecteren

- 1 Druk op .
- 2 Druk boven in het scherm op de toets met de kadervorm die u wilt borduren.
→ Onder in het scherm verschijnen diverse kaderpatronen met de geselecteerde vorm.

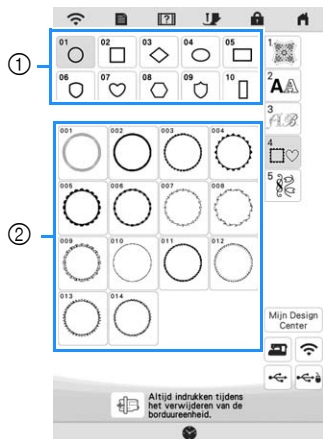

- ① Kadervormen
- ② Kaderpatronen

- 3 Druk op de toets van het kaderpatroon dat u wilt borduren.
→ Het geselecteerde patroon verschijnt op het scherm.
- 4 Druk op **Instellen**.
→ Het bewerkings scherm wordt weergegeven.
- 5 Volg de stappen vanaf 4 tot 7 van "Borduurpatronen selecteren" op pagina 109.

Patronen combineren

Voorbeeld:



- 1 Selecteer een patroon en druk op **Instellen**.
- 2 Druk op **Toevoegen**.

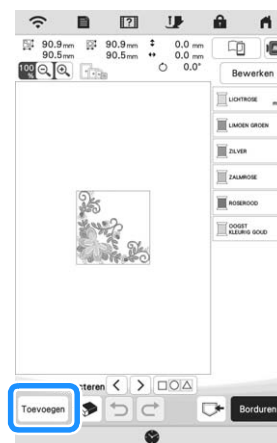



- 3 Druk op **AA**.
- 4 Selecteer **ABC** en voer "LOVE" in.
→ De letters die u invoert, worden weergegeven in het midden van het borduurpatroongebied.
- 5 Druk op **Instellen**.
- 6 Druk op **Bewerken** en vervolgens op .
- 7 Gebruik  om de letters te verplaatsen.

* U kunt letters ook verplaatsen door de letters direct te slepen met uw vinger of de touchpen.

8 Druk op .

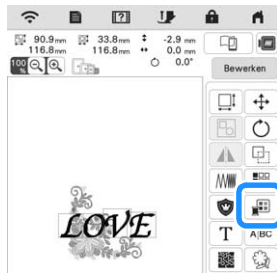
9 Druk op  om de kleur van de letters te wijzigen. (pagina 122)



10 Druk op .

11 Wanneer u klaar bent met alle wijzigingen, drukt u op .

Opmerking

- Gecombineerde patronen worden geborduurd in de volgorde waarin ze zijn ingevoerd.

■ Een patroon selecteren

Wanneer u meerdere patronen hebt gecombineerd, selecteert u met **Selecteren**   het patroon dat u wilt bewerken. U kunt patronen ook selecteren door het scherm aan te raken met uw vinger of de touchpen.

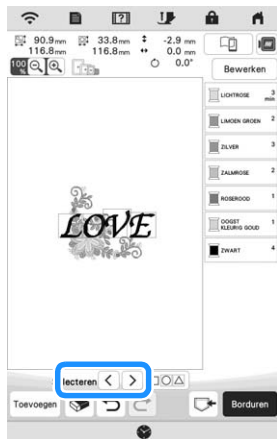

■ Meerdere patronen tegelijkertijd selecteren

Meerdere patronen kunnen eenvoudig worden bewerkt, bijvoorbeeld wanneer patronen worden verplaatst, als ze tegelijkertijd worden geselecteerd.

1 Druk op .



2 Tik op elk te selecteren patroon.

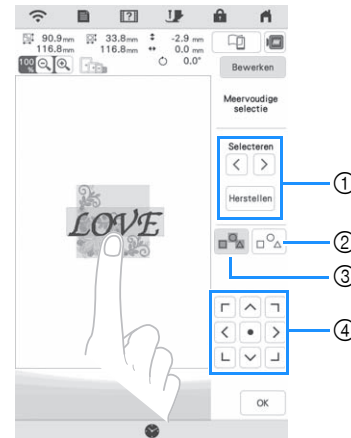

- Druk op  of  om de te selecteren patronen te controleren en druk op . De geselecteerde patronen worden gemarkeerd door een rood vak. Druk op  om de selectie van patronen ongedaan te maken.
- Druk op deze toets om de selectie van alle patronen ongedaan te maken.
- Druk op deze toets om alle patronen te selecteren in het patroonweergavegebied.
- U kunt met deze toets patronen verplaatsen.

Memo

- U kunt ook meerdere patronen selecteren door met uw vinger te slepen om het selectiegebied aan te geven.

3 Druk op  om terug te keren naar het bewerkingsscherm.

→ Elk geselecteerd patroon wordt omgeven door een rood vak.

Memo

- De volgende functies zijn beschikbaar als er meerdere patronen zijn geselecteerd.
 - Kopiëren
 - Groeperen
 - Stippelsteken
 - Patroonontrekken selecteren

Patronen groeperen

Als er meerdere patronen zijn gegroepeerd, dan kunnen ze als één patroon worden bewerkt.

1 Selecteer de patronen die u wilt groeperen. (pagina 113)

2 Druk op .

→ De geselecteerde patronen zijn gegroepeerd.

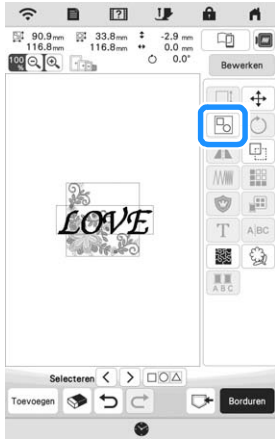

* Als u de groep van een gegroepeerd patroon wilt opheffen, selecteert u het gegroepeerde patroon en drukt u op . Op dit moment hebt u meerdere patronen geselecteerd. Als u de selectie van meerdere patronen wilt annuleren, drukt u op een willekeurig ander patroon of op een blanco gebied.

Memo

- De volgende functies worden toegepast op alle patronen binnen het gegroepeerde patroon.
 - Verplaatsen
 - Draaien
 - Applicatie
 - Rand
 - Patroonomtrekken selecteren
 - Eenvoudige meandersteek
 - Garenkleurwisseling

PATRONEN BEWERKEN

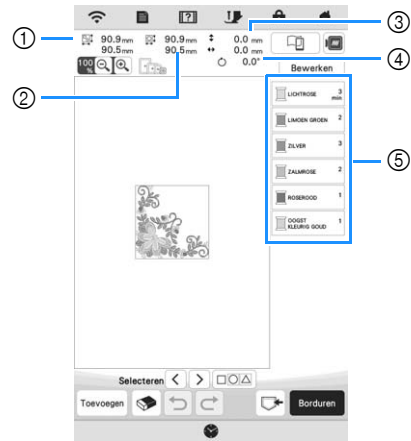

- ① Grootte van het gehele combinatiepatroon
- ② Grootte van het geselecteerde patroon
- ③ Afstand van het midden van het kader tot het midden van het geselecteerde patroon
- ④ Rotatiehoek van het geselecteerde patroon
- ⑤ Kleurvolgorde en steektijden van elke stap van het patroon



Functies van de toetsen





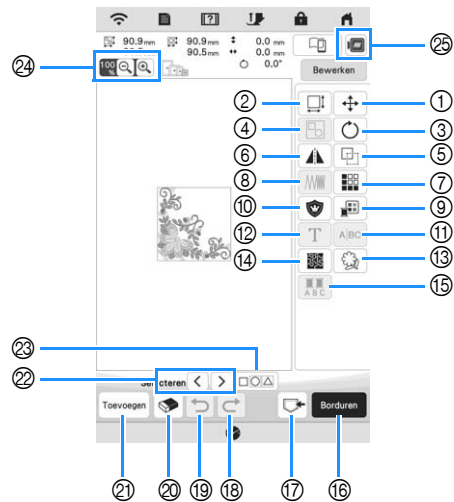















Met deze toetsen kunt u het geselecteerde patroon bewerken. Druk op  om het bewerkingsscherm weer te geven.

Memo

- Als een toets lichtgrijs wordt weergegeven, kunt u die functie niet gebruiken bij het geselecteerde patroon.



Nr.	Display	Uitleg	Pagina
	Naam		
①		Geef het patroonverplaatsingsscherm weer.	112
	Verplaatsingstoets	<ul style="list-style-type: none"> •  : Verplaats het patroon in de richting die op de toets is aangegeven. •  : Centreer het patroon. 	

Nr.	Display	Uitleg	Pagina
	Naam		
②	 Groottetoets	Geef het patroonformaatbewerkingsscherm weer. <ul style="list-style-type: none">  : Het patroon verkleinen met behoud van de verhoudingen.  : Het patroon verticaal verkleinen.  : Het patroon horizontaal verkleinen.  : Het patroon vergroten met behoud van de verhoudingen.  : Het patroon verticaal uitrekken.  : Het patroon horizontaal uitrekken.  : Wijzig de grootte van letterpatronen.  : Zet de grootte terug (met uitzondering van letterpatronen).  : Verplaats het patroon in de richting die op de toets is aangegeven. 	117
③	 Rotatietoets	Geef het patroonrotatiescherm weer. <ul style="list-style-type: none">  : Zet de positie terug.  : Verplaats het patroon in de richting die op de toets is aangegeven. <p>U kunt het patroon ook roteren door de rode punt bij de hoeken van het patroon te slepen.</p>	—
④	 Groepstoets	Gropeer meerdere geselecteerde patronen.	114
⑤	 Kopietoets	Dupliceer het patroon.	—
⑥	 Horizontale spiegeltoets	Wijzig het patroon in een horizontaal spiegelbeeld.	—
⑦	 Randtoets	Maak en bewerk een herhaalpatroon.	117
⑧	 Steekdichtheidstoets	Wijzig de draaddichtheid van sommige letter- of kaderpatronen. Overige patronen zijn beschikbaar nadat het wijzigen van de dichtheid voor patronen is ingeschakeld.	117
⑨	 Garenkleurentoets	Wijzig de garenkleur.	123
⑩	 Applicatietoets	Maak een applicatie-omtrek van het patroon.	141

Nr.	Display	Uitleg	Pagina
	Naam		
⑪	 Scheidingstoets	Scheid de doorgaande letterpatronen om de spatiëring aan te passen of later afzonderlijk te bewerken. <ul style="list-style-type: none">  : Selecteer waar het patroon moet worden gescheiden.  : Scheid het patroon. Een gescheiden letterpatroon kunt u niet opnieuw combineren. 	—
⑫	 Letterbewerkingstoets	Bewerk de letters.	111, 116
⑬	 Omtrektoets	Extraheer de omtrek van het patroon. Het geëxtraheerde patroon kan worden gebruikt met Mijn Design Center.	171
⑭	 Meandertoets	Maak meandersteken rondom het patroon.	—
⑮	 Meerkleurentoets	Druk op deze toets wanneer u in letterborduurwerk voor elke letter een andere garenkleur wilt selecteren. De machine stopt aan het einde van elke letter en de bovendraad kan worden gewijzigd terwijl u borduurt.	—
⑯	 Toets Borduren	Ga door naar het borduurscherm.	—
⑰	 Geheugentoets	Sla een patroon op in het geheugen van de machine of op een USB-medium. Het patroon kan ook worden overgebracht naar een computer via een draadloze netwerkverbinding.	150
⑱	 Redo-toets	Voer de laatste, ongedaan gemaakte bewerking opnieuw uit.	—
⑲	 Undo-toets	Maak de laatste bewerking ongedaan.	—
⑳	 Wissentoets	Verwijder het geselecteerde patroon (het rood omrande patroon).	—
㉑	 Toevoegentoets	Voeg nog een patroon toe aan de combinatie.	112
㉒	 Patroonkeuzetoets	Selecteer het te bewerken patroon wanneer er meerdere patronen zijn.	113
㉓	 Meervoudigeselectietoets	Maak meerdere patronen tegelijkertijd selecteerbaar.	113
㉔	 Toetsen voor vergroten/verkleinen	<ul style="list-style-type: none">  : Vergroot de afbeelding. Ga met  /  /  /  in elke richting door het scherm.  : Verklein de afbeelding (minimum: 100%).  : Selecteer het vergrotingspercentage. 	—
㉕	 Steekpatroontoets	Bekijk voorbeeld van borduurafbeelding.	116

■ Letters bewerken

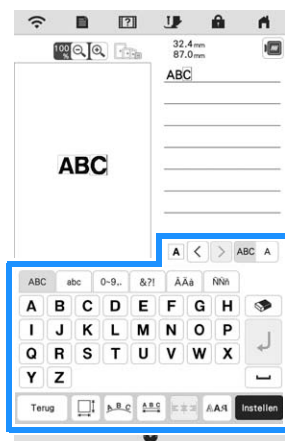
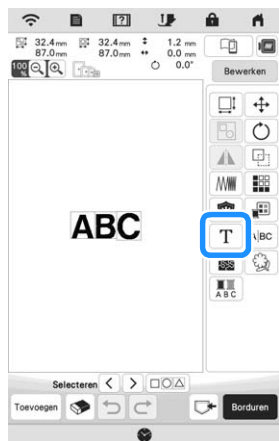

Meer bijzonderheden over invoertoetsen vindt u in "Invoertoetsen voor letterpatronen" op pagina 111.

Memo

- Als u letterpatronen met meerdere regels in het bewerkingsscherm wilt bewerken, moet u de groepering van het patroon opheffen. (pagina 114)

Voorbeeld van het patroon bekijken

1 Druk op .

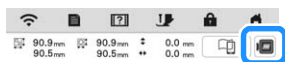

→ U ziet een voorbeeld van het patroon zoals het wordt geborduurd.

2 Druk op om het borduurraam te kiezen dat in het voorbeeld wordt gebruikt.

- * Ramen die grijs zijn weergegeven, kunt u niet selecteren.
- * Druk op om de afbeelding van het patroon te vergroten.

* U kunt het patroon borduren zoals het verschijnt op het scherm.



3 Druk op om de borduurvolgorde te controleren.

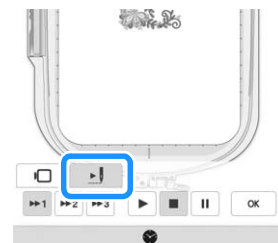

→ Het steeksimulatorscherm verschijnt.

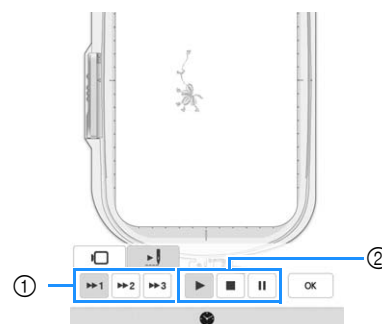

- ① Toetsen voor simulatiesnelheid
- ② Bedieningstoetsen
 - : Start de simulatie met de ingestelde snelheid.
 - : Onderbreek de simulatie.
 - : Stop de simulatie.

* Druk op om terug te keren naar het borduurraamselectiescherm.

4 Druk op .

Grootte en steekdichtheid van patroon wijzigen

Als u hebt geselecteerd, kunt u de grootte van het patroon wijzigen met behoud van de draaddichtheid. De steekdichtheid wordt door de machine automatisch opnieuw berekend. Met deze functie wordt het patroon met een grotere verhouding vergroot of verkleind dan bij normaal vergroten/verkleinen van patronen.

Opmerking

- U kunt deze functie niet gebruiken met letterpatronen, kaderpatronen, herhaalpatronen of knoopsgatpatronen.
- Voor patronen met een groot aantal steken (100.001 of meer) kunt u niet de grootte wijzigen terwijl de draaddichtheid behouden blijft.

Memo

- Afhankelijk van het patroon kan de grootte van het patroon tot 200% vergroot of tot 60% verkleind worden.
- U kunt de grootte ook wijzigen door de rode punt aan de zijkanten en bij de hoeken van het patroon te slepen.

1 Selecteer in het groottevenster.

- * : Wijzig de patroongrootte met behoud van het aantal steken. De draaddichtheid voor het patroon neemt toe of af.
- * : Wijzig de patroongrootte met behoud van de draaddichtheid. Nadat u de patroongrootte hebt gewijzigd, kunt u de draaddichtheid wijzigen op het bewerkingsscherm. Het aantal steken wordt opnieuw berekend, afhankelijk van de patroongrootte.

2 Selecteer in welke richting u de patroongrootte wilt wijzigen.

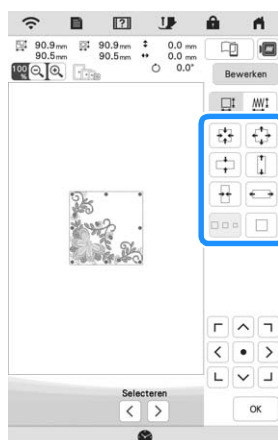

3 Wanneer u selecteert in stap **1**, drukt u op en vervolgens op om de draaddichtheid te wijzigen.

- * : Verlaag de dichtheid.
- * : Verhoog de dichtheid.

4 Druk op .

Herhaalpatronen maken

Met de randfunctie kunt u herhaalpatronen maken. Ook kunt u de ruimte tussen de patronen aanpassen.

1 Druk op en daarna op .

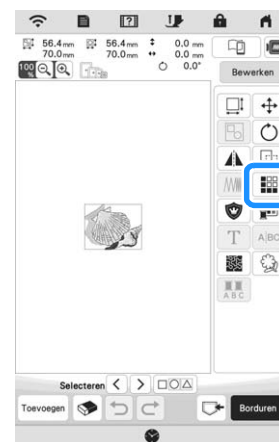

2 Selecteer de richting waarin het patroon zich herhaalt.

- * : Herhaal het bovenpatroon.
- * : Herhaal het onderpatroon.
- * : Verwijder het bovenpatroon.
- * : Verwijder het onderpatroon.

Verticaal

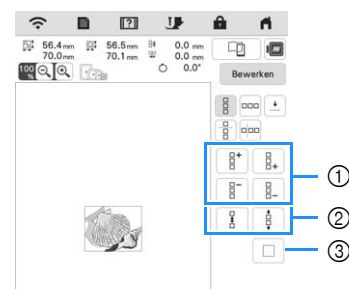

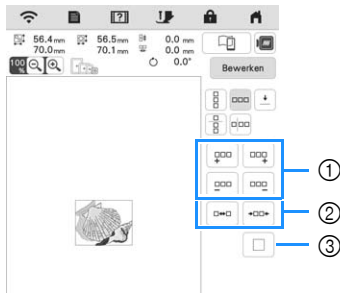

- ① "Herhalen en wissen"-toetsen
- ② Spatiëringtoetsen
- ③ Toets voor het annuleren van patroonherhaling

Horizontaal 



- ① “Herhalen en wissen”-toetsen
- ② Spatiëringtoetsen
- ③ Toets voor het annuleren van patroonherhaling

3 Pas de spatiëring van het herhaalpatroon aan.

- *  : Verbreed de spatiëring.
- *  : Versmal de spatiëring.

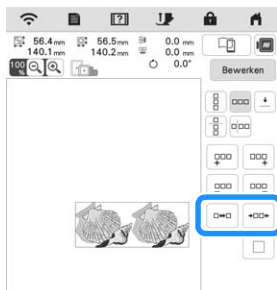

4 Maak de herhaalpatronen af door stap **2** t/m **3** uit te voeren.



5 Druk op  .

■ **Eén element van een herhaalpatroon herhalen**

U kunt één element van een herhaalpatroon selecteren en alleen dit element herhalen. Met deze functie kunt u complexe herhaalpatronen maken.

1 Druk op  .

2 Selecteer de richting waarin het patroon wordt geknipt.

- *  : Knip horizontaal.
- *  : Knip verticaal.

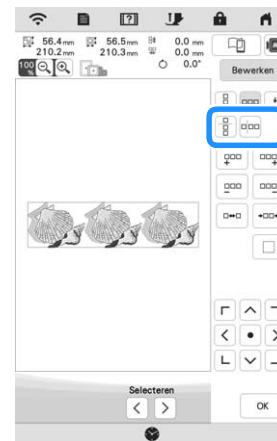

→ De patroonrichtingindicator verandert naar gelang de richting die u selecteert.

3 Met  en  kiest u de kniplijn.

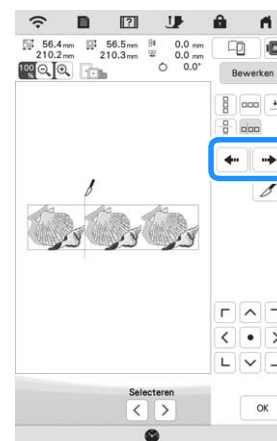

4 Druk op .

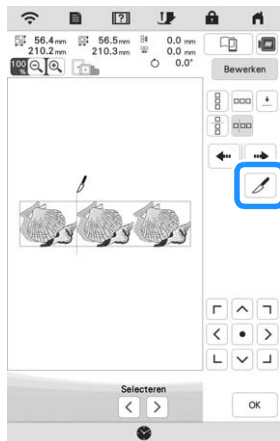

→ Het herhaalpatroon wordt verdeeld in afzonderlijke elementen.

5 Druk op .

6 Met en selecteert u het element dat u wilt herhalen.

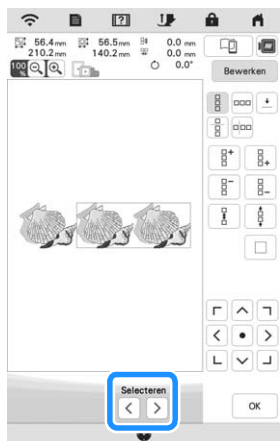

7 Herhaal het geselecteerde element.

8 Druk op .

■ Kleurvolgorde bij herhaalpatronen

Druk op  om de borduurvolgorde van kleuren in gecombineerde randborduurpatronen zo te wijzigen dat u dezelfde kleur ononderbroken kunt borduren. Zo kunt u doorborduren zonder steeds de bovendraad te hoeven verwisselen of de borduurvolgorde handmatig te hoeven wijzigen.

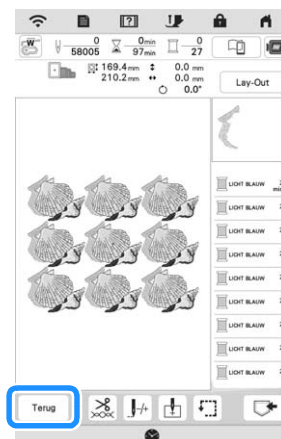
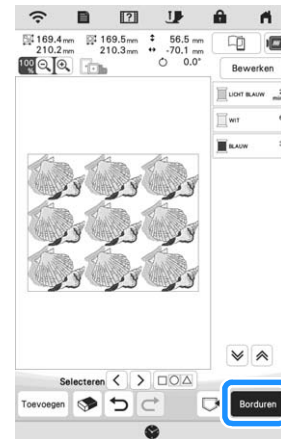

Memo

- Wanneer een gegroepeerd patroon wordt herhaald, wordt de borduurvolgorde bij elk patroon gewijzigd.
- Bij herhaalpatronen met andere herhaalpatronen of andere patronen wordt alleen de borduurvolgorde van de herhaalpatronen gewijzigd.

■ Draadmarkeringen toekennen

Door draadmarkeringen te naaien kunt u gemakkelijk patronen uitlijnen wanneer u de stof opnieuw plaatst om een reeks te borduren. Wanneer het borduren van een patroon is voltooid, wordt met de laatste draad een draadmarkering genaaid in de vorm van een pijl. Wanneer u een reeks patronen borduurt, plaatst u de volgende te borduren ontwerpen met behulp van deze pijl.

1 Druk op .

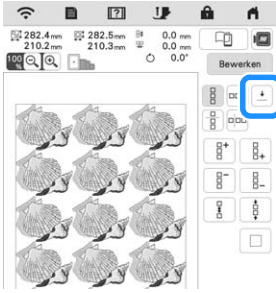

2 Druk op .

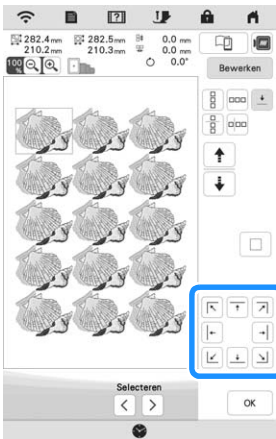

3 Druk op  om de te naaien draadmarkering weer te geven.



Memo

- Wanneer er twee of meer elementen zijn, selecteert u met  of  een element waaraan u de draadmarkering toewijst.

4 Druk op .

Het patroon herhaaldelijk borduren

Wanneer u het herhaalpatroon hebt gemaakt, plaatst u de stof opnieuw in het borduurraam en blijft u borduren voor het volgende patroon.



Memo

- Met het optionele randraam kunt u de stof gemakkelijk opnieuw in het borduurraam plaatsen zonder het raam uit de machine te nemen.

1 Selecteer het herhaalpatroon en wijs de draadmarkering toe in het midden onder aan het patroon.

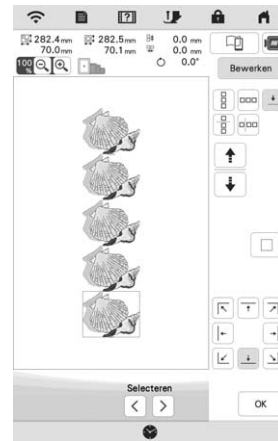
* Zie "Draadmarkeringen toekennen" op pagina 119.



2 Druk op , en vervolgens op .

3 Druk op de "Start/Stop"-toets om te beginnen met borduren.

→ Wanneer het borduren beëindigd is, wordt de draadmarkering geborduurd met de laatste kleur.

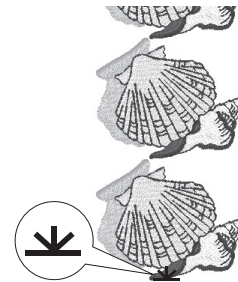

4 Verwijder het borduurraam.

5 Plaats de stof opnieuw in het borduurraam.

Opmerking

- Pas de positie van de stof aan zodat het borduurgebied voor het volgende patroon zich binnen het borduurgebied van het borduursjabloon bevindt.

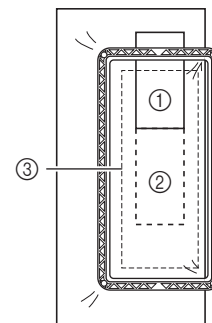

- ① Patroon dat eerst is geborduurd
- ② Positie van het patroon dat daarna wordt geborduurd
- ③ Borduurgebied van borduursjabloon

6 Bevestig het borduurraam aan de machine en druk

vervolgens op .

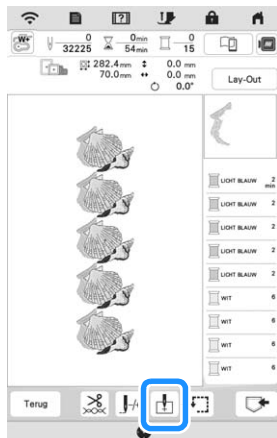

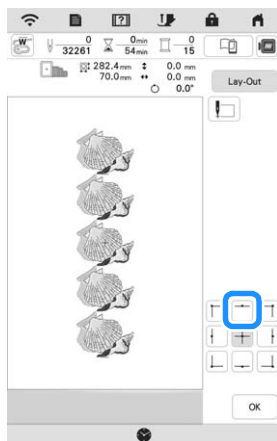

7 Druk op  om het beginpunt in te stellen op het midden boven aan het patroon.



8 Druk op .

9 Druk op  en daarna op .

10 Druk op  om het borduurraam te verplaatsen zodat de draadmarkering op de stof is uitgelijnd met het licht van de LED-aanwijzer.

* Druk op  om met het licht van de LED-aanwijzer de naaldpositie te controleren.

Memo

- Voor de nauwkeurige naaldpositie draait u het handwiel langzaam naar u toe (tegen de klok in) om de naald omlaag te zetten. Draai vervolgens het handwiel van u af (met de klok mee) totdat de markering op het handwiel boven staat. U kunt de borduurarm niet verplaatsen als de markering op het handwiel niet boven staat.

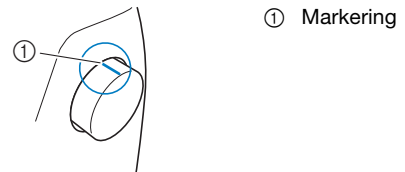

11 Druk op .

12 Verwijder de draadmarkering.

13 Begin met borduren.

KLEUREN BEWERKEN

Garenkleur wijzigen

U kunt een andere garenkleur kiezen uit de garenkleuren die de machine heeft toegewezen.

1 Druk op **Bewerken** en daarna op .

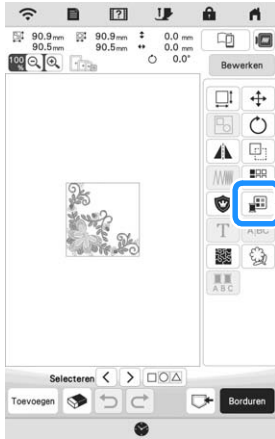

→ Het garenkleurenpalet wordt weergegeven.

2 Druk op de kleur van het deel dat moet worden gewijzigd.

* Druk op  of  om de garenkleur weer te geven die zich niet op het scherm bevindt.

→ De afbeelding van de geselecteerde garenkleur wordt weergegeven.

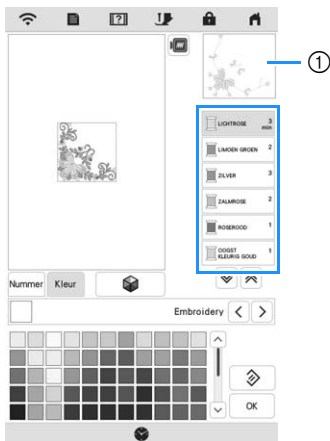

① Afbeelding geselecteerde garenkleur

Memo

- Wanneer u rechtstreeks op het deel van het patroon tikt waarvan u de kleur wilt wijzigen, kunt u dit deel selecteren en weergeven.

3 Selecteer een nieuwe kleur uit het garenkleurenpalet

en druk op **OK**.

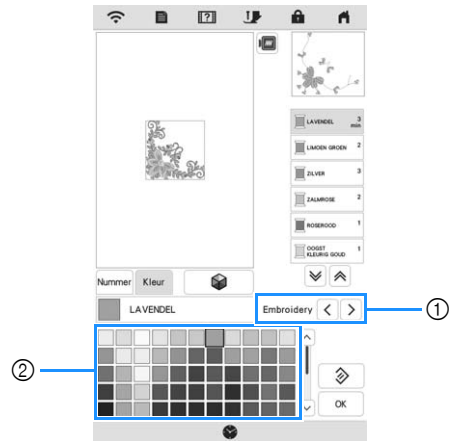

① Garenmerk voor kleuren

② Garenkleurenpalet

→ Op de display staan de gewijzigde kleuren.

* Druk op  als u de oorspronkelijke kleur terug wilt. Hebt u meerdere kleuren gewijzigd, dan herstelt u met dit commando de oorspronkelijke kleur van alle kleuren om de garenkleur in de afbeelding te wijzigen.

Memo

- Druk op **Nummer** om het nummer van een garenkleur op te geven. Als u een incorrect nummer ingeeft, druk dan op **C** en voer het juiste nummer in.

Druk na het invoeren van het nummer op **OK**.



Nieuwe kleurthema's zoeken met de functie Kleurvariaties

Met de functie Kleurvariaties suggereert de machine nieuwe kleurthema's voor het borduurpatroon dat u hebt geselecteerd. Nadat u het effect ([Willekeurig], [Levendig], [Gradatie] of [Zacht]) hebt geselecteerd, worden voorbeelden van kleurthema's voor het geselecteerde effect weergegeven.

1 Druk op **Bewerken** en daarna op .

2 Druk op .

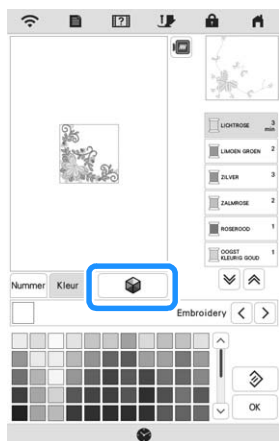

Opmerking

- Mogelijk is deze functie niet beschikbaar, afhankelijk van het patroon dat u selecteert (bijv. een herhaalpatroon, een patroon met licentie).

3 Selecteer het garenmerk voor kleuren en het aantal kleuren dat u wilt gebruiken voor het patroon.

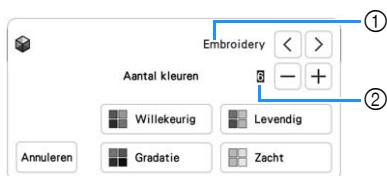

- ① Garenmerk voor kleuren
- ② Aantal kleuren dat u wilt gebruiken

4 Selecteer het gewenste effect.



- ① Effecten voor kleurthema's
- Als u [Willekeurig] of [Gradatie] selecteert, verschijnt het scherm om kleuren op te geven.
- Als u [Levendig] of [Zacht] selecteert, gaat u door naar stap **7**.

5 Druk op **Auto Handm.** om **Handm.** in te stellen en op te geven welke garenkleur u wilt gebruiken in het effect.

- * Als u de garenkleur niet hoeft op te geven, kiest u gewoon voor **Auto**.

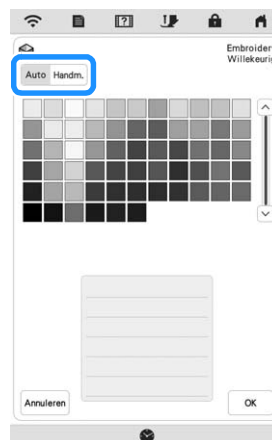

Instelling [Handm.] voor [Willekeurig]

U kunt maximaal 6 kleuren selecteren voor gebruik in het effect [Willekeurig]. Het effect wordt met de geselecteerde kleuren gecreëerd.

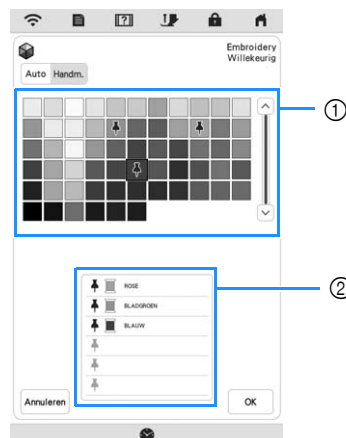

- ① Selecteer kleuren uit het palet.
- ② De geselecteerde kleuren worden weergegeven.

Instelling [Handm.] voor [Gradatie]

U kunt één kleur selecteren voor gebruik in het effect [Gradatie].

Het effect wordt met de geselecteerde kleur gecreëerd.

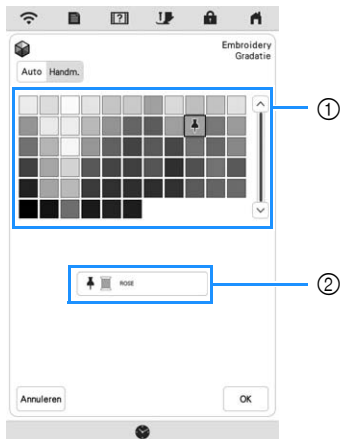

- ① Selecteer een kleur uit het palet.
- ② De geselecteerde kleur wordt weergegeven.

6 Druk op **OK**.

7 Selecteer het kleurthema uit de voorbeelden.

- * Druk op **Verversen** om de nieuwe thema's toe te voegen.

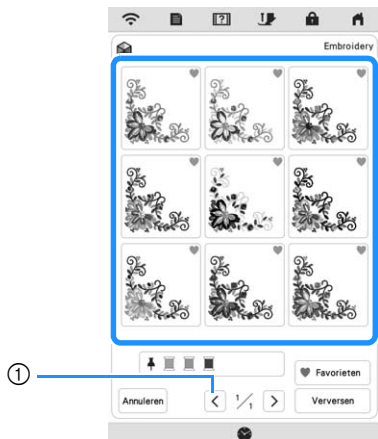

- ① Druk hierop om de vorige thema's te bekijken.

Memo

- Als u uw favoriete thema's tijdelijk wilt registreren, drukt u op **♥** (Als u uw favoriete thema's ongedaan wilt maken, drukt u opnieuw op **♥**). U kunt 9 kleurthema's toevoegen. Druk op **Favorieten** om de geregistreerde favoriete thema's te controleren.
- Als u de registratie wilt annuleren, drukt u op **✕**.

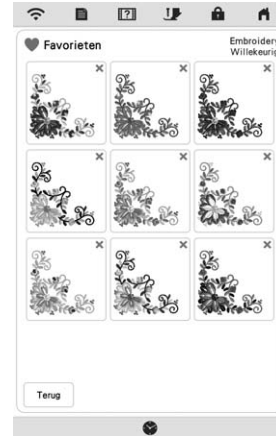

Opmerking

- U kunt maximaal 20 pagina's thema's bekijken.

8 Selecteer het weergegeven kleurthema.

- * **Annuleren** : Ga terug naar het vorige scherm.
- * **<** of **>** : Geef de andere kleurthema's weer.
- * **Instellen** : Selecteer het weergegeven kleurthema.



→ Het garencleurenpalet wordt op het scherm weergegeven.

Garenkleurvolgorde

Met deze functie kunt u borduren terwijl u de garenklos zo min mogelijk hoeft te vervangen.

Druk voordat u gaat borduren op **☐☐☐** in het borduurscherm om de borduurvolgorde aan te passen en te sorteren op garencleuren.

1 Druk op **Lay-Out** in het borduurscherm.

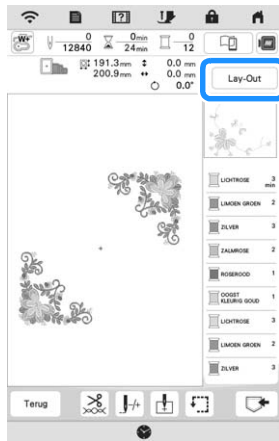

2 Druk op .

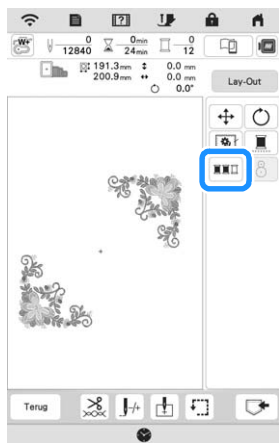

* Druk nogmaals op **Lay-Out** om de gesorteerde garencleuren te controleren.

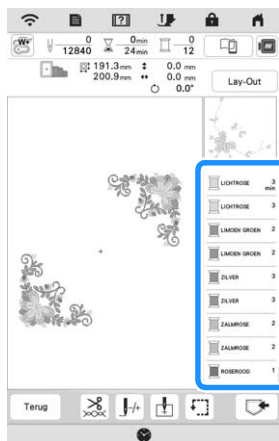

→ De borduurkleurvolgorde wordt ingedeeld en gesorteerd op garencleuren.

* Druk op **Lay-Out** en daarna op  om de kleursortering te annuleren en te borduren met de oorspronkelijke borduurkleurvolgorde.

Opmerking

- Deze functie werkt niet bij overlappende patronen.

OVERZICHT BORDUURSCHERM

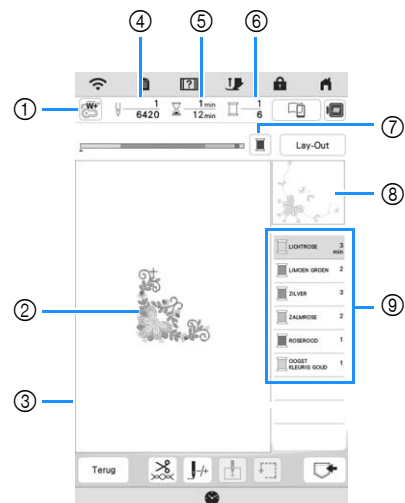

* Dit scherm wordt weergegeven wanneer u begint te borduren.

- 1 Het persoonsymbool
Bevestig borduurvoet "W+" met LED-aanwijzer of borduurvoet "W" (afzonderlijk verkrijgbaar) voor alle borduurwerken.
 - 2 Een voorbeeld van het patroon
 - 3 De grens voor borduren met het raam dat u hebt geselecteerd in het instellingenscherm
 - 4 Het totaal aantal steken in het geselecteerde patroon en het aantal steken dat al is geborduurd
 - 5 Hoeveel tijd er nodig is om het patroon te borduren en hoeveel tijd er tot nu toe is verstreken bij het borduren van het patroon (de tijd voor het verwisselen en automatisch afsnijden van draden is hier niet bij inbegrepen)
 - 6 Het aantal kleuren in het patroon en het nummer van de kleur die u momenteel borduurt
 - 7 De voortgangsbalk (waarop de voortgang van het borduren wordt getoond) laten schakelen tussen het tonen van één kleur of alle kleuren. Deze toets wordt weergegeven nadat u bent begonnen met borduren of nadat u op de toets  hebt gedrukt.
 - 8 Het deel van het borduurpatroon dat wordt geborduurd met de garencolor boven aan de lijst
 - 9 De volgorde voor garencolorwisselingen en de borduurtijd voor elke garencolor
- * De weergegeven tijd is een benadering van de benodigde tijd. De werkelijke borduurtijd kan langer zijn dan de aangegeven tijd, naar gelang het borduurraam dat u gebruikt.

4

Standaard borduurwerkzaamheden

Functies van de toetsen

Met deze toetsen kunt u bijvoorbeeld patronen verplaatsen of roteren. Druk op Lay-Out om het bewerkingsvenster te openen.

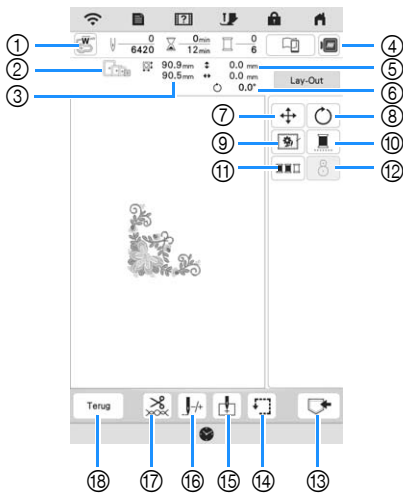

Opmerking

- Sommige functies zijn niet beschikbaar bij bepaalde patronen. Als de toets wordt weergegeven met een grijze achtergrond, kunt u die functie of bewerking niet gebruiken bij het geselecteerde patroon.

Nr.	Display	Uitleg	Pagina
	Naam		
①		Schakel het licht van de LED-aanwijzer in.	131
	Toets Naaldpositiecontrole	Druk op deze toets om met het licht van de LED-aanwijzer de positie te controleren waar de naald neerkomt.	
②		Geeft de borduurramen weer die u bij het geselecteerde patroon kunt gebruiken. Gebruik het juiste borduurraam.	128
	Beschikbare borduurramen		
③	90.9 mm 90.5 mm	Geeft de grootte van het geselecteerde patroon weer.	—
	Grootte van het patroon		
④		Bekijk voorbeeld van borduurafbeelding.	116
	Steekpatroontoets		
⑤	0.0 mm 0.0 mm	Geeft de afstand tussen de borduurpositie en het midden (wanneer het borduurpatroon wordt verplaatst) weer.	—
	Afstand		
⑥	0.0°	Geef het aantal graden rotatie van het patroon weer.	—
	Graden		
⑦		Geef het patroonverplaatsingsscherm weer.	—
	Verplaatsingstoets		
⑧		Geef het patroonrotatiescherm weer.	—
	Rotatietoets		
⑨		Voeg de rijgsteek toe rondom het patroon. U kunt de afstand van het patroon tot de rijgsteken selecteren.	29, 140
	Rijgtoets		

Nr.	Display	Uitleg	Pagina
	Naam		
⑩		Wijzig de instelling om het patroon te borduren met één kleur.	—
	Ononderbroken -bordurentoets	Druk nogmaals op de toets om terug te keren naar de oorspronkelijke instelling. Ook als ononderbroken borduren is ingesteld, kunnen de automatische draadknipfunctie en de draadknipfunctie worden gebruikt. De pictogrammen van de garenklos hebben een grijze achtergrond.	
⑪		Deel de borduurvolgorde in en sorteer deze op garenkleuren.	124
	Toets voor sortering van garenkleuren		
⑫		Druk op deze toets om de borduurpositie uit te lijnen.	133
	Borduurpositietoets		
⑬		Sla het patroon op in het geheugen van de machine of op een USB-medium. Het patroon kan ook worden overgebracht naar een computer via een draadloze netwerkverbinding.	150
	Geheugentoets		
⑭		Controleer de positie van het patroon.	133
	Controlettoets	<ul style="list-style-type: none"> • : Verplaats de borduurarm om het borduurvlak van het patroon te traceren. Zo kunt u controleren of er voldoende ruimte is om het patroon te borduren. • : Verplaats de borduurarm naar de geselecteerde positie. 	
⑮		Geef de naaldbeginstand op.	147, 148
	Beginpunttoets	<ul style="list-style-type: none"> • : Stel de naaldbeginstand in op de linksonderhoek van het patroon. Deze instelling is nuttig voor de verbinding van patronen, aangezien u kunt doorborduren tot aan de eerste steek van het volgende patroon. • : Verplaats de borduurarm naar de geselecteerde positie. 	
⑯		Verplaats de naald vooruit of achteruit in het patroon. Dit is handig als de draad tijdens het borduren is afgebroken of als u weer vanaf het begin wilt beginnen.	138
	Vooruit/terugtoets		
⑰		Stel automatisch draadknippen, draadknippen of de draadspanning in. Voor borduren zijn deze functies automatisch ingesteld.	143-146
	Knip/spanningstoets		
⑱	Terug	Ga terug naar het bewerkingscherm.	—
	Terugtoets		



DE STOF VOORBEREIDEN

! VOORZICHTIG

- Gebruik stof van minder dan 3 mm (ca. 1/8 inch) dik. Met stof van meer dan 3 mm (ca. 1/8 inch) dik breekt de naald wellicht.

Opmerking

- Wanneer u werkt met bijvoorbeeld lagen dikkere wattering, kunt u met een mooiere afwerking borduren door de persvoetheogte in het borduurstellingenscherf aan te passen.

Druk op  en gebruik  en  in [Borduurstellingenscherf] in op een hogere waarde. Pas de persvoetheogte aan voor dikke of pluizige stof.



- Als u de ruimte tussen de borduurstellingenscherf en de bovenkant van de stof wilt vergroten, stel dan [Borduurstellingenscherf] in op een hogere waarde.
- Voor dikke badstof raden we u aan een in water oplosbare versterking boven op de voorkant van de stof te plaatsen. Hierdoor wordt de vleug van de stof verkleind, hetgeen een mooiere afwerking geeft.

Opstrijksteunstof bevestigen op de stof**! VOORZICHTIG**

- Gebruik altijd steunstof/versterking voor borduurwerk op stretchstof, lichte stof, grof geweven stof of stof waarbij het patroon kan gaan trekken. Anders kan de naald breken en hierdoor kunt u letsel oplopen.

1 Strijk de steunstof vast op de achterkant van de stof.

- Gebruik een stuk steunstof dat groter is dan het borduurraam.

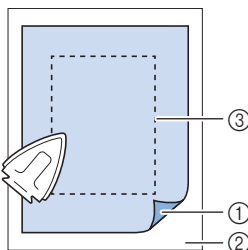

- ① Bevestigingskant van de steunstof
- ② Stof (achterkant)
- ③ Grootte van het borduurraam

Memo

- Gebruik een steunstof als een basis wanneer u kleine stukken stof wilt borduren die u niet in een borduurraam kunt spannen. Nadat u de stof zachtjes op de steunstof hebt gestreken, spant u het geheel in het borduurraam. Als de steunstof niet tegen de stof kan worden gestreken, bevestigt u de steunstof met een rijgsteek. Wanneer u klaar bent met borduren, verwijdert u voorzichtig de steunstof.

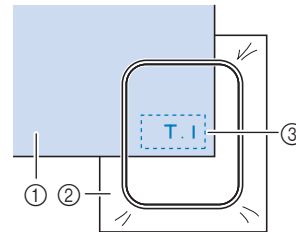

- ① Stof
- ② Steunstof
- ③ Rijgsteek

- Wanneer u borduurt op dunne stoffen zoals organza of linon, of op structuurstof zoals handdoekstof of corduroy, gebruik dan in water oplosbare versterking (afzonderlijk verkrijgbaar) voor de beste resultaten. De in water oplosbare versterking lost volledig op in water, waardoor het borduurwerk een mooiere afwerking verkrijgt.

Stof in het borduurraam plaatsen

Soorten borduurramen

U kunt optionele borduurramen gebruiken. Wanneer u borduurramen kiest die niet op het scherm verschijnen, controleer dan eerst de ontwerp-grootte van het borduurveld van het optionele raam. Overleg met uw erkende Brother-dealer of het raam compatibel is. Kies een borduurraam dat overeenkomt met het patroonformaat. De beschikbare borduurramen staan in de display.

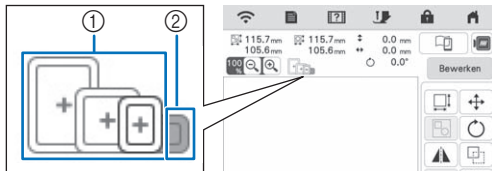

- ① Gemarkeerd: Kan worden gebruikt.
- ② Gearceerd: Kan niet worden gebruikt.

Stof plaatsen

Opmerking

- Als de stof los in het borduurraam zit, wordt het patroon niet goed geborduurd. Leg de stof op een gelijkmatig oppervlak en trek de stof voorzichtig strak in het raam.
- U kunt borduurramen met fabrieksgecodeerde stickers gebruiken in combinatie met de toepassing (My Design Snap).

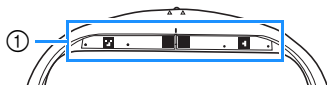

- ① Fabrieksgecodeerde stickers

1 Haal de afstelschroef omhoog en draai deze los om het binnenraam te verwijderen.

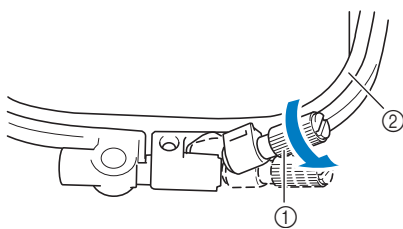

- ① Afstelschroef
- ② Binnenraam

2 Leg de stof met de voorkant naar boven op het buitenraam.

3 Plaats het binnenraam in het buitenraam met \triangle van het binnenraam tegenover ∇ van het buitenraam.

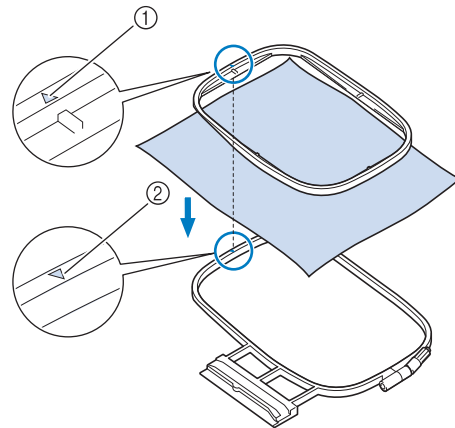

- ① van binnenraam \triangle
- ② van buitenraam ∇

4 Draai de afstelschroef van het raam licht aan.

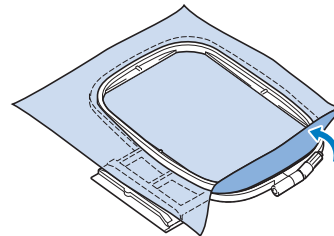

5 Trek de stof voorzichtig glad. De stof moet glad en kreukloos zijn.

- * Nadat u aan de stof hebt getrokken, controleert u of de stof strak is.

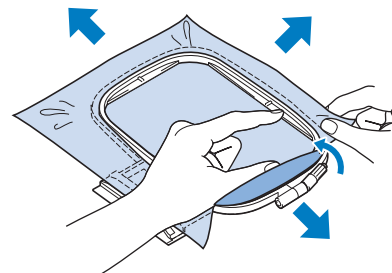

- * Let op dat de binnen- en buitenramen gelijk zijn voordat u begint met borduren.

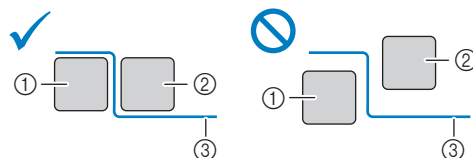

- ① Buitenraam
- ② Binnenraam
- ③ Stof

- 6** Draai de afstelschroef van het raam vast om de stof op spanning te houden tijdens het borduren.

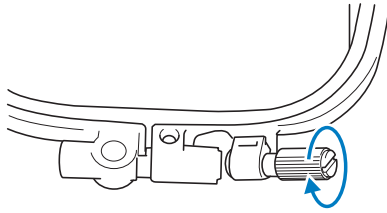

- 7** Zet de afstelschroef in de oorspronkelijke stand.

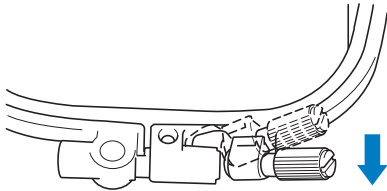

Memo

- U kunt met de schijfvormige schroevendraaier de afstelschroef van het raam vaster of losser draaien.

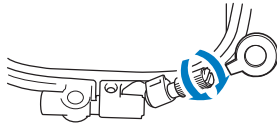

■ Gebruik van het borduurvel

Wanneer u het patroon op een speciale plek wilt borduren, gebruikt u het borduursjabloon als sjabloon in het borduurraam.

- 1** Markeer met een krijtje de plek op de stof waar u wilt borduren.

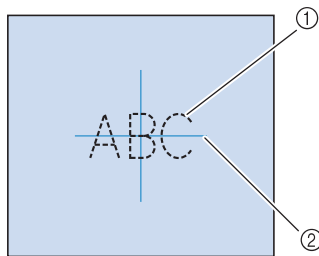

- ① Borduurpatroon
② Markering

- 2** Leg het borduursjabloon op het binnenraam. Laat de lijnen op het borduursjabloon samenvallen met de markering die u op de stof hebt aangebracht.

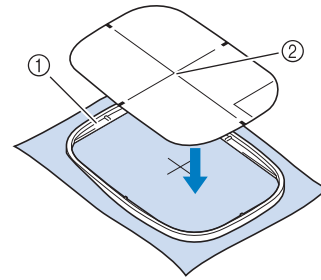

- ① Binnenraam
② Lijn

- 3** Rek de stof enigszins, zodat vouwen en kreukels verdwijnen. Plaats vervolgens het binnenraam in het buitenraam.

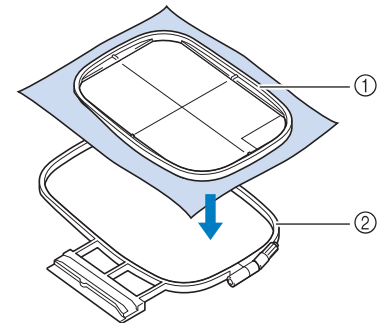

- ① Binnenraam
② Buitenraam

- 4** Verwijder het borduursjabloon.

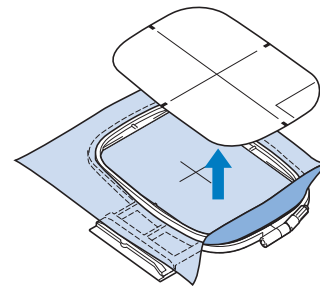

BORDUURRAAM BEVESTIGEN

Opmerking

- Wind de borduuronderdraad op en plaats de spoel voordat u het borduurraam aanbrengt. Controleer of er genoeg draad in de spoel zit.

- 1 Druk op  (persvoettoets) om de persvoet omhoog te zetten.
- 2 Laat de borduurraamgeleider langs de rechterraand van de borduurraamhouder vallen.

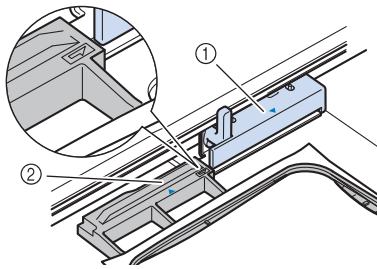

- ① Borduurraamhouder
- ② Borduurraamgeleider

- 3 Schuif het borduurraam in de houder. Zorg dat  van het borduurraam tegenover  op de houder staat.

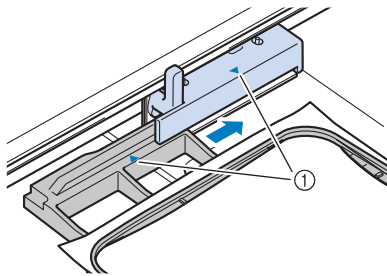

- ① Pijl

- 4 Zet de borduurraam bevestigingshendel omlaag, op gelijk niveau met het raam. Zo zet u het borduurraam vast in de borduurraamhouder.

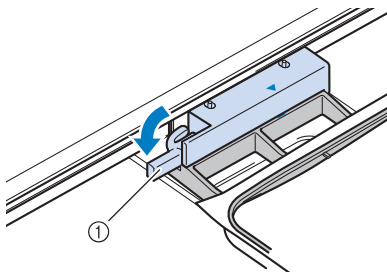

- ① Borduurraam bevestigingshendel

■ Borduurraam verwijderen

- 1 Druk op  (persvoettoets) om de persvoet omhoog te zetten.
- 2 Zet de borduurraam bevestigingshendel omhoog.

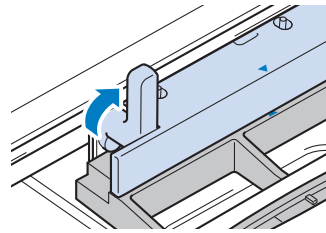

- 3 Trek het borduurraam naar u toe.

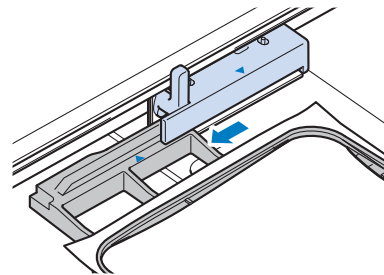

PATROONPOSITIE CONTROLEREN

Normaliter bevindt het patroon zich midden in het borduurraam. Als het patroon anders moet worden geplaatst op de stof kunt u de lay-out controleren alvorens u gaat borduren.



De eerste naaldpositie controleren met borduurvoet “W+” met LED-aanwijzer

1 Druk op in het borduurscherm.

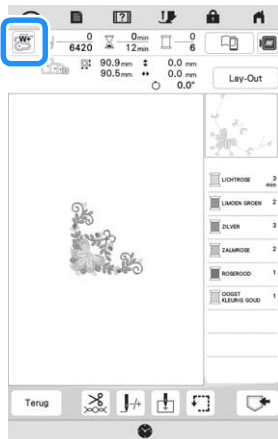
→ De LED-aanwijzer geeft de naaldpositie aan.



Memo

- Wanneer u de LED-aanwijzer inschakelt, wordt de persvoetheogte automatisch ingesteld op de stofdikte.
-  wordt weergegeven wanneer u borduurvoet “W+” met LED-aanwijzer bevestigt aan de machine.
- Als  niet wordt weergegeven, kunt u de LED-aanwijzer niet gebruiken.
- De LED-aanwijzer wordt automatisch uitgezet wanneer u de persvoet omlaag zet of teruggaat naar de vorige pagina.

Opmerking

- Bij een sponsige stof is de positie mogelijk niet nauwkeurig als gevolg van de verschillende diepten in de stof.
- Bij stoffen die zeer onregelmatig van dikte zijn, zoals quilts, wordt de stofdikte mogelijk niet goed gemeten. In dat geval moet de aanduiding van de aanwijzer alleen ter referentie worden gebruikt.

LED-aanwijzer aanpassen

Pas de LED-aanwijzer aan als deze een andere positie dan de daadwerkelijke naaldpositie aangeeft. Voordat u de LED-aanwijzer aanpast, markeert u de daadwerkelijke naaldpositie op de te borduren stof en bevestigt u het borduurraam.

1 Druk op .

→ Het instellingscherm verschijnt.

2 Druk op .

→ Het scherm Borduurinstellingen verschijnt.

3 Geef [Aanpassen borduurvoet met LED-pointer] weer op het scherm Borduurinstellingen.

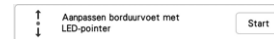

Opmerking

- Standaard wordt  grijs weergegeven. Nadat u borduurvoet “W+” met LED-aanwijzer hebt bevestigd aan de machine, komt de toets beschikbaar en kunt u instellingen opgeven.

4 Druk op .

→ Het aanpassingsscherm voor borduurvoet “W+” met LED-aanwijzer wordt weergegeven.



① LED-aanwijzer aanpassen

Opmerking

- De opgegeven instelling wordt in het geheugen van de machine opgeslagen. Dit is nuttig bij het positioneren tijdens continu borduren.
- Voor normaal gebruik zet u de instelling weer op [00].

5 Gebruik of om de LED-aanwijzer zo aan te passen dat deze de daadwerkelijke naaldpositie aangeeft.

Memo

- Voor een nauwkeurigere controle van de naaldpositie draait u het handwiel naar u toe (tegen de klok in) om de naald omlaag te zetten.

6 Druk op om terug te gaan naar het oorspronkelijke scherm.

■ Helderheid LED-aanwijzer aanpassen

1 Volg de stappen van ① tot en met ③ van “LED-aanwijzer aanpassen” op pagina 131 om het aanpassingsscherm voor de borduurvoet met LED-aanwijzer te openen.

2 Met of past u de helderheid van de LED-aanwijzer aan.



3 Druk op om terug te gaan naar het oorspronkelijke scherm.

Een achtergrondafbeelding weergeven

Met een speciale, naar smartphone of tablet gedownloadde toepassing kunt u een foto van de in het raam geplaatste, te borduren stof overbrengen naar de machine voor gebruik als achtergrondafbeelding.

Het borduurraam wordt weergegeven in de toepassing. U kunt zien hoe het patroon wordt ingedeeld op de eigenlijke stof.

Opmerking

- U moet wel eerst de draadloze netwerkinstellingen opgeven op de machine. Zie "FUNCTIES VOOR DRAADLOZE NETWERKVERBINDING" op pagina 33.
- U kunt borduurramen met fabrieksgecodeerde stickers gebruiken in combinatie met de toepassing (My Design Snap).

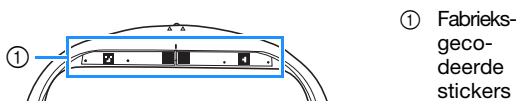

Achtergrondafbeelding weergeven op scherm van machine

1 Selecteer het patroon. (pagina 108)

2 Fotografeer de stof in het raam in de modus Eenvoudig van de toepassing en breng de foto vervolgens over naar de machine.

Zie de toepassing voor een gedetailleerde procedure.

3 Druk op .

- * Bevestig het raam dat wordt gebruikt in de afbeelding voordat u op drukt.



→ De overgebrachte achtergrondafbeelding wordt weergegeven op het scherm van de machine.

Memo

- Als u de achtergrondafbeelding wilt verbergen, drukt u op . Druk op als u de achtergrondafbeelding opnieuw wilt weergeven.
- De overgebrachte achtergrondafbeelding is inclusief de borduurraamweergave.

Positie van de achtergrondafbeelding kalibreren

Wanneer u de positie van de naar de machine overgebrachte achtergrondafbeelding kalibreert, kunt u het patroon nauwkeuriger plaatsen.

1 Kies een patroon. (pagina 108)

2 Zet de toepassing in de modus Geavanceerd, bevestig de borduurpositiesticker op de stof in het raam, maak een foto van de achtergrond en breng de foto over naar de machine met de modus Geavanceerd van de toepassing.

Zie de toepassing voor een gedetailleerde procedure.

3 Druk op .

- * Bevestig het raam dat wordt gebruikt in de afbeelding voordat u op drukt.



→ De borduurarm verplaatst zich en de LED-aanwijzer gaat branden.

4 Gebruik om de LED-aanwijzer uit te lijnen

met het middelpunt van de grootste cirkel op de borduurpositiesticker.

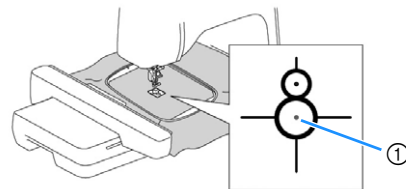

① Middelpunt van de grootste cirkel op de borduurpositiesticker

Memo

- U kunt de positie ook kalibreren door met het handwiel de naald omlaag te zetten. Deze methode maakt een nauwkeurigere positionering mogelijk. Draai het handwiel langzaam naar u toe (tegen de klok in) om de naaldpositie te controleren. Draai vervolgens het handwiel van u af (met de klok mee) totdat de markering op het handwiel boven staat. U kunt de borduurarm niet verplaatsen als de markering op het handwiel niet boven staat.

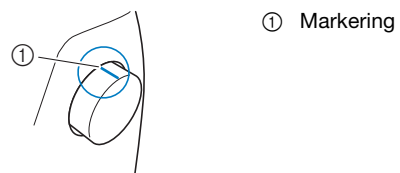

5 Druk op .

→ De positie van de achtergrondafbeelding wordt gekalibreerd.

■ Borduurpositie uitlijnen

- 1 Kalibreer de positie van de achtergrondafbeelding. (pagina 132)
- 2 Druk op .

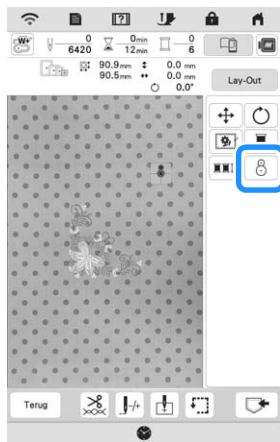

Memo

- De stand van het patroon wijzigt, afhankelijk van de stand van de borduurpositiesticker.

- 3 Wanneer het volgende bericht wordt weergegeven, drukt u op .



- 4 Selecteer de positie die u als referentiepunt wilt instellen.



- 5 Druk op .

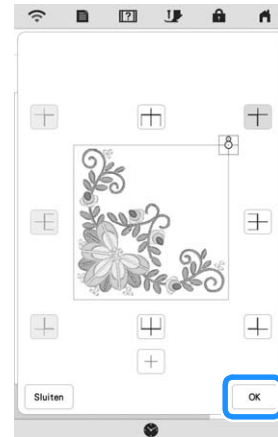

→ Wanneer het volgende bericht wordt weergegeven, drukt u op .



- 6 Verwijder de borduurpositiesticker en begin met borduren.

- * Om de borduurpositiesticker gemakkelijker te verwijderen, drukt u op , zodat het borduurraam iets naar voren gaat en niet meer onder de naald zit. Nadat u de borduurpositiesticker hebt verwijderd, drukt u op .



Patroonpositie controleren

De borduurarm verplaatst zich en de patroonpositie wordt weergegeven. Let goed op het borduurraam zodat het patroon op de juiste plek wordt geborduurd.

- 1 Druk op .

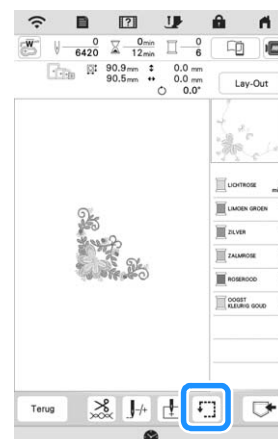

- 2 Druk in  op de toets voor de positie die u wilt controleren.

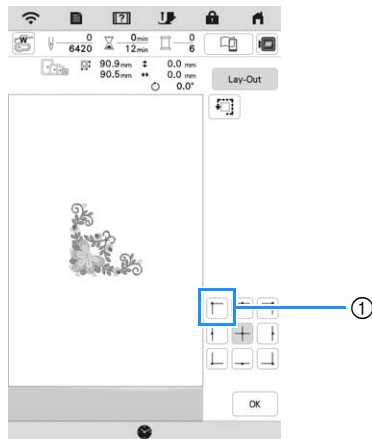

- ① Geselecteerde positie
→ De borduurarm verplaatst zich naar de geselecteerde positie op het patroon.

Memo

- Druk op  om het hele borduurgebied te zien. De borduurarm verplaatst zich en het borduurvlak wordt weergegeven.

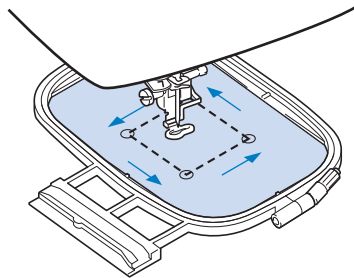

VOORZICHTIG

- Zorg dat de naald omhoog staat wanneer de borduurarm zich verplaatst. Als de naald omlaag staat, kan de naald breken en letsel veroorzaken.

- 3 Druk op .

EEN PATROON BORDUREN

Aantrekkelijke afwerkingen borduren

Vele verschillende factoren spelen een rol in het tot stand brengen van een mooi borduurwerk. Het gebruik van de juiste steunstof (pagina 127) en bevestiging van de stof in het borduurraam (pagina 128) zijn twee belangrijke factoren die we reeds hebben genoemd. Een ander belangrijk punt is de keuze van de juiste naald en draad. Zie de onderstaande uitleg over draad. Er worden bij deze machine twee spoelhuizen geleverd. Volg onderstaande uitleg.

Draad	Bovendraad	Gebruik borduurgaren dat speciaal voor deze naaimachine bestemd is.
	Onderdraad	Gebruik als onderdraad borduuronderdraad die speciaal voor deze naaimachine bestemd is.

Memo

- Als u ander garen gebruikt dan het hierboven vermelde, wordt het borduurwerk mogelijk niet goed geborduurd.

Spoelhuis (aanbevolen voor naaien en borduren met de bijgeleverde onderdraad, dikte 60)

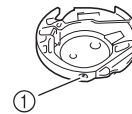

- ① Standaardspoelhuis (groene markering op de schroef)

Het standaardspoelhuis dat oorspronkelijk is geïnstalleerd in de machine heeft een groene markering op de schroef. We adviseren u de bijgeleverde borduuronderdraad te gebruiken als onderdraad bij dit spoelhuis. Pas de spanningsstelschroef op dit spoelhuis met de groen gemarkeerde schroef niet aan.

Spoelhuis (voor vooraf opgewonden of andere borduuronderdraden)

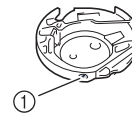

- ① Spoelhuis (geen kleur op de schroef)

Het spoelhuis zonder kleur op de schroef is ingesteld met een hogere spanning voor borduurwerk met onderdraden van andere dikte en allerlei borduurtechnieken. Het spoelhuis is te herkennen aan een donkere markering binnen in de spoelholte. Zo nodig kunt u de spanningsstelschroef op dit spoelhuis afstellen. Voor meer informatie, zie "Ander spoelhuis aanpassen (geen kleur op schroef)" op pagina 145.

⚠ VOORZICHTIG

- Wanneer u grote kledingstukken borduurt (vooral jaszes of andere zware stoffen), moet u zorgen dat de stof niet over de tafel hangt. Anders kan de borduureenheid niet vrij bewegen en raakt het borduurraam mogelijk de naald. Dan kan de naald verbuigen of breken, met letsel als gevolg. Leg de stof zo neer dat deze niet van de tafel hangt of houd de stof vast om te voorkomen dat ze gaat slepen.

■ Borduursteekplaatdeksel

Afhankelijk van het soort stof, steunstof of garen dat u gebruikt, kan de bovendraad onder bepaalde omstandigheden gaan lussen. Plaats in dat geval het bijgeleverde borduursteekplaatdeksel op de steekplaat. Plaats hiertoe de twee uitsteeksels op de onderkant van het deksel in de inkepingen op de steekplaat, zoals hieronder aangegeven.

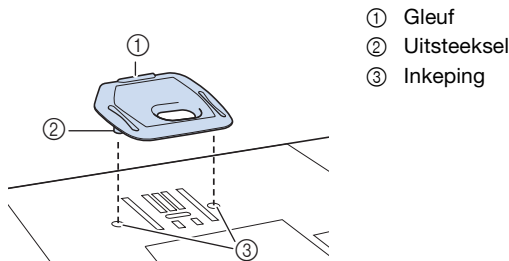

- ① Gleuf
- ② Uitsteeksel
- ③ Inkeping

Wilt u dit borduursteekplaatdeksel verwijderen, leg dan uw nagel in de gleuf, waarna u het deksel eruit tilt.

⚠ VOORZICHTIG

- Druk het borduursteekplaatdeksel zo ver mogelijk op de steekplaat. Als het borduursteekplaatdeksel niet stevig bevestigd is, kan de naald breken.

Patronen borduren

- 1 Bereid borduurgaren voor in de kleuren die op het scherm worden getoond.

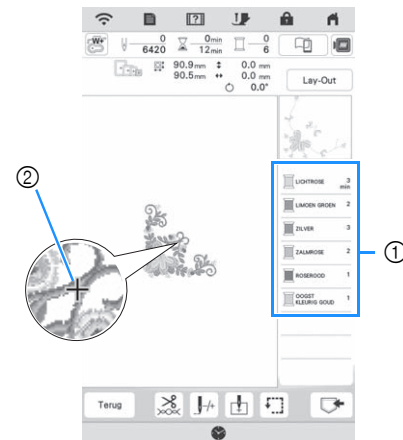

- ① Volgorde borduurkleuren
- ② Cursor

📖 Memo

- De [+] cursor verplaatst zich over het patroon en geeft aan welk gedeelte van het patroon op dat moment wordt geborduurd.

- 2 Gebruik de automatische naaldinrijger om de machine voor de eerste kleur in te rijgen. (pagina 42)

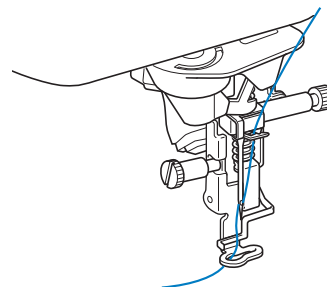

- 3 Zet de persvoet omlaag en druk vervolgens op de "Start/Stop"-toets om te beginnen met borduren.

- Nadat de eerste kleur helemaal is geborduurd, knipt de machine de draden automatisch af en stopt daarna. De persvoet wordt dan automatisch omhoog gezet. Op het scherm Volgorde borduurkleuren wordt de volgende kleur verplaatst naar boven.

Memo

- Voor nog aantrekkelijkere afwerkingen volgt u de onderstaande procedures:
 - Druk na 5 à 6 steken nogmaals op de "Start/ Stop"-toets om de machine te stoppen.
 - Knip de overtollige draad aan het begin van het patroon af. Als het einde van de overtollige draad zich onder de borduurvoet bevindt, zet u de borduurvoet omhoog en knipt u de overtollige draad daarna af.

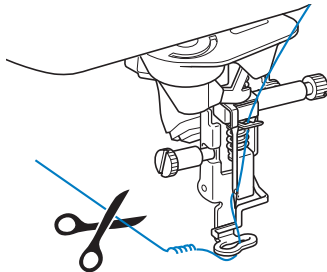

- Als er draad over is aan het begin van het borduurwerk, kunt u hier overheen borduren als u verdergaat met het patroon waardoor het moeilijk wordt de draad te verwijderen als het patroon is afgemaakt. Knip de draden af aan het begin van elke draadwisseling.

4 Verwijder de bovendraad voor de eerste kleur uit de machine. Rijg de machine in met de volgende kleur.

5 Herhaal dezelfde stappen voor het borduren van de overige kleuren.

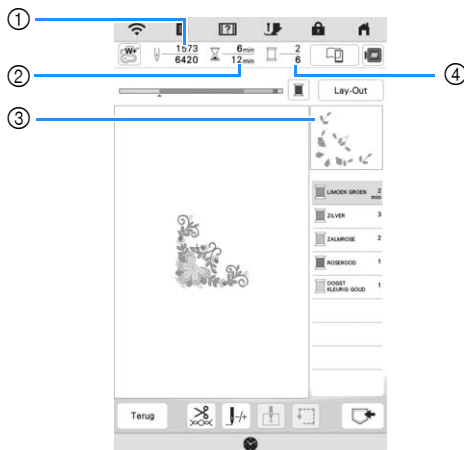

- ① Huidig aantal steken/Totaal aantal steken
- ② Huidige tijd/Totale tijd
- ③ Gedeelte van het patroon dat hierna wordt geborduurd
- ④ Geborduurde kleuren/Totaal aantal kleuren

→ Wanneer de laatste kleur is geborduurd, wordt [Borduren beëindigd] op het scherm weergegeven.

Druk op om terug te keren naar het oorspronkelijke scherm.

Memo

- De draadknipfunctie is oorspronkelijk ingesteld om overtollige overspringende draden af te knippen (waar patronen met elkaar worden verbonden). Mogelijk blijft aan het begin van het stiksel een eind bovendraad op de voorkant van de stof over, naar gelang het soort naald en stof dat u gebruikt. Nadat u klaar bent met borduren, knipt u de overtollige draad af. Wanneer de functie is uitgezet, knipt u met een schaar de overtollige overspringende draden af nadat het patroon klaar is. Zie pagina 146 voor informatie over de draadknipfunctie.

Werken met applicaties

Wanneer op het borduurkleurvolgordescherf

- [] (APPLICATIEMATERIAAL),
- [] (APPLICATIEPOSITIE) of
- [] (APPLICATIE) wordt weergegeven, volg dan de onderstaande procedure.

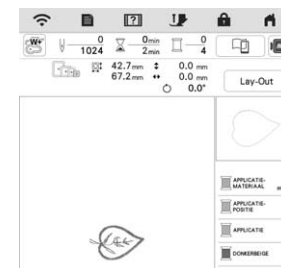

Benodigde materialen

- Stof voor het applicatiestuk
- Stof voor de applicatiebasis
- Steunstof
- Textiellijm
- Borduurgaren

Opmerking

- De juiste namen en nummers van de te gebruiken garencleuren worden niet weergegeven. Gebruik de garencleuren naar gelang de gebruikte kleuren in het applicatiepatroon.

1. Een applicatie maken

- 1** Bevestig steunstof aan de achterkant van de stof voor de applicatie.
- 2** Naai de snijlijn van de applicatie. Verwijder de stof van het applicatiestuk uit het borduurraam en knip zorgvuldig langs de genaaide snijlijn.



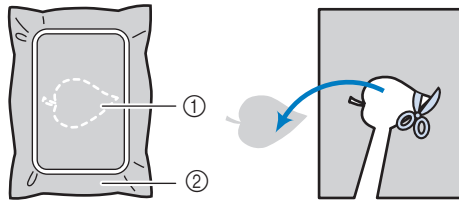

- ① Omtrek van de applicatie
② Stof voor het applicatiestuk

Opmerking

- Als de applicatie wordt uitgeknipt langs de binnenkant van de snijlijn, wordt deze mogelijk niet correct bevestigd aan de stof. Knip dus de applicatie zorgvuldig uit langs de snijlijn.
- Nadat u het applicatiestuk hebt uitgeknipt, verwijdert u de draad zorgvuldig.

2. De applicatiepositie op de basisstof naaien

- 1 Bevestig steunstof aan de achterkant van de stof voor de applicatiebasis.
- 2 Naai de applicatiepositie.

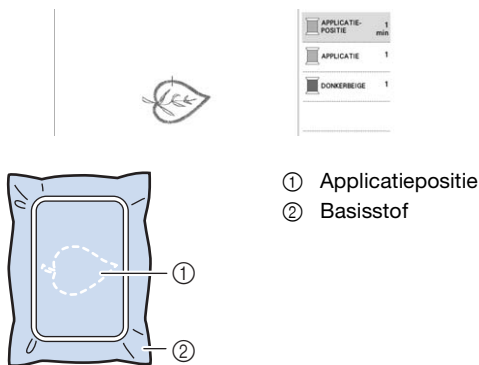

- ① Applicatiepositie
② Basisstof

- 3 Verwijder het borduurraam van de borduureenheid.

Opmerking

- Verwijder de basisstof pas uit het borduurraam nadat al het borduurwerk is voltooid.

3. Het applicatiestuk bevestigen aan de basisstof

- 1 Breng enige textiellijm aan op de achterkant van de applicatie en bevestig deze op de basisstof binnen de omtrek van de positie die u hebt genaaid in stap 2 van "2. De applicatiepositie op de basisstof naaien".

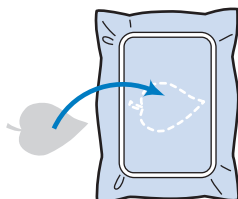

Opmerking

- Als u de applicatie niet met textiellijm aan de basisstof kunt bevestigen, naait u deze stevig op zijn plek met rijgsteeken.
- Als u dunne stof gebruikt voor het applicatiestuk, is het raadzaam deze te verstevigen en te bevestigen met een opstrijkplakvel. U kunt met een strijkbout het applicatiestuk bevestigen op de applicatielocatie.

- 2 Nadat het applicatiestuk is bevestigd, installeert u het borduurraam op de machine. Rijg de machine in met de borduurdraad, zet de persvoethendel omlaag en druk op de "Start/Stop"-toets om de applicatie te borduren.

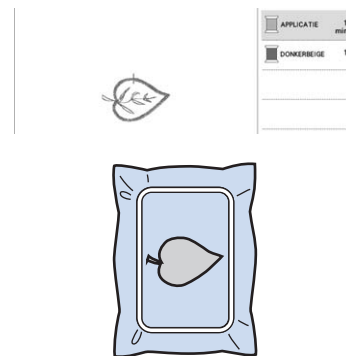

4. De rest van het patroon borduren

- 1 Wissel van borduurdraad volgens het scherm Volgorde borduurkleuren en borduur de rest van het patroon.



Memo

- Mogelijk is lijm aan de persvoet, naald of steekplaat blijven plakken. Verwijder de lijm nadat u het applicatiepatroon hebt gebordurd.
- De beste resultaten verkrijgt u wanneer u overtollige draad afknijpt bij elke kleurwisseling.

AANPASSINGEN TIJDENS HET BORDUREN

Als de draad breekt of de spoel bijna leeg is tijdens het borduren

1 Rijg de bovendraad opnieuw in of vervang de spoel.

Als de bovendraad breekt, stopt u de machine, knipt u de onderdraad af en rijgt u de machine opnieuw in.



Als er bijna geen onderdraad meer is of de onderdraad is gebroken, drukt u op  in de weergegeven melding, verwijdert u het borduurraam en vervangt u vervolgens de spoel.



Opmerking

- Als [Boven- en onderdraadsensor] op het instellingsscherm van de machine is ingesteld op [OFF], wordt de bovenstaande melding niet weergegeven.

2 Druk op .

3 Druk op , , of om de naald het juiste aantal steken terug te zetten naar de plek waar de draad afbrak en druk vervolgens op .



- Druk op  om opnieuw te beginnen vanaf het begin.



Opmerking

- We adviseren om over de laatste twee of drie steken heen te borduren om lege stukken te voorkomen.

Memo

- Als u niet terug kunt gaan naar de plek waar de draad is afgebroken, druk dan op  of op  om de kleur te selecteren en naar de beginpositie van de geselecteerde kleur te gaan. Ga daarna met , ,  of  vooruit naar de positie iets vóór de plek waar de draad is afgebroken.

4 Zet de persvoet omlaag en druk op de "Start/Stop"-toets om door te gaan met borduren.

Borduren hervatten nadat u de machine hebt uitgezet

De huidige kleur en het huidige steeknummer worden opgeslagen wanneer u stopt met borduren. De volgende keer dat u de machine aanzet, kunt u verdergaan met het patroon of het patroon wissen.





Hoofdstuk 5

Geavanceerd borduurwerk



DIVERSE BORDUURFUNCTIES



Rijgsteken voor borduren

Alvorens te borduren kunt u rijgsteken naaien langs de rand van het patroon. Dit is nuttig om stof te borduren waaraan u geen steunstof kunt bevestigen met een strijkbout of met lijm. Rijgsteken kunnen worden gebruikt om stof te bevestigen die niet in een borduurraam kan worden gespannen. Op deze manier is borduren toch mogelijk.

Opmerking

- We raden u aan het combineren en bewerken van het patroon te beëindigen alvorens de rijginstelling te selecteren. Als u het patroon bewerkt nadat u de rijginstelling hebt geselecteerd, worden het patroon en de rijgsteken onder het patroon mogelijk onjuist uitgelijnd. Dan zijn de rijgsteken misschien moeilijk te verwijderen, nadat het borduurwerk is voltooid.

1 Druk op  .

2 Met  en  geeft u de afstand tussen patroon en rijgsteken op.

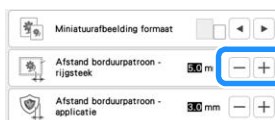

Memo

- Hoe hoger de waarde, des te verder zijn de rijgsteken verwijderd van het patroon.
- De instelling blijft geselecteerd, zelfs wanneer u de machine uitschakelt.

3 Druk op  om terug te keren naar het borduurscherm.

4 Druk op  en vervolgens op  om de instelling voor de rijgsteken te selecteren.

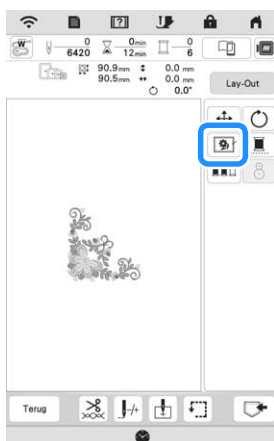

Opmerking

- Wanneer u op  drukt, wordt het patroon naar het midden verplaatst. Nadat u de rijginstelling hebt geselecteerd, verplaatst u het patroon naar de gewenste positie.

→ De rijgsteken worden toegevoegd aan het begin van de borduurvolgorde.

5 Druk op de "Start/Stop"-toets om te beginnen met borduren.

6 Als u klaar bent met borduren, verwijdert u de rijgsteken.

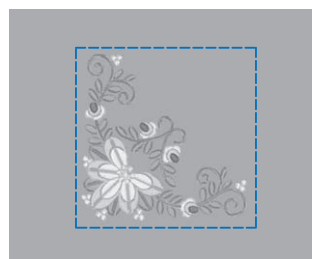

Een applicatie maken

Een applicatiestuk maken is handig voor stoffen die u niet kunt borduren of wanneer u een applicatie wilt bevestigen aan een kledingstuk.

■ Een applicatie maken

De applicatie wordt gemaakt met het volgende patroon.



Opmerking

- Wij raden aan om de applicatie van vilt of van spijkerstof te maken. Naar gelang uw keuze van patroon en stof lijkt het stiksel mogelijk kleiner bij lichtere stof.
- Met een steunstof voor borduren krijgt u het beste resultaat.
- Gebruik voor het maken van applicaties niet het optionele randborduurraam. Naar gelang de dichtheid en de stof die u gebruikt zou het stiksel kunnen vervormen.

1 Selecteer het patroon en bewerk dit zo nodig.

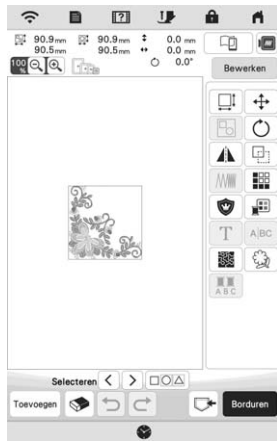

Opmerking

- Maak eerst het combineren en bewerken van het patroon af voordat u de applicatie-instelling selecteert. Als u het patroon bewerkt nadat u de applicatie-instelling hebt geselecteerd, worden het patroon en de applicatiesteken mogelijk onjuist uitgelijnd.
- Aangezien een omtrek wordt toegevoegd, is het patroon voor een applicatie (wanneer u de applicatie-instelling selecteert) groter dan het oorspronkelijke patroon. Pas eerst de grootte en de positie van het patroon aan, zoals hieronder aangegeven.

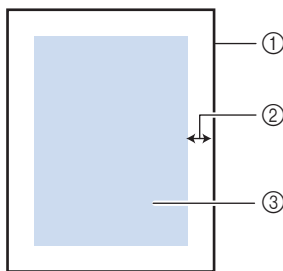

- ① Borduurgebied
- ② Ongeveer 1cm (1/2 inch)
- ③ Grootte van het patroon

2 Druk op om het instellingenscherf weer te geven.

3 Met en geeft u de afstand van het patroon tot de applicatieomtrek op.

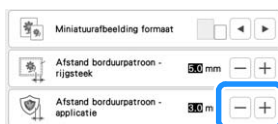

4 Druk op .

5 Druk op en vervolgens op om de satijnsteken rondom het ontwerp te positioneren.

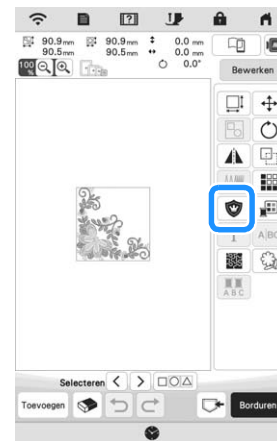

Opmerking

- Wanneer u op  drukt, wordt het patroon naar het midden verplaatst. Nadat u de applicatie-instelling hebt geselecteerd, verplaatst u het patroon naar de gewenste positie.

→ De stappen om het applicatiestuk te maken worden toegevoegd aan de borduurvolgorde.

Memo

- De applicatie-instelling wordt alleen toegepast op het geselecteerde patroon. Zie "Meerdere patronen tegelijkertijd selecteren" op pagina 113 voor het selecteren van meerdere patronen.
- Drie stappen worden toegevoegd aan de borduurvolgorde: snijlijn van de applicatie, plaats van het patroon op de steunstof en het stikken van de applicatie.

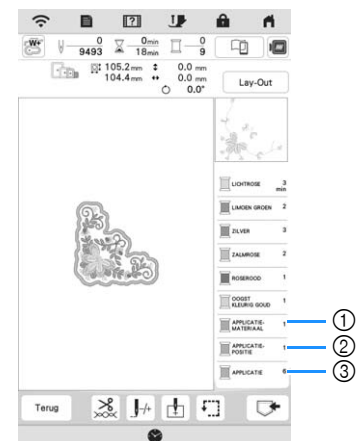

- ① Snijlijn van de applicatie
- ② Plaats van het patroon op de steunstof
- ③ Stikken van de applicatie

Opmerking

- U kunt geen applicatiestuk maken als het patroon te groot is, of te gecompliceerd, of wanneer een gecombineerd patroon is gescheiden. Zelfs als het geselecteerde patroon in het borduurgebied past, is het applicatiepatroon mogelijk groter dan het borduurgebied wanneer de omtrek is toegevoegd. Wanneer een foutmelding verschijnt, selecteert u een ander patroon of bewerkt u het patroon.

- 6 Strijk of plak een stuk steunstof op de achterkant van het vilt of de spijkerstof dat/die u als applicatiestuk wilt gebruiken.
- 7 Plaats de stof voor het applicatiestuk in het borduurraam, bevestig het borduurraam aan de machine en begin te borduren.
- 8 Nadat het patroon is geborduurd, rijgt u de machine in met de draad voor de snijlijn. Naai vervolgens de snijlijn (APPLICATIEMATERIAAL).

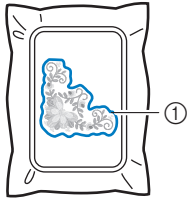

① Snijlijn van de applicatie

Memo

- We adviseren u voor de snijlijn draad te gebruiken waarvan de kleur die van de stof het dichtst benadert.

- 9 Verwijder de stof van het applicatiestuk uit het borduurraam en knip zorgvuldig langs het stiksel. Verwijder vervolgens zorgvuldig alle stiksel van de snijlijn.

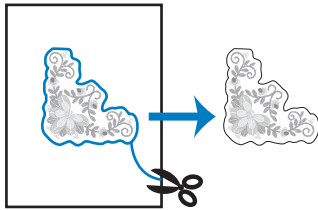

Opmerking

- Naar gelang de patroondichtheid en de stof die u gebruikt, kan het patroon vervormen of is de applicatie mogelijk onjuist uitgelijnd met de plaatsingslijn. We raden u aan iets buiten de snijlijn te knippen. Knip niet binnen de snijlijn, want dan zal de applicatiesteek de applicatiestof niet pakken.
- Wanneer u werkt met patronen die verticaal en horizontaal symmetrisch zijn, geeft u met een krijtje de richting van het patroon aan alvorens het uit te snijden.

- 10 Gebruik twee lagen in water oplosbare versterking met de kleefkanten tegen elkaar geplakt en plaats ze in het borduurraam.

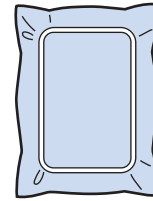

Opmerking

- Als u in water oplosbare versterking gebruikt, hoeft u de steunstof niet te verwijderen nadat u de applicatieomtrek hebt genaaid. Om vervorming van het patroon te verminderen raden we u aan in water oplosbare versterking te gebruiken.
- Gebruik twee lagen in water oplosbare versterking. Anders scheurt de steunstof mogelijk tijdens het borduren.

- 11 Rijg de machine in met de draad voor de omtrek. Naai vervolgens de plaatsingslijn voor de applicatiepositie (APPLICATIEPOSITIE).

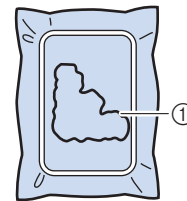

① Patroonplaatsingslijn

- 12 Gebruik dubbelzijdige steunstof en plak het applicatiestuk zo dat het is uitgelijnd langs de plaatsingslijn.

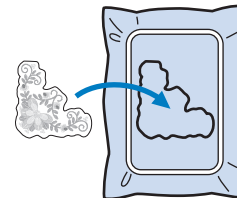

- 13 Borduur de omtrek (APPLICATIE) terwijl de machine is ingeregen met de draad voor de omtrek uit stap 11.

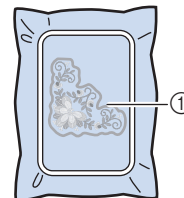

① Omtrek van de applicatie

- 14 Nadat het borduren is voltooid verwijdert u de steunstof van het borduurraam.

Opmerking

- Mogelijk is lijm aan de persvoet, naald of steekplaat blijven plakken. Verwijder de lijm nadat u het applicatiepatroon hebt geborduurd.

- 15 Met een schaar knipt u de overtollige in water oplosbare versterking buiten de applicatieomtrek af.
- 16 Week de applicatie in water om de in water oplosbare versterking op te lossen.

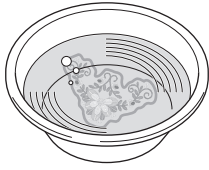

- 17 Droog de applicatie en strijk deze zonnig.

Opmerking

- Oefen niet te veel kracht uit met strijken. Dan kunt u de steken beschadigen.

BORDUURANPASSINGEN

Draadspanning aanpassen

Bij het borduren moet u de draadspanning zo instellen dat de bovendraad net zichtbaar is aan de achterkant van de stof.

Het volgende scherm wordt weergegeven wanneer u op  drukt.

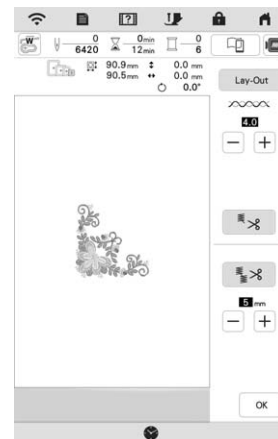
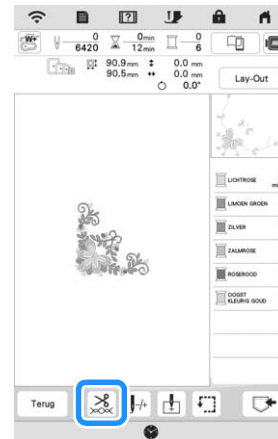

Juiste draadspanning

Het patroon is zichtbaar aan de achterkant van de stof. Als de draadspanning niet juist is ingesteld, wordt het patroon niet mooi afgewerkt. De stof kan gaan trekken of de draad kan breken.



- ① Voorkant
- ② Achterkant

Volg een van de onderstaande procedures om de draadspanning aan te passen aan de situatie.

Opmerking

- Als de draadspanning heel laag is ingesteld, is het mogelijk dat de machine tijdens het borduren stopt. Dit betekent niet dat de naaimachine niet goed functioneert. Verhoog de draadspanning een beetje en begin opnieuw met borduren.

Memo

- Als u de machine uitzet of een ander patroon kiest, keert de draadspanning weer terug op de automatische standaardinstelling.

Bovendraad is te strak

De spanning van de bovendraad is te strak waardoor de onderdraad zichtbaar wordt aan de bovenkant van de stof.

Opmerking

- Als de onderdraad onjuist is ingereggen, is de bovendraad mogelijk te strak. Zie dan "Spoel aanbrengen" op pagina 40 en rijg de onderdraad opnieuw in.

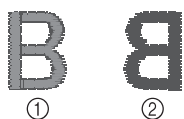

- ① Voorkant
- ② Achterkant

Druk op **-** in om de spanning van de bovendraad lager te zetten. (De spanningwaarde wordt lager.)

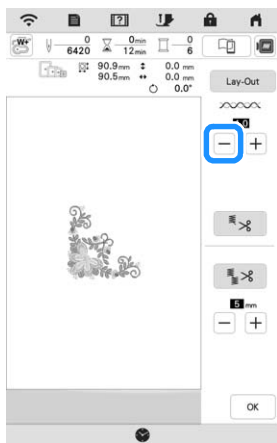

Bovendraad is te los

De spanning van de bovendraad is te los waardoor de bovendraad te los is, de losse draad vastloopt of lussen verschijnen aan de bovenkant van de stof.

Opmerking

- Als de bovendraad onjuist is ingereggen, is de bovendraad mogelijk te los. Zie dan "Bovendraad inrijgen" op pagina 42 en rijg de bovendraad opnieuw in.

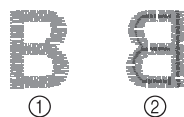

- ① Voorkant
- ② Achterkant

Druk op **+** in om de spanning van de bovendraad hoger te zetten. (De spanningwaarde wordt hoger.)

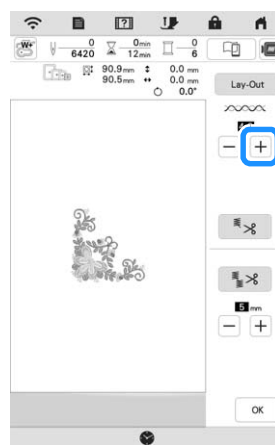

Bovendraadspanning aanpassen

Wanneer tijdens het borduren de algemene spanning van de bovendraad te strak of te los is, kunt u deze aanpassen in het instellingenschermb. De geselecteerde instelling wordt toegepast op alle patronen. Als een specifiek borduurpatroon extra moet worden afgesteld, zie "Draadspanning aanpassen" op pagina 143.

- Druk op .
→ Het instellingenschermb verschijnt.
- Druk op .
→ Het scherm Borduurstellingen verschijnt.
- Geef [Borduurspanning] weer op het scherm Borduurstellingen.
- Gebruik **+** **-** om de spanning van de bovendraad aan te passen.
 - * **+** : Verhoog de bovendraadspanning.
 - * **-** : Verlaag de bovendraadspanning.



- Druk op **OK** .

Ander spoelhuis aanpassen (geen kleur op schroef)

Wanneer u de bijgeleverde borduuronderdraad gebruikt, neem dan het spoelhuis met de groene markering wanneer u naaisteken naait of borduurfuncties uitvoert. In de borduurfunctiemodus moet u het andere spoelhuis (zonder kleur op schroef) gebruiken wanneer u andere onderdraden gebruikt (dan de onderdraad die bij de machine wordt geleverd). Het andere spoelhuis (zonder kleur op schroef) kunt u gemakkelijk aanpassen wanneer u de spanning van de onderdraad moet wijzigen voor de verschillende soorten onderdraden. Zie "Aantrekkelijke afwerkingen borduren" op pagina 134.

Als u de spoelspanning wilt aanpassen voor de borduurfunctie met het alternatieve spoelhuis (zonder kleur op schroef) draait u de sleufschroef (-) met een (kleine) schroevendraaier.

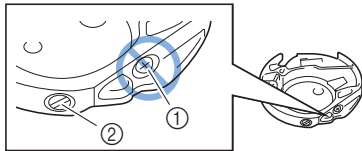

- ① Niet aan de kruiskopschroef draaien (+).
- ② Aanpassen met schroevendraaier (klein).

Juiste spanning

Bovendraad is enigszins zichtbaar aan de achterkant van de stof.



- ① Voorkant
- ② Achterkant

Onderdraad is te los

Onderdraad is enigszins zichtbaar aan de voorkant van de stof.



- ① Voorkant
- ② Achterkant

Als dit optreedt draait u de sleufschroef (-) ongeveer 30-45 graden rechtsom om de spoelspanning te verhogen, waarbij u erop let de schroef niet te strak aan te draaien.

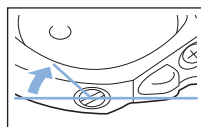

Onderdraad is te strak

De bovendraad lijkt aan de voorkant omhoog te komen, lussen te vormen, en de onderdraad is niet zichtbaar aan de achterkant van de stof.



- ① Voorkant
- ② Achterkant

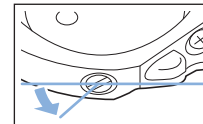

Als dit optreedt draait u de sleufschroef (-) ongeveer 30-45 graden linksom om de spoelspanning te verlagen, waarbij u erop let dat de schroef niet te los zit.





⚠ VOORZICHTIG

- **Neem eerst de spoel eruit wanneer u de spoel uit het andere spoelhuis aanpast.**
- **Draai NIET de kruiskopschroef (+) van het andere spoelhuis. Hierdoor kan het spoelhuis beschadigen, waardoor het onbruikbaar wordt.**
- **Gebruik geen kracht als de sleufschroef (-) moeilijk draait. Wanneer u de schroef te veel draait of te veel kracht zet in beide (draai)richtingen, kunt u schade veroorzaken aan het spoelhuis. Als u het spoelhuis beschadigt, is de spanning mogelijk onjuist.**

Gebruik van de automatische draadknipfunctie (Einde kleur knippen)

De automatische draadknipfunctie  knipt de draad af aan het eind van elke kleur die u borduurt. Deze functie is aanvankelijk ingesteld op AAN. Als u deze functie UIT wilt zetten, druk dan op  en vervolgens op .

- * Deze instelling wordt teruggezet op de standaardinstelling  wanneer u de machine uitschakelt.

1 Druk op .

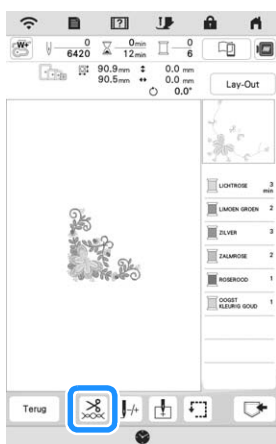

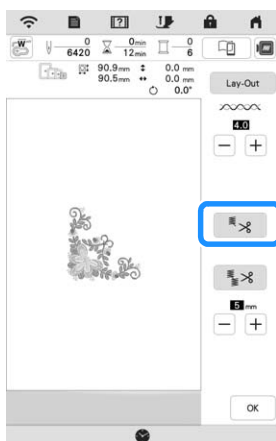

2 Druk op  om de automatische draadknipfunctie uit te zetten.



→ De toets ziet er zo uit: . Wanneer u één kleur borduurt, stopt de machine zonder de draad te knippen.

Gebruik van de draadknipfunctie (sprongsteek knippen)

Met de draadknipfunctie  worden automatisch alle overtollige overspringende draden binnen de kleur afgeknipt. Deze functie is aanvankelijk ingesteld op AAN. Als u deze functie wilt UIT zetten, druk dan op  en vervolgens op .

- * De instelling die u hebt opgegeven, blijft behouden nadat u de machine uit- en weer aanzet.

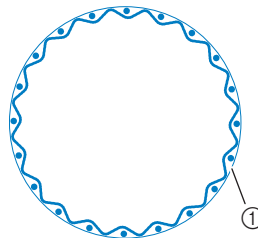

① Sprongsteek

ABCDEF

①

1 Druk op .

2 Druk op  om de draadknipfunctie uit te zetten.

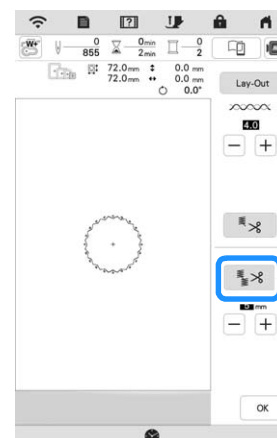



→ De toets ziet er zo uit: . De machine knipt de draad pas als hij naar het volgende stiksel gaat.

■ Selectie minimale lengte van sprongsteken om niet te worden afgeknipt

Wanneer de draadknipfunctie  is aangezet, kunt u de minimale lengte ingeven van de sprongsteek. Selecteer een instelling tussen 5 mm t/m 50 mm in stappen van 5 mm.

- * De instelling die u hebt opgegeven, blijft behouden nadat u de machine uit- en weer aanzet.

Druk op  of  om de lengte van de sprongsteek te selecteren.



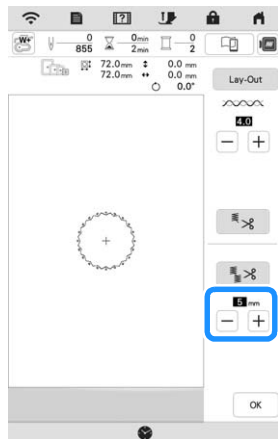

Bijvoorbeeld: Als u drukt op  om 25 mm (1 inch) te selecteren, knipt de machine een sprongsteek van 25 mm of minder niet af alvorens naar het volgende stiksel te gaan.



Opmerking

- Als er in een ontwerp vaak wordt afgeknipt, is het raadzaam om een hogere instelling voor sprongsteken te selecteren om het aantal overvloedige uiteinden aan de achterkant van de stof te beperken.
- Hoe hoger de waarde die u selecteert voor de lengte van sprongsteken, des te minder sprongsteken knipt de machine af. Dan blijven er meer sprongsteken op de voorkant van de stof.

Borduursnelheid aanpassen

- 1 Druk op . → Het instellingenschermbijbeeld verschijnt.
- 2 Druk op . → Het scherm Borduurinstellingen verschijnt.
- 3 Geef [Max. borduursnelheid] weer op het scherm Borduurinstellingen.
- 4 Gebruik   om de maximale borduursnelheid te wijzigen.



Memo





- SPM is het aantal steken dat per minuut wordt geborduurd.
- Verlaag de borduursnelheid wanneer u borduurt op dunne, dikke of zware stoffen en wanneer u speciaal garen gebruikt, bijvoorbeeld metallic garen.
- De laatst ingestelde borduursnelheid blijft behouden als u de machine, nadat de machine UIT is gezet, weer AAN zet.

Garenkleurweergave wijzigen

U kunt de naam van garenkleuren of het borduurgarennummer weergeven.

Memo

- De kleur op het scherm wijkt mogelijk enigszins af van de werkelijke kleur op de klos.
- [Origineel] wordt ingesteld als standaard, geïmporteerde gegevens blijven van het garenmerk dat is gemaakt met de software.

- 1 Druk op . → Het instellingenschermbijbeeld verschijnt.
- 2 Druk op . → Het scherm Borduurinstellingen verschijnt.
- 3 Geef [Garenkleur] weer op het scherm Borduurinstellingen.
- 4 Gebruik  of  om de naam van de garenkleuren of het borduurgarennummer weer te geven.

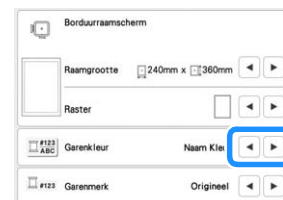

- 5 Selecteer een garenmerk met  en .



Patroon en naald in de juiste positie zetten

Voorbeeld: De linkerbenedenhoek van een patroon tegenover de naald leggen

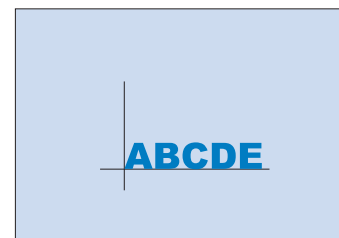

- 1 Markeer de plaats waar u wilt beginnen met borduren op de stof (zie afbeelding).

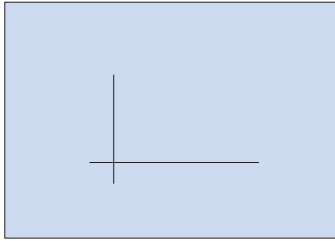

- 2 Druk op .



- 3 Druk op .

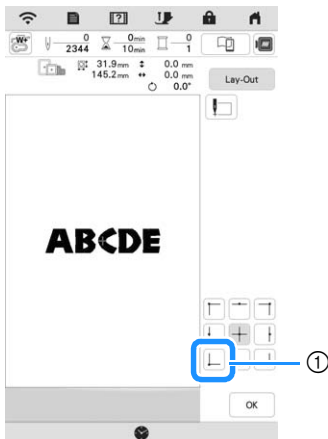

- ① Beginpunt
→ De naad staat linksonder in het patroon. De borduurarm verschuift zo dat de naald op de juiste plek staat.

- 4 Druk op .

- 5 Druk op  en vervolgens op .

- 6 Met  zorgt u dat de naald en de markering op de stof op hetzelfde punt komen. Dan begint u met het borduren van het patroon.

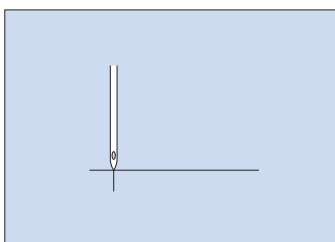

Verbonden letters borduren

Volg onderstaande procedure om verbonden letters te borduren op één rij wanneer het hele patroon groter is dan het borduurraam.

Voorbeeld: "FG" verbinden met de letters "ABCDE"

ABCDEF G

- 1 Selecteer de letterpatronen voor "ABCDE".

- 2 Druk op .



- 3 Druk op .

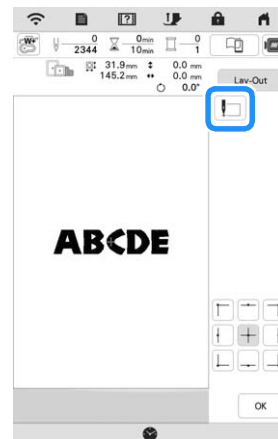

→ De naad staat linksonder in het patroon. De borduurarm verschuift zo dat de naald op de juiste plek staat. De machine is ingesteld op borduren tot aan de eerste steek van het volgende letterpatroon (F).

Opmerking

- Als u de instelling voor het beginpunt wilt annuleren en wilt terugkeren naar het beginpunt midden in het patroon, drukt u op  of .

- U kunt met  een ander beginpunt voor het borduren selecteren. De instelling voor het beginpunt wordt dan echter geannuleerd.

- 4 Druk op .

- 5 Druk op .

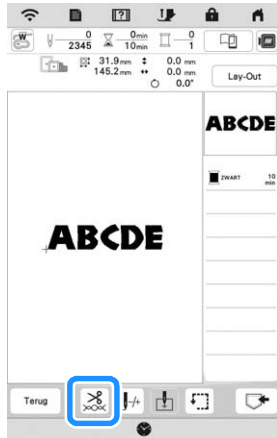

- 6 Druk op  om de draadknipfunctie uit te zetten en druk vervolgens op .

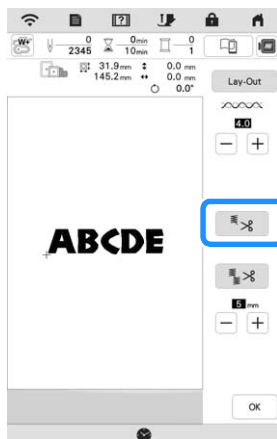

- 7 Begin met borduren.

- 8 Nadat u de letters hebt geborduurd, knipt u de draden royaal af. Vervolgens verwijdert u het borduurraam, verplaatst u de stof in het raam zodat u de overige letters ("FG") kunt borduren en bevestigt u het borduurraam weer.

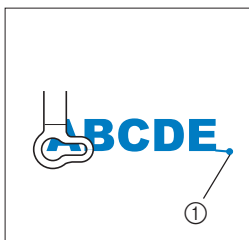

① Eind van het borduurwerk

- 9 Zoals in stap 1 selecteert u de letterpatronen voor "FG".

- 10 Druk op .

- 11 Druk op .

→ De naad staat linksonder in het patroon. De borduurarm verschuift zo dat de naald op de juiste plek staat.

- 12 Druk op , vervolgens op en gebruik



om de naald uit te lijnen met het eind van het borduurwerk van het vorige patroon.

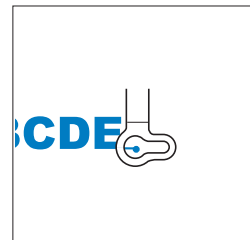

- 13 Druk op .

- 14 Druk op de "Start/Stop"-toets om te beginnen met het borduren van de resterende letterpatronen.



GEbruik VAN DE GEHEUGENFUNCTIE

Borduurpatronen opslaan

Opmerking

- Zet de machine niet uit terwijl [Opslaan...] wordt weergegeven. Dan gaat het patroon dat u op dat moment opslaat, verloren.
- Borduurpatronen kunnen niet worden overgedragen indien de computer en de machine op een ander thuisnetwerk zijn aangesloten. Zorg ervoor dat u de aansluiting op hetzelfde thuisnetwerk uitvoert.

1 Druk op  wanneer het patroon dat u wilt opslaan zich in het borduurscherm bevindt.

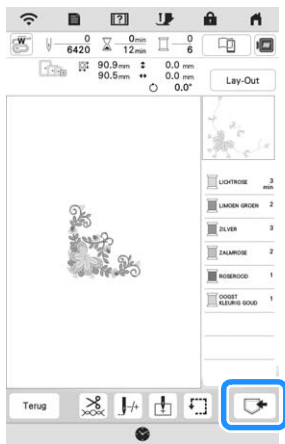

2 Druk op de gewenste bestemming om het opslaan te starten.



- 1 Opslaan in het machinegeheugen.
- 2 Opslaan op een USB-medium. Het patroon wordt opgeslagen in de map [bPocket]. Wanneer u het borduurpatroon wilt opslaan op een USB-medium, plaatst u het USB-medium in de USB-poort van de machine.

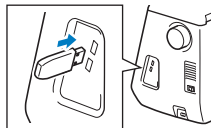

- 3 Het patroon opslaan via een draadloze netwerkverbinding. Zie voor uitvoerige procedures de PE-DESIGN-handleiding (versie 11 of hoger).

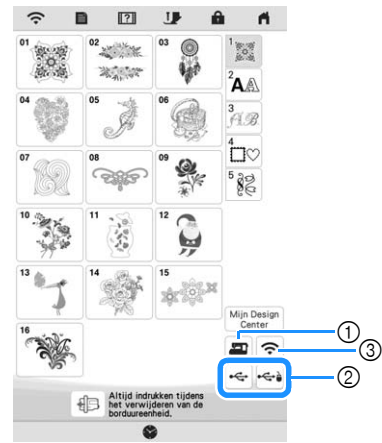

Borduurpatronen ophalen

1 Druk op de gewenste bestemming en selecteer het gewenste borduurpatroon.





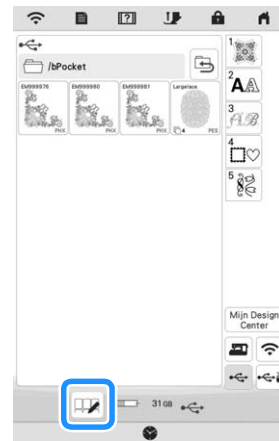

- 1 Ophalen uit het machinegeheugen.
- 2 Ophalen van een USB-medium. Wanneer u de borduurpatronen wilt ophalen van een USB-medium, plaatst u het USB-medium in de USB-poort van de machine.
- 3 Het patroon ophalen via een draadloze netwerkverbinding. Zie voor uitvoerige procedures de PE-DESIGN-handleiding (versie 11 of hoger).

Memo

- Als het borduurpatroon dat u wilt ophalen zich in een map op een USB-medium bevindt, drukt u op de toets voor die map. Druk op  om terug te gaan naar het vorige scherm.
- U kunt alle of meerdere gegevens opslaan op de machine; druk daarvoor op .



- Als u meerdere patronen wilt selecteren, drukt u op de miniatuurafbeeldingen ervan.
-  : Selecteer alle patronen.
-  : Maak de selectie van alle patronen ongedaan.
-  : Sla de geselecteerde patronen op de machine op.
- * Als u de selectie wilt annuleren, drukt u opnieuw op .

2 Druk op .

- * Druk op  om het borduurpatroon te verwijderen.

BORDUURAPPLICATIES

Applicatie maken met een kaderpatroon

 **Opmerking**

- Als u de grootte of de positie van de patronen wijzigt wanneer u een applicatie maakt, noteer dan de grootte en de positie ervan.

■ Methode 1

U kunt met kader- en omrandingspatronen (met dezelfde grootte en dezelfde vorm) een applicatie maken. Borduur één patroon met een rechte steek en één patroon met een satijnsteek.

- 1** Kies een kaderpatroon met een rechte steek. Borduur het patroon op de stof voor het applicatiestuk en knip daar precies omheen.

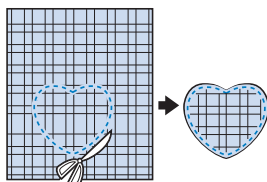
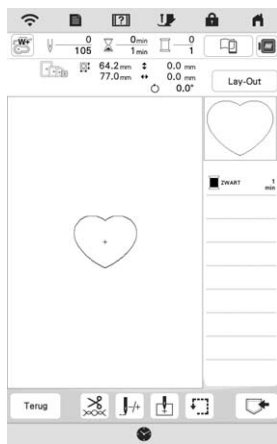

- 2** Borduur hetzelfde patroon van stap 1 op de basisstof.

- 3** Breng dubbelzijdige steunstof aan op de achterkant van de stof voor het applicatiestuk dat u hebt gemaakt in stap 1. Bevestig de applicatie op de vorm in de basisstof.

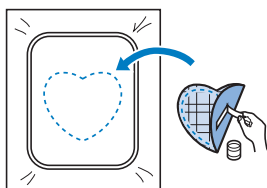

- 4** Kies het kaderpatroon (satijnsteek) van dezelfde vorm als de applicatie. Borduur over de stof voor het applicatiestuk en de basisstof van stap 3 om de applicatie te maken.

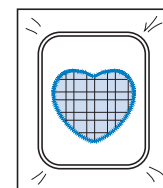
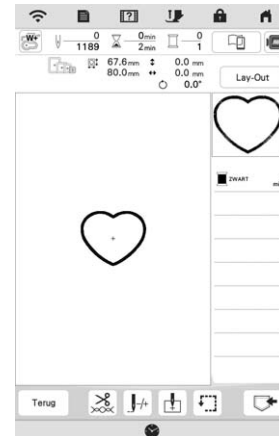
**■ Methode 2**

- 1** Kies een kaderpatroon (rechte steek) en borduur dit patroon op de basisstof.

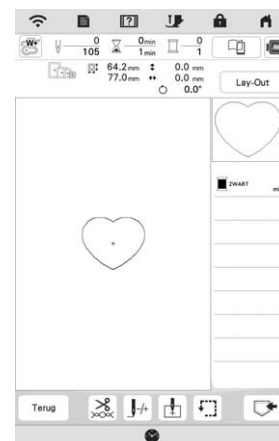

- 2** Plaats de stof voor het applicatiestuk op het patroon dat u hebt geborduurd in stap 1 en borduur hetzelfde patroon op de stof voor het applicatiestuk.

* Controleer of de stof voor het applicatiestuk het stiksel volledig bedekt.

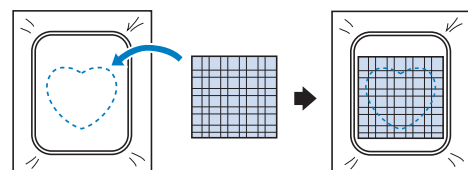

- 3 Verwijder het borduurraam uit de borduureenheid en knip het patroon rondom de steken op de stof voor het applicatiestuk uit. Bevestig het borduurraam vervolgens weer aan de borduureenheid.

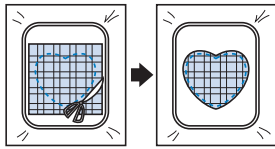

Opmerking

- Haal de stof niet uit het borduurraam om het uit te knippen. Trek of duw de stof niet. Anders kan de stof los in het borduurraam gaan zitten.

- 4 Kies het kaderpatroon (satijnsteek) van dezelfde vorm als de applicatie en borduur het satijnsteekpatroon om de applicatie te maken.

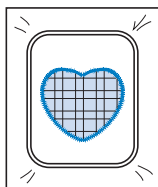
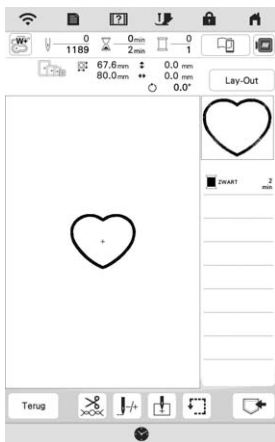

Gesplitste borduurpatronen borduren

U kunt gesplitste borduurpatronen borduren die zijn gemaakt met PE-DESIGN Ver. 7 of hoger of PE-DESIGN NEXT. Gesplitste borduurpatronen wil zeggen dat borduurpatronen die groter zijn dan het borduurraam in meerdere gedeelten worden gesplitst. Nadat elk gedeelte is geborduurd, vormen deze gedeelten samen het gehele patroon.

Zie voor meer bijzonderheden over het maken van gesplitste borduurpatronen en uitvoerigere borduurinstructies de gebruiksaanwijzing bij PE-DESIGN Ver. 7 of hoger of PE-DESIGN NEXT.

- 1 Sluit het USB-medium met daarop het gesplitste borduurpatroon dat u hebt gemaakt, aan op de machine. Selecteer vervolgens het gesplitste borduurpatroon dat u wilt borduren. (pagina 150)

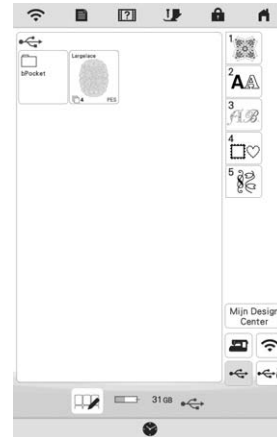

- 2 Selecteer het gedeelte dat u wilt borduren.

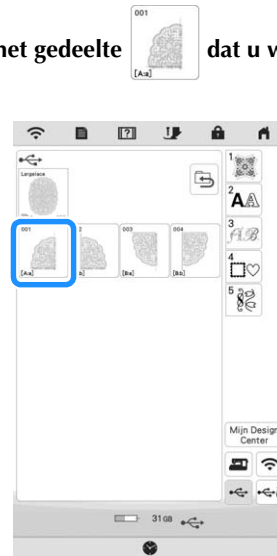

- 3 Druk op **Instellen**.

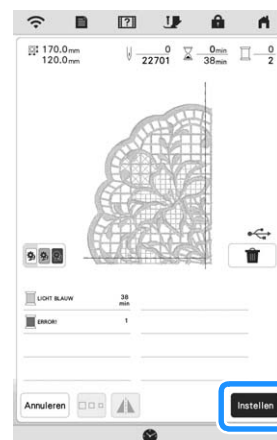

- 4** Druk zo nodig op **Bewerken** en bewerk het patroon.

Druk op **Borduren** om het borduurscherm te openen.

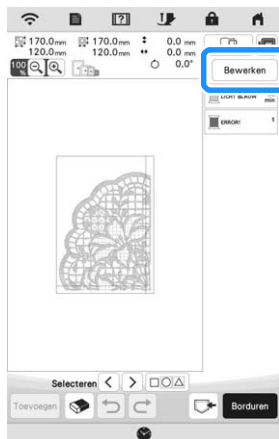

- 5** Borduur het patroongedeelte.

- 6** Wanneer het borduren is afgelopen, verschijnt het volgende scherm. Druk op **OK**.



→ Een scherm verschijnt waarop u een gedeelte van het gesplitste borduurpatroon kunt selecteren.

- 7** Herhaal stap **2** t/m **6** om de overige gedeelten van het patroon te borduren.



Hoofdstuk **6**

Mijn Design Center



INFORMATIE OVER MIJN DESIGN CENTER

Met Mijn Design Center kunt u de volgende functies gebruiken:

- met de hand tekenen / borduurpatronen ontwerpen door op het display te tekenen
- laden / borduurpatronen ontwerpen door gegevens over te brengen vanuit de toepassing of vanaf een USB-medium.

Ook kunt u patronen combineren die u hebt gemaakt met de ingebouwde patronen op de machine.

Start Mijn Design Center door in het startscherm te

drukken op  of door in het

borduurpatroonselectiescherm te drukken op  .

PATROONONTWERPSCHERM

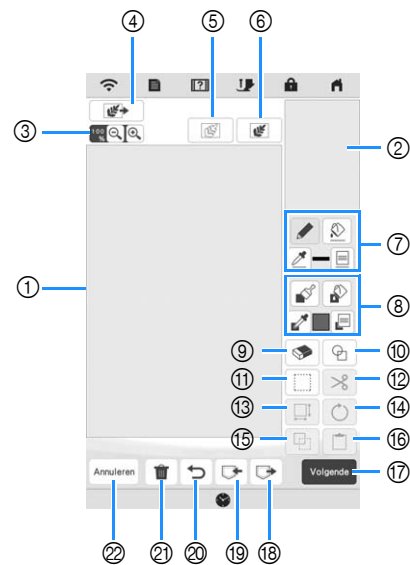

- ① Patroonontwerpgebied
- ② Patroonvoorbeeldgebied

Memo

- Het werkelijke formaat van het patroongebied is de grootte van het borduurraam dat wordt weergegeven in het patroonvoorbeeldgebied. Het patroon dat u hebt getekend is misschien groter dan verwacht. Wijzig het formaat nadat u het ontwerp hebt geconverteerd naar het borduurpatroon.
- Wanneer het patroon dusdanig wordt vergroot dat alleen een deel ervan in het patroonontwerpgebied wordt weergegeven, kunt u het gehele patroon bekijken in het patroonvoorbeeldgebied. Het rode kader in het patroonvoorbeeldgebied geeft het deel van het patroon aan dat in het patroonontwerpgebied wordt weergegeven. Verplaats het rode kader in het patroonvoorbeeldgebied met de touchpen (stylus) of uw vinger om het overeenkomstige deel in het patroonontwerpgebied weer te geven.

■ **Functies van de toetsen**

Nr.	Display	Uitleg	Pagina
	Naam		
③		Vergroot het patroon.	159
	Toets inzoomen		
④		Laad de stof als achtergrond of de afbeelding ter referentie bij het maken van het patroon. U kunt het afbeeldingsbestand laden vanuit de toepassing of vanaf een USB-medium.	164
	Laadtoets		
⑤		Laad en bewerk een lijntekening en converteer deze naar borduurgegevens. U kunt een lijntekening laden vanuit de toepassing of vanaf een USB-medium om een borduurontwerp te maken.	165
	Lijntoets		
⑥		Laad en bewerk een afbeelding en converteer deze naar borduurgegevens. U kunt een afbeelding laden vanuit de toepassing of vanaf een USB-medium om een borduurontwerp te maken.	167
	Afbeeldingstoets		
⑦		Teken lijnen en stel de kleur in. U kunt het lijntype, steektype en de lijnkleur naar wens instellen.	158
	Lijnfunctietoets		
⑧		Schilder met een penseel en stel de kleur in. U kunt het penseeltype, vultype en de penseelkleur naar eigen wens instellen. De geschilderde lijnen en gebieden worden omgezet in het patroon dat moet worden geborduurd met opvulsteken. Druk op om de kleur, het lijntype en steektype op te pikken van een regio in het patroon binnen het patroonontwerpgebied. De opgepikte kleur wordt getoond als de momenteel geselecteerde regiokleur naast de toets en als de geselecteerde kleur in het regio-eigenschappenschermb.	159
	Penseeltoets		
⑨		Wis lijnen en vormen die u hebt getekend. U kunt het formaat/de vorm van de vlakgom selecteren.	161
⑩		Selecteer een vorm voor het tekenen van patronen.	160
	Vormen-toets		
⑪		Selecteer een gedeelte van de lijnen en vormen die u hebt getekend om dit met uw vinger of de pen te verplaatsen, kopiëren, verwijderen, vergroten/verkleinen en draaien.	161
	Selectietoets		

Nr.	Display	Uitleg	Pagina
	Naam		
⑫		Knip het geselecteerde gedeelte uit.	—
	Knipstoets		
⑬		Wijzig de grootte van het geselecteerde gedeelte.	169
	Groottoets		
⑭		Draai het geselecteerde gedeelte.	—
	Rotatietoets		
⑮		Kopieer het geselecteerde gedeelte. Het tijdelijke gepositioneerde gedeelte kan onmiddellijk worden gedraaid, vergroot, verkleind of verplaatst.	—
	Kopietoets		
⑯		Plak in het patroontekengebied een geselecteerd gedeelte dat is gekopieerd met de kopietoets of dat is geknipt met de knipstoets.	—
	Plaktoets		
⑰		Ga door naar het steekinstellingenschermb.	—
	Volgende-toets		
⑱		Roep met Mijn Design Center gemaakte beeldgegevens op uit het geheugen van de machine of vanaf een USB-medium.	—
	Toets-laden		
⑲		Sla het gemaakte patroon op in het geheugen van de machine of op een USB-medium.	—
	Geheugentoets		
⑳		Maak de laatste bewerking die u hebt uitgevoerd ongedaan en keer terug naar de vorige status. Telkens wanneer u op deze toets drukt, maakt u één bewerking ongedaan.	—
	Undo-toets		
㉑		Wis alle lijnen en vormen en begin opnieuw. De achtergrondafbeelding wordt ook gewist.	—
	Delete-toets		
㉒		Sluit Mijn Design Center af. Alle lijnen en vormen worden gewist wanneer u op deze toets drukt.	—
	Annuleer-toets		



Voordat u ontwerpen maakt

In het patroonvoorbeeld wordt het ontwerp kleiner dan de werkelijke grootte weergegeven. U kunt het werkelijke patroonformaat weergeven door de [Borduurraamscher] in te stellen.

Met [Borduurraamscher] in het instellingenscher kunnen het borduurraam en raster afzonderlijk worden opgegeven.

- 1 Druk op .
→ Het instellingenscher verschijnt.
- 2 Druk op .
→ Het scher Borduurinstellingen verschijnt.
- 3 Geef [Borduurraamscher] weer op het scher Borduurinstellingen.
- 4 Selecteer de borduurraamweergave.

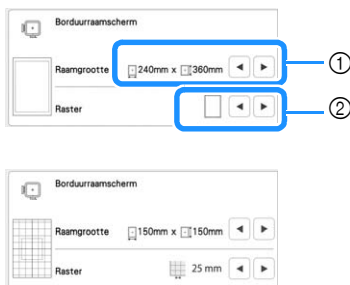

- ① Borduurraamtypes
- ② Rastertypes

Lijnen tekenen

- 1 Druk op en teken lijnen.

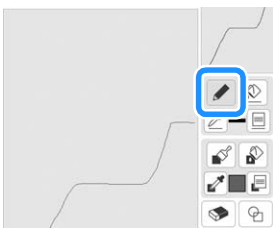

Memo

- Wanneer u op drukt, worden alle gebieden op de vervaagd weergegeven zodat de tekenlijnen duidelijker op het scher worden getoond.

■ Lijntype, steektype en lijnkleuren instellen

U kunt op elk gewenst moment de lijntypen, steektypen en lijnkleuren instellen of wijzigen. U kunt ook de lijntypen, steektypen en lijnkleuren vooraf bepalen, voordat u lijnen tekent.

- 1 Druk op om de lijntypen, steektypen en lijnkleuren in te stellen.

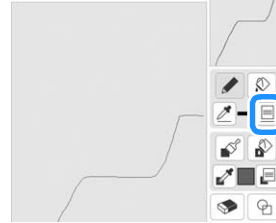

→ Het instellingenscher verschijnt.

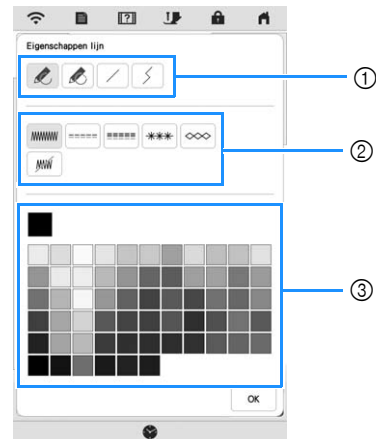

- ① Lijntypen
- ② Steektypen
- ③ Lijnkleur selecteren: raak het kleurenpalet aan om de tekenpenkleur te activeren.

Lijntypen

	Lijn uit de vrije hand met open einde.
	Lijn uit de vrije hand met automatisch gesloten einde.
	Rechte lijn in één streek
	Rechte aaneengesloten lijn, van punt naar punt. Als het eindpunt vlakbij het startpunt eindigt, wordt de vorm automatisch gesloten.

Steektypen

	Zigzagsteek
	Rijgsteek
	Drievoudige steek
	Bolletjessteek
	Kettingsteek
	Lijn om een gebied te tekenen, zonder dat de lijn in steken wordt uitgevoerd. Het gemaakte gebied wordt gedefinieerd door de grijze lijn.

2 Druk op  om terug te keren naar het patroonontwerpscherm.

→ Het balkje bij de lijnfunctietoets verandert in de geselecteerde kleur.

* Het uiterlijk van de lijn verandert niet, zelfs niet als het lijntype is gewijzigd. U kunt het opgeven lijntype controleren op het steekinstellingenscherm.

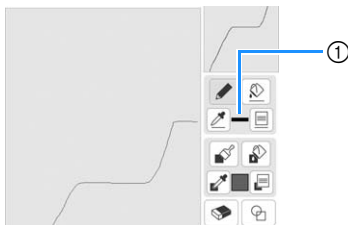



① Balkje in geselecteerde kleur

3 Druk op  en vervolgens op de lijn om de kleur te wijzigen.

→ De verbonden lijn verandert in de geselecteerde kleur.

Memo

- Druk op  om de afbeelding te vergroten als u niet goed op de lijn kunt drukken.
- Druk op  en selecteer een kleur binnen het patroonontwerpgebied om dezelfde kleur toe te passen op andere lijnen of gedeelten van het patroon.

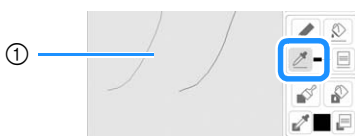

① Gebruik  om de lijnkleur op te geven.

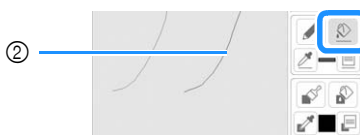

② Druk op  voor het wijzigen van de lijnkleur en selecteer vervolgens het patroon dat moet worden gewijzigd.

Vrij tekenen

1 Druk op  en teken met het penseel.







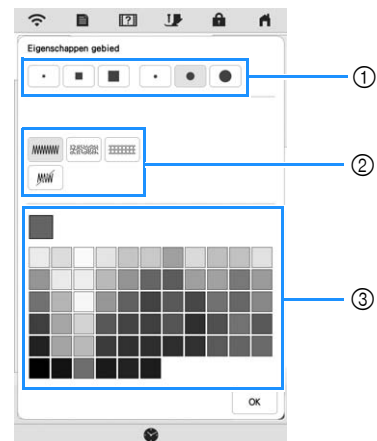



■ Penseeltypen en vullingskleuren instellen

1 Druk op  om de penseeltypen en vullingskleuren in te stellen.



- ① Penseeltypen
- ② Vulsteektypen
- ③ Vullingskleur selecteren: raak het kleurenpalet aan om de penseelkleur te selecteren.

Penseelvormen/-formaten

	Vierkant penseel	
	Rond penseel	
	Klein penseel	
	Middelgroot penseel	
	Groot penseel	

Vulsteektypen

	Vulsteek
	Stippelsteek
	Decoratieve vulsteken Er wordt een steekselectiescherm weergegeven waarin u op Selecteren kunt drukken om een steek te selecteren.

Selecteer  wanneer u geen vulsteek wenst.

2 Druk op om terug te keren naar het patroonontwerpscherm.

→ Het kleurenbalkje op de penseeltoets verandert in de geselecteerde kleur. Als u een stippeelsteek of decoratieve vulsteek hebt geselecteerd, wordt de steek weergegeven.

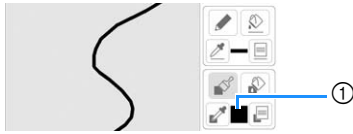

① Balkje in geselecteerde kleur

3 Druk op en vervolgens op de penseellijn om de kleur en het vulsteektype te wijzigen. U kunt ook de kleur en het vulsteektype instellen voor het gesloten gebied dat is ontstaan door de lijn.

Memo

- Druk op om de afbeelding te vergroten als u niet goed op de vulling kunt drukken.
- Druk op en selecteer een patroonkleur binnen het patroonontwerpgebied om dezelfde vulkleur toe te passen op andere patronen.

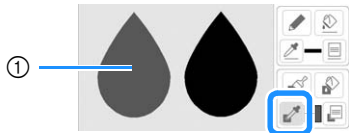

① Gebruik om de vulkleur op te geven.

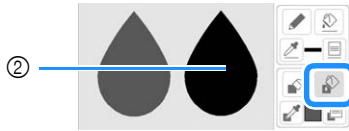

② Druk op voor het wijzigen van de vulkleur en selecteer vervolgens het patroon dat moet worden gewijzigd.

Gebruik van de stempeltoets

1 Druk op .



2 Selecteer een vorm en de uitvoering van de vorm.

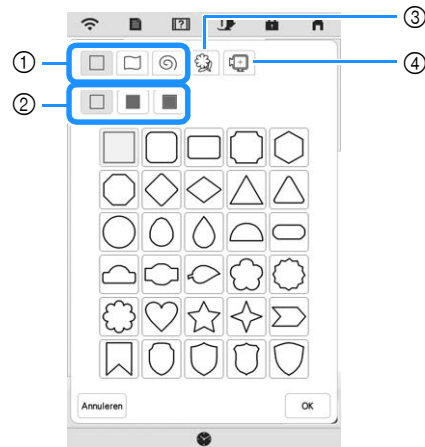

- ① Stempelvormen
- ② Stempeltypen
- ③ Opgeslagen omtrekken
- ④ Borduurraamgebieden

Stempelvormen

	Standaard vormen
	Gesloten vormen
	Open vormen

Stempeltypen (alleen voor standaard vormen)

	Omtrek
	Vulsteek
	Omtrek en vulsteek

* Selecteer de omtrek () , vulsteek () of omtrek en vulsteek () van een standaard vorm.

Opgeslagen omtrekken

	Omtrekken van borduurpatronen kunnen worden geregistreerd als stempelvormen. Kies bij het registreren van stempelvormen uit de laatste zes gebruikte borduurpatronen. Als er meer dan zes vormen zijn geregistreerd, wordt de oudste automatisch gewist. Voor meer informatie over het registreren van een stempelvorm, zie "Decoratief stiksel rond een patroon in borduursel (een quiltfunctie)" op pagina 171.
---	---

Borduuraamgebieden

	Selecteer een borduurgebied om het patroon in te delen zodat het past in een borduuraam.
---	--

* Druk op **Annuleren** om terug te keren naar het patroonontwerpscherm.

3 Druk op **OK** om de geselecteerde stempel in te stellen.

→ Het patroontekenscherf wordt weergegeven.

* U kunt het formaat veranderen en de vorm draaien of verplaatsen nadat u deze hebt gemaakt door op

 of  te drukken.

Gebruik van de Uitwis-toets

1 Druk op .

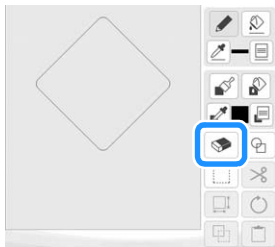

2 Selecteer de vorm van de vlakgom.



→ Het patroontekenscherf wordt weergegeven.

3 Sleep langs het gebied of de lijn dat/die u wilt wissen, terwijl de toets er als volgt uitziet: .

Gebruik van de selectietoets

U kunt selecteren welk gedeelte van het ontwerp u wilt verplaatsen en/of bewerken. Sommige functies zijn alleen te gebruiken als u een gedeelte hebt geselecteerd.

1 Druk op .

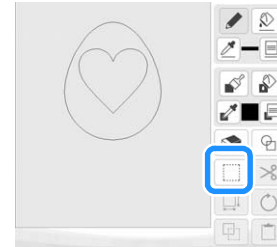

2 Selecteer het gebied dat u wilt bewerken.

* Om een gebied te selecteren dat u wilt bewerken, houdt u de touchpen (stylus) op een punt op het scherm en sleept u de touchpen (stylus) om een rood kader te trekken rond het geselecteerde gebied dat u wilt bewerken.

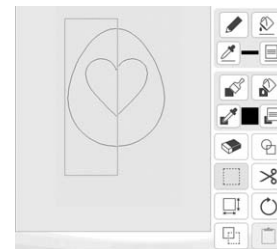

3 Bewerk het ontwerp met de beschikbare toetsen. (Zie "Functies van de toetsen" op pagina 157 voor meer informatie over functies van toetsen.)

4 Druk op **Volgende** en geef de steekinstelling op.

STEEKINSTELLINGENSCHERM

In het instellingenschermbepaalt u de uitvoering van het borduurpatroon. De lijnen van het ontwerp worden geborduurd met verschillende steken en de gebieden worden geborduurd met vul- en stippesteken. Het stikken van de gebieden was reeds geselecteerd in "Vrij tekenen" op pagina 159; geef dus waarden op van gedetailleerde instellingen.

Nadat het opgeven van de instellingen drukt u op om een borduurpatroon te maken.

Individuele steekinstellingen opgeven

Selecteer een patroon in het steekinstellingenschermbom de lijn- en regiosteekinstellingen op te geven. Als er meerdere patronen zijn geselecteerd, worden de instellingen toegepast op deze patronen.

Lijninstellingen

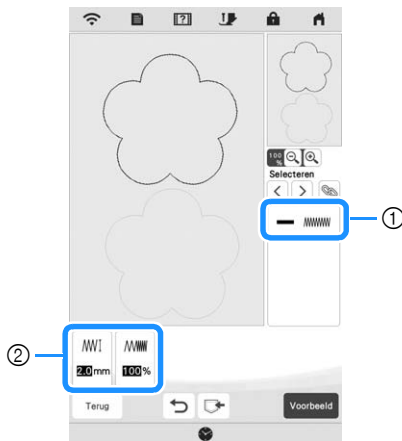

- ① Toont het steektype en de kleur voor de geselecteerde lijn.
- ② Toont de steektype-instellingen voor de geselecteerde lijn.

Instellingen voor lijnsteek

Selecteer het type steek dat u wilt toepassen op uw lijntekening uit zigzagsteek (), rijgsteek (), drievoudige steek (), bolletjessteek () of kettingsteek ().

Zigzagsteek

Zigzagsteekbreedte	Geeft de breedte van de steek op.
Dichtheid	Geeft de dichtheid van de steek op.

Rijgsteek /drievoudige steek

* Inclusief verstevigingssteken.

Steeklengte	Geeft de lengte van de steek op.
-------------	----------------------------------

Bolletjessteek

Grootte	Vergroot/verkleint het formaat van de steek.
Afstand	Geeft de spatieëring van de steek op.

Kettingsteek

Grootte	Vergroot/verkleint het formaat van de steek.
Herhaling	Hiermee wordt herhaald borduren van hetzelfde gedeelte ingesteld.

Regio-instellingen

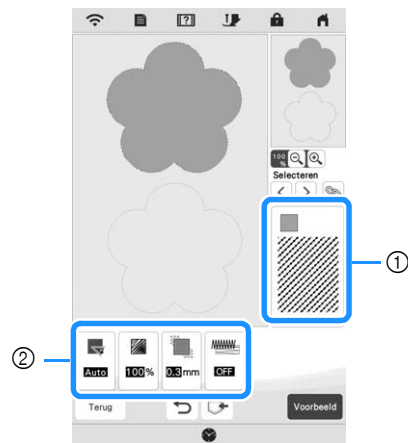

- ① Toont het steektype en de kleur voor de geselecteerde regio.
- ② Toont de steekinstellingen voor de geselecteerde regio.

Vulsteekinstellingen



Richting	Hiermee geeft u de borduurrichting op. Selecteer <input type="button" value="Handm."/> om de gewenste richting van de vulsteek te wijzigen.
Dichtheid	Hiermee geeft u de dichtheid van de vulsteek op.
Trekcompensatie	Hiermee corrigeert u krimp van het patroon door de steken iets korter of langer te maken. Wijzig de instelling nadat u het patroon hebt geborduurd en de krimp kunt controleren.
Met versteviging	Selecteer of u al dan niet versteviging moet naaien voor de steunstof.



Meandersteekinstellingen

Steeklengte	Hiermee geeft u de steeklengte van de meandersteek op.
Afstand	Hiermee geeft u de dichtheid van de meandersteken in.
Afstand	Hiermee geeft u de compensatie op van de patroomtrek.

Instellingen voor decoratieve vulsteek

Grootte	Hiermee vergroot/verkleint u het patroon.
Richting	Hiermee geeft u de draaihoek van het patroon op.
Omtrek	Selecteer [ON] of [OFF] om de omtrek wel of niet te converteren naar borduurgegevens. Als [ON] is geselecteerd, kan het aantal overspringende draden worden verminderd.

1 Gebruik   om de te wijzigen lijn of regio te selecteren.



→ Elke keer dat   wordt ingedrukt, wordt de markering van het geselecteerde patroon op volgorde verplaatst.

2 Selecteer de te wijzigen instelling en wijzig vervolgens de instelling op het scherm dat verschijnt. (In dit voorbeeld wordt de borduurrichting gewijzigd.)



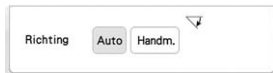

→ Het instellingenschermb verschijnt.

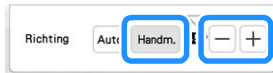

3 Druk op  en gebruik daarna   om de richting te wijzigen.





4 Druk op  om de instelling toe te passen.

- *  wordt weergegeven op de tab voor de gewijzigde instellingen.
- * Wijzig overige instellingen op dezelfde manier.

Algemene steekinstellingen opgeven

Dezelfde steekinstellingen kunnen tegelijkertijd voor meerdere patronen van hetzelfde type worden gewijzigd.

1 Gebruik   om de steek te selecteren waarvan de instellingen worden gewijzigd en druk vervolgens op .





→ Dezelfde steektypelijnen of -gebieden worden tegelijkertijd geselecteerd.

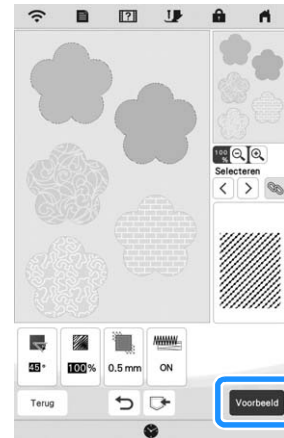

2 Volg stap 2 t/m 4 in "Individuele steekinstellingen opgeven" op pagina 162 om de instellingen te wijzigen.

3 Druk op  om een borduurpatroon te maken.



→ Wanneer het volgende bericht wordt weergegeven, drukt u op .



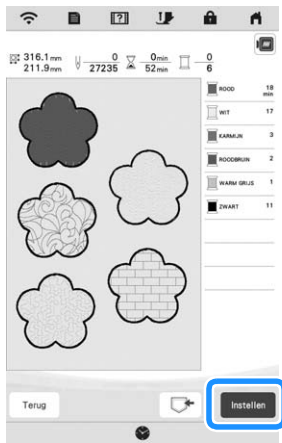

4 Druk op **Instellen** om het patroonbewerkingsscherm weer te geven.



→ Wanneer het volgende bericht wordt weergegeven, drukt u op **OK**.



- ①  : Controleer een vergrote weergave van het patroon.
- ②  : Sla de borduurgegevens op.

Achtergrondafbeelding laden

Bereid het gegevensbestand van uw favoriete afbeeldingen voor zodat u een borduurpatroon kunt maken. Laad het afbeeldingsbestand vanuit de toepassing of vanaf een USB-medium.

1 Druk op  .



2 Selecteer het apparaat waarop u de gegevens hebt opgeslagen.



3 Selecteer de gegevens en druk op **Instellen** .



4 De geselecteerde afbeelding wordt transparant weergegeven in het patroonontwerpbied.





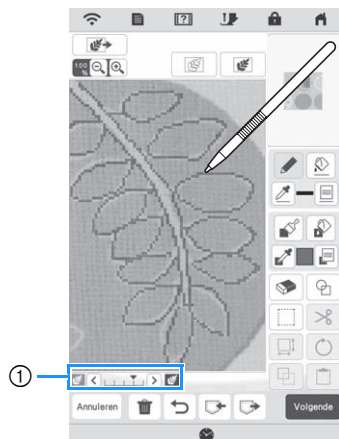

5 Gebruik de touchpen (stylus) om op te drukken en teken vervolgens lijnen om de afbeelding te traceren.

- * Voor meer informatie over het tekenen van lijnen, zie "Lijnen tekenen" op pagina 158.



① Doorzichtigheid aanpassen

- * Druk op  of  om de doorzichtigheid van de achtergrond aan te passen.

Telkens wanneer u op  drukt, wordt de achtergrond lichter. Daardoor wordt het lijnpatroon donkerder. Telkens wanneer u op  drukt, wordt de achtergrond donkerder. Daardoor wordt het lijnpatroon lichter.

6 Druk na het bewerken van het patroon op om de instellingen voor het patroon op te geven.

7 Druk op om een borduurpatroon te maken.

LIJNCONVERSIE

U kunt uw eigen patronen maken van tekeningen. U kunt patronen maken door een afbeelding te laden van de toepassing of een USB-medium.

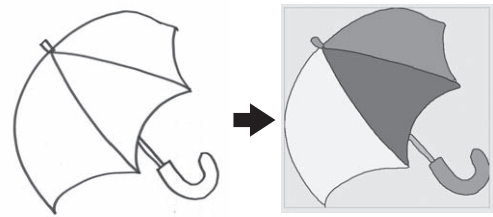

Aanbevolen lijntekeningen voor lijnconversie

- Lijntekeningen moeten duidelijk zijn getekend in lijnen met een dikte van circa 1 mm.
- Lijntekeningen moeten zijn getekend in sterk contrast.
- Als de lijnen te kort zijn of te dicht op elkaar staan, worden ze niet goed geladen.

Opmerking

- Zie voor het maken van patronen van kleurenillustraties "ILLUSTRATIECONVERSIE" op pagina 167.
- Als u de tekeningen niet zoals verwacht kunt converteren, kunt u het ontwerp bewerken in Mijn Design Center. Zie "PATROONONTWERPSCHEM" op pagina 156.
- Lijntekeningen worden geconverteerd zonder dat de dikte van lijnen wordt herkend. Als u de dikte van lijnen wilt veranderen, moet u deze in het instellingenschermbekijken. Zie "STEEKINSTELLINGENSCHERM" op pagina 162.
- Lijntekeningen worden geconverteerd als zwarte lijnen. Als u de kleuren wilt veranderen, moet u deze opgeven in Mijn Design Center. Zie "Lijnen tekenen" op pagina 158.

Patroon maken met lijnconversie

1 Druk op .

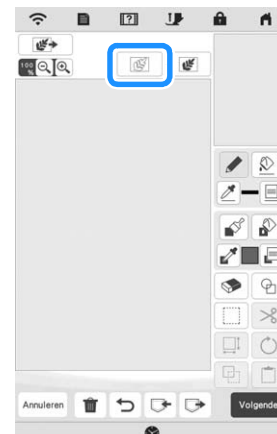

→ Het afbeeldingweergavescherm verschijnt.

- 2** Selecteer het apparaat waarop u de gegevens hebt opgeslagen.



- 3** Selecteer de gegevens en druk op **Instellen**.

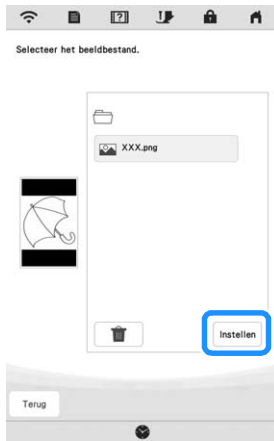

- 4** Wanneer het laden is voltooid, geeft u zo nodig het [Detectieniveau grijstonen] op het scherm aan.

Met het [Detectieniveau grijstonen] kunt u de zwart/witlimiet voor de afbeelding aanpassen.



- * Als u niet weet hoe u de instellingen moet wijzigen, gaat u eerst verder met de bewerking zonder instellingen op te geven. Controleer vervolgens het resultaat.
- * Als u wilt stoppen met laden en wilt terugkeren naar het scherm van stap **2**, drukt u op **Annuleren**. De geladen afbeelding wordt verwijderd wanneer u teruggaat naar het vorige scherm.

- 5** Verplaats  om de afbeelding voor het patroon in het kader te plaatsen.

- 6** Druk op **OK**.

→ Het scherm voor de controle van de geconverteerde afbeelding verschijnt.

- 7** In het scherm waar u de geconverteerde afbeelding bevestigt, kunt u zo nodig opnieuw het [Detectieniveau grijstonen] wijzigen.

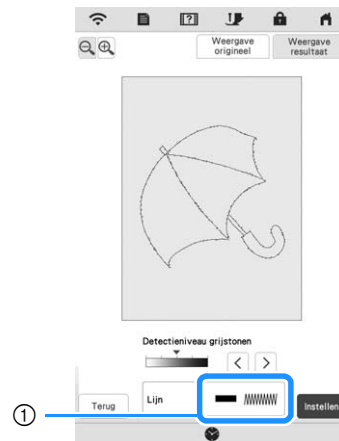

- 1** De instellingen voor de te borduren lijnen worden weergegeven.

- * Als u niet weet hoe u de instellingen moet wijzigen, gaat u eerst verder met de bewerking zonder instellingen op te geven. Controleer vervolgens het resultaat.
- *  : Vergroot de afbeelding.
- * **Weergave origineel** : Geef de afbeelding weer voordat deze wordt geconverteerd. Vergelijk de afbeeldingen voor en na de conversie en wijzig de instellingen zo nodig.
- * **Terug** : Ga terug naar het vorige scherm.

→ Nadat wijzigingen in de instellingen van het [Detectieniveau grijstonen] zijn toegepast, verandert **Instellen** in **Opnieuw proberen**. Druk op **Opnieuw proberen** om te controleren of de afbeelding naar wens is.



- 8** Druk op **Instellen**.

→ Het patroontekenscherf wordt weergegeven.

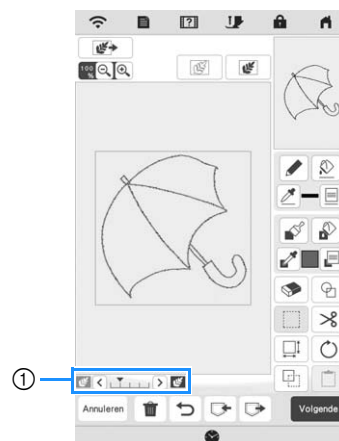
- 9** Indien nodig bewerkt u het geladen beeld.



- * Nadat de geladen afbeelding is geconverteerd naar stiksel, verschijnt het in de achtergrond van het patroontekenscherf. Met schaal **1** kunt u de doorzichtigheid van de achtergrond aanpassen.

Telkens wanneer u op  drukt, wordt de achtergrond lichter. Daardoor wordt het lijnpatroon donkerder. Telkens wanneer u op  drukt, wordt de achtergrond donkerder. Daardoor wordt het lijnpatroon lichter.

ILLUSTRATIECONVERSIE

U kunt uw eigen patronen maken van illustraties in kleur. U kunt patronen maken door een afbeelding te laden van de toepassing of een USB-medium.

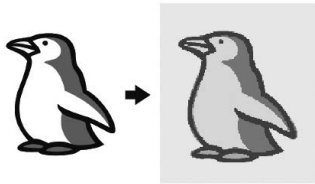

Aanbevolen illustraties voor illustratieconversie

- Illustraties die duidelijk zijn getekend, zonder kleurverloop (gradatie) of vervaging.
- Illustraties die minstens 5 mm in het vierkant zijn
- Illustraties met een zeer eenvoudig ontwerp

Patroon maken met illustratieconversie

1 Druk op .

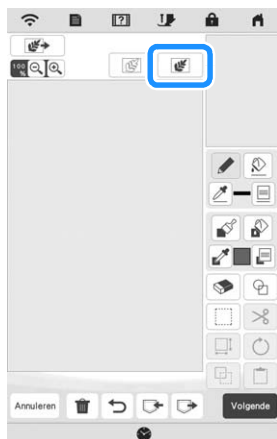

→ Het afbeeldingweergavescherm verschijnt.

2 Selecteer het apparaat waarop u de gegevens hebt opgeslagen.



3 Selecteer de gegevens en druk op .



4 Als het laden klaar is, geeft u de nodige instellingen op in het scherm voor de controle van de geladen afbeelding.

Wijzig de instellingen zo dat u de afbeelding gemakkelijk kunt converteren naar het gewenste patroon.

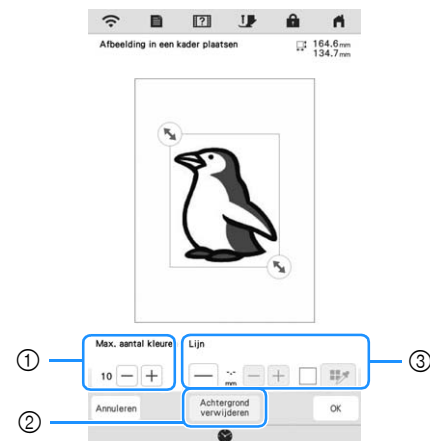

①	[Max. aantal kleuren]	Het aantal kleuren in een afbeelding wordt verminderd tot maximaal het aantal dat u hier opgeeft. Vervolgens wordt de omtrek geëxtraheerd.
②	[Achtergrond verwijderen]	Selecteer of de achtergrondkleur wordt opgenomen als een van de kleuren of niet.
③	[Lijn]	Selecteer of de omtrek wordt gedetecteerd als lijn of niet. Een dikke omtrek kan ook worden gedetecteerd als gebied. Wanneer de omtrek wordt gedetecteerd als lijn, kunt u de lijndikte en kleur opgeven.

* Als u wilt stoppen met laden en wilt terugkeren naar het scherm van stap 2, drukt u op .

Memo

- Druk op  om de omtrek te detecteren. U kunt een lijndikte opgeven tussen 1,0 mm (1/16 inch) en 5,0 mm (3/16 inch).



- Druk op  om de omtrekkleur op te geven. Raak de gewenste kleur aan of verplaats het







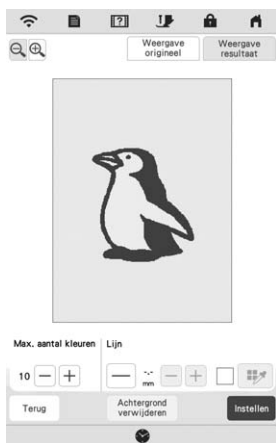

5 Verplaats  om de afbeelding voor het patroon in het kader te plaatsen.

6 Druk op  .

→ Het scherm voor de controle van de geconverteerde afbeelding verschijnt.

7 In het scherm waar u de geconverteerde afbeelding bevestigt kunt u de afbeelding zo nodig aanpassen zoals beschreven in stap **4**.



- *  : Vergroot de afbeelding.
 - *  : Geef de afbeelding weer voordat deze wordt geconverteerd. Vergelijk de afbeeldingen voor en na de conversie en wijzig de instellingen zo nodig.
 - *  : Ga terug naar het vorige scherm.
- Nadat u de wijzigingen aan bovenstaande instellingen hebt toegepast, verandert  in  . Druk op  om te controleren of de afbeelding naar wens is.



8 Druk op  .

→ Het patroontekenschermb wordt weergegeven.

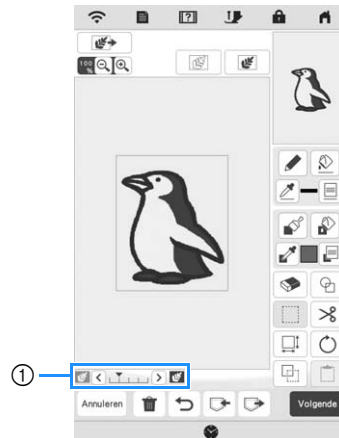
9 Indien nodig bewerkt u het geladen beeld.



* Nadat de geladen afbeelding is geconverteerd naar stiksel, verschijnt het in de achtergrond van het patroontekenschermb. Met schaal **1** kunt u de doorzichtigheid van de achtergrond aanpassen.

Telkens wanneer u op  drukt, wordt de achtergrond lichter. Daardoor wordt het illustratiepatroon donkerder. Telkens wanneer u op  drukt, wordt de achtergrond donkerder. Daardoor wordt het illustratiepatroon lichter.

STIPPELSTEKEN

Standaardmeandersteken met Mijn Design Center

Creëer een meanderontwerp met de algemene procedure.

Voorbeeld:

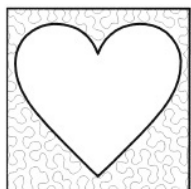

Opmerking

- U kunt een lijntekening laden om een stippelsteek te maken of de functie voor het ontwerpen van een afbeelding gebruiken voor een stofpatroon en daarbij de stippelsteek gebruiken.

1 Druk op .

- * U kunt de functie tevens starten door op  te drukken in het borduurpatroonselectiescherm.

2 Druk op .

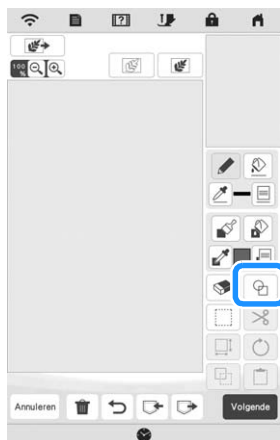

3 Selecteer de vierkante vorm en druk op .

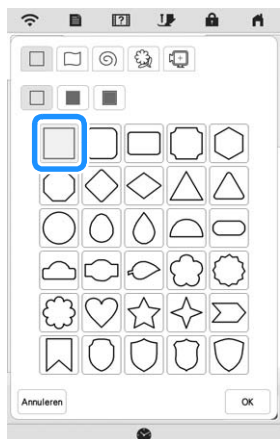

4 Druk op .

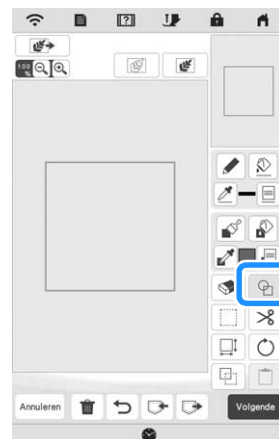

5 Selecteer de hartvormige vorm en druk op .

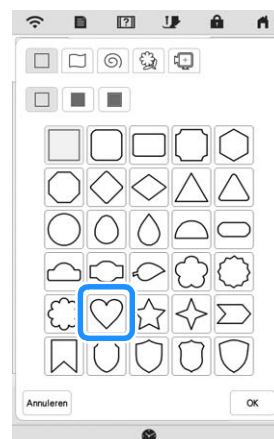

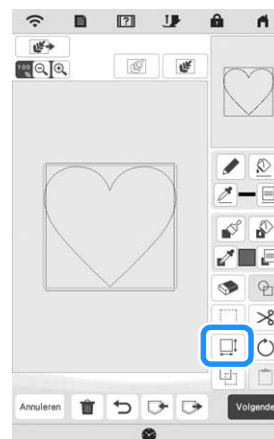

6 Druk op .

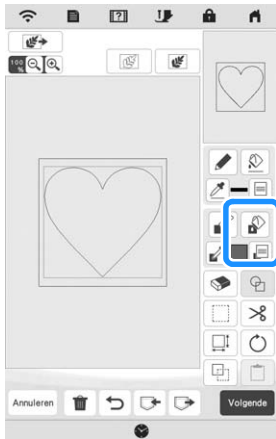

7 Druk op  totdat de hartvormige vorm in de vierkante vorm past en druk vervolgens op .

8 Druk op  en daarna op .



9 Druk op  en geef de steekkleur op. Druk op na het instellen van de kleur.

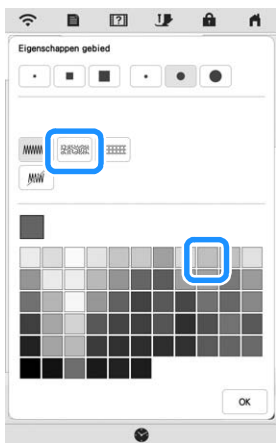

10 Selecteer het gebied dat u wilt instellen voor stippeelsteken.

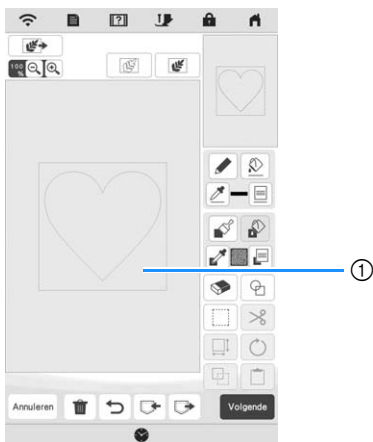

① Selecteer dit gebied.

11 Druk op .

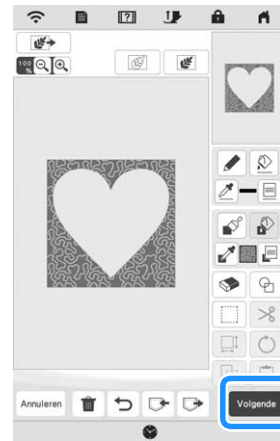

12 Pas de stippeelsteekinstellingen aan om het gewenste effect te creëren en druk vervolgens op .

* Voor meer informatie, zie "Individuele steekinstellingen opgeven" op pagina 162.

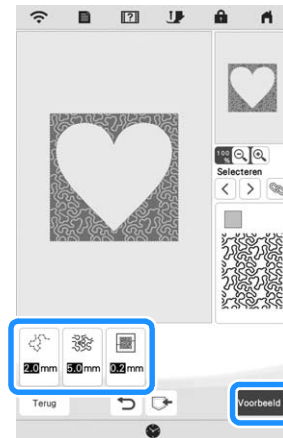

→ Wanneer het volgende bericht wordt weergegeven, drukt u op .



- 13 Druk op **Instellen** voor de conversie naar borduursel.

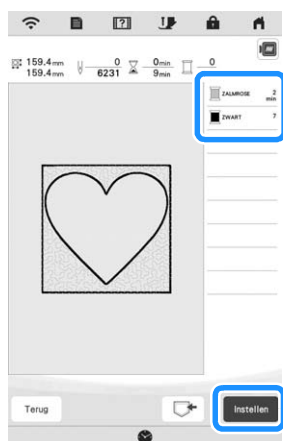

→ Wanneer het volgende bericht wordt weergegeven, drukt u op **OK**.





- 14 Volg de procedure die wordt beschreven in "PATRONEN BEWERKEN" op pagina 114 om het patroon naar wens te bewerken.

Decoratief stiksel rond een patroon in borduursel (een quiltfunctie)

Memo

- Verlaag voor de beste resultaten de borduursnelheid. (pagina 29)

Een quilt kan worden gemaakt met stippeelsteken rondom een borduurpatroon.

- 1 Span de bovenlaag van de stof in het borduurraam en bevestig het raam vervolgens aan de machine.
- 2 Druk op  in het startscherm en selecteer het patroon waar decoratief stiksel omheen wordt toegevoegd en druk vervolgens op  in het borduurbewerkingsscherm.





→ De omtrek van het patroon weergegeven.

- 3 Stel de afstand in en druk op **Geheugen**.



→ Er wordt een bericht weergegeven en de omtrek van het patroon wordt geregistreerd in stempelvorm in Mijn Design Center. Druk op **OK**.



- 4 Druk op **Borduren** om door te gaan naar het borduurscherm en borduur vervolgens het patroon in het midden.
- 5 Verwijder het borduurraam van de borduurarm.
- 6 Fotografeer het borduurraam met de toepassing.
- 7 Bevestig het borduurraam weer aan de borduurarm.
- 8 Plaats de wattering en de onderlaag van de stof onder het borduurraam.
- 9 Druk op  in het startscherm om Mijn Design Center te starten.
- 10 Druk op  om de geborduurde stof te laden. Zie "Achtergrondafbeelding laden" op pagina 164 voor bijzonderheden.



- 11 Druk op , druk op  om de stempelvorm op te halen die is geregistreerd in stap 3 en plaats dit vervolgens op het geladen patroon.

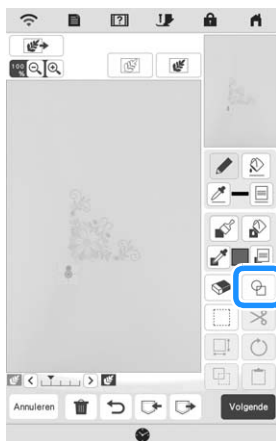

- 12 Gebruik een stempel of rechthoekig raam om het gebied aan te geven dat moet worden gestikt.

Opmerking

- Als het gebied met de hand wordt afgetekend, zorg er dan voor dat de vorm volledig gesloten is. Als het gebied niet gesloten is, wordt het niet goed gesloten met de opvulsteken.



- 13 Gebruik de penseeltoetsen om de steek en de kleur voor het decoratieve stiksel te selecteren.



- 14 Vul het gebied dat wordt gestikt buiten de stempelvormige omtrek.



15 Stel het lijntype voor het raam en patroon in op  en druk vervolgens op **Volgende**.

- * Stikselinstellingen kunnen worden aangepast in het steekinstellingenschermb. Voor meer informatie, zie "STEEKINSTELLINGENSCHERM" op pagina 162.



16 Geef de ruimte tussen de steken en de lengte van de steken op in het steekinstellingenschermb en druk vervolgens op **Voorbeeld**.

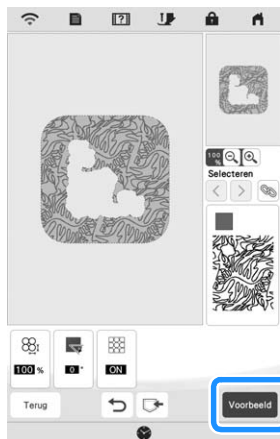

→ Selecteer het patroon en druk op **Instellen**.



17 Borduur de stippeelsteken rond het borduurpatroon.



Hoofdstuk **7**
Bijlage



VERZORGING EN ONDERHOUD

⚠ VOORZICHTIG

- Haal de stekker uit het stopcontact voordat u de naaimachine reinigt. Anders kunt u een elektrische schok krijgen of letsel oplopen.

Als de buitenkant van de machine vuil is, doet u het volgende: een doek iets bevochtigen met een neutraal reinigingsmiddel, de doek goed uitwringen en de buitenkant van de machine schoonvegen. Nadat u de machine hebt gereinigd met een vochtige doek, neemt u hem af met een droge doek.

Als het scherm vuil is, veegt u het voorzichtig af met een zachte, droge doek. Veeg de display niet schoon met een natte doek. Gebruik geen organische oplosmiddelen of reinigingsmiddelen.

Beperkingen op smeren

Om beschadiging van de machine te voorkomen mag deze machine niet worden gesmeerd door de gebruiker. De machine is vervaardigd met de juiste hoeveelheid olie om goed te functioneren. Het is niet nodig om deze periodiek te smeren.

Als zich problemen voordoen (het handwiel draait bijvoorbeeld moeilijk of u hoort een ongewoon geluid), gebruik de machine dan beslist niet meer en neem contact op met een erkende Brother-dealer of het dichtstbijzijnde erkende Brother-servicecentrum.

Voorzorgsmaatregelen bij het opbergen van de machine

Berg de machine niet op in situaties zoals hieronder aangegeven. Anders kan de machine beschadigen. Condensatie kan bijvoorbeeld leiden tot roest.

- * Blootgesteld aan extreem hoge temperaturen
- * Blootgesteld aan extreem lage temperaturen
- * Blootgesteld aan extreme temperatuurwisselingen
- * Blootgesteld aan hoge luchtvochtigheid of stoom
- * In de buurt van open vuur, verwarming of airco
- * Buiten of blootgesteld aan direct zonlicht
- * Blootgesteld aan uiterst stoffige of vette omgevingen

💡 Opmerking

- Deze machine gaat langer mee als u deze af en toe inschakelt en gebruikt. De machine werkt mogelijk minder efficiënt wanneer u hem lang opbergt zonder hem te gebruiken.

Grijper reinigen

- 1 Druk op  (naaldstandtoets) om de naald omhoog te zetten.
- 2 Zet de hoofdschakelaar uit.
- 3 Verwijder de naald, de persvoet en de persvoethouder (pagina 48, pagina 50).

- 4 Verwijder het spoelhuisdeksel.

- 5 Schuif het steekplaatdeksel naar u toe om het te verwijderen.

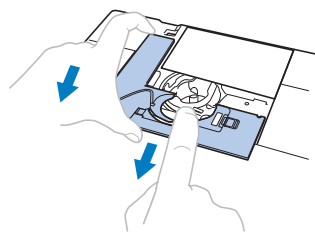

💡 Opmerking

- Als de accessoirestafel is bevestigd, kunt u de steekplaat verwijderen wanneer de accessoire ruimte is geopend.

- 6 Pak het spoelhuis vast en til het eruit.

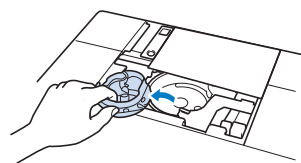

- 7 Verwijder met het schoonmaakborsteltje of een stofzuiger pluis en stof uit de grijper en onderdraadsensor en daar omheen.

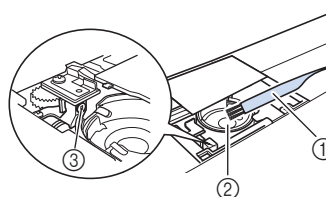

- ① Schoonmaakborsteltje
- ② Grijper
- ③ Onderdraadsensor

💡 Opmerking

- Breng geen olie aan op het spoelhuis.
- Als zich pluisjes of stof ophopen in de onderdraadsensor, werkt de sensor mogelijk niet goed.

- 8 Plaats het spoelhuis zo dat de ▲-markering op het spoelhuis zich tegenover de ●-markering op de machine bevindt.

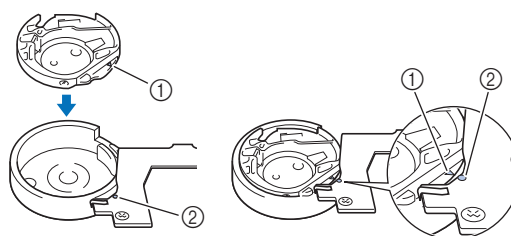

- * Lijn de ▲-markering uit met de ●-markering.

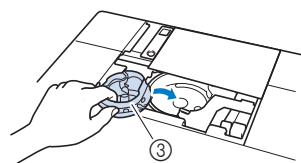

- ① ▲-markering
- ② ●-markering
- ③ Spoelhuis

* Zorg dat de aangegeven punten zijn uitgelijnd voordat u het spoelhuis installeert.

⚠ VOORZICHTIG

- Gebruik nooit een spoelhuis met krassen. Anders kan de bovendraad verstrikt raken, waardoor de naald misschien breekt of de prestaties van de machine minder goed worden. Als u een nieuw spoelhuis nodig hebt, neemt u contact op met het dichtstbijzijnde erkende Brother-servicecentrum.
- Let op dat het spoelhuis goed is geïnstalleerd. Anders kan de naald breken.

- 9 Steek de lipjes op het steekplaatdeksel in de steekplaat. Schuif vervolgens het steekplaatdeksel terug.

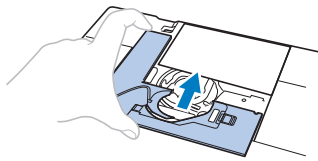

- 10 Bevestig het spoelhuisdeksel weer op zijn plek.

De snijder reinigen in de buurt van het spoelhuis

De snijder onder de steekplaat moet worden gereinigd. Als zich stof of pluïsjes vergaren op de snijder, is het moeilijk om de draad af te knippen wanneer u op  (draadafkniptoets) drukt of de functie automatisch draadknippen gebruikt. Reinig de snijder wanneer de draad niet gemakkelijk wordt afgeknipt.

- 1 Volg stap 1 t/m 5 in "Grijper reinigen" om het steekplaatdeksel te verwijderen.
- 2 Draai met de bijgeleverde schroevendraaier de normale steekplaat los.

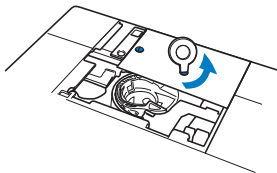

- 3 Verwijder met het schoonmaakborsteltje of een stofzuiger pluï en stof uit de snijder in de buurt van het spoelhuis.

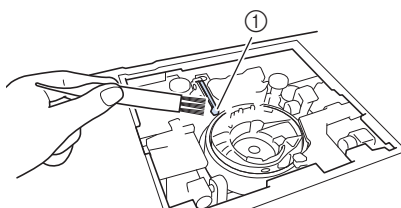

① Draadafsnijder

⚠ VOORZICHTIG

- Raak de snijder niet aan. Daardoor zou u letsel kunnen oplopen.

- 4 Lijn de twee schroefgaten in de steekplaat uit met de twee gaten in de bevestigingsplaat van de steekplaat en bevestig de steekplaat aan de machine.
- 5 Draai met uw vingers de schroef aan de rechterkant van de steekplaat losjes vast. Draai vervolgens met de bijgeleverde schroevendraaier de schroef aan de linkerkant stevig vast. Draai tenslotte de schroef aan de rechterkant stevig vast.

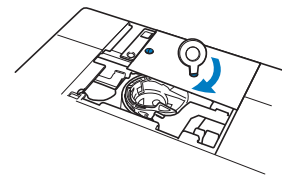

- 6 Vervang het spoelhuis en het steekplaatdeksel door de stappen 8 tot en met 10 in "Grijper reinigen" te volgen.

💡 Opmerking

- Als u de steekplaat hebt verwijderd, controleer dan het functioneren van de machine om na te gaan of de installatie correct is uitgevoerd. Zie "Functioneren van de machine controleren" op pagina 181.

SCHEM AANPASSEN

Storing in display druktoetsen

Als het scherm niet goed reageert wanneer u op een toets drukt (de machine voert de functie niet uit of voert een andere functie uit), volg dan onderstaande stappen om de reactie van de druktoetsen goed af te stellen.

- 1 Terwijl u uw vinger op het scherm blijft houden, zet u de hoofdschakelaar eerst uit en dan weer aan.



→ Het bijstelscherm voor de display druktoetsen wordt weergegeven.

- 2** Raak met de bijgeleverde touchpen het midden van de + aan, op volgorde van 1 t/m 13.

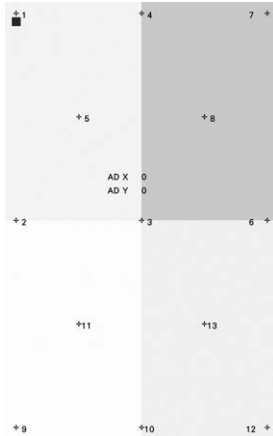

Opmerking

- Raak het scherm alleen met de bijgeleverde touchpen aan. Gebruik geen mechanische pen, speld of ander scherp voorwerp. Druk niet te hard op het scherm. Anders kunt u het scherm beschadigen.

- 3** Zet de machine uit en weer aan.

Opmerking

- Als u de druktoetsen hebt aangepast, maar het scherm daar niet op reageert, of als het u niet lukt om de druktoetsen aan te passen, raadpleeg dan uw erkende Brother-dealer.

PROBLEEMOPLOSSING

Als de machine niet meer goed werkt, controleert u dan eerst of er mogelijk sprake is van onderstaande problemen, voordat u contact opneemt voor service.

De meeste problemen kunt u namelijk zelf oplossen. Als u extra hulp nodig hebt, biedt Brother Solutions Center de laatste antwoorden op veel voorkomende vragen en tips.

Ga naar "<http://s.brother/cpeaa/>".

Als u het probleem niet kunt verhelpen, neemt u contact op met een erkende Brother-dealer of het dichtstbijzijnde erkende Brother-servicecentrum.

Vaak voorkomende problemen

Onderstaand worden oorzaken en remedies voor vaak voorkomende problemen uitvoerig behandeld. Neem deze informatie door, voordat u contact opneemt met uw erkende Brother-dealer.

■ Bovendraad is te strak	pagina 178
■ Draad verstrikt aan achterkant van stof	pagina 179
■ Onjuiste draadspanning	pagina 179
■ De stof zit vast in de machine en kan niet worden verwijderd	pagina 180
■ Draad ontwarren van onder de spelwinderbasis	pagina 182

Bovendraad is te strak

■ **Symptoom**

- * Bovendraad ziet eruit als één ononderbroken lijn.
- * Onderdraad is zichtbaar aan de voorkant van de stof. (Zie onderstaande illustratie.)
- * Bovendraad zit te strak en laat los wanneer u eraan trekt.
- * Bovendraad zit te strak en de stof is opgerimpeld.
- * Bovendraad is te strak, en er komt geen verandering in wanneer u de draadspanning aanpast.

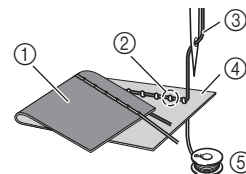

- ① Achterkant van de stof
- ② Onderdraad zichtbaar aan voorkant van de stof
- ③ Bovendraad
- ④ Voorkant van de stof
- ⑤ Onderdraad

■ Oorzaak

Onderdraad onjuist ingeregen

Wanneer de onderdraad niet goed is ingeregen, wordt een onjuiste spanning toegepast op de onderdraad. De onderdraad wordt door de stof getrokken wanneer u de bovendraad omhoog haalt. Daarom is de draad is zichtbaar aan de voorkant van de stof.

■ Remedie

Plaats de onderdraad op de juiste wijze. (pagina 40)

Draad verstrikt aan achterkant van stof

■ Symptoom

- * De draad raakt verstrikt aan de achterkant van de stof.

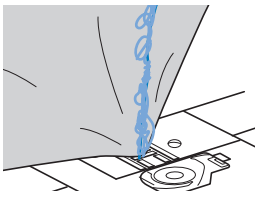

- * Nadat u begint met naaien, hoort u een ratelend geluid en u kunt niet doorgaan met naaien.
- * Wanneer u onder de stof kijkt, ziet u verstrikte draad in het spoelhuis.

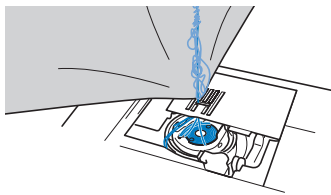

■ Oorzaak

Bovendraad onjuist ingeregen

Wanneer de bovendraad onjuist is ingeregen, kan de bovendraad die door de stof gaat niet gemakkelijk worden opgehaald. De bovendraad raakt dan verstrikt in het spoelhuis en dit maakt een ratelend geluid.

■ Remedie

Verwijder de verstrikte draad en rijg de bovendraad goed in.

1 Verwijder de verstrikte draad. Als dit niet lukt, knip de draad dan los met een schaar.

- * Zie "Grijper reinigen" op pagina 176.

2 Verwijder de bovendraad uit de machine.

3 Volg de aanwijzingen in "Bovendraad inrijgen" op pagina 42 om de bovendraad juist in te rijgen.

- * Als u de spoel hebt verwijderd uit het spoelhuis, raadpleegt u "Spoel aanbrengen" op pagina 40 om de spoel correct te installeren.

Onjuiste draadspanning

■ Symptomen

- Symptoom 1: onderdraad is zichtbaar aan de voorkant van de stof.
- Symptoom 2: bovendraad ziet eruit als een rechte lijn aan de voorkant van de stof.
- Symptoom 3: bovendraad is zichtbaar aan de achterkant van de stof.
- Symptoom 4: onderdraad is een rechte lijn aan de achterkant van de stof.
- Symptoom 5: stiksel op de achterkant van de stof is los of er zit ruimte in.

Symptoom 1

Symptoom 3

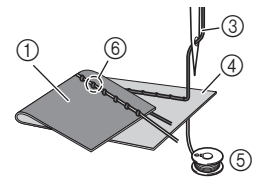
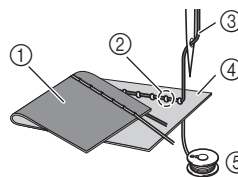

- ① Achterkant van de stof
- ② Onderdraad zichtbaar aan voorkant van de stof
- ③ Bovendraad
- ④ Voorkant van de stof
- ⑤ Onderdraad
- ⑥ Bovendraad zichtbaar aan achterkant van de stof

■ Oorzaak/remedie

Oorzaak 1

De machine is onjuist ingeregen.

<Met symptomen 1 en 2 zoals hierboven beschreven>

Onderdraad is onjuist ingeregen.

Pas de bovendraadspanning aan en zie "Bovendraad is te strak" op pagina 178.

<Met symptomen 3 t/m 5 zoals hierboven beschreven>

Bovendraad is onjuist ingeregen.

Pas de bovendraadspanning aan en zie "Draad verstrikt aan achterkant van stof" op pagina 179 om de bovendraad juist in te rijgen.

Oorzaak 2

U gebruikt niet de juiste naald en draad voor de stof.

Welke machinenaald u moet gebruiken hangt af van de stof die u gebruikt en de dikte van de draad.

Wanneer u niet de juiste naald en draad gebruikt voor de stof, wordt de draadspanning onjuist en daardoor rimpelt de stof op of worden steken overgeslagen.

- * Zie "STOF/DRAAD/NAALD-COMBINATIES" op pagina 49 om te controleren of u de juiste naald en draad gebruikt voor de stof.

Oorzaak 3

U heeft niet de juiste bovendraadspanning ingesteld.

Selecteer de juiste draadspanning. Zie "Draadspanning instellen" op pagina 62.

De juiste draadspanning is afhankelijk van de soort stof en draad die u gebruikt.

- * Pas de draadspanning aan en test het resultaat op een restje van dezelfde stof die u gebruikt voor uw project.

Opmerking

- Als de bovendraad en onderdraad onjuist zijn ingereggen, kunt u de draadspanning niet goed aanpassen. Controleer eerst of de bovendraad en onderdraad juist zijn ingereggen. Pas vervolgens de draadspanning aan.

Wanneer de onderdraad zichtbaar is aan de voorkant van de stof.

Stel de bovendraadspanning in op een lagere waarde. (Draadspanning lossen.)

Wanneer de bovendraad zichtbaar is aan de achterkant van de stof.

Stel de bovendraadspanning in op een hogere waarde. (Draadspanning strakker.)



De stof zit vast in de machine en kan niet worden verwijderd

Wanneer de stof vastzit in de machine en niet kan worden verwijderd, is de draad mogelijk verstrikt onder de steekplaat. Volg onderstaande procedure om de stof te verwijderen uit de machine. Wanneer u de handeling niet kunt uitvoeren volgens de procedure, neem dan contact op met het dichtstbijzijnde officiële Brother-servicecentrum. Niets forceren!

Stof verwijderen uit de machine

- 1 Stop de machine onmiddellijk.**
- 2 Zet de machine uit.**
- 3 Verwijder de naald.**
Als de naald omlaag staat in de stof, draai dan het handwiel van u af (met de klok mee) om de naald omhoog te halen uit de stof. Verwijder vervolgens de naald.
* Zie "NAALD VERWISSELEN" op pagina 48.
- 4 Verwijder de persvoet en de persvoethouder.**
Als de draad verstrikt zit op de persvoet, verwijdert u de verstrikte draad en zet u de persvoethendel omhoog om de persvoet te verwijderen. Anders kan de persvoet beschadigd raken.
* Zie "PERSVOET VERWISSELEN" op pagina 50.
- 5 Til de stof op en knip de draden eronder af.**
Verwijder de stof, als dit lukt.
- 6 Verwijder het steekplaatdeksel.**
* Zie "Grijper reinigen" op pagina 176.

7 Knip de verstrikte draden los en verwijder de spoel.

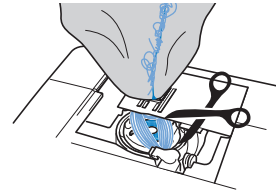

8 Verwijder het spoelhuis.

Verwijder eventuele draden die nog in het spoelhuis zitten.

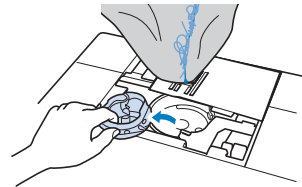

9 Verwijder met het schoonmaakborsteltje of een stofzuiger eventueel stof of pluusjes uit de grijper en de delen eromheen.

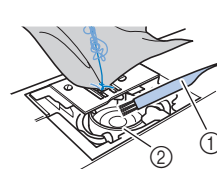

- ① Schoonmaakborsteltje
- ② Grijper

Als u de stof kunt verwijderen	Ga door met stap 16 .
Als u de stof niet kunt verwijderen	Ga door met stap 10 .

Opmerking

- Geen spuitbus met perslucht gebruiken.

10 Draai met de schijfvormige schroevendraaier de twee schroeven op de steekplaat los.

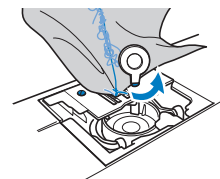

Opmerking

- Pas op dat de losse schroeven niet in de machine vallen.

11 Til de steekplaat een stukje op, knip eventuele verstrikte draad los en verwijder de steekplaat.

Verwijder de stof en draden van de steekplaat.

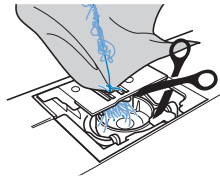

Opmerking

- Als u de stof nog altijd niet kunt verwijderen nadat u deze stappen hebt uitgevoerd, neemt u contact op met het dichtstbijzijnde erkende Brother-servicecentrum.

12 Verwijder eventuele draden uit de grijper en rond de transporteur.

13 Draai het handwiel om de transporteur omhoog te zetten.

14 Lijn de twee schroefgaten in de steekplaat uit met de twee gaten in de bevestigingsplaat van de steekplaat en bevestig de steekplaat aan de machine.

15 Draai met uw vingers de schroef aan de rechterkant van de steekplaat losjes vast. Draai vervolgens met de schijfvormige schroevendraaier de schroef aan de linkerkant stevig vast. Draai tenslotte de schroef aan de rechterkant stevig vast.

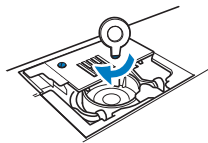

16 Vervang het spoelhuis en het steekplaatdeksel door de stappen 8 tot en met 10 in "Grijper reinigen" te volgen.

17 Controleer de staat van de naald en installeer de naald vervolgens.

Als de naald in slechte staat is, bijvoorbeeld verbogen, installeer dan een nieuwe naald.

* Zie "NAALD VERWISSELEN" op pagina 48.

Memo

- Aangezien de naald mogelijk beschadigd is geraakt toen de stof vstraakte in de machine, adviseren we u de naald te vervangen door een nieuwe.

Functioneren van de machine controleren

Als u de steekplaat hebt verwijderd, controleer dan het functioneren van de machine om na te gaan of de installatie correct is uitgevoerd.

1 Zet de machine aan.

2 Selecteer  **.**

Opmerking

- Installeer de persvoet en draad nog niet.

3 Draai het handwiel langzaam naar u toe (tegen de klok in) en controleer vanaf alle kanten of de naald in het midden van het gat in de steekplaat neerkomt.

Raakt de naald de steekplaat? Verwijder dan de steekplaat en installeer deze opnieuw, te beginnen met stap 13 in "Stof verwijderen uit de machine" op pagina 180.

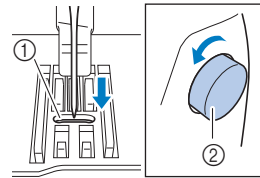

- ① Gat in de steekplaat
- ② Handwiel

4 Selecteer een zigzagsteek  **. Stel de steeklengte en steekbreedte in op de maximale waarde.**

5 Draai het handwiel langzaam naar u toe (tegen de klok in) en controleer of de naaldstand en transporteur goed werken.

Draai het handwiel om te controleren of de transporteur soepel loopt en niet de randen van de sleuven in de steekplaat raakt.

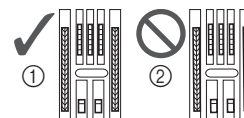

- ① Juiste positie van transporteur
- ② Onjuiste positie van transporteur

Memo

- Als de naald of transporteur de steekplaat raakt, werkt de machine mogelijk niet goed. Neem dan contact op met het dichtstbijzijnde erkende Brother-servicecentrum.

6 Zet de machine uit en installeer de persvoethouder, persvoet en spoel.

Gebruik nooit een beschadigde persvoet of een persvoet met krassen.

Anders kan de naald breken of zijn de prestaties van de machine minder goed.

* Zie "Spoel aanbrengen" op pagina 40 en "PERSVOET VERWISSELEN" op pagina 50.

7 Rijg de machine goed in.

* Zie "BOVENDRAAD INRIJGEN" op pagina 42 voor meer bijzonderheden over het inrijgen van de machine.

8 Naai een proefstukje op een stukje normale stof.

Opmerking

- Wanneer het naaien niet goed gaat, ligt het mogelijk aan het onjuist inrijgen van de bovendraad of aan dunne stof. Als die proefnaaien geen goed resultaat oplevert, controleer dan hoe de bovendraad is ingereggen en controleer de stof die u gebruikt.

Draad ontwarren van onder de spoelwinderbasis

Als het opwinden van de spoel begint wanneer de draad niet goed door de voorspanning voor spoelen is geleid, kan de draad verstrikt raken onder de spoelwinderbasis. Wind de draad als volgt af.

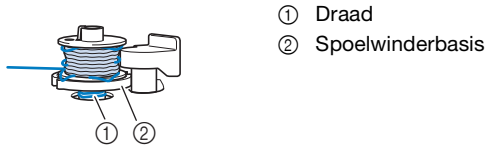

⚠ VOORZICHTIG

- Verwijder de spoelwinderbasis niet, ook al is de draad verstrikt onder de spoelwinderbasis. Dit kan letsel tot gevolg hebben.

- 1 Druk op **Stop** om het opwinden van de spoel te stoppen.



- 2 Knip met een schaar de draad af naast de voorspanning voor spoelen.

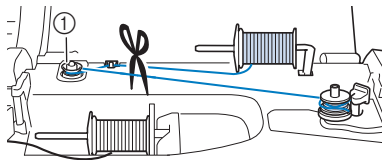

① Voorspanning voor spoelen

- 3 Duw de spoelwindschakelaar naar rechts en zet de spoel minstens 10 cm (4 inch) omhoog van de as.

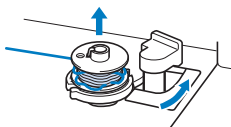

- 4 Knip de draad vlak bij de spoel af om de spoel geheel van de as te kunnen verwijderen. Houd met uw linkerhand het draaduiteinde vast en wind met uw rechterhand de draad af met de klok mee vanaf de onderkant van de spoelwinderbasis, zoals hieronder aangegeven.

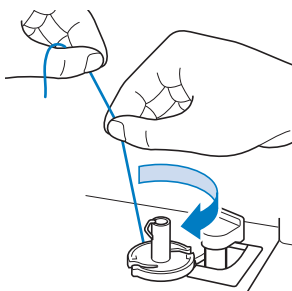

Lijst symptomen

Ga na of er mogelijk sprake is van onderstaande problemen, voordat u contact opneemt voor service. Als de referentiepagina "*" is, neemt u contact op met uw erkende Brother-dealer of het dichtstbijzijnde officiële Brother-servicecentrum.

■ Voorbereidingen

Symptoom, oorzaak/oplossing	Referentie
Kan de naald niet inrijgen.	
Naald staat in onjuiste stand. • Druk op  (naaldstandtoets) om de naald omhoog te zetten.	13
Naald is niet juist geplaatst.	48
Naald is verdraaid, verbogen of de punt is stomp.	48
Bovendraad is niet juist ingeregeng.	42
De haak van de naaldinrijger is gebogen en gaat niet door het oog van de naald.	*
De naaldinrijgerhendel kan niet worden verplaatst of naar de oorspronkelijke stand worden teruggezet.	*
U gebruikt naaldformaat 65/9. • De naald is incompatibel met de naaldinrijger. Leid de draad handmatig door het oog van de naald.	43

Kan de persvoet niet omlaag zetten met de persvoethendel.

Persvoet is omhoog gezet met  .	13
• Druk op  (persvoettoets) om de persvoet omlaag te zetten.	

Onderdraad wordt niet netjes op de spoel gewonden.

De draad is niet goed door de draadgeleider voor het opwinden van de spoel geleid.	37
De spoel draait te langzaam.	38
De draad die is losgelaten is niet juist op de spoel gewonden.	37
De lege spoel is niet op de juiste manier op de pen geplaatst.	36

Tijdens het opwinden van de spoel is de onderdraad onder de spoelwinderbasis gewonden.

U hebt de onderdraad niet correct opgewonden toen u in eerste instantie draad op de spoel wond. Controleer of de onderdraad goed in de geleiders zit.	36
---	----

Symptoom, oorzaak/oplossing	Referentie
De onderdraad kan niet omhoog worden getrokken.	
Naald is verdraaid, verbogen of de punt is stomp.	48
Spoel is niet juist geplaatst.	40

Naaimachine werkt niet	
Alle toetsen zijn vergrendeld door  .	48, 50

Er wordt niets op het LCD-scherm weergegeven.	
De hoofdschakelaar staat niet aan.	22
De stekker van het netsnoer zit niet in het stopcontact.	22

Het display is niet erg helder.	
De helderheid van het scherm is niet aangepast.	28

Er gebeurt niets als u op de display drukt	
Pas het scherm aan.	177
Het scherm is vergrendeld. <ul style="list-style-type: none"> Druk op een van de volgende toetsen om het scherm te ontgrendelen.   	—

De display is beslagen.	
Er zit condens op de display. <ul style="list-style-type: none"> Na een tijd verdwijnt het condens. 	—

Borduureenheid werkt niet.	
Borduureenheid is niet juist bevestigd.	107
Borduurraam is bevestigd voordat de tafel geïnitieerd was.	107

Aanwijzer van de borduurvoet “W+” met LED-aanwijzer geeft de positie niet juist aan.	
Bij dikke, elastische stof is de positie alleen onjuist bij hoge delen van de stof.	131
Als de stof zeer onregelmatig is, wordt de positie niet juist uitgelijnd. <ul style="list-style-type: none"> De aanduiding van de aanwijzer moet alleen ter referentie worden gebruikt. 	—

■ Tijdens bediening

Symptoom, oorzaak/oplossing	Referentie
Naaimachine werkt niet.	
U hebt niet op de “Start/Stop”-toets gedrukt.	13
Persvoet staat niet omlaag.	13
U hebt op de “Start/Stop”-toets gedrukt terwijl het voetpedaal was aangesloten.	58
U hebt op de “Start/Stop”-toets gedrukt terwijl de machine is ingesteld om de breedte van zigzagsteken te regelen met de schuifknop voor snelheidsregeling.	27, 58

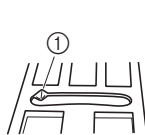
Naald breekt.	
Naald is niet juist geplaatst.	48
Naaldklemschroef is niet vastgedraaid.	48
Naald is verbogen of gedraaid.	48
Ongeschikte naald of draad voor gekozen stof.	49
Onjuiste persvoet.	194
Bovendraadspanning is te hoog.	62, 143
Er is tijdens het naaien aan de stof getrokken.	—
Kloshouder is niet juist aangebracht.	42
Er zitten krassen rondom de opening in de steekplaat. * Er zit een inkeping links van de opening in de steekplaat. Dit is geen kras.	*
 ① Inkeping	
Er zitten krassen rondom de opening in de persvoet.	*
Er zitten krassen op het spoelhuis.	*
Naald is defect.	48
U gebruikt niet een van de spoelen die speciaal voor deze machine is ontworpen.	36
Bovendraad is niet juist ingeregeng.	42
Spoel is niet juist geplaatst.	40
De persvoet is onjuist bevestigd.	50
De persvoethouderschroef zit los.	50
Stof is te dik.	69
Stof wordt met kracht doorgevoerd wanneer u dikke stof of dikke naden naait.	69
Steeklengte is te kort.	62
U hebt geen steunstof bevestigd aan de stof waarop u borduurt.	127

Symptoom, oorzaak/oplossing	Referentie
Onderdraad onjuist opgewonden.	36

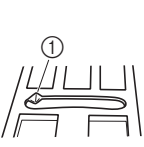
Bovendraad breekt.	
De machine is niet juist ingeregen (verkeerde klos houder, klos houder zit los, draad heeft inrijger naaldstang niet gepakt enz.)	42
Geknoopte of verstrikt geraakte draad wordt gebruikt.	—
De geselecteerde naald is niet geschikt voor de draad die wordt gebruikt.	49
Bovendraadspanning is te hoog.	62, 143
Draad is verdraaid.	—
Naald is verdraaid, verbogen of de punt is stomp.	48
Naald is niet juist geplaatst.	48
Er zitten krassen rondom de opening in de steekplaat. * Er zit een inkeping links van de opening in de steekplaat. Dit is geen kras.	*
 ① Inkeping	
Er zitten krassen rondom de opening in de persvoet.	*
Er zitten krassen op het spoelhuis.	*
Ongeschikte naald of draad voor gekozen stof.	49
U gebruikt niet een van de spoelen die speciaal voor deze machine is ontworpen.	36
De draad is niet sterk, uitgedroogd of van slechte kwaliteit.	—

De draad zit verstrikt aan de achterkant van de stof.	
Bovendraad is niet juist ingeregen.	42
Ongeschikte naald of draad voor gekozen stof.	49

De bovendraad is te strak.	
De onderdraad is onjuist geplaatst.	40

Onderdraad breekt.	
Spoel is niet juist geplaatst.	40
Onderdraad onjuist opgewonden.	36
Er zitten krassen op de spoel of de spoel draait niet goed.	40
Draad is verdraaid.	—

Symptoom, oorzaak/oplossing	Referentie
U gebruikt niet een van de spoelen die speciaal voor deze machine is ontworpen.	36

Stof rimpelt.	
De boven- of onderdraad is verkeerd ingeregen.	40, 42
Klos houder is niet juist aangebracht.	42
Ongeschikte naald of draad voor gekozen stof.	49
Naald is verdraaid, verbogen of de punt is stomp.	48
Steken zijn te lang wanneer u dunne stoffen naait.	62
Draadspanning is niet juist ingesteld.	62, 143
Onjuiste persvoet.	194
Stof en steunstof zitten niet strak in het borduurraam.	128
De gebruikte steunstof is niet goed of te weinig.	127

De steek wordt niet goed genaaid.	
De gebruikte persvoet is niet geschikt voor de soort steek die u wilt naaien.	194
De draadspanning is onjuist.	62
De draad zit verstrikt, bijvoorbeeld in het spoelhuis.	176

Overgeslagen steken	
De machine is onjuist ingeregen.	42
Ongeschikte naald of draad voor gekozen stof.	49
Naald is verdraaid, verbogen of de punt is stomp.	48
Naald is niet juist geplaatst.	48
Naald is defect.	48
Stof of pluisjes onder de steekplaat.	176
U gebruikt een dunne stof of stretchstof.	70

Geen steken	
Naald is verdraaid, verbogen of de punt is stomp.	48
Spoel is niet juist geplaatst.	40
Bovendraad is niet juist ingeregen.	42

Hoog piepgeluid tijdens het naaien	
Naald is verdraaid, verbogen of de punt is stomp.	48
Draad of pluisjes zitten vast in de transporteur.	176
Er zitten stukjes draad in de grijper vast.	176

Symptoom, oorzaak/oplossing	Referentie
Bovendraad is niet juist ingeregen.	42
U gebruikt niet een van de spoelen die speciaal voor deze machine is ontworpen.	36
Er zitten gaatjes van naalden of wrijvingskrassen in het spoelhuis.	176

Stof wordt niet door de machine heen gevoerd.	
Transporteur staat omlaag. <ul style="list-style-type: none"> Druk op  en draai het handwiel om de transporteur omhoog te zetten. 	80
Steken zitten te dicht op elkaar.	62
Onjuiste persvoet.	194
Naald is verdraaid, verbogen of de punt is stomp.	48
Draad is verstrikt.	180
Zigzagvoet "J" zit scheef op een dikke zoom aan het begin van het naaiwerk.	69

De stof wordt doorgevoerd in de tegenovergestelde richting.	
Het doorvoermechanisme is beschadigd.	*

De naald raakt de steekplaat.	
De naaldklemmschroef zit los.	48
Naald is verdraaid, verbogen of de punt is stomp.	48

Het genaaide stuk stof zit vast en kan niet worden verwijderd.	
Draad is verstrikt onder de steekplaat.	179

Een gebroken naald is in de machine gevallen.	
<ul style="list-style-type: none"> Zet de machine uit en verwijder de steekplaat. Als de naald die in de machine is gevallen zichtbaar is, verwijdert u deze met een pincet. Nadat u de naald hebt verwijderd, zet u de steekplaat weer terug op zijn plek. Voordat u de machine inschakelt, draait u het handwiel langzaam naar u toe om te controleren of deze soepel draait. Als het handwiel niet soepel draait of als u de naald die in de machine is gevallen niet kunt verwijderen, neemt u contact op met uw erkende Brother-dealer. 	180

Het handwiel draait langzaam.	
Er is draad verstrikt geraakt in het spoelhuis.	179

Na voltooiing van een bewerking

Symptoom, oorzaak/oplossing	Referentie
Draadspanning is onjuist.	
Bovendraad is niet juist ingeregen.	42
Spoel is niet juist geplaatst.	40
Ongeschikte naald of draad voor gekozen stof.	49
Persvoethouder is niet juist bevestigd.	50
Draadspanning is niet juist ingesteld.	62, 143
Onderdraad onjuist opgewonden.	36
Naald is verdraaid, verbogen of de punt is stomp.	48
U gebruikt niet een van de spoelen die speciaal voor deze machine is ontworpen.	36

Tekens of decoratieve steekpatronen zijn niet goed uitgelijnd.	
Steekpatrooninstellingen waren onjuist.	97

Steekpatroon valt verkeerd uit.	
Onjuiste persvoet.	194
Geen steunstof gebruikt op dunne stof of stretchstof.	70
Draadspanning is niet juist ingesteld.	62, 143
Tijdens het naaien is de stof getrokken, geduwd of scheef doorgevoerd. <ul style="list-style-type: none"> Leid tijdens het naaien de stof met uw handen, zodat de stof in een rechte lijn wordt doorgevoerd. 	56
De draad zit verstrikt, bijvoorbeeld in het spoelhuis.	179

Symptoom, oorzaak/oplossing	Referentie
Het patroon is niet goed geborduurd.	
Draad is verdraaid.	—
Draadspanning is niet juist ingesteld.	62, 143
Stof is niet juist gespannen in het raam (stof te los enz.).	128
Geen steunstof bevestigd. <ul style="list-style-type: none"> • Gebruik altijd steunstof, vooral bij stretchstoffen, lichte stoffen, grof geweven stoffen of stoffen waarbij het patroon kan vervormen. Neem contact op met uw erkende Brother-dealer voor de juiste steunstof. 	127
Er was een voorwerp bij de naaimachine geplaatst en de borduurarm van het borduurraam heeft het voorwerp tijdens het borduren geraakt.	107
Stof buiten de raamranden belemmert de arm, waardoor de borduureenheid niet kan bewegen. <ul style="list-style-type: none"> • Plaats de stof opnieuw in het borduurraam, zodanig dat de overtollige stof niet bij de arm in de buurt komt, en draai het patroon 180 graden. 	128
Stof is te zwaar, waardoor de borduureenheid niet vrij kan bewegen. <ul style="list-style-type: none"> • Leg een groot, dik boek of vergelijkbaar voorwerp onder de bovenkant van de arm om de zware kant enigszins omhoog te tillen, waardoor de tafel gelijk komt te staan. 	—
Stof hangt van de tafel af. <ul style="list-style-type: none"> • Als de stof van de tafel hangt tijdens het borduren, kan de borduureenheid niet vrij bewegen. Leg de stof zo neer dat deze niet van de tafel hangt of houd de stof vast om te voorkomen dat ze gaat slepen. 	135
Stof zit vast of is ergens aan blijven haken. <ul style="list-style-type: none"> • Stop de naaimachine en leg de stof zo neer dat ze niet vast komt te zitten of blijft haken. 	—
Borduurraam is verwijderd tijdens het borduren (bijvoorbeeld om het spoel opnieuw te plaatsen). Er is tegen de persvoet aangestoten of hij is verplaatst terwijl het borduurraam werd verwijderd of aangebracht, of de borduureenheid is verplaatst.	138
De steunstof is niet correct aangebracht; de steunstof is bijvoorbeeld kleiner dan het borduurraam.	127

Er komen tijdens het borduren lussen op de stof.	
Draadspanning is niet juist ingesteld.	143
De spanning van de bovendraad is onjuist ingesteld voor de combinatie van stof, draad en patroon die u gebruikt. <ul style="list-style-type: none"> • Installeer het borduursteekplaatdeksel. 	135
De combinatie van spoelhuis en onderdraad is onjuist.	134

FOUTMELDINGEN

Hieronder treft u een beschrijving van foutmeldingen aan. Doorloop deze beschrijvingen indien nodig (als u op  drukt, of als u de functie op een correcte manier uitvoert wanneer de foutmelding is verschenen, zal de foutmelding weer verdwijnen).

	Foutmeldingen	Oorzaak/Oplossing
1	Bevestig het borduurraam.	Deze melding verschijnt wanneer de machine gereed is om een borduurpatroon te maken en u op de "Start/Stop"-toets drukt terwijl het borduurraam niet bevestigd is.
2	Kan de configuratie van de letters niet wijzigen.	Deze melding verschijnt wanneer er te veel letters zijn en de booglay-out voor letters onmogelijk is.
3	Kan niet borduren, omdat de Borduureenheid niet is bevestigd. Zet de machine uit en bevestig de Borduureenheid.	Deze melding verschijnt wanneer u op de "Start/Stop"-toets drukt terwijl de naaimachine in de borduurstand staat, maar de borduureenheid niet bevestigd is.
4	Kan de gegevens voor het geselecteerde patroon niet herkennen. De gegevens zijn mogelijk beschadigd.	Deze melding verschijnt wanneer de gegevens van het geselecteerde borduurpatroon mogelijk beschadigd zijn.
5	Gebruik een groter borduurraam.	Deze melding verschijnt wanneer de naaimachine in de borduurstand staat en het kleine borduurraam bevestigd is terwijl het gekozen patroon niet in het kleine borduurraam past.
6	Controleer de bovendraad en rijg deze opnieuw in.	Deze melding verschijnt wanneer de bovendraad is gebroken of niet goed is ingeregen en u op de "Start/Stop"-toets,  (achteruitsteektoets) of  (verstevigingssteektoets) drukt.
7	Gegevens volume is te groot voor dit patroon.	Deze melding verschijnt wanneer de steekpatronen die u wijzigt te veel geheugen in beslag nemen, of wanneer u meer steekpatronen bewerkt dan het geheugen kan bevatten.
8	Bestand niet opgeslagen.	Dit bericht verschijnt wanneer u meer dan 100 bestanden met afbeeldingen van het instellingenscherf wilt opslaan op het USB-medium. Verwijder dan een bestand van het USB-medium of gebruik een ander USB-medium.
9	In de tweelingnaaldstand kunt u de automatische naaldinrijgtoets niet gebruiken.	Deze melding verschijnt wanneer u op de "Automatisch draadinrijgen"-toets drukt terwijl de tweelingnaaldstand is geselecteerd.
10	Er zit een speciaal patroon bij dat niet kan worden opgeslagen in het externe geheugen. Sla het patroon op in het geheugen van de machine.	Deze melding verschijnt wanneer u een patroon dat auteursrechtelijk is beschermd, probeert op te slaan op een USB-medium. Patronen die volgens het auteursrecht niet gereproduceerd of bewerkt mogen worden, kunt u niet opslaan op USB-media. Als deze melding verschijnt, slaat u het patroon op in het geheugen van de naaimachine.
11	Zet de knoopsgathendel omlaag.	Deze melding verschijnt wanneer de knoopsgathendel omhoog staat, u een knoopsgatsteek hebt geselecteerd en u op de "Start/Stop"-toets,  (achteruitsteektoets) of  (verstevigingssteektoets) drukt.
12	Zet de persvoethendel omlaag.	Deze melding verschijnt wanneer u op  (persvoettoets) drukt terwijl de persvoethendel omhoog/de naald omlaag staat.
13	Plaats het borduurraam zo ver mogelijk naar achteren. ZET DE BORDUURRAAM VERGRENDLING OMLAAG OM HET BORDUURRAAM VAST TE ZETTEN.	Deze melding verschijnt wanneer het borduurraam wordt geïnitieerd.
14	U kunt niet meer patronen toevoegen aan deze combinatie.	Deze melding verschijnt wanneer u patronen niet kunt combineren.
15	Er kunnen geen steken meer worden gecombineerd.	Deze melding verschijnt wanneer u meer dan 71 patronen probeert te combineren.
16	Onvoldoende geheugen beschikbaar om het patroon op te slaan. Verwijder enkele patronen of gebruik een ander medium.	Deze melding verschijnt wanneer het geheugen vol is en het steekpatroon of borduurpatroon niet kan worden opgeslagen.
17	Onvoldoende geheugen beschikbaar om het patroon op te slaan. Een ander patroon wissen?	Deze melding verschijnt wanneer het geheugen vol is en het steekpatroon of borduurpatroon niet kan worden opgeslagen.
18	OK om huidige patroonkeuze te annuleren?	Deze melding verschijnt wanneer u na de patroonkeuze op  drukt en het patroon gewist gaat worden.

	Foutmeldingen	Oorzaak/Oplossing
19	OK om de huidige steekselectie te annuleren?	Deze melding verschijnt wanneer u na de steekpatroonkeuze drukt op  ,  of op  en het steekpatroon gewist gaat worden.
20	OK om geselecteerde afbeelding te verwijderen?	Dit bericht verschijnt wanneer de afbeelding wordt verwijderd.
21	Instelling wissen?	Dit bericht verschijnt wanneer u op  of  drukt om de instellingen voor een naaisteek te verwijderen. Als u de geselecteerde instellingen wilt verwijderen, druk dan op  .
22	OK om de borduurarm te verplaatsen naar de vorige stand?	Deze melding verschijnt wanneer u de borduuronderdraad vervangt.
23	OK om het vorige geheugen op te roepen en opnieuw te gebruiken?	Dit bericht verschijnt als u de machine uitschakelt tijdens het borduren en weer inschakelt. Druk op  om de machine weer in de staat te brengen (patroonpositie en aantal steken) toen u hem uitzette. Volg de procedure die is beschreven in "Als de draad breekt of de spoel bijna leeg is tijdens het borduren" op pagina 138 om de naaldstand uit te lijnen en de rest van het patroon te borduren.
24	OK om terug te gaan naar vorige kleurwijzigingen?	Deze melding verschijnt wanneer u op  drukt terwijl u garencleuren wijzigt.
25	OK om het gecombineerde randpatroon te splitsen?	Deze melding verschijnt wanneer u een opgeslagen combinatiepatroon roteert in het borduurscherm.
26	Patroon valt deels buiten het borduurraam.	Deze melding verschijnt wanneer de naaimachine in de borduurstand staat en het gecombineerde letterpatroon te groot is voor het borduurraam.
27	Patroon valt deels buiten het borduurraam. Als u meer patronen wilt toevoegen, draait u de patrooncombinatie.	Deze melding verschijnt wanneer de naaimachine in de borduurstand staat en het gecombineerde letterpatroon te groot is voor het borduurraam. Als u het patroon 90 graden draait, kunt u doorgaan met het combineren van letters.
28	Preventief onderhoud is aanbevolen.	Dit bericht verschijnt wanneer de machine onderhoud nodig heeft. Als dit bericht wordt weergegeven, is het aan te raden uw machine naar een erkende Brother-dealer of het dichtstbijzijnde Brother-servicecentrum te brengen voor een onderhoudscontrole. Dit bericht verdwijnt en de machine blijft functioneren wanneer u op  drukt, maar het bericht zal nog enkele malen verschijnen totdat het betreffende onderhoud is uitgevoerd.
29	Zet de knoopsgathendel omhoog.	Deze melding verschijnt wanneer de knoopsgathendel omlaag staat, u een andere dan de knoopsgatsteek hebt geselecteerd en u op de "Start/Stop"-toets,  (achteruitsteektoets) of  (verstevigingssteektoets) drukt.
30	Verwijder de module voor dubbel transport van de machine.	Deze melding wordt weergegeven wanneer u probeert te borduren terwijl de voet voor dubbel transport aan de machine is bevestigd. Verwijder de voet voor dubbel transport voordat u de borduurmodus activeert.
31	Verwijder de borduurvoet met LED-aanwijzer van de machine.	Deze melding wordt weergegeven wanneer u probeert naaisteken of lettersteken en decoratieve steken te naaien terwijl de borduurvoet met LED-aanwijzer aan de machine is bevestigd. Verwijder de borduurvoet met LED-aanwijzer voordat u de naaimodus activeert.
32	Kies een patroon.	Deze melding verschijnt wanneer er geen borduurpatroon is geselecteerd en u op de "Start/Stop"-toets,  (achteruitsteektoets) of  (verstevigingssteektoets) drukt.
33	Selecteer een steek.	Deze melding verschijnt wanneer er geen steekpatroon is geselecteerd en u op de "Start/Stop"-toets,  (achteruitsteektoets) of  (verstevigingssteektoets) drukt.
34	Stel de klok in.	Deze melding wordt weergegeven wanneer tijd/datum niet zijn ingesteld. Stel tijd/datum in. (pagina 22)
35	De "Start/Stop"-toets werkt niet wanneer het voetpedaal is aangesloten. Verwijder het voetpedaal.	Deze melding verschijnt wanneer u op de "Start/stop"-toets drukt om naaisteken, lettersteken en decoratieve steken te naaien terwijl het voetpedaal is aangesloten. (Deze melding verschijnt niet wanneer u borduurt.)

	Foutmeldingen	Oorzaak/Oplossing
36	De onderdraad is bijna op.	Deze melding verschijnt wanneer de onderdraad bijna op is. Hoewel er een nog aantal steken kan worden genaaid wanneer de "Start/Stop"-toets wordt ingedrukt, moet deze onmiddellijk vervangen door een volle spoel. Druk tijdens het borduren op  , druk vervolgens op  , verwijder het borduurraam en vervang de spoel door een exemplaar met ruim voldoende borduuronderdraad. Als [Boven- en onderdraadsensor] in het scherm Algemene instellingen van de machine-instellingsfunctie is ingesteld op [OFF], wordt deze melding niet weergegeven.
37	De veiligheidsvoorziening voor het spoelwinden is in werking getreden. Is de draad verstrikt geraakt?	Deze melding verschijnt wanneer de spoel wordt opgewonden en de motor vastloopt omdat de draad verstrikt raakt enz.
38	De borduurarm van de Borduureenheid zal bewegen. Houd uw handen enz. uit de buurt van de borduurarm.	Deze melding verschijnt wanneer de borduureenheid wordt geïnitieerd.
39	Beveiliging geactiveerd wegens oververhitting van de motor die de as aandrijft. Zit de draad verstrikt?	Deze melding verschijnt wanneer de temperatuur van de motor oploopt waardoor de beveiligingsvoorziening wordt geactiveerd. Wacht tot de temperatuur daalt. Als de fout aanhoudt, neemt u contact op met uw dichtstbijzijnde erkende Brother-dealer.
40	Vastlopen van de motor die de as aandrijft, heeft geleid tot het activeren van een beveiliging. Zit de draad verstrikt?	Deze melding verschijnt wanneer de motor vastloopt door verstrikte draden of vanwege andere redenen die met de draadtoevoer te maken hebben.
41	Een defect van de naaldstands sensor heeft geleid tot het activeren van een beveiliging.	Deze melding verschijnt wanneer er een fout in de naaldstands sensor is gedetecteerd waardoor de beveiligingsvoorziening wordt geactiveerd. Zet de machine uit en weer aan. Als de melding steeds opnieuw verschijnt, is de machine mogelijk beschadigd. Neem contact op met uw dichtstbijzijnde erkende Brother-dealer.
42	De bovendraad is mogelijk niet goed ingeregen. Rijg de bovendraad in vanaf het begin.	Deze melding verschijnt wanneer de bovendraad niet juist lijkt ingeregen.
43	Het USB-medium is veranderd. Verander het USB-medium niet terwijl het wordt gelezen.	Deze boodschap verschijnt wanneer u probeert een steekpatroon te selecteren nadat het USB-medium waarop het steekpatroon is opgeslagen, is verwisseld.
44	Er is geen steekplaatdeksel, bevestig een steekplaatdeksel.	Dit bericht verschijnt wanneer het steekplaatdeksel niet is bevestigd.
45	U kunt deze bewerkingsfunctie niet gebruiken wanneer het patroon buiten de rode omtreklijn valt. Gebruik deze functie nadat u het patroon hebt verplaatst.	Deze melding verschijnt wanneer de naaimachine in de borduurcombinatiestand staat en u probeert een wijzigingsfunctie te gebruiken terwijl het patroon niet helemaal binnen de rode rand valt.
46	Dit bestand is onbruikbaar.	Dit bericht verschijnt als de bestandsindeling niet compatibel is met de machine. Controleer de lijst compatibele bestandsindelingen. (pagina 192)
47	Dit bestand overschrijdt de gegevenslimiet en kan niet worden gebruikt. Gebruik een bestand van geschikte grootte.	Deze boodschap wordt weergegeven wanneer de bestandsgrootte de gegevenscapaciteit van de machine overschrijdt. Controleer de bestandsgrootte en het bestandstype. (pagina 192)
48	Deze toets kan momenteel niet worden gebruikt.	Dit bericht wordt weergegeven wanneer u op  Naaianwijzing in een ander scherm dan naaisteken, of wanneer u op  Patroonuitleg drukt in een ander scherm dan naaisteken of letter-/decoratieve steek.
49	Deze toets werkt niet wanneer de naald naar beneden staat. Zet de naald omhoog en druk nogmaals op de toets.	Deze melding verschijnt wanneer u op een toets in de display drukt terwijl de naald omlaag staat.
50	Deze steek is niet compatibel met de modus "Dubbel transport".	Deze melding wordt weergegeven wanneer de voet voor dubbel transport niet kan worden gebruikt met de huidige steek. Selecteer een andere steek.
51	Dit USB-medium kan niet worden gebruikt.	Deze melding verschijnt wanneer u een incompatibel medium gebruikt.
52	Dit USB-medium is incompatibel.	Deze melding verschijnt wanneer u een incompatibel USB-medium gebruikt. Een lijst met compatibele USB-media vindt u op " http://s.brother/cpeaa/ ".
53	Zet de machine uit voordat u de steekplaat installeert of verwijdert.	Deze melding verschijnt wanneer u de normale steekplaat vervangt door de steekplaat voor rechte steken terwijl de machine aan staat.
54	Zet de machine uit en vervang de steekplaat.	<ul style="list-style-type: none"> Deze melding verschijnt wanneer de machine is ingesteld op de borduurstand of de stand voor decoratieve naaisteken vanaf het startscherm, terwijl de steekplaat voor rechte steken of geen enkele steekplaat is geplaatst. Deze melding verschijnt wanneer de steekplaat voor rechte steken is geplaatst, terwijl u een steekpatroon hebt geselecteerd dat niet in combinatie met die steekplaat kan worden gebruikt.
55	Fout op USB-medium	Deze melding verschijnt wanneer een fout optreedt met het USB-medium.

	Foutmeldingen	Oorzaak/Oplossing
56	Zet de persvoet omlaag met de persvoethendeltoets.	Deze melding verschijnt wanneer u op een toets, bijvoorbeeld de "Start/Stop"-toets drukt terwijl de persvoet omhoog staat.
57	Zet de persvoet omhoog met de persvoethendeltoets.	Deze melding verschijnt wanneer u de borduureenheid bevestigt en de naaimachine aanzet terwijl de naald omlaag staat.
58	Wanneer de schuifknop voor de snelheidsregeling is ingesteld op de zigzagsteekbreedte, werkt de "Start/Stop"-toets niet.	Deze melding verschijnt wanneer u de schuifknop voor de snelheidsregeling hebt afgesteld op het regelen van de zigzagsteekbreedte en u op de "Start/Stop"-toets drukt. Gebruik het voetpedaal om de naaimachine te bedienen.

■ Waarschuwingsgeluiden

Als u een functie niet goed uitvoert, klinkt een waarschuwingston ten teken dat een fout is opgetreden. Als de bewerking goed werd uitgevoerd, geeft de machine een piepton om dit te bevestigen.

Memo

- Als u de bedieningston wilt annuleren of het volume wilt wijzigen, druk dan op  en wijzig de instelling voor [Luidsprekervolume]. Zie pagina 28 voor meer bijzonderheden.



SPECIFICATIES

		Artikel	Specificatie
Afmeting en gewicht	Machine (Box 1 van 2)	Afmetingen van machine	Ca. 662 mm (B) × 348 mm (H) × 321 mm (D) (ca. 26-1/16 inch (B) × 13-11/16 inch (H) × 12-5/8 inch (D))
		Afmetingen van de doos	Ca. 740 mm (B) × 620 mm (H) × 405 mm (D) (ca. 29-1/8 inch (B) × 24-13/32 inch (H) × 15-15/16 inch (D))
		Gewicht van de machine	Ca. 17 kg (ca. 37,5 lb)
		Gewicht van de doos (voor verzending)	Ca. 26,5 kg (ca. 58,4 lb)
		Naaisnelheid	70 tot 1.050 steken per minuut
		Naalden	Naalden voor huishoudnaaimachines (HA × 130)
	Borduureenheid (Box 2 van 2)	Afmetingen van de borduureenheid	Ca. 595 mm (B) × 139 mm (H) × 524 mm (D) (ca. 23-7/16 inch (B) × 5-15/32 inch (H) × 20-5/8 inch (D))
		Afmetingen van de machine wanneer de borduureenheid is bevestigd	Ca. 916 mm (B) × 348 mm (H) × 524 mm (D) (ca. 36-1/16 inch (B) × 13-11/16 inch (H) × 20-5/8 inch (D))
		Afmetingen van de doos	Ca. 735 mm (B) × 620 mm (H) × 190 mm (D) (ca. 28-15/16 inch (B) × 24-13/32 inch (H) × 7-15/32 inch (D))
		Gewicht van de borduureenheid	Ca. 4,6 kg (ca. 10,1 lb)
		Gewicht van de doos (voor verzending)	Ca. 7,1 kg (ca. 15,7 lb)
Totaal verzendgewicht (de 2 dozen bij elkaar)		Ca. 34,5 kg (ca. 76,1 lb)	
Voorzorgsmaatregelen gegevens	Geheugen	Steekpatronen	1 MB
		Borduurpatronen	10 MB
		Afbeeldingen die kunnen worden geïmporteerd naar de machine (Mijn Design Center)	100 MB
	Gegevenstypen	Steekpatronen ^{*1}	.pmv .pmx .pmu .pmi
		Borduurpatronen ^{*2}	.pes .phc .phx .dst .pen
		Gegevens die u kunt laden met gebruik van Mijn Design Center	.jpg .png .bmp
	Typen USB-apparaten/media die u kunt gebruiken ^{*3}	Steekpatronen	U kunt steekgegevens opslaan op of oproepen van externe USB-media. Gebruik een extern medium dat voldoet aan de volgende specificaties. <ul style="list-style-type: none"> • USB-stick (USB-flashgeheugen) • USB-diskettestation Steekgegevens kunt u alleen oproepen van: <ul style="list-style-type: none"> • USB CD-ROM, CD-R, CD-RW stations De volgende USB-media kunt u gebruiken met de USB-geheugenkaartlezer/USB-kaartschrijfmodule. <ul style="list-style-type: none"> • Secure Digital (SD)-kaart • CompactFlash • Memory Stick • Smart Media • Multi Media Card (MMC) • xD-Picture Card
		Borduurpatronen	U kunt borduurgegevens opslaan op of oproepen van USB-media. Gebruik een medium dat voldoet aan de volgende specificaties. <ul style="list-style-type: none"> • USB-stick (USB-flashgeheugen) Borduurgegevens kunt u alleen oproepen. <ul style="list-style-type: none"> • USB CD-ROM, CD-R, CD-RW stations De volgende USB-media kunt u gebruiken met de USB-geheugenkaartlezer/USB-kaartschrijfmodule. <ul style="list-style-type: none"> • Secure Digital (SD)-kaart • CompactFlash • Memory Stick • Smart Media • Multi Media Card (MMC) • xD-Picture Card

		Artikel	Specificatie
Situatie in de [Ecomodus] en de [Afsluitondersteunmodus]	[Ecomodus]	Beschikbare tijd	OFF, 10 - 120 (minuten)
		“Start/Stop”-toets	Groen knippen
		Niet werkende functies	Machinelamp, schermweergave, LED-aanwijzer, geleidelijnmarkering
		Na herstel	De machine start vanaf de vorige bewerking.
	[Afsluitondersteunmodus]	Beschikbare tijd	OFF, 1 - 12 (uur)
		“Start/Stop”-toets	Langzaam groen knippen
		Niet werkende functies	Alle functies
		Na herstel	Er wordt een foutmelding weergegeven. U moet de machine uit- en aanzetten om opnieuw te starten.
	Compatibele beeldbestanden voor de afbeelding van de schermbeveiliging	Bestandstype	JPEG (.jpg)
		Bestandsgrootte	Max. 150 KB voor elke afbeelding
Bestandsdimensie		1280 × 1280 pixels of minder (Als de afbeelding tussen 800 en 1279 pixels breed is, wordt de afbeelding weergegeven met een breedte van 800 pixels.)	
Aantal toegestaan		5 of minder	
Welke video's u kunt afspelen	MP4-bestandstype	video - H.264/MPEG-4 AVC, audio – AAC	
	Grootte	450 (H) × 800 (B)	
	Max. bestandsformaat	1 GB	

- *1 U kunt “.pmu”-steekbestanden ophalen, maar wanneer u het bestand opslaat met de machine, wordt het opgeslagen als een “.pmv”-steekbestand.
Wanneer u andere gegevens gebruikt dan u hebt gemaakt met deze machine, of met een machine die “.pmu”-bestanden maakt, kan dit leiden tot storing.
- *2
- Wanneer u andere gegevens gebruikt dan u hebt opgeslagen met gebruik van onze gegevensontwerpsystemen of deze machine, leidt dit mogelijk tot een storing op deze machine.
Als de machine wordt gebruikt om een bestand met een extensie op te slaan, dan wordt dit opgeslagen als “.phx”-gegevensbestand.
 - .dst gegevens worden in het patroonoverzicht weergegeven met de bestandsnaam (de werkelijke afbeelding kan niet worden weergegeven).
De bestandsnaam wordt mogelijk niet volledig weergegeven, afhankelijk van het aantal tekens in de bestandsnaam.
Aangezien Tajima (.dst) gegevens geen specifieke garenkleurinformatie bevatten, worden ze weergegeven in onze standaardgarenkleurvolgorde.
Controleer het voorbeeld en wijzig desgewenst de garenkleur.
- *3
- USB-media zijn verkrijgbaar in de handel, maar sommige USB-media zijn niet bruikbaar met deze machine. Meer bijzonderheden vindt u op onze website “ <http://s.brother/cpeaa/> ”.
 - Naar gelang het type USB-apparaat/medium dat u gebruikt, sluit u het USB-apparaat direct aan op de USB-poort van de machine of sluit u de lees/schrijfmodule van het USB-medium aan op de USB-poort van de machine.
- * Sommige specificaties kunnen zonder kennisgeving worden gewijzigd.

VOORZICHTIG

- Wanneer u andere borduurgegevens gebruikt dan onze oorspronkelijke patronen, kan de draad of de naald breken wanneer de steekdichtheid te fijn is of u drie of meer overlappende steken borduurt. In dat geval bewerkt u de borduurgegevens met een van onze oorspronkelijke gegevensontwerpsystemen.

DE SOFTWARE VAN UW MACHINE UPGRADEN

Met een USB-medium kunt u de software van uw naaimachine upgraden.
Wanneer een upgradeprogramma beschikbaar is op "<http://s.brother/cpeaa/>", downloadt u de bestanden volgens de aanwijzingen op de website en de onderstaande stappen.

Opmerking

- Wanneer u de upgrade uitvoert met een USB-medium controleert u alvorens met de upgrade te starten dat geen andere gegevens dan het upgradebestand zijn opgeslagen op het USB-medium.

1 Zet de machine aan terwijl u op  (Automatisch draadinrijgen) drukt.

2 Druk op .



3 Plaats het USB-medium in de eerste (bovenste) USB-poort op de machine.

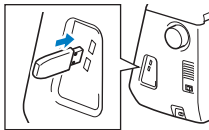

4 Druk op .

→ Wanneer de upgrade is voltooid, wordt het voltooiingsbericht weergegeven.

5 Zet de machine uit, verwijder het USB-medium en zet de machine weer aan.

STEEKINSTELLINGENTABEL

Memo

- Wanneer u een van de volgende steken (achteruitsteekpatronen en verstevigingssteekpatronen) hebt geselecteerd, naait de machine achteruitsteken als u op  (achteruitsteektoets) drukt.

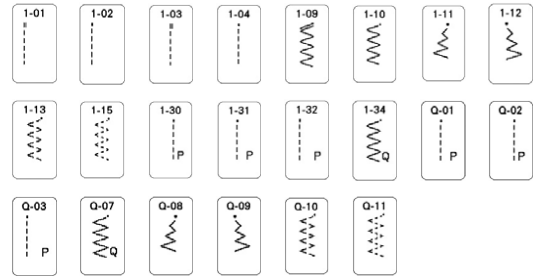

Wanneer u een andere steek hebt geselecteerd, naait de machine verstevigingssteken als u op  (achteruitsteektoets) drukt.

- De symbolen voor de steekpatronen geven het volgende aan.

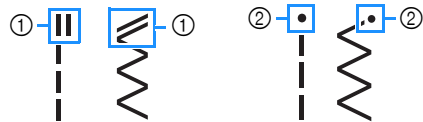





















- ① Achteruitsteekpatroon
- ② Verstevigingssteekpatroon















Opmerking

















- Welke persvoet op elk scherm wordt weergegeven wanneer de vrije handmodus is in/uitgeschakeld, staat in de tabel onder "Persvoet".

















* U kunt een tweelingnaald gebruiken wanneer u zigzagvoet "J" bevestigt.

















Steek	Persvoet	Steeknaam/ toepassingen	Steekbreedte (mm (inch))	Steeklengte (mm (inch))
			Autom. Handmatig	Autom. Handmatig
	J*/O	Rechte steek (links) Algemeen naaien, plooiën, naden enz.	0,0 (0) 0,0 - 7,0 (0 - 1/4)	2,5 (3/32) 0,2 - 5,0 (1/64 - 3/16)
	J*/O	Rechte steek (links) Algemeen naaien, plooiën, naden enz.	0,0 (0) 0,0 - 7,0 (0 - 1/4)	2,5 (3/32) 0,2 - 5,0 (1/64 - 3/16)
	J*/O	Rechte steek (midden) Algemeen naaien, plooiën, naden enz.	3,5 (1/8) 0,0 - 7,0 (0 - 1/4)	2,5 (3/32) 0,2 - 5,0 (1/64 - 3/16)
	J*/O	Rechte steek (midden) Algemeen naaien, plooiën, naden enz.	3,5 (1/8) 0,0 - 7,0 (0 - 1/4)	2,5 (3/32) 0,2 - 5,0 (1/64 - 3/16)
	J*/O	Drievoudige stretchsteek Algemeen (verstevigd) naaiwerk voor en als decoratieve steek	0,0 (0) 0,0 - 7,0 (0 - 1/4)	2,5 (3/32) 0,4 - 5,0 (1/64 - 3/16)

















Steek	Persvoet	Steeknaam/ toepassingen	Steekbreedte (mm (inch))	Steeklengte (mm (inch))
			Autom. Handmatig	Autom. Handmatig
	J*/O	Stamsteek Verstevigd naaien, naaien en decoratieve toepassingen	1,0 (1/16) 0,0 - 7,0 (0 - 1/4)	2,5 (3/32) 0,4 - 5,0 (1/64 - 3/16)
	N*/O	Decoratieve steek Decoratieve steken, randen stikken	0,0 (0) 0,0 - 7,0 (0 - 1/4)	2,5 (3/32) 0,4 - 5,0 (1/64 - 3/16)
	J/O	Rijgsteek Bestemd voor rijgen.	0,0 (0) 0,0 - 7,0 (0 - 1/4)	20 (3/4) 5 - 30 (3/16 - 1-1/4)
	J*/O	Zigzagsteek Afwerken, repareren.	3,5 (1/8) 0,0 - 7,0 (0 - 1/4)	1,4 (1/16) 0,0 - 5,0 (0 - 3/16)
	J*/O	Zigzagsteek Afwerken, repareren.	3,5 (1/8) 0,0 - 7,0 (0 - 1/4)	1,4 (1/16) 0,0 - 5,0 (0 - 3/16)
	J*/O	Zigzagsteek (rechts) Beginnen vanuit rechternaaldstand, zigzagnaaien links.	3,5 (1/8) 2,5 - 5,0 (3/32 - 3/16)	1,4 (1/16) 0,3 - 5,0 (1/64 - 3/16)
	J*/O	Zigzagsteek (links) Beginnen vanuit linkernaaldstand, zigzagnaaien rechts.	3,5 (1/8) 2,5 - 5,0 (3/32 - 3/16)	1,4 (1/16) 0,3 - 5,0 (1/64 - 3/16)
	J*/O	Elastische zigzag in 2 stappen Afwerken (middelzware stof en stretchstof), band en elastiek	5,0 (3/16) 0,0 - 7,0 (0 - 1/4)	1,0 (1/16) 0,2 - 5,0 (1/64 - 3/16)
	J*/O	Elastische zigzag in 2 stappen Afwerken (middelzware stof en stretchstof), band en elastiek	5,0 (3/16) 0,0 - 7,0 (0 - 1/4)	1,0 (1/16) 0,2 - 5,0 (1/64 - 3/16)
	J*/O	Elastische zigzag in 3 stappen Afwerken (middelzware en zware stof en stretchstof), band en elastiek	5,0 (3/16) 0,0 - 7,0 (0 - 1/4)	1,0 (1/16) 0,2 - 5,0 (1/64 - 3/16)
	G	Afwerksteek Naaien en afwerken van lichte en middelmatig zware stof	3,5 (1/8) 2,5 - 5,0 (3/32 - 3/16)	2,0 (1/16) 0,4 - 5,0 (1/64 - 3/16)
	G	Afwerksteek Naaien en afwerken van zware stof	5,0 (3/16) 2,5 - 5,0 (3/32 - 3/16)	2,5 (3/32) 0,4 - 5,0 (1/64 - 3/16)
	G	Afwerksteek Naaien en afwerken van middelzware en zware stof en stof die snel rafelt of decoratief naaiwerk.	5,0 (3/16) 3,5 - 5,0 (1/8 - 3/16)	2,5 (3/32) 0,4 - 5,0 (1/64 - 3/16)
	J*/O	Afwerksteek Naaien en afwerken van naden bij stretchstof	5,0 (3/16) 0,0 - 7,0 (0 - 1/4)	2,5 (3/32) 0,4 - 5,0 (1/64 - 3/16)
	J*/O	Afwerksteek Naaien en afwerken van middelzware stretchstof en zware stof of voor decoratieve steken	5,0 (3/16) 0,0 - 7,0 (0 - 1/4)	2,5 (3/32) 0,4 - 5,0 (1/64 - 3/16)
	J*/O	Afwerksteek Naaien en afwerken van stretchstof of voor decoratieve steken	4,0 (3/16) 0,0 - 7,0 (0 - 1/4)	4,0 (3/16) 0,4 - 5,0 (1/64 - 3/16)

Steek	Persvoet	Steeknaam/ toepassingen	Steekbreedte (mm (inch))	Steeklengte (mm (inch))
			Autom. Handmatig	Autom. Handmatig
	J/O	Afwerksteek Naden van gebreide stretchstoffen	5,0 (3/16) 0,0 - 7,0 (0 - 1/4)	4,0 (3/16) 0,4 - 5,0 (1/64 - 3/16)
	J*/O	Enkelvoudige ruit, afwerksteek Naaien en afwerken van naden bij stretchstof	6,0 (15/64) 0,0 - 7,0 (0 - 1/4)	3,0 (1/8) 0,4 - 5,0 (1/64 - 3/16)
	J*/O	Enkelvoudige ruit, afwerksteek Naaien en afwerken van stretchstof	6,0 (15/64) 0,0 - 7,0 (0 - 1/4)	1,8 (1/16) 0,4 - 5,0 (1/64 - 3/16)
	S	Met zijsnijder Rechte steek tijdens afknippen van stof	0,0 (0) 0,0 - 2,5 (0 - 3/32)	2,5 (3/32) 0,2 - 5,0 (1/64 - 3/16)
	S	Met zijsnijder Zigzagsteek tijdens afknippen van stof	3,5 (1/8) 3,5 - 5,0 (1/8 - 3/16)	1,4 (1/16) 0,0 - 5,0 (0 - 3/16)
	S	Met zijsnijder Afwerksteek tijdens afknippen van stof	3,5 (1/8) 3,5 - 5,0 (1/8 - 3/16)	2,0 (1/16) 0,4 - 5,0 (1/64 - 3/16)
	S	Met zijsnijder Afwerksteek tijdens afknippen van stof	5,0 (3/16) 3,5 - 5,0 (1/8 - 3/16)	2,5 (3/32) 0,4 - 5,0 (1/64 - 3/16)
	S	Met zijsnijder Afwerksteek tijdens afknippen van stof	5,0 (3/16) 3,5 - 5,0 (1/8 - 3/16)	2,5 (3/32) 0,4 - 5,0 (1/64 - 3/16)
	J/O	Verbindingssteek (rechts) Aan elkaar zetten/ patchwork 6,5 mm (ca. 1/4 inch) rechtermarge	5,5 (7/32) 0,0 - 7,0 (0 - 1/4)	2,0 (1/16) 0,2 - 5,0 (1/64 - 3/16)
	J/C	Verbindingssteek (midden) Aan elkaar zetten/patchwork	—	2,0 (1/16) 0,2 - 5,0 (1/64 - 3/16)
	J/O	Verbindingssteek (links) Aan elkaar zetten/ patchwork 6,5 mm (ca. 1/4 inch) linkermarge	1,5 (1/16) 0,0 - 7,0 (0 - 1/4)	2,0 (1/16) 0,2 - 5,0 (1/64 - 3/16)
	J/O	Quiltsteken met handgemaakt uiterlijk Quiltsteek die oogt als handgenaaid wanneer u doorzichtige nylondraad gebruikt als bovendraad en een draadkleur die overeenkomt met de quilt als onderdraad. Naai met de juiste draadspanning, zodat de onderdraad zichtbaar is vanaf de voorkant van de stof. Gebruik een naald tussen 90/14 en 100/16.	0,0 (0) 0,0 - 7,0 (0 - 1/4)	2,5 (3/32) 0,4 - 5,0 (1/64 - 3/16)
	J/O	Zigzagsteek voor quiltapplicatie Zigzagsteek voor quilts en naaien op geapliceerde quiltstukken	3,5 (1/8) 0,0 - 7,0 (0 - 1/4)	1,4 (1/16) 0,0 - 5,0 (0 - 3/16)
	J/O	Applicatiesteek voor quilts Quiltsteek voor onzichtbare applicatie of het bevestigen van band	1,5 (1/16) 0,0 - 7,0 (0 - 1/4)	1,8 (1/16) 0,4 - 5,0 (1/64 - 3/16)

Steek	Persvoet	Steeknaam/ toepassingen	Steekbreedte (mm (inch))	Steeklengte (mm (inch))
			Autom. Handmatig	Autom. Handmatig
	J/O	Meandersteek Quilten achtergrond	7,0 (1/4) 0,0 - 7,0 (0 - 1/4)	1,6 (1/16) 0,4 - 5,0 (1/64 - 3/16)
	R	Blindzoomsteek Geweven stof zomen * De steekbreedte is niet ingesteld in millimeter of inch.	00 3← - ->3	2,0 (1/16) 0,4 - 5,0 (1/64 - 3/16)
	R	Blindzoomsteek stretchstof Stretchstof zomen * De steekbreedte is niet ingesteld in millimeter of inch.	00 3← - ->3	2,0 (1/16) 0,4 - 5,0 (1/64 - 3/16)
	J*O	Dekensteek Applicaties, decoratieve dekensteek	3,5 (1/8) 0,0 - 7,0 (0 - 1/4)	2,5 (3/32) 0,4 - 5,0 (1/64 - 3/16)
	J*O	Dekensteek Applicaties, decoratieve dekensteek	2,5 (3/32) 0,0 - 7,0 (0 - 1/4)	2,5 (3/32) 0,4 - 5,0 (1/64 - 3/16)
	J*O	Schelprijgsteek voor randen Afwerking met schelprijgsteek	4,0 (3/16) 0,0 - 7,0 (0 - 1/4)	2,5 (3/32) 0,2 - 5,0 (1/64 - 3/16)
	N*O	Satijnen schelpsteek Decoreren kraag van blouse, rand zakdoek	5,0 (3/16) 0,0 - 7,0 (0 - 1/4)	0,5 (1/32) 0,1 - 5,0 (1/64 - 3/16)
	N/O	Schelpsteek Decoreren kraag van blouse, rand zakdoek	7,0 (1/4) 0,0 - 7,0 (0 - 1/4)	1,4 (1/16) 0,4 - 5,0 (1/64 - 3/16)
	J*O	Verbindingssteek voor patchwork Patchworksteken, decoratieve steken	4,0 (3/16) 0,0 - 7,0 (0 - 1/4)	1,2 (1/16) 0,2 - 5,0 (1/64 - 3/16)
	J*O	Dubbele overlocksteek voor patchwork Patchworksteken, decoratieve steken	5,0 (3/16) 0,0 - 7,0 (0 - 1/4)	2,5 (3/32) 0,4 - 5,0 (1/64 - 3/16)
	J*O	Couching-steek Decoratieve steken voor bevestigen koord en couching	5,0 (3/16) 0,0 - 7,0 (0 - 1/4)	1,2 (1/16) 0,2 - 5,0 (1/64 - 3/16)
	J*O	Smocksteek Smockwerk, decoratieve steken	5,0 (3/16) 0,0 - 7,0 (0 - 1/4)	1,6 (1/16) 0,4 - 5,0 (1/64 - 3/16)
	J*O	Veersteek Fagotwerk, decoratieve steken	5,0 (3/16) 0,0 - 7,0 (0 - 1/4)	2,5 (3/32) 0,4 - 5,0 (1/64 - 3/16)
	J*O	Fagot kruissteek Fagotwerk, brugsteken en decoratieve steken	5,0 (3/16) 0,0 - 7,0 (0 - 1/4)	2,5 (3/32) 0,4 - 5,0 (1/64 - 3/16)
	J*O	Band bevestigen Band bevestigen aan zoom in stretchstof	4,0 (3/16) 0,0 - 7,0 (0 - 1/4)	1,0 (1/16) 0,2 - 5,0 (1/64 - 3/16)
	J/O	Laddersteek Decoratieve steek	4,0 (3/16) 0,0 - 7,0 (0 - 1/4)	3,0 (1/8) 0,4 - 5,0 (1/64 - 3/16)
	J*O	Zigzag sierzoomsteek Decoratieve afwerksteken	4,0 (3/16) 0,0 - 7,0 (0 - 1/4)	2,5 (3/32) 0,4 - 5,0 (1/64 - 3/16)

Steek	Persvoet	Steeknaam/ toepassingen	Steekbreedte (mm (inch))	Steeklengte (mm (inch))
			Autom. Handmatig	Autom. Handmatig
	J*O	Decoratieve steek Decoratieve steek	1,0 (1/16) 0,0 - 7,0 (0 - 1/4)	2,5 (3/32) 0,4 - 5,0 (1/64 - 3/16)
	J*O	Decoratieve steek Decoratieve steek	5,5 (7/32) 0,0 - 7,0 (0 - 1/4)	1,6 (1/16) 0,4 - 5,0 (1/64 - 3/16)
	N*O	Serpentsteek Decoratieve steken en elastiek bevestigen	5,0 (3/16) 0,0 - 7,0 (0 - 1/4)	1,0 (1/16) 0,2 - 5,0 (1/64 - 3/16)
	N*O	Decoratieve steek Decoratieve steken en applicaties	6,0 (15/64) 0,0 - 7,0 (0 - 1/4)	1,0 (1/16) 0,2 - 5,0 (1/64 - 3/16)
	N/O	Decoratieve stippelsteek Decoratieve steek	7,0 (1/4) 0,0 - 7,0 (0 - 1/4)	1,6 (1/16) 0,4 - 5,0 (1/64 - 3/16)
	N*O	Zoomsteken Decoratieve zomen, drievoudige rechte steek links	1,0 (1/16) 0,0 - 7,0 (0 - 1/4)	2,5 (3/32) 0,4 - 5,0 (1/64 - 3/16)
	N*O	Zoomsteken Decoratieve zomen, drievoudige rechte steek midden	3,5 (1/8) 0,0 - 7,0 (0 - 1/4)	2,5 (3/32) 0,4 - 5,0 (1/64 - 3/16)
	N*O	Zoomsteken zigzag Decoratieve zomen, randen stikken	6,0 (15/64) 0,0 - 7,0 (0 - 1/4)	3,0 (1/8) 0,4 - 5,0 (1/64 - 3/16)
	N/O	Zoomsteken Decoratieve zomen, kant bevestigen met pensteek	3,5 (1/8) 0,0 - 7,0 (0 - 1/4)	2,5 (3/32) 0,4 - 5,0 (1/64 - 3/16)
	N/O	Zoomsteken Decoratieve zomen	3,0 (1/8) 0,0 - 7,0 (0 - 1/4)	3,5 (1/8) 0,4 - 5,0 (1/64 - 3/16)
	N/O	Zoomsteken Decoratieve zomen, bloemetjessteek	6,0 (15/64) 0,0 - 7,0 (0 - 1/4)	3,0 (1/8) 0,4 - 5,0 (1/64 - 3/16)
	N/O	Zoomsteken Nostalgie steek, decoratieve zomen	5,0 (3/16) 0,0 - 7,0 (0 - 1/4)	3,5 (1/8) 0,4 - 5,0 (1/64 - 3/16)
	N/O	Zoomsteken Nostalgie steek, decoratieve zomen	5,0 (3/16) 0,0 - 7,0 (0 - 1/4)	3,5 (1/8) 0,4 - 5,0 (1/64 - 3/16)
	N*O	Zoomsteken Nostalgie steek, decoratieve zomen	5,0 (3/16) 0,0 - 7,0 (0 - 1/4)	3,5 (1/8) 0,4 - 5,0 (1/64 - 3/16)
	N*O	Zoomsteken Nostalgie steek, decoratieve zomen	5,0 (3/16) 0,0 - 7,0 (0 - 1/4)	4,0 (3/16) 0,4 - 5,0 (1/64 - 3/16)
	N*O	Zoomsteken Nostalgie steek, decoratieve zomen	4,0 (3/16) 0,0 - 7,0 (0 - 1/4)	2,5 (3/32) 0,4 - 5,0 (1/64 - 3/16)
	N*O	Honingraatsteek Nostalgie steek, decoratieve zomen	5,0 (3/16) 0,0 - 7,0 (0 - 1/4)	2,5 (3/32) 0,4 - 5,0 (1/64 - 3/16)

















Steek	Persvoet	Steeknaam/ toepassingen	Steekbreedte (mm (inch))	Steeklengte (mm (inch))
			Autom. Handmatig	Autom. Handmatig
	N*/O	Honingraatsteek Nostalgische steek, decoratieve zomen	6,0 (15/64) 0,0 - 7,0 (0 - 1/4)	3,5 (1/8) 0,4 - 5,0 (1/64 - 3/16)
	N*/O	Zoomsteken Nostalgische steek, decoratieve zomen	6,0 (15/64) 0,0 - 7,0 (0 - 1/4)	1,6 (1/16) 0,4 - 5,0 (1/64 - 3/16)
	N/O	Zoomsteken Nostalgische steek, decoratieve zomen	6,0 (15/64) 0,0 - 7,0 (0 - 1/4)	3,0 (1/8) 0,4 - 5,0 (1/64 - 3/16)
	N*/O	Zoomsteken Nostalgische steek, decoratieve zomen	6,0 (15/64) 0,0 - 7,0 (0 - 1/4)	4,0 (3/16) 0,4 - 5,0 (1/64 - 3/16)
	N/O	Zoomsteken Nostalgische steek, decoratieve zomen	4,0 (3/16) 0,0 - 7,0 (0 - 1/4)	2,5 (3/32) 0,4 - 5,0 (1/64 - 3/16)
	N*/O	Zoomsteken Nostalgische steek, decoratieve zomen	5,0 (3/16) 0,0 - 7,0 (0 - 1/4)	2,0 (1/16) 0,4 - 5,0 (1/64 - 3/16)
	N*/O	Zoomsteken Decoratieve zomen en brugsteek	6,0 (15/64) 0,0 - 7,0 (0 - 1/4)	2,0 (1/16) 0,4 - 5,0 (1/64 - 3/16)
	N*/O	Zoomsteken Decoratieve zomen, fagotwerk, lint bevestigen	5,0 (3/16) 0,0 - 7,0 (0 - 1/4)	3,0 (1/8) 0,4 - 5,0 (1/64 - 3/16)
	N/O	Zoomsteken Decoratieve zomen, smockwerk	6,0 (15/64) 0,0 - 7,0 (0 - 1/4)	1,6 (1/16) 0,4 - 5,0 (1/64 - 3/16)
	N/O	Zoomsteken Decoratieve zomen, smockwerk	5,0 (3/16) 0,0 - 7,0 (0 - 1/4)	1,6 (1/16) 0,4 - 5,0 (1/16 - 3/16)
	N/O	Zoomsteken Decoratieve zomen, smockwerk	5,0 (3/16) 0,0 - 7,0 (0 - 1/4)	1,6 (1/16) 0,4 - 5,0 (1/64 - 3/16)
	N/O	Zoomsteken Decoratieve zomen	5,0 (3/16) 0,0 - 7,0 (0 - 1/4)	1,6 (1/16) 0,4 - 5,0 (1/64 - 3/16)
	N/O	Laddersteek Decoratieve zomen, fagotwerk, lint bevestigen	7,0 (1/4) 0,0 - 7,0 (0 - 1/4)	1,6 (1/16) 0,4 - 2,5 (1/64 - 3/32)
	A	Smal afgerond knoopsgat Knoopsgaten voor lichte tot middelzware stof	5,0 (3/16) 3,0 - 6,0 (1/8 - 15/64)	0,4 (1/64) 0,2 - 1,0 (1/64 - 1/16)
	A	Breed afgerond knoopsgat Knoopsgaten met extra ruimte voor grotere knopen	5,5 (7/32) 3,5 - 6,0 (1/8 - 15/64)	0,4 (1/64) 0,2 - 1,0 (1/64 - 1/16)
	A	Taps toelopend afgerond knoopsgat Verstevigde, taps toelopende knoopsgaten voor broek of rokband	5,0 (3/16) 3,0 - 6,0 (1/8 - 15/64)	0,4 (1/64) 0,2 - 1,0 (1/64 - 1/16)
	A	Afgerond knoopsgat Knoopsgaten met verticale trems voor zware stof	5,0 (3/16) 3,0 - 6,0 (1/8 - 15/64)	0,4 (1/64) 0,2 - 1,0 (1/64 - 1/16)

Steek	Persvoet	Steeknaam/ toepassingen	Steekbreedte (mm (inch))	Steeklengte (mm (inch))
			Autom. Handmatig	Autom. Handmatig
	A	Afgerond knoopsgat Knoopsgaten met trems	5,0 (3/16) 3,0 - 6,0 (1/8 - 15/64)	0,4 (1/64) 0,2 - 1,0 (1/64 - 1/16)
	A	Aan beide zijden afgerond knoopsgat Knoopsgaten voor fijne, middelzware en zware stof	5,0 (3/16) 3,0 - 6,0 (1/8 - 15/64)	0,4 (1/64) 0,2 - 1,0 (1/64 - 1/16)
	A	Smal vierkant knoopsgat Knoopsgaten voor lichte tot middelzware stof	5,0 (3/16) 3,0 - 6,0 (1/8 - 15/64)	0,4 (1/64) 0,2 - 1,0 (1/64 - 1/16)
	A	Breed vierkant knoopsgat Knoopsgaten met extra ruimte voor decoratieve knopen	5,5 (7/32) 3,5 - 6,0 (1/8 - 15/64)	0,4 (1/64) 0,2 - 1,0 (1/64 - 1/16)
	A	Vierkant knoopsgat Knoopsgaten voor zwaar gebruik met verticale trenzen	5,0 (3/16) 3,0 - 6,0 (1/8 - 15/64)	0,4 (1/64) 0,2 - 1,0 (1/64 - 1/16)
	A	Stretchknoopsgat Knoopsgaten voor stretchstof of gewezen stof	6,0 (15/64) 3,0 - 6,0 (1/8 - 15/64)	1,0 (1/16) 0,5 - 2,0 (1/32 - 1/16)
	A	Nostalgisch knoopsgat Knoopsgaten voor erfstuk- en stretchstof	6,0 (15/64) 3,0 - 6,0 (1/8 - 15/64)	1,5 (1/16) 1,0 - 3,0 (1/16 - 1/8)
	A	Knoopsgat in leer Eerste stap bij het maken van knoopsgaten in leer	5,0 (3/16) 0,0 - 6,0 (0 - 15/64)	2,0 (1/16) 0,2 - 4,0 (1/64 - 3/16)
	A	Lingerieknoopsgat Knoopsgaten in zware of dikke stof, voor grotere platte knopen	7,0 (1/4) 3,0 - 7,0 (1/8 - 1/4)	0,5 (1/32) 0,3 - 1,0 (1/64 - 1/16)
	A	Taps toelopend lingerieknoopsgat Knoopsgaten in middelzware tot zware stof, voor grotere platte knopen	7,0 (1/4) 3,0 - 7,0 (1/8 - 1/4)	0,5 (1/32) 0,3 - 1,0 (1/64 - 1/16)
	A	Lingerieknoopsgat Knoopsgaten met verticale trems voor versteviging van stof voor zware of dikke stof	7,0 (1/4) 3,0 - 7,0 (1/8 - 1/4)	0,5 (1/32) 0,3 - 1,0 (1/64 - 1/16)
	N/O	Knoopsgat in 4 stappen 1 Linkerkant van knoopsgat in 4 stappen	5,0 (3/16) 1,5 - 7,0 (1/16 - 1/4)	0,4 (1/64) 0,2 - 1,0 (1/64 - 1/16)
	N/O	Knoopsgat in 4 stappen 2 Trens van knoopsgat in 4 stappen	5,0 (3/16) 1,5 - 7,0 (1/16 - 1/4)	0,4 (1/64) 0,2 - 1,0 (1/64 - 1/16)
	N/O	Knoopsgat in 4 stappen 3 Rechterkant van knoopsgat in 4 stappen	5,0 (3/16) 1,5 - 7,0 (1/16 - 1/4)	0,4 (1/64) 0,2 - 1,0 (1/64 - 1/16)
	N/O	Knoopsgat in 4 stappen 4 Trens van knoopsgat in 4 stappen	5,0 (3/16) 1,5 - 7,0 (1/16 - 1/4)	0,4 (1/64) 0,2 - 1,0 (1/64 - 1/16)
	A	Stoppen Stoppen van middelzware stof	7,0 (1/4) 2,5 - 7,0 (3/32 - 1/4)	2,0 (1/16) 0,4 - 2,5 (1/64 - 3/32)



Steek	Persvoet	Steeknaam/ toepassingen	Steekbreedte (mm (inch))	Steeklengte (mm (inch))
			Autom. Handmatig	Autom. Handmatig
	A	Stoppen Stoppen van zware stof	7,0 (1/4) 2,5 - 7,0 (3/32 - 1/4)	2,0 (1/16) 0,4 - 2,5 (1/64 - 3/32)
	A	Trens Naaien en afwerken van zakopening enz.	2,0 (1/16) 1,0 - 3,0 (1/16 - 1/8)	0,4 (1/64) 0,3 - 1,0 (1/64 - 1/16)
	M	Knopen aanzetten Knopen aanzetten	3,5 (1/8) 2,5 - 4,5 (3/32 - 3/16)	—
	N/O	Oogjes en nestelgaten Maken van gaatjes in riemen enz.	7,0 (1/4) 7,0 6,0 5,0 (1/4 15/64 3/16)	7,0 (1/4) 7,0 6,0 5,0 (1/4 15/64 3/16)
	N/O	Stervormig oogje Stervormige oogjes of gaatjes maken.	—	—
	N/O	Diagonaal links omhoog (recht) Bevestigen van applicaties op pijpvormige stukken stof en het naaien van verstekhoeken	—	—
	N/O	Achteruit (recht) Bevestigen van applicaties op pijpvormige stukken stof en het naaien van verstekhoeken	—	—
	N/O	Diagonaal rechts omhoog (recht) Bevestigen van applicaties op pijpvormige stukken stof en het naaien van verstekhoeken	—	—
	N/O	Zijwaarts naar links (recht) Bevestigen van applicaties op pijpvormige stukken stof	—	—
	N/O	Zijwaarts naar rechts (recht) Bevestigen van applicaties op pijpvormige stukken stof	—	—
	N/O	Diagonaal links omlaag (recht) Bevestigen van applicaties op pijpvormige stukken stof en het naaien van verstekhoeken	—	—
	N/O	Voorwaarts (recht) Bevestigen van applicaties op pijpvormige stukken stof en het naaien van verstekhoeken	—	—
	N/O	Diagonaal rechts omlaag (recht) Bevestigen van applicaties op pijpvormige stukken stof en het naaien van verstekhoeken	—	—
	N/O	Zijwaarts naar links (zigzag) Bevestigen van applicaties op pijpvormige stukken stof	—	—
	N/O	Zijwaarts naar rechts (zigzag) Bevestigen van applicaties op pijpvormige stukken stof	—	—
	N/O	Voorwaarts (zigzag) Bevestigen van applicaties op pijpvormige stukken stof en het naaien van verstekhoeken	—	—

Steek	Persvoet	Steeknaam/ toepassingen	Steekbreedte (mm (inch))	Steeklengte (mm (inch))
			Autom. Handmatig	Autom. Handmatig
	N/O	Achteruit (zigzag) Bevestigen van applicaties op pijpvormige stukken stof en het naaien van verstekhoeken	—	—
	J/C	Verbindingssteek (midden) Aan elkaar zetten/patchwork	—	2,0 (1/16) 0,2 - 5,0 (1/64 - 3/16)
	J/O	Verbindingssteek (rechts) Aan elkaar zetten/patchwork 6,5 mm (ca. 1/4 inch) rechtermarge	5,50 (7/32) 0,00 - 7,00 (0 - 1/4)	2,0 (1/16) 0,2 - 5,0 (1/64 - 3/16)
	J/O	Verbindingssteek (links) Aan elkaar zetten/patchwork 6,5 mm (ca. 1/4 inch) linkermarge	1,50 (1/16) 0,00 - 7,00 (0 - 1/4)	2,0 (1/16) 0,2 - 5,0 (1/64 - 3/16)
	J/O	Quiltsteken met handgemaakt uiterlijk Quiltsteek die eruitziet als handgenaaid	3,50 (1/8) 0,00 - 7,00 (0 - 1/4)	2,5 (3/32) 0,4 - 5,0 (1/64 - 3/16)
	J/O	Rijgsteek Rijgsteken	3,50 (1/8) 0,00 - 7,00 (0 - 1/4)	20 (3/4) 5 - 30 (3/16 - 1-1/4)
	J/O	Stamsteek Verstevigd naaien, naaien en decoratieve toepassingen	1,00 (1/16) 0,00 - 7,00 (0 - 1/4)	2,5 (3/32) 0,4 - 5,0 (1/64 - 3/16)
	J/O	Zigzagsteek voor quiltapplicatie Zigzagsteek voor quilts en naaien op geapliceerde quiltstukken	3,50 (1/8) 0,00 - 7,00 (0 - 1/4)	1,6 (1/16) 0,0 - 5,0 (0 - 3/16)
	J/O	Zigzagsteek (rechts) Beginnen vanuit rechternaaldstand, zigzagnaaien links	3,50 (1/8) 2,50 - 5,00 (3/32 - 3/16)	1,6 (1/16) 0,3 - 5,0 (1/64 - 3/16)
	J/O	Zigzagsteek (links) Beginnen vanuit linkernaaldstand, zigzagnaaien rechts	3,50 (1/8) 2,50 - 5,00 (3/32 - 3/16)	1,6 (1/16) 0,3 - 5,0 (1/64 - 3/16)
	J/O	Elastische zigzag in 2 stappen Afwerken (middelzware stof en stretchstof), band en elastiek	5,00 (3/16) 0,00 - 7,00 (0 - 1/4)	1,0 (1/16) 0,2 - 5,0 (1/64 - 3/16)
	J/O	Elastische zigzag in 3 stappen Afwerken (middelzware en zware stof en stretchstof), band en elastiek	5,00 (3/16) 0,00 - 7,00 (0 - 1/4)	1,0 (1/16) 0,2 - 5,0 (1/64 - 3/16)
	J/O	Applicatiesteek voor quilts Quiltsteek voor onzichtbare applicatie of het bevestigen van band	2,00 (1/16) 0,00 - 7,00 (0 - 1/4)	2,0 (1/16) 0,4 - 5,0 (1/64 - 3/16)
	J/O	Schelprijgsteek voor randen Afwerking met schelprijgsteek	4,00 (3/16) 0,00 - 7,00 (0 - 1/4)	2,5 (3/32) 0,2 - 5,0 (1/64 - 3/16)
	J/O	Dekensteek Applicaties, decoratieve dekensteek	3,50 (1/8) 0,00 - 7,00 (0 - 1/4)	2,5 (3/32) 0,4 - 5,0 (1/64 - 3/16)

Steek	Persvoet	Steeknaam/ toepassingen	Steekbreedte (mm (inch))	Steeklengte (mm (inch))
			Autom. Handmatig	Autom. Handmatig
	J/O	Meandersteek Quilten achtergrond	7,00 (1/4) 0,00 - 7,00 (0 - 1/4)	1,6 (1/16) 0,4 - 5,0 (1/64 - 3/16)
	J/O	Afwerksteek Naden van gebreide stretchstoffen	5,00 (3/16) 0,00 - 7,00 (0 - 1/4)	4,0 (3/16) 0,4 - 5,0 (1/64 - 3/16)
	J/O	Band bevestigen Band bevestigen aan zoom in stretchstof	5,50 (7/32) 0,00 - 7,00 (0 - 1/4)	1,4 (1/16) 0,2 - 5,0 (1/64 - 3/16)
	N/O	Serpentsteek Decoratieve steken en elastiek bevestigen	5,00 (3/16) 0,00 - 7,00 (0 - 1/4)	2,0 (1/16) 0,2 - 5,0 (1/64 - 3/16)
	J/O	Veersteek Fagotwerk, decoratieve steken	5,00 (3/16) 0,00 - 7,00 (0 - 1/4)	2,5 (3/32) 0,4 - 5,0 (1/64 - 3/16)
	J/O	Fagot kruissteek Fagotwerk, brugsteken en decoratieve steken	5,00 (3/16) 0,00 - 7,00 (0 - 1/4)	2,5 (3/32) 0,4 - 5,0 (1/64 - 3/16)
	J/O	Couching-steek Decoratieve steken voor bevestigen koord en couching	5,00 (3/16) 0,00 - 7,00 (0 - 1/4)	1,2 (1/16) 0,2 - 5,0 (1/64 - 3/16)
	J/O	Dubbele overlocksteek voor patchwork Patchworksteken, decoratieve steken	5,00 (3/16) 0,00 - 7,00 (0 - 1/4)	2,5 (3/32) 0,4 - 5,0 (1/64 - 3/16)
	J/O	Smocksteek Smockwerk, decoratieve steken	5,00 (3/16) 0,00 - 7,00 (0 - 1/4)	1,6 (1/16) 0,4 - 5,0 (1/64 - 3/16)
	J/O	Zigzag sierzoomsteek Decoratieve afwerksteken	4,00 (3/16) 0,00 - 7,00 (0 - 1/4)	2,5 (3/32) 0,4 - 5,0 (1/64 - 3/16)
	N/O	Decoratieve steek Decoratieve steken en applicaties	6,00 (15/64) 0,00 - 7,00 (0 - 1/4)	1,0 (1/16) 0,2 - 5,0 (1/64 - 3/16)
	J/O	Decoratieve steek Decoratieve steek	5,50 (7/32) 0,00 - 7,00 (0 - 1/4)	1,6 (1/16) 0,4 - 5,0 (1/64 - 3/16)
	N/O	Zoomsteken Nostalgische steek, decoratieve zomen	5,00 (3/16) 0,00 - 7,00 (0 - 1/4)	2,0 (1/16) 0,4 - 5,0 (1/64 - 3/16)
	N/O	Zoomsteken Decoratieve zomen en brugsteek	6,00 (15/64) 0,00 - 7,00 (0 - 1/4)	2,0 (1/16) 0,4 - 5,0 (1/64 - 3/16)
	J/O	Enkelvoudige ruit, afwerksteek Naaien en afwerken van naden bij stretchstof	6,00 (15/64) 0,00 - 7,00 (0 - 1/4)	3,0 (1/8) 0,4 - 5,0 (1/64 - 3/16)
	J/O	Afwerksteek Naaien en afwerken van stretchstof of voor decoratieve steken	4,00 (3/16) 0,00 - 7,00 (0 - 1/4)	4,0 (3/16) 0,4 - 5,0 (1/64 - 3/16)
	X	Vrije couching-steek Vrije couching-steek	3,50 (1/8) 2,75 - 3,75 (3/32 - 1/8)	-

INDEX

A

Aan elkaar zetten	77
1/4 quiltvoet met geleider	78
Aanpassingen	
scherm	177
Aansluitpunt voor stroomstekker	12
Accessoireruimte	14
Accessoires	
bijgeleverde accessoires	15
opties	18
Accessoirestafel	12, 107
Achteruit/verstevigingssteken	59
Achteruitsteektoets	13
Afsluitondersteunmodus	29
Afwerking	76
Applicatie	
met een borduurraampatroon	151
quiltten	79
Applicaties borduren	136
Automatisch stofsensysteem	67
Automatische draadafknijptoets	64
"Automatisch draadinrijgen"-toets	13, 42

B

Ballpointnaald	49
Band of elastiek bevestigen	86
Bedieningstoetsen	12, 13
Beginpunttoets	148
Bewerken	
borduurcombinatie	114
Blindzoomsteken	83
Borduren	
automatische draadknipfunctie (einde kleur knippen)	146
borduren hervatten nadat u de machine hebt uitgezet	138
draadknipfunctie (sprongsteek knippen)	146
functies van de toetsen	126
garenkleur	147
patronen kiezen	108
snelheid aanpassen	147
Borduurbewerking	
functies van de toetsen	114
Borduurcombinatie	
garenkleur wijzigen	122
herhaalpatronen	117
Borduur eenheid	107
Borduurgaren	
verbonden letters	148
Borduurpatronen	
applicatie maken met een kaderpatroon	151
bewerken	114
borduren	134
kiezen	108
ophalen	150
opslaan	150
positie controleren	133
Borduurramen	
bevestigen	130
borduurjabloon gebruiken	129
stof plaatsen	128
types	128
verwijderen	130
Borduursjabloon	129
Borduursteekplaatdeksel	135
Borduurvoet "W+" met LED-aanwijzer	106
Bovendraad	49
Bovendraad inrijgen	
met de "Automatisch draadinrijgen"-toets	42
tweelingnaaldstand	45

Boventransportvoet	50
--------------------------	----

C

Controlettoets	133
----------------------	-----

D

Display	12, 23
licht	28
Doorzichtig nylon draad	37, 38, 49
Draad	49
draadspanning	62, 143
Draadafknijptoets	13
Draadafsnijder	12, 58
Draadgeleider	12, 37, 39, 45
Draadgeleider op de naaldstang	12, 45
Draadgeleiderplaatje	12, 39, 42
Draadmarkeringen	119

E

Echoquiltten	82
Ecomodus	29
Elektriciteits snoer	22
Engelse naad	74
Enkele/drievoudige-steektoets	102
Enkele/tweelingnaaldtoets	45
Extra garenklos standaard	39, 46
Extra klossen	12, 36, 45

F

Fagotwerk	86
Fantasiequiltten (vrij quiltten)	
open quiltvoet "O" voor quiltten uit de vrije hand	81
vrije echoquiltvoet "E"	82
vrije quiltvoet "C"	80
Favoriet kleurthema	124
Figuurnaad	73
Foutmeldingen	187
Functie "draaipositie"	65
Functie Kleurvariaties	123
Functies van de toetsen	
borduren	126
borduurbewerking	114
MY CUSTOM STITCH	101
naaisteken	25

G

Garenkleur	147
Garenkleurenpalet	122
Gebruiksvoorwaarden	5
Geleideliijnmarkering	64
Gepaspelde naad	75
Grijper	176
Groeperentoets	102

H

Handvat	12
Handwiel	12
Helptoets machine	31
Herhaalpatronen	117
Hoofdschakelaar	12

I

Inrijgen van de onderdraad	
onderdraad naar boven halen	41
spoel aanbrengen	40
spoel opwinden	36
Instellingen	
algemene instellingen	28
automatisch draadknippen	64, 146
borduurinstellingen	29
draad knippen	146
draadspanning	62, 143
instellingentoets machine	27
naai-instellingen	27
steekbreedte	62
steeklengte	62
Instellingstoets	101
Instructievideo	31
Invoegentoets	102

K

Keuzehelptoets	31
Klok	22
Kloshouder	12
Klosnetje	37
Klospen	12
Kniehevel	12, 66
Knoop aanzetten	
4-gatsknoop	93
knoopvoet	93
Knoopsgaten	
in vier stappen	90
in-één-stap	88
knoopsgaten met aparte vormen/knoppen die niet in de knoophouderplaat passen	90
Knoopsgathendel	12
Knopen aanzetten	93

L

L/R Shift (L/R-verschuiving)	62
Leer	70
Lettersteken en decoratieve steken	
aanpassingen	97
ophalen	99
opslaan	99
Lettertakens	
borduren	110
Luidspreker	28

M

Metaalgaren	37
Mijn Design Center	156
MP4-video's (MPEG-4)	32
MY CUSTOM STITCH	100
ophalen	103

N

Naaisteken	
functies van de toetsen	25
keuzehelptoets	31
ophalen	63
opslaan	63
patroon-adviesfunctie	32
steekinstellingentabel	194
Naald	49
naald verwisselen	48
naaldstand wijzigen	72
stand	24
tweelingnaald	45
Naaldstand	67, 72
Naaldstandtoets	13

Nostalgie naaiwerk	87
--------------------	----

O

Oogjes en nestelgaten	94
Ophalen	
borduurnaaipatronen	150
geheugen van de machine	99, 150
lettersteken en decoratieve steekpatronen	99
MY CUSTOM STITCH-ontwerpen	103
naaisteken	63
steekinstellingen	63
Opslaan	
borduurnaaipatronen	150
geheugen van de machine	99, 150
lettersteken en decoratieve steken	99
naaisteken	63
steekinstellingen	63

P

Persvoet	
druk	67
types	194
verwijderen	50
Persvoet-/naaldwisseltoets	45, 48, 50
Persvoetcode	125
Persvoethendel	12, 69
Persvoethouder	12, 50
Persvoethouderschroef	12
Persvoettoets	13
Pijltjestoetsen	101
Plooiën	74
Probleemoplossing	178

Q

Quilten	77
fantasiequiltten (vrij quilten)	80
met satijnsteken	79

R

Randtoets	117, 119
Rasterrichtingtoets	101
Rechte steken	72
Rechte-steekvoet	67
Reinigen	
grijper	176
Rits inzetten	
in het midden	95
zijrits	95

S

Satijnsteken	79
Schelprijgsteken	85
Schelpsteken	85
Schermb beveiliging	30
Schuifknop voor snelheidsregeling	12, 13, 56
Smocksteek	85
Specificaties	192
Spijkerstof	49
Spoel	
aanbrengen	40
onderdraad naar boven halen	41
opwinden	36
Spoelclip	14
Spoelhuis	
reinigen	176
Spoelhuisdeksel	12
Spoelhuisdeksel met koordgeleider	76
Spoelopwindschakelaar	38
Spoelwinder	12
Stappatronen	98

Start/stoptoets	13
Startschem	23
Steekinstellingentabel	194
Steekpatroontoets	116
Steekplaat	12
Steekplaat voor rechte steken	67
Steken in verschillende richtingen	94
Steunstof	127
Stof	49
Stoffen	
lichte stof naaien	70
stretchstof naaien	70, 89
zware stof naaien	69
Stoppen	91

T

Touchpen	23, 178
Transporteur	12, 80
Trenzen	92
Tweelingnaald	45

U

Upgrade	194
USB-muis	35
USB-poort	12

V

Ventilatieopening	12
Verstevigingssteek	59
Verstevigingssteektoets	13
Vinyl	70
Voet voor dubbel transport	51
Voetpedaal	12, 58
Voorspanning voor spoelen	12, 37, 39
Vrijmodus	80

W

Waarschuwingsgeluiden	190
-----------------------------	-----

Z

Zigzagsteken	76
Zoomsteken	
bloemetjessteek	87













Ga naar <http://s.brother/cpeaa/> voor productondersteuning en antwoorden op veelgestelde vragen (FAQs).



Installeer de nieuwste software.
De nieuwste versie biedt een scala aan functionele verbeteringen.



Brother SupportCenter is een mobiele app die u ondersteuningsinformatie biedt voor uw product van Brother.

Deze machine is alleen goedgekeurd voor gebruik in het land van aanschaf. Lokale Brother-bedrijven of hun dealers voeren alleen servicewerkzaamheden uit aan machines die in eigen land zijn aangeschaft.