

Upgrade KIT I

Bedieningshandleiding

Borduur- en naaimachine

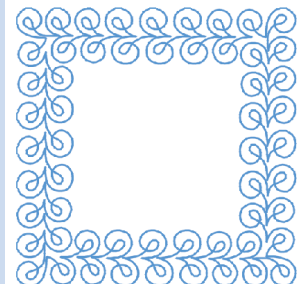
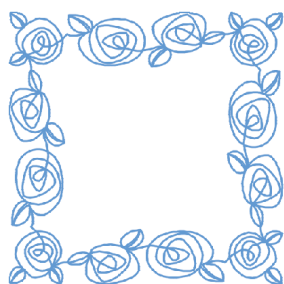
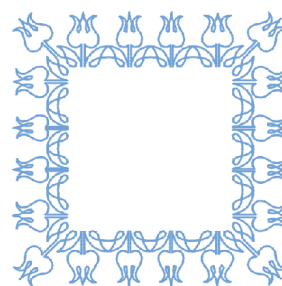
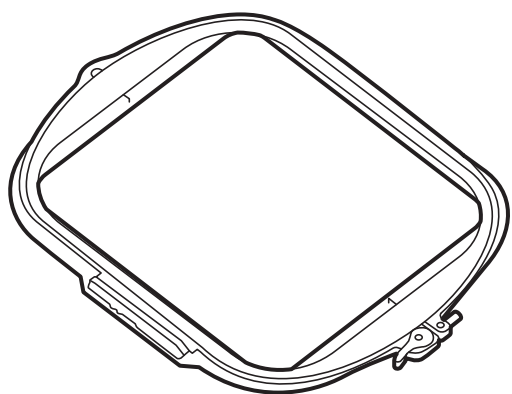

INHOUDSOPGAVE

INHOUDSOPGAVE	1
Naaisteken en lettersteken/decoratieve steken.....	2
Steekpatronen voor quilten	2
Vorm van geleidelijnen.....	2
Breedte van steken gemaakt met MY CUSTOM STITCH	2
Zigzag-couching.....	2
■ Zigzag-couching voorbereiden	3
■ Zigzag-couching naaien.....	4
Borduren	5
Toevoeging van borduurraam 272 mm x 272 mm.....	5
Couching borduurpatronen	5
■ Borduur-couching voorbereiden	5
■ Een couching-patroon borduren.....	7
Quiltranden.....	8
■ Quiltrandgegevens maken	8
■ Een quiltrand borduren	9
Meerdere tekens selecteren bij de bewerking van een regel tekst	12
Favoriete kleurthema's registreren met de functie Kleurvariaties	13
Persvoet automatisch omlaag brengen bij borduren.....	13
Mijn Design Center	14
Extra patronen.....	14
Borduurraam weergaven	14
Gebiedsinstellingen voor decoratieve vulpatronen.....	14
Aanvullende methoden om gebieden te selecteren.	14
Overige functies	15
Instructievideo's.....	15
Controle-app	15

In deze handleiding vindt u informatie over de toegevoegde/verbeterde functies. Voer een upgrade van de machine uit volgens de procedure in de Installatiehandleiding voordat u deze handleiding gaat gebruiken. Lees eerst de Bedieningshandleiding bij de machine voordat u de beschreven functies van deze handleiding gaat toepassen.

De schermafbeeldingen in deze handleiding kunnen afwijken van de werkelijke weergaven op de machine.

Naaisteken en lettersteken/decoratieve steken

Steekpatronen voor quilten

Er zijn drie naaisteken voor quilten toegevoegd. Deze quiltsteken bestaan uit verschillende korte steken. Naai deze quiltsteken met doorzichtig nylon draad of lichtgewicht draad in een kleur die overeenkomt met de stof voor de bovendraad om uw project een handgenaaiete uitstraling te geven. Als de kleur van de onderdraad en de stof verschillen, zal de quiltsteek opvallen.

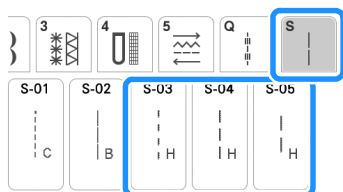

Opmerking

- Bij de meeste stoffen en draden zal het gebruik van naald 90/14 een nette afwerking geven.
- Als u meer onderdraad naar boven wilt halen, moet u de draadspanning verhogen.

Vorm van geleidelijnen

Maak een keuze of u de geleidelijn als een lijn of een stip wenst weer te geven.

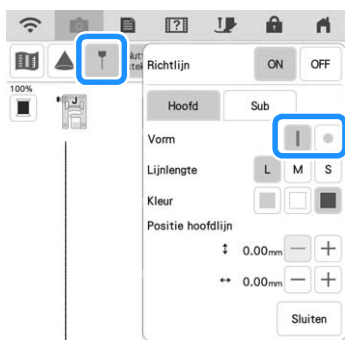

Breedte van steken gemaakt met MY CUSTOM STITCH

U kunt een naaisteek die is gemaakt met MY CUSTOM STITCH, ophalen en de steekbreedte ervan vergroten tot 7 mm.

Zigzag-couching

Breng op een eenvoudige manier decoratieve effecten aan met diverse soorten siergarens.

! VOORZICHTIG

- We adviseren bij gebruik van siergaren garen van een gemiddelde dikte 4 te selecteren (MEDIUM ). Er wordt vaak verwezen naar garen van een gemiddelde dikte als kamgarengewicht, 20 breisteken per 10 cm of 9-11 omslagen per inch. De diameter van het garen is ongeveer 2-3 mm (1/12-1/8 inch). Als het garen zeer dun of dik is, ongewoon (plat of harig) is gevormd of bestaat uit meer dan 2 garens, is de afwerking mogelijk niet optimaal of kan er letsel of schade ontstaan.



Opmerking

- Naai proefsteken op de stof voordat u op uw project gaat naaien.
- Bij het verwerken van stretchstof, lichte stof, grof geweven stof of stof die kan krimpen, adviseren wij om steunstof of versteviging te gebruiken.

■ Zigzag-couching voorbereiden

1 Bevestig de extra garenklos standaard aan de machine.

Zet het uitschuifbare gedeelte van de draadgeleider nog niet omhoog.

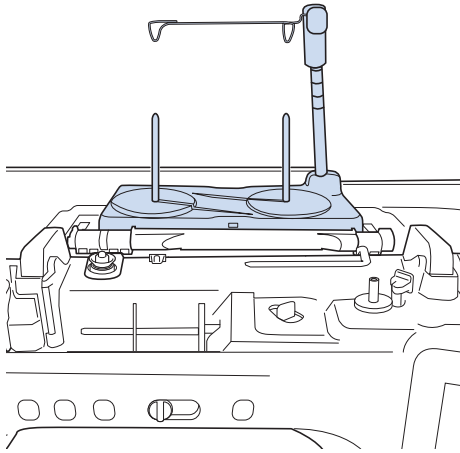

* Zie "Het monteren van de extra garenklosstandaard" in de Bedieningshandleiding (Naaïen) van de machine.

2 Steek de garengelider voor zigzag-couching in de opening linksboven op de machine.

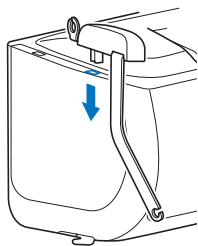

Opmerking

- Er zijn twee garengeliders: een voor naai-couching en een voor borduur-couching. Controleer de vorm van het onderdeel en installeer de juiste geleider.

①

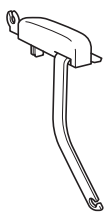

②

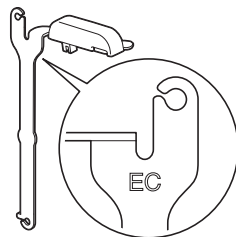

① Garengelider voor naai-couching

② Garengelider voor borduur-couching

3 Druk op om alle toetsen en knoppen te vergrendelen en zet vervolgens de persvoethendel omhoog.

4 Bevestig de dubbeltransportvoet aan de machine zonder de couching-voet te bevestigen.

* Zie "Voet voor dubbel transport bevestigen" in de Bedieningshandleiding (Naaïen) van de machine.

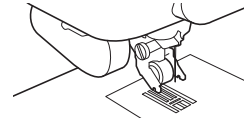

5 Leid het garen door de uitschuifbare draadgeleider en de garengelider (1) naar (2).

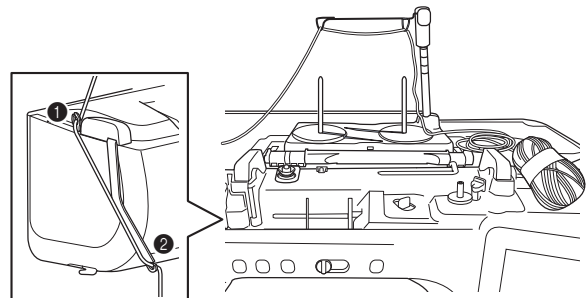

Opmerking

- Zorg ervoor dat het siergaren tijdens het inrijgen niet verstrikt raakt.

6 Rij het garen door de couching-voet. Leid het garen door de lus in de garenrigger en leid vervolgens de inrijger van boven naar beneden door de opening in de couching-voet.

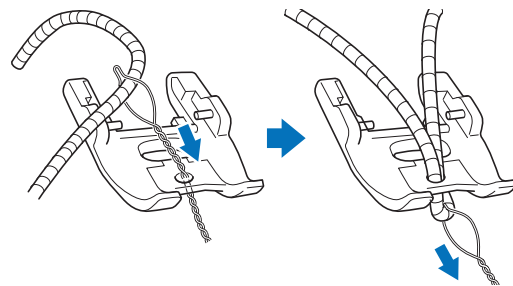

7 Bevestig de couching-voet aan de dubbeltransportvoet als hieronder weergegeven.

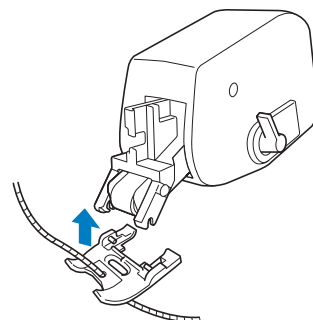

- 8 Trek het garen ongeveer 10 cm (4 inch) uit naar de achterkant van de machine.
- 9 Druk op  om alle toetsen en bedieningstoetsen te ontgrendelen.
- 10 Rijg de machine in met de bovendraad.



Opmerking

- Gebruik de extra garenklosstandaard niet voor bovendraad. Om te voorkomen dat de draad verstrikt raakt met het siergaren.

■ Zigzag-couching naaien

- 1 Selecteer  (steekpatroon 1-10).
- 2 Meet de breedte van het garen en stel de steekbreedte in overeenkomstig de breedte van het garen.

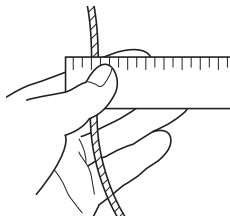

Opmerking

- Zorg ervoor dat de breedte voldoende is voor overslag van het garen.
- U kunt de steekbreedte aanpassen en tegelijkertijd in het cameravenster controleren. Zie “Naaldpositie controleren op het scherm” in de Bedieningshandleiding (Naaïen) van de machine.

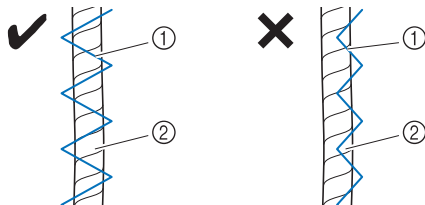

- ① Zigzagsteek
② Garen

- 3 Draai aan het handwiel om de naald in de gewenste startpositie te zetten. Begin met naaien aan de rechterkant van het garen.
- 4 Zorg ervoor dat het garen recht door de uitsparing aan de achterkant van de dubbeltransport met couching-voet gaat en zet vervolgens de persvoet omlaag.

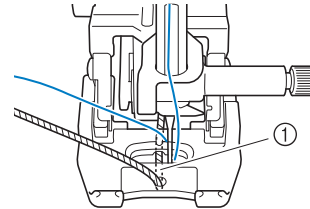

- ① Kanaal



Opmerking

- Trek voldoende garen uit de bol of streng, zodat het garen niet strak komt te staan.

- 5 Stel de naaisnelheid in op een middelmatige snelheid.

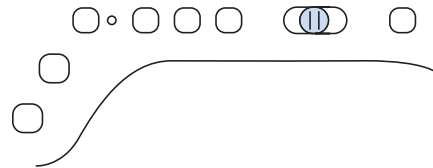

- 6 Druk op de “Start/Stop”-toets om te beginnen met naaien.

- * Terwijl u met beide handen voorzichtig de stof plat houdt, past u de naairichting aan.



Memo

- Het multifunctionele voetpedaal kan ook erg nuttig zijn bij het naaien van scherpe hoeken wanneer u het naaien van enkele steken hebt ingesteld. Zie “Het multifunctionele voetpedaal opgeven (optioneel verkrijgbaar)” in de Bedieningshandleiding (Naaïen) van de machine.
- Ook is de draaifunctie nuttig wanneer u met beide handen de stof draait.
- Met behulp van de geleidelijk projectie kunt u op een eenvoudige manier rechte lijnen naaien met de zigzag-couching steken.

Borduren

- Er zijn 75 ingebouwde borduurpatronen toegevoegd. Raadpleeg de Borduurontwerpen bedieningshandleiding voor meer informatie.

Toevoeging van borduurraam 272 mm x 272 mm

De machine is nu compatibel met borduurraam H 272 mm x B 272 mm (H 10-5/8 inch x B 10-5/8 inch).

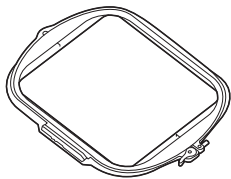

Raadpleeg "Stof in het borduurraam plaatsen (408 mm x 272 mm (ca. 16 inch x 10-5/8 inch))" in de Bedieningshandleiding (borduren) voor meer informatie over het plaatsen van stof in het borduurraam.

Couching borduurpatronen

Er zijn 40 couching borduurpatronen toegevoegd. Raadpleeg de Borduurontwerpen bedieningshandleiding voor meer informatie. U kunt couching borduurpatronen creëren met toevoeging van siergarens.

⚠ VOORZICHTIG

- We adviseren bij gebruik van siergaren garen van een gemiddelde dikte 4 te selecteren (MEDIUM ). Er wordt vaak verwezen naar garen van gemiddelde dikte als kamgarengewicht, 20 breisteken per 10 cm of 9-11 omslagen per inch. De diameter van het garen is ongeveer 2-3 mm (1/12-1/8 inch). Als het garen zeer dun of dik is, ongewoon (plat of harig) is gevormd of bestaat uit meer dan 2 garens, is de afwerking mogelijk niet optimaal of kan er letsel of schade ontstaan.



Opmerking

- Voordat u uw project gaat borduren, borduurt u een proeflapje op een restje van dezelfde stof die u gebruikt voor uw project.

■ Borduur-couching voorbereiden

- 1 Zet de machine uit.
Bevestig de borduureenheid.
- 2 Installeer een spoel waarop borduuronderdraad is gewonden.
- 3 Zet de machine aan.
- 4 Druk op .
- 5 Selecteer  en selecteer vervolgens het gewenste patroon uit de categorie. En drukt u vervolgens op .
- 6 Druk op  om alle toetsen en knoppen te vergrendelen en zet vervolgens de persvoethendel omhoog.
- 7 Bevestig borduur-couching-voet "Y".

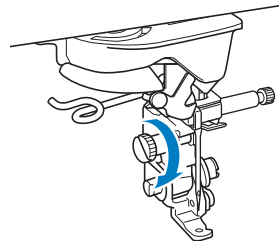

⚠ VOORZICHTIG

- Wanneer u de borduur-couching-voet "Y" wilt gebruiken, moet de machine in de borduurstand staan. Anders zal de naald de borduur-couching-voet raken, waardoor de naald kan breken en letsel kan veroorzaken.

- 8 Draai aan het handwiel en controleer of de naald zich in de linkerhelft van de opening in borduur-couching-voet "Y" bevindt.

Als de naald zich niet in de linkerhelft bevindt, gebruikt u een multifunctionele schroevendraaier om aan de schroef van borduur-couching-voet "Y" te draaien en de positie van de borduurvoet aan te passen. Draai de schroef naar u toe om de borduurvoet naar rechts te verplaatsen. Draai de schroef naar achteren om de borduurvoet naar links te verplaatsen. Nadat u de aanpassingen hebt uitgevoerd, draait u aan het handwiel om te controleren of de naald de persvoet niet raakt.

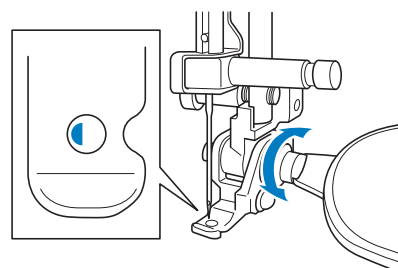

9 Bevestig de extra garenklos standaard aan de machine.

Zet het uitschuifbare gedeelte van de draadgeleider nog niet omhoog.

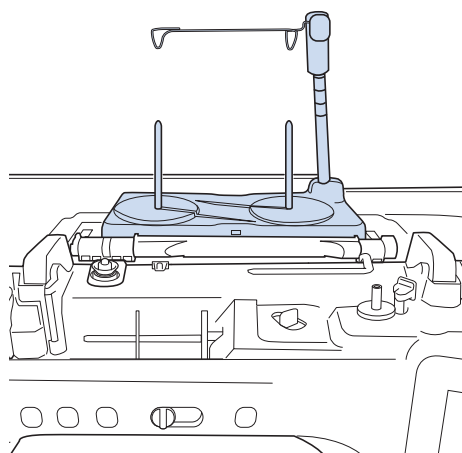

* Zie "Het monteren van de extra garenklosstandaard" in de Bedieningshandleiding (Naaien) van de machine.

10 Steek de garengelleider voor borduur-couching in de opening linksboven op de machine.

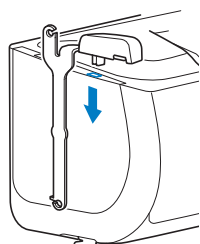

Opmerking

- Er zijn twee garengelleiders: een voor naai-couching en een voor borduur-couching. Controleer de vorm van het onderdeel en installeer de juiste geleider.

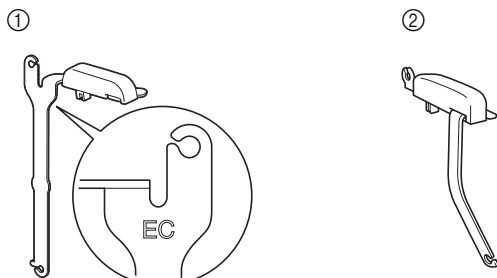

- ① Garengelleider voor borduur-couching
② Garengelleider voor naai-couching

11 Leid het garen door de uitschuifbare draadgeleider en de garengelleider (1) naar (2).

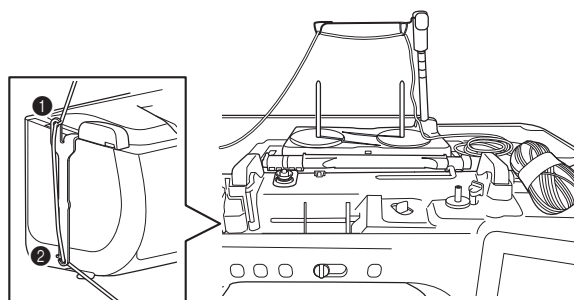

Opmerking

- Trek voldoende garen uit de bol, zodat het garen niet strak komt te staan.
- Zorg ervoor dat het siergaren tijdens het inrijgen niet verstrikt raakt.

12 Leid het garen door de geleider op borduur-couching-voet "Y".

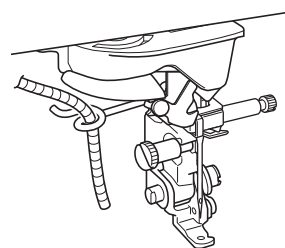

13 Rijg het garen door borduur-couching-voet "Y".

Leid het garen door de lus in de gareninrijger en leid vervolgens de inrijger van boven naar beneden door de opening in de borduur-couching-voet "Y". Trek het garen naar de voorkant van de machine.

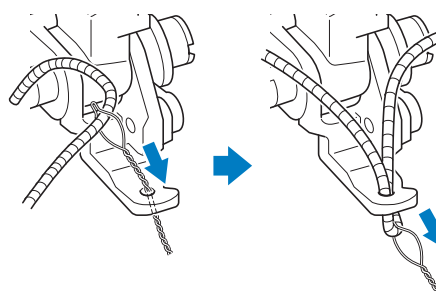

Memo

- Leg een vel papier onder de persvoet om de gareninrijger soepel door de opening in borduur-couching-voet "Y" te kunnen leiden.

14 Druk op  om alle toetsen en bedieningstoetsen te ontgrendelen.

15 Rijg de machine in met de bovendraad.



Opmerking

- Gebruik de extra garenklosstandaard niet voor bovendraad. Om te voorkomen dat de draad verstrikt raakt met het siergaren.



Memo

- Gebruik voor het beste resultaat een bovendraad in dezelfde kleur als het garen.

16 Druk tweemaal op de “Persvoettoets” om de persvoet omhoog te zetten en bevestig vervolgens het borduurraam aan de borduureenheid.

■ Een couching-patroon borduren

1 Druk op .

2 Zorg ervoor dat ongeveer 20 cm (8 inch) siergaren naar de voorkant van de machine is getrokken.

3 Houd het garen voor u in uw hand en druk op de “Start/Stop”-toets.

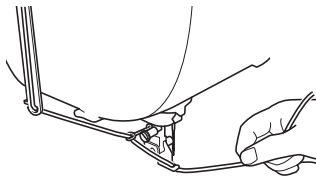

⚠ VOORZICHTIG

- Als u het siergaren omhoog trekt, kan het achter de naald blijven haken waardoor de naald breekt. Zorg ervoor dat het siergaren niet achter de naald kan blijven haken.



Opmerking

- Zorg ervoor dat er voldoende siergaren, bovendraad en onderdraad voorhanden is voordat u gaat borduren.
- Zorg ervoor dat het siergaren soepel door de geleiders gaat. Wikkel zoveel garen van de bol als nodig is, zodat het garen niet strak komt te staan.
- Controleer of er geen knopen in het siergaren zitten.

4 Nadat u verschillende steken hebt geborduurd, laat u het siergaren los.

→ Wanneer het borduren is voltooid, knipt de machine de draden automatisch af en stopt daarna.



Memo

- Het gebruik van garen met een hoge dichtheid kan de bovendraadspanning ontregelen. Als dit het geval is, kunt u dit verhelpen door op het instellingsscherm de “Borduurvoethoogte” met ongeveer 1 mm te verhogen.

5 Knip het siergaren af en laat hierbij ongeveer 20 cm (8 inch) over.

6 Maak een gaatje in de stof met een priem of stompe naald en trek met behulp van de garenrijger het overtollige siergaren naar de achterkant van de stof.

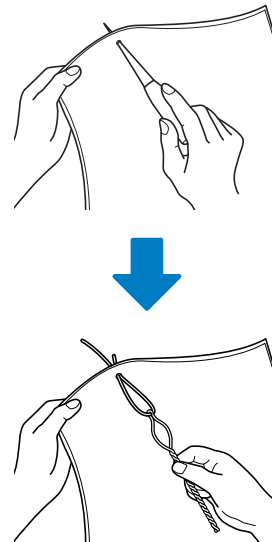

7 Knop het uiteinde van het siergaren zodat het er niet kan worden uitgetrokken en knip met een schaar overtollig siergaren af.

Quiltranden

Er zijn vijf quiltrandpatronen toegevoegd.

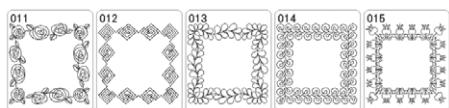

■ Quiltrandgegevens maken

- 1 **Markeer met een krijtje op de stof de binnenomtrek van de te borduren quiltrand. Meet de afmeting van de quiltrand.**

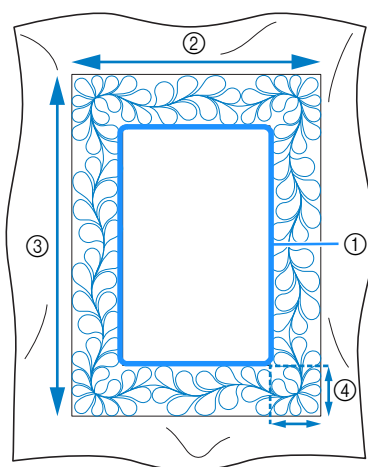

- 1 Binnenomtrek (voor positionering)
- 2 Breedte
- 3 Hoogte
- 4 Breedte van quiltrand



Memo

- Knip de stof met een extra van ongeveer 10 cm (4 inch), zodat de stof ruim genoeg is om tot de rand van het borduurraam te reiken.

- 2 **Druk op**  **.**

- 3 **Selecteer het patroon dat u wilt borduren en druk vervolgens op**  **.**

- 4 **Selecteer hoe u het patroon wilt verdelen. Selecteer in dit voorbeeld “Semi-automatische splitsing van quilt-tussenstrook”.**

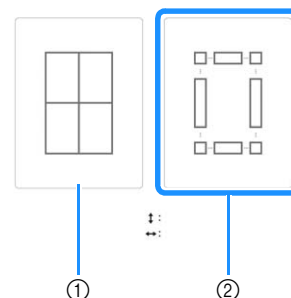

- 1 **Automatische splitsing van quilt-tussenstrook**
U kunt het patroon positioneren met behulp van de ingebouwde camera. U kunt een quiltrand van maximaal 760 mm x 500 mm (ca. 29-7/8 inch x 19-5/8 inch) creëren.
Zie “Quiltrandpatronen borduren” in de Bedieningshandleiding (borduren) voor meer informatie over de procedure.
Selecteer op het scherm dat wordt weergegeven nadat u op deze toets hebt gedrukt, het borduurraam dat u wilt gebruiken.
- 2 **Semi-automatische splitsing van quilt-tussenstrook**
Door de stof steeds opnieuw in het raam te plaatsen om te verbinden patronen te borduren, kunt u een quiltrand creëren van 3 m x 3 m (ca. 118 inch x 118 inch).
Positioneer het patroon met de hand.



Opmerking

- De uiteindelijke grootte van de quiltrand is afhankelijk van het type splitsing waarvoor u hebt gekozen. Controleer de lay-out van “Automatische splitsing van quilt-tussenstrook” en selecteer vervolgens “Semi-automatische splitsing van quilt-tussenstrook” als de lay-out niet naar wens is.

5 Geef de grootte van het te gebruiken borduurraam en de afmeting van de quiltrand op en druk op **Volgende**.

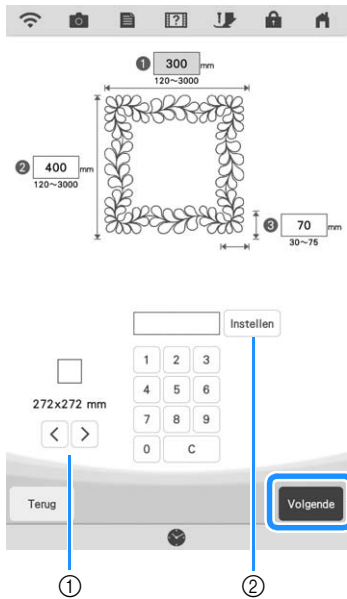

- ① Druk op **<** of **>** om de grootte van het borduurraam te selecteren.
- ② Geef de breedte ①, hoogte ② en quiltrandbreedte ③ op en druk op **Instellen**.

6 Selecteer het patroon en druk op **Geheugen** om het op te slaan.

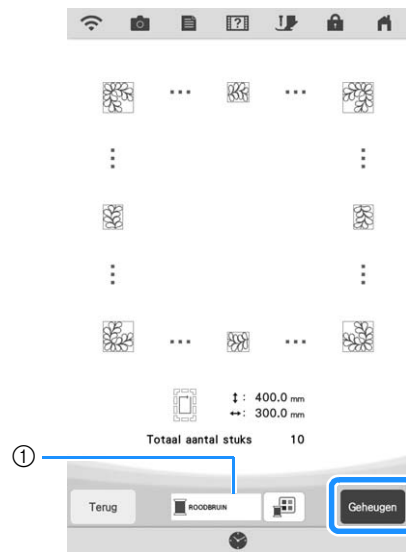

① U kunt de draadkleuren wijzigen.

Memo

- U kunt de randen van het patroon inkorten wanneer deze worden weergegeven.

7 Nadat het volgende bericht is weergegeven, drukt u op **OK**.



→ Een scherm verschijnt waarop u een patroon kunt selecteren uit het geheugen van de machine.

■ Een quiltrand borduren

1 Selecteer de opgeslagen gegevens uit het geheugen van de machine.



→ Er worden een miniatuurafbeelding van de gehele quiltrand en miniatuurafbeeldingen van de onderdelen in elk gedeelte weergegeven.

- 2** Aangezien we in dit voorbeeld de quiltrand borduren volgens de instructies op het scherm, selecteert u de miniatuurafbeelding voor de gehele quiltrand. En drukt u vervolgens op **Instellen**.

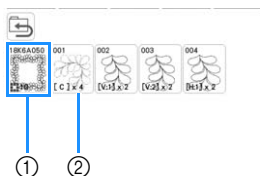

- ① Druk op deze toets om de quiltrand te borduren volgens de instructies op het scherm. Het getal in de linkeronderhoek geeft het totaal aantal segmenten voor de quiltrand aan.
- ② Als u wilt borduren door de patroongedeelten visueel uit te lijnen, drukt u op elk patroongedeelte dat moet worden geborduurd. U kunt zelf controleren waar en hoe vaak het onderdeel wordt geborduurd aan de hand van de code op een toets.

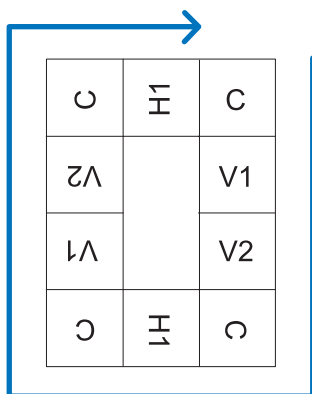

C: hoek (corner)

V1: het eerste onderdeel van de verticale kant

V2: het tweede onderdeel van de verticale kant

H1: het eerste onderdeel van de horizontale kant

- 3** Plaats de stof in het borduurraam met de rechterbovenhoek van de quiltrand binnen het borduurgebied en bevestig vervolgens het borduurraam.

- 4** Lijn de positie van het onderdeel in de rechterbovenhoek uit.

Hebt u  geselecteerd, gaat de naald naar de binnenhoek. Gebruik de toetsen voor verplaatsing van het patroon om de binnenhoek rechtsboven van de eerder op de stof getekende referentielijnen uit te lijnen met de binnenhoek van het onderdeel dat de projector projecteert.

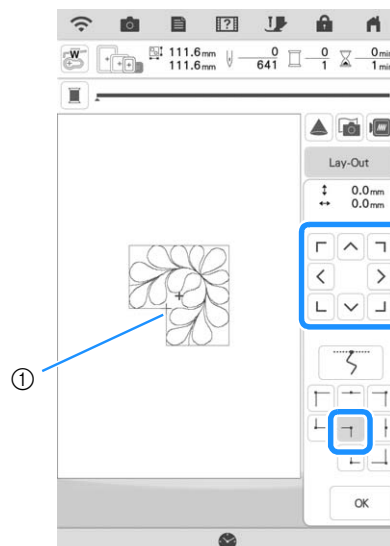

- ① Binnenhoek

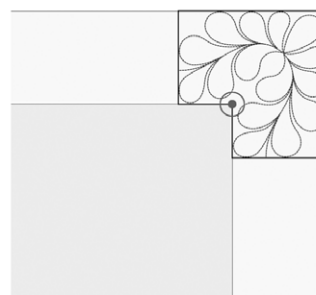

Opmerking

- U kunt op het instellingscherm de naaldpositie corrigeren die de projector projecteert. Zie "Naald kalibreren met de ingebouwde camera" in de Bedieningshandleiding (Naaien) van de machine voor de procedure.

Memo

- Draai indien nodig het patroon om het uit te lijnen tussen de getekende referentielijnen.

- 5** Druk op **OK** om het borduurscherm te openen.

- 6** Druk op de "Start/Stop"-toets om het eerste onderdeel te borduren.

7 Wanneer het borduren is voltooid en het onderstaande bericht wordt weergegeven, drukt u op .



→ Het volgende te borduren onderdeel wordt weergegeven.

8 Positioneer elk onderdeel en borduur het volgens de instructies op het scherm.

Indien nodig, wordt u gevraagd het beginpunt uit te lijnen, het ontwerp te draaien en de quilt opnieuw in het borduurraam te plaatsen.

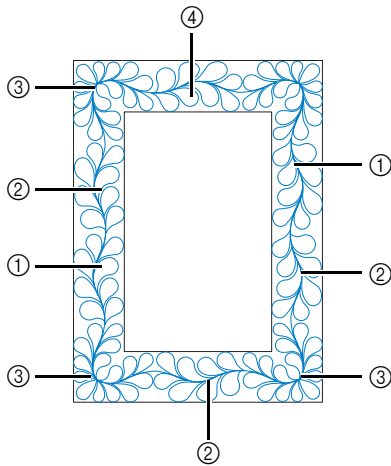

1 Wanneer u het randonderdeel borduurt
Gebruik de toetsen voor verplaatsing van het patroon om het door de projector geprojecteerde beginpunt uit te lijnen met het eindpunt van het vorige patroon en druk vervolgens op .

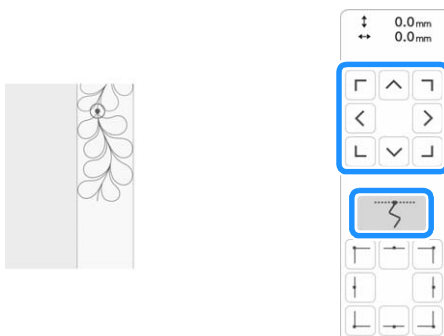

Opmerking

- Voor een precieze positionering van het beginpunt draait u het handwiel naar u toe om de naaldpositie te controleren. Nadat u de naaldstand hebt gecontroleerd, moet u met de omhoog/omlaagtoets voor de naald de naald terugzetten in de hoogste stand.

Draai het patroon om de hoek uit te lijnen met de referentielijn en druk vervolgens op .

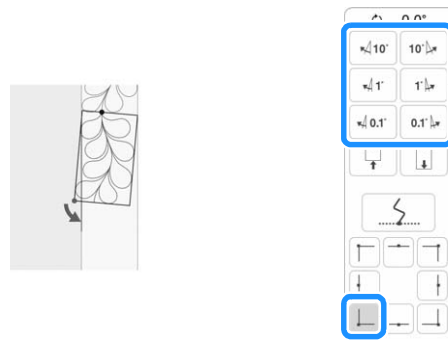

2 Wanneer u het randonderdeel borduurt vlak voor een hoek
Gebruik de toetsen voor verplaatsing van het patroon om het door de projector geprojecteerde beginpunt uit te lijnen met het eindpunt van het vorige patroon en druk vervolgens op . Lijn dan het punt linksonder (binnenhoek van het volgende te borduren patroon) uit met de linkeronderhoek van de referentielijnen. Als het patroon niet de goede hoek maakt, draait u het. Als de lengte van het patroon niet overeenkomt, vergroot of verkleint u het patroon zodat de punt linksonder zich in de linkeronderhoek van de referentielijnen bevindt.

Nadat u de aanpassingen hebt uitgevoerd, drukt u op .

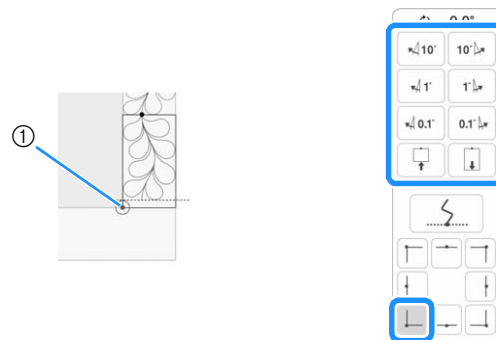

1 Binnenhoek van het volgende te borduren patroon

③ Wanneer u het hoekonderdeel borduurt

Draai de stof 90 graden tegen de klok in, plaats de stof opnieuw in het borduurraam en bevestig het borduurraam vervolgens aan de machine.

Gebruik de toetsen voor verplaatsing van het patroon om het door de projector geprojecteerde beginpunt uit te lijnen met het eindpunt van het vorige patroon en druk vervolgens op .

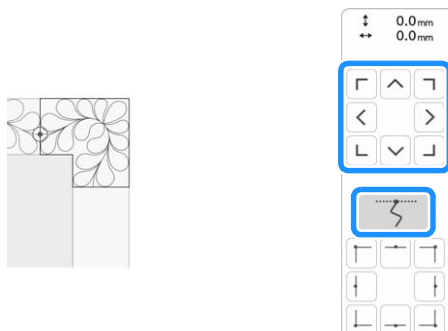

Lijn dan de binnenhoek van het patroon uit met de hoek van de referentielijnen.

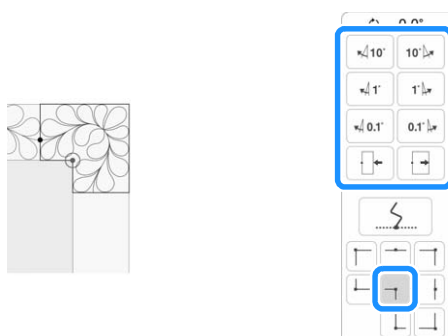

④ Wanneer u het laatste rondonderdeel borduurt

Gebruik de toetsen voor verplaatsing van het patroon om het door de projector geprojecteerde beginpunt uit te lijnen met het

eindpunt van het vorige patroon en druk vervolgens op .

Lijn dan het eindpunt van het onderdeel uit met het beginpunt van het eerste onderdeel. Als het patroon niet de goede hoek maakt, draait u het. Als de lengte van het patroon niet overeenkomt, vergroot of verkleint u het patroon.

Nadat u de aanpassingen hebt uitgevoerd, drukt u op .

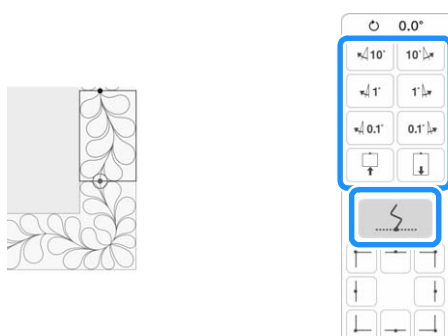

Meerdere tekens selecteren bij de bewerking van een regel tekst

Wanneer u tekst opnieuw bewerkt, kunt u meerdere tekens individueel selecteren.

- 1 Druk op om het bewerkingsscherm weer te geven en druk vervolgens op .

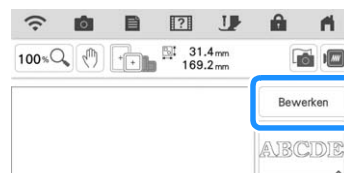

Zie "FUNCTIES VAN DE TOETSEN" in de Bedieningshandleiding (borduren) van de machine voor meer informatie over het weergeven van het bewerkingsscherm.

- 2 Druk op een van de onderstaande toetsen.



- 3 Druk op .

- 4 Druk op de te selecteren letterpatronen. Als u de selectie wilt annuleren, drukt u opnieuw op het letterpatroon.



- 5 Breng de gewenste wijzigingen aan en druk op .

Favoriete kleurthema's registreren met de functie Kleurvariaties

U kunt van de kleurthema's die u hebt gemaakt met de functie Kleurvariaties, uw favoriete kleurthema registreren als een favoriet. Dit is handig ter vergelijking van de onderlinge kleurthema's

1 Druk op in de rechterbovenhoek van de miniatuurafbeelding om het kleurthema te registreren als een favoriet.

- * Als u een favoriet kleurthema wilt verwijderen, drukt u opnieuw op .

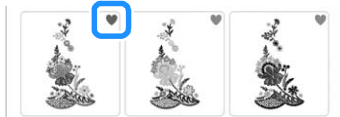

Memo

- U kunt maximaal negen kleurthema's registreren als favoriet.

2 Druk op Favorieten om het scherm met favoriete kleurthema's weer te geven.

3 Selecteer het gewenste kleurthema.

- * Druk op  om het kleurthema te verwijderen.

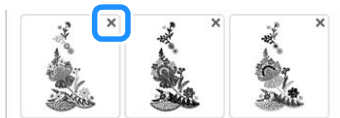

4 Druk op om andere kleurthema's weer te geven die zijn geregistreerd als favoriet.

- * Druk op  om terug te keren naar het scherm met favorieten.



Persvoet automatisch omlaag brengen bij borduren

Wanneer "Borduurvoet Automatisch omlaag" op het instellingenscherf van de machine is ingesteld op "ON", wordt door op de "Start/Stop"-toets te drukken wanneer de persvoet omhoog staat, de persvoet automatisch omlaag gebracht voordat u begint te borduren.





Mijn Design Center

Extra patronen

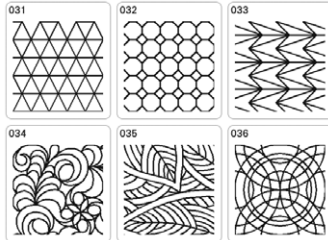
Er zijn zes decoratieve vulpatronen toegevoegd.



Borduurraam weergaven

Er zijn meer borduurraamgebieden toegevoegd (die worden weergegeven wanneer u op  en vervolgens op  hebt gedrukt).

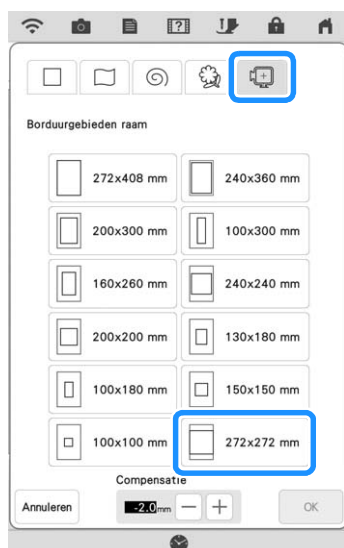

U kunt een offset opgeven voor de stempels in het borduurraam. Geef een grootte op voor de stempels in het borduurraam die overeenkomt met de breedte van het motiefpatroon.



Gebiedsinstellingen voor decoratieve vulpatronen

Door de hoeveelheid overlappings te veranderen dat het decoratieve vulpatroon moet worden geborduurd, kunnen de lijnen dikker of dunner worden uitgevoerd.

1 Druk op  .

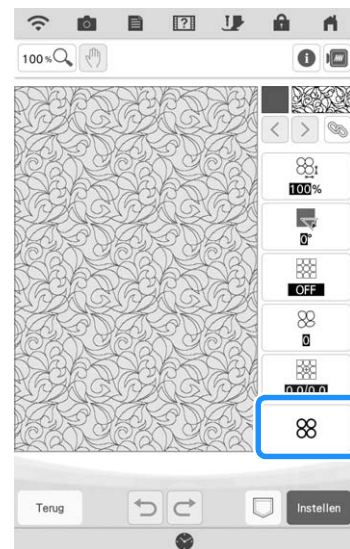

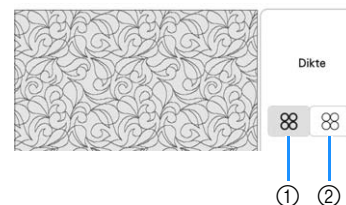

2 Druk op  of  .



- ① Decoratieve vulling
- ② Decoratieve vulling (lichte variant)

Aanvullende methoden om gebieden te selecteren.

Er zijn meer methoden toegevoegd om een gebied te selecteren binnen het weergegeven ontwerp (zodra u op  drukt).

	Selectie uit de vrije hand	Selecteert alle objecten binnen de gebogen, getekende lijn.
	Automatische selectie	Selecteert het aangeraakte patroon. Hiermee kunt u alleen een enkele lijn of alleen de buitenomtrek van een donut-vorm selecteren.
	Alles selecteren	Selecteert alle patronen.

Overige functies

Instructievideo's

Er zijn vier aanvullende instructievideo's beschikbaar. Zie "Instructievideo afspelen" in de Bedieningshandleiding (Naaien) van de machine.

Controle-app

Als u de controle-app hebt geïnstalleerd op uw slimme apparaat en de machine en het slimme apparaat hebt verbonden met hetzelfde draadloze netwerk, kunt u het functioneren van uw machine controleren. Daarnaast kunt u een melding ontvangen wanneer de machine stopt.

1 Verbind de machine met uw draadloze netwerk.

- * Zie "Draadloze netwerkinstellingen opgeven" in de Bedieningshandleiding (Naaien) van de machine.

2 Druk op op het instellingenscherf.

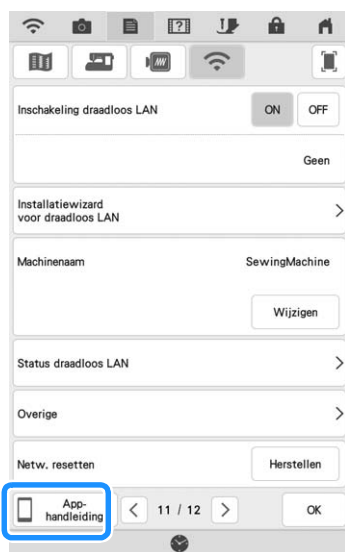

3 Leg met een leesapp voor QR-codes op uw slimme apparaat de juiste QR-code (Android™ of iOS) vast en ga naar de Google Play™ of App Store.

- * Android en Google Play zijn handelsmerken van Google LLC.
- * App Store is een dienstmerk van Apple Inc.
- * Brother-producten, bijbehorende documenten en ander materiaal zijn handelsmerken of gedeponeerde handelsmerken van die respectieve bedrijven.

4 Installeer "My Stitch Monitor" om het borduren te controleren.



My Stitch Monitor



Opmerking

- De instructievideo voor deze functie biedt aanwijzingen voor het gebruik. Zie "Instructievideo afspelen" in de Bedieningshandleiding (Naaien) van de machine. De specificaties in de video kunnen in details afwijken van de specificaties van het eigenlijke product.

Ga naar <http://s.brother/cpdab/> voor productondersteuning en antwoorden op veelgestelde vragen (FAQs).