

Käyttöohje

Ompelukone

Product Code (Tuotekoodi): 888-X01/X11/X21

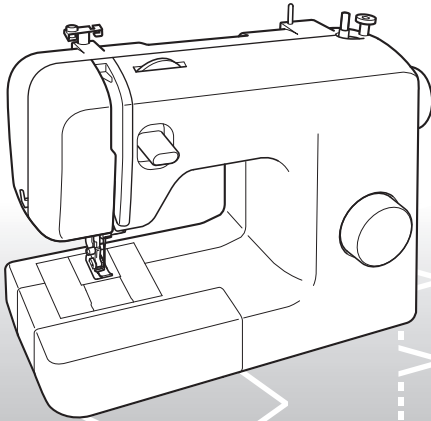

Muista lukea tämä pikaopas ennen koneen käyttöä.
Suosittelemme tämän pikaoppaan säilyttämistä koneen läheisyydessä
myöhempää käyttöä varten.

TÄRKEITÄ TURVAOHJEITA

Lue nämä turvallisuusohjeet ennen kuin alat käyttää ompelukonetta.

! VAARA –

Sähköiskuvaaran välttämiseksi:

1 Irrota ompelukoneen pistotulppa pistorasiasta aina välittömästi käytön jälkeen, ennen puhdistusta, ennen tässä ohjekirjassa neuvottujen säätöjen tekemistä tai jos jätät ompelukoneen ilman valvontaa.

! VAROITUS –

Palovammojen, tulipalon, sähköiskujen ja loukkaantumisen välttämiseksi:

2 Irrota pistoke pistorasiasta aina ennen kuin teet jotain tässä ohjekirjassa mainittuja säätöjä:

- Katkaise koneesta virta kääntämällä virtakytkin symbolin "O" kohdalle ja irrota sen jälkeen pistoke pistorasiasta. Älä vedä johdosta.
- Kytke kone suoraan seinäpistorasiaan. Älä käytä jatkojohtoja.
- Irrota ompelukone aina seinäpistorasiasta sähkökatkosten ajaksi.

3 Älä käytä konetta, jos sen liitäntäjohto tai pistoke on vahingoittunut, jos kone ei toimi kunnolla tai jos se on pudonnut, vahingoittunut tai kastunut. Vie kone lähimmälle valtuutetulle jälleenmyyjälle tai huoltoliikkeeseen tarkistusta, korjausta sekä sähköistä tai mekaanista säätöä varten.

- Lopeta koneen käyttö ja irrota pistoke välittömästi pistorasiasta, jos huomaat koneen käytön tai varastoinnin aikana jotain epätavallista, kuten hajua, kuumenemistä tai värin- tai muodonmuutosta.

- Siirrä konetta aina kahvan avulla. Jos konetta nostetaan mistä tahansa muusta koneen osasta, kone voi vahingoittua tai pudota, mikä voi aiheuttaa tapaturman.
- Kun nostat konetta, älä tee äkillisiä tai varomattomia liikkeitä. Muutoin voit loukata polvesi tai selkäsi.

4 Pidä työpöytä aina siistinä:

- Älä koskaan käytä konetta, jos jokin sen tuuletusaukoista on tukossa. Pidä koneen ja jalkasäätimen tuuletusaukot puhtaina huolehtimalla, ettei niihin pääse kertymään nukkaa, pölyä tai kangaspaloja.
- Älä säilytä jalkasäätimen päällä mitään esineitä.
- Älä käytä jatkojohtoja. Kytke kone suoraan seinäpistorasiaan.
- Älä koskaan pudota tai työnnä mitään esineitä mihinkään koneen aukkoihin.
- Älä käytä konetta tiloissa, joissa käytetään aerosoleja (suihkeita) tai lisähappea.
- Älä käytä konetta lämmönlähteiden, esim. uunin tai silitysraudan lähellä. Muuten kone, verkkojohto tai ommeltava kangas voi syttyä tuleen aiheuttaen tulipalon tai sähköiskun.
- Älä aseta tätä konetta epävakaalle alustalle, kuten epätasaiselle tai vinolle pöydälle. Kone saattaa pudota ja aiheuttaa tapaturman.

5 Ole erityisen huolellinen ommellessasi:

- Pidä katse aina neulassa ompelun aikana. Älä käytä taipuneita tai vioittuneita neuloja.
- Älä työnnä sormia koneen mihinkään liikkuviin osiin. Varo erityisesti koneen neulaa.
- Älä kytke koneen virtaa päälle, kun painat jalkasäädintä. Kone saattaa käynnistyä odottamatta ja aiheuttaa tapaturman tai vaurioita koneelle.
- Katkaise koneesta virta kääntämällä virtakytkin symbolin "O" kohdalle, kun teet säätöjä neula-alueella.

- Älä käytä vahingoittunutta tai vääranäntyyppistä pistolevyä, sillä se voi katkaista neulan.
- Älä vedä tai työnnä kangasta ompelun aikana, ja muista noudattaa tarkasti ohjeita ommellessasi vapaavarrella, sillä muuten neula voi vääntyä ja katketa.

6 Tämä kone ei ole lelu:

- Noudata erityistä varovaisuutta, jos annat lasten käyttää konetta tai käytät sitä lasten läheisyydessä.
- Muovipussi, jossa tämä kone toimitettiin, on säilytettävä lasten ulottumattomissa tai hävitettävä. Älä anna lasten leikkiä muovipussilla: tukehtumisvaara.
- Älä käytä konetta ulkotiloissa.

7 Koneen käyttöiän pidentäminen:

- Älä säilytä konetta suorassa auringonvalossa tai kosteissa tiloissa. Älä käytä tai säilytä konetta lämmittimien, silitysraudan, halogeenilamppujen tai muiden lämmönlähteiden läheisyydessä.
- Puhdista ompelukoneen pinta neutraalilla saippualla tai pesuaineella. Älä koskaan käytä bentseeniä, tinneriä tai hankausaineita, sillä ne voivat vaurioittaa pintaa ja konetta.
- Katso aina käyttöohjeesta oikeat asennusohjeet, kun vaihdat tai asennat tarvikkeita, paininjalan, neulan tai muita osia.

8 Korjaukset ja säädöt:

- Jos valoyksikkö on vioittunut, se pitää vaihdattaa valtuutetulla jälleenmyyjällä.
- Jos koneessa ilmenee toimintahäiriö tai se vaatii säätöä, käy ensin läpi käyttöohjeen takaosassa oleva vianetsintätaulukko säätöjen tekemistä tai ongelman selvittämistä varten. Jos ongelma ei poistu, ota yhteys paikalliseen valtuutettuun Brother-jälleenmyyjään.

Käytä tätä konetta ainoastaan tässä ohjekirjassa kuvattuihin tarkoituksiin.

Käytä valmistajan tässä ohjekirjassa suosittelemia lisävarusteita.

Tämän käyttöohjeen sisältöä ja teknisiä tietoja voidaan muuttaa ilman ennakoilmoitusta.

Jos haluat lisätietoja laitteesta, käy verkkosivuillamme osoitteessa www.brother.com

SÄILYTÄ NÄMÄ OHJEET

Tämä kone on tarkoitettu kotikäyttöön.

MUILLE KUIN CENELEC-MAIDEN KÄYTTÄJILLE

Tätä laitetta ei ole tarkoitettu fyysisesti tai henkisesti vajaakykyisten, aistivammaisten tai kokemattomien henkilöiden (lapset mukaan lukien) käyttöön ilman heidän turvallisuudestaan vastaavan henkilön valvontaa tai ilman tämän antamaa opastusta laitteen käyttöön. Lapsia on valvottava, jotta he eivät leiki laitteella.

KÄYTTÄJILLE CENELEC-MAISSA

Yli 8-vuotiaat lapset, fyysisesti tai henkisesti vajaakykyiset, aistivammaiset tai kokemattomat henkilöt saavat käyttää tätä laitetta vain, jos heitä valvotaan tai heille on annettu ohjeet laitteen turvalliseen käyttöön ja he ymmärtävät käyttöön liittyvät vaarat. Lapset eivät saa leikkiä laitteella. Lapset eivät saa suorittaa puhdistusta tai käyttäjälle sallittuja huoltotoimenpiteitä ilman valvontaa.

AINOASTAAN ISOSSA-BRITANNIASSA, IRLANNISSA, MALTALLA JA KYPROKSELLA ASUVILLE KÄYTTÄJILLE

TÄRKEÄÄ

- Käytä pistotulpan sulakkeita vaihtaessasi ASTA:n hyväksymää, BS 1362:n mukaista sulaketta, jossa on

 -merkki ja pistotulpassa mainittu käyttöteho.

- Aseta aina sulakkeen kansi paikalleen. Älä koskaan käytä pistotulppia, joiden sulakkeen suojus ei ole paikoillaan.
- Jos tämän laitteen pistoke ei sovi käytettävissä olevaan seinäpistorasiaan, saat oikeantyyppisen verkkojohdon ottamalla yhteyden valtuutettuun jälleenmyyjään.

SISÄLLYSLUETTELO

TÄRKEITÄ TURVAOHJEITA 1

1. OMPELUKONEESEEN TUTUSTUMINEN 4

TARVIKKEET 4

Valinnaiset tarvikkeet 4

PÄÄOSAT 5

Aputaso 5

OMPELUKONEEN KÄYTTÖ 6

Pistokkeet 6

Virran ja ompeluvalon kytkin 7

Jalkasäädin 7

Neulan tarkistaminen 7

Neulan vaihtaminen 7

Paininjaljan vaihtaminen 8

SÄÄTIMET 9

Ommelvalitsin 9

Kuviot ja ommelten nimet 9

Taaksempelun vipu 10

LANGAN PUJOTTAMINEN

KONEESEEN 11

Alalangan puolaus 11

Alalangan langoitus 13

Alalangan langoitus (puolan pika-asetuksella varustetut mallit) 14

Yläalangan langoitus 15

Langan pujottimen käyttö (langan pujottimella varustetut mallit) 17

Alalangan nostaminen 18

KANKAIDEN, LANKOJEN JA NEULOJEN

YHDISTELMÄT 20

2. OMPELUN PERUSTEET 21

Lue tämä, ennen kuin käytät ompelukonetta 21

Ompelun aloittaminen 21

Koeompelu 22

Ompelusuunnan vaihtaminen 22

Paksujen kankaiden ompelu 22

Ohuiden kankaiden ompelu 23

Joustavien kankaiden ompelu 23

Putkimaisten kappaleiden ompelu 23

Ompelu kaksoisneulalla (lisävaruste) 23

Langan kireys 25

3. KONEEN OMPELEET 26

Suorat ompeleet 26

Siksakompelu 26

Piilo-ommel 27

Simpukankuoriommel 28

Jousto-ommel 28

Kaksitoimiommel 29

Koristeompelu 29

4. NAPINLÄPIEN JA NAPPIEN OMPELU 30

Napinläven ompelu 30

Napinläpien säätäminen 31

Nappien ompelu 32

5. LISÄVARUSTEET JA KÄYTTÖSOVELLUKSET 33

Vetoketjun ompelu 33

Poimuttaminen 34

Parsinta 34

Applikointi 35

LISÄTARVIKKEET

(OSTETTAVA ERIKSEEN) 36

Piilo-ommeljalan käyttö 36

6. LIITE 37

HUOLTO 37

Öljyämistä koskevia rajoituksia 37

Koneen säilytystä koskevia varoituksia 37

Puhdistaminen 37

VIANETSINTÄ 39

HAKEMISTO 42

1 ▶ OMPELUKONEESEEN TUTUSTUMINEN

1

TARVIKKEET

Nämä tarvikkeet on suunniteltu helpottamaan useimpien ompelutehtävien suorittamista.

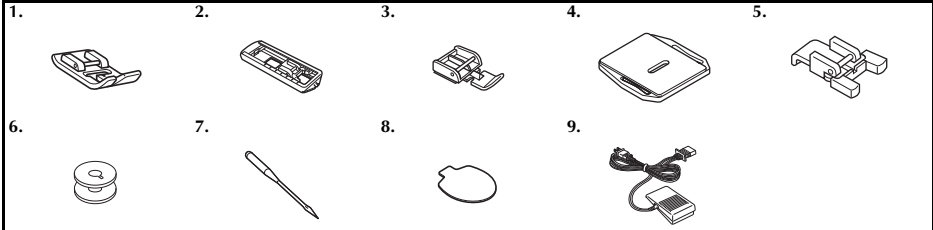

Nro	Osan nimi	Tuotekoodi	
		Amerikat	Muualla
1	Siksakpääinjalka "J" (koneessa)	XC4901-121	
2	Napinläpöinjalka "A"	X59369-321	
3	Vetoketjujalka "I"	XE9369-001	
4	Syöttäjän peitelevy	XC6063-021	
5	Napinompelujalka "M"	XE2137-001	

Nro	Osan nimi	Tuotekoodi	
		Amerikat	Muualla
6	Puola (yksi koneessa)	SA156	SFB: XA5539-151
7	Neulapakkaus (90/14-neula)	Kolmen pakkaus: XE5328-001 Kahden pakkaus: XE7064-001	
8	Soikea ruuviaivain	XE5241-001	
9	Jalkasäädin	Katso sivu 5.	



Vinkki

- Mukana toimitetut tarvikkeet vaihtelevat koneen mallin mukaan.

Valinnaiset tarvikkeet

Seuraavat osat ovat saatavana erikseen ostettavina lisätarvikkeina. Mallista riippuen seuraavat tarvikkeet saattavat kuulua koneen toimitukseen.

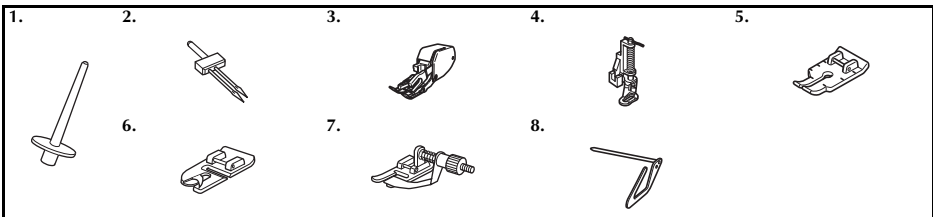

Nro	Osan nimi	Tuotekoodi	
		Amerikat	Muualla
1	Lisälankatappi	XE2241-001	
2	Kaksoisneula (2,0/75-neula)	X57521-021	
3	Yläsyöttäjä	SA107	F034N: XC2165-002
4	Vanutikkausjalka	SA129	F005N: XC1948-052

Nro	Osan nimi	Tuotekoodi	
		Amerikat	Muualla
5	Tilkkutyöjalka	SA125	F001N: XC1944-052
6	Kapea pääarmäysjalka	SA127	F003N: XC1945-052
7	Piilo-ommeljalka	SA134	F018N: XC1976-052
8	Tikkausohjain	SA132	F016N: XC2215-052

PÄÄOSAT

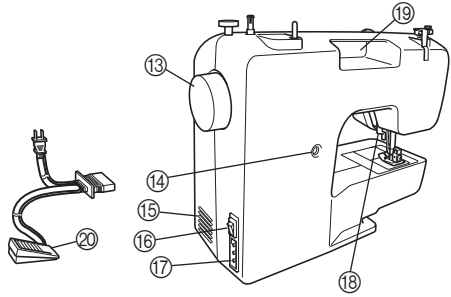
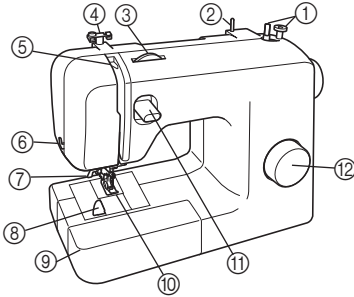

- ① **Puolauslaite (Sivu 11)**
Kiertää puolalle langan, jota käytetään alalankana.
- ② **Lankatappi (Sivu 11 ja 15)**
Lankarullaa pidetään tässä.
- ③ **Ylälangan kireyden valitsin (Sivu 25)**
Tällä säädetään ylälangan kireyttä.
- ④ **Langanohjain (Sivu 11 ja 15)**
Tätä käytetään langan puolaamiseen ja pujottamiseen koneeseen.
- ⑤ **Langannostaja (Sivu 16)**
- ⑥ **Langankatkaisija (Sivu 22)**
Langat katkaistaan viemällä ne langankatkaisijan läpi.
- ⑦ **Langanpujotin (Sivu 17)**
(Toiminto on vain tietyissä malleissa.)
- ⑧ **Puolan pika-asetus (Sivu 14 ja 19)**
(Toiminto on vain tietyissä malleissa.)
- ⑨ **Aputaso, jossa tarvikelokero (Sivu 5)**
- ⑩ **Paininjalka (Sivu 8)**
- ⑪ **Taaksempelun vipu (Sivu 10)**
Paina tätä vipua, kun haluat ommella taaksepäin.
- ⑫ **Ommelvalitsin (Sivu 9)**
Valitse haluamasi ommel kääntämällä valitsinta jompaankumpaan suuntaan.
- ⑬ **Käsiyöry**
Tällä nostetaan ja lasketaan neula käsin.
- ⑭ **Näpinläven hienosäätöruuvi (Sivu 31)**
- ⑮ **Tuuletusaukko**
Älä peitä tuuletusaukkoa, kun kone on käytössä.
- ⑯ **Virran ja ompeluvalon kytkin (Sivu 7)**
Tällä kytketään ja katkaistaan koneen virta sekä syytetään ja sammutetaan ompeluvalo.
- ⑰ **Jalkasäätimen liitäntä / virtaliitäntä (Sivu 6)**
Kytke jalkasäätimen toinen pistoke tähän ja toinen seinäpistorasiaan.
- ⑱ **Paininjalan nostovipu (Sivu 15)**
Tällä nostetaan ja lasketaan paininjalka.

- ⑲ **Kahva**
Kun kuljetat konetta, kannata sitä kahvasta.
- ⑳ **Jalkasäädin (Sivu 7)**
Tällä säädetään ompelunopeutta sekä aloitetaan ja lopetetaan ompelu.

Jalkasäädin:

Malli KD-1902 vaihtovirran 110-120 V alueella
KD-1902 vaihtovirran 110-127 V alueella
(vain Brasiliassa)

Malli KD-2902 vaihtovirran 220-240 V alueella
Jalkasäätimen tuotekoodi vaihtelee maan/alueen mukaan. Ota yhteys jälleenmyyjään tai lähimpään valtuutettuun huoltoliikkeeseen.

Aputaso

Tarvikkeita voi säilyttää vapaavarren sisällä olevassa tilassa.

- ① **Vedä aputasoa vasemmalle irrottaaksesi sen, jolloin aputason sisällä oleva tila on auki.**

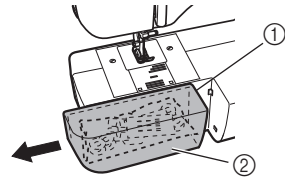

- ① Aputaso
- ② Säilytystila

OMPELUKONEEN KÄYTTÖ

1

! VAROITUS

- Käytä koneen virtalähteenä vain tavallista kotitaloussähköä. Muiden virtalähteiden käyttö voi aiheuttaa tulipalon tai sähköiskun tai vaurioittaa konetta.
- Varmista, että verkkojohdon pistotulpat on kytketty kunnolla seinäpistorasiaan ja koneen virtaliitintään.
- Älä kytke verkkojohdon pistotulppaa huonokuntoiseen seinäpistorasiaan.
- Katkaise koneen virta ja irrota pistoke seuraavissa tapauksissa:
 - kun poistut koneen luota
 - kun lopetat koneen käytön
 - sähkökatkon sattuessa käytön aikana
 - kun kone ei toimi oikein huonon kytkennän tms. takia
 - ukonilmalla.

! MUISTUTUS

- Käytä ainoastaan tämän koneen mukana toimitettua verkkojohtoa.
- Älä käytä jatkojohtoja tai monipistokkeisia jakorasioita, joihin on liitetty useita sähkölaitteita. Seurauksena saattaa olla tulipaloriski tai sähköiskun vaara.
- Älä koske pistotulppaan märin käsin. Sähköiskuvaara.
- Katkaise koneesta virta aina ensin virtakytkimestä ja irrota pistotulppa vasta sen jälkeen pistorasiasta. Ota aina kiinni pistotulpasta, älä johdosta. Jos vedät johdosta, se voi vaurioitua tai aiheuttaa tulipalon tai sähköiskun.
- Huolehdi siitä, ettei verkkojohtoa katkaista, vahingoiteta, muuteta, taivuteta voimakkaasti, vedetä, kierretä tai niputeta. Älä aseta painavia esineitä verkkojohdon päälle. Älä aseta verkkojohtoa kuumien kohteiden läheisyyteen. Seurauksena voi olla johdon vaurioituminen, tulipalo tai sähköisku. Jos verkkojohto tai pistotulppa on vaurioitunut, vie kone korjattavaksi valtuutetulle jälleenmyyjälle ennen kuin jatkat koneen käyttöä.
- Irrota pistotulppa pistorasiasta, jos et aio käyttää konetta pitkään aikaan. Seurauksena voi muuten olla tulipalo.

Pistokkeet

1 Liitä jalkasäätimen pistoke koneeseen.

2 Liitä virtapistoke seinäpistorasiaan.

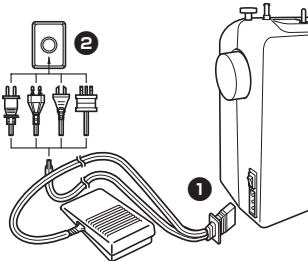

☀️ Vinkki

- Tässä laitteessa on polaroitu pistotulppa (toinen liitintappi on leveämpi kuin toinen). Sähköiskuvaaran välttämiseksi tämä pistotulppa sopii polarisoituun seinäpistorasiaan vain yhdellä tavalla. Jos pistotulppa ei tunnu sopivan kunnolla seinäpistorasiaan, käännä pistotulppa toisin päin. Ellei se vieläkään sovi, asennuta oikea seinäpistorasia ammattitaitoisella sähköasentajalla. Älä muokkaa pistotulppaa millään tavoin.

Virran ja ompeluvalon kytkin

Tällä kytketään ja katkaistaan koneen virta sekä syytetään ja sammutetaan ompeluvalo.

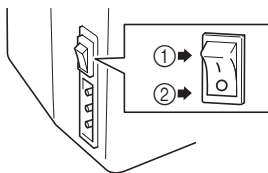

- ① Päälle (I-merkkiä kohden)
- ② Pois (O-merkkiä kohden)

! MUISTUTUS

- Älä kytke koneen virtaa päälle, kun painat jalkasäädintä. Kone saattaa käynnistyä odottamatta ja aiheuttaa tapaturman tai vaurioita koneelle.

Jalkasäädin

Kun painat jalkasäädintä kevyesti, kone toimii hitaalla nopeudella. Kun painat voimakkaammin, koneen nopeus kasvaa. Kun nostat jalan jalkasäätimeltä, kone pysähtyy.

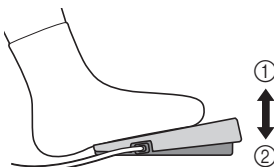

- ① Hidas
- ② Nopea

Varmista, ettei jalkasäätimen päälle aseteta mitään, kun konetta ei käytetä.

! MUISTUTUS

- Älä päästä kankaanpalasia tai pölyä kertymään jalkasäätimen päälle. Seurauksena saattaa olla tulipalo tai sähköisku.

Neulan tarkistaminen

Ompeluneulan on oltava aina suora ja terävä, jotta ompelu onnistuu.



■ Neulan tarkistaminen

Aseta neula tasaiselle pinnalle sen litteä puoli alaspäin. Tarkista neula sivuilta ja päältäpäin. Heitä taipuneet neulat pois ja hävitä ne turvallisesti.

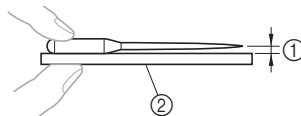

- ① Tasainen väli
- ② Tasainen alusta (esim. puolakotelon kansi tai lasipinta)

Neulan vaihtaminen

! MUISTUTUS

- Katkaise koneen virta aina ennen neulan vaihtamista. Saatat muutoin loukata itsesi, jos jalkasäädintä painetaan vahingossa ja kone alkaa ommella.
- Käytä vain kotikäyttöön tarkoitettuja ompeluneuloja. Muut neulat saattavat taipua tai katketa ja aiheuttaa loukkaantumisen.
- Älä koskaan ompele taipuneella neulalla. Taipuneet neulat katkeavat helposti ja voivat aiheuttaa loukkaantumisen.

- 1 Katkaise koneen virta.
- 2 Nosta neula kiertämällä käsipyörää itseäsi kohti (vastapäivään) siten, että pyörässä oleva merkki osoittaa ylöspäin.
- 3 Laske paininjalan nostovipu.

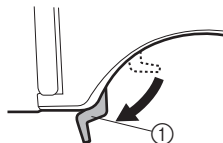

- ① Paininjalan nostovipu

! MUISTUTUS

- Aseta paininjalan alle kangas- tai paperipala ennen neulan vaihtamista, ettei neula pääse putoamaan pistolevyn reiän läpi.

- 4** Pidä neulasta kiinni vasemmalla kädellä ja irrota neula kääntämällä neulan kiinnitysruuvia soikealla ruuviavaimella vastapäivään.

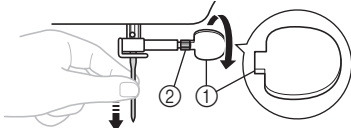

- ① Käytä soikeaa ruuviavainta.
- ② Neulan kiinnitysruuvi

- Älä löysää tai kiristä neulan kiinnitysruuvia liian voimakkaasti, sillä jotkin koneen osat saattavat vaurioitua.

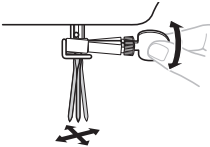

- 5** Työnnä neula paikalleen sen litteän puolen osoittaessa taaksepäin, kunnes se koskettaa neulan pysäytintä. Kiristä sitten neulan kiinnitysruuvi soikealla ruuviavaimella.

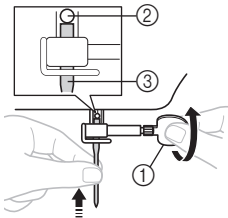

- ① Käytä soikeaa ruuviavainta.
- ② Neulan pysäytin
- ③ Neula

Aseta kaksoisneula paikalleen samalla tavalla.

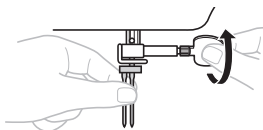

! MUISTUTUS

- Varmista, että työnsit neulan ylös neulan pysäyttimeen asti, ja kiristä neulan kiinnitysruuvi huolellisesti soikealla ruuviavaimella. Muutoin neula saattaa katketa tai kone voi vaurioitua.

Paininjalan vaihtaminen

! MUISTUTUS

- Katkaise koneen virta aina ennen paininjalan vaihtamista. Jos virta on kytkettynä ja säätimelle astutaan, kone käynnistyy aiheuttaen mahdollisen loukkaantumisen.
- Käytä aina valitsemallesi ompeleelle sopivaa paininjalkaa. Jos käytät väärää paininjalkaa, neula voi osua paininjalkaan ja taipua tai katketa ja aiheuttaa loukkaantumisen.
- Käytä vain tälle koneelle tarkoitettuja paininjalkoja. Muiden paininjalkojen käyttäminen voi aiheuttaa loukkaantumisen tai henkilövahingon.

Joudut vaihtamaan paininjalan sen mukaan, mitä ja miten ompelet.

- 1** Katkaise koneen virta. Nosta paininjalan nostovipu.
- 2** Nosta neula kiertämällä käsipyörää itseäsi kohti (vastapäivään) siten, että pyörässä oleva merkki osoittaa ylöspäin.
- 3** Vapauta paininjalka painamalla paininjalan runko-osan takana olevaa mustaa näppäintä.

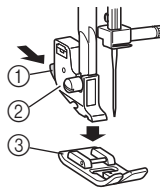

- ① Musta näppäin
- ② Paininjalan runko-osa
- ③ Paininjalka

- 4** Aseta toinen paininjalka pistolevylle siten, että paininjalan kiinnitystanko on kohdallaan kaulan aukon kanssa.

- 5** Laske paininjalan nostovipu ja kiinnitä paininjalka kaulaan. Jos paininjalka on oikeassa paikassa, tanko napsahtaa siihen kiinni.

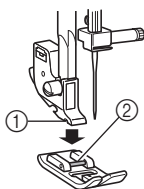

- ① Kaula
② Tanko

■ Paininjalan asennussuunta

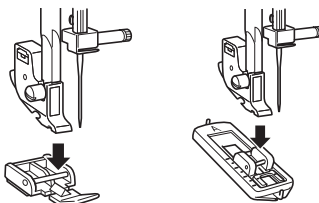

! MUISTUTUS

- Jos paininjalka on asennettu väärään suuntaan, neula saattaa osua paininjalkaan ja taipua tai katketa ja aiheuttaa loukkaantumisen.

SÄÄTIMET

Ommelvalitsin

! MUISTUTUS

- Kun valitset kuviota ommelvalitsimella, nosta neula kääntämällä käsipyörää itseäsi päin (vastapäivään) siten, että pyörän merkki osoittaa ylöspäin. Jos neula on ala-asennossa kääntäessäsi ommelvalitsinta, neula, paininjalka tai kangas saattaa vaurioitua.

Ompelun valitsemiseksi käännä ommelvalitsinta oikealle tai vasemmalle.

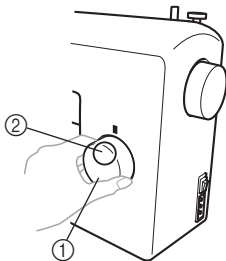







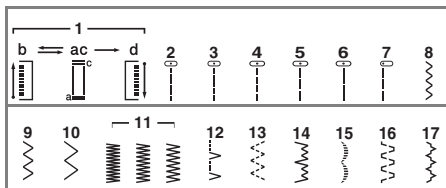



- ① Ommelvalitsin
② Valitun kuvion numero





Kuviot ja ommelten nimet

■ 17 ommelta



Kuvio	Valmiiksi säädetty pituus (mm (tuumaa))	Viitesivu
Ompelun nimi	Valmiiksi säädetty leveys (mm (tuumaa))	
	0,5 (1/32)	30
4-VAIHEINEN AUTOMAATTINEN NAPINLÄPI	5 (3/16)	
	1,6 (1/16)	26, 34
SUORA OMPEL (Neula keskellä)	—	

Kuvio	Valmiiksi säädetty pituus (mm (tuumaa))	Viitesivu
Ompeleen nimi	Valmiiksi säädetty leveys (mm (tuumaa))	
	1,8 (1/16)	26,34
SUORA OMMEL (Neula keskellä)	—	
	2 (1/16)	26, 34
SUORA OMMEL (Neula keskellä)	—	
	2,5 (3/32)	26, 33, 34, 36
SUORA OMMEL (Neula keskellä)	—	
	4 (3/16)	26, 34
SUORA OMMEL (Neula keskellä)	—	
	2,5 (3/32)	26, 34
SUORA OMMEL (Neula vasemmalla)	—	
	0,7 (1/32)	26, 32, 35, 36
SIKSAKOMMEL	1,5 (1/16)	
	1,5 (1/16)	26, 32, 35, 36
SIKSAKOMMEL	3 (1/8)	
	2 (1/16)	26, 32, 35, 36
SIKSAKOMMEL	5 (3/16)	
	0,5 (1/32)	26, 35
SATIINI- ELI LAAKAOMMEL	5 (3/16)	
	2 (1/16)	28
SIMPUKANKUORIOMMEL	5 (3/16)	

Kuvio	Valmiiksi säädetty pituus (mm (tuumaa))	Viitesivu
Ompeleen nimi	Valmiiksi säädetty leveys (mm (tuumaa))	
	1 (1/16)	28
JOUSTO-OMMEL	5 (3/16)	
	1 (1/16)	27, 36
JOUSTAVA PIILO- OMMEL	5 (3/16)	
	0,5 (1/32)	29
PYKÄREUNAOMMEL	5 (3/16)	
	1,2 (1/16)	29
KAKSITOIMIOMMEL	5 (3/16)	
	1,2 (1/16)	29
SILTAOMMEL	5 (3/16)	

Taakseompeleen vipu

Taakseompelua käytetään päättelemiseen ja saumojen vahvistamiseen.

Ompele taaksepäin painamalla taakseompeleen vipua ja pitämällä sitä pohjassa painaen samalla kevyesti jalkasäädintä. Ompele eteenpäin vapauttamalla taakseompeleen vipu. Kone ompelee nyt eteenpäin. Taakseompeleen piston pituus on aina 2 mm (1/16 tuumaa).

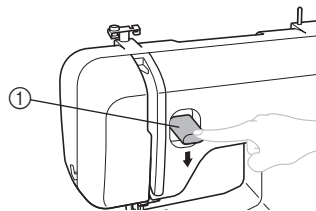

① Taakseompeleen vipu

LANGAN PUJOTTAMINEN KONEESEEN

Alalangan puolaus

! MUISTUTUS

- Mukana toimitettu puola on suunniteltu tälle koneelle. Jos käytät muiden mallien puolia, kone ei toimi oikein. Käytä vain tämän koneen mukana toimitettua puolaa tai samantyyppisiä puolia (tuotekoodi: SA156, SFB: XA5539-151). Muiden puolien käyttö saattaa vaurioittaa konetta.

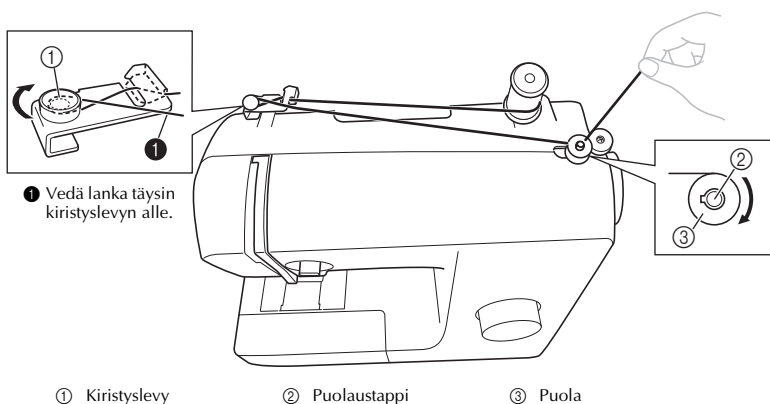
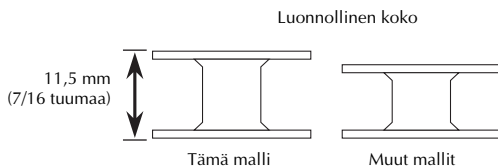

- Nosta lankatappi ylös ja aseta lankarulla tähän tappiin.

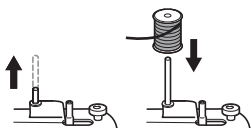

- Pidä oikealla kädellä kiinni lankarullasta tulevasta langasta ja vedä vasemmalla kädellä lanka vasemmalla olevan langanohjaimen uraan. Kierrä lanka sitten kiristyslevyn ympäri aivan pohjaan asti.

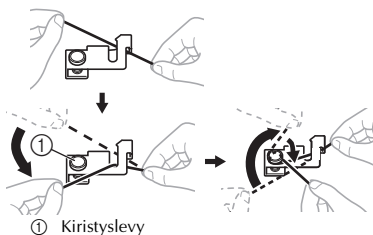

! MUISTUTUS

- Jos lankarulla on väärässä paikassa tai se on asetettu virheellisesti, lanka voi takertua lankatappiin.

- 3 Pujota langanpää puolan sisäpuolelta reiästä ylös.

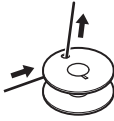

- 4 Paina puola puolaustappiin ja työnnä puolaustappia oikealle. Käännä puola käsin myötäpäivään kunnes puolaustapissa oleva jousi menee puolassa olevaan uraan.

- Vedä puolan reiästä tulevaa langkaa 7-10 cm (3-4 tuumaa).

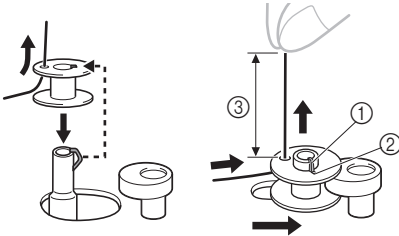

- ① Puolaustapin jousi
- ② Ura
- ③ 7-10 cm (3-4 tuumaa)

! MUISTUTUS

- Pidä lanka kireällä ja vedä se suoraan ylös. Jos puolan reiästä tuleva langanpää on liian lyhyt tai langkaa ei pidetä kireällä tai langkaa vedetään muuhun suuntaan kuin ylös, voi tapahtua tapaturma langkaa puolattaessa.

- 5 Kytke koneeseen virta.

! MUISTUTUS

- Älä kytke koneen virtaa päälle, kun painat jalkasäädintä. Kone saattaa käynnistyä odottamatta ja aiheuttaa tapaturman tai vaurioita koneelle.

- 6 Pidä tiukasti langanpästä kiinni ja paina kevyesti jalkasäädintä puolataksesi muutaman kierroksen langkaa puolan ympärille. Pysäytä sitten kone.

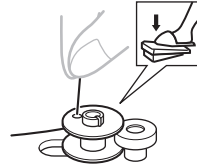

- 7 Katkaise ylimääräinen langanpää puolan yläpuolelta.

- Jätä 1 cm (1/2 tuumaa) langkaa puolan reiän yläpuolelle.



- ① 1 cm (1/2 tuumaa)

! MUISTUTUS

- Muista noudattaa ohjeita huolellisesti. Jos et katkaise ylimääräistä langanpäätä ennen puolausta, pitkä langanpää saattaa takertua langan loppuessa puolan ympärille ja aiheuttaa neulan katkeamisen.

- 8 Aloita painamalla jalkasäädintä.

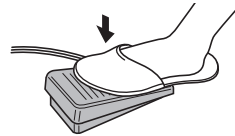

- 9 Kun puola näyttää olevan täysi ja alkaa pyöriä hitaasti, nosta jalka jalkasäätimeltä.

- 10 Katkaise lanka, työnnä puolaustappi vasemmalle ja poista puola puolaustapista.

☀ Vinkki

- Kun ompelukone käynnistetään tai käsipyörää käännetään sen jälkeen, kun lanka on kierretty puolan ympäri, koneesta kuuluu naksahdus. Tämä ei ole vika.
- Neulatanko ei liiku, kun puolaustappi on työnnetty oikealle.

! MUISTUTUS

- Jos alalankaa ei puolata oikein, langan kireys saattaa löystyä ja neula katketa.

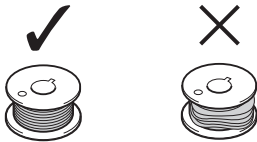

- ① Tasaisesti puolattu
② Huonosti puolattu

Alalangan langoitus

Asenna puola, johon on puolattu lankaa.

- Katso tarkemmat ohjeet puolan pika-asetuksesta sivulta 14.

! MUISTUTUS

- Koneen virta on katkaistava, kun lanka pujotetaan koneeseen. Jos astut vahingossa jalkasäätimelle ja kone alkaa ommella, saatat loukkaantua.

- 1 Tarkasta, että lanka on puolattu oikein, ennen alalangan langoittamista.

- Katso lisätietoja puolaamisesta kohdasta sivu 11.

- 2 Nosta neula kääntämällä käsipyörää itseäsi päin (vastapäivään) ja nosta paininjalan nostovipu.

- 3 Irrota puolakotelon kansi vetämällä ja nostamalla sitä itseäsi päin.

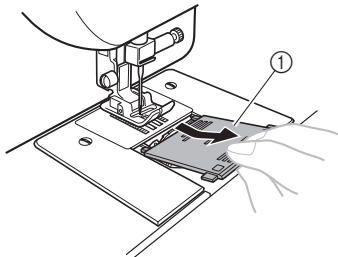

- ① Puolakotelon kansi

- 4 Aseta puola koneeseen niin, että lanka tulee esiin nuolella esitettyssä suunnassa.

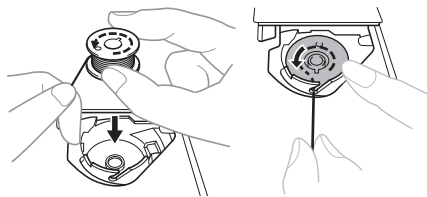

! MUISTUTUS

- Puola on asennettava siten, että lanka purkautuu oikeaan suuntaan. Langan purkautuminen väärään suuntaan saattaa muuttaa langan kireyden vääräksi tai aiheuttaa neulan katkeamisen.

- 5 Pidä kiinni langan päästä, työnnä puola alas sormella ja vie lanka uraan kuvan esittämällä tavalla.

- Jos lankaa ei ole pujotettu oikein puolakotelon kireyden säätöjousen läpi, seurauksena saattaa olla väärä langan kireys.

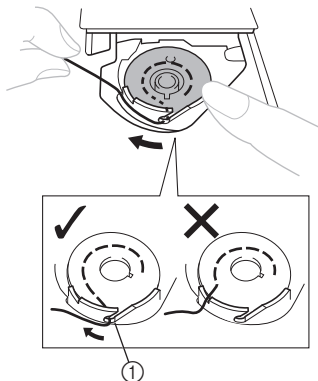

- ① Kireyden säätöjousi

- 6** Aseta puolakotelon kansi paikoilleen. Aseta uloke sukkulapesän pidikkeen uraan ja sulje kansi.

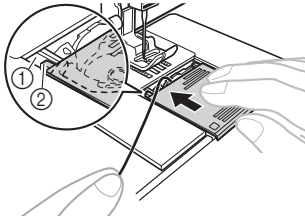

- ① Ura
② Uloke

- Varmista, että langanpää tulee ulos kannen takareunasta (kuten kuvassa).
- Nosta alalanka ylös ennen ompelun aloittamista. Katso ylälangan langoittamisen jälkeen "Alalangan nostaminen" sivulla 18.

Alalangan langoitus (puolan pika-asetuksella varustetut mallit)

Asenna puola, johon on puolattu lankaa.
(Toiminto on vain tietyissä malleissa.)

- 1** Noudata kohdan "Alalangan langoitus" sivulla 13 vaiheita ①–④.

- 2** Paina puolaa kevyesti oikealla kädellä kuvan esittämällä tavalla ja ohjaa lanka samalla uraan (① ja ②). Katkaise sitten lanka langankaisijalla vetämällä sitä itseäsi päin (③).

- Tarkista tässä vaiheessa, että puola pyörii esteettä vastapäivään.

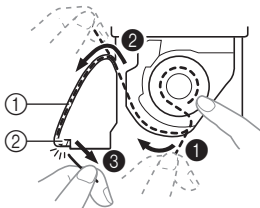

- ① Ura
② Langankatkaisija (jolla lanka katkaistaan)

Vinkki

- Jos lankaa ei ole pujotettu oikein puolakotelon kireyden säätöjouren läpi, seurauksena saattaa olla väärä langan kireys.

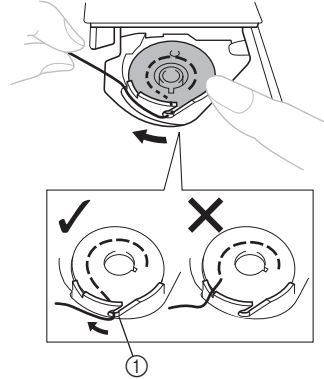

- ① Kireyden säätöjoussi

- 3** Aseta puolakotelon kansi paikoilleen. Aseta uloke sukkulapesän pidikkeen uraan ja sulje kansi.

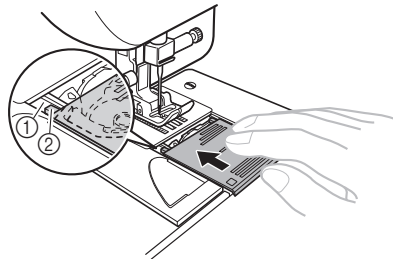

- ① Ura
② Uloke

- Aloita ompelu, kun ylä- ja alalanka on langoitettu. Kun ompelet poimutuksia tai muutolaskoksia, voit nostaa alalangan käsin, jotta langanpää jää pitemmäksi. Katso kohdan "Alalangan nostaminen" (sivu 18) vaiheita.

Ylälangan langoitus

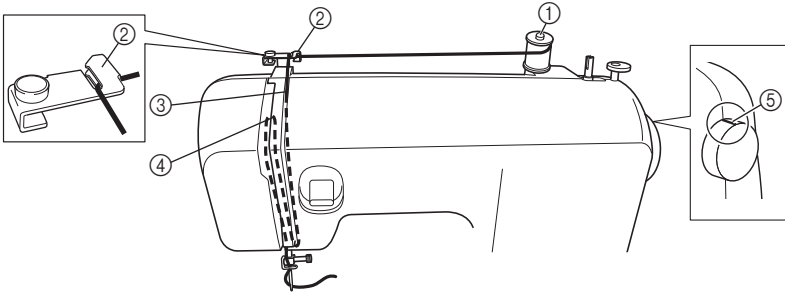

- ① Lankatappi
② Takimmainen langanohjain
③ Etummainen langanohjain

- ④ Langannostaja
⑤ Käsipyörässä oleva merkki

! MUISTUTUS

- Noudata tarkasti ohjeita, kun langoitat ylälangan. Jos ylälanka pujotetaan väärin, lanka saattaa sotkeutua tai neula taipua tai katketa.
- Älä koskaan käytä lankaa, jonka paksuus on 20 tai sitä paksumpi.
- Käytä sopivaa neulan ja langan yhdistelmää. Katso lisätietoja oikeista neulojen ja lankojen yhdistelmistä kohdasta "KANKAIDEN, LANKOJEN JA NEULOJEN YHDISTELMÄT" sivulla 20.

1 Katkaise koneen virta.

2 Nosta paininjalan nostovipu.

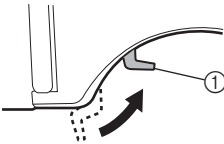

- ① Paininjalan nostovipu

3 Nosta neula kiertämällä käsipyörää itseäsi kohti (vastapäivään) siten, että pyörässä oleva merkki osoittaa ylöspäin.

- Jos neulaa ei nosteta oikein, ompelukonetta ei voi langoittaa.

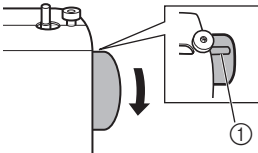

- ① Pyörässä oleva merkki

4 Nosta lankatappi ylös ja aseta lankarulla tähän tappiin.

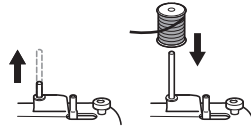

! MUISTUTUS

- Jos lankarulla on väärässä paikassa tai se on asetettu virheellisesti, lanka voi takertua lankatappiin ja aiheuttaa neulan katkeamisen.

- 5** Pidä oikealla kädellä kiinni lankarullasta tulevasta langasta ja vedä vasemmalla kädellä lanka vasemmalla olevan langanohjaimen uraan.

- Varmista, että urassa oleva jousi tarttuu lankaan.

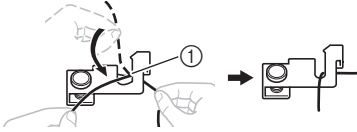

① Jousi

- 6** Pujota ylälanka seuraavan kuvan mukaan.

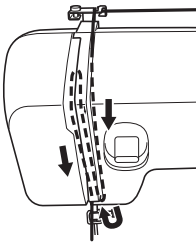

- 7** Ohjaa lanka langannostajan läpi oikealta vasemmalle kuvan osoittamalla tavalla.

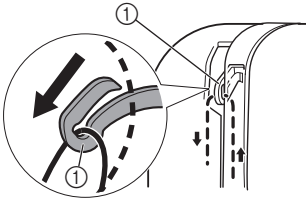

① Langannostaja



Huomautus

- Jos langannostaja lasketaan, ylälanka ei voi kiertyä langannostajan ympäri. Nosta neula kiertämällä käsipyörää itseäsi kohti (vastapäivään) siten, että pyörässä oleva merkki osoittaa ylöspäin.

- 8** Aseta lanka neulan yläpuolella olevaan ohjaimeen.

- Lanka on helppo viedä neulatangon langanohjaimen, kun pidät langasta kiinni vasemmalla kädellä ja syötät sitä oikealla.

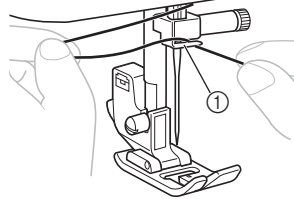

① Neulatangon langanohjain

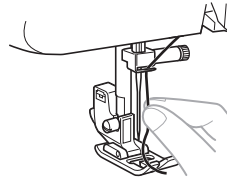

- 9** Pujota lanka neulan silmään edestä taaksepäin jättäen n. 5 cm (2 tuumaa) pitkän langanpäähän.

- Jos ompelukoneessasi on langanpujotin, langoita neula langanpujottimella (katso seuraavaa kappaletta).

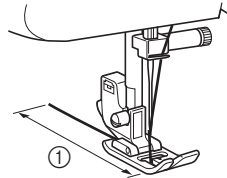

① 5 cm (2 tuumaa)



Vinkki

- Varmista, että nostit paininjalan nostimen ja langannostajan yläasentoonsa ennen ylälangan langoittamista.
- Jos pujotat langan väärin, ompelu ei ehkä onnistu.

Langan pujottimen käyttö (langan pujottimella varustetut mallit)

Toiminto on vain tietyissä malleissa.

! MUISTUTUS

- Langanpujottajaa voidaan käyttää kotiompelukoneneulojen 75/11–100/16 kanssa. Sitä ei kuitenkaan voi käyttää kotiompelukoneneulan 65/9 kanssa. Sitä ei voi myöskään käyttää erikoislankojen, kuten läpinäkyvän nailon- tai metallilangan kanssa.
- Lankaa, jonka paksuus on 130/120 tai suurempi, ei voi käyttää langanpujottajassa.
- Langanpujottajaa ei voi käyttää siipi- tai kaksoisneulan kanssa.
- Jos langan pujottajaa ei voi käyttää, katso ”Ylälangan langoitus” sivulla 15.

- 1** Katso sivulla 15 olevasta ohjeesta ”Ylälangan langoitus” vaiheet **1–6** ennen langan pujottimen käyttöä.
- 2** Laske paininjalan nostovipu.
- 3** Pyörässä olevan merkin on osoitettava ylöspäin kuvan osoittamalla tavalla.

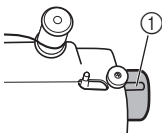

① Pyörässä oleva merkki

- 4** Samalla kun lasket langanpujottimen vivun alas vie lanka ohjaimeen.

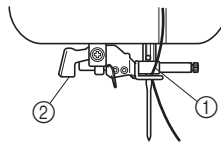

- ① Neulanpidin
- ② Langanpujottimen vipu

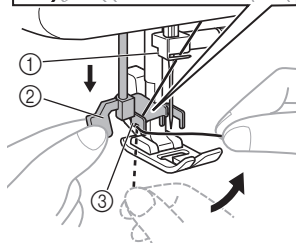
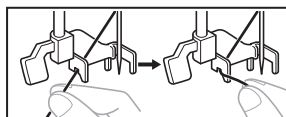

- ① Neulanpidin
- ② Langanpujottimen vipu
- ③ Ohjain

- 5** Paina langanpujottimen vipu niin alas kuin mahdollista ja käännä se sitten taaksepäin (itsestäsi pois päin). Koukku on kuljettava neulansilmän läpi ja tartuttava lankaan.

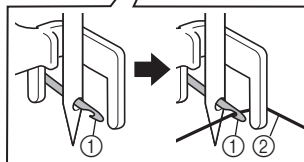
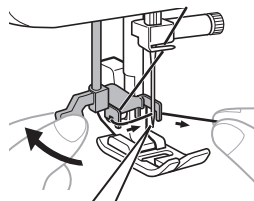

- ① Koukku
- ② Lanka

- Varmista, että koukku tarttuu lankaan pitämällä lankaa neulan edessä.

- 6** Pidä kevyesti kiinni langasta ja käännä langanpujottimen vipu eteenpäin (itseäsi päin). Koukku vetää langan neulan läpi.

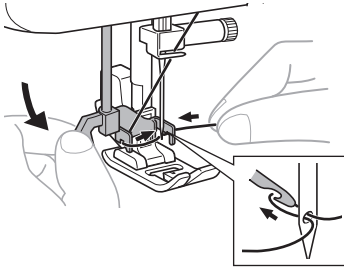

- 7** Nosta langanpujottimen vipu.

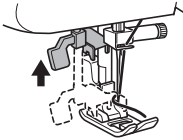

- 8** Vedä neulansilmän läpi kulkenut lankasilmukka taaksepäin.

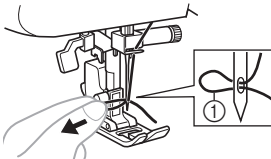

① Lankalenkki

! MUISTUTUS

- Älä vedä lankaa voimakkaasti tai neula saattaa taipua.
- Jos lanka ei ole neulan silmässä, aloita uudestaan vaiheesta ③.

- 9** Nosta paininjalan nostovipu.

- 10** Vie langanpää paininjalan läpi ja vedä sitä noin 5 cm (2 tuumaa) taaksepäin.

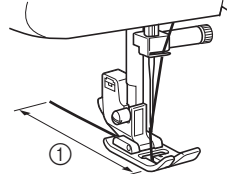

① 5 cm (2 tuumaa)

★ Vinkki

- Jos pujotat langan väärin, ompelu ei ehkä onnistu.

Alalangan nostaminen

- 1** Pidä kevyesti kiinni ylälangan päästä ja laske ja nosta neula kääntämällä käsipyörää hitaasti itseäsi kohti (vastapäivään) kädellä.

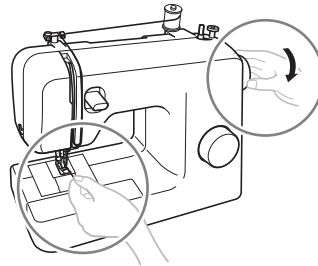

- 2** Nosta alalanka vetämällä ylälangaa.

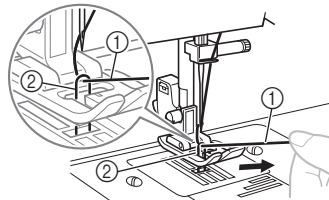

① Ylälanka
② Alalanka

- 3** Vedä noin 10 cm (4 tuumaa) kumpaakin lankaa ja vedä langat paininjalan alle koneen takaosaa kohti.

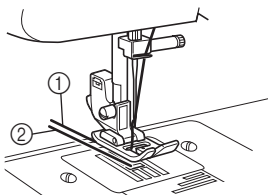

- ① Ylälanka
② Alalanka

■ **Puolan pika-asetuksella varustetut mallit**

Voit aloittaa ompelun välittömästi ilman, että joudut nostamaan alalankaa.

Kun ompelet poimutuksia tai muotolaskoksia, voit nostaa alalangan käsin, jotta langanpää jää pitemmäksi. Aseta puola takaisin ennen alalangan nostamista.

- 1** Irrota puolakotelon kansi ja asenna puola paikalleen.

- 2** Vie lanka uraan nuolen suunnassa. Älä katkaise sitä.

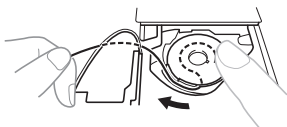

- Puolakotelon kansi on yhä poissa paikaltaan.

- 3** Vedä lanka ylös kuten edellisissä vaiheissa **1-3** on kerrottu.

- 4** Aseta puolakotelon kansi paikoilleen.

KANKAIDEN, LANKOJEN JA NEULOJEN YHDISTELMÄT

1

Kangastyyppi/käyttökohde		Lanka		Neulan koko
		Tyyppi	Koko	
Keskipaksut kankaat	Verka	Puuvillalanka	60–90	75/11–90/14
	Tahti	Tekokuitulanka		
	Flanelli, gabardiini	Silkkilanka	50	
Ohuet kankaat	Palttina	Puuvillalanka	60–90	65/9–75/11
	Sorsetti	Tekokuitulanka		
	Villa, satiini	Silkkilanka	50	
Paksut kankaat	Farkkukangas	Puuvillalanka	30	100/16
			50	
	Ohut vakosametti	Tekokuitulanka	50–60	90/14–100/16
	Tweed	Silkkilanka		
Joustavat kankaat	Neulekangas	Neuleita varten tarkoitettu lanka	50–60	Pallokärkineula 75/11–90/14 (kullanvärinen)
	Trikoo			
Helposti rispaantuvat kankaat		Puuvillalanka	50–90	65/9–90/14
		Tekokuitulanka		
		Silkkilanka	50	
Tikkauksiin		Tekokuitulanka, silkkilanka	30	100/16
			50–60	75/11–90/14



Vinkki

- Älä koskaan käytä lankaa, jonka paksuus on 20 tai sitä paksumpi. Seurauksena saattaa olla koneen toimintahäiriö.



Huomautus

- Mitä alhaisempi langan numero, sitä paksumpaa lanka on. Mitä korkeampi neulan numero, sitä paksumpi neula on.

■ Pallokärkineula

Käytä pallokärkineulaa, kun ompelet joustavia kankaita tai sellaisia kankaita, joissa kone ompelee helposti hyppypistoja.

Suosittelut neulatyypit on HG-4BR (Organ). Vaihtoehtoisesti voidaan käyttää Schmetz-neulamallia JERSEY BALL POINT 130/705H SUK 90/14.

■ Läpinäkyvä nailonlanka

Käytä neulatyyppejä 90/14–100/16 kankaasta tai langasta riippumatta.



MUISTUTUS

- Noudata taulukossa annettuja neulojen, lankojen ja kankaiden yhdistelmiä. Jos käytät väärää yhdistelmää, kuten pienen neulan kanssa (65/9–75/11) paksua kangasta, kuten farkkukangasta, neula saattaa taipua tai katketa. Väärä yhdistelmä saattaa myös tehdä saumasta epätasaisen, vetää kankaan rypylle tai saada koneen ompelemaan hyppypistoja.

2 OMPELUN PERUSTEET

Lue tämä, ennen kuin käytät ompelukonetta

! MUISTUTUS

- Pidä silmällä neulaa, kun käytät konetta, jotta vältät loukkaantumiset. Pidä kädet etäällä liikkuvista osista.
- Älä vedä tai venytä kangasta ompelun aikana. Neula saattaa vioittua ja aiheuttaa loukkaantumisen.
- Älä käytä taipuneita tai katkenneita neuloja. Ne saattavat aiheuttaa loukkaantumisen.
- Huolehdi, ettei neula osu nuppineuloihin tai muihin esineisiin ompelun aikana. Neula saattaa katketa ja aiheuttaa loukkaantumisen.
- Käytä aina oikeaa paininjalkaa. Jos käytät väärää paininjalkaa, neula voi osua paininjalkaan ja taipua tai katketa aiheuttaen loukkaantumisen.
- Kun käännät käsipyörää kädellä, käännä sitä aina itseäsi päin (vastapäivään). Kääntäminen väärään suuntaan saattaa aiheuttaa langan sotkeutumisen ja neulan tai kankaan vaurioitumisen sekä loukkaantumisen.
- Älä ompele ilman kangasta. Paininjalka saattaa vahingoittua.

Ompelun aloittaminen

- 1 Kytke koneeseen virta.



! MUISTUTUS

- Älä kytke koneen virtaa päälle, kun painat jalkasäädintä. Kone saattaa käynnistyä odottamatta ja aiheuttaa tapaturman tai vaurioita koneelle.

- 2 Nosta neula kiertämällä käsipyörää itseäsi kohti (vastapäivään) siten, että pyörässä oleva merkki osoittaa ylöspäin.
- 3 Käännä ommelvalitsinta valitaksesi ompeleen (katso sivu 9).
- 4 Vaihda paininjalka (katso sivu 8).

- 5 Nosta paininjalan nostovipu.

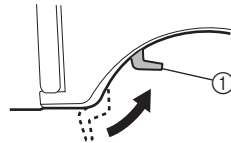

① Paininjalan nostovipu

- 6 Laita kangas paininjalan alle, vie lanka paininjalan alle ja vedä sitä noin 5 cm (2 tuumaa) taaksepäin.

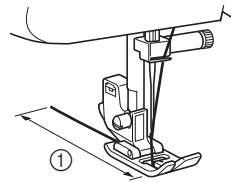

① 5 cm (2 tuumaa)

- 7** Pidä kiinni langanpästä ja kankaasta vasemmallä kädellä ja laske neula ompelun aloituskohtaan kääntämällä käsipyörää oikealla kädellä itseäsi päin (vastapäivään).



- 8** Laske paininjalan nostovipu.

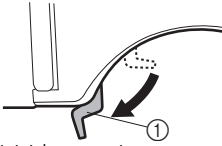

① Paininjalan nostovipu

- 9** Paina hitaasti jalkasäädintä.

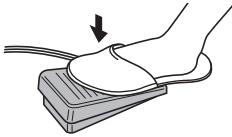

► Kone alkaa ommella.

- 10** Nosta jalka jalkasäätimeltä.

► Kone lopettaa ompelun.

- Kun haluat ommella taaksepäin, paina taakseompelun vipua. Taakseompelua käytetään päättelemiseen ja saumojen vahvistamiseen. Lisätietoja on kohdassa "Taakseompelun vipu" sivulla 10.

- 11** Nosta neula kääntämällä käsipyörää itseäsi päin (vastapäivään).

- 12** Nosta paininjalan nostovipu.

- 13** Vedä kangasta vasemmalle ja katkaise langat vetämällä ne langankatkaisijan läpi.

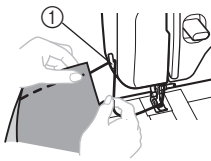

① Langankatkaisija

Koeompelu

Käytä koeompeluun kangastilkkuä. Käytä samaa kangasta ja lankaa kuin varsinaisessa ompelutyössä ja tarkasta langan kireys sekä piston pituus ja leveys.

Ompelusuunnan vaihtaminen

Pysäytä kone neulan ollessa ala-asennossa kohdassa, jossa haluat vaihtaa ompelusuuntaa, ja nosta paininjalan nostovipu. Käännä kangas käyttäen neulaa akselina, laske paininjalan nostovipu ja jatka ompelua.

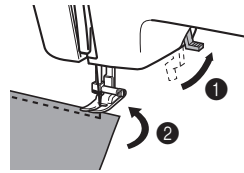

Paksujen kankaiden ompelu

■ Jos kangas ei mahdu paininjalan alle

Jos kangas ei mahdu helposti paininjalan alle, nosta paininjalka korkeammalle nostamalla paininjalan nostovipu ylömpäin asentoon.

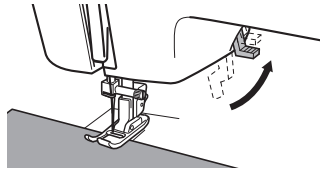

! MUISTUTUS

- Jos ommellaan yli 6 mm (15/64 tuumaa) paksua kangasta tai jos kangasta työnnetään liian voimakkaasti, neula voi taipua tai katketa.

Ohuiden kankaiden ompelu

Kun ompelit ohuita kangaita, pistot saattavat kohdistua väärin tai kone ei ehkä syötä kangasta oikein. Jos näin tapahtuu, aseta kankaan alle ohut paperiarikki tai tukimateriaalia ja ompele se kankaaseen. Kun olet lopettanut ompelun, revi ylimääräinen paperi pois.

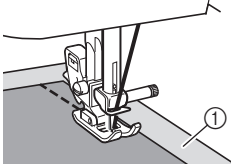

① Tukimateriaali tai paperiarikki

Joustavien kankaiden ompelu

Harsi kankaat ensin yhteen ja ompele sitten kangasta venyttämättä.

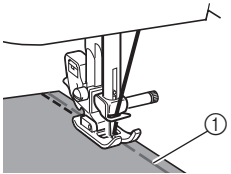

① Harsinta

Putkimaisten kappaleiden ompelu

Aputason irrottaminen helpottaa vaikeapääsyisten alueiden ja lieriömäisten osien, kuten hihansuiden ja housunlahkeiden ompelua.

- 1** Vapauta aputaso vetämällä sitä vasemmalle.

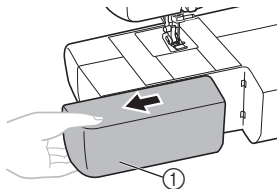

① Aputaso

- Kun aputaso on irrotettu, voit ommella vapaavarren avulla.

Vinkki

- Kun olet lopettanut vapaavarsiompelun, aseta aputaso takaisin paikoilleen.

- 2** Pujota ommeltava kappale vapaavarteen ja ompele ylhäältä alaspäin.

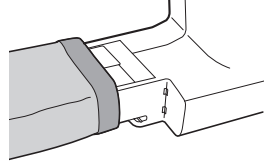

Ompelu kaksoisneulalla (lisävaruste)

Voit ommella tällä koneella käyttäen kaksoisneulaa ja kahta ylälankaa. Voit käyttää samanväristä lankaa tai koristeompeleita ommellessasi kahta eriväristä lankaa.



① Kaksoisneula



② Lisälankatappi

! MUISTUTUS

- Käytä vain tätä konetta varten tarkoitettuja kaksoisneuloja (tuotekoodi: X57521-021:2,0/75, leveys 2 mm). Muut neulat voivat katketa ja vahingoittaa konetta.
- Varmista, ettei neula osu paininjalkaan.
- Älä ompele taipuneilla neuiloilla. Neula voi katketa ja aiheuttaa loukkaantumisen.

■ Kaksoisneulan kiinnittäminen

Kiinnitä kaksoisneula samalla tavalla kuin tavallinen neula (katso sivu 7–8). Neulan litteän puolen tulee osoittaa taaksepäin ja pyöristetyn puolen itseäsi päin.

■ Lisälankatapin kiinnittäminen

Kiinnitä lisälankatappi puolaustapin päähän. Aseta toinen lankarulla lisälankatappiin.

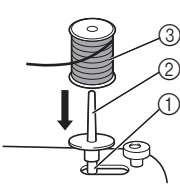

- ① Puolaustappi
- ② Lisälankatappi
- ③ Lankarulla

■ Kaksoislangan pujottaminen

Langat on pujotettava neulansilmiin erikseen.



Vinkki

Langanpujottajalla varustetut mallit

- Lankaa ei voi pujottaa neulaan langanpujottajalla, jos käytössä on kaksoisneula. Langat on pujotettava käsin kaksoisneulaan edestä taaksepäin. Langanpujottimen käyttö saattaa vahingoittaa konetta.

1 Pujota lanka vasemmanpuoleiseen neulaan.

Vie lanka neulansilmään samalla tavalla kuin käytettäessä tavallista neulaa (katso sivu 15).

2 Pujota lanka oikeanpuoleiseen neulaan.

Pujota lanka oikeanpuoleiseen neulansilmään samalla tavalla kuin vasemmanpuoleiseen käyttäen lisälankatapin lankaa. Älä kuitenkaan vie lankaa neulan yläpuolella olevan ohjaimen läpi, ennen kuin olet vienyt sen oikeanpuoleisen neulansilmän läpi.

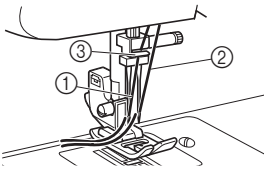

- ① Vasemmanpuoleisen neulan lanka kulkee neulatangon langanohjaimen läpi.
- ② Oikeanpuoleisen neulan lanka kulkee neulatangon langanohjaimen edestä.
- ③ Neulatangon langanohjain

3 Kiinnitä siksakpaininjalka "J".

Lisätietoja paininjalan vaihtamisesta on kohdassa "Paininjalan vaihtaminen" sivulla 8.

! MUISTUTUS

- Kun käytät kaksoisneulaa, asenna koneeseen siksakpaininjalka J, sillä muuten kone saattaa vahingoittua.

4 Kytke koneeseen virta.

! MUISTUTUS

- Älä kytke koneen virtaa päälle, kun painat jalkasäädintä. Kone saattaa käynnistyä odottamatta ja aiheuttaa tapaturman tai vaurioita koneelle.

5 Valitse ommel.

! MUISTUTUS

- Ompeleen valinnan jälkeen käännä käsipyörää hitaasti itseäsi kohti (vastapäivään) ja tarkista, että neula ei osu paininjalkaan. Jos neula osuu paininjalkaan, se voi taipua tai katketa.
- Kaksoisneulaa voi käyttää ainoastaan ompeleilla Suora ommel (neula keskellä) ja Siksak (leveys 1,5 mm (1/16 tuumaa)). Älä käytä kaksoisneulaa millään muilla ompeleilla.

6 Aloita ompelu.

Lisätietoja ompelun aloittamisesta on kohdassa "Ompelun aloittaminen" sivulla 21.

- Kone ompelee kaksi rinnakkaista ommelta.



! MUISTUTUS

- Kun vaihdat ompelusuuntaa, nosta neula kankaasta, nosta sitten paininjalan nostovipu ja käännä kangasta. Muuten neula voi katketa tai kone vahingoittua.

Langan kireys

Langan kireys vaikuttaa pistojen laatuun. Joudut ehkä säätämään langan kireyttä, kun vaihdat kangasta tai lankaa.

Huomautus

- Suosittelemme koeompelua kangastilkulle ennen varsinaisen ompelun aloittamista.

■ Oikea kireys

Oikea langan kireys on tärkeä, sillä liian alhainen tai suuri kireys heikentää saumoja tai vetää kankaan rypylle.

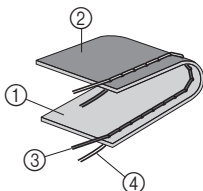

- 1 Kankaan oikea puoli
- 2 Kankaan nurja puoli
- 3 Ylälanka
- 4 Alalanka

■ Ylälanka on liian kireällä

Kankaan oikealle puolelle syntyy silmukoita.

Vinkki

- Jos alalanka on langoitettu väärin, ylälanka voi olla liian kireällä. Katso tällöin ohjeita kohdasta "Alalangan langoitus" sivulla 13 ja langoi alalanka uudelleen.

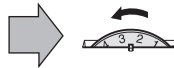
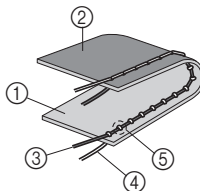

- 1 Kankaan oikea puoli
- 2 Kankaan nurja puoli
- 3 Ylälanka
- 4 Alalanka
- 5 Kankaan oikealle puolelle syntyy silmukoita.

Ratkaisu

Vähennä kireyttä kääntämällä ylälangan kireyden valitsin pienempään arvoon.

■ Ylälanka on liian löysällä

Kankaan nurjalle puolelle syntyy silmukoita.

Vinkki

- Jos ylälanka on langoitettu väärin, ylälanka voi olla liian löysällä. Katso tällöin ohjeita kohdasta "Ylälangan langoitus" sivulla 15 ja langoi ylälanka uudelleen.

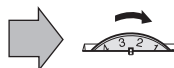
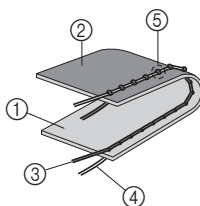

- 1 Kankaan oikea puoli
- 2 Kankaan nurja puoli
- 3 Ylälanka
- 4 Alalanka
- 5 Kankaan nurjalle puolelle syntyy silmukoita.

Ratkaisu

Suurena kireyttä kääntämällä ylälangan kireyden valitsin suurempaan arvoon.

3 KONEEN OMPELEET

Suorat ompeleet

Suurilla ompeleilla ommellaan tavallisia saumoja.

Ompeleen nimi	Kuvio	Piston pituus [mm (tuumaa)]
Suora ommel (Neula keskellä)	2	1,6 (1/16)
Suora ommel (Neula keskellä)	3	1,8 (1/16)
Suora ommel (Neula keskellä)	4	2 (1/16)
Suora ommel (Neula keskellä)	5	2,5 (3/32)
Suora ommel (Neula keskellä)	6	4 (3/16)
Suora ommel (Neula vasemmalla)	7	2,5 (3/32)

Tikkaus ja joustavat materiaalit

Voit tikata ja ommella kevyitä kankaita suorilla ompeleilla.

Siksakompelu

Ompeleen nimi	Kuvio	Piston pituus [mm (tuumaa)]	Piston leveys [mm (tuumaa)]
Siksakommel	8	0,7 (1/32)	1,5 (1/16)
Siksakommel	9	1,5 (1/16)	3 (1/8)
Siksakommel	10	2 (1/16)	5 (3/16)
Satiini- eli laakaommel	11	0,5 (1/32)	5 (3/16)

Siksakommel

Käännä Ommelvalitsin siksakompeleelle ja aloita ompelu.

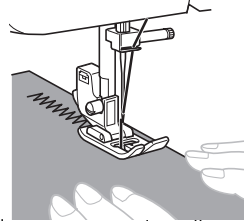

Suosittelimme, että ompeleen alkuun ja loppuun ommellaan suoraa ommelta. (Ne toimivat vahvistuspistoina.)



Satiini- eli laakaommel

Satiini- eli laakaommelta voi käyttää koristeompeleena.

Ommeltaessa satiini- eli laakaommelta ylälangan kiristystä kannattaa hieman pienentää, jolloin ompeleesta tulee kauniimpi.

Ommelvalitsimella voidaan valita satiini- eli laakaompeleelle (numero 11) kolme erilaista piston pituutta. Keskimmaisessä ompeleessa on peruspistonpituus.

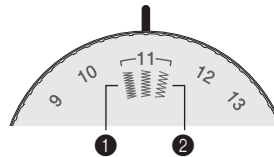

- 1 Jos haluat lyhyemmän piston pituuden, käännä ommelvalitsin satiini- eli laakaompeleen (numero 11) vasemman ompeleen kohdalle.
- 2 Jos haluat pidemmän piston pituuden, käännä ommelvalitsin satiini- eli laakaompeleen (numero 11) oikean puolimmaisena ompeleen kohdalle.

Piilo-ommel

Ompeleen nimi	Kuvio	Piston pituus [mm (tuumaa)]	Piston leveys [mm (tuumaa)]
Joustava piilo-ommel	14 	1 (1/16)	5 (3/16)



Huomautus

- Kun putkimainen kappale on liian pieni tai liian lyhyt varteen työnnettäväksi, kone ei syötä kangasta ja tulos voi olla epätydyttävä.

1 Käännä hame tai housut nurinpäin.



- ① Kankaan nurja puoli
- ② Kankaan oikea puoli
- ③ Alareuna
- ④ Kankaan reuna

2 Taita kangas päärmeeen haluttua reunaan pitkin ja silitä taitos.

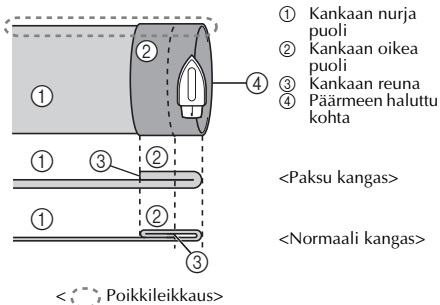

- ① Kankaan nurja puoli
- ② Kankaan oikea puoli
- ③ Kankaan reuna
- ④ Päärmeeen haluttu kohta

<Paksu kangas>

<Normaali kangas>

<Poikkileikkaus>

3 Piirrä kankaaseen liitukynällä viiva n. 5 mm (3/16 tuuman) päähän kankaan reunasta ja harsi liituvivaa pitkin.

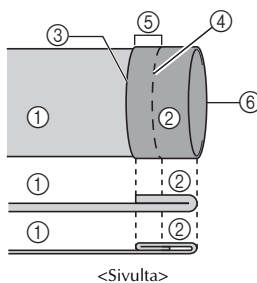

- ① Kankaan nurja puoli
- ② Kankaan oikea puoli
- ③ Kankaan reuna
- ④ Harsintaommel
- ⑤ 5 mm (3/16 tuumaa)
- ⑥ Päärmeeen haluttu kohta

<Paksu kangas>

<Normaali kangas>

<Sivulta>

4 Taita kangas sisäänpäin harsintaa pitkin.

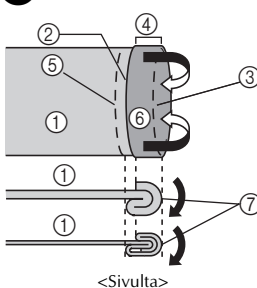

- ① Kankaan nurja puoli
- ② Kankaan reuna
- ③ Harsinta
- ④ 5 mm (3/16 tuumaa)
- ⑤ Päärmeeen haluttu kohta
- ⑥ Kankaan oikea puoli
- ⑦ Harsintakohta

<Paksu kangas>

<Normaali kangas>

<Sivulta>

5 Avaa kankaan taitos ja aseta kangas nurja puoli ylöspäin.

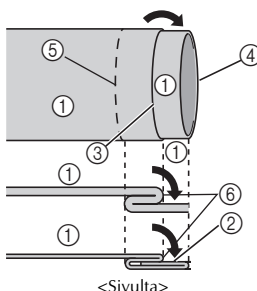

- ① Kankaan nurja puoli
- ② Kankaan oikea puoli
- ③ Harsinta
- ④ Kankaan reuna
- ⑤ Päärmeeen haluttu kohta
- ⑥ Harsintakohta

<Paksu kangas>

<Normaali kangas>

<Sivulta>

6 Kun aputaso on irrotettu, voit ommella vapaavarren avulla.

- Lisätietoja vapaavarsiompelesta on kohdassa Putkimaisten kappaleiden ompelu (Sivu 23).

- 7** Työnnä ommeltava kappale varteen ja varmista, että kone syöttää kankaan oikein. Aloita ompelu.

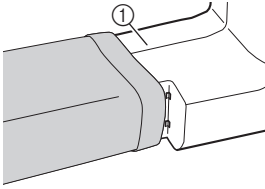

① Varsi

- 8** Kun olet valinnut piston, käännä käsipyörää itseäsi kohti (vastapäivään), kunnes neula on siirtynyt oikealta vasemmalle.
- 9** Aseta kangas paininjalan alle ja hienosäädä kankaan kohtaa kunnes neula osuu vain hieman kankaan taitteeseen silloin, kun neula on leveimmän siksakpiston vasemmassa reunassa.

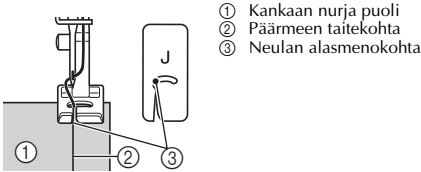

① Kankaan nurja puoli
② Päärmeen taitekohta
③ Neulan alasmenkohta

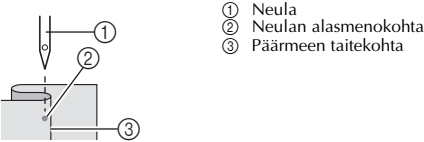

① Neula
② Neulan alasmenkohta
③ Päärmeen taitekohta

- 10** Laske paininjalan nostovipu.
- 11** Pidä käsillä kiinni kankaasta ja ompele hitaalla nopeudella siten, että neula juuri koskettaa taitetta.
- 12** Poista harsintaommel ja käännä kangas oikeinpäin.

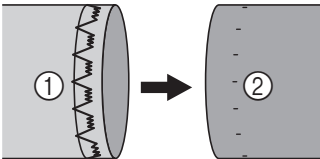

① Kankaan nurja puoli ② Kankaan oikea puoli

Simpukankuoriommel

Ompeleen nimi	Kuvio	Piston pituus [mm (tuumaa)]	Piston leveys [mm (tuumaa)]
Simpukankuoriommel	12 V V V	2 (1/16)	5 (3/16)

Simpukankuoriompeleella ommellaan pyällinen reuna hyvin ohuiden kankaiden taitereunaan.

- 1** Säädä langan kireys normaalia kireämmäksi.
- 2** Aseta kangas paininjalan alle siten, että suorat pistot ommellaan saumaa pitkin ja siksakpistot hieman taitetun reunan ulkopuolelle.
- 3** Ompele hitaalla nopeudella.

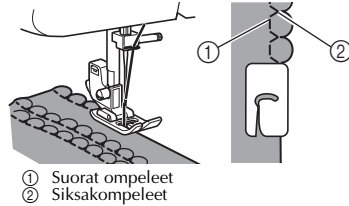

① Suorat ompeleet
② Siksakompeleet

Jousto-ommel

Ompeleen nimi	Kuvio	Piston pituus [mm (tuumaa)]	Piston leveys [mm (tuumaa)]
Jousto-ommel	13 A A A	1 (1/16)	5 (3/16)

Jousto-ommelta voidaan käyttää paikkaamiseen, kuminauhan ompeluun ja kankaiden yhdistämiseen. Näiden ompelu on kuvattu alla.

■ Paikkaaminen

1 Aseta vahvistekangas paikattavan alueen alle.

- Kiinnitä vahvistekangas paikalleen nuppineuloilla.

2 Ompele jousto-ommelta repeytyntä reunaa pitkin, kuten kuvassa.

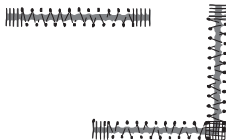

■ Kuminauhan ompelu

1 Kiinnitä kuminauha nuppineuloilla kankaan nurjalle puolelle.

2 Venytä kuminauhaa paininjalan edessä ja takana ompelun aikana.

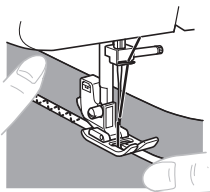

■ Kankaiden yhdistäminen

Jousto-ompeleella voidaan yhdistää kaksi kangaskappaletta toisiinsa. Tämä on erityisen kätevää ommeltaessa neulekankaita. Jos käytät näilonlankaa, pistot eivät näy.

1 Aseta kankaiden reunat vastakkain ja keskitä reunat paininjalan alle.

2 Ompele ne yhteen jousto-ompeleella. Kankaiden reunat on pidettävä lähellä toisiaan.

- Käytä tähän nuppineuloja.

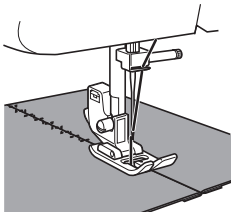

Kaksitoimiommel

Ompeleen nimi	Kuvio	Piston pituus [mm (tuumaa)]	Piston leveys [mm (tuumaa)]
Kaksitoimiommel	16 	1,2 (1/16)	5 (3/16)
Siltaommel	17 	1,2 (1/16)	5 (3/16)

Näillä ompeleilla yhdistetään kaksi kangaskappaletta, kuten tilkkutöitä ommeltaessa.

Esimerkki: kaksitoimiommel tilkkutyössä

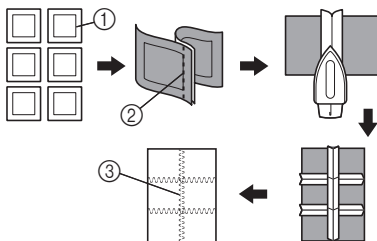

- 1 Haluttu sauman paikka
- 2 Suora ommel
- 3 Kaksitoimiommel

Koristeompele

Ompeleen nimi	Kuvio	Piston pituus [mm (tuumaa)]	Piston leveys [mm (tuumaa)]
Pykäreunaommel	15 	0,5 (1/32)	5 (3/16)

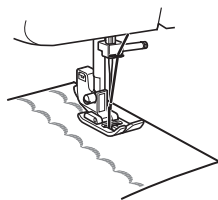

4 NAPINLÄPIEN JA NAPPIEN OMPELU

! MUISTUTUS

- Katkaise koneen virta aina ennen paininjalan vaihtamista. Saatat muutoin loukata itsesi, jos jalkasäädintä painetaan vahingossa ja kone alkaa ommella.

Napinläven ompelu

Kuvio	Piston pituus [mm (tuumaa)]	Piston leveys [mm (tuumaa)]	Jalka
	0,5 (1/32)	5 (3/16)	Napinläpijalka "A"

🔊 Huomautus

- Suosittelemme napinläven koeompelua kangastilkulle ennen ompelua varsinaiseen vaatteeseen.
- Kun ompelet napinläpiä pehmeisiin kankaisiin, aseta tukimateriaalia kankaan nurjalle puolelle.

1 Merkitse napinläven paikka ja pituus kankaaseen liitykynällä.

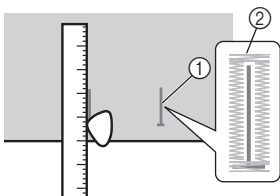

- ① Merkinntä kankaassa
- ② Napinläven ompelu

2 Kiinnitä napinläpijalka koneeseen ja työnnä sen liikkuvaa kehystä taaksepäin kunnes kehys pysähtyy paininjalan etureunaan.

! MUISTUTUS

- Jos paininjala on asennettu väärään suuntaan, neula saattaa osua paininjalkaan ja taipua tai katketa ja aiheuttaa loukkaantumisen. (Katso sivu 8 paininjalan oikea kiinnityssuunta.)



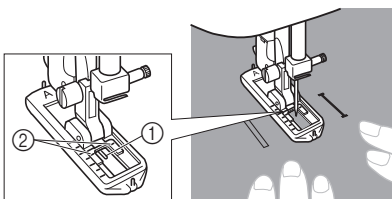

3 Etusalapisto on ommeltava ensin. Kohdistä kankaassa oleva napinläven pituuden liituviiha pitkittäin paininjalan keskelle ja napinläven etureunan liitumerkki paininjalassa olevan kahden merkkiviivan kohdalle.



- ① Liituviihan etureuna
- ② Punaiset viivat

■ Napinläven ompelu

Vaihe	Ommeltava osa	Kuvio
Vaihe 1 (Etusalpa)		
<ol style="list-style-type: none"> 1. Käännä ommelvalitsin kohtaan "a". 2. Laske paininjala alas ja ompele 5-6 pistoa. 3. Pysäytä kone, kun neula on ompeleen vasemmassa reunassa. Nosta neula kankaasta. 		
Vaihe 2 (Vasen sivu)		
<ol style="list-style-type: none"> 1. Käännä ommelvalitsin kohtaan "b". 2. Ompele liituviihalla merkitty pituus. 3. Pysäytä kone, kun neula on ompeleen vasemmassa reunassa. Nosta neula kankaasta. 		

Vaihe	Ommeltava osa	Kuvio
Vaihe 3 (Takasalpa)		
1. Käännä ommelvalitsin kohtaan "c" (sama kohta kuin vaiheessa 1). 2. Ompele 5-6 pistoa. 3. Pysäytä kone, kun neula on ompeleen oikeassa reunassa. Nosta neula kankaasta.		
Vaihe 4 (Oikea reuna)		
1. Käännä ommelvalitsin asentoon "d". 2. Ompele oikea reuna vaiheessa 1 ommeluihin pistoihin asti.		

■ Ompeleen vahvistaminen ja napinläven avaaminen

- 1 Vahvista ommel kääntämällä kangasta 90 astetta vastapäivään ja ompele muutama suoraompele pisto napinläven etuslavan reunaan.
- 2 Ota kangas pois koneesta. Kiinnitä nuppineula poikittain napinläven kumpaankin päähän salpapistojen sisäpuolelle, ettet vahingossa katkaise salpapistoja.
- 3 Leikkaa ratkojalla aukko napinläven keskelle. Ole varovainen, ettet katkaise pistoja.

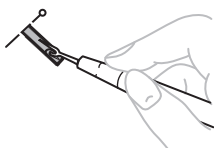

! **MUISTUTUS**

- Kun leikkaat näpinläven auki ratkojalla, älä vie kättä tai sormia ratkojan eteen. Ratkoja saattaa lipsahtaa ja aiheuttaa tapaturman.

Napinläpien säätäminen

Jos ommel napinläven eri puolilla ei vastaa toisiaan, voit tehdä seuraavat säädöt.

- 1 Napinläven vasemman reunan ompelun jälkeen ompele napinläven oikea reuna tarkkailen kankaan syöttömistä.



① Oikea reuna

- 2 Jos vasemman puolen ommel on liian harva tai tiheä oikeaan puoleen verrattuna, säädä napinläven hienosäätöruuvia seuraavissa kappaleissa annettujen ohjeiden mukaan.

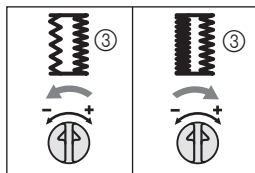
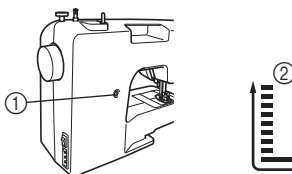



- ① Näpinläven hienosäätöruuvi
- ② Vasen puoli
- ③ Ompelutuloks

Jos vasemman puolen ommel on liian harva, käännä napinläven hienosäätöruuvia suurella ruuvitaltalla miinusmerkkiä (-) kohti. Jos vasemman puolen ommel on liian tiheä, käännä napinläven hienosäätöruuvia suurella ruuvitaltalla plusmerkkiä (+) kohti.

- Tällä säädöllä napinläven molemmat puolet saadaan samanlaisiksi.

Nappien ompelu

Ompeleen nimi	Kuvio	Piston pituus [mm (tuumaa)]	Piston leveys [mm (tuumaa)]	Jalka	Muuta
Siksakommel		0,7 (1/32)	1,5 (1/16)	Napinompelu jalka "M"	Syöttäjän peitelevy
Siksakommel		1,5 (1/16)	3 (1/8)	Napinompelu jalka "M"	Syöttäjän peitelevy
Siksakommel		2 (1/16)	5 (3/16)	Napinompelu jalka "M"	Syöttäjän peitelevy

- 1** Mittaa napin reikien välimatka ja käännä ommelvalitsin halutun levyisen siksakompeleen kohdalle.



- 2** Katkaise koneen virta.
- 3** Vaihda paininjalan tilalle napinompelujalka "M".
- 4** Aseta syöttäjän peitelevy pistolevyn päälle.

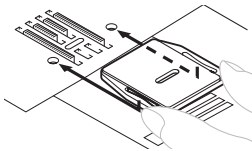

- 5** Kytke koneeseen virta.

! MUISTUTUS

- Älä kytke koneen virtaa päälle, kun painat jalkasäädintä. Kone saattaa käynnistyä odottamatta ja aiheuttaa tapaturman tai vaurioita koneelle.

- 6** Aseta kankaan ja jalan väliin nappi ja varmista, että neula osuu reikiin koskettamatta nappia. Jos neula osuu nappiin, katso vaihetta **1**.

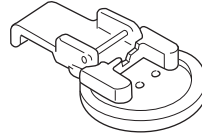

- 7** Ompele noin kymmenen pistoa hitaalla nopeudella.

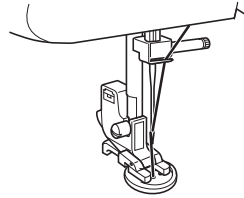

! MUISTUTUS

- Huolehdi siitä, ettei neula osu nappiin ompelun aikana. Neula saattaa katketa ja aiheuttaa loukkaantumisen.

- 8** Vedä ylälanka ompelun loppukohdassa kankaan nurjalle puolelle ja solmi se alalangan kanssa.
- Katkaise ylä- ja alalanka ompelun alkukohdassa saksilla.

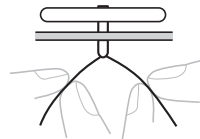

4

5 LISÄVARUSTEET JA KÄYTTÖSOVELLUKSET

! MUISTUTUS

- Katkaise koneen virta aina ennen paininjalan vaihtamista. Saatat muutoin loukata itsesi, jos jalkasäädintä painetaan vahingossa ja kone alkaa ommella.

Vetoketjun ompelu

Ompeleen nimi	Kuvio	Piston pituus [mm (tuumaa)]	Jalka
Suora ommel (Neula keskellä)		2,5 (3/32)	Vetoketjujalka

Vetoketjujalalla I voidaan ommella erilaisia vetoketjuja ja se on helppo asettaa neulan oikealle tai vasemmalle puolelle.

Kun ompelet vetoketjun ollessa oikealla, kiinnitä kaula vetoketjujalan oikeanpuoleiseen tankoon. Kun ompelet vetoketjun ollessa vasemmalla, kiinnitä kaula vetoketjujalan vasemmanpuoleiseen tankoon.

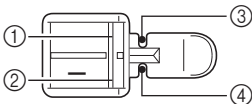

- 1 Käytä oikeanpuoleista tankoa, kun ompelet vetoketjun ollessa oikealla.
- 2 Käytä vasemmanpuoleista tankoa, kun ompelet vetoketjun ollessa vasemmalla.
- 3 Käytä tätä neulan alamenokohtaa, kun ompelet vetoketjun ollessa oikealla.
- 4 Käytä tätä neulan alamenokohtaa, kun ompelet vetoketjun ollessa vasemmalla.

1 Valmistele kangas harsimalla vetoketju kankaan nurjalle puolelle.

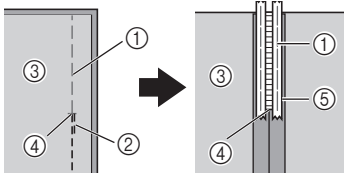

- 1 Harsintaommel
- 2 Taakseompelupistot
- 3 Kankaan nurja puoli
- 4 Vetoketjuhalkion pää
- 5 Vetoketju

2 Katkaise koneen virta. Kiinnitä vetoketjujalka I.

! MUISTUTUS

- Käännä käsipyörää hitaasti itseäsi kohti (vastapäivään) ja tarkista ennen ompelun aloittamista, ettei neula osu vetoketjujalkaan. Muiden ompeleiden käyttö voi aiheuttaa neulan osumisen paininjalaan ja sen katkeamisen, jolloin seurauksena saattaa olla loukkaantuminen.

3 Kytke koneeseen virta.

! MUISTUTUS

- Älä kytke koneen virtaa päälle, kun painat jalkasäädintä. Kone saattaa käynnistyä odottamatta ja aiheuttaa tapaturman tai vaurioita koneelle.

4 Aseta kangas oikea puoli ylöspäin ja jatka ompelua vetoketjun ollessa paininjalan oikealla puolella.

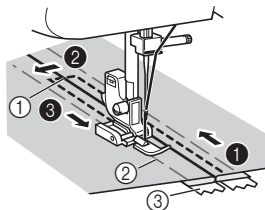

- 1 Vetoketjuhalkion pää
- 2 Harsintaommel
- 3 Vetoketju



- Ompele pistot järjestyksessä 1-3.

! MUISTUTUS

- Varmista, ettei neula osu vetoketjun ketjuosaan ompelun aikana. Osuessaan vetoketjuun se saattaa katketa ja aiheuttaa henkilövahingon.

- 5** Kun ompelu on valmis, poista harsintaommel.





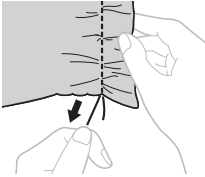

Poimuttaminen

Ompeleen nimi	Kuvio	Piston pituus [mm (tuumaa)]
Suora ommel (Neula keskellä)		2,5 (3/32)
Suora ommel (Neula vasemmalla)		2,5 (3/32)

- 1** Löysennä ylälangan kireyttä siten, että alalanka on kankaan alla.
- 2** Ompele yksi suorien ompeleiden rivi (tai useita rivejä).
- 3** Poimuta kangas vetämällä alalangoista.



Parsinta

Ompeleen nimi	Kuvio	Piston pituus [mm (tuumaa)]	Muuta
Suora ommel (Neula keskellä)		1,6 (1/16)	Syöttäjän peitelevy
Suora ommel (Neula keskellä)		1,8 (1/16)	Syöttäjän peitelevy
Suora ommel (Neula keskellä)		2 (1/16)	Syöttäjän peitelevy
Suora ommel (Neula keskellä)		2,5 (3/32)	Syöttäjän peitelevy
Suora ommel (Neula keskellä)		4 (3/16)	Syöttäjän peitelevy
Suora ommel (Neula vasemmalla)		2,5 (3/32)	Syöttäjän peitelevy

- 1** Katkaise virta koneesta. Aseta syöttäjän peitelevy pistolevyn päälle.

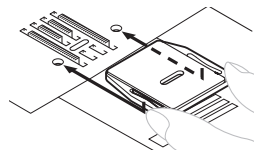

- 2** Poista sekä paininjalka että paininjalan runko-osa ja laske sitten paininjalan nostin alas.
- 3** Aseta parsittava kohta paininjalan alle vahvikekankaan kanssa.
- 4** Kytke koneeseen virta.

! MUISTUTUS

- Älä kytke koneen virtaa päälle, kun painat jalkasäädintä.

- 5** Aloita ompelu ja vedä kangasta kevyesti vuorotellen itseäsi päin ja itsestäsi pois päin.



Vinkki

- Pidä kangas samalla pingotettuna, jotta se pysyy tasaisena.

- 6** Toista tämä, kunnes parsittava kohta on täynnä rinnakkaisia ompelurivejä.

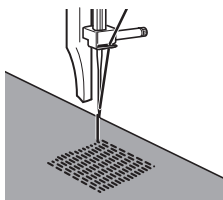

Applikointi

Ompeleen nimi	Kuvio	Piston pituus [mm (tuumaa)]	Piston leveys [mm (tuumaa)]
Siksakommel	8	0,7 (1/32)	1,5 (1/16)
Siksakommel	9	1,5 (1/16)	3 (1/8)
Siksakommel	10	2 (1/16)	5 (3/16)
Satiini- eli laakaommel	11	0,5 (1/32)	5 (3/16)

Voit luoda applikointikuvion leikkaamalla muodon eri kankaasta ja lisäämällä sen toiseen kankaaseen koristeena.

- 1** Harsi leikattu kuvio kankaaseen.



- 2** Ompele siksakompeleella kuvion ääri viivoja pitkin varovasti.

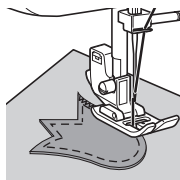

LISÄTARVIKKEET (OSTETTAVA ERIKSEEN)

Piilo-ommeljalan käyttö

Ompeleen nimi	Kuvio	Piston pituus [mm (tuumaa)]	Piston leveys [mm (tuumaa)]
Suora ommel (Neula keskellä)		2,5 (3/32)	—
Siksakommel		0,7 (1/32)	1,5 (1/16)
Siksakommel		1,5 (1/16)	3 (1/8)
Siksakommel		2 (1/16)	5 (3/16)
Joustava piilo-ommel		1 (1/16)	5 (3/16)

Tämä paininjalka on kätevä joustavan piilo-ompeleen ompelun lisäksi myös kankaan reunojen sekä saumojen ompeluun.

Reunojen ompelu

- 1 Katkaise koneen virta.
- 2 Kiinnitä piilo-ommeljalka. Kytke koneeseen virta.

! MUISTUTUS

- Älä kytke koneen virtaa päälle, kun painat jalkasäädintä.

- 3 Valitse kankaan reunan ja ompeleen välinen etäisyys ja laske neula ompelukohtaan.
- 4 Käännä jalan ohjaimen ruuvia ja säädä sitä varovasti ohjaten kangasta.

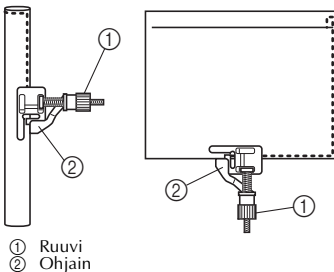

Saumojen ompelu

- 1 Katkaise koneen virta.
- 2 Kiinnitä piilo-ommeljalka. Kytke koneeseen virta.

! MUISTUTUS

- Älä kytke koneen virtaa päälle, kun painat jalkasäädintä.

- 3 Valitse ommelvalitsimella Suora ommel (neula keskellä). Kohdista jalan ohjain neulan asennon kanssa.
- 4 Valitse ommelvalitsimella halutun levyinen siksakommel.
- 5 Aseta kangas jalan alle siten, että jalan ohjain on kohdistettu kankaan molemman reunan keskelle.
- 6 Laske paininjalka ja aloita ompelu.

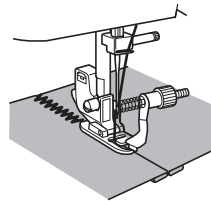

Joustavan piilo-ompeleen ompelu

Kun piilo-ommeljalalla ommellaan joustavaa piilo-ommel, paininjalan ohjain siirretään kankaan taitereunaan ruuvia kääntämällä.

- Lisätietoja piilo-ompeleiden ompelusta on kohdassa sivu 27.

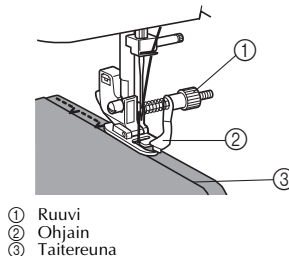

6 LIITE

HUOLTO

Öljymistä koskevia rajoituksia

Käyttäjä ei saa öljytä konetta, sillä kone saattaa vaurioitua.

Tähän koneeseen on lisäksi valmistushetkellä riittävä määrä öljyä oikeaa toimintaa varten, ja siksi käyttäjän ei tarvitse öljytä sitä säännöllisesti.

Jos koneessa ilmenee ongelmia, kuten epätavallista ääntä tai käsipyörän kankeutta, lopeta koneen käyttö välittömästi ja ota yhteys valtuutettuun jälleenmyyjään tai lähimpään valtuutettuun huoltoliikkeeseen.

Koneen säilytystä koskevia varoituksia

Älä säilytä konetta seuraavissa olosuhteissa, sillä se saattaa esimerkiksi ruostua kosteuden tiivistymisen seurauksena tai vaurioitua muulla tavalla:

- erittäin kuumat paikat
- erittäin kylmät paikat
- erittäin suuret lämpötilanvaihtelut
- suuri kosteus tai höyrymäärä
- lähellä avotulta, lämmitintä tai ilmastointilaitetta
- ulkotilat tai suora auringonpaiste
- erittäin pölyinen tai öljyinen ympäristö.



Vinkki

- Koneen käyttöiän pidentämiseksi siihen on kytkettävä virta ja sitä on käytettävä säännöllisin väliajoin. Koneen pitkäaikainen käyttämättömyys ja varastointi saattavat heikentää sen tehoa.

Puhdistaminen



MUISTUTUS

- Muista irrottaa koneen pistoke seinäpistorasiasta ennen puhdistamista, jotta vältät sähköisku- ja loukkaantumisvaaran.

1 Katkaise koneen virta ja irrota virtapistoke.

2 Nosta neula ja paininjalka.

3 Irrota paininjalan runko-osa ja neula löysäämällä paininjalan ja neulan kiinnitysruuvit.

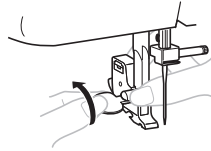

4 Poista kaksi ruuvia oikealla ruuviavaimella. Nosta pistolevyä kuvan osoittamalla tavalla ja poista se vetämällä sitä vasemmalle.

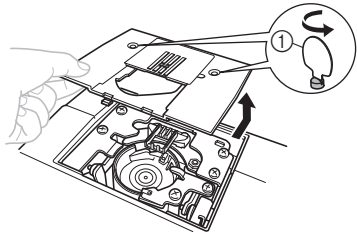

① Käytä oikeaa ruuviavainta

5 Ota kiinni puolakotelosta ja nosta se pois vasemmalle.

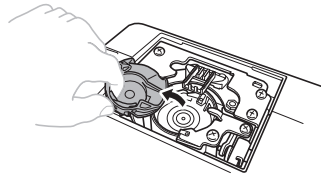

- 6** Puhdista sukkulapesä ja sen ympäristö pölystä puhdistusharjalla tai pölynimurilla.

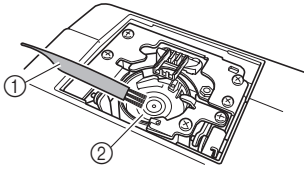

- ① Puhdistusharja
② Sukkulapesä

- Älä öljyä puolakoteloa.

- 7** Aseta puolakotelo seuraavan kuvan mukaan niin, että puolakotelon ▲-merkki on kohdakkain koneen ●-merkin kanssa.

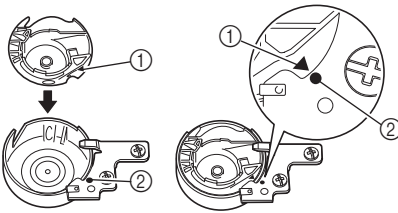

- Kohdista ▲- ja ●-merkit.

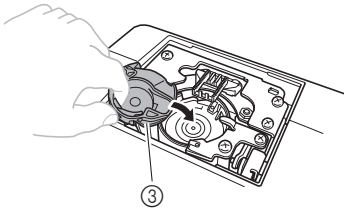

- ① ▲-merkki
② ●-merkki
③ Puolakotelo

- Varmista ennen puolakotelon asennusta, että merkityt kohdat ovat kohdakkain.

- 8** Asenna pistolevy ja kiristä ruuvit.

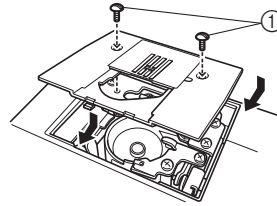

- ① Ruuvit

- Varmista, että pistolevy on asennettu tiukasti.

! MUISTUTUS

- Älä käytä naarmuuntunutta puolakoteloa, sillä ylälanka saattaa muuten sotkeutua, neula katketa tai koneen toiminta heiketä. Jos tarvitset uuden puolakotelon (tuotekoodi: XE9326-001), ota yhteys lähimpään valtuutettuun huoltoliikkeeseen.
- Varmista, että puolakotelo asennetaan oikein, sillä muuten neula saattaa katketa.

VIANETSINTÄ

Jos kone ei toimi oikein, tarkasta seuraavat mahdolliset ongelmat ennen yhteydenottoa huoltoon. Voit ratkaista useimmat ongelmat itse. Jos tarvitset lisäapua, Brother Solutions Center -sivustolta löydät uusimmat usein esitetyt kysymykset ja vianetsintävinkit. Käy verkkosivuillamme osoitteessa "<http://support.brother.com/>". Jos ongelma ei poistu, ota yhteys jälleenmyyjään tai lähimpään valtuutettuun huoltoon.

Ongelma	Mahdollinen syy	Korjaustoimenpide	Sivu
Ompelukone ei toimi.	Koneen virta on katkaistu virtakytkimestä.	Kytke virta virtakytkimestä.	7
	Puolaustappi on työnnetty oikealle.	Työnnä puolaustappi vasemmalle.	12
	Jalkasäädintä ei ole käytetty oikein.	Käytä jalkasäädintä oikein.	7
Ommeltavaa kangasta ei voi poistaa koneesta.	Lanka on sotkeutunut pistolevyn alle.	Nosta kangasta, katkaise langat sen alta ja puhdista sukkulapesä.	37
Neula katkeaa.	Neula on asennettu väärin.	Asenna neula oikein.	7
	Neulan kiinnitysruuvi on löysällä.	Kiristä ruuvi huolellisesti oikealla ruuviavaimella.	8
	Neula on taittunut tai tylsä.	Vaihda neula.	7
	Ylälankaa ei ole pujotettu oikein.	Korjaa ylälangan langoitus.	15
	Oikeaa kankaan, langan ja neulan yhdistelmää ei ole käytetty.	Valitse lanka ja neula, jotka sopivat kangastyypille.	20
	Käytettävä paininjalka ei sovi ommeltavalle pistotyyppille.	Kiinnitä ommeltavalle pistotyyppille sopiva paininjalka.	–
	Ylälanka on liian kireällä.	Löysää ylälangan kireyttä.	25
	Vedät kangasta liian voimakkaasti.	Ohjaa kangasta kevyesti.	–
	Lankarullaa ei ole asetettu oikein.	Aseta lankarulla oikein.	15, 23
	Pistolevyn tai paininjalan reikää ympäröivä alue on naarmuuntunut.	Vaihda pistolevy. Ota yhteys jälleenmyyjään tai lähimpään valtuutettuun huoltoliikkeeseen.	–
	Puolakotelo on naarmuuntunut.	Vaihda puolakotelo. Ota yhteys jälleenmyyjään tai lähimpään valtuutettuun huoltoliikkeeseen.	–
	Muuta kuin tälle koneelle tarkoitettua puolaa on käytetty.	Käytä tälle koneelle tarkoitettua puolaa.	11
Ylälanka katkeaa.	Ylälankaa ei ole pujotettu oikein. (Lankarulla ei ehkä ole asetettu oikein tai lanka on irronnut neulan yläpuolella olevasta ohjaimesta.)	Korjaa ylälangan langoitus.	15
	Lanka on solmussa tai sotkeutunut.	Selvitä lanka.	–
	Neula ei sovi käytettävälle langalle.	Valitse pistotyyppille sopiva neula.	20
	▼ Ylälanka on liian kireällä.	Löysää ylälangan kireyttä.	25

Ongelma	Mahdollinen syy	Korjaustoimenpide	Sivu
Ylälanka katkeaa.	Neula on taipunut tai tylsä.	Vaihda neula.	7
	Neula on asennettu väärin.	Asenna neula oikein.	7
	Pistolevyn tai paininjalan reikää ympäröivä alue on naarmuuntunut.	Vaihda pistolevy. Ota yhteys jälleenmyyjään tai lähimpään valtuutettuun huoltoliikkeeseen.	–
	Puolakotelo on naarmuuntunut tai siinä on jäystettä.	Vaihda puolakotelo. Ota yhteys jälleenmyyjään tai lähimpään valtuutettuun huoltoliikkeeseen.	–
	Muuta kuin tälle koneelle tarkoitettua puolaa on käytetty.	Käytä tälle koneelle tarkoitettua puolaa.	11
Alalanka on solmussa tai katkeaa.	Alalankaa ei ole langoitettu oikein.	Langoita alalanka oikein.	11
	Puola on naarmuuntunut tai ei pyöri tasaisesti.	Vaihda puola.	–
	Lanka on sotkeutunut.	Poista sotkeutunut lanka ja puhdistasukkulapesä.	37
	Muuta kuin tälle koneelle tarkoitettua puolaa on käytetty.	Käytä tälle koneelle tarkoitettua puolaa.	11
	Puola on asetettu väärin.	Pujota alalanka uudelleen.	13-14
Langan kireys on virheellinen.	Ylälankaa ei ole pujotettu oikein.	Korjaa ylälangan langoitus.	15
	Alalankaa ei ole langoitettu oikein.	Langoita alalanka oikein.	11
	Käytettävälle kankaalle sopivaa langan ja neulan yhdistelmää ei ole käytetty.	Valitse lanka ja neula, jotka sopivat kangastyypille.	20
	Paininjalan runko-osaa ei ole kiinnitetty oikein.	Kiinnitä paininjalan runko-osa oikein.	–
	Langan kireys on virheellinen.	Säädä ylälangan kireyttä.	25
	Muuta kuin tälle koneelle tarkoitettua puolaa on käytetty.	Käytä tälle koneelle tarkoitettua puolaa.	11
	Puola on asetettu väärin.	Pujota alalanka uudelleen.	13-14
Kangas on rypyssä.	Ylälankaa ei ole pujotettu tai puolaa asetettu oikein.	Langoita ylä- ja alalanka oikein.	11-18
	Lankarullaa ei ole asetettu oikein.	Aseta lankarulla oikein.	15, 23
	Oikeaa kankaan, langan ja neulan yhdistelmää ei ole käytetty.	Valitse lanka ja neula, jotka sopivat kangastyypille.	20
	Neula on taipunut tai tylsä.	Vaihda neula.	7
	Ohuita kankaita ommeltaessa kone ei syötä kangasta oikein.	Käytä kankaan alla tukimateriaalia.	23
	Käytettävä paininjalka ei sovi ommeltavalle pistotyypille.	Kiinnitä ommeltavalle pistotyypille sopiva paininjalka.	33
	Langan kireys on virheellinen.	Säädä ylälangan kireyttä.	25

Ongelma	Mahdollinen syy	Korjaustoimenpide	Sivu
Kone ompelee hyppypistoja.	Ylälankaa ei ole pujotettu oikein.	Korjaa ylälangan langoitus.	15
	Oikeaa kankaan, langan ja neulan yhdistelmää ei ole käytetty.	Valitse lanka ja neula, jotka sopivat kangastyypille.	20
	Neula on taittunut tai tylsä.	Vaihda neula.	7
	Neula on asennettu väärin.	Asenna neula oikein.	7
	Pistolevyn alle tai puolakoteloon on kertynyt pölyä.	Irrota pistolevy ja puhdista levy ja puolakotelo.	37
Langanpujot-tajaa ei voi käyttää.	Neulaa ei ole nostettu oikeaan asentoon.	Nosta neula kiertämällä käsipyörää itseäsi kohti (vastapäivään) siten, että pyörässä oleva merkki osoittaa ylöspäin.	17
	Neulaa ei ole asetettu oikein.	Aseta neula oikein.	7
Kone ei ompele pistoja oikein.	Käytettävä paininjalka ei sovi ommeltavalle pistotyypille.	Kiinnitä ommeltavalle pistotyypille sopiva paininjalka.	–
	Langan kireys on virheellinen.	Säädä ylälangan kireyttä.	25
	Lanka on sotkeutunut.	Poista sotkeutunut lanka. Jos lanka on sotkeutunut puolakoteloon, puhdista puolakotelo.	37
Kone ei syötä kangasta.	Syöttäjän peitelevy on pistolevyn päällä.	Poista syöttäjän peitelevy.	–
	Oikeaa kankaan, langan ja neulan yhdistelmää ei ole käytetty.	Valitse lanka ja neula, jotka sopivat kangastyypille.	20
	Lanka on sotkeutunut (esimerkiksi sukkulapesään).	Poista sotkeutunut lanka. Jos lanka on sotkeutunut sukkulapesään, puhdista sukkulapesä.	37
	Käytettävä paininjalka ei sovi ommeltavalle pistotyypille.	Kiinnitä ommeltavalle pistotyypille sopiva paininjalka.	33

HAKEMISTO

Numerot

4-vaiheinen automaattinen napinläpi30

A

Alalangan langoitus13

 puolan pika-asetus14, 19

Alalangan nostaminen18

Alalangan puolaus11

Applikointi35

Aputaso5

H

Huolto37

J

Jalkasäädin7

Jousto-ommel28

K

Kaksitoimiommel29

Kaksoisneula

 kiinnittäminen8, 23

 ompelu23

Kankaiden, lankojen ja neulojen

 yhdistelmät20

Koristeompelu29

Kuviot9

Käsipyörä15

L

Langan kireys25

Langankatkaisija22

Langanpujotin17

Langoitus

 alalanka13, 14

 kaksoisneula24

 langanpujotin17

 ylälanka15

Lankatappi11, 15

 ylimääräinen24

N

Napin ompelu32

Napinläpi

 ompelu30

 säätäminen31

Neula

 kankaiden ja lankojen yhdistelmät20

 tarkistaminen7

 vaihtaminen7

Näpinläven hienosäätöruuvi31

O

Ommelvalitsin9

Ompeleet

 nimet9

 sisäiset26

Ompeluvalon kytkin7

P

Paininjalan vaihtaminen8

Parsinta34

Piilo-ommel27

Piilo-ommeljalka36

Pistokkeet6

Poimuttaminen34

Puhdistaminen37

Puolan pika-asetus14, 19

Pääosat5

S

Siksakompelu26

Simpukankuoriommel28

Sukkulapesän puhdistaminen37

Suorat ompeleet26

Syöttäjän peitelevy32, 34

T

Taaksempelun vipu10

Tarvikkeet4

 valinnaiset4, 36

V

Vapaavarsiompelu23

Vetoketjun ompelu33

Vianetsintä39

Virtakytkin7

Y

Ylälangan kireyden valitsin25

Ylälangan langoitus15

Verkkosivuiltamme osoitteesta <http://support.brother.com/> löydät tuotetukitietoja ja vastauksia usein kysytyihin kysymyksiin (FAQ/UKK).

Finnish
888-X01/X11/X21
Printed in Vietnam



XF2703-201③