

Bruksanvisning

Symaskin

Product Code (Produktkod): 888-X03/X13/X23

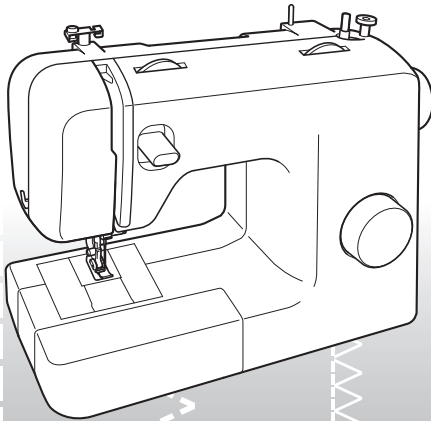

Läs det här dokumentet innan du använder maskinen.
Vi rekommenderar att du sparar dokumentet för framtida referens.

VIKTIGA SÄKERHETSANVISNINGAR

Läs igenom dessa säkerhetsanvisningar innan du försöker använda maskinen.

! FARA – För att minska risken för elstötar:

1 Dra alltid ut maskinens kontakt ur vägguttaget omedelbart efter användning, vid rengöring eller när du gör någon av de servicejusteringar som nämns i bruksanvisningen samt om du lämnar maskinen obevakad.

! VARNING – För att minska risken för brännskador, brand, elstötar eller personskadador:

2 Dra alltid ut maskinens kontakt ur vägguttaget när du gör någon av de justeringar som nämns i bruksanvisningen:

- Koppla från maskinen genom att ställa in maskinen på symbolen "O" för att stänga av den. Ta sedan tag i kontakten och dra ut den ur vägguttaget. Dra inte i sladden.
- Anslut maskinen direkt till eluttaget. Använd inte förlängningssladd.
- Koppla alltid från maskinen vid strömavbrott.

3 Använd aldrig maskinen om sladden eller kontakten har skadats, om maskinen inte fungerar som den ska, om den har tappats eller skadats eller om vatten har spillts på den. Lämna in maskinen till närmaste auktoriserade återförsäljare eller servicecenter för undersökning, reparation eller elektrisk eller mekanisk justering.

- Om du märker något ovanligt, t.ex. lukt, värme, missfärgning eller deformation, medan maskinen förvaras eller används ska du omedelbart

upphöra med användningen och dra ur strömsladden.

- Var noga med att bära symaskinen i handtaget när du transporterar den. Om du lyfter maskinen i någon annan del kan den skadas eller falla ned, vilket kan orsaka personskadador.
- Gör inga plötsliga eller vårdslösa rörelser när du lyfter maskinen, eftersom du då riskerar att skada ryggen eller knäna.

4 Håll alltid arbetsområdet fritt från hinder:

- Använd aldrig maskinen om några lufthål är blockerade. Håll lufthålen på maskinen och fotpedalen rena från ludd, damm och löst tyg.
- Inga objekt får placeras på fotpedalen.
- Använd inte förlängningssladdar. Anslut maskinen direkt till eluttaget.
- Släpp aldrig ned och för aldrig in något föremål i någon öppning.
- Använd inte maskinen där aerosoler (sprejer) används eller syrgas ges.
- Använd inte maskinen nära en värmekälla, t.ex. en spis eller ett strykjärn. Det finns risk för att maskinen, nätsladden eller det tyg du syr i antänds, vilket kan leda till brand eller elchock.
- Placera inte maskinen på en instabil yta, t.ex. ett ostadigt eller ojämnt bord, eftersom maskinen kan orsaka personskadador om den faller ned.

5 Särskild uppmärksamhet krävs under sömnad:

- Var alltid mycket uppmärksam på nålen. Använd inte böjda eller skadade nålar.
- Håll fingrarna borta från alla rörliga delar. Särskild uppmärksamhet krävs kring maskinens nål.
- Tryck inte ned fotpedalen när du slår på maskinen. Maskinen kan starta oväntat vilket kan leda till personskadador eller skador på maskinen.

- Ställ in maskinen på "O" för att stänga av den när du ska justera något omkring nålen.
- Använd inte en skadad eller felaktig nålplatta eftersom det kan medföra att nålen bryts.
- Dra eller flytta inte tyget när du syr, och följ anvisningarna noga vid sömnad på fri hand så att du inte böjer nålen så att den bryts.

6 Maskinen är inte en leksak:

- Du måste vara mycket uppmärksam när maskinen används av eller i närheten av barn.
- Maskinen levererades i en plastpåse som måste förvaras utom räckhåll för barn eller kastas. Risk för kvävning! Låt aldrig barn leka med plastpåsar.
- Använd inte maskinen utomhus.

7 För längre livslängd:

- Undvik direkt solljus och mycket fuktiga platser vid förvaring av maskinen. Använd och förvara inte maskinen i närheten av element, strykjärn, halogenlampor eller andra heta föremål.
- Använd enbart neutral såpa eller rengöringsmedel vid rengöring av utsidan. Bensen, thinner och slipande pulver kan skada höljet och maskinen och ska därför aldrig användas.
- Läs alltid bruksanvisningen när du byter eller installerar tillbehör, pressarfötterna, nålen eller andra delar för att säkerställa att de monteras korrekt.

8 Vid reparation eller justering:

- Om lampenheten (lysdiod) är skadad ska den bytas av en auktoriserad återförsäljare.
- I händelse av att ett fel uppstår eller justeringar krävs följer du först felsökningstabellen i slutet av bruksanvisningen för att kontrollera och justera maskinen på egen hand. Om problemet kvarstår kontaktar du en auktoriserad Brother-återförsäljare.

Använd enbart maskinen till det den är avsedd för och så som det beskrivs i denna bruksanvisning.

Använd tillbehör rekommenderade av tillverkaren enligt denna bruksanvisning.

Innehållet i bruksanvisningen och produktspecifikationerna kan ändras utan föregående meddelande.

Besök vår webbplats för ytterligare produktinformation www.brother.com

SPARA DESSA INSTRUKTIONER

**Denna maskin är avsedd
för hushållsbruk.**

FÖR ANVÄNDARE I LÄNDER SOM INTE INGÅR I CENELEC

Den här apparaten får endast användas av personer (inklusive barn) med nedsatt fysisk, sensorisk eller psykisk förmåga samt oerfarna eller okunniga personer om de övervakas eller instrueras i apparatens användning av en person som ansvarar för deras säkerhet. Barn bör övervakas för att säkerställa att de inte leker med apparaten.

FÖR ANVÄNDARE I CENELEC-LÄNDER

Den här apparaten kan användas av barn från 8 år och uppåt och personer med nedsatt fysisk, sensorisk eller mental förmåga eller brist på erfarenhet och kunskap om de har fått övervakning eller instruktioner om en säker användning av apparaten och förstår de risker som finns. Barn ska inte leka med apparaten. Rengöring och underhåll ska inte utföras av barn utan tillsyn.

FÖR ANVÄNDARE I STORBRIANNIEN, IRLAND, MALTA OCH CYPERN

VIKTIGT

- Vid byte av kontaktsäkring ska en säkring som är godkänd av ASTA för BS 1362 användas, dvs. den ska vara märkt med  och överensstämma med de märkdata som finns på kontakten.

- Sätt alltid tillbaka säkringskyddet. Använd aldrig kontakter som saknar ett säkringsskydd.
- Om den kontakt som medföljer utrustningen inte passar det tillgängliga eluttaget ska du skaffa en lämplig sladd från en auktoriserad återförsäljare.

INNEHÅLL

VIKTIGA SÄKERHETSANVISNINGAR 1

1. LÄRA KÄNNA SYMASKINEN 4

TILLBEHÖR 4

Alternativa tillbehör 4

HUVUDELARNA 5

Flatbäddstillbehör 5

ANVÄNDA SYMASKINEN 6

Ansluta kontakter 6

Huvudströmbrytare och lampströmbrytare 7

Fotpedal 7

Kontrollera nålen 7

Byta nål 7

Byta pressarfoten 8

REGLAGEN 9

Mönstervalsratt 9

Sy i elastiska tyger 9

Mönster och stygnnamn 10

Stygnlängdsratt 11

Backstygnsspak 11

TRÅ MASKINEN 12

Spola upp tråd på spolen 12

Undertrådens trädning 14

Undertrådens trädning (för modeller med en snabbspole) 15

Trädning av övertråd 16

Använda nåltråddaren (för modeller med nåltrådare) 18

Ta upp undertråden 19

TYG-, TRÅD- OCH

NÅLKOMBINATIONER 21

2. GRUNDLÄGGANDE SÖMNAD 22

Läs det här avsnittet innan du börjar sy 22

Börja sy 22

Provsy 23

Byta syriktning 23

Sy i tjocka tyger 23

Sy i tunna tyger 24

Sy i elastiska tyger 24

Sy cylindriska delar 24

Sy med en tvillingnål (tillval) 24

Trådspänning 26

3. INBYGGDA SÖMMAR 27

Raksöm 27

Sicksacksöm 27

Osynlig fällsöm 27

Sömnad av musselformade veck 29

Elastisk söm 29

Söm med dubbla steg 30

Sticksöm 30

Kantsöm 31

Kråkspark 31

Trestegs elastisk sicksacksöm 32

Dekorativa sömmar 32

4. SY KNAPPHÅL OCH KNAPPAR 33

Göra ett knapphål 33

Justera knapphål 34

Sy knappar 35

5. ANVÄNDA TILLBEHÖR OCH APPLIKATIONER 36

Sätta i blixtlås 36

Rynkning 37

Stoppning 37

Applikationer 37

ALTERNATIVA TILLBEHÖR 38

Använda pressarfoten för osynlig söm 38

6. BILAGA 40

UNDERHÅLL 40

Begränsningar för smörjning 40

Säkerhetsåtgärder vid förvaring av maskinen 40

Rengöring 40

FELSÖKNING 42

INDEX 45

1 LÄRA KÄNNA SYMASKINEN

TILLBEHÖR

Med dessa tillbehör kan du utföra de flesta syuppgifter på ett enkelt sätt.

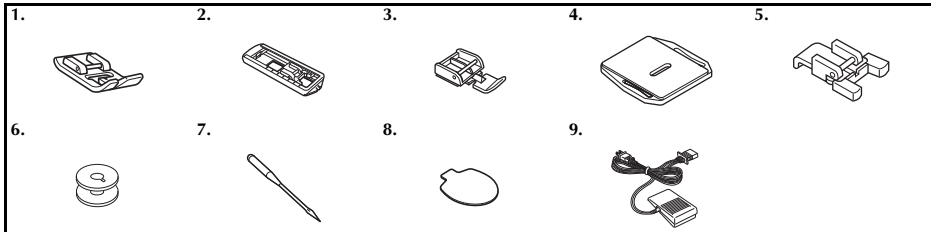

Nr	Artikelnamn	Artikelnummer	
		Nord- och Sydamerika	Övriga
1	Sicksackfot "J" (på maskinen)	XC4901-121	
2	Knapphålsfot "A"	XE9369-321	
3	Blixtlåsfot "I"	XE9369-001	
4	Stoppningsplatta	XC6063-021	
5	Knappsömmandsfot "M"	XE2137-001	

Nr	Artikelnamn	Artikelnummer	
		Nord- och Sydamerika	Övriga
6	Spole (en sitter i maskinen)	SA156	SFB: XA5539-151
7	Nålförpackning (nål av typen 90/14)	Set med tre delar: XE5328-001 Set med två delar: XE7064-001	
8	Oval skruvmejsel	XE5241-001	
9	Fotpedal	Se sida 5	



Obs!

- Tillbehören som medföljer varierar beroende på maskinmodellen.

Alternativa tillbehör

Nedanstående tillbehör finns tillgängliga som tillval och kan köpas separat. Dessa tillbehör medföljer eventuellt maskinen beroende på vilken modell du har köpt.

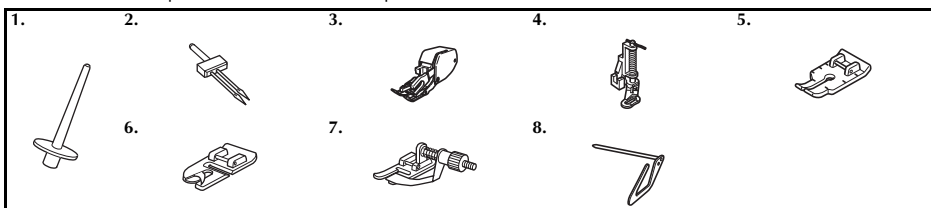

Nr	Artikelnamn	Artikelnummer	
		Nord- och Sydamerika	Övriga
1	Extra trådrullstativ	XE2241-001	
2	Tvillingnål (nål av typen 2,0/75)	X57521-021	
3	Gångfot	SA107	F034N: XC2165-002
4	Quiltningsfot	SA129	F005N: XC1948-052

Nr	Artikelnamn	Artikelnummer	
		Nord- och Sydamerika	Övriga
5	1/4-tums quiltningsfot	SA125	F001N: XC1944-052
6	Smal fällningsfot	SA127	F003N: XC1945-052
7	Pressarfot för osynlig söm	SA134	F018N: XC1976-052
8	Quiltningsledare	SA132	F016N: XC2215-052

HUVUDELARNA

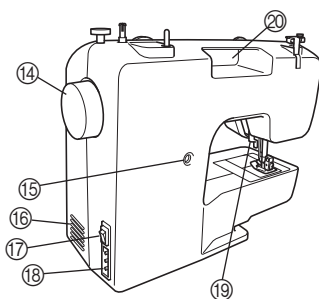
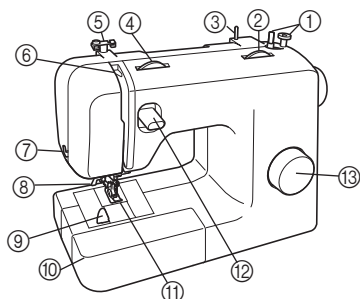

- ① **Spolmekanism (Sida 12)**
Spolar tråden runt spolen så att den kan användas som undertråd.
- ② **Stynglängdsratt (Sida 11)**
Reglera stynglängden genom att vrida på ratten.
- ③ **Trådrollsstativ (Sida 12, 16)**
Håller fast trådrollen.
- ④ **Trådspänningsratt för övertråd (Sida 26)**
Reglerar övertrådens spänning.
- ⑤ **Trådledare (Sida 12, 16)**
Används när tråden spolas på spolen och när maskinen träs.
- ⑥ **Trådupptagningspak (Sida 17)**
- ⑦ **Trådvaskärning (Sida 23)**
För trådarna genom trådvaskärningen för att klippa av dem.
- ⑧ **Nålträdare (Sida 18)**
(Finns bara tillgänglig på vissa modeller.)
- ⑨ **Snabbspole (Sida 15, 20)**
(Finns bara tillgänglig på vissa modeller.)
- ⑩ **Flatbäddstillbehör med tillbehörsfack (Sida 5)**
- ⑪ **Pressarfot (Sida 8)**
- ⑫ **Backstygnsspak (Sida 11)**
Tryck på den här spaken för att sy i motsatt riktning.
- ⑬ **Mönstervalsratt (Sida 9)**
Vrid ratten åt vänster eller åt höger för att välja önskad söm.
- ⑭ **Handhjul**
Används för att sänka ned och höja upp nålen manuellt.
- ⑮ **Finjusteringskruv för knapphål (Sida 34)**
- ⑯ **Lufthål**
Täck inte över lufthålen när maskinen används.
- ⑰ **Huvudströmbrytare och lampströmbrytare (Sida 7)**
Du kan slå på och av strömmen och symaskinslampan.

- ⑱ **Fotpedalens uttag/kontaktdon (Sida 6)**
Anslut fotpedalens kontakt och anslut maskinen till eluttaget.
- ⑲ **Pressarfotsspak (Sida 16)**
Används för att höja och sänka pressarfoten.
- ⑳ **Handtag**
Lyft maskinen i handtaget när du transporterar den.
- ㉑ **Fotpedal (Sida 7)**
Reglerar syhastigheten samt startar och stoppar sömnad.

Fotpedal:
 Modell KD-1902 för 110-120 V-området
 KD-1902 för 110-127 V-området
 (endast Brasilien)
 Modell KD-2902 för 220-240 V-området
 Fotpedalens artikelnummer varierar beroende på land eller region. Kontakta återförsäljaren eller närmaste auktoriserade servicecenter.

Flatbäddstillbehör

Tillbehören kan förvaras i ett fack inuti flatbäddstillbehöret.

- 1 Skjut flatbäddstillbehöret åt vänster när du vill öppna det.

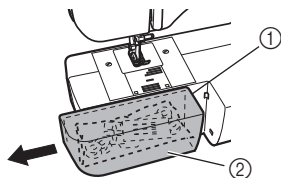

- ① Flatbäddstillbehör
- ② Förvaringsfack

ANVÄNDA SYMASKINEN

1

! VARNING

- Använd enbart vanlig hushållsström för strömförsörjningen. Bruket av andra strömkällor kan orsaka brand, elstötar eller maskinskador.
- Kontrollera att kontakterna på sladden sitter ordentligt i vägguttaget och i maskinens eluttag.
- Sätt inte kontakterna på sladden i ett eluttag som är i dåligt skick.
- Stäng av huvudströmbrytaren och dra ut kontakten under följande omständigheter:
 - När du inte är i närheten av maskinen
 - När du slutat använda maskinen
 - Om ett strömavbrott inträffar under användning
 - Om maskinen inte fungerar korrekt på grund av en dålig anslutning eller bortkoppling
 - Under elektriska stormar

! VAR FÖRSIKTIG

- Använd endast den nätsladd som medföljer maskinen.
- Använd inte förlängningssladdar eller uttagslister med flera apparater anslutna. Brand eller elstötar kan uppstå.
- Ta inte i kontakten med våta händer. Elstötar kan inträffa.
- Stäng alltid av huvudströmbrytaren innan maskinens kontakt dras ut ur vägguttaget. Håll alltid i kontakten när du drar ut den ur vägguttaget. Om du drar i sladden kan den skadas, eller kan brand eller elstötar uppstå.
- Tillåt inte att sladden skärs av, skadas, modifieras, böjs kraftigt, dras, vrids eller buntas ihop. Placera inte tunga föremål på sladden. Utsätt inte sladden för värme. Dessa saker kan skada sladden och orsaka brand eller elstötar. Om sladden eller kontakten skadas, ta maskinen till en auktoriserad återförsäljare för reparation innan den används igen.
- Dra ut sladden om maskinen inte kommer att användas under en längre tid. Annars kan brand uppstå.

Ansluta kontakter

1 Anslut fotpedalens kontakt till maskinen.

2 Anslut nätkontakten till ett vägguttag.

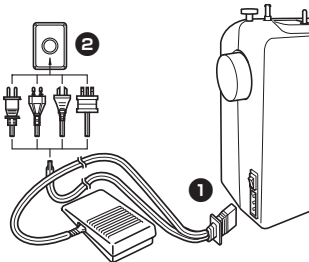

Obs!

- Om ett strömavbrott skulle inträffa när du använder symaskinen stänger du av huvudströmmen och drar ut nätsladden. När du startar symaskinen igen, följ nödvändiga anvisningar för att använda maskinen korrekt.

Huvudströmbrytare och lampströmbrytare

Med den här brytaren kan du slå på och av strömmen och symaskinslampan.

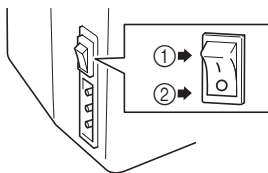

- ① Slå på (mot markeringen 'I')
- ② Stäng av (mot markeringen 'O')

! VAR FÖRSIKTIG

- Tryck inte ned fotpedalen när du slår på maskinen. Maskinen kan starta oväntat vilket kan leda till personskador eller skador på maskinen.

Fotpedal

Maskinen går på långsam hastighet om du trycker ned fotpedalen en aning. Maskinens hastighet ökar när du trycker hårdare. Maskinen stannar om du tar bort foten från fotpedalen.

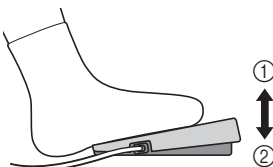

- ① Långsammare
- ② Snabbare

Du bör kontrollera att det inte finns några föremål på fotpedalen när maskinen inte används.

! VAR FÖRSIKTIG

- Låt inte tygrester och damm samlas på fotpedalen. Det kan leda till brand eller elstötar.

Kontrollera nålen

Synålen måste alltid vara rak och skarp för att stygnen ska bli jämna.



■ Kontrollera nålen på rätt sätt

Lägg den platta sidan av nålen på en plan yta. Kontrollera nålen från ovasidan och från sidorna. Kassera böjda nålar på ett säkert sätt.

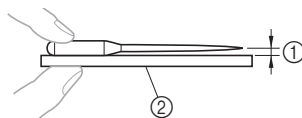

- ① Parallellt mellanrum
- ② Plan yta (luckan till spolfacket, glasyta eller dylikt)

Byta nål

! VAR FÖRSIKTIG

- Stäng alltid av maskinen innan du byter nål. Annars kan personskador uppstå om du av misstag kommer åt fotpedalen och maskinen startas.
- Använd enbart synålar för hemmabruk. Andra nålar kan böjas eller brytas vilket kan leda till skador.
- Sy aldrig med en böjd nål. En böjd nål kan lätt brytas och orsaka skador.

- 1 Stäng av maskinen.
- 2 Hög nålen genom att vrida handhjulet mot dig (moturs) så att markeringen på hjulet är riktad uppåt.
- 3 Sänk ned pressarfotsspaken.

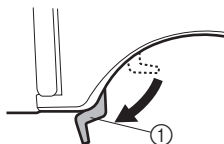

- ① Pressarfotsspak

! VAR FÖRSIKTIG

- Läggen bit papper eller tyg under pressarfoten innan du byter nål, så hindrar du nålen från att falla ned i hållet i nålplattan.

- 4** Håll nålen med vänster hand och använd sedan en oval skruvmejsel för att skruva klämskruven moturs och ta bort nålen.

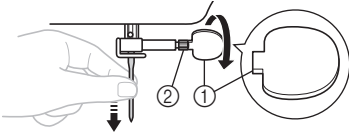

- ① Använd en oval skruvmejsel
- ② Klämskruv

- Var försiktig när du lossar eller drar åt klämskruven, eftersom delar av symaskinen kan skadas.

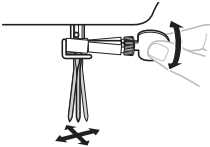

- 5** Med nålens platta sida riktad mot maskinens baksida för du in nålen tills den rör vid nålstoppet. Dra sedan åt klämskruven med en oval skruvmejsel.

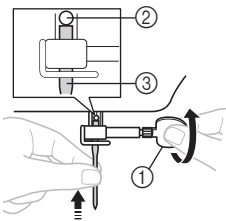

- ① Använd en oval skruvmejsel
- ② Nålstopp
- ③ Nål

Sätt i tvillingnålen på samma sätt.

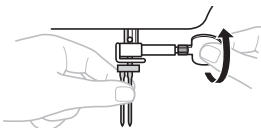

! VAR FÖRSIKTIG

- Var noga med att föra in nålen tills den rör vid nålstoppet och dra åt klämskruven ordentligt med den ovala skruvmejseln, annars kan nålen brytas eller maskinen skadas.

Byta pressarfoten

! VAR FÖRSIKTIG

- Stäng alltid av maskinen innan du byter pressarfot. Om strömmen är på och du trycker på fotpedalen kan maskinen starta och skada dig.
- Använd alltid rätt pressarfot för stygnet du valt. Om du använder fel pressarfot kan nålen träffa pressarfoten och böjas eller brytas av vilket kan leda till skador.
- Använd bara pressarfötter som har konstruerats för användning med den här maskinen. Om du använder andra pressarfötter kan olyckor eller personsador inträffa.

Du måste byta pressarfoten efter vad du vill sy.

- 1** Stäng av maskinen.
Höj pressarfotsspaken.
- 2** Höj nålen genom att vrida handhjulet mot dig (moturs) så att markeringen på hjulet är riktad uppåt.
- 3** Lossa pressarfoten genom att trycka på den svarta knappen på pressarfotshållarens baksida.

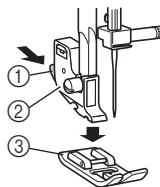

- ① Svart knapp
- ② Pressarfotshållare
- ③ Pressarfot

- 4** Placera en annan pressarfot på nålplattan så att pressarfotens stång är i linje med spåret i ansatsen.

- 5** Sänk ned pressarfotsspaken och sätt fast pressarfoten på ansatsen. Om pressarfoten har placerats korrekt snäpps stängan fast.

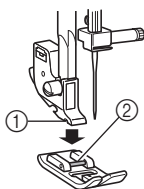

- ① Ansats
② Stång

■ Riktning för pressarfotsmontering

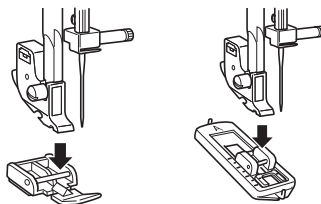

! VAR FÖRSIKTIG

- Om pressarfoten inte monteras i rätt riktning kan nålen träffa pressarfoten och böjas eller brytas, vilket kan leda till skador.

REGLAGEN

Mönstervalsratt

! VAR FÖRSIKTIG

- När du använder mönstervalsratten för att välja ett mönster ska du höja upp nålen genom att vrida handhjulet mot dig (moturs) så att markeringen på hjulet riktas uppåt. Om nålen är nedsänkt när du vrider på mönstervalsratten kan nålen, pressarfoten eller tyget skadas.

Välj en söm genom att vrida mönstervalsratten åt vänster eller åt höger. I nästa avsnitt visas rekommenderade stygnlängder.

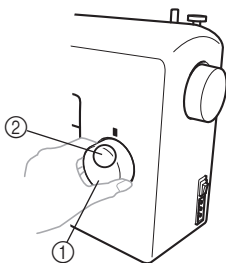

- ① Mönstervalsratt
② Valt mönster nummer

Sy i elastiska tyger

Höj nålen genom att vrida handhjulet mot dig (moturs) så att markeringen på hjulet är riktad uppåt.







Om du ställer in stygnlängdsratten på "SS" ändras det valda mönstret till elastisk söm.

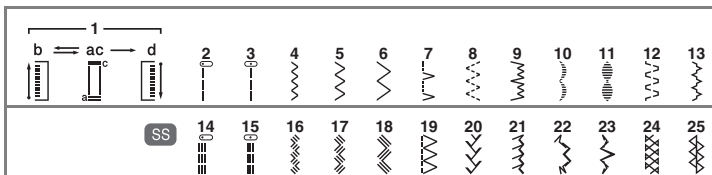

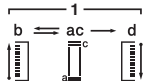





Mönster och stygnamn

■ 25 stygn



Mönster	Rekommenderad längd (mm [tum])	Hänvisningssida
Stygnnamn	Förinställd bredd (mm [tum])	
	F-1,5 (1/64-1/16)	33
4-STEGS AUTOMATISKT KNAPPHÅL	5 (3/16)	
	1-4 (1/16-3/16)	27, 37
RAKSÖM (Vänster nålläge)	—	
	1-4 (1/16-3/16)	27, 36, 37, 38
RAKSÖM (Mitrnålläge)	—	
	F-4 (1/64-3/16)	27, 35, 37, 38
SICKSACKSÖM	1,5 (1/16)	
	F-4 (1/64-3/16)	27, 35, 37, 38
SICKSACKSÖM	3,5 (1/8)	
	F-4 (1/64-3/16)	27, 35, 37, 38
SICKSACKSÖM	5 (3/16)	
	F-3 (1/64-1/8)	29
SÖM FOR MUSSELMORNADE VECK	5 (3/16)	

Mönster	Rekommenderad längd (mm [tum])	Hänvisningssida
Stygnnamn	Förinställd bredd (mm [tum])	
	F-2,5 (1/64-3/32)	29
ELASTISK SÖM	5 (3/16)	
	F-1,5 (1/64-1/16)	27, 38
ELASTISK OSYNLIG FÄLLSÖM	5 (3/16)	
	F-1,5 (1/64-1/16)	32
MUSSELSÖM	5 (3/16)	
	F-1,5 (1/64-1/16)	32
PÄRLSÖM	5 (3/16)	
	F-3 (1/64-1/8)	30
SÖM MED DUBBLA STEG	5 (3/16)	
	F-3 (1/64-1/8)	30
FAGOTTSÖM	5 (3/16)	
	SS Fast 2,5 (3/32)	27
TRESTEGS ELASTISK SÖM (Vänster nålläge)	—	

Mönster	Rekommenderad längd (mm [tum])	Hänvis- ningsida
Stygnnamn	Förinställd bredd (mm [tum])	
15 	SS Fast 2,5 (3/32)	27
TRESTEGS ELASTISK SÖM (Mittnålläge)	—	
16 	SS Fast 2,5 (3/32)	32
TRESTEGS ELASTISK SICKSACKSÖM	1,5 (1/16)	
17 	SS Fast 2,5 (3/32)	32
TRESTEGS ELASTISK SICKSACKSÖM	3,5 (1/8)	
18 	SS Fast 2,5 (3/32)	32
TRESTEGS ELASTISK SICKSACKSÖM	5 (3/16)	
19 	SS Fast 2,5 (3/32)	31
ELASTISK ÖVERKASTNINGSSÖM	5 (3/16)	
20 	SS Fast 2,5 (3/32)	31
KRÅKSPARK	5 (3/16)	
21 	SS Fast 2,5 (3/32)	31
KAMSÖM	5 (3/16)	
22 	SS Fast 2,5 (3/32)	32
DEKORSÖM	5 (3/16)	
23 	SS Fast 2,5 (3/32)	32
DEKORSÖM	5 (3/16)	
24 	SS Fast 2,5 (3/32)	30
STICKSÖM	5 (3/16)	
25 	SS Fast 2,5 (3/32)	30
DEKORSÖM	5 (3/16)	

Stygnlängdsratt

Beroende på vilket stygn du har valt behöver du kanske justera stygnlängden för att uppnå bästa resultat. Siffrorna som finns markerade på stygnlängdsratten motsvarar stygnlängden i millimeter (mm) (1/25 tum). JU HÖGRE SIFFRA DESTO LÄNGRE STYGN. Om siffran "0" väljs matas materialet inte fram. Detta används vid knappsöm. Intervallat "F"-1 används vid satängsöm (stängd sicksacksöm) som används för knapphål och dekorsömmar. Läget som behövs för att sy satängsöm varierar beroende på det material och den tråd som används. För att kunna fastställa exakt vilket läge ratten ska sitta i, kan du först testa inställningarna för stygn och längd på en tygbit och se hur materialet matas fram.

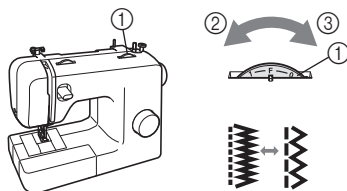

- ① Stygnlängdsratt
- ② Kortare
- ③ Längre

! VAR FÖRSIKTIG

- Om stygnen klumpar ihop sig ska du öka stygnlängden och fortsätta sy. Försätt inte att sy utan att göra stygnlängden längre, annars kan nålen brytas och orsaka skador.

Backstygnsspak

Du kan använda backstygn för att sy i motsatt riktning och förstärka sömmar. Om du vill sy backstygn trycker du in backstygnsspaken så långt som möjligt och håller den i det läget medan du trycker lätt på fotpedalen. Om du vill sy framåt igen släpper du backstygnsspaken. Maskinen syr då framåt igen.

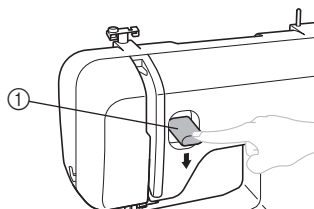

- ① Backstygnsspak

TRÄ MASKINEN

1

Spola upp tråd på spolen

! VAR FÖRSIKTIG

- Vi har konstruerat spolen som medföljer maskinen. Om du använder spolar för andra modeller kanske maskinen inte fungerar som den ska. Använd bara spolar som medföljer maskinen eller spolar av samma typ (artikelnummer: SA156, SFB: XA5539-151). Andra spolar kan skada maskinen.

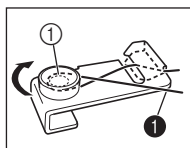
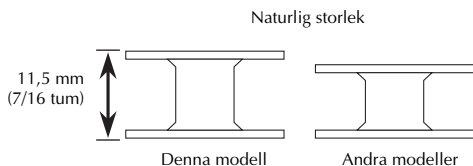

- ① Dra in tråden helt.

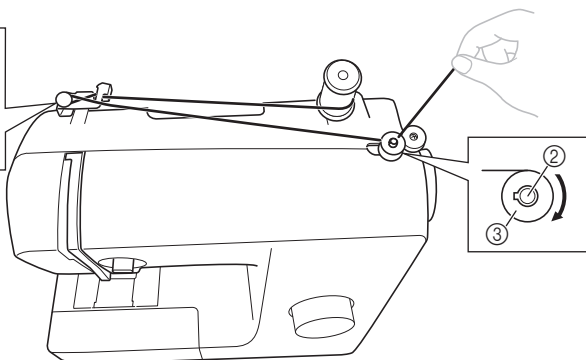

① Spännkiva

② Spolmekanismens axel

③ Spole

- ① Dra upp trådrullsstativet och sätt en trådrulle på stativet.

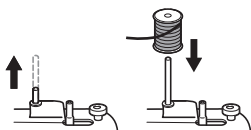

- ② För tråden mot dig i trådleddarens skåra medan du håller tråden från rullen med högra handen. För sedan tråden runt spännkivan och dra in tråden helt.

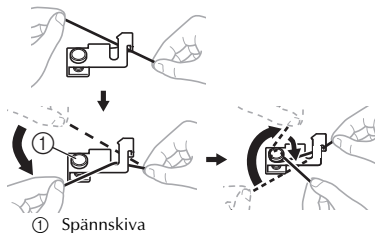

① Spännkiva

! VAR FÖRSIKTIG

- Om trådrullen sitter på fel plats eller har placerats felaktigt kan tråden lindas runt trådrullsstativet.

- 3** För in trådändan genom spolens hål från spolens insida.

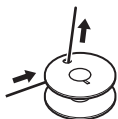

- 4** Sätt spolen på spolmekanismens axel och skjut spolmekanismens axel åt höger. Vrid spolen medurs för hand tills fjädern på axeln glider in i skåran på spolen.

- Dra ut 7 till 10 cm (3–4 tum) tråd från hålet i spolen.

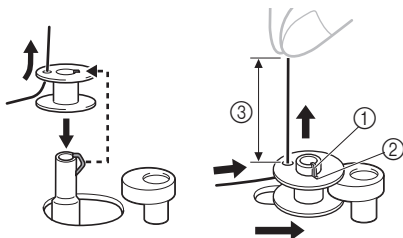

- ① Fjäder på axeln
② Skåra
③ 7–10 cm (3–4 tum)

! VAR FÖRSIKTIG

- Sträck ut tråden och håll dess ände rakt uppåt. Om tråden är för kort, inte sträcks ut eller inte hålls rakt uppåt utan åt endera sidan kan skador uppkomma när tråden spolats upp på spolen.

- 5** Slå på maskinen.

! VAR FÖRSIKTIG

- Tryck inte ned fotpedalen när du slår på maskinen. Maskinen kan starta oväntat vilket kan leda till personskador eller skador på maskinen.

- 6** Håll i trådändan och tryck lätt på fotpedalen så att tråden lindas runt spolen några varv. Stoppa sedan maskinen.

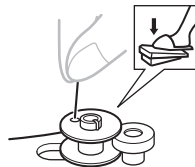

- 7** Klipp av överflödigt tråd ovanför spolen.

- Lämnna kvar 1 cm (1/2 tum) tråd från hålet i spolen.

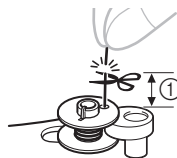

- ① 1 cm (1/2 tum)

! VAR FÖRSIKTIG

- Se till att instruktionerna följs noga. Om du inte klipper av överflödigt tråd helt innan du spolat upp tråd på spolen kan tråden lindas runt spolen när tråden börjar ta slut vilket kan göra att nålen bryts.

- 8** Tryck på fotpedalen för att starta.

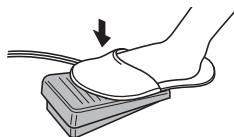

- 9** När spolen verkar full och börjar snurra långsamt tar du bort foten från fotpedalen.

- 10** Klipp av tråden, skjut spolmekanismens axel åt vänster och ta bort spolen.

☀ Obs!

- När man startar symaskinen eller vrider på handhjulet när tråden spolats upp på spolen, hörs ett klickande från maskinen. Det är inget fel.
- Nålstången flyttas inte när du skjuter spolmekanismens axel åt höger.

! VAR FÖRSIKTIG

- Om tråden inte spolats upp på spolen på rätt sätt kan trådspänningen minskas och nålen brytas.

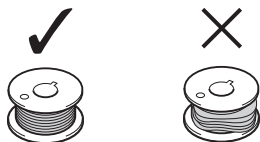

- ① Jämnt spolad
② Dåligt spolad

Undertrådens trädning

Montera spolen som lindats med tråd.

- Se sida 15 för mer information om att använda snabbspolen.

! VAR FÖRSIKTIG

- Stäng alltid av maskinen när du trär maskinen. Om du trampar på fotpedalen av misstag och maskinen börjar att sy kan du skadas.

- 1 Förbered spolen som ska ha lindats på rätt sätt innan du trär undertråden.
 - Se sida 12 för information om spolning.
- 2 Höj nålen genom att vrida handhjulet mot dig (moturs) och höj pressarfotsspaken.
- 3 Ta bort luckan till spolfacket genom att skjuta det mot dig och sedan lyfta upp det.

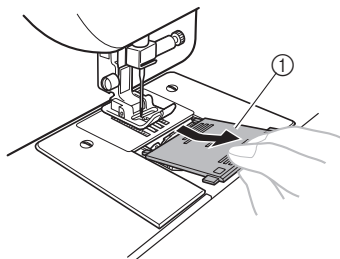

- ① Lucka till spolfack

- 4 Placera spolen så att tråden matas ut i pilens riktning.

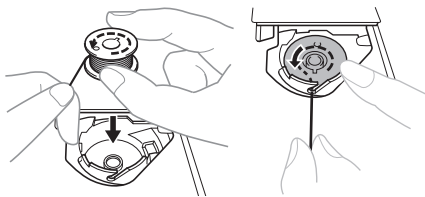

! VAR FÖRSIKTIG

- Kontrollera att du satt in spolen så att tråden matas ut i rätt riktning. Om tråden matas ut i fel riktning kan trådspänningen bli felaktig eller nålen brytas av.

- 5 Håll i trådänden, tryck ned spolen med fingret och för sedan tråden genom skåran så som visas.

- Om tråden inte är träd ordentligt genom spännfjädern på spolkapseln kan trådspänningen bli felaktig.

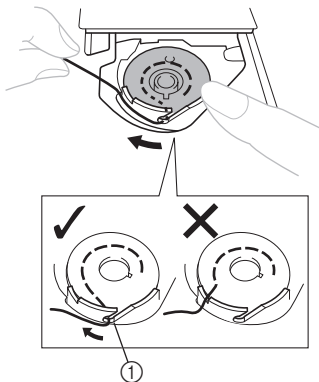

- ① Spännfjäder

- 6** Sätt tillbaka luckan. Placera den utskjutande delen i skåran och tryck in luckan för att stänga den.

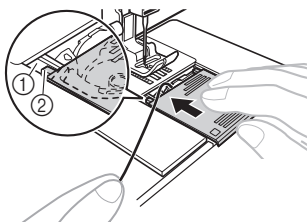

- ① Skåra
② Utskjutande del

- Kontrollera att tråddänet kommer ut ur luckan mot maskinens baksida (så som visas på bilden).
- Ta upp undertråden innan du börjar sy. Se "Ta upp undertråden" på sidan 19 för mer information när du har trätt övertråden.

Undertrådens trädning (för modeller med en snabbspole)

Montera spolen som lindats med tråd. Den här funktionen finns bara tillgänglig på vissa modeller.

- 1** Följ stegen ① till ④ i "Undertrådens trädning" på sidan 14.
- 2** Håll lätt ned spolen med höger hand och för tråden genom spåret enligt bilden (① och ②). Dra sedan tråden mot dig så att du kan skära av den med trådavskärningen (③).

- Kontrollera nu att spolen utan problem kan rotera moturs.

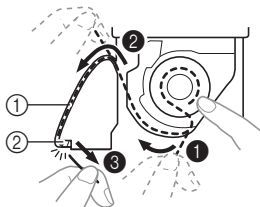

- ① Skåra
② Trådavskärning (skär av tråden med denna mekanism.)

Obs!

- Om tråden inte är tradd ordentligt genom spännfjädern på spolkapseln kan trådspänningen bli felaktig.

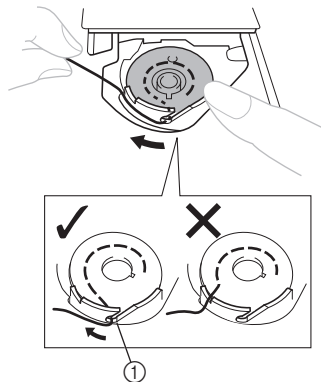

- ① Spännfjäder

- 3** Sätt tillbaka luckan. Placera den utskjutande delen i skåran och tryck in luckan för att stänga den.

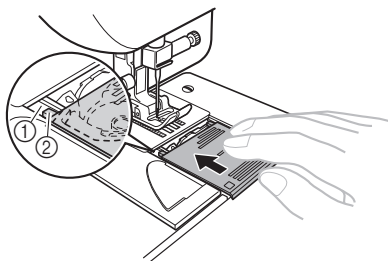

- ① Skåra
② Utskjutande del

- Du kan börja sy när du har trätt över- och undertråden. När du syr rynkor eller veck kan du dra upp undertråden för hand så att det finns tråd över. Se stegen i "Ta upp undertråden" (sida 19) för mer information.

Trådning av övertråd

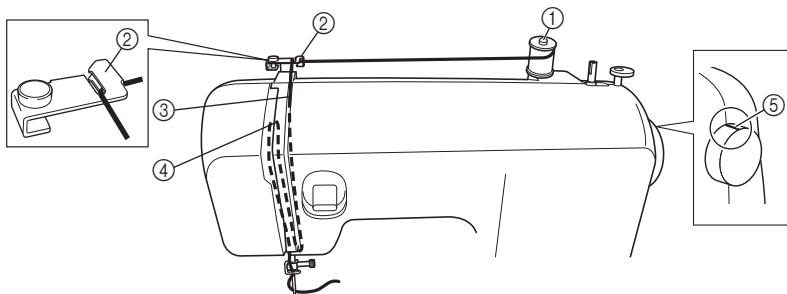

- ① Trådroll
- ② Trådledare (bakre)
- ③ Trådledare (främre)

- ④ Trådupptagningsspak
- ⑤ Markering på handhjulet

! VAR FÖRSIKTIG

- Följ anvisningarna noga när du trår övertråden. Om övertråden inte är korrekt trådd kan tråden trassla sig eller nålen böjas eller gå av.
- Använd aldrig tråd med trådvikt 20 eller lägre.
- Använd rätt kombination av nål och tråd. Se "TYG-, TRÅD- OCH NÅLKOMBINATIONER" på sidan 21 för information om rätt nål- och trådkombinationer.

1 Stäng av maskinen.

2 Höj pressarfotsspaken.

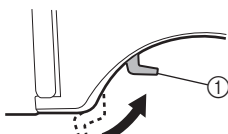

- ① Pressarfotsspak

3 Höj nålen genom att vrida handhjulet mot dig (moturs) så att markeringen på hjulet är riktad uppåt.

- Om nålen inte höjs på rätt sätt går det inte att trå maskinen.

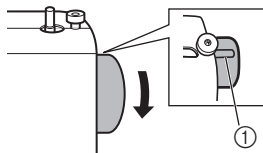

- ① Markering på hjulet

4 Dra upp trådrollsstativet och sätt en trådrulle på stativet.

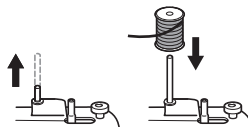

! VAR FÖRSIKTIG

- Om trådrullen sitter på fel plats eller har placerats fel kan tråden lindas runt trådrollsstativet och göra så att nålen bryts.

- 5** För tråden mot dig i trådledarens skåra medan du håller tråden från rullen med högra handen.

- Se till att tråden fastnar i skårans fjäder.

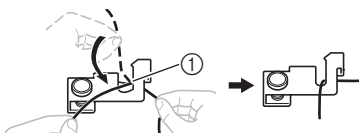

① Fjäder

- 6** Trä övertråden så som visas på bilden nedan.

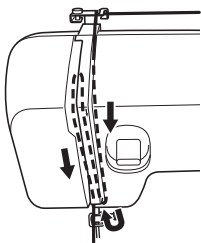

- 7** Kontrollera att du trär tråden genom trådupptagningsspaken från höger till vänster enligt bilden nedan.

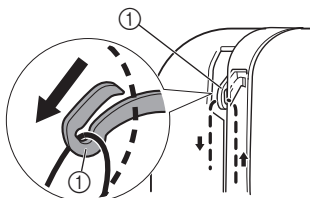

① Trådupptagningsspak

Anmärkning

- Om trådupptagningsspaken är nedsänkt går det inte att linda övertråden runt trådupptagningsspaken. Var noga med att höja upp nålen genom att vrida handhjulet mot dig (moturs) så att markeringen på hjulet riktas uppåt.

- 8** För tråden bakom trådledaren ovanför nålen.

- Det är lätt att föra tråden bakom nålstängens trådledare om du håller tråden med vänster hand och sedan matar tråden med höger hand.

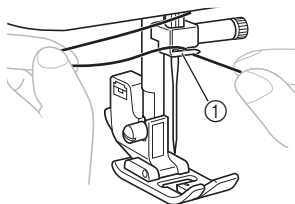

① Nålstängens trådledare

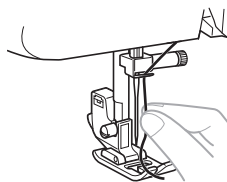

- 9** Trä nålen från framsidan till baksidan och lämna en trådsnutt på ca 5 cm (2 tum).

- Om symaskinen har en nålträdare kan du använda den för att trä nålen (se nästa avsnitt).

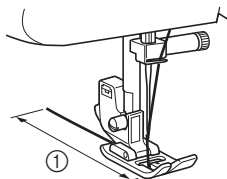

① 5 cm (2 tum)

Obs!

- Kontrollera att pressarfotsspaken och trådupptagningsspaken är upplyfta innan du drar övertråden.
- Om tråden dras på fel sätt kan problem uppstå när du syr.

Använda nålträdaren (för modeller med nålträdare)

Den här funktionen finns bara tillgänglig på vissa modeller.

! VAR FÖRSIKTIG

- Nålträdaren kan användas med symaskinsnålar för hemsömnad av storlekarna 75/11–100/16. Den kan dock inte användas med symaskinsnålar för hemsömnad av storleken 65/9. När du använder specialtråd som t.ex. genomskinlig nylontråd eller metalltråd kan nålträdaren inte användas.
- 130/120-tråd eller tjockare kan inte användas tillsammans med nålträdaren.
- Nålträdaren kan inte användas tillsammans med vingnålen eller tvillingnålen.
- Se "Trädning av övertråd" på sidan 16 om nålträdaren inte kan användas.

- 1** Följ stegen ① till ③ i "Trädning av övertråd" på sidan 16 innan du använder nålträdaren.
- 2** Sänk ned pressarfotsspaken.
- 3** Se till att markeringen på hjulet riktas uppåt så som visas i bilden nedan.

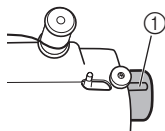

① Markering på hjulet

- 4** Haka fast tråden på ledaren samtidigt som du sänker ned nålträdarspaken.

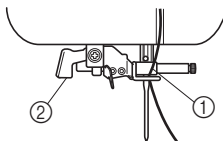

① Nålhållare
② Nålträdarspak

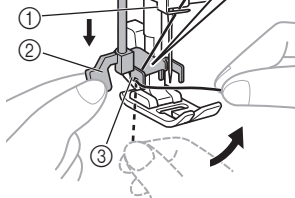
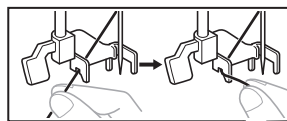

① Nålhållare
② Nålträdarspak
③ Ledare

- 5** Dra ned nålträdarspaken så mycket som möjligt och vrid sedan spaken mot maskinens baksida (bort från dig). Se till att kroken går genom nålens öga och att tråden fastnar i den.

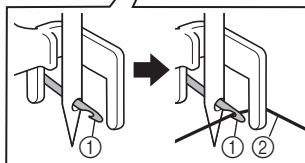
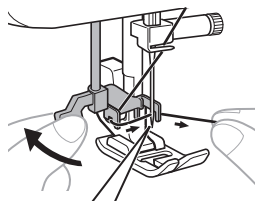

① Krok
② Tråd

- Håll tråden framför nålen så att den fastnar i kroken.

- 6** Vrid nålträdarspaken mot maskinens framsida (mot dig) samtidigt som du håller lätt i tråden. Kroken drar tråden genom nålen.

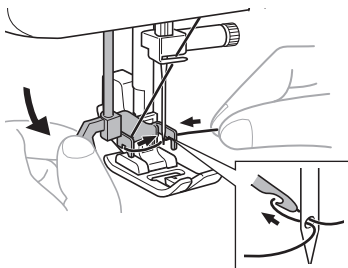

- 7** Hög nålträdarspaken.

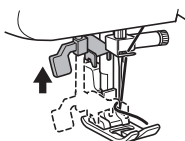

- 8** Dra en ögla av tråden genom nålsögat mot maskinens baksida.

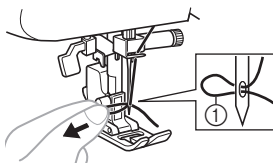

① Ögla

! VAR FÖRSIKTIG

- Dra inte för hårt i tråden, eftersom nålen då kan böjas.
- Om tråden inte går att få igenom nålens öga börjar du om från steg ⑥.

- 9** Hög pressarfotsspaken.

- 10** För trådändan genom pressarfoten och dra sedan ut ungefär 5 cm (2 tum) tråd mot maskinens baksida.

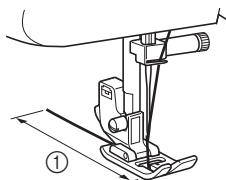

① 5 cm (2 tum)



Obs!

- Om tråden dras på fel sätt kan problem uppstå när du syr.

Ta upp undertråden

- 1** Vrid sakta handhjulet mot dig (moturs) för hand för att sänka ned och sedan höja upp nålen samtidigt som du håller lätt i övertrådens ände.

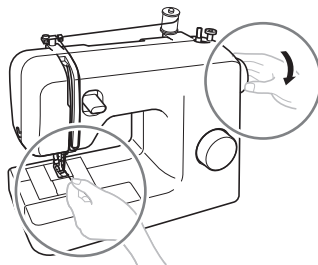

- 2** Fånga upp undertråden genom att dra i övertråden.

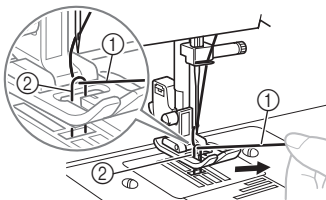

① Övertråd
② Undertråd

- 3** Dra ut ca 10 cm (4 tum) av båda trådarna och lägg dem mot maskinens baksida under pressarfoten.

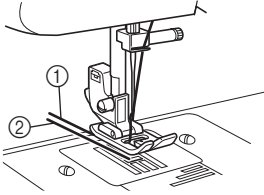

- ① Övertråd
② Undertråd

■ För modeller med en snabbspole

Du kan börja sy omedelbart utan att plocka upp undertråden.

När du syr rynkor eller veck kan du dra upp undertråden för hand så att det finns tråd över. Montera tillbaka spolen innan du tar upp undertråden.

- 1** Ta bort luckan till spolfacket och sätt i spolen igen.
- 2** För tråden genom skåran i pilens riktning och låt den sitta där utan att klippa av den.

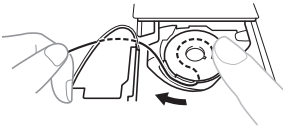

- Luckan till spolfacket ska vara borttagen.

- 3** Ta upp undertråden så som beskrivs i stegen **1** till **3**.
- 4** Sätt tillbaka luckan.

TYG-, TRÅD- OCH NÅLKOMBINATIONER

Tyg/användning		Tråd		Nålstorlek
		Typ	Storlek	
Medeltjocka tyger	Poplin	Bomullstråd	60–90	75/11–90/14
	Taft	Syntetisk tråd		
	Flanell, gabardin	Silkestråd	50	
Tunna tyger	Linong	Bomullstråd	60–90	65/9–75/11
	Crêpe georgette	Syntetisk tråd		
	Schaly, satäng	Silkestråd	50	
Tjocka tyger	Denim	Bomullstråd	30	100/16
			50	90/14–100/16
	Manchester	Syntetisk tråd	50–60	
Tweed	Silkestråd			
Elastiska tyger	Jersey	Tråd för stickade tyger	50–60	Nål med trubbig spets 75/11–90/14 (guldfärgad)
	Trikå			
Tyger som lätt repar upp sig		Bomullstråd	50–90	65/9–90/14
		Syntetisk tråd		
		Silkestråd	50	
För översömnad		Syntetisk tråd Silkestråd	30	100/16
			50–60	75/11–90/14

**Obs!**

- Använd aldrig tråd med vikten nr 20 eller lägre. Detta kan orsaka fel.

**Anmärkning**

- Ju lägre trådnummer, desto tjockare tråd. Ju högre nålnummer desto tjockare nål.

■ Nål med trubbig spets

Använd nålen med trubbig spets när du syr i elastiska tyger eller tyger där stygn lätt hoppas över. Den nål tillverkaren rekommenderar är "HG-4BR" (Organ). Schmetz-nålar av typen "JERSEY BALL POINT" 130/705H SUK 90/14 kan också användas.

■ Genomskinlig nylontråd

Använd en 90/14- till 100/16-nål, oavsett vilket tyg eller vilken tråd som används.

**VAR FÖRSIKTIG**

- Var noga med att följa nål-, tråd- och tygkombinationerna som visas i tabellen. Om du använder fel kombination, t.ex. om du syr i tjockt tyg (som denim) med en liten nål (65/9–75/11), kan nålen böjas eller brytas. Om fel kombination används kan även sömmen bli ojämn, tyget knölas ihop eller göra att maskinen hoppar över stygn.

2 GRUNDLÄGGANDE SÖMNAD

Läs det här avsnittet innan du börjar sy

! VAR FÖRSIKTIG

- Var uppmärksam på nålen när du använder maskinen för att undvika skador. Håll händerna borta från rörliga delar.
- Sträck inte och dra inte i tyget när du syr, annars kan nålen skadas vilket kan leda till skador.
- Använd inte böjda eller trasiga nålar, eftersom det kan leda till skador.
- Var försiktig så att nålen inte träffar knappnålar eller andra föremål när du syr. Nålen kan brytas och det kan leda till skador.
- Använd alltid rätt pressarfot. Om du använder fel pressarfot kan nålen träffa pressarfoten och böjas eller brytas vilket kan leda till skador.
- När du vrider på handhjulet för hand ska du alltid vrida det mot dig (moturs). Om du vrider det åt andra hållet kan tråden fastna och skada nålen eller tyget och det kan leda till skador.
- Börja inte sy utan att placera tyget under pressarfoten, annars kan pressarfoten skadas.

Börja sy

- 1 Slå på maskinen.



! VAR FÖRSIKTIG

- Tryck inte ned fotpedalen när du slår på maskinen. Maskinen kan starta oväntat vilket kan leda till personskador eller skador på maskinen.

- 2 Höj nålen genom att vrida handhjulet mot dig (moturs) så att markeringen på hjulet är riktad uppåt.
- 3 Vrid mönstervalsratten för att välja en söm (se sida 9–10).
- 4 Byt pressarfoten (se sida 8).

- 5 Höj pressarfotsspaken.

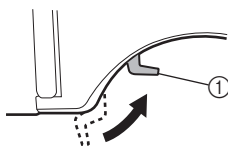

① Pressarfotsspak

- 6 Placera tyget under pressarfoten, dra tråden under pressarfoten och dra sedan ut ca 5 cm (2 tum) tråd mot maskinens baksida.

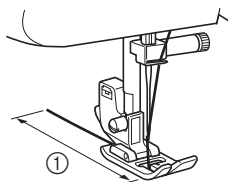

① 5 cm (2 tum)

- 7** Håll trådändan och tyget i vänstra handen och vrid handhjulet mot dig (moturs) med högra handen för att sänka ned nålen till sömmens startpunkt.



- 8** Sänk ned pressarfotsspaken.

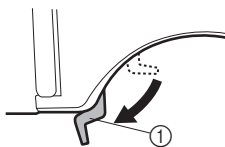

① Pressarfotsspak

- 9** Tryck långsamt ned fotpedalen.

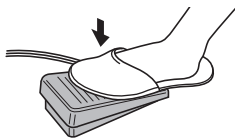

► Maskinen börjar sy.

- 10** Ta bort foten från fotpedalen.

► Maskinen slutar sy.

- Du kan använda backstygnet för att sy i motsatt riktning och förstärka sömmar genom att trycka på backstygningsspaken. Se "Backstygningsspak" på sidan 11 för mer information.

- 11** Hög nålen genom att vrida handhjulet mot dig (moturs).

- 12** Hög pressarfotsspaken.

- 13** Dra tyget mot maskinens vänstra sida och för sedan trådarna genom tråдавskärningen för att skära av dem.

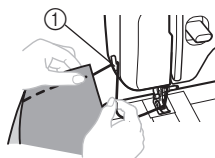

① Tråдавskärning

Provsy

Du bör sy en provbit. Använd ett tygstycke och en tråd som är desamma som de du använder för ditt projekt och kontrollera trådspänningen, stygnlängden och stygnbredden.

Byta syriktning

Stoppa maskinen med nålen i tyget där du vill byta syriktning och höj sedan pressarfotsspaken. Använd nålen som en vridpunkt och vrid tyget, sänk ned pressarfotsspaken och fortsätt sedan att sy.

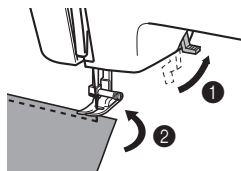

Sy i tjocka tyger

■ Om tyget inte får plats under pressarfoten

Om tyget inte enkelt får plats under pressarfoten höjer du pressarfotsspaken ännu högre så att pressarfoten kommer i sitt högsta läge.

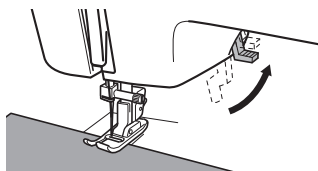

! VAR FÖRSIKTIG

- Om du syr i tyg som är tjockare än 6 mm (15/64 tum) eller om du skjuter för hårt på tyget, kan nålen böjas eller brytas.

Sy i tunna tyger

När du syr i tunt tyg, kan sömmen bli sned eller tyget kanske inte matas fram på rätt sätt. Om det inträffar, placera tunt papper eller förstärkningsmaterial under tyget och sy ihop det med tyget. Riv av papperet som sticker ut när du har sytt färdigt.

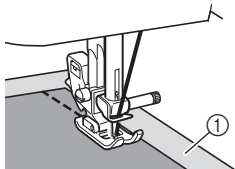

① Förstärkningsmaterial eller papper

Sy i elastiska tyger

Träckla först ihop tygstyckena och sy sedan utan att sträcka tyget.

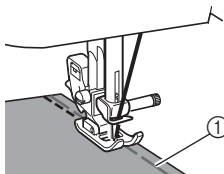

① Träckeltråd

Sy cylindriska delar

Om du tar bort flatbäddstillbehöret blir det lättare att sy cylindriska delar som manschetter och byxben, eller områden som är svåra att komma åt.

- 1** Lossa flatbäddstillbehöret genom att skjuta det åt vänster.

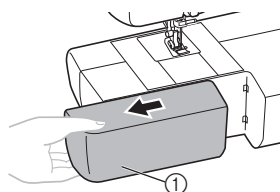

① Flatbäddstillbehör

- När du tagit bort flatbäddstillbehöret är friarmssömnad möjlig.



- Sätt tillbaka flatbäddstillbehöret på sin vanliga plats när du är klar med friarmssömnaden.

- 2** Trä på delen som du vill sy på armen och sy sedan från toppen.

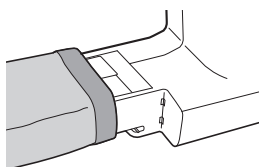

Sy med en tvillingnål (tillval)

Maskinen är konstruerad så att du kan sy med den här nålen och två övertrådar. Du kan använda samma färg eller två olika färger på tråden om du vill sy dekorsömmar.



① Tvillingnål



② Extra trådrullsstativ

! VAR FÖRSIKTIG

- Använd bara tvillingnålar som har tillverkats för maskinen (artikelnummer: X57521-021:2,0/75 med en bredd på 2 mm). Andra nålar kan brytas och skada maskinen.
- Se till att nålen inte träffar pressarfoten.
- Använd inte böjda nålar. Nålen kan brytas av och skada dig.

■ Montera tvillingnålen

Montera tvillingnålen på samma sätt som en enkata nål (se sidan 7–8). Nålens platta sida ska riktas mot maskinens baksida och den runda sidan ska riktas mot dig.

■ Montera det extra trådrullsstativet

Trä på det extra trådrullsstativet på spolmekanismens axel. Sätt den andra trådrullen på det extra trådrullsstativet.

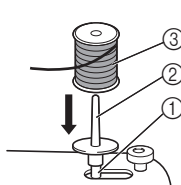

- ① Spolmekanismens axel
- ② Extra trådrullsstativ
- ③ Trådrulle

■ Trädning av tvillingnål

Trä varje nål separat.



Obs!

Modeller med nålträdare

- Du kan inte använda nålträdaren när du ska trä tvillingnålen. Trä tvillingnålen för hand från framsidan. Maskinen kan skadas om du använder nålträdaren.

1 Trä den vänstra nålen.

Följ samma anvisningar som för att trä en enstaka nål (se sida 16).

2 Trä den högra nålen.

Trä den högra nålen på samma sätt som du trädde den vänstra nålen med tråd från rullen på det extra trådrullsstativet, men för inte tråden genom trådledaren ovanför nålen innan du för tråden genom ögat på den högra nålen.

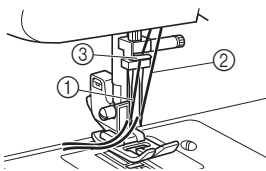

- ① Tråden för vänster nål förs genom nålstängens trådledare
- ② Tråden för höger nål förs framför nålstängens trådledare
- ③ Nålstängens trådledare

3 Sätt i sicksackspressarfot "J".

Se "Byta pressarfoten" på sidan 8 för information om att byta pressarfot.



VAR FÖRSIKTIG

- När du använder tvillingnålen, kontrollera att sicksackspressarfot "J" sitter i, annars kan nålen brytas eller maskinen skadas.



4 Slå på maskinen.



VAR FÖRSIKTIG

- Tryck inte ned fotpedalen när du slår på maskinen. Maskinen kan starta oväntat vilket kan leda till personskador eller skador på maskinen.



5 Välj en söm.



VAR FÖRSIKTIG

- När du har valt stygn vrider du långsamt handhjulet mot dig (moturs) och kontrollerar att nålen inte vidrör pressarfoten. Om nålen slår i pressarfoten, kan nålen böjas eller brytas.
- Tvillingnålen får endast användas vid raksöm (mittnålläge), sicksacksöm (1,5 mm [1/16 tum]), trestegs elastisk söm (mittnålläge) och trestegs elastisk sicksacksöm (1,5 mm [1/16 tum]). Använd inte tvillingnålen för några andra sömmar.

6 Börja sy.

Se "Börja sy" på sidan 22 för information om att börja sy.

- ▶ Två rader stygn sys parallellt.



Obs!

- När du använder tvillingnålen kan stygnen "klumpa ihop sig" beroende på vilken typ av tråd och tyg som används. Om detta inträffar ökar du stygnlängden. Se "Stygnlängdsrätt" på sidan 11 för information om att ändra stygnlängden.

! VAR FÖRSIKTIG

- När du byter sömnadsriktning får du inte glömma att höja nålen från tyget innan du höjer pressarfotsspaken och vrider tyget. Annars kan nålen brytas av eller maskinen skadas.

Trådspänning

Trådspänningen påverkar stygnens kvalitet. Du kanske måste ändra den om du byter tyg eller tråd.



Anmärkning

- Vi rekommenderar att du syr en provsöm på en tygbit innan du börjar sy.

■ Rätt spänning

Rätt spänning är viktigt eftersom för hög eller för låg spänning försvagar sömmen eller bildar öglor på tyget.

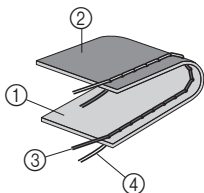

- 1 Tygets översida
- 2 Tygets undersida
- 3 Övertråd
- 4 Undertråd

■ Övertråden är för spänd

Öglor bildas på tygets översida.

Obs!

- Övertråden kan bli för spänd om undertråden trädde på felaktigt. Se i så fall "Undertrådens trädning" på sidan 14 och trä om undertråden.

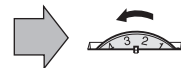
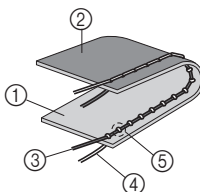

- 1 Tygets översida
- 2 Tygets undersida
- 3 Övertråd
- 4 Undertråd
- 5 Öglor bildas på tygets översida

Lösning

Minska spänningen genom att vrida trådspänningsratten för övertråden till en lägre siffra.

■ Övertråden är för lös

Öglor bildas på tygets undersida.

Obs!

- Övertråden kan bli för lös om den trädde på felaktigt. Se i så fall "Trädning av övertråd" på sidan 16 och trä om övertråden.

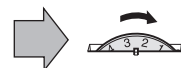
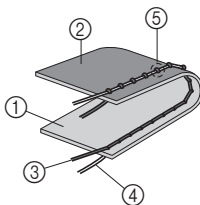

- 1 Tygets översida
- 2 Tygets undersida
- 3 Övertråd
- 4 Undertråd
- 5 Öglor bildas på tygets undersida

Lösning

Öka spänningen genom att vrida trådspänningsratten för övertråden till en högre siffra.

3 INBYGGDA SÖMMAR

Raksöm

Raksöm används för att sy vanliga sömmar.

Stygnnamn	Mönster	Stygnlängd (mm [tum])
Raksöm (Vänster nålläge)		1-4 (1/16-3/16)
Raksöm (Mitrålläge)		1-4 (1/16-3/16)
Trestegs elastisk söm (Vänster nålläge)		SS Fast 2,5 (3/32)
Trestegs elastisk söm (Mitrålläge)		SS Fast 2,5 (3/32)

Översömnad och elastiska tyger

Du kan använda raksöm för översömnad och för att sy tunna tyger.

Du kan använda en trestegs elastisk söm för att sy i elastiska tyger.

Sicksacksöm

Stygnnamn	Mönster	Stygnlängd (mm [tum])	Stygnbredd (mm [tum])
Sicksacksöm		F-4 (1/64-3/16)	1,5 (1/16)
Sicksacksöm		F-4 (1/64-3/16)	3,5 (1/8)
Sicksacksöm		F-4 (1/64-3/16)	5 (3/16)

Sicksacksöm

Vrid mönstervalsratten till sicksacksöm och börja sedan sy.

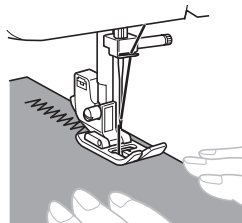

Vi rekommenderar att du syr med raksöm i början och i slutet på sicksacksömmen. (Detta fungerar som förstärkningssöm.)



Satängsöm

Om du ställer in sicksacksömmens längd i intervallet "F"-1 blir resultatet en satängsöm (tät sicksacksöm). Satängsöm kan användas för att göra knapphål och sy dekorsömmar. Vrid mönstervalsratten till sicksacksöm och ställ in stygnlängden i intervallet "F"-1.

Osynlig fällsöm

Stygnnamn	Mönster	Stygnlängd (mm [tum])	Stygnbredd (mm [tum])
Elastisk osynlig fällsöm		F-1,5 (1/64-1/16)	3 (1/8)

Du kan använda osynlig fällsöm när du avslutar kanter på arbeten, t.ex. fällen på ett par byxor, utan att sömmen syns.



Anmärkning

- Om cylindriska delar är för små för att trä över armen eller för korta, matas inte tyget fram och det kanske inte går att uppnå önskat resultat.

1 Vänd kjolen eller byxorna ut och in.

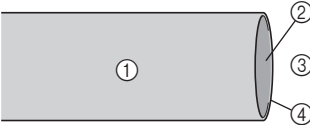

- ① Tygets avigsida
- ② Tygets rätsida
- ③ Nedersta sidan
- ④ Tygets kant

2 Vik tyget längs med önskad fällkant och pressa.

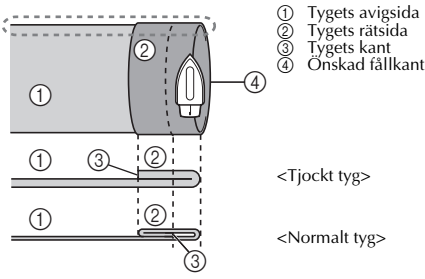

- ① Tygets avigsida
- ② Tygets rätsida
- ③ Tygets kant
- ④ Önskad fällkant

<Sett från sidan>

3 Markera tyget med krita ca 5 mm (3/16 tum) från tygkanten och träckla sedan.

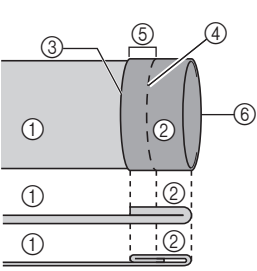

- ① Tygets avigsida
- ② Tygets rätsida
- ③ Tygets kant
- ④ Träckelsöm
- ⑤ 5 mm (3/16 tum)
- ⑥ Önskad fällkant

<Sett från sidan>

4 Vik tillbaka tyget till rätsidan längs med träcklingen.

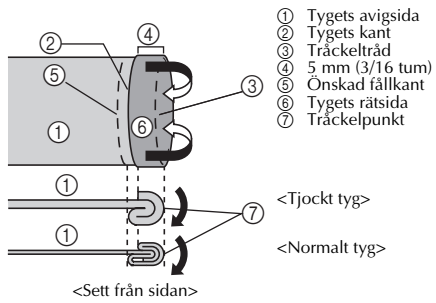

- ① Tygets avigsida
- ② Tygets kant
- ③ Träckeltråd
- ④ 5 mm (3/16 tum)
- ⑤ Önskad fällkant
- ⑥ Tygets rätsida
- ⑦ Träckelpunkt

<Sett från sidan>

5 Vik upp tygkanten och placera tyget med avigsidan upp.

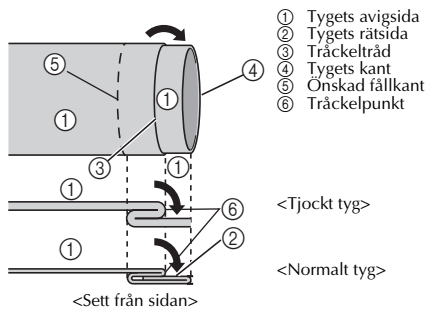

- ① Tygets avigsida
- ② Tygets rätsida
- ③ Träckeltråd
- ④ Tygets kant
- ⑤ Önskad fällkant
- ⑥ Träckelpunkt

<Sett från sidan>

6 Ta bort flatbäddstillbehöret och öppna för friarmssömnad.

- Se "Sy cylindriska delar" (Sida 24) för information om friarmssömnad.

7 Skjut upp den del du vill sy på armen och kontrollera att tyget matas fram korrekt innan du börjar sy.

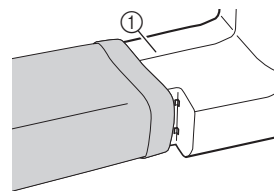

① Arm

8 När du har valt en söm ska du vrida handhjulet långsamt mot dig (moturs) tills nålen har flyttats från höger sida till vänster sida.

3

- 9** Placera tyget under pressarfoten och justera sedan tyget tills nålen bara precis går ned i fällkanten när nålen kommer till stygnets vänstra kant.

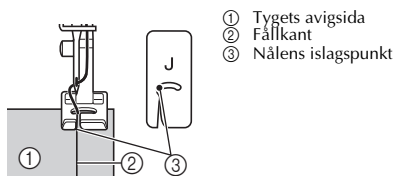

- ① Tygets avigsida
② Fällkant
③ Nålens islagspunkt

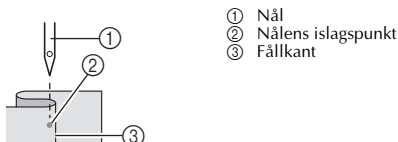

- ① Nål
② Nålens islagspunkt
③ Fällkant

- 10** Sänk ned pressarfotsspaken.

- 11** Sy med låg hastighet och håll i tyget med händerna så att nålen bara precis går ned i fällkanten.

- 12** Ta bort träckelstygnen och vänd tyget med rätsidan utåt.

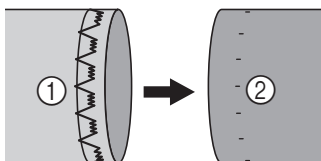

- ① Tygets avigsida ② Tygets rätsida

Sömnad av musselformade veck

Stygnnamn	Mönster	Stygnlängd (mm [tum])	Stygnbredd (mm [tum])
Söm för musselformade veck	7 V-V	F-3 (1/64-1/8)	5 (3/16)

Sömmen för musselformade veck kan användas för att sy en picotkant (spetsliknande kant) på tunna tyger.

- 1** Justera trådspänningen så att den är mer spänd än vanligt.

- 2** Placera tyget under pressarfoten så att det sys på skradden, med raka stygn på sömlinjen och sicksackstygnen precis över den vikta kanten.

- 3** Sy med låg hastighet.

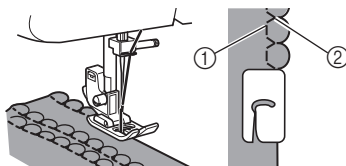

- ① Raksöm
② Sicksacksöm

Elastisk söm

Stygnnamn	Mönster	Stygnlängd (mm [tum])	Stygnbredd (mm [tum])
Elastisk söm	8 ~	F-2,5 (1/64-3/32)	5 (3/16)

Du kan använda den elastiska sömmen för att laga tyger, sy resärer eller sammanfoga tyger. Anvisningar ges nedan.

■ Laga tyger

- 1** Placera förstärkningstyget under det stycke som du vill laga.

- Använd knappnålar för att hålla fast förstärkningstyget.

- 2** Sy med den elastiska sömmen längs revan i tyget så som visas på bilden.



■ Sy resårer

1 Nåla fast resårbandet på tygets avigsida.

2 Sträck resåren framför och bakom pressarfoten efter hand som du syr.

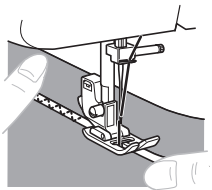

■ Sammanfoga tyger

Du kan använda den elastiska sömmen för att sammanfoga två tygstycken och den är väldigt effektiv när du syr i stickade tyger. Om du använder nylontråd kommer inte stygnen att synas.

1 Lägg ihop kanterna på de två tygstyckena och placera dem mitt under pressarfoten.

2 Sy ihop dem med den elastiska sömmen. Se till att du håller de två tygkanterna tätt ihop.

- Använd knappnålar för att hålla de två tygkanterna tätt ihop.

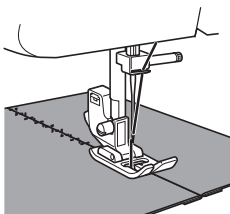

Söm med dubbla steg

Stygnnamn	Mönster	Stygnlängd (mm [tum])	Stygnbredd (mm [tum])
Söm med dubbla steg	12 	F-3 (1/64-1/8)	5 (3/16)
Fagottsöm	13 	F-3 (1/64-1/8)	5 (3/16)

Den här sömmen används för att sammanfoga två tygstycken, t.ex. när man gör lapptäckan.

Exempel: Lapptäcke med söm med dubbla steg

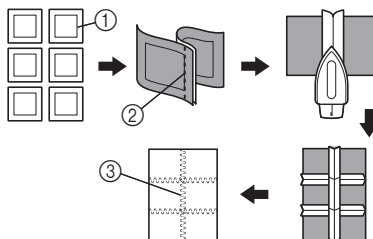

- 1 Önskad sömlinje
- 2 Raksöm
- 3 Söm med dubbla steg

Sticksöm

Stygnnamn	Mönster	Stygnlängd (mm [tum])	Stygnbredd (mm [tum])
Sticksöm Söm	24 	SS Fast 2,5 (3/32)	5 (3/16)
Dekorsöm	25 	SS Fast 2,5 (3/32)	5 (3/16)

Denna söm används för att sammanfoga två tygstycken och samtidigt lämna ett utrymme mellan kanterna.

Denna söm blir mer dekorativ om man använder tjockare tråd.

1 Använd ett strykjärn för att vika de båda tygstyckena längs deras sömmar.

- 2** Träckla ihop de båda tygstyckena, med ett mellanrum på cirka 2 mm (1/16 tum), på tunt papper eller ett ark vattenlösligt förstärkningsmaterial.

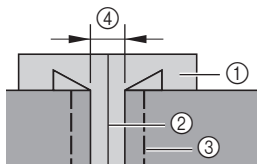

- ① Tunt papper eller vattenlösligt förstärkningsmaterial
 ② Dra ett streck längs mitten
 ③ Träckelsöm
 ④ 2 mm (1/16 tum)

- 3** Sy med pressarfotens mitt längs mitten av de båda tygstyckena.

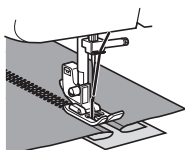

- 4** Ta bort papperet och träckelstygnen när du har sytt klart.

Kantsöm

Stygnnamn	Mönster	Stygnlängd (mm [tum])	Stygnbredd (mm [tum])
Elastisk överkastningssöm	19	SS Fast 2,5 (3/32)	5 (3/16)
Kamsöm	21	SS Fast 2,5 (3/32)	5 (3/16)

Dessa stygn används till att sammanfoga sömmar och avsluta dem i ett steg. Elastisk överkastningssöm används för att sy i elastiska tyger.

- 1** Placera tyget under pressarfoten så att sömlinjen (eller pilen) är ca 3 mm (1/8 tum) till vänster om pressarfotens mitt.

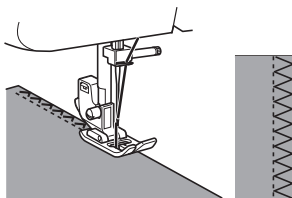

- Om sömsmånen är bredare än stygnmönstret kan du klippa bort överflödigt tyg när du har sytt färdigt.

Kråkspark

Stygnnamn	Mönster	Stygnlängd (mm [tum])	Stygnbredd (mm [tum])
Kråkspark	20	SS Fast 2,5 (3/32)	5 (3/16)

Använd kråksparkssömmen som en dekorativ översöm när du broderar eller när du fälltar filter, dukar eller gardiner.

- 1** Placera tyget med rätsidan uppåt och sy 1 cm (1/2 tum) från tygets kant.
2 Klipp rent nära sömmen. Sömmen förhindrar att tyget trasslas upp.



Trestegs elastisk sicksacksöm

Stygnnamn	Mönster	Stygnlängd (mm [tum])	Stygnbredd (mm [tum])
Trestegs elastisk sicksacksöm	16	SS Fast 2,5 (3/32)	1,5 (1/16)
Trestegs elastisk sicksacksöm	17	SS Fast 2,5 (3/32)	3,5 (1/8)
Trestegs elastisk sicksacksöm	18	SS Fast 2,5 (3/32)	5 (3/16)

Den här sömmen kan användas där en sicksacksöm skulle ha använts för att sy i tjocka tyger som är elastiska. Trestegs elastisk sicksacksöm kan även användas som en dekorativ översöm.

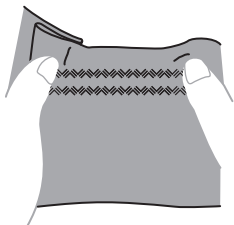

Dekorativa sömmar

Stygnnamn	Mönster	Stygnnamn	Mönster
Musselsöm	10	Dekorsöm	22
Pärldsöm	11	Dekorsöm	23

De här sömmarna kan användas för dekorativ översömnad och för smocksöm. Mer information om stygnbredd (fast) och rekommenderad stygnlängd för varje söm finns på sida 10.

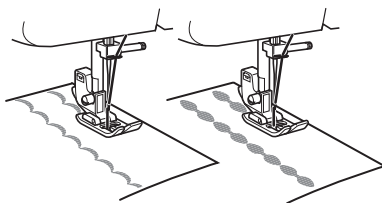

4 SY KNAPPHÅL OCH KNAPPAR

! VAR FÖRSIKTIG

- Stäng alltid av maskinen innan du byter pressarfot. Annars kan personskador uppstå om du av misstag kommer åt fotpedalen och maskinen startas.

Göra ett knapphål

Mönster	Stygnlängd (mm [tum])	Stygnbredd (mm [tum])	Fot
	F-1,5 (1/64-1/16)	5 (3/16)	Knapphålsfot "A"

🔔 Anmärkning

- Vi rekommenderar att du övar på att göra ett knapphål på en tygbit innan du försöker göra det på riktigt.
- När du gör knapphål på mjuka tyger ska du placera en bit förstärkningstyng på tygets undersida.

1 Markera knapphållets placering och längd på tyget med en krita.

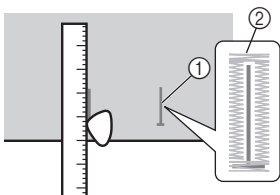

- 1 Märken på tyget
- 2 Knapphålsömnad

2 Montera knapphålsfoten och tryck ramen bakåt tills det tar stopp och plastinsatsen är framtill på ramen.

! VAR FÖRSIKTIG

- Om pressarfoten inte monteras i rätt riktning kan nålen träffa pressarfoten och böjas eller brytas, vilket kan leda till skador. (Se sida 8 för korrekt pressarfotsriktning.)



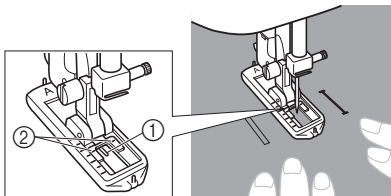

- 3** Du måste sy den främre förstärkningssömmen först. Placera förstärkningssömmens markering under pressarfotens mitt och rikta in den med de två linjerna på pressarfoten.



- 1 Kritmarkeringens främre kant
- 2 Röda linjer

■ Göra ett knapphål

Steg	Sydd del	Mönster
Steg 1 (Främre förstärkningssöm)		
1. Vrid mönstervalsratten till "a". 2. Sänk ned pressarfoten och sy 5-6 stygn. 3. Stanna maskinen när nålen är till vänster om sömmen och höj sedan upp nålen från tyget.		
Steg 2 (Vänster sida)		
1. Vrid mönstervalsratten till "b". 2. Sy längs med kritlinjen. 3. Stanna maskinen när nålen är till vänster om sömmen och höj sedan upp nålen.		

Steg	Sydd del	Mönster
Steg 3 (Bakre förstärkningssöm)		
1. Vrid mönstervalsratten till "c" (samma läge som i steg 1). 2. Sy 5-6 stygn. 3. Stanna maskinen när nålen är till höger om sömmen och höj sedan upp nålen från tyget.		
Steg 4 (Höger sida)		
1. Vrid mönstervalsratten till "d". 2. Sy på höger sida tills nålen när de stygn som syddes i steg 1.		

■ Fästa sömmen och skära upp knapphållet

- 1 Fäst sömmen genom att vrida tyget 90 grader moturs och sy raksöm till slutet på knapphållets främre förstärkningssöm.
- 2 Ta bort tyget från maskinen. Vi rekommenderar att du för in en nål längst upp och längst ned på knapphållet för att förhindra att stygnen klipps av.
- 3 Skär upp en öppning i mitten av knapphållet med en sprättarkniv. Var försiktig så att du inte skär av några stygn.

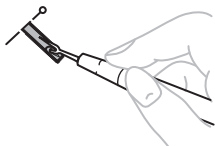

! VAR FÖRSIKTIG

- Placera inte handen eller fingrarna i vägen för sprättarkniven när du skär upp knapphållet. Sprättarkniven kan slinta och du kan skada dig.

Justera knapphål

Om stygnen på knapphållets båda sidor inte är likadana kan du göra nedanstående justeringar.

- 1 Ställ in stygnbreddsraden mellan "F" och "1,5" och sy knapphållet på en tygbit för att observera hur tyget matas fram.
- 2 Om knapphållets högra sida är för öppen eller för snäv kan du justera hur tyget matas fram med stygnlängdsraden.

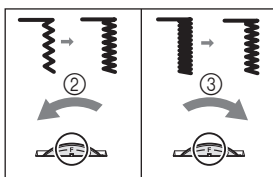

- 1 Höger sida
- 2 Kortare
- 3 Längre

- 3 När du är nöjd med hur tyget matas fram på den högra sidan ska du sy knapphållet igen och observera hur tyget matas fram.
- 4 Om den vänstra sidan är för öppen eller för snäv jämfört med den högra sidan kan du använda finjusteringskraven för knapphål som beskrivs nedan.

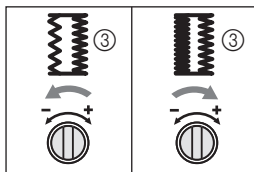
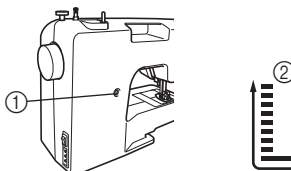



- 1 Finjusteringskrav för knapphål
- 2 Vänster sida
- 3 Knapphållets utseende

Om den vänstra sidan är för öppen kan du vrida finjusteringsskruven i riktningen “-” med en stor skruvmejsel.

Om den vänstra sidan är för snäv kan du vrida finjusteringsskruven i riktningen “+” med en stor skruvmejsel.

- Med den här justeringen kan du se till att knapphålens båda sidor stämmer överens.

Sy knappar

Stygn-namn	Mönster	Stygnlängd (mm [tum])	Stygnbredd (mm [tum])	Fot	Övrigt
Sicksack-söm	4 	F (1/64)	1,5 (1/16)	Knapp-söm-nadsfot “M”	Stopp-nings-platta
Sicksack-söm	5 	F (1/64)	3,5 (1/8)	Knapp-söm-nadsfot “M”	Stopp-nings-platta
Sicksack-söm	6 	F (1/64)	5 (3/16)	Knapp-söm-nadsfot “M”	Stopp-nings-platta

- 1 Mät avståndet mellan knapphålen och vrid mönstervalsknappen till sicksacksöm (1,5 mm, 3,5 mm eller 5 mm) med önskad bredd.

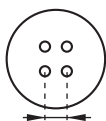

- 2 Stäng av maskinen.
- 3 Ändra foten till knapp-söm-nadsfoten “M”.
- 4 Placera stoppningsplattan på nålplattan.

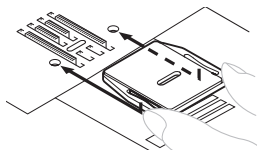

- 5 Slå på maskinen.

! VAR FÖRSIKTIG

- Tryck inte ned fotpedalen när du slår på maskinen. Maskinen kan starta oväntat vilket kan leda till personskador eller skador på maskinen.

- 6 Lägg en knapp mellan foten och tyget och se till att nålen går in i hålen utan att träffa knappen. Om nålen träffar knappen kan du se stig 1.

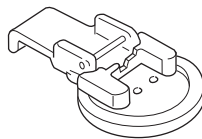

- 7 Sy ungefär tio stygn med en låg hastighet.

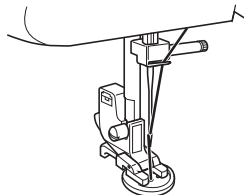

! VAR FÖRSIKTIG

- Kontrollera att nålen inte träffar knappen när du syr. Nålen kan brytas och det kan leda till skador.

- 8 Dra övertråden till tygets avigsida när du slutat sy och knyt ihop den med undertråden.

- Använd en sax för att klippa av över- och undertråden i början av sömmen.

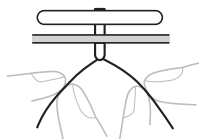

ANVÄNDA TILLBEHÖR OCH APPLIKATIONER

! VAR FÖRSIKTIG

- Stäng alltid av maskinen innan du byter pressarfot. Annars kan personskador uppstå om du av misstag kommer åt fotpedalen och maskinen startas.

Sätta i blyxtlås

Stygnnamn	Mönster	Stygnlängd (mm [tum])	Fot
Raksöm (Mittnålläge)		2–3 (1/16–1/8)	Blyxtlås Fot "1"

Du kan använda blyxtlåsfoten "1" till att sy fast olika typer av blyxtlås och foten kan lätt placeras på höger eller vänster sida om nålen.

När du syr med blyxtlåset på höger sida ska du sätta fast ansatsen på blyxtlåsfotens vänstra stift. När du syr med blyxtlåset på vänster sida ska du sätta fast ansatsen på blyxtlåsfotens högra stift.

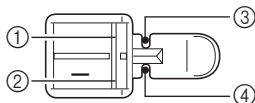

- Höger stift när du syr med blyxtlåset på vänster sida
- Vänster stift när du syr med blyxtlåset på höger sida
- Nålens islagpunkt när du syr med blyxtlåset på vänster sida
- Nålens islagpunkt när du syr med blyxtlåset på höger sida

1 Förbered tyget och träckla fast blyxtlåset på avigsidan.

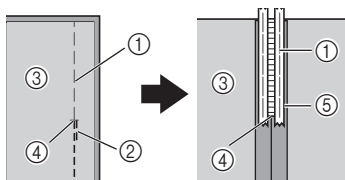

- Träckelsöm
- Backstygn
- Tygets avigsida
- Slutet på blyxtläsöppningen
- Blyxtlås

2 Stäng av maskinen. Sätt fast blyxtlåsfoten "1".

! VAR FÖRSIKTIG

- Vrid handhjulet mot dig (moturs) och kontrollera att nålen inte rör vid blyxtlåsfoten innan du börjar sy. Om du väljer en annan söm kommer nålen att träffa pressarfoten och brytas vilket kan leda till skador.

3 Slå på maskinen.

! VAR FÖRSIKTIG

- Tryck inte ned fotpedalen när du slår på maskinen.

4 Fortsätt att sy med blyxtlåset till höger om pressarfoten och tygets rätsida uppåt.

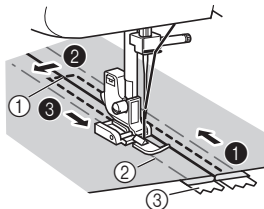

- Slutet på blyxtläsöppningen
- Träckelsöm
- Blyxtlås

- Sy stygnen i ordning, från 1 till 3.

! VAR FÖRSIKTIG

- Kontrollera att nålen inte träffar blyxtlåset när du syr. Om nålen träffar blyxtlåset kan den brytas av och du kan skadas.

5 Ta bort träckelsömmen när du har sytt klart.

Rynkning

Stygnnamn	Mönster	Stygnlängd (mm [tum])
Raksöm (Vänster nålläge)	2 	4 (3/16)
Raksöm (Mitrålläge)	3 	4 (3/16)

- 1 Lossa överträdens spänning så att underträden ligger på tygets undersida.
- 2 Sy en enstaka rad (eller flera rader) med raksöm.
- 3 Dra i underträdarna för att rynka tyget.

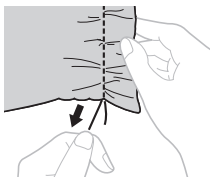

Stoppling

Stygnnamn	Mönster	Stygnlängd (mm [tum])	Övrigt
Raksöm (Vänster nålläge)	2 	Valfri	Stoppningsplatta
Raksöm (Mitrålläge)	3 	Valfri	Stoppningsplatta

- 1 Stäng av maskinen.
Placera stoppningsplattan på nålplattan.

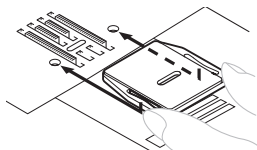

- 2 Ta bort både pressarfoten och pressarfotshållaren och sänk sedan ned pressarfotsspaken.
- 3 Placera det stycke som du vill stoppa under pressarfoten tillsammans med förstärkningstyget.
- 4 Slå på maskinen.

! VAR FÖRSIKTIG

- Tryck inte ned fotpedalen när du slår på maskinen.

- 5 Börja sy och skifta mellan att försiktigt dra tyget bort från dig och att dra tyget mot dig.



Obs!

- Sy samtidigt som du håller tyget sträckt så att tyget hålls fast.

- 6 Upprepa den här åtgärden tills stycket som stoppas fylls med parallella rader med stygn.

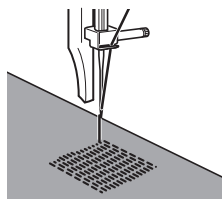

Applikationer

Stygnnamn	Mönster	Stygnlängd (mm [tum])	Stygnbredd (mm [tum])
Sicksacksöm	4 	F-2 (1/64-1/16)	1,5 (1/16)
Sicksacksöm	5 	F-2 (1/64-1/16)	3,5 (1/8)
Sicksacksöm	6 	F-2 (1/64-1/16)	5 (3/16)

Du kan skapa en applikation genom att klippa en bit av ett annat tyg i en form och sedan sätta fast den som dekoration.

- 1** Träckla fast den utklippta applikationen på tyget.



- 2** Sy försiktigt runt applikationens kanter med sicksacksöm.

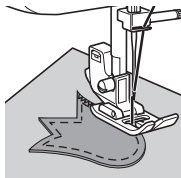

ALTERNATIVA TILLBEHÖR

Använda pressarfoten för osynlig söm

Stygnnamn	Mönster	Stygnlängd (mm [tum])	Stygnbredd (mm [tum])
Raksöm (Mitrnälläge)	3	Valfri	—
Sicksacksöm	4	1–4 (1/16–3/16)	1,5 (1/16)
Sicksacksöm	5	1–4 (1/16–3/16)	3,5 (1/8)
Sicksacksöm	6	1–4 (1/16–3/16)	5 (3/16)
Elastisk osynlig fällsöm	9	F–1,5 (1/64–1/16)	3 (1/8)

Den här foten är inte bara användbar för sömnad av elastisk osynlig fällsöm utan även för sömnad av tygkanter och sömmar.

■ Vid kantsömnad

- 1** Stäng av maskinen.
- 2** Sätt fast pressarfoten för osynlig söm. Slå på maskinen.

! VAR FÖRSIKTIG

- Tryck inte ned fotpedalen när du slår på maskinen.

- 3** Placera nålen på det avstånd som du vill att stygnen ska vara från tygkanten och sänk sedan ned nålen i det läget.
- 4** Vrid fotledarens skruv och justera den försiktigt för att leda tyget.

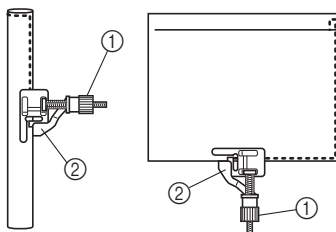

- ① Skruv
② Ledare

■ Vid sömnad av sömmar

- 1** Stäng av maskinen.
- 2** Sätt fast pressarfoten för osynlig söm. Slå på maskinen.

! VAR FÖRSIKTIG

- Tryck inte ned fotpedalen när du slår på maskinen.

- 3** Vrid mönstervalsratten till raksöm (mittnälläge). Rikta in fotledaren med nålens läge.
- 4** Vrid mönstervalsratten till sicksacksöm (1,5 mm, 3,5 mm eller 5 mm) med önskad bredd.
- 5** Placera tyget under foten så att fotledaren är i linje mellan tygets båda kanter.

6 Sänk ned pressarfoten och börja sy.

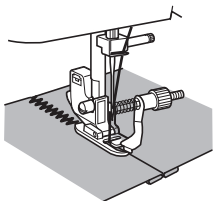

■ Vid elastisk osynlig fällsömnad

När du syr elastisk osynlig fällsöm med pressarfoten för osynlig söm ska du vrida skruven för att justera ledaren till den vikta fällen.

- Se sida 27 för mer information om att sy osynlig fällsöm.

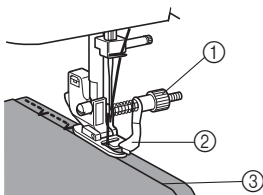

- ① Skruv
- ② Ledare
- ③ Vikt fäll

6 BILAGA

UNDERHÅLL

Begränsningar för smörjning

För att skador på maskinen ska kunna undvikas får den inte smörjas av användaren.

Maskinen har tillverkats med tillräckligt mycket olja så att den ska fungera korrekt. Därför behöver den inte smörjas regelbundet.

Om det skulle uppstå problem, t.ex. om det blir svårt att vrida handhjulet eller ett konstigt ljud hörs, ska du omedelbart sluta använda maskinen och kontakta en auktoriserad återförsäljare eller ett auktoriserat servicecenter.

Säkerhetsåtgärder vid förvaring av maskinen

Förvara inte maskinen på någon av de platser som beskrivs nedan, annars kan resultatet bli skador på maskinen (t.ex. rost på grund av kondensation).

- Platser med extremt höga temperaturer
- Platser med extremt låga temperaturer
- Platser med extrema temperaturförändringar
- Platser med hög luftfuktighet eller ånga
- I närheten av en öppen låga, ett element eller en luftkonditioneringsapparat
- Utomhus eller där maskinen utsätts för direkt solljus
- Platser som är extremt dammiga eller oljiga



Obs!

- Slå på maskinen och använd den regelbundet för att förlänga dess livslängd. Om maskinen förvaras under en längre tid utan att den används minskar maskinens effektivitet.

Rengöring

! VAR FÖRSIKTIG

- Var noga med att dra ut maskinens kontakt innan du rengör maskinen, annars finns det risk för elstötar eller personskador.

- 1 Stäng av maskinen och dra ut kontakten.
- 2 Hög nålen och pressarfoten.
- 3 Lossa pressarfotsskruven och klämskruven och ta bort pressarfotshållaren och nålen.

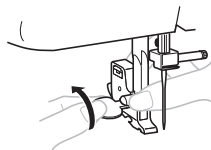

- 4 Ta bort de två skruvarna med den ovala skruvmejseln. Lyft upp nålplattan så som visas på bilden och skjut sedan nålplattan åt vänster för att ta bort den.

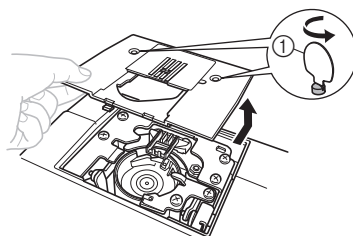

- ① Använd den ovala skruvmejseln

- 5** Fatta tag i spolkapseln och lyft sedan ut den åt vänster.

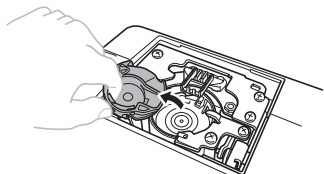

- 6** Använd rengöringsborsten eller en dammsugare för att ta bort damm från banan och området runt den.

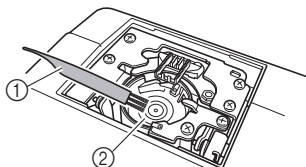

- ① Rengöringsborste
② Bana

- Smörj inte spolkapseln med olja.

- 7** Sätt i spolkapseln så att ▲-markeringen på kapseln är i linje med ●-markeringen på maskinen så som visas nedan.

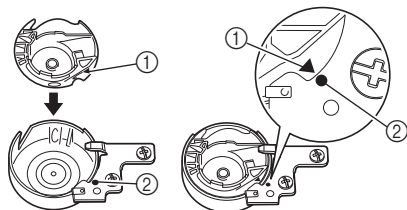

- Rikta in ▲- och ●-markeringarna.

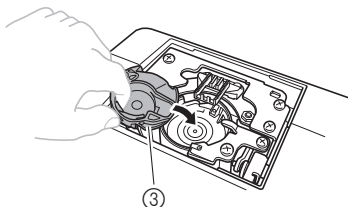

- ① ▲-markering
② ●-markering
③ Spolkapseln

- Se till att de angivna punkterna är i linje med varandra innan du sätter i spolkapseln.

- 8** Montera nålplattan och dra sedan åt skruvarna.

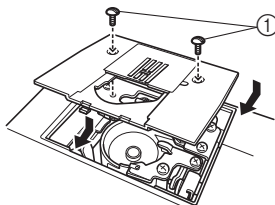

- ① Skruvar

- Var noga med att montera nålplattan ordentligt.

! VAR FÖRSIKTIG

- Använd aldrig en repad spolkapsel eftersom överträden kan fastna, nålen kan brytas eller kvaliteten på sömmarna kan påverkas. Kontakta närmaste auktoriserade servicecenter om du behöver en ny spolkapsel (artikelnummer: XE9326-001).
- Se till att spolkapseln monteras på rätt sätt annars kan nålen brytas av.

FELSÖKNING

Om maskinen upphör att fungera normalt kontrollerar du följande möjliga problem innan du begär service. Du kan avhjälpa de flesta problem själv. Om du behöver mer hjälp kan du få svar på vanliga frågor (FAQs) och felsökningstips på webbplatsen Brother Solutions Center. Besök den på "<http://support.brother.com/>". Om problemet kvarstår, kontakta din återförsäljare eller närmaste behöriga servicecenter.

Symptom	Möjlig orsak	Åtgärd	Sida
Symaskinen fungerar inte.	Huvudströmbrytaren är avstängd.	Slå på huvudströmbrytaren.	7
	Spolmekanismens axel är skjuten åt höger.	Flytta spolmekanismens axel åt vänster.	13
	Fotpedalen används på fel sätt.	Använd fotpedalen på rätt sätt.	7
Tyg som sys i maskinen kan inte tas bort.	Tråden har trasslat sig under nålplattan.	Lyft upp tyget, klipp av trådarna under det och rengör banan.	40
Nålen bryts.	Nålen är felaktigt monterad.	Montera nålen på rätt sätt.	7
	Klämskruvén är lös.	Använd den ovala skruvmejseln och dra åt skruven ordentligt.	8
	Nålen är böjd eller slö.	Byt ut nålen.	7
	Övertråden har trätts fel.	Träd övertråden ordentligt.	16
	Du använder fel kombination av tyg, tråd och nål.	Välj tråd och nål som passar tyget.	21
	Den använda pressarfoten passar inte till den söm du ska sy.	Sätt i rätt pressarfot för sömmen som ska sys.	–
	Övertrådens spänning är för hård.	Minska övertrådens spänning.	26
	Du drar i tyget för mycket.	Styr försiktigt tyget.	–
	Trådrullen är felaktigt monterad.	Montera trådrullen korrekt.	16, 24
	Området runt hålet i nålplattan eller pressarfoten är repigt.	Byt ut nålplattan. Kontakta återförsäljaren eller närmaste auktoriserade servicecenter.	–
	Spolkapseln är repigt.	Byt ut spolkapseln. Kontakta återförsäljaren eller närmaste auktoriserade servicecenter.	–
	Du använder en spole som inte är konstruerad för maskinen.	Använd en spole som har konstruerats för den här maskinen.	12
Övertråden går av.	Övertråden är felaktigt tradd. (Trådrullen har exempelvis monterats felaktigt eller så har tråden hamnat utanför ledaren ovanför nålen.)	Träd övertråden ordentligt.	16
	Tråden har knutar eller är trasslig.	Ta bort knutar och trassel.	–
	Nålen passar inte tråden som används.	Välj en nål som passar sömmen.	21
	Övertrådens spänning är för hård.	Minska övertrådens spänning.	26
	Nålen är böjd eller slö.	Byt ut nålen.	7
	Nålen är felaktigt monterad.	Montera nålen på rätt sätt.	7
▼ Området runt hålet i nålplattan eller pressarfoten är repigt.	Byt ut nålplattan. Kontakta återförsäljaren eller närmaste auktoriserade servicecenter.	–	

Symptom	Möjlig orsak	Åtgärd	Sida
▲ Övertråden går av.	Spolkapseln är repad eller har ojämna kanter.	Byt ut spolkapseln. Kontakta återförsäljaren eller närmaste auktoriserade servicecenter.	–
	Du använder en spole som inte är konstruerad för maskinen.	Använd en spole som har konstruerats för den här maskinen.	12
Undertråden fastnar eller går av.	Undertråden är felaktigt spolad.	Spola undertråden på rätt sätt.	12
	Spolen är repad eller snurrar inte obehindrat.	Byt ut spolen.	–
	Tråden har fastnat.	Ta bort tråden som fastnat och rengör banan.	40
	Du använder en spole som inte är konstruerad för maskinen.	Använd en spole som har konstruerats för den här maskinen.	12
	Spolen är felaktigt isatt.	Montera spolen på rätt sätt.	14-15
Trådspänning en är felaktig.	Övertråden är felaktigt trådd.	Tråd övertråden ordentligt.	16
	Undertråden är felaktigt spolad.	Spola undertråden på rätt sätt.	12
	Du har inte trätt rätt kombination av nål och tråd för tyget som används.	Välj tråd och nål som passar tyget.	21
	Pressarfotshållaren är felaktigt monterad.	Montera pressarfotshållaren korrekt.	–
	Trådspänningen är felaktig.	Justera övertrådens spänning.	26
	Du använder en spole som inte är konstruerad för maskinen.	Använd en spole som har konstruerats för den här maskinen.	12
	Spolen är felaktigt isatt.	Montera spolen på rätt sätt.	14-15
Tyget rynkas.	Övertråden är inte trådd på rätt sätt eller spolen är felaktigt monterad.	Trä övertråden och spola på undertråden på rätt sätt.	12-19
	Trådrullen är felaktigt monterad.	Montera trådrullen korrekt.	16, 24
	Du använder fel kombination av tyg, tråd och nål.	Välj tråd och nål som passar tyget.	21
	Nålen är böjd eller slö.	Byt ut nålen.	7
	Om du syr i tunt tyg matas inte tyget fram på rätt sätt.	Sy med förstärkningsmaterial under tyget.	24
	Om stygnen är för grova när du syr i tunna tyger.	Minska stygnlängden.	11
	Den använda pressarfoten passar inte till den söm du ska sy.	Sätt i rätt pressarfot för sömmen som ska sys.	36
	Trådspänningen är felaktig.	Justera övertrådens spänning.	26
Den hoppar över stygn.	Övertråden är felaktigt trådd.	Tråd övertråden ordentligt.	16
	Du använder fel kombination av tyg, tråd och nål.	Välj tråd och nål som passar tyget.	21
	Nålen är böjd eller slö.	Byt ut nålen.	7
	Nålen är felaktigt monterad.	Montera nålen på rätt sätt.	7
	Det är damm under nålplattan eller i spolkapseln.	Ta bort nålplattan och rengör plattan och spolkapseln.	40

Symptom	Möjlig orsak	Åtgärd	Sida
Det går inte att använda nåltrådaaren.	Nålen har inte höjts till rätt position.	Höj nålen genom att vrida handhjulet mot dig (moturs) så att markeringen på hjulet är riktad uppåt.	18
	Nålen har monterats felaktigt.	Montera nålen korrekt.	7
Styggen sys fel.	Den pressarfot som du använder passar inte för den typen av stygn.	Sätt i rätt pressarfot för sömmen som ska sys.	–
	Trådspänningen är felaktig.	Justera övertrådens spänning.	26
	Tråden har fastnat.	Ta bort tråden som fastnat. Rengör spolkapseln om tråden har trasslat sig där.	40
Tyget matas inte fram.	Styggen är för små.	Öka stygnlängden.	–
	Stoppningsplattan har monterats på nålplattan.	Ta bort stoppningsplattan.	–
	Du använder fel kombination av tyg, tråd och nål.	Välj tråd och nål som passar tyget.	21
	Tråden har trasslat sig, exempelvis i banan.	Ta bort tråden som fastnat. Rengör banan, om tråden har trasslat sig där.	40
	Den använda pressarfoten passar inte till den söm du ska sy.	Sätt i rätt pressarfot för sömmen som ska sys.	36

INDEX

Siffror

4-stegs automatiskt knapphål 33

A

ansluta kontakter 6
applikationer 37

B

backstygnsspak 11
byta pressarfoten 8

D

dekorativa sömmar 32

E

elastisk söm 29

F

felsökning 42
finjusteringsskruv för knapphål 34
flatbäddstillbehör 5
fotpedal 7
friarmssömnad 24

H

handhjul 16
huvuddelar 5
huvudström 7

K

kantsöm 31
knapphål 33
 göra 33
 justera 34
knappsömnad 35
kråkspark 31

L

lampströmbrytare 7

M

mönster 10
mönstervalsratt 9

N

nål

byta 7
kombinationer med tyg och trådar 21
kontrollera 7
nålträdare 18

O

osynlig fällsöm 27

P

pressarfot för osynlig söm 38

R

raksöm 27
rengöra banan 40
rengöring 40
rynkning 37

S

satängsöm 27
sicksacksöm 27
snabbspole 15, 20
spola upp tråd på spolen 12
sticksöm 30

stoppningsplatta 35, 37
stygng
 inbyggda 27
 namn 10
stygnglängdsratt 11
sy i elastiska tyger 9
sätta i blixtlås 36
söm med dubbla steg 30
sömnad av musselformade veck 29

T

ta upp undertråden 19
tillbehör 4
 tillval 4, 38
trestegs elastisk sicksacksöm 32
trädavskärning 23
trådrullstativ 12, 16
 extra 25
trådspänning 26
trådspänningsratt för övertråd 26
trädning
 nålträdare 18
 tvillingnål 25
 undertråd 14, 15
 övertråd 16
trädning av övertråd 16
tvillingnål
 montera 8, 24
 sy 24
tyg-, tråd- och nålkombinationer 21

U

underhåll 40
undertrådens trädning 14
 snabbspole 15, 20

Besök vår hemsida <http://support.brother.com/>
för produktsupport och svar på vanliga frågor.

Swedish
888-X03/X13/X23
Printed in Vietnam



XF0509-201③