

brother®

Dikiş sanatına dönüştürür.

Kullanım Kılavuzu NV400

Bilgisayar Donanımlı Dikiş Makinesi

Kullanmadan önce okuyun.

Ek bilgi gerektiğinde okuyun.

1 BAŞLARKEN

2 TEMEL DİKİŞ BİLGİLERİ

3 YARDIMCI DİKİŞ UYGULAMALARI

4 EK

brother®
at your side

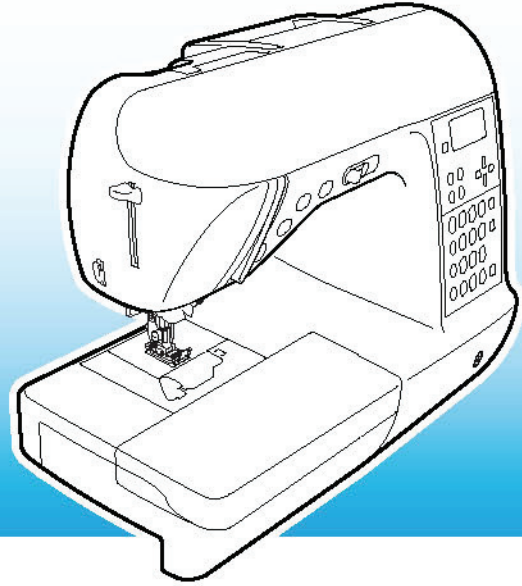



Brother Industries, Ltd.
15-1, Naeshiro-cho, Mizuho-ku,
Nagoya 467-8561, Japan

Declaration of conformity

We Brother Industries, Ltd,

15-1, Naeshiro-cho, Mizuho-ku, Nagoya 467-8561, Japan

Declare that sewing machine models: NV200, NV400, NV600

are in conformity with the following normative documents

Safety: EN60335-2-28:2003
EN60335-1:2002+A11:2004+A1:2004+A12:2005+A2:2006

EMF: EN50366:2003+A1:2006

EMC: EN55014-1:2000+A1:2001+A2:2002
EN61000-3-2:2000+A2:2005
EN61000-3-3:1995+A1:2001+A2:2005
EN55014-2:1997+A1:2001

Following the provisions of the low voltage directive 2006/95/EC and the
electromagnetic compatibility directive 2004/108/EC.

Issued by:

Development Dept.
Personal & Home Capmpany
Brother Industries, Ltd.

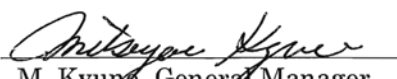
Signature: 
M. Kyuno, General Manager

Date : June 19, 2008

IEC**IECEE**
CB
SCHEME

Ref. Certif. No.

SE-52078IEC SYSTEM FOR MUTUAL RECOGNITION OF TEST
CERTIFICATES FOR ELECTRICAL EQUIPMENT
(IECEE) CB EMC TEST CERTIFICATESYSTEME CEI D'ACCEPTATION MUTUELLE DE
CERTIFICATS D'ESSAIS DES EQUIPEMENTS
ELECTRIQUES (IECEE) METHODE OC CEMProduct
Produit

Sewing machine

Name and address of the applicant
Nom et adresse du demandeurBROTHER INDUSTRIES LTD., 15-1, Naeshiro-Cho, Mizuho-Ku
Nagoya 467-8561, JAPANName and address of the manufacturer
Nom et adresse du fabricant

Same as applicant

Name and address of the factory
Nom et adresse de l'usine

See page 2

Ratings and principal characteristics
Valeurs nominales et caractéristiques principales

220-240V, 50Hz, 45W, Class II

Trademark (if any)
Marque de fabrique (si elle existe)

Brother

Model / Type Ref.
Ref. De type

NV400

Additional information (if necessary)
Les informations complémentaires (si nécessaire)

-

A sample of the product was tested and found
to be in conformity with
Un échantillon de ce produit a été essayé et a été
considéré conforme à laIEC 60335-1:2001+A1+A2
IEC 60335-2-28:2002As shown in the Test Report Ref. No. which forms part
of this Certificate
Comme indiqué dans le Rapport d'essais numéro de
référence qui constitue partie de ce Certificat

713089

This CB EMC Test Certificate is issued by the National Certification Body
Ce Certificat d'essai OC est établi par l'Organisme **National de Certification**Intertek Semko AB
Box 1103
SE-164 22 Kista, Sweden
Int +46 8 750 00 00**Intertek ETL SEMKO**

Signature:

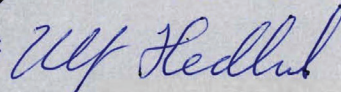

Ulf Hedlund

Date: 19 October 2007

Mandated reviewer: TOF

1/2

HEE/MYH

TLB

IEC

IECEE
CB
SCHEME

Ref. Certif. No.

SE-52078

**Factories
Les usines**

Zuhai Brother Industries, Co. Ltd., 254 Gangchang Road, Gonbei, , Zhuhai City S.E.Z., Guang Dong, CHINA

Taiwan Brother Industries, Ltd., 76 Kai Fa Road, NEPZ., Kaoshiung City, TAIWAN

**Additional information (if necessary)
Information complémentaire (si nécessaire)**

Date: 19 October 2007

Signature:



Mandated reviewer: TOF

2/2

HEE/MYH

7113

MODEL : NV 400

İTHALATÇI FİRMA : Uğur Tekstil Makinaları Sanayi ve Ticaret A.Ş.
Merkez Mah. Aytaç Mevkii Basın Ekspres Yolu
No: 5/A Uğur Plaza Halkalı / İSTANBUL

Tel : +90-212-495 00 00 Pbx

Fax : +90-212-495 39 50

info@brothertr.com

ÜRETİCİ FİRMA : BROTHER INDUSTRIES LTD
15-1 Naeshiro-cho, Mizuho-ku, Nagoya
467-8561, Japan

Tel : +81-52-824 20 72

Fax : +81-52-811 68 26

brother@brother.com

KULLANIM ÖMRÜ : 10 YIL

STANDARTI : - - - -

UYGUNLUK
DEĞERLENDİRME
KURULUŞU

: Intertek Semko AB

Box 1103 SE-164

22 Kista Sweden

Tel : +46-8-750 00 00

Fax : +46-8-750 60 30

Önemli Güvenlik Talimatları

Makineyi kullanmadan önce lütfen bu güvenlik kurallarını okuyun. Bu makine evde kullanım için üretilmiştir.

TEHLİKE – Elektrik çarpma riskini en aza indirmek için:

1 Makineyi kullandıktan hemen sonra, temizlerken, bu kılavuzda belirtilen herhangi bir kullanım ayarı yaparken ya da makine kullanımında değilken fişi **her zaman** prizden çıkartın.

UYARI – Yanık, yangın, elektrik çarpması veya yaralanma riskini azaltmak için.

2 Kapakları çıkarırken, makineyi yağlarken veya kullanım kılavuzunda belirtilen kullanıcı bakım ayarlarından herhangi birini yaparken **her zaman** makinenin fişini prizden çekin.

- Makineyi prizden çekmek için, "O" konumuna getirerek makineyi kapatın ve ardından fişi tutarak prizden çekin. Kabloyu **çekmeyin**.
- Makinenin fişini direkt olarak duvar prizine takın. Uzatma kablosu kullanmayın.
- Elektrik kesildiğinde makineyi **her zaman** prizden çekin.

3 Herhangi bir kablo veya fiş zarar görmüşse, gerektiği gibi çalışmıyorsa, makine düşürülmüş veya zarar görmüşse ya da makinenin üzerine su dökülmüşse, makineyi **asla** çalıştırmayın. Makineyi muayene, onarım, elektrikselsel veya mekanik ayarlama için size en yakın yetkili satıcı veya servise götürün. Makine depolanırken veya kullanım sırasında koku, ısı, renk bozulması veya deformasyon gibi anormal bir durum fark ederseniz makineyi kullanmayı durdurun ve hemen elektrik fişini prizden çekin.

4 Çalışma alanınızı **her zaman** temiz tutun:

- Hava çıkışlarından herhangi biri tıkalıyken makineyi asla çalıştırmayın. Dış makinesinin tahliye çıkışlarında ve pedalında kumaş pamukçuğu ve toz birikmemesine veya kumaşların bunların üzerine sarkmamasına dikkat edin.
- Pedal üzerine hiçbir şey **koymayın**.
- Uzatma kablosu **kullanmayın**. Makinenin fişini direkt olarak duvar prizine takın.
- Çıkışlara **kesinlikle** herhangi bir nesne düşürmeyin veya koymayın.
- Aerosol (sprey) ürünlerini kullanıldığı veya oksijen verilen ortamlarda makineyi **çalıştırmayın**.
- Makineyi ocak veya ütü gibi bir ısı kaynağının yakınında **kullanmayın**; aksi takdirde makine, elektrik kablosu veya dikilen kıyafet alev alarak yangına veya elektrik çarpmasına neden olabilir.

5 Dikiş yaparken özen gösterin:

- İğneye **her zaman** dikkat edin. Eğilmiş veya kırılmış iğneleri kullanmayın.
- Parmaklarınızı **tüm** hareketli parçalardan uzak tutun. Makine iğnesi civarında özel dikkat gösterilmelidir.
- İğne etrafında ayarlama yaparken dikiş makinesini kapamak için makineyi "O" konumuna getirin.
- İğnenin kırılmasına neden olabileceğinden, hasarlı ya da yanlış iğne plakası **kullanmayın**.
- Dikiş dikerken kumaşı **itmeyin** ya da **çekmeyin**, iğneyi eğmemek ya da kırmamak için serbest el dikişi yaparken uyarılara dikkat edin.

6 Bu makine bir oyuncak **değildir**:

- Makine çocuklar tarafından veya çocukların yakınında kullanılırken özel dikkat göstermeniz gereklidir.
- Dış mekânlarda **kullanmayın**.

7 Daha uzun bir kullanım ömrü için:

- Makineyi direkt güneş ışığı ve aşırı neme maruz kalabilecek ortamlarda saklamayın. Makineyi bir ısıtıcı, ütü, halojen lamba veya diğer sıcak objelerin yanında saklamayın veya kullanmayın.
- Kabını sadece nötr sabunlar veya deterjanlarla temizleyin. Makineye ve muhafazasına zarar verebileceğinden, benzin, tiner ve mekanik temizleme tozları kesinlikle kullanılmamalıdır.
- Herhangi bir takımı, baskı ayağını, iğneyi veya diğer parçaları değiştirirken veya takarken doğru bir şekilde takılması için daima kullanım kılavuzuna başvurun.

8 Onarım veya ayar için:

- Lamba ünitesi (ışık yayan diyot) hasar gördüyse, yetkili bayi tarafından değiştirilmelidir.
- Herhangi bir arıza olması veya ayar gerekmesi durumunda makineyi kendiniz incelemek ve ayarlamak için ilk olarak kullanım kılavuzunun arkasında bulunan sorun giderme tablosuna bakın. Sorun devam ederse, bulunduğunuz yerdeki yetkili Brother satıcısına başvurun.

Bu makineyi sadece bu kılavuzda belirtilen amaca yönelik olarak kullanın.

Bu kılavuzda yer alan, üretici tarafından tavsiye edilen aksesuarları kullanın.

Bu talimatları saklayın.

Bu kılavuzun içeriği ve bu ürünün teknik özellikleri önceden haber verilmeden değiştirilebilir.

Ek ürün bilgisi için www.brother.com adresindeki internet sitemizi ziyaret edin.

SADECE İNGİLTERE, İRLANDA, MALTA VE KIBRIS'TA BULUNAN KULLANICILAR İÇİN

ÖNEMLİ

- Fiş sigortasının değiştirilmesi durumunda, ASTA ile BS 1362 standartlarınca onaylanan bir sigorta kullanın örneğin; fiş üzerinde belirtilen ile aynı  işareti ve akım değerini taşıyan sigortalar.
- Sigorta kapağını her zaman değiştirin. Sigorta kapağı olmayan fişleri asla kullanmayın.
- Eğer kullanılacak priz bu makinenin fişi için uygun değilse, doğru kablo için yetkili satıcı ile temasa geçin.

AVUSTRALYA VE YENİ ZELANDA'DAKİ KULLANICILAR İÇİN

Bu dikiş makinesi küçük çocuklar tarafından kullanılmamalıdır ve özürli bir kişi tarafından kullanılacaksa yardımcı olunmalıdır.

Önemli Güvenlik Talimatları	1
Giriş	7
Dikiş Makinesi Özellikleri	7
Aksesuarlar	8
Birlikte gelen aksesuarlar	8
İsteğe bağlı aksesuarlar	9
Makine Parçalarının Adları ve Fonksiyonları	10
Önden görünüm	10
İğne ve baskı ayağı bölümü	11
Sağ taraf/arkadan görünüm	11
Çalıştırma düğmeleri	12
Çalışma paneli.....	13
BAŞLARKEN	15
Makinenin Açılması/Kapatılması	16
Güç kaynağı ile ilgili önlemler	16
Makinenin açılması	17
Makinenin kapatılması	17
LCD Ekranların kullanımı	18
Makine Ayarlarının Değiştirilmesi	19
Ayarların değiştirilmesi	19
LCD parlaklığının ayarlanması	21
Ekran dilinin değiştirilmesi	21
Masuranın Sarılması/Takılması	22
Masura ile ilgili önlemler	22
Masuranın sarılması	22
Masuranın takılması	26
Üst İpliğin Takılması	28
Üst ipliğin takılması	28
İpliğin takılması.....	31
İpliğin elle takılması (iplik geçirici kullanmadan)	33
Çift iğnenin kullanılması.....	33
Masura ipliğinin çekilmesi	36
İğnenin Değiştirilmesi	37
İğne ile ilgili önlemler	37
İğne tipleri ve kullanımları	38
İğnenin kontrolü.....	39
İğnenin değiştirilmesi.....	39
Baskı Ayağının Değiştirilmesi	41
Baskı ayağı önlemleri.....	41
Baskı ayağının değiştirilmesi	41
Baskı ayağı baskısının ayarlanması	43
Baskı ayağı tutucusunun sökülmesi.....	43
Hareketli ayağın kullanılması.....	44
Silindirik veya Büyük Kumaş Parçalarının Dikilmesi	46
Silindirik kumaş parçalarının dikilmesi.....	46
Büyük kumaş parçalarının dikilmesi.....	46

Dikiş	50
Genel dikiş prosedürü	50
Kumaşın konumlandırılması	51
Dikişe başlama	52
Dikişin sağlamlaştırılması	54
İpliğin kesilmesi	55
İplik Tansiyonunun Ayarlanması	57
Üst iplik tansiyonunun değiştirilmesi	57
Dikiş Genişliğinin ve Uzunluğunun Ayarlanması	58
Dikiş genişliğinin ayarlanması	58
Dikiş uzunluğunun ayarlanması	59
Yararlı Fonksiyonlar	60
İğnenin duruş konumunu değiştirme	60
Geri/takviye dikişlerin otomatik olarak dikilmesi	60
İpliğin otomatik olarak kesilmesi	62
Dikiş ayarlarının kaydedilmesi	63
Baskı ayağının eller kullanılmadan kaldırılması ve indirilmesi	64
Yararlı Dikiş İpuçları	65
Deneme dikişi	65
Dikiş yönünü değiştirme	65
Eğri şekillerin dikilmesi	65
Kalın kumaşların dikilmesi	66
İnce kumaşların dikilmesi	66
Esnek kumaşların dikilmesi	66
Deri veya vinil kumaşların dikilmesi	67
Düzgün dikiş payında dikiş	67
YARDIMCI DİKİŞLER	69
Dikiş Seçimi	70
Dikiş türlerinin ve desenlerin seçimi	70
Dikiş seçimi	72
Sürfile dikişler	76
Sürfile ayağı "G" kullanılarak yapılan sürfile dikişler	76
Sürfile ayağı "J" kullanılarak yapılan sürfile dikişler	77
Opsiyonel yan bıçak kullanılarak yapılan sürfile dikişler	78
Temel Dikiş	80
Teyelleme	80
Temel dikiş	81
Gizli Kenar Bastırma Dikişi	82
Düğme İliği Dikişi/Düğme Dikme	84
İlik dikişi	85
Düğme dikişi	89
Fermuar Yerleştirme	91
Ortalanmış bir fermuarın yerleştirilmesi	91
Bir yan fermuarın yerleştirilmesi	93
Fermuar/şerit Yerleştirme	96
Ortalanmış bir fermuarın yerleştirilmesi	96
Biye yerleştirme	97
Esnek Kumaş ve Elastik Bant Dikişi	98
Esnek dikiş	98
Elastik bant takma	98

Aplike, Yama ve Kapitone Dikiş.....	100
Aplike dikiş	101
Yama (gelişigüzel desenler) dikiş.....	102
İlmeç dikiş	102
Kapitone	103
Serbest hareketli kapitone dikiş.....	104
Dikiş hız kontrolörü kullanarak saten dikiş	105
Takviye Dikiş.....	107
Üçlü esnek dikiş	107
Punteriz dikiş.....	107
Onarım	109
Gözlü Dikiş.....	111
Dekoratif Dikiş	112
Ajurlu dikiş	113
Fisto dikiş.....	114
Büzgülü dikiş	114
Kabuk plise dikiş	115
Birleştirme	116
Süsleme dikiş.....	116
Çeşitli Yerleşik Dekoratif Desenlerin Dikilmesi.....	119
Güzel desenlerinin dikilmesi	119
Dikiş desenleri.....	119
Desenleri birleştirme	120
Tekrarlı dikiş desenleri.....	121
Seçili desenin kontrol edilmesi	121
Desen boyutunun değiştirilmesi	122
Dikiş yoğunluğunun değiştirilmesi	123
Dikiş uzunluğunun değiştirilmesi	124
Desende ikiz görüntü oluşturma	125
Desenlerin saklanması	126
Bir desenin çağırılması	126
Desenin yeniden hizalanması	127
Bir Desenin Tasarlanması	129
Desen taslağının çizilmesi.....	129
Desen verisinin girilmesi	130
Tasarım örnekleri.....	132
EK	133
Dikiş Ayarları	134
Yardımcı dikiş uygulamaları	134
Diğer dikişler	138
Bakım ve Koruma	142
Makine yüzeyinin temizlenmesi	142
Yuvanın Temizlenmesi.....	142
Sorun Giderme.....	144
Hata mesajları.....	148
LCD'de bir şey görünmüyor	149
Çalışma uyarı sinyali	149
Operasyon bip sesinin iptal edilmesi	149
Dizin	151

Giriş

Bu dikiş makinesini satın aldığınız için teşekkür ederiz. Bu makineyi kullanmadan önce "Önemli Güvenlik Talimatları"nı (sayfa 1) okuyun ve ardından çeşitli fonksiyonların doğru kullanımı için bu kılavuz üzerinde çalışın. Ek olarak, bu kılavuzu okumayı tamamladıktan sonra, ileride gerek duyduğunuzda tekrar başvurmak için kolay erişilebilecek bir yerde saklayın.

Dikiş Makinesi Özellikleri

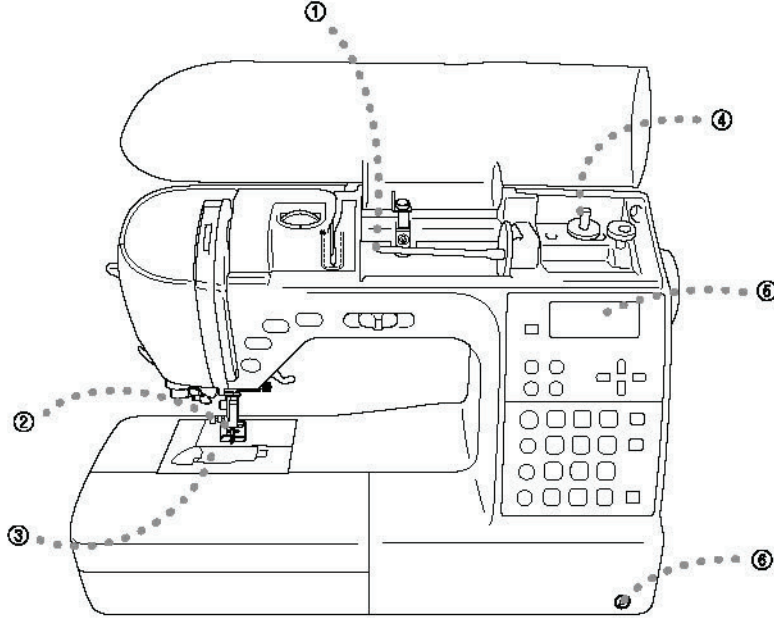

(1) Kolay üst iplik geçirme

Makara dikiş makinesinin önüne takılabildiğinden, üst iplik kolayca iğneye geçirilebilir. Ek olarak, iğne basit bir işlemle iğneye geçirilebilir (sayfa 28).

(2) Otomatik iplik kesimi

Dikiş makinesi, dikişin sonunda ipi otomatik olarak kesecek şekilde ayarlanabilir (sayfa 62).

(3) Tek dokunuşla alt iplik geçirme

Masura ipliğini çekmeden dikişe başlayabilirsiniz (Sayfa 26).

(4) Kolay masura sarma

Masura, iplikle hızlı ve kolay bir şekilde sarılabilir (sayfa 22).

(5) Yerleşik dikişler

Mevcut yardımcı dikişler, karakter dikişleri ve dekoratif dikişler arasından istediğiniz yerleşik dikişi tercih edebilirsiniz.

(6) Dizlik

Baskı ayağını kaldırmak ve indirmek için dizinizi kullanarak, iki elinizi de kumaşı tutmak için serbest bırakın (sayfa 64).

Aksesuarlar

Kutuyu açtıktan sonra, aşağıdaki aksesuarların mevcut olduğunu kontrol edin. Herhangi bir parça eksik veya hasarlı ise, bayiinize başvurun.

Birlikte gelen aksesuarlar

Aşağıdaki parçaların kutuda bulunması gerekir.

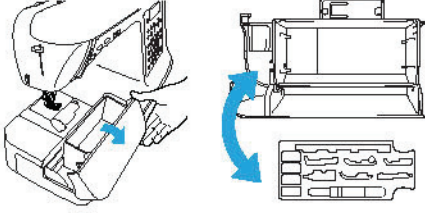

Not

(Sadece ABD için geçerli)

- Pedal: Model N5V
Bu pedal, NX-450 modeli olan bu makinede kullanılabilir.
- Baskı ayağı tutucu vidasını yetkili satıcınızdan satın alabilirsiniz.
(Parça kodu: XA4813-051)
- Organize edilmiş aksesuar tablası yetkili satıcınızda bulunmaktadır.
(Parça kodu: XC4489-051)

■ Dikiş desen plakasının takılması

Dikiş desen plakası, her bir dikiş modu ile kullanılabilen dikiş numaralarını ve desenleri gösterir. Aşağıdaki çizimde gösterildiği gibi dikiş desen plakasını kola takın.

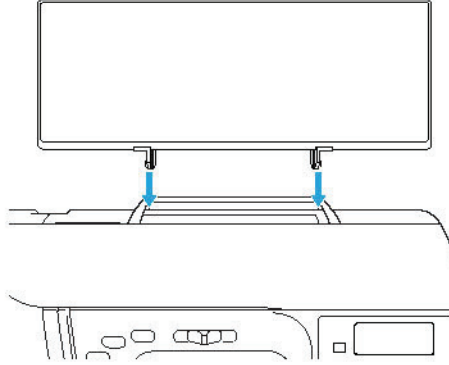

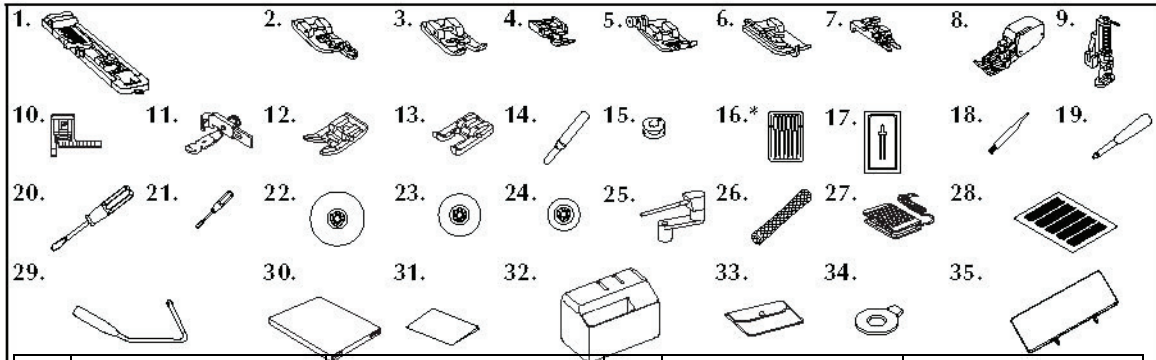

No.	Parça Adı	Parça Kodu		No.	Parça Adı	Parça Kodu	
		ABD/ Kanada	Diğer			ABD/Kanada	Diğer
1	İlik ayağı "A"		XC2691-051	19	Göz açıcı	135793-001	
2	Sürfile ayağı "G"		XC309 8-051	20	Tornavida (büyük)	XC8349-051	
3	Monogramlama ayağı "N"		X53840-351	21	Tornavida (küçük)	X55468-051	
4	Fermuar ayağı "I"		X59370-051	22	Makara başlığı (büyük)	130012-054	
5	Zigzag ayağı "J" (makine üzerinde)		XC3021-051	23	Makara başlığı (orta)(2)	X55260-153	
6	Teyel dikiş ayağı "R"		X56409-051	24	Makara başlığı (küçük)	130013-154	
7	Düğme takma ayağı "M"		130489-001	25	İlave makara pimi	XC4654-051	
8	Hareketli ayak	SA140	F033N (XC2214-002)	26	Bobin ağı	XA5523-050	
9	Kapitone ayağı	SA129	F005N (XC1948-002)	27	Pedal	XD0496-051 (AB bölgesi)	
10	Dikiş kılavuzu ayağı "P"	SA160	F035 (XC1969-002)			XC6651-151 (diğer bölgeler)	
11	Ayarlanabilir fermuar/şerit ayağı	SA161	F036N (XC1970-002)	28	Izgara kağıt seti	SA527	11
12	Yapışmaz ayak	SA114	F007N (XC1949-002)	29	Dizlik	XA6941-052	12
13	Açık parmaklı ayak	SA147	F027N (XC1964-002)	30	Kullanım kılavuzu	XE0403-001	13
14	Dikiş sökücü		X54243-051	31	Hızlı başvuru kılavuzu	XE0404-001	
15	Masura (4)	SA156	SFB (XA5539-151)	32	Kutu	XC9701-052	
16	İğne seti		X58358-051	33	Aksesuar çantası	XC4487-051	
17	Çift iğne		X59296-151	34	Disk şekilli tornavida	XC1074-051	
18	Temizleme fırçası		X59476-051	35	Dikiş desen plakası	XE0539-001	

İsteğe bağlı aksesuarlar

Aşağıda bu aksesuarlar belirtilmiştir.

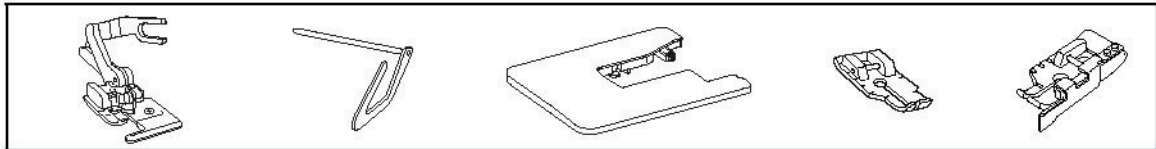

1. Yan kesici
2. Kapitone kılavuzu
3. Geniş tabla
4. ¼ inç kapitone ayağı
5. Kılavuzlu ¼ inç kapitone ayağı

Parça kodu: SA177, F054 (XC3879-002)
 Parça kodu: SA132, F01 6N (XC221 5-002)
 Parça kodu: SA551, WT5 (XC9567-152)
 Parça kodu: SA125, F001 N (XC1 944-052)
 Parça kodu: SA185, F057 (XC7416-252)

Not

- Bu aksesuarlar veya parçaları sağlamak için satıcınızla ya da en yakın yetkili servis merkezi ile irtibat kurun.

Makine Parçalarının Adları ve Fonksiyonları

Dikiş makinesinin çeşitli parçaları adları ve fonksiyonları aşağıda verilmiştir. Dikiş makinesini kullanmadan önce, makine parçalarının adlarını öğrenmek için bu açıklamaları dikkatlice okuyunuz.

Önden görünüm

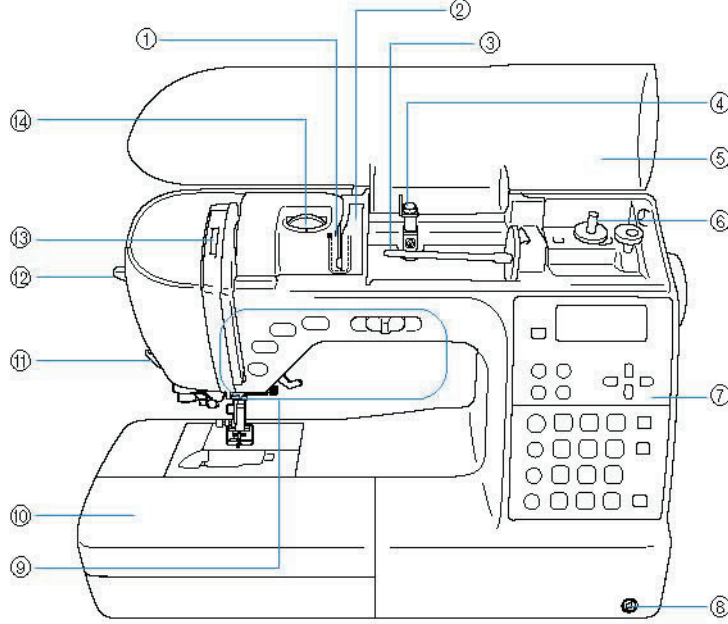

- (1) **İplik kılavuz plakası**
İpliği iplik kılavuz plakasının altından geçirin.
- (2) **İplik kılavuzu kapağı**
Üst ipliği takarken ipliği iplik kılavuz kapağının arkasından geçirin.
- (3) **Makara pimi**
Makara pimine bir iplik makarası yerleştirin.
- (4) **Masura sargısı iplik kılavuzu ve ön tansiyon diski**
Masura ipliğini sararken ipliği bu iplik kılavuzunun ve ön tansiyon diskinin altından geçirin.
- (5) **Üst kapak**
Masura pimine masurayı yerleştirmek için üst kapağı açın.
- (6) **Masura sarıcı**
Masurayı sararken masura sarıcıyı kullanın.
- (7) **Çalışma paneli**
Dikiş seçimi ve çeşitli dikiş fonksiyonları için kullanın. (sayfa 13).
- (8) **Dizlik bağlantı yuvası**
Dizliyi, dizlik montaj yuvasına yerleştirin.
- (9) **Çalıştırma düğmeleri ve dikiş hızı kumandası**
Dikiş makinesini çalıştırmak için bu düğmeleri ve kayar düğmeyi kullanın. (sayfa 12)
- (10) **Aksesuar bölmeli serbest kol destek aparatı**
Baskı ayağını ve masuraları serbest kol destek aparatının aksesuar bölümünde saklayın. Silindirik parçaları dikerken, serbest kol destek aparatını çıkarın.
- (11) **İplik bıçağı**
İplikleri kesilmek üzere iplik kesiciden geçirin.
- (12) **İğne geçirici kolu**
İğneye iplik geçirmek için iğneye iplik geçiriciyi kullanın.
- (13) **Tansiyon açma kolu**
Horozun konumunu kontrol etmek için pencereden bakın.
- (14) **İplik tansiyonu kadranı**
İplik tansiyonu kadranını üst iplik tansiyonunu doğru değere ayarlamak için kullanın.

İğne ve baskı ayağı bölümü

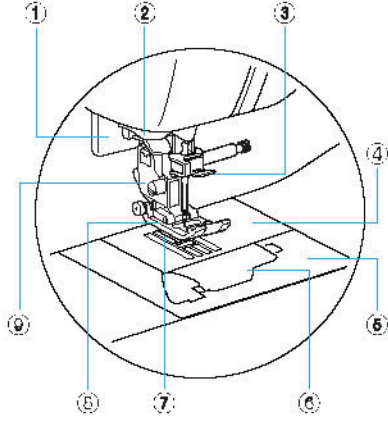

- (1) **İlik kolu**
İlik kolu, ilik oluşturmak üzere tek adımlı ilik ayağı ile birlikte kullanılır.
- (2) **İplik kılavuzu diski**
İpliği takmak için iplik geçirici kullanırken ipliği kılavuz diskinden geçirin.
- (3) **İğne mili iplik kılavuzu**
Üst ipliği iğne mili iplik kılavuzundan geçirin.
- (4) **İğne plakası**
İğne plakası düz dikiş için kılavuzlarla işaretlenmiştir.
- (5) **İğne plakası kapağı**
Masura muhafazasını ve yolunu temizlemek için iğne plakası kapağını çıkartın.
- (6) **Masura kapağı**
Masurayı ayarlamak için masura kapağını açın.
- (7) **Dişliler**
Dişliler kumaşı dikiş yönünde besler.
- (8) **Baskı ayağı**
Baskı ayağı, dikiş işlemi gerçekleştirilirken kumaş üzerine sürekli olarak baskı uygular. Seçilen dikişe uygun bir baskı ayağı takın.
- (9) **Baskı ayağı tutucu**
Baskı ayağı, baskı ayağı tutucusuna takılır.

Sağ taraf/arkadan görünüm

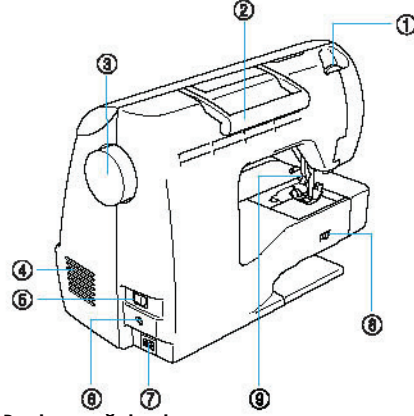

- (1) **Baskı ayağı kadranı**
Baskı ayağının kumaşa uyguladığı baskı miktarını ayarlamak için baskı ayağı kadranını kullanın.
- (2) **Kol**
Makineyi taşıırken dikiş makinesini koldan tutun.
- (3) **Çark**
İğneyi kaldırmak ve indirmek için çarkı kendinize doğru çevirin. Çarkın size doğru (saatin ters yönünde) dönmesi gerekir.
- (4) **Havalandırma**
Hava kanalı, motorun çevresindeki havanın sirkülasyonunu sağlar. Dikiş makinesi kullanılırken hava girişini kapatmayın.
- (5) **Ana elektrik düğmesi**
Makineyi AÇMAK ve KAPATMAK için bu düğmeyi kullanın.
- (6) **Pedal jakı**
Pedal kablosunun ucundaki fişi pedal jakına takın.
- (7) **Güç besleme jakı**
Elektrik kablosunun fişini güç besleme jakına takın.
- (8) **Dişli konumlandırma düğmesi**
Dişlileri indirmek için dişli konumu düğmesini kullanın.
- (9) **Baskı ayağı kolu**
Baskı ayağını kaldırmak ya da alçaltmak için baskı ayağı kolunu kaldırın ya da alçaltın.



Not

- Makineyi kullanmayı öğrenirken 9 ile 12 arasındaki sayfalara bakın.

Çalıştırma düğmeleri

Çalıştırma düğmeleri çeşitli temel dikiş makinesi işlemlerini gerçekleştirmenize yardımcı olur.

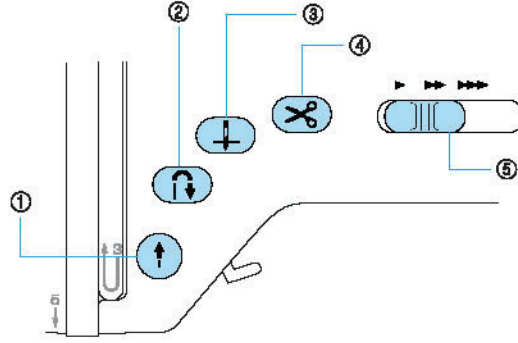

- (1) **"Başlat/Durdur" düğmesi** (↑)
Dikiş başlatmak veya durdurmak için "Başlat/Durdur" düğmesine basın. Düğmeye basıldığında makine dikiş işleminin başında yavaş bir hızda diker. Dikiş durdurulduğunda, iğne kumaşa doğru alçaltılır. Detaylı bilgi için "Dikişe başlama" (sayfa 52) başlığına bakın. Düğme, dikiş makinesinin kullanımına bağlı olarak yeşil, kırmızı veya turuncu olarak yanar.
Yeşil: Makine dikişe hazır durumdayken veya dikiş yaparken
Kırmızı: Makine dikişe başlamaya hazır değilken
Turuncu: Masura sarıcı mili, masura ipini masuraya sarmak için hareket ettiğinde.
- (2) **"Geri/Takviye Dikişi" düğmesi** (↶)
Geri dikişleri veya takviye dikişlerini dikmek için "Geri/Takviye Dikişi" tuşuna basın. Geri dikişler, ters yönde dikilmesi amacıyla düğmenin basılı tutulmasıyla dikilir. Takviye dikişleri, 3 ila 5 dikiş birbiri üzerine dikilerek yapılır. Detaylı bilgi için "Dikişin sağlanması" (sayfa 54) başlığına bakın.
- (3) **"İğne pozisyonu" düğmesi** (⊥)
İğneyi yükseltmek veya alçaltmak için "İğne Pozisyonu" düğmesine basın. Düğmeye iki kez basıldığında bir dikiş atılır.
- (4) **"İplik Kesici" düğmesi** (✂)
Üst ve masura ipliklerini kesmek için dikiş durdurduktan sonra "İplik Kesici" düğmesine basın. Detaylı bilgi için "İpliğin kesilmesi" (sayfa 55) başlığına bakın.
- (5) **Dikiş hızı denetleyicisi**
Dikiş hızını ayarlamak için dikiş hızı denetleyicisini kaydırın.

⚠ DİKKAT

- **İplik kesildikten sonra** (✂) ("İplik Kesici") düğmesine basmayın, aksi durumda iğne kırılabilir, iplikler dolaşabilir veya makinede hasar meydana gelebilir.

⚡ Not

- Makine dikiş yaparken baskı ayağı altında kumaş yoksa (✂) ("İplik Kesici") düğmesine basmayın, aksi takdirde makinede hasar meydana gelebilir.
- #30'dan kalın ipliği, naylon ipliği veya diğer özel iplikleri keserken makinenin yanındaki iplik kesiciyi kullanın. Detaylı bilgi için "İpliğin kesilmesi" (sayfa 55) başlığına bakın.

Çalışma paneli

Dikiş makinesinin ön kısmında bulunan çalışma paneli çeşitli dikiş ayarlarını belirtmek için LCD ekran ve tuşları içerir.

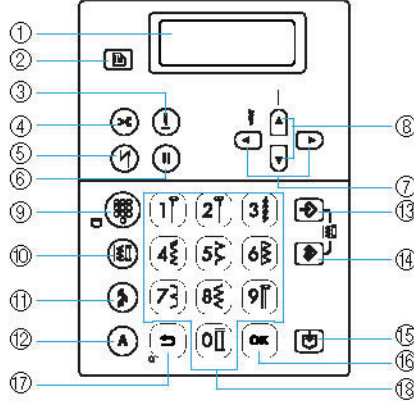

(1) LCD (likit kristal ekran)

Seçili dikiş ayarları ve yanlış işlemlere ilişkin hata mesajları LCD'de gösterilir. Değişik öğeleri göstermek ve ayarları seçmek için aşağıda açıklanan (2) ve (7) ile (18) arasındaki tuşları kullanın. Detaylı bilgi için "LCD ekranların kullanımı" (sayfa 18) başlığına bakın.

(2) Ayar tuşları

Örneğin sol/sağ ikiz görüntü oluşturma veya operasyon bip sesi gibi diğer dikiş ayarlarını seçmek için bu tuşa basın.

(3) İğne durma pozisyonu tuşu

Dikiş makinesi durduğunda iğnenin nerede olacağını seçmek için bu tuşa basın.

(4) Otomatik iplik kesme tuşu

Otomatik dikiş kesmeyi ayarlamak için bu tuşa basın. Ayarları iptal etmek için bu tuşa yeniden basın.

(5) Otomatik geri/takviye dikiş tuşu

Otomatik geri/takviye dikişi modunu seçmek için bu tuşa basın. Ayarları iptal etmek için bu tuşa yeniden basın.

(6) İğne modu seçim tuşu (tek/ çift)

Çift iğne dikişi ayarını seçmek için bu tuşa basın. Tuşa her basıldığında, dikiş ayarları, tek iğne dikişi ve çift iğne dikişi arasında geçiş yapar.

(7) Dikiş genişliği tuşları

Dikiş genişliği ayarını ayarlamak için ya da tuşuna basın.

(8) Dikiş uzunluğu tuşları

Dikiş uzunluğu ayarını ayarlamak için ya da tuşuna basın.

■ Dikiş modu tuşları (9-12)

(9) Ön ayarlı yardımcı dikiş/kayıtlı desen tuşu

Rakamsal bir tuşa atanan yardımcı dikiş uygulamasını seçmek veya kaydedilen bir deseni çağırarak için bu tuşa basın. Tuşa her basıldığında makine ön ayarlı yardımcı dikiş modu ile kayıtlı desen modu arasında değişir.

(10) Yardımcı dikiş tuşu

Düz, zigzag, ilik, gizli kenar bastırma ya da giysi dikişinde sık kullanılan diğer dikiş çeşitlerini seçmek için bu düğmeye basın. İstenilen dikiş numarasını girmek için rakam tuşlarını kullanın.

(11) Dekoratif dikiş tuşu

Dekoratif dikiş, saten dikiş, çapraz dikiş veya dekoratif saten dikiş seçmek için bu düğmeye basın. Tuşa her basıldığında dikiş grubu 1 ve 2 arasında değişir.

(12) Karakter dikiş tuşu

Bir karakter dikişini seçmek için bu tuşa basın. Tuşa her basıldığında yazı tipi mevcut üç tipten birisine değişir.

(13) Manüel hafıza tuşu

Ayarlanan dikiş genişliğini ve uzunluk ayarını kaydetmek üzere bu tuşa basın.

(14) Reset tuşu

Seçilen dikişi orijinal ayarına geri döndürmek için bu tuşa basın.

(15) Hafıza tuşu

Kombine desenler ve Özel Dikiş desenlerim gibi dikiş desenlerini dikiş makinesi belleğine kaydetmek için bu tuşa basın.

(16) OK (Tamam) tuşu

Seçimi uygulamak veya işlemi yapmak için bu tuşa basın.

(17) İptal/sil tuşu

İşlemi iptal etmek ve bir önceki ekrana dönmek için bu tuşa basın. Ayrıca karakterleri veya dekoratif dikişleri kombine ederken bu tuşa basılması, son eklenen deseni kaldırır.

(18) Rakam tuşları

En sık kullanılan on dikişten birini hızlıca seçmek için bu tuşları kullanın. Başka dikişleri seçerken istenilen dikiş numarasını girmek için bu tuşları kullanın.



1

BAŞLARKEN

Dikiş başlamadan önce yapılması gereken hazırlıklar bu bölümde açıklanmıştır.

Makinenin Açılması/Kapatılması	16
Güç kaynağı ile ilgili önlemler	16
Makinenin açılması	17
Makinenin kapatılması.....	17
LCD Ekranların kullanımı	18
Makine Ayarlarının Değiştirilmesi	19
Ayarların değiştirilmesi.....	19
LCD parlaklığının ayarlanması	21
Ekran dilinin değiştirilmesi.....	21
Masuranın Sarılması/Takılması	22
Masura ile ilgili önlemler	22
Masuranın sarılması	22
Masuranın takılması.....	26
Üst İpliğin Takılması	28
Üst ipliğin takılması	28
İpliğin takılması	31
İpliğin elle takılması (iplik geçirici kullanmadan).....	33
Çift iğnenin kullanılması	33
Masura ipliğinin çekilmesi	36
İğnenin Değiştirilmesi	37
İğne ile ilgili önlemler	37
İğne tipleri ve kullanımları	38
İğnenin kontrolü	39
İğnenin değiştirilmesi.....	39
Baskı Ayağının Değiştirilmesi	41
Baskı ayağı önlemleri.....	41
Baskı ayağının değiştirilmesi	41
Baskı ayağı baskısının ayarlanması	43
Baskı ayağı tutucusunun sökülmesi.....	43
Hareketli ayağın kullanılması	44
Silindirik veya Büyük Kumaş Parçalarının Dikilmesi	46
Silindirik kumaş parçalarının dikilmesi	46
Büyük kumaş parçalarının dikilmesi.....	46

Makinenin Açılması/Kapatılması

Bu bölümde, dikiş makinesinin nasıl açılacağı ve kapatılacağı açıklanmaktadır.

Güç kaynağı ile ilgili önlemler

Güç kaynağı ile ilgili olarak aşağıda belirtilen önlemleri göz önünde bulundurduğunuzdan emin olun.

UYARI

- Güç kaynağı olarak sadece normal mesken elektriğini kullanın. Diğer güç kaynaklarının kullanılması yangın, elektrik çarpması veya makinede hasara neden olabilir.
- Elektrik kablosundaki fişlerin elektrik prizine ve makinedeki güç besleme yakına sağlam bir şekilde takıldığından emin olun.
- Elektrik kablosundaki fişi kötü durumdaki bir elektrik prizine takmayın.
- Aşağıdaki durumlarda ana elektrik düğmesini kapatın ve fişi çekin:
 - Makinenin uzağında
 - Makineyi kullandıktan sonra
 - Makinenin kullanılırken elektrik kesildiğinde
 - Yetersiz bağlantı veya bağlantı olmaması nedeniyle makinenin düzgün çalışmaması
 - Şimşekli ve yıldırımli havalarda

DİKKAT

- Sadece makine ile birlikte verilen elektrik kablosunu kullanın.
- Çok sayıda başka cihaz takılıken uzatma kabloları veya çoklu adaptör kullanmayın. Yangın çıkabilir veya elektrik çarpabilir.
- Fişe eliniz ıslakken dokunmayın. Elektrik çarpabilir.
- Makinenin fişini çekerken daima önce ana elektrik düğmesini kapatın. Prizden çıkarırken daima fişten tutun. Kabloya asılmak kabloya zarar verebilir veya yangın veya elektrik çarpmasına neden olabilir.
- Elektrik kablosunun kesilmesini, hasar görmesini, değiştirilmesini, güç uygulayarak bükülmesini, çekilmesini, eğilmesini veya sarılmasını engelleyin. Kablonun üzerine ağır objeler koymayın. Kabloyu ısıya maruz bırakmayın. Bu uygulamalar kablonun hasar görmesine, yangın veya elektrik çarpmasına neden olabilir. Kablo veya fiş hasar görmüşse, kullanıma devam etmeden önce makinenizi onarılmak üzere yetkili satıcınıza götürün.
- Makine uzun bir süre kullanılmıyorsa elektrik kablosunun fişini çekin. Aksi takdirde yangın çıkabilir.

Makinenin açılması

Birlikte verilen güç kablosunu hazırlayın.

1 Dikiş makinesinin kapatıldığından emin olun (ana elektrik düğmesi "O" konumuna ayarlı) ve ardından elektrik kablosunu makinenin sağ tarafındaki güç besleme jakına takın.

2 Elektrik kablosunun fişini şebeke prizine takın.

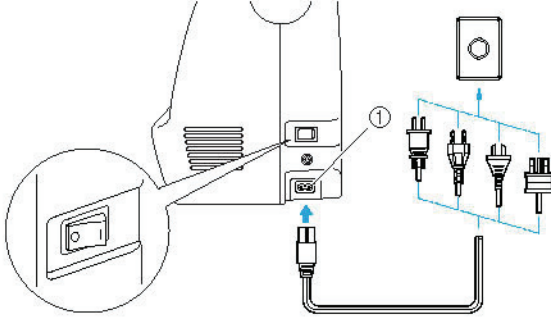

(1) Güç besleme jakı

3 Makinenin sağındaki ana elektrik düğmesinin sağına basın ("I"ya getirin).

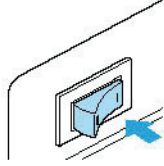

► Makine açıldığında, dikiş lambası ve LCD açılır.

Makinenin kapatılması

Dikiş makinesini kullandıktan sonra kapatın. Ayrıca, dikiş makinesini başka bir yere taşımadan önce kapattığınızdan emin olun.

1 Makinenin çalışmadığından emin olun.

2 Makinenin sağındaki ana elektrik düğmesinin soluna basın ("O" konumuna getirin).

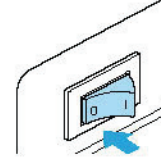

► Makine kapatıldığında, dikiş lambası ve LCD kapanır.

3 Elektrik kablosu fişini prizden çıkarın. Elektrik kablosunu çıkarırken fişten tutun.

4 Elektrik kablosunu güç besleme jakından çıkarın.

Not

- Dikiş makinesi çalışırken bir elektrik kesintisi olursa, makineyi kapatın ve elektrik kablosunun fişini çıkarın. Dikiş makinesini yeniden çalıştırmaya başlarken, makineyi doğru biçimde çalıştırmak için izlenmesi gereken prosedürü uygulayın. (Sadece ABD için geçerli)
- Bu cihaz polarize fişe sahiptir (bir dişi diğerinden daha geniş). Elektrik çarpması riskini azaltmak için, bu fiş sadece tek bir biçimde polarize bir prize takılacak şekilde tasarlanmıştır. Fiş prize tam olarak oturmazsa, fişi ters çevirin. Yine oturmazsa, uygun bir priz takması için yetkin bir elektrikçiye başvurun. Hiçbir surette fişi değiştirmeyin.

LCD Ekranların kullanımı

Dikiş makinesinin sağ ön kısmında bulunan LCD ekran işlemler yanlış yapılırsa seçili dikiş ve hata mesajları na ait ayarları gösterir. Makine açıldığında, dikiş lambası ve LCD açılır ve aşağıdaki ekran görünür.

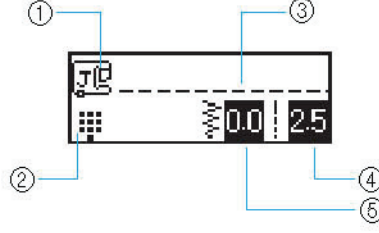

- (1) Kullanılması gereken baskı ayağı
- (2) Dikiş modu
- (3) Seçili dikiş
- (4) Dikiş uzunluğu (mm)
- (5) Dikiş genişliği (mm)

Not

- Bir işlem yanlış yapıldığında görünen hata mesajlarına ilişkin bilgiler için, bkz. "Hata mesajları" (sayfa 148) başlığına bakın.

Makine Ayarlarının Değiştirilmesi

Çeşitli dikiş makinesi işlemleri ve dikiş ayarları değiştirilebilir.

Ayarların değiştirilmesi

Makine ayarlarını değiştirme genel prosedürü aşağıda açıklanmıştır.

1 Dikiş makinesini açın.

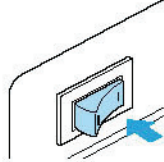

► LCD açılır.

2 Çalışma panelindeki (Ayar) tuşuna basın.

► Ayarlar ekranı görünür.



3 Ayarlamak istediğiniz dikiş veya makine özelliği görüntüleninceye kadar veya tuşuna (Dikiş uzunluğu tuşları) basın.

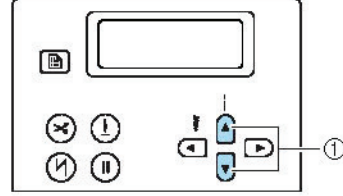

(1) Dikiş uzunluğu tuşları



4 İstenen ayar seçilinceye kadar ya da (Dikiş genişliği) tuşuna basın.

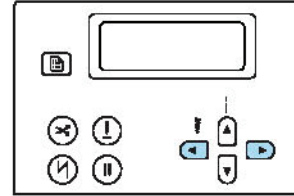











► Ayar değişir.

5 (OK tuşu) veya tuşuna (iptal/sil tuşu) basın.

► Başlangıç dikiş ekranı tekrar görünür.

■ Dikiş veya makine özellik listesi

Ayarlanabilecek dikiş veya makine özellikleri aşağıda listelenmiştir. Her özelliğe ilişkin bilgiler için, ilgili referans sayfasına bakın.

Özellik	Simge	Ayrıntılar	Referans
Kontrol deseni		Birleşik desenlerin kontrol edilebilmesini sağlar.	sayfa 121
İkiz görüntü oluşturma		Dikey eksen boyunca ikiz görüntü desenleri.	sayfa 125
Desen uzunluğu		Saten dikişlerin uzunluğunu ayarlar.	sayfa 124
Desen boyutu		Desen boyutunun büyük veya küçük olmasını belirler.	sayfa 122
Tekrarlı/ tek dikiş		Desenin bir kez veya tekrarlı olarak dikileceğini belirler.	sayfa 121
Dikiş yoğunluğu		Dikiş yoğunluğunu belirler.	sayfa 123
İlk iğne konumu		Makine açıldığında otomatik olarak seçilen düz dikişi seç.	-
Dikiş genişliği kontrolü		Dikiş hızı denetleyicisi ile dikiş genişliğinin ayarlanabilmesini sağlar.	sayfa 105
Dil	ENGLISH	Ekranlarda kullanılan dilin değiştirilmesini sağlar.	sayfa 21
Sesli ikaz		Her işlem sırasında bir bip sesi verilip verilmeyeceğini belirler	sayfa 149
LCD parlaklığı		LCD parlaklığını ayarlar	sayfa 21
Dikey desen ayarı		Desenin yukarı ve aşağı balansını ayarlar.	sayfa 127







Not

- Yukarıda vurgulu gösterilen simge, varsayılan ayardır.
- Varsayılan ekran dili İngilizcedir.

LCD parlaklığının ayarlanması

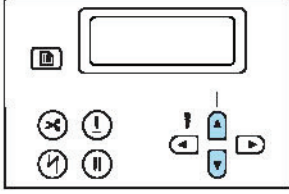

LCD parlaklığı ayarlanabilir.

- 1 Çalışma panelinden  tuşuna (Ayarlar tuşu), ardından  görüntüleninceye kadar  veya  tuşuna (Dikiş uzunluğu tuşları) basın.



- LCD parlaklığını değiştirmeye yarayan ekran görünür.



- 2 LCD parlaklığını artırmak için,  (Dikiş genişliği) tuşuna basın. LCD parlaklığını azaltmak için,  (Dikiş genişliği) tuşuna basın.

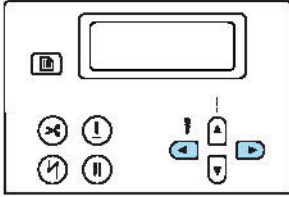

- LCD parlaklığı değişir.

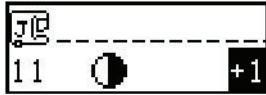



- 3  (OK tuşu) veya  tuşuna (İptal/sil tuşu) basın.

- Başlangıç dikiş ekranı tekrar görünür.

Ekran dilinin değiştirilmesi

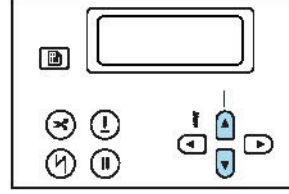

Gösterilen ekranlarda kullanılan dil pek çok dil ile değiştirilebilir.

- 1 Çalışma panelinden  tuşuna (Ayarlar tuşu), ardından dil görüntüleninceye kadar  veya  tuşuna (Dikiş uzunluğu tuşları) basın.



- Dil değiştirme ekranı görünür.



- 2 İstenen dil seçilinceye kadar  ya da  (Dikiş genişliği) tuşuna basın.

Dil, aşağıdakilerden biri olarak seçilebilir: İngilizce, Fransızca, Almanca, Felemenkçe, İspanyolca, İtalyanca, Danca, Norveççe, Fince, İsveççe, Portekizce, Rusça, Japonca, Korece veya diğerleri.

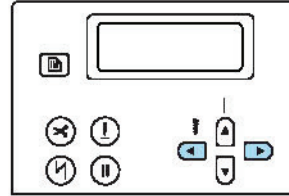

- Ekranların dilleri değişir.



- 3  (OK tuşu) veya  tuşuna (İptal/sil tuşu) basın.

- Başlangıç dikiş ekranı tekrar görünür.

Masuranın Sarılması/Takılması

Bu bölümde, ipliğin masuraya nasıl sarılacağı ve masura ipliğinin nasıl geçirileceği açıklanmaktadır.

Masura ile ilgili önlemler

Masurayla ilgili olarak aşağıda belirtilen önlemleri göz önünde bulundurun.

! DİKKAT

- Sadece (parça kodu: SA156, SFB(XA5539-151)) özel olarak bu dikiş makinesi için tasarlanmış masurayı kullanın. Başka masuraların kullanılması yaralanmalara ya da makinede hasara neden olabilir.
- Masura özel olarak bu dikiş makinesi için tasarlanmıştır. Farklı model masuraların kullanılması durumunda makine düzgün biçimde çalışmayacaktır. Sadece birlikte verilen aynı tipteki masura ya da masuraları kullanın (parça kodu: SA156, SFB(XA5539-151))

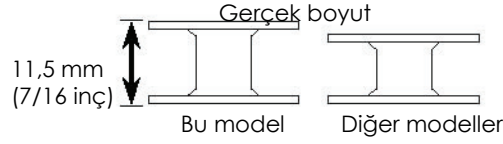

Masuranın sarılması

Masura ipliğini hazırlamak için ipliği masuranın etrafına sarın.

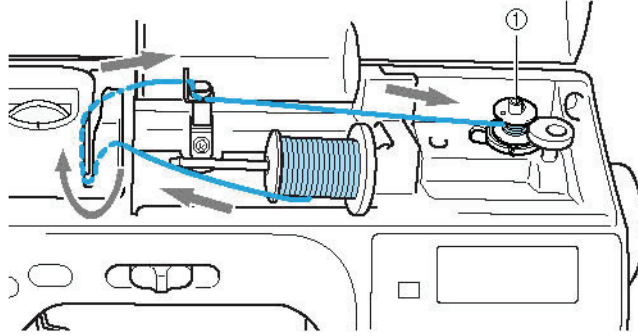

(1) Masura sarıcı

🔔 Not

- Masuranın sarılması amacıyla makineye iplik geçirilme sırası dikiş makinesi üzerindeki kesik bir çizgi ile gösterilir. Makineye belirtildiği gibi iplik takıldığından emin olun.

1 Dikiş makinesini açın.

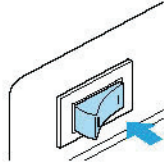

2 Üst kapağı açın.

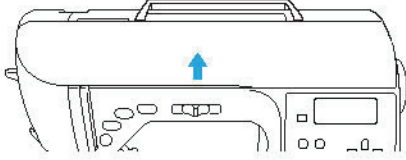

3 Mil üzerinde bulunan yayın masuradaki çentiğe denk gelmesi için masurayı, masura sarma mili üzerine yerleştirin. Masurayı yerine yerleşene kadar bastırın.

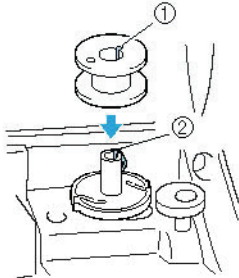

- (1) Çentik
(2) Masura sarma mil yayı

4 Masura sarıcıyı yerine yerleşene kadar ok yönünde döndürün.

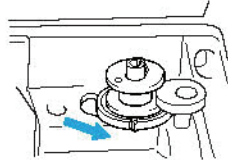

- (↑) ("Başlat/Durdur" düğmesi) turuncu yanar.

5 (5) Makara pimine takılmış olan makara başlığını çıkarın.

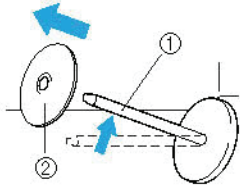

- (1) Makara pimi
(2) Bobin başlığı

6 Masuranın iplik makarasını makara pimine yerleştirin.

Makara yatay olacak ve iplik makara ön alt kısmından çıkacak şekilde makarayı pime kaydırın.

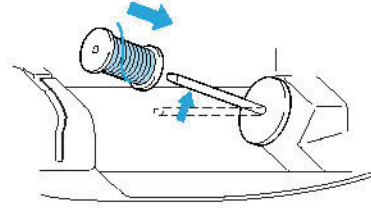

- Makara, iplik doğru olarak açılacak şekilde yerleştirilmezse, iplik makara pimi çevresinde düğümlenebilir.

7 Makara başlığını makara pimine doğru kaydırın.

Makara başlığını mümkün olduğunca gösterildiği gibi soldaki yuvarlanmış tarafla birlikte sağa doğru kaydırın.

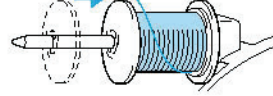

! DİKKAT

- Makara veya makara başlığı doğru olarak yerleştirilmemişse, iplik makara pimi çevresine dolanabilir ve iğne kırılabilir.
- Kullanılmakta olan makara boyutuna en uygun makara başlığını seçebilmemiz için üç farklı makara başlığı boyutu (büyük, orta ve küçük) mevcuttur Makara başlığı kullanılmakta olan makara için çok küçükse, iplik, makaradaki yarığa geçebilir ve iğne kırılabilir.

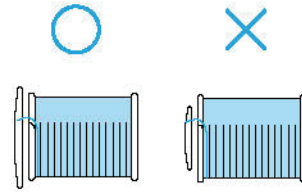

Not

- İnce, çapraz örülmüş bir iplikle dikiş yaparken küçük makara kapağını kullanın ve kapak ile makara arasında küçük bir boşluk bırakın.

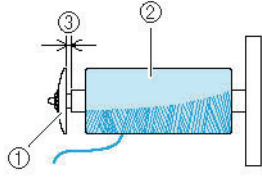

- (1) Bobin başlığı (küçük)
(2) Makara (çapraz sarılmış iplik)
(3) Boşluk

- Saydam naylon iplik veya metalik iplik gibi kolayca çözülen iplik kullanırken, iplik makarasını makara pimine takmadan önce bobin ağını makaraya yerleştirin. Bobin ağı çok uzunsa, makara boyutuna uyacak şekilde katlayın. Bobin ağı kullanıldığında üst ipliğin tansiyonu biraz artacaktır. İplik tansiyonunu kontrol etmeyi unutmayın. Detaylı bilgi için "İplik Tansiyonunun Ayarlanması" (sayfa 57) başlığına bakın.

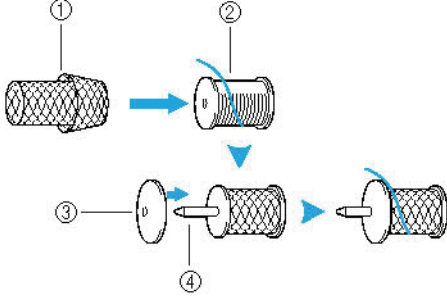

- (1) Bobin ağı
(2) Makara
(3) Makara başlığı
(4) Makara pimi

- 8 İpliği gösterildiği gibi sağ elinizle makaranın yanından tutarken, ipliği sol elinizle çekin ve ardından ipliği iplik kılavuz kapağı arkasından öne geçirin.

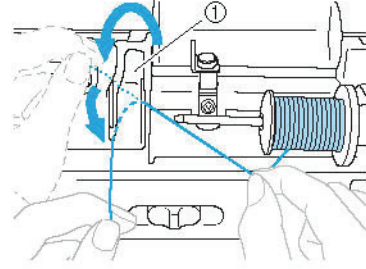

- (1) İplik kılavuz plakası

- 9 İpliği, iplik kılavuz kapağının altından geçirin ve sonra sağa doğru çekin.

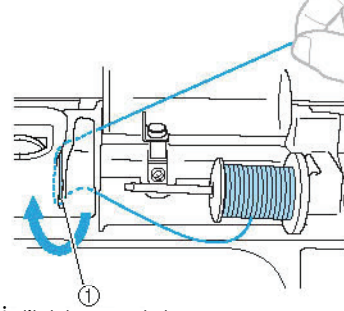

- (1) İplik kılavuz plakası

- 10 İpliği, iplik kılavuzu üstündeki çengel altından geçirin ve daha sonra ön tansiyon diskinin altından saat yönünün tersinde sarın.

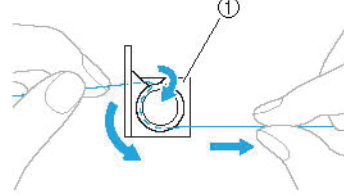

- (1) İplik kılavuzu ve ön tansiyon disk

Not

- İpliğin ön tansiyon diskinin altından geçtiğinden emin olun.

- 11 İpliği sol elinizle tutarken, masuradan saat yönünde dışarı çekilen ipliği beş ya da altı kere sağ elinizle sarmın.

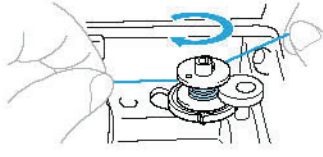

Not

- Makara ile masura arasındaki ipliğin sıkı bir şekilde çekildiğine emin olun.
- İpliği masuraya saat yönünde sarmaya özen gösterin, aksi takdirde iplik masura sarma mili etrafına dolacaktır.

- 12 İpliğin ucunu masura sarıcı yatağı üzerindeki kılavuz yarıktan geçirin ve sonra kesmek için ipliği sağa doğru çekin.

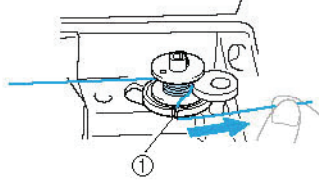

(1) Masura sarıcı yatağında bulunan kılavuz yarık (yerleşik kesici ile beraber)

► İplik uygun bir uzunlukta kesilir.

! DİKKAT

- İpliği açıklandığı şekilde kesmeye özen gösterin. Masura sarıcı yatağında bulunan yarıktaki yerleşik bıçak kullanılarak, iplik kesilmeden masura sarılırsa, masura ipliği azalmaya başladığında iplik masuraya dolaşabilir veya iğne bükülebilir ya da kırılabilir.

- 13 Masura sarma hızını arttırmak için dikiş hızı denetleyicisini sağa ve azaltmak için sola kaydırın.

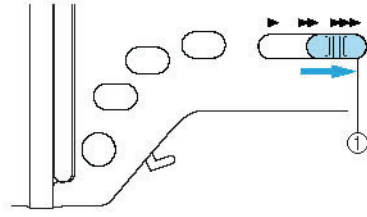

(1) Dikiş hızı denetleyicisi

- 14 ⬆️ (“Başlat/Durdur”) düğmesine bir kez basın.

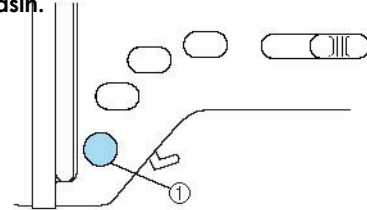

(1) “Başlat/Durdur” düğmesi

- Masura sarım işlemi yavaşladığında, makineyi durdurmak için bir kez ⬆️ (“Başlat/Durdur”) düğmesine basın.

! DİKKAT

- Bobin sarma işlemi yavaşladığında, makineyi durdurun, aksi takdirde makine zarar görebilir.

- 15 Masuranın çevresine sarılan ipliğin ucunu kesmek için makas kullanın.

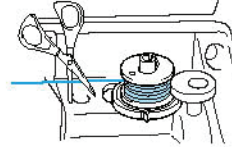

- 16 Masura sarma milini sola doğru kaydırın.

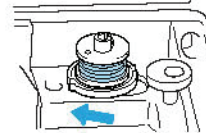

17 Masurayı milden çıkarın.

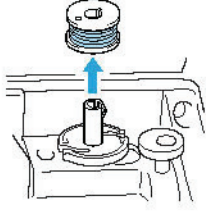
 **Not**

- Dikiş makinesi çalıştırıldığında ya da masura sarıldıktan sonra volan çevrildiğinde makine klik sesi çıkarır; bu ses herhangi bir arızaya işaret etmez.

Masuranın takılması

Masura sargısını ipliğiyle beraber takın.

 **DİKKAT**

- Doğru şekilde iplikle sarılmış bir masura kullanın, aksi takdirde iğne kırılabilir veya iplik tansiyonu yanlış olabilir.

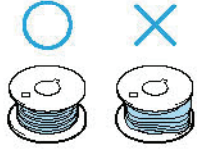

- Masura özel olarak bu dikiş makinesi için tasarlanmıştır. Farklı model masuraların kullanılması durumunda makine düzgün biçimde çalışmayacaktır. Sadece birlikte verilen aynı fipteki masura ya da masuraları kullanın (parça kodu: SA156, SFB (XA5539-151)).

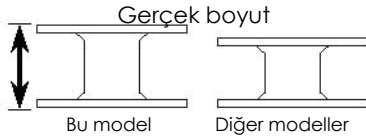
 **Not**

- Mekikten geçmesi gereken masura ipliği sırası mekik etrafındaki işaretlerle belirtilmiştir. Makineye belirtildiği gibi iplik takıldığından emin olun.

1 Masura kapağı mandalını sağa doğru kaydırın.

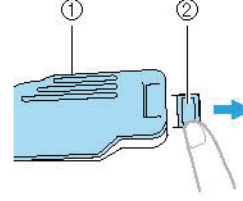

- (1) Masura kapağı
(2) Mandal
► Masura kapağı açılır.

2 Masura kapağını çıkartın.

3 Masurayı sağ elinizle tutun ve ipliğin ucunu sol elinizle kavrayın.

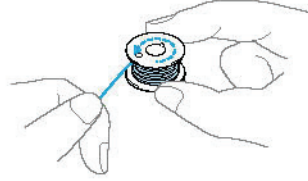

- Masurayı düşürmemeye dikkat edin.

4 İpliğin sola doğru açılması için masurayı, masura yuvasına yerleştirin.

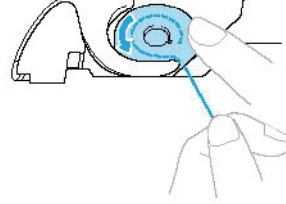

- Masurayı doğru şekilde taktığınızdan emin olun.

 **DİKKAT**

- İpliğin doğru yönde açılması için bobini yerleştirdiğinizden emin olun, aksi takdirde iplik kopabilir ya da iplik tansiyonu doğru gerginliğe sahip olmaz.

Not

- Mekikten geçmesi gereken masura ipliği sırası mekik etrafındaki işaretlerle belirtilmiştir. Makineye belirtildiği gibi iplik takıldığından emin olun. Mekik çevresindeki işaretler, modele bağlı olarak farklılık gösterir.

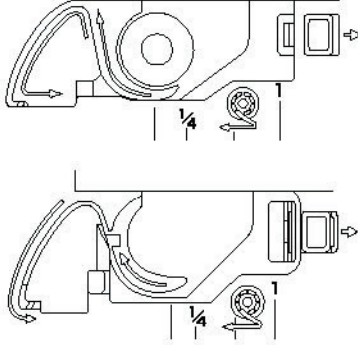

- 5 Sağ elinizle masurayı hafifçe aşağı bastırın ve ardından gösterildiği gibi sol elinizle ipliği geçirin.

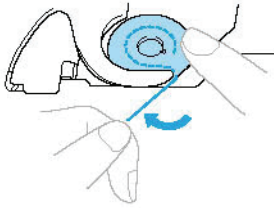

! DİKKAT

- Bobini takarken, parmaklarınızla aşağıya doğru tuttuğunuzdan emin olun. Bobin doğru biçimde takılmazsa, iplik tansiyonu doğru gerginliğe sahip olmaz.

- 6 İpliği gösterildiği gibi yuvadan geçirin ve ardından ipliği ön kısma doğru çekin.

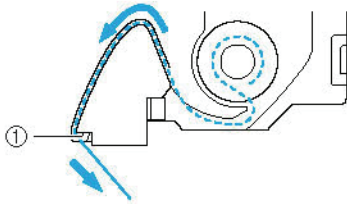

- (1) Kesici
► Bıçak ipliği keser.

Not

- İpliğin mekik tansiyon-ayarlama yayından doğru biçimde geçirildiğinden emin olun. Doğru geçirilmemişse, ipliği yeniden takın.

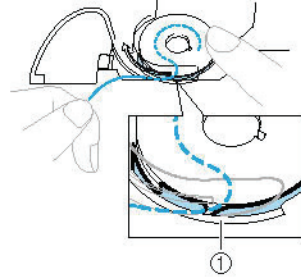

- (1) Tansiyon-ayarlama yayı

- 7 Masura kapağını yerine takın. Tırnağı, masura kapağının sol alt köşesine yerleştirin ve ardından sağ tarafa hafifçe bastırın.

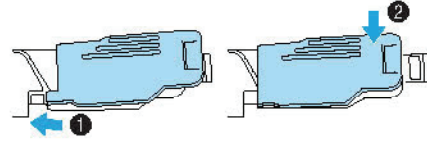

- Alt ipliğin takılması tamamlanır.

Ardından, üst ipliği takın. "Üst ipliğin Geçirilmesi" işlemi ile devam edin (sayfa 28).

Not

- Masura ipliğini çekmeden dikişe başlayabilirsiniz. Dikişe başlamadan önce masura ipliğini çekmek isterseniz "Masura ipliğinin çekilmesi" başlığı altında belirtilen (sayfa 36) prosedüre göre ipliği çekin.

Üst İpliğin Takılması

Bu bölümde, üst iplik ve iğneye iplik geçirilmesi için bobinin konumlandırılmasına ilişkin prosedürler açıklanacaktır.

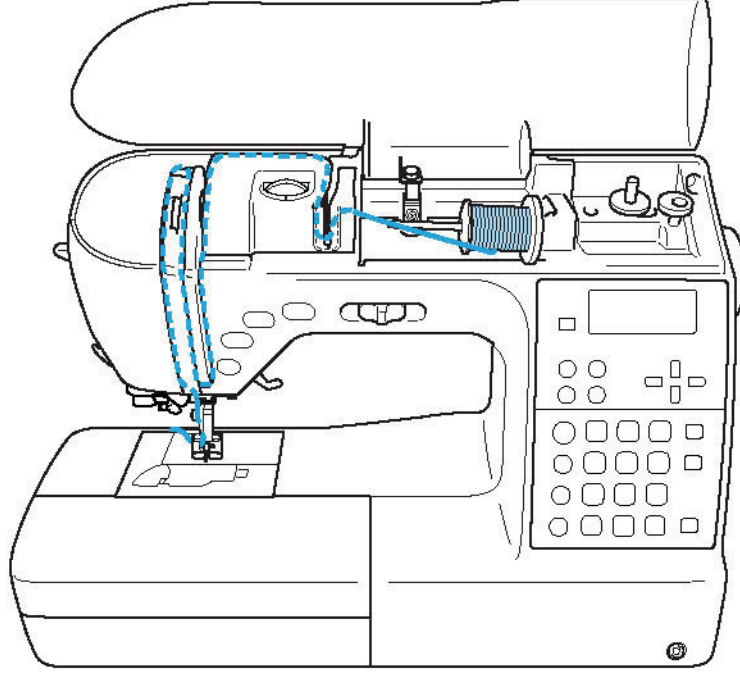

⚠ DİKKAT

- Üst ipliği takarken, talimatları dikkatle izleyin. Üst ipliğin takılması hatalıysa, iplik dolanabilir ve iğne eğilip kırılabilir.



Not

- Makineye iplik geçirilme sırası dikiş makinesi üzerindeki kesik bir çizgi ile gösterilir. Makineye belirtildiği gibi iplik takıldığından emin olun.

Üst ipliğin takılması

İplik bobinini, bobin pimine yerleştirin ve sonra makineye takın.

- 1 Dikiş makinesini açın.

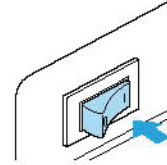

- 2 Baskı ayağı kolunu kullanarak baskı ayağını kaldırın.

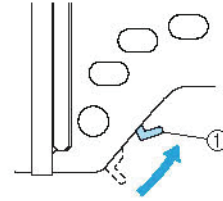

(1) Baskı ayağı kolu



Not

- Baskı ayağı yükseltilmezse dikiş makinesine iplik takılamaz.

3 İğneyi kaldırmak için bir ya da iki kere (1) ("İğne Pozisyonu") düğmesine basın.

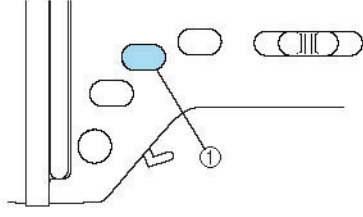

(1) "İğne Pozisyonu" düğmesi

- Aşağıda gösterildiği gibi, volan üzerindeki işaret tepedeyken, iğne doğru şekilde kaldırılmıştır. Volanı kontrol edin ve işaret bu konumda değilse, o konuma gelinceye kadar (2) ("İğne Pozisyonu") düğmesine basın.

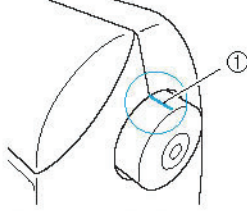

(1) Volan üzerindeki işaret

4 Üst kapağı açın.

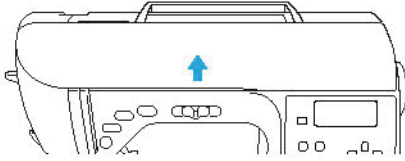

5 Makara pimine takılmış olan makara başlığını çıkarın.

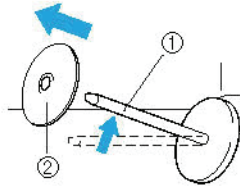

(1) Makara pimi
(2) Makara başlığı

6 İplik makarasını, makara pimi üzerine yerleştirin.

Makara yatay olacak ve iplik makara ön alt kısmından çıkacak şekilde makarayı pime kaydırın.

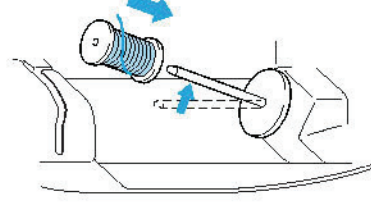

! DİKKAT

- Makara veya makara başlığı doğru olarak yerleştirilmemişse, iplik makara pimi çevresine dolanabilir ve iğne kırılabilir.

7 Makara başlığını makara pimine doğru kaydırın.

Makara başlığını mümkün olduğunca gösterildiği gibi soldaki yuvarlanmış tarafla birlikte sağa doğru kaydırın.

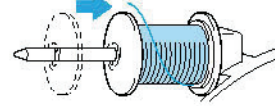

! DİKKAT

- Makara veya makara başlığı doğru olarak yerleştirilmemişse, iplik makara pimi çevresine dolanabilir ve iğne kırılabilir.
- Kullanılmakta olan makara boyutuna en uygun makara başlığı seçebileniz için üç farklı makara başlığı boyutu (büyük, orta ve küçük) mevcuttur Makara başlığı kullanılmakta olan makara için çok küçükse, iplik, makaradaki yarığa geçebilir ve iğne kırılabilir.

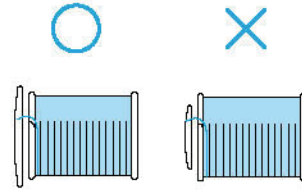

- 8 İpliği sağ elinizle hafifçe tutarken, sol elinizle çekin ve ardından iplik kılavuz kapağı arkasından öne geçirin.

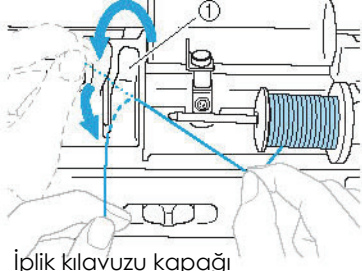

(1) İplik kılavuzu kapağı

- 9 İpliği, iplik kılavuz kapağının altından geçirin ve sonra yukarı doğru çekin.

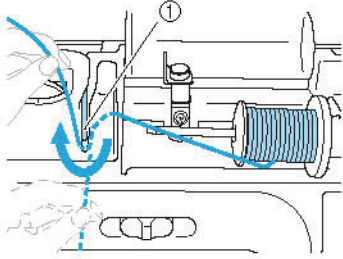

(1) İplik kılavuz plakası

- 10 İplik kılavuz plakasının altından geçirilen ipliği hafifçe tutmak için sağ elinizi kullanırken, ipliği aşağıda gösterilen sırayla iplik yolundan geçirin.

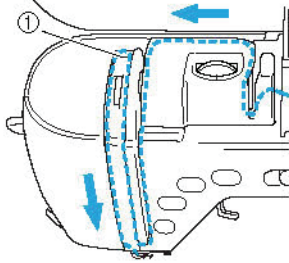

(1) Sürgü

Not

- Eğer baskı ayağı indirildiyse ve sürgü kapatıldıysa, makine iplik geçirmez. Makine iplik geçirmeden önce baskı ayağını kaldırdığınızdan ve sürgüyü açtiğinizden emin olun. Ayrıca, üst ipliği çıkartmadan önce, sürgüyü açtiğinizden ve baskı ayağını kaldırdığınızdan emin olun.
- Bu makinede horoz konumunu kontrol edebilmenizi sağlayan bir pencere vardır. Pencereden bakın ve ipliğin horoz içerisinde doğru bir şekilde beslenip beslenmediğini kontrol edin.

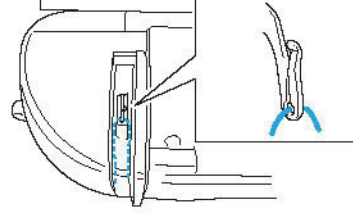

- 11 İpliği iğne mili iplik kılavuzunun arkasından geçirin.

Gösterildiği gibi, ipliği sol elinizle tutarak, iğne mili iplik kılavuzu arkasından kolayca geçirebilir ve ardından sağ elinizi kullanarak besleyebilirsiniz.

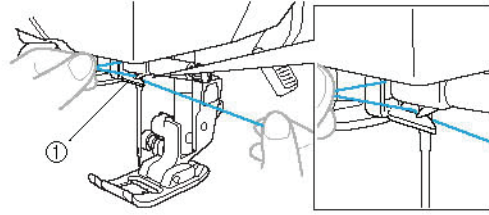

(1) İğne mili iplik kılavuzu

Ardından, iğneye iplik geçirmek için iplik geçiriciyi kullanın. "İpliğin geçirilmesi" işlemi ile devam edin (sayfa 31).

İpliğin takılması

Bu bölüm ipliğin nasıl takılacağını açıklar.

Not

- İplik geçirici 75/11 ila 100/16 arasındaki dikiş makinesi iğneleriyle kullanılabilir.
- İplik geçirici ile 130/20 veya üzeri kalınlığa sahip iplikler kullanılamaz.
- İplik geçirici kanat iğnesi veya çift iğne ile kullanılamaz.
- İplik geçirici kullanılmadığı durumlarda "İpliğin elle takılması (iplik geçirici kullanmadan)" (sayfa 33) başlığına başvurun.

- 1 İğne mili iplik kılavuzundan sola doğru geçirilen ipliğin ucunu tutun ve ardından ipliği ön taraftan iplik kılavuz diskinden geçirin.

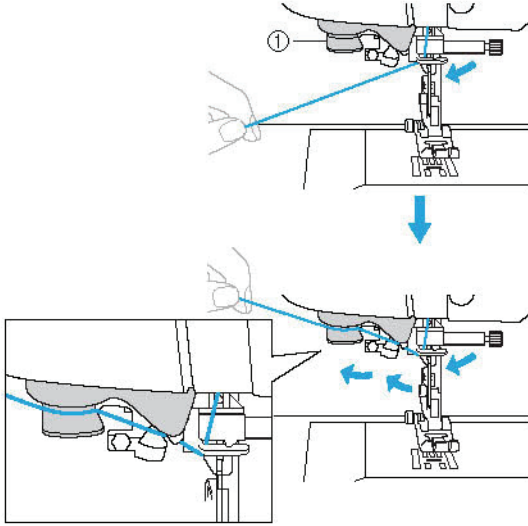

(1) İplik kılavuzu disk

- 2 Makinenin solunda bulunan iplik kesici ile ipliği kesin.

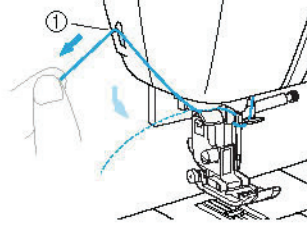

(1) İplik kesici

Not

- İplik kurtarırsa ve düzgün bir şekilde kesilemezse, iplik kesilmeden önce yerine yerleşmesi için baskı ayağını indirin. Bu işlem gerçekleştirilirse, (3). adıma geçin.
- Metalik iplik gibi, makaradan kolayca açılan bir iplik kullanılırken, ipliğin kesilmesi durumunda iğneye iplik takmak güçleşebilir. Bu yüzden, iplik kesici kullanmak yerine, iplik kılavuz disklerinden ("7" ile işaretli) geçtikten sonra yaklaşık 80 mm (yaklaşık 3 inç) dışarı çekin.

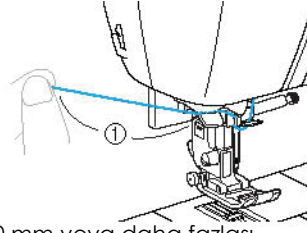

(1) 80 mm veya daha fazlası

- 3 Baskı ayağını indirmek için baskı ayağı kolunu indirin.

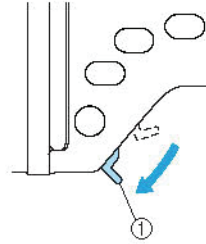

(1) Baskı ayağı kolu

- 4 Makinenin solundaki iğne iplik geçirme kolunu tık sesi çıkarana kadar indirin ve sonra kolu yavaşça asıl konumuna getirin.

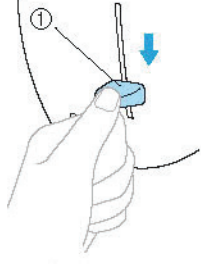

(1) İğne geçirci kolu

- İplik, iğnenin deliğinden geçirilir.

Not

- İğneye tamamiyle iplik geçmez, ancak iğnenin deliğinde bir ilmek oluşursa, ipliğin ucunu çıkarmak için ilmeği dikkatli bir şekilde iğnenin deliğinden çekin.

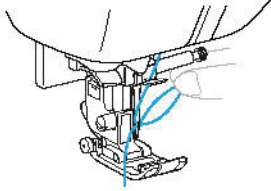

! DİKKAT

- İpliği çıkarırken, çok hızlı bir şekilde çekmeyin, aksi takdirde iğne kırılabilir ya da bükülebilir.

- 5 Baskı ayağı kolunu kaldırın, ipliğin ucunu baskı ayağından geçirin ve ardından makinenin arkasına doğru ipliği yaklaşık 5 cm çekin.

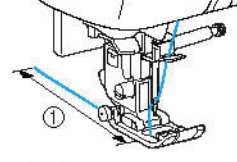

(1) 5 cm (2 inç)

- Üst ipliğin takılması tamamlanır. Üst ve alt ipliği geçirme işlemi tamamlanmıştır ve artık dikişe başlamaya hazırsınız.

Not

- İğne kaldırılmamışsa, iplik geçirci iğneye iplik geçiremez. İplik geçirciyi kullanmadan önce iğneyi kaldırmak için (⬇) ("İğne Pozisyonu") düğmesine basmanız gerekir.

İpliğin elle takılması (iplik geçirici kullanmadan)

130/20 veya daha kalın özel iplikler kullanılırken, kanat iğne veya çift iğne iplik geçirici ile birlikte kullanılamaz, iğneye iplik beslemesini aşağıda açıklandığı şekilde gerçekleştirin.

1 Makineye, iğne mili iplik kılavuzuna iplik beslemesi yapın.

- Detaylı bilgi için "Üst iplik geçirme" (sayfa 28) başlığına bakın.

2 Baskı ayağı kolunu indirin.

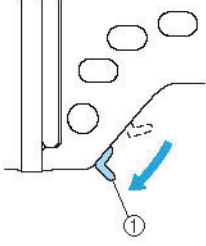

(1) Baskı ayağı kolu

3 İpliği, iğne deliğine önden arkaya doğru geçirin.

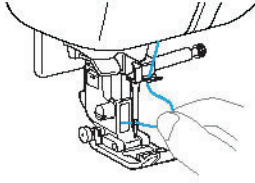

4 Baskı ayağı kolunu kaldırın, ipliğin ucunu baskı ayağından geçirin ve ardından makinenin arkasına doğru ipliği yaklaşık 5 cm çekin.

Çift iğnenin kullanılması

Çift iğne ile iki farklı iplikle aynı dikişten iki paralel hat dikişebilirsiniz. Her iki üst ipliğin aynı kalınlık ve kaliteye sahip olması gerekir. Çift iğne, ekstra makara pimi ve makara başlığını kullandığınızdan emin olun.

Çift iğne ile dikilebilecek dikişlerle ilgili detaylı bilgi için "Dikiş Ayarları" (sayfa 134) başlığına bakın.

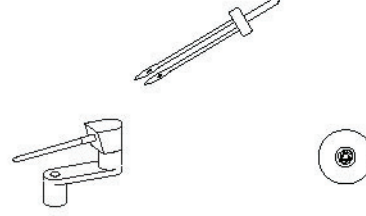

! DİKKAT

- Sadece çift iğne kullanın (parça kodu: X59296-151 Başka iğnelerin kullanılması iğneyi eğebilir ya da makineye hasar verebilir.
- Eğilmiş iğneleri asla kullanmayın. Eğilmiş iğneler büyük olasılıkla yaralanmalara yol açacak şekilde kolaylıkla kırılabilir.

1 Çift iğneyi takın.

- İğneyi yerleştirme ile ilgili detaylı bilgi için "İğnenin değiştirilmesi" (sayfa 39) başlığına bakın.

2 Sol iğne deliği için üst ipliği takın.

- Detaylı bilgi için "Üst ipliğin geçirilmesi" (sayfa 28) kısmındaki (1) ile (11) arası adımlara bakın.

3 Sol iğneye elle üst ipliği geçirin.

İğne deliğine ön kısımdan ipliği geçirin.

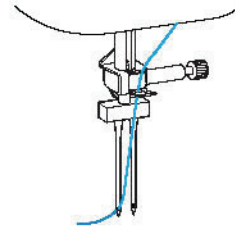

- Çift iğneyle iplik geçirici kullanılamaz. Çift iğneyle iplik geçirici kullanılırsa, dikiş makinesi hasar görebilir.

4 İlave makara pimini masura sarıcı miline takın.

Masura sarıcı miline dik olacak şekilde ilave makara pimini takın.

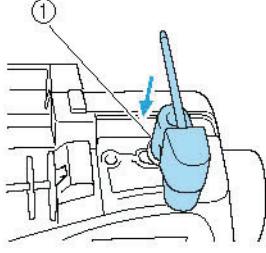

(1) Masura sarıcı mili

5 Makara pimini yatay olacak şekilde aşağı çevirin.

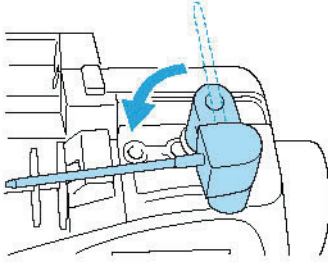

6 Sağdaki iğne için üst iplik makarasını ilave makara pimine yerleştirin ve ardından makara başlığı ile sabitleyin.

İplik, makaranın üst ön tarafından çözülmelidir.

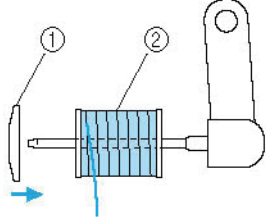

(1) Makara başlığı
(2) Makara

7 Sol tarafın üst ipliğini geçirme yöntemi ile aynı şekilde sağ tarafın üst ipliğini de geçirin.

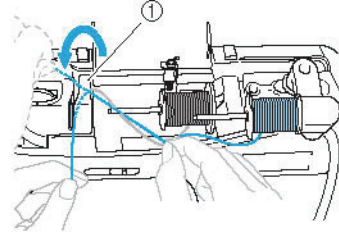

(1) İplik kılavuz kapağı

- Detaylı bilgi için "Üst ipliğin geçirilmesi" (sayfa 28) kısmındaki (8) ile (10) arası adımlara bakın.

8 İpliği iğne mili iplik kılavuzundan geçirmeden, sağ ipliği elle geçirin. İğne deliğine ön kısımdan ipliği geçirin.

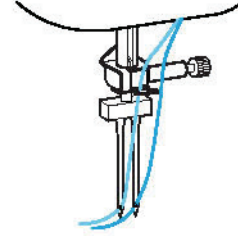

- Çift iğneyle iplik geçirici kullanılamaz. Çift iğneyle iplik geçirici kullanılırsa, dikiş makinesi hasar görebilir.

9 "J" zikzak ayağını takın.

- Baskı ayağını değiştirme ile ilgili detaylı bilgi için "Baskı ayağının değiştirilmesi" (sayfa 41) başlığına bakın.

! DİKKAT

- Çift iğne kullanırken "J" zigzag ayağını taktığınızdan emin olun aksi takdirde iğne kırılabilir ya da makine hasar görebilir.

10 Dikiş makinesini açın.

- LCD açılır.

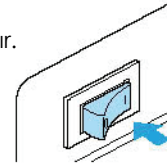

11 Bir dikiş seçin.

- Dikiş seçme ile ilgili detaylı bilgi için "Dikiş seçimi" (sayfa 72) başlığına bakın.
- Çift iğne ile dikilebilecek dikişlerle ilgili detaylı bilgi için "Dikiş Ayarları" (sayfa 134) başlığına bakın.

! DİKKAT

- Dikiş genişliğini ayarladıktan sonra volanı yavaşça kendinize doğru (saatin tersi yönünde) çevirin ve iğnenin baskı ayağına temas etmediğinden emin olun. İğne baskı ayağına temas ederse iğne bükülebilir ya da kırılabilir.

12 (İğne modu seçim tuşu) düğmesine basın.

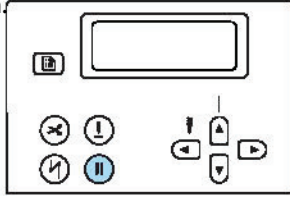

► (İğne modu seçim tuşu) yanar ve artık çift iğne kullanılabilir.

- Tek iğneyle dikişe geri dönmek için tuş sönüncüye kadar (İğne modu seçim tuşu) düğmesine basın.
- Dikiş makinesi kapansa bile, çift iğne ayarı iptal edilmez.

! DİKKAT

- Çift iğne kullanırken, çift iğne ayarını seçtiğinizden emin olun aksi takdirde iğne kırılabilir ya da makine hasar görebilir.

13 Dikiş dikmeye başlayın.

- Dikişe başlama ile ilgili detaylı bilgi için "Dikişe başlama" (sayfa 52) başlığına bakın.
- Birbirine paralel olarak iki hat dikiş yapılır.

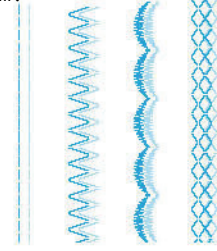

! DİKKAT

- Dikiş yönünü değiştirirken, iğneyi kumaştan kaldırmak için (İğne Pozisyonu) tuşuna basın ve ardından baskı ayağı kolunu kaldırıp kumaşı çevirin. Aksi takdirde iğne kırılabilir veya makine hasar görebilir.
- Çift iğne kumaşa takılı haldeyken kumaşı çevirmeye çalışmayın aksi takdirde iğne kırılabilir veya makine hasar görebilir.

Masura ipliğinin çekilmesi

Büzgüler yaparken veya serbest-stil kapitone dikiş öncesinde, ilk olarak masura ipliğini aşağıda anlatılan şekilde çekin.

1 Masurayı mekiğe yerleştirin.

- Masuranın takılması" (sayfa 26) kısmındaki (1) ile (2) arası adımlara bakın.

2 Masura ipliğini yuvadan geçirin.

İpliği kesici ile kesmeyin.

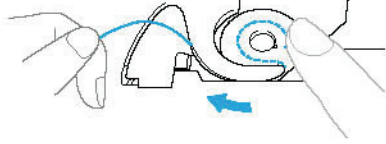

3 İğne yukarı konumdayken sol elinizle üst ipliği hafifçe tutarken, iğneyi kaldırmak ve indirmek için ("İğne Pozisyonu") tuşuna iki kez basın.

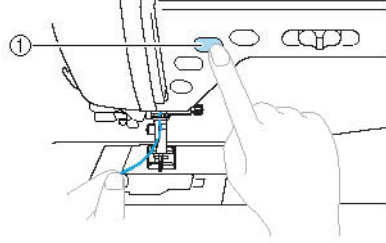

(1) "İğne Pozisyonu" düğmesi

- Masura ipliği üst iplik çevresine dolanır ve çekilebilir.

4 Masura ipliğinin ucunu çekmek için üst ipliği dikkatlice yukarı çekin.

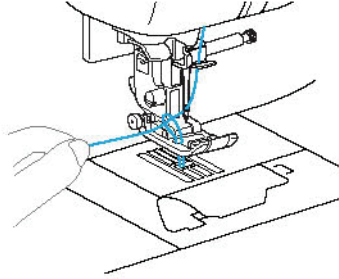

5 Yaklaşık 10 -15 cm'lik masura ipliğini baskı ayağının altından makinenin arkasına doğru çekin.

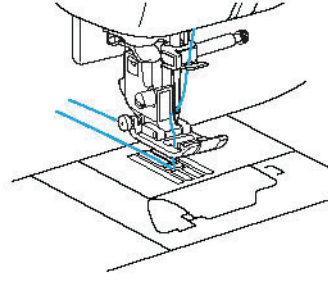

6 Masura kapağını yerine takın.

Tırnağı, masura kapağının sol alt köşesine yerleştirin ve ardından sağ tarafa hafifçe bastırın.

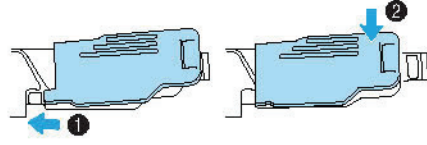

İğnenin Deęiřtirilmesi

Bu bölümde dikif makinesi ięneleri ile ilgili bilgiler verilmektedir.

İęne ile ilgili önlemler

İęne kullanımı ile ilgili olarak ařaęıda belirtilen önlemleri göz önünde bulundurmaya özen gösterin. Bu talimatlara uyulmaması ięnenin kırılması ve parçalarının saçılması gibi oldukça tehlikeli durumlara neden olabilir. Ařaęıda belirtilen talimatları okuyun ve dikkatle uygulayın.



DİKKAT

- Sadece ev kullanımına yönelik dikif makineleri için üretilen ięneleri kullanın. Başka ięnelerin kullanılması ięneyi eęebilir ya da makineye hasar verebilir.
- Eęilmiş ięneleri asla kullanmayın. Eęilmiş ięneler büyük olasılıkla yaralanmalara yol açacak şekilde kolaylıkla kırılabilir.

İğne tipleri ve kullanımları

Kullanılması gereken dikiş makinesi iğnesi kullanılan kumaşa ve iplik kalınlığına göre değişiklik gösterir. Dikmek istediğiniz kumaş için uygun iplik ve iğneyi seçerken aşağıdaki tabloya başvurun.

Kumaş Türü/Uygulama	İplik		İğne Boyutu		
	Türü	Ağırlık			
Orta ağırlıkta kumaşlar	Çuha	Pamuk iplik	60 80	75/11-90/14	
	Tafta	Sentetik iplik			
	Flanel, Gabardin	İpek iplik			50
İnce kumaşlar	İnce Keften Bezi	Pamuk iplik	60 80	65/9-75/11	
	Jorjet	Sentetik iplik			
	Şalis, Saten	İpek iplik			50
Kalın kumaşlar	Kot kumaşı	Pamuk iplik	30-50	90/14-100/16	
	Fitilli kadife	Sentetik iplik			50
	Tüvid	İpek iplik			
Esnek kumaşlar	Jarse	Örgü ipliği	50 60	Yuvarlak uçlu iğne (altın rengi) 75/11-90/14	
	Triko				
Kolay aşınan kumaşlar		Pamuk iplik	50 80	65/9-90/14	
		Sentetik iplik			
		İpek iplik			50
Üst dikiş için		Sentetik iplik	30	90/14-100/16	
		İpek iplik			

Not

- İplik numarası ne kadar küçük olursa, iplik o kadar kalın olur ve iğne numarası ne kadar büyük olursa iğne de o kadar büyük olur.
- Streç kumaş dikerken ya da pasaların kolayca oluşabileceği kumaşlarla çalışırken toplu iğne kullanın.
- Dikilmekte olan kumaş ne olursa olsun saydam naylon iplik içeren 90/14 ila 100/16 arası bir iğne kullanın.
- Dikiş makinesi satın alındığında bir 75/11 iğne takılı olarak gelir.

DİKKAT

- Uygun kumaş, iplik ve iğne kombinasyonları yukarıdaki tabloda gösterilmiştir. Kumaş, iplik ve iğne kombinasyonu doğru ayarlanmazsa, özellikle kalın kumaşlar (kot kumaşı gibi) ince iğnelerle (65/9 ile 75/11 arası) dikilirse iğne eğrilebilir ya da kırılabilir. Buna ek olarak dikiş dengesiz veya büzgülü gerçekleşebilir ya da atlanmış dikişler gerçekleşebilir.**

İğnenin kontrolü

Makine çalışırken iğne kırılabilir. Eğik bir iğne ile dikiş dikmek çok tehlikelidir. İğneyi kullanmadan önce, iğnenin düz kısmını düz bir yüzeye koyun ve iğne ile düz yüzey arasında her hangi bir boşluk olmadığından emin olun.

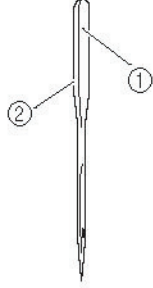

- (1) Düz kısım
(2) İğne tipi işareti

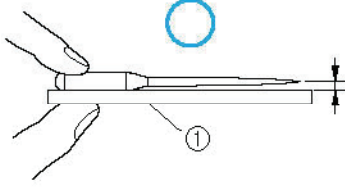

- (1) Düz yüzey

■ Yanlış iğne

İğne ve düz yüzey arasında boşluk bulunuyorsa iğne bükülmüş demektir. Bükülmüş iğneleri kullanmayın.

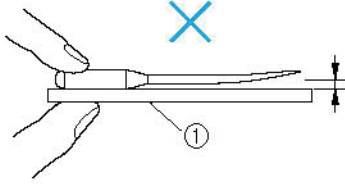

- (1) Düz yüzey

İğnenin değiştirilmesi

Aşağıda açıklandığı şekilde iğneyi değiştirin. "İğnenin Kontrolü" başlığı altında verilen talimatlarca düzlüğü belirtilmiş tornavida ve iğneleri kullanın.

- 1 İğneyi kaldırmak için bir ya da iki kere (⊕) ("İğne Pozisyonu") düğmesine basın.

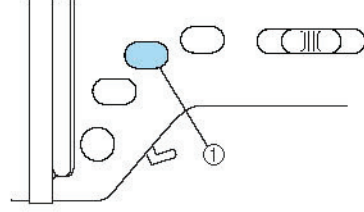

- (1) "İğne Pozisyonu" düğmesi

- 2 Dikiş makinesini kapatın.

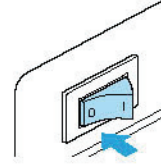

! DİKKAT

- İğneyi değiştirmeden önce dikiş makinesini kapattığınızdan emin olun, aksi takdirde (⊕) ("Başlat/Durdur") düğmesine kaza ile basılması ve makinenin dikişe başlaması sonucunda yaralanmalar meydana gelebilir.

- 3 İğne plakasındaki deliği kapamak için baskı ayağı altına kumaş ya da kağıt yerleştirin.

Not

- İğneyi değiştirmeden önce, iğnenin makinenin içine düşmesini önlemek için iğne plakasındaki deliği kumaş ya da kağıt ile kapatın.

4 Baskı ayağı kolunu indirin.

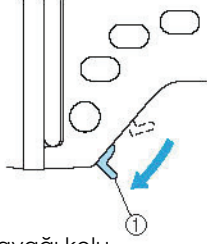

(1) Baskı ayağı kolu

5 İğneyi sol elinizle tutun ve ardından iğneyi çıkarmak üzere iğne bağı vidasını size doğru saatin tersi yönünde çevirmek için bir tornavida kullanın.

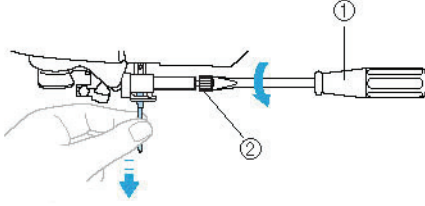

(1) Tornavida
(2) İğne bağı vidası

- İğne bağı vidasını gevşetirken ya da sıkarken aşırı bir güç uygulamayın, aksi takdirde dikiş makinesinin belirli parçaları hasar görebilir.

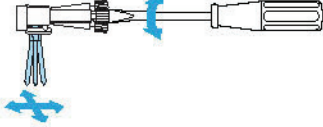

6 İğnenin düz kısmı makinenin arka kısmına gelecek şekilde, iğne durdurucuya temas edene kadar iğneyi itin.

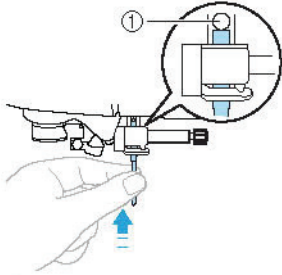

(1) İğne durdurucu

7 İğneyi sol elinizle tutarken iğne bağı vidasını sıkılaştırmak için tornavidayı kullanın.

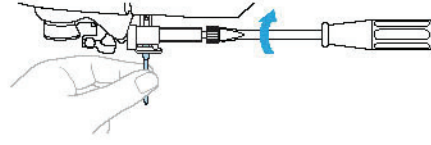

Çift iğneyi de aynı şekilde yerleştirin.

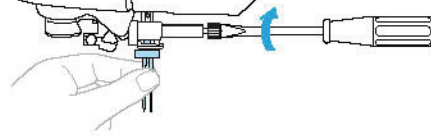

! DİKKAT

- İğneyi iğne durdurucuya temas edene kadar ittirerek yerleştirdiğinizden emin olun ve iğne bağı vidasını tornavida kullanarak iyice sıkılaştırın, aksi takdirde iğne kırılabilir veya bir arıza meydana gelebilir.

Baskı Ayağının Değiştirilmesi

Baskı ayağı kumaşa baskı uygular.

Baskı ayağı önlemleri

Baskı ayaklarıyla ilgili olarak aşağıda belirtilen önlemleri gözetmeye özen gösterin.

! DİKKAT

- Dikmek istediğiniz dikiş tipine uygun baskı ayağı kullanın, aksi takdirde iğne baskı ayağına çarparak kırılabilir veya eğilebilir.
- Sadece bu makineye özel tasarlanmış olan baskı ayağını kullanın. Başka masuraların kullanılması yaralanmalara ya da makinede hasara neden olabilir.

Baskı ayağının değiştirilmesi

Aşağıda açıklandığı şekilde baskı ayağını değiştirin. "S" yan kesicinin kullanılması ile ilgili detaylı bilgi için, "Opsiyonel yan kesici kullanılarak yapılan sürfile dikişler" (sayfa 78) başlığına bakın.

- 1 İğneyi kaldırmak için bir ya da iki kere (İğne Pozisyonu) düğmesine basın.

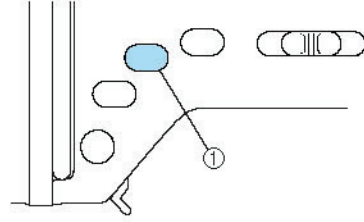

(1) "İğne Pozisyonu" düğmesi

► İğne yükseltilir.

- 2 Dikiş makinesini kapatın.

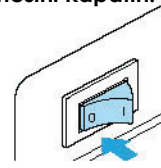

! DİKKAT

- Baskı ayağını değiştirmeden önce dikiş makinesini kapattığınızdan emin olun, aksi takdirde (Başlat/Durdur) düğmesine kaza ile basılması ve makinenin dikişe başlaması yaralanmalara neden olabilir.

- 3 Baskı ayağı kolunu kaldırın.

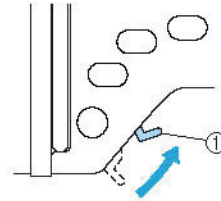

(1) Baskı ayağı kolu

► Baskı ayağı kaldırılır.

- 4 Baskı ayağı tutucusunun arkasındaki siyah düğmeye basın.

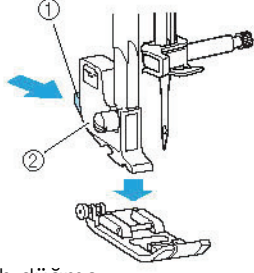

- (1) Siyah düğme
(2) Baskı ayağı tutucu

► Baskı ayağı tutucu, baskı ayağını serbest bırakır.

- 5 Baskı ayağı piminin tutucuda bulunan yuva ile hizalanması için, tutucu altına farklı bir baskı ayağı yerleştirin.

Baskı ayağını, baskı ayağı türünü (A, G, I, J, M, N veya R) ifade eden harf okunacak şekilde konumlandırın.

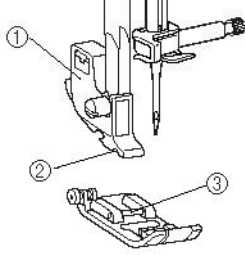

- (1) Baskı ayağı tutucu
(2) Çentik
(3) Pim

- 6 Baskı ayağı piminin, baskı ayağı tutucudaki yuvaya oturması için baskı ayağı kolunu yavaşça alçaltın.

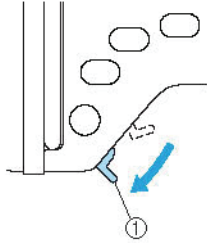

- (1) Baskı ayağı kolu

► Baskı ayağı takıldı.

- 7 Baskı ayağının tam olarak takıldığından emin olmak için baskı ayağı kolunu kaldırın.

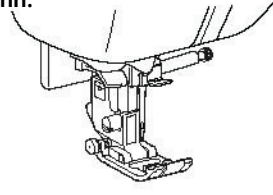

Not



- Bir dikiş seçildiğinde, kullanılması gereken baskı ayağı simgesinin ekranda görünmesi gerekir. Dikişe başlamadan önce, doğru baskı ayağının takılı olduğunu kontrol edin. Yanlış baskı ayağı takılmışsa, dikiş makinesini kapatın, doğru baskı ayağını takın ve istenilen dikişi tekrar seçin.



İlik ayağı "A"



Sürfile ayağı "G"



Zigzag ayağı "J"



Düğme takma ayağı "M"



Monogramlama ayağı "N"



Teyel dikiş ayağı "R"



Yan kesici "S"

- Seçili dikiş ile kullanılması gereken baskı ayağı hakkındaki bilgiler için "Dikiş Ayarları" (sayfa 134) başlığına bakın.

Baskı ayağı baskısının ayarlanması

Baskı ayağı basıncı (baskı ayağının kumaşa uyguladığı basınç miktarı) ayarlanabilir. En iyi sonuç için, ince kumaşları dikerken basıncı arttırın ve kalın kumaşları dikerken basıncı azaltın.

1 Baskı ayağı kolunu indirin.

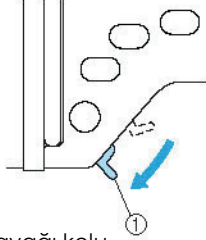

(1) Baskı ayağı kolu

2 Baskı ayağındaki basıncı ayarlamak için makinenin arkasındaki baskı ayağı basınç kadranını çevirin.

Baskı ayağı basınç seviyesi (1 ile 4 arasında) 4 seviyeden herhangi birine ayarlanabilir. Seviye ne kadar büyük olursa, basınç o kadar güçlü olur. Baskıyı azaltmak için kadranı sağa (daha küçük rakam) çevirin. Baskıyı artırmak için kadranı sola (daha büyük rakam) çevirin.

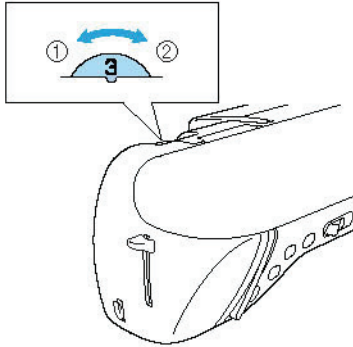

(1) Güçlü
(2) Zayıf

3 Dikiş bittikten sonra, kadranı tekrar 3 konumuna (standart) getirin.

Baskı ayağı tutucusunun sökülmesi

Dikiş makinesini temizlerken ya da kapitone ayağı gibi baskı ayağı tutucusu kullanmayan bir baskı ayağı takarken baskı ayağı tutucusunu sökün. Baskı ayağı tutucusunu sökmek için tornavida kullanın.

■ Baskı ayağı tutucusunun sökülmesi

1 Baskı ayağı tutucusunu çıkartın.

- Detaylı bilgi için, "Baskı ayağının değiştirilmesi" (sayfa 41) başlığına bakın.

2 Baskı ayağı tutucu vidasını gevşetmek için tornavida kullanın.

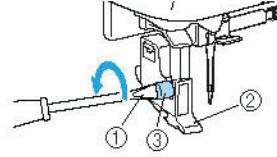

(1) Tornavida
(2) Baskı ayağı tutucu
(3) Baskı ayağı tutucu vidası

■ Baskı ayağı tutucusunun takılması

1 Baskı ayağı tutucusunu baskı milinin alt sol kısmı ile hizalayın.

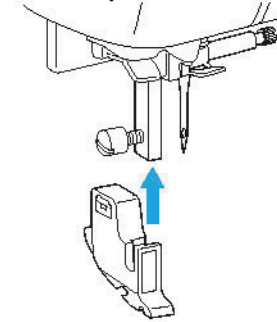

2 Sağ elinizle baskı ayağı tutucusunu yerinde tutun ve ardından sol elinizle tornavida kullanarak vidayı sıkın.

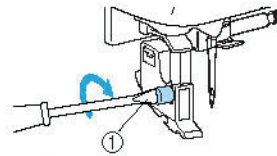

(1) Tornavida

Not

- Baskı ayağı tutucu doğru biçimde takılmazsa, iplik tansiyonu doğru gerginliğe sahip olmaz.

Yorganlama ayağın kullanılması

Yorganlama ayağı ile, her iki kumaş parçası da dişliler ve baskı ayağındaki dişler sayesinde düzgün şekilde beslenir. Bu durum, vinil ve deri gibi beslemesi zor olan kumaşların ve kadife gibi kolayca kayan kumaşların dikilmesinde veya kapitone dikiş sırasında işe yarar. Hareketli ayağı takmak için tornavida kullanın.

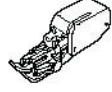

■ Yorganlama ayağının takılması

1 Baskı ayağı tutucuyu çıkarın.

- Detaylı bilgi için, "Baskı ayağı tutucusunun sökülmesi" (sayfa 43) başlığına bakın.

2 Yorganlama ayağının bağlantı çatalını iğne bağı vidasına geçirin.

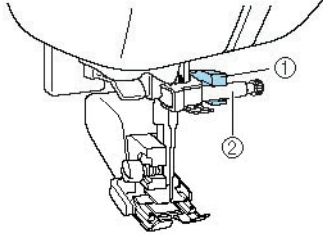

- (1) Bağlantı çatalı
(2) İğne bağı vidası

3 Baskı ayağı kolunu indirin, baskı ayağı tutucu vidasını takın ve ardından vidayı tornavida ile sıkın.

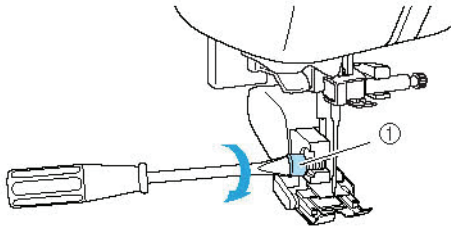

- (1) Baskı ayağı tutucu vidası

⚠ DİKKAT

- Vidaları tornavida ile iyice sıkmanızdan emin olun, aksi takdirde iğne baskı ayağına temas edebilir ve bu da iğnenin bükülmesine ya da kırılmasına yol açabilir.
- Dikişe başlamadan önce, volanı yavaşça (saatin tersi yönünde) kendinize doğru çevirin ve iğnenin baskı ayağına temas etmediğinden emin olun. İğne baskı ayağına temas ederse iğne bükülebilir ya da kırılabilir.

⚡ Not

- Yorganlama ayakla dikiş yaparken orta ve düşük arasında bir hızda dikiş yapın.

■ Yorganlamayı ayağın çıkarılması

1 İğneyi kaldırmak için bir ya da iki kere (1) ("İğne Pozisyonu") düğmesine basın.

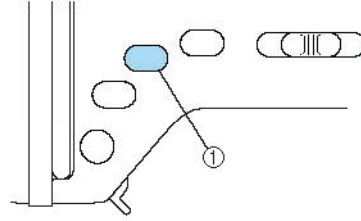

- (1) "İğne Pozisyonu" düğmesi

► İğne yükseltilir.

2 Dikiş makinesini kapatın.

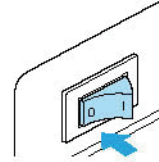

3 Baskı ayağı kolunu kaldırın.

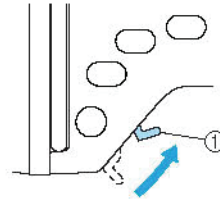

- (1) Baskı ayağı kolu

► Baskı ayağı kaldırılır.

- 4 Bir tornavida ile, baskı ayağı tutucusu vidasını gevşetin ve ardından yorganlama ayağını çıkarın.

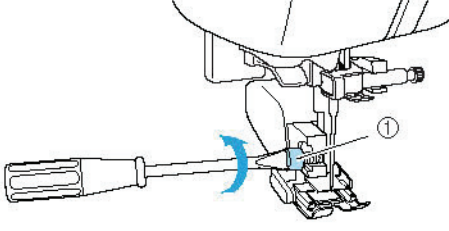

(1) Baskı ayağı tutucu vidası

- 5 Baskı ayağı tutucusunu takın.

Detaylı bilgi için, "Baskı ayağı tutucusunun sökülmesi" (sayfa 43) başlığına bakın.



Not

- Sadece düz dikiş (takviye dikişli) ve zigzag dikiş hareketli ayak ile kullanılabilir. Dikişlere ilişkin detaylı bilgi için "Dikiş Ayarları" (sayfa 134) başlığına bakın.

Silindirik veya Büyük Kumaş Parçalarının Dikilmesi

Silindirik veya büyük kumaş parçalarını dikerken, serbest kol destek aparatını çıkarın.

Silindirik kumaş parçalarının dikilmesi

Serbest kol destek aparatının çıkarılması, manşetler ve pantolon paçaları gibi silindirik kumaşların dikilmesini kolaylaştırır.

- 1 Serbest kol destek aparatını sola doğru çekin.

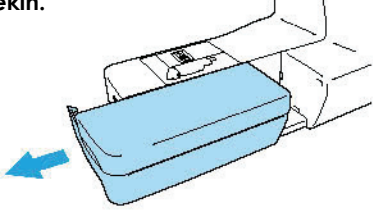

- Serbest kol destek aparatı çıkarılmış durumdayken, serbest kol dikişi mümkündür.

- 2 Dikmek istediğiniz kumaşı kola doğru kaydırın ve üstten dikişin.

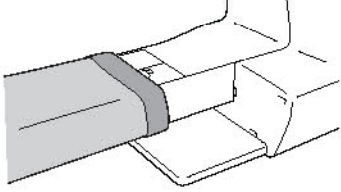

- 3 Serbest kol dikişini bitirdiğinizde, serbest kol destek aparatını eski konumuna geri getirin.

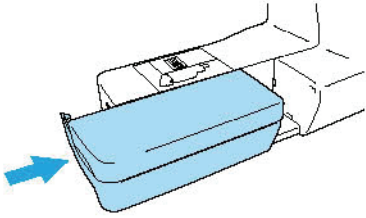

Büyük kumaş parçalarının dikilmesi

Opsiyonel geniş tabla, büyük kumaş parçalarının dikilmesini kolaylaştırır.

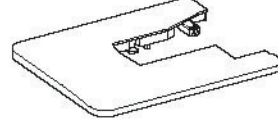

- 1 Geniş tablanın altındaki ayakları açın. Yerlerine oturana dek dört ayağı dışarı çekin.

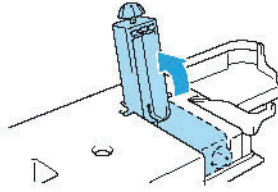

- 2 Serbest kol destek aparatını sola doğru çekin.

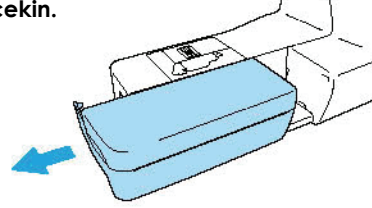

- Serbest kol destek aparatı çıkarılmış durumdayken, serbest kol dikişi mümkündür.

3

Geniş tablayı takın.

Geniş tablayı düz tutarak, tam olarak yerine kaydırın. Geniş tablanın alt sağ köşe bölümü, dikiş makinesi yatağının ön bölümünün üstüne uzanır.

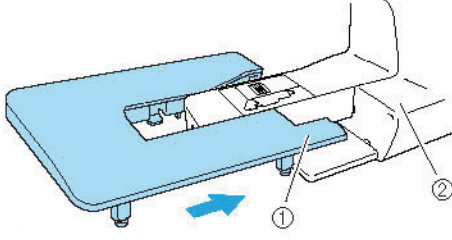

- (1) Alt sağ köşe
(2) Dikiş makinesi yatağı

**Not**

- Opsiyonel geniş tabla, Brother bayinizden temin edilebilir.

4

Geniş tablanın dikiş makinesi yatağı ile aynı hizada olması için her bir bacağı tabanın altındaki vidayı çevirmek suretiyle yüksekliğini ayarlayın.

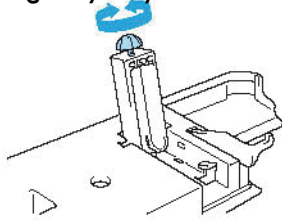
**DİKKAT**

- Geniş tabla takılıyken, dikiş makinesini hareket ettirmeyin, aksi takdirde hasar veya yaralanmalar meydana gelebilir.

5

Geniş tabla kullanımınız bittiğinde, bunu çıkarın.

Geniş tablayı hafifçe kaldırırken, sola doğru çekip çıkarın.

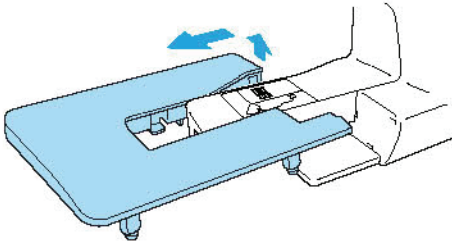

6

Serbest kol destek aparatını eski konumuna getirin.

**Not**

- Ayaklar katlanmış durumdayken, geniş tabla kutuya takılı durumda saklanabilir.

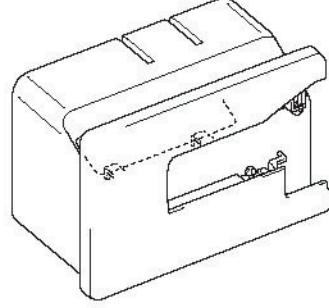

- Dizlik, geniş tablanın altına takılı olarak saklanabilir.

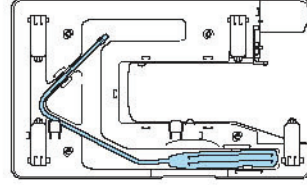

1

2

TEMEL DİKİŞ BİLGİLERİ

Dikiş için gereken hazırlıklar bu bölümde açıklanmıştır.

Dikiş.....	50
Genel dikiş prosedürü	50
Kumaşın konumlandırılması	51
Dikişe başlama.....	52
Dikişin sağlamlaştırılması	54
İpliğin kesilmesi.....	55
İplik Tansiyonunun Ayarlanması.....	57
Üst iplik tansiyonunun değiştirilmesi	57
Dikiş Genişliğinin ve Uzunluğunun Ayarlanması	58
Dikiş genişliğinin ayarlanması	58
Dikiş uzunluğunun ayarlanması	59
Yararlı Fonksiyonlar	60
İğnenin duruş konumunu değiştirme.....	60
Geri/takviye dikişlerin otomatik olarak dikilmesi	60
İpliğin otomatik olarak kesilmesi	62
Dikiş ayarlarının kaydedilmesi	63
Baskı ayağının eller kullanılmadan kaldırılması ve indirilmesi	64
Faydalı Dikiş İpuçları.....	65
Deneme dikişi	65
Dikiş yönünü değiştirme	65
Eğri şekillerin dikilmesi	65
Kalın kumaşların dikilmesi	66
İnce kumaşların dikilmesi	66
Esnek kumaşların dikilmesi.....	66
Deri veya vinil kumaşların dikilmesi	67
Düzgün dikiş payında dikiş.....	67

Dikiş

Temel dikiş faaliyetleri aşağıda açıklanmıştır.
Dikiş makinesini çalıştırmaya başlamadan önce aşağıda belirtilen tedbirleri okuyun.



DİKKAT

- **Makine çalışır haldeyken, iğnenin bulunduğu konuma azami dikkat gösterin. Buna ek olarak, iğne ve volan gibi tüm hareket eden parçalardan ellerinizi uzak tutun, aksi takdirde yaralanmalar meydana gelebilir.**
- **Dikiş sırasında kumaşı aşırı derecede çekmeyin ve itfirmeyin aksi takdirde yaralanmalar meydana gelebilir ya da iğne kırılabilir.**
- **Eğilmiş iğneleri asla kullanmayın. Eğilmiş iğneler büyük olasılıkla yaralanmalara yol açacak şekilde kolaylıkla kırılabilir.**
- **İğnenin teyel pimlerine çarpmamasına dikkat edin aksi takdirde iğne kırılabilir ya da bükülebilir.**

Genel dikiş prosedürü

Dikiş dikerken aşağıda belirtilen temel prosedürlere uyun.

1	Makinenin elektriğini açın.	Dikiş makinesini açın. Makineyi açma ile ilgili detaylı bilgi için "Makinenin açılması" (sayfa 17) başlığına bakın.
↓		
2	Dikiş türünü seçin.	Dikilecek alan için uygun dikiş yöntemini seçin. Dikiş seçme ile ilgili detaylı bilgi için "Dikiş seçimi" (sayfa 72) başlığına bakın.
↓		
3	Baskı ayağını takın.	Dikişe uygun baskı ayağını takın. Baskı ayağını değiştirme ile ilgili detaylı bilgi için "Baskı ayağının değiştirilmesi" (sayfa 41) başlığına bakın.
↓		
4	Kumaşı konumlandırın.	Dikilecek bölgeyi baskı ayağının altına yerleştirin. Kumaş parçalarının doğru sırayla dikildiğinden ve kumaşın düz ve ters taraflarının doğru şekilde hizalandığını kontrol edin. Kumaşın yerleştirilmesine ilişkin bilgiler için "Kumaşın yerleştirilmesi" (sayfa 51) başlığına bakın.
↓		
5	Dikiş dikmeye başlayın.	Dikiş dikmeye başlayın. Dikişe başlama ile ilgili detaylı bilgi için "Dikişe başlama" (sayfa 52) başlığına bakın.
↓		
6	İpliği kesin.	Dikişin sonunda ipliği kesin. İplik otomatik olarak da kesilebilir. İpliğin kesilmesine ilişkin bilgiler için "İpliğin kesilmesi" (sayfa 55) başlığına bakın.

Kumaşın konumlandırılması

Kumaş parçalarının doğru sırayla dikildiğinden ve kumaşın düz ve ters taraflarının doğru şekilde hizalandığından emin olun.

1 Dikiş makinesini açın.

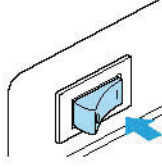

Düz dikiş (sol iğne pozisyonu), otomatik olarak seçilir.

2 İğneyi kaldırmak için bir ya da iki kez (1) ("İğne Pozisyonu") düğmesine basın.

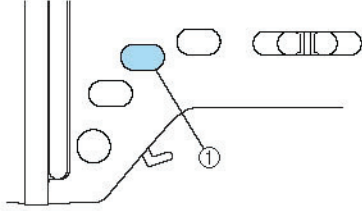

(1) "İğne Konumlandırma" düğmesi

3 Kumaşı baskı ayağının altına yerleştirin.

- Dikiş payı sağ tarafa alınır, düz hatta dikiş daha kolay olur ve ilave kumaş yola girmez.

4 Sol elinizle ipliğin ucunu ve kumaşı tutarken iğneyi dikişe başlama noktasına alçaltmak üzere kasmağı sağ elinizle kendinize doğru (saatin tersi yönünde) çevirin.

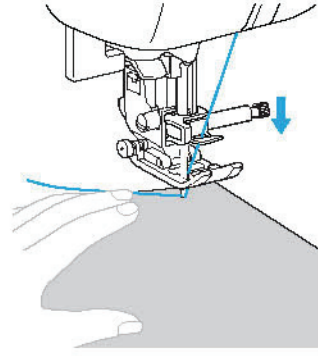
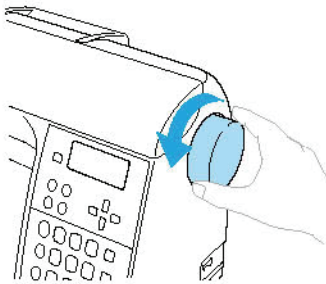

5 Baskı ayağı kolunu indirin.

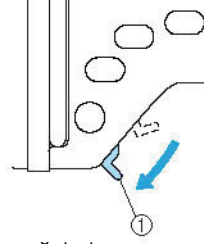

(1) Baskı ayağı kolu

- Kumaş artık dikilmek üzere yerleştirilmiştir.

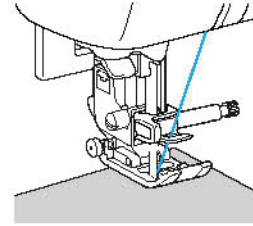

Not

- Baskı ayağının kumaşa uyguladığı baskıyı ayarlamak için, "Baskı ayağı baskısının ayarlanması" (sayfa 43) başlığına bakın.

Dikiş başlama

Dikiş başlamaya hazır olduğunuzda dikiş makinesini çalıştırabilirsiniz. Dikiş hız kontrolörü veya pedal kullanılarak dikiş hızı ayarlanabilir.

Not

Önemli:

- Pedal takıldığında dikiş başlatmak ya da durdurmak üzere (1) ("Başlat/Durdur") düğmesi kullanılamaz.

■ Çalıştırma düğmelerinin kullanılması

Dikiş, çalıştırma düğmesi (1) ("Başlat/Durdur") tuşu ile başlatılabilir ve durdurulabilir.

① Dikiş hızı denetleyicisini arzu ettiğiniz dikiş hızını seçmek için sola ya da sağa doğru kaydırın.

Daha yavaş hızlarda dikiş dikmek için dikiş hızı denetleyicisini sola, daha hızlı dikiş dikmek için ise sağa doğru kaydırın.

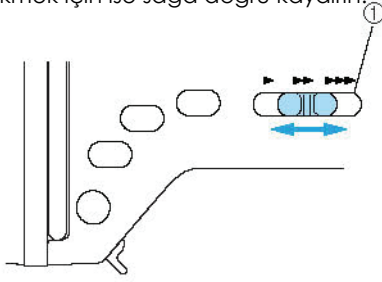

(1) Dikiş hızı denetleyicisi

② (1) ("Başlat/Durdur") düğmesine bir kez basın.

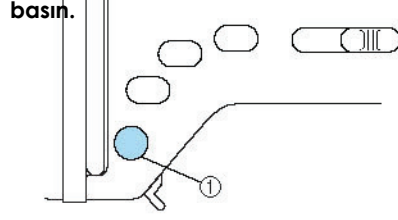

(1) "Başlat/Durdur" Düğmesi
▶ Makine dikiş başlar.

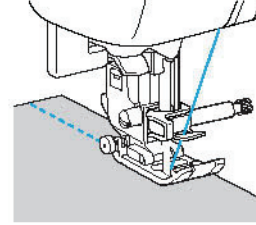

- Dikiş başladıktan hemen sonra (1) ("Başlat/Durdur") düğmesine basmaya devam ederseniz, makine yavaş bir hızda dikiş yapacaktır.

③ Dikişin sonuna gelindiğinde, (1) ("Başlat/Durdur") düğmesine bir kez basın.

▶ İğne aşağı konumdayken (kumaşta) makine dikişini durdurur.

④ Dikiş bitirdiğinizde, iğneyi kaldırın ve ardından iplikleri kesin.

▶ Detaylı bilgi için "İpliğin kesilmesi" (sayfa 55) başlığına bakın.

■ Pedalın kullanılması

Pedal ile dikiş başlatılabilir ve durdurulabilir.



① Dikiş makinesini kapatın.

Pedalı bağlarken, makinenin kaza ile çalışmaya başlamasının önüne geçmek için dikiş makinesinin kapalı olduğundan emin olun.

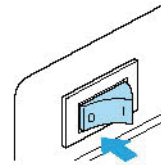

- 2 Pedal fişini dikiş makinesinin yan tarafında bulunan ilgili jake takın.

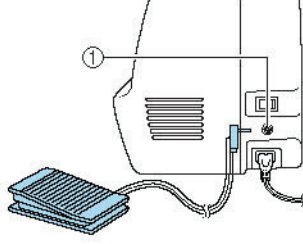

(1) Pedal jake



Not

(Sadece ABD için geçerli)

- Pedal: Model N5V
Bu pedal, NX-450 modeli olan bu makinede kullanılabilir.

- 3 Dikiş makinesini açın.

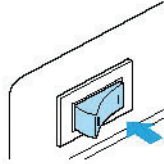

- 4 Dikiş hızı denetleyicisini arzu ettiğiniz dikiş hızını seçmek için sola ya da sağa doğru kaydırın.

Daha yavaş hızlarda dikiş dikmek için dikiş hızı denetleyicisini sola, daha hızlı dikiş dikmek için ise sağa doğru kaydırın.

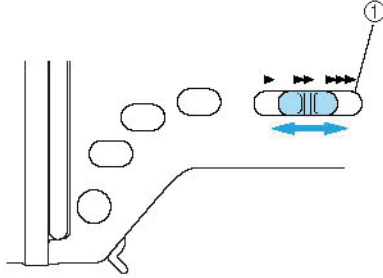

(1) Dikiş hızı denetleyicisi

- Dikiş hızı denetleyicisini kullanan hız ayarı, pedalın maksimum dikiş hızıdır.

- 5 Dikişe başlamaya hazır olduğunuzda, pedala yavaşça basın. Pedala basılması dikiş hızını artırır, pedaldaki baskının azaltılması ise dikiş hızını azaltır.

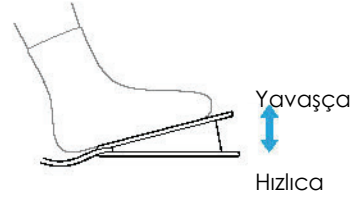

- Pedala yavaşça basın. Sert basılması ise dikişi çok hızlı şekilde başlatır.
▶ Makine dikişe başlar.

- 6 Dikişin sonuna gelindiğinde, pedalı tam olarak bırakın.

- ▶ İğne indirilmiş durumdayken (kumaşta) makine dikişi durdurur.

- 7 Dikişi bitirdiğinizde, iğneyi kaldırın ve ardından iplikleri kesin.

- Detaylı bilgi için "İpliğin kesilmesi" (sayfa 55) başlığına bakın.



Not

- Pedal takıldığında dikişi başlatmak ya da durdurmak üzere (↑) ("Başlat/Durdur") düğmesi kullanılamaz.
- Dikiş durdurulduğunda, iğne (kumaşa doğru) alçaltılmış konumda kalır. Makine dikiş durdurulduğunda iğne yukarı konumda kalacak şekilde ayarlanabilir. Dikiş durdurulduğunda iğne yukarıda kalacak şekilde makinenin ayarlanması ile ilgili detaylı bilgi için "İğnenin stop pozisyonunu değiştirme" (sayfa 60) başlığına bakın.

⚠ DİKKAT

- İplik veya tozun pedalda birikmesine izin vermeyin, aksi takdirde bir yangın veya elektrik çarpması ortaya çıkabilir.
- Pedal üzerine cisimler koymayın, aksi takdirde makinede hasar veya yaralanmalar meydana gelebilir.

Dikişin sağlanması

Düz dikiş sırasında, örneğin bir açıklığın başında veya dikişlerin bindirme yapmadığı yerlerde, ipliğin ucunu sabitlemek için geri dikiş veya takviye dikiş kullanın.

- 1 Dikişin başında iğneyi kumaşa doğru indirin ve ardından baskı ayağı kolunu alçaltın.

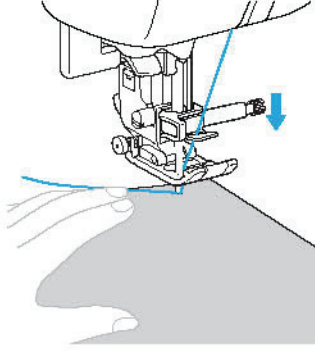

- 2 (1) ("Başlat/Durdur") düğmesine veya pedala basın.

Bu aşamada, (1) ("Başlat/Durdur") düğmesi basılı tutulursa, makine düşük hızda dikiş yapar.

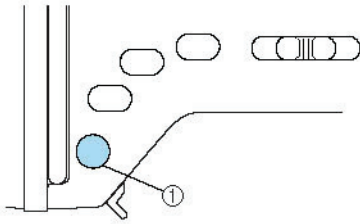

- (1) "Başlat/Durdur" düğmesi
- Detaylı bilgi için "Dikişe başlama" (sayfa 52) başlığına bakın.
 - ▶ Makine dikişe başlar.

- 3 3 ile 5 dikiş diktikten sonra, (1) ("Geri/Takviye Dikiş") düğmesine basın. Dikişin başına ulaşıncaya kadar (1) ("Geri/Takviye Dikiş") düğmesini basılı tutun.

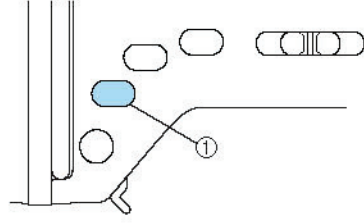

- (1) "Geri/Takviye Dikiş" düğmesi
- ▶ (1) ("Geri/Takviye Dikiş") düğmesine basılıyken, geri dikişler dikilir.

- 4 Dikişin başına geri döndüğünde, (1) ("Geri/Takviye Dikiş") düğmesini bırakın.
- ▶ Makine dikişi durdurur.

- 5 (1) ("Başlat/Durdur") düğmesine veya pedala basın.

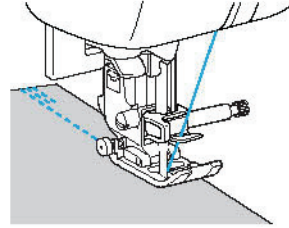

▶ Makine normal dikiş yönünde dikişe başlar.

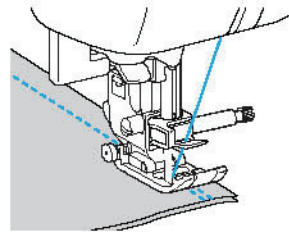

- 6 Dikişin sonuna gelindiğinde, (1) ("Geri/Takviye Dikiş") düğmesine basın. 3 ile 5 arası geri dikiş dikilene dek (1) ("Geri/Takviye Dikiş") düğmesini basılı tutun. (1) ("Geri/Takviye Dikiş") düğmesine basılıyken, geri dikişler dikilir.



- 7 3 ile 5 arası geri dikiş diktikten sonra,  ("Geri/Takviye Dikiş") düğmesini bırakın.
▶ Makine dikişi durdurur.

- 8  ("Başlat/Durdur") düğmesine veya pedala basın.
Bu aşamada,  ("Başlat/Durdur") düğmesi basılı tutulursa, makine düşük hızda dikiş yapar.
▶ Makine normal dikiş yönünde dikişe başlar.

- 9 Dikişin sonuna gelindiğinde, dikiş makinesi stop eder.
 ("Başlat/Durdur") düğmesine basın veya pedalı bırakın.

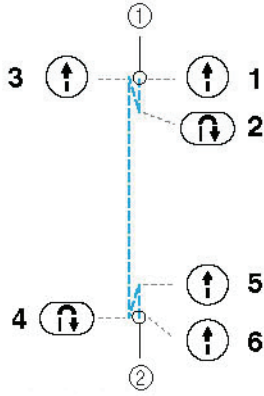

- (1) Dikişin başı
(2) Dikişin sonu

- **Takviye dikişleri dikme**
Geri dikiş ile sabitlenen düz ya da zigzag dikiş haricinde bir dikiş dikerken  ("Geri/Takviye Dikiş") tuşuna basıldığında her birinin üstüne 3 ila 5 dikiş gelecek şekilde takviye dikişleri dikilir.

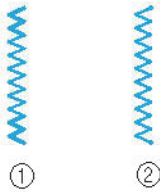

- (1) GTeis dikiş
(2) Takviye dikiş

Not

- Gerek geri dikiş gerekse takviye dikiş seçili dikişe bağlı olarak dikilir. Detaylı bilgi için "Dikiş Ayarları" (sayfa 134) başlığına bakın.

İpliğin kesilmesi

Dikişi bitirdiğinizde, iplikleri kesin. İplikler iki şekilde kesilebilir.

-  ("İplik Kesici") düğmesinin kullanılması

- 1 Dikişi bitirmek istediğinizde,  ("İplik Kesici") düğmesine bir kez basın.

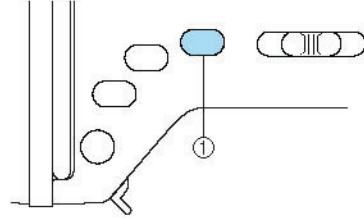

- (1) "İplik Kesici" düğmesi
▶ İplikler kesilir ve iğne yükseltilir.

- 2 Baskı ayağı kolunu kaldırın.

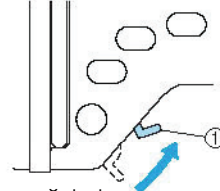

- (1) Baskı ayağı kolu

DİKKAT

- İplik kesildikten sonra  ("İplik Kesici") düğmesine basmayın, aksi durumda iğne kırılabilir, iplikler dolaşabilir veya makinede hasar meydana gelebilir.

Not

- Makine dikiş yaparken baskı ayağı altında kumaş yoksa  ("İplik Kesici") düğmesine basmayın, aksi takdirde makinede hasar oluşabilir.

Not

- Makine, dikiş bittiğinde iplikler kesilecek şekilde ayarlanabilir. İplikler otomatik olarak kesilecek şekilde makinenin ayarlanmasına ilişkin bilgiler için "İpliğin otomatik olarak kesilmesi" (sayfa 62) başlığına bakın.

■ **Manuel iplik bıçağının kullanılması**

#30'dan kalın ipliği, naylon veya metalik iplikleri veya diğer özel ipliklerle dikiş yaparken, iplikleri kesmek için makinenin yanındaki iplik kesiciyi kullanın.

- 1 **Dikişi bitirdiğinizde ve dikiş makinesini durdurduğunuzda iğneyi kaldırmak için bir kez  ("İğne Pozisyonu") düğmesine basın.**

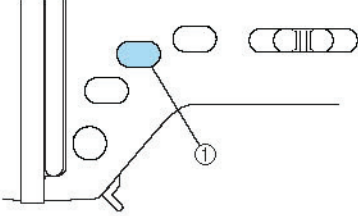

- (1) "İğne Konumlandırma" düğmesi
▶ İğne yükseltilir.

- 2 **Baskı ayağı kolunu kaldırın.**

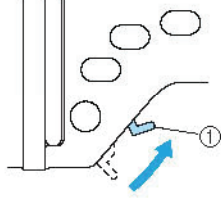

- (1) Baskı ayağı kolu

- 3 **Kumaşı makinenin sol tarafına çekin ve ardından kesmek üzere iplikleri iplik bıçağından geçirin.**

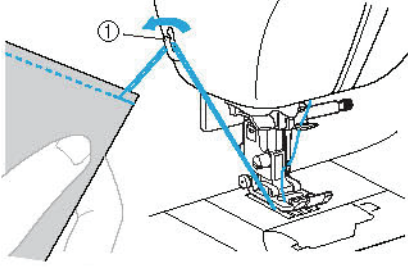

- (1) İplik bıçağı

İplik Tansiyonunun Ayarlanması

Üst iplik ile masura ipliğinin (iplik tansiyonu) tansiyonları eşit olacak şekilde ayarlanmalıdır.

Üst iplik tansiyonunun değiştirilmesi

Kumaşa ve kullanılan ipliğe göre iplik tansiyonunu değiştirmeniz gerekebilir.

■ Doğru iplik tansiyonu

Üst iplik ile masura ipliğinin, kumaşın ortasına yakın bir yerden geçmesi gerekir. Kumaşın düz tarafından sadece üst iplik ve kumaşın ters tarafından sadece masura ipliği görünmelidir.

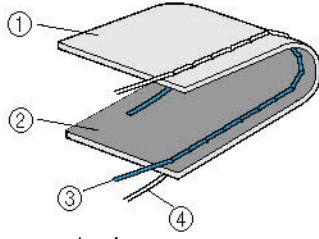

- (1) Kumaşın tersi
- (2) Kumaşın düzü
- (3) Üst iplik
- (4) Masura ipliği

■ Üst iplik çok gergin

Masura ipliği kumaşın düz tarafından görünür durumdaysa, üst iplik çok gergindir.

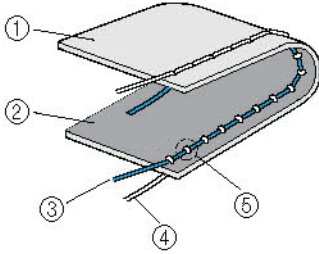

- (1) Kumaşın tersi
- (2) Kumaşın düzü
- (3) Üst iplik
- (4) Masura ipliği
- (5) Masura ipliği kumaşın düz tarafından görünür.

Üst ipliği gevşetmek için iplik tansiyonu kadranını sola çevirin.

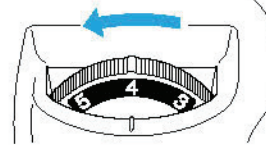

■ Üst iplik çok gevşek

Üst iplik kumaşın ters tarafından görünüyorsa, üst iplik çok gevşektir.

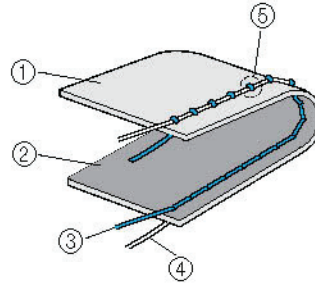

- (1) Kumaşın tersi
- (2) Kumaşın düzü
- (3) Üst iplik
- (4) Masura ipliği
- (5) Üst iplik, kumaşın ters tarafından görünür.

Üst ipliği gerginleştirmek için iplik tansiyonu kadranını sağa çevirin.

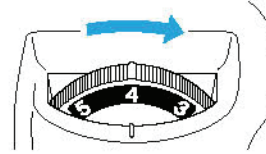

Not

- Eğer üst iplik doğru şekilde sarılmazsa ya da bobin doğru olarak takılmazsa, doğru iplik tansiyonu ayarlanamaz. Eğer doğru iplik tansiyonuna ulaşılmazsa, üst ipliği yeniden sarın ve bobini doğru olarak yerleştirin.

Dikiş Genişliğinin ve Uzunluğunun Ayarlanması

Yardımcı dikişlerin zigzag genişliği (desen genişliği) ve dikiş uzunluğu ayarlanabilir. Normal olarak, bir dikiş seçildiğinde uygun genişlik ve uzunluk otomatik olarak seçilir. Genişlik ve uzunluğun ayarlanabileceği değer aralığına ilişkin bilgiler için "Dikiş Ayarları" (sayfa 134) başlığına bakın.

Dikiş genişliğinin ayarlanması

Dikiş kalın ya da dar yapmak için dikiş genişliği (zigzag genişliği) ayarlanabilir.

1 Dikiş makinesini açın.

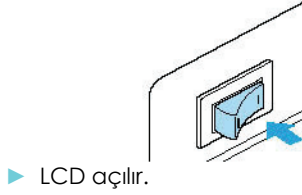

2 Bir dikiş seçin.

► Seçili özellik için ayarları içeren bir ekran görünür.



- Dikiş seçme ile ilgili detaylı bilgi için "Dikiş seçimi" (sayfa 72) başlığına bakın.
- Dikiş seçildikten hemen sonra, standart ayarlar (vurgulanmış) görünür.

3 Dikiş genişliğini azaltmak için ◀ (Dikiş genişliği) tuşuna basın. Dikiş genişliğini arttırmak için ▶ (Dikiş genişliği) tuşuna basın.

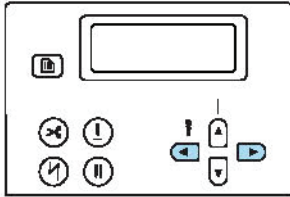

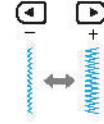

► Dikiş genişliği değişir.



- Ayar değiştirilirse, vurgulanan değer silinir.

Not

- Dikiş genişliğini standart ayarına getirmek için, aynı dikiş tekrar seçin veya ayarı vurgulanan değere getirin.
- Dikiş genişliğini ve dikiş uzunluğunu varsayılan ayarlara geri getirmek için  (Reset) tuşuna basın.
- Düz dikiş (sol iğne pozisyonu veya üçlü streç dikiş) seçildiyse, dikiş genişliğinin değişimi iğne pozisyonunu değiştirir. Genişliğin artırılması iğneyi sağa, genişliğin azaltılması ise iğneyi sola hareket ettirir.
- Ayarlar, yardımcı dikiş her seçildiğinde her zaman belirtilecek şekilde kaydedilebilir. Detaylı bilgi için "Dikiş ayarlarının kaydedilmesi" (sayfa 63) başlığına bakın.
- Dikiş makinesi, dikiş hızı denetleyicisi ile dikiş genişliği kolayca değiştirilebilecek şekilde ayarlanabilir. Detaylı bilgi için "dikiş hızı denetleyicisi kullanarak saten dikiş" (sayfa 105) başlığına bakın.
-  ayarın değiştirilemeyeceğini gösterir.

⚠ DİKKAT

- Dikiş genişliğini ayarladıktan sonra kasmağı yavaşça kendinize doğru çevirin ve iğnenin baskı ayağına temas etmediğinden emin olun. İğne baskı ayağına temas ederse iğne bükülebilir ya da kırılabilir.

Dikiş uzunluğunun ayarlanması

Dikiş uzunluğu, dikişi daha kısa veya uzun yapmak üzere ayarlanabilir.

1 Dikiş makinesini açın.

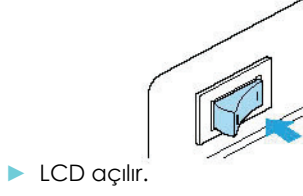

► LCD açılır.

2 Bir dikiş seçin.

► Seçili özellik için ayarları içeren bir ekran görünür.



- Dikiş seçme ile ilgili detaylı bilgi için "Dikiş seçimi" (sayfa 72) başlığına bakın.
- Dikiş seçildikten hemen sonra, standart ayarlar (vurgulanmış) görünür.

3 Dikiş uzunluğunu azaltmak için (Dikiş uzunluğu) tuşuna basın. Dikiş uzunluğunu arttırmak için (Dikiş uzunluğu) tuşuna basın.

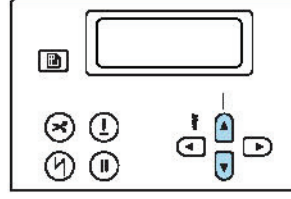

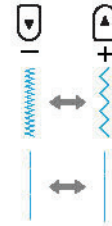

► Dikiş uzunluğu değişir.



- Ayar değiştirilirse, vurgulanan değer silinir.



Not

- Dikiş uzunluğunu standart ayarına getirmek için, aynı dikişi tekrar seçin veya ayarı vurgulanan değere getirin.
- Dikiş genişliğini ve dikiş uzunluğunu varsayılan ayarlara geri getirmek için  (Reset) tuşuna basın.
- Ayarlar, yardımcı dikiş her seçildiğinde her zaman belirtilecek şekilde kaydedilebilir. Detaylı bilgi için "Dikiş ayarlarının kaydedilmesi" (sayfa 63) başlığına bakın.
-  ayarın değiştirilemeyeceğini gösterir.



DİKKAT

- Dikişler bir araya toplanırsa, dikiş uzunluğunu artırın. Bir araya toplanmış dikişlerle dikişe devam edilmesi durumunda iğne bükülebilir ya da kırılabilir.

Yararlı Fonksiyonlar

Dikiş verimliliğini artırmaya yarayan fonksiyonlar aşağıda açıklanmıştır.

İğnenin duruş konumunu değiştirme

Dikiş makinesi satın alındığında, fabrikada dikiş durdurulduğunda iğne kumaşta kalacak şekilde ayarlanmıştır. Bununla birlikte, makine dikiş durdurulduğunda iğne yükseltilmiş konumda kalacak şekilde de ayarlanabilir.

1 Dikiş makinesini açın.



2 (İğne durma pozisyonu) tuşuna basın.

- (İğne durma pozisyonu tuşu) yanar ve makine artık iğneyi yukarıdayken duracak şekilde ayarlanmıştır.

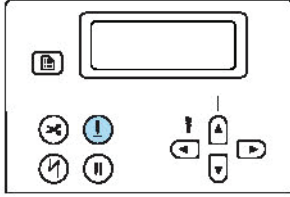

- Makineyi iğne aşağı konumda iken durma ayarına geri döndürmek için tuş sönünceye kadar (İğne durma pozisyonu) tuşuna basın.
- Dikiş makinesi kapansa bile, iğne durma pozisyonu ayarı iptal edilmez.

Geri/takviye dikişlerin otomatik olarak dikilmesi

Dikiş makinesi, dikişin başında ve sonunda otomatik olarak geri veya takviye dikiş yapacak şekilde ayarlanabilir. Gerek ters dikiş gerekse takviye dikişi seçili dikişe bağlı olarak dikilir. Detaylı bilgi için "Dikiş Ayarları" (sayfa 134) başlığına bakın.

1 Dikiş makinesini açın.

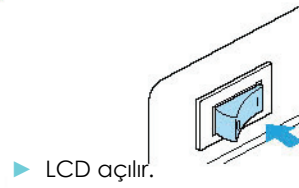

2 Bir dikiş seçin.



- Dikiş seçme ile ilgili detaylı bilgi için "Dikiş seçimi" (sayfa 72) başlığına bakın.

3 (Otomatik geri/takviye dikiş) tuşuna basın.

Takviye dikişlerin otomatik olarak dikildiği ilik ve punteriz gibi dikişler için bir dikiş seçildiyse bu adım gerekli değildir.

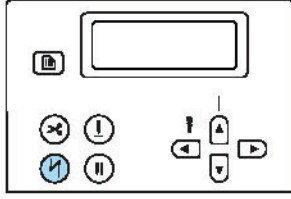

▶ (Otomatik geri/takviye dikiş tuşu) yanar ve dikiş makinesi, otomatik geri/takviye dikiş için ayarlanır.

- Otomatik geri/takviye dikiş kapamak için tuş sönüncüye kadar (Otomatik geri/takviye dikiş) tuşuna basın.
- Dikiş makinesi kapandığında, otomatik geri/takviye dikiş ayarı iptal edilir.

4 Kumaşı baskı ayağının altına yerleştirin ve ardından bir kez (Başlat/Durdur) düğmesine basın.

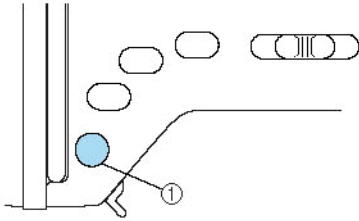

(1) Başlat/Durdur" düğmesi

▶ Geri/takviye dikişler dikildikten sonra, makine dikişe başlar.

5 Dikişin sonuna geldiğinde bir kez (Geri/Takviye Dikiş) düğmesine basın.

Takviye dikişlerin otomatik olarak dikildiği ilik ve punteriz gibi dikişler için bir dikiş seçildiyse bu adım gerekli değildir.

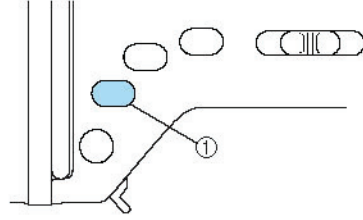

(1) "Geri/Takviye Dikiş" düğmesi

▶ Geri/takviye dikişler dikildikten sonra, makine dikiş durdurur.

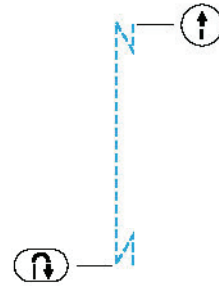

Not

- (Geri/Takviye Dikiş) düğmesine basılıncaya kadar geri/takviye dikiş **DİKİLEMEZ**. Örneğin köşelerden dönerken gerektiğinde dikiş durdurmak için (Başlat/Durdur) düğmesine basılabilir.

İpliğin otomatik olarak kesilmesi

Dikiş makinesi, dikişin sonunda ipleri otomatik olarak kesecek şekilde ayarlanabilir. Bu işleme, "programlanmış iplik kesimi" adı verilir. Programlanmış iplik kesimi ayarlanmış ise, otomatik geri/takviye dikiş de ayarlanır. İlik veya punterizleri dikmek için bir dikiş seçilmişse, bu ayar uygundur.

1 Dikiş makinesini açın.

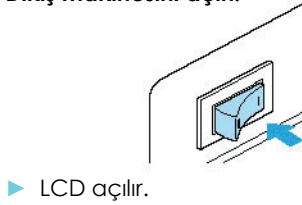

► LCD açılır.

2 Bir dikiş seçin.



- Dikiş seçme ile ilgili detaylı bilgi için "Dikiş seçimi" (sayfa 72) başlığına bakın.

3 (Otomatik iplik kesme) tuşuna basın.

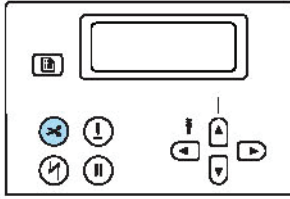

- (Otomatik iplik kesme tuşu) ve (Otomatik geri/takviye dikiş tuşu) yanar ve dikiş makinesi, programlı iplik kesme ve otomatik geri/takviye dikiş için ayarlanır.
- Otomatik iplik kesmeyi kapatmak için tuş ışığı sönüncüye kadar (Otomatik iplik kesme) tuşuna basın.
- Dikiş makinesi kapandığında, programlanmış iplik kesim ayarı iptal edilir.

4 Kumaşı baskı ayağının altına yerleştirin ve ardından bir kez (↑) ("Başlat/Durdur") düğmesine basın.

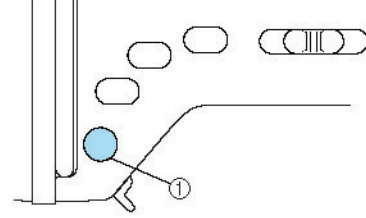

- (1) "Başlat/Durdur" Düğmesi
► Geri/takviye dikişler dikildikten sonra, makine dikişe başlar.

5 Dikişin sonuna gelindiğinde bir kez (↶) ("Geri/Takviye Dikiş") düğmesine basın.

Takviye dikişlerin otomatik olarak dikildiği ilik ve punteriz gibi dikişler için bir dikiş seçildiyse bu adım gerekli değildir.

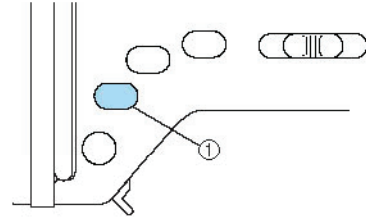

- (1) "Geri/Takviye Dikişi" düğmesi
► Geris/takviye dikişler dikildikten sonra, makine dikişi durdurur ve ipliği keser.

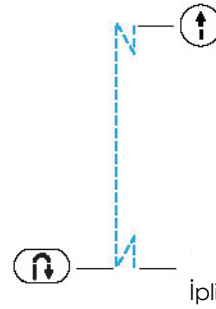

Not

- (↶) ("Geri/Takviye Dikiş") düğmesine basılıncaya kadar geri/takviye dikiş **DİKİLEMEZ** ve iplik otomatik olarak kesilmez. Örneğin köşelerden dönerken gerektiğinde dikişi durdurmak için (↑) ("Başlat/Durdur") düğmesine basılabilir.

Dikiş ayarlarının kaydedilmesi

Dikiş her seçildiğinde belirtilebilmesi için ayarlı dikiş genişliği ve uzunluk ayarları kaydedilebilir. Her yardımcı dikiş için değişik ayarlar kaydedilebilir.

1 Dikiş seçin ve ardından dikiş genişliği ile uzunluğunu ayarlayın.

Dikiş genişliğini ayarlamak için ◀ veya ▶ (Dikiş genişliği) tuşuna basın. Dikiş uzunluğunu ayarlamak için ▲ veya ▼ (Dikiş uzunluğu) tuşuna basın.

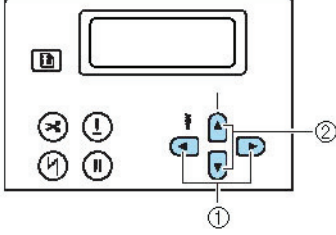

- (1) Dikiş genişliği tuşları
(2) Dikiş uzunluğu tuşları

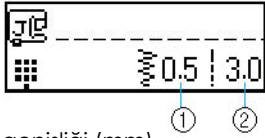

- (1) Dikiş genişliği (mm)
(2) Dikiş uzunluğu (mm)

- Dikiş seçme ile ilgili detaylı bilgi için "Dikiş seçimi" (sayfa 72) başlığına bakın.
- ▶ Dikiş genişliği ve uzunluğu değişir.

2 (Manüel hafıza) tuşuna basın.

- ▶ Dikiş genişliği ve uzunluğu kaydedilirken "Saving..." (kaydediliyor) görünür.
- ▶ Dikiş genişliği ve uzunluğu için ayarlar kaydedildikten sonra tekrar başlangıç ekranı görünür.

- Daha sonrasında dikiş seçildiğinde, kaydedilen ayarlar gösterilen ilk ayarlardır.
- Kaydedilen ayarları silmek ve dikiş genişliği ile uzunluğunu varsayılan ayarlarına döndürmek için (Reset) tuşuna basın. Dikiş bir daha seçildiğinde varsayılan ayarları kullanmak için ayarları kaydetmek üzere (Manüel hafıza) tuşuna basın.

2

Baskı ayağının eller kullanılmadan kaldırılması ve indirilmesi

Dizliği kullanarak, baskı ayağını dizinizle indirip kaldırabilirsiniz, böylece kumaşı tutmak için her iki elinizi de kullanabilirsiniz.



■ Dizliğin takılması

① Dikiş makinesini kapatın.

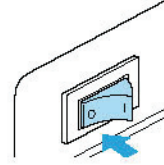

② Dizliği, makinenin ön tarafında sağ alt köşesinde bulunan jakına takın.

Dizlikteki tırnakları jaktaki yuvalarla hizalayın ve ardından dizliği olabildiğince itin.

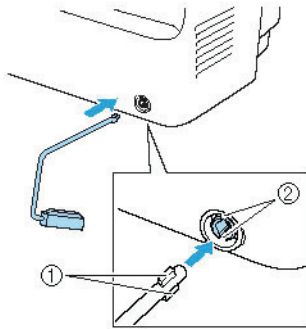

(1) Kulaklar
(2) Çentikler



Not

- Dizlik jaka tam olarak oturmazsa, makine çalışırken çıkabilir.

■ Dizliğin kullanımı

① Dikiş makinesini durdurun.

- Dikiş makinesi çalışırken, dizliği kullanmayın.

② Dizinizle, dizliği sağa bastırın.

Dizliği sağa basılı tutun.

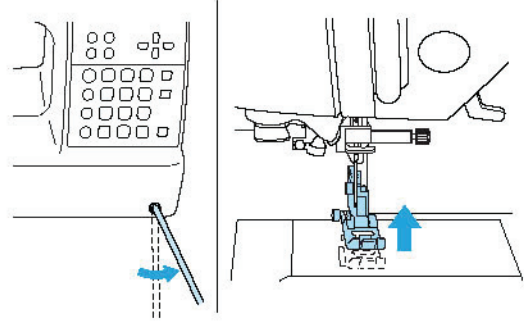

- ▶ Baskı ayağı kaldırılır.

③ Dizliği serbest bırakın.

- ▶ Baskı ayağı indirilir.

⚠ DİKKAT

- Dikiş sırasında, dizinizi dizliktən uzak tutun. Dikiş makinesi çalışırken dizliğe basılırsa, iğne kırılabilir veya makine hasar görebilir.

Faydalı Dikiş İpuçları

Dikiş projelerinizde daha iyi sonuçlar almak için aşağıda çeşitli yollar belirtilmiştir. Dikiş projenize başlarken bu ipuçlarına başvurun.

Deneme dikişi

Makineyi dikilmekte olan kumaş tipine uygun iplik ve iğne ile donattıktan sonra, makine seçili dikiş için otomatik olarak iplik tansiyonunu ve dikiş uzunluğu ile genişliğini ayarlar. Ancak, kullanılan kumaş tipine ve dikiş yöntemine göre arzu edilen sonuçların elde edilememesi söz konusu olduğundan projeye başlamadan her zaman deneme dikişi yapılmalıdır. Deneme dikişi yaparken projenizde kullanmayı düşündüğünüz aynı kumaş türü ve dikiş tipini kullanın ve iplik tansiyonunu, dikiş uzunluğunu ve genişliğini kontrol edin. Dikiş tipine ve dikilmekte olan kumaşın sahip olduğu katman sayısına bağlı olarak elde edilecek sonuçlar farklılık gösterebileceğinden, dikiş projenizde kullanacağınız aynı koşulları deneme dikişi sırasında da uygulayın.

Dikiş yönünü değiştirme

- 1 Dikiş kumaş üzerinde bir köşeye ulaştığında dikiş makinesini durdurun.**
İğneyi alçak konumda bırakın (kumaş üzerine). Makine dikişi bitirdiğinde, iğne yukarıda kaldıysa, iğneyi indirmek için (⬇️) ("İğne Pozisyonu") düğmesine basın.
- 2 Baskı ayağı kolunu kaldırın ve ardından kumaşı döndürün.**
İğneyi eksen noktası olarak kullanmak suretiyle kumaşı döndürün.

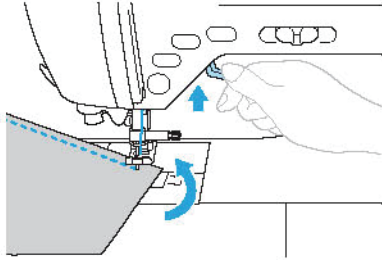

- 3 Baskı ayağı kolunu indirin ve dikişe devam edin.**

Eğri şekillerin dikilmesi

Dikişi durdurun ve ardından eğri şeklin etrafını dikmek üzere dikiş yönünü hafifçe değiştirin. Düzgün bir dikiş payı ile dikişe ilişkin detaylı bilgi için, "Düzgün dikiş payında dikiş" (sayfa 67) başlığına bakın.

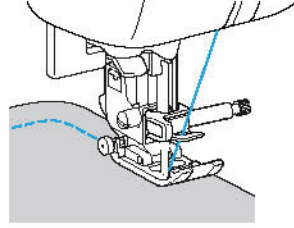

Zigzag dikiş sırasında, bir eğri boyunca dikiş yaparken daha iyi kalitede dikiş elde etmek üzere daha kısa bir dikiş uzunluğu seçin.

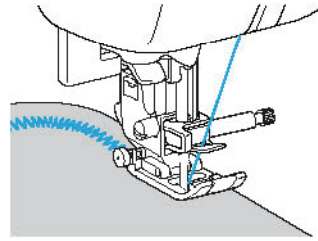

Kalın kumaşların dikilmesi

- **Kumaş baskı ayağının altına oturmazsa**
Kumaş, baskı ayağının altına kolayca oturmazsa baskı ayağı kolunu daha da yükselterek baskı ayağını en üst konumuna getirin.

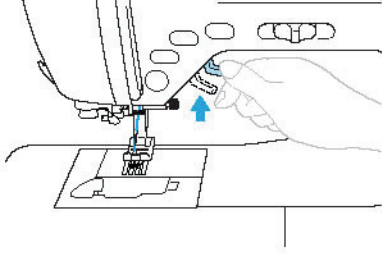

- **Kalın dikiş dikiliyorsa ve kumaş dikişin başında beslenemiyorsa**
Zigzag ayağı "J" baskı ayağı seviyesini koruma özelliği ile donatılmıştır.

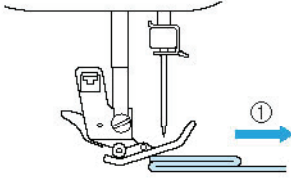

(1) Dikiş yönü

- 1 **Ayağın alt kısmına beslenemeyecek kadar kalın bir kumaş ile karşılaşıldığında baskı ayağı kolunu yükseltin.**
- 2 **Zikzak ayak "J"nin sol tarafındaki siyah tuşa (baskı ayağı kaldırma iğnesi) basın. Düğmeye basılı tutun ve baskı ayağını alçaltın.**

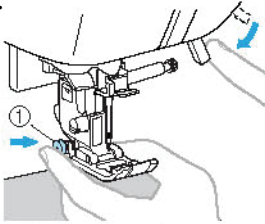

(1) Baskı ayağı tutma iğnesi



Not

- Zikzak ayağı "J"nin sol tarafındaki siyah tuşa (baskı ayağı kaldırma iğnesi) basmadan önce baskı ayağının dengeli bir konumda olması gerekir.

- 3 **Düğmeyi serbest bırakın. Ayak yerine kilitlenir ve kumaşın beslenmesine izin verecek şekilde dikiş ile hizalanır.**

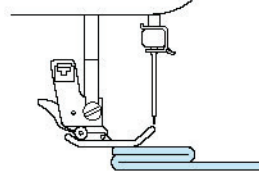

- ▶ Sorunlu bölge geçildiğinde, ayak normal konumuna geri döner.

⚠ DİKKAT

- 6 mm'den (15/64 inç) daha kalın kumaş dikilirse ya da kumaş aşırı güç kullanılarak itilirse, iğne bükülebilir ya da kırılabilir.

İnce kumaşların dikilmesi

İnce kumaş dikilirken, dikişin hizası bozulabilir ya da kumaş doğru şekilde beslenmeyebilir. Bu tarz durumların gerçekleşmesi durumunda, kumaşın altına ince bir kağıt ya da sabitleyici bir malzeme yerleştirin ve kumaş ile birlikte dikiş yapın. Dikiş işlemi bittiğinde, kağıdı yırtıp atın.

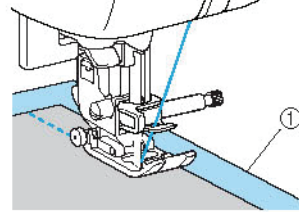

(1) Sabitleyici malzeme ya da kağıt

Esnek kumaşların dikilmesi

Önce kumaş parçalarını birbirlerine teyelleyin ve ardından kumaşı gerdirmeden dikiş yapın.

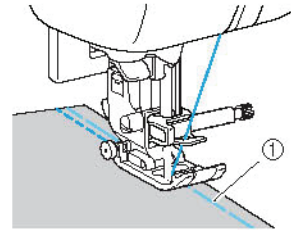

(1) Teyelleme

Deri veya vinil kumaşların dikilmesi

Deri veya kaplı kumaşlar gibi baskı ayağına yapışabilecek kumaşları dikerken, baskı ayağını yapışmaz ayak ile değiştirin.

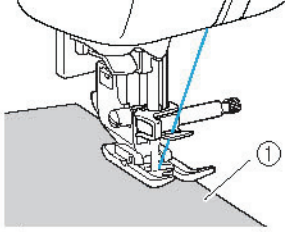

(1) Deri

Düzgün dikiş payında dikiş

Düzgün bir dikiş için, dikiş payı baskı ayağının sağında olacak ve kumaşın kenarı baskı ayağının sağ kenarı veya iğne plakasındaki bir işaretle hizalanacak şekilde dikişe başlayın.

■ Kumaşın baskı ayağıyla hizalanması

Baskı ayağının sağ kenarını kumaşın kenarından sabit bir mesafede tutarken dikiş yapın.

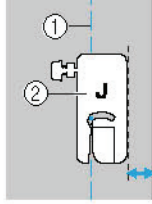

(1) Dikiş
(2) Baskı ayağı

■ Kumaşın dikiş kılavuzu ayağıyla hizalanması

Kumaşın sağ kenarını dikiş kılavuzu ayağındaki işaretlerin istenen konumuyla hizalanmış şekilde tutarken dikiş yapın.

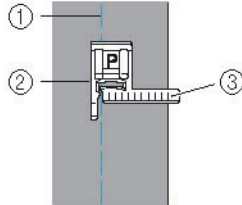

(1) Dikiş
(2) Dikiş kılavuzu ayağı
(3) İşaretler

■ Kumaşın bir iğne plakası işaretiyle hizalanması

İğne plakasındaki işaretler düz dikişle dikilen bir dikişin iğne pozisyonundan mesafesini gösterir (sol iğne pozisyonu). Kumaşın kenarını iğne plakasındaki işaretle hizalı tutarak dikiş yapın. Üst kadrandaki işaretler arasındaki mesafe 1/8 inç (3 mm) ve izgaradaki işaretler arasındaki mesafe 5 mm'dir (3/16 inç).

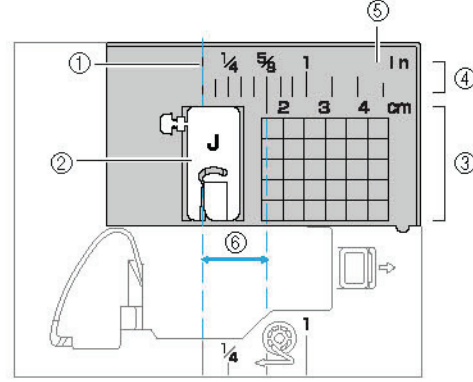

(1) Dikiş
(2) Baskı ayağı
(3) Santimetre
(4) inç
(5) İğne plakası
(6) 16 mm (5/8 inç)

3

YARDIMCI DİKİŞ UYGULAMALARI

Değişik dikişler ve uygulamaları bu bölümde açıklanmıştır.

Dikiş Seçimi.....	70	Takviye Dikişi	107
Dikiş türlerinin ve desenlerin seçimi	70	Üçlü esnek dikiş	107
Dikiş seçimi	72	Punteriz dikişi.....	107
Sürfile dikişler	76	Onarım.....	109
“G” sürfile ayağı kullanılarak sürfile		Gözlü Dikiş.....	111
dikiş dikilmesi	76	Dekoratif Dikiş	112
“J” zgzag ayağı kullanılarak sürfile		Ajurlu dikiş.....	113
dikiş dikilmesi	77	Fisto dikişi	114
Opsiyonel yan bıçak kullanılarak		Büzgülü dikiş.....	114
yapılan sürfile dikişler	78	Kabuk plise dikişi.....	115
Temel Dikiş	80	Birleştirme	116
Teyelleme.....	80	Süsleme dikişi	116
Temel dikiş	81	Çeşitli Yerleşik Dekoratif Desenlerin	
Gizli Kenar Bastırma Dikişi	82	Dikilmesi	
Düğme İliği Dikişi/Düğme Dikme	84	Dekoratif Desenler	119
İlik dikişi.....	85	Güzel desenlerinin dikilmesi.....	119
Düğme dikişi	89	Dikiş desenleri.....	119
Fermuar Yerleştirme.....	91	Desenleri birleştirme	120
Ortalanmış bir fermuarın		Tekrarlı dikiş desenleri	121
yerleştirilmesi.....	91	Seçili desenin kontrol edilmesi	121
Bir yan fermuarın yerleştirilmesi.....	93	Desen boyutunun değiştirilmesi	122
Fermuar/şerit Yerleştirme	96	Dikiş yoğunluğunun değiştirilmesi	123
Ortalanmış bir fermuarın		Dikiş uzunluğunun değiştirilmesi ..	124
yerleştirilmesi.....	96	Desende ikiz görüntü oluşturma	125
Biye yerleştirme	97	Bir desenin çağırılması.....	126
Esnek Kumaş ve Elastik Bant Dikişi.....	98	Desenin yeniden hizalanması.....	127
Esnek dikiş	98	Bir Desenin Tasarlanması	129
Elastik bant takma	98	Desen taslağının çizilmesi	129
Aplike, Yama ve Kapitone Dikiş	100	Desen verisinin girilmesi.....	130
Aplike dikiş	101	Tasarım örnekleri	105
Yama (gelişigüzel desenler) dikişi .	102		
İlmek dikişi	102		
Kapitone.....	103		
Serbest hareketli kapitone dikişi....	104		
Dikiş hız kontrolörü kullanarak saten			
dikiş	105		

Dikiş Seçimi





Mevcut çeşitli dikiş tiplerinden birini seçebilirsiniz.

Dikiş türlerinin ve desenlerin seçimi



Aşağıda gösterilen dikiş tiplerinden seçilebilir. Dikiş desenleri doğrudan seçimle (belirli bir dikişin tuşuna basarak) veya numara seçimiyle (dikiş deseninin numarasını girerek) seçilebilir. Dikiş tiplerine ilişkin detaylı bilgi için "Dikiş Ayarları" (sayfa 134) başlığına bakın.

■ Doğrudan seçim

Dikiş modunu seçmek için  (Ön ayarlı yardımcı dikiş/kayıtlı desen) tuşuna bastıktan sonra istenen dikişe atanan rakam tuşuna basın.

Doğrudan seçimde iki dikiş modu vardır: ön ayarlı yardımcı dikiş modu  ve kayıtlı desen modu . Makine açıldığında veya  (Ön ayarlı yardımcı dikiş/kayıtlı desen) tuşuna basıldığında makine, ekranın sol alt köşesinde  ile gösterilen şekilde ön ayarlı yardımcı dikiş moduna girer. Ekranın sol alt köşesinde  ile gösterildiği gibi kayıtlı

desen moduna girmek için  (Ön ayarlı yardımcı dikiş/kayıtlı desen) tuşuna basın.

 (Ön ayarlı yardımcı dikiş/kayıtlı desen) tuşuna her basıldığında mod, ön ayarlı yardımcı dikiş modu  ve kayıtlı desen modu  arasında değişir.

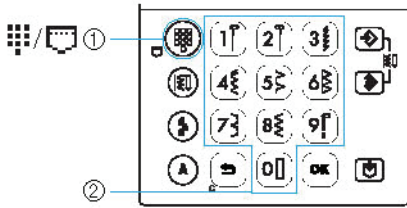



- (1) Ön ayarlı yardımcı dikiş/kayıtlı desen tuşu
(2) Rakam tuşları

□ Ön ayarlı yardımcı dikiş



 En sık kullanılan yardımcı dikişler, rakam tuşlarına atanmıştır. Tuşa basarak bu dikişler kolayca seçilebilir.

□ Kayıtlı desenler

 Sık kullanılan desenler ve kombine desenler makinenin belleğine kaydedilip

 (Ön ayarlı yardımcı dikiş/kayıtlı desen) tuşunu kullanarak kolayca çağrılabilir. Detaylı bilgi için "Desenlerin kaydedilmesi" (sayfa 126) bölümüne bakın.

■ Numara seçimi



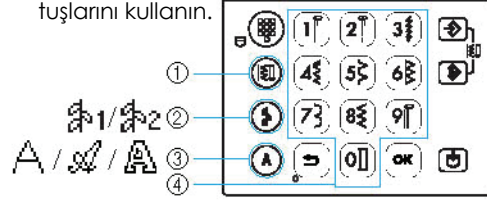







Dikiş modunu seçmek için  (Yardımcı dikiş),  (Dekoratif dikiş) veya  (Karakter dikiş) tuşuna bastıktan sonra istenen dikişin numarasını girmek için rakam tuşlarını kullanın.



- (1) Yardımcı dikiş tuşu
(2) Dekoratif dikiş tuşu
(3) Karakter dikiş tuşu
(4) Rakam tuşları

□ Yardımcı dikiş uygulamaları (No. 01-67)

 Düz dikişler, sürfile dikişler ve ilik dikişleri dahil olmak üzere 67 adet yardımcı dikiş vardır.

-  **Dekoratif dikişler**
İki dekoratif dikiş modu vardır: dekoratif dikiş 1 modu  1 ve dekoratif dikiş 2 modu  2
 (Dekoratif dikiş) tuşuna bir kez basılırsa dekoratif dikiş 1 modu  1 seçilir.  (Dekoratif dikiş) tuşuna iki kez basılırsa dekoratif dikiş 2 modu  2 seçilir.  (Dekoratif dikiş) tuşuna her basıldığında mod, dekoratif dikiş 1 modu  1 ve dekoratif dikiş 2 modu  2 arasında değişir.

 **Dekoratif dikişler (No. 01-31)**
Kalpler, yapraklar ve çiçekler dahil olmak üzere 31 adet dekoratif dikiş vardır.

Saten dikişler (No. 32-47)
16 adet saten dikiş vardır.



Çapraz dikişler (No. 48-52)
5 tip çapraz-dikiş vardır.











Dekoratif saten dikişler (No. 53-62)
10 adet dekoratif saten dikiş vardır.

Özel Dikişim (No. 99)
Yeni dikişler tasarlayabilirsiniz. (Detaylı bilgi için "Desen Tasarlama" (sayfa 129) başlığına bakın.)

 **Yardımcı dekoratif dikiş uygulamaları (No. 01-39)**
Bazı yardımcı dikişler dekoratif dikiş olarak kullanılabilir. Bu türde 39 adet dikiş vardır.

□  **Karakter dikişleri**

Üç karakter dekoratif dikiş modu vardır: Gotik yazı tipi modu  A, El yazısı yazı tipi modu  A ve Bordürlü stil modu  A.

 (Karakter dikiş) tuşuna bir kez basılırsa Gotik yazı tipi modu  A seçilir.  (Karakter dikiş) tuşuna iki kez basılırsa El yazısı yazı tipi modu  A seçilir.  (Karakter dikiş) tuşuna üç kez basılırsa bordürlü stil modu  A seçilir.  (Karakter dikiş) tuşuna her basıldığında mod, Gotik yazı tipi modu  A, El yazısı yazı tipi modu  A ve bordürlü stil modu  A arasında değişir.

 **Gotik yazı tipi (No. 01-55)**
Harfler, semboller ve rakamlar dahil olmak üzere Gotik yazı tipinde 55 karakter bulunmaktadır.

 **El yazısı yazı tipi (No. 01-55)**
Harfler, semboller ve rakamlar dahil olmak üzere El yazısı yazı tipinde 55 karakter bulunmaktadır.

 **Bordürlü stil (No. 01-55)**
Harfler, semboller ve rakamlar dahil olmak üzere Bordürlü yazı tipinde 55 karakter bulunmaktadır.

Dikiş seçimi

Çalışma paneli tuşlarını kullanarak istediğiniz dikiş seçin. En sık kullanılan on dikiş, rakam tuşlarıyla hızlı bir şekilde seçilebilir. Dikiş makinesi açıldıktan hemen sonra, düz dikiş (sol iğne pozisyonu) seçilir. Makine düz dikiş seçmek için de ayarlanabilir. (orta iğne pozisyonu) Detaylı bilgi için "Ayarların değiştirilmesi" (sayfa 19) başlığına bakın.

1 Kullanmak istediğiniz dikiş belirleyin.

- Değişik dikişlerin numaraları için dikiş desen plakasına ve "Dikiş Ayarları" (sayfa 134) başlığına bakın.

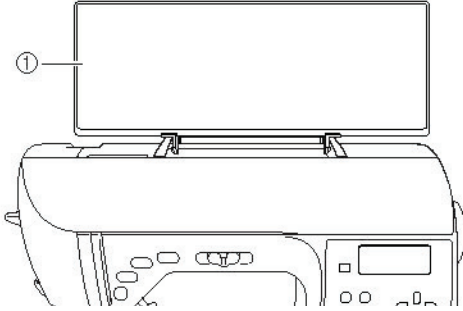

(1) Dikiş desen plakası

2 Seçili dikiş ile hangi baskı ayağının kullanılması gerektiğini belirleyin.

Baskı ayakları aksesuar bölmesinde saklanırlar.

- Çift iğne ile dikilebilecek dikişlerle ilgili detaylı bilgi için "Dikiş Ayarları" (sayfa 134) başlığına bakın.

3 Baskı ayağını takın.

- Detaylı bilgi için, "Baskı ayağının değiştirilmesi" (sayfa 41) başlığına bakın.

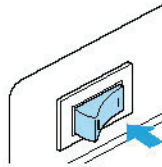

4 Dikiş makinesini açın.



- Düz dikiş (sol iğne pozisyonu) LCD'de seçili olarak gösterilir.

5 Dikiş modunu seçtikten sonra dikiş desenini seçin.



■ Doğrudan seçimle

Doğrudan seçimde iki dikiş modu vardır: ön ayarlı yardımcı dikiş modu  ve kayıtlı desen modu .

1 Dikiş modunu seçmek için (Ön ayarlı yardımcı dikiş/kayıtlı desen) tuşuna basın.



: Ön ayarlı yardımcı dikiş

Rakam tuşları üzerinde yazan 10 dikiş deseni doğrudan seçilebilir. Makine

açıldığında veya  (Ön ayarlı yardımcı dikiş/kayıtlı desen) tuşuna basıldığında ekranın sol alt köşesinde  görüldüğünde.

: Kayıtlı desenler

Rakam tuşları ile kaydedilen 10 dikiş

deseni doğrudan seçilebilir.  (Ön ayarlı yardımcı dikiş/kayıtlı desen) tuşuna basıldığında ekranın sol alt köşesinde  görüldüğünde.

- Bir doğrudan seçim modu seçildiğinde

 (Ön ayarlı yardımcı dikiş/kayıtlı desen) tuşu yanar.

- Ekranın ortasında seçilen dikiş modu simgesi görüldükten sonra sol alt köşede dikiş modunun simgesi ile birlikte dikiş seçme ekranı görünür. Ancak makine açıldığında  sadece ekranın sol alt köşesinde görünür ve ekranın merkezinde görünmez.

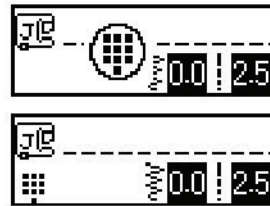

- Örnek: ön ayarlı yardımcı dikiş









2 Dikiş seçmek için dikiş atanana tuşa basın.

- Adım (6) (sayfa 74) ile devam edin.

■ Numara seçimiyle

Numara ile seçilebilen üç dikiş modu vardır: yardımcı dikiş modu , dekoratif dikiş modu  ve karakter dikiş modu .

Ek olarak iki dekoratif dikiş modu  vardır: dekoratif dikiş 1 modu  ve dekoratif dikiş 2 modu . Üç karakter dekoratif dikiş modu  vardır: Gotik yazı tipi modu , El yazısı yazı tipi modu  ve Bordürlü stil modu .

① Kullanmak istediğiniz dikişin dikiş modu tuşuna basın.

Yardımcı dikiş uygulamaları

: 67 adet yardımcı dikiş mevcuttur.

Dekoratif dikişler

1: Dekoratif dikişler, saten dikişler, desen adımları, çapraz dikişler ve dekoratif saten dikişler de dahil olmak üzere 62 adet dikiş vardır.

 (Dekoratif dikiş) tuşuna bir kez basıldığında.

2: 39 adet yardımcı dekoratif dikiş mevcuttur.

 (Dekoratif dikiş) tuşuna iki kez basıldığında.

Karakter dikişleri

: Gotik yazı tipinde 55 harf, sembol ve rakam mevcuttur.

 (Karakter dikiş) tuşuna bir kez basıldığında.

: El yazısı yazı tipi 55 harf, sembol ve rakam mevcuttur.

 (Karakter dikiş) tuşuna iki kez basıldığında.

: Bordürlü yazı tipi 55 harf, sembol ve rakam mevcuttur.

 (Karakter dikiş) tuşuna üç kez basıldığında.

- ▶ Basılan tuş yanar.
- ▶ Ekranın ortasında seçilen dikiş modu simgesi görüldükten sonra sol alt köşede dikiş modunun simgesi ile birlikte dikiş seçme ekranı görünür.

□ Örnek: dekoratif dikişler 

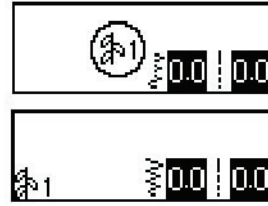

Not

- Bir dikiş modu tuşuna birkaç kez basılırken, ekranın sol alt köşesinde dikiş modunun simgesi görüldükten sonra tuşa basmaya devam edin.

2 İstenilen dikişin iki haneli numarasını girmek için rakam tuşlarını kullanın.

01 ila 09 arası dikişler için dikiş aynı zamanda rakam tuşlarıyla tek haneli rakamı

girip ardından  (OK) tuşuna basmak suretiyle de seçilebilir.

► Ekranın merkezinde girilen numara görüldüğünde dikiş seçilir.

□ Örnek

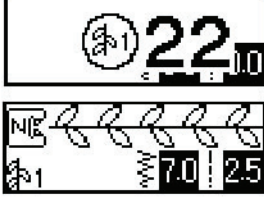

- Değişik dikişlerin numaraları için dikiş desen plakasına ve "Dikiş Ayarları" (sayfa 134) başlığına bakın.
- Birinci rakam (iki haneli numaraları girerken onlar hanesi, tek haneli numaraları girerken birler hanesi) yanlış girilirse girilen numarayı silmek için  (İptal/sil) tuşuna basın.
- İki haneli numara yanlış girilirse bir hata bip uyarısı duyulur ve girilen numara silinir.

6 Gerekirse, otomatik geri/takviye dikiş için ayarı belirleyin ve dikiş uzunluğunu, vb. ayarlayın.

- Yardımcı dikiş uygulamalarıyla dikiş dikme ile ilgili detaylı bilgi için, 76. sayfadan başlayın.

Not

- Bir dikiş seçildiğinde, kullanılması gereken baskı ayağı simgesinin ekranda görünmesi gerekir. Dikişe başlamadan önce, doğru baskı ayağının takılı olduğunu kontrol edin. Yanlış baskı ayağı takılmışsa, dikiş makinesini kapatın, doğru baskı ayağını takın ve istenilen dikiş tekrar seçin.

Not

- Dikiş genişliğini ve uzunluğunu ayarlama ile ilgili detaylı bilgi için "Dikiş Genişliğinin ve Uzunluğunun Ayarlanması" (sayfa 58) başlığına bakın.

■ Farklı bir dikişin seçilmesi

Geçerli mod için ekranın sol alt köşesindeki simgeyi kontrol edin.



Geçerli mod gösterilir.

- Geçerli olanla aynı modda bir dikiş seçmek için
 - Yardımcı dikiş modunda istenen dikiş numarasını girin.
 - Dekoratif dikiş modunda ve karakter dikiş modunda dikiş iptal etmek için  (İptal/sil) tuşuna basın, ardından istenen dikişin numarasını girin.
 - Ancak geçerli seçili dikiş en az bir kez dikilmişse önceki dikiş iptal edilmemiş bile olsa dikiş numarasının girilmesi, yeni dikiş geçişi gerçekleştirir.





Not

- Bir dikiş seçilirken farklı bir dekoratif dikişin seçilmesi ile desenler birleştirilebilir. Detaylı bilgi için "Desenlerin kaydedilmesi" (sayfa 126) bölümüne bakın.

- Geçerli olandan farklı modda bir dikiş seçmek için
 - Farklı bir modu seçtikten sonra istenen dikiş numarasını girin. (Sayfa 72 ila 74'deki adım 5'e bakın.)

Yardımcı dikiş modundan dekoratif dikiş veya karakter dikiş moduna geçerken ya da bu modlardan yardımcı dikiş moduna geçerken yeni bir dikişin seçilebilmesi için seçilen bütün dikişler silinir. Dikişlerin yanlışlıkla silinmesini önlemek için aşağıdaki onay mesajı görünür.



- Dikiş silip farklı bir dikiş seçmek için  (OK) tuşuna basın ve dikiş modunu değiştirin.
- Geçerli dikişin silinmesini durdurmak için önceki ekrana dönmek üzere  (İptal/sil) tuşuna basın.



Not

- Dikiş uzunluğu veya genişliği gibi dikiş ayarlarını değiştirdikten veya desenleri birleştirdikten sonra dikiş deseni geçerli ayarlarıyla kaydedilebilir. Detaylı bilgi için "Desenlerin kaydedilmesi" (sayfa 126) bölümüne bakın.

Sürfile Dikişler

Kumaşın yıpranmasını önlemek için sürfile dikişleri kesilen kumaşın kenarları boyunca dikiş. Sürfile dikiş için on beş dikiş mevcuttur. Sürfile dikiş prosedürü, kullanılan baskı ayağına göre açıklanmıştır.

Sürfile ayağı "G" kullanılarak yapılan sürfile dikişler

Sürfile ayağı "G" ile sürfile dikiş yapmak için üç dikiş kullanılabilir.

Dikiş Adı	Desen	Rakam Tuşu	Uygulama	Dikiş Genişliği [mm (inç)]		Dikiş Uzunluğu [mm (inç)]		Baskı Ayağı
				Otomatik	Manuel	Otomatik	Manuel	
Sürfile dikiş	11	5	Orta ağırlıktaki ve ince kumaşlardaki yıpranmayı önleme	3,5 (1/8)	2,5-5,0 (3/32-3/16)	2,0 (1/16)	1,0-4,0 (1/16-3/16)	G
	12	6	Kalın kumaşlar da ve kolayca yıpranan kumaşlarda yıpranmayı önleme	5,0 (3/16)	2,5-5,0 (3/32-3/16)	2,5 (3/32)	1,0-4,0 (1/16-3/16)	
	13	-		5,0 (3/16)	3,5-5,0 (1/8-3/16)	2,5 (3/32)	1,0-4,0 (1/16-3/16)	

1 Sürfile ayağı "G"yi takma

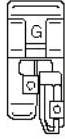

- Detaylı bilgi için, "Baskı ayağının değiştirilmesi" (sayfa 41) başlığına bakın.

2 Bir dikiş seçin.

- Detaylı bilgi için "Dikiş seçimi" (sayfa 72) başlığına bakın.

3 Kumaşı, kenarı baskı ayağı kılavuzuna yaslanacak şekilde konumlandırın ve ardından baskı ayağı kolunu indirin.

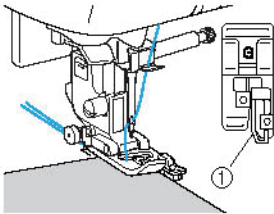

(1) Kılavuz

4 Kumaşın kenarını, baskı ayağı kılavuzuna yaslanacak şekilde dikiş.

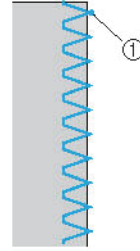

(1) İğne düşme noktası

⚠ DİKKAT

- Dikiş genişliğini ayarladıktan sonra volanı yavaşça kendinize doğru (saatin tersi yönünde) çevirin ve iğnenin baskı ayağına temas etmediğinden emin olun. İğne baskı ayağına temas ederse iğne bükülebilir ya da kırılabilir.

Sürfile ayağı "J" kullanılarak yapılan sürfile dikişler

Zigzag ayağı "J" ile sürfile dikiş yapmak için yedi dikiş kullanılabilir.

Dikiş Adı	Desen	Rakam Tuşu	Uygulama	Dikiş Geniřliđi [mm (inç)]		Dikiş Uzunluđu [mm (inç)]		Baskı Ayađı
				Otomatik	Manuel	Otomatik	Manuel	
Zigzag dikiş (orta iđne pozisyonu)	07	4	Yıpranmayı önleme (orta taban çizgisi/geri dikiş)	3.5 (1/8)	0.0-7.0 (0-1/4)	1.4 (1/16)	0.0-4.0 (0-3/16)	J
Zigzag dikiş (sađ iđne pozisyonu)	08	-	Yıpranmayı önleme (sađ taban çizgisi/takviye dikiş)	3.5 (1/8)	2.5-5.0 (3/32-3/16)	1.4 (1/16)	0.3-4.0 (1/64-3/16)	
2-noktalı zigzag dikiş	09	-	Kalın ve esnek kumařlarda yıpranmayı önleme	5.0 (3/16)	1.5-7.0 (1/16-1/4)	1.0 (1/16)	0.2-4.0 (1/64-3/16)	
3-noktalı zigzag dikiş	10	8		5.0 (3/16)	1.5-7.0 (1/16-1/4)	1.0 (1/16)	0.2-4.0 (1/64-3/16)	
Sürfile dikiş	14	-	Esnek kumařlarda yıpranmayı önleme	5.0 (3/16)	0.0-7.0 (0-1/4)	2.5 (3/32)	0.5-4.0 (1/32-3/16)	
	15	-	Kalın ve esnek kumařlarda yıpranmayı önleme	5.0 (3/16)	0.0-7.0 (0-1/4)	2.5 (3/32)	0.5-4.0 (1/32-3/16)	
	16	-	Esnek kumařlarda yıpranmayı önleme	4.0 (3/16)	0.0-7.0 (0-1/4)	4.0 (3/16)	1.0-4.0 (1/16-3/16)	

1 "J" zikzak ayađını takın.

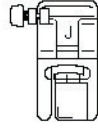

- Detaylı bilgi için, "Baskı ayađının deđiřtirilmesi" (sayfa 41) bařlıđına bakın.

2 Bir dikiş seđin.

- Detaylı bilgi için "Dikiş seđimi" (sayfa 72) bařlıđına bakın.

3 İđne sađdaki kenardan dıřarı çıkacak řekilde, kumařın kenarı boyunca dikiş yapın.

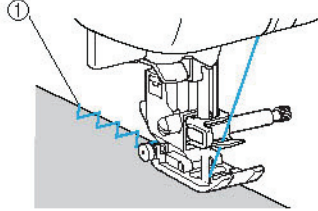

(1) İđne dıřme noktası

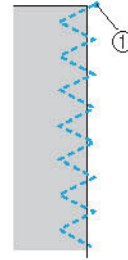

(1) İđne dıřme noktası



Not

- En iyi sonuç için, esnek dikişleri dikerken baskı ayađının baskısını azaltın. Detaylı bilgi için, "Baskı ayađı baskısının ayarlanması" (sayfa 43) bařlıđına bakın.

Opsiyonel yan bıçak kullanılarak yapılan sürfile dikişler

Yan kesici ile, kumaşın kenarı kesilirken dikiş payları tamamlanabilir. Yan kesici ile sürfile dikişleri yaparken beş dikiş kullanılabilir.

Dikiş Adı	Desen	Uygulama	Dikiş Geniřliđi [mm (inç)]		Dikiş Uzunluđu [mm (inç)]		Baskı Ayađı
			Otomatik	Manuel	Otomatik	Manuel	
Sürfile dikiş	63	Kumaşı keserken düz dikişlerin dikilmesi	0.0 (0)	0.0-2.5 (0-3/32)	2.5 (3/32)	0.2-5.0 (1/64-3/16)	S
	64	Kumaşı keserken zigzag dikişlerin dikilmesi	3.5 (1/8)	3.5-5.0 (1/8-3/16)	1.4 (1/16)	0.0-4.0 (0-3/16)	
	65	Kumaşı keserken ince ve orta ağırlıktaki kumaşlarda yıpranmayı önleme	3.5 (1/8)	3.5-5.0 (1/8-3/16)	2.0 (1/16)	1.0-4.0 (1/16-3/16)	
	66	Kumaşı keserken kalın kumaşlarda yıpranmayı önleme	5.0 (3/16)	3.5-5.0 (1/8-3/16)	2.5 (3/32)	1.0-4.0 (1/16-3/16)	
	67	Kumaşı keserken kalın kumaşlarda yıpranmayı önleme	5.0 (3/16)	3.5-5.0 (1/8-3/16)	2.5 (3/32)	1.0-4.0 (1/16-3/16)	

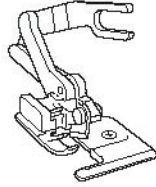

1 Baskı ayađı tutucusunu çıkartın.

- Detaylı bilgi için, "Baskı ayađının deđiřtirilmesi" (sayfa 41) bařlıđına bakın.

2 Baskı ayađı kolunu indirin ve dikişe devam edin.

- İplik geçirici kullanılmıyor. Yan bıçakla birlikte iplik geçirici kullanılırsa, dikiş makinesi hasar görebilir.

3 Baskı ayađı kolunu kaldırın.

4 Yan kesicinin bađlantı çatalını iđne bađı vidasına geçirin.

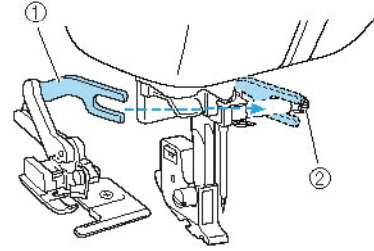

- (1) Bađlantı çatalı
(2) iđne bađı vidası

5 Yan kesici pimi baskı ayađı tutucudaki yuva ile hizalanacak řekilde yan kesiciyi konumlandırın ve ardından baskı ayađı kolunu yavařça indirin.

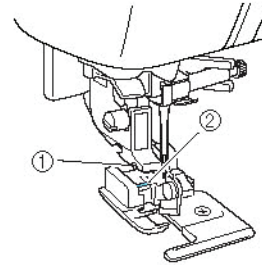

- (1) Baskı ayađı tutucudaki yuva
(2) Pim
▶ Yan bıçak takılır.

6 Yan kesicinin sıkı şekilde takıldığını kontrol etmek için baskı ayağı kolunu kaldırın.

7 Üst ipliği yan kesicinin altından geçirin ve ardından dikiş makinesinin arkasına doğru çekin.

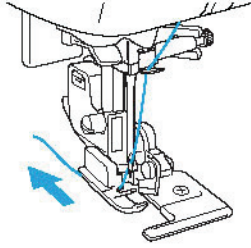

8 Bir dikiş seçin.

- Detaylı bilgi için "Dikiş seçimi" (sayfa 72) başlığına bakın.



DİKKAT

- Dikiş genişliğini ayarladıktan sonra kasmağı yavaşça kendinize doğru (saatin tersi yönünde) çevirin ve iğnenin baskı ayağına temas etmediğinden emin olun. İğne baskı ayağına temas ederse iğne bükülebilir ya da kırılabilir.

9 Dikişin başında kumaşa yaklaşık 2 cm (3/4 inç) uzunluğunda bir kesim yapın.

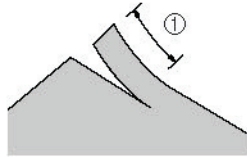

(1) 2 cm (3/4 inç)

10 Kumaşı yan kesiciye yerleştirin.

Kumaştaki kesimin, yan kesicinin kılavuz plakası üzerinde konumlandırılması gerekir.

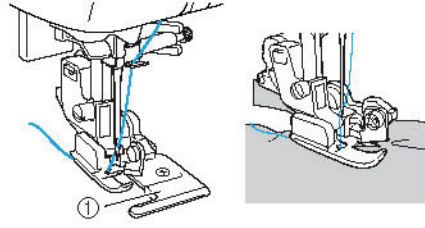

(1) Kılavuz plakası

- Kumaş doğru şekilde yerleştirilmezse, kumaş kesilmeyecektir.

11 Baskı ayağı kolunu indirin ve dikişe başlayın.

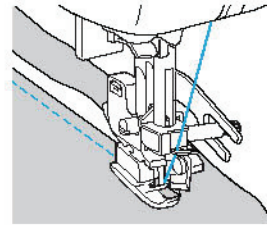

- ▶ Dikiş yapılırken bir dikiş payı kesilir.
- Dikiş düz bir hat üzerinde yapılıyorsa, dikiş payı yaklaşık 5 mm (3/16 inç) olacaktır.

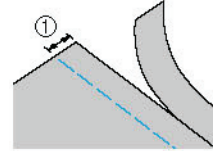

(1) 5 mm (3/16 inç)



Not

- Yan kesici, 13-oz. kot kumaşını kesebilir.
- Yan kesiciyi kullandıktan sonra, tiftik veya tozu temizleyerek temizliğini yapın.
- Yan kesici artık kumaş kesmiyorsa, keskin kenarına az miktarda yağ uygulamak için bir bez kullanın.
- Opsiyonel yan bıçak Brother yetkili satıcınızda bulunabilir.

Temel Dikiş

Düz dikişler, düz dikiş dikmek için kullanılır. Temel dikiş için beş dikiş bulunmaktadır.

Dikiş Adı	Desen	Rakam Tuşu	Uygulama	Dikiş Genişliği [mm (inç)]		Dikiş Uzunluğu [mm (inç)]		Baskı Ayağı
				Otomatik	Manüel	Otomatik	Manüel	
Teyel dikiş	06	-	Geçici sabitleme	0.0 (0)	0.0-7.0 (0-1/4)	-	-	J
Düz dikiş (sol iğne konumu)	01		Temel dikiş, büzgü dikiş ya da dar ve süslü pli dikme (sol taban çizgisi/geri dikiş)	0.0 (0)	0.0-7.0 (0-1/4)	2.5 (3/32)	0.2-5.0 (1/64- 3/16)	
	02	-	Temel dikiş, büzgü dikiş ya da dar ve süslü pli dikme (sol taban çizgisi/takviye dikiş)	0.0 (0)	0.0-7.0 (0-1/4)	2.5 (3/32)	0.2-5.0 (1/64- 3/16)	
Düz dikiş (orta iğne konumu)	03		Temel dikiş, büzgü dikiş ya da dar ve süslü pli dikme (sol taban çizgisi/geri dikiş)	3.5 (1/8)	0.0-7.0 (0-1/4)	2.5 (3/32)	0.2-5.0 (1/64- 3/16)	
Üçlü esnek dikiş	04		Takviye dikişleri ve esnek kumaşların dikilmesi	0.0 (0)	0.0-7.0 (0-1/4)	2.5 (3/32)	1.5-4.0 (1/16- 3/16)	

Teyelleme

5 mm (3/16 inç) arasında dikiş uzunluğu ile teyel dikiş.

1 "J" zikzak ayağını takın.

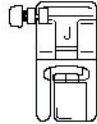

- Detaylı bilgi için, "Baskı ayağının değiştirilmesi" (sayfa 41) başlığına bakın.

2 dikiş tipini seçin.

- Detaylı bilgi için "Dikiş seçimi" (sayfa 72) başlığına bakın

3 Dikişe başlama

- Detaylı bilgi için "Dikişe başlama" (sayfa 52) başlığına bakın.

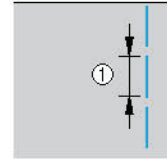

(1) 5 mm (3/16 inç)

Temel dikiş

1 Kumaş parçalarını birbirine iğneleyin ya da teyelleysin.

2 "J" zikzak ayağını takın.

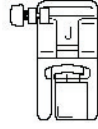

- Detaylı bilgi için, "Baskı ayağının değiştirilmesi" (sayfa 41) başlığına bakın.

3 Bir dikiş seçin.

- Detaylı bilgi için "Dikiş seçimi" (sayfa 72) başlığına bakın.

4 Dikişin başında iğneyi kumaşa doğru indirin.

5 Dikiş dikmeye başlayın.

- Detaylı bilgi için "Dikişe başlama" (sayfa 52) başlığına bakın.
- Geri/takviye dikişleri ile ilgili detaylı bilgi için, "Dikişin sağlaştırılması" (sayfa 54) başlığına bakın.

6 Dikiş bittiğinde ipliği kesin.

- Detaylı bilgi için "İpliğin kesilmesi" (sayfa 55) başlığına bakın.



İğne konumunu değiştirme

Taban çizgisi olarak kullanılan iğne konumu düz dikiş (sol iğne konumu) ve düz dikiş (orta iğne konumu) için farklıdır.

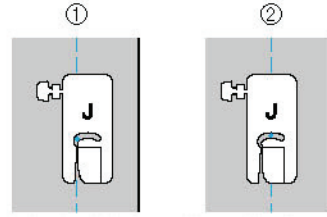

(1) Düz dikiş (sol iğne konumu)
(2) Düz dikiş (orta iğne konumu)

Düz dikişin dikiş genişliği (sol iğne konumu) standart ayarına (0,0 mm) getirildiğinde, iğne konumundan baskı ayağının sağ kısmına olan mesafe 12 mm'dir (1/2 inç). Dikiş genişliği değiştirildiğinde, (0 ile 7,0 mm (1/4 inç) arası), iğne konumu da değişecektir. Dikiş genişliği değiştirilerek ve baskı ayağının sağ kısmı kumaşın kenarı ile hizalanarak dikiş yapıldığında, sabit bir genişliğe sahip dikiş payı dikilebilir.

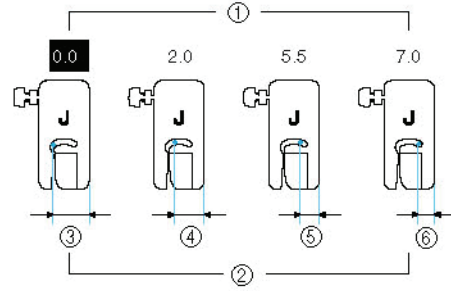

(1) Dikiş genişliği ayarı
(2) İğne konumundan baskı ayağının sağ yanına olan mesafe
(3) 12,0 mm (1/2 inç)
(4) 10,0 mm (3/8 inç)
(5) 6,5 mm (1/4 inç)
(6) 5,0 mm (3/16 inç)

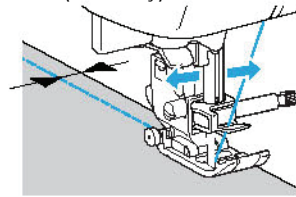

- Detaylı bilgi için "Dikiş genişliğinin ayarlanması" (sayfa 58) başlığına bakın.

Gizli Kenar Bastırma Dikişi

Gizli kenar bastırma dikişi ile gömlek ve pantolonların alt kısımlarını sağlamlaştırın. Gizli kenar bastırma dikişi için iki dikiş mevcuttur.

Dikiş Adı	Desen	Rakam Tuşu	Uygulama	Dikiş Genişliği [mm (inç)]		Dikiş Uzunluğu [mm (inç)]		Baskı Ayağı
				Otomatik	Manüel	Otomatik	Manüel	
Gizli kenar bastırma dikişi	17	73	Orta ağırlığa sahip kumaşlarda gizli kenar bastırma dikişi	00 (0)	3 ←-3→	2.0 (1/16)	1.0-3.5 (1/16)-1/8)	R
	18	-	Esnek kumaşlarda gizli kenar bastırma dikişi	00 (0)	3 ←-3→	2.0 (1/16)	1.0-3.5 (1/16)-1/8)	

Aşağıdaki prosedüre göre bir gizli kenar bastırma dikişi yapın.

- 1 Arzu edilen kenar boyunca kumaşı katlayın ve ardından kumaşın kenarından yaklaşık 5 mm (3/16 inç) kadar teyelleyin.

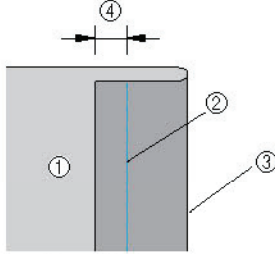

- (1) Kumaşın tersi
(2) Teyel dikişi
(3) Arzu edilen kenar
(4) 5 mm (3/16 inç)

- 2 Teyel boyunca kumaşı geriye doğru katlayın ve ardından kumaşı ters kısmı yukarı bakacak şekilde yerleştirin.

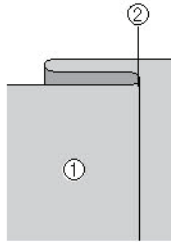

- (1) Kumaşın tersi
(2) Teyelleme

- 3 "R" gizli kenar ayağını ekleyin.

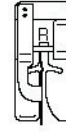

- Detaylı bilgi için, "Baskı ayağının değiştirilmesi" (sayfa 41) başlığına bakın.

- 4 Bir dikiş seçin.

- Detaylı bilgi için "Dikiş seçimi" (sayfa 72) başlığına bakın.

- 5 Kumaşı, katlanmış bastırılan kenar, baskı ayağı kılavuzuna yaslanacak şekilde yerleştirin ve ardından baskı ayağı kolunu indirin.

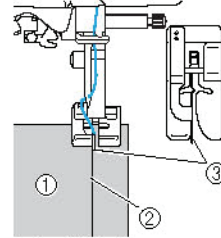

- (1) Kumaşın tersi
(2) Bastırılan kenar
(3) Kılavuz

6 İğne bastırılan kenarın kat yerini yakalayacak şekilde dikiş genişliğini ayarlayın.

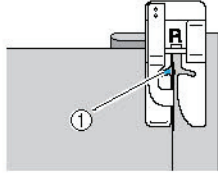

(1) İğne düşme noktası

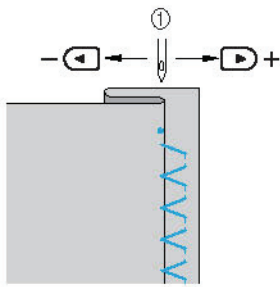
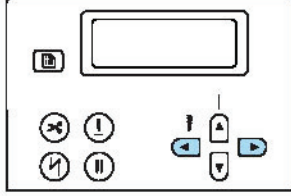

(1) Dikiş genişliği

İğne bastırılan katlanmış kenarı gereğinden fazla dikerse

İğne sola çok uzak. İğnenin bastırılan kenarı yakalayabilmesi için dikiş genişliğini azaltmak amacıyla  tuşuna (Dikiş genişliği tuşlarının) basın.

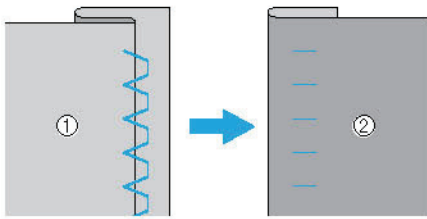
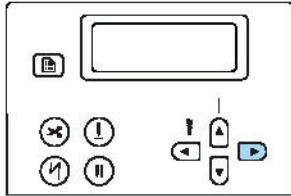

(1) Kumaşın tersi
(2) Kumaşın düzü

İğne bastırılan kenarı yakalamazsa
İğne sağa çok uzak. İğnenin bastırılan kenarı yakalayabilmesi için dikiş genişliğini arttırmak amacıyla  tuşuna (Dikiş genişliği tuşlarının) basın.

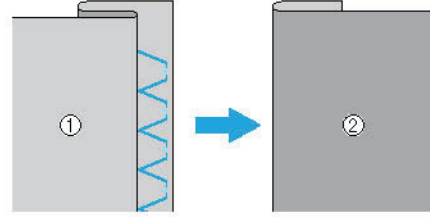
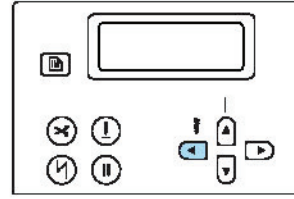

(1) Kumaşın tersi
(2) Kumaşın düzü

- Dikiş genişliğini değiştirme ile ilgili detaylı bilgi için "Dikiş Genişliğinin ve Uzunluğunun Ayarlanması" (sayfa 58) başlığına bakın.

7 Bastırılan kenarın katı, baskı ayağı kılavuzuna yaslanacak şekilde dikiyin.

8 Teyel dikişi çıkarın.

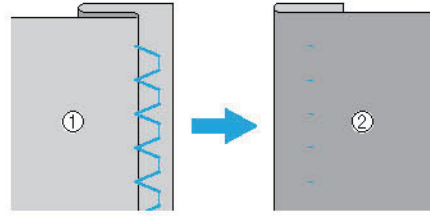

(1) Kumaşın tersi
(2) Kumaşın düzü















Not

- En iyi sonuç için, esnek dikişleri dikerken baskı ayağının baskısını azaltın. Detaylı bilgi için, "Baskı ayağı baskısının ayarlanması" (sayfa 43) başlığına bakın.

Düğme İliği Dikişi/Düğme Dikme

Kumaş üzerine ilik açılabilir ve düğme dikilebilir. Tek adım ilik dikişi için on adet ve düğme dikişi için bir adet dikiş vardır.

Dikiş Adı	Desen	Rakam Tuşu	Uygulama	Dikiş Geniřliđi [mm (inç)]		Dikiş Uzunluđu [mm (inç)]		Baskı Ayađı
				Otomatik	Manüel	Otomatik	Manüel	
İlik dikiş	48 	-	İnce ve orta kalınlıktaki kumařlara yatay ilik dikiş	5.0 (3/16)	3.0-5.0 (1/8-3/16)	0.4 (1/64)	0.2-1.0 (1/64-1/16)	A
	49 	-	Gerilmeye maruz kalan bölgelerde yatay ilikler	5.0 (3/16)	3.0-5.0 (1/8-3/16)	0.4 (1/64)	0.2-1.0 (1/64-1/16)	
	50 	-	Kalın kumařlarda yatay ilikler	5.0 (3/16)	3.0-5.0 (1/8-3/16)	0.4 (1/64)	0.2-1.0 (1/64-1/16)	
	51 		Stabilize kumařlar için punterizli ilikler	5.0 (3/16)	3.0-5.0 (1/8-3/16)	0.4 (1/64)	0.2-1.0 (1/64-1/16)	
	52 	-	Esnek veya triko kumařlarda ilik dikme	6.0 (15/64)	3.0-6.0 (1/8-15/64)	1.0 (1/16)	0.5-2.0 (1/32-1/16)	
	53 	-	Esnek kumařlarda ilik dikme	6.0 (15/64)	3.0-6.0 (1/8-15/64)	1.5 (1/16)	1.0-3.0 (1/16-1/8)	
	54 	-	Bound ilikler	5.0 (3/16)	0.0-6.0 (0-1 5/64)	2.0 (1/16)	0.2-1.0 (1/64-3/16)	
	55 	-	Kalın ya da peluř kumařlarda pilot ilik dikiş	7.0 (1/4)	3.0-7.0 (1/8-1/4)	0.5 (1/32)	0.3-1.0 (1/64-1/16)	
	56 	-	Orta ađırlıkta ve kalın kumařlarda pilot ilik dikiş	7.0 (1/4)	3.0-7.0 (1/8-1/4)	0.5 (1/32)	0.3-1.0 (1/64-1/16)	
	57 	-	Kalın ya da peluř kumařlarda yatay ilik dikiş	7.0 (1/4)	3.0-7.0 (1/8-1/4)	0.5 (1/32)	0.3-1.0 (1/64-1/16)	
Düğme dikiş	61 	-	Düğme dikiş	3.5 (1/8)	2.5-4.5 (3/32-3/16)	-	-	M

İlik dikişi

Maksimum ilik uzunluğu yaklaşık 28 mm'dir (1-1/8 inç) (çap + düğmenin kalınlığı). İlikler aşağıda gösterildiği şekilde, baskı ayağının önünden dikilir.

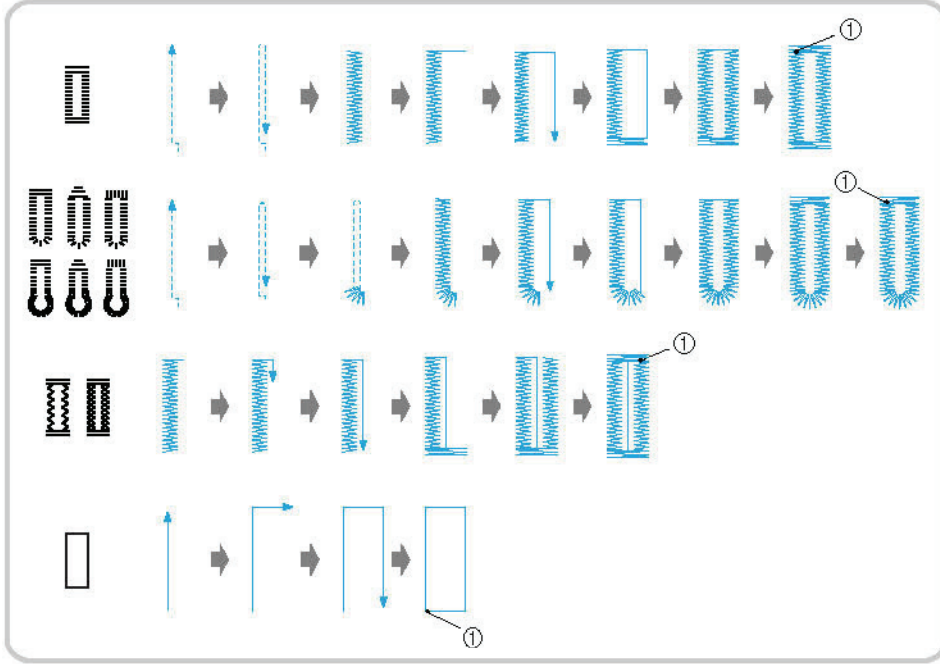

İlik dikmek için kullanılan "A" ilik ayağı parçalarının adları aşağıda belirtilmiştir.

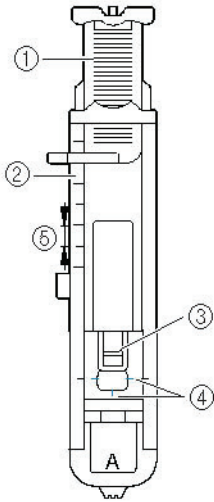

- (1) Düğme kılavuz plakası
- (2) Baskı ayağı ölçeği
- (3) Pim
- (4) İlik ayağı üzerindeki işaretler
- (5) 5 mm (3/16 inç)

- 1 Tebeşir kullanarak kumaş üzerinde ilik yapılacak yerin konumunu ve uzunluğunu işaretleyin.

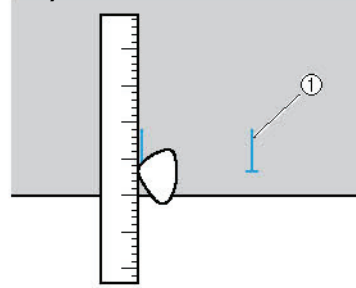

(1) Kumaş üzerindeki işaretler

- 2 "A" ilik ayağının düğme kılavuz plakasını çekip çıkarın ve ardından takılacak düğmeyi yerleştirin.

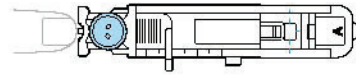

■ **Düğme, düğme kılavuz plakasına uymazsa**

Düğmenin çapını ve kalınlığını birbiri ile toplayın ve ardından düğme kılavuz plakasını hesaplanan uzunluğa ayarlayın. (Baskı ayağı ölçüğü üzerindeki işaretlerin arasındaki mesafe 5 mm'dir (3/16 inç).)

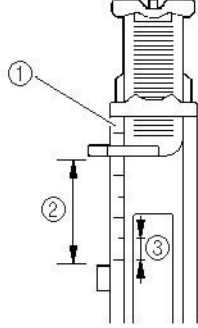

- (1) Baskı ayağı ölçüğü
 (2) İlik uzunluğu (düğmenin çapı + kalınlığı)
 (3) 5 mm (3/16 inç)

Örnek: 15 mm (9/16 inç) çapında ve 10 mm (3/8 inç) kalınlığında bir düğme için düğme kılavuz plakası 25 mm (1 inç) olarak ayarlanmalıdır.

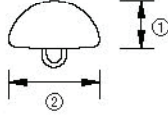

- (1) 10 mm (3/8 inç)
 (2) 15 mm (9/16 inç)
 ► İliğin boyutu ayarlanmıştır.

3 **"A" ilik ayağını takın.**

- Detaylı bilgi için, "Baskı ayağının değiştirilmesi" (sayfa 41) başlığına bakın.

4 **Bir dikiş seçin.**

- Detaylı bilgi için "Dikiş seçimi" (sayfa 72) başlığına bakın.

5 **Kumaşı, ilik işaretinin ön ucu, ilik ayağının kenarlarındaki kırmızı işaretlerle hizalanacak şekilde yerleştirin ve ardından baskı ayağı kolunu indirin.**

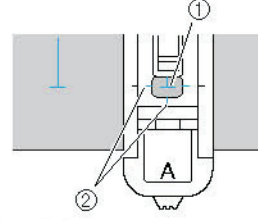

- (1) Kumaş üzerindeki işaret
 (2) İlik ayağı üzerindeki kırmızı işaretler

Üst ipliği baskı ayağındaki delikten aşağı doğru geçirin.

- Baskı ayağını alçaltırken, baskı ayağının önünden bastırmayın aksi takdirde ilik doğru boyutlarda dikilemez.

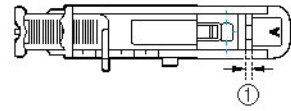
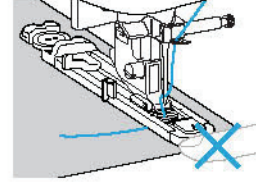

- (1) Boşluğu azaltmayın.

6 **İlik kolunu mümkün olduğu kadar aşağı doğru çekin.**

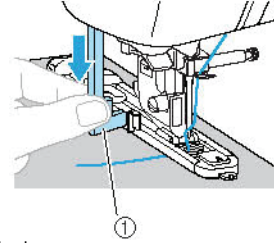

- (1) İlik kolu

İlik kolu ilik ayağının üzerinde bulunan bağlantı parçasının arkasında bulunmaktadır.

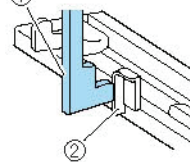

- (1) İlik kolu
 (2) Bağlantı parçası

- 7 Üst ipliğin ucunu sol elinizle yavaşça tutun ve ardından dikişe başlayın.

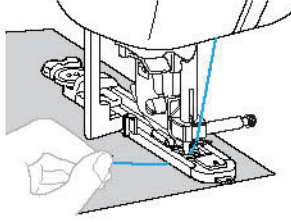

- Dikiş tamamlandıktan sonra, dikiş makinesi otomatik olarak takviye dikişleri diker ve ardından durur.

- 8 İplikleri kesin, baskı ayağı kolunu kaldırın ve ardından kumaşı çıkarın.

- 9 İlik kolunu kaldırarak orijinal konumuna getirin.

- 10 Dikişin kesilmesini önlemek için ilik dikişinin sonundaki çubuk punterizin içerisine bir pim yerleştirin.

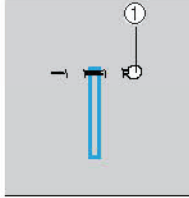

(1) Pim

- 11 İğne boyunca kesmek ve iliği açmak için dikiş sökücüyü kullanın.

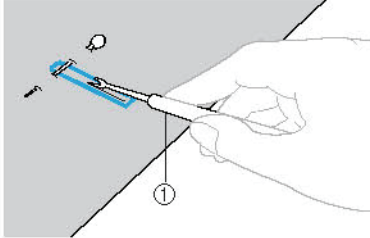

(1) Dikiş sökücü

Pilot ilik dikişleri için, iliğin yuvarlak ucunda bir delik delmek üzere bir göz açıcı kullanın ve ardından iliği keserek açmak üzere dikiş sökücüyü kullanın.

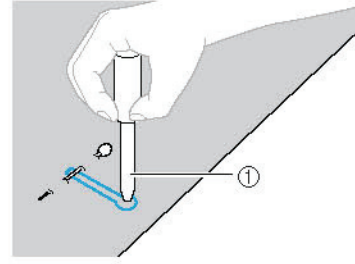

(1) Göz açıcı

- Göz deliği açma aletini kullanırken kumaşta delik açmadan önce kumaşın altına kalın bir kağıt ya da başka koruyucu bir malzeme yerleştirin.

⚠ DİKKAT

- Dikiş sökücü ile iliği açarken, ellerinizi kestiğiniz yönde tutmayın aksi takdirde dikiş sökücünün kayması sonucunda yaralanmalar meydana gelebilir.

- Dikiş yoğunluğunun değiştirilmesi
Dikiş uzunluğunu ayarlayın.

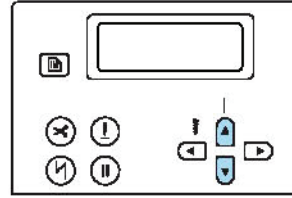
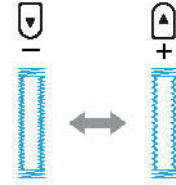

- Detaylı bilgi için "Dikiş genişliğinin ayarlanması" (sayfa 59) başlığına bakın.
- Kumaş beslenmiyorsa (örneğin, çok kalınsa) dikiş yoğunluğunu azaltın.

■ Dikiş genişliğinin değiştirilmesi

Dikiş genişliğini ayarlayın.

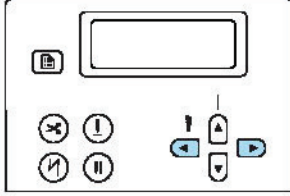
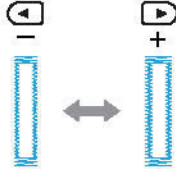

- Detaylı bilgi için "Dikiş genişliğinin ayarlanması" (sayfa 58) başlığına bakın.



Not

- İlik dikmeden önce, bir parça kumaş üzerine deneme iliği dikerek dikiş uzunluğunu ve genişliğini kontrol edin.

■ Streç kumaşlar üzerine ilik dikme

Streç kumaşlar üzerine ilik dikerken pasa iplik kullanın.

- 1 Pasa ipliğini oluklara oturtması için "A" ilik ayağının şekilde gösterilen kısmına kancalayın ve ardından gevşek bir biçimde bağlayın.

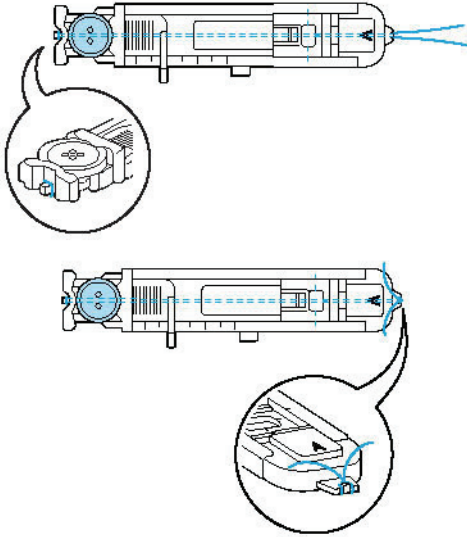

- 2 "A" ilik ayağını takın.

- Detaylı bilgi için, "Baskı ayağının değiştirilmesi" (sayfa 41) başlığına bakın.

- 3 52 ya da 53 dikiş tipini seçin

- 4 Dikiş genişliğini pasa ipliğinin kalınlığına göre ayarlayın.

- 5 Baskı ayağı kolunu ve ilik kolunu indirin ve ardından dikişe başlayın.

- 6 Dikiş bittiğinde, herhangi bir esneme olmaması için pasa ipliğini yavaşça çekin.

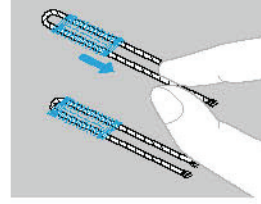

- 7 Pasa ipliğini kumaşın ters yüzüne çekmek üzere bir el iğnesi kullanın ve ardından bağlayın.

- 8 Bir dikiş sökücü ile, iliğin üst ucunda kalan pasa ipliğinin orta kısmını kesin. Pasa ipliğinden artan tüm fazlalığı kesin.

Düğme dikişi

Dikiş makinenizi kullanarak düğme dikebilirsiniz. 2 ya da 4 delikli düğmeler ekleyebilirsiniz.

- 1 Dikilecek olan düğmenin üzerindeki delikler arasındaki mesafeyi ölçün.

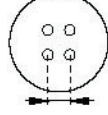

- 2 Baskı ayağı kolunu kaldırın ve ardından makinenin arkasında tabanda bulunan dişli pozisyonu kolunu **▲▲** konumuna (makinenin arkasından bakıldığında sola doğru) kaydırın.

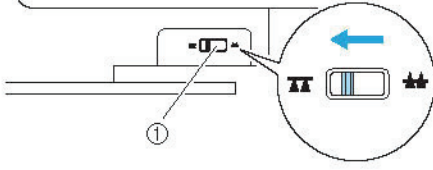

- (1) Dişli pozisyonu kolu (makinenin arkasından görülen şekilde)
► Dişliler açılır.

- 3 "M" düğme dikiş ayağını takın.

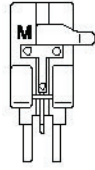

- Detaylı bilgi için, "Baskı ayağının değiştirilmesi" (sayfa 41) başlığına bakın.

- 4 ⁶¹ **☺** dikiş tipini seçin.

- Detaylı bilgi için "Dikiş seçimi" (sayfa 72) başlığına bakın.
- İpliğin ucu daha sonra kesileceğinden, makineyi programlanmış iplik kesme ayarına getirmeyin.

- 5 Düğme üzerindeki delikler arasındaki mesafe ile aynı olmasını sağlamak için dikiş genişliğini ayarlayın.

- 6 Düğmeyi, "M" düğme dikiş ayağına yerleştirin.

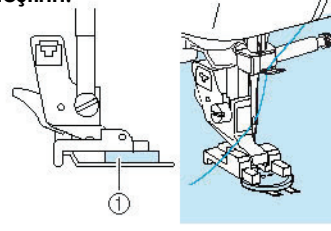

(1) Düğme

► Düğme yerinde tutulur.

- Dört delikli bir düğme takarken önce size yakın olan iki deliği dikişin. Ardından, iğnenin dikiş makinesinin arkasına doğru iki deliğe girmesini sağlamak için, düğmeyi kaydırın ve ardından aynı şekilde dikişin.

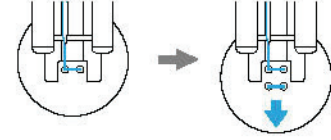

- 7 İğnenin, düğmenin her iki deliğine de doğru şekilde girdiğinden emin olmak için volanı kendinize doğru (saatin tersi yönünde) çevirin.

İğne düğmeye çarpacak gibi görünüyorsa, iplikler arasındaki mesafeyi yeniden ölçün. Dikiş genişliğini düğme delikleri arasındaki mesafeye göre ayarlayın.

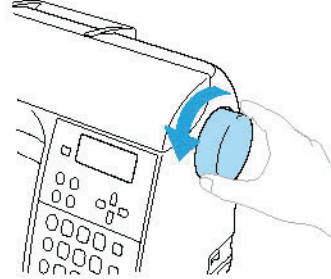



⚠ DİKKAT

- Dikiş dikerken, iğnenin düğmeye dokunmadığından emin olun aksi takdirde iğne eğilebilir ya da kırılabilir.

8 Dikiş dikmeye başlayın.

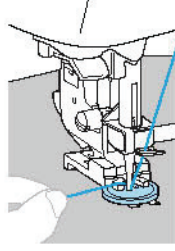
Dikiş hızı denetleyicisini sola getirin (hız azalacaktır).



- Takviye dikişlerin dikilmesinin ardından makine otomatik olarak durur.
- Düğmeyi tutturmak için ilave bir güç gerekirse, düğme dikiş işlemini iki kez gerçekleştirin.
-  ("İplik Kesici") düğmesine basmayın.

9 Dikişin başlangıcındaki masura ipliğini ve üst ipliği kesmek üzere makas kullanın.

Dikişin ucunda bulunan üst ipliği, kumaşın ters yüzüne doğru çekin ve ardından masura ipliği ile bağlayın.

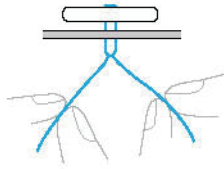
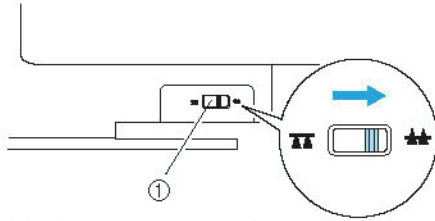
**10 Düğme takma işlemi tamamlandığında, dişlileri kaldırmak için iğne dişli pozisyonu kolunu "▲▲" (makinenin arkasından bakıldığında sağa doğru) konumuna getirin.**

(1) Dişli pozisyonu kolu (makinenin arkasından görülen şekilde)

**Not**

- Dişli pozisyonu anahtarı normalde sağ tarafa (makinenin arkasından görülen şekilde) ayarlıdır.
- Tekrar dikişe başladığınızda, dişliler yukarı çıkar.

■ Düğmeyi bir ayak ekleme

Düğmeyi bir ayakla dikmek için, kumaşla arasında boşluk olacak şekilde düğmeyi takın ve ardından ipliği elinizle sarın. Bu işlem düğmeyi sıkı şekilde tutturur.

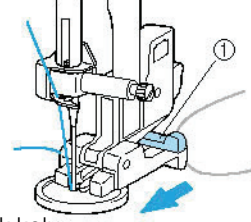
1 Düğmeyi, "M" düğme dikiş ayağına yerleştirin ve ayak kolunu kendinize doğru çekin.

(1) Ayak kolu

2 Dikiş bittikten sonra, fazlalık kalacak şekilde üst ipliği kesin, düğme ile kumaş arasındaki ipliğin çevresine sarın ve ardından dikişin başındaki üst ipliğe bağlayın.

Dikişin başında ve sonunda masura ipliğinin uçlarını kumaşın ters tarafında birbirine bağlayın.

**3 Fazlalık ipliği kesin.**

Fermuar Yerleştirme

Bu makineyle bir fermuar dikilebilir.

Dikiş Adı	Desen	Rakam Tuşu	Uygulama	Dikiş Genişliği [mm (inç)]		Dikiş Uzunluğu [mm (inç)]		Baskı Ayağı
				Otomatik	Manuel	Otomatik	Manuel	
Düz dikiş (orta iğne konumu)	03	2	Fermuar ekleme, Gizli dikiş ile dar ve süslü pli dikişlerin dikilmesi	3.5 (1/8)	0.0-7.0 (0-1/4)	2.5 (3/32)	0.2-5.0 (1/64- 3/16)	

Fermuar takılması için birçok yöntem vardır. Ortalanmış bir fermuarın ve yan fermuarın takılmasına ilişkin prosedürler aşağıda açıklanmıştır.

Ortalanmış bir fermuarın yerleştirilmesi

Dikiş işlemi, her iki kumaş parçasının birbirine bitişirilmesidir.

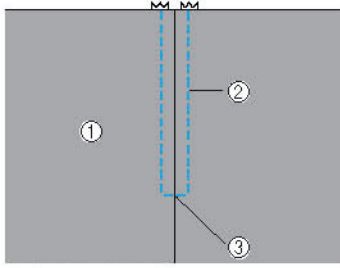

- (1) Kumaşın düzü
- (2) Dikiş
- (3) Fermuarın sonu

1 "J" zigzag ayağını takın ve fermuar açıklığına kadar düz dikiş yapın.

Kumaşın düz tarafları birbirine bakacak şekilde, fermuar açıklığını diktikten sonra ters dikişleri yapın.

- Detaylı bilgi için, "Temel Dikiş" (sayfa 81) başlığına bakın.

2 Teyel dikişini kullanarak, kumaşın kenarına kadar dikişi sürdürün.

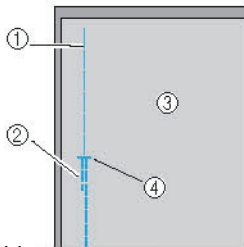

- (1) Teyel dikiş
- (2) Ters dikiş
- (3) Kumaşın tersi
- (4) Fermuarın sonu

3 Kumaşın ters tarafından dikiş payını açmak için basın.

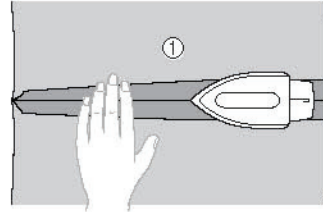

- (1) Kumaşın tersi

4 Dikişi, fermuarın ortası ile hizalayın ve ardından fermuarı yerine dikişin.

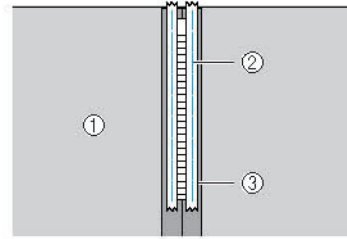

- (1) Kumaşın tersi
- (2) Kumaşın tersi
- (3) Fermuar

- 5 Baskı ayağı tutucuyu "I" fermuar ayağının sağ pimine takın.

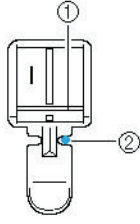

- (1) Sağdaki pim
 (2) İğne düşme noktası
 • Detaylı bilgi için, "Baskı ayağının değiştirilmesi" (sayfa 41) başlığına bakın.

- 6 ⁰³ dik iş tipini seçin.

- Detaylı bilgi için "Dikiş seçimi" (sayfa 72) başlığına bakın.

! DİKKAT

- "I" fermuar ayağını kullanırken, düz dikiş (orta iğne konumu) seçtiğinizden emin olun ve iğnenin baskı ayağına dokunmadığını kontrol etmek için kasmağı yavaşça kendinize (saatin tersi yönde) doğru çevirin. Farklı bir dikiş seçilirse veya iğne baskı ayağına çarparsa, iğne eğilebilir veya kırılabilir.

- 7 Fermuar çevresinde üst dikiş.

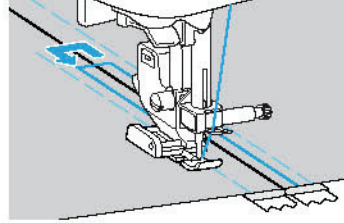
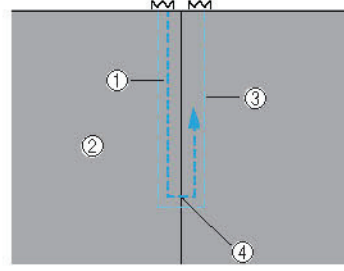

- (1) Dikiş
 (2) Kumaşın düzü
 (3) Teyel dikiş
 (4) Fermuarın sonu

! DİKKAT

- Dikiş dikerken, iğnenin fermuara dokunmadığından emin olun aksi takdirde iğne bükülebilir ya da kırılabilir.

- 8 Teyel dikiş çıkarın.

Bir yan fermuarın yerleştirilmesi

Dikiş sadece tek parça kumaş üzerinde yapılır. Yan açıklıklar ve arka açıklıklar için bu tip bir fermuar kullanın.

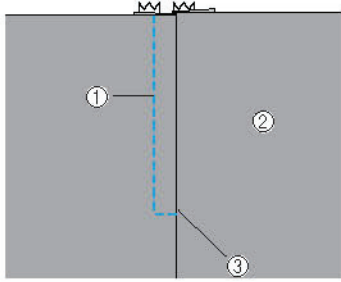

- (1) Dikiş
- (2) Kumaşın düzü
- (3) Fermuarın sonu

Aşağıdaki prosedür aşağıdaki resimde gösterildiği gibi sol tarafa nasıl dikiş yapılacağını açıklayacaktır.

1 "J" zigzag ayağını takın ve fermuar açıklığına kadar düz dikiş yapın.

Kumaşın düz tarafları birbirine bakacak şekilde, fermuar açıklığını diktikten sonra ters dikişleri yapın.

- Detaylı bilgi için, "Temel Dikiş" (sayfa 81) başlığına bakın.

2 Teyel dikişini kullanarak, kumaşın kenarına kadar dikişi sürdürün.

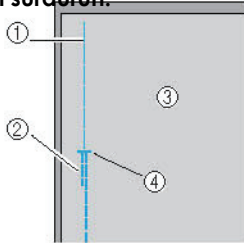

- (1) Teyel dikişi
- (2) Ters dikiş
- (3) Kumaşın tersi
- (4) Fermuarın sonu

3 Kumaşın ters tarafından dikiş payını açmak için basın.

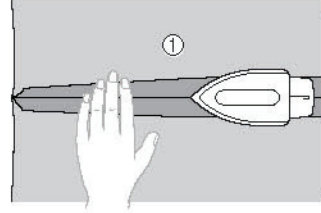

- (1) Kumaşın tersi

4 Sağ tarafta (dikilmeyecek taraf) ilave 3 mm (1/8 inç) olacak şekilde dikiş payına bastırın.

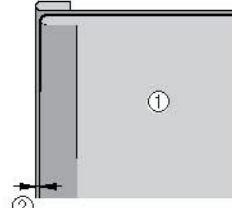

- (1) Kumaşın tersi
- (2) 3 mm (1/8 inç)

5 Fermuar dişlerini, kumaşın bastırılmış kenarından fazladan 3 mm (1/8 inç) mesafe olacak şekilde hizalayın ve ardından fermuarı teyel dikişle veya iğneyle yerine tuturun.

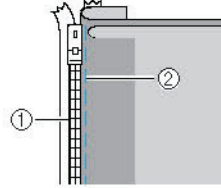

- (1) Fermuar dişleri
- (2) Teyel dikişi

6 Baskı ayağı tutucuyu "1" fermuar ayağının sağ pimine takın.

Dikiş düz tarafta yapılacaksa, baskı ayağı tutucuyu fermuar ayağının sol pimine takın.

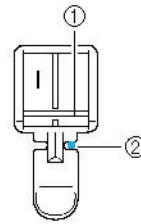

- (1) Sağdaki pim
 - (2) İğne düşme noktası
- Detaylı bilgi için, "Baskı ayağının değiştirilmesi" (sayfa 41) başlığına bakın.

7 dikiş tipini seçin.

- Detaylı bilgi için "Dikiş seçimi" (sayfa 72) başlığına bakın.

! DİKKAT

- "I" fermuar ayağını kullanırken, düz dikışı (orta iğne konumu) seçtiğinizden emin olun ve iğnenin baskı ayağına dokunmadığını kontrol etmek için volanı yavaşça kendinize (saatin tersi yönde) doğru çevirin. Farklı bir dikiş seçilirse veya iğne baskı ayağına çarparsa, iğne eğilebilir veya kırılabilir.

8 Alt kısımdan başlayarak fazladan 3 mm (1/8 inç) mesafesi olan kumaş parçasına dikiş.

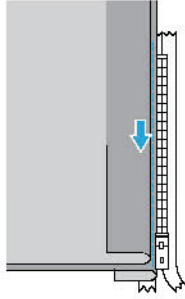

! DİKKAT

- Dikiş dikerken, iğnenin fermuara dokunmadığından emin olun aksi takdirde iğne bükülebilir ya da kırılabilir.

9 Fermuarın sonundan yaklaşık 5 cm (2 inç) uzaktaysanız, iğne indirilmiş durumdayken (kumaşta) makineyi durdurun, baskı ayağı kolunu kaldırın ve ardından fermuarı açın ve dikişe devam edin.

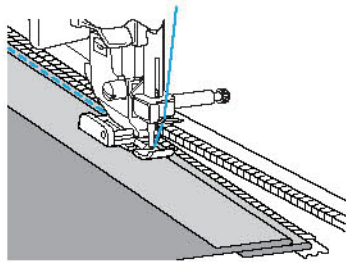

10 Fermuarı kapatın, kumaşı ters çevirin ve fermuarın diğer tarafını kumaşa teyel dikiş ile dikiş.

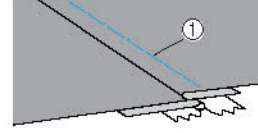
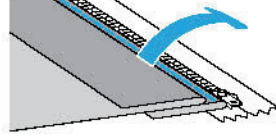

(1) Teyel dikışı

11 Baskı ayağı tutucuyu "I" fermuar ayağının diğer pimine takın.

Baskı ayağı tutucu (6) adımında sağ pime takıldıysa, bunu sol pimle değiştirin.

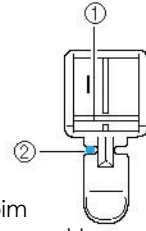

(1) Soldaki pim
(2) İğne düşme noktası

12 Fermuar çevresinde üst dikiş.

Fermuar açıklığının sonuna ters dikiş dikiş ve fermuar dişlerini baskı ayağının kenarı ile hizalayın.

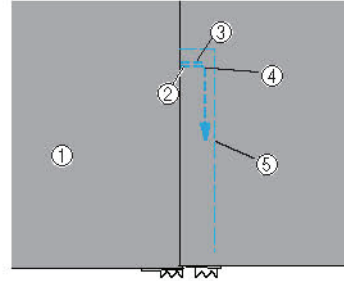

(1) Kumaşın düzü
(2) Fermuarın sonu
(3) Ters dikiş
(4) Dikişin başı
(5) Teyel dikışı

! DİKKAT

- Dikiş dikerken, iğnenin fermuara dokunmadığından emin olun aksi takdirde iğne bükülebilir ya da kırılabilir.

13 Fermuarın sonundan yaklaşık 5 cm (2 inç) uzaktaysanız, iğne indirilmiş durumdayken (kumaşta) makineyi durdurun, baskı ayağı kolunu kaldırın ve ardından fermuarı açın ve dikişe devam edin.

14 Teyel dikişi çıkarın.

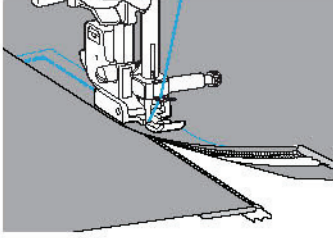

Fermuar/Biye(şerit) Yerleştirme

Bir fermuar ve biye dikilebilir.

Dikiş Adı	Desen	Rakam Tuşu	Uygulama	Dikiş Genişliği [mm (inç)]		Dikiş Uzunluğu [mm (inç)]		Baskı Ayağı
				Otomatik	Manuel	Otomatik	Manuel	
Düz dikiş (sol iğne konumu)	01	1P	Fermuar ekleme, Gizli dikiş ile şeritlerini dikilmesi	0.0 (0)	0.0-7.0 (0-1/4)	2.5 (3/32)	0.2-5.0 (1/64-3/16)	

Fermuar ve biyeleri takmanın pek çok yolu vardır. Ayarlanabilir fermuar/biye ayağı ile ortalanmış bir fermuarın ve biyenin takılmasına ilişkin prosedürler aşağıda açıklanmıştır.

Ortalanmış bir fermuarın yerleştirilmesi

1 "Ortalanmış bir fermuarın yerleştirilmesi" (sayfa 91) kısmındaki (1) ila (4) arası adımlara bakın.

2 Vidalı ayarlanabilir fermuar/biye ayağını takmak için baskı ayağını ve baskı ayağı tutucusunu (sayfa 43) çıkarın.

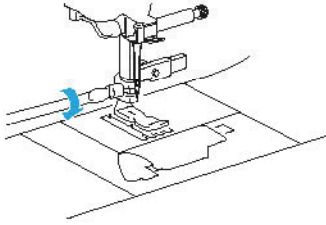

Not

- Baskı ayağın tutan vidayı iyice sıkmak için bir tornavida kullanın. Vida gevşekse, iğne kırılabilir ve yaralanmalara neden olabilir.

3  dikiş tipini seçin.

4 Baskı ayağının arkasındaki konumlama vidasını gevşetin.

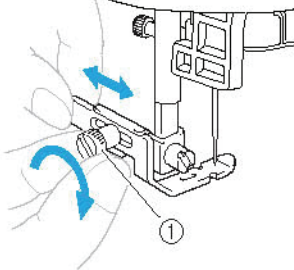

(1) Yerleştirme vidası

5 Baskı ayağını sol veya sağ dişliye doğru kaydırın.

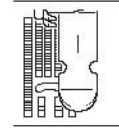
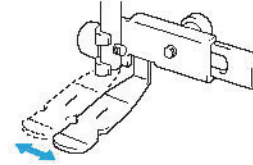

Sol dikiş konumu

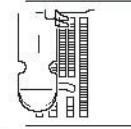

Sağ dikiş konumu

6 İğne konumunu, iğne baskı ayağına temas etmeyecek şekilde değiştirin.

Detaylı bilgi için "Dikiş genişliğinin ayarlanması" (sayfa 58) başlığına bakın.



(1) İğne düşme noktası

⚠ DİKKAT

- İğne konumunu ayarladıktan sonra, volanı yavaşça kendinize doğru çevirin ve iğnenin baskı ayağına temas etmediğinden emin olun. İğne baskı ayağına temas ederse iğne bükülebilir ya da kırılabilir.

- 7 Konumlama vidasını bir tornavidayla iyice sıkın.

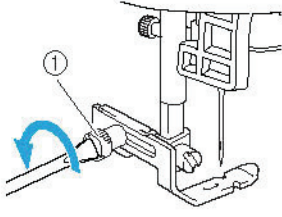

(1) Yerleştirme vidası

- 8 Fermuar çevresinde üst dikiş.

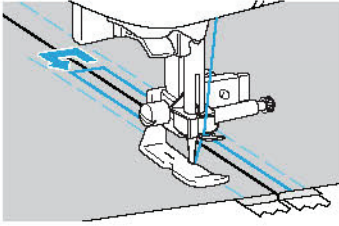
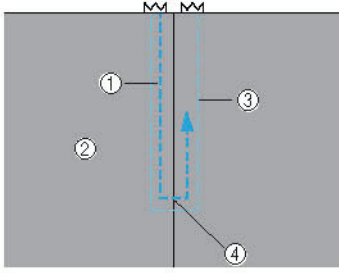

- (1) Dikiş
(2) Kumaşın düzü
(3) Teyel dikişi
(4) Fermuarın sonu

! DİKKAT

- Dikiş dikerken, iğnenin fermuara dokunmadığından emin olun aksi takdirde iğne bükülebilir ya da kırılabilir.

- 9 Teyel dikişi çıkarın.

Biye yerleştirme

- 1 Biyeyi aşağıda gösterildiği gibi iki kumaş arasına ters şekilde yerleştirin.

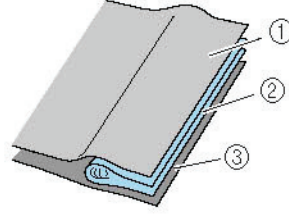

- (1) Kumaş
(2) Biye
(3) Kumaş

- 2 Ayarlanabilir fermuar/biye ayağının takılması adımlarına bakın (sayfa 96).

- 3 Biye boyunca dikiş yapın.

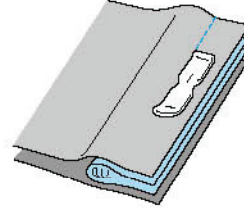

- 4 Diktikten sonra kumaş parçalarını çevirin.

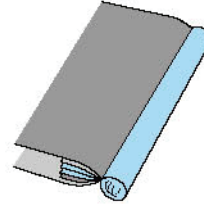

Esnek Kumaş ve Elastik Bant Dikişi

Esnek kumaşlar dikilebilir ve elastik bantlar eklenebilir.

Dikiş Adı	Desen	Rakam Tuşu	Uygulama	Dikiş Genişliği [mm (inç)]		Dikiş Uzunluğu [mm (inç)]		Baskı Ayağı
				Otomatik	Manuel	Otomatik	Manuel	
Esnek dikiş	05	3	Esnek kumaşlar	1.0 (1/16)	1.0-3.0 (1/16-1/8)	2.5 (3/32)	1.0.0 (1/16-3/16)	J
2-noktalı zigzag dikiş	09	-	Elastik bant takma	5.0 (3/16)	1.5-7.0 (1/16-1/4)	1.0 (1/16)	0.2-4.0 (1/64-3/16)	
3-noktalı zigzag dikiş	10	8		5.0 (3/16)	1.5-7.0 (1/16-1/4)	1.0 (1/16)	0.2-4.0 (1/64-3/16)	
Elastik bağlantı dikişi	34	-	Esnek kumaşlara elastik parçaların takılması	4.0 (3/16)	0.0-7.0 (0-1/4)	1.0 (1/16)	0.2-4.0 (1/64-3/16)	

Aşağıda belirtilen tüm dikiş faaliyetlerinin gerçekleştirilmesi sırasında ilgili önlemleri gözetin.

Esnek dikiş

1 "J" zikzak ayağını takın.

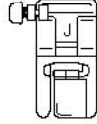

- Detaylı bilgi için, "Baskı ayağının değiştirilmesi" (sayfa 41) başlığına bakın.

2 05 zigzag dikiş tipini seçin.

- Detaylı bilgi için, "Dikiş seçimi" (sayfa 72) başlığına bakın.

3 Kumaşı esnetmeden dikiş.

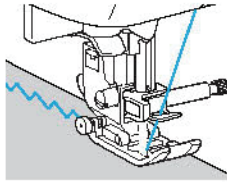

Elastik bant takma

Bir parça giysinin manşetine veya beline elastik bant takıldığında, son boyutları bu esnek elastik bantla aynı olacaktır. Bu yüzden uygun uzunlukta elastik bant kullanılması gereklidir.

1 Elastik bandı kumaşın ters yüzüne iğneleyin. Bandın kumaşa tek bir tipte konumlandırılmasını sağlamak için elastik bandı kumaşa birkaç noktadan iğneleyin.

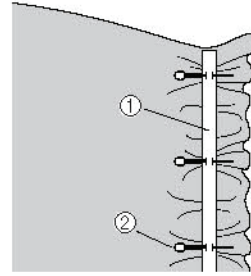

- (1) Elastik bant
- (2) Pim

2 "J" zigzag ayağını takın.

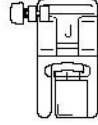

- Detaylı bilgi için, "Baskı ayağının değiştirilmesi" (sayfa 41) başlığına bakın.

3 Bir dikiş seçin.

- Detaylı bilgi için "Dikiş seçimi" (sayfa 72) başlığına bakın.

4 Kumaş ile aynı boyda olmasını sağlamak için elastik bandı kumaşa bandı gerdirerek dikiş.

Sol elinizle baskı ayağının arkasından kumaşı çekerken sağ elinizle kumaşı baskı ayağının önüne en yakın iğneden çekin.

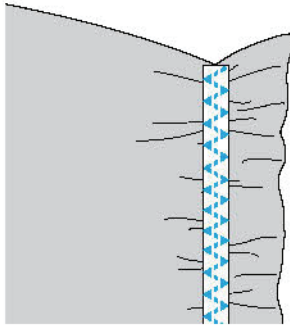
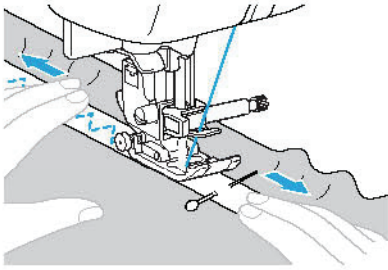













! DİKKAT

- Dikiş dikerken, iğnenin kumaşa takılı iğnelere dokunmadığından emin olun aksi takdirde iğne bükülebilir ya da kırılabilir.

Aplike, Yama ve Kapitone Dikiş

Aplike, yama ve kapitone dikmek için kullanılan dikişler aşağıda açıklanmıştır.

Dikiş Adı	Desen	Rakam Tuşu	Uygulama	Dikiş Genişliği [mm (inç)]		Dikiş Uzunluğu [mm (inç)]		Baskı Ayağı
				Otomatik	Manuel	Otomatik	Manuel	
Zigzag dikişi	07 		Aplikelerin takılması (orta taban çizgisi/geri dikiş)	3.5 (1/8)	0.0-7.0 (0-1/4)	1.4 (1/16)	0.0-0.4 (0-3/16)	J
	24 	-	Aplike kapitone, serbest-hareketli kapitone dikiş, saten dikiş	3.5 (1/8)	0.0-7.0 (0-1/4)	1.4 (1/16)	0.0-0.4 (0-3/16)	
Aplike dikiş	19 	-	Aplikelerin takılması	1.5 (1/16)	2.5-7.0 (3/32-1/4)	2.5 (3/32)	1.6-4.0 (1/16-3/16)	
	25 	-	Aplike ve tutucu ekleme	1.5 (1/16)	0.5-5.0 (1/32-3/16)	1.8 (1/16)	1.0-4.0 (1/16-3/16)	
Düz ilmek dikişi	21 	-	Düz ilmek dikişi (baskı ayağının sağ kenarından 6,5 mm (1/4 inç) dikişe izin verecek şekilde)	5.5 (7/32)	0.0-7.0 (0-1/4)	2.0 (1/16)	0.2-5.0 (1/64-3/16)	
	22 	-	Düz ilmek dikişi (baskı ayağının sağ kenarından 6,5 mm (1/4 inç) dikişe izin verecek şekilde)	1.5 (1/16)	0.0-7.0 (0-1/4)	2.0 (1/16)	0.2-5.0 (1/64-3/16)	
Birleşen yer dikişi	28 	-	Yama dikişi	4.0 (3/16)	0.0-7.0 (0-1/4)	1.2 (1/16)	0.2-4.0 (1/64-3/16)	
	29 	-		5.0 (3/16)	2.5-7.0 (3/32-1/4)	2.5 (3/32)	1.0-4.0 (1/64-3/16)	
	30 	-		5.0 (3/16)	0.0-7.0 (0-1/4)	1.2 (1/16)	0.2-4.0 (1/64-3/16)	
Taklit elle Kapitone dikişi	23 	-	Elle dikilmiş gibi görünen düz kapitone dikişi	0.0 (0)	0.0-7.0 (0-1/4)	2.5 (3/32)	1.0-4.0 (1/64-3/16)	
Kapitone stippling dikiş	26 	-	Stippling	7.0 (1/4)	0.0-7.0 (0-1/4)	1.6 (1/16)	1.0-4.0 (1/64-3/16)	

Aplike dikiş

En iyi sonuçlar için verilen açık parmaklı ayağı kullanın.

- 1 3 ile 5 mm (1/8 ve 3/16 inç) arası bir dikiş payı bırakarak aplikeyi kesip çıkarın.

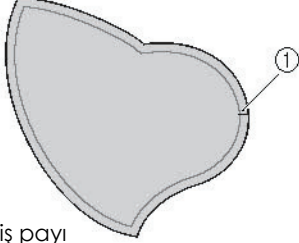

(1) Dikiş payı

- 2 Aplikeyin arkasına kalın kağıttan bir desen veya sabitleyici yerleştirin ve ardından bir ütü ile dikiş payının üzerinden geçin.

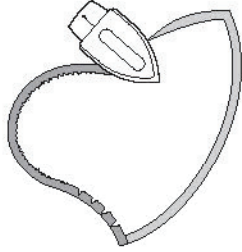

- Dikiş payını bastırdıktan sonra kalın kağıdı çıkarın.

- 3 Kumaşı ters çevirin ve ardından takılacağı kumaşa teyel dikişle tutturun veya iğneleyin.

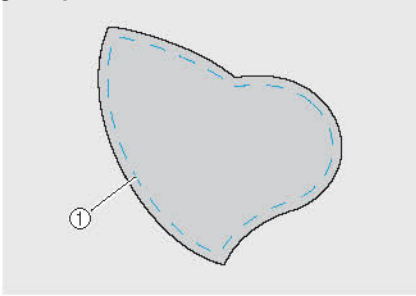

(1) Teyel dikişi

- 4 Açık parmaklı ayağı takın.

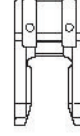

- Detaylı bilgi için, "Baskı ayağının değiştirilmesi" (sayfa 41) başlığına bakın.

- 5 Bir dikiş seçin.

- Detaylı bilgi için "Dikiş seçimi" (sayfa 72) başlığına bakın.

- 6 Volanı kendinize doğru (saatin tersi yönünde) çevirin ve ardından aplikeyin kenarlarından dikişe başlayın ve iğnenin aplikeyin hemen dışına düştüğünden emin olun.

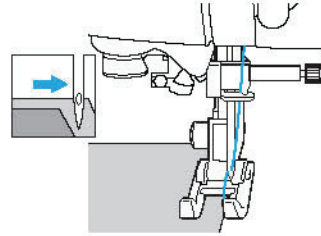

Köşeleri dikerken, iğne kumaşta ve aplikeyin hemen dışında olacak şekilde makineyi durdurun, baskı ayağı kolunu kaldırın ve ardından dikiş yönünü değiştirmek için kumaşı gerektiği kadar çevirin.

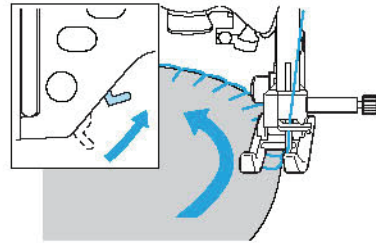

Yama (gelişigüzel desenler) dikişi

- 1 Kumaşın üst parçasının kenarını katlayın ve alt parça üzerine yerleştirin.
- 2 Desenin her iki parçaya da yayılmasını sağlamak için kumaşın iki parçasını birlikte diki.

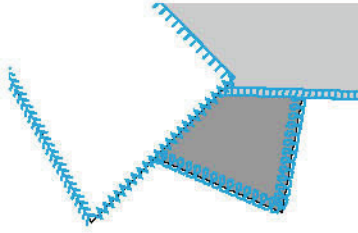
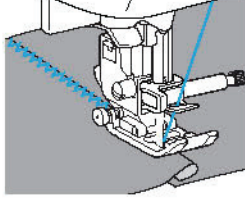

İlmek dikişi

İki parça kumaşı birlikte dikmeye "ilmek" dikişi adı verilmektedir. Kumaş parçaları 6,5 mm (1/4 inç) dikişe müsaade edecek şekilde kesilmelidir. 6,5 mm (1/4 inç) boyutlarında bir düz ilmek dikişini baskı ayağının ister sağ ister sol tarafından diki.

- 1 Bir araya getirmek istediğiniz kumaşı dikiş payı boyunca teyelleysin ya da iğneleyin.

- 2 "J" zikzak ayağını takın.

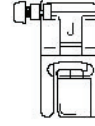



- Detaylı bilgi için, "Baskı ayağının değiştirilmesi" (sayfa 41) başlığına bakın.

- 3  veya  dikiş tipini seçin.

- Detaylı bilgi için "Dikiş seçimi" (sayfa 72) başlığına bakın.

- 4 Baskı ayağının kenarı kumaşın ucu ile hizalanacak şekilde diki.

■ Sağ tarafta dikiş payı bırakmak için

Baskı ayağının sağ yanını, kumaşın kenarı ile  hizalayın ve  dikişini kullanarak diki.

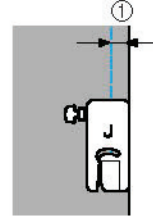

(1) 6,5 mm (1/4 inç)

■ Sol yanda dikiş payı bırakmak için

Baskı ayağının sol kısmını, kumaşın ucu ile

hizalayın ve  dikişini kullanarak dikişin.

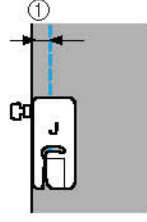

(1) 6,5 mm (1/4 inç)



Not

- Dikiş payının (iğne pozisyonu) genişliğini değiştirmek için dikiş genişliğini ayarlayın.

Kapitone

Dolgu elyafını kumaşın üst ve alt katmanları arasında sandviç gibi sıkıştırmaya "kapitone dikiş" denir. Kapitone dikişler, hareketli ayak ve isteğe bağlı kapitone kılavuzu kullanarak kolaylıkla dikilebilir.

1 Kapitone dikilecek olan kumaşı teyelleysin.

2 Yorganlama ayağını takın.

- Detaylı bilgi için, "Yorganlama ayağının kullanılması" (sayfa 44) başlığına bakın.

3 Bir dikiş seçin.

- Detaylı bilgi için "Dikiş Seçimi" (sayfa 70) başlığına bakın.

4 Baskı ayağının her iki tarafına bir elinizi koyun ve dikiş sırasında kumaşı sabit tutun.

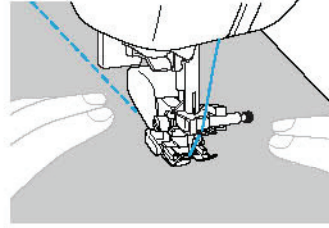

Not

- Yorganlama ayakla dikiş yaparken orta ve düşük arasında bir hızda dikiş yapın.

- **İsteğe bağlı kapitone kılavuzunu kullanma**
Kapitone kılavuzunu eşit aralıklar verilmiş paralel dikişler dikmek için kullanın.

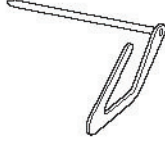

- 1 **Hareketli ayağın ya da baskı ayağı tutucusunun arkasındaki deliğe kapitone kılavuzu dikicinin sapını yerleştirin.**

- Hareketli ayak

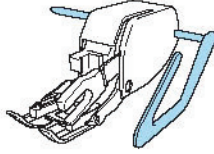

- Baskı ayağı tutucu

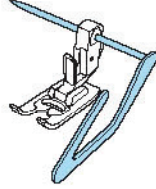

- 2 **Kapitone kılavuzunun önceden dikilmiş olan dikiş ile hizalanabilmesi için kapitone kılavuzunun sapını ayarlayın.**

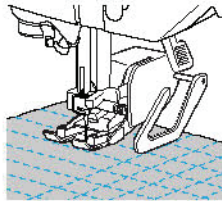

Not

- Opsiyonel kapitone kılavuzu yetkili satıcınızda bulunabilir.

Serbest hareketli kapitone dikişi

Serbest hareketli kapitone dikiş için kumaşın her yöne rahatlıkla hareket edebilmesi amacıyla dişlileri alçaltın (dişli pozisyonu kolu kullanılarak). Kapitone ayağı, serbest hareketli kapitone dikiş için gereklidir.

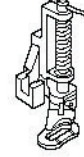

- 1 **Baskı ayağını ve baskı ayağı tutucusunu çıkartın.**

- "Baskı ayağı tutucusunun sökülmesi" (sayfa 43) başlığına bakın.

- 2 **Kapitone ayağı ile baskı ayağı tutucu vidasını sabitleyin.**

- Kapitone ayağı üzerinde bulunan pim iğne bağı vidası üzerinde konumlandırılmalıdır.

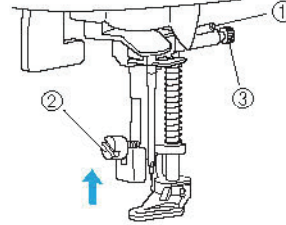

- (1) Kapitone ayağı üzerinde bulunan pim
(2) Baskı ayağı tutucu vidası
(3) İğne bağı vidası

- 3 **Sağ elinizle kapitone ayağını yerinde tutun ve ardından tornavida yardımıyla sol elinizle baskı ayağı tutucu vidasını sıkın.**

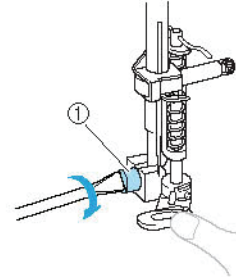

- (1) Baskı ayağı tutucu vidası

⚠ DİKKAT

- Vidaları tornavida ile iyice sıktığınızdan emin olun, aksi takdirde iğne baskı ayağına temas edebilir ve bu da iğnenin bükülmesine ya da kırılmasına yol açabilir.

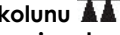
- 4 Makinenin arkasında taban kısmında bulunan dişli pozisyonu kolunu  konumuna doğru (makinenin arkasından bakıldığında sola doğru) kaydırın.

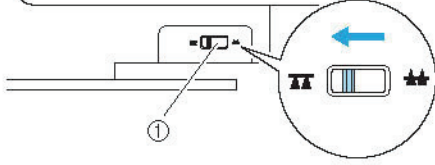

- (1) Dişli konumu anahtarı (makinenin arkasından görülen şekilde)
► Dişliler alçalır.

- 5 Dikiş makinesini açın ve ardından bir dikiş seçin.
• Detaylı bilgi için, "Dikiş seçimi" (sayfa 72) başlığına bakın.

- 6 Kumaşı gergin tutmak için her iki elinizi de kullanın, ardından deseni takip ederek kumaşı hareket ettirin.
Takviye dikişleri, dikişin başında ve sonunda dikilir.

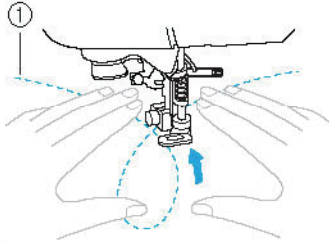

(1) Desen

- 7 Dikiş işlemi bittiğinde, dişli pozisyonu kolunu  (makinenin arkasından bakıldığında sağa doğru) yönünde kaydırın.

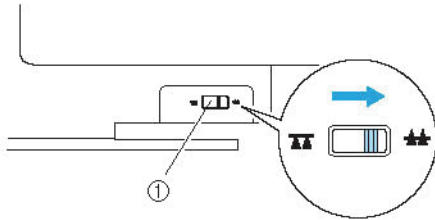

- (1) Dişli pozisyonu kolu (makinenin arkasından görülen şekilde)
• Normalde, dişli pozisyonu kolu sağ tarafta yer alır.

Dikiş hız kontrolörü kullanarak saten dikiş

Dekoratif bir dikiş saten dikişin genişliği değiştirilerek dikilebilir. Dikiş makinesi, dikiş hızı denetleyicisi ile dikiş genişliği kolayca değiştirilebilecek şekilde ayarlanmışsa, dikiş genişliği hızlı ve kolay bir şekilde ayarlanabilir. Bu durumda, dikiş hızı pedal ile ayarlanır.

- 1 Pedalı takın.
• Detaylı bilgi için "Dikişe başlama" (sayfa 52) başlığına bakın.

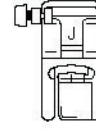

- 2 "J" zikzak ayağını takın.



- Detaylı bilgi için, "Baskı ayağının değiştirilmesi" (sayfa 41) başlığına bakın.

- 3 Dikiş makinesini açın ve ardından çalışma panelindeki  (Ayarlar) tuşüne basın.
► Ayarlar ekranı görünür.





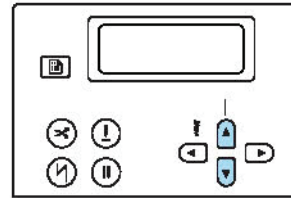

- 4  görüntüleninceye kadar  veya  (Dikiş uzunluğu) tuşüne basın.



- Dikiş genişliğinin dikiş hızı denetleyicisi ile ayarlanabilmesini sağlayan ekran görünür.



- 5 **ON** seçimini yapmak için  veya  (**Dikiş genişliği**) tuşuna basın. **OFF** seçeneğine geri dönmek için  veya  (**Dikiş genişliği**) tuşuna basın.

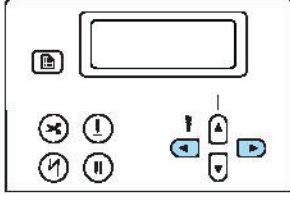

- Makine, dikiş genişliği dikiş hızı denetleyicisi ile kontrol edilebilecek şekilde ayarlanmış durumdadır.

- 6 **OK** (**OK tuşu**) veya  tuşuna (**iptal/sil tuşu**) basın.

- Başlangıç dikiş ekranı tekrar görünür.

- 7 ²⁴  **dikiş tipini seçin.**

- Detaylı bilgi için "Dikiş seçimi" (sayfa 72) başlığına bakın.

- 8 **Dikiş hızını ayarlamak için dikiş hızı denetleyicisini kaydırın.**

Genişliği daraltmak için denetleyiciyi sola kaydırın. Genişliği büyötmek için denetleyiciyi sağa kaydırın.

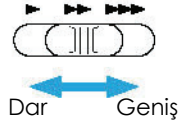

- Pedal ile dikiş hızını ayarlayın.

- 9 **Dikiş bitirdiğinizde, dikiş genişliği kontrol ayarını tekrar KAPALI konuma getirin.**

Not

- Ortaya çıkan dikiş, kullanılan kumaşın türüne göre ve kullanılan ipliğin kalınlığına göre farklılık gösterir olsa da en iyi sonuç için, dikiş uzunluğunu 0,3 ile 0,5 mm (1/64 ve 1/32 inç) arası bir değere getirin.

Takviye Dikiş

Manşon delikleri, iç pantolon dikişleri ve cep kenarları gibi baskıya maruz kalacak olan noktalara takviye dikiş uygulayın.

Dikiş Adı	Desen	Rakam Tuşu	Uygulama	Dikiş Genişliği [mm (inç)]		Dikiş Uzunluğu [mm (inç)]		Baskı Ayağı
				Otomatik	Manuel	Otomatik	Manuel	
Zigzag dikiş	04	9	Manşon ve iç pantolon dikişlerinin takviyesi	0.0 (0)	0.0-7.0 (0-1/4)	2.5 (3/32)	1.5-4.0 (1/16-3/16)	J
Punteriz dikiş	60	-	Ceplerin köşeleri gibi açıklık uçlarının takviyesi	2.0	1.0-3.0 (1/16-1/8)	0.4 (1/64)	0.3-1.0 (1/64-1/16)	A
Yama dikiş	58	-	Orta ağırlıkta kumaşlar da yamama	7.0 (1/4)	2.5-7.0 (3/32-1/4)	2.0 (1/16)	0.4-2.5 (1/64-3/32)	
	59	-	Kalın kumaşların yama dikiş ile dikilmesi	7.0 (1/4)	2.5-7.0 (3/32-1/4)	2.0 (1/16)	0.4-2.5 (1/64-3/32)	

Üçlü esnek dikiş

Manşon deliklerini ve iç pantolon dikişlerini takviye etmek üzere üçlü esnek dikiş kullanın.

1 "J" zikzak ayağını takın.

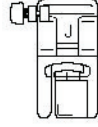

- Detaylı bilgi için, "Baskı ayağının değiştirilmesi" (sayfa 41) başlığına bakın.

2 04 dikiş tipini seçin.

- Detaylı bilgi için "Dikiş seçimi" (sayfa 72) başlığına bakın.

3 Dikiş dikmeye başlayın.

- Detaylı bilgi için "Dikişe başlama" (sayfa 52) başlığına bakın.

Punteriz dikiş

Punteriz dikiş cep köşeleri ve açıklıklar gibi baskıya maruz kalan noktaları takviye etmek üzere kullanılır. Bir örnek olarak, cep köşelerinde punteriz dikiş konusu aşağıda açıklanmıştır.

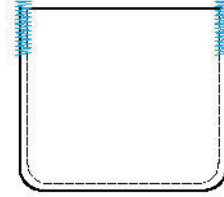

1 Punterizi arzu edilen uzunluğa göre ayarlayın.

"A" ilik ayağı üzerinde bulunan düğme kılavuz plakasını arzu edilen uzunluğa ayarlayın. (Baskı ayağı ölçeği üzerindeki işaretlerin arasındaki mesafe 5 mm'dir (3/16 inç).)

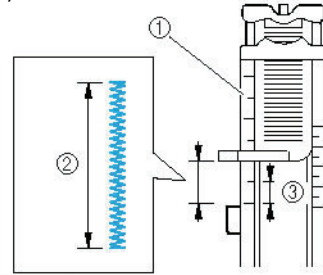

(1) Baskı ayağı ölçeği

(2) Punteriz uzunluğu

(3) 5 mm (3/16 inç)

- Maksimum 28 mm (1-1/8 inç) uzunluğunda punteriz dikilebilir.

2 "A" ilik ayağını takın.

- Detaylı bilgi için, "Baskı ayağının değiştirilmesi" (sayfa 41) başlığına bakın.

3

60

Dikiş seçin.

- Detaylı bilgi için, "Dikiş seçimi" (sayfa 72) başlığına bakın.

4

Kumaşı, cep açıklığı size bakacak şekilde yerleştirin ve ardından iğne cep açıklığı önüne 2 mm (1/16 inç) kadar alçalana kadar baskı ayağı kolunu indirin.

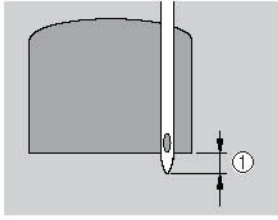

(1) 2 mm (1/16 inç)

Üst ipliği baskı ayağındaki delikten aşağı doğru geçirin.

- Baskı ayağını indirirken, baskı ayağın önünden bastırmayın aksi takdirde punteriz doğru boyutlarda dikilemez.

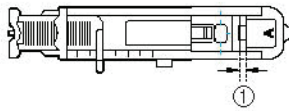
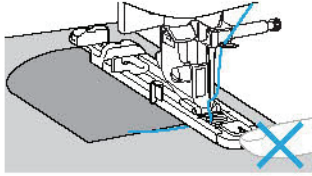

(1) Boşluğu azaltmayın.

5

İlik kolunu mümkün olduğu kadar aşağı doğru çekin.

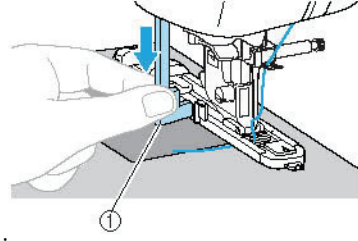

(1) İlik kolu

İlik kolu ilik ayağının üzerinde bulunan bağlantı parçasının arkasında bulunmaktadır.

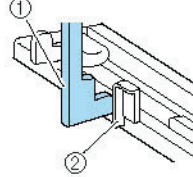

(1) İlik kolu
(2) Bağlantı parçası

6

Üst ipliğin ucunu sol elinizle yavaşça tutun ve ardından dikişe başlayın.

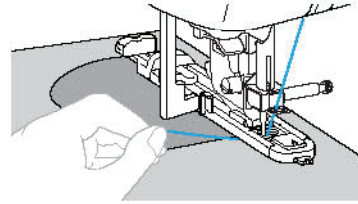

- ▶ Dikiş tamamlandıktan sonra, dikiş makinesi otomatik olarak takviye dikişleri diker ve ardından durur.

7

İplikleri kesin, baskı ayağı kolunu kaldırın ve ardından kumaşı çıkarın.

8

İlik kolunu kaldırarak orijinal konumuna getirin.

**Not**

- Çok kalın olduğundan kumaş beslenemezse dikiş uzunluğunu artırın. Detaylı bilgi için "Dikiş genişliğinin ayarlanması" (sayfa 59) başlığına bakın.

Onarım

Yırtık bir kumaşa onarım dikişi uygulanamaz.
Onarım dikişi aşağıda gösterildiği gibi yapılır.

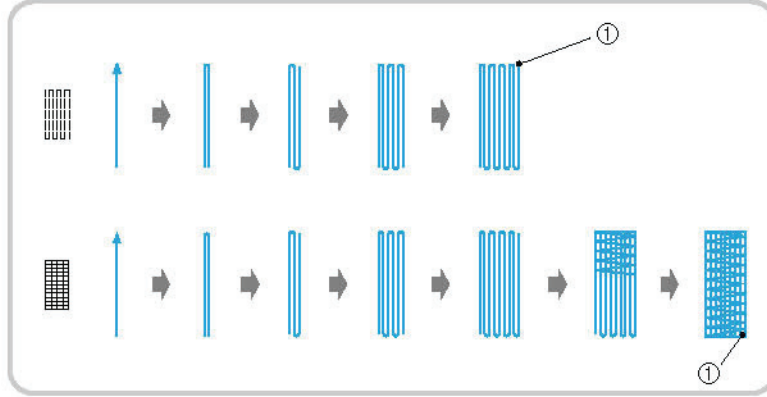

(1) Takviye dikişi

1 İsteddiğiniz onarım dikişi uzunluğunu belirleyin.

"A" ilik ayağı üzerinde bulunan düğme kılavuz plakasını arzu edilen uzunluğa ayarlayın. (Baskı ayağı ölçeği üzerindeki işaretlerin arasındaki mesafe 5 mm'dir (3/16 inç).)

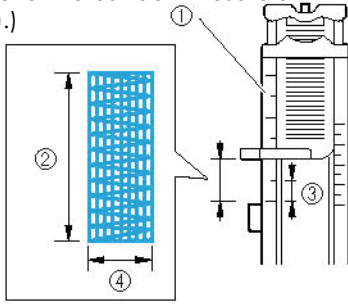

- (1) Baskı ayağı ölçeği
- (2) Onarım uzunluğu
- (3) 5 mm (3/16 inç)
- (4) 7 mm (1/4 inç)

2 "A" ilik ayağını takın.

- Detaylı bilgi için, "Baskı ayağının değiştirilmesi" (sayfa 41) başlığına bakın.

3 58 veya 59 dikiş tipini seçin.

- Detaylı bilgi için "Dikiş seçimi" (sayfa 72) başlığına bakın.

4 Kumaşı, yamama yapılacak bölgenin 2 mm (1/16 inç) önünde olacak şekilde yerleştirin ve ardından baskı ayağı kolunu indirin.

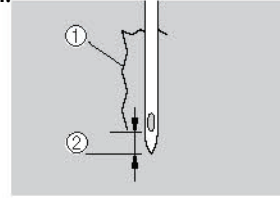

- (1) Yırtık
- (2) 2 mm (1/16 inç)

Üst ipliği baskı ayağındaki delikten aşağı doğru geçirin.

- Baskı ayağını alçaltırken, baskı ayağının önünden bastırmayın aksi takdirde yamama doğru boyutlarda dikilemez.

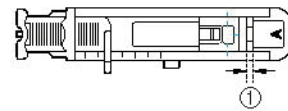
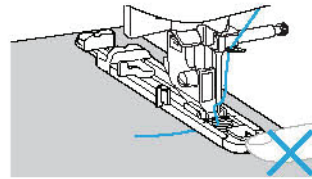

- (1) Boşluğu azaltmayın.

- 5** İlik kolunu mümkün olduğu kadar aşağı doğru çekin.

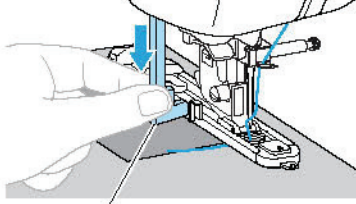

(1) İlik kolu

İlik kolu ilik ayağının üzerinde bulunan bağlantı parçasının arkasında bulunmaktadır.

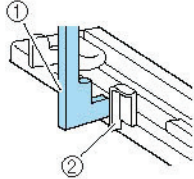

(1) İlik kolu
(2) Bağlantı parçası

- 6** Üst ipliğin ucunu sol elinizle yavaşça tutun ve ardından dikişe başlayın.

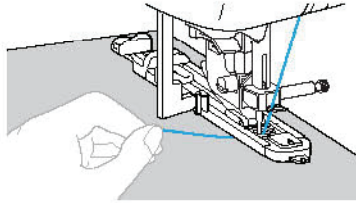

- Dikiş tamamlandıktan sonra, dikiş makinesi otomatik olarak takviye dikişleri diker ve ardından durur.

- 7** İplikleri kesin, baskı ayağı kolunu kaldırın ve ardından kumaşı çıkarın.

- 8** İlik kolunu kaldırarak orijinal konumuna getirin.





Not

- Çok kalın olduğundan kumaş beslenemezse dikiş uzunluğunu artırın. Detaylı bilgi için "Dikiş genişliğinin ayarlanması" (sayfa 59) başlığına bakın.

Gözlü Dikiş

Kemerlerdeki benzer ilikler dikilebilir. Üç ilik boyutu dikmek mümkündür: 7 mm, 6 mm ve 5 mm (1/4, 15/64 ve 3/16 inç).

Dikiş Adı	Desen 	Uygulama	Dikiş Genişliği [mm (inç)]		Dikiş Uzunluğu [mm (inç)]		Baskı Ayağı
			Otomatik	Manuel	Otomatik	Manuel	
Göz dikiş	62 	Örneğin kemerlerde ilik dikişi	7.0 (1/4)	7.0, 6.0 veya 5.0 (1/4, 15/64 veya 3/16)	-	-	N

1 "N" monogramlama ayağını takın.

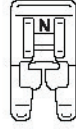

- Detaylı bilgi için, "Baskı ayağının değiştirilmesi" (sayfa 41) başlığına bakın.

2 62 dikiş tipini seçin.

- Detaylı bilgi için, "Dikiş seçimi" (sayfa 72) başlığına bakın.

3 İstenilen ilik boyutunu seçmek için dikiş genişliğini veya dikiş uzunluğunu ayarlayın.



- Detaylı bilgi için "Dikiş genişliğinin ayarlanması" (sayfa 58) başlığına bakın.

4 Dikişin başında iğneyi kumaşa doğru indirin ve ardından baskı ayağı kolunu alçaltın.

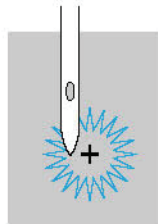

5 Dikiş dikmeye başlayın.

- ▶ Dikiş tamamlandıktan sonra, dikiş makinesi otomatik olarak takviye dikişleri diker ve ardından durur.

6 İliğin ortasında bir delik açmak için göz açıcı aleti kullanın.

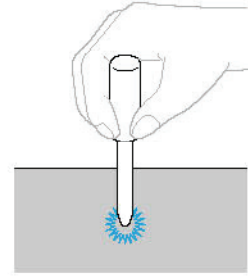

- Göz deliği açma aletini kullanırken kumaşa delik açmadan önce kumaşın altına kalın bir kağıt ya da başka koruyucu bir malzeme yerleştirin.





















Not

- Hafif bir iplik kullanılıyorsa, dikiş seyrek olabilir. Bu durum ortaya çıkarsa, kumaşı kaldırmadan önce iliği birbiri üzerine gelecek şekilde iki kez dikiş.

Dekoratif Dikiş

Satın almış olduğunuz dikiş makineniz ile çeşitli dekoratif dikişler dikilebilir.

Dikiş Adı	Desen 	Uygulama	Dikiş Genişliği [mm (inç)]		Dikiş Uzunluğu [mm (inç)]		Baskı Ayağı
			Otom.	Manuel	Otom.	Manuel	
Ajurlu dikiş	32 	İki parça kumaşı birlikte dikmeye "ilmek" dikişi adı verilmektedir.	5.0 (3/16)	0.0-7.0 (0-1/4)	2.5 (3/32)	1.0-4.0 (1/16-3/16)	J
	33 		5.0 (3/16)	2.5-7.0 (3/25-1/4)	2.5 (3/32)	1.0-4.0 (1/16-3/16)	
Birleşen yer dikişi	28 	Dekoratif köprü dikişler	4.0 (3/16)	0.0-7.0 (0-1/4)	1.2 (1/16)	0.2-4.0 (1/64-3/16)	
	29 		5.0 (3/16)	2.5-7.0 (3/32-1/4)	2.5 (3/32)	1.0-4.0 (1/16-3/16)	
	30 		5.0 (3/16)	0.0-7.0 (0-1/4)	1.2 (1/16)	0.2-4.0 (1/64-3/16)	
Kabuk plise dikişi	20 	Kabuk plise dikişi	4.0 (3/16)	0.0-7.0 (0-1/4)	2.5 (3/32)	0.2-4.0 (1/64-3/16)	
Petek büzgü dikişi	31 	Doku ve elastiklik katmak için kumaşlarda petek büzgü işlemleri	5.0 (3/16)	0.0-7.0 (0-1/4)	1.6 (1/16)	1.0-4.0 (1/16-3/16)	
	32 		5.0 (3/16)	0.0-7.0 (0-1/4)	2.5 (3/32)	1.0-4.0 (1/16-3/16)	
	33 		5.0 (3/16)	2.5-7.0 (3/32-1/4)	2.5 (3/32)	1.0-4.0 (1/16-3/16)	
Fisto dikişi	27 	Saten fisto dikişi	5.0 (3/16)	2.5-7.0 (3/32-1/4)	0.5 (1/32)	0.1-1.0 (1/64-1/16)	
Kenar bastırma	39 	Dantel dikme, dekoratif kenar baskısı dikme, süsleme dikişi vs.	3.5 (1/8)	1.5-7.0 (1/16-1/4)	2.5 (3/32)	1.6-4.0 (1/16-3/16)	
	40 		6.0 (1/5/64)	1.5-7.0 (1/16-1/4)	3.0 (1/8)	1.5-4.0 (1/16-3/16)	
	41 	İnce, orta ağırlıkta ve düz dokuma kumaşlar üzerine dekoratif kenar baskısı dikme, süsleme dikişi, vb.	5.0 (3/16)	1.5-7.0 (1/16-1/4)	3.5 (1/8)	1.5-4.0 (1/16-3/16)	
	42 		5.0 (3/16)	1.5-7.0 (1/16-1/4)	4.0 (3/16)	1.5-4.0 (1/16-3/16)	
	43 		5.0 (3/16)	1.5-7.0 (1/16-1/4)	2.5 (3/32)	1.5-4.0 (1/16-3/16)	
	44 		5.0 (3/16)	1.5-7.0 (1/16-1/4)	2.0 (1/16)	1.5-4.0 (1/16)	
	45 	Dekoratif kenar baskısı dikme, şerit dikişi,	5.0 (3/16)	1.5-7.0 (1/16-	3.0 (1/8)	1.5-4.0 (1/16)	

Dikiş Adı	Desen	Uygulama	Dikiş Geniřliđi [mm (inç)]		Dikiş Uzunluđu [mm (inç)]		Baskı Ayađı
			Otom.	Manuel	Otom.	Manuel	
Kenar bastırma	46	İki parça kumaşı birlikte dikmeye "ilmek" dikiş adı verilmektedir.	6.0 (15/64)	1.5-7.0 (1/16-1/4)	1.6 (1/16)	1.0-4.0 (1/16-3/16)	N
	47		5.0 (3/16)	1.5-7.0 (1/16-1/4)	1.6 (1/16)	1.0-4.0 (1/16-3/16)	
Çapraz teyel	35	Dekoratif köprü dikişler	4.0 (3/16)	0.0-7.0 (0-1/4)	3.0 (1/8)	2.0-4.0 (1/16-3/16)	J
Su taşı dikiş	36		4.0 (3/16)	0.0-7.0 (0-1/4)	2.5 (3/32)	1.0-4.0 (1/16-3/16)	
Dekoratif dikiş	37		5.5 (7/32)	0.0-7.0 (0-1/4)	1.6 (1/16)	1.0-4.0 (1/16-3/16)	
Serpantin dikiş	38		5.0 (3/16)	1.5-7.0 (1/16-1/4)	1.0 (1/16)	0.2-4.0 (1/64-3/16)	

Ajurlu dikiş

Açık bir dikiş boyunca dikmeye "ajurlu" dikiş adı verilmektedir. Bluz ve çocuk giysilerinde kullanılır. Kalın iplik kullanıldığında dikiş daha dekoratif bir görünüme sahip olur.

1 İki parça kumaşı dikişleri boyunca katlamak üzere bir üfö kullanın.

2 Yaklaşık 4 mm (3/16 inç) ayrılmış iki parça kumaşı, ince bir kağıt üzerine ya da suda çözülebilir bir sabitleyici yaprak üzerine teyelleştirin.

İnce kağıdın ya da suda çözünebilir bir sabitleyicinin ortasından aşağıya doğru bir çizgi çizerseniz, dikiş kolaylaşır.

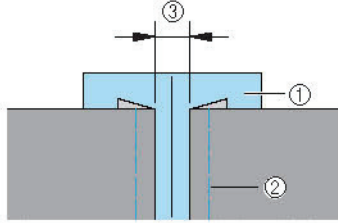

- (1) İnce kağıt ya da suda çözülebilir bir sabitleyici
(2) Teyel dikiş
(3) 4 mm (3/16 inç)

3 "J" zikzak ayađını takın.

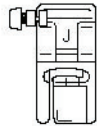

- Detaylı bilgi için, "Baskı ayađının deđiřtirilmesi" (sayfa 41) bařlıđına bakın.

4 32 ya da 33 dikiş tipini seđin

- Detaylı bilgi için "Dikiş seđimi" (sayfa 72) bařlıđına bakın.

5 Dikiş geniřliđini 7,0 mm (1/4 inç) olarak ayarlayın.

- Detaylı bilgi için "Dikiş geniřliđinin ayarlanması" (sayfa 58) bařlıđına bakın.

6 Baskı ayađının merkezi iki parça kumaşın merkezi boyunca hizalanacak řekilde dikiş.

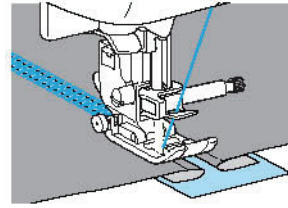
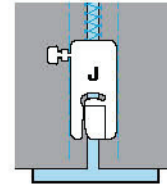

7 Dikiş bittikten sonra kađıdı çıkarın.

Fisto dikişi

Bir kabuğu andıran ve dalga şeklindeki tekrar eden desene "fisto" adı verilmektedir. Bluz yakalarında ve mendillerin kenarlarında dekoratif dikişler gerçekleştirilmede kullanılır.

1 "N" monogramlama ayağını takın.

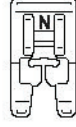

- Detaylı bilgi için, "Baskı ayağının değiştirilmesi" (sayfa 41) başlığına bakın.

2 ²⁷ dikiş tipini seçin

- Detaylı bilgi için "Dikiş seçimi" (sayfa 72) başlığına bakın.

3 Direkt olarak kumaşın kenarını dikmediğinizden emin olarak, kumaşın kenarı boyunca dikiş.

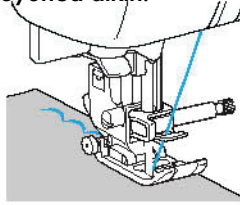

- Daha iyi sonuçlar elde etmek üzere, spreyle kumaş üzerine kola sıkın ve dikişten önce sıcak ütü ile presleyin.

4 Dikişler boyunca fazlalıkları kesin.

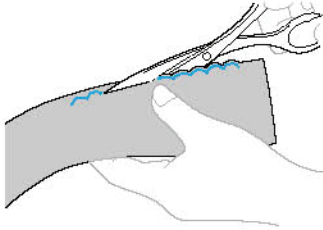

- Dikişleri kesmemeye dikkat edin.

Büzgülü dikiş

Büzgüler üzerine dikiş dikilerek ya da nakış işlenerek elde edilen dekoratif dikişe verilen isimdir. Bluz ya da manşetlerin önlerine dekoratif işler eklemek için kullanılır. Büzgülü dikiş kumaşa doku ve elastiklik katar.

1 "J" zikzak ayağını takın.

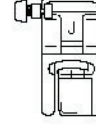

- Detaylı bilgi için, "Baskı ayağının değiştirilmesi" (sayfa 41) başlığına bakın.

2 Düz dikiş seçin ve ardından dikiş uzunluğunu 4,0 mm (3/16 inç) olarak ayarlayın ve iplik tansiyonunu gevşetin.

- Detaylı bilgi için, "Dikiş uzunluğunun ayarlanması" (sayfa 59) ve "Üst iplik tansiyonunun değiştirilmesi" (sayfa 57) başlıklarına bakın.

3 1 cm'lik (3/8 inç) aralıklarla paralel dikişler dikiş.

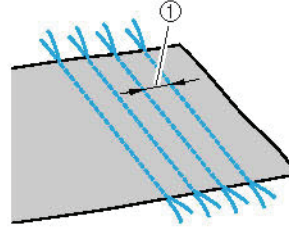

(1) 1 cm (3/8 inç)

- Geri/takviye dikişler dikmek ya da ipliği kesmek gerekmez.
- Dikişin sonunda, iplik yaklaşık 5 cm (2 inç) çekilir.

4 Büzgü oluşturmak üzere masura ipliklerini çekin.

Büzgüleri ütü yardımıyla düzleştirin.

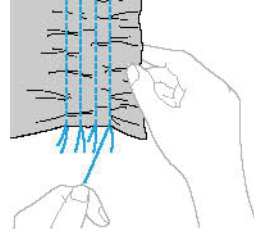

5 ³¹ ³² ³³ dikiş tipini seçin.

- Detaylı bilgi için "Dikiş seçimi" (sayfa 72) başlığına bakın.

6 Düz dikişler arasını dikişin.

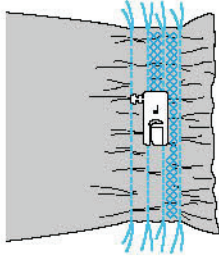

7 Düz dikişler için iplikleri dışarı doğru çekin.

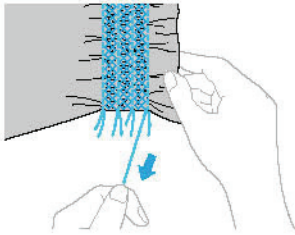

Kabuk plise dikişi

Kabuklara benzeyen büzgülere "kabuk plise" adı verilmektedir. Süs dekorasyonlarında, bluz önlerinde ya da ince kumaştan yapılmış olan manşetlerde kullanılırlar.

1 Kumaşı dikiş hattı boyunca katlayın.

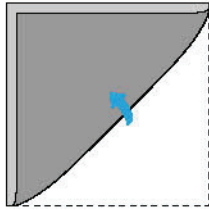

2 "J" zikzak ayağını takın.

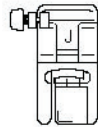

- Detaylı bilgi için, "Baskı ayağının değiştirilmesi" (sayfa 41) başlığına bakın.

3 ²⁰ Dikiş 20 seçin ve ardından iplik tansiyonunu artırın.

- Detaylı bilgi için "Dikiş seçimi" (sayfa 72) başlığına bakın.

4 İğnenin çok az kumaşın dışına doğru düştüğünden emin olarak dikişin.

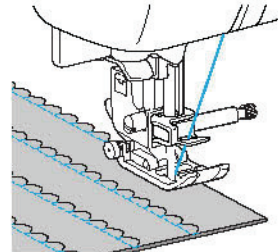
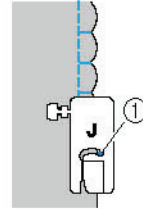

(1) İğne düşme noktası

5 Kumaşın katını açın ve ardından kabuk pliseleri bir taraf üzerine ütöleyin.

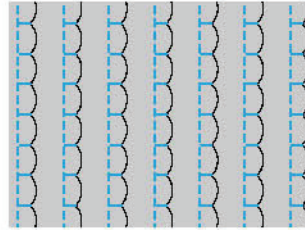

Birleştirme

Dekoratif köprü dikişler birleştirilen kumaşların dikiş payları üzerine dikilebilir. Bu işlem gelişmiş desenler işlenirken kullanılır.

1 "J" zikzak ayağını takın.

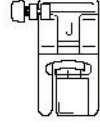

- Detaylı bilgi için, "Baskı ayağının değiştirilmesi" (sayfa 41) başlığına bakın.

2 İki parça kumaşın sağ yanını birbirlerine dikin ve ardından dikiş paylarını açın.

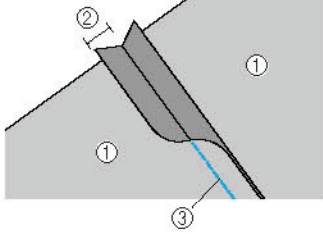

- (1) Kumaşın tersi
(2) 6,5 mm (1/4 inç) dikiş payı
(3) Düz dikiş

3 28, 29 veya 30 dikiş tipini seçin.

- Detaylı bilgi için "Dikiş seçimi" (sayfa 72) başlığına bakın.

4 Sağ yan yukarı bakacak şekilde kumaşı çevirin ve ardından baskı ayağının merkezi dikiş ile hizalanmış bir şekilde dikiş üzerinden dikin.

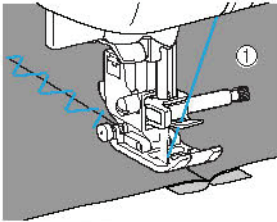

- (1) Kumaşın düzü

Süsleme dikişi

Kanat iğne ile dikiş dikerken iğne delikleri genişleyerek dantel-benzeri dekoratif dikişler oluşur. Düz dokuma kumaşlara ek olarak ince ya da orta kalınlıkta kumaşlara kenar ve masa örtüsü süsleri dikmek için kullanılır.

Not

- İplik dolaşırsa sabitleyici malzemesini kullanın.

1 Kanat iğnesini takın.



- 130/705H 100/16 kanat iğnesi kullanın.
- İğneyi yerleştirme ile ilgili detaylı bilgi için "İğnenin değiştirilmesi" (sayfa 39) başlığına bakın.
- İğneye iplik geçirici aparatı kanat iğne ile kullanılamaz aksi takdirde dikiş makinesi hasar görebilir. İğnenin gözünden önden arkaya doğru elle ipliği geçiriniz.

2 "N" monogramlama ayağını takın.

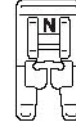

- Detaylı bilgi için, "Baskı ayağının değiştirilmesi" (sayfa 41) başlığına bakın.

3 Bir dikiş seçin.

Kullanılabilecek dikişler
42, 43, 44, 45, 46, 39, 40, 41, 47
veya
dikişidir.

- Detaylı bilgi için "Dikiş seçimi" (sayfa 72) başlığına bakın.
- 6,0 mm (15/64 inç) ya da daha düşük bir dikiş genişliği seçin.

4 Dikiş dikmeye başlayın.

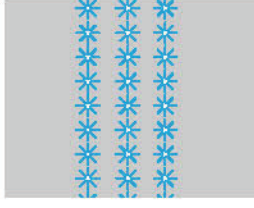

! DİKKAT

- 6,0 mm (15/64 inç) ya da daha az bir dikiş genişliği seçin aksi takdirde iğne kırılabilir ya da bükülebilir.
- Dikiş genişliğini ayarladıktan sonra kasağı yavaşça kendinize doğru (saatin tersi yönünde) çevirin ve iğnenin baskı ayağına temas etmediğinden emin olun. İğne baskı ayağına temas ederse iğne bükülebilir ya da kırılabilir.

İpliklerin kısmi olarak çıkarılmasına "iplik çekme" adı verilir. Bu işlem, gevşek dokuya sahip kumaşlarda çok güzel bir sonuç verir. İplik çekmenin iki yolu aşağıda açıklanmıştır.

■ İplik çekme (Örnek 1)

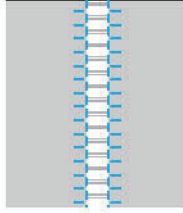

1 Kumaştan birkaç ipliği çekin.

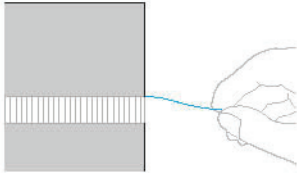

2 "N" monogramlama ayağını takın.

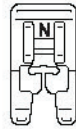

- Detaylı bilgi için, "Baskı ayağının değiştirilmesi" (sayfa 41) başlığına bakın.

39 E dikiş tipini seçin

3

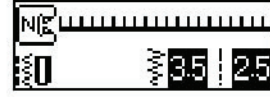

- Detaylı bilgi için "Dikiş seçimi" (sayfa 72) başlığına bakın.

4 Kumaşın düz tarafı yukarı bakacak şekilde, yıpranmış kısmın sağ kenarı boyunca dikiş yapın.

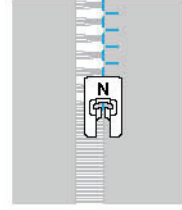

5 Çalışma panelinden (Ayar) tuşuna basın.



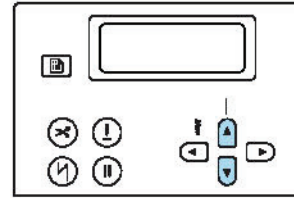

- ▶ Ayarlar ekranı görünür.

6 görüntüleninceye kadar veya (Dikiş uzunluğu) tuşuna basın.

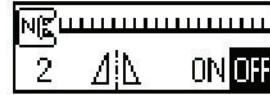

- ▶ Desende ikiz görüntü oluşturmaya yarayan ekran görünür.



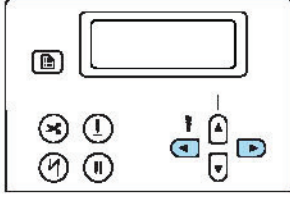

- 7 **ON** seçimini yapmak için  veya  (**Dikiş genişliği**) tuşuna basın.
OFF seçeneğine geri dönmek için  veya  (**Dikiş genişliği tuşları**) tuşuna basın.

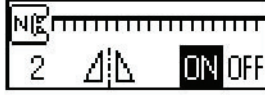

► Desen çevrilir.



- 8  (OK tuşu) veya  tuşuna (İptal/sil tuşu) basın.

► Başlangıç dikiş ekranı tekrar görünür.

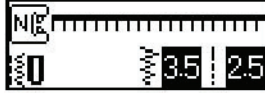

- 9 Önceki dikiş gibi görünmesi için yıpranmış kısmın diğer kenarı boyunca dikiş yapın.

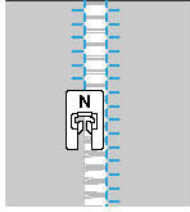

- 10 İki görüntü deseni ayarını **OFF** konumuna ayarlayın.

İplik çekme (Örnek 2)

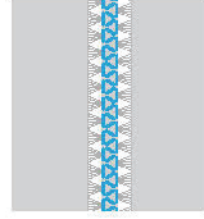

- 1 Yaklaşık 4 mm'lik yıpranmamış kısımla ayrılan iki kumaş bölümünden birkaç ipliği çıkarın.

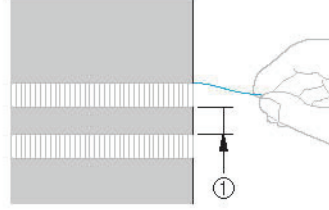

(1) 4 mm (3/16 inç)

- 2 "N" monogramlama ayağını takın.

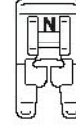

• Detaylı bilgi için, "Baskı ayağının değiştirilmesi" (sayfa 41) başlığına bakın.

- 3  dikiş tipini seçin

• Detaylı bilgi için, "Dikiş seçimi" (sayfa 72) başlığına bakın.

- 4 Yıpranmamış kısmın ortasından dikiş yapın.

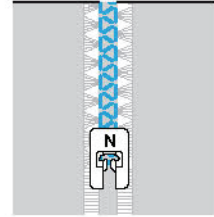

Çeşitli Yerleşik Dekoratif Desenlerin Dikilmesi

Saten dikişler, çapraz dikişler ve dekoratif saten dikişler dikilebilir. Tümü monogramlama ayağı "N" ile dikilir.

Güzel desenlerinin dikilmesi

Desenleri doğru şekilde dikmek için, aşağıdakiler göz önünde bulundurulmalıdır.

■ Kumaş

Streç veya ince kumaşları veya kalın dokumalı kumaşları dikmeden önce, opsiyonel sabitleyici malzemeyi kumaşın ters tarafına takın veya kopya kağıdı gibi ince bir kağıdı kumaşın altına yerleştirin. Saten dikişler dikilirken malzemede büzgüler veya dikiş toplanması olabileceğinden, sabitleyici malzemeyi mutlaka kumaşa takın.

■ İğneler ve iplikler

İnce, orta kalınlıktaki veya streç kumaşları dikerken toplu iğne kullanın. Kalın kumaşları dikerken, bir 90/14 ev kullanımına yönelik dikiş makineleri için üretilen iğneleri kullanın. Ek olarak, 75/11 ile 90/14 arası ipliğin kullanılması gerekir.

■ Deneme dikişi

Dikilen kumaşın tipine ve kalınlığına bağlı olarak ve sabitleyici malzemenin kullanımına bağlı olarak istenilen sonuç elde edilemeyebilir. Projenizi dikmeden önce bir deneme dikişi yapınız. Ayrıca, dikiş sırasında kumaşın kaymasını önlemek için kumaşı elinizle yönlendirin.

Dikiş desenleri

1 "N" monogramlama ayağını takın.

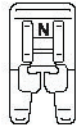

- Detaylı bilgi için, "Baskı ayağının değiştirilmesi" (sayfa 41) başlığına bakın.

2 Bir dikiş seçin.

- Detaylı bilgi için "Dikişin seçilmesi" (sayfa 72) kısmındaki (4) ile (6) arası adımlara bakın.

3 Dikiş dikmeye başlayın.

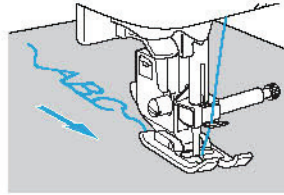
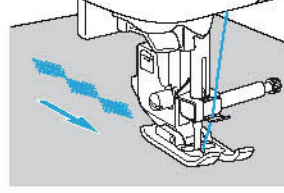

- Dikiş ok ile gösterilen yönde yapılır.

4 Takviye dikişleri dikin.

Bir karakter dikişi ile dikiş yaparken, her karakterin ardından takviye dikişleri otomatik olarak dikilir.

- Karakter dikişi dışında bir dikiş ile bir deseni dikerken, ilk olarak otomatik geri/takviye dikiş ayarını ayarlamak yararlı olur. Detaylı bilgi için "geri/takviye dikişlerin otomatik olarak dikilmesi" (sayfa 60) başlığına bakın.

5 Dikişi tamamladığınızda, dikişin başındaki ve desenler arasındaki fazla iplikleri kesmek için makas kullanın.

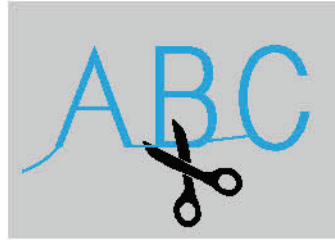

Desenleri birleştirme

Birden fazla desen birleştirilebilir ve birlikte dikilebilir.

Dekoratif dikişler ve karakter dikişleri (A) ve (A) ile seçilen dikişler) birleştirilebilir. Ancak yardımcı dikişler (E) ve (E) ile seçilen dikişler) birleştirilemez.

1 İlk deseni seçin.

- İlk desen seçilir ve LCD'de görünür.



- Dikiş başladığında, dikiş makinesi durana dek seçili desen sürekli olarak dikilir.

2 Sonraki deseni seçin.

İstenilen dikiş numarasını girmek için rakam tuşlarını kullanın.

Dikiş tipini değiştirmek için (A) (Dekoratif dikiş) tuşuna veya (A) (Karakter dikiş) tuşuna basın. Ekranın sol alt köşesinde istenen dikiş modunun simgesi görüldüğünde istenen dikişin numarasını girin.



- LCD'de birleşik desenler görünür.



- Seçili bir deseni kaldırmak için, çalışma panelindeki (E) (İptal/sil) tuşuna basın. Son seçilen desen çıkarılır.

3 Adımları tekrarlayın



4 İstenilen tüm desenler seçildikten sonra, dikiş işlemine başlayın.



(1) Dikiş yönü

- Desenlerin LCD'de görünme sırası aynı zamanda dikilme sıralarıdır.



Not

- Birleşik desen en az bir kez dikildiğinde birleşik desenin dikiş geçici olarak durdurulur. Dikişten sonra bir dikiş numarasının girilmesi, yeni dikiş birleşik desene eklemek yerine birleşik deseni siler ve yeni dikiş seçer.
- Deseni silmek istemiyorsanız yeni dikişin numarasını girmeden önce deseni kaydedin. Desenlerin kaydedilmesi ile ilgili detaylı bilgi için "Desenlerin kaydedilmesi" (sayfa 126) bölümüne bakın.

Not

- 70'e kadar desen birleştirilebilir.
- Birden fazla dikiş birleştirilmişse, LCD'de gösterilen tüm seçili desenler dikildiğinde dikiş makinesi durur. Birleşik deseni sürekli dikmek için, "Tekrarlı dikiş desenleri" kısmına bakın.
- Birleşik desen sonraki kullanımlar için kaydedilebilir. Detaylı bilgi için "Desenlerin kaydedilmesi" (sayfa 126) bölümüne bakın.

Tekrarlı dikiş desenleri

Birleşik deseni sürekli dikmek için, aşağıdaki prosedürü izleyin.

1 Desen seçin.

- Detaylı bilgi için "Birleşik desenler" (sayfa 120) başlığına bakın.

2 Çalışma panelinden (Ayar) tuşuna basın.

- Ayarlar ekranı görünür.



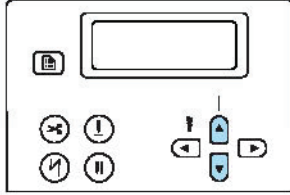

3 görüntüleninceye kadar veya (Dikiş uzunluğu) tuşuna basın.



- Tekrarlı dikiş ayarlama ekranı görünür.



4 (tekrarlı dikiş) seçimini yapmak için veya (Dikiş genişliği) tuşuna basın.

-  (tek dikiş) seçeneğine geri dönmek için  veya  (Dikiş genişliği) tuşuna basın.

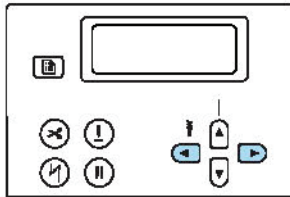

5 (OK tuşü) veya tuşuna (iptal/sil tuşü) basın.

- Başlangıç dikiş ekranı tekrar görünür ve makine seçili deseni sürekli dikecek şekilde ayarlanır.

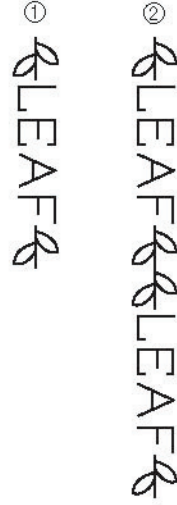

- (1) Tek
- (2) Tekrarlı

Not

- Tekrarlı dikiş ayarlanırsa, desen dikiş makinesi durana dek sürekli olarak dikilir.
- Dikiş makinesi kapatılırsa, tekrarlı/tekli dikiş ayarı varsayılanına geri döner.

Seçili desenin kontrol edilmesi

70'e kadar desen birleştirilebilir. Seçili desenlerin tümü aynı anda LCD'de gösterilmezse, desen aşağıdaki prosedüre göre kontrol edilebilir.

1 Çalışma panelinden (Ayar) tuşuna basın.

- Ayarlar ekranı görünür.



- 2 **√ABC** görüntüleninceye kadar **A** veya **↓** (Dikiş uzunluğu) tuşuna basın.

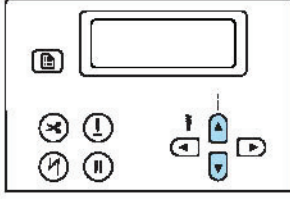

- Deseni kontrol edebileceğiniz ekran görünür.



- 3 **Desende dolaşmak ve deseni kontrol etmek için** **←** veya **→** (Dikiş genişliği) tuşlarına basın.

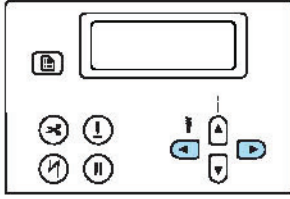

- Desende sola doğru gezinmek için **←** tuşuna basın. En sol (ilk) desen görüntülenirken tuşa basılırsa bir bip sesi duyulur.
- Desende sağa doğru gezinmek için **→** tuşuna basın. Sadece en sağ (son) desen görüntülenirken tuşa basılırsa bir bip sesi duyulur.

- 4 **OK** (OK tuşu) veya **↵** tuşuna (iptal/sil tuşu) basın.

- Başlangıç dikiş ekranı tekrar görünür.

Desen boyutunun değiştirilmesi

Gotik yazı tipinde (**A** ile seçilen **A**) ve bordürlü yazı tipinde (**A** ile seçilen **A**) karakter dikişlerinin boyutları büyük ile küçük arasında ayarlanabilir. Bununla birlikte, diğer desenlerin boyutu değiştirilemez. Boyu değiştirebilen dikiş desenleri hakkında ayrıntılı bilgi için "Diğer dikişler" (sayfa 138) başlığına bakınız.

- 1 **Bir dikiş seçin.**
Boyu değiştirilebilen bir desen seçin.

- 2 Çalışma panelinden **A** (Ayar) tuşuna basın.

- Ayarlar ekranı görünür.



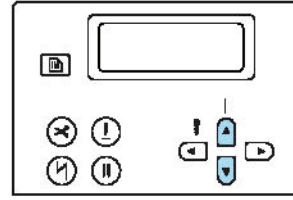

- 3 **A** **A** görüntüleninceye kadar **A** veya **↓** (Dikiş uzunluğu) tuşuna basın.



- Desen boyutunu değiştirme ekranı görünür.



- 4 İstenen boy seçilinceye kadar  ya da  (Dikiş genişliği) tuşuna basın.

Küçük boyut için  veya büyük için  ögesini seçin.

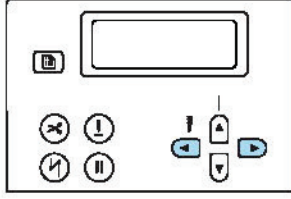

► Desen boyutu değişir.

- 5  (OK tuşu) veya  tuşuna (iptal/sil tuşu) basın.

► Başlangıç dikiş ekranı tekrar görünür.

- 6 (1) ila (5) arasındaki adımları tekrar edin.



LEAFLEAF





Not

- Büyük desen boyutu varsayılandır. Küçük desen boyutu seçilirse, küçük desenler birleştirilebilir ve bağlanabilir.
- Birden fazla desen birleştirilirse, her seçili desenin boyutu belirlenebilir.

Dikiş yoğunluğunun değiştirilmesi

Dekoratif bir saten dikiş seçilirse, dikiş yoğunluğu değiştirilebilir.

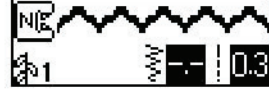

- 1 Bir dekoratif saten dikiş  1 ögesinin No. 53-62,  ögesi ile seçilir) seçin.



- 2 Çalışma panelinden  (Ayar) tuşuna basın.

► Ayarlar ekranı görünür.



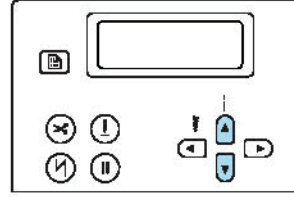

- 3  görüntüleninceye kadar  veya  (Dikiş uzunluğu) tuşuna basın.



► Dekoratif saten dikişin dikiş yoğunluğunu belirleme ekranı görünür.



- 4 İstenen sıklık seçilinceye kadar  ya da  (Dikiş genişliği) tuşuna basın.

Seyrek dikiş için  ve sıkı dikiş için  ögesini seçin.

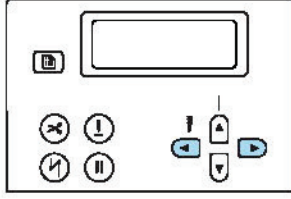

- 5  (OK tuşu) veya  tuşuna (iptal/sil tuşu) basın.



► Başlangıç dikiş ekranı tekrar görünür ve dikiş yoğunluğu değiştirilir.

! DİKKAT

- Dikiş yoğunluğu çok sıkıysa, iğneye bağlı olarak dikişler bir araya toplanarak iğnenin kırılmasına neden olabilir.

Dikiş uzunluğunun değiştirilmesi

Bir saten dikişin bir kısmının uzunluğu beş boyuttan birine ayarlanabilir.



- 1 Bir saten dikiş ( 1 ögesinin No. 32-47,  ögesi ile seçilir) seçin.



- 2 Çalışma panelinden  (Ayar) tuşuna basın.

► Ayarlar ekranı görünür.



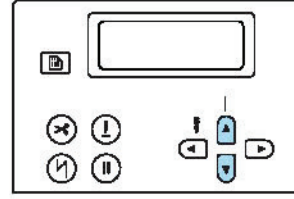

- 3  görüntüleninceye kadar  veya  (Dikiş uzunluğu) tuşuna basın.





► Saten dikiş uzunluğunu değiştirme ekranı görünür.

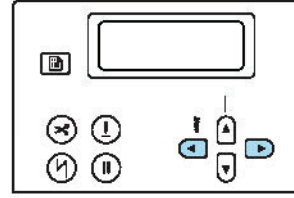

- 4 İstenen oran seçilinceye kadar  ya da  (Dikiş genişliği) tuşuna basın.

Uzunluk x1 ile x5 aralığında ayarlanabilir.



- Uzunluğu azaltmak için  tuşuna basın. En küçük ayar görüntülenirken tuşa basılırsa bir bip sesi duyulur.
- Uzunluğu arttırmak için  tuşuna basın. En büyük ayar (x5) görüntülenirken tuşa basılırsa bir bip sesi duyulur.



► Saten dikiş uzunluğu değişir.

- 5  (OK tuşu) veya  tuşuna (iptal/sil tuşu) basın.

► Başlangıç dikiş ekranı tekrar görünür.



x1 x2 x3 x4 x5

Desende ikiz görüntü oluşturma



Desenin, dikey bir eksen boyunca ikiz görüntüsü oluşturulabilir.

1 Bir dikiş seçin.

2 Çalışma panelinden  (Ayar) tuşuna basın.

► Ayarlar ekranı görünür.





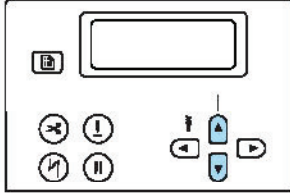

3  görüntüleninceye kadar  veya  (Dikiş uzunluğu) tuşuna basın.



► Desende ikiz görüntü oluşturmaya yarayan ekran görünür.



4  seçimini yapmak için  veya  (Dikiş genişliği) tuşuna basın.

OFF seçeneğine geri dönmek için  veya  (Dikiş genişliği tuşları) tuşuna basın.

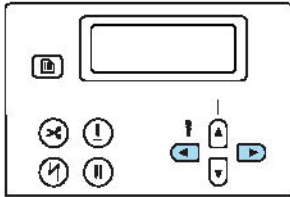

► Desenin ikiz görüntüsü oluşturulur.



5  (OK tuşu) veya  tuşuna (iptal/sil tuşu) basın.

► Başlangıç dikiş ekranı tekrar görünür.

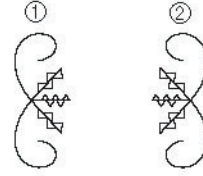

(1) Normal

(2) İkiz görüntü oluşturma



Not

- Yardımcı dikişlerin bir kısmı, dekoratif dikişlerin çoğu ve karakter dikişlerinin çoğunun ikiz görüntüsü oluşturulabilir.
- İkiz görüntülü desenler diğer desenler ile de birleştirilebilir.



Desenlerin saklanması

Birleşik desenler sonraki kullanımlar için kaydedilebilir. Dikiş makinesi kapatıldıktan sonra kayıtlı desenler kaybolmadığından, istendiği anda geri çağrılabilir. Bu seçenek isimler gibi sık kullanılan desenler için kullanışlıdır. Yardımcı dikişler de kaydedilebilir. On desene kadar kaydetmek mümkündür.

1 Kaydetmek istediğiniz birleşik deseni oluşturun. Ya da kaydedilecek deseni görüntüleyin.

Detaylı bilgi için "Birleşik desenler" (sayfa 120) başlığına bakın.



2 Çalışma panelinden (Hafıza) tuşuna basın.

- Makine, desen belleği moduna girer ve ekranın sol üst köşesinde görüntülenir.



3 Desenin kaydedileceği cebi seçmek için rakam tuşuna (0 ila 9) basın.

- Seçilen numara için cebin kayıtlı içeriği gösterilir.
- Hiçbir şey kaydedilmemişse ekranın alt kısmında hiçbir şey görünmez.



- Cepte bir desen varsa desen görüntülenir. Cepte bu deseni bırakmak için başka bir cep seçin.



4 İçeriği kontrol edin ve ardından tuşuna (OK tuşu) basın.

Seçili cepte kayıtlı içerik üzerine yazılır.

- Desen cebe kaydedilirken "Saving..." (Kaydediliyor) mesajı görünür.
- Desen kaydedildikten sonra, bir bip sesi duyulur ve tekrar başlangıç dikiş ekranı görünür.



Not

- Bir desen kaydedilirken makineyi kapatmayın, aksi takdirde desen verileri kaybolabilir.



Not

- Cepte kayıtlı desen, hiçbir desen seçmeden kaydetme işlemi yaparak silinebilir.

Bir desenin çağırılması

1 Çalışma panelinden (Ön ayarlı yardımcı dikiş/kayıtlı desen) tuşuna basın.

- Ekranın merkezinde görüldükten sonra makine çağırma moduna girer ve ekranın sol alt köşesinde görünür.



Not

- (Ön ayarlı yardımcı dikiş/kayıtlı desen) tuşuna her basıldığında makine, ön ayarlı yardımcı dikiş modu ve kayıtlı desen modu arasında değişir. (Ön ayarlı yardımcı dikiş modu ile ilgili detaylı bilgi için "Dikiş türlerinin ve desenlerin seçimi" (sayfa 70) başlığına bakın.



2 Desenin kaydedileceği cebi seçmek için rakam tuşuna (0 ila 9) basın.

- ▶ Seçilen numara için cebin kayıtlı içeriği çağrılır.



- Seçilen cepte hiçbir şey kayıtlı değilse bir bip sesi duyulur ve rakam tuşuna basılmasından önceki ekran yeniden görüntülenir.
- Farklı bir cep seçmek için farklı cebin numarasını girmek üzere rakam tuşlarını kullanın.

Not

- Bir dekoratif dikiş veya karakter dikiş deseni çağrıldıktan sonra bununla ek desenleri birleştirmek veya düzenlemek için  (Dekoratif dikiş) veya  (Karakter dikişi) tuşuna basın.

Desenin yeniden hizalanması

Dikilmekte olan kumaşın türüne veya dikiş hızına bağlı olarak desen düzgün dikilemeyebilir. Bu ortaya çıkarsa, projenizde kullanılan benzer olan atık kumaş parçasında dikiş yaparak deseni ayarlayın.

1 "N" monogramlama ayağını takın.

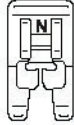

- Detaylı bilgi için, "Baskı ayağının değiştirilmesi" (sayfa 41) başlığına bakın.

2 öğesini seçin ile seçilen öğesinin No. 31).

-  (Dekoratif dikişi) tuşuna basın ve rakam tuşlarıyla "31" değerini girin.

- ▶ Desen hizalama seçilir.

3 Dikiş dikmeye başlayın.



- ▶ Ayarlama için kullanılan desen dikilir.
- ▶ Desen dikişinin ardından makine durur.

4 Dikilen deseni kontrol edin.

Resimde gösterilen desenin bir kısmı üniform olarak dikilirse, desen doğru şekilde hizalanır.

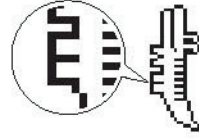

Desen doğru şekilde dikilmezse, dikiş ayarlamak için aşağıdaki adımları takip edin.

5 Çalışma panelinden (Ayar) tuşuna basın.

- ▶ Ayarlar ekranı görünür.



6 görüntüleninceye kadar veya (Dikiş uzunluğu) tuşuna basın.

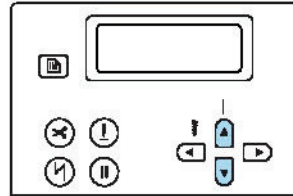

- ▶ Desen ayarlama ekranı görünür.



7 ◀ veya ▶ (Dikiş genişliği) tuşuna basın.

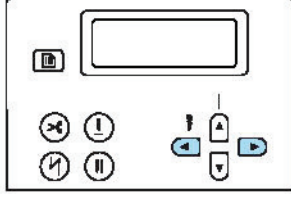

► Desenin dikilme şekline göre gerekli ayarları yapın.

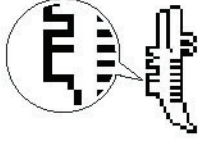

Ayar değerini arttırmak için ▶ (Dikiş genişliği) tuşuna basın.

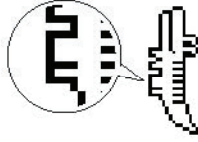

Ayar değerini azaltmak için ◀ (Dikiş genişliği) tuşuna basın.



8 Dikiş tekrar başlayın ve deseni kontrol edin.

Düzgün dikilene dek desen ayarına devam edin.

9 Desen düzgün şekilde dikildiğinde, OK (OK) tuşuna veya ↵ (İptal/sil) tuşuna basın.

► Başlangıç dikiş ekranı tekrar görünür.

Bir Desenin Tasarlanması

My Custom Stitch (Özel Dikişim) fonksiyonunu kullanarak kendi yarattığınız dikişleri dikebilirsiniz.

Desen taslağının çizilmesi

Izgaralı kağıt seti hazırlayın.



1 Kağıda desenin çizimini yapın.

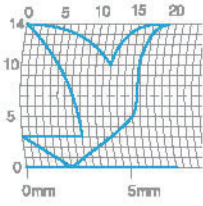

Tasarımın başlangıç ve bitiş noktası aynı yükseklikte olacak şekilde deseni kesintisiz bir çizgi olarak çizin.



2 Desen tekrarlanacaksa, tekrarlayan desenler arasındaki boşluğu belirleyin.

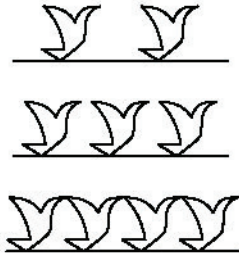
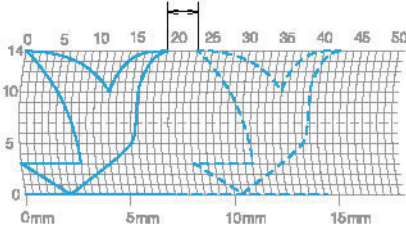

3 Izgaradaki kesişim yerlerindeki desen çizgisi noktalarını işaretleyin ve ardından bu çizgileri düz bir çizgi ile birleştirin.

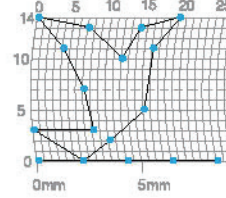

4 Dikiş sırasını belirleyin.

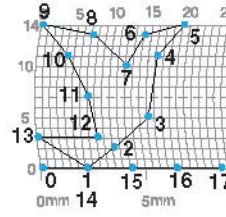

Daha çekici bir dikiş için, çizgiyi çakıştırarak deseni kapatın.

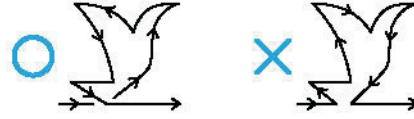

Desen verisinin girilmesi

Kağıda çizilen deseni takip edin ve deseni makineye programlayın.

1 "N" monogramlama ayağını takın.

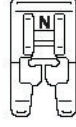

- Detaylı bilgi için, "Baskı ayağının değiştirilmesi" (sayfa 41) başlığına bakın.

2 Dikiş makinesini açın.

3 Öğesini seçin (1 ile seçilen öğesinin No. 99).

- (Dekoratif dikiş) tuşuna basın ve rakam tuşlarıyla "99" değerini girin.



- Bir deseni girmeye yarayan ekran görünür.

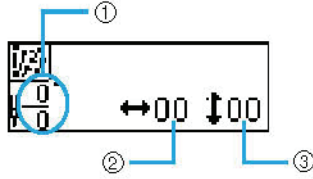

- (1) Mevcut nokta sayısı/Toplam nokta sayısı
- (2) Yatay koordinat (0-79)
- (3) Dikey koordinat (0-14)

4 Izgaralı kağıt setini kontrol edin ve ilk noktanın koordinatlarını belirleyin.

Yatay koordinatı seçmek için (Dikiş genişliği) tuşlarına ve dikey koordinat için (Dikiş uzunluğu) tuşlarına basın ve ardından (OK) tuşuna (OK tuşu) basın.

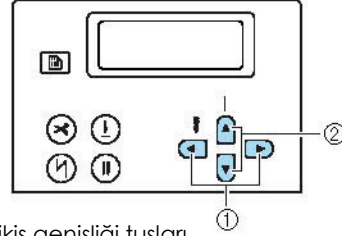

- (1) Dikiş genişliği tuşları
- (2) Dikiş uzunluğu tuşları



5 İkinci noktanın koordinatlarını belirtin ve ardından (OK) (OK) tuşuna basın.

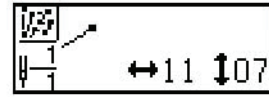



- İki nokta arasında dikişin ayarlarını belirlemenizi sağlayan bir ekran görünür.

6 Noktalar arasında tekli dikiş mi yoksa üçlü dikişin mi yapılacağını belirleyin.

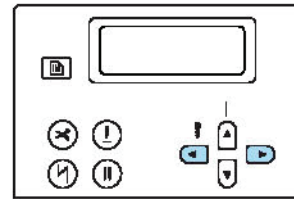



Tekli dikiş için (Dikiş genişliği) tuşlarına veya üçlü dikiş için (Dikiş uzunluğu) tuşlarına ve ardından (OK) tuşuna (OK tuşu) basın.



- Sonraki işlemi seçmeye yarayan ekran görünür.

- 7  öğesini seçin ve ardından  tuşuna (OK tuşu) basın.









- Bir noktayı belirtirken bir hata yaparsanız, noktanın  seçeneğinden  seçeneğine  (iptal/sil) tuşuna basın ve ardından noktanın konumunu  değiştirin (düzenleyin).
- Sonraki noktayı belirtmeye yarayan ekran görünür.



- 8 Her noktayı belirtmek için (1) ila (7) arasındaki adımları izleyin. 99'a kadar nokta girilebilir.





■ Bir noktanın konumunu düzenlemek için.

Ekranda  görüntülenirken noktayı  seçeneğinden  seçeneğine  değiştirmek için  (iptal/sil) tuşuna basılırsa noktanın konumu düzenlenebilir (taşınabilir).  (iptal/sil) tuşuna her basıldığında önceki nokta seçilir. Bir sonraki noktayı seçmek için  tuşuna (OK tuşu) basın.

■ Bir noktayı silmek için

 görüntülenen ekranda bir nokta  olarak görünürken  (0) tuşuna basarak son nokta silinebilir. Tuşa her basıldığında, desendeki son nokta silinir.

- 9 Desendeki tüm noktalar belirtildikten sonra, adım (7)'de görünen ekranda  öğesini seçin ve ardından  tuşuna (OK tuşu) basın.



- Dikiş ekranı görünür.

- 10 Diğer dikişlerde olduğu gibi geri/takviye dikiş gibi çeşitli dikiş ayarlarını belirleyin.



- Bu ekran görüntülenirken  (iptal/sil) tuşuna basıldığında noktaların eklenebilmesi veya kaldırılabilmesi için noktaların düzenlenebildiği ekran görüntülenir.

 **Not**

- Girilen desen verisini kaydetmek için dikiş ekranından kaydedin. Detaylı bilgi için "Desenlerin kaydedilmesi" (sayfa 126) bölümüne bakın. LCD'deki desen ızgaralı kağıtta çizilen ve gerçek dikilen dikişten farklı görünecektir. Ayrıca, tasarımı girerken bunlara bakın.

Tasarım Örnekleri

Örnek dikışı dikmek için tabloda gösterilen noktaların her birini girin.

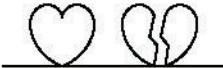

Nokta	↔	↕	Nokta	↔	↕
0	0	0	20	38	13
1	12	0	21	35	14
2	18	3	22	32	13
3	22	6	23	30	10
4	23	10	24	32	6
5	21	13	25	35	3
6	17	14	26	41	0
7	14	13	27	45	0
8	12	11	28	47	4
9	9	13	29	44	7
10	6	14	30	45	11
11	3	13	31	47	13
12	1	10	32	50	14
13	3	6	33	54	13
14	6	3	34	56	10
15	12	0	35	55	6
16	41	0	36	51	3
17	43	4	37	45	0
18	40	7	38	70	0
19	41	11			

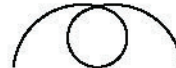

Nokta	↔	↕	Nokta	↔	↕
0	0	0	20	16	10
1	3	5	21	18	12
2	5	8	22	21	13
3	8	11	23	25	14
4	12	13	24	28	14
5	17	14	25	33	13
6	20	14	26	37	11
7	24	13	27	41	8
8	27	12	28	43	5
9	29	11	29	44	0
10	31	9			
11	32	6			
12	30	3			
13	27	1			
14	24	0			
15	21	0			
16	18	1			
17	16	3			
18	15	5			
19	15	8			



Nokta	↔	↕	Nokta	↔	↕
0	0	0	20	10	11
1	30	0	21	12	10
2	32	1	22	8	9
3	32	7	23	12	8
4	32	10	24	7	6
5	33	12	25	12	6
6	35	11	26	6	3
7	35	8	27	10	2
8	37	12	28	5	0
9	35	14	29	10	2
10	32	14	30	16	1
11	30	11	31	19	0
12	30	5	32	23	0
13	29	3	33	22	6
14	26	8	34	17	10
15	24	10	35	22	6
16	18	13	36	23	0
17	13	14	37	19	0
18	12	14	38	42	0
19	13	12			



Nokta	↔	↕	Nokta	↔	↕
0	0	7	20	20	11
1	5	7	21	21	7
2	4	3	22	24	7
3	5	7	23	23	14
4	8	7	24	24	7
5	7	0	25	27	7
6	8	7	26	27	11
7	11	7	27	27	7
8	11	3	28	32	7
9	11	7	29	27	11
10	16	7	30	23	14
11	11	3	31	20	11
12	7	0	32	16	7
13	4	3	33	20	3
14	0	7	34	23	0
15	4	11	35	27	3
16	7	14	36	32	7
17	11	11			
18	16	7			
19	21	7			

4

EK

Dikiş başlamadan önce yapılması gereken hazırlıklar bu bölümde açıklanmıştır.



















Dikiş Ayarları	134
Yardımcı dikiş uygulamaları	134
Diğer dikişler	138
Bakım ve Koruma	142
Makine yüzeyinin temizlenmesi.....	142
Yuvanın Temizlenmesi	142
Sorun Giderme	142
Hata mesajları	142
LCD'de bir şey görünmüyor	149
Çalışma uyarı sinyali	149
Operasyon bip sesinin iptal edilmesi.....	149
Dizin	151



















Dikiş Ayarları

Yardımcı dikiş uygulamalarına yönelik olarak, uygulamalar, dikiş uzunlukları, genişlikleri ve çift iğne kullanılıp kullanılmayacağına dair bilgiler aşağıdaki tabloda verilmiştir.

Yardımcı dikiş uygulamaları

Dikiş Adı	Desen	Baskı Ayağı	Uygulama	Dikiş Genişliği [mm (inç)]		Dikiş Uzunluğu [mm (inç)]		Çift İğne	Geri/takviye dikişi	Programlanmış İplik Kesme	Hareketli Ayak	
				Otomatik	Manuel	Otomatik	Manuel					
Düz dikiş	Sol	01	J	Temel dikiş, büzgü dikiş ya da dar ve süslü pli dikme vs.	0.0 (0)	0.0-7.0 (0-1/4)	2.5 (3/32)	0.2-5.0 1/64-3/16	Evet (J)	Geri	Geri + iplik kesimi	Hayır
		02	J	Temel dikiş ve büzgü dikiş ya da dar ve süslü pli dikme vs.	0.0 (0)	0.0-7.0 (0-1/4)	2.5 (3/32)	0.2-5.0 (1/64-3/16)	Evet (J)	Takviye	Takviye + iplik kesimi	Evet
	Merkez	03	J/I	Fermuar ekleme, temel dikiş ve büzgü dikiş ya da dar ve süslü pli dikme vs.	3.5 (1/8)	0.0-7.0 (0-1/4)	2.5 (3/32)	0.2-5.0 (1/64-3/16)	Evet (J)	Geri	Geri + iplik kesimi	Hayır
Üçlü esnek dikiş	04	J	Manşon ekleme, iç pantolon dikişi, esnek kumaş dikişi ve dekoratif dikiş	0.0 (0)	0.0-7.0 (0-1/4)	2.5 (3/32)	1.5-4.0 (1/16-3/16)	Evet (J)	Takviye	Takviye + iplik kesimi	Hayır	
Esnek dikiş	05	J	Esnek kumaş dikişi ve dekoratif dikiş	1.0 (1/16)	1.0-3.0 (1/16-1/8)	2.5 (3/32)	1.0-4.0 (1/16-3/16)	Evet (J)	Takviye	Takviye + iplik kesimi	Hayır	
Teyel dikiş	06	J	Geçici sabitleme	0.0 (0)	0.0-7.0 (0-1/4)	-	-	Hayır	Geri	Takviye + iplik kesimi	Hayır	
Zigzag dikişi	Merkez	07	J	Sürfile ve aplik ekleme	3.5 (1/8)	0.0-7.0 (0-1/4)	1.4 (1/16)	0.0-4.0 (0-3/16)	Evet (J)	Takviye	Geri + iplik kesimi	Hayır
	Sağ	08	J	Sağ iğne konumundan dikişe başlama	3.5 (1/8)	2.5-5.0 (3/32-3/16)	1.4 (1/16)	0.3-4.0 (1/64-3/16)	Evet (J)	Takviye	Takviye + iplik kesimi	Evet
2-noktalı zigzag dikiş	09	J	Orta ağırlıkta ya da streç kumaşlara sürfile dikiş yapma, elastik yama ekleme	5.0 (3/16)	1.5-7.0 (1/16-1/4)	1.0 (1/16)	0.2-4.0 (1/64-3/16)	Evet (J)	Takviye	Takviye + iplik kesimi	Evet	
3-noktalı zigzag dikiş	10	J	Orta ağırlıkta ya da streç kumaşlara sürfile dikiş yapma, elastik yama ekleme	5.0 (3/16)	1.5-7.0 (1/16-1/4)	1.0 (1/16)	0.2-4.0 (1/64-3/16)	Evet (J)	Takviye	Takviye + iplik kesimi	Hayır	
Sürfile dikiş	11	G	İnce ya da orta ağırlıkta kumaşlara sürfile dikiş yapma	3.5 (1/8)	2.5-5.0 (3/32-3/16)	2.0 (1/16)	1.0-4.0 (1/16-3/16)	Hayır	Takviye	Takviye + iplik kesimi	Hayır	
	12	G	Kalın kumaşlara sürfile dikiş yapma	5.0 (3/16)	2.5-5.0 (3/32-3/16)	2.5 (3/32)	1.0-4.0 (1/16-3/16)	Hayır	Takviye	Takviye + iplik kesimi	Hayır	
	13	G	Kalın kumaşlar da ve kolayca yıpranan kumaşlarda yıpranmayı önleme	5.0 (3/16)	3.5-5.0 (1/8-3/16)	2.5 (3/32)	1.0-4.0 (1/16-3/16)	Hayır	Takviye	Takviye + iplik kesimi	Hayır	
	14	J	Esnek kumaşlara sürfile dikiş yapma	5.0 (3/16)	0.0-7.0 (0-1/4)	2.5 (3/32)	0.5-4.0 (1/32-3/16)	Evet (J)	Takviye	Takviye + iplik kesimi	Hayır	
	15	J	Kalın veya esnek kumaşlara sürfile dikiş yapma	5.0 (3/16)	0.0-7.0 (0-1/4)	2.5 (3/32)	0.5-4.0 (1/32-3/16)	Evet (J)	Takviye	Takviye + iplik kesimi	Hayır	

Dikiş Adı	Desen	Baskı Ayacı	Uygulama	Dikiş Genişliği [mm (inç)]		Dikiş Uzunluğu [mm (inç)]		Çift İğne	Geri/takviye dikişi	Programlanmış İplik Kesme	Hareketli Ayak
				Otomatik	Manuel	Otomatik	Manuel				
Sürfile dikiş		J	Esnek kumaşlara dikiş ve dekoratif dikiş	4.0 (3/16)	0.0-7.0 (0-1/4)	4.0 (3/16)	1.0-4.0 (1/16-3/16)	Evet (J)	Takviye	Takviye + iplik kesimi	Hayır
Gizli kenar bastırma dikişi		R	Orta ağırlığa sahip kumaşlarda gizli kenar bastırma dikişi	00 (0)	3← - 3→	2.0 (1/16)	1.0-3.5 (1/16-1/8)	Hayır	Takviye	Takviye + iplik	Hayır
Aplike dikiş		R	Esnek kumaşlarda gizli kenar bastırma dikişi	00 (0)	3← - 3→	2.0 (1/16)	1.0-3.5 (1/16-1/8)	Hayır	Takviye	Takviye + iplik	Hayır
Kabuk plise dikişi		J	Aplike dikiş	3.5 (1/8)	2.5-7.0 (3/32-1/4)	2.5 (3/32)	1.6-4.0 (1/16-3/16)	Evet (J)	Takviye	Takviye + iplik	Hayır
Düz ilmek dikişi		J	Kabuk plise dikişi	4.0 (3/16)	0.0-7.0 (0-1/4)	2.5 (3/32)	0.2-4.0 (1/64-3/16)	Evet (J)	Takviye	Takviye + iplik	Hayır
Düz ilmek dikişi		J	Düz ilmek dikişi (baskı ayacının sağ kenarından 6,5 mm dikişe izin verecek şekilde)	5.5 (7/32)	0.0-7.0 (0-1/4)	2.0 (1/16)	0.2-5.0 (1/64-3/16)	Hayır	Takviye	Takviye + iplik	Hayır
		J	Düz ilmek dikişi (baskı ayacının sağ kenarından 6,5 mm dikişe izin verecek şekilde)	1.5 (1/16)	0.0-7.0 (0-1/4)	2.0 (1/16)	0.2-5.0 (1/64-3/16)	Hayır	Takviye	Takviye + iplik	Evet
Elle dikilmiş gibi görünen düz dikiş (kapitone için)		J	Kabuk plise dikişi	4.0 (3/16)	0.0-7.0 (0-1/4)	2.5 (3/32)	0.2-4.0 (1/64-3/16)	Evet (J)	Takviye	Takviye + iplik	Hayır
Zigzag dikiş (kapitone için)		J	Düz ilmek dikişi (baskı ayacının sağ kenarından 6,5 mm dikişe izin verecek şekilde)	00 (0)	0.0-7.0 (0-1/4)	2.5 (3/32)	1.0-4.0 (1/16-3/16)	Hayır	Takviye	Takviye + iplik	Hayır
Aplik dikiş (kapitone için)		J	Elle dikilmiş gibi görünen düz dikiş (kapitone için)	3.5 (1/8)	0.0-7.0 (0-1/4)	1.4 (1/16)	0.0-4.0 (0-3/16)	Hayır	Takviye	Takviye + iplik	Evet
Kapitone dikiş (stippling için)		J	Aplik dikiş (kapitone için)	1.5 (1/16)	0.5-5.0 (1/32-3/16)	1.8 (1/16)	1.0-4.0 (1/16-3/16)	Hayır	Takviye	Takviye + iplik	Hayır
Saten fisto dikişi		J	Kapitone dikiş (stippling için)	7.0 (1/4)	1.0-7.0 (1/16-1/4)	1.6 (1/16)	1.0-4.0 (1/16-3/16)	Hayır	Takviye	Takviye + iplik	Hayır
Birleşen yer dikişi		N	Saten fisto dikişi	5.0 (3/16)	2.5-7.0 (3/32-1/4)	0.5 (1/32)	0.1-1.0 (1/64-1/16)	Evet (J)	Takviye	Takviye + iplik	Hayır
		J	Birleşen yer dikişi	4.0 (3/16)	0.0-7.0 (0-1/4)	1.2 (1/16)	0.2-4.0 (1/64-3/16)	Evet (J)	Takviye	Takviye + iplik	Hayır
		J	Yama dikişi ve dekoratif dikiş	5.0 (3/16)	2.5-7.0 (3/32-1/4)	2.5 (3/32)	1.0-4.0 (1/16-3/16)	Evet (J)	Takviye	Takviye + iplik	Hayır
Petek büzgü dikişi		J	Yama dikişi, dekoratif dikiş ve triko ile olduğu gibi her iki kumaş üzerine sürfile dikiş	5.0 (3/16)	0.0-7.0 (0-1/4)	1.2 (1/16)	0.2-4.0 (1/16-3/16)	Evet (J)	Takviye	Takviye + iplik	Hayır
		J	Yama dikişi ve dekoratif dikiş	5.0 (3/16)	0.0-7.0 (0-1/4)	1.6 (1/16)	1.0-4.0 (1/16-3/16)	Evet (J)	Takviye	Takviye + iplik	Hayır
		J	Petek büzgü dikişi ve dekoratif dikiş	5.0 (3/16)	0.0-7.0 (0-1/4)	1.6 (1/16)	1.0-4.0 (1/16-3/16)	Evet (J)	Takviye	Takviye + iplik	Hayır

Dikiş Adı	Desen 	Baskı Ayağı	Uygulama	Dikiş Genişliği [mm (inç)]		Dikiş Uzunluğu [mm (inç)]		Çift İğne	Geri/takviye e dikişi	Programlan mış İplik Kesme	Hareketli Ayak
				Otomatik	Manuel	Otomatik	Manuel				
Ajurlu dikiş		J	Ajurlu dikiş ve dekoratif dikiş	5.0 (3/16)	0.0-7.0 (0-1/4)	2.5 (3/32)	1.0-4.0 (1/16-3/16)	Evet (J)	Takviye	Takviye + iplik kesimi	Hayır
		J	Ajurlu dikiş ve dekoratif dikiş	5.0 (3/16)	2.5-7.0 (3/32-1/4)	2.5 (3/32)	1.0-4.0 (1/16-3/16)	Evet (J)	Takviye	Takviye + iplik kesimi	Hayır
Elastik bağlantı dikişi		J	Esnek kumaşlara elastik parçaların takılması	4.0 (3/16)	0.0-7.0 (0-1/4)	1.0 (1/16)	0.2-4.0 (1/64-3/16)	Evet (J)	Takviye	Takviye + iplik kesimi	Hayır
Çapraz teyel		J	Dekoratif dikiş	4.0 (3/16)	0.0-7.0 (0-1/4)	3.0 (1/8)	0.2-4.0 (1/64-3/16)	Hayır	Takviye	Takviye + iplik kesimi	Hayır
Su taşı dikişi		J	Dekoratif dikiş	4.0 (3/16)	0.0-7.0 (0-1/4)	2.5 (3/32)	1.0-4.0 (1/16-3/16)	Evet (J)	Evet (J)	Takviye + iplik kesimi	Hayır
Dekoratif dikiş		J	Dekoratif dikiş	5.5 (7/32)	0.0-7.0 (0-1/4)	1.6 (1/16)	1.0-4.0 (1/16-3/16)	Evet (J)	Evet (J)	Takviye + iplik kesimi	Hayır
Serpantin dikiş		N	Dekoratif dikiş ve elastik bant takma	5.0 (3/16)	1.5-7.0 (1/16-1/4)	1.0 (1/16)	0.2-4.0 (1/64-3/16)	Evet (J)	Evet (J)	Takviye + iplik kesimi	Hayır
Kenar baskırma		N	Dantel dikme, dekoratif kenar baskısı dikme, süsleme dikişi vs.	3.5 (1/8)	1.5-7.0 (1/16-1/4)	2.5 (3/32)	1.6-4.0 (1/16-3/16)	Hayır	Takviye	Takviye + iplik kesimi	Hayır
		N	Dekoratif kenar baskısı dikme, süsleme dikişi, vs.	6.0 (15/64)	1.5-7.0 (1/16-1/4)	3.0 (1/8)	1.5-4.0 (1/16-3/16)	Hayır	Takviye	Takviye + iplik kesimi	Hayır
		N	İnce, orta ağırlıkta ve düz dokuma kumaşlar üzerine dekoratif kenar baskısı dikme, süsleme dikişi, vs.	5.0 (3/16)	1.5-7.0 (1/16-1/4)	3.5 (1/8)	1.5-4.0 (1/16-3/16)	Hayır	Takviye	Takviye + iplik kesimi	Hayır
		N	İnce, orta ağırlıkta ve düz dokuma kumaşlar üzerine dekoratif kenar baskısı dikme, süsleme dikişi, vs.	5.0 (3/16)	1.5-7.0 (1/16-1/4)	4.0 (3/16)	1.5-4.0 (1/16-3/16)	Hayır	Takviye	Takviye + iplik kesimi	Hayır
		N	İnce, orta ağırlıkta ve düz dokuma kumaşlar üzerine dekoratif kenar baskısı dikme, süsleme dikişi, vs.	5.0 (3/16)	1.5-7.0 (1/16-1/4)	2.5 (3/32)	1.5-4.0 (1/16-3/16)	Hayır	Takviye	Takviye + iplik kesimi	Hayır
		N	İnce, orta ağırlıkta ve düz dokuma kumaşlar üzerine dekoratif kenar baskısı dikme, süsleme dikişi, vs.	5.0 (3/16)	1.5-7.0 (1/16-1/4)	2.0 (1/16)	1.5-4.0 (1/16-3/16)	Hayır	Takviye	Takviye + iplik kesimi	Hayır
		N	Dekoratif kenar baskısı dikme, şerit dikişi, süsleme dikişi, vb.	5.0 (3/16)	1.5-7.0 (1/16-1/4)	3.0 (1/8)	1.5-4.0 (1/16-3/16)	Hayır	Takviye	Takviye + iplik kesimi	Hayır
İlik dikişi		N	Dekoratif dikiş, petek büzgü dikişi, süsleme dikişi, vb.	6.0 (15/64)	1.5-7.0 (1/16-1/4)	1.6 (1/16)	1.0-4.0 (1/16-3/16)	Hayır	Takviye	Takviye + iplik kesimi	Hayır
		N	Dekoratif dikiş, petek büzgü dikişi, süsleme dikişi, vb.	5.0 (3/16)	1.5-7.0 (1/16-1/4)	1.6 (1/16)	1.0-4.0 (1/16-3/16)	Hayır	Takviye	Takviye + iplik kesimi	Hayır
İlik dikişi		A	İnce ve orta kalınlıktaki kumaşlara yatay ilik dikişi	5.0 (3/16)	3.0-5.0 (1/8-3/16)	0.4 (1/16)	0.2-1.0 (1/64-1/16)	Hayır	Otomatik takviye	İplik kesimi	Hayır
		A	Gerilmeye maruz kalan bölgelerde yatay ilikler	5.0 (3/16)	3.0-5.0 (1/8-3/16)	0.4 (1/16)	0.2-1.0 (1/64-1/16)	Hayır	Otomatik takviye	İplik kesimi	Hayır

Dikiş Adı	Desen	Baskı Ayağı	Uygulama	Dikiş Genişliği [mm (inç)]		Dikiş Uzunluğu [mm (inç)]		Çift İğne	Geri/Takviye dikişi	Programlanmış İplik Kesme	Hareketli Ayak
				Otomatik	Manuel	Otomatik	Manuel				
İlik dikişi	50	A	Kalın kumaşlarda yatay ilikler	5.0 (3/16)	3.0-5.0 (1/8-3/16)	0.4 (1/64)	0.2-1.0 (1/64-1/16)	Hayır	Otomatik takviye	İplik kesimi	Hayır
	51	A	Arka yüzü olan kumaşlarda ilik sabitleme	5.0 (3/16)	3.0-5.0 (1/8-3/16)	0.4 (1/64)	0.2-1.0 (1/64-1/16)	Hayır	Otomatik takviye	İplik kesimi	Hayır
	52	A	Esnek veya triko kumaşlarda ilik dikme	6.0 (15/64)	3.0-6.0 (1/8-15/64)	1.0 (1/16)	0.5-2.0 (1/64-1/16)	Hayır	Otomatik takviye	İplik kesimi	Hayır
	53	A	Esnek kumaşlarda ilik dikme	6.0 (15/64)	3.0-6.0 (1/8-15/64)	1.5 (1/16)	1.0-3.0 (1/16-1/8)	Hayır	Otomatik takviye	İplik kesimi	Hayır
	54	A	Bound ilikler	5.0 (3/16)	0.0-6.0 (0-15/64)	2.0 (1/16)	0.2-4.0 (1/64-3/16)	Hayır	Otomatik takviye	İplik kesimi	Hayır
	55	A	Kalın ya da tüylü kumaşlarda pilot ilik dikiş	7.0 (1/4)	3.0-7.0 (1/8-1/4)	0.5 (1/32)	0.3-1.0 (1/64-1/16)	Hayır	Otomatik takviye	İplik kesimi	Hayır
	56	A	Orta ağırlıkta ve kalın kumaşlarda pilot ilik dikiş	7.0 (1/4)	3.0-7.0 (1/8-1/4)	0.5 (1/32)	0.3-1.0 (1/64-1/16)	Hayır	Otomatik takviye	İplik kesimi	Hayır
	57	A	Kalın ya da tüylü kumaşlarda yatay ilik dikiş	7.0 (1/4)	3.0-7.0 (1/8-1/4)	0.5 (1/32)	0.3-1.0 (1/64-1/16)	Hayır	Otomatik takviye	İplik kesimi	Hayır
Yama dikişi	58	A	Orta ağırlıkta kumaşlar da yamama	7.0 (1/4)	2.5-7.0 (3/32-1/4)	2.0 (1/16)	0.4-2.5 (1/64-3/32)	Hayır	Otomatik takviye	İplik kesimi	Hayır
	59	A	Kalın kumaşların yama dikişi ile dikilmesi	7.0 (1/4)	2.5-7.0 (3/32-1/4)	2.0 (1/16)	0.4-2.5 (1/64-3/32)	Hayır	Otomatik takviye	İplik kesimi	Hayır
Punteriz dikiş	60	A	Dikişlerin kolaylıkla gevşeyebileceği alanların ve açıklıkların dikilmesi	2.0 (1/16)	1.0-3.0 (1/16-1/8)	0.4 (1/64)	0.3-1.0 (1/64-1/16)	Hayır	Otomatik takviye	İplik kesimi	Hayır
Düğme dikişi	61	M	Düğme dikişi	3.5 (1/8)	2.5-4.5 (3/32-3/16)	-	-	Hayır	Otomatik takviye	Takviye + iplik kesimi	Hayır
Göz dikiş	62	N	Örneğin kemerlerde ilik dikişi	7.0 (1/4)	7.0, -6.0, 5.0 (1/4, 15/64, 3/16)	7.0 (1/4)	7.0, -6.0, 5.0 (1/4, 15/64, 3/16)	Hayır	Takviye	İplik kesimi	Hayır
Yan kesici	63	S	Kumaşı keserken düz dikişlerin dikilmesi	0.0 (0)	0.2-5.0 (1/64-3/16)	2.5 (3/32)	0.2-5.0 (1/64-3/16)	Hayır	Takviye	Takviye + iplik kesimi	Hayır
	64	S	Kumaşı keserken zigzag dikişlerin dikilmesi	3.5 (1/8)	0.0-4.0 (0-3/16)	1.4 (1/16)	0.0-4.0 (0-3/16)	Hayır	Takviye	Takviye + iplik kesimi	Hayır
	65	S	Kumaşı keserken ince ve orta ağırlıktaki kumaşlarda sürfile dikiş	3.5 (1/8)	0.0-4.0 (0-3/16)	2.0 (1/16)	1.0-4.0 (1/16-3/16)	Hayır	Takviye	Takviye + iplik kesimi	Hayır
	66	S	Kumaşı keserken kalın kumaşlarda sürfile dikiş	5.0 (3/16)	0.0-4.0 (0-3/16)	2.5 (3/32)	1.0-4.0 (1/16-3/16)	Hayır	Takviye	Takviye + iplik kesimi	Hayır
	67	S	Kumaşı keserken orta ve kalın ağırlıktaki kumaşlarda sürfile dikiş	5.0 (3/16)	0.0-4.0 (0-3/16)	2.5 (3/32)	1.0-4.0 (1/16-3/16)	Hayır	Takviye	Takviye + iplik kesimi	Hayır

Diğer dikişler

Dikiş Tipi	Desen										Baskı Ayağı	Çift İğne	Desen Boyutu	Ayarlanabilir Dikiş Yoğunluğu	Ayarlanabilir Desen Uzunluğu/genişliği	Sola/Sağa
	01	02	03	04	05	06	07	08	09	10						
Dekoratif dikişler	01	02	03	04	05	06	07	08	09	10	N	Hayır	Büyük	Hayır	Evet	Evet
	11	12	13	14	15	16	17	18	19	20						
	21	22	23	24	25	26	27	28	29	30						
	31*															
Saten dikişler	32	33	34	35	36	37	38	39	40	41	N	Evet (J)	Büyük	Hayır	Evet	Evet
	42	43	44	45	46	47										
Çapraz-dikişler	48	49	50	51	52						N	Hayır	Büyük	Hayır	Evet	Evet
Dekoratif saten dikişler	53	54	55	56	57	58	59	60	61	62	N	Hayır	Büyük	Evet	Evet	Evet

* Ayar yapma deseni

Not

-  1 seçimini yapmak için bir kez  (Dekoratif dikiş) tuşuna basın.

Dikiş Tipi	Desen										Baskı Ayağı	Çift İğne	Desen Boyutu	Ayarlanabilir Dikiş Yoğunluğu	Ayarlanabilir Desen Uzunluğu/genişliği	Sola/Sağa	
	01	02	03	04	05	06	07	11	12	13							
Yardımcı dekoratif dikiş uygulamaları	01	02	03	04	05	06	07	11	12	13	J**	Evet (* işaretli olanlarda yoktur) (J)	Hayır	Hayır	Evet	Evet	
	16	17	18*	20	21	22	23	24	25	26							
	27*	28	29														
		08	09	10							G**	Hayır	Hayır	Hayır	Evet	Hayır	
		14	15								R**	Hayır				Hayır	
		19*	30*	31	32	33	34	35	36	37	38	N	Hayır (*Mümkün değil)				Evet
		39															

** Başka bir deseni birleştirirken "N" monogramlama ayağını kullanın

Not

-  seçimini yapmak için bir kez  (Dekoratif dikiş) tuşuna basın.

Dikiş Tipi	Desen										Baskı Ayağı	Çift İğne	Desen Boyutu	Ayarlanabilir Dikiş Yoğunluğu	Ayarlanabilir Desen Uzunluğu/genişliği	
Karakter dikişleri (Gotik yazı tipi)	01	02	03	04	05	06	07	08	09	10	N	Hayır	Büyük, Küçük	Hayır	Hayır	Evet
	11	12	13	14	15	16	17	18	19	20						
	21	22	23	24	25	26	27	28	29	30						
	31	32	33	34	35	36	37	38	39	40						
	41	42	43	44	45	46	47	48	49	50						
	51	52	53	54	55											



Not



- (Gotik yazı tipi) ögesini seçmek için (Karakter dikişi) tuşuna basın.

Dikiş Tipi	Desen										Baskı Ayağı	Çift İğne	Desen Boyutu	Ayarlanabilir Dikiş Yoğunluğu	Ayarlanabilir Desen Uzunluğu/genişliği	
Karakter dikişleri (El yazısı yazı tipi)	01	02	03	04	05	06	07	08	09	10	N	Hayır	Büyük,	Hayır	Hayır	Evet
	11	12	13	14	15	16	17	18	19	20						
	21	22	23	24	25	26	27	28	29	30						
	31	32	33	34	35	36	37	38	39	40						
	41	42	43	44	45	46	47	48	49	50						
	51	52	53	54	55											





Not

- (El yazısı stili) ögesini seçmek için iki kez (Karakter dikişi) tuşuna basın.

Dikiş Tipi	 										Baskı Ayağı	Çift İğne	Desen Boyutu	Ayarlanabilir Dikiş Yoğunluğu	Ayarlanabilir Desen Uzunluğu/genişliği	
Karakter dikişleri (Bordürlü yazı tipi)	01	02	03	04	05	06	07	08	09	10	N	Hayır	Büyük, Küçük	Hayır	Hayır	Evet
	A	B	C	D	E	F	G	H	I	J						
	11	12	13	14	15	16	17	18	19	20						
	K	L	M	N	O	P	Q	R	S	T						
	21	22	23	24	25	26	27	28	29	30						
	U	V	W	X	Y	Z	&	?	!	_						
31	32	33	34	35	36	37	38	39	40							
0	1	2	3	4	5	6	7	8	9							
41	42	43	44	45	46	47	48	49	50							
'	,	.	()	=	À	Á	Â	Ã							
51	52	53	54	55												
õ	ö	ç	ü	ß												



Not

-  (Bordürlü yazı) ögesini seçmek için üç kez  (Karakter dikişi) tuşuna basın.

Bakım ve Koruma

Basit dikiş makinesi bakım işlemleri aşağıda açıklanmıştır.

Makine yüzeyinin temizlenmesi

Makinenin yüzeyi kirliyse, nötr bir deterjan ile bir parça bezi hafifçe ıslatın, iyice sıkın ve ardından makinenin yüzeyini silin. Islak bir bezle bir kere sildikten sonra kuru bir bez ile tekrar silin.

! DİKKAT

- Makineyi temizlemeye başlamadan önce elektrik kablosunu prizden çekin, aksi takdirde yaralanmalar ya da elektrik çarpmaları meydana gelebilir.

Yuvanın Temizlenmesi

Mekikte toz birikmesi durumunda dikiş performansında düşüş meydana gelir bu yüzden periyodik olarak temizlenmelidir.

- 1 Dikiş makinesini kapatın.

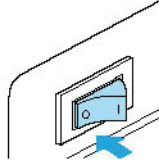

- 2 Güç kablosunu dikiş makinesinin sağ tarafındaki güç besleme yakından çekiniz.

! DİKKAT

- Makineyi temizlemeye başlamadan önce elektrik kablosunu prizden çekin, aksi takdirde yaralanmalar ya da elektrik çarpmaları meydana gelebilir.

- 3 Serbest kol destek aparatını çıkarın.

- 4 İğne plakası kapağını çıkartın.
İğne plakası kapağı, modele bağlı olarak farklı şekilde çıkarılır.

■ İğne plakası kapağında vida varsa

- 1 İğne plakası kapağındaki vidayı çıkartmak için disk şekilli tornavidayı kullanın.

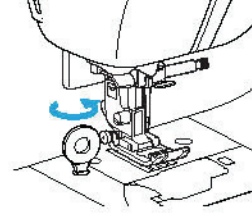

- 2 İğne plakası kapağının iki ucundan tutun ve kendinize doğru çekin.

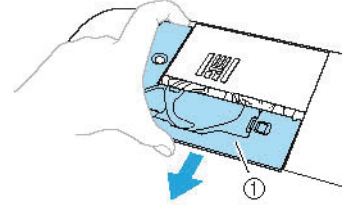

(1) İğne plakası kapağı

► İğne plakası kapağı çıkarılır.

■ İğne plakası kapağında vida yoksa

- 1 İğne plakası kapağının iki ucundan tutun ve kendinize doğru çekin.

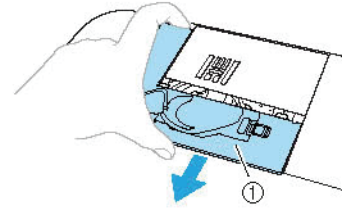

(1) İğne plakası kapağı

► İğne plakası kapağı çıkarılır.

- 5 Mekiği çıkarın.**
Mekiği kavrayın ve ardından çekip çıkarın.

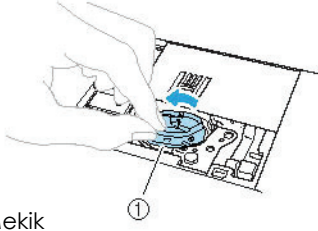

(1) Mekiği

- 6 Yuvada ve etrafında biriken tozları, kumaş tiftiklerini temizlemek üzere bir temizlik fırçası ya da bir elektrikli süpürge kullanın.**

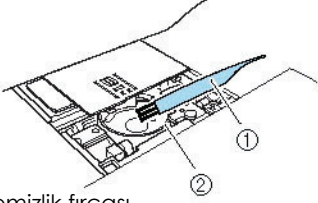

(1) Temizlik fırçası
(2) Yuva
• Mekiğe yağ koymayın.

- 7 Mekiği üzerindeki çıkıntı yay ile aynı hizada olacak şekilde mekiği yerleştirin.**

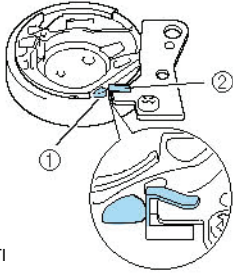
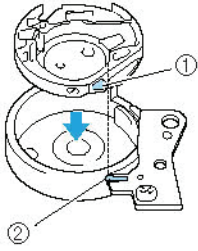

(1) Çıkıntı
(2) Yay

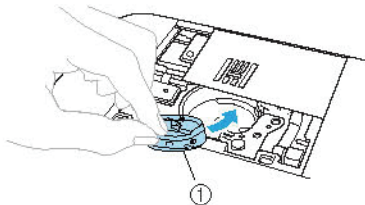

(1) Mekiği

- 8 İğne plakası kapağını takın.**
İğne plakası kapağı, modele bağlı olarak farklı şekilde takılır.

■ İğne plakası kapağında vida varsa

- 1 İğne plakası kapağı üzerindeki tırnakları iğne plakasının içine yerleştirin ve ardından kapağı tekrar üzerine kaydırın.**

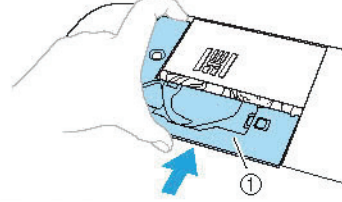

(1) İğne plakası kapağı

- 2 İğne plakası kapağındaki vidayı sıkmak için disk şeklindeki tornavidayı kullanın.**

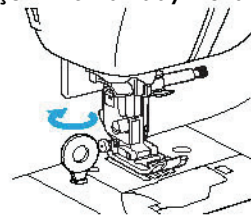

■ İğne plakası kapağında vida yoksa

- 1 İğne plakası kapağı üzerindeki tırnakları iğne plakasının içine yerleştirin ve ardından kapağı tekrar üzerine kaydırın**

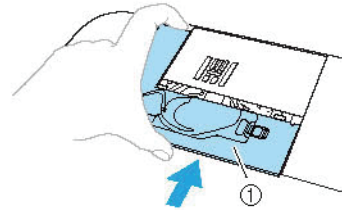

(1) İğne plakası kapağı

- 9 Serbest kol destek aparatını eski konumuna geri takın.**

! DİKKAT

- Hiçbir zaman çizik bir mekiği kullanmayın, aksi takdirde üst iplik düğümlenebilir, iğne kırılabilir ya da dikiş performansında düşüş söz konusu olabilir. Yeni mekiği için (parça kodu: XC3153-151) en yakın yetkili servis merkezi ile iletişime geçin.
- Mekiğin doğru takıldığından emin olun, aksi takdirde iğne kırılabilir.

Sorun Giderme

Makine düzgün bir şekilde çalışmazsa, servisi aramadan önce aşağıdaki olası problemleri kontrol edin. Problem hala devam ederse, yetkili satıcınızla ya da en yakın yetkili servis merkezi ile irtibat kurun.



Belirti	Olası Sebebi	Çözüm	Referans
Dikiş makinesi çalışmıyor.	Makine açık değil.	Makineyi açın.	sayfa 17
	Başlat/durdur düğmesine basılmamış.	"Başlat/Durdur" düğmesine basın.	sayfa 52
	Baskı ayağı kolu kaldırılmış.	Baskı ayağı kolunu indirin.	-
	Pedal takılı durumda olsa da "Başlat/Durdur" düğmesine basılmış.	Pedal takılı durumda olsa da "Başlat/Durdur" düğmesini kullanmayın. "Başlat/Durdur" düğmesini kullanmak için pedalı bırakın.	sayfa 52
İğne kırılıyor.	İğne yanlış takılmış.	İğneyi doğru şekilde takın.	sayfa 39
	İğne bağı vidası çok gevşek.	Vidayı iyice sıkmak için tornavida kullanın.	
	İğne bükülmüş ya da körelmiş.	İğneyi değiştirin.	
	Kumaş, iplik ve iğne kombinasyonu yanlış.	Dikilen kumaşa uygun bir iğne ve iplik seçin.	sayfa 38
	Kullanılmakta olan baskı ayağı dikilmek istenen dikiş tipine uygun değil	Dikmek istediğiniz dikiş tipine uygun baskı ayağı takın.	sayfa 134
	Üst iplik tansiyonu çok fazla.	Üst iplik tansiyonunu azaltın.	sayfa 57
	Kumaş çok fazla çekilmiş.	Kumaşı hafifçe çekin.	-
	Makara yanlış takılmış.	Makarayı doğru şekilde takın.	sayfa 28
	İğne plakasındaki deliğin etrafındaki alan çizilmiş veya çapak var.	İğne plakasını değiştirin. Satıcınızla ya da en yakın yetkili servis merkezi ile irtibata geçin.	-
	Baskı ayağındaki deliğin etrafındaki alan çizilmiş veya çapak var.	Baskı ayağını değiştirin. Satıcınızla ya da en yakın yetkili servis merkezi ile irtibata geçin.	-
	Mekik çizilmiş ya da üzerinde bir çapak bulunuyor.	Mekiği değiştirin. Satıcınızla ya da en yakın yetkili servis merkezi ile irtibata geçin.	-
	Bu makine için özel olarak tasarlanmış masura kullanılmamış.	Yanlış masuralar doğru şekilde çalışmaz. Sadece bu makineye özel tasarlanmış olan masurayı kullanın.	sayfa 22















Belirti	Olası Sebebi	Çözüm	Referans
Üst iplik kopuyor.	Üst iplik doğru şekilde takılmamış (örneğin, makara doğru takılmamış, kullanılan makara için makara başlığı çok büyük veya iplik, iğne mili iplik kılavuzundan çıkmış).	Üst ipliği takma işlemini düzgün bir şekilde gerçekleştirin.	sayfa 28
	İplikte dolaşmalar ya da düğümler var.	Tüm dolaşma ve düğümleri çözün.	-
	İğne, kullanmakta olduğunuz iplik için uygun değil.	Kullanmakta olduğunuz iplik türüne uygun bir iğne seçin.	sayfa 38
	Üst iplik tansiyonu çok fazla.	Üst iplik tansiyonunu azaltın.	sayfa 57
	İplik düğümlenmiş örneğin, mekikte.	Düğümlenen ipliği çıkarın. İplik mekikte düğümlenmişse, yuvayı temizleyin.	sayfa 142
	İğne bükülmüş ya da körelmiş.	İğneyi değiştirin.	sayfa 39
	İğne yanlış takılmış.	İğneyi doğru şekilde takın.	
	İğne plakasındaki deliğin etrafındaki alan çizilmiş veya çapak var.	İğne plakasını değiştirin. Satıcınızla ya da en yakın yetkili servis merkezi ile irtibata geçin.	-
	Baskı ayağındaki deliğin etrafındaki alan çizilmiş veya çapak var.	Baskı ayağını değiştirin. Satıcınızla ya da en yakın yetkili servis merkezi ile irtibata geçin.	-
	Mekik çizilmiş ya da üzerinde bir çapak bulunuyor.	Mekiği değiştirin. Satıcınızla ya da en yakın yetkili servis merkezi ile irtibata geçin.	-
Bu makine için özel olarak tasarlanmış masura kullanılmamış.	Yanlış masuralar doğru şekilde çalışmaz. Sadece bu makineye özel tasarlanmış olan masurayı kullanın.	sayfa 22	
Alt iplik düğümleniyor veya kopuyor.	Masura ipliği yanlış takılmış.	Masura ipliğini doğru şekilde takın.	sayfa 26
	Masura çizilmiş ya da üzerinde bir çapak bulunuyor.	Masurayı değiştirin.	-
	İplik düğümlenmiş.	Düğümlenen ipliği çıkarın ve yuvayı temizleyin.	sayfa 142
	Bu makine için özel olarak tasarlanmış masura kullanılmamış.	Yanlış masuralar doğru şekilde çalışmaz. Sadece bu makineye özel tasarlanmış olan masurayı kullanın.	sayfa 22

Belirti	Olası Sebebi	Çözüm	Referans
İplik tansiyonu uygun değil.	Üst iplik düzgün biçimde takılmamış.	Üst ipliği takma işlemini düzgün bir şekilde gerçekleştirin.	sayfa 28
	Masura ipliği yanlış takılmış.	Masura ipliğini doğru şekilde takın.	sayfa 26
	Kumaş, iplik ve iğne kombinasyonu yanlış.	Dikilen kumaşa uygun bir iğne ve iplik seçin.	sayfa 38
	Baskı ayağı tutucu yanlış takılmış.	Baskı ayağı tutucusunu doğru şekilde takın.	sayfa 43
	İplik tansiyonu uygun değil.	Üst ipliğin tansiyonunu ayarlayın.	sayfa 57
	Bu makine için özel olarak tasarlanmış masura kullanılmamış.	Yanlış masuralar doğru şekilde çalışmaz. Sadece bu makineye özel tasarlanmış olan masurayı kullanın.	sayfa 22
Kumaş kırışık buruşuyor.	Üst iplik doğru şekilde takılmamış veya masura yanlış takılmış.	Üst ipliği doğru şekilde geçirin ve masura ipliğini düzgün takın.	sayfa 26, sayfa 28
	Makara yanlış takılmış.	Makarayı doğru şekilde takın.	sayfa 28
	Kumaş, iplik ve iğne kombinasyonu yanlış.	Dikilen kumaşa uygun bir iğne ve iplik seçin.	sayfa 38
	İğne bükülmüş ya da körelmiş.	İğneyi değiştirin.	sayfa 39
	İnce kumaşları dikerken dikiş çok uzun gelmiş.	Dikiş uzunluğunu kısaltın veya sabitleyici malzeme kumaşın altındayken dikiş yapın.	sayfa 59
İplik tansiyonu uygun değil.	Üst ipliğin tansiyonunu ayarlayın.	sayfa 57	
Dikişler atlanıyor.	Üst iplik düzgün biçimde takılmamış.	Üst ipliği takma işlemini düzgün bir şekilde gerçekleştirin.	sayfa 28
	Kumaş, iplik ve iğne kombinasyonu yanlış.	Dikilen kumaşa uygun bir iğne ve iplik seçin.	sayfa 38
	İğne bükülmüş ya da körelmiş.	İğneyi değiştirin.	sayfa 39
	İğne yanlış takılmış.	İğneyi doğru şekilde takın.	sayfa 39
	İğne plakasının altında ya da mekikte toz birikmiş.	İğne plakası kapağını çıkarın ve yuvayı temizleyin.	sayfa 142

Belirti	Olası Sebebi	Çözüm	Referans
Dikiş sırasında yüksek oktavlı bir gürültü duyuluyor.	Dişlilerde veya mekikte toz birikmiş.	Yuvayı temizleyin	sayfa 142
	Üst iplik düzgün biçimde takılmamış.	Üst ipliği takma işlemini düzgün bir şekilde gerçekleştirin.	sayfa 28
	Mekik çizilmiş ya da üzerinde bir çapak bulunuyor.	Mekiği değiştirin. Satıcınızla ya da en yakın yetkili servis merkezi ile irtibata geçin.	-
	Bu makine için özel olarak tasarlanmış masura kullanılmamış.	Yanlış masuralar doğru şekilde çalışmaz. Sadece bu makineye özel tasarlanmış olan masurayı kullanın.	sayfa 22
İplik geçirici kullanılamıyor.	İğne doğru konuma getirilmemiş.	"İğne Pozisyonu" düğmesine basın.	sayfa 31
	İğne yanlış takılmış.	İğneyi doğru şekilde takın.	sayfa 39
Dikiş doğru şekilde dikilmiyor.	Kullanılmakta olan baskı ayağı dikilmek istenen dikiş tipine uygun değil.	Dikmek istediğiniz dikiş tipine uygun baskı ayağı takın.	sayfa 134
	İplik tansiyonu uygun değil.	Üst ipliğin tansiyonunu ayarlayın.	sayfa 57
	İplik düğümlenmiş örneğin, mekikte.	Düğümlenen ipliği çıkarın. İplik mekikte düğümlenmişse, yuvayı temizleyin.	sayfa 142
Kumaş beslemesi gerçekleşmiyor.	Dişliler alçalır.	Dişli pozisyonu kolunu sağa kaydırın. (makinenin arkasından görüldüğü şekliyle)	sayfa 104
	Seçilen dikiş çok kısa.	Dikiş uzunluğunu uzatın.	sayfa 59
	Kullanılmakta olan baskı ayağı dikilmek istenen dikiş tipine uygun değil.	Dikmek istediğiniz dikiş tipine uygun baskı ayağı takın.	sayfa 134
	Baskı ayağı basıncı çok düşük.	Baskı ayağının uyguladığı baskı miktarını ayarlamak için baskı ayağı kadranını sola çevirin	sayfa 43
	İplik düğümlenmiş örneğin, mekikte.	Düğümlenen ipliği çıkarın. İplik mekikte düğümlenmişse, yuvayı temizleyin.	sayfa 142
Dikiş lambası yanmıyor.	Dikiş lambası hasar görmüş.	Satıcınızla ya da en yakın yetkili servis merkezi ile irtibata geçin.	-
LCD'de bir şey görünmüyor.	LCD parlaklığı çok açık veya çok karanlık.	LCD parlaklığını ayarlayın.	sayfa 149

Hata mesajları

Dikiş makinesi düzgün şekilde ayarlanmadan  ("Başlat/Durdur" düğmesine basılır veya bir işlem yanlış bir biçimde gerçekleştirilirse, LCD'de bir hata mesajı görüntülenir. Görünen talimatları takip edin. Mesaj görüntülenirken  (OK tuşu) veya  (iptal/sil) tuşuna basılırsa mesaj kaybolur.

Hata Mesajı	Olası Sebebi
 Can not change.	Seçili ayar seçili desen ile değiştirilemez.
 Change speed controller mode to "OFF".	Dikiş hızı denetleyicisini kullanarak dikiş genişliğini ayarlamak için gereken ayar [ON] (Açık) konumundayken pedali takmadan "Başlat/Durdur" düğmesine basılmıştır.
 Delete the selected pattern.  Cancel  Delete	Dikiş modu değiştirilmiştir. Bu mesaj, geçerli desen silineceği zaman görünür.
 Disconnect foot control.	Pedal takılı durumdayken "Başlat/Durdur" düğmesine basılmış.
 Lift buttonhole lever.	İlik, punteriz veya yamama dikişi haricinde bir dikiş seçilmiş ve ilik kolu alçak konumdayken "Başlat/Durdur" düğmesine basılmış.
 Lower buttonhole lever.	İlik, punteriz veya yamama dikişi haricinde bir dikiş seçilmiş ve ilik kolu alçak konumdayken "Başlat/Durdur" düğmesine basılmış.
 Lower presser foot lever.	Baskı ayağı kaldırıldığında, "Başlat/Durdur" düğmesine, "Geril/Takviye Dikiş" düğmesine veya "İplik Kesici" düğmesine basılmıştır.
 No more stitches can be combined.	70'ten fazla dekoratif dikiş, saten dikişi, çapraz dikiş ya da birleştirilmiş yardımcı dikişleri birleştirdiniz.
 Release twin needle setting.	Çift iğne ile dikilemeyen bir desen seçiliyken çift iğne ayarı seçilmiştir.
 Return bobbin winding shaft to left.	Masura sarma mili sağa doğru hareket ettirilirken "Geril/Takviye Dikiş" düğmesine, "İğne Pozisyonu" düğmesine veya "İplik Kesici" düğmesine basılmış.
Saving...	Bir desen kaydedilmektedir. Ya da dikiş ayarları kaydedilmektedir.
 Select pattern.	Bir dikiş silindikten sonra, "Başlat/Durdur" düğmesine veya "Geril/Takviye Dikiş" düğmesine basılmıştır.
 The safety device has been activated.	İplik düğümlendiğinden dolayı motor kilitlemiştir.
Winding bobbin thread.	Masura sarıcı, masurayı sarmaktadır.

LCD'de bir şey görünmüyor

Dikiş makinesi açıldığında, LCD üzerinde herhangi bir şey görünmez ise, LCD'nin parlaklığı ya çok açık ya da çok koyudur. Sorun bu ise, aşağıdaki işlemleri izleyin:

1 Dikiş makinesini kapatın.

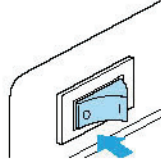

2 Çalışma panelindeki (İptal/sil) tuşuna basarken dikiş makinesini açın.

3 (Dikiş genişliği) veya (Dikiş uzunluğu) tuşuna basın. Ekranlar görülebilecek şekilde LCD parlaklığını ayarlayın.

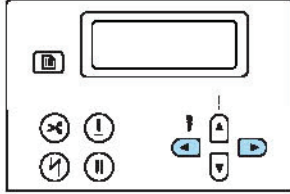

4 Dikiş makinesini kapatın ve ardından tekrar açın.

Çalışma uyarı sinyali

Bir tuşa her basıldığında veya yanlış bir işlem gerçekleştirildiğinde bir bip sesi duyulur

■ Doğru çalışma için

Tek bir bip sesi duyulur.

■ Yanlış bir işlem yapılırsa

İki ya da dört bip sesi duyulur.

■ Makine, örneğin, iplik düğümlendiğinde kiliflenirse

Dikiş makinesi dört saniye süreyle bip vermeyi sürdürür. Makine otomatik olarak durur. Hatanın sebebini kontrol edin ve dikiş dikmeye devam etmeden önce hatayı giderin.

Operasyon bip sesinin iptal edilmesi

Dikiş makinesi satın alındığında, çalışma paneli tuşuna her basıldığında bip sinyali verecek şekilde ayarlanır. Bu ayar, makine bip sinyali vermeyecek şekilde değiştirilebilir.

1 Dikiş makinesini açın.

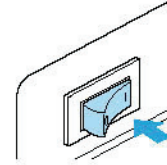

► LCD açılır.

2 Çalışma panelinden (Ayar) tuşuna basın.



► Ayarlar ekranı görüntülenir.

3 (Dikiş uzunluğu) tuşuna basın.

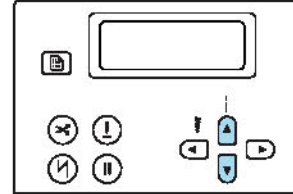

► Desen boyutunu değiştirme ekranı görünür.



- 4 **OFF** seçimini yapmak için **←** veya **→** (**Dikiş genişliği**) tuşuna basın.
OFF seçeneğine geri dönmek için **←** veya **→** (**Dikiş genişliği tuşları**) tuşuna basın.

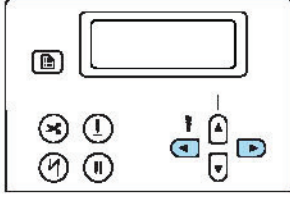

- Makine artık bip sesi vermeyecek şekilde ayarlanmıştır.

- 5 **↵** (**İptal/sil tuşu**) veya **OK** (**OK**) tuşuna basın. Başlangıç dikiş ekranı tekrar görünür.

Numaralar

1/4 inç kapitone ayağı	9
2-noktalı zigzag dikiş	77
3-noktalı zigzag dikiş	77

A

açık parmaklı ayak	9
açıklıklar	107
ajurlu	113
aksesuar çantası	9
aksesuarlar	8
alt ipliği takma	7, 26
ana elektrik düğmesi	11, 17
aplike	101
ayarlanabilir fermuar/şerit ayağı	9, 96
ayarlar tuşu	13, 19
ayarların değiştirilmesi	19

B

bakım	142
baskı ayağı	11, 41
baskı ayağı basıncı	43
baskı ayağı kadranı	11, 43
baskı ayağı kolu	11
baskı ayağı tutucu	11, 43
başlat/durdur düğmesi	12, 52
birleşen yer dikişi	100
birleşik desenler	120
birleştirme	116
biye yerleştirme	97
biye yerleştirme	97
bobin ağı	9
bobin(makara) pimi	10, 23, 29
boyut	122
büzcülü dikiş	114

C

cep köşeleri	107
--------------------	-----

Ç

çalışma paneli	10, 13
çapraz dikişler	71, 119, 138
çapraz-dikiş	119
çevirme	125
çift iğne	9, 33, 40

D

dekoratif dikiş	112
dekoratif dikiş tuşu	13
dekoratif dikişler	71, 119, 138
dekoratif saten dikişler	71, 119, 138
deneme dikişi	65
deri/vinil kumaşlar	67

desen boyutu	122
desen uzunluğu	124
desenin çağrılması	126
desenler	119
desenleri yeniden hizalama	127
desenlerin kontrolü	121
desenlerin saklanması	126
desenlerin tasarlanması	129
dikiş ayarları	134
dikiş ayarlarının kaydedilmesi	63
dikiş desen plakası	9
dikiş genişliği	58
denetimi	105
dikiş genişliği tuşları	13
dikiş hızı	52
dikiş hızı denetleyicisi	12, 105
dikiş kılavuzu ayağı	9, 67
dikiş makinesi iğneleri	37
dikiş modu	70
dikiş seçimi	72
dikiş sökücü	9, 87
dikiş uzunluğu	59
dikiş uzunluğu tuşları	13
dikiş yoğunluğu	123
dikiş yönünün değiştirilmesi	65
dikişe başlama	52
dil	21
disk şekilli tornavida	9
dişli konumlandırma düğmesi	11, 105
dişliler	11, 104
dizlik	7, 9, 64
dizlik bağlantı yuvası	10
doğrudan seçim	70
düğme dikişi	84, 89
düğme takma ayağı	9
düz dikiş	134
düz yatak ataşmanı	10
düzgün dikiş payı	67

E

eğriler	65
Ek aksesuarlar	8
elastik bant	98
elektrik prizi	17
esnek kumaşlar	66, 98

F

fermuar ayağı	9
fermuar dikişi	91, 96
fisto dikişi	114

G

gelişigüzel desen dikişi	102
--------------------------------	-----

geniş tabla	9, 46
gizli kenar bastırma dikişi	82
göz deliği	9, 87, 111
güç besleme	16
güç besleme jakı	11, 17
güvenlik talimatları	1

H

hafıza tuşu	13
hareketli ayak	9, 44, 103
hata mesajları	148
hava kanalı	11
hızlı başvuru kılavuzu	9

I

izgara kağıt seti	9
-------------------------	---

İ

iğne	37
iğne bağı vidası	40
iğne duruş pozisyonu	60
iğne duruş pozisyonu tuşu	13
iğne konumu düğmesi	12
iğne mili iplik kılavuzu	11
iğne modu seçim tuşu	13
iğne plakası	11, 67
iğne plakası kapağı	11
iğne pozisyonu	58, 81
iğne seti	9
iğnenin değiştirilmesi	37, 39
iğneye iplik geçirici kolu	10
iğneye iplik geçirme	31
ikiz görüntü	125
ilave Makara pimi	9, 34
ilik ayağı	9, 88
ilik dikişi	84
ilik kolu	11, 86, 108, 110
ilmek dikişi	102
ince kumaşlar	66
iplik kesici	10, 56
iplik kesici düğmesi	12, 55
iplik kılavuz diskı	11
iplik kılavuz kapağı	10
iplik kılavuz plakası	10
iplik tansiyonu	57
iplik tansiyonu ayarı	57
iplik tansiyonu kadranı	10, 57
iptal/sil tuşu	13
isteğe bağlı aksesuarlar	9
işlem bip sesi	149
işlem düğmeleri	10, 12

K

kabuk plise dikişi	115
kalın kumaşlar	66
kanat iğne	116
kapitone ayağı	9, 104
kapitone dikişi	103

kapitone kılavuzu	9, 103
karakter dikiş tuşu	13
karakter dikişleri	71, 119, 140
kasnak(volan)	11, 51
Kılavuzlu 1/4 inç kapitone ayağı	9
kol	11
koruma	142
kullanım kılavuzu	9
kumaşı yerleştirme	51
kutu	9

L

LCD	13, 18, 21, 149
parlaklığı	21, 149

M

makara kapağı	9, 23, 29
makine ayarları	19
makine ayarlarının değiştirilmesi	19
manşonlar	107
manuel bellek tuşu	13
masura	9, 26
masura ipliği	26
çekme	36
masura kapağı	11, 27
masura sargısı iplik kılavuzu ve ön tansiyon diskı 10, 24	
masura sarıcı	10
masura sarma	7, 22
masura sarma mili yayı	23
mekik	26, 142
monogramlama ayağı	9

N

numara seçimi	70
---------------------	----

O

OK tuşu	13
onarım	109
otomatik iplik kesimi	7, 62
otomatik iplik kesme tuşu	13
otomatik takviye dikişi	60
otomatik geri dikiş	60
otomatik geri/takviye dikiş tuşu	13

Ö

ön ayarlı yardımcı dikiş/kayıtlı desen tuşu	13
özel dikişim	71, 129
özellikler	7

P

parlaklığı	21
pedal	9, 52
pedal jakı	11
programlanmış iplik kesme	62
punteriz	107

R

rakam tuşları	13
reset tuşu	13

S

satın dikiş	71, 119, 138
satın dikiş	105
serbest hareketli kapitone dikiş	104
serbest kol dikiş stili	46
silindirik kumaş parçaları	46
sorun giderme	144
sürfile ayağı	8
sürfile dikişler	76
süsleme dikiş	116

T

taban çizgisi	81
takviye dikiş	54, 60, 107
tekrar hizalama	127
tekrarlı dikiş	121
temel dikiş	81
temizleme fırçası	9, 143
temizlik	142
ters(geri)/takviye dikiş düğmesi	12
teyel	80
teyel dikiş ayağı	9
tornavida	9, 40

Ü

üçlü esnek dikiş	107
üst ipliği takma	7, 28
üst iplik	28
üst iplik tansiyonu	57
üst kapak	10

Y

yama dikiş	102
yan kesici	9, 78
yapışmaz ayak	9, 67
yardımcı dekoratif dikiş uygulamaları	71, 119,

139

yardımcı dikiş tuşu	13
yardımcı dikiş uygulamaları	70, 134
yerleşik dikişler	7
yuva	142
yuvarlak delik	111

Z

zigzag ayağı	9
--------------------	---

Türkçe
885-U22
XE0403-001
Türkiye'de Basılmıştır.