

brother[®]
Dikiři sanata dönüřtürür.

1 MAKİNENİZİ
TANIMAK

2 DÜZ VE ZİGZAG
DİKİŐLER

3 MAKİNENİZİN ÜZERİNDE
KAYITLI DİKİŐLER

4 İLİK AÇMA VE DÜĞME
DİKME

5 APARATLARI VE
UYGULAMARI KULLANMA

6 EK

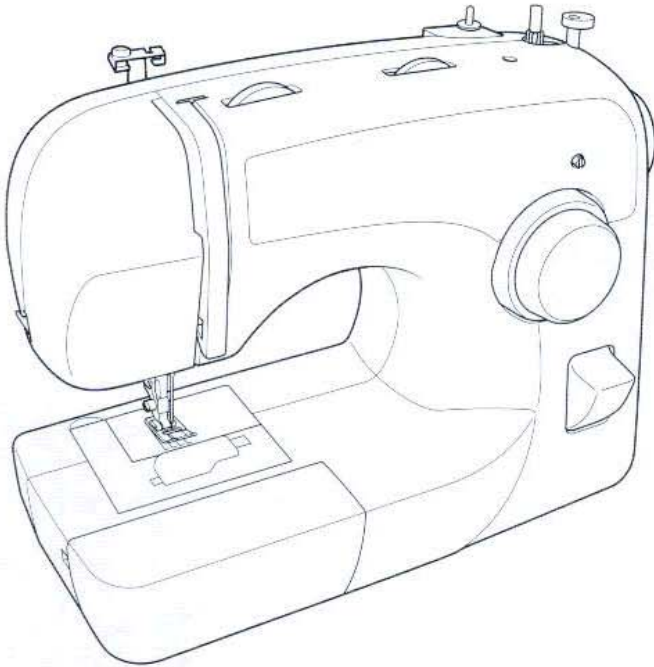

BM 3600 KULLANIM KILAVUZU



Brother Industries, Ltd.
15-1, Naeshiro-Cho, Mizuho-Ku,
Nagoya 467-8561 JAPAN

DECLARATION OF CONFORMITY

We Brother Industries, Ltd.

15-1, Naeshiro-cho, Mizuho-ku, Nagoya, Japan, 467-8561

Declare that sewing machine Models : XL-2***, XL-3***, BM-2*** and BM-3*** (BM-3600)

is in conformity with the following normative documents

Safety: EN 60 335-2-28(2003), EN 60 335-1(2002)+A11

EMC: EN 55 014-1(2000)+A1(2001)+A2(2002)
EN 61 000-3-2(2000)
EN 61 000-3-3(1995)+A1(2001)
EN 55 014-2(1997)+A1(2001)

Following the provisions of the Low Voltage directive 73/23/EEC,93/68/EEC and
the electromagnetic Compatibility Directive 89/336/EEC

Issued by: Brother Industries, Ltd.
Development and Production Dept
Personal & Home Company

Signature: Y. Kojima
Y.Kojima, General Manager

Date: December 15, 2005

IEC SYSTEM FOR CONFORMITY TESTING
AND CERTIFICATION OF ELECTRICAL
EQUIPMENT (IECEE)
CB SCHEME

SYSTÈME CEI D'ESSAIS DE CONFIRMITÉ
ET DE CERTIFICATION DES EQUIPMENTS
ELECTRIQUES (IECEE)
METHODE OC

CB TEST CERTIFICATE
CERTIFICAT D'ESSAI OC

Product
Produit

Sewing machine

Name and address of the applicant
Nom et adresse du demandeur

BROTHER INDUSTRIES LTD.
15-1, Naeshiro-Cho, Mizuho-Ku Nagoya 467-8561, JAPAN

Name and address of the manufacturer
Nom et adresse du fabricant

Same as applicant

Name and address of the factory
Nom et adresse de l'usine

Zhuhai Brother Industries Co., Ltd.
2nd, Gang Road, Baishi, Qianshan, Zhuhai City S.E.Z.
GUANG DONG, CHINA

Rating and principal characteristics
Valeurs nominales et caractéristiques principales

230 V, 50 Hz, 73 W, Class II

Trade mark (if any)
Marque de fabrication (si elle existe)

Brother

Model/type Ref.
Ref. de type

BM-3*** (BM-3600)

Additional information (if necessary)
Information complémentaire (si nécessaire)

-

A sample of the product was tested and
found to be in conformity with
*Un échantillon de ce produit a été essayé et a été
considéré conforme à la*

IEC 60335-1:2001
IEC 60335-2-28:2002
(EN 60335-1:2002 + A11)
(EN 60335-2-28:2003)

as shown in the Test Report Ref. No.
which forms part of this certificate
*comme indiqué dans le Rapport d'essais numéro
de référence
qui constitue une partie de ce certificat*

500009

This CB Test Certificate is issued by the National Certification Body
Ce Certificat d'essai OC est établi par l'Organisme National de Certification

Intertek Semko AB
Stockholm

5 January 2005

MYH/MMB

Intertek ETL SEMKO



Postal address
Intertek Semko AB
P.O. Box 1103
SE-164 22 KISTA

Visiting address
Torshamnsgatan 43
KISTA-STOCKHOLM

Telephone
Int +46 8 750 00 00

Telefax
Int +46 8 750 60 30

MODEL : **BM-3600**

İTHALATÇI FİRMA : Uğur Tekstil Makinaları Sanayi ve Ticaret A.Ş.
Merkez Mah. Aytaç Mevkii Basın Ekspres Yolu
No: 5/A Uğur Plaza Halkalı / İSTANBUL
Tel : +90-212-495 00 00 Pbx
Fax : +90-212-495 39 50
info@brothertr.com

ÜRETİCİ FİRMA : BROTHER INDUSTRIES LTD
15-1 Naeshiro-cho, Mizuho-ku, Nagoya
467-8561, Japan
Tel : +81-52-824 20 72
Fax : +81-52-811 68 26
brother@brother.com

KULLANIM ÖMRÜ : 10 YIL

STANDARTI : - - - -

UYGUNLUK
DEĞERLENDİRME
KURULUŞU : Intertek Semko AB
Box 1103 SE-164
22 Kista Sweden
Tel : +46-8-750 00 00
Fax : +46-8-750 60 30

ÖNEMLİ GÜVENLİK TALİMATLARI

Makineyi kullanırken aşağıdakiler de dâhil olmak üzere temel güvenlik önlemleri mutlaka alınmalıdır: Kullanmadan önce bütün talimatları okuyun.

TEHLİKE - Elektrik çarpma riskini en aza indirmek için:

1. Makine fişi takılıken kesinlikle gözetimsiz bırakılmamalıdır. Kullandıktan sonra ve temizlemeden önce daima makinenin fişini prizden çıkarın.
2. Ampulü değiştirmeden önce daima makinenin fişini çekin. Ampulü aynı değere sahip 15 watt'lık bir ampul ile değiştirin.

UYARI - Yanık, yangın, elektrik çarpması veya yaralanma riskini azaltmak için:

1. Bu makinenin oyuncak olarak kullanılmasına izin vermeyin. Makine çocuklar tarafından veya çocukların yakınında kullanılırken özel ihtimam gösterilmelidir.
2. Bu makineyi sadece bu kılavuzda belirtilen amaca yönelik olarak kullanın. Sadece bu kılavuzda üretici tarafından tavsiye edilen aksesuarları kullanın.
3. Herhangi bir kablolu veya fişi zarar görmüşse, gerektiği gibi çalışmıyorsa, makine düşürülmüş veya zarar görmüşse veya suya düşürülmüşse makineyi asla çalıştırmayın. Makineyi muayene, tamir, elektriksel veya mekanik ayarlama için en yakınınızda bulunan yetkili satıcı veya servise gönderin.
4. Hava çıkışlarından herhangi biri tıkalıyken makineyi çalıştırmayın. Makinenin tahliye çıkışlarında ve pedalında kumaş pamukçuğu ve toz birikmemesine veya kumaşların bunların üzerine sarkmamasına dikkat edin.
5. Çıkışlara herhangi bir nesne düşürmeyin veya koymayın.
6. Dış mekânlarda kullanmayın.
7. Aerosol (sprey) ürünlerini kullanıldığı veya oksijen verilen ortamlarda makineyi çalıştırmayın.
8. Makinenin bağlantısını kesmek için ana elektrik düğmesini makinenin kapalı olduğunu ifade eden "O" sembolüne getirin ve ardından fişi prizden çekin.
9. Fişi kablodan asılarak çekmeyin. Fişi çekmek için kabloyu değil fişi tutun.
10. Parmaklarınızı hareketli parçalardan uzak tutun. Makine iğnesi ile iş yaparken dikkat edilmelidir.
11. Daima uygun dişli plakası kullanın. Yanlış plaka iğnenin kırılmasına neden olabilir.
12. Yamulmuş iğneleri kullanmayın.
13. Dikiş esnasında kumaşı asılmayın veya itmeyin. Bu iğnenin yönünü değiştirerek kırılmasına neden olabilir.
14. İğne bölgesinde iğneye iplik geçirme, iğneyi değiştirme, masura takma veya baskı ayağını değiştirme gibi ayarlamalar yaparken makineyi kapatmak için "O" konumuna getirin.
15. Kapakları çıkarırken, makineyi yağlarken veya kullanım kılavuzunda belirtilen kullanıcı bakım ayarlamalarından herhangi birini yaparken daima dikiş makinesinin fişini prizden çekin.
16. Bu dikiş makinesi küçük çocuklar veya hastalar tarafından denetimsiz olarak kullanılmamalıdır.
17. Küçük çocukların denetimsiz olarak makine ile oynamasına izin verilmemelidir.

BU TALİMATLARI SAKLAYIN
Bu makine evde kullanım için üretilmiştir.

SADECE İNGİLTERE, İRLANDA, MALTA VE KIBRIS'TA BULUNAN KULLANICILAR İÇİN.

Bu makinede 3 pimli yeniden kablolanamaz BS fişi varsa aşağıdakileri okumanız gerekmektedir.

ÖNEMLİ

Mevcut priz bu makine ile tedarik edilen fiş ile uyumlu değilse, fiş sökülmeli ve yerine uygun üç-pimli bir fiş takılmalıdır. Takılan alternatif fişlerle birlikte fişe onaylanmış bir sigorta düzeneği de takılmalıdır.

NOT: Çıplak esnek kabloları olan bir fiş elektrikli bir priz ağız ile temas ettiğinde zararlı olabileceğinden ötürü ana kablodan ayrılmış olan fiş imha edilmelidir. Fiş sigortasının değiştirilmesi durumunda, ASTA ile BS 1362 standartlarınca onaylanan bir sigorta kullanın örneğin; fiş üzerinde belirtilen ile aynı  işareti ve akım değerini taşıyan sigortalar.

Sigorta kapağını değiştirmeyi unutmayın. Sigorta kapağı olmayan fişleri kullanmayın.

UYARI: 'E' HARFIYLE, ŞASİ SEMBOLÜ  İLE VEYA RENKLİ YEŞİL VEYA YEŞİL-SARI İLE İŞARETLENMİŞ ŞASİ TERMİNALİNE KABLOLARDAN BİRİNİ BAĞLAMAYIN.

Bu ana kabloda bulunan kablolar aşağıdaki kurala uygun olarak renklendirilmiştir:

Mavi	Nötr
Kahverengi	Faz

Bu cihazın ana kablosunda bulunan tellerin renkleri fişinizdeki terminalleri gösteren renk işaretlerine denk düşmeyebileceği için aşağıdaki gibi hareket edin:

Mavi tel üzerinde 'N' harfi yazılı veya siyah veya mavi terminale bağlanmalıdır.

Kahverengi tel üzerinde 'L' harfi yazılı veya kırmızı veya kahverengi terminale bağlanmalıdır.

AMBALAJ AÇMA/TEKRAR AMBALAJLAMA TALİMATLARI

Karton ve ambalajlama malzemelerini saklayın. Onarılacak makineyi almanız veya gönderebilmeniz gerekebilir. Uygun şekilde ambalajlamazsanız veya doğru ambalaj malzemesini kullanmazsanız makine hasar görebilir. Makine ambalajını açın ve makineyi tekrar paketleyin.

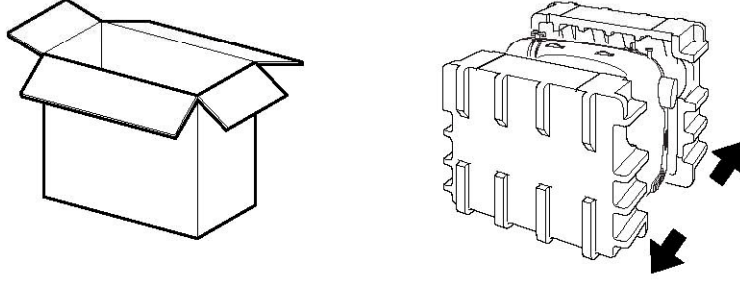

ÖNEMLİ

- Bu ambalaj malzemesi nakliye sırasında oluşabilecek hasarları önlemek amacıyla tasarlanmıştır. Onarılacak makineyi almanız veya göndermeniz gerekirse bu ambalaj malzemesini saklayın.

LÜTFEN, MAKİNEYİ KULLANMADAN ÖNCE, BU KILAVUZU OKUYUN.

Dikiş makinesini emniyetli bir şekilde kullanmak için

1. Dikiş dikerken iğnelere azami dikkat göstermeye özen gösterin. Çarka, tansiyon açma koluna, diğer hareket halindeki parçalara dokunmayın.
2. Aşağıdaki durumlarda ana elektrik düğmesini kapatın ve fişi çekin:
 - Makineyi kullanmaya son verdikten sonra
 - İğne veya diğer parçaları değiştirirken veya çıkarırken
 - Dikiş makinesini kullanırken elektrik kesilmesi durumunda
 - Makineyi kontrol ederken veya temizlerken
 - Makine gözetiminizden çıktığında
3. Pedal üzerine hiçbir şey koymayın.
4. Makinenin fişini direkt olarak duvar prizine takın. Uzatma kabloları kullanmayın.

Makinenizi daha uzun süreler kullanmak için

1. Makineyi direkt güneş ışığı ve aşırı neme maruz kalabileceği ortamlarda saklamayın. Makineyi bir ısıtıcı, ütü, halojen lamba veya diğer sıcak objelerin yanında saklamayın veya kullanmayın.
2. Kabını sadece yumuşak sabunlar veya deterjanlarla temizleyin. Benzin, tiner ve mekanik temizleme tozları makineye ve kabına zarar verebileceği için kesinlikle kullanılmamalıdır.
3. Makineyi düşürmeyin veya herhangi bir yere çarpmayın.
4. Baskı ayağı, iğne veya herhangi başka bir parça değiştirirken ya da takarken doğru şekilde takıp çıkardığınızdan emin olmak için her zaman bu kılavuza başvurun.

Makineyi onarmak ya da ayarlamak için

Makine sorun çıkarır ya da ayara ihtiyaç duyarsa makineyi kendi başınıza denetlemek ve ayarlamak üzere öncelikle ekteki sorun giderme tablosuna bakın. Sorun hala devam ediyorsa, bölgenizdeki yetkili satıcıya danışın.

İlave ürün bilgisi ve güncellemeler için www.brother.com adresinden internet sitemizi ziyaret edin.

Bu kılavuzun içerdiği bilgiler ve bu ürünün teknik özellikleri haber vermeden değiştirilebilir.

İÇİNDEKİLER

1. DİKİŞ MAKİNESİNİZİ TANIMA.....	5
ANA PARÇALAR	5
AKSESUARLAR	6
Tercihe Bağlı Aksesuarlar	6
DİKİŞ MAKİNESİNİZİ KULLANMA	7
Fişlerin Takılması	7
Ana Elektrik ve Dikiş Işığı Düğmesi	8
Pedal	8
İğne Kontrolü	8
İğnenin Değiştirilmesi	8
Baskı Ayağının Değiştirilmesi	9
Serbest Kol Dikiş Aparatı	10
Serbest kol dikişini kullanma	10
KONTROLLER	11
Desen Seçim Kadranı	11
Desenler ve Dikiş Adları	12
Dikiş Uzunluğu Kadranı	14
Streç Dikiş	15
Dikiş Genişliği Kadranı	15
Geri Dikiş Kolu.....	15
MAKİNEYE MASURANIN TAKILMASI	16
Masuranın Sarılması	16
Alt İpliğin Geçirilmesi	18
Alt İpliğin Geçirilmesi (hızlı-set masura ile donatılmış modeller için)	19
Üst İpliğin Geçirilmesi.....	21
İğneye iplik geçiriciyi kullanma (iğneye iplik geçirici ile donatılmış modeller için)	22
Alt İpliği Yaklaştırma	24
Çift iğne ile dikiş yapma	24
İplik Tansiyonu	25
KUMAŞ, İPLİK ve İĞNE KOMBİNASYONLARI	26
2. DÜZ VE ZİGZAG DİKİŞ	27
Lütfen Dikişe Başlamadan Önce Okuyun	27
Düz Dikiş	27
Zigzag Dikiş	28
3. YERLEŞİK DİKİŞ TÜRLERİ	29
Gizli Kenar Bastırma	29
Kabuk Plise Dikiş.....	29
Elastik Dikiş	30
Çift Hareketli Dikiş	31
Kırkyama (Patchwork)	31
Sürfile Dikiş	31
Kuş Tüyü Dikiş	32
Üçlü Streç Zigzag Dikiş	32
Dekoratif Dikiş	33
4. İLİK AÇMA VE DÜĞME DİKME	34
İlik Açma.....	34
İliklerin Ayarlanması	35
Düğme Dikişi	36

5. APARAT VE UYGULAMALARIN KULLANIMI 37

Fermuar Yerleştirme	37
Büzgü	38
Onarım	38
Aplik	39
Monogramlama ve Nakış	39
TERCİHE BAĞLI AKSESUARLAR 41	
Hareketli Ayağın Kullanılması	41
Kapitone Ayağının Kullanılması	42
1/4-İnç Kapitone Ayağının Kullanılması	43

6. EK..... 44

BAKIM 44	
Ampulün Değiştirilmesi	44
Temizlik	44
Sorun Giderme	46
DİZİN..... 49	

1 DİKİŞ MAKİNESİNİZİ TANIMA

ANA PARÇALAR

1

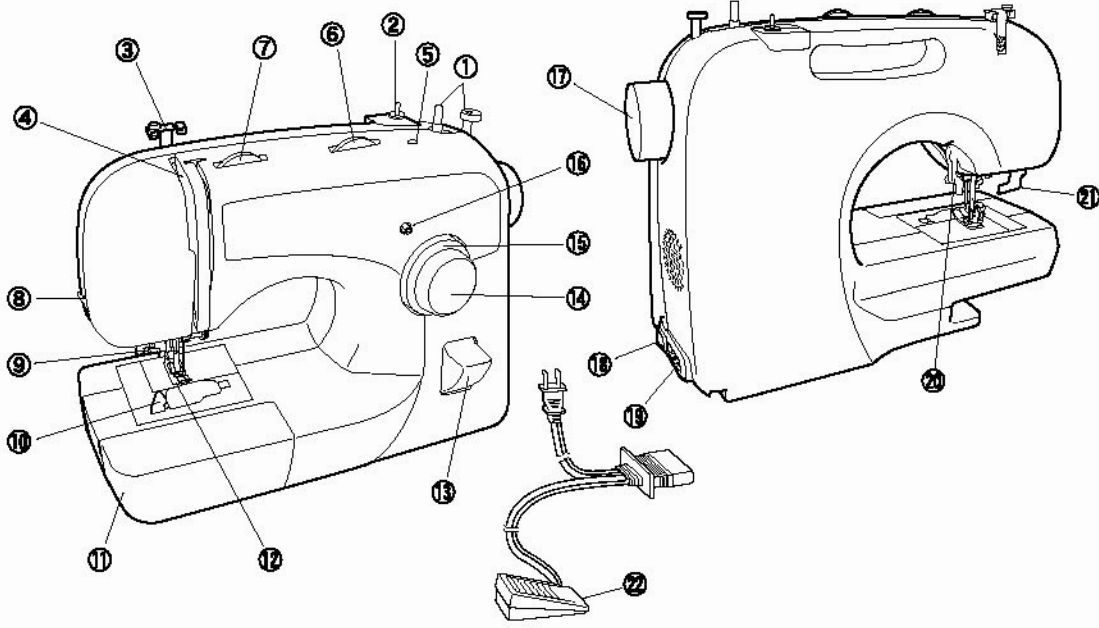

- (1) **Masura sarıcı (Sayfa 16)**
İpliği, masuraya alt iplik olarak kullanılmak üzere sarar.
- (2) **Makarayı tutar. (Sayfa 16,21)**
Makarayı tutar.
- (3) **İplik kılavuzu (Sayfa 16. 21)**
İpliği masuraya sararken ve ardından makineye iplik geçirirken kullanılır.
- (4) **Tansiyon açma kolu (Sayfa 21)**
- (5) **İlave makara pimi deliği (Sayfa 25)**
Çift iğne ile dikiş yapabilmek için ikinci makarayı kullanmak için.
- (6) **Dikiş genişliği kadranı (Sayfa 15)**
Dikiş genişliğini kontrol eder.
- (7) **Üst iplik tansiyon kontrol kadranı (Sayfa 25)**
Üst ipliğin tansiyonunu kontrol eder.
- (8) **İplik bıçağı (Sayfa 28)**
İplikleri kesilmek üzere iplik bıçağından geçirin.
- (9) **İplik geçirici (Sayfa 22)**
(Sadece belli modellerde mevcuttur.)
- (10) **Hızlı-set masura (Sayfa 19)**
(Sadece belli modellerde mevcuttur.)
- (11) **Aksesuar bölmeli serbest kol dikiş aparatı (Sayfa 10)**
- (12) **Baskı ayağı (Sayfa 9)**
- (13) **Geri dikiş kolu (Sayfa 15)**
Geri yönde dikiş için buna basabilirsiniz.
- (14) **Desen seçim kadranı (Sayfa 11)**
İstediğiniz dikişi seçmek için bunu her iki yönde çevirebilirsiniz.
- (15) **Dikiş uzunluğu kadranı (Sayfa 14)**
Dikiş uzunluğunu kontrol eder.
- (16) **İlik ince ayar vidası (Sayfa 36)**
- (17) **Çark**
İğnenin elle yükseltilmesi ve alçaltılması için kullanılır.
- (18) **Ana elektrik ve dikiş ışığı düğmesi (Sayfa 8)**
Bu düğmeyle ana elektrik kaynağını ve dikiş ışığını açıp kapatabilirsiniz.
- (19) **Pedal jakı / yuvası (Sayfa 7)**
Çalışması için pedal fişini takın ve makineyi güç kaynağına bağlayın.
- (20) **Baskı ayağı kolu (Sayfa 21)**
Baskı ayağını kaldırmak ve alçaltmak için kullanılır.
- (21) **İlik kolu (Tek adımda otomatik ilik) (sayfa 34)**
İlik dikerken ilik kolunu indirin.
- (21) **Pedal (Sayfa 8)**
Dikiş hızını kontrol etmek, dikişe başlamak ve durdurmak için bunu kullanabilirsiniz
Zigzag Baskı Ayağı için parça kodu: XC4901 -051
Pedal: Model KD-1902
Parça Kodu: XC7359-021 (110/1 20V Alanı)
XC7438-221 (220/240V Alanı)
XC7456-221 (İngiltere)
XA7455-021 (Avustralya, Yeni Zelanda)

AKSESUARLAR

Aşağıdaki aksesuarlar serbest kol dikiş aparatında saklanır. Bu aksesuarları çoğu dikiş tarzını gerçekleştirebilmenize yardımcı olmak amacıyla tasarladık.

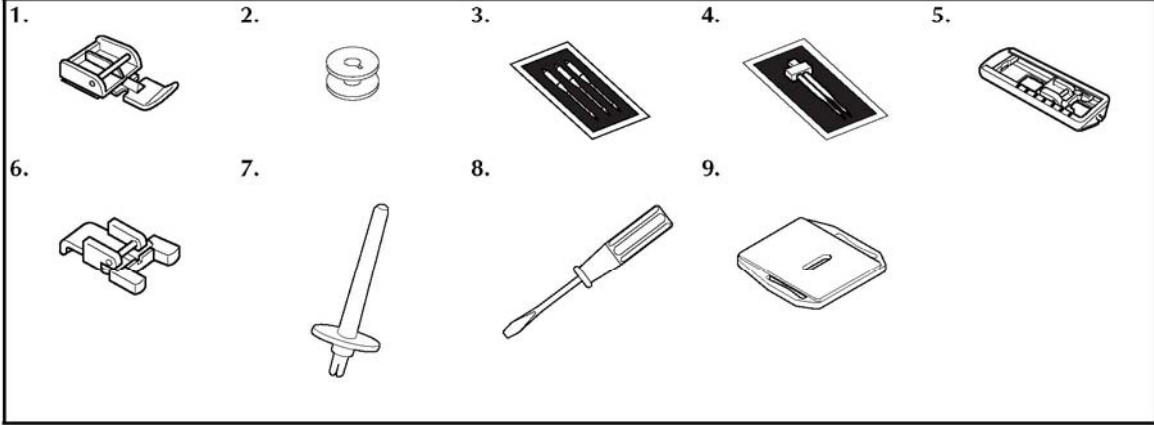

No.	Parça Adı	Parça Kodu		No.	Parça Adı	Parça Kodu	
		ABD	Diğerleri			ABD	Diğerleri
1	Fermuar ayağı (1 adet)	X59370-021		5	İlik ayağı (1 adet)	X59369-321	
2	Masura (3 adet)	SA156	SFB: XA5539-151	6	Düğme Dikiş Ayağı (1 adet)	X59375-121	
3	İğne Paketi (Normal Tek İğne HAX130 (3 adet))	129583-021		7	İlave Makara Pimi (1 adet)	130920-021	
4	Çift iğne (1 adet)	X57521-021		8	Tornavida (1 adet)	X55467-021	
				9	Dişli kapama Plakası (1adet)	XC6063-021	



Not

Dikiş makinesinin modeline bağlı olarak verilen aksesuarlar farklılık gösterebilir.

Tercihe Bağlı Aksesuarlar

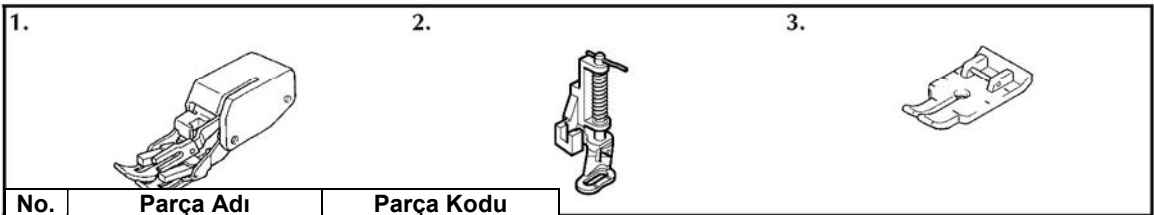

No.	Parça Adı	Parça Kodu	
		A.B.D.	Diğerleri
1	Hareketli Ayak	SA107	F034N: XC2165-002
2	Kapitone Ayağı	SA129	F005N: XC1948-002
3	1/4-inç Kapitone Ayağı	SA125	F001N: XC1944-002

DİKİŞ MAKİNESİNİZİ KULLANMA

! UYARI

- Güç kaynağı olarak sadece normal mesken elektriğini kullanın. Diğer güç kaynaklarının kullanılması yangın, elektrik çarpması veya makinede hasara neden olabilir.
- Aşağıdaki durumlarda ana elektrik düğmesini kapatın ve fişi çekin:
 - Makinenin uzağında
 - Makineyi kullandıktan sonra
 - Makinenin kullanım esnasında bozulması durumunda
 - Yetersiz bağlantı veya bağlantı olmaması nedeniyle makinenin düzgün çalışmaması
 - Şimşekli ve yıldırım havalarda

! DİKKAT

- Çok sayıda başka cihaz takılıken uzatma kabloları veya çoklu adaptör kullanmayın. Yangın çıkabilir veya elektrik çarpabilir.
- Fişe eliniz ıslakken dokunmayın. Elektrik çarpabilir.
- Makinenin fişini çekerken daima önce ana elektrik düğmesini kapatın. Prizden çıkarırken daima fişten tutun. Kabloyu asılmak kabloya zarar verebilir veya yangın veya elektrik çarpmasına neden olabilir.
- Elektrik kablosunun kesilmesini, hasar görmesini, değiştirilmesini, güç uygulayarak bükülmesini, çekilmesini, eğriltilmesini veya sarılmasını engelleyin. Kablonun üzerine ağır objeler koymayın. Kabloyu ısıya maruz bırakmayın. Bu tür hareketler kablonun hasar görmesine ve yangın veya elektrik çarpmasına neden olabilir. Kablo veya fiş hasar görmüşse, kullanıma devam etmeden önce makinenizi tamir edilmek üzere yetkili satıcınıza götürün.
- Makine uzun bir süre kullanılmayacaksa elektrik kablosunun fişini çekin, aksi takdirde bir yangın çıkabilir.

Fişlerin Takılması

- 1 Pedal fişini makineye takın.
- 2 Elektrik kaynağı fişini bir duvar prizine takın.

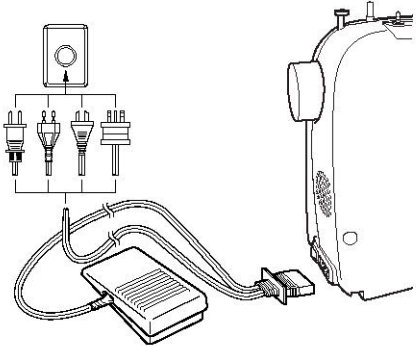

Not

- Makinenin yanından ayrılırken makinenin ana elektrik düğmesi kapatılmalı veya fiş prizden çekilmelidir.
 - Makineye bakım yaparken, kapakları çıkarırken veya ampulleri değiştirirken makinenin fişi çekilmelidir.
- (Sadece ABD için geçerli)
- Bu cihaz polarize fişe sahiptir (bir ağız diğerinden daha geniş). Elektrik çarpması riskini azaltmak için bu fiş polarize bir prize sadece tek yönde oturacak şekilde tasarlanmıştır. Fiş prize tam olarak oturmazsa, fişi ters çevirin.
 - Yine oturmazsa, uygun bir priz takması için yetkin bir elektrikçiye başvurun. Hiçbir surette fişi değiştirmeyin.

DİKİŞ MAKİNESİNİZİ TANIMA

Ana Elektrik ve Dikiş Işığının Düğmesi

Bu düğme ana elektrik kaynağını ve dikiş ışığını açar veya kapatır.

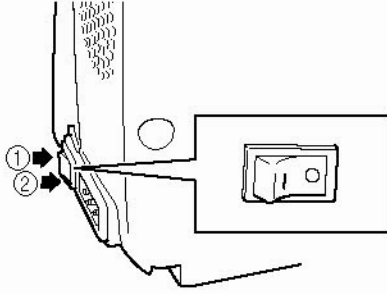

- (1) Aç ("I" işaretine doğru)
(2) Kapat ("O" işaretine doğru)

Pedal

Pedala hafifçe bastırduğunuzda makine düşük hızda çalışır. Daha kuvvetli bastırduğunuzda makinenin hızı artar. Ayaklarınızı pedaldan çektiğinizde ise makine durur. Makine kullanılmadığı zamanlarda pedal üzerine hiçbir şey konmadığından emin olun.

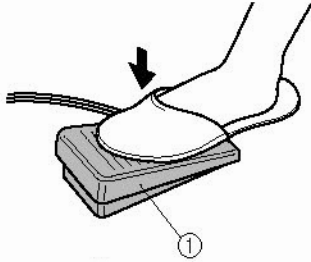

- (1) Pedal

⚠ DİKKAT

- Pedal üzerinde kumaş parçaları ya da toz birikmesine izin vermeyin. Bu yangın veya elektrik çarpmasına neden olabilir.



Not

- (Sadece ABD için geçerli)
- Pedal: Model KD-1902
Bu pedal, aşağıdaki makine modelleriyle birlikte kullanılabilir:
XL-3500, XL-3500i,
XL-2600, XL-2600i,
XL-3510, XL-3510i,
XL-2610, XL-2610i,
XL-3520, XL-3520i,
XL-2620, XL-2620i

İğne Kontrolü

Düzensiz bir dikiş yapılabilmesi için dikiş iğnesi her zaman dik ve sivri olmalıdır.

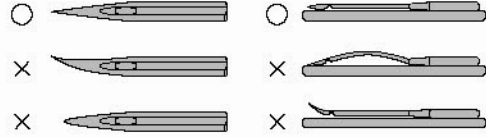

■ İğnenin Doğru Şekilde Kontrolü

İğnenin düz tarafını düz bir yüzeye koyun. İğnenin tepesini ve yan taraflarını kontrol edin. Eğilmiş iğneleri güvenli şekilde atın.

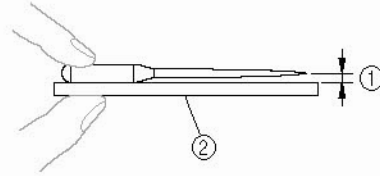

- (1) Paralel alan
(2) Düz yüzey (masura kapağı, cam vs.)

İğnenin Değiştirilmesi

⚠ DİKKAT

- İğneyi değiştirmeden önce elektrik düğmesini kapatın. Elektrikli açık bırakır ve kaza ile pedala basarsanız makine çalışmaya başlar ve bu da yaralanmanıza sebebiyet verebilir.
- Ev içi kullanımda sadece dikiş makinesi iğnelerini kullanın. Diğer iğneler yamularak veya kırılarak yaralanmalara neden olabilir.
- Asla eğilmiş bir iğne ile dikiş dikmeyin. Yamulmuş bir iğne kolayca kırılarak yaralanmalara neden olabilir.

Güç kaynağı fişini prizden çekin.

- 1 Volan üzerindeki işaret yukarı bakacak şekilde volanı kendinize doğru (saatin tersi yönünde) çevirerek, iğneyi yükseltin.

- 3 Baskı ayağı kolunu indirin.

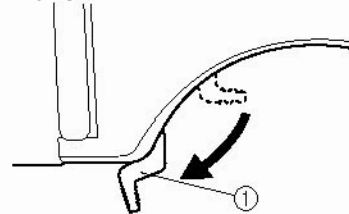

- (1) Baskı ayağı kolu

- 4** İğneyi sol elinizle tutun ve ardından iğneyi çıkarmak üzere iğne bağı vidasını saatin tersi yönünde çevirmek için bir tornavida kullanın.

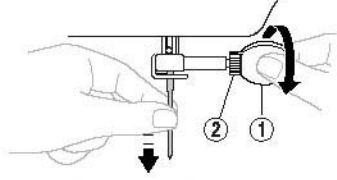

- (1) Tornavida
(2) İğne bağı vidası

- İğne bağı vidasını gevşetirken ya da sıkarken aşırı güç uygulamayın, aksi takdirde dikiş makinesinin belirli bazı parçaları hasar görebilir.

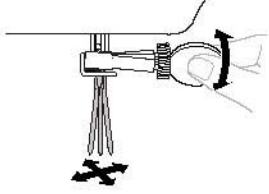

- 5** İğnenin düz kısmı makinenin arka kısmına gelecek şekilde iğneyi iğne durdurucuya temas edene kadar sokun. Ardından, tornavidayı kullanarak iğne bağını sıkın.

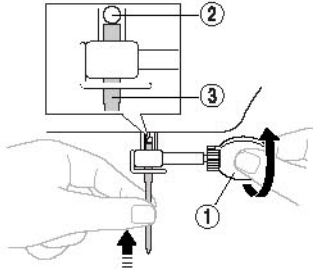

- (1) Tornavida
(2) İğne Durdurucu
(3) İğne

Çift iğneyi de aynı şekilde yerleştirin.

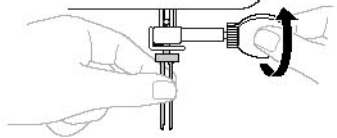

⚠ DİKKAT

- İğneyi durdurucuya dokunana kadar itin ve iğne bağı vidasını bir tornavida ile sıkıştırın. İğne tam olarak yerine oturmazsa veya iğne bağı vidası gevşek bırakılırsa, iğne kırılabilir veya makine zarar görebilir.

1

Baskı Ayağının Değiştirilmesi

⚠ DİKKAT

- Baskı ayağını değiştirmeden önce daima elektrik düğmesini kapatın. Elektrikli açık bırakır ve kaza ile pedala basarsanız makine çalışmaya başlar ve bu da yaralanmanıza sebebiyet verebilir.
- Daima seçtiğiniz dikiş desenine uygun olan doğru baskı ayağını kullanın. Yanlış baskı ayağı kullanırsanız, iğne baskı ayağına çarparak yamulabilir veya kırılabilir ve yaralanmalara neden olabilir.
- Sadece bu makine ile kullanılmak üzere tasarlanmış baskı ayaklarını kullanın. Başka baskı ayaklarının kullanılması kaza veya yaralanmalara sebep olabilir.

Dikmek istediğiniz kumaşa ve bunu nasıl dikişinize bağlı olarak baskı ayağını değiştirmeniz gerekir.

- Çıt çıtlı Türü

- 1** Volanı kendinize doğru çevirerek (saat yönünün tersine) iğneyi en yüksek konuma getirin ve baskı ayağı kolunu kaldırın.

- 2** Tutucunun arka tarafında bulunan kolu kaldırarak ayağı serbest bırakın.

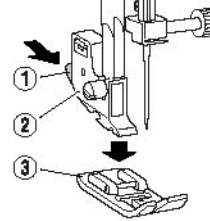

- (1) Siyah düğme
(2) Baskı ayağı tutucu
(3) Baskı Ayağı

DİKİŞ MAKİNENİZİ TANIMA

- 3 Baskı ayağı üzerindeki milin ayak üzerindeki yuva ile aynı hizada olması için dişli plakası üzerine farklı bir baskı ayağı yerleştirin.
- 4 Baskı ayağı kolunu indirin ve baskı ayağını ayağa sabitleyin. Baskı ayağı doğru konuma getirildiyse, mil oturmuş olmalıdır.

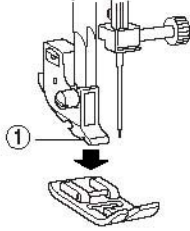

(1) Ayak

■ Baskı Ayağı Montaj Yönü

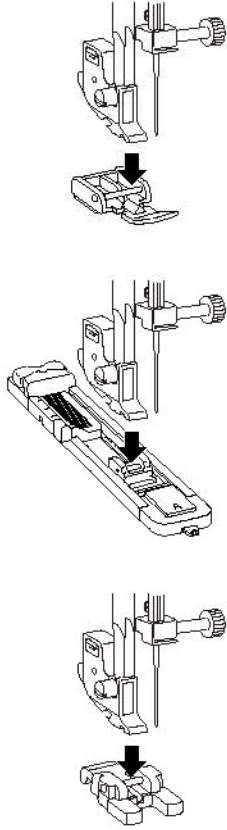

⚠ DİKKAT

- Baskı ayağı doğru yönde takılmazsa, iğne baskı ayağına çarparak yamulabilir veya kırılabilir ve yaralanmalara neden olabilir.

Serbest Kol Dikiş Aparatı

Aksesuarlar serbest kol dikiş aparatı içerisinde bir bölmede saklanır.

- 1 Açmak için serbest kol dikiş aparatını sola doğru kaydırın.

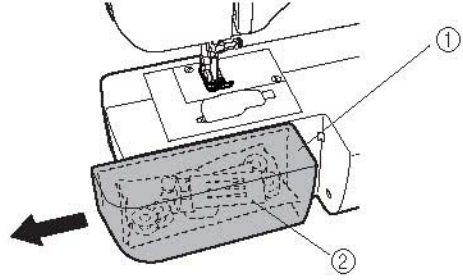

- (1) Serbest kol dikiş aparatı
- (2) Saklama bölgesi

⚡ Not

- Aksesuarları bir torba içerisine koyun ve ardından torbayı bölme içerisinde saklayın. Aksesuarlar torba içerisine konmazsa, kayıp düşebilir, kaybolabilir ya da hasar görebilirler.

Serbest kol dikişini kullanma

Serbest kol dikişi kumaş üzerinde oluşan boru şeklindeki ve ulaşılması güç alanları dikmek için ideal bir yöntemdir. Makinenizi serbest kol dikişine ayarlamak için serbest kol dikiş aparatını kaldırın.

- 1 Açmak için serbest kol dikiş aparatını sola doğru kaydırın.

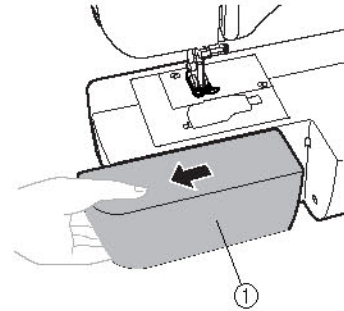

- (1) Serbest kol dikiş aparatı

KONTROLLER

Desen Seçim Kadranı

⚠ DİKKAT

- Desen seçmek üzere desen seçim kadranını kullanırken deseni seçmeden önce iğneyi en yüksek konuma ayarlamak için elinizle volanı kendinize doğru (saat yönünün tersine) çevirin. Desen seçim kadranını çevirdiğinizde, iğne aşağı konumdaysa, iğne, baskı ayağı veya kumas zarar görebilir.

Bir dikiş seçmek için desen seçimi kadranını herhangi bir yöne çevirmeniz yeterlidir. Sonraki bölümde, önerilen dikiş uzunlukları ve genişlikleri gösterilmektedir.

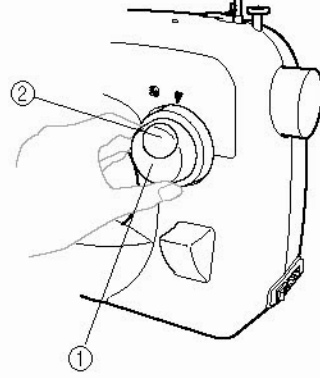

- (1) Desen seçim düğmesi
(2) Seçili desen numarası

■ 35 Dikiş (sadece belli modellerde mevcuttur)

1	2	3	4	5	6	7	8	9	10	11	12	13
---	---	---	---	---	---	---	---	---	----	----	----	----

SS1

14	15	16	17	18	19	20	21	22	23	24	25
----	----	----	----	----	----	----	----	----	----	----	----

SS2

26	27	28	29	30	31	32	33	34	35
----	----	----	----	----	----	----	----	----	----

■ 25 Dikiş

1	2	3	4	5	6	7	8	9	10	11	12	13
---	---	---	---	---	---	---	---	---	----	----	----	----











































SS

14	15	16	17	18	19	20	21	22	23	24	25
----	----	----	----	----	----	----	----	----	----	----	----

Desenler ve Dikiş Adları

Desen		Dikiş Adı	Önerilen Genişlik (mm (inç))	Önerilen Uzunluk (mm (inç))	Kullanım Kılavuzu Sayfası
35 Dikiş	25 Dikiş				
		4-ADIMDA OTOMATİK İLİK AÇMA	3-5 (1/8-3/16)	F- 1,5 (1/64-1/16)	34
		DÜZ DİKİŞ	0-5 (0-3/16) (İğne pozisyonunu değiştirir)	1-4 (1/16-3/16)	27, 37, 38, 41, 42, 43
		ZİGZAG DİKİŞ	0-5 (0-3/16)	F-4 (1-64-3/16)	28, 36, 39, 41
		GİZLİ KENAR BASTIRMA DİKİŞİ	3-5 (1/8-3/16)	F-2 (1/64-1/16)	29
		KABUK PLİSE DİKİŞ	3-5 (1/8-3/16)	F-3 (1/64-1/8)	29
		ELASTİK DİKİŞ	3-5 (1/8-3/16)	F-2,5 (1/64-3/32)	30
		STREÇ GİZLİ KENAR BASTIRMA DİKİŞİ	3-5 (1/8-3/16)	F-1,5 (1/64-1/16)	29
		STREÇ GİZLİ KENAR BASTIRMA DİKİŞİ	3-5 (1/8-3/16)	F-1,5 (1/64-1/16)	29
		ELASTİK KABUK PLİSE DİKİŞ	3-5 (1/8-3/16)	F-3 (1/64-1/8)	31
		ÇİFT HAREKETLİ DİKİŞ	3-5 (1/8-3/16)	F-3 (1/64-1/8)	31
		KÖPRÜ DİKİŞİ	3-5 (1/8-3/16)	F-3 (1/64-1/8)	31
		RAMPART DİKİŞ	3-5 (1/8-3/16)	F-3 (1/64-1/8)	31
		TRIANGLE (ÜÇ KÖŞE) DİKİŞ	3-5 (1/8-3/16)	F-1,5 (1/64-1/16)	33
		ÜÇLÜ STREÇ DİKİŞ	0-5 (0-3/16) (İğne pozisyonunu değiştirir)	 Sabit 2,5 (3/32)*	27
				 Sabit 2,5 (3/32)	
		ÜÇLÜ ZİGZAG STREÇ DİKİŞ	3-5 (1/8-3/16)	 Sabit 2,5 (3/32)*	32
				 Sabit 2,5 (3/32)	
		STREÇ OVERLOK DİKİŞ	3-5 (1/8-3/16)	 Sabit 2,5 (3/32)	31
				 Sabit 2,5 (3/32)	

* Dikiş uzunluğu kadranı  olarak ayarlandığında da dikiş yapılabilir.

Desen		Dikiş Adı	Önerilen Genişlik (mm (inç))	Önerilen Uzunluk (mm (inç))	Kullanım Kılavuzu Sayfası
35 Dikiş	25 Dikiş				
		ELASTİK OVERLOK DİKİŞ	3-5 (1/8-3/16)	 Sabit 2,5 (3/32)	31
				 Sabit 2,5 (3/32)	
		KUŞ TÜYÜ DİKİŞ	3-5 (1/8-3/16)	 Sabit 2,5 (3/32)	32
				 Sabit 2,5 (3/32)	
		OK BAŞI DİKİŞİ	3-5 (1/8-3/16)	 Sabit 2,5 (3/32)	31
				 Sabit 2,5 (3/32)	
		OK BAŞI DİKİŞİ	3-5 (1/8-3/16)	 Sabit 2,5 (3/32)	31
				 Sabit 2,5 (3/32)	
		DEKORATİF DİKİŞ	3-5 (1/8-3/16)	 Sabit 2,5 (3/32)	33
				 Sabit 2,5 (3/32)	
		YAPRAK DİKİŞİ	3-5 (1/8-3/16)	 Sabit 2,5 (3/32)	33
				 Sabit 2,5 (3/32)	
		AĞAÇ DİKİŞİ	3-5 (1/8-3/16)	 Sabit 2,5 (3/32)	33
				 Sabit 2,5 (3/32)	
		BACAK DİKİŞİ	3-5 (1/8-3/16)	 Sabit 2,5 (3/32)	33
				 Sabit 2,5 (3/32)	
		DEKORATİF DİKİŞ	3-5 (1/8-3/16)	 Sabit 2,5 (3/32)	33
				 Sabit 2,5 (3/32)	
	-	STREÇ OVERLOK DİKİŞ	3-5 (1/8-13/64)	 Sabit 2,5 (3/32)	33
	-	STREÇ OVERLOK DİKİŞ	3-5 (1/8-13/64)	 Sabit 2,5 (3/32)	33
	-	PETEK BÜZGÜ DİKİŞİ	3-5 (1/8-13/64)	 Sabit 2,5 (3/32)	31

1

DİKİŞ MAKİNESİNİZİ TANIMA

Desen		Dikiş Adı	Önerilen Genişlik (mm (inç))	Önerilen Uzunluk (mm (inç))	Kullanım Kılavuzu Sayfası
35 Dikiş	25 Dikiş				
	-	COMB (TARAK) DİKİŞ	3-5 (1/8-3/16)	SS2 Sabit 2,5 (3/32)	31
	-	COMB (TARAK) DİKİŞ	3-5 (1/8-3/16)	SS2 Sabit 2,5 (3/32)	31
	-	DEKORATİF DİKİŞ	3-5 (1/8-3/16)	SS2 Sabit 2,5 (3/32)	33
	-	AJURLU DİKİŞ	3-5 (1/8-3/16)	SS2 Sabit 2,5 (3/32)	31
	-	DEKORATİF DİKİŞ	3-5 (1/8-3/16)	SS2 Sabit 2,5 (3/32)	31
	-	DEKORATİF KENAR BASTIRMA DİKİŞİ	3-5 (1/8-3/16)	SS2 Sabit 2,5 (3/32)	33
	-	DEKORATİF DİKİŞ	3-5 (1/8-3/16)	SS2 Sabit 2,5 (3/32)	33

Dikiş Uzunluğu Kadranı

Seçtiğiniz dikiş türüne göre en iyi sonucu alabilmek için dikiş uzunluğunu ayarlamanız gerekebilir. Dikiş Uzunluğu Kadranı üzerindeki numaralar, milimetre (mm) (1/25 inç) cinsinden dikiş uzunluğunu temsil etmektedir. NUMARA BÜYÜDÜKÇE, DİKİŞ UZAR. "0" ayarı ile, kumaş beslenmez. Bu ayar düğme dikmek için kullanılır.

"F" alanı ilik açarken veya dekoratif dikiş yaparken kullanılabilen bir saten dikiş (sıkı bir zigzag dikiş) yaparken kullanılır. Saten dikiş yapmak için gereken pozisyon kullanılan kumaş ve ipliğe göre değişir. Kesin kadrana pozisyonunu belirlemek amacıyla kumaş üzerinde ilerleyişini görmek için önce bir kumaş parçası üzerinde dikiş ve uzunluk ayarlarını test etmelisiniz.

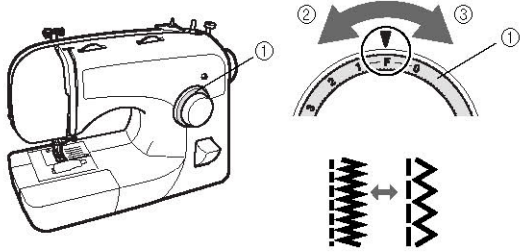

- (1) Dikiş uzunluğu kadranı
(2) Daha kısa
(3) Daha uzun

⚠ DİKKAT

- Dikişler toplanırsa dikiş uzunluğunu artırın ve dikişe devam edin. Dikiş uzunluğunu artırmadan dikişe devam etmeyin aksi takdirde iğne kırılarak yaralanmalara neden olabilir.

Streç Dikiş

Çarkı kendinize doğru döndürerek (saat yönünün tersine) iğneyi en yüksek konumuna getirin, böylelikle çark üzerindeki işaret doğrudan yukarıyı işaret edecektir.

■ 35 Dikiş

Bir Streç Dikiş Seçme

Dikiş uzunluğu kadranının "SS1" veya "SS2" olarak ayarlanması, seçili deseni streç bir dikiş olarak değiştirir.



■ 25 Dikiş

Bir Streç Dikiş Seçme

Dikiş uzunluğu kadranının "SS" olarak ayarlanması, seçili deseni düz bir dikiş olarak değiştirir.



Dikiş Genişliği Kadranı

Çarkı kendinize doğru döndürerek (saat yönünün tersine) iğneyi en yüksek konumuna getirin, böylelikle çark üzerindeki işaret doğrudan yukarıyı işaret edecektir.

Kadran üzerindeki sayılar dikiş genişliğini ifade eder.

NUMARA BÜYÜDÜKÇE, DİKİŞ GENİŞLİĞİ ARTAR.



Not

- Düz veya Üçlü Streç Dikiş seçildiğinde, dikiş genişliği kadranı ayarlanarak iğne konumu soldan sağa değiştirilebilir.

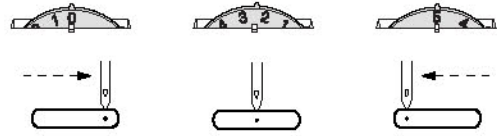
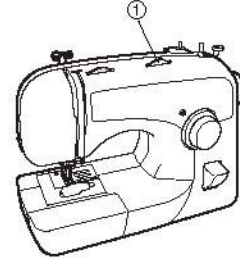

(1) Dikiş genişliği kadranı

Geri Dikiş Kolu

Geri teyel yapılırken ve dikişlerin pekiştirilmesinde geri dikişi kullanabilirsiniz.

Geri dikiş yapmak için geri dikiş kolunu mümkün olduğunca içe doğru itin ve hafifçe pedala basarak kolu bu pozisyonda tutun. Öne doğru dikiş yapmak için geri dikiş kolunu serbest bırakın. Makine öne doğru dikiş yapmaya başlayacaktır.

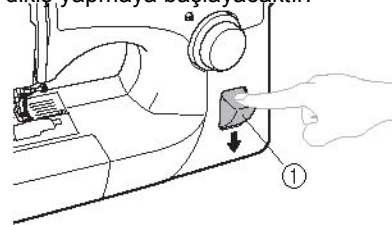

(1) Geri dikiş kolu

MAKİNEYE MASURANIN TAKILMASI

Masuranın Sarılması

⚠ DİKKAT

- Sadece bu dikiş makinesi için tasarlanmış olan (parça kodu: SA156, SFB (XA5539-151)) masuraları kullanın. Farklı masuraların kullanılması makinede arıza meydana gelmesine sebep olabilir.
- Bu makine ile birlikte gelen masura tarafımızdan tasarlanmıştır. Farklı model masura kullanmanız durumunda, makine düzgün bir biçimde çalışmayacaktır. Sadece bu makine ile birlikte gelen ya da aynı tipteki masuraları kullanın (parça kodu: SA156, SFB: XA5539-151)).

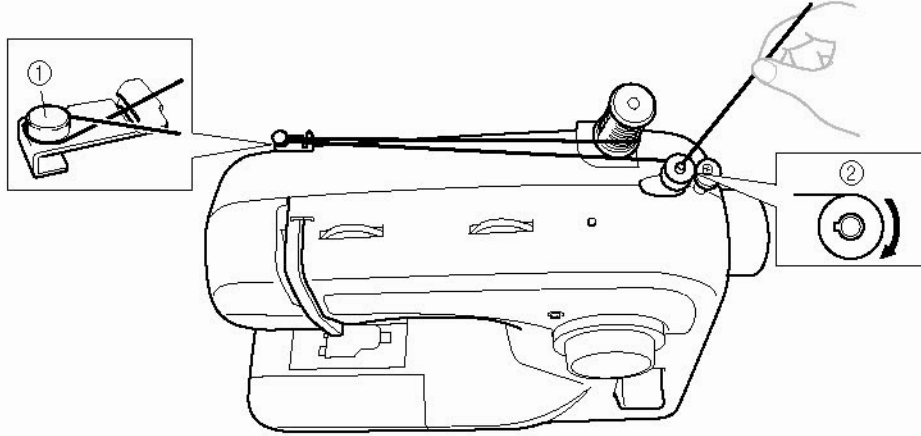
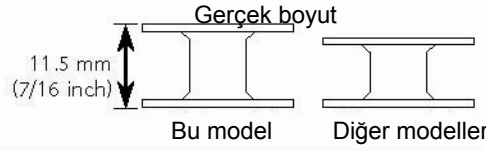

- (1) Ön-tansiyon diski
(2) Masura sarıcı mili

- 1 Makarayı, makara pimi üzerine yerleştirin ve ipliği ön tansiyon diski etrafından geçirin.

- 2 İpliğin ucunu masuranın üzerindeki delikten, masuranın iç kısmından geçirin.

⚠ DİKKAT

- Makara doğru konumda bulunmuyorsa, makara pimi üzerinde düğümlenebilir.

- 3** Masurayı masura sarma miline takın ve masura sarma milini sağa doğru kaydırın. Masurayı; mil üzerindeki yay masuranın oluşuna kayana kadar elinizle saat yönünde çevirin.

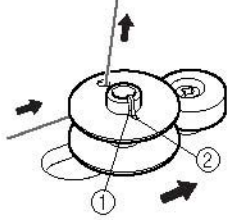

- (1) Mil üzerindeki yay
(2) Masura oluşu



Not

- Makara ve masura arasındaki ipliğin gergin şekilde çekildiğinden emin olun.

- 4** İpliğin ucunu tutarken ipliği masura etrafında birkaç kere sarmak için hafifçe pedala basın. Ardından makineyi durdurun.

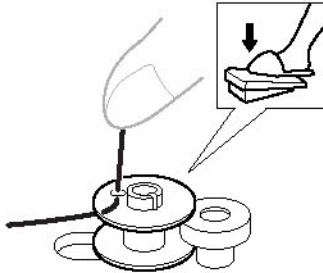

- 5** Masuranın üzerinde kalan ipliğin fazlasını kesin.

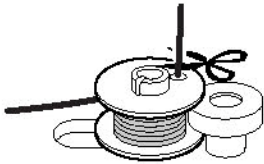

- 6** Başlamak için pedala basın.

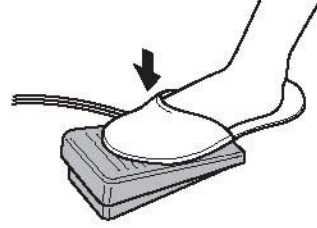

- 7** Masura doluyken ve yavaşça dönmeye başladığında, ayağınızı pedaldan çekin.

- 8** İpliği kesin, masura sarma milini sola kaydırın ve masurayı çıkarın.



Not

- Masura sarma mili sağa kaydırıldığında iğne mili hareket etmez.
- Masurayı sardıktan hemen sonra dikişe başlarken veya volanı çevirirken yerine oturma sesi gelir.

⚠ DİKKAT

- Talimatları dikkatle uyguladığınızdan emin olun. Masurayı sarmadan önce ipliğin tamamını kesmezseniz ve iplik azaldıktan sonra masura sarılırsa, iplik masura etrafında dolaşabilir ve iğnenin kırılmasına neden olabilir.

⚠ DİKKAT

- Masuranın düzgün bir biçimde sarılmaması iplik tansiyonunun aşırı gevşek olmasına ve bunun sonucunda da iğnenin kırılmasına yo açabilir.

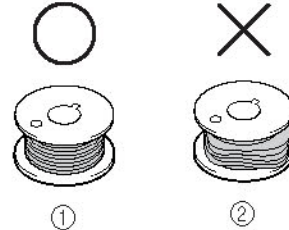

- (1) Düzgün sarılmış
(2) Düzensiz sarılmış

1

Alt İpliğin Geçirilmesi

Hızlı-set masura kullanımı ile ilgili daha detaylı bilgi elde etmek için, bkz. sayfa 19.

⚠ DİKKAT

- Masuranın düzgün bir biçimde sarılmaması iplik tansiyonunun aşırı gevşek olmasına ve bunun sonucunda da iğnenin kırılmasına yol açabilir.

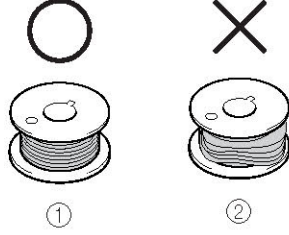

- (1) Düzgün sarılmış
(2) Düzensiz sarılmış

- Masura özel olarak bu dikiş makinesi için tasarlanmıştır. Farklı model masuraların kullanılması durumunda makine düzgün biçimde çalışmayacaktır. Sadece ilişkide bulunan aynı tipteki masura ya da masuraları kullanın (parça kodu: SA156, SFB (XA5539-151)).

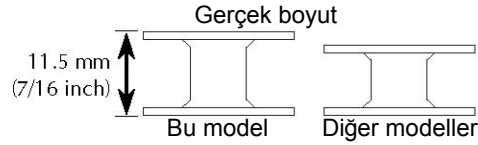

⚠ DİKKAT

- Makineye iplik takarken makineyi kapattığınızdan emin olun. Kaza ile pedala basarsanız ve makine dikiş işlemine başlarsa yaralanabilirsiniz.

- Volanı kendinize doğru çevirerek (saat yönünün tersine) iğneyi en yüksek konuma getirin ve baskı ayağı kolunu kaldırın.

- Düğmeyi kaydırın ve kapağı açın.

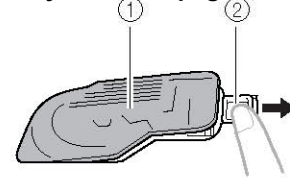

- (1) Kapak
(2) Kaydırmalı düğme

- İpliğin ok tarafından işaret edilen yönde dışarı gelmesi için masurayı içeri yerleştirin.

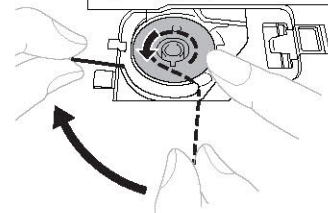

- Sadece bu makine ile kullanılmak üzere tasarlanmış masuraları kullanın.

⚠ DİKKAT

- İplik doğru yönde çözülecek şekilde masurayı doğru biçimde ayarladığınızdan emin olun. İplik yanlış yönde çözüldüğünde, bu iplik tansiyonunun yanlış ayarlanmasına veya iğnenin kırılmasına neden olabilir.

- İpliğin mekik tansiyon-ayarlama yayından doğru biçimde geçirildiğinden emin olun. Geçirilmemişse, ipliği yeniden geçirin.

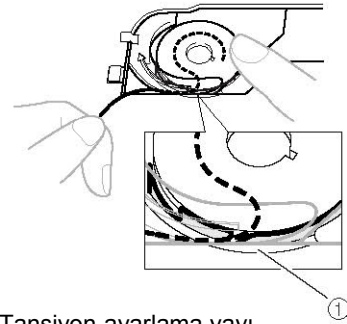

- (1) Tansiyon-ayarlama yayı

- 4 İpliğin ucunu tutun masurayı parmağınızla aşağı doğru itin ve ardından gösterildiği şekilde ipliği yaraktan geçirin.

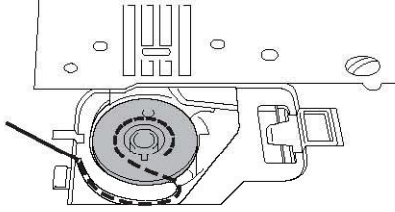

- 5 Masura kapağını yerine takın. Sol ucu yerine yerleştirin (bkz. ok 1), ardından kapak yerine oturana kadar sağ tarafa (bkz. ok 2) hafifçe bastırın.

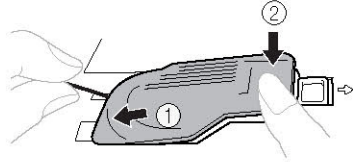

- İplik ucunun kapağın sol tarafından dışarı çıkması için kapağı değiştirin (resimde çizgi ile gösterildiği biçimde).

Alt İpliğin Geçirilmesi (hızlı-set masura ile donatılmış modeller için)

Bu özellik sadece belli modellerde mevcuttur.

⚠ DİKKAT

- Masuranın gerektiği gibi sarılmaması iplik tansiyonunun azalmasına, iğnenin kırılmasına ve dolayısıyla yaralanmalara neden olabilir.

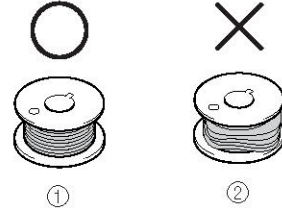

- (1) Düzgün sarılmış
(2) Düzensiz sarılmış

- Masura özel olarak bu dikiş makinesi için tasarlanmıştır. Farklı model masuraların kullanılması durumunda makine düzgün biçimde çalışmayacaktır. Sadece ilişkide bulunan aynı tipteki masura ya da masuraları kullanın (parça kodu: SA156, SFE (XA5539-151)).

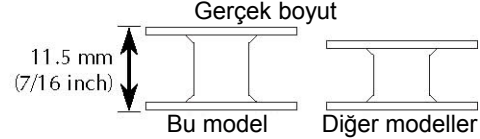

⚠ DİKKAT

- Elektrik düğmesini kapatmayı unutmayın. Kaza ile pedala basarsanız ve makine çalışmaya başlarsa yaralanabilirsiniz.

1

DİKİŞ MAKİNESİNİZİ TANIMA

- 1 "Alt İplik Geçirme" konusundaki 1 ve 2 adımlarını takip edin.
- 2 Masurayı içeri yerleştirin, iplik ucunu yarığa doğru besleyin ve ardından kesmek üzere ipliği çekin.

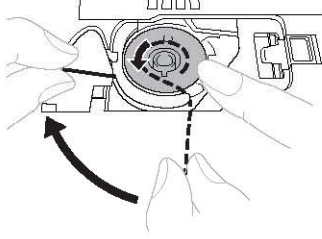

- Sadece bu makine ile kullanılmak üzere tasarlanmış masuraları kullanın.

⚠ DİKKAT

- İplik doğru yönde çözülecek şekilde masurayı doğru biçimde ayarladığınızdan emin olun. İplik yanlış yönde çözülürse, bu iplik tansiyonunun yanlış ayarlanmasına veya iğnenin kırılmasına neden olabilir.

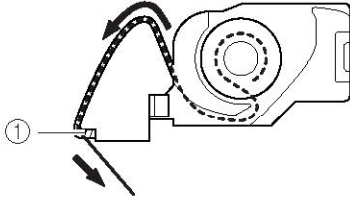

(1) Bıçak

- İpliğin mekik tansiyon-ayarlar yayından doğru biçimde geçirildiğinden emin olun. Geçirilmemişse, ipliği yeniden geçirin.

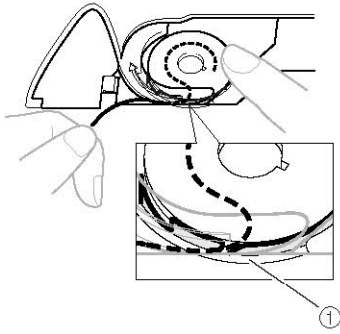

(1) Tansiyon-ayarlar yayı

- 3 Masura kapağını yerine takın. Sol ucu yerine yerleştirin (bkz. ok 1), ardından kapak yerine oturana kadar sağ tarafa (bkz. ok 2) hafifçe bastırın.

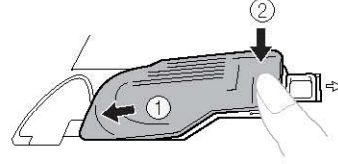

- Masura ipliğini ayarlamadan dikişe başlayabilirsiniz. Dikişe başlamadan önce masura ipliğini yaklaştırmak isterseniz "Alt İpliği Yaklaştırma" başlığı altında belirtilen (sayfa 24) prosedürü takip edin.

Üst İpliğin Geçirilmesi

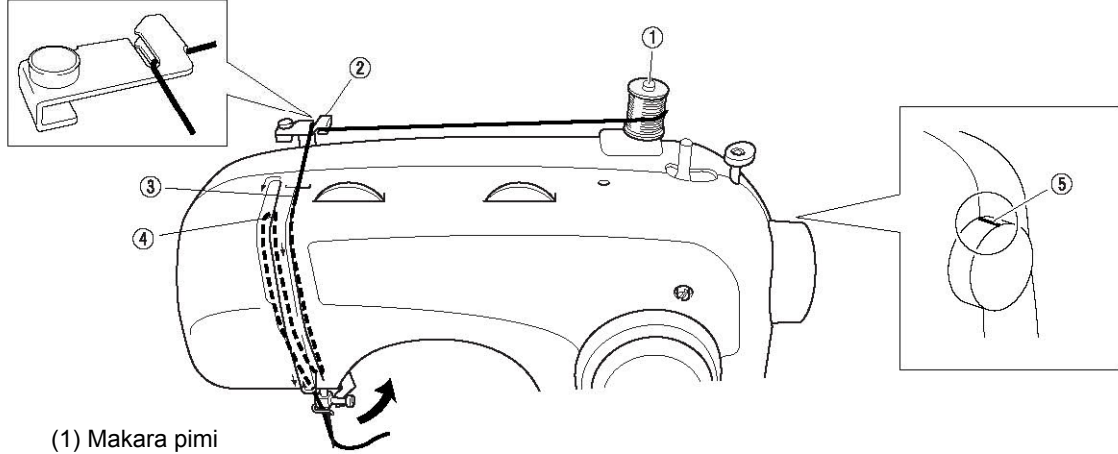

- (1) Makara pimi
- (2) İplik kılavuzu (arka)
- (3) İplik kılavuzu (ön)
- (4) Horoz kolu
- (5) Çark üzerindeki işaret

⚠ DİKKAT

- İpliği makineye doğru geçirdiğinizden emin olun. Aksi takdirde iplik düğümlenebilir ve bunun sonucunda iğne kırılabilir.

- 1** **DİKKAT:** Baskı ayağı kolunu kullanarak baskı ayağını kaldırın.

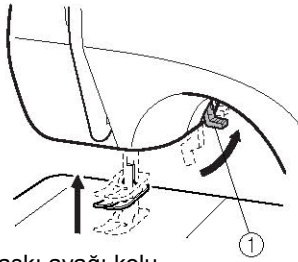

(1) Baskı ayağı kolu

- 2** Çark üzerindeki işaret yukarı bakacak şekilde çarkı kendinize doğru (saatin tersi yönünde) çevirerek, iğneyi yükseltin.

- İğne doğru biçimde yükseltilmezse dikiş makinesine iplik geçirilemez. Dikiş makinesine iplik geçirmeden önce volan üzerindeki işaretin yukarıya bakmasını sağlamak için ÇARKI çevirdiğinizden emin olun.

- 3** Makara pimini yukarı doğru çekin ve bu pim üzerine makarayı yerleştirin.

⚠ DİKKAT

- Makara yanlış bir konumdaysa ya da yanlış biçimde ayarlanmışsa iplik, iplik makarada düğümlenebilir ve bu da iğnenin kırılmasına yol açabilir.

- 4** Üst ipliği üstteki resimde gösterildiği gibi geçirin. İpliği her iki iplik kılavuzundan da geçirin: ilk olarak arka daha sonra ön taraftaki kılavuzdan geçirin.

- 5** İpliği tansiyon açma kolundan, sağdan sola doğru geçirdiğinizden emin olun.

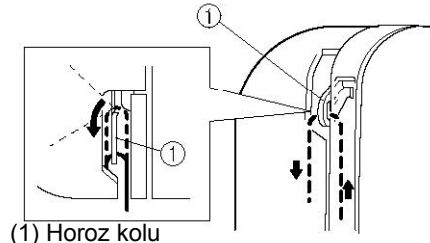

(1) Horoz kolu

DİKİŞ MAKİNESİNİZİ TANIMA

6 İpliği iğnenin üzerinde bulunan kılavuzun arkasına yerleştirin.

- İpliği sol elinizde tuttuğunuzda, iğne mili iplik kılavuzu arkasından kolayca geçirebilir ardından ipliği sağ elinizle besleyebilirsiniz.

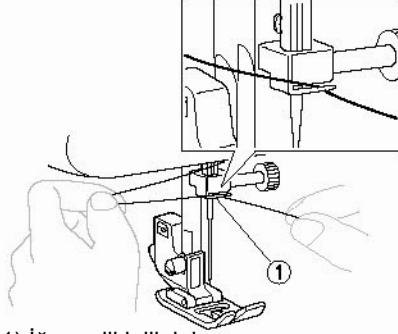

(1) İğne mili iplik kılavuzu

7 DİKKAT: İğneye ipliği önden arkaya doğru geçirin ve yaklaşık 5 cm (2 inç) kadar dışarı doğru çekin.

- Dikiş makinenizde iplik geçirici varsa, ipliği takmak için iplik geçirici kullanın (sonraki bölüme bakın).

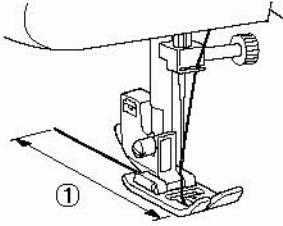

(1) 5 cm (2 inç)

Not

- Horoz kolu indirilmişse, üst iplik horoz kolu etrafına sarılamaz. Üst ipliği beslemeden önce baskı ayağı kolunu ve tansiyon açma kolunu kaldırdığınızdan emin olun.
- İpliği yanlış bir biçimde beslerseniz dikiş problemlerine yol açabilirsiniz.

İğneye iplik geçiriciyi kullanma (İğneye iplik geçirici ile donatılmış modeller için)

Bu özellik sadece belli modellerde mevcuttur.

- Gücü kapatın ve baskı ayağı kolunu alçaltın.
- Volan üzerindeki işaret yukarı bakacak şekilde kasmağı kendinize doğru (saatin tersi yönünde) çevirerek, iğneyi yükseltin.

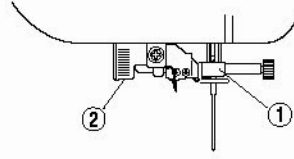

- İğne tutucu
- İğne iplik geçirme kolu



Not

- İplik geçiriciyi kullanırken iğne tutucunun en yüksek konumda olduğundan emin olun, aksi takdirde kanca hasar görebilir.

3 İğne geçirici kolunu indirirken ipliği kılavuzun üzerine doğru kancaya geçirin.

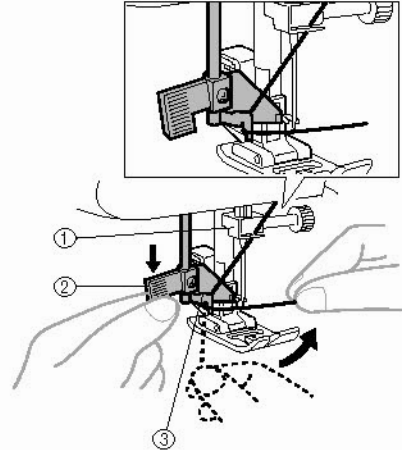

- İğne tutucu
- İğne iplik geçirme kolu
- Kılavuz

- 4** İğne geçirici kolunu mümkün olduğunca aşağı çekin ve ardından kolu makinenin arkasına doğru döndürün (kendinizden uzağa doğru). Kancanın iğnenin gözünden geçerek ipliği yakaladığından emin olun.

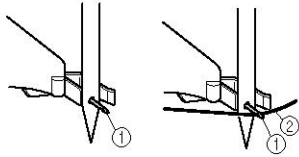
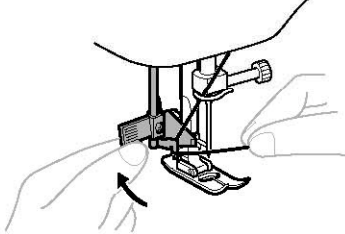

- (1) Kanca
(2) İplik

- Kancanın ipi yakalamasını sağlamak için ipliği iğnenin önünde tutun.

- 5** İpliği gevşek bir şekilde tutarken iğne geçirici kolunu makinenin önüne doğru (kendinize doğru) çevirin. Kanca iğnenin içinden ipliği yakalayacaktır.

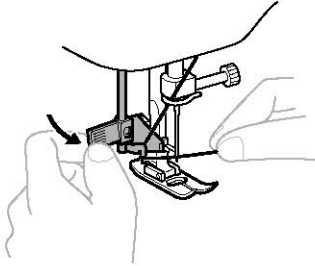

- 6** İğne geçirici kolunu kaldırın ve iğnenin içinden dikiş makinesinin arkasına doğru ipliği yaklaşık 5 cm (2 inç) çekin.

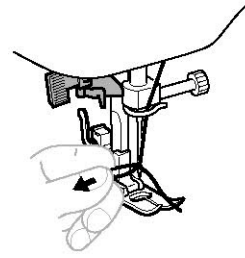
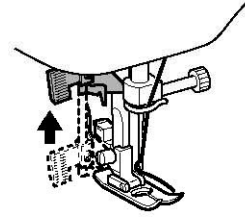

1

⚠ DİKKAT

- İğneye iplik geçirici sadece 75/11-100/16 ebatlarındaki ev tipi dikiş makineleri iğneleri ile birlikte kullanılabilir. Uygun iğne ve iplik kombinasyonları için sayfa 26'de bulunan tabloya bakın. Saydam naylon monofilament iplik kullanıyorsanız, sadece 90/14-100/16 ebatları arasındaki iğneleri kullanabileceğinizi unutmayın.
- Dekoratif iplikler veya çift iğne ve kanat iğne gibi özel iğneler kullanıyorsanız iğneye iplik geçiriciyi kullanamazsınız. Bu iğne ve iplikleri kullanırken ipliği elle geçirmeniz gerekir. İplik geçirirken ana elektrik düğmesinin kapalı olduğundan emin olun.

Alt İpliği Yaklaştırma

- 1** Üst ipliğin ucuna hafifçe asılırken iğneyi indirip ardından yükseltmek için Volanı yavaşça elle kendinize doğru (saat yönünün tersine) çevirin.

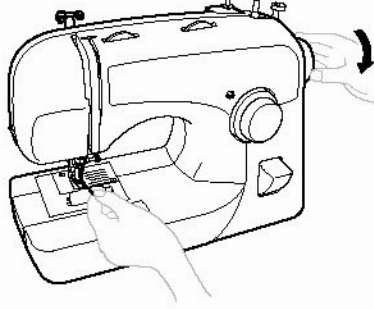

- 2** Alt ipliği çekmek için üst ipliğe asılın.

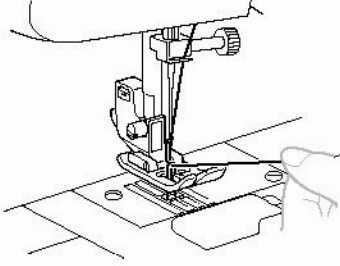

- 3** Her iki ipliği de yaklaşık 10 cm (4 inç) dışarı doğru ve her ikisini de makinenin arkasına doğru baskı ayağının altına gelecek şekilde çekin.

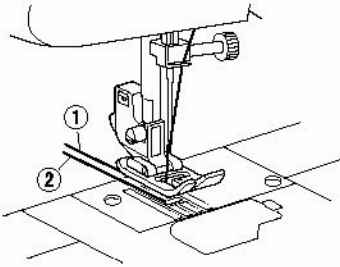

- (1) Üst iplik
(2) Alt iplik

- **Hızlı-set Masuraya İplik Takma**
Sadece belli modellerde mevcuttur.
Masura ipliğini ayarlamadan dikiş başlayabilirsiniz. Büzgü ya da pens dikerken, fazla iplik kalması için alt ipliği elle çekebilirsiniz. Alt ipliği çekmeden önce, masurayı geri yerine koyun.

- 1** İpliği ok yönünde oluğun etrafından geçirin ve kesmeden orada bırakın.

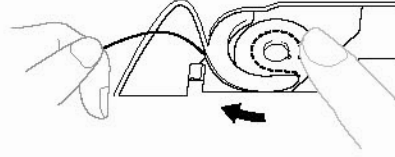

- Masura kapağı da halen çıkmış vaziyette bulunmalıdır.

- 2** 1 ila 3. adımlarda açıklandığı şekilde alt ipliği çekin.

- 3** Masura kapağını değiştirin.

Çift iğne ile dikiş yapma

Almış olduğunuz dikiş makinesi çift iğne ile ve iki adet üst iplikle dikiş yapabilmeyi sağlamak üzere tasarlanmıştır. Dekoratif dikişler elde etmek için aynı renkte ya da iki farklı renkte iplik kullanabilirsiniz.

⚠ DİKKAT

- Sadece bu makine için üretilmiş olan çift iğneleri kullanın (parça kodu: X57521-021). Diğer iğneler kırılabilir ve makinenize hasar verebilir.
- Çift iğneyle dikiş yaparken dikiş genişliği butonunun 3'ün üzerinde ayarlanmamasına dikkat edin, bu iğnenin iğne plakasına çarparak kırılmasına neden olabilir.
- İğnenin baskı ayağına çarpmamasına özen gösterin.
- Eğilmiş iğnelerle dikiş yapmayın. İğne kırılarak yaralanmanıza sebebiyet verebilir.
- Çift iğne kullanırken sadece zigzag baskı ayağını kullanın.

■ Çift İğnenin Takılması

Çift iğneyi aynen tek iğne takar gibi (sayfa 8) takın. İğnenin düz tarafı arkaya doğru bakarken yuvarlak tarafı ise size doğru bakmalıdır.

■ Yedek Makara Piminin Takılması

Yedek makara pimini makinenin üstünde bulunan deliğe yerleştirin. İkinci makarayı, yedek makara pimi üzerine yerleştirin.

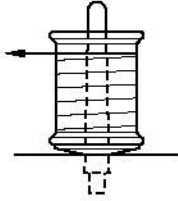

■ Çift İğneye İplik Takma

Her iğneye ayrı ayrı iplik geçirmeniz gerekir.

1 Sol iğneye iplik geçirin.

Tek iğneye iplik geçirme talimatlarını aynen uygulayın (bkz. sayfa 21).

2 Sağ iğneye iplik geçirin.

Sağ iğneye iplik geçirme işlemi, sol iğneye iplik geçirme işlemi ile aynı biçimde yedek makara pimindeki ipliği kullanarak gerçekleştirin ancak ipliği sağ iğnenin gözünden geçirmeden iğne üzerinde bulunan iplik kılavuzundan geçirmeyin.

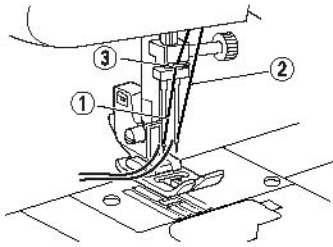

- (1) Sol iğne ipliği, iğne mili iplik kılavuzundan geçer.
- (2) Sağ iğne ipliği iğne mili iplik kılavuzunun önünden geçer.
- (3) İğne mili iplik kılavuzu



Not

İğneye iplik geçirici ile donatılmış modeller

- Çift iğneye iplik geçirmek için iğneye iplik geçirici birimi kullanılamaz. Bunun yerine çift iğneye ipliği elinizle önden arkaya doğru geçirin. İğneye iplik geçirici biriminin kullanılması makineye hasar verebilir.

İplik Tansiyonu

İplik tansiyonu dikişlerinizin kalitesini etkileyecektir. Kumaş ya da iplik tipini değiştirdiğinizde ayarlanması gerekebilir.



Not

- Dikişe başlamadan önce kumaş parçası üzerinde test niteliğinde bir örnek dikiş gerçekleştirmeniz önerilir.

■ Doğru Tansiyon

Fazla ya da az tansiyon dikişlerinizin dayanıklılığını azaltacağı veya kumaşta büzömelere yol açacağı için ideal tansiyonun ayarlanması büyük önem taşımaktadır.

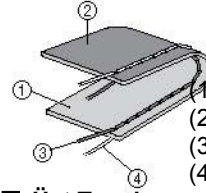

- (1) Kumaşın yüzü
- (2) Kumaşın tersi
- (3) Üst iplik
- (4) Alt iplik

■ Üst Tansiyon çok fazla

Kumaşın yüzünde ilmekler oluşuyor.

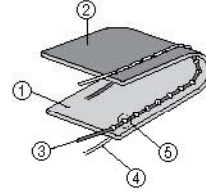

- (1) Kumaşın yüzü
- (2) Kumaşın tersi
- (3) Üst iplik
- (4) Alt iplik
- (5) Kumaşın yüzünde toplanma oluyor

Çözüm

Üst tansiyon kontrol kadranını daha düşük bir rakama çevirerek tansiyonu azaltın.

■ Üst tansiyon çok az

Kumaşın tersinde ilmekler oluşuyor.

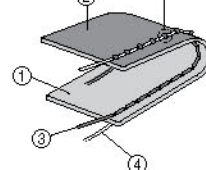

- (1) Kumaşın yüzü
- (2) Kumaşın tersi
- (3) Üst iplik
- (4) Alt iplik
- (5) Kumaşın arka kısmında toplanma oluyor

Çözüm

Üst tansiyon kontrol kadranını daha yüksek bir rakama çevirerek tansiyonu artırın.



Not

- Üst iplik doğru şekilde takılmadıysa, doğru iplik tansiyonunun ayarlanması mümkün olmayabilir. Doğru iplik tansiyonu elde edilemezse, üst ipliği yeniden takın ve masurayı doğru biçimde yerleştirin.

KUMAŞ, İPLİK ve İĞNE KOMBİNASYONLARI

Kumaş Türü	İplik		İğne Boyutu
	Türü	Ebat	
Orta ağırlıkta kumaşlar	Çuha	Pamuklu	75/11-90/14
	Tafta	Sentetik merserize iplik	
	Flanel, Gabardin	İpek veya ipek apreli	
Hafif kumaşlar	İnce Keten Bezi, İnce Patiska	Pamuklu	65/9-75/11
	Jorjet	Sentetik merserize iplik	
	Şalis, Saten	İpek	
Ağır kumaşlar	Kot kumaşı	Pamuklu	90/14-100/1 6
	Fitilli kadife	Sentetik merserize iplik	
	Tüvid	İpek	
Streç kumaşlar	Jarse	Örgü ipliği	Yuvarlak uçlu iğne (altın rengi) 75/11-90/14
	Triko		
Üst dikiş için	Sentetik merserize iplik	30	90/14-100/1 6
	İpek		

**Not**

- Naylon iplik için her zaman 90/14 - 100/16 arası ebada sahip iğne kullanın.
- Aynı ipliği masura ipliği ve üst iplik için de kullanabilirsiniz.

**DİKKAT**

- Tabloda belirtilen iğne, iplik ve kumaş kombinasyonlarına mutlaka uyun. Uygun olmayan kombinasyonların kullanımı, özellikle ağır bir kumaşla küçük bir iğne kullanılması (65/9-75/11) iğnenin yamulmasına veya kırılmasına yol açabilir. Yanlış kombinasyon, aynı zamanda dikişin düzgün olmamasına, kumaşın büzüşmesine veya makinenin dikiş atlamasına da neden olabilir.

2 DÜZ VE ZİGZAG DİKİŞ

Lütfen Dikişe Başlamadan Önce Okuyun

⚠ DİKKAT

- Dikiş dikerken yaralanmamak için iğnelere azami dikkat göstermeye özen gösterin. Ellerinizi hareketli parçalardan uzak tutun.
- Dikiş sırasında kumaşı germeyin veya çekmeyin, aksi taktirde iğne hasar görebilir ve yaralanabilirsiniz.
- Eğilmiş veya kırılmış iğneleri kullanmayın, aksi taktirde yaralanabilirsiniz.
- İğnenin dikiş esnasında teyel pimlerine veya diğer objelere çarpmamasına dikkat edin. İğne kırılarak yaralanmalara yol açabilir.
- Daima doğru baskı ayağını kullanın. Yanlış baskı ayağı kullanırsanız, iğne baskı ayağına çarparak yamulabilir veya kırılabilir ve yaralanabilirsiniz.
- Volanı elle çevirirken daima kendinize doğru çevirin (saatin tersi yönde). Aksi yöne çevirmek ipliğin dolaşmasına ve dolayısıyla iğne veya kumaşın zarar görmesine veya yaralanmalara neden olabilir.

Düz Dikiş

Dikiş Adı	Desen	Dikiş Uzunluğu [mm (inç)]	Dikiş Geniliği [mm (inç)]
Düz Dikiş	2	1-4 (1/64-3/16)	5-0* (3/16-0)
Üçlü Streç Dikiş	14	SS1 Sabit 2,5 (3/32)	
		SS Sabit 2,5 (3/32)	

* İğne konumunu ayarlamak için dikiş genişliği kadranını çevirin. Kadranı 5'e ayarlama sol iğne konumunu seçer; 0'a ayarlama ise sağ iğne konumunu seçer.

■ Dikişe Başlama

- 1 İsteddiğiniz dikiş sayısını seçmek için desen seçim kadranını çevirin. Desen seçim kadranını da Düz Dikişe veya Üçlü Streç Dikişe ayarlamamız gerekmektedir.
- 2 İğneyi en üst konumuna yükseltin ve baskı ayağı kolunu kaldırın.
- 3 Üst ipliği baskı ayağının uçlarından geçirin.

- 4 Kumaşı baskı ayağının altına yerleştirin ve iğneyi kumaşın ucundan 1 cm (3/8 inç) öteye konumlandırın.
- 5 Baskı ayağını indirin.
- 6 Geri teyel yapmak için, geri dikiş kolunu olabildiğince aşağı doğru bastırın ve ardından geri dikiş için pedala basın. Dikişi durdurmak için ayağınızı pedaldan çekin.
- 7 Geri dikiş kolunu serbest bırakın ve pedala baskı uygulayarak ileri yönde dikiş dikmeye başlayın.

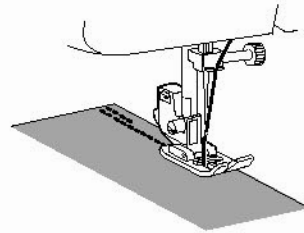

- Dikişlerin ucunu kapatmak için ve pekiştirme gereken durumlarda geri dikiş kullanabilirsiniz.

⚠ DİKKAT

- Dikiş esnasında iğnenin bir pim veya başka bir objeye çarpmamasına dikkat edin. Aksi takdirde iplik dolaşabilir veya iğne kırılarak yaralanmalara neden olabilir.

DÜZ VE ZIGZAG DİKİŞ

■ Dikiş Yönünün Değiştirilmesi

- 1 Yön değiştirmek istediğiniz noktada iğne kumaş üzerinde sabit kalacak şekilde makineyi durdurun.
- 2 Baskı ayağını kaldırın ve iğneyi eksen noktası olarak kullanmak suretiyle kumaşı yeni yönünde konumlandırmak üzere döndürün.

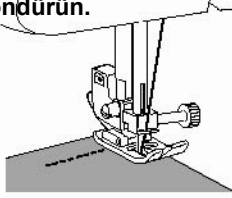

- 3 Baskı ayağını alçaltın ve yeni yönde dikiş dikmeye başlayın.

■ Dikişin Bitirilmesi

Dikişin uç kısımlarındaki iplikleri kilitlemek için ya da herhangi bir pekiştirme gerektiğinde dikişi kullanabilirsiniz.

- 1 Dikişin sonuna kadar ilerleyin ve durun.
- 2 Geri dikiş kolunu itin ve kumaşın ucundan 1(3/8 inç) cm geriye doğru dikiş yapın.

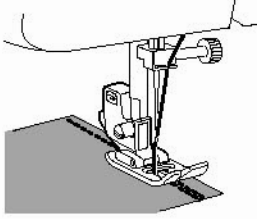

■ Kumaşın Makineden Çıkarılması

- 1 Makineyi durdurun. İğneyi en yüksek konumuna getirin ve ayrıca horoz kolunun da en yüksek konumda olduğundan emin olun.
- 2 Baskı ayağını kaldırın, iğneyi en yüksek konumuna getirin ve kumaşı nazıkçe sola doğru çekin. İğneyi en yüksek konumuna getirin ve ayrıca horoz kolunun da en yüksek konumda olduğundan emin olun.
- 3 Makinenin solunda bulunan iplik bıçağı ile her iki ipliği de kesin.

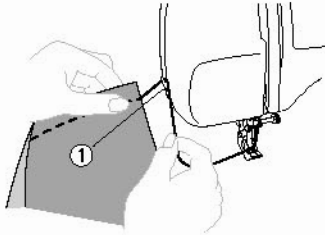

(1) İplik bıçağı

- 4 Makineyi bir sonraki dikişe hazırlamak için her iki ipliği de makinenin arkasına doğru baskı ayağının parmakları arasından yaklaşık 10 cm (4 inç) çekin.

■ Üst Dikiş Yapma ve Streç Kumaşlar

Düz dikiş üst dikiş yaparken veya hafif kumaşları dikerken kullanılır. Streç kumaşların dikilmesinde üçlü bir streç dikiş kullanabilirsiniz.

Zigzag Dikiş

Dikiş Adı	Desen	Dikiş Uzunluğu [mm (inç)]	Dikiş Geniştirliği [mm (inç)]
Zigzag Dikiş		F-4 (1/64-3/16)	0-5 (0-3/16)

■ Zigzag Dikiş

Desen seçimi kadranını Zigzag Dikiş'e ayarlayın ve ardından dikişe başlayın.

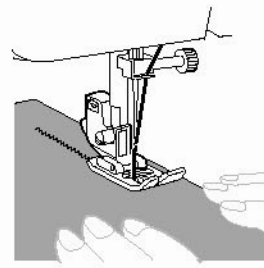

Zigzag dikişlerin başında ve sonunda Düz Dikiş kullanılarak dikiş yapılması tavsiye olunur. (Bu dikiş pekiştirme görevi görür.)

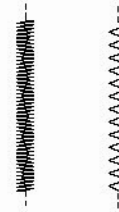

■ Saten Dikiş

Zigzag Dikiş uzunluğunun "F" aralığına ayarlanması, bir saten dikiş oluşturur (sık zigzag dikiş). Saten Dikiş ilikler yapmak ve dekoratif dikişler dikmek için kullanılabilir. Desen seçim kadranını Zigzag Dikiş'e ve ardından dikiş uzunluğunu "F" aralığına ayarlayın ve dikiş genişliği kadranını 0 ile 5 arası bir değere getirin.

3 YERLEŞİK DİKİŞLER

Gizli Kenar Bastırma Dikişi

Dikiş Adı	Desen	Dikiş Uzunluğu [mm (inç)]	Dikiş Geniřliđi [mm (inç)]
Gizli Etek Bastırma Dikiři		F-2 (1/64-1/16)	3-5 (1/8-3/16)
Streç Gizli Etek Bastırma		F-1,5 (1/64-1/16)	3-5 (1/8-3/16)
Streç Gizli Etek Bastırma		F-1,5 (1/64-1/16)	3-5 (1/8-3/16)

Gizli Etek Bastırma Dikiři pantolon paçaları gibi dikilen nesnenin kenarlarını, dikiřleri göstermeden sonlandırmak için kullanılır. Streç olmayan kumařlara dikiř için Gizli Etek Bastırma Dikiřini ve streç kumařlar içinse Streç Gizli Etek Bastırma Dikiřini kullanın.

- Her iki iplik de kumař ile aynı renkte olmalıdır.
- Kumaři Őek. A'da gösterildiđi gibi kenar bastırmak istediđiniz yere kadar katlayın. Ardından kumařın kenarlarını Őek. B'deki gibi katlayın. Kenarlardan 6 mm (15/64 inç) bindirme bırakın.
- Desen seřim kadranını Gizli Kenar Bastırma veya Streç Gizli Kenar Bastırma Dikiřine getirin ve dikiř uzunluđu ve geniřliđini ayarlayın.
- Őekil C'deki gibi katın üzerinden dikiñ.

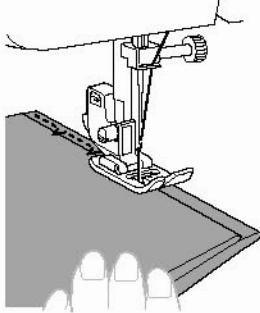

- Kumařın katı açıldıđında Őekil D'de gösterildiđi gibi Gizli Kenar Bastırma Dikiři elde edeceksiniz.

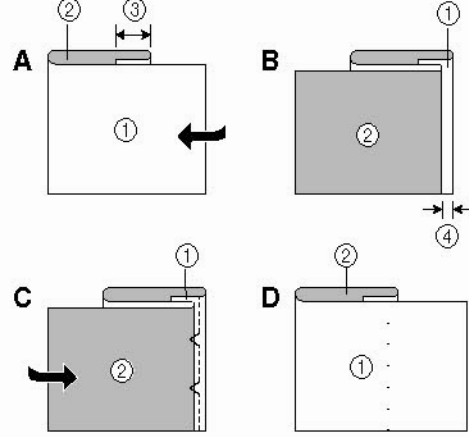

- (1) Kumařın düzü
- (2) Kumařın tersi
- (3) 10 mm (3/8 inç)
- (4) 5 mm (3/16 inç)



Not

- Streç Gizli Kenar Bastırma Dikiři streç kumařlar için uygundur.

Kabuk Plise Dikiři

Dikiř Adı	Desen	Dikiř Uzunluğu [mm (inç)]	Dikiř Geniřliđi [mm (inç)]
Kabuk Plise Dikiři		F-3 (1/64-1/8)	3-5 (1/8-3/16)

Kabuk Plise Dikiři hafif bir kumař üzerine piko (dantel benzeri) kenar dikmek için kullanılabilir.

- Desen seřim kadranını Kabuk Plise Dikiřine ayarlayın.
- Normalden sıkı olacak Őekilde iplik tansiyonunu ayarlayın.
- Düz dikiřlerin dikiř hattı boyunca ve zigzag dikiřlerin hafifçe katlı kenarın üzerinde dikilebilmesi için kumaři baskı ayađının altına yerleřtirin.

YERLEŞİK DİKİŞLER

4 Düşük hızda diki.

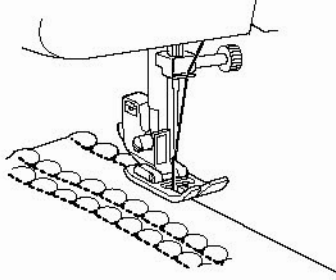

Elastik Dikiş

Dikiş Adı	Desen	Dikiş Uzunluğu [mm (inç)]	Dikiş Genişliği [mm (inç)]
Elastik Dikiş		F-2,5 (1/64-3/32)	3-5 (1/8-3/16)

Elastik kumaşların onarılması ile dikiminde ve kumaşların birleştirilmesinde Elastik Dikişi kullanabilirsiniz. Her biri aşağıda açıklanmıştır. Desen seçim kadranını Kabuk Plise Dikişine ayarlayın.

■ Onarım

- 1 Dikiş uzunluğunu "F" ile 2,5 arasında ayarlayın.
- 2 Yamanacak kumaşı onarılacak alanın altına yerleştirin.
- 3 Yırtığın kenarını takip ederek gösterildiği şekilde Elastik Dikişi kullanarak diki.

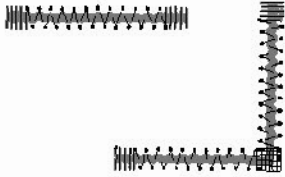

■ Elastik Dikiş

- 1 Elastik parçayı kumaş üzerine yerleştirin.
- 2 Dikerken elastik parçayı baskı ayağının hem önünden hem de arkasından gerdiren.

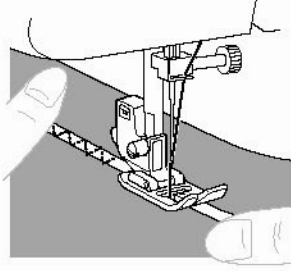

■ Kumaş Birleştirme

Elastik Dikiş iki parça kumaşın birleştirilmesinde kullanılabilir ve dokuma kumaş dikerken oldukça etkilidir. Naylon iplik kullanıyorsanız, dikiş görünmeyecektir.

- 1 İki parça kumaşın kenarlarını karşılıklı gelecek şekilde yerleştirin ve baskı ayağının altına gelecek şekilde ortalayın.
- 2 Elastik Dikiş kullanarak bunları birlikte diki. İki kumaşın kenarını birbirine yakın tuttuğunuzdan emin olun.

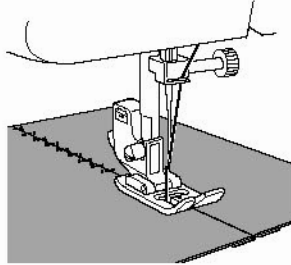

Çift Hareketli Dikiş

Dikiş Adı	Desen	Dikiş Uzunluğu [mm (inç)]	Dikiş Genişliği [mm (inç)]
Çift Hareketli Dikiş		F-3 (1/64-1/8)	3-5 (1/8-3/16)
Köprü Dikiş		F-3 (1/64-1/8)	3-5 (1/8-3/16)
Rampart Dikiş		F-3 (1/64-1/8)	3-5 (1/8-3/16)

Bu dikişler iki kumaş parçasını birleştirmek için, örneğin kırkyama yaparken kullanılır. Desen seçim kadranını Çift Hareketli Dikiş, Köprü Dikiş veya Rampart Dikiş'e ayarlayın.

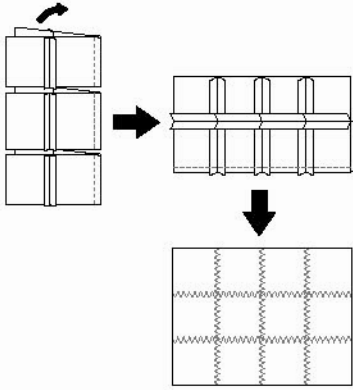

Kırkyama

Dikiş Adı	Desen	Dikiş Uzunluğu [mm (inç)]	Dikiş Genişliği [mm (inç)]
Petek Büzgü Dikişi		SS2 Sabit 2,5 (3/32)	3-5 (1/8-13/64)
Ajurlu Dikiş		SS2 Sabit 2,5 (3/32)	3-5 (1/8-13/64)
Dekoratif Dikiş		SS2 Sabit 2,5 (3/32)	3-5 (1/8-3/16)

Bu dikişler kenarları arasında boşluk bırakarak iki kumaş parçasını birleştirmede kullanılır.

- İki kumaş parçasının kenarlarını kenar bastırma için katlayın ve kenarları aralarında küçük bir boşluk bırakarak ince bir kağıda teyelleştirin.

- Desen seçim kadranını Kabuk Plise Dikişine, Ajurlu Dikişe veya Dekoratif Dikişe ayarlayın.
- Dikişe başlarken her iki ipliği de hafifçe asılarak kenar boyunca dikişin. Dikiş için normalden daha kalın iplikler kullanın.
- Dikiş bittikten sonra teyeli sökünü ve kağıdı çıkarın. Kumaşın tersinde dikişin başında ve sonunda bulunan düğümleri bağlayarak dikişi bitirin.

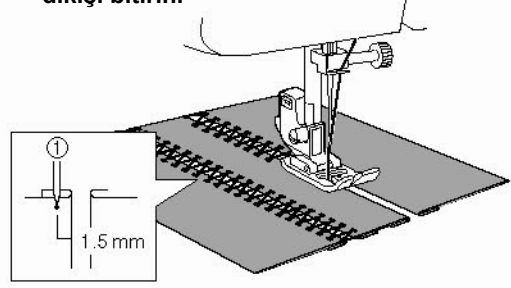

(1) İlk iğne dalış noktası

Sürfile Dikiş

Dikiş Adı	Desen	Dikiş Uzunluğu [mm (inç)]	Dikiş Genişliği [mm (inç)]
Elastik Kabuk Plise Dikiş		F-3 (1/64-1/8)	3-5 (1/8-3/16)
Streç Overlok Dikiş		SS1 Sabit 2,5 (3/32)	3-5 (1/8-3/16)
		SS Sabit 2,5 (3/32)	
Elastik Overlok Dikiş		SS1 Sabit 2,5 (3/32)	3-5 (1/8-3/16)
		SS Sabit 2,5 (3/32)	
Ok Başı Dikiş		SS1 Sabit 2,5 (3/32)	3-5 (1/8-3/16)
		SS Sabit 2,5 (3/32)	
Ok Başı Dikiş		SS1 Sabit 2,5 (3/32)	3-5 (1/8-3/16)
		SS Sabit 2,5 (3/32)	
(Comb (Tarak) Dikiş)		SS2 Sabit 2,5 (3/32)	3-5 (1/8-3/16)
Comb (Tarak) Dikiş		SS2 Sabit 2,5 (3/32)	3-5 (1/8-3/16)

YERLEŞİK DİKİŞLER

Bu dikişler, dikişleri birleştirmek ve onları tek bir işlemde bastırmak için kullanılır. Ok başı dikişler battaniye kenarını dikmek için idealdir. Overlok dikişler de streç kumaşların dikimi için kullanışlıdır.

1 Desen seçim kadranını sürfile dikiş ayarlayın.

2 Dikiş hattı (veya ok başı noktası) baskı ayağının merkezinin yaklaşık 3 mm (1/8 inç) solunda olacak şekilde kumaşı baskı ayağının altına yerleştirin. Bu dikişten en iyi sonuç yaklaşık 5 mm'lik (3/4 inç) dikiş payı ile alınır çünkü bu pay dikişin sağ tarafının (zigzag) kumaşın kesilen tarafına overlok yapmasına izin verir.

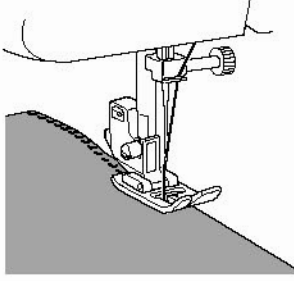

3 Dikiş payı dikiş deseninden genişse, dikişten sonra fazla kumaşı kesin.

Aşağıdaki resimde Elastik Overlok Dikişin son hali gösterilmiştir.

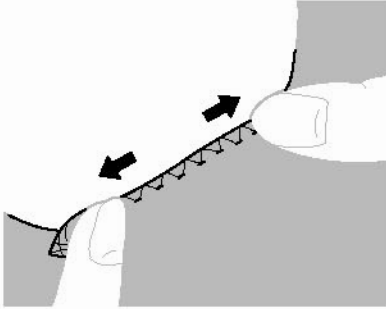

Kuş Tüyü Dikiş

Dikiş Adı	Desen	Dikiş Uzunluğu [mm (inç)]	Dikiş Genişliği [mm (inç)]
Kuş tüyü Dikiş		SS1 Sabit 2,5 (3/32)	3-5 (1/8-3/16)
		SS Sabit 2,5 (3/32)	

Kuş Tüyü Dikişi dekoratif üst dikiş olarak nakış yaparken veya battaniye, masa örtüsü veya döşemelik kumaşların kenarını bastırırken kullanın.

1 Desen seçim kadranını Kuş Tüyü Dikişine ayarlayın.

2 Kumaşı düzü yukarı bakacak şekilde koyun ve kumaşın kenarından 1 cm (3/8 inç) dikişin.

3 Dikişin yakınından kesin.
Bu dikiş kumaşın sökülmesini önler.

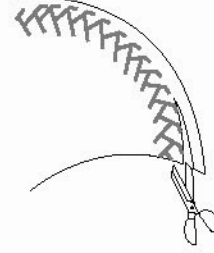







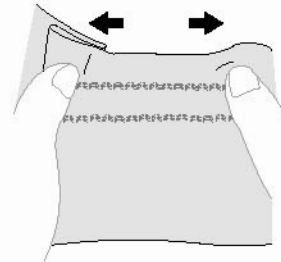



















Üçlü Streç Zigzag Dikiş

Dikiş Adı	Desen	Dikiş Uzunluğu [mm (inç)]	Dikiş Genişliği [mm (inç)]
Üçlü Streç Zigzag Dikiş	15 	SS1 Sabit 2,5 (3/32)	3-5 (1/8-3/16)
		SS Sabit 2,5 (3/32)	

Bu dikiş zigzag dikişin ağır streç kumaşların dikiminde kullanıldığı yerlerde kullanılabilir. Üçlü Zigzag Streç Dikiş ayrıca dekoratif üst dikiş olarak kullanılabilir. Desen seçim kadranını Üçlü Zigzag Streç Dikişe ayarlayın.



Dekoratif Dikiş

Dikiş Adı	Desen	Dikiş Uzunluğu [mm (inç)]	Dikiş Genişliği [mm (inç)]
Triangle (Üç Köşe) Dikiş		F-3 (1/64-1/8)	3-5 (1/8-3/16)
Dekoratif Dikiş		 Sabit 2,5 (3/32)	3-5 (1/8-3/16)
		 Sabit 2,5 (3/32)	
Yaprak Dikişi		 Sabit 2,5 (3/32)	3-5 (1/8-3/16)
		 Sabit 2,5 (3/32)	
Ağaç Dikişi		 Sabit 2,5 (3/32)	3-5 (1/8-3/16)
		 Sabit 2,5 (3/32)	
Bacak Dikişi		 Sabit 2,5 (3/32)	3-5 (1/8-3/16)
		 Sabit 2,5 (3/32)	
Dekoratif Dikiş		 Sabit 2,5 (3/32)	3-5 (1/8-3/16)
		 Sabit 2,5 (3/32)	
Streç Overlok Dikiş		 Sabit 2,5 (3/32)	3-5 (1/8-13/64)
Streç Overlok Dikiş		 Sabit 2,5 (3/32)	3-5 (1/8-13/64)
Dekoratif Dikiş		 Sabit 2,5 (3/32)	3-5 (1/8-3/16)
Dekoratif Kenar Bastırma Dikişi		 Sabit 2,5 (3/32)	3-5 (1/8-3/16)
Dekoratif Dikiş		 Sabit 2,5 (3/32)	3-5 (1/8-3/16)

Bu dikişler dekoratif üst dikiş ve büzgü yapımında kullanılabilir. Desen Seçim Kadranını Triangle (Üç Köşe) Dikişe, Yaprak Dikişe, vs. ayarlayın.

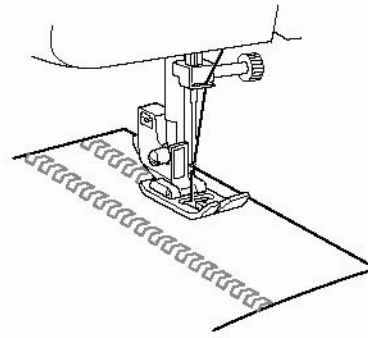
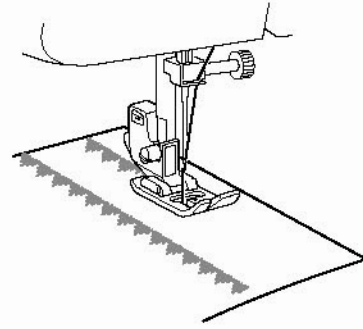

3

4 İLİK AÇMA VE DÜĞME DİKME

İlik Açma
(Tek Adımda Otomatik İlik)

Desen	Dikiş Uzunluğu [mm (inç)]	Dikiş Genişliği [mm (inç)]	Ayak
1	F-1,5 (1/64-1/16)	3-5 (1/8-3/16)	İlik Ayağı



Not

- Gerçek kumaş üzerinde ilik açmadan önce başka bir parça kumaş üzerinde ilik açma denemesi yapılması önerilir.
- Yumuşak kumaşlar üzerinde ilik açmadan önce kumaşın alt kısmı üzerine sabitleyici bir malzeme yerleştirin.

İlik açma güvenilir sonuçlar veren basit bir işlemdir.

■ Bir İlik Açma

- 1 Terzi tebeşiri kullanarak kumaş üzerinde ilik yapılacak yerin konumunu ve uzunluğunu işaretleyin.

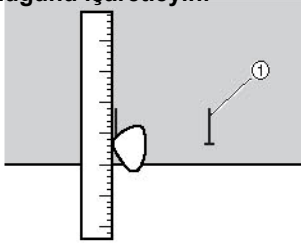

(1) Kumaş üzerindeki işaretler

- 2 İlik ayağını takın ve desen seçim kadranını "F" işaretine getirin.
- 3 İlk olarak ön çubuk punterizini dikmelisiniz. Kumaş üzerindeki işaretlerle ayak üzerindeki işaretleri aynı hizaya getirmek için baskı ayağını indirin.

- 4 Düğme plakasını açın ve düğmeyi yerleştirin.

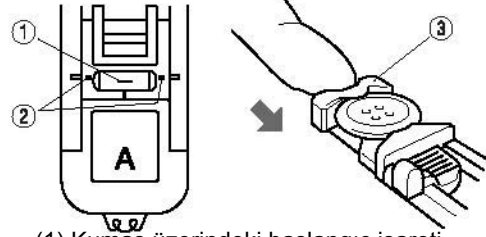

(1) Kumaş üzerindeki başlangıç işareti
(2) Ayak üzerindeki işaretler
(3) Düğme plakası

- 5 İlik kolunu indirin ve az bir miktar geriye doğru itin.

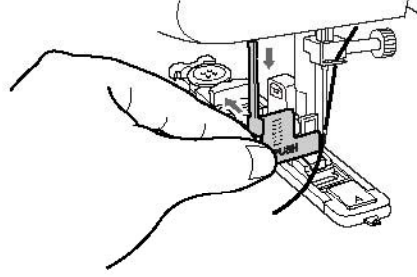

- 6 Üst ipliği hafifçe tutarken makineyi çalıştırın.

- 7 İliğin çubuk punterizleri aşağıda gösterilen sırada dikilir.

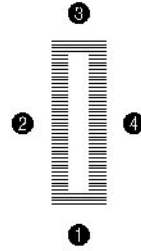

- 8 İlik açma işlemi tamamlandıktan sonra makineyi durdurun.

- **Streç Kumaşlar Üzerinde İlik Açma**
Streç kumaşlar üzerine ilik açarken, ilik dikişi pasa ipliği üzerine yapılır.

- 1 Terzi tebeşirini kullanarak kumaş üzerine iliğin konumunu işaretleyin ve ardından ilik ayağını yakın ve desen seçim kadranını "F" işaretine getirin.

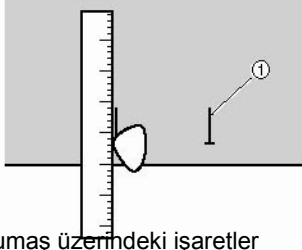

(1) Kumaş üzerindeki işaretler

- 2 Pasa ipliğini ilik ayağının arka ucuna takın, iki pasa ipliği ucunu ayağın ön kısmına getirin, yivlere yerleştirin ve geçici olarak buraya bağlayın.

- 3 Dikiş genişliğini pasa ipliğinin çapına uygun olacak şekilde seçin.

- 4 Baskı ayağını indirin ve dikişe başlayın.

- 5 Dikiş tamamlandıktan sonra, herhangi bir sarkmayı gidermek için pasa ipliğini nazikçe çekin ve ardından fazlalığı kesin.

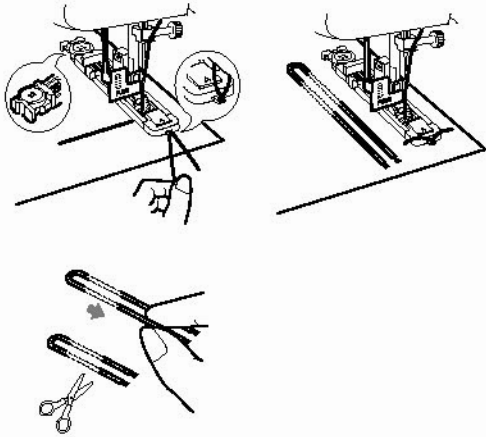

İliklerin Ayarlanması

İliğin her iki yanındaki dikiş birbirinin aynı değilse, aşağıdaki ayarları uygulayabilirsiniz.

- 1 Dikiş uzunluk kadranını "F" ile 1,5 arası bir değere getirin ve kumaşın nasıl beslendiğini gözlemek için atılacak bir kumaş parçası üzerine iliği dikişin.

- 2 İliğin sağ tarafı çok kaba veya inceyse, dikiş uzunluk kadranı ile kumaş beslemesini ayarlayın.

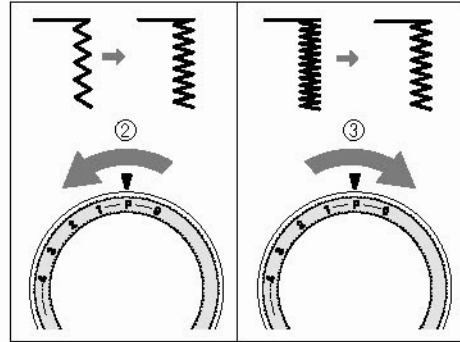
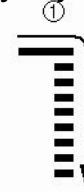

(1) Sağ taraf
(2) Daha kısa
(3) Daha uzun

- 3 Sağ tarafta yeterli bir besleme elde ettikten sonra iliği dikişin ve beslemeyi gözlemleyin.

İLİK AÇMA VE DÜĞME DİKME

- 4** Sol taraf sağ taraf ile kıyaslandığında çok açık ya da çok sıkı görünüyorsa, ilik ince ayar vidasını aşağıda açıklanan şekilde ayarlayın.

Sol taraf çok açıksa ilik ince ayar vidasını büyük bir tornavida ile - yönünde çevirin. Sol taraf çok sıkıysa ilik ince ayar vidasını büyük bir tornavida ile + yönünde çevirin.

- Bu ayarlama için her iki yanının da eşit olmasını sağlayacaktır.

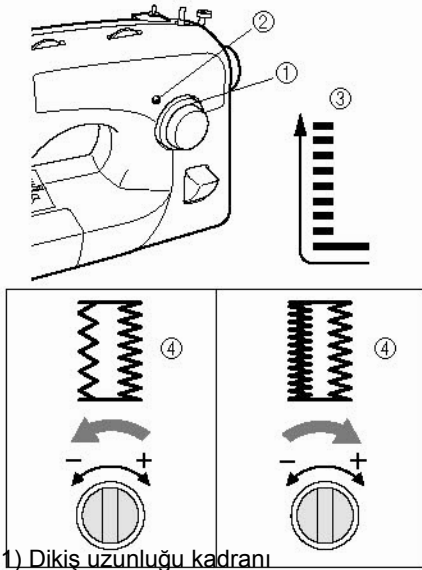

- (1) Dikiş uzunluğu kadranı
(2) İlik ince ayar vidası
(3) Sol taraf
(4) İlik görünümü

Düğme Dikişi

Dikiş Adı	Desen	Dikiş Uzunluğu [mm (inç)]	Dikiş Genişliği [mm (inç)]	Ayak	Diğer
Zigzag Dikiş		F (1/64)	Her uzunluk	Düğme Dikiş Ayağı	Onarım Plakası

- 1** İlikler arasındaki mesafeyi ölçün ve kumaşı işaretleyin. Ardından desen seçim kadranını Zigzag Dikiş ayarına getirin ve istediğiniz genişliğe ayarlayın.

- 2** Makineyi kapatın.

- 3** Ayağı düğme dikiş ayağı ile değiştirin.

- 4** Onarım plakasını, iğne plakası üzerine yerleştirin.

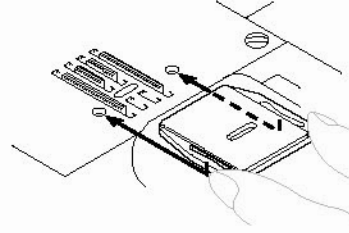

- 5** Makineyi açın.

- 6** Ayak ve kumaş arasına bir düğme yerleştirin ve iğnenin düğmeye çarpmadan deliklere girdiğinden emin olun. Çarparsa, adım (1)'e bakın.

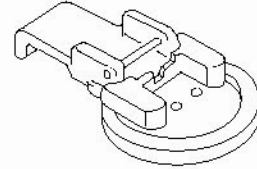

- 7** Düşük hızda yaklaşık 10 dikiş yapın.

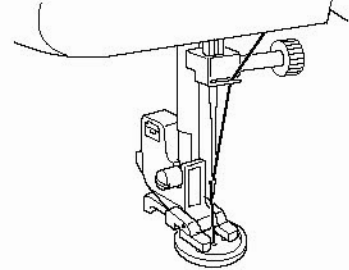

- 8** Kumaşı makineden çıkarın. Üst ve alt iplikleri kesin ve iplikleri kumaşın arkasından birbirine bağlayın.



⚠ DİKKAT

- Dikiş esnasında iğnenin düğmeye çarpmamasına özen gösterin. İğne kırılarak yaralanmalara yol açabilir.

Fermuar Yerleştirme

Dikiş Adı	Desen	Dikiş Uzunluğu [mm (inç)]	Dikiş Genişliği [mm (inç)]	Ayak
Düz Dikiş	2	2-3 (1/16-1/8)	2,5 (merkez) (3/32)	Fermuar Ayağı

Farklı tipte fermuarlar dikmek üzere fermuar ayağını kullanabilir ve kolaylıkla iğnenin sol ya da sağ kısmına doğru konumlandırabilirsiniz. Fermuarın sağ tarafını dikerken, ayağı fermuar ayağının sol pimine takın. Fermuarın sol tarafını dikerken, ayağı fermuar ayağının sağ pimine takın.

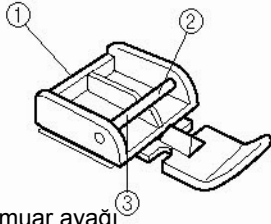

- (1) Fermuar ayağı
- (2) Fermuarın sol tarafını dikmek için kullanılan sağ pim
- (3) Fermuarın sağ tarafını dikmek için kullanılan sol pim

- 1** Makineyi kapatın ve baskı ayağını kaldırın.
- 2** Desen seçim kadrantını Düz Dikiş ayarlayın. Dikiş uzunluğunu 2 ve 3 arasında bir değere ayarlayın. İğneyi doğru konuma getirmek için dikiş genişliğini 2,5 cm olarak ayarlayın.
- 3** Fermuar ayağını takmak için baskı ayağı kolunu alçaltın ve fermuar ayağının sol ya da sağ pimini aşağıya indirin.

- 4** Kumaşın ucunu 2 cm (3/4 inç) katlayın ve fermuarı katlanmış kısmın altına yerleştirin. İğneyi fermuar ayağının sağ veya sol tarafında bulunan çentiğin içine doğru indirin.

⚠ DİKKAT

- Dikişe başlamadan önce iğnenin fermuar ayağına çarpmasını önlemek için çarkı elle çevirin. Başka bir dikişin seçilmesi, iğnenin baskı ayağına çarpmasına, kırılmasına ve yaralanmaya sebep olabilir.

- 5** Fermuarı alt kısmından tepesine doğru her iki taraftan dikiş yapın. İyi sonuçlar elde etmek için iğne ayağın fermuar tarafına konumlandırılmalıdır.

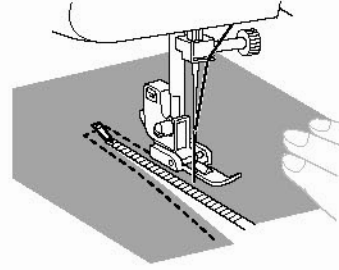

- 6** Fermuarın ters tarafını dikerken, önce makineyi kapatın ve baskı ayağı kolunu kaldırın. Ayağın arkasındaki düğmeye basarak fermuar ayağını bırakın, ardından ayağı fermuarın diğer tarafına takın. Fermuarın bu taraftaki pimini kullanarak dikiş devam edin.

⚠ DİKKAT

- Dikiş esnasında iğnenin fermuara çarpmamasına özen gösterin. İğnenin fermuara çarpması durumunda iğne kırılabilir ve bunun sonucunda yaralanmalara yol açılabilir.

Büzgü

Dikiş Adı	Desen	Dikiş Uzunluğu [mm (inç)]
Düz Dikiş	2	4 (3/16)

- 1 Desen seçim kadranını Düz Dikişe ayarlayın.
- 2 Alt ipliğin kumaşın alt yüzünde kalmasını sağlamak için üst ipliğin tansiyonunu azaltın.
- 3 Tek sıra (veya çoklu sıralar) halinde düz dikiş yapın.
- 4 Kumaşı büzştürmek için alt iplikleri çekin.

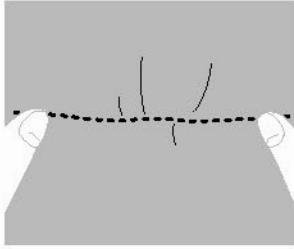

Yamama

Dikiş Adı	Desen	Dikiş Uzunluğu [mm (inç)]	Dikiş Geniştirliği [mm (inç)]	Ayak	Diğer
Düz Dikiş	2	Her uzunluk	Zigzag Baskı Ayağı	Yama ma Plakası	Yama ma Plakası

- 1 Güç kaynağı fişini prizden çekin. Dişli kapama plakasını dişli plakası üzerine yerleştirin. Elektrik kaynağı fişini bir duvar prizine takın.

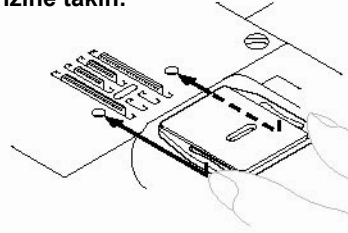

- 2 Desen seçim kadranını Düz Dikişe ayarlayın.
- 3 Yamanacak olan kısmı, takviye kumaşla birlikte baskı ayağının altına yerleştirin.
- 4 Baskı ayağını indirin.
- 5 İşi değişmeli olarak kendinizden öteye ve kendinize doğru hafifçe çekerek dikişe başlayın.
- 6 Bu harekete yamanacak olan kısım paralel sıralar halinde dikişle doldurulana kadar devam edin.

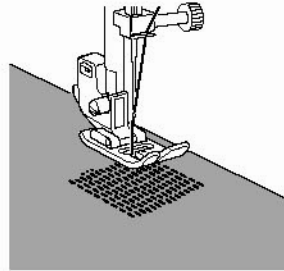

Aplike

Dikiş Adı	Desen	Dikiş Uzunluğu [mm (inç)]	Dikiş Genişliği [mm (inç)]
Zigzag Dikiş		F-2 (1/64-1/16)	Her uzunluk

Farklı bir parça kumaşı kesip şekil vererek ve onu bir dekorasyon malzemesi olarak kullanarak bir aplike yaratabilirsiniz.

- 1 Kesmiş olduğunuz tasarımı kumaşa teyelleysin.
- 2 Tasarımın etrafını zigzag dikişle dikkatlice dikin.

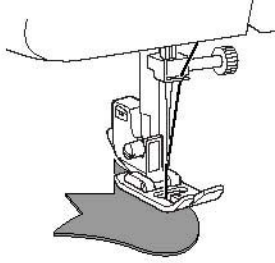

- 3 Dikiş dışında kalan kumaş kısımlarını kesin.

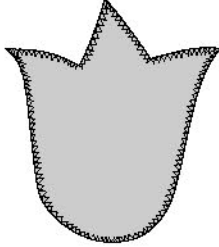

- 4 Gerekli olması durumunda teyeli sökün.



Not

- Dikiş başında ve dikiş sonunda düz takviye dikişi dikin.

⚠ DİKKAT

- İğnenin dikiş esnasında bir pime çarpmasına özen gösterin. İğne kırılarak yaralanmanıza yol açabilir.

Monogramlama ve Nakış

Dikiş Adı:	Desen	Dikiş Uzunluğu [mm (inç)]	Dikiş Genişliği [mm (inç)]	Ayak	Diğer
Zigzag Dikiş		Her uzunluk	Her uzunluk	Yok	Yamama Plakası

■ Monogramlamaya ve Nakışa Hazırlık

- 1 Güç kaynağı fişini prizden çekin. Dişli kapama plakasını dişli plakası üzerine yerleştirin ve elektrik fişini prize takın.

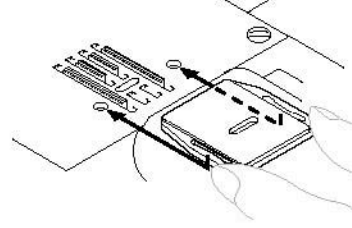

- 2 Desen seçim kadranını Zigzag Dikişe ayarlayın.
- 3 Kumaş yüzüne harf (monogramlama için) veya tasarımı (nakış için) çizmeye başlayın.
- 4 Kumaşı nakış çemberleri arasında, kumaşın alt yüzü çemberin iç kısmında kalacak şekilde iyice gerdirin.
- 5 Dikilecek kumaşı iğnenin altına yerleştirin ve ayağı kaldırarak baskı ayağını indirin.
- 6 Volanı çevirerek başlangıç pozisyonunda alt ipliği yukarı çekin ve birkaç tutucu dikiş yapın.

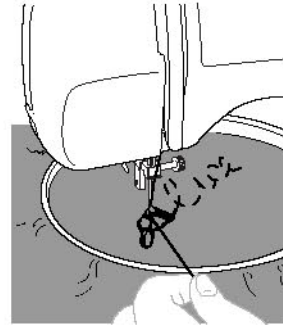

5

- 7** Kumaşa orta ve yüzük parmağınızla bastırırken ve çemberin dış çevresini serçe parmaklarınızla desteklerken her iki elinizin de baş ve işaret parmakları ile çemberi tutun.

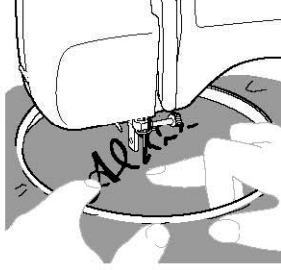

⚠ DİKKAT

- Parmaklarınızı hareket eden parçalardan özellikle iğnelere uzak tutun.

■ Monogramlama

- 1** Çemberi harf boyunca tutarlı bir hızda yavaşça hareket ettirerek dikişe başlayın.
- 2** En son harfin bitiminde birkaç düz dikişle dikişi pekiştirin.

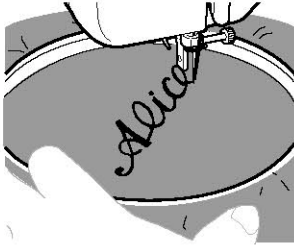

⚠ DİKKAT

- Parmaklarınızı hareket eden parçalardan özellikle iğnelere uzak tutun.

■ Nakış

- 1** Nakış çemberini hareket ettirerek tasarımın dış çevresini diki.

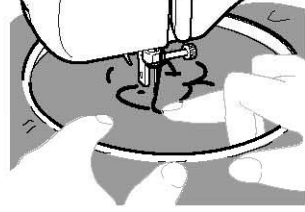

- 2** Tasarımın içi tamamen dolana kadar değişmeli olarak tasarımın dışından içine doğru ve içinden dışına doğru diki. Dikişleri birbirine yakın tutun.

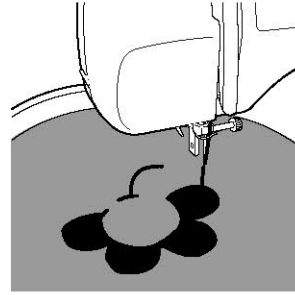

🔔 Not

- Nakış çemberi hızla hareket ettirilerek uzun, yavaşça hareket ettirilerek kısa dikişler yapabilirsiniz.

- 3** En son harfin bitiminde birkaç düz dikişle dikişi pekiştirin.

⚠ DİKKAT

- Parmaklarınızı hareket eden parçalardan özellikle iğnelere uzak tutun.

TERCİHE BAĞLI AKSESUARLAR

Hareketli Ayağın Kullanılması

Dikiş Adı	Desen	Dikiş Uzunluğu [mm (inç)]	Dikiş Genişliği [mm (inç)]
Düz Dikiş	2	1-4 (1/16-3/16)	2-3 (1/16-1/8)
Zigzag Dikiş	3	1-4 (1/16-3/16)	0-5 (0-3/16)

Bu dikiş vinil kumaş, sentetik deri, ince deri vs. gibi kumaşların dikiminde oldukça kullanışlıdır. Bu kumaşlar dikimi zor kumaşlardır. Hareketli ayak, bu kumaşların baskı ayağı ve kumaş arasında kırıışmasını, kaymasını veya takılmasını engeller.



Not

- Hareketli ayağı sadece düz ve zigzag dikiş ile kullanın. Diğer desenleri kullanmayın. Geri dikişler hareketli ayak ile dikilemez.

1 Güç kaynağı fişini prizden çekin.

2 İğneyi ve baskı ayağını kaldırın.

3 Baskı ayağı tutucusunu kaldırmak için baskı ayağı vidasını gevşetin.

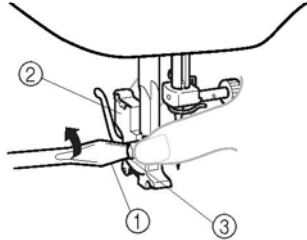

- (1) Tornavida
(2) Baskı ayağı tutucu
(3) Baskı ayağı vidası

4 Bağlantı kolunun çatal kısmını iğne başına tutturun ve hareketli ayağı baskı miline takın.

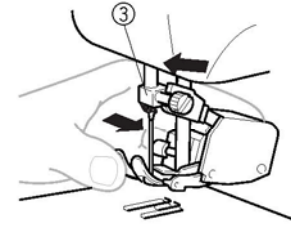
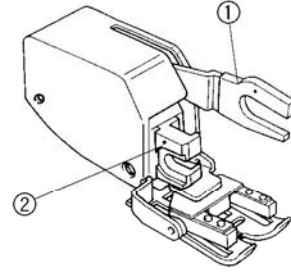

- (1) Çalıştırma kolunun çatal kısmı
(2) Baskı mili tutucu
(3) İğne başı

Baskı ayağı kolunu indirin ve ardından baskı ayağı vidasını sıkıştırın.

5

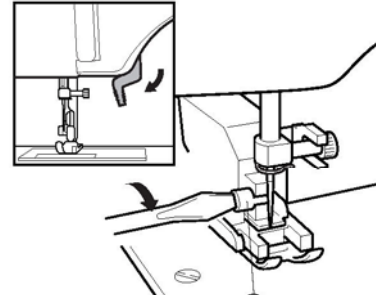

- (1) Baskı ayağı vidası

5

⚠ DİKKAT

- Vidayı iyice sıkmak için bir tornavida kullanın. Vida gevşekse, iğne baskı ayağına çarparak yaralanmanıza neden olabilir.
- Dikişe başlamadan önce, volanı kendinize doğru (saatin tersi yönde) çevirerek iğnenin baskı ayağına temas etmediğinden emin olun.
- İğneye dokunmamaya dikkat edin, aksi takdirde yaralanabilirsiniz.



Not

- hareketli ayakla dikiş yaparken orta ve düşük hızlarda dikiş yapın.

Kapitone Ayağının Kullanılması

Dikiş Adı	Desen	Dikiş Uzunluğu [mm (inç)]	Dikiş Geniliği [mm (inç)]	Diğer
Düz Dikiş	2	Her uzunluk	2,5 (3/32)	Yamama Plakası

Kapitone Ayağı yamama ve serbest hareketli makine kapitonesi için oldukça kullanışlıdır.

- 1 Güç kaynağı fişini prizden çekin.
- 2 İğneyi ve baskı ayağını kaldırın.
- 3 Baskı ayağı tutucusunu kaldırmak için baskı ayağı vidasını gevşetin.

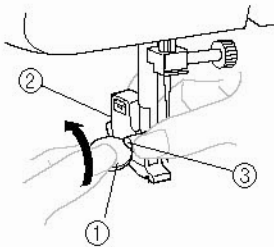

- (1) Tornavida
- (2) Baskı ayağı tutucu
- (3) Baskı ayağı vidası

- 4 Resimde gösterilen parça (A) iğne bağı vidasının üzerinde olacak şekilde kapitone ayağını takın. Ardından, baskı ayağı kolunu indirin ve baskı ayağı vidasını sıkın.
 - İğne bağı vidasının iyice sıkıştırıldığından emin olun.

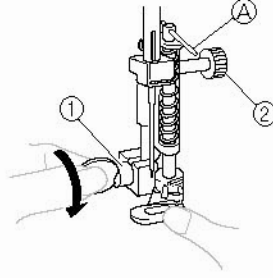

- (1) Baskı ayağı vidası
- (2) İğne bağı vidası

⚠ DİKKAT

- İğneye dokunmamaya dikkat edin, aksi takdirde yaralanabilirsiniz.
- Baskı ayağı tutucu vidasını bir tornavida ile iyice sıkıştırın. Vida gevşekse, iğne baskı ayağına çarparak yaralanmanıza neden olabilir.
- Dikişe başlamadan önce, ÇARKI kendinize doğru (saatin tersi yönde) çevirerek iğnenin baskı ayağına temas etmediğinden emin olun.

- 5 Dişli kapama plakasını dişli plakası üzerine yerleştirin. Elektrik kaynağı fişini bir duvar prizine takın.

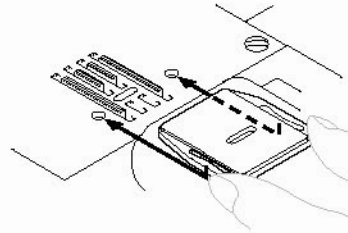

- 6 Desen seçim kadranını Düz Dikişe ayarlayın.
 - Dikişe başlamadan önce, kumaşın üzerine kapitone şeklini çizin.

- 7** İki elinizde kumaşı gergin tutun ve kumaşı hareket ettirerek çizdiğiniz şekil üzerinden dikiş yapın.

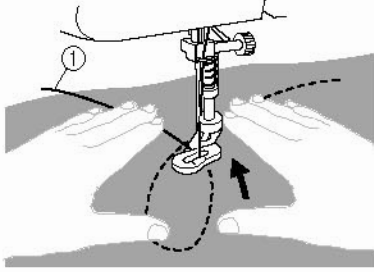

(1) Kapitone tasarımı

- 8** Dikiş uzunluğu kumaşın ne kadar hızlı hareket ettirildiğine ve makinenin dikiş hızına bağlıdır. Kumaşı yavaşça hareket ettirerek dikiş yapın.

1/4-İnç Kapitone Ayağının Kullanılması

Dikiş Adı	Desen	Dikiş Uzunluğu [mm (inç)]	Dikiş Geniliği [mm (inç)]
Düz Dikiş		2-2,5 (1/16-3/32)	2,5 (orta) (3/32)

1/4-İnç Kapitone Ayağı, kapitone ile birleştirirken sabit dikişlerin dikiminde kullanılır.

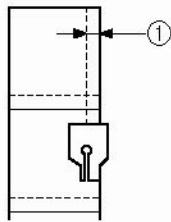
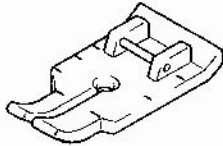

(1) Dikiş payı 6,5 mm (1/4 inç)

- 1** Güç kaynağı fişini prizden çekin.
- 2** Desen seçim kadranını Düz Dikişe ayarlayın. Dikiş uzunluğunu 2 ile 2,5 arasında bir değere ayarlayın. Dikiş genişliğini 2,5 cm (orta) olarak ayarlayın.

- 3** 1/4-İnç Kapitone Ayağını Takın

Baskı ayağını kumaş üzerine getirin ve aşağıdaki resimde gösterildiği gibi dikiş yapın.

- 4**

■ Doğru Dikiş Payının Elde Edilmesi

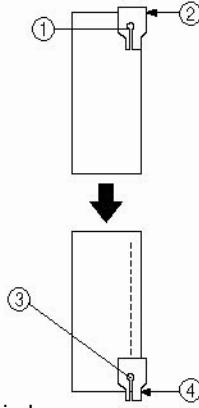

- (1) Dikişin başı
(2) Bu işareti kumaşın kenarı ile hizalayın.
(3) Dikişin sonu
(4) Bu işareti kumaşın kenarı ile hizalayın.

■ Kapitone ile Hızlı Dikiş Yapma

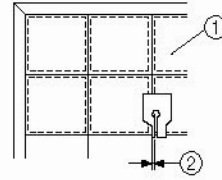

- (1) Kumaşın üst tarafı
(2) Dikiş 3,2 mm (1/8 inç)

5

BAKIM

Ampulün Değiştirilmesi

⚠ DİKKAT

- Ampülü değiştirmeden önce elektrik düğmesini kapatın ve makinenin fişini prizden çekin. Ampülü değiştirirken ana elektrik düğmesi açık kalırsa elektrik çarpması riski ile karşı karşıya kalabilirsiniz. Makine açık konumdayken pedala basılması durumunda yaralanmalar söz konusu olabilir.
- Yanıkları önlemek için ampülü değiştirmeden önce soğumasını bekleyin.

1 Güç kaynağı fişini prizden çekin.

2 Dikiş kafasının arkasındaki vidayı gevşetin. Ardından, makineden lamba kapağını çıkarın.

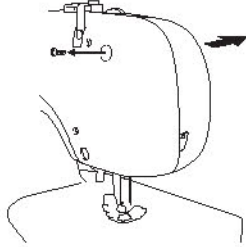

3 Dikiş lambası ampulünü değiştirin.

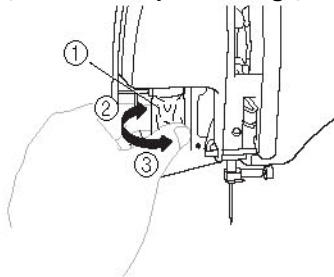

- (1) Ampul
(2) Gevşetin
(3) Sıkın

4 Lamba kapağını yerine takın ve vidayı sıkın.

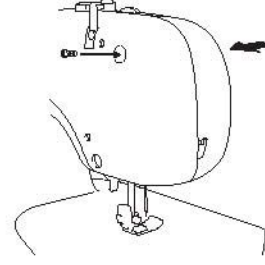

Temizlik

⚠ DİKKAT

- Temizlemeden önce makinenin fişini çektiğinizden emin olun, aksi takdirde elektrikle çarpılabilir veya yaralanabilirsiniz.

1 Makineyi kapatın ve fişini çekin.

2 İğneyi ve baskı ayağını kaldırın.

3 Baskı ayağı tutucusunu ve iğneyi çıkarmak için baskı ayağı vidasını ve iğne bağı gevşetin.

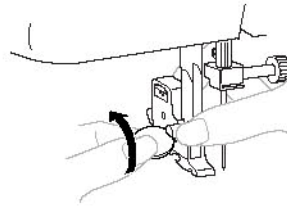

4 Dişli plakası kapağının her iki tarafını da kavrayın ve dişli plakası kapağını çıkarmak üzere kendinize doğru kaydırın.

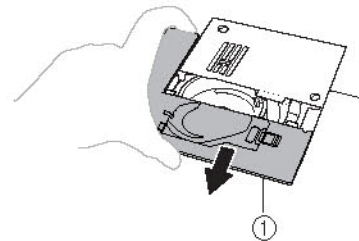

(1) Dişli plakası kapağı

- 5** Bir madeni para ile iki vidayı çıkarın. Resimde gösterildiği gibi dişli plakasını kaldırın ve ardından çıkarmak için sola kaydırın.

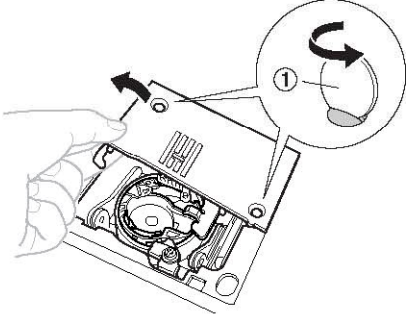

(1) Madeni para veya tornavida kullanın.

- 6** Mekiği kavrayın ve ardından sola doğru çekin.

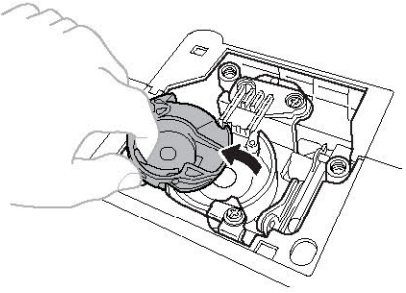

- 7** Yuvada ve etrafında biriken tozları temizlemek üzere bir temizlik fırçası ya da bir elektrikli süpürge kullanın.

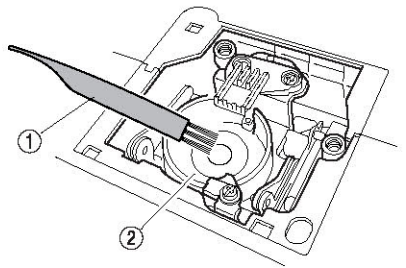

(1) Temizlik fırçası
(2) Yuva

- Mekiğe yağ koymayın.

- 8** Mekiğ üzerindeki çıkıntı yay ile aynı hizada olacak şekilde mekiği yerleştirin.

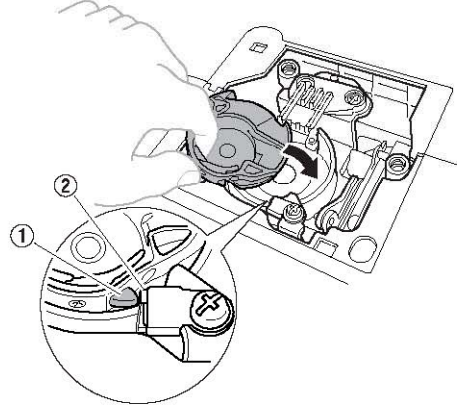

(1) Çıkıntı
(2) Yay

- 9** Dişli plakasını sağa kaydırarak takın ve vidaları sıkın. Dişli plakasının solundaki tırnağın mekiğdeki yuvaya hizalandığından emin olun.

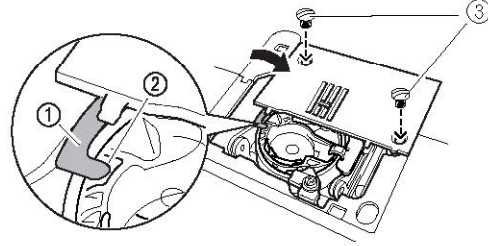

(1) Tırnak
(2) Yuva
(3) Vidalar

- 10** Dişli plakası kapağını takın. Dişli plakası kapağı üzerindeki tırnakları dişli plakasının içine yerleştirin ve ardından kapağı tekrar yerine takın.

⚠ DİKKAT

- Hiçbir zaman çizik bir mekiğ kullanmayın, aksi takdirde üst iplik düğümlenebilir, iğne kırılabilir ya da dikiş performansında azalmalar söz konusu olabilir. Yeni mekiğ için (parça kodu: XC8993-021), en yakın yetkili servis merkeziniz ile irtibata geçin.
- Mekiği doğru bir şekilde yerleştirdiğinizden emin olun aksi takdirde iğne kırılabilir.

6

Sorun Giderme

Makine düzgün bir şekilde çalışmazsa aşağıdaki olası problemleri kontrol ediniz.
Problem halen devam ediyorsa, satıcınızla ya da en yakın yetkili servis merkezi ile irtibat kurunuz.

Belirti	Olası neden	Düzeltilme yolu	Referans
Dikiş makinesi çalışmıyor.	Makinenin fişi prize takılmamış.	Makinenin fişini prize takın.	sayfa 7
	Ana elektrik düğmesi kapatılmış.	Ana elektrik düğmesini açın.	sayfa 8
	Masura sarma mili sağa kaymış.	Masura sarma milini sola doğru itin.	sayfa 17
	Pedal doğru şekilde kullanılmamış.	Pedali doğru şekilde kullanın.	sayfa 8
İğne kırılıyor.	İğne doğru şekilde takılmamış.	İğneyi doğru şekilde yerleştirin.	sayfa 8
	İğne bağı vidası çok gevşek.	Vidayı iyice sıkmak için tornavida kullanın.	sayfa 9
	İğne bükülmüş ya da körelmiş.	İğneyi değiştirin.	sayfa 8
	Doğru kumaş, iplik ve iğne kombinasyonu kullanılmamış.	Dikilen kumaşa uygun bir iğne ve iplik seçin.	sayfa 26
	Kullanılmakta olan baskı ayağı dikilmek istenen dikiş tipine uygun değil.	Dikmek istediğiniz dikiş tipine uygun baskı ayağı takın.	-
	Üst iplik tansiyonu çok fazla.	Üst iplik tansiyonunu gevşetin.	sayfa 25
	Kumaş fazla çekilmiş.	Kumaşı hafifçe çekin.	-
	Makara doğru şekilde yerleştirilmemiş.	Makarayı doğru şekilde yerleştirin.	sayfa 21, 25
	Dişli plakasındaki deliğin etrafındaki alan çizilmiş.	Dişli plakasını değiştirin. Satıcınızla ya da en yakın yetkili servis merkezi ile irtibata geçin.	-
	Baskı ayağı deliğinin etrafındaki alan çizilmiş.	Baskı ayağını değiştirin. Satıcınızla ya da en yakın yetkili servis merkezi ile irtibata geçin.	-
	Mekik çizilmiş.	Mekiği değiştirin. Satıcınızla ya da en yakın yetkili servis merkezi ile irtibata geçin.	-
Bu makine için tasarlanmamış bir masura kullanılmış.	Yanlış masuralar doğru şekilde çalışmaz. Sadece bu makine için tasarlanmış masuraları kullanın.	sayfa 16	
Üst iplik kopuyor.	Üst iplik doğru şekilde geçirilmemiş. (Örneğin, makara doğru şekilde yerleştirilmemiş ya da iplik iğnenin üzerinden kılavuzdan çıkmış.)	Üst ipliği geçirme işlemini düzgün bir şekilde gerçekleştirin.	sayfa 21
	İplikte dolaşmalar ya da düğümler var.	Tüm dolaşmaları ve düğümleri çözün.	-
	İğne, kullanmakta olduğunuz iplik için uygun değil.	Dikmekte olduğunuz dikiş tipine uygun iğneyi seçin.	sayfa 26
	Üst iplik tansiyonu çok fazla.	Üst iplik tansiyonunu gevşetin.	sayfa 25
	İplik düğümlenmiş.	Düğümlenen ipliği çıkarın. İplik mekikte düğümlenmişse, mekiği temizleyin.	sayfa 44
	İğne bükülmüş ya da körelmiş.	İğneyi değiştirin.	sayfa 8
	İğne doğru şekilde yerleştirilmemiş.	İğneyi doğru şekilde yerleştirin.	sayfa 9

Belirti	Olası neden	Düzeltilme yolu	Referans
Üst iplik kopuyor.	Dişli plakasındaki deliğin etrafındaki alan çizilmiş.	Dişli plakasını değiştirin. Satıcınızla ya da en yakın yetkili servis merkezi ile irtibata geçin.	-
	Baskı ayağı deliğinin etrafındaki alan çizilmiş.	Baskı ayağını değiştirin. Satıcınızla ya da en yakın yetkili servis merkezi ile irtibata geçin.	-
	Mekik çizilmiş ya da üzerinde bir çapak bulunuyor.	Mekiği değiştirin. Satıcınızla ya da en yakın yetkili servis merkezi ile irtibata geçin.	-
	Bu makine için tasarlanmamış bir masura kullanılmış.	Yanlış masuralar doğru şekilde çalışmaz. Sadece bu makine için tasarlanmış masuraları kullanın.	sayfa 16
Alt iplik düğümleniyor veya kopuyor.	Masura ipliği doğru şekilde sarılmamış.	Masura ipliğini doğru şekilde sarın.	sayfa 16
	Masura çizilmiş ya da düzgün bir şekilde dönmüyor.	Masurayı değiştirin.	-
	İplik düğümlenmiş.	Düğümlenen ipliği çıkarın ve mekiği temizleyin.	sayfa 44
	Bu makine için tasarlanmamış bir masura kullanılmış.	Yanlış masuralar doğru şekilde çalışmaz. Sadece bu makine için tasarlanmış masuraları kullanın.	sayfa 16
	Masura yanlış ayarlanmış.	Masura ipliğini doğru şekilde yeniden ayarlayın.	sayfa 18,19,20
İplik tansiyonu uygun değil.	Üst iplik doğru şekilde geçirilmemiş.	Üst ipliği geçirme işlemini düzgün bir şekilde gerçekleştirin.	sayfa 21
	Masura ipliği doğru şekilde sarılmamış.	Masura ipliğini doğru şekilde sarın.	sayfa 16
	Kullanılan kumaşa uygun doğru iplik ve iğne kombinasyonu seçilmemiş.	Dikilen kumaşa uygun bir iğne ve iplik seçin.	sayfa 26
	Baskı ayağı tutucusu doğru şekilde takılmamış.	Baskı ayağı tutucusunu doğru şekilde takın.	-
	İplik tansiyonu uygun değil.	Üst ipliğin tansiyonunu ayarlayın.	sayfa 25
	Bu makine için tasarlanmamış bir masura kullanılmış.	Yanlış masuralar doğru şekilde çalışmaz. Sadece bu makine için tasarlanmış masuraları kullanın.	sayfa 16
	Masura yanlış ayarlanmış.	Masura ipliğini doğru şekilde yeniden ayarlayın.	sayfa 18,19,20
Kumaş kırışık buruşuyor.	Üst ipliğe doğru şekilde iplik beslemesi yapılmamış ya da masura doğru şekilde yerleştirilmemiş.	Üst ipliğe doğru şekilde iplik beslemesi yapın ve masura ipliğini doğru şekilde sarın.	sayfa 18,19,21
	Bobin doğru şekilde yerleştirilmemiş.	Bobini doğru şekilde yerleştirin.	sayfa 21, 25
	Doğru kumaş, iplik ve iğne kombinasyonu kullanılmamış.	Dikilen kumaşa uygun bir iğne ve iplik seçin.	sayfa 26
	İğne bükülmüş ya da körelmiş.	İğneyi değiştirin.	sayfa 8
	İnce kumaş dikerken dikiş çok kalın gelmiş.	Kumaşın altına sabitleyici bir malzeme koyarak dikişe devam edin.	-
	İplik tansiyonu hatalı.	Üst ipliğin tansiyonunu ayarlayın.	sayfa 25

Belirti	Olası neden	Düzeltilme yolu	Referans
Dikişler atlanıyor.	Üst iplik doğru şekilde geçirilmemiş.	Üst ipliği geçirme işlemini düzgün bir şekilde gerçekleştirin.	sayfa 21
	Doğru kumaş, iplik ve iğne kombinasyonu kullanılmamış.	Dikilen kumaşa uygun bir iğne ve iplik seçin.	sayfa 26
	İğne bükülmüş ya da körelmiş.	İğneyi değiştirin.	sayfa 8
	İğne doğru şekilde yerleştirilmemiş.	İğneyi doğru şekilde yerleştirin.	sayfa 8
	Dişli plakasının altında ya da mekikte toz birikmiş.	Dişli plakası kapağını söküp ardından plakayı ve mekiği temizleyin.	sayfa 44
Dikiş sırasında makine gürültülü çalışıyor.	Dişlilerde ya da mekikte toz birikmiş.	Mekiği temizleyin.	sayfa 44
	Üst iplik doğru şekilde geçirilmemiş.	Üst ipliği geçirme işlemini düzgün bir şekilde gerçekleştirin.	sayfa 21
	Mekik çizilmiş.	Mekiği değiştirin. Satıcınızla ya da en yakın yetkili servis merkezi ile irtibata geçin.	-
	Bu makine için tasarlanmamış bir masura kullanılmış.	Yanlış masuralar doğru şekilde çalışmaz. Sadece bu makine için tasarlanmış masuraları kullanın.	sayfa 16
İğne geçirici kullanılamaz.	İğne tutucu en yüksek konumuna hareket ettirilmemiş.	İğne tutucuyu en yüksek konuma getirmek için volanı kendinize doğru (saat yönünün tersine) çevirin.	sayfa 22
	İğne doğru şekilde yerleştirilmemiş.	İğneyi doğru şekilde yerleştirin.	sayfa 8
Dikiş doğru şekilde dikilmiyor.	Kullanılan baskı ayağı dikilen dikişe uygun değil.	Dikmek istediğiniz dikiş tipine uygun baskı ayağı takın.	-
	İplik tansiyonu uygun değil.	Üst ipliğin tansiyonunu ayarlayın.	sayfa 25
	İplik düğümlenmiş.	Düğümlenen ipliği çıkarın. İplik mekikte düğümlenmişse, mekiği temizleyin.	sayfa 44
Kumaş beslemesi gerçekleşmiyor.	Seçilen dikiş çok ince.	Dikiş uzunluğunu uzatın.	-
	Dişli kapama plakası dişli plakası üzerine yerleştirilmiş.	Dişli kapama plakasını çıkartın.	-
	Doğru kumaş, iplik ve iğne kombinasyonu kullanılmamış.	Dikilen kumaşa uygun bir iğne ve iplik seçin.	sayfa 26
	İplik düğümlenmiş.	Düğümlenen ipliği çıkarın. İplik mekikte düğümlenmişse, mekiği temizleyin.	sayfa 44
Dikiş lambası ampulü yanmıyor.	Dikiş lambası hasar görmüş.	Dikiş lambası ampulünü değiştirin.	sayfa 44

DİZİN

Numaralar

1/4-inç kapitone ayağı 43

A

Aksesuarlar 6

isteğe bağlı 6, 41

Alt ipliği takma 18

hızlı-set masura 19, 24

Alt ipliği yaklaştırma 24

Ana parçalar 5

Ana güç 8

Aplik 39

B

Bakım 44

Baskı ayağı

değiştirme 9

Büzgü 38

Ç

Çark 21

Çift hareketli dikiş 31

Çift iğne

ekleme 9, 25

dikişi 24

D

Dekoratif dikiş 33

Desen seçim kadranı 11

Desenler 12

Dikiş genişliği kadranı 15

Dikiş uzunluğu kadranı 14

Dikişler

yerleşik 29

adları 12

Düğme

dikişi 36

Düz dikiş 27

E

Elastik dikiş 30

F

Fermuar yerleştirme 37

Fişlerin takılması 7

G

Geri dikiş kolu 15

Gizli kenar bastırma dikişi 29

H

Hafif ampul

değiştirme 44

Hafif sviç (Açma kapama düğmesi) 8

Hareketli ayak 41

Hızlı-set masura 19, 24

İ

İğne

kontrolü 8

kumaş ve iplik kombinasyonları 26

değiştirme 8

İlik

ayarlama 35

İlik açma 34

İlik ince ayar vidası 35

İplik bıçağı 28

İplik geçirici 22

İplik takma

Alt ipliğin takılması 18, 19

iğneye iplik geçirici 22

çift iğne 25

üst ipliğin takılması 21

İplik tansiyonu 25

K

Kabuk plise dikişi 29

Kapitone ayağı 42

Kırkyama 31

Kumaş, iplik ve iğne kombinasyonları 26

Kuş tüyü dikiş 32

M

Makara pimi 16, 21

Makara pimi yedek 25

Masura

sarma 16

Monogramlama 39

N

Nakış 39

O

Onarım 38

Onarım plakası 36, 38, 39, 42

P

Pedal 8

S

Saten dikiş 28

Serbest kol dikiş aparatı 10

Serbest kol dikiş stili 10

Sorun giderme 46

Streç dikiş 15

Sürfile dikiş 31

T

Tekrar ambalajlama talimatları 2

Temizlik 44

Ü

Üçlü zigzag streç dikişi 32

Üst ipliği takma 21

Üst tansiyon kontrol kadranı 25

Y

Yuva

temizlik 44

Z

Zigzag dikişi 28