

# Bedieningshandleiding

Borduurmachine

Product Code: 884-T15

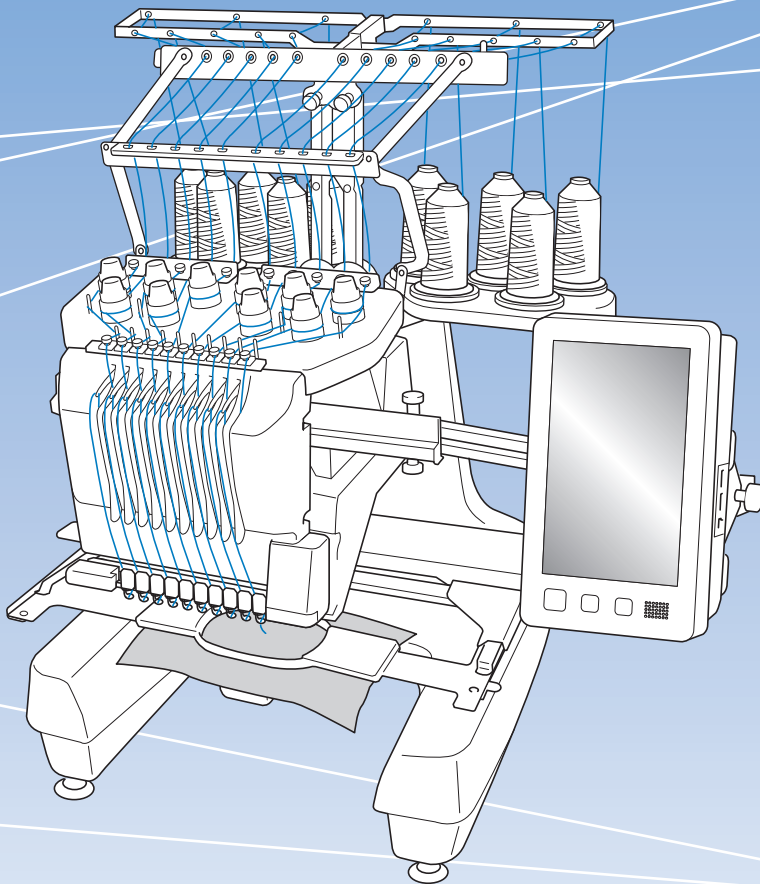

Lees dit document voordat u de machine gebruikt.  
Houd dit document bij de hand, zodat u het kunt raadplegen.



## INTRODUCTIE

Hartelijk dank voor de aankoop van deze machine. Lees voordat u de machine gebruikt de "BELANGRIJKE VEILIGHEIDSINSTRUCTIES". Bestudeer vervolgens ook deze handleiding, zodat u de diverse functies juist kunt uitvoeren.

Nadat u de handleiding hebt doorgenomen, raden wij u aan deze op een handige plaats op te bergen, zodat u hem in de toekomst gemakkelijk kunt raadplegen.

Als u deze aanwijzingen niet volgt, kan dit leiden tot een grotere kans op lichamelijk letsel of schade aan eigendommen, als gevolg van bijvoorbeeld brand, elektrische schok, brandwonden of verstikking.

## BELANGRIJKE VEILIGHEIDSINSTRUCTIES

Lees deze veiligheidsinstructies voordat u de machine gebruikt.

### GEVAAR

- De kans op elektrische schok verminderen

**1** Neem in de volgende gevallen altijd direct na gebruik de stekker uit het stopcontact: voordat u de machine gaat schoonmaken, wanneer u onderhoud uitvoert zoals in deze handleiding aangegeven of wanneer u de machine onbeheerd achterlaat.

### WAARSCHUWING

- De kans op brandwonden, brand, elektrische schokken of letsel verkleinen.

**2** Neem altijd de stekker uit het stopcontact wanneer u de machine smeert of ander onderhoud uitvoert zoals beschreven in de Bedieningshandleiding.

- Zet eerst de hoofdschakelaar op "O" om de machine uit te zetten. Pak vervolgens de stekker en trek deze uit het stopcontact. Trek hierbij niet aan het snoer.
- Sluit de machine rechtstreeks aan op een wandstopcontact. Gebruik geen verlengsnoer.
- Neem altijd de stekker uit het stopcontact wanneer de stoom uitvalt.

**3** Elektrische risico's:

- Deze machine moet worden aangesloten op een elektriciteitsbron met wisselstroom, binnen het bereik dat is aangegeven op het kenplaatje. Sluit de machine niet aan op een elektriciteitsbron met gelijkstroom of een gelijkstroom-wisselstroomomzetter. Als u niet zeker weet welk soort elektriciteitsbron u hebt, neem dan contact op met een erkende elektricien.
- Deze machine is alleen goedgekeurd voor gebruik in het land waar deze is gekocht.

**4** Gebruik de machine nooit wanneer het snoer of de stekker beschadigd is, wanneer de machine niet goed werkt, wanneer de machine gevallen of beschadigd is of met water in contact is gekomen. Breng de machine naar de dichtstbijzijnde erkende Brother-dealer of een servicecentrum, als deze moet worden nagekeken of gerepareerd, of als er elektrische of mechanische afstellingen nodig zijn.

- Voorkom elektrische schokken of brand: gebruik geen beschadigd netsnoer of los stopcontact. Zorg dat de netstekker goed en stevig in het stopcontact zit.
- Wanneer u tijdens het gebruik van de machine iets ongewoons opvalt - geur, hitte, verkleuring, vervorming - stop dan onmiddellijk en haal de netstekker uit het stopcontact.
- Wanneer u de machine wilt verplaatsen, moet u deze van onderen oppakken. Wanneer u bij het verplaatsen de machine op een andere plek vasthoudt, kan de machine beschadigd raken of vallen. Dit zou letsel tot gevolg kunnen hebben.
- Maak bij het verplaatsen van de machine geen plotselinge, onvoorzichtige bewegingen. Daarmee kunt u letsel aan uw rug of knieën oplopen.
- Pas bij het verplaatsen van de machine op dat u het bedieningspaneel, de draadgeleiders of andere onderdelen niet aanraakt. Anders kunt u letsel oplopen.

**5** Houd altijd het werkvlak leeg:

- Gebruik de machine nooit wanneer de ventilatieopeningen zijn geblokkeerd. Houd de ventilatieopeningen van de machine vrij van pluisjes, stof en losse stukken stof.
- Gebruik geen verlengsnoeren. Sluit de machine rechtstreeks aan op een wandstopcontact.
- Zorg dat u nooit voorwerpen in openingen steekt of laat vallen.
- Steek geen vingers in de openingen van de machine, zoals in de buurt van de borduurarm. Dit kan letsel veroorzaken.
- Gebruik de machine niet op plaatsen waar spuitbussen worden gebruikt of zuurstof wordt toegediend.
- Gebruik de machine niet in de buurt van een warmtebron, zoals fornuis of strijkbout. Anders kan de machine, het netsnoer of het kledingstuk dat u borduurt, ontvlammen. Dit kan leiden tot brand of een elektrische schok.
- Gebruik deze machine niet in de buurt van open vuur. Door de beweging van het borduurraam kan de stof in brand vliegen.

- Plaats de machine niet op een wankel of schuin oppervlak. Dan kan de machine vallen en letsel veroorzaken.
- Stoot op geen enkele manier tegen de machine wanneer u het borduurraam of een andere meegeleverde accessoire bevestigt of losmaakt, of wanneer u onderhoud aan de machine verricht.

## 6 Wees vooral voorzichtig tijdens het borduren:

- Houd altijd de naald goed in de gaten. Gebruik geen verbogen of beschadigde naalden.
- Houd uw vingers uit de buurt van alle bewegende onderdelen. Wees vooral voorzichtig in de buurt van de naald.
- Terwijl de machine in gebruik is, houdt u uw handen uit de buurt van de naaldstanghouder en alle bewegende onderdelen in de buurt van de naaldstanghouder. Anders kunt u letsel oplopen.
- Zet de hoofdschakelaar op "O" om de machine uit te zetten wanneer u een handeling uitvoert in de buurt van de naald, zoals de naald verwisselen.
- Gebruik geen beschadigde of onjuiste naaldplaat. Anders zou de naald kunnen breken.

## 7 Deze machine is geen speelgoed:

- Blijf in de buurt wanneer de machine wordt gebruikt door kinderen en let op als er kinderen in de buurt zijn.
- Deze machine is niet bedoeld om zonder toezicht te worden gebruikt door kinderen of minder bekwame personen.
- Let op dat jonge kinderen niet met deze machine spelen.
- Gebruik de schaar of het tornmesje niet voor andere doeleinden dan waarvoor ze zijn bestemd. Wanneer u een gat maakt met een tornmesje, houd uw handen en vingers dan weg van de snijrichting. Anders kunt u letsel oplopen wanneer het tornmesje uitschiet.
- Houd de plastic zak waarin de machine is geleverd uit de buurt van kinderen of gooi deze weg. Laat kinderen nooit met de zak spelen. Ze zouden erin kunnen stikken.
- Gebruik de machine niet buiten.

## 8 Voor een langere levensduur:

- Zet de machine niet weg op een plaats met direct zonlicht of met een hoge vochtigheidsgraad. Gebruik of plaats de machine niet in de buurt van een verwarming, strijkijzer, halogeenlamp of andere warme voorwerpen.

- Gebruik voor het reinigen van de machine alleen neutrale zeep of reinigingsmiddelen. Benzene, thinner en schuurmiddelen kunnen de behuizing en de machine beschadigen en mogen nooit worden gebruikt.
- Raadpleeg altijd de Bedieningshandleiding als u onderdelen, naald of andere delen vervangt of installeert om ervoor te zorgen dat het op een correcte manier wordt uitgevoerd.

## 9 Voor reparatie of bijstellingen:

- Probeer op geen enkele manier de machine uit elkaar te halen, te repareren of veranderen. Dit kan leiden tot brand, letsel of een elektrische schok.
- Als de verlichtingsunit beschadigd is, moet deze worden vervangen door een erkende Brother-dealer.
- Indien de machine een defect vertoont of moet worden bijgesteld, kijk dan eerst aan de hand van het overzicht voor probleemoplossing achter in deze Bedieningshandleiding of u de machine zelf kunt controleren of bijstellen. Als u het probleem niet kunt verhelpen, raadpleegt u uw plaatselijke erkende Brother-dealer.

**Gebruik de machine alleen zoals bedoeld volgens de beschrijvingen in deze handleiding.**

**Gebruik uitsluitend accessoires die door de fabrikant in deze handleiding worden aanbevolen.**

**Gebruik de interfacekabel (USB-kabel) die bij de machine is inbegrepen.**

**De inhoud van deze handleiding en de specificaties van dit product kunnen zonder voorafgaande kennisgeving veranderen.**

**Meer informatie over onze producten en updates vindt u op onze website [www.brother.com](http://www.brother.com)**



## **BEWAAR DEZE INSTRUCTIES**

### **Deze machine is bedoeld voor huishoudelijk gebruik.**

#### **VOOR GEBRUIKERS BUITEN DE CENELEC-LANDEN**

Dit apparaat is niet bedoeld voor gebruik door personen (kinderen inbegrepen) met beperkte lichamelijke, zintuiglijke of geestelijk vermogens, tenzij onder toezicht of met instructies over het gebruik van het apparaat door degene die verantwoordelijk is voor hun veiligheid. Let goed op dat kinderen niet met het apparaat spelen.

#### **VOOR GEBRUIKERS BINNEN DE CENELEC-LANDEN**

Dit apparaat kan gebruikt worden door kinderen vanaf 8 jaar en personen met verminderde fysieke, zintuiglijke of mentale capaciteiten of gebrek aan ervaring en kennis als zij toezicht of instructies krijgen omtrent het veilige gebruik van het apparaat en als zij de mogelijke gevaren begrijpen. Kinderen mogen niet met het apparaat spelen. Reiniging en onderhoud mag niet zonder toezicht uitgevoerd worden door kinderen.

## **ALLEEN VOOR GEBRUIKERS IN GROOT-BRITANNIË, IERLAND, MALTA EN CYPRUS**

#### **BELANGRIJK**

- Wanneer u de stekkerstop vervangt, moet u een door ASTA voor BS 1362 goedgekeurde stop gebruiken, met het  -merk, met de sterkte die op de stekker is aangegeven.
- Plaats altijd de afdekking van de zekering terug. Gebruik nooit stekkers waarvan de zekering niet is afgedekt.
- Als uw wandstopcontact niet geschikt is voor de stekker die bij deze apparatuur wordt geleverd, neem dan contact op met uw erkende Brother-dealer om het juiste snoer te verkrijgen.

---

## **Conformiteitsverklaring (alleen Europa en Turkije)**

Wij, Brother Industries Ltd. 15-1 Naeshiro-cho, Mizuho-ku, Nagoya 467-8561 Japan, verklaren dat dit product voldoet aan de essentiële vereisten van alle relevante richtlijnen en verordeningen die in de Europese Gemeenschap van toepassing zijn.

De conformiteitsverklaring kan worden gedownload bij het Brother support website.

Ga naar [support.brother.com](http://support.brother.com) en:

→ klik op "Handleidingen"

→ selecteer uw model

→ klik op "Conformiteitsverklaring"

→ klik op "Downloaden"

Uw versie van de conformiteitsverklaring wordt gedownload als een PDF-bestand.

## **Conformiteitsverklaring voor richtlijn 2014/53/EU betreffende radioapparatuur (alleen Europa en Turkije) (van toepassing op modellen met radio-interfaces)**

Wij, Brother Industries, Ltd. 15-1, Naeshiro-cho, Mizuho-ku, Nagoya 467-8561 Japan verklaren dat deze producten voldoen aan de bepalingen van richtlijn 2014/53/EU voor radioapparatuur. U kunt een exemplaar van de conformiteitsverklaring downloaden. Volg de aanwijzingen in het gedeelte Conformiteitsverklaring (alleen Europa en Turkije).

## **WLAN Draadloze verbinding (alleen modellen met WLAN Draadloze verbindingfunctie)**

Deze machine ondersteunt een draadloze interface.

Frequentieband(en): 2400-2483.5 MHz

Maximumradiofrequentiestroom verzonden in de frequentieband(en): minder dan 20 dBm (e.i.r.p)

# Gebruiksvoorwaarden

## BELANGRIJK - AANDACHTIG LEZEN:

Deze Gebruiksvoorwaarden ("Overeenkomst") zijn een wettelijke overeenkomst tussen Brother Industries, Ltd. ("Bedrijf") en u die bepaalt hoe u de software mag gebruiken die is geïnstalleerd of beschikbaar gesteld door Bedrijf voor gebruik in combinatie met naai- of handwerkproducten ("Bedrijfsproduct"). De term "Software" heeft betrekking op alle inhoudelijke gegevens, ontwerpgegevens, gegevensindelingen en firmware van Bedrijfsproduct en PC-toepassing of toepassing voor mobiele apparatuur.

Wanneer u gebruikmaakt van Software en Bedrijfsproduct, wordt u geacht te hebben geaccepteerd dat u bent gebonden aan de voorwaarden van deze Overeenkomst. Als u niet akkoord gaat met de voorwaarden van deze Overeenkomst, verleent Bedrijf u geen licentie voor de Software en is het u niet toegestaan de Software te gebruiken. Er kunnen aanpassingen van en aanvullingen op deze Overeenkomst zijn bijgevoegd bij de Software.

De persoon die deze Overeenkomst accepteert namens een entiteit, geeft bij Bedrijf aan dat hij of zij beschikt over de juridische bevoegdheid om een wettelijk bindende overeenkomst voor die entiteit aan te gaan.

## Algemene voorwaarden

### 1 Verlening van licentie

- 1.1 Zoals bedoeld in deze Overeenkomst, verleent Bedrijf u hierbij een persoonlijke, niet-exclusieve, niet-overdraagbare en herroepbare licentie voor het uitsluitende gebruik van de Software binnen het Bedrijfsproduct.
- 1.2 Uw recht op het gebruik van de Software is niet aan u verkocht, maar is u in licentie gegeven en uitsluitend voor het gebruik zoals bedoeld in deze Overeenkomst. Bedrijf of zijn toeleveranciers behouden alle eigendomsrechten en belangen met betrekking tot de Software, met inbegrip van, maar niet beperkt tot alle intellectuele-eigendomsrechten daarvan.

### 2 Beperkingen

- 2.1 Behalve zoals expliciet vermeld in deze Overeenkomst of zoals vereist volgens eventuele plaatselijke wetgeving, verbindt u zich tot het volgende:
  - 2.1.1 de Software niet te deassembleren, te decompileren, te onderwerpen aan reverse engineering, te vertalen of anderszins te pogen de broncode ervan te achterhalen (met inbegrip van gegevens of inhoud, gemaakt met gebruik van het Bedrijfsproduct of toepassingssoftware voor inhoudsbewerking; hetzelfde zal hierna van kracht zijn in Clausule 2.);
  - 2.1.2 geen afgeleid werk te creëren op basis van de gehele Software of gedeelten ervan;
  - 2.1.3 de Software als geheel of een gedeelte daarvan niet te distribueren, verstrekken of beschikbaar te stellen aan enig persoon zonder voorafgaande schriftelijke toestemming van Bedrijf;

- 2.1.4 de Software niet te kopiëren, behalve als een dergelijke kopie hoort bij normaal gebruik van de Software in combinatie met het Bedrijfsproduct of wanneer dit noodzakelijk is voor back-up- of bedieningsdoeleinden;
- 2.1.5 de Software als geheel of een gedeelte daarvan niet over te dragen, te verhuren, in lease te geven, in onderlicentie te geven, uit te lenen, te vertalen, samen te voegen, aan te passen, te veranderen, te wijzigen of te modificeren en evenmin toe te staan dat de Software of een gedeelte ervan wordt gecombineerd met of wordt opgenomen in andere programma's;
- 2.1.6 de auteursrechtvermelding van Bedrijf en deze Overeenkomst op te nemen in alle gehele en gedeeltelijke exemplaren van de Software;
- 2.1.7 de Software niet te gebruiken voor enig ander doel (met inbegrip van, maar niet beperkt tot gebruik in combinatie met ongeoorloofde naai-/handwerkproducten of -software) dan is gespecificeerd in Clausule 1 van deze Overeenkomst.

### 3 Geen garantie

VOOR ZOVER WETTELIJK TOEGESTAAN WORDT DEZE SOFTWARE AAN U GELEVERD IN FEITELIJKE STAAT ZONDER ENIGE UITDRUKKELIJKE DAN WEL STILZWIJGENDE MONDELINGE OF SCHRIFTELIJKE GARANTIE. BEDRIJF WIJST MET NAME ALLE IMPLICIETE GARANTIES VAN VERHANDELBAARHEID, AFDOENDE KWALITEIT, HET NIET PLEGEN VAN INBREUKEN EN/OF GESCHIKTHEID VOOR EEN BEPAALD DOEL NADRUKKELIJK VAN DE HAND.

### 4 Beperking van aansprakelijkheid

- 4.1 BEDRIJF KAN NIET AANSPRAKELIJK WORDEN GESTELD DOOR U, ZIJN EINDGEBRUIKERS OF ENIGE ANDERE ENTITEIT VOOR WINST- OF INKOMSTENDERVENING, GEMISTE BESPARINGEN, GEGEVENSVERLIES, GEBRUIKSONDERBREKING OF INCIDENTELE, SPECIALE, PUNITIEVE, INDIRECTE OF GEVOLGSCHADE DOOR EEN DERGELIJKE PARTIJ GELEDEN (ONGEACHT OF DEZE HET GEVOLG IS VAN EEN CONTRACTUELE HANDELING OF ONRECHTMATIGE DAAD), ZELFS INDIEN BEDRIJF IS INGELICHT OVER DE MOGELIJKHEID VAN DERGELIJKE SCHADE, VOORTVLOEIENDE UIT OF VERBAND HOUDENDE MET DE SOFTWARE, ONDERSTEUNING OF DEZE OVEREENKOMST. DEZE BEPERKINGEN GELDEN VOORZOVER MAXIMAAL TOEGESTAAN DOOR DE VAN TOEPASSING ZIJNDE WETGEVING EN BLIJVEN VAN KRACHT IN HET GEVAL WAARIN EEN BEPERKTE VERHAALSMOGELIJKHEID FAALT IN HAAR WEZENLIJKE DOEL.
- 4.2 ONVERMINDERD HETGEEN IN CLAUSULE 3 OF 4.1 HIERVAN IS BEPAALD, IS DEZE OVEREENKOMST NIET BEDOELD OM DE AANSPRAKELIJKHEID VAN BEDRIJF UIT TE SLUITEN OF TE BEPERKEN INGEVAL VAN OVERLIJDEN OF LICHAAMELIJK LETSEL ALS GEVOLG VAN NALATIGHEID OF DE WETTELIJKE RECHTEN VAN DE CONSUMENT TE BEPERKEN.

## 5 Beëindiging

- 5.1 Bedrijf heeft het recht deze Overeenkomst te allen tijde per schriftelijke kennisgeving aan u te beëindigen, ingeval van een wezenlijke schending van een of meer voorwaarden van deze Overeenkomst en nalatigheid inzake onmiddellijke rechtzetting van een dergelijke schending op verzoek van Bedrijf.
- 5.2 Bij beëindiging om eender welke reden vervallen alle rechten die u uit hoofde van deze Overeenkomst zijn toegekend; u stopt met alle activiteiten waarvoor deze Overeenkomst u heeft geautoriseerd, u verwijdert onmiddellijk de Software van alle computerapparatuur in uw bezit en verwijdert of vernietigt alle exemplaren van de Software of ervan afgeleid werk in uw bezit. Naast het bovengenoemde moet u de inhoudelijke of ontwerpgegevens verwijderen die u hebt gemaakt vanuit het Bedrijfsproduct in uw bezit.

## 6 Overige voorwaarden

- 6.1 Het is niet toegestaan de Software of een kopie of adaptatie ervan te exporteren of opnieuw te exporteren in strijd met alle toepasselijke wetten en voorschriften.
- 6.2 Het is niet toegestaan deze Overeenkomst geheel of gedeeltelijk toe te wijzen aan derden of enigerlei recht daarop, zonder voorafgaande schriftelijke toestemming van Bedrijf. Een zeggenschapswijziging of reorganisatie uwerzijds volgend op een fusie of verkoop van activa of aandelen zal onder deze Overeenkomst worden beschouwd als een toewijzing.
- 6.3 U gaat ermee akkoord dat een schending van deze Overeenkomst leidt tot onherstelbare schade voor Bedrijf waarvoor een geldelijke schadevergoeding geen doeltreffend rechtsmiddel zou zijn en dat Bedrijf is gerechtigd om naast mogelijke andere rechtsmiddelen krachtens deze Overeenkomst of de wet andere billijke voorzieningen te treffen zonder borg, ander onderpand of bewijs van schade.
- 6.4 Als een bepaling van deze Overeenkomst door een bevoegde rechtbank ongeldig of niet-afdwingbaar zou worden verklaard, dan staat een dergelijke bepaling los van alle overige bepalingen van deze Overeenkomst en blijven die overige bepalingen en de gehele Overeenkomst onverminderd van kracht.
- 6.5 Deze Overeenkomst, samen met alle bewijsstukken en overige bijlagen waarnaar hierin wordt verwezen, vormt de gehele overeenkomst tussen de partijen met betrekking tot het onderhavige onderwerp en vervangt alle voorstellen, mondelinge en schriftelijke, die de partijen hebben uitgewisseld inzake dit onderwerp.
- 6.6 Als Bedrijf verzuimt erop aan te dringen dat u alle verplichtingen uit hoofde van deze Overeenkomst nakomt of als Bedrijf zijn rechten niet handhaaft jegens u of Bedrijf dit aanhoudt, betekent dit niet dat Bedrijf jegens u heeft afgezien van enige rechten en dat u niet hoeft te voldoen aan deze verplichtingen. Als Bedrijf een niet-nakoming uwerzijds niet van toepassing verklaart, gebeurt dit uitsluitend schriftelijk en betekent dit niet dat Bedrijf automatisch latere niet-nakoming uwerzijds ook niet van toepassing zal verklaren.

- 6.7 De wetgeving van het land waarin u woont (of, ingeval van een bedrijf, waar de hoofdzetel van uw onderneming is gevestigd) zal van toepassing zijn op alle claims en geschillen met betrekking tot de Software of deze Overeenkomst.

## GEBRUIKSRECHTOVEREENKOMST

Deze machine bevat gegevens, software en/of documentatie (verder te noemen "INHOUD") die het eigendom zijn van Brother Industries, Ltd. ("BROTHER"). DOOR DE INHOUD TE GEBRUIKEN, ACCEPTEERT DE KLANT DE VOORWAARDEN EN BEPALINGEN VAN DEZE OVEREENKOMST. BROTHER behoudt het eigendom van alle rechten over de INHOUD en de kopieën van de INHOUD in dit pakket. Voor de INHOUD wordt aan u ("KLANT") een licentie verstrekt (niet verkocht) onder de voorwaarden en bepalingen van deze overeenkomst.

Onder deze licentie wordt de KLANT toegestaan:

- De INHOUD te gebruiken in combinatie met de machine om borduurwerk te maken;
- De INHOUD te gebruiken in combinatie met de machine die de KLANT in eigendom heeft of gebruikt, aangenomen dat de INHOUD op niet meer dan een (1) machine tegelijk wordt gebruikt.

Tenzij anders aangegeven, wordt de KLANT niet toegestaan:

- Op enig moment meer dan één kopie van de INHOUD beschikbaar te hebben;
- De INHOUD te reproduceren, te wijzigen, te publiceren, te verspreiden, te verkopen, te verhuren, in sublicentie te geven of op andere wijze aan derden beschikbaar te stellen;
- De mediakaart of de INHOUD te verspreiden, te verhuren, in sublicentie te geven, te leasen, te verkopen, over te dragen of toe te wijzen;
- De INHOUD te decompileren, disassembleren of anderszins onderwerpen aan reverse engineering of anderen te helpen dit te doen;
- De INHOUD of een deel ervan te wijzigen, te vertalen, te veranderen of aan te passen voor zakelijke, commerciële of industriële doeleinden;
- BORDUURWERK te verkopen of anderszins te verspreiden dat is gemaakt met de INHOUD DIE OORSPRONKELIJK EEN BEPAALDE EIGENDOMSAAANDUIDING BEVAT ONDER DE NAAM VAN EEN DERDE ANDERS DAN BROTHER (bijvoorbeeld "©DISNEY").

BROTHER behoudt alle rechten die hierin niet uitdrukkelijk aan de KLANT zijn toegewezen.

Niets in deze overeenkomst vormt een verklaring van afstand van de rechten van BROTHER volgens welk recht dan ook. Deze overeenkomst zal worden beheerst door het Japanse recht.

Als u vragen hebt over deze overeenkomst, kunt u deze schriftelijk stellen en naar het volgende adres sturen: Brother Industries, Ltd., 1-1-1 Kawagishi, Mizuho-ku, Nagoya 467-8562, Japan, ter attentie van: Businessdivisie, afdeling Sales & Marketing P&H

## WAARSCHUWINGSETIKETTEN

Op de machine treft u de volgende waarschuwingsetiketten aan. Neem de voorzorgsmaatregelen op de labels in acht.

Waar de etiketten zich bevinden

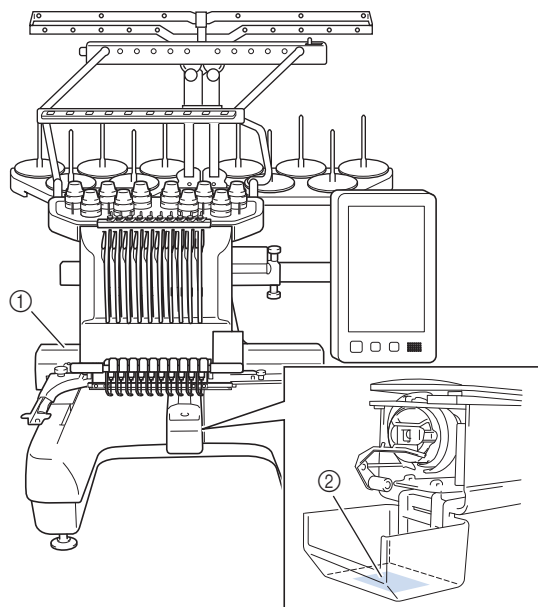

①	▲CAUTION	▲VORSICHT	▲ATTENTION	▲PRECAUCIÓN	▲CUIDADO
	Carrriage may cause injury. Do not put hands in carriage traveling path.	Um Verletzungen mit dem Stickarm zu vermeiden, nicht die Hände in die Nähe des Stickarms halten.	Le chariot peut provoquer des blessures. Ne pas mettre les mains dans le chemin du chariot.	El carro puede provocar lesiones. No poner las manos por donde pasa el carro.	O carro de transporte pode causar ferimentos. Não coloque as mãos sobre o trilho do carro de transporte.

②	▲VOORZICHTIG	▲ATTENZIONE	▲ОСТОРОЖНО!	▲注意	▲注意
	De borduurarm kan verwondingen veroorzaken. Houdt uw handen buiten bereik van de borduurarm.	Il carrello potrebbe ferirvi. Non appoggiate la mano nel percorso del carrello.	Движущаяся каретка может быть причиной травмы. Не кладите руки на пути движения каретки.	刺しゅう用のキャリッジが刺しゅう針が動いているときに、手や物を近づけないでください。ケガの原因になります。	在绣花机的导轨或绣花框移动时，为避免造成伤害，请不要将手或物品靠近。

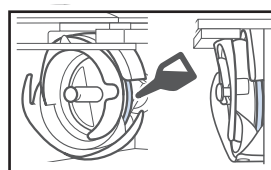

Doe eenmaal daags voor gebruik een druppel olie op de grijper.

## HANDELSMERKEN

IBM is een gedeponeerd handelsmerk of handelsmerk van International Business Machines Corporation.  
WPA™ en WPA2™ zijn handelsmerken van Wi-Fi Alliance®.

Secure Digital (SD) Card is een gedeponeerd handelsmerk of handelsmerk van SD-3C, LLC.

CompactFlash is een gedeponeerd handelsmerk of handelsmerk van Sandisk Corporation.

Memory Stick is een gedeponeerd handelsmerk of handelsmerk van Sony Corporation.

SmartMedia is een gedeponeerd handelsmerk of handelsmerk van Toshiba Corporation.

MultiMediaCard (MMC) is een gedeponeerd handelsmerk of handelsmerk van Infineon Technologies AG.

xD-Picture Card is een gedeponeerd handelsmerk of handelsmerk van Fuji Photo Film Co. Ltd.

Deze software is gedeeltelijk gebaseerd op het werk van de Independent JPEG Group.

Android en Google Play zijn handelsmerken van Google LLC.

App Store is een dienstmerk van Apple Inc.

Alle bedrijven waarvan de software in deze handleiding is vermeld hebben een specifieke gebruiksrechtovereenkomst voor hun eigen softwareprogramma's.

Alle handelsmerken en productnamen van bedrijven die op producten van Brother, gerelateerde documenten en alle andere materialen staan, zijn handelsmerken of gedeponeerde handelsmerken van deze respectieve bedrijven.

## OPMERKINGEN OVER OPEN-SOURCELICENTIES

Dit product omvat opensource-software.

Ga naar het gedeelte voor het downloaden van handleidingen op de startpagina van de Brother support website voor uw model op "<http://s.brother/cpbag/>" om de opmerkingen over open-sourcelicenties te lezen.

## VOORZORGSMAATREGEL VOOR DRAADLOZE VERBINDING

Zorg voor een router of firewall wanneer u uw machine aansluit op internet om uw machine te beschermen tegen ongeoorloofde toegang via internet.

## Hoofdstuk 1 VOORBEREIDINGEN 11

<b>MACHINEONDERDELEN</b> .....	<b>11</b>
Meegeleverde accessoires .....	12
Accessoires die worden meegeleverd in sommige landen of regio's .....	14
Optionele accessoires .....	14
<b>DE MACHINE INSTALLEREN</b> .....	<b>16</b>
Voorzorgsmaatregelen voor installatie en vervoer .....	16
Installatielocatie .....	17
De machine installeren .....	18
Verwijder de bevestigingsplaten .....	18
De stand van het bedieningspaneel afstellen .....	19
De draadgeleider voorbereiden .....	19
Klossenstandaard voorbereiden .....	20
De borduurraamhouder bevestigen .....	21
<b>DE MACHINE AANZETTEN</b> .....	<b>22</b>
<b>DISPLAY</b> .....	<b>24</b>
De instellingentoets gebruiken .....	25
Help voor de machine gebruiken .....	28
<b>FUNCTIES VOOR DRAADLOZE</b>	
<b>NETWERKVERBINDING</b> .....	<b>29</b>
Draadloos netwerkverbinding activeren .....	29
De draadloze netwerkverbinding instellen .....	30
<b>OVERIGE FUNCTIES</b> .....	<b>32</b>
Een USB-muis gebruiken .....	32
Controle-app .....	32

## Hoofdstuk 2 BORDUURBEGINSELEN 33

<b>BASISPROCEDURES</b> .....	<b>33</b>
<b>DE SPOEL INSTALLEREN</b> .....	<b>33</b>
Het spoelhuis verwijderen .....	33
De spoel installeren .....	34
Het spoelhuis plaatsen .....	35
<b>EEN BORDUURPATTERN SELECTEREN</b> .....	<b>35</b>
Algemene patroonselectie .....	35
Borduurpatronen .....	36
Kaderpatronen .....	37
Borduursteken/grote knoopsgatpatronen .....	37
Monogram- en kaderontwerpen .....	38
Letterpatronen .....	39
Decoratieve alfabetpatronen .....	41
Borduurpatronen combineren .....	42
<b>HET BORDUURPATTERN BEWERKEN</b> .....	<b>44</b>
Het patroonbewerkingsscherm .....	44
De grootte en dichtheid van het patroon wijzigen .....	47
De draden tussen tekens afknippen .....	47
De gescheiden letterpatronen combineren .....	48
De draaddichtheid wijzigen .....	48
De borduurpatronen uitlijnen .....	49
Herhaalpatronen ontwerpen .....	49
<b>KLEUREN BEWERKEN</b> .....	<b>54</b>
Tekst in meerdere kleuren uitvoeren .....	54
De kleuren van het patroon wijzigen .....	54
Nieuwe kleurthema's zoeken met de functie Kleurvariaties .....	55
<b>DRAADKLEUREN VERWISSELEN OP HET</b>	
<b>SCHERM</b> .....	<b>57</b>
<b>DRAADKLEUREN SELECTEREN/BEHEREN VOOR</b>	
<b>ELKE NAALDSTANG [HANDMATIGE</b>	
<b>KLEURVOLGORDE]</b> .....	<b>58</b>
Gemak van de handmatige kleurvolgorde .....	58
De handmatige kleurvolgorde opgeven .....	58
Werken met de handmatige kleurvolgorde .....	59
Voorzorgsmaatregelen voor de handmatige kleurvolgorde ...	59

<b>VOORBEELDWEERGAVE BEKIJKEN</b> .....	<b>60</b>
Een voorbeeldafbeelding controleren .....	60
<b>DE STOF VOORBEREIDEN</b> .....	<b>60</b>
Steunstof (versteving) bevestigen aan stof .....	60
Compatibiliteitstabel stof/steunstof .....	61
Stof in het borduurraam spannen .....	61
<b>HET BORDUURRAAM AAN DE MACHINE</b>	
<b>BEVESTIGEN</b> .....	<b>64</b>
Het borduurraam bevestigen .....	64
De borduurramen correct gebruiken .....	65
<b>BORDUURINSTELLING OPGEVEN</b> .....	<b>69</b>
Het borduurinstellingenschermbord .....	69
Instelling automatische stiksteken .....	71
Draadkleur sorteren .....	71
<b>HET BORDUURGEBIED CONTROLEREN</b> .....	<b>72</b>
De stof weergeven terwijl u de borduurpositie uitlijnt .....	72
Werken met de ingebouwde camera .....	75
Werken met de meegeleverde borduurpositiesticker .....	78
Het borduurpatroon controleren .....	79
<b>BOVENDRAAD INRIJGEN</b> .....	<b>81</b>
De naaldstangen en draadkleuren controleren .....	81
Bovendraad inrijgen .....	82
De naald inrijgen .....	85
<b>BORDUURWERK UITVOEREN</b> .....	<b>87</b>
Beginnen met borduren .....	87
Het borduren stoppen .....	88
Het borduurscherm .....	89
<b>HET BORDUURRAAM VERWIJDEREN</b> .....	<b>90</b>
<b>EEN PATTERN BORDUREN MET 11 OF MEER</b>	
<b>KLEUREN</b> .....	<b>91</b>
Controleren of draadklossen moeten worden verwisseld .....	91
<b>DE DRAADKLOSSEN VERWISSELEN</b> .....	<b>92</b>
Info over draadklosindicatoren .....	92
Draadklossen eenvoudig verwisselen .....	92
<b>AANPASSEN TIJDENS HET BORDUREN</b> .....	<b>93</b>
Als de draad breekt of de onderdraad tijdens het borduren	
opraakt .....	93
Borduren vanaf het begin of het midden van het patroon .....	96
Verdergaan met borduren nadat de machine is uitgezet .....	97

## Hoofdstuk 3 BORDUREN VOOR GEVORDERDEN 99

<b>VERSCHILLENDE BORDUURFUNCTIES</b> .....	<b>99</b>
Rijgsteken .....	99
Applicatiepatronen borduren .....	100
Een applicatie maken .....	101
Applicaties maken met een kaderpatroon .....	103
Automatisch stippel- of echoquiltpatronen maken .....	104
<b>QUILTRANDEN</b> .....	<b>105</b>
<b>PATRONEN VERBINDEN MET BEHULP VAN DE</b>	
<b>CAMERA</b> .....	<b>109</b>
Drie patronen verbinden .....	109
De positie van een sticker wijzigen .....	114
Functie Hervatten .....	115
<b>BORDUURANPASSINGEN UITVOEREN</b> .....	<b>116</b>
De spanning van de onderdraad afstellen .....	116
De spanning van de bovendraad afstellen .....	118
De machine zo instellen dat deze stopt bij	
kleurwisselingen .....	119
Instelling voor tijdelijke naaldstang .....	120
Gereserveerde naaldstang- en	
borduursnelheidsinstellingen .....	121
De schermhulplijnen wijzigen .....	123
De draadkleurgegevens wijzigen .....	123
Afknippen van springsteken/"DST"-springcodes voor	
afknippen opgeven .....	123



Korte steken verwijderen .....	124	De naald vervangen.....	176
De resterende draadlengte opgeven .....	124	De machine oliën .....	178
Rijgafstand van borduren wijzigen .....	124	Over de onderhoudsmelding .....	179
Instelling voor selectie van gebiedsfunctie ongedaan maken .....	125	<b>PROBLEEMOPLOSSING .....</b>	<b>179</b>
Instellingen voor begin- en eindpositie .....	126	Probleemoplossing .....	179
<b>DE GEHEUGENFUNCTIE GEBRUIKEN.....</b>	<b>130</b>	Foutmeldingen.....	185
Borduurpatronen opslaan .....	130	Als de machine niet reageert wanneer u op een toets drukt.....	189
Borduurpatronen ophalen .....	130	<b>SPECIFICATIES.....</b>	<b>190</b>
De USB aansluiten met de meegeleverde USB-snoerklemmen.....	131	Specificaties van de machine.....	190
<b>BORDUURPATRONEN VERZENDEN VANAF EEN COMPUTER NAAR DE MACHINE (FUNCTIE LINK (VERBINDING)) .....</b>	<b>132</b>	<b>DE SOFTWARE VAN UW MACHINE UPGRADEN .....</b>	<b>192</b>
Bewerkingen die beschikbaar zijn met de functie Link (Verbinding) .....	132	Upgradeprocedure met USB-medium .....	192
Borduren met de functie Link (Verbinding) .....	132	<b>INDEX.....</b>	<b>194</b>
De functie Link (Verbinding) uitschakelen .....	135		
<b>BORDUURTOEPASSINGEN .....</b>	<b>135</b>		
Gesplitste (grote) patronen borduren .....	135		
<b>HET BIJGELEVERDE GROTE WERKBLAD INSTALLEREN.....</b>	<b>137</b>		
Het grote werkblad verwijderen .....	139		
<b>BORDUURPATRONEN VOOR HET OPTIONELE JUMBORAAM.....</b>	<b>140</b>		
<b>DE OPTIONELE SPOELOPWINDER GEBRUIKEN .....</b>	<b>142</b>		
Voorzorgsmaatregelen.....	142		
Optionele spoelopwinder met bijbehorende accessoires ....	142		
De optionele spoelopwinder installeren .....	143		
De AC-adapter aansluiten .....	144		
De spoel opwinden .....	144		
<b>Hoofdstuk 4 MIJN DESIGN CENTER .....</b>	<b>147</b>		
<b>INFO OVER MIJN DESIGN CENTER .....</b>	<b>147</b>		
<b>PATROONONTWERPSCHEM .....</b>	<b>147</b>		
Voordat u ontwerpen maakt.....	149		
Lijnen tekenen.....	149		
Vrij tekenen.....	151		
Gebruik van de Vormen-toets.....	152		
Gebruik van de Uitwis-toets .....	153		
Gebruik van de selectietoets.....	153		
<b>STEEKINSTELLINGENSCHERM.....</b>	<b>154</b>		
Afzonderlijke steekinstellingen opgeven .....	154		
Algemene steekinstellingen opgeven .....	156		
<b>MIJN DESIGN CENTER MET SCAN .....</b>	<b>156</b>		
Het scanraam bevestigen.....	156		
Scannen om achtergrondafbeelding te traceren .....	158		
<b>LIJNSCAN.....</b>	<b>160</b>		
Een patroon met lijnscan maken met gebruik van het scanraam.....	160		
<b>ILLUSTRATIESCAN.....</b>	<b>162</b>		
Een patroon met illustratiescan maken met gebruik van het scanraam.....	162		
<b>STIPPELPATRONEN.....</b>	<b>164</b>		
Basis meanderpatronen met Mijn Design Center .....	164		
Tekening scannen om een meanderpatroon te maken .....	165		
Stof scannen en een meanderpatroon maken .....	168		
Decoratieve steken rond een patroon in borduurwerk (quiltfunctie).....	170		
<b>Hoofdstuk 5 BIJLAGE .....</b>	<b>173</b>		
<b>ONDERHOUD .....</b>	<b>173</b>		
Het LCD-scherm reinigen .....	173		
De buitenkant van de machine reinigen .....	173		
De grijper reinigen .....	173		
Reinigen rondom de naaldplaat.....	174		
Het spoelhuis reinigen.....	175		
De draadpaden van de bovendraden reinigen .....	175		



# Hoofdstuk 1 VOORBEREIDINGEN

## Opmerking

- Installeer de nieuwste software.  
Zie "DE SOFTWARE VAN UW MACHINE UPGRADEN" op pagina 192.  
<http://s.brother/cubah/>

## MACHINEONDERDELEN

### Belangrijkste onderdelen

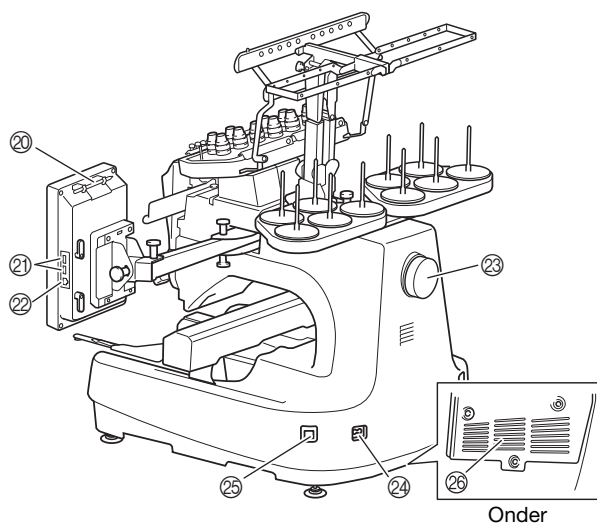
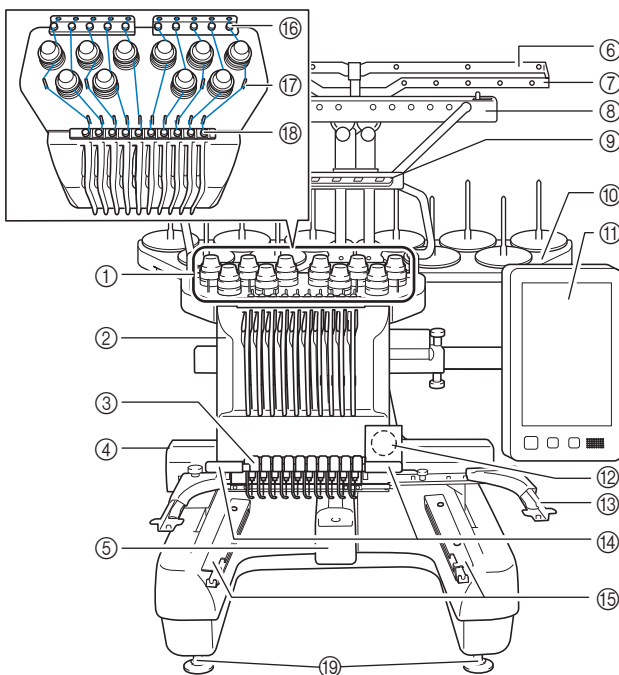

- ① **Draadspanningsknoppen (pagina 118)**
- ② **Naaldstanghouder**  
De houder beweegt naar links en naar rechts om de naald te verplaatsen naar de borduurpositie.
- ③ **Onderste draadgeleider**
- ④ **Borduurarm**  
Bevestig het borduurraam aan de borduurarm. Wanneer de machine wordt aangezet of borduurt, beweegt de borduurarm vooruit, achteruit, naar links en naar rechts.
- ⑤ **Grijper afdekklepje/grijper (pagina 33)**
- ⑥ **Draadgeleider A (pagina 83)**
- ⑦ **Draadgeleider B (pagina 83)**
- ⑧ **Draadgeleider C (pagina 83)**
- ⑨ **Draadgeleider D (pagina 83)**
- ⑩ **Klossenstandaard (pagina 20)**
- ⑪ **Bedieningspaneel (pagina 12)**
- ⑫ **Ingebouwde camera (pagina 72)**
- ⑬ **Borduurraamhouder (pagina 21)**
- ⑭ **Borduurlampje**  
U kunt de helderheid van het borduurlampje aanpassen op het instellingen scherm.
- ⑮ **Beugels voor groot werkblad (pagina 137)**
- ⑯ **Bovendraadgeleider (pagina 83)**
- ⑰ **Draadgeleiderpennen (pagina 84)**
- ⑱ **Middelste draadgeleider (pagina 84)**
- ⑲ **Voetjes (pagina 18)**
- ⑳ **Touch-penhouder**  
Wanneer u de touch-pen niet gebruikt, plaatst u deze in de daarvoor bestemde houder.
- ㉑ **USB-poort voor media (pagina 32, pagina 130)**  
Als u patronen van/naar het USB-medium wilt overzetten, steek het USB-medium dan direct in de USB-poort. Sluit een USB-muis aan op de USB-poort die is aangegeven met .
- ㉒ **USB-poort voor computer (pagina 130)**  
Als u patronen wilt importeren/exporteren tussen een computer en de machine, steek dan de USB-kabel in de USB-poort.
- ㉓ **Handwiel**  
Draai het handwiel om de naald op en neer te bewegen. Draai het handwiel naar het LCD-scherm toe.
- ㉔ **Netsnoeraansluiting (pagina 22)**
- ㉕ **Hoofdschakelaar (pagina 22)**  
Zet de machine niet direct weer aan, nadat u de machine heeft uitgezet. Het is aan te raden om daarmee minstens 5 seconden te wachten.
- ㉖ **Ventilatieopeningen**  
Door de ventilatieopeningen kan de lucht rond de motor circuleren. Bedek de ventilatieopeningen niet wanneer u de naaimachine gebruikt.

## ■ Bedieningspaneel

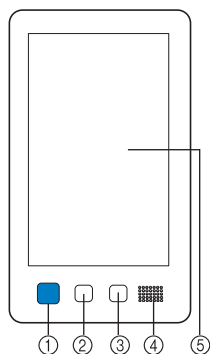

### ① “Start/Stop”-toets

Druk op de “Start/Stop”-toets om de machine te starten of te stoppen. Afhankelijk van de handeling die door de machine wordt uitgevoerd, veranderen de kleur en de wijze van oplichten van de knop.

- Licht rood op : Wanneer de machine niet kan starten met borduren
- Knippert groen : Wanneer de machine kan starten met borduren
- Groen licht : Wanneer de machine borduurt
- Knippert oranje : Wanneer de machine de draad kan afknippen
- Uit : Wanneer de machine is uitgezet

### ② Draadafknip-toets

Druk op de draadafknip-toets om zowel de bovendraad als de onderdraad af te knippen.

### ③ Automatische naaldinrijgknop

Druk op de automatische naaldinrijgknop om de naald te voorzien van een nieuwe draad.











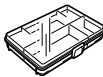
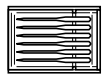

### ④ Speaker













### ⑤ LCD touch-screen









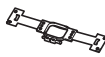

Druk op de weergegeven toetsen op het touch-screen om borduurpatronen te selecteren en te bewerken en om informatie te bevestigen.

## Meegeleverde accessoires

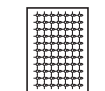
Open de doos en controleer of de volgende accessoires zijn meegeleverd. Wanneer een artikel ontbreekt of beschadigd is, neemt u contact op met de erkende Brother-dealer.

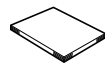
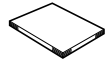
	Onderdeelnaam
	Onderdeelcode
1. 	<b>Accessoirehouder</b>
	XC6482-051
2. 	<b>Naaldenset × 2</b>
	XC6469-001
3. 	<b>Voorgespoelde spoel × 6</b>
	XH3619-001
4. 	<b>Klosnetje × 10</b>
	S34455-000
5. 	<b>Tornmesje</b>
	XF4967-001
6. 	<b>Schaar</b>
	XF2052-001
7. 	<b>Pincet</b>
	XC6542-051
8. 	<b>Touch-pen</b>
	XA9940-051
9. 	<b>Inrijger</b>
	XE8362-001
10. 	<b>Naaldwisselhulp</b>
	XF0793-001
11. 	<b>Steekplaatdeksel</b>
	XC6499-151
12. 	<b>Afstandhouder (op machine)</b>
	XF1978-001
13. 	<b>Kruiskopschroevendraaier</b>
	XC6543-051
14. 	<b>Standaardschroevendraaier</b>
	X55468-051





	Onderdeelnaam
	Onderdeelcode
15.	<b>Inbussleutel</b>  XC5159-051
16.	<b>3-wegschroevendraaier</b>  XH4670-001
17.	<b>Moersleutel 13 mm × 10 mm</b>  XC6159-051
18.	<b>Oliespuitje</b>  D01H2M-001 (Korea) D01H2N-001 (overige gebieden)
19.	<b>Schoonmaakborsteltje</b>  X59476-051
20.	<b>Gewicht (L)</b>  XC5974-151
21.	<b>Klem voor USB-snoer × 2</b>  XE8396-002
22.	<b>Klosmat × 10</b>  XC7134-051
23.	<b>Kloshouder × 10</b>  130012-057
24.	<b>USB-kabel</b>  XD1851-051
25.	<b>Borduorraam (extra groot)</b> <b>360 mm (B) × 200 mm (L)</b> <b>(14 inch (B) × 7-7/8 inch (L))</b>  PRPH360 (Noord- en Zuid-Amerika) PRPH360: XG6733-001 (Europa) PRPH360CN: 115D02E6024 (China) PRPH360: 115D02E7024 (overige gebieden)
26.	<b>Borduorraam (groot)</b> <b>180 mm (B) × 130 mm (L)</b> <b>(7-1/8 inch (B) × 5-1/8 inch (L))</b>  PRH180 (Noord- en Zuid-Amerika) PRH180: XG6647-001 (Europa) PRH180CN: 115D02E6018 (China) PRH180: 115D02E7018 (overige gebieden)
27.	<b>Borduorraam (medium)</b> <b>100 mm (B) × 100 mm (L)</b> <b>(4 inch (B) × 4 inch (L))</b>  PRH100 (Noord- en Zuid-Amerika) PRH100: XG6649-001 (Europa) PRH100CN: 115D02E6017 (China) PRH100: 115D02E7017 (overige gebieden)

	Onderdeelnaam
	Onderdeelcode
28.	<b>Borduorraam (klein)</b> <b>60 mm (B) × 40 mm (L)</b> <b>(2-3/8 inch (B) × 1-1/2 inch (L))</b>  PRH60 (Noord- en Zuid-Amerika) PRH60: XG6651-001 (Europa) PRH60CN: 115D02E6020 (China) PRH60: 115D02E7020 (overige gebieden)
29.	<b>Borduursjabloon (extra groot)</b> <b>360 mm (B) × 200 mm (L)</b> <b>(14 inch (B) × 7-7/8 inch (L))</b>  XE7158-101
30.	<b>Borduursjabloon (groot)</b> <b>180 mm (B) × 130 mm (L)</b> <b>(7-1/8 inch (B) × 5-1/8 inch (L))</b>  XC5721-051
31.	<b>Borduursjabloon (medium)</b> <b>100 mm (B) × 100 mm (L)</b> <b>(4 inch (B) × 4 inch (L))</b>  XC5759-051
32.	<b>Borduursjabloon (klein)</b> <b>60 mm (B) × 40 mm (L)</b> <b>(2-3/8 inch (B) × 1-1/2 inch (L))</b>  XC5761-051
33.	<b>Vel borduurpositiestickers × 4</b>  XE4912-501
34.	<b>Borduorraamhouder A</b> <b>(met witte hoekjes)</b>  XE7374-001
35.	<b>Borduorraamhouder B</b> <b>(met lichtgrijze hoekjes)</b>  XE7376-001
36.	<b>Bedieningshandleiding</b>  Deze handleiding
37.	<b>Beknopte bedieningshandleiding</b>  Bezoek uw erkende Brother-dealer.
38.	<b>Borduurontwerpen Bedieningshandleiding</b>  Bezoek uw erkende Brother-dealer.
39.	<b>Groot werkblad</b>  PRWT1 (Noord- en Zuid-Amerika) PRWT1: XG6731001 (Europa) PRWT1CN: 115K02E6001 (China) PRWT1: 115K02E7001 (overige gebieden)
40.	<b>Netsnoer</b>  Bezoek uw erkende Brother-dealer.
41.	<b>Spoelhuis (op de machine geplaatst)</b>  XC7206-001

## Memo

- U kunt de meegeleverde touch-pen opbergen in de betreffende houder achter op het bedieningspaneel. (pagina 11)

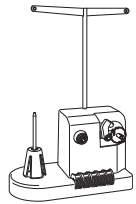

## Accessoires die worden meegeleverd in sommige landen of regio's





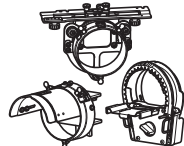
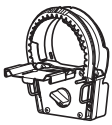

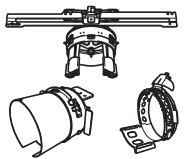
	Onderdeelnaam
	Onderdeelcode
1.	<b>Scanramen</b>  XG5300-001
2.	<b>Magneet x 6</b>  XF9325-001
3.	<b>Steekplaatdeksel (extra)</b>  XC6499-151
4.	<b>Borduurontwerpen bedieningshandleiding (extra)</b>  Bezoek uw erkende Brother-dealer.
5.	<b>Spoelopwinder set (Zie pagina 142.)</b>  PRBW1

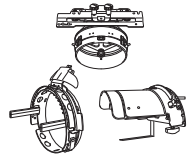
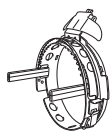
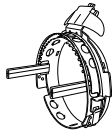
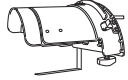
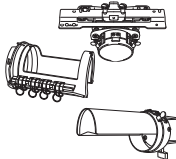
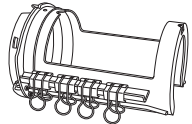
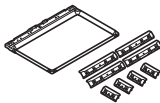
## Optionele accessoires

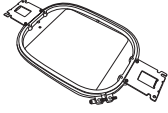
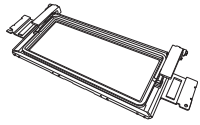
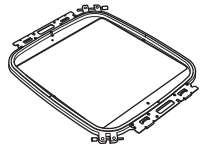
Onderstaande artikelen zijn eventueel los verkrijgbaar als optionele accessoires.





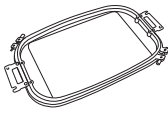
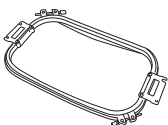

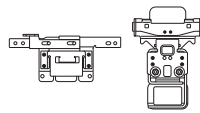
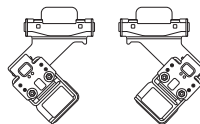
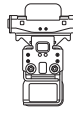
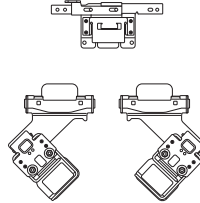
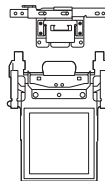
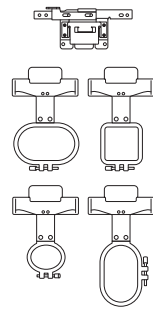
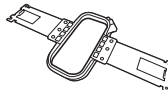
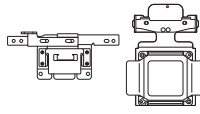
	Onderdeelnaam
	Onderdeelcode
1.	<b>Pettenframe set voor diverse pet modellen</b>  PRCF5 (Noord- en Zuid-Amerika) PRCF5: D01FAB-001 (Europa) PRCF5AP: 115D02E700J (overige gebieden)
2.	<b>Pettenframe voor diverse pet modellen</b>  130 mm (B) x 60 mm (L) (5-1/8 inch (B) x 2-3/8 inch (L)) PRCFH5 (Noord- en Zuid-Amerika) PRCFH5: D01FA5-001 (Europa) PRCFH5AP: 115D02E700G (overige gebieden)

	Onderdeelnaam
	Onderdeelcode
3.	<b>Pettenframeset voor grote pet modellen</b>  PRPCF1 (Noord- en Zuid-Amerika) PRPCF1: XE8408-201 (Europa) PRPCF1CN: 115D02E6001 (China) PRPCF1: 115D02E7001 (overige gebieden)
4.	<b>Groot pettenframe</b>  360 mm (B) x 60 mm (L) (14 inch (B) x 2-3/8 inch (L)) PRPCFH4 (Noord- en Zuid-Amerika) PRPCFH4: XG6735-001 (Europa) PRPCFH4: 115D02E7023 (overige gebieden)
5.	<b>Geavanceerd pettenframe 2 set</b>  PRCF3 (Noord- en Zuid-Amerika) PRCF3: XE2158-201 (Europa) PRCF3CN: 115D02E6002 (China) PRCF3: 115D02E7002 (overige gebieden)
6.	<b>Geavanceerd pettenframe 2</b>  130 mm (B) x 60 mm (L) (5-1/8 inch (B) x 2-3/8 inch (L)) PRCFH3 (Noord- en Zuid-Amerika) PRCFH3: XG6695-001 (Europa) PRCFH3: 115D02E7008 (overige gebieden)
7.	<b>Geavanceerd pettenframe</b>  130 mm (B) x 50 mm (L) (5-1/8 inch (B) x 2 inch (L)) PRCFH2 (Noord- en Zuid-Amerika) PRCFH2: 115D02E7007 (overige gebieden*) * Niet beschikbaar in Europa
8.	<b>Montagemal</b>  PRCFJ2 (Noord- en Zuid-Amerika) PRCFJ2: XG6661-001 (Europa) PRCFJ2: 115D02E7009 (overige gebieden)
9.	<b>Cilinderframe-set</b>  PRCL1 (Noord- en Zuid-Amerika) PRCL1: XG6697-001 (Europa) PRCL1CN: 115D02E6011 (China) PRCL1: 115D02E7011 (overige gebieden)
10.	<b>Cilinderframe</b>  90 mm (B) x 80 mm (L) (3-1/2 inch (B) x 3 inch (L)) PRCLH1 (Noord- en Zuid-Amerika) PRCLH1: XG6699-001 (Europa) PRCLH1: 115D02E7010 (overige gebieden)
11.	<b>Magneet frame</b>  360 mm (B) x 200 mm (L) (14 inch (B) x 7-7/8 inch (L)) PRMS360 (Noord- en Zuid-Amerika) PRMS360: D01FAN-001 (Europa) PRMS360AP: 115D02E700K (overige gebieden)

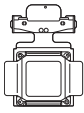
	Onderdeelnaam
	Onderdeelcode
12.	 <p><b>Quiltraam</b> 200 mm (B) × 200 mm (L) (7-7/8 inch (B) × 7-7/8 inch (L))</p> <p>PRPQF200 (Noord- en Zuid-Amerika) PRPQF200: XG6727-001 (Europa) PRPQF200CN: 115D02E6025 (China) PRPQF200: 115D02E7025 (overige gebieden)</p>
13.	 <p><b>Randborduurraam</b> 300 mm (B) × 100 mm (L) (11-3/4 inch (B) × 4 inch (L))</p> <p>PRPBF1 (Noord- en Zuid-Amerika) PRPBF1: XG6729-001 (Europa) PRPBF1CN: 115D02E6022 (China) PRPBF1: 115D02E7022 (overige gebieden)</p>
14.	 <p><b>Jumboraam</b> 360 mm (B) × 360 mm (L) (14 inch (B) × 14 inch (L))</p> <p>PRPJF360 (Noord- en Zuid-Amerika) PRPJF360: XE8405-301 (Europa) PRPJF360CN: 115D02E6003 (China) PRPJF360: 115D02E7003 (overige gebieden)</p>
15.	 <p><b>Set ronde borduurramen</b></p> <p>PRPRFK1 (Noord- en Zuid-Amerika) PRPRFK1: XG6725-001 (Europa) PRPRFK1CN: 115D02E6029 (China) PRPRFK1: 115D02E7029 (overige gebieden)</p>
16.	 <p><b>Rond borduurraam</b> (Ø100 mm (4 inch))</p> <p>PRPRF100 (Noord- en Zuid-Amerika) PRPRF100: XG6737-001 (Europa) PRPRF100CN: 115D02E6026 (China) PRPRF100: 115D02E7026 (overige gebieden)</p>
17.	 <p><b>Rond borduurraam</b> (Ø130 mm (5 inch))</p> <p>PRPRF130 (Noord- en Zuid-Amerika) PRPRF130: XG6739-001 (Europa) PRPRF130CN: 115D02E6027 (China) PRPRF130: 115D02E7027 (overige gebieden)</p>
18.	 <p><b>Rond borduurraam</b> (Ø160 mm) (6 inch))</p> <p>PRPRF160 (Noord- en Zuid-Amerika) PRPRF160: XG6741-001 (Europa) PRPRF160CN: 115D02E6028 (China) PRPRF160: 115D02E7028 (overige gebieden)</p>
19.	 <p><b>Borduurraamhouder C (met donkergrijze hoekjes)</b></p> <p>PRPARMC (Noord- en Zuid-Amerika) PRPARMC: XG6743-001 (Europa) PRPARMC: 115D02E7021 (overige gebieden)</p>
20.	 <p><b>Vlak borduurraam</b> 300 mm (B) × 200 mm (L) (11-3/4 inch (B) × 7-7/8 inch (L))</p> <p>PRF300 (Noord- en Zuid-Amerika) PRF300: XG6693-001 (Europa) PRF300: 115D02E7016 (overige gebieden)</p>
21.	 <p><b>Borduurraam (extra groot)</b> 300 mm (B) × 200 mm (L) (11-3/4 inch (B) × 7-7/8 inch (L))</p> <p>PRH300 (Noord- en Zuid-Amerika) PRH300: XG6645-001 (Europa) PRH300CN: 115D02E6019 (China) PRH300: 115D02E7019 (overige gebieden)</p>

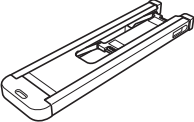
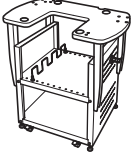
	Onderdeelnaam
	Onderdeelcode
22.	 <p><b>Klemraam S recht set</b> 45 mm (B) × 24 mm (L) (1-3/4 inch (B) × 7/8 inch (L))</p> <p>PRCLP45B (Noord- en Zuid-Amerika) PRCLP45B: XF2251-001 (Europa) PRCLP45BCN: 115D02E6012 (China) PRCLP45B: 115D02E7012 (overige gebieden)</p>
23.	 <p><b>Klemramen S, L en R</b> 45 mm (B) × 24 mm (L) (1-3/4 inch (B) × 7/8 inch (L))</p> <p>PRCLP45LR (Noord- en Zuid-Amerika) PRCLP45LR: XF2255-001 (Europa) PRCLP45LRCN: 115D02E6013 (China) PRCLP45LR: 115D02E7013 (overige gebieden)</p>
24.	 <p><b>Klemraam S recht</b> 45 mm (B) × 24 mm (L) (1-3/4 inch (B) × 7/8 inch (L))</p> <p>PRCLP45S (Noord- en Zuid-Amerika) PRCLP45S: 115D02E7015 (overige gebieden*)</p> <p>* Niet beschikbaar in Europa</p>
25.	 <p><b>Klemramen S, L en R set</b> 45 mm (B) × 24 mm (L) (1-3/4 inch (B) × 7/8 inch (L))</p> <p>PRCLP45LRD (Noord- en Zuid-Amerika) PRCLP45LRD: 115D02E7014 (overige gebieden*)</p> <p>* Niet beschikbaar in Europa</p>
26.	 <p><b>Klemraam M set</b> 100 mm (B) × 100 mm (L) (4 inch (B) × 4 inch (L))</p> <p>PRCLPM1 (Noord- en Zuid-Amerika) PRCLP100B: XG6235-001 (Europa) PRCLPM1CN: 115D02E600B (China) PRCLPM1AP: 115D02E700B (overige gebieden)</p>
27.	 <p><b>Set compacte borduurramen</b> 70: 70 mm (B) × 41 mm (L) (2-3/4 inch (B) × 1-5/8 inch (L)) 50: 50 mm (B) × 50 mm (L) (2 inch (B) × 2 inch (L)) 44: 44 mm (B) × 38 mm (L) (1-3/4 inch (B) × 1-1/2 inch (L)) <b>Staande richting:</b> 75 mm (B) × 33 mm (L) (2-15/16 inch (B) × 1-5/16 inch (L))</p> <p>PRHCK1 (Noord- en Zuid-Amerika) PRSFK1: XG6209001 (Europa) PRHCK1CN: 115D02E600A (China) PRHCK1AP: 115D02E700A (overige gebieden)</p>
28.	 <p><b>Mouwen borduurframe</b> 70 mm (B) × 200 mm (L) (2-3/4 inch (B) × 7-7/8 inch (L))</p> <p>PRHSL200 (Noord- en Zuid-Amerika) PRHSL200: XG5284-001 (Europa) PRHSL200CN: 115D02E600C (China) PRHSL200AP: 115D02E700C (overige gebieden)</p>
29.	 <p><b>Magnetische borduurramen set</b> 50 mm (B) × 50 mm (L) (2 inch (B) × 2 inch (L))</p> <p>PRMHA50 (Noord- en Zuid-Amerika) PRMFA50: XG8593-001 (Europa) PRMFA50AP: 115D02E700E (overige gebieden)</p>



	Onderdeelnaam
	Onderdeelcode
30.	 <b>Magnetisch borduurraam</b> 50 mm (B) × 50 mm (L) (2 inch (B) × 2 inch (L)) PRMH50 (Noord- en Zuid-Amerika) PRMF50: XG8597-001 (Europa) PRMF50AP: 115D02E700F (overige gebieden)
31.	 <b>Set scanramen</b> PRSCANFKIT1: XG8237-001 (Europa) PRSCANFKIT1AP: 115D02E700D (overige gebieden)
32.	 <b>Vrije arm verlengstuk</b> PRTT1 (Noord- en Zuid-Amerika) PRTT1: D01FAF-001 (Europa) PRTT1AP: 115K02E7002 (overige gebieden)
33.	 <b>Borduurmachine opbergtafel</b> PRNSTD2 (Noord- en Zuid-Amerika) VRPRNSTD: XG3199-001 (Europa) VRPRNSTDCN: 115Z05E6005 (China) VRPRNSTD: 115Z05E7005 (overige gebieden)
34.	 <b>Metalen spoel</b> 100376-051
35.	 <b>Gewicht (S)</b> XC6631-051
36.	 <b>Vel borduurpositiestickers × 8</b> SAEPS2 (VS) /SAEPS2C (Canada) EPS2: XG6749-001 (Europa) EPS2CN: 115Z05E600E (China) EPS2: 115Z05E700E (overige gebieden)

### Opmerking

- Bij de dichtstbijzijnde erkende Brother-dealer kunt u een complete lijst krijgen van de optionele accessoires en borduurkaarten die verkrijgbaar zijn voor uw machine.

### Memo

- Gebruik altijd accessoires die worden aanbevolen voor deze machine.
- Alle specificaties waren correct op het moment dat deze handleiding werd geproduceerd. Sommige specificaties kunnen zonder voorafgaande kennisgeving worden veranderd.

## DE MACHINE INSTALLEREN

### Vorzorgsmaatregelen voor installatie en vervoer

## ⚠ VOORZICHTIG

- De temperatuur in de ruimte waar de machine wordt gebruikt, moet tussen de 5 °C (40 °F) en de 40 °C (104 °F) liggen. Als de ruimte waar de machine wordt gebruikt te koud of te warm is, kan het gebeuren dat de machine niet naar behoren werkt.
- Gebruik de machine niet op een locatie waar deze aan direct zonlicht wordt blootgesteld om te voorkomen dat de machine niet naar behoren werkt.
- Zorg dat de vier verstelbare voetjes van de machine volledig contact hebben met het werkblad of de tafel, zodat de machine waterpas staat.
- Plaats niets onder de machine dat de ventilatieopeningen kan blokkeren (deze bevinden zich achter onder op de machine). Zo voorkomt u dat de motor van de machine oververhit raakt. Dit zou brand of schade aan de machine kunnen veroorzaken.
- De machine weegt ongeveer 41,8 kg (92 lb). Transport en installatie van de machine moet door twee personen worden uitgevoerd.
- Als u de machine wilt vervoeren, laat deze dan door twee mensen tillen bij de aangegeven gaten in de bodem (①). Wanneer u bij het verplaatsen de machine op een andere plek vasthoudt, kan de machine beschadigd raken of vallen. Dit zou letsel tot gevolg kunnen hebben.

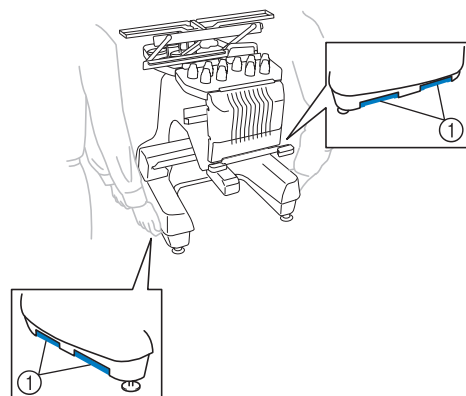

- Zet de machine bij onweer uit en trek de stekker uit het stopcontact. Blikseminslag kan tot beschadiging leiden, waardoor machine niet naar behoren werkt.
- Steek de stekker van het netsnoer pas in het stopcontact als de machine volledig is geïnstalleerd. Het kan voorkomen dat de "Start/Stop"-toets per ongeluk wordt ingedrukt en de machine begint te werken.

- Draag bij het smeren van de machine een veiligheidsbril en handschoenen om te voorkomen dat olie of vet in uw ogen of op uw huid terecht komt. Zorg dat er geen olie of vet in uw mond terecht komt. Houd olie en vet buiten bereik van kinderen.
- Niets mag de bewegende delen van de machine belemmeren wanneer u het borduurraam of een andere meegeleverde accessoire bevestigt of losmaakt of wanneer u onderhoud aan de machine verricht.

1

## ⚠ VOORZICHTIG

- Voorkom beschadigingen en/of onbehoorlijk functioneren door de machine niet bloot te stellen aan de volgende omstandigheden:
  - Vloeistoffen, zoals water
  - Veel stof
  - Direct zonlicht
  - Extreem hoge of lage temperaturen. De temperatuur in de ruimte waar de machine wordt gebruikt, moet tussen de 5 °C (40 °F) en 40° C (104° F) liggen.
  - Onvoldoende ruimte
  - Objecten binnen het bereik van het borduurraam
  - Verstopte ventilatieopeningen
  - Een instabiele ondergrond
- Gebruik geen verlengsnoeren of stekkerdozen waarop veel andere apparaten zijn aangesloten.

## Installatielocatie

Installeer de machine op een locatie waarbij u rekening houdt met de volgende vereisten:

- Plaats de machine minimaal 50 mm (2 inch) van de muur.
- Zorg voor voldoende ruimte rondom de machine.
- Plaats geen objecten binnen het bereik van het borduurraam.
- Plaats de machine in de buurt van een stopcontact.
- Gebruik een stabiele ondergrond (waterpas), bijvoorbeeld een bureau
- Gebruik een ondergrond die het gewicht van de machine (41,8 kg (92 lb)) kan dragen.
- Laat ruimte vrij rond de ventilatiegaten achter op de onderkant van de machine.

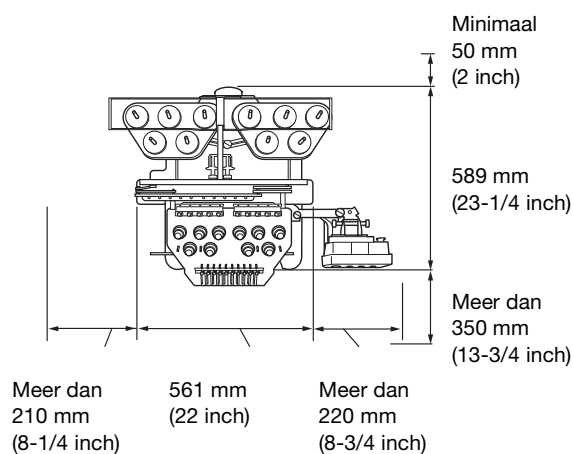
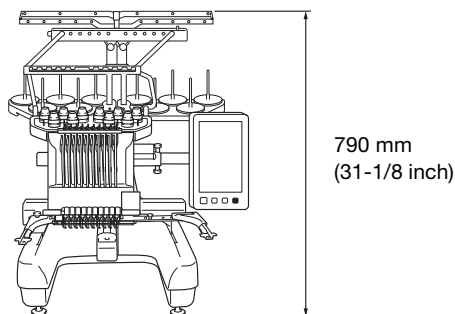

## De machine installeren

Stel bij het installeren van de machine de voetjes zo af dat de machine stabiel staat.

**1** Zorg dat al het verpakkingsmateriaal en het plakband van de machine is verwijderd.

**2** Plaats de machine en zorg dat er voldoende ruimte rondom de machine is.

Meer bijzonderheden over de installatielocatie vindt u in pagina 17.

**3** Stel de voetjes zo af dat de machine stabiel staat.

Gebruik de meegeleverde moersleutel om de borgmoer los te draaien van het voetje dat u wilt afstellen.

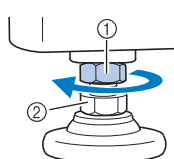

- ① Borgmoer
- ② Verstelbare moer van voetje

→ Het voetje kan worden gedraaid.

**4** Gebruik de meegeleverde moersleutel om de verstelbare moer van het voetje te draaien.

Door de moer in de richting ① te draaien, wordt het voetje langer; door de moer in de richting ② te draaien, wordt het voetje korter.

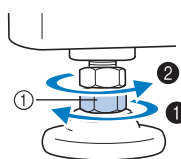

- ① Verstelbare moer van voetje

• Stel de vier poten zo af dat de voetjes volledig contact hebben met het werkblad of de tafel en de machine horizontaal staat.

**5** Nadat u de voetjes op de gewenste lengte hebt afgesteld, draait u de moeren weer aan met de meegeleverde moersleutel.

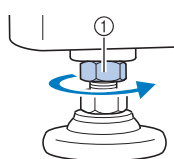

- ① Borgmoer

**6** Druk op alle hoeken van de machine om te controleren of deze stabiel staat.

Als de machine niet stabiel staat, herhaalt u stap ③ t/m ⑤ om de voetjes opnieuw af te stellen.

## Verwijder de bevestigingsplaten

### ⚠ VOORZICHTIG

- Verwijder de bevestigingsplaten alvorens de machine in te schakelen. Anders kan storing optreden.

**1** Draai met de meegeleverde kruiskopschroevendraaier de schroeven van de bevestigingsplaten los.

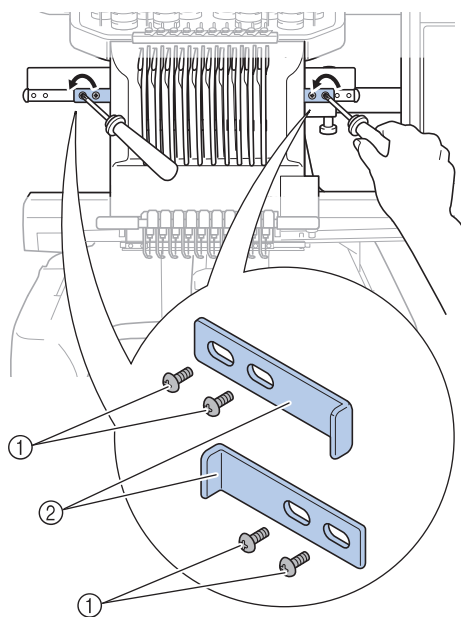

- ① Schroeven
- ② Bevestigingsplaten

#### 📖 Memo

- Wanneer u de bevestigingsplaten hebt verwijderd, bewaart u deze om ze opnieuw te gebruiken. Raadpleeg uw erkende Brother-dealer voor het vervoer van de machine.



## De stand van het bedieningspaneel afstellen

- 1 Draai de 2 duimschroeven los om het bedieningspaneel naar voren te draaien.

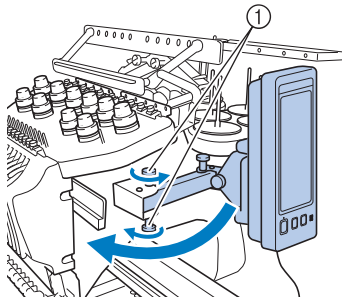

① Duimschroeven

### Opmerking

- Draai de duimschroeven los en vervolgens weer stevig aan met de meegeleverde 3-wegschroevendraaier.

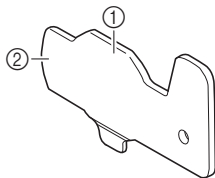

- ① Gebruik dit deel om de bovenste en onderste duimschroeven aan te draaien.  
 ② Gebruik dit deel om de linker- en rechterduimschroeven aan te draaien.

- 2 Zet het bedieningspaneel in een dusdanige stand dat u het eenvoudig kunt bedienen. Draai vervolgens de duimschroeven aan.

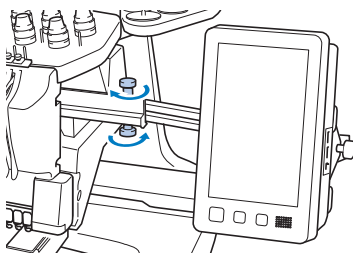

- 3 Het bedieningspaneel in de juiste stand zetten.

Draai de duimschroef los, zet het bedieningspaneel in een dusdanige stand dat het eenvoudig is af te lezen en draai de duimschroef aan.

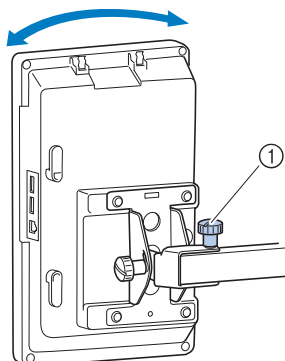

① Duimschroef

- 4 De hoek van het bedieningspaneel afstellen.

Draai de 2 duimschroeven los achter het bedieningspaneel, zet het bedieningspaneel in een dusdanige hoek dat het eenvoudig af te lezen is en draai de duimschroeven aan.

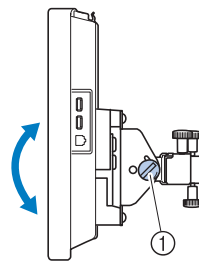

(zijaanzicht)

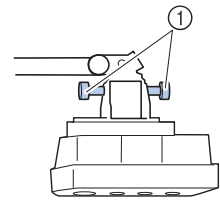

(bovenaanzicht)

① Duimschroeven

## De draadgeleider voorbereiden

### ⚠ VOORZICHTIG

- Wanneer u de draadgeleider installeert, let op dat daarbij de naaldstang 6 positie is geselecteerd. Anders kan er storing optreden. (Zie "Geselecteerde naaldstang verplaatsen en inrijgen" op pagina 86 voor het verplaatsen van de naaldstang.)

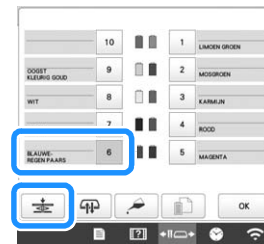

- 1 Draai de twee duimschroeven boven op de draadgeleidersteun los.

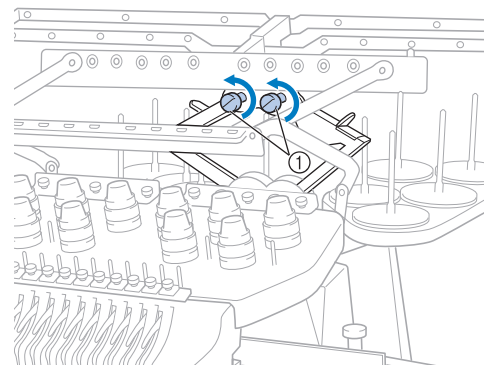

- ① Draai de schroef drie of vier keer tegen de klok in om deze los te draaien.

- 2** Pak de grepen van de draadgeleidersteun en duw naar het midden.

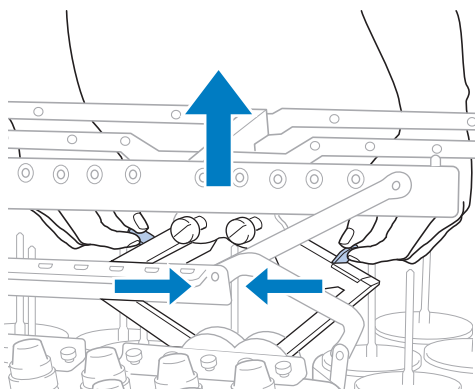

- 3** Wanneer de draadgeleidersteun is uitgeschoven en de draadgeleider in de hoogste stand staat, draait u de twee duimschroeven aan, zodat de draadgeleider stevig op zijn plaats zit.

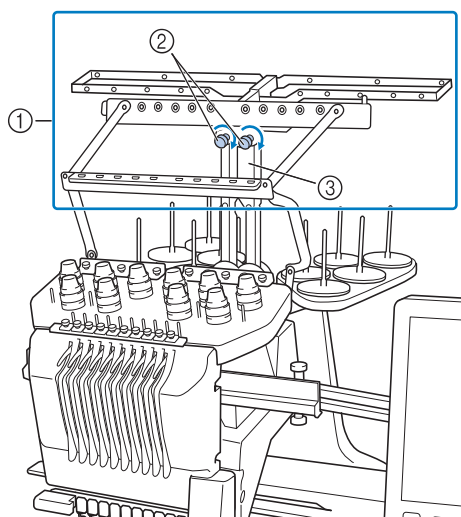

- ① Draadgeleider  
② Duimschroeven  
③ Draadgeleidersteun

#### **Opmerking**

- Als de schroeven niet los genoeg zijn gedraaid, kan het verplaatsen van de draadgeleidersteun lastig zijn. Gebruik geen grote kracht bij het verplaatsen van de draadgeleidersteun. Controleer of de duimschroeven los genoeg zijn gedraaid voordat u deze onderdelen verplaatst.
- Draai elke duimschroef zo stevig vast dat de draadgeleidersteun stevig op zijn plaats zit.

## Klossenstandaard voorbereiden

- 1** Draai de duimschroef twee of drie slagen los. Vouw de klossenstandaard uit.

Achteraanzicht

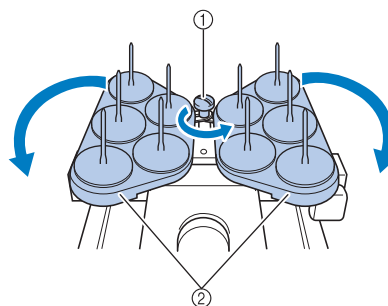

- ① Duimschroef  
② Klossenstandaard

- 2** Draai de duimschroef weer vast als de klossenstandaard helemaal is geopend.

Achteraanzicht

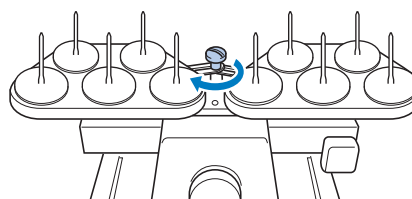

→ Zet de klossenstandaard in geopende stand vast.

## De borduurraamhouder bevestigen

- 1 Gebruik de borduurraamhouder die past bij het borduurraam dat u wilt gebruiken (pagina 66 tot pagina 68).
- 2 Verwijder de twee duimschroeven van de borduurraamhouder.

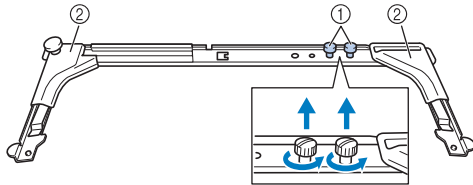

- ① Duimschroeven
- ② Hoekjes

### Opmerking

- Draai de duimschroeven los en vervolgens weer stevig aan met de meegeleverde 3-wegschroevendraaier.

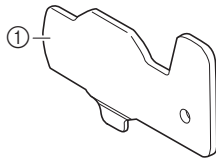

- ① Gebruik dit deel om de duimschroeven van de borduurraamhouder aan te draaien.

- 3 Lijn de gaten in de borduurraamhouder uit met de pennen op de raambevestigingsplaat van de borduurarm.

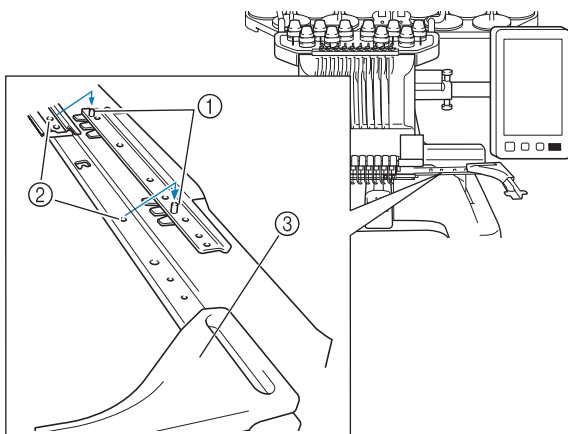

- ① Pennen op raambevestigingsplaat
- ② Gaten in borduurraamhouder
- ③ Hoekjes

### Opmerking

- Elke borduurraamhouder heeft hoekjes van een andere kleur.  
 Houder A: Witte hoekjes  
 Houder B: Lichtgrijze hoekjes  
 Houder C: Donkergrijze hoekjes (optioneel)

- 4 Zet de borduurraamhouder vast met de twee duimschroeven die in stap 2 zijn verwijderd.

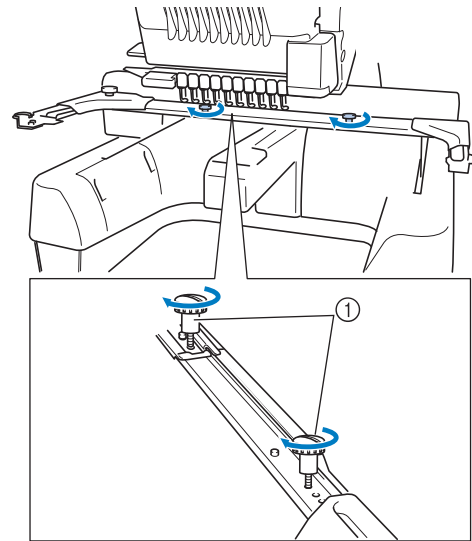

- ① Duimschroeven

### Opmerking

- Twee typen borduurraamhouders worden bij deze machine geleverd. Bij de vier meegeleverde borduurraamhouders gebruikt u Borduurraamhouder A. (pagina 66)
- Zie pagina 67 voor ramen die worden gebruikt in combinatie met raamhouder B en andere optionele raamhouders.

De machine is nu klaar voor gebruik.

## DE MACHINE AANZETTEN

### ⚠ WAARSCHUWING

- Gebruik uitsluitend gewone huishoudaansluitingen als elektriciteitsbron. Door een andere stroomvoorziening te gebruiken, kunt u brand, een elektrische schok of schade aan de machine veroorzaken.
- Zorg dat de stekkers van het netsnoer stevig in het netstopcontact en de voedingsingang van de machine zitten. Anders kan brand of een elektrische schok het gevolg zijn.
- Steek de netsnoerstekker niet in een stopcontact als dit in slechte staat is.
- Indien een van de volgende situaties zich voordoet, zet u de machine uit en haalt u de stekker uit het stopcontact om brand, een elektrische schok of schade aan de machine te voorkomen.
  - U bevindt zich niet in de buurt van de machine.
  - U bent klaar met het gebruik van de machine.
  - Tijdens het gebruik van de machine vindt er een stroomstoring plaats.
  - De machine werkt niet naar behoren, bijvoorbeeld als gevolg van een losse of verbroken aansluiting.
  - Het onweert.

### ⚠ VOORZICHTIG

- Gebruik het netsnoer dat bij deze machine wordt geleverd.
- Gebruik deze machine niet met een verlengsnoer of een stekkerdoos waarop andere apparaten zijn aangesloten.
- Dit kan brand of een elektrische schok veroorzaken. Raak de stekker van het netsnoer niet aan met natte handen.
- Hierdoor kan een elektrische schok ontstaan. Zet eerst de machine uit voordat u de stekker van het netsnoer uit het contact haalt. Pak het netsnoer altijd bij de stekker vast. Wanneer u aan het snoer zelf trekt, kan dit beschadigd raken of brand of een elektrische schok veroorzaken.
- Zorg dat het snoer niet wordt ingesneden, beschadigd raakt, met kracht wordt gebogen, wordt getrokken, gedraaid of samengeperst. Plaats geen zware voorwerpen op het snoer en stel het snoer niet bloot aan hitte. Hierdoor kan het snoer beschadigd raken en kunnen brand of een elektrische schok ontstaan. Als het netsnoer of de stekker beschadigd zijn, brengt u de machine voor reparatie naar de erkende Brother-dealer voordat u de machine weer gebruikt.

- Haal de stekker uit het stopcontact als u de machine lange tijd niet gebruikt, anders kan er brand ontstaan.

- 1 Steek het netsnoer in de netsnoeraansluiting en steek vervolgens de stekker in een wandstopcontact.

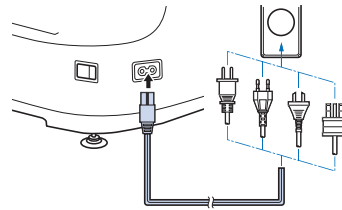

- 2 Zet de hoofdschakelaar aan de rechterzijde van de machine op "I".

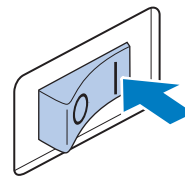

→ Het LCD-scherm gaat aan.

- 3 Wanneer u de machine aanzet, wordt het openingsfilmpje afgespeeld. Raak het scherm op een willekeurige plek aan. Het volgende bericht wordt weergegeven.

- 4 Druk op .



→ Het patroontypekeuzeschermb wordt weergegeven en de "Start/Stop"-toets licht rood op.

**5 De borduurarm wordt verplaatst naar de beginpositie.**

- Als naaldstang 1 zich niet al in de borduurpositie bevindt, beweegt de naaldstanghouder en wordt naaldstang 1 verplaatst naar de borduurpositie.

**! VOORZICHTIG**

- **Houd uw handen en andere voorwerpen uit de buurt van de borduurarm om letsel te voorkomen.**

**6 Zet de hoofdschakelaar op "O" om de machine uit te zetten.****Memo**

- Als de machine wordt uitgezet tijdens het borduren, slaat de machine automatisch de patroonpositie op wanneer deze weer wordt aangezet. U wordt dan gevraagd of u het borduren wilt afmaken of dat u een nieuwe handeling wilt uitvoeren. (pagina 97)

**De machine de eerste keer configureren**

De eerste keer dat u de machine aanzet, stelt u de taal en tijd/datum in op uw taal en uw plaatselijke tijd/datum. Volg onderstaande procedure wanneer het instellingenscherf automatisch verschijnt.

**1 Tik op < en > om uw plaatselijke taal in te stellen en tik vervolgens op OK.**

→ De borduurarm wordt verplaatst naar de beginpositie.

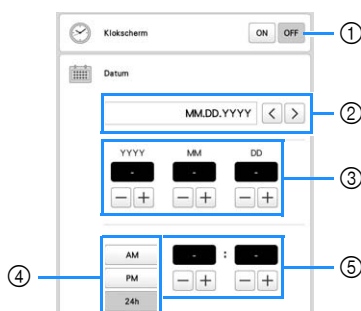
**2 Er verschijnt een berichtsscherf om te bevestigen of u de tijd/datum wilt instellen. Druk op OK.**

- 1 Selecteer [ON] om de tijd/datum weer te geven op het scherm.
- 2 Tik op < of > om de notatie voor de datumweergave te selecteren.
- 3 Stel het jaar [YYYY], de maand [MM] en de datum [DD] in.
- 4 Kies of u een 24-uurs of 12-uurs notatie wilt weergeven.
- 5 Stel de huidige tijd in.

**3 Druk op OK om uw machine te gebruiken.**

→ De klok gaat lopen vanaf seconde 0 van de ingestelde tijd.

**Opmerking**

- De tijd/datum die u instelt wordt mogelijk gewist als u de machine lang niet inschakelt.
- De tijdinstelling is ook beschikbaar als u tikt op  rechtsonder op het display.

## Display

Tik met uw vinger of de meegeleverde touch-pen op het display of een toets om een functie van de machine te selecteren.

### ⚠ VOORZICHTIG

- Tik alleen op het scherm met uw vinger of met de touch-pen die met de machine is meegeleverd. Gebruik geen balpen, schroevendraaier of ander hard of scherp voorwerp. Tik bovendien niet te hard op het scherm. Anders kan het scherm beschadigd raken.
- Soms wordt het scherm of een deel daarvan donkerder of lichter, door veranderingen in de omgevingstemperatuur of andere veranderingen in de omgeving. Dit betekent niet dat de naaimachine niet goed functioneert. Als het scherm moeilijk te lezen is, past u de helderheid aan.

### ■ Patroontypekeuzeschermb

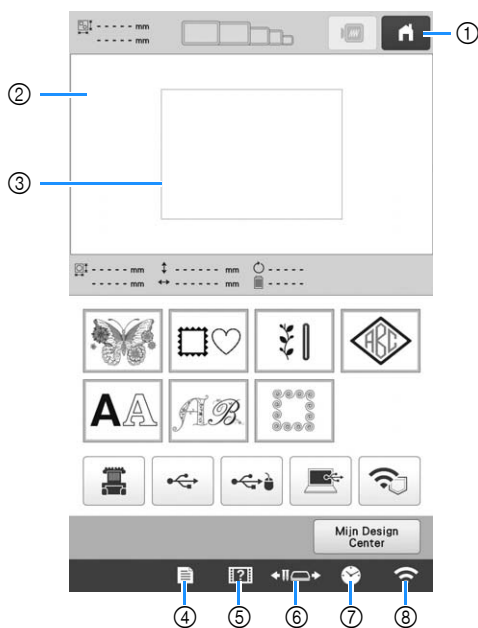





Nr.	Display		Pagina
	Toetsnaam	Funcie	
①		Annuleer alle voorgaande handelingen en keer terug naar het eerste patroontypekeuzeschermb.	–
	Home-toets		
②	–	Weergavegebied van het geselecteerde patroon.	123
	Patroonweergavegebied		

Nr.	Display		Pagina
	Toetsnaam	Funcie	
③	–	Deze lijn toont het borduurgebied voor het grote borduurraam. De borduurraamindicatoren, de rasterlijnen en andere scherminstellingen kunnen worden ingesteld via het machine-instellingenschermb.	123
	Lijn borduurgebied		
④		Met deze toets wijzigt u de machine-instellingen.	25
	Instellingentoets		
⑤		Met deze toets controleert u het functioneren van de machine.	28
	Bedieningshandleidingstoets		
⑥		Met deze toets verplaatst u de geselecteerde naaldstang of rijgt u deze in, plaatst u de borduurarm of oliet u de machine zodat u het borduurraam gemakkelijk kunt verwijderen of bevestigen.	66, 86
	Toets Naaldstang/borduurraam verplaatsen		
⑦		Met deze toets stelt u de klok in op uw plaatselijke tijd.	23
	Kloktoets		
⑧		Met deze toets geeft u de instellingen voor draadloos LAN op. Ook kunt u met deze toets de signaalsterkte van het draadloze LAN van de machine weergeven.	27
	Toets Draadloos LAN		



\* De toetsen uit bovenstaande tabel verschijnen en kunnen worden gebruikt in de meeste schermen die later in deze handleiding worden beschreven.



## De instellingentoets gebruiken

Tik op  om de standaardmachine-instellingen (lichtsterkte, volume, geluidsvolume, begienscherm, enz.) te wijzigen. Als u andere instellingschermen wilt weergeven, tikt u op  voor "Borduurinstellingen",  voor "Algemene instellingen" of  voor "Instellingen voor draadloos LAN".

### Memo

- De standaardmachine-instelling is gemarkeerd.
- Tik op  of  om een ander instellingscherm weer te geven.

## ■ Borduurinstellingen

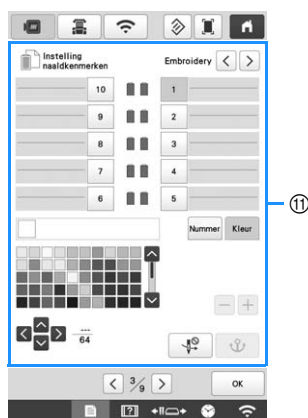
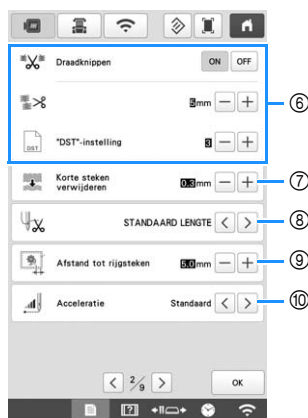

- ① De pagina die deze toets bevat wordt teruggezet naar de standaardinstellingen.
- ② U kunt een afbeelding van het huidige instellingscherm opslaan op een USB-medium.
- ③ U kunt de hulplijnen (middenpuntmarkering en raster) opgeven voor het patroonweergavegebied. (pagina 123)
- ④ De kleurgegevens in het draadkleurvolgordeschem en de gegevens over de naaldstangdraad kunnen worden omgeschakeld naar de kleurnaam, het garemerk en kleurnummer of de borduurtijd. (pagina 123)
- ⑤ Naargelang de kleur van het borduurwerk kunt u de achtergrondkleur van het patroonweergavegebied en de miniaturen wijzigen, zodat ze beter zichtbaar en gemakkelijker te selecteren worden.
- ⑥ Geeft aan of springsteken moeten worden afgeknipt of niet. Daarnaast kunt u de lengte van de springsteken opgeven. Wanneer u Tajima-borduurgegevens gebruikt (.dst), kunt u opgeven of de draad wordt afgeknipt volgens het opgegeven aantal springcodes. (pagina 123)
- ⑦ Geeft de lengte aan van korte steken die moeten worden verwijderd. (pagina 124)
- ⑧ Geeft de lengte aan van de bovendraad die blijft ingereggen in de naald nadat de draad is afgeknipt (draadlengte die door het oog van de naald wordt geleid). (pagina 124)
- ⑨ Geeft de afstand tussen het patroon en de rijstekken op. (pagina 124)
- ⑩ Geeft de acceleratie aan vanaf de initiële snelheid (bij aanvang van het borduren) tot de maximale borduursnelheid is bereikt.

### Opmerking

- Als u de instellingen ["DST"-instelling] ⑥ of [Korte steken verwijderen] ⑦ wijzigt, worden de nieuwe instellingen toegepast op het volgende borduurwerk.
- ① Een bepaalde kleur draad kan worden ingesteld voor een bepaalde naaldstang. De opgegeven kleur blijft toegewezen aan de naaldstang tot de instelling wordt geannuleerd. Ook kunt u de maximale borduursnelheid opgeven voor een naaldstang en automatisch naaldinrijgen annuleren. Deze functie is niet toegankelijk via het borduurscherm. (pagina 121)
  - ② Selecteer of de stof al dan niet wordt weergegeven op de achtergrond. (pagina 72)
  - ③ Wanneer de stof is gescand en wordt weergegeven als achtergrondafbeelding, kunt u de dikte van de stof controleren om ervoor te zorgen dat de camera de stof goed detecteert. (pagina 74)
  - ④ Voordat u de stof scant om weer te geven als achtergrondafbeelding voor een patroon of u de ingebouwde camera gebruikt om een camerabeeld van de stof weer te geven, moet u de instelling voor de aanschuifafelinstallatie selecteren. (pagina 73)
  - ⑤ Er kan een blauw kader worden weergegeven in het borduurinstellingscherm om aan te geven welk gebied door de camera wordt gedetecteerd.
  - ⑥ Er kan een raster worden weergegeven in het camerascherm om te helpen het patroon in de gewenste hoek te zetten.



## ■ Algemene instellingen

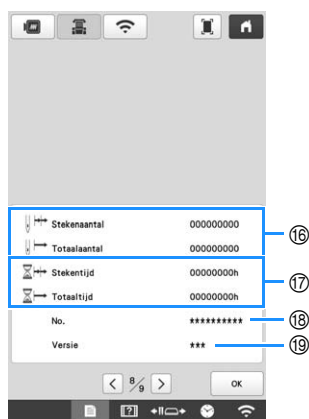
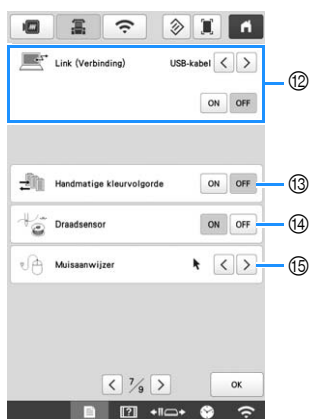
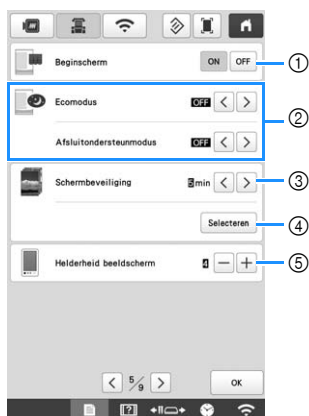

## ⚠ VOORZICHTIG

- Wanneer [Draadsensor] is ingesteld op [OFF], kan de machine verstrikte bovendraad niet detecteren. En wanneer u de machine gebruikt terwijl de draad is verstrikt, kan dit leiden tot beschadiging.

- De machine kan zo worden ingesteld dat het beginscherm wordt weergegeven ([ON]) of niet weergegeven ([OFF]) wanneer u de machine inschakelt.
- Selecteer instellingen voor de [Ecomodus] en [Afsluitondersteun-modus]. (pagina 27)
- Selecteer de tijdsduur waarna de schermbeveiliging wordt weergegeven.
- Selecteer de afbeelding van de schermbeveiliging. (pagina 27)
- Pas de helderheid van het scherm aan.
- Pas de helderheid van het borduurlampje aan.
- Pas de helderheid van het borduurlampje aan wanneer er lichteffecten worden gebruikt om aan te geven dat de draadklos moet worden vervangen of dat er een fout is opgetreden.
- Pas het volume van de bedieningstoon aan. Verhoog het getal om het geluid harder te zetten, verlaag het getal om het zachter te zetten.
- Pas het volume van de foutmelding aan. Verhoog het getal om het geluid harder te zetten, verlaag het getal om het zachter te zetten.
- Selecteer de maateenheid op het scherm voor borduren (mm/inch).
- Selecteer de schermtaal. De toetsen en de meldingen worden in de geselecteerde taal weergegeven.
- Selecteer de functie Link (Verbinding) [ON] of [OFF]. U kunt kiezen tussen een verbinding via USB-kabel of via draadloos LAN. (pagina 132)
- Stel [Handmatige kleurvolgorde] in op [ON] of [OFF]. (pagina 58)
- Zet zowel de boven- als de onderdraadsensoren [ON] of [OFF]. Als de sensor [OFF] staat, kunt u de machine zonder bovendraad gebruiken.
- Verandert de vorm van de aanwijzer wanneer u een USB-muis gebruikt.
- [Totaalaantal] geeft het totaal aantal geborduurde steken aan en [Stekenaantal] geeft het aantal steken aan dat is geborduurd sinds de laatste onderhoudsbeurt van de machine.
- [Totaaltijd] geeft aan hoelang de machine in totaal is gebruikt en [Stekentijd] geeft aan hoelang de machine is gebruikt sinds de laatste onderhoudsbeurt.
- \* Gebruik de tellers ⑯ en ⑰ als standaardtellingen voor het uitvoeren van periodiek onderhoud en voor het laten uitvoeren van onderhoud aan de machine.
- Geeft het interne machinenummer van deze machine weer.
- Geeft de versie aan van de software die op deze machine is geïnstalleerd.

### 💡 Opmerking

- Installeer de nieuwste software. Informeer bij uw plaatselijke erkende Brother-dealer of kijk op "<http://s.brother/cubah/>" of er updates beschikbaar zijn (pagina 192).



## ■ Instellingen voor draadloos LAN

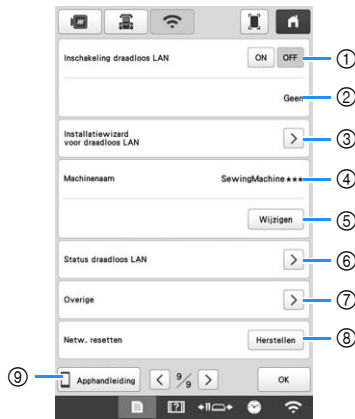

- ① Schakel de functie voor draadloos LAN aan/uit.
- ② Geef de aangesloten SSID weer.
- ③ Stel de machine in voor verbinding via draadloos LAN.
- ④ Geef de machinenaam weer die wordt gebruikt in het draadloze netwerk. Deze naam wordt gebruikt wanneer er bestanden worden overgebracht van de machine naar de borduurbewerkingssoftware (PE-DESIGN versie 11 of hoger).
- ⑤ Wijzig de machinenaam die wordt gebruikt in het draadloze netwerk.
- ⑥ Controleer de status van het draadloze LAN.
- ⑦ Geef andere menu's weer.
- ⑧ Zet de netwerkbewerkingen terug.
- ⑨ Geef de introductie tot de toepassing weer.

## ■ De [Ecomodus] en de [Afsluitersteunmodus] instellen

U kunt machinevermogen besparen door de [Ecomodus] en de [Afsluitersteunmodus] in te stellen. Als u de machine gedurende de ingestelde tijd ongebruikt ingeschakeld laat, gaat de machine over in een van deze modi.

### [Ecomodus]:

Na de ingestelde tijd gaat de machine in de slaapstand. Raak het scherm aan of druk op de "Start/Stop"-toets om door te gaan met gebruik.

### [Afsluitersteunmodus]:

De machine wordt na een ingestelde tijdsduur uitgezet. Zet de machine uit en weer aan om opnieuw te beginnen met gebruik.

Tik op om [Ecomodus] en [Afsluitersteunmodus] weer te geven. (pagina 26)

### **Opmerking**

- Als u de machine uitzet terwijl deze zich in de [Ecomodus] of de [Afsluitersteunmodus] bevindt, wacht dan 5 seconden voordat u de machine weer aanzet.

## ■ De schermbeveiligingsafbeelding wijzigen

U kunt uw eigen persoonlijke afbeeldingen selecteren voor de schermbeveiliging van uw machine.

Alvorens de schermbeveiligingsafbeelding te wijzigen, bereidt u de afbeelding voor op uw computer of USB-medium.

Meer informatie over compatibele afbeeldingsbestanden vindt u in "SPECIFICATIES" op pagina 190.

- 1 Druk op en vervolgens op .

→ Het scherm Algemene instellingen wordt weergegeven.

- 2 Vind [Schermbeveiliging] op het scherm Algemene instellingen.

- 3 Druk op .

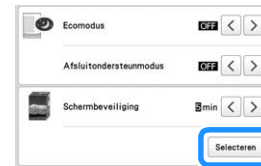

- 4 Druk op .

- 5 Sluit het USB-medium of de computer (met een USB-kabel) waarop uw persoonlijke afbeelding zich bevindt, aan op de USB-poort van de machine.

- 6 Druk op om de eerste afbeelding te selecteren.

- 7 Selecteer het apparaat dat u hebt aangesloten.

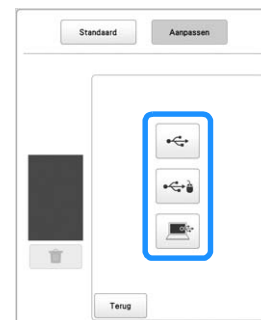

→ Een lijst van uw persoonlijke afbeeldingen verschijnt op het scherm.

- Druk op om de geselecteerde afbeelding te verwijderen.
- Druk hierop om terug te keren naar het vorige scherm.

- 8 Tik op een bestandsnaam om de afbeelding te selecteren en tik vervolgens op .

→ De geselecteerde afbeelding wordt opgeslagen op uw machine.

- 9 Herhaal stap 6 t/m 8 om de overige afbeeldingen in te stellen.

- 10 Druk op om terug te keren naar het oorspronkelijke scherm.

## Help voor de machine gebruiken

Tik op  om het help scherm van de machine weer te geven.

Er zijn functies beschikbaar op het onderstaande scherm.

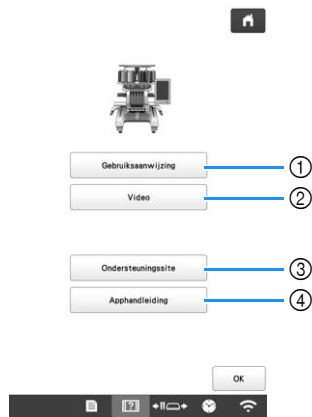

- ① Beschrijving voor het inrijgen van de bovendraad, het installeren van de spoel, de voorbereiding voor het borduren van een patroon en het gebruik van de machine (pagina 28)
- ② Instructievideo's of MPEG-4 (MP4)-video's op USB-media (pagina 28, pagina 29)
- ③ Weergave van de koppelingsinformatie naar de Brother support website.
- ④ Geef de introductie tot de toepassing weer.

### De functie voor de bedieningshandleiding gebruiken

Druk op  om het volgende scherm weer te geven. Boven aan het scherm worden categorieën weergegeven. Tik op een toets voor meer informatie over die categorie. Een aantal functies wordt beschreven in de video's. Bekijk deze video's om de functies beter te begrijpen.



- ① Informatie over de belangrijkste onderdelen van de machine en hun functies
- ② Informatie over het inrijgen van de machine, het spannen van de stof in het borduurraam enz.
- ③ Informatie over probleemoplossing
- ④ Informatie over het reinigen van de machine enz.

### Een instructievideo afspelen

Deze machine biedt instructievideo's over het gebruik van de machine.

1 Druk op .

2 Druk op .

3 Selecteer de categorie en de instructievideo.

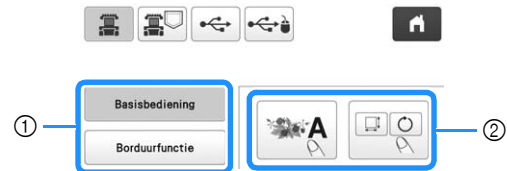





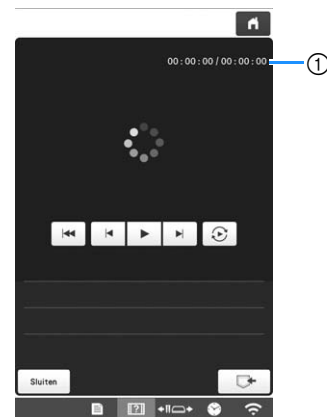



- ① Categorie
  - ② Instructievideo
- De geselecteerde instructievideo start.

4 Speel de instructievideo af.





- ① Aantal verstreken seconden/Totaal aantal seconden

#### Bedieningstoetsen

	Afspelen
	Pauzeren
	10 seconden terug
	10 seconden vooruit
	Terug naar begin
	Herhalen
	Video wissen (wanneer hij wordt afgespeeld vanuit het geheugen van de machine)
	Opslaan op machine (wanneer hij wordt afgespeeld van een USB-medium)

#### Memo

- Een instructievideo die u vaak afspeelt, kunt u opslaan op  (favorieten) van de machine om vandaar af te spelen.

5 Wanneer u klaar bent met het afspelen van de video, drukt u op .

## ■ MPEG-4-video's (MP4) afspelen

U kunt MP4-video's afspelen vanaf een USB-medium. Ook kunt u de MP4-video opslaan op de machine, zodat u een instructievideo over een naaiproject naar believen kunt bekijken. Meer bijzonderheden over compatibele videobestanden vindt u in "SPECIFICATIES" op pagina 190.

### Memo





- Sommige typen MP4-bestanden kunnen niet worden bekeken met de machine.

1 Druk op .

2 Druk op .

3 Selecteer het apparaat waarop de video is opgeslagen.



-  : instructievideo afspelen
-  : een video afspelen die is opgeslagen op de machine (favorieten)
-  : een video afspelen vanaf een USB-medium in de USB-poort
-  : een video afspelen vanaf een USB-medium in de USB-poort voor de muis

4 Selecteer de video die u wilt afspelen.

5 Speel de video af.

- \* Gebruik de bedieningstoetsen volgens de beschrijving in "Een instructievideo afspelen" op pagina 28.

6 Wanneer u klaar bent met het afspelen van de video, drukt u op .

## FUNCTIES VOOR DRAADLOZE NETWERKVERBINDING

Deze machine ondersteunt een draadloze netwerkverbinding. Door deze functie te gebruiken kan een borduurpatroon dat is bewerkt in borduurbewerkingssoftware (PE-DESIGN versie 11 of hoger), met draadloze overdrachtsfuncties naar de machine worden overgebracht via een computer. Borduurpatronen kunnen worden overgebracht van de machine naar de borduurbewerkingssoftware. De machine en de computer moeten zijn aangesloten op hetzelfde netwerk. Zie de handleiding van de borduurbewerkingssoftware voor gedetailleerdere procedures.

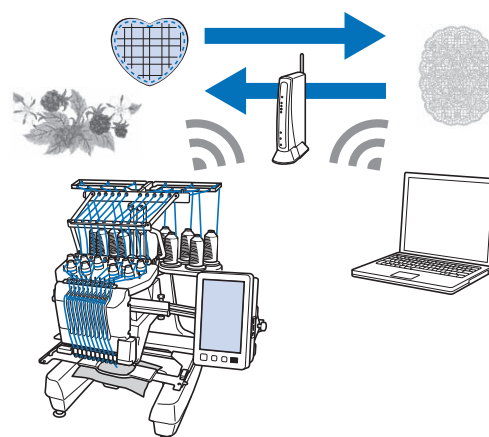

### Draadloos netwerkverbinding activeren

De machine kan worden aangesloten op uw draadloze netwerk.

1 Druk op  en vervolgens op .

2 Stel [Inschakeling draadloos LAN] in op [ON].

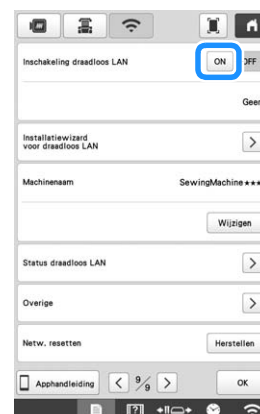

→ De machine wordt voorbereid op draadloze overdracht.

## ■ Eisen voor een draadloze netwerkverbinding

De draadloze netwerkverbinding voldoet aan de IEEE 802.11 n/g/b-normen en maakt gebruik van de frequentie 2,4 GHz.

### Memo

- U kunt geen draadloos netwerk met WPA/WPA2 Enterprise instellen.

## De draadloze netwerkverbinding instellen

De draadloze netwerkverbinding kan op verschillende manieren worden geconfigureerd. We raden de methode aan die gebruikmaakt van de wizard op deze machine.

## ■ De wizard gebruiken om de draadloze netwerkverbinding in te stellen

- 1 Als u de machine met een draadloos netwerk wilt verbinden, hebt u de beveiligingsgegevens (SSID en netwerksleutel) voor uw netwerk nodig. De netwerksleutel kan ook wachtwoord, beveiligingssleutel of coderingssleutel worden genoemd. Zoek uw beveiligingsgegevens en noteer deze in de tabel hieronder.

SSID	Netwerksleutel (wachtwoord)

### Memo

- De draadloze netwerkverbinding kan niet worden geconfigureerd als u niet beschikt over de beveiligingsgegevens.
- De beveiligingsgegevens vinden
  - ① Kijk in de handleiding voor uw netwerk.
  - ② De standaard-SSID kan de naam van de fabrikant of de naam van het model zijn.
  - ③ Als u de beveiligingsgegevens niet kunt vinden, neem dan contact op met de routerfabrikant, uw netwerkbeheerder of uw internetprovider.

- 2 Tik op  naast [Installatiewizard voor draadloos LAN].





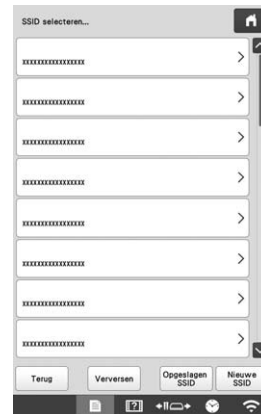

→ Er wordt een lijst met beschikbare SSID's weergegeven.

- 3 Tik op  naast de SSID die is genoteerd.



→ Het scherm wordt weergegeven waarop u de netwerksleutel (wachtwoord) kunt opgeven.

### Memo

- Als de SSID die is genoteerd, niet in de lijst wordt weergegeven, tikt u op  .
- Als de SSID die is genoteerd, niet wordt weergegeven, geeft u deze als volgt op.
  - ① Selecteer  in de lijst met SSID's.
  - ② Voer de gewenste netwerk-SSID in en tik vervolgens op  .
  - ③ Selecteer de verificatiemethode en de coderingsmodus.
- Als de machine al verbonden is geweest met het thuisnetwerk, tikt u op  en selecteert u vervolgens de opgeslagen SSID.

- 4 Voer de netwerksleutel (wachtwoord) in die is genoteerd en tik vervolgens op  .



## 5 Wanneer de volgende melding verschijnt, drukt u op

OK .



→ Wanneer er een verbinding is gemaakt, wordt het volgende bericht weergegeven.

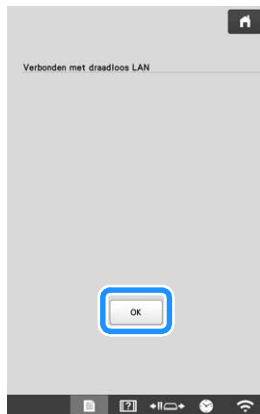

## 6 Tik op OK om de installatie af te sluiten.

OK



### Memo

- Wanneer u bent verbonden, wordt de sterkte van het signaal aangegeven door het pictogram in de rechteronderhoek van het scherm.
- Zodra er een draadloze netwerkverbinding tot stand is gebracht, wordt er elke keer dat de machine wordt aangezet, verbinding gemaakt. [Inschakeling draadloos LAN] in het netwerkinstallatiescherm moet dan echter op [ON] blijven staan.

## ■ Het menu [Overige] gebruiken om de draadloze netwerkverbinding in te stellen

Het menu [Overige] bevat de volgende items.

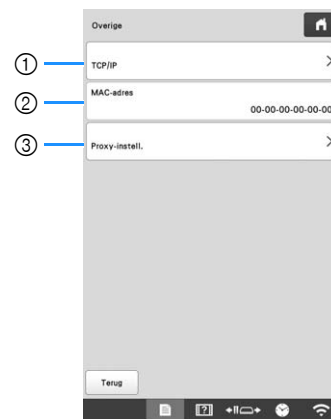

- ① U kunt de TCP/IP-instellingen handmatig opgeven.
- ② Geeft het MAC-adres weer.
- ③ Gebruiken wanneer er proxy-instellingen zijn vereist.

## OVERIGE FUNCTIES

### Een USB-muis gebruiken

Wanneer u een USB-muis op de machine aansluit, kunt u hiermee allerlei handelingen uitvoeren op de schermen. Sluit een USB-muis aan op de USB-poort die is aangegeven met . U kunt ook een USB-muis aansluiten op de andere USB-poort.

#### Memo

- Gebruik een standaardcomputermuis voor de bediening van de functies op de machine. Sommige USB-muizen zijn mogelijk niet compatibel met deze machine.

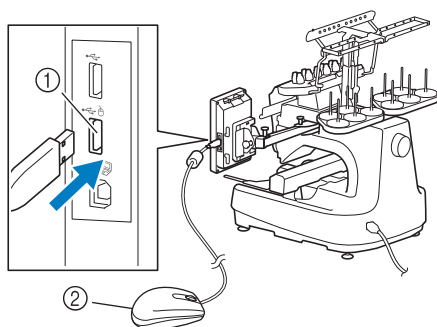

- ① USB-poort gemarkeerd met 
- ② USB-muis

#### Opmerking

- U kunt een USB-muis op elk moment aansluiten of loskoppelen.
- U kunt de linkermuisknop gebruiken om bewerkingen uit te voeren zoals een ontwerp kiezen of menu-toetsen kiezen.
- De muisaanwijzer wordt niet weergegeven in de schermbeveiliging.

## Controle-app

Als u de controle-app hebt geïnstalleerd op uw smart phone/tablet en de machine en de smartphone/tablet hebt verbonden met hetzelfde draadloze netwerk, kunt u het functioneren van uw machine controleren. U kunt ook controleren wanneer u de draadklos moet vervangen en naar welke kleur draadklos u moet wisselen. Daarnaast kunt u een melding ontvangen wanneer de machine stopt.

- 1 **Verbind de machine met uw draadloze netwerk.** (pagina 29)
- 2 **Leg met een leesapp voor QR-codes op uw smart phone/tablet de juiste QR-code (Android™ of iOS) vast en ga naar de Google Play™ of App Store.**



Google Play™



App Store

- 3 **Installeer [My Stitch Monitor] om het borduren te controleren.**



My Stitch Monitor

# Hoofdstuk 2 BORDUURBEGINSELEN

2

## BASISPROCEDURES

Hieronder wordt een aantal basisprocedures van het borduren beschreven.  
Lees de onderstaande procedures voordat u met de machine gaat werken.

Stap	Handeling	Pagina
1	De spoel plaatsen.	33
2	De machine aanzetten.	22
3	Selecteer een borduurpatroon.	35
4	Een borduurpatroon bewerken.	44
5	De voorbeeldweergave controleren.	60
6	Span stof in het borduurraam.	61
7	Het borduurraam aan de machine bevestigen.	64
8	De borduurinstellingen invoeren.	69
9	Het borduurgebied controleren.	72
10	De bovendraden inrijgen.	81
11	Tik op de "Start/Stop"-toets om te beginnen met borduren. (Als de machine klaar is met borduren, stopt deze automatisch.)	87
12	Verwijder het borduurraam.	90
13	De machine uitzetten.	22

## DE SPOEL INSTALLEREN

Bij aanschaf van de machine is alleen het spoelhuis geïnstalleerd in de grijper. Plaats een spoel met spoeldraad daarop gewonden om te borduren.

### ⚠ VOORZICHTIG

- Gebruik voorgespoelde spoelen (Fil-Tec/TRU-SEW POLYESTER "Filaments") of metalen spoelen die speciaal zijn ontwikkeld voor deze machine.
- Gebruik bij het opwinden van een spoel de optionele spoelopwinder (pagina 142) en metalen spoelen.

#### 💡 Opmerking

- Voordat u begint met borduren controleert u of er voldoende onderdraad is voor het patroon.
- Reinig het spoelhuis telkens wanneer u de spoel verwisselt. (pagina 175)

## Het spoelhuis verwijderen

### 1 Open het klepje voor de grijper.

Trek het klepje van de grijper naar u toe.

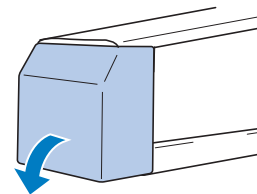

### 2 Trek het draadhaakje naar u toe als dit niet naar voren getrokken is.

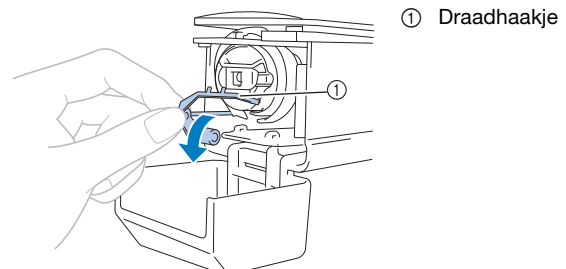

Trek het draadhaakje naar voren om goed bij het spoelhuis te kunnen komen.

#### 📝 Memo

- Het draadhaakje houdt de draad vast wanneer de machine begint te borduren of wanneer de draad wordt afgeknipt.

## ⚠ VOORZICHTIG

- Het draadhaakje kan slechts binnen een bepaald bereik worden bewogen. Oefen er niet te veel kracht op uit.

- 3** Pak de grendel van het spoelhuis vast en verwijder het spoelhuis.

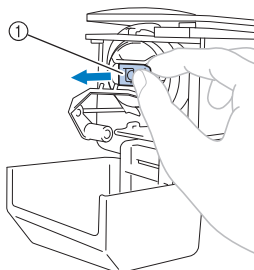

① Grendel

### ■ De machine oliën

Breng olie aan op de machine nadat u het spoelhuis hebt verwijderd. Zie "De machine oliën" op pagina 178 voor meer informatie over het oliën van de machine.

#### 💡 Opmerking

- Breng eenmaal daags voor gebruik een druppel olie aan op de grijper.

## De spoel installeren

- 1** Plaats de spoel in het spoelhuis.

- Voorgespoelde spoel

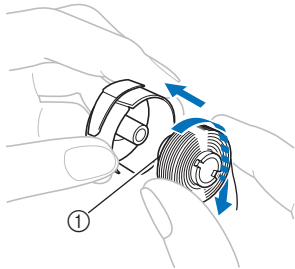

① Magnetisch uiteinde

- Metalen spoel (pagina 142)

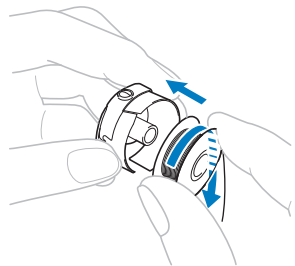

#### 💡 Opmerking

- Controleer of de draad met de klok mee op de spoel is gewonden (zie afbeelding). Als de spoel zo wordt geplaatst dat de draad in tegengestelde richting wordt afgewonden, zal het borduurwerk niet goed worden uitgevoerd.

- 2** Haal de draad door de draadgleuf en onder de spanveer door.

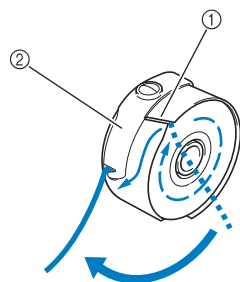

① Draadgleuf

② Spanveer

- 3** Haal de draad door de opening in de spanveer.

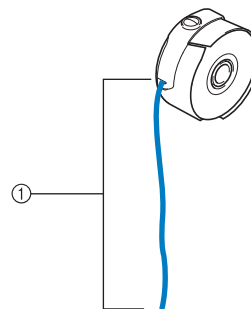

① Ongeveer 50 mm (2 inch).

- Voor meer bijzonderheden zie "De spanning van de onderdraad afstellen" op pagina 116.



## Het spoelhuis plaatsen

### 1 Plaats het spoelhuis op de grijper.

Plaats het spoelhuis terwijl u het lipje op het spoelhuis uitlijnt met de inkeping in de grijper (zie afbeelding).

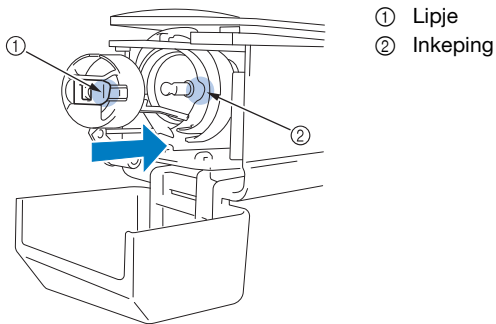

- Plaats het spoelhuis op de grijper tot het op zijn plaats klikt.

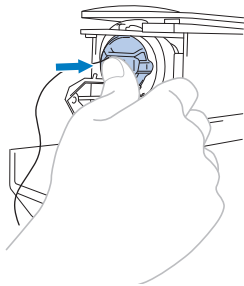

### 2 Sluit het afdekklepje van de grijper.

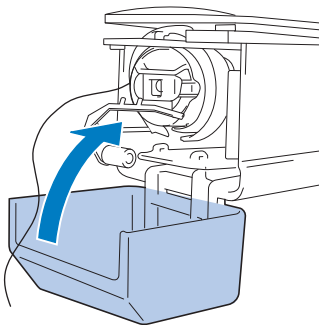

## EEN BORDUURPATTERN SELECTEREN

### Algemene patroonselectie

De procedure voor het selecteren van een patroon is afhankelijk van het type patroon. Hieronder wordt de algemene procedure voor het selecteren van een patroon beschreven.

### 1 Druk op de toets voor de gewenste categorie in het patroonkeuzescherf.

#### ■ Patroontypekeuzescherf

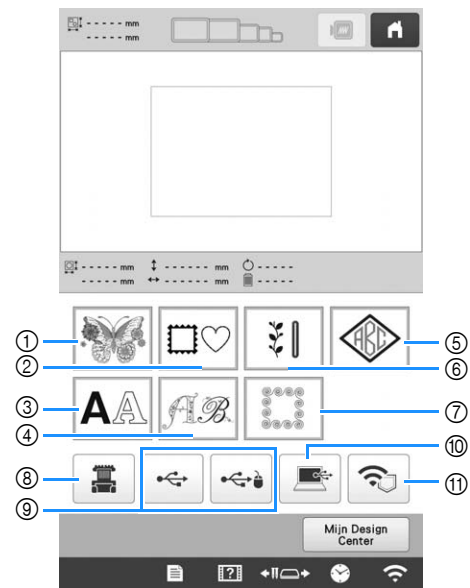

- ① Borduurpatronen (pagina 36)
- ② Kaderpatronen (pagina 37)
- ③ Letterpatronen (pagina 39)
- ④ Decoratieve alfabetpatronen (pagina 41)
- ⑤ Monogram- en kaderpatronen (pagina 38)
- ⑥ Borduursteken/grote knoopsgatpatronen (pagina 37)
- ⑦ Randpatronen voor quilten (pagina 105)
- ⑧ Patronen die zijn opgeslagen in het geheugen van de machine (pagina 130)
- ⑨ Patronen die zijn opgeslagen op een USB-medium (pagina 130)
- ⑩ Patronen die zijn opgeslagen op een computer (pagina 130)
- ⑪ Patronen over te dragen via het draadloze netwerk (pagina 130)

### 2 Druk op het gewenste patroon in het patrooncategorielijstscherf om het patroon te selecteren.



- 3 Druk op het gewenste patroon in het patroonlijstschermbom het patroon te selecteren.

## ■ Patroonlijstschermbom

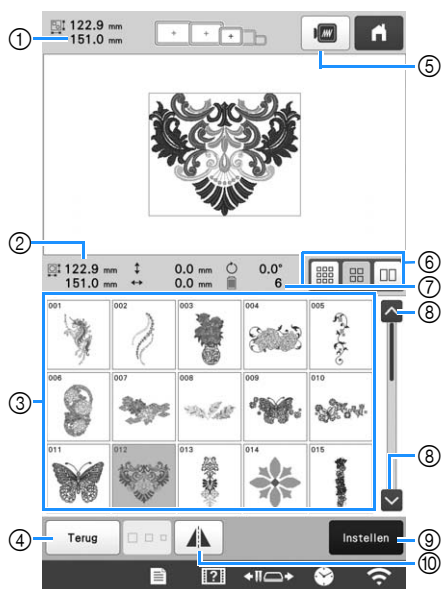

- 1 Grootte van het gehele gecombineerde patroon
- 2 Grootte van het geselecteerde patroon
- 3 Tik op een patroon om de gegevens van het patroon weer te geven.
- 4 Keer terug naar het patrooncategorielijstschermbom de categorie te wijzigen.
- 5 Bekijk voorbeeld van borduurafbeelding.
- 6 Selecteer klein, medium of groot als grootte van de patroonminiaturen.
- 7 Aantal draadkleurwisselingen
- 8 Tik tot de gewenste pagina wordt weergegeven ingeval er meerdere pagina's zijn.
- 9 Bevestig het patroon en verplaats het patroon naar het patroonbewerkingsschermbom.
- 10 Spiegel het patroon dat wordt bewerkt, in horizontale richting.

## Borduurpatronen

- 1 Druk op .

- 2 Selecteer een borduurpatrooncategorie.

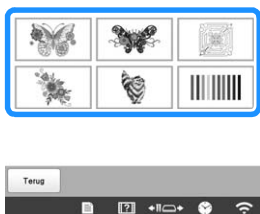

→ De lijst met borduurpatronen wordt weergegeven.

- 3 Een borduurpatroon selecteren.

→ Het geselecteerde patroon wordt weergegeven in het patroonweergavegebied.

- 4 Druk op **Instellen**.

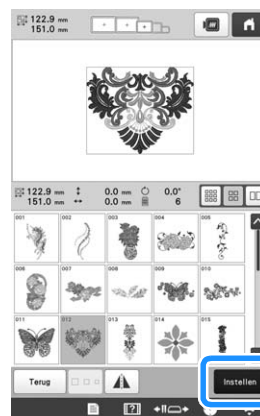

→ Het patroonbewerkingsschermbom wordt weergegeven.

- 5 Bewerk het geselecteerde patroon. (pagina 44)



- 6 Span de steunstof en de stof in het borduurraam. (pagina 61)

- 7 Het borduurraam aan de machine bevestigen. (pagina 64)

- 8 Druk op **Einde**.

→ Het borduurinstellingsschermbom wordt weergegeven.

- 9 Bewerk het gehele patroon. (pagina 69)

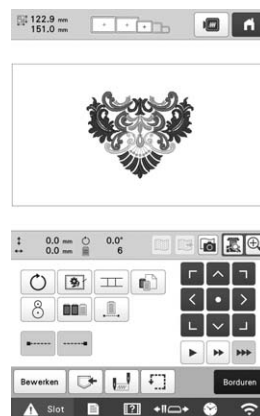

- 10 Druk op **Borduren**.

→ Het borduurschermbom wordt weergegeven.

- 11** Controleer het borduurscherm en rijg de bovendraden in. (pagina 81)

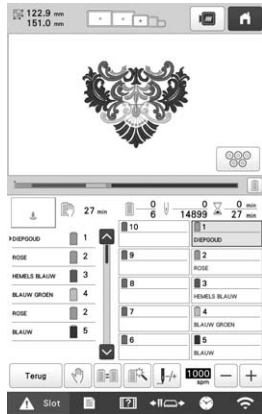

- 12** Begin met borduren. (pagina 87)

## Kaderpatronen

- 1** Druk op .

- 2** Selecteer de gewenste vorm voor het kader in de bovenste tabs.

→ De kaderpatronen worden hieronder weergegeven.

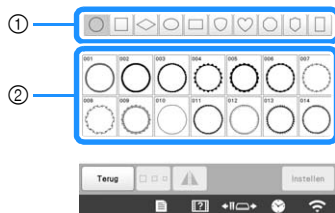

- ① Kadervormen  
② Kaderpatronen

- 3** Tik op het gewenste kaderpatroon.

→ Het geselecteerde patroon wordt weergegeven in het patroonweergavegebied.

- 4** Druk op **Instellen**.

→ Het patroonbewerkingsscherm wordt weergegeven.

- 5** Volg de procedure vanaf stap **5** tot **12** van "Borduurpatronen" op pagina 36.

## Borduursteken/grote knoopsgatpatronen

- 1** Druk op .

- 2** Selecteer de gewenste categorie borduursteken of grote knoopsgatpatronen.



→ De lijst met patronen van de geselecteerde categorie verschijnt.

- 3** Selecteer een patroon.

→ Het geselecteerde patroon wordt weergegeven in het patroonweergavegebied.

- 4** Bewerk het patroon indien nodig.



- ① De grote knoopsgatpatronen kunt u in kleine, middelgrote en grote afmetingen selecteren.  
② Spiegel het patroon horizontaal.

- 5** Druk op **Instellen**.

→ Het patroonbewerkingsscherm wordt weergegeven.

- 6** Volg de procedure vanaf stap **5** tot **12** van "Borduurpatronen" op pagina 36.

## Monogram- en kaderontwerpen

U kunt monogramontwerpen creëren door twee of drie letters te combineren.

1 Druk op .

2 Druk op de knop voor de gewenste letterstijl.

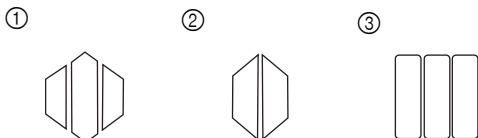
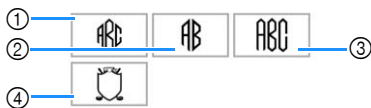

→ Het tekstinvoerscherm wordt weergegeven.

- Wanneer u ④ selecteert, verschijnt de lijst met kaderpatronen. Wanneer u een patroon creëert door letters te combineren met een kader, maakt het niet uit of u de letters of het kader eerst selecteert. Voor de borduurvolgorde wordt de volgorde aangehouden waarin de onderdelen van het monogram worden geselecteerd. Voor dit voorbeeld selecteren we de letters eerst.

3 Selecteer de letters.

Druk op de tabs om de verschillende lettervormen te selecteren. Druk vervolgens op elk tabblad op de toets voor een letter.

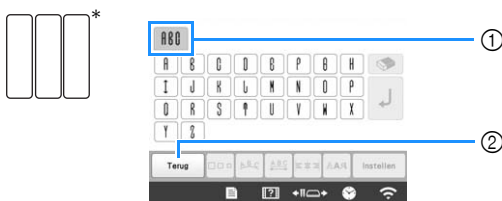
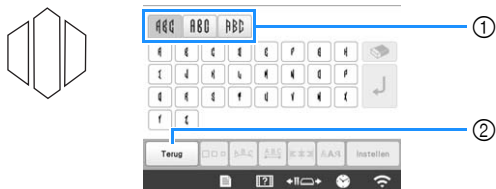

\* Aangezien de vormen van de letters gelijk zijn in dit ontwerp, zijn er geen tabs om te selecteren.

- 1 Tabs
- 2 Als u het lettertype wilt wijzigen, drukt u op  om terug te keren naar het ontwerpkeuzescherf.

→ De geselecteerde letters verschijnen in het tekstvoorbeeld- en het patroonweergavegebied.

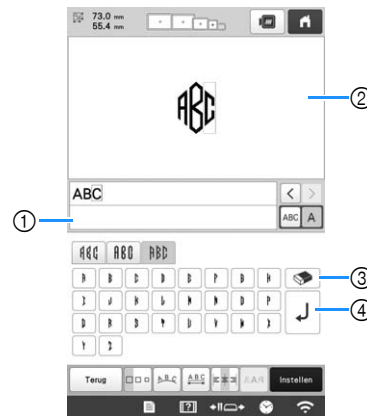

- 1 Tekstvoorbeeldgebied
- 2 Patroonweergavegebied
- 3 Als een verkeerd teken is geselecteerd of als u een ander teken wilt selecteren, drukt u op  om het teken te verwijderen dat het laatst is geselecteerd. Druk vervolgens op de toets voor het gewenste teken.
- 4 Nieuwe-regeltoets

### Memo

- Naar gelang het ontwerp is er een voorgeprogrammeerd aantal letters. Maar u kunt meer letters invoeren dan het geprogrammeerde aantal. Als u te veel letters hebt geselecteerd, druk dan op  om de letters te verwijderen.
- Desgewenst kunt u meerdere letters selecteren om die op dezelfde manier te gebruiken als een ander letterpatroon, zonder een monogram te creëren.

4 Bewerk de letters zo nodig. (pagina 40)

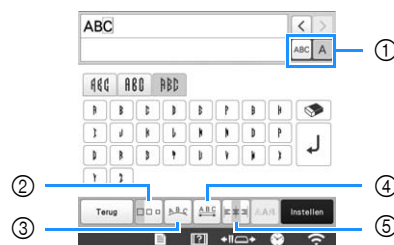

- 1 Selecteer of u alle letters of één letter wilt bewerken.
- 2 Wijzig de grootte van de letters.
- 3 Wijzig de layout van de tekst.
- 4 Wijzig de spatiering van de letterpatronen.
- 5 Wijzig de tekstuitlijning.

5 Druk op .

→ Het patroonbewerkingsscherf wordt weergegeven. Vervolgens combineren we de letters met een kader.

6 Druk op .



→ Het patroonkeuzescherf wordt weergegeven.

7 Druk op .



→ Het ontwerpkeuzeschermb verschijnt.

8 Druk op .



→ De lijst met kaderpatronen wordt weergegeven.

9 Druk op het gewenste patroon.

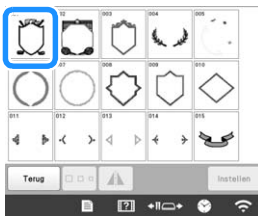

→ Het geselecteerde kaderpatroon wordt weergegeven in het patroonweergavegebied.

10 Druk op .

→ Het patroonbewerkingsschermb wordt weergegeven.

#### Memo

- Vanwege het formaat of de vorm kunnen sommige kaderpatronen niet worden gebruikt met het ontwerp .
- De kaderpatronen zijn slechts enkele van de patronen die u kunt gebruiken. U kunt andere letterpatronen dan de monogrampatronen van drie letters gebruiken in de combinatie.

11 Volg de procedure vanaf stap 5 tot 12 van "Borduurpatronen" op pagina 36.

## Letterpatronen

1 Druk op .

2 Druk op het gewenste lettertype.

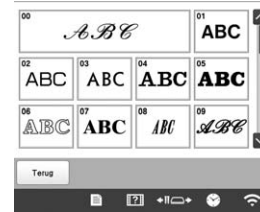

- Druk op  of op  voor meer keuzemogelijkheden.

→ Het tekstinvoerscherm wordt weergegeven.

3 Selecteer de lettercategorie en typ vervolgens de tekst. (pagina 40)

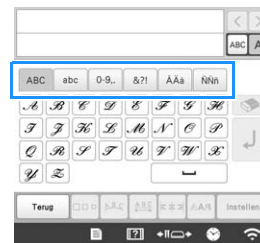

4 Druk op .

→ Het patroonbewerkingsschermb wordt weergegeven.









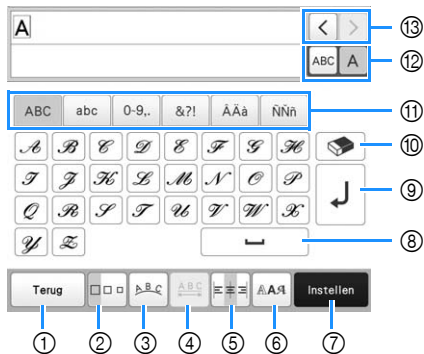











5 Volg de procedure vanaf stap 5 tot 12 van "Borduurpatronen" op pagina 36.



























## ■ Invoertoetsen voor letterpatronen

### Memo

- Als een toets wordt weergegeven met een grijze achtergrond, kunt u die functie niet gebruiken bij het geselecteerde patroon.



Nr.	Display	Functie
	Toetsnaam	
①	 Terug-toets	Ga terug naar het vorige scherm.
②	 Groottoets	<p>Wijzig de grootte van letterpatronen. Als u de grootte van één letter wilt wijzigen, tikt u op  om  weer te geven en selecteert u vervolgens de letter. De grootte van de geselecteerde letter wordt gewijzigd.</p> <ul style="list-style-type: none"> <li>De grootte van de kleine lettertypen , , , ,  en  kunt u niet wijzigen.</li> </ul>
③	 Reekstoets	<p>Wijzig de lay-out van de letterpatronen.</p> <ul style="list-style-type: none"> <li>Als u de letterpatronen langs een boog wilt schikken, tikt u op , ,  of .</li> <li>: boog platter maken.</li> <li>: boog rond maken.</li> <li>Als u de letterpatronen langs een helling wilt schikken, tikt u op .</li> <li>: wijzig de helling tegen de klok in.</li> <li>: de helling met de klok mee wijzigen.</li> <li>: de lay-out terugzetten.</li> </ul>

Nr.	Display	Functie
	Toetsnaam	
④	 Tussenruimtetoes	<p>Wijzig de spatiëring van de letterpatronen.</p> <ul style="list-style-type: none"> <li>: de spatiëring tussen de letters vergroten.</li> <li>: de spatiëring tussen de letters verkleinen.</li> <li>Als u de spatiëring na één letter wilt wijzigen, tikt u op  om  weer te geven en selecteert u vervolgens de letter. De spatiëring tussen de geselecteerde letter en de volgende letter wordt gewijzigd.</li> </ul> <p>  ↔ </p> <p>  ↔ </p> <p> </p> <ul style="list-style-type: none"> <li>: de ene geselecteerde letter verhogen.</li> <li>: de ene geselecteerde letter verlagen.</li> <li>: de spatiëring terugzetten.</li> </ul>
⑤	 Uitlijningstoets	<p>Wissel van uitlijning. Deze functie is beschikbaar wanneer er meerdere regels tekst zijn ingevoerd.</p> <ul style="list-style-type: none"> <li>: rechts uitlijnen</li> </ul> <p></p> <ul style="list-style-type: none"> <li>: links uitlijnen</li> </ul> <p></p> <ul style="list-style-type: none"> <li>: centreren</li> </ul> <p></p>
⑥	 Lettertypetoets	<p>Wijzig het lettertype van de letters. Het is niet altijd mogelijk om het geselecteerde lettertype te wijzigen.</p> <ul style="list-style-type: none"> <li>Als u het lettertype van één letter wilt wijzigen, tikt u op  om  weer te geven en selecteert u vervolgens de letter. Het lettertype van de geselecteerde letter wordt gewijzigd.</li> </ul>



Nr.	Display	Functie
	Toetsnaam	
⑦		Pas letterpatroonbewerking toe om naar het bewerkingsscherm te gaan.
	Insteltoets	
⑧		Voer een spatie in.
	Spatietoets	
⑨		Maak een nieuwe regel.
	Nieuwe-regeltoets	
⑩		Verwijder de letter.
	Wistoets	
⑪	—	Selecteer de lettercategorie.
	Categorietoetsen	
⑫		Selecteer of u alle letters of één letter wilt bewerken. <ul style="list-style-type: none"> <li> : alle letters bewerken.</li> <li> : bewerk één letter.</li> </ul>
	Selectietoets één/alle	
⑬		Verplaats de cursor en selecteer een letter.
	Letterselectietoetsen	
⑭		Schakel tussen tekst verticaal en horizontaal schrijven. (alleen Japans lettertype)
	Toets Tekst horizontaal/verticaal	

## Decoratieve alfabetpatronen

1 Druk op

2 Druk op de gewenste categorie.



3 Druk op het gewenste patroon.

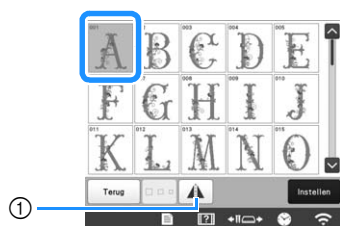

① Spiegel het patroon horizontaal.  
→ Het geselecteerde patroon wordt weergegeven in het patroonweergavegebied.

4 Druk op .  
→ Het patroonbewerkingsscherm wordt weergegeven.

5 Volg de procedure vanaf stap 5 tot 12 van “Borduurpatronen” op pagina 36.

### ■ Applicatielettertypen

1 Druk op

2 Druk op



→ De lijst met applicatielettertypen verschijnt.

3 Druk op het gewenste patroon.

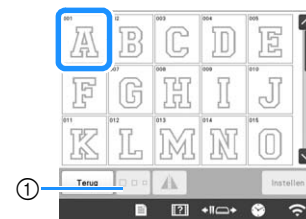

① Hiermee wijzigt u de lettergrootte.  
→ Het geselecteerde patroon wordt weergegeven in het patroonweergavegebied.

4 Druk op .  
→ Het patroonbewerkingsscherm wordt weergegeven.

### Memo

- Zie “Applicatiepatronen borduren” op pagina 100 voor meer informatie over het borduren van applicaties.



## Borduurpatronen combineren

Voorbeeld:



1 Selecteer een patroon en tik vervolgens op **Instellen**.

2 Druk op **Toevoegen**.



3 Druk op **AA**.

4 Selecteer **ABC** en voer "LOVE" in.

→ De letters die u invoert, worden weergegeven in het midden van het borduurpatroongebied.

5 Druk op **Instellen**.

6 Gebruik  om de letters te verplaatsen.

\* U kunt letters ook verplaatsen door de letters direct te slepen met uw vinger of de touch-pen.

7 Tik op  om de kleur van de letters te wijzigen. (pagina 54)



8 Druk op **OK**.

9 Wanneer u klaar bent met alle wijzigingen, tikt u op **Einde**.

### Opmerking

- Gecombineerde patronen worden geborduurd in de volgorde waarin ze zijn ingevoerd.

### Het te bewerken patroon selecteren

Wanneer u meerdere patronen hebt gecombineerd, selecteert u met **<** of **>** het patroon dat u wilt bewerken. U kunt patronen ook selecteren door het scherm aan te raken met uw vinger of de touch-pen.

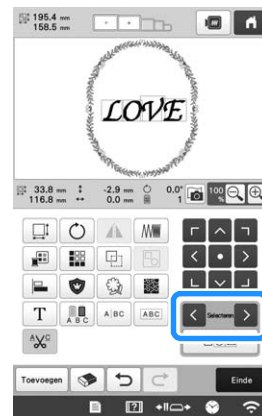

### Meerdere patronen tegelijk selecteren

U kunt meerdere patronen gemakkelijk bewerken (gecombineerde patronen verplaatsen bijvoorbeeld) als ze allemaal gelijk zijn geselecteerd.

1 Druk op .



→ Het scherm Meervoudige selectie wordt weergegeven.

- 2 Selecteer meerdere patronen door uw vinger over het scherm te slepen om een kader rond de gewenste patronen te maken.

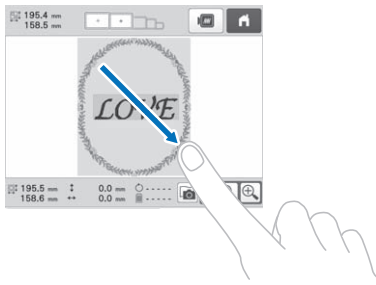

### Memo

- Op het scherm Meervoudige selectie kunt u meerdere patronen selecteren of de selectie ervan ongedaan maken. Druk op of op om de te selecteren patronen aan te vinken. Klik vervolgens op .



Het geselecteerde patroon is omgeven door een rood kader.

- Druk op om alle patronen in het patroonweergavegebied te selecteren.
- Druk op om de selectie van alle geselecteerde patronen ongedaan te maken.
- U kunt de patronen ook selecteren door ze aan te raken op het scherm.
- Wanneer het scherm Meervoudige selectie wordt weergegeven, kunt u patronen verplaatsen met



- 3 Druk op om terug te keren naar het patroonbewerkingsscherm.

- De meerdere patronen die u hebt geselecteerd, zijn omgeven door een rood kader.

## Meerdere geselecteerde patronen groeperen

Als de meerdere patronen die u hebt geselecteerd in "Meerdere patronen tegelijk selecteren" op pagina 42 zijn gegroepeerd, kunt u ze bewerken als één patroon.

- 1 Druk op .

→ De geselecteerde patronen worden gegroepeerd.



- Druk op om de groepering van patronen op te heffen. Als er meerdere gegroepeerde patronen zijn, wordt de geselecteerde patroongroep opgeheven.



Groep opgeheven

Gegroepeerd

# HET BORDUURPATROON BEWERKEN

## Het patroonbewerkings scherm





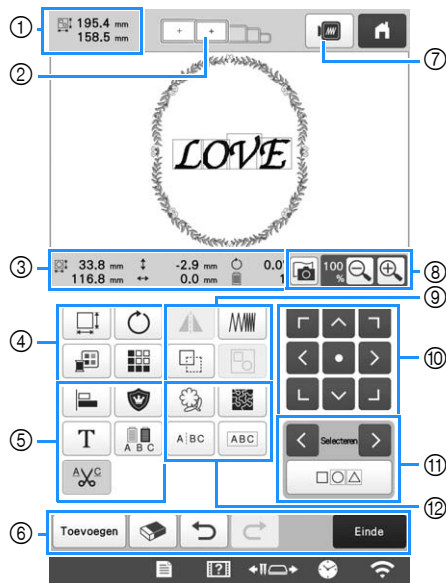













### Memo













- Als een toets wordt weergegeven met een grijze achtergrond, kunt u die functie niet gebruiken bij het geselecteerde patroon.



















Nr.	Display	Functie	Pagina
	Toetsnaam		
①		Geeft de afmeting weer van het borduurpatroon dat in het patroonweergavegebied wordt weergegeven. De bovenste waarde geeft de lengte aan en de onderste waarde de breedte. Als het borduurpatroon uit meerdere patronen bestaat die zijn gecombineerd, is de afmeting inclusief alle patronen.	—
	Patroongrootte		
②		Geeft de afmeting weer van borduurramen die kunnen worden gebruikt om het patroon te borduren dat wordt weergegeven in het patroonweergavegebied.	61
	Borduurraamindicators		

Nr.	Display	Functie	Pagina
	Toetsnaam		
③		Geeft de afmeting weer van het patroon dat wordt bewerkt. De bovenste waarde geeft de lengte aan en de onderste waarde de breedte.	—
	Grootte		
④		Geeft de verplaatsing weer (verticale afstand) van het geselecteerde patroon.	—
	Afstand vanaf het middelpunt (verticaal)		
⑤		Geeft de verplaatsing weer (horizontale afstand) van het geselecteerde patroon.	—
	Afstand vanaf het middelpunt (horizontaal)		
⑥		Geeft de rotatiehoek weer waarop het patroon dat wordt bewerkt, wordt gedraaid.	—
	Rotatiehoek		
⑦		Geeft het aantal draadkleuren weer voor het patroon dat wordt bewerkt.	—
	Aantal draadkleuren		

Nr.	Display Toetsnaam	Functie	Pagina
④		Geef het patroonformaatvenster weer.	—
		<ul style="list-style-type: none"> <li> : verkleint het patroon met behoud van de verhoudingen.</li> <li> : verkleint het patroon verticaal.</li> <li> : verkleint het patroon horizontaal.</li> <li> : vergroot het patroon met behoud van de verhoudingen.</li> <li> : rekt het patroon verticaal uit.</li> <li> : rekt het patroon horizontaal uit.</li> <li> : wijzig de patroongrootte met behoud van het aantal steken. (normale modus voor vergroten/verkleinen)</li> <li> : wijzig de patroongrootte met behoud van de draaddichtheid. (modus voor herberekening van steken)</li> <li> : selecteert het patroon dat u wilt wijzigen.</li> <li> : verplaatst het patroon in de richting van de pijl is aangegeven.</li> <li> : zet de grootte terug.</li> <li> : sluit dit scherm.</li> <li> : wijzig de grootte van het patroon (alleen letterpatronen).</li> </ul>	
		Geef het patroonrotatiescherm weer.	—
		<ul style="list-style-type: none"> <li> : zet terug in de originele richting.</li> </ul> Roteer het patroon met de rotatietoetsen of door de rode punt bij de hoek van het patroon te slepen. U kunt ook de verplaatsingstoetsen gebruiken bij het rotatieproces.	
		Wijzig de kleur van het patroon.	54
		Maak en bewerk een herhaalpatroon.	49

Nr.	Display Toetsnaam	Functie	Pagina
⑤		Schikt meerdere patronen op een lijn.	49
		Wijzigt het patroon dat u bewerkt, in een applicatiepatroon.	101
		Bewerkt de letters.	46
		Wijzigt de garencolor van elke letter in een letterpatroon (alleen mogelijk indien een letter is geselecteerd).	54
		Knipt automatisch draadsprongen binnen de letters van een letterpatroon af.	47
		Voegt een patroon toe. Met deze toets wordt het patroontypekeuzeschermscherm weergegeven.	42
		Wist het patroon. Met deze toets wordt het geselecteerde patroon gewist.	—
⑥		Maakt de laatste bewerking die u hebt uitgevoerd, ongedaan en keert terug naar de vorige status. Telkens wanneer u op deze toets tikt, maakt u één bewerking ongedaan.	—
		Voert de laatste, ongedaan gemaakte bewerking opnieuw uit.	—
		Beëindigt het bewerken en gaat naar het borduurinstellingenschermscherm.	—
		Geeft een afbeelding weer van het patroon, als voorbeeldweergave.	—
⑧		Scant met de ingebouwde camera de stof in het borduurraam voor weergave als achtergrond van het patroon.	72
		Voor de schermweergavegrootte van het patroon dat u bewerkt kunt u kiezen uit 100%, 125%, 150% of 200%.	—

Nr.	Display	Functie	Pagina
	Toetsnaam		
⑨		Wijzigt het patroon in een horizontaal spiegelbeeld.	—
	Horizontale spiegeltoets		
		Wijzigt de draaddichtheid van sommige letter- of kaderpatronen. U kunt de dichtheid van andere patronen aanpassen in de modus Herberekening van steken.	48
	Dichtheidstoets		
			
Kopietoets	Groepeert meerdere geselecteerde patronen.	43	
Gropeertoets			
⑩		<ul style="list-style-type: none"> <li>: verplaatst het patroon in de richting van de pijl is aangegeven.</li> <li>: verplaatst naar het midden van het borduurgebied.</li> </ul>	42
	Plaatsingstoetsen		
⑪		Selecteer één van de patronen (indien er een combinatie van meerdere patronen is gemaakt).	43
	Patroonkeuzetoetsen		
⑫		Kiest meerdere patronen tegelijkertijd voor bewerking.	42
	Meervoudige selectietoets		
⑬		Extraheert de omtrek van het patroon. Het geëxtraheerde patroon kan worden gebruikt in combinatie met Mijn Design Center.	170
	Omtrektoets		
⑭		Maakt stippel- of echoquiltsteken rondom het patroon.	104
	Toets voor stippel- of echoquiltsteken		
		Scheidt de doorgaande letterpatronen om de spatiering aan te passen of later afzonderlijk te bewerken. <ul style="list-style-type: none"> <li> : selecteert waar het patroon moet worden gescheiden.</li> <li>: scheidt het patroon. Een gescheiden letterpatroon kunt u opnieuw combineren met .</li> </ul>	—
Tekssplitsingstoets			
⑮		Combineert de geselecteerde letterpatronen.	48
	Tekstcombinatietoets		

## ■ Letters bewerken

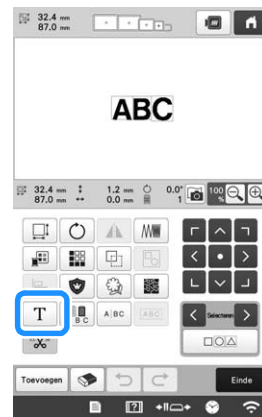

Meer bijzonderheden over invoertoetsen vindt u in pagina 40.

### Memo

- Als u letterpatronen met meerdere regels in het bewerkingsscherm wilt bewerken, moet u de groepering van het patroon opheffen. (pagina 43)

## De grootte en dichtheid van het patroon wijzigen

Als u  hebt geselecteerd, kunt u de grootte van het patroon wijzigen met behoud van de draaddichtheid. De machine herberekent automatisch de steekdichtheid. Met deze functie kan het patroon met een grotere verhouding worden vergroot of verkleind dan bij normaal vergroten/verkleinen van patronen.



### **Opmerking**

- U kunt deze functie niet gebruiken in combinatie met letterpatronen, kaderpatronen, herhaalpatronen en grote knoopsgatpatronen.
- Voor patronen met een groot aantal steken (100.001 of meer) kunt u niet de grootte wijzigen terwijl de draaddichtheid behouden blijft.

### **Memo**

- Afhankelijk van het patroon, neemt de grootte van het patroon toe met maximaal 200% of af tot 60%.
- U kunt de grootte ook wijzigen door de rode punt rond het patroon te slepen.

## 1 Selecteer of in het groottevenster.

- \*  : wijzigt de patroongrootte met behoud van het aantal steken. De draaddichtheid voor het patroon neemt toe of af.
- \*  : wijzigt de patroongrootte met behoud van de draaddichtheid. Nadat u de patroongrootte hebt gewijzigd, kunt u de draaddichtheid wijzigen. Het aantal steken wordt opnieuw berekend, afhankelijk van de patroongrootte.

## 2 Wanneer u selecteert in stap 1, wordt de melding voor het terugzetten van het patroon naar de oorspronkelijke grootte, hoek en positie weergegeven.

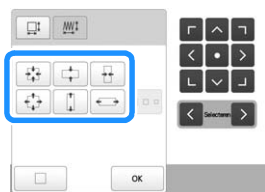

Druk op .

## 3 Tik op een toets om desgewenst de grootte van het patroon te wijzigen.



## 4 Druk op .

### **Memo**

- Wanneer u  selecteert in stap 1, tikt u op  en wijzigt u vervolgens de draaddichtheid.

## De draden tussen tekens afknippen

Wanneer de machine is ingesteld op het afknippen van de draden tussen de tekens, zorgt dit voor een reductie van het aantal springsteken tussen de tekens en van de overige benodigde handelingen na het borduren. Het borduren vergt echter wel meer tijd wanneer de draden na elk teken moeten worden afgeknipt.

## 1 Druk op zodat deze verandert in .



- Telkens wanneer u op de toets drukt, wordt de instelling in- of uitgeschakeld.



**Draden worden niet afgeknipt.**



**Draden worden afgeknipt.**



## De gescheiden letterpatronen combineren

U kunt twee gescheiden regels letterpatronen combineren. De letters kunnen worden uitgelijnd in de opgegeven volgorde. U kunt de regels van letterpatronen niet combineren als de tekst een regelomloop bevat die is gemaakt met de nieuwe-regelfunctie.

1 Druk op .



2 Selecteer de groep letterpatronen die u wilt combineren.

- De geselecteerde letter wordt aangewezen als nummer [1].
- U kunt de patronen selecteren door erop te drukken op het scherm, of door te drukken op  of op  om de te selecteren patronen aan te vinken, en vervolgens op  te drukken.



→ Aan de patronen worden tijdelijk nummer [1] en [2] toegekend.

3 Druk op  of op  om de volgorde van de 2 patronen te kiezen.

4 Druk hierop  om terug te keren naar het vorige scherm.

## De draadichtheid wijzigen

De draadichtheid van sommige letter- en omrandingspatronen kan worden gewijzigd. U kunt de dichtheid van andere patronen aanpassen in de modus Herberekening van steken. (pagina 47)

U kunt een instelling opgeven tussen 80% en 120%, in stappen van 5%.

1 Druk op .



→ Het volgende scherm wordt weergegeven.

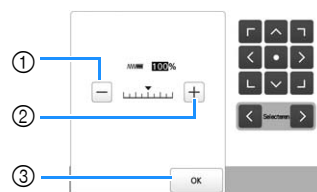

- ① Verlaag de dichtheid van het patroon.
- ② Verhoog de dichtheid van het patroon.
- ③ Sluit dit scherm.

### ■ Selecteert een lagere/hogere draadichtheid



1 Druk op de toetsen om de gewenste draadichtheid te selecteren.

Elke keer als u op een toets drukt, wordt de draadichtheid verhoogd of verlaagd.

- Selecteer [100%] om het patroon terug te zetten naar de oorspronkelijke draadichtheid (standaard).

2 Nadat u de gewenste wijzigingen hebt doorgevoerd, drukt u op .



## De borduurpatronen uitlijnen

1 Selecteer de patronen die u wilt uitlijnen. (pagina 42)

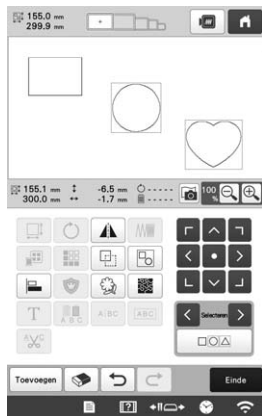

2 Tik op  en selecteer vervolgens de toets voor de gewenste uitlijning.

Voorbeeld

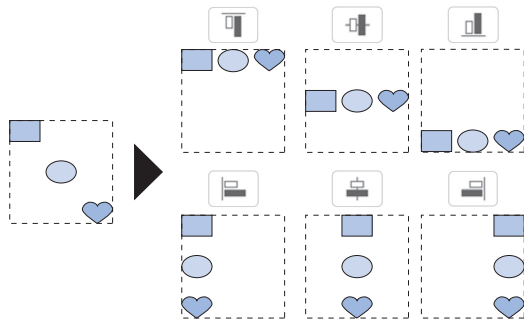

### Memo

- U kunt meerdere gewenste patronen selecteren door op elk gewenst patroon op dit scherm te tikken.

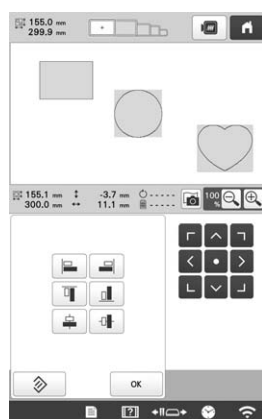

- Tik op  om de uitlijning terug te zetten.

## Herhaalpatronen ontwerpen

Met de randfunctie kunt u een rangschikking met herhaalpatronen creëren.

1 Druk op .

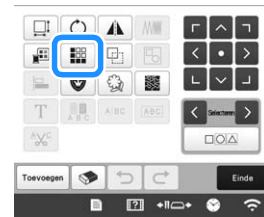



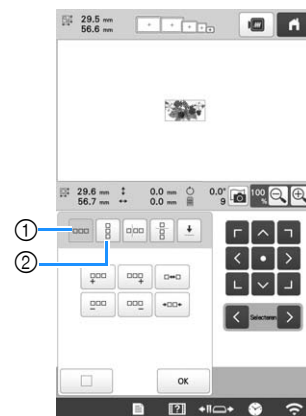

2 Selecteer de richting waarin u het patroon wilt herhalen.



- ① Horizontale richting
- ② Verticale richting

→ De patroonrichtingindicator verandert naar gelang de richting die u hebt geselecteerd.

3 Met  herhaalt u het patroon links en met  herhaalt u het patroon rechts.

- Druk op  om het linkerpatroon te verwijderen.
- Druk op  om het rechterpatroon te verwijderen.

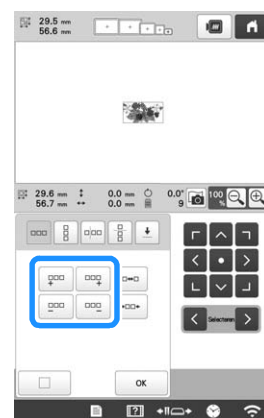

4 Pas de ruimte van het herhaalpatroon aan.

- Als u de ruimte wilt verbreden, drukt u op .

- Als u de ruimte wilt versmallen, drukt u op .



- Druk op  om een herhaalpatroon terug te veranderen in één patroon.

#### Memo

- U kunt alleen de ruimte van de patronen in het rode kader aanpassen.

- Voltooi de herhaalpatronen door stap 2 t/m 4 te herhalen.

- Nadat u de gewenste wijzigingen hebt doorgevoerd, drukt u op .

#### Memo

- Wanneer er twee of meer patronen zijn, worden alle patronen samengevoegd als een patroon in het rode kader.

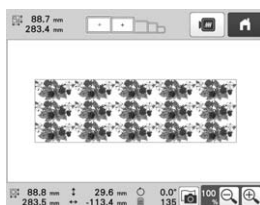



- Wanneer u de richting verandert waarin het patroon wordt herhaald, worden alle patronen in het rode kader automatisch gegroepeerd als één herhaaleenheid.

## ■ Eén element van een herhaalpatroon herhalen

Met de knipfunctie kunt u één element van een herhaalpatroon selecteren om alleen dat element te herhalen. Met deze functie kunt u complexe herhaalpatronen ontwerpen.

- Kies de richting waarin het herhaalpatroon wordt geknipt.

- Druk op  om horizontaal te knippen.
- Druk op  om verticaal te knippen.

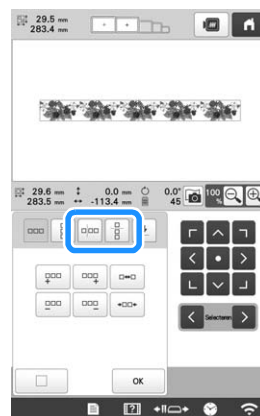

→ De patroonrichtingindicator verandert naar gelang de richting die u hebt geselecteerd.

- Met  en  selecteert u de kniplijn.

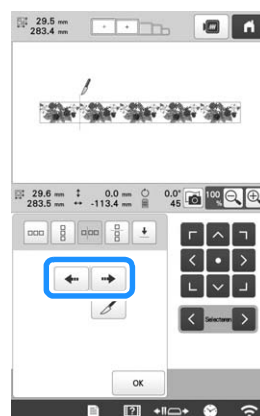

→ De kniplijn verplaatst zich.

- Druk op .

→ Het herhaalpatroon wordt verdeeld in afzonderlijke elementen.

- Druk op .

- 5 Met  en  selecteert u het element dat u wilt herhalen.



- 6 Herhaal het geselecteerde element.

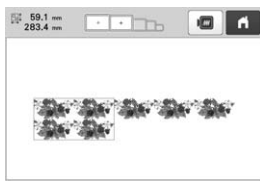

- 7 Nadat u de gewenste wijzigingen hebt doorgevoerd, drukt u op .

#### **Opmerking**

- Als u een herhaalpatroon in afzonderlijke elementen hebt geknipt, kunt u niet terugkeren naar het oorspronkelijke herhaalpatroon.
- U kunt elk element afzonderlijk bewerken in het bewerksscherm. Zie “Het te bewerken patroon selecteren” op pagina 42.

#### ■ **Draadmarkeringen toekennen**

Door draadmarkeringen te borduren kunt u gemakkelijk patronen uitlijnen wanneer u een reeks patronen borduurt. Wanneer u een patroon hebt voltooid, wordt met het laatste stukje draad een draadmarkering in de vorm van een pijl geborduurd. Wanneer u een reeks patronen borduurt, positioneert u de daarna te borduren ontwerpen aan de hand van de punt van die pijl.

#### **Memo**

- Wanneer u afzonderlijke patronen herhaaldelijk borduurt, kunt u alleen draadmarkeringen borduren rond de omtrek van het patroon.

- 1 Druk op .

- 2 Druk op .

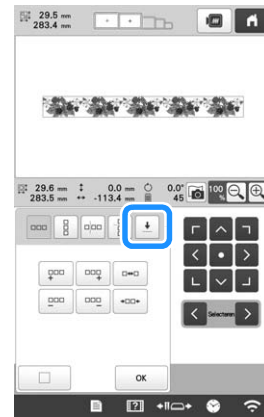

- 3 Tik op  om de draadmarkering te selecteren die u wilt borduren.



- ① Druk op deze toets om de draadmarkeringstelling te annuleren.

#### **Memo**

- Wanneer er twee of meer elementen zijn, selecteert u met  en  of  en  een patroon waaraan u draadmarkeringen wilt toekennen.

- 4 Druk op .

#### **Memo**

- Als u het gecombineerde randpatroon draait in het borduurinstellingsscherm, wordt de draadmarkering verwijderd.

## ■ Het patroon herhaaldelijk borduren

Nadat u het herhaalpatroon hebt gecreëerd, plaatst u de stof opnieuw in het borduurraam en gaat u door met borduren voor het volgende patroon.

### 📖 Memo

- Met het optionele magneet frame kunt u de stof gemakkelijk opnieuw spannen zonder het frame los te maken van de machine. Meer bijzonderheden vindt u in de meegeleverde handleiding bij het magneet frame.

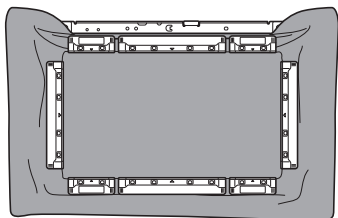

## 1 Creëer het herhaalpatroon met de draadmarkering in het midden van het eind van het patroon. (pagina 51)

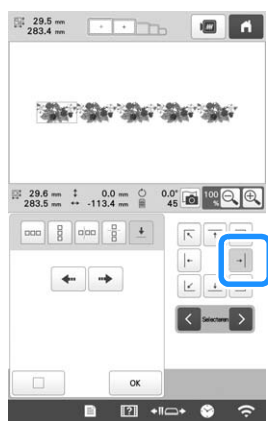

## 2 Druk op **OK**, **Einde** en vervolgens op **Borduren**.

## 3 Tik op **Slot** en druk vervolgens op de "Start/Stop"-toets om te beginnen met borduren.

→ Wanneer het borduren beëindigd is, wordt de draadmarkering geborduurd met de laatste kleur.



## 4 Verwijder het borduurraam.

## 5 Span de stof opnieuw in het borduurraam.

### 💡 Opmerking

- Pas de positie van de stof aan zodat het borduurgebied voor het volgende patroon zich binnen het borduurgebied van het borduursjabloon bevindt.

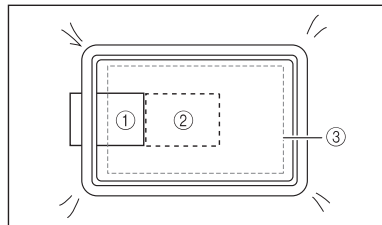

- ① Eerst geborduurde patroon
- ② Positie van patroon dat daarna moet worden geborduurd
- ③ Borduurgebied van borduursjabloon

## 6 Bevestig het borduurraam aan de machine en druk op **Start/Stop** in het borduurinstellingenschermb.



## 7 Druk op **Start/Stop**.

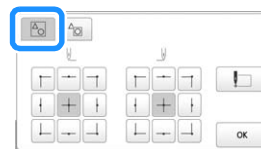

## 8 Tik op **Start/Stop** om de beginpositie links van het patroon te plaatsen.

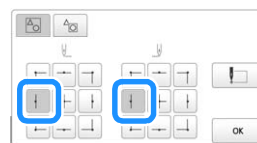

## 9 Druk op **OK**.

## 10 Druk op **Start/Stop**.

- 11 Druk op  om de naaldpositie weer te geven.

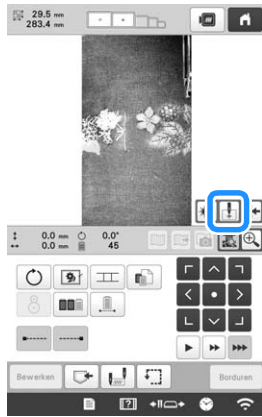

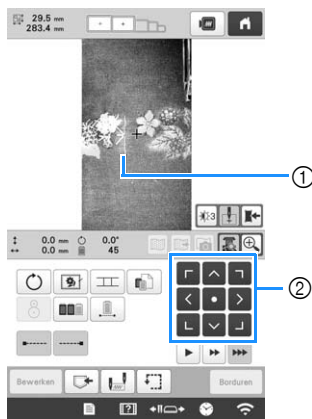

- 12 Druk op de plaatsingstoetsen om het borduurraam te verplaatsen totdat de draadmarkering op de stof is uitgelijnd met de naaldpositie in het cameraweergavevenster.



- ① Draadmarkering op de stof  
② Plaatsingstoetsen

- Druk op  om de borduurpositie te controleren.

### Memo

- Tik op  om de cameraweergave te vergroten. Door de cameraweergave te vergroten kunt u de naaldpositie van het patroon goed benaderen door het borduurraam telkens een stukje te verplaatsen. Tik op  om terug te keren naar het camerabeeld op normale grootte.

- 13 Als u de patroonpositie niet kunt uitlijnen met de plaatsingstoetsen, plaats dan de stof opnieuw in de ring en lijn de positie opnieuw uit met de plaatsingstoetsen.

### Opmerking

- Roteer het patroon niet in het borduurinstellingenschermb na dat u de positie van het gecombineerde randpatroon hebt uitgelijnd. Als u het patroon na uitlijning roteert in het borduurinstellingenschermb, zal het patroon niet goed zijn uitgelijnd met de draadmarkering of het beginpunt.

- 14 Druk hierop  om terug te keren naar het vorige scherm.

- 15 Verwijder de draadmarkering.

- 16 Druk op .

- 17 Tik op  en druk vervolgens op de "Start/Stop"-toets om te beginnen met borduren.

## KLEUREN BEWERKEN

### Tekst in meerdere kleuren uitvoeren

De geselecteerde letters van het letterpatroon (op pagina 39) zijn ingesteld op zwart. U kunt de kleur van alle letters wijzigen met de draadkleurwisselingstoets. Als u de kleur van afzonderlijke letters wilt wijzigen, drukt u op de Meerkleurentoets en verandert u de kleur voor elke letter.

1 Druk op  zodat deze verandert in .



- Telkens wanneer u op de toets drukt, wordt de instelling in- of uitgeschakeld.



**Meerkleurige tekst uitgeschakeld**

**Meerkleurige tekst ingeschakeld**

- Meer bijzonderheden over het wijzigen van de draadkleur vindt u bij "De kleuren van het patroon wijzigen" hieronder.

### De kleuren van het patroon wijzigen

U kunt de kleuren van het patroon wijzigen en een voorbeeldweergave van het resultaat bekijken op het scherm.

1 Druk op .

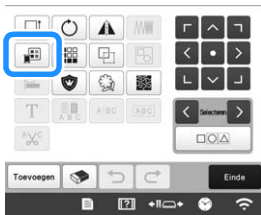



→ Het scherm voor draadkleurwisseling wordt weergegeven.

2 In het draadkleurvolgordeschermb selecteert u de draadkleur waarvan u de kleur wilt wijzigen.

- Als de gewenste draadkleur niet wordt weergegeven, gebruikt u de schuifbalk aan de rechterkant om deze weer te geven.

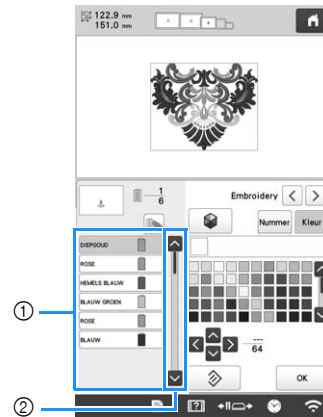
→ De afbeelding van de geselecteerde draadkleur wordt weergegeven.



- 1 Afbeelding van de geselecteerde draadkleur
  - 2 Schuifbalk
- Als u dezelfde draadkleur wilt combineren wanneer deze verschillende keren wordt gebruikt, selecteert u de draadkleur en drukt u vervolgens op . De toets wijzigt in  en alle draadkleuren in het draadkleurvolgordeschermb die dezelfde zijn als de geselecteerde kleur, worden gemarkeerd in blauw.

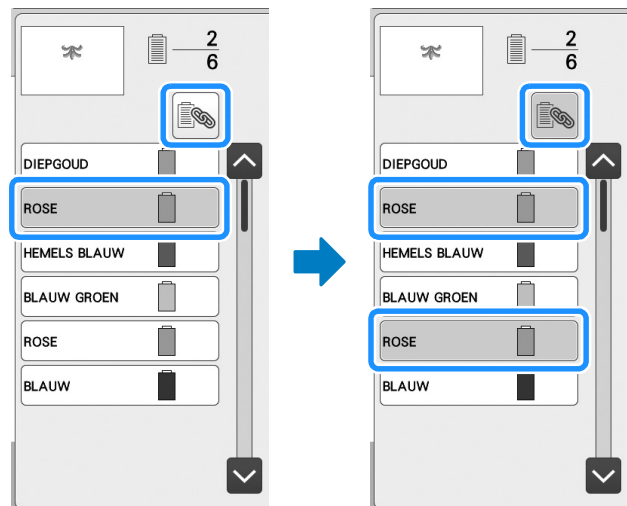

- Het deel van het patroon waarvan u de draadkleur wilt wijzigen, kunt u rechtstreeks selecteren in het patroon.

3 Selecteer het garenmerk en tik vervolgens op , ,  of  of tik rechtstreeks op de gewenste kleur om de nieuwe kleur te selecteren in het kleurpalet.

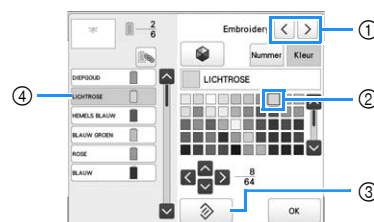

- 1 Selecteer het garenmerk.
- 2 De kleur in het kader is de geselecteerde kleur.
- 3 Keer terug naar de oorspronkelijke kleur.
- 4 Geeft de naam weer van de geselecteerde kleur draad.

→ In het patroonweergavegebied wordt de kleur van het geselecteerde deel van het patroon gewijzigd.

#### Memo

- Tik op **Nummer** om het nummer van een draadkleur in te voeren.

**4** Nadat u de kleuren hebt gewijzigd, tikt u op **OK**.

## Nieuwe kleurthema's zoeken met de functie Kleurvariaties

Met de functie Color Shuffling (Kleurcombinatie) reikt de machine nieuwe kleurthema's aan voor het borduurpatroon dat u hebt geselecteerd. Nadat u het gewenste effect hebt geselecteerd uit de vier beschikbare kleurthema's ([Willekeurig], [Levendig], [Gradatie] en [Zacht]), worden voorbeelden van kleurthema's voor het geselecteerde effect weergegeven.

**1** Druk op .

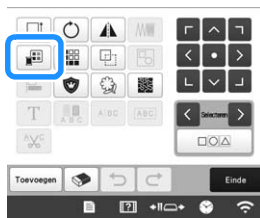

→ Het scherm voor draadkleurwisseling wordt weergegeven.

**2** Druk op .

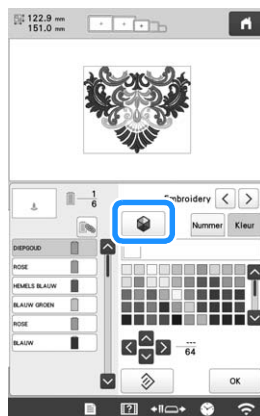

#### Opmerking

- Mogelijk is deze functie niet beschikbaar, afhankelijk van het patroon dat u selecteert (bijv. een patroon met een rand, een patroon met licentie). Als  wordt weergegeven met een grijze achtergrond, selecteert u een ander patroon.

**3** Selecteer het garemerk voor de kleuren en het aantal kleuren waarmee u het patroon wilt maken.

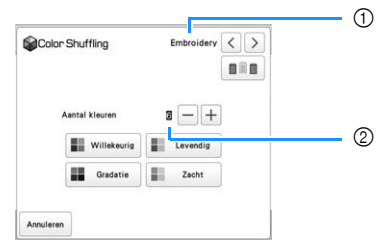

- ① Garemerk voor kleuren
- ② Aantal kleuren dat u wilt gebruiken

**4** Selecteer het gewenste effect.



- ① Effecten voor kleurthema's
  - Als u [Willekeurig] of [Gradatie] selecteert, verschijnt het scherm om kleuren op te geven.
  - Als u [Levendig] of [Zacht] selecteert, verschijnt er geen scherm om kleuren op te geven. Ga door naar stap **7**.

**5** Tik op **Auto** of **Handm.** om **Handm.** in te stellen en op te geven welke draadkleur u wilt gebruiken in het effect.

- \* Als u geen draadkleur hoeft op te geven, stelt u in op **Auto**.

#### Instelling [Handm.] voor [Willekeurig]

U kunt maximaal 6 kleuren selecteren voor gebruik in het effect [Willekeurig]. Met de geselecteerde kleuren wordt het effect gecreëerd.

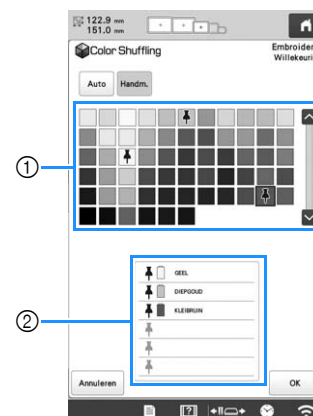

- ① Selecteer kleuren uit het palet.
- ② De geselecteerde kleuren worden vermeld.



## Instelling [Handm.] voor [Gradatie]

U kunt één kleur selecteren voor gebruik in het effect [Gradatie]. Het effect wordt gecreëerd met de kleur die u hebt geselecteerd.

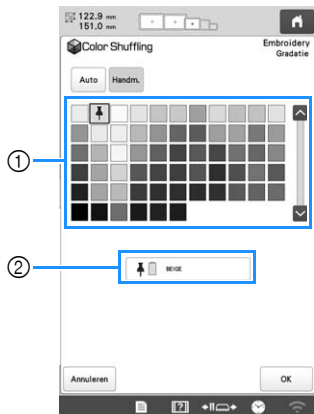

- 1 Selecteer een kleur uit het palet.
- 2 De geselecteerde kleur wordt weergegeven.

**6** Druk op .

**7** Selecteer het kleurthema uit de voorbeelden.

- \* Tik op  om de nieuwe thema's toe te voegen.

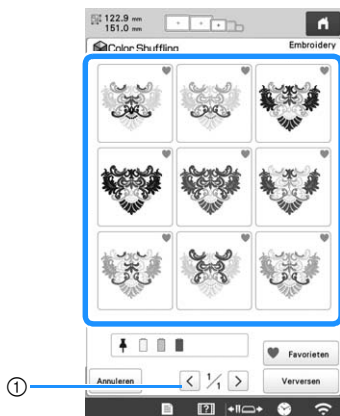

- 1 Tik hierop om de vorige thema's te bekijken.

## Memo

- Als u uw favoriete thema's tijdelijk wilt registreren, tikt u op . (Als u uw favoriete thema's wilt vrijgeven, tikt u opnieuw op .) Er kunnen 9 kleurthema's worden opgeslagen op de pagina\*. Tik op  om de geregistreerde favoriete thema's te controleren. Als u de registratie wilt annuleren, tikt u op .

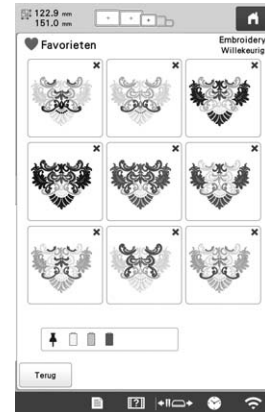

- \* U kunt maximaal 20 pagina's met thema's bekijken.

**8** Controleer het weergegeven kleurthema en tik vervolgens op .

- \*  : Ga terug naar het vorige scherm.
- \*  of  : geef de andere kleurthema's weer.



→ Het scherm voor draadkleurwisseling wordt weergegeven.

**9** Tik op  om het patroonbewerkingsscherm weer te geven.

## DRAADKLEUREN VERWISSELEN OP HET SCHERM

Als een draadkleur op de klossenstandaard verschilt van de draadkleur van de naaldpositie op het scherm kunt u de draadkleuren op het scherm verwisselen, zodat deze overeenkomen met de draadkleurpositie op de klossenstandaard.

### Memo

- Deze functie is niet beschikbaar wanneer [Handmatige kleurvolgorde] is ingesteld op [ON] op het instellingscherm.

1 Druk op  in het borduurscherm.



→ Het kloskeuzescherm wordt weergegeven.

2 Druk op het nummer van de eerste naaldstang die moet worden verwisseld.

- Als u de selectie wilt annuleren, drukt u opnieuw op hetzelfde naaldnummer.



3 Druk op het nummer van de andere naaldstang die moet worden verwisseld. De twee naaldnummers zijn nu verbonden door een pijl.



4 Druk op  om de twee draadkleuren te verwisselen.

5 Nadat u de gewenste wijzigingen hebt doorgevoerd, drukt u op .

## De draadkleurinstellingen van alle eerder genaaide ontwerpen annuleren

### Memo

- De kleurinstellingen worden volledig geannuleerd, ook al bevindt de machine zich midden in een borduurproject.

1 Druk op .



→ De draadkleurinstelling wordt geannuleerd.

2 Druk op .

→ Draadkleuren worden opnieuw toegewezen door de machine, ongeacht de vorige klosinstelling.

### Opmerking

- Met deze functies worden niet de ankerinstellingen geannuleerd van de naalden waaraan een draadkleur is toegewezen. (pagina 121)

## DRAADKLEUREN SELECTEREN/ BEHEREN VOOR ELKE NAALDSTANG [Handmatige kleurvolgorde]

De draadkleuren die zijn toegewezen aan elke naaldstang kunt u handmatig opgeven/beheren. Bovendien kunt u de draadkleuren automatisch en efficiënter toewijzen aan naaldstangen dan met de gebruikelijke methode.

### Gemak van de handmatige kleurvolgorde

De handmatige kleurvolgorde is handig wanneer de machine wordt gebruikt in de volgende situaties.

#### ■ Wanneer u werkt met borduurgegevens zonder draadkleurinformatie, zoals DST-bestanden

De garenklossen die moeten worden gebruikt, kunnen gemakkelijk worden geselecteerd voor gegevens zonder draadkleurinformatie. (Zie "SPECIFICATIES" op pagina 190 voor meer informatie.)

#### ■ Wanneer u altijd dezelfde combinatie van draadkleuren gebruikt

Als specifieke draadkleuren zijn toegewezen aan bepaalde naaldstangen, kunt u de draadkleurinstellingen wijzigen met de naaldstangnummertoe wijzing, zelfs wanneer het patroon wordt veranderd. De bewerking is eenvoudiger als u altijd dezelfde draadkleuren gebruikt.

#### ■ Wanneer u voortdurend borduurt met dezelfde naaldstanginstellingen



Als de instellingen normaal zijn opgegeven, worden de naaldstanginstellingen geannuleerd wanneer het borduurinstellingenschermborduur is gestopt. Maar met [Handmatige kleurvolgorde] blijven de naaldstanginstellingen gelden, tenzij u het patroon verwijdt of de machine uitschakelt.

Dit is nuttig als hetzelfde patroon meerdere malen achtereen moet worden geborduurd.

## De handmatige kleurvolgorde opgeven

### Opmerking

- U kunt de [Handmatige kleurvolgorde] niet wijzigen terwijl er bewerkingen worden uitgevoerd op het borduurscherm.

1 Druk op  en vervolgens op .  
→ Het scherm Algemene instellingen wordt weergegeven.

2 Vind [Handmatige kleurvolgorde].

3 Tik op [ON] en selecteer vervolgens de handmatige kleurvolgorde.

- Bij aankoop van de machine is [OFF] geselecteerd.



4 Tik op  om terug te keren naar het vorige scherm.

→ Het pictogram voor [Handmatige kleurvolgorde] wordt op het scherm weergegeven.

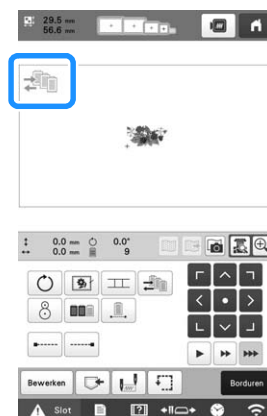

## Werken met de handmatige kleurvolgorde

### ■ Wijs handmatig draadkleuren toe aan alle naaldstangen

Door de draadkleuren in te voeren die worden gebruikt met deze machine, kunt u efficiënter doorgaan met borduren, gewoon door de naaldstangtoewijzingen te wijzigen nadat u een patroon hebt geselecteerd. Met de normale manier om instellingen op te geven kunt u handmatig draadkleuren toewijzen aan hoogstens 9 naaldstangen. Maar met de handmatige kleurvolgorde kunt u draadkleuren toewijzen aan alle 10 naaldstangen. (Zie pagina 121 voor meer informatie over het opgeven van de instellingen.)

### ■ Instellingen naaldstangnummer

U kunt opgeven welke naaldstang wordt gebruikt met elke draadkleur.

#### Memo

- Met de procedure die wordt beschreven in “Gereserveerde naaldstang- en borduursnelheidsinstellingen” op pagina 121 kunt u de voltooide borduurkleuren controleren op het scherm, als draadkleuren zijn toegewezen aan draadklossen.

### 1 In het borduurinstellingenscherm drukt u op .

→ Er verschijnt een scherm waar u de naaldstangnummers kunt selecteren.

### 2 Selecteer in het draadkleurvolgordeschermdraadkleur waarvoor u de naaldstang wilt wijzigen.

- Als de gewenste draadkleur niet wordt weergegeven, gebruikt u de schuifbalk aan de rechterkant om deze weer te geven.

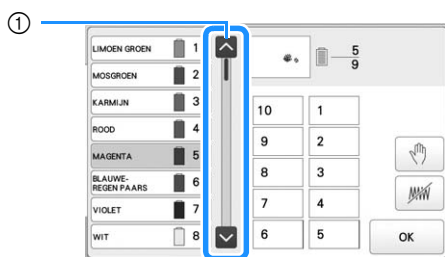

- ① Schuifbalk

### 3 Druk op een cijfertoets (tussen 1 en 10) om het nummer te selecteren van de naaldstang waarvan u de instellingen wilt opgeven.

→ Het naaldstangnummer voor de draadkleur die u hebt geselecteerd in stap 2 verandert in het geselecteerde naaldstangnummer. Als u het naaldstangnummer hebt opgegeven met gereserveerde naaldstanginstellingen, verandert de kleur van de draadklos links in de opgegeven draadkleur. Het patroon in het patroonweergavevlak verandert in de kleur van de opgegeven naaldstang.



- ① Naaldstangnummer dat is opgegeven met gereserveerde naaldstanginstellingen
  - ② Naaldstang ingesteld op een ander nummer (naaldstang 5)
  - ③ Als u een kleur selecteert door op deze toets te tikken, stopt de machine voordat de geselecteerde kleur te borduren.
  - ④ Als u een kleur selecteert door op deze toets te tikken, borduurt de machine de geselecteerde kleur niet tijdens het borduren.
- ④ krijgt voorrang als ③ en ④ tegelijkertijd zijn ingesteld.

### ■ Draadkleurinstellingen initialiseren

Met de handmatige kleurvolgorde kunt u de draadkleurinformatie op de machine initialiseren telkens wanneer u een nieuw patroon selecteert. Vervolgens kunt u de naaldstangen toewijzen. Dan kunt u de naaldstanginstellingen opgeven zonder dat deze worden beïnvloed door de draadkleurinformatie van het vorige patroon.

## Vorzorgsmaatregelen voor de handmatige kleurvolgorde

### ■ Wanneer u een patroon borduurt met 11 kleuren of meer

Met de handmatige kleurvolgorde bewaakt de machine niet de tijd om de draadklossen te verwisselen. Aangezien de machine niet automatisch stopt en er geen melding verschijnt dat de draadklos moet worden verwisseld, zoals met de normale naaldstanginstellingen, volgt u de procedure hieronder om de machine zo in te stellen dat deze stopt bij de draadklossen die moeten worden verwisseld.

- Stap 3 van “Werken met de handmatige kleurvolgorde” op pagina 59
- “De machine stoppen bij de volgende kleurwisseling” op pagina 119
- “Pauzelocaties opgeven vóór het borduren” op pagina 119

## VOORBEELDWEERGAVE BEKIJKEN

### Een voorbeeldafbeelding controleren

Geef de voorbeeldweergave weer om te controleren of het patroon wordt geborduurd zoals gewenst.

- 1 Druk op .



→ De voorbeeldweergave wordt getoond.

#### Memo

- Een liggende voorbeeldafbeelding kan niet worden gerooteerd tot een staande, ook al is er ruimte boven en onder.

- 2 Druk op  of  om het type borduurraamhouder te selecteren. Selecteer vervolgens het borduurraam dat u wilt gebruiken.

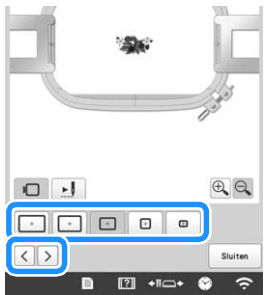



- Nadat u hebt bepaald welk type borduurraamhouder en formaat borduurraam het meest geschikt zijn voor uw borduurwerk, verwisselt u de borduurraamhouder en het borduurraam die zijn geïnstalleerd. De machine detecteert automatisch de borduurraamhouder en het borduurraam en wijzigt de weergave.

- 3 Druk op  om de borduurvolgorde te controleren.  
→ Het steeksimulatiescherm verschijnt.



- ① Selecteer de simulatiesnelheid.  
② Bedieningstoetsen

- Druk op  om terug te keren naar het scherm voor het selecteren van de borduurraamhouder/het borduurraam.

- 4 Druk hierop  om terug te keren naar het vorige scherm.

## DE STOF VOORBEREIDEN

### VOORZICHTIG

- Uw machine kan stof borduren van maximaal 2 mm (5/64 inch) dik. Als u dikkere stof borduurt, kan de naald verbuigen of breken.

### Steunstof (versteviging) bevestigen aan stof

Wij raden aan steunstof (versteviging) te gebruiken om te voorkomen dat patronen scheeffrekken of steken gaan krimpen.

### VOORZICHTIG

- Gebruik steunstof (versteviging) bij het borduren op dunne stoffen of stretchstoffen, stoffen met grof weefsel of stoffen waarbij de steken kunnen krimpen. Als er geen steunstof (versteviging) wordt gebruikt bij het borduren, kan de naald verbuigen of breken of kan het patroon scheeffrekken.

- 1 Gebruik een stoomstrijkijzer om de opstrijksteunstof (versteviging) op de achterzijde van de stof te hechten.

- Gebruik een stuk steunstof dat groter is dan het borduurraam.

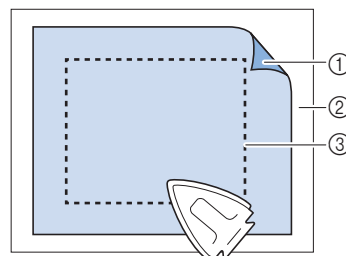

- ① Zelfklevende zijde van de opstrijksteunstof (versteviging)  
② Stof (achterkant)  
③ Formaat van het borduurraam

#### Memo

- Gebruik bij het borduren van lichte of open ontwerpen op dunne stoffen, zoals organza en batist, een in water oplosbare steunstof (versteviging). In water oplosbare steunstoffen lossen op bij het wassen, zodat u prachtig borduurwerk kunt maken dat niet stug is.
- Wanneer u stof borduurt die niet mag worden gestreken of wanneer u een vlak borduurt dat moeilijk te strijken is, spant u een laag steunstof (versteviging) onder de stof in het borduurraam zonder deze te strijken.

## Compatibiliteitstabel stof/steunstof

Stof/ kledingstuk	Aantal onderlagen	Aantal bovenlagen
	Opmerkingen	
Badstof	1 x lostrekbaar	1 x in water oplosbaar
	Vergroot de dichtheid en/of de satijnsteekbreedte. Kleine details en letters kunnen in de badstoflussen vast komen te zitten.	
Satijnen jasje	Dikke voering: Geen Dunne of geen voering: 1 x lostrekbaar	Geen
	Als het kledingstuk in het borduurraam gaat glijden waardoor het gaat scheefrekken, omwikkelt u het binnenraam met afdektape of stofkruistape. Zo ontstaat een ruw oppervlak waarop het kledingstuk blijft vastzitten en er geen overmatige wrijving op het borduurraam ontstaat.	
Katoen	1 x lostrekbaar	Geen
	Ontwerpen met een hoge dichtheid of veel details kunnen meer onderlagen nodig hebben. Gebruik in dat geval twee lichtgewicht onderlagen in plaats van een zware onderlaag.	
Spijkerstof	1 x lostrekbaar	Geen
	Verminder de snelheid als de naald warm wordt en de draad breekt.	
Hoeden en petten	Optioneel	Optioneel
	Neem vaker dan normaal een nieuwe naald, een onderlaag van stijf linnen maakt de naald sneller bot. Een lichtgewicht, lostrekbare onderlaag zorgt dat de draad minder vaak breekt en regelt de draadspanning. Gebruik een bovenlaag op corduroy of schuimrubber voorkanten van petten.	
Overhemd (geweven)	1 x lostrekbaar	Geen
	Ontwerpen met een hoge dichtheid of veel details kunnen meer onderlagen nodig hebben. Gebruik in dat geval twee lichtgewicht onderlagen in plaats van een zware onderlaag.	
Golfshirt	1 x afknipbaar of opstrijkbaar afknipbaar	Optioneel
	Gebruik een bovenlaag voor ontwerpen met kleine letters of veel detail en voor piquéstof.	
Fleece	1 x lostrekbaar	Optioneel
	Gebruik een bovenlaag als het kledingstuk als de fleece erg pluizig is of veel structuur heeft. oppervlak heeft, zoals gevlochten stoffen of keperstof.	
Canvas	1 x lostrekbaar	Geen
	Span deze strak in het borduurraam.	

Stof/ kledingstuk	Aantal onderlagen	Aantal bovenlagen
	Opmerkingen	
Corduroy	1 x lostrekbaar	1 x in water oplosbaar
	Naast gebruik van een bovenlaag kunnen ook een hogere steekdichtheid of meer ondersteunen nodig zijn om te voorkomen dat de steken in de stof wegvallen.	
Lingerie of zijde	1 of 2 x lichtgewicht lostrekbaar	Optioneel
	Verlaag de borduursnelheid. De draadspanning moet laag zijn. Gebruik een bovenlaag bij ontwerpen met veel detail of kleine letters. Gebruik dunner draad bij zeer tere stoffen. Gebruik geen zeer smalle satijnsteken bij letters of details; vergroot in plaats daarvan de satijnsteekbreedte of gebruik een bonensteek. Verwijder voorzichtig (zonder te trekken) de onderlaag en de bovenlaag van het kledingstuk.	
Joggingstof	1 x afknipbaar of opstrijkbaar afknipbaar	1 x in water oplosbaar
	Gebruik fijngeweven organza of gordijnstof in een bijpassende kleur als onderlaag voor dikke of zeer grof gebreide stoffen.	
Sweatshirt	1 x afknipbaar of zelfklevend lostrekbaar	Optioneel
	Bij ontwerpen met veel details moet u soms twee lagen lichtgewicht, afknipbare steunstof gebruiken. Gebruik een bovenlaag bij extra dikke stoffen of bij ontwerpen met veel fijne details.	
T-shirt	1 x lichtgewicht afknipbaar of opstrijkbaar afknipbaar	Optioneel
	Gebruik een bovenlaag bij ontwerpen met veel fijne details of kleine letters. De spanning moet licht zijn. Gebruik geen ontwerpen met veel steken.	

### **Opmerking**

- Aangezien er zoveel verschillende soorten stof en steunstof verkrijgbaar zijn, is bovenstaande informatie slechts bedoeld als richtlijn. Als u twijfelt over een bepaalde combinatie van stof en steunstof, probeer deze dan eerst uit op een proeflap.

## Stof in het borduurraam spannen

### **Opmerking**

- Als de stof niet strak is gespannen, kan het patroon scheefrekken of kunnen er in de stof plooiën ontstaan. Volg de volgende procedure om de stof strak en glad in het borduurraam te spannen zodat de stof niet lubbert. Gebruik een vlak oppervlak wanneer u de stof in het borduurraam spant.



## 1 Selecteer een borduurraam.

Selecteer een borduurraam aan de hand van de formaten die in het scherm worden aangegeven.



Borduurramen die kunnen worden gebruikt, worden lichter weergegeven ( ), borduurramen die niet kunnen worden gebruikt, worden donkerder weergegeven ( ).

### Memo

- Als de borduurraamhouder niet is bevestigd aan de machine, wordt in het borduurgebied niet het juiste formaat borduurraam weergegeven. (pagina 64)

## ■ Typen borduurramen

Er zijn vier formaten borduurramen inbegrepen bij deze machine. Deze worden gebruikt met de meegeleverde borduurraamhouder A. Zie "De borduurramen correct gebruiken" op pagina 65 voor meer informatie over de toepassingen van elk borduurraam.

Pictogram	Naam
<b>Borduurgebied</b>	
	<b>Extra groot borduurraam</b>
	360 mm (B) × 200 mm (L) (14 inch (B) × 7-7/8 inch (L))
	<b>Extra groot borduurraam (optioneel)</b>
	300 mm (B) × 200 mm (L) (11-3/4 inch (B) × 7-7/8 inch (L))
	<b>Groot borduurraam</b>
	180 mm (B) × 130 mm (L) (7-1/8 inch (B) × 5-1/8 inch (L))
	<b>Middelgroot borduurraam</b>
	100 mm (B) × 100 mm (L) (4 inch (B) × 4 inch (L))
	<b>Klein borduurraam</b>
	60 mm (B) × 40 mm (L) (2-3/8 inch (B) × 1-1/2 inch (L))

Als u een van de optionele borduurramen gebruikt, verschijnen onderstaande pictogrammen op het scherm.

: Borduurraamhouder B

: Borduurraamhouder C

: Borduurraamhouder D

: Borduurraamhouder E

: Pettenframe

: Cilinderframe

: Magneet frame

## ⚠ VOORZICHTIG

- Gebruik de vier meegeleverde ramen of de aanbevolen optionele ramen.
- Als het formaat van het borduurraam niet goed is, kan het borduurraam de borduurvoet raken. Dit kan de machine beschadigen of letsel veroorzaken bij de gebruiker. (Meer bijzonderheden over borduurramen vindt u in pagina 66.)

### Opmerking

- De borduurraamindicatoren geven alle borduurraamformaten weer waarin het borduurpatroon kan worden geborduurd. Gebruik een borduurraam met de best passende afmeting. Als een te groot borduurraam wordt gebruikt, kan het patroon scheef trekken of kunnen er in de stof plooiën ontstaan. (pagina 65)

## ■ Stof in het borduurraam spannen

### 1 Draai de schroef op het buitenraam los.

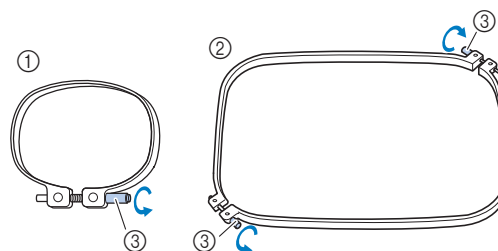

- Klein of middelgroot borduurraam
- Extra groot, extra groot (optioneel) of groot borduurraam
- Schroef

### 2 Plaats de steunstof en de stof met de goede kant naar boven op het buitenraam.

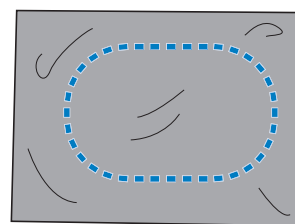

- Het buitenraam heeft geen voor- of achterzijde. Beide zijden kunnen als voorzijde worden gebruikt.

### 3 Druk het binnenraam in het buitenraam.

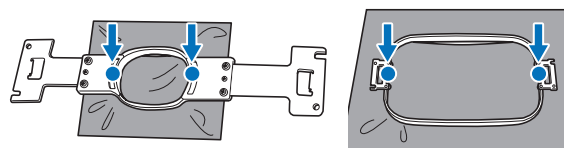

- Zorg dat er geen kreukels in de stof zitten nadat deze in het borduurraam is gespannen.



**4** Draai de schroeven licht vast.

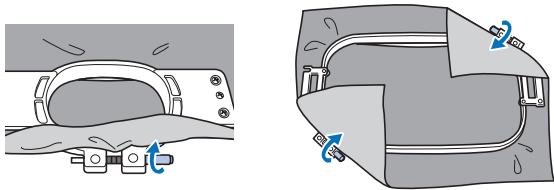

**5** Draai de schroef stevig vast en controleer vervolgens of de stof strak staat.

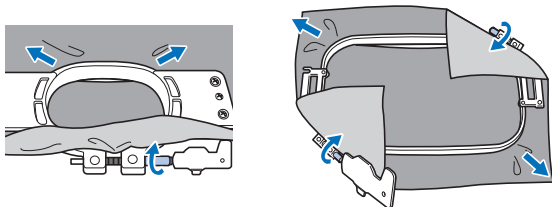

- Gebruik de 3-wegschroevendraaier om de schroef stevig vast te draaien.
- Als de stof goed is gespannen, maakt deze een trommelgeluid als u erop tikt.
- Klem het binnen- en het buitenraam stevig tegen elkaar, zodat de bovenranden op gelijke hoogte liggen.

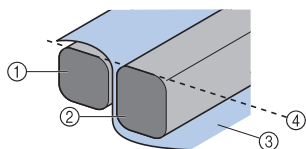

- ① Buitenraam
- ② Binnenraam
- ③ Voorkant van de stof
- ④ Bovenrand van het binnen- en buitenraam liggen op gelijke hoogte

**Memo**

- U kunt het beste een plat oppervlak gebruiken om de stof in het borduurraam te bevestigen.

**■ Het borduurvel gebruiken**

Gebruik de rasterlijnen op het borduurvel om de stof nauwkeurig in het borduurraam uit te lijnen, zodat het patroon op de juiste positie wordt geborduurd.

**1** Teken met kleermakerskrijt het vlak waar u wilt borduren op de stof af.

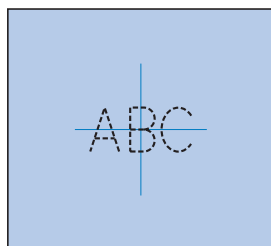

**2** Plaats het borduursjabloon op het binnenraam. Lijn de rasterlijnen op het borduursjabloon uit met de markeringen die u op de stof hebt getekend.

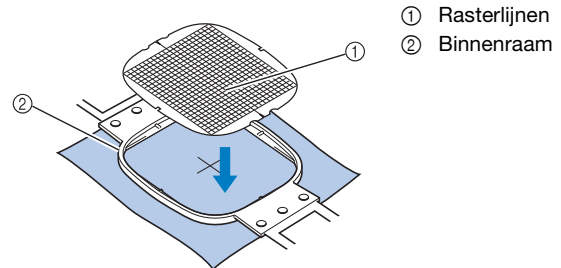

**3** Rek de stof voorzichtig uit zodat er geen vouwen of kreukels in zitten.

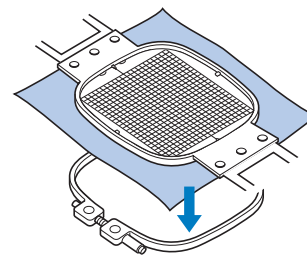

**4** Verwijder het borduursjabloon.

**■ Grote stukken stof of zware kledingstukken borduren**

Wanneer u grote stukken stof of zware kledingstukken borduurt, gebruikt u een wasknijper of een klem om de overtollige stukken stof aan het borduurraam te bevestigen zodat deze niet loshangen. Als er grote stukken stof van het borduurraam afhangen, kan het borduurraam niet goed bewegen en kan het patroon scheeftrekken.

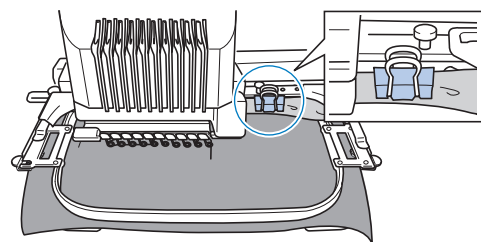

- Maak overtollige stof met een wasknijper of een klem vast aan het borduurraam.

## ■ Kleine stukken stof borduren

Gebruik een steunstof als een basis wanneer u kleine stukken stof wilt borduren die u niet in een borduurraam kunt spannen. Nadat u de stof met lichte strijkbout op de steunstof hebt gestreken, spant u het geheel in het borduurraam. Als de steunstof niet opstrijkbaar is, bevestigt u de steunstof met een rijgsteek. Wanneer u klaar bent met borduren, verwijdt u voorzichtig de steunstof.

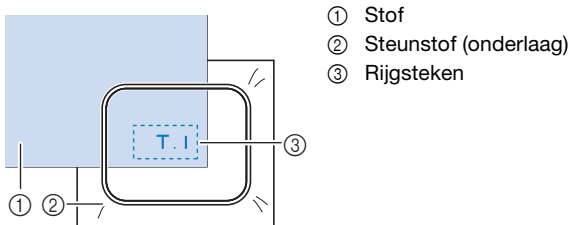

## ■ Artikelen zoals tassen of cilindervormige artikelen borduren die maar beperkt in het borduurraam kunnen worden gespannen

Roteer het patroon alvorens te borduren. Zie "Het patroonbewerkingsscherm" op pagina 44 voor meer informatie over het roteren van het patroon.

**Voorbeeld:** Wanneer u een kussensloop borduurt Roteer het patroon 90 graden naar links alvorens te borduren.

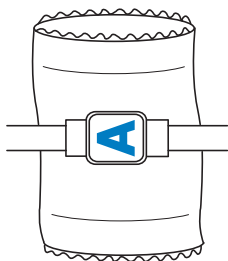

**Voorbeeld:** Wanneer u een T-shirt borduurt Roteer het patroon 180 graden. Steek het machinebodemstuk door de taille van het T-shirt, niet door de hals, en bevestig het borduurraam aan de machine. Zo voorkomt u dat de hals van het T-shirt uitrekt wanneer het borduurraam zich verplaatst.

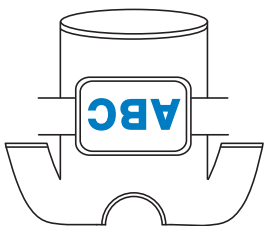

## HET BORDUURRAAM AAN DE MACHINE BEVESTIGEN

Nadat u de stof in het borduurraam hebt gespannen, bevestigt u het raam aan de machine.

Borduurraamhouders A en B zijn als accessoires inbegrepen bij deze machine.

Installeer borduurraamhouder A wanneer u een meegeleverd borduurraam wilt gebruiken. (Meer bijzonderheden over borduurraamhouders vindt u in pagina 66.)

## ⚠ VOORZICHTIG

- Als het borduurraam niet correct wordt bevestigd, kan het borduurraam de borduurvoet raken. Dit kan de machine beschadigen of letsel veroorzaken.
- De "Start/Stop"-toets moet rood oplichten wanneer u het borduurraam bevestigt. Als de "Start/Stop"-toets groen knippert, kan de machine beginnen met borduren. Als de machine per ongeluk begint te werken, kan dit letsel veroorzaken.
- Wanneer u het borduurraam aan de machine bevestigt, mag het borduurraam geen andere delen van de machine raken.

## Het borduurraam bevestigen

Stel de breedte van de borduurraamhouder af op de borduurraamgrootte en bevestig het borduurraam aan de machine. Als voorbeeld wordt hieronder de procedure voor het bevestigen van het kleine borduurraam beschreven.

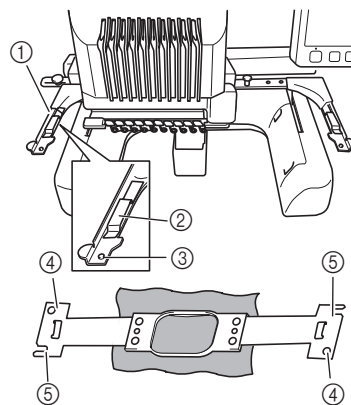

- ① Linkerarm van de borduurraamhouder  
Beweeg de arm van de borduurraamhouder naar links of naar rechts om deze af te stellen op de afmeting van het borduurraam.
- ② Klem de borduurraamhouder vast  
Plaats het borduurraam in de klemmen op de borduurraamhouder.
- ③ Afstelpen
- ④ Gat
- ⑤ Afstelopeningen

## 1 Draai de twee linkerduimschroeven los op de borduurraamhouder.

Als een schroef te stevig is vastgedraaid, gebruikt u de meegeleverde 3-wegschroevendraaier.

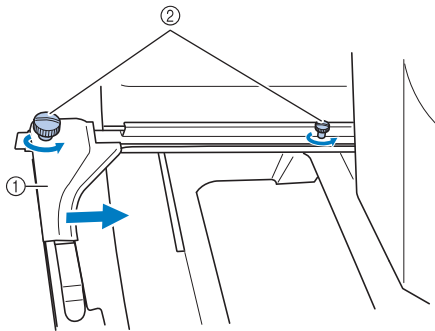

- ① Linkerarm
- ② Duimschroeven

→ De linkerarm van de borduurraamhouder kan worden verplaatst.

- Draai de duimschroeven maximaal 2 slagen tegen de klok in los. Verwijder de schroeven niet.

## 2 Beweeg de linkerarm om de schroef aan de rechterkant uit te lijnen met de markering voor het borduurraam dat moet worden geplaatst en draai vervolgens de duimschroeven aan.

Lijn in dit voorbeeld de kleine duimschroef uit met markering ⑤.

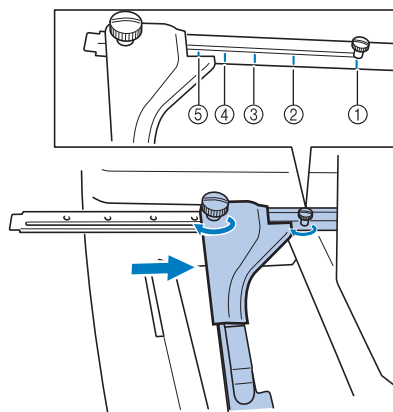

- ① Markering voor extra groot borduurraam  
360 mm (B) × 200 mm (L)  
(14 inch (B) × 7-7/8 inch (L))
- ② Markering voor extra groot borduurraam  
300 mm (B) × 200 mm (L)  
(11-3/4 inch (B) × 7-7/8 inch (L)) (optioneel)
- ③ Markering voor groot borduurraam  
180 mm (B) × 130 mm (L)  
(7-7/8 inch (B) × 5-1/8 inch (L))
- ④ Markering voor middelgroot borduurraam  
100 mm (B) × 100 mm (L)  
(4 inch (B) × 4 inch (L))
- ⑤ Markering voor klein borduurraam  
60 mm (B) × 40 mm (L)  
(2-3/8 inch (B) × 1-1/2 inch (L))

## Opmerking

- Draai de twee duimschroeven stevig vast met de meegeleverde 3-wegschroevendraaier. Als u de duimschroeven niet vastdraait, kunnen onderstaande problemen optreden.

- De machine detecteert het borduurraamformaat niet juist.
- De startpositie van het borduurraam is onjuist uitgelijnd.
- Het borduurpatroon is scheefgetrokken.

→ Het borduurraam kan in de borduurraamhouder worden geplaatst.

## 3 Houd het borduurraam horizontaal en lijn vervolgens tegelijkertijd de linker- en rechterrand uit met de borduurraamhouderklemmen.

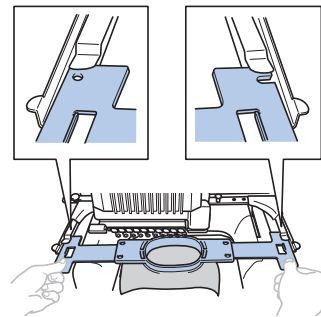

- Het binnenraam moet bovenop liggen.

## 4 Plaats het borduurraam totdat het op zijn plaats klikt.

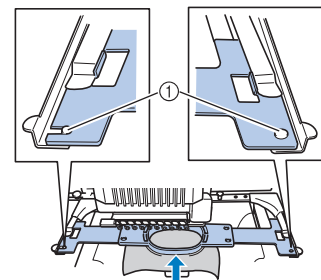

- ① Zorg dat de pennen aan de linker- en rechterarmen van de borduurraamhouder in de afstelopeningen en het gat van het borduurraam passen.

## De borduurramen correct gebruiken

Er zijn diverse borduurramen beschikbaar voor deze machine. Bepaal aan de hand van het project welk borduurraam het best passend is.

Naast de meegeleverde borduurramen kunt u met deze machine ook een aantal andere borduurramen gebruiken. (Zie "Optionele accessoires" op pagina 14.)

## ⚠ VOORZICHTIG

- Gebruik alleen een borduurraam met de afmeting die in het scherm wordt aangegeven, anders kan het borduurraam de borduurvoet raken, wat letsel kan veroorzaken.

## ■ Borduurraamhouders

Er zijn twee soorten borduurraamhouders (borduurraamhouder A en borduurraamhouder B) inbegrepen bij deze machine.

Borduurraamhouder A wordt gebruikt in combinatie met de vier meegeleverde borduurramen en het optionele raam van 300 mm (B) × 200 mm (L) (11-3/4 inch (B) × 7-7/8 inch (L)). Bij de optionele borduurraamhouders gebruikt u Borduurraamhouder B. En als u de optionele set ronde ramen, klemramen of compacte ramen koopt, is de gespecificeerde borduurraamhouder C, D of E daarbij inbegrepen. Zie "Typen borduurramen/borduurraamhouders en waarvoor ze worden gebruikt" op pagina 66 voor meer informatie over de borduurramen die u kunt installeren in de diverse borduurraamhouders.

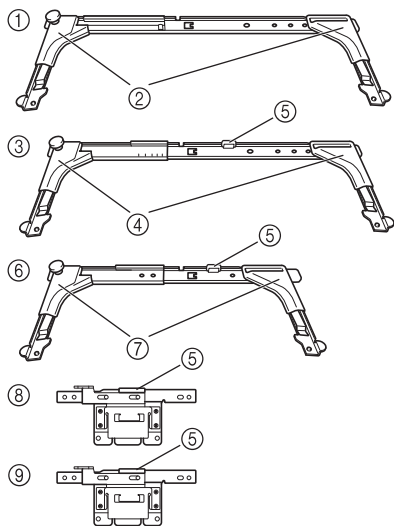

- ① Borduurraamhouder A
- ② Witte hoekjes
- ③ Borduurraamhouder B
- ④ Lichtgrijze hoekjes
- ⑤ Magneet
- ⑥ Borduurraamhouder C (optioneel)
- ⑦ Donkergrijze hoekjes
- ⑧ Borduurraamhouder D (optioneel)
- ⑨ Borduurraamhouder E (optioneel)

## ■ Als het moeilijk is om het borduurraam te verwisselen

Naar gelang de positie van de naaldstangen kan het moeilijk zijn om het borduurraam te verwisselen. Volg in dat geval onderstaande procedure om het borduurraam te verplaatsen.

1 Druk op .

→ Het naaldstangverplaatsingsscherm verschijnt.

2 Druk op .

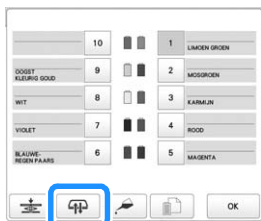

→ De borduurarm gaat automatisch naar een stand waarbij u het borduurraam gemakkelijk kunt verwisselen.

- Druk op om het naaldstangverplaatsingsscherm te sluiten en de borduurarm in de vorige stand te zetten.









## ■ Typen borduurramen/borduurraamhouders en waarvoor ze worden gebruikt

Wanneer er een "\*" staat als verwijzingspagina, neem dan contact op met uw erkende Brother-dealer.

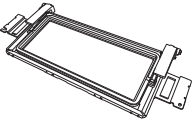

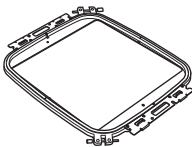

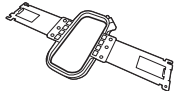
### Borduurframes en -ramen voor borduurraamhouder A

Borduurframe /-raam	Borduurgebied	
	Gebruik	
	Verwijzingspagina	
Extra groot borduurraam 	360 mm (B) × 200 mm (L) (14 inch (B) × 7-7/8 inch (L))	
	Te gebruiken bij het borduren van aaneengesloten tekens of patronen, gecombineerde patronen of grote patronen. pagina 62	
Extra groot borduurraam (optioneel) 	300 mm (B) × 200 mm (L) (11-3/4 inch (B) × 7-7/8 inch (L))	
	Te gebruiken bij het borduren van aaneengesloten tekens of patronen, gecombineerde patronen of grote patronen. pagina 62	
Plat borduurraam (optioneel) 	300 mm (B) × 200 mm (L) (11-3/4 inch (B) × 7-7/8 inch (L))	
	Te gebruiken voor het borduren van jaszes en andere dikke kledingstukken. *	
Groot borduurraam 	180 mm (B) × 130 mm (L) (7-1/8 inch (B) × 5-1/8 inch (L))	
	Te gebruiken bij borduurpatronen kleiner dan 180 mm (B) × 130 mm (L) (7-1/8 inch (B) × 5-1/8 inch (L)). pagina 62	
Middelgroot borduurraam 	100 mm (B) × 100 mm (L) (4 inch (B) × 4 inch (L))	
	Te gebruiken bij middelgrote borduurpatronen. pagina 62	
Klein borduurraam 	60 mm (B) × 40 mm (L) (2-3/8 inch (B) × 1-1/2 inch (L))	
	Te gebruiken wanneer u kleine patronen borduurt, zoals naamlabels. pagina 62	





## Borduurframes en -ramen voor borduurraamhouder B

Borduurframe /-raam	Borduurgebied	
	Gebruik	
	Verwijzingspagina	
Quiltraam (optioneel) 	200 mm (B) × 200 mm (L) (7-7/8 inch (B) × 7-7/8 inch (L)) 	Te gebruiken om quilts en patches te borduren. *
Randborduurraam (optioneel) 	300 mm (B) × 100 mm (L) (11-3/4 inch (B) × 7-7/8 inch (L)) 	Te gebruiken om een langere reeks borduurpatronen of tekst, aansluitend, te borduren. *
Jumboraam (optioneel) 	360 mm (B) × 360 mm (L) (14 inch (B) × 14 inch (L)) 	Te gebruiken voor het borduren van patronen die in tweeën zijn gesplitst in PE-DESIGN-bewerkingssoftware en die kleiner zijn dan 200 mm (B) × 360 mm (L) (7-7/8 inch (B) × 14 inch (L)) of patronen met een maximumformaat van 350 mm (B) × 350 mm (L) (13-3/4 inch (B) × 13-3/4 inch (L)). pagina 140
Mouwen borduurframe (optioneel) 	70 mm (B) × 200 mm (L) (2-3/4 inch (B) × 7-7/8 inch (L)) 	Te gebruiken om tubulaire kledingstukken, zoals hemdsmouwen en broekpijpen, te borduren. *



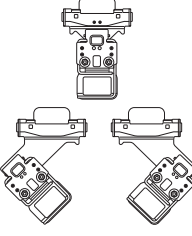

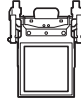

## Borduurframes en -ramen voor borduurraamhouder C (optioneel)

Borduurframe /-raam	Borduurgebied	
	Gebruik	
	Verwijzingspagina	
Rond borduurraam (optioneel) Ø=diameter 	Ø160 mm (6 inch) Ø130 mm (5 inch) Ø100 mm (4 inch)   	Te gebruiken om borduurpatronen op kleinere werkstukken te borduren. Kies het borduurraam dat het beste past bij de afmeting van het borduurpatroon. *

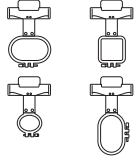



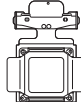



## Borduurframes en -ramen voor borduurraamhouder D (optioneel)

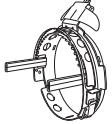

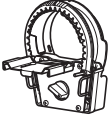
Borduurframe /-raam	Borduurgebied	
	Gebruik	
	Verwijzingspagina	
Klemraam S (optioneel) 	45 mm (B) × 24 mm (L) (1-3/4 inch (B) × 7/8 inch (L)) 	Te gebruiken voor het borduren van artikelen die niet in een traditioneel borduurraam passen, zoals schoenen, handschoenen, binnenzakken etc. *
Klemraam M (optioneel) 	100 mm (B) × 100 mm (L) (4 inch (B) × 4 inch (L)) 	Borduur op een snelle en gemakkelijke manier op tassen, tablet-covers, hoezen en meer. Met beschermlaag. *

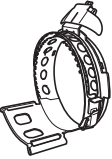
## Borduurframes en -ramen voor borduurraamhouder E (optioneel)

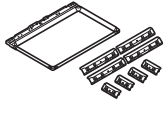
Borduurframe /-raam	Borduurgebied	
	Gebruik	
	Verwijzingspagina	
Compact borduurraam (optioneel) 	70: 70 mm (B) × 41 mm (L) (2-3/4 inch (B) × 1-5/8 inch (L)) 50: 50 mm (B) × 50 mm (L) (2 inch (B) × 2 inch (L)) 44: 44 mm (B) × 38 mm (L) (1-3/4 inch (B) × 1-1/2 inch (L)) Verticaal: 75 mm (B) × 33 mm (L) (2-15/16 inch (B) × 1-5/16 inch (L))    	Te gebruiken voor het borduren van logo's of patronen op kleine artikelen. *
Magnetisch borduurraam (optioneel) 	50 mm (B) × 50 mm (L) (2 inch (B) × 2 inch (L)) 	Borduur snel en eenvoudig borduurpatronen en logo's. Laat geen afdruk van borduurraam op de stof achter. *

## Aparte borduurframes

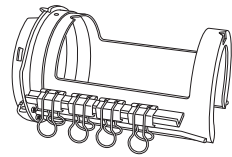
Borduurframe /-raam	Borduurgebied	
	Gebruik	
	Verwijzingspagina	
Geavanceerd pettenframe 2 (optioneel) 	130 mm (B) × 60 mm (L) (5-1/8 inch (B) × 2-3/8 inch (L))	
	Te gebruiken bij het borduren van petten. Te gebruiken bij het borduren van honkbalpetten, golfpetten, zonnepetten en dergelijke. Dit frame kan niet worden gebruikt voor petten met een voorkant van 50 mm (2 inch) of minder, zoals zonnekleppen en kinderpetten. Het frame kan ook niet worden gebruikt voor petten met een klep groter dan 80 mm (3-1/8 inch). *	
Pettenframe voor diverse pet modellen (optioneel) 	130 mm (B) × 60 mm (L) (5-1/8 inch (B) × 2-3/8 inch (L))	
	Te gebruiken bij het borduren van petten. In aanvulling op petten die compatibel zijn met geavanceerd pettenframe 2; u kunt dit frame gebruiken om petten met platte klep en kinderpetten te borduren. In vergelijking met geavanceerd pettenframe 2 kunt u dit frame gebruiken om dichter bij de klep van de pet te borduren. *	
Petraam voor grote petmodellen (optioneel) 	360 mm (B) × 60 mm (L) (14 inch (B) × 2-3/8 inch (L))	
	Te gebruiken bij het borduren van petten. Dit frame beschikt over een groter borduurgebied dan de andere petramen. Dit frame kan niet worden gebruikt voor petten met een voorkant van 50 mm (2 inch) of minder, zoals zonnekleppen en kinderpetten. Het frame kan ook niet worden gebruikt voor petten met een klep groter dan 80 mm (3-1/8 inch). *	
Magneet frame (optioneel) 	360 mm (B) × 200 mm (L) (14 inch (B) × 7-7/8 inch (L))	
	Borduren zonder de stof een borduurraam te spannen. Te gebruiken tijdens het borduren van doorlopende patronen en/of combinaties van patronen. Dit frame is ook aan te bevelen voor het borduren van quiltranden. *	

Borduurframe /-raam	Borduurgebied	
	Gebruik	
	Verwijzingspagina	
Cilinderframe (optioneel) 	90 mm (B) × 80 mm (L) (3-1/2 inch (B) × 3 inch (L))	
	Te gebruiken bij het borduren van cilindrische en geronde stof, zoals hemdsmouwen en cols. *	

### Opmerking

- De borduurraaminidiatoren geven alle borduurraamformaten weer waarin het borduurpatroon kan worden geborduurd. Gebruik een borduurraam met de best passende afmeting. Als een te groot borduurraam wordt gebruikt, kan het patroon scheeftrekken of kunnen er in de stof plooiën ontstaan.
- Alle borduurramen die horen bij machines van de PR-serie kunnen ook worden geïnstalleerd op deze machine.
- Wanneer u borduurt met een optioneel borduurraam (jumboraam, randborduurraam, quiltraam, plat borduurraam of magneet frame), moet u het meegeleverde grote werkblad installeren op de machine.
- Vanwege het gewicht van het borduurraam en de stof is het raadzaam het meegeleverde grote werkblad te gebruiken. Zo voorkomt u dat de borduurraamhouder buigt. Dat zou kunnen leiden tot vervorming van het ontwerp of beschadiging van de machine.



## BORDUURINSTELLING OPGEVEN

### Het borduurinstellingenschermb

#### Memo



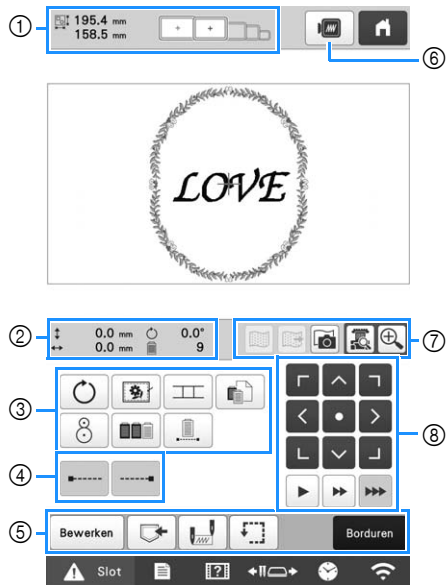





- De beschikbare toetsen zijn niet dezelfde wanneer [Handmatige kleurvolgorde] is ingesteld op [ON] op het instellingenschermb. (pagina 58, pagina 70)









Nr.	Display Toetsnaam	Funcie	Pagina
①		Geeft de afmeting weer van het borduurpatroon dat in het patroonweergavegebied wordt weergegeven. De bovenste waarde geeft de lengte aan en de onderste waarde de breedte. Als het borduurpatroon uit meerdere patronen bestaat die zijn gecombineerd, wordt de afmeting van het gehele patroon weergegeven, inclusief alle patronen.	—
		Geeft de afmeting weer van borduurramen en -frames die kunnen worden gebruikt om het patroon te borduren dat wordt weergegeven in het patroonweergavegebied.	61
②		Geeft de verplaatsing weer (verticale afstand) van het geselecteerde patroon.	—
		Geeft de verplaatsing weer (horizontale afstand) van het geselecteerde patroon.	—

Nr.	Display Toetsnaam	Funcie	Pagina	
②		Geeft de rotatiehoek weer waarop het patroon dat wordt bewerkt, wordt gedraaid.	—	
		Geeft het aantal draadkleuren weer voor het patroon dat wordt bewerkt.	—	
③		Roteert het gehele borduurpatroon.	—	
		Plaast rijgsteek langs de omtrek van het patroon om de stof aan de losse steunstof of versteviging vast te borduren. Voorkomt het scheeffrekken of samentrekken van de stof tijdens het borduren.	99	
		Start het borduren van verbonden patronen met behulp van de ingebouwde camera.	109	
		Wijzigt de instellingen voor afzonderlijke draadkleuren, zoals het borduren ervan tijdelijk stoppen of overslaan.	119	
		Lijnt de borduurpositie uit met de ingebouwde camera.	78	
		Wijzigt de borduurvolgorde zodat dezelfde kleur ononderbroken kan worden geborduurd.	71	
		Tik hierop om het patroon in dezelfde kleur te borduren, ongeacht opgegeven kleurwisselingen. Het hele draadkleurvolgordeschermb verschijnt in dezelfde kleur.	120	
	④		Geeft aan dat er automatische stiksteken worden geborduurd aan het begin van het patroon en aan het begin van het borduren, nadat de draad is afgeknipt.	71
			Geeft aan dat er automatische stiksteken worden geborduurd wanneer de draad wordt afgeknipt.	71
	⑤		Keert terug naar het patroonbewerkingsschermb.	—
		Slaat het patroon op in het geheugen van de machine, een USB-medium of een computer.	130	



Nr.	Display	Functie	Pagina
	Toetsnaam		
⑤		Geeft de naaldpositie weer aan het begin en aan het einde van het borduren.	126
	Begin-/eindpositietoets		
		Beweegt het borduurraam zo dat de borduurpositie kan worden gecontroleerd.	79
	Controletoets voor borduren		
	Beëindigt alle handelingen op het borduurinstellingenschermborduurraam en gaat naar het borduurschermborduurraam.	—	
Borduurtoets			
⑥		Geeft een afbeelding weer van het patroon dat u gaat borduren, als voorbeeldweergave.	60
	Voorbeeldtoets		
⑦		Geeft de achtergrondafbeelding weer die met de ingebouwde camera is gescand, of verbergt deze.	73
	Toets Achtergrondafbeelding weergeven		
		Slaat de achtergrondafbeelding op een USB-medium op die is gescand met de ingebouwde camera.	73
	Toets Achtergrondafbeelding opslaan		
		Scant met de ingebouwde camera de stof die in een borduurraam is geplaatst en geeft de afbeelding weer als achtergrond van het patroon.	72
	Stofscantoets		
	Geeft (op het LCD-schermborduurraam) het beeld onder de naald weer of een beeld van het bewerkte borduurpatroon in de huidige borduurpositie.	75, 79	
Cameraweergavetoets			
	Geeft de afbeelding weer op dubbele grootte (nadat u op de cameraweergavetoets hebt gedrukt). Deze toets is ook beschikbaar als u niet op de cameraweergavetoets hebt gedrukt.	53	
Camerazoomtoets			

Nr.	Display	Functie	Pagina
	Toetsnaam		
⑧		Verplaatst de borduurpositie van het gehele patroon in de richting van de pijl. (Als u op  tikt, wordt de borduurpositie verplaatst naar het midden van het borduurgebied.)	—
	Plaatsingstoetsen		
		Selecteer de snelheid waarmee u het borduurraam wilt verplaatsen.  : Tik hierop om het borduurraam 0,1 mm (1/64 inch) te verplaatsen.  : Tik hierop om het borduurraam 0,5 mm (1/32 inch) te verplaatsen.  : Blijf drukken om het borduurraam te verplaatsen op de maximale snelheid. Wanneer u het camerabeeld bekijkt, verplaatst het borduurraam zich 2,0 mm (1/16 inch).	—
Toets Verplaatsingssnelheid borduurraam			

### ■ In de modus [Handmatige kleurvolgorde]

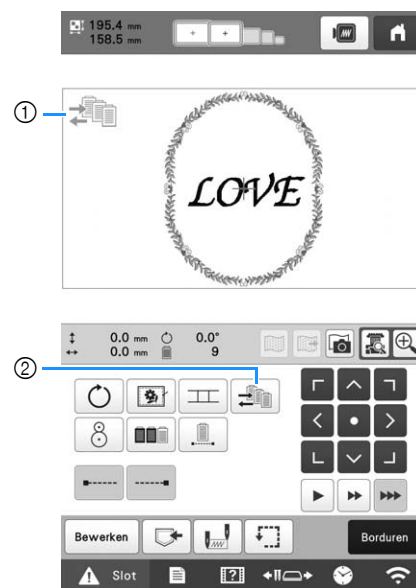

Nr.	Display	Functie	Pagina
	Toetsnaam		
①		Dit pictogram wordt weergegeven wanneer de machine in de modus [Handmatige kleurvolgorde] staat.	58
	Pictogrammodus Handmatige kleurvolgorde		
②		Wijzigt de naaldstangkleurinstelling. Deze toets wordt weergegeven wanneer [Handmatige kleurvolgorde] is ingesteld op [ON] op het instellingenschermborduurraam.	59
	Toets Handmatige kleurvolgorde		

## Instelling automatische stiksteken

Bij aanschaf is de machine ingesteld op het automatisch borduren van stiksteken bij het begin van het patroon, aan het begin van het borduren na een draadkleurwisseling en voordat de draad wordt afgeknipt.

- **Wanneer u wilt wijzigen dat er stiksteken worden geborduurd aan het begin van een patroon, aan het begin van het borduren na een draadkleurwisseling en aan het begin van het borduren nadat de draad is afgeknipt.**

- 1 Druk op  zodat deze verandert in .



- Telkens wanneer u op de toets drukt, wordt de instelling in- of uitgeschakeld.





Instelling automatische stiksteken ingeschakeld

Instelling automatische stiksteken uitgeschakeld

### Memo

- Als de eerste steeklengte kleiner is dan 0,8 mm (1/32 inch), wordt de stiksteek niet gemaakt.
- Als [Draadknippen] is ingesteld op [OFF] op het instellingscherm, wordt de stiksteek niet gemaakt. (pagina 123)

- **Wanneer u wilt wijzigen dat er stiksteken worden geborduurd voordat de draad wordt afgeknipt.**

- 1 Druk op  zodat deze verandert in .



- Telkens wanneer u op de toets drukt, wordt de instelling in- of uitgeschakeld.



Instelling automatische stiksteken ingeschakeld

Instelling automatische stiksteken uitgeschakeld

### Memo

- De instelling automatische stiksteken blijft gelijk totdat u op de toets voor uitschakelen drukt. De instelling die u hebt opgegeven voordat de machine wordt uitgezet, wordt opnieuw geselecteerd wanneer de machine weer wordt aangezet.
- Als [Draadknippen] is ingesteld op [OFF] op het instellingscherm, wordt de stiksteek niet gemaakt. (pagina 123)

## Draadkleur sorteren

Gebruik de functie kleursorteren om het aantal garenwisselingen te minimaliseren.

Voordat u begint met borduren, tikt u op  op het borduurinstellingscherm om de borduurvolgorde te wijzigen en te sorteren op draadkleur.

Borduurscherm

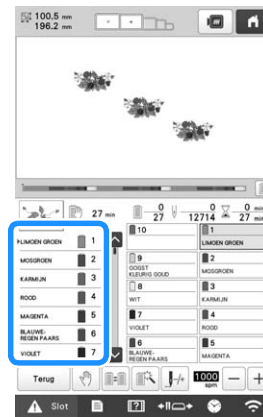

Borduurstellingscherm

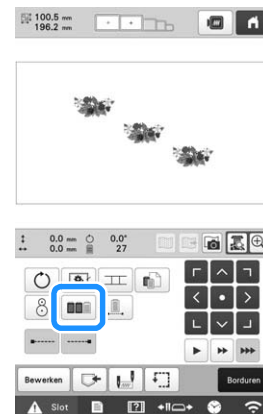

Borduurscherm

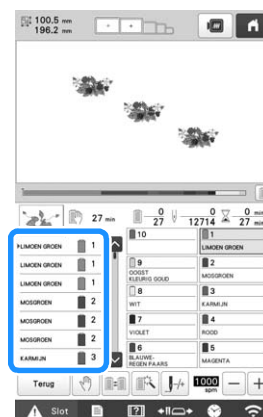

De kleurvolgorde wordt anders geordend en gesorteerd op draadkleur.

Druk op  om de kleursortering te annuleren en te borduren met de borduurkleurvolgorde.

#### **Opmerking**

- Deze functie werkt niet op overlappende ontwerpen.

## HET BORDUURGEBIED CONTROLEREN

Het patroon wordt meestal in het midden van het borduurraam geplaatst. Als u het borduurpatroon op een andere plek wilt borduren, kunt u de stof laten weergeven, voordat u met borduren begint.

### De stof weergeven terwijl u de borduurpositie uitlijnt

De stof die in het borduurraam is gespannen kan op het LCD-scherm worden weergegeven, zodat u de borduurpositie kunt uitlijnen.

U kunt deze functie gebruiken via het patroonbewerkingsscherm en het borduurinstellingenscherf.



#### **Opmerking**

- Bij het installeren van borduurraamhouder D en E, het pet- en het cilinderframe kunt u de ingebouwde camera niet gebruiken om de borduurpositie uit te lijnen.
- Meer bijzonderheden over het gebruik van stof dikker dan 2 mm (5/64 inch) vindt u op "Het patroon plaatsen op dikke stof" op pagina 74.

**1** Span de stof in het borduurraam en bevestig het borduurraam vervolgens aan de machine.

**2** Selecteer het patroon.

#### **Opmerking**

- Controleer of [Stofdikte controleren] is ingesteld op [OFF] wanneer u werkt met lichte tot middelzware stof. (pagina 74)

**3** Geef vooraf de juiste beeldinstellingen op. (pagina 73)

- U bereikt betere scanresultaten als de instellingen juist zijn.

- 4 Tik op  op het patroonbewerkingsscherm.



- 5 Wanneer er wordt weergegeven dat het scannen kan beginnen, tikt u op .

→ Het borduurraam wordt verplaatst zodat de stof kan worden gescand.

- 6 Wanneer de stof als achtergrond voor het patroon wordt weergegeven, kunt u het patroon zo nodig bewerken.



- 7 Lijn het patroon met  uit met de gewenste borduurpositie.

#### Memo

- Druk zo nodig op  om een voorbeeld weer te geven zodat u de positie van het patroon kunt controleren.
- U kunt de achtergrond weergeven/verbergen door op  te tikken op het borduurinstellingsscherm.

- 8 Tik op  om het borduurinstellingsscherm weer te geven.

#### Memo

- U kunt het patroon ook uitlijnen in het borduurinstellingsscherm.
- Tik op  op het borduurinstellingsscherm om de achtergrondafbeelding op te slaan op een USB-medium.

- 9 Druk op .

- 10 Tik op  en druk vervolgens op de "Start/Stop"-toets om te beginnen met borduren.



→ Wanneer het borduurwerk is voltooid, wordt de stof niet meer op de achtergrond weergegeven.

## ■ Gescande afbeeldingen en camerabeelden verbeteren

De machinesoftware past afbeeldingen aan overeenkomstig de instelling voor de aanschuiftafelinstallatie.

U moet de instelling voor de aanschuiftafelinstallatie selecteren, voordat u de stof scant om weer te geven als achtergrondafbeelding voor een patroon of u de ingebouwde camera gebruikt om een camerabeeld van de stof weer te geven.

Aanschuiftafelinstallatie-	instelling
Wanneer er geen aanschuiftafel is bevestigd aan de machine	[Geen aanschuiftafel]
Wanneer het meegeleverde grote werkblad is bevestigd aan de machine	[Groot werkblad]
Wanneer het optionele vrije arm verlengstuk is bevestigd aan de machine	[Vrije arm verlengstuk]

- 1 Tik op  en vervolgens op .

→ Het borduurinstellingsscherm wordt weergegeven.

- 2 Vind [Bevestigde aanschuiftafel].

- 3 Tik op  of op  om de instelling voor de aanschuiftafelinstallatie te selecteren.

#### Memo

- U bereikt betere camerabeelden en scanresultaten als de instellingen juist zijn.
- Wanneer u in Mijn Design Center scant met een scanraam, hoeft u geen instelling te selecteren voor [Bevestigde aanschuiftafel].
- Gebruik het grote werkblad wanneer u het optionele magneet frame, randborduurraam, quiltraam, plat borduurraam of jumboraam gebruikt.

## ■ De stof weergeven op de achtergrond

U kunt opgeven of de stof al dan niet wordt weergegeven op de achtergrond. Bovendien kunt u [Standaard] of [Fijn] selecteren als kwaliteit van de achtergrondaafbeelding.

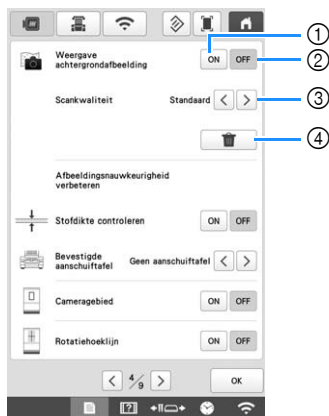

- 1 Gebruik de instelling [ON] als u wilt dat de stof op de achtergrond blijft weergegeven.
- 2 Met de instelling [OFF] wordt de achtergrond niet meer weergegeven.
- 3 Selecteer de kwaliteit van de achtergrondaafbeelding.
- 4 Verwijder de achtergrondaafbeelding volledig.

## ■ Het patroon plaatsen op dikke stof

Wanneer u het patroon plaatst op een stof dikker dan 2 mm (5/64 inch), wordt de stof mogelijk niet juist gedetecteerd. Voor een juiste detectie van de stof moet eerst de dikte ervan worden gemeten.

- 1 Span de stof in het borduurraam en bevestig het borduurraam vervolgens aan de machine.
- 2 Selecteer het patroon.
- 3 Druk op .  
→ Het borduurinstellingenscherf wordt weergegeven.
- 4 Vind [Stofdikte controleren] op de instellingenpagina's.
- 5 Selecteer [ON] om de instelling te activeren.



- 6 Druk hierop om terug te keren naar het vorige scherm.
- 7 Druk op .
- 8 Wanneer er wordt weergegeven dat de machine beweegt, tikt u op .

- 9 Plak de borduurpositiesticker op de stof binnen het gebied dat wordt aangegeven met het rode kader in het LCD-scherf en druk op .

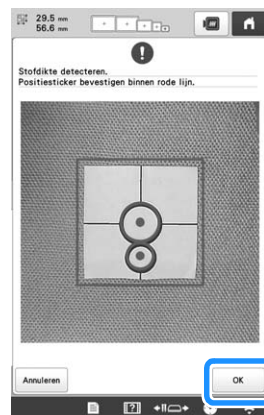

- 10 Wanneer de volgende melding verschijnt, verwijdert u de borduurpositiesticker en drukt u op .



→ De borduurpositiesticker op de stof wordt gedetecteerd en vervolgens wordt het borduurraam verplaatst.

- 11 Ga door met stap 6 op pagina 73 om het patroon uit te lijnen met de gewenste borduurpositie.

## ⚠ VOORZICHTIG

- Gebruik stof met een dikte van minder dan 2 mm (ca. 5/64 inch). Bij stof met een dikte van meer dan 2 mm (ca. 5/64 inch) kan de naald breken.

## Werken met de ingebouwde camera

Met de camera die is ingebouwd in deze machine kunt u gemakkelijk de borduurpositie uitlijnen. Dit is nuttig voor patronen die u in een bepaalde positie moet borduren, zoals u hieronder ziet.



- 1 Markeer de gewenste borduurpositie met kleermakerskrijt.



① Markering met kleermakerskrijt

- 2 Plaats de stof in de ring.



### Opmerking

- Wanneer u de stof in het borduurraam plaatst, controleer dan of het borduurpatroon past in het borduurvlak van het borduurraam dat u gebruikt.

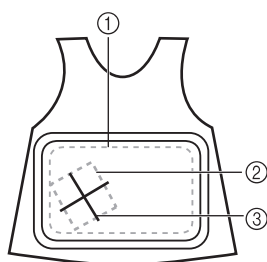

- ① Borduurgebied  
② Formaat borduurpatroon  
③ Markering met kleermakerskrijt

- 3 Selecteer het patroon.

- 4 Tik op **Einde** om het borduurinstellingenschermb weer te geven.

- 5 Druk op in het borduurinstellingenschermb.



- 6 Selecteer .

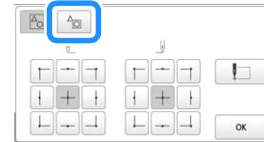

### Memo

- Hieronder vindt u de verschillende methoden beschreven voor de rotatie van een patroon en de uitlijning van de positie ervan terwijl u de afbeelding op de camera controleert.

Wanneer u  selecteert	Wanneer u  selecteert
Het masker is gebaseerd op het patroon nadat het is gerooteerd. Als er meerdere patronen zijn, wordt het masker rondom alle patronen gecreëerd.	Aangezien het masker is gebaseerd op het patroon voordat het is gerooteerd, is deze methode nuttig wanneer u borduurt op een plaats waar het patroon niet eenvoudig kan worden uitgelijnd. Als er meerdere patronen zijn, kunt u een patroon selecteren als referentie voor de borduurbeginpositie.

① Maskeromtrek van patroon

- 7 Tik op om de beginpositie links onder aan het patroon te plaatsen.



- ① Als er meerdere patronen zijn, kunt u een patroon selecteren als referentie voor de borduurbeginpositie.

- 8 Druk op **OK**.

- 9 Geef vooraf de juiste beeldinstellingen op. (pagina 73)

- U bereikt betere camerabeelden als de instellingen juist zijn.

- 10 Druk op .



- 11** Druk op de plaatsingstoetsen om het borduurraam te verplaatsen totdat de krijtmarkering op de stof wordt weergegeven in de cameraweergave.

Druk op de toetsen voor de verplaatsingssnelheid van het borduurraam om de gewenste snelheid te selecteren.

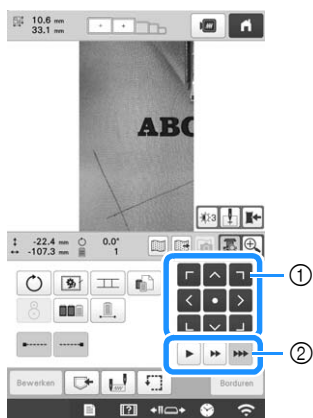

- ① Plaatsingstoetsen
- ② Toetsen Verplaatsingssnelheid borduurraam

- 12** Druk op om de naaldpositie weer te geven.

- Druk op om de helderheid van het camerabeeld te wijzigen. U kunt de borduurpositie gemakkelijker controleren als u de afbeelding donker maakt ( 1) op lichtere stoffen, of lichter ( 5) op donkerder stoffen.

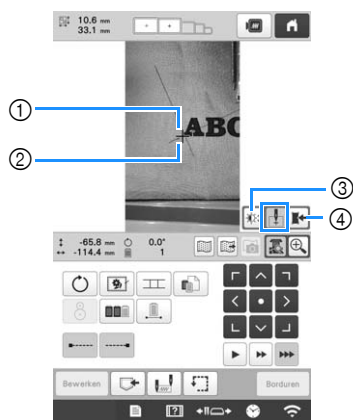

- ① Naaldpositie
- ② Markering op de stof, aangebracht met kleermakerskrijt
- ③ Telkens wanneer u deze toets drukt, verandert de helderheid van het camerabeeld.
- ④ Sla het camerabeeld op het externe apparaat op.

- Druk op om de borduurpositie te controleren.

#### Memo

- Druk op om de cameraweergave te vergroten. Door de cameraweergave te vergroten kunt u het punt links onder aan het patroon goed benaderen door het borduurraam telkens een stukje te verplaatsen. Voor meer bijzonderheden zie “Het camerabeeld vergroten” op pagina 76.

- 13** Druk op en pas de stand van het patroon aan totdat het patroon parallel is met de markering die met kleermakerskrijt op de stof is aangebracht.

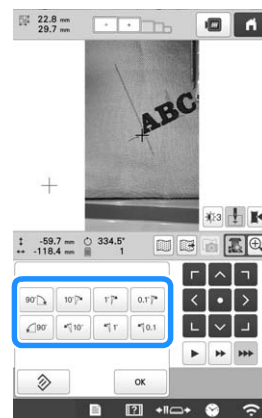

- Druk op de plaatsingstoetsen om het borduurraam te verplaatsen totdat het patroon in de cameraweergave is uitgelijnd met de markering die met kleermakerskrijt is aangebracht op de stof.
- Als er meerdere patronen zijn, worden alle patronen geroteerd, niet alleen het patroon dat als referentie wordt gebruikt voor de borduurbeginpositie.

- 14** Druk hierop om terug te keren naar het vorige scherm.

- 15** Druk op .

- 16** Tik op en druk vervolgens op de “Start/Stop”-toets om te beginnen met borduren.

## ■ Het camerabeeld vergroten

- 1** Druk op .

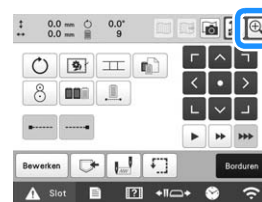



## 2 Het camerabeeld wordt uitvergroot weergegeven.

- U kunt de weergave-instellingen wijzigen die zijn opgegeven in de normale camerabeeldweergave.

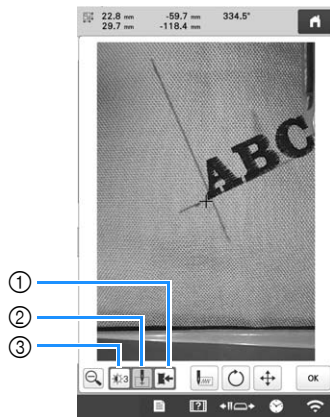

- 1 Sla het camerabeeld op het externe apparaat op.
- 2 Zet de markering van de naaldpositie aan of uit.
- 3 Telkens wanneer u deze toets drukt, verandert de helderheid van het camerabeeld.

## 3 Druk op , of op om de toetsen weer te geven voor het opgeven van de beginpositie, het roteren van het patroon of het verplaatsen van het borduurraamhouder.

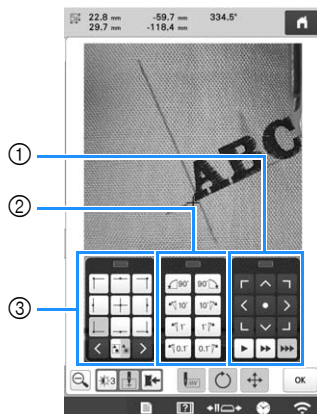

- 1 Pas de borduurpositie aan door het borduurraam te verplaatsen.
  - 2 Draai het patroon. Als er meerdere patronen zijn, worden alle patronen geroteerd, niet alleen het patroon dat als referentie wordt gebruikt voor de borduurbeginpositie.
  - 3 Geef de beginpositie voor het borduren aan.
- Wanneer u deze toetspanelen gebruikt in het vergrote camerabeeld, zijn de panelen onzichtbaar om het patroon en het camerabeeld duidelijk weer te geven.

## Memo

- Wanneer u op  tikt, kunt u de cameramodus wijzigen. Meer bijzonderheden vindt u in "Memo" in stap 6 van "Werken met de ingebouwde camera" op pagina 75.

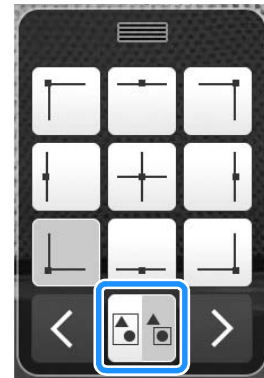

## 4 Druk op om terug te keren naar het camerabeeld op normale grootte.



## Memo

- U kunt de drie toetspanelen verplaatsen om het patroon goed te bekijken. Druk midden op de bovenkant van een toetspaneel om te zien waarheen u het paneel kunt verplaatsen. Druk op de gewenste locatie om het geselecteerde toetspaneel te verplaatsen.

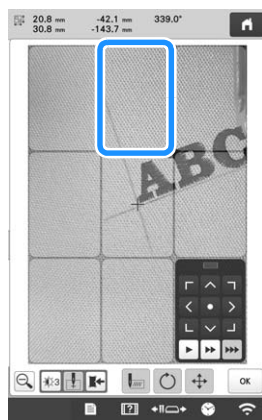

Mogelijke locaties waarheen u het paneel kunt verplaatsen worden grijs weergegeven.

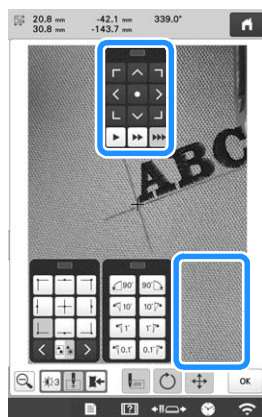

Het toetspaneel wordt verplaatst naar de geselecteerde locatie.

- 5** Druk hierop  om terug te keren naar het vorige scherm.

## Opmerking

- Wanneer u met de camera de borduurpositie uitlijnt op dikke stof, gebruikt u de sensor voor dikke stof volgens de beschrijving in "Het patroon plaatsen op dikke stof" op pagina 74.

## Werken met de meegeleverde borduurpositiesticker

Met de ingebouwde camera en de meegeleverde borduurpositiestickers kunt u de borduurpositie gemakkelijk uitlijnen.

- 1** Bevestig een borduurpositiesticker op de gewenste borduurpositie op de stof. Lijn het midden van de grote cirkel in de borduurpositiesticker uit met het midden van het borduurpatroon.

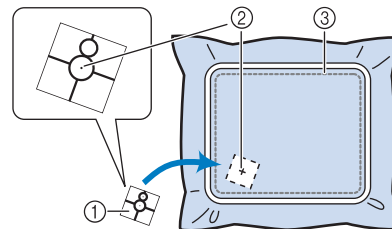

- ① Borduurpositiesticker
- ② Midden van het borduurpatroon
- ③ Borduurgebied

## Opmerking

- Wanneer u de stof in het borduurraam plaatst, controleer dan of het borduurpatroon past in het borduurvlak van het borduurraam dat u gebruikt.

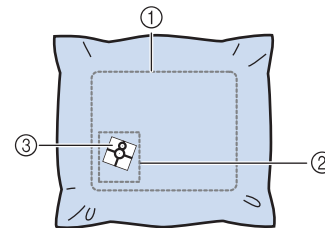

- ① Borduurgebied
- ② Formaat borduurpatroon
- ③ Borduurpositiesticker

- Afhankelijk van de gebruikte stofsoort kan het voorkomen dat borduurpositiesticker niet gemakkelijk verwijderd kan worden. Voordat u de borduurpositiesticker bevestigt, controleert u op een restje van dezelfde stof hoe gemakkelijk de sticker te verwijderen is.

- 2** In het borduurinstellingenschermdrukt u op .



- 3** Wanneer er wordt weergegeven dat de oorspronkelijke positie en hoek kunnen worden hersteld, tikt u op



- 4 Selecteer vanuit de referentiepunten op het scherm het punt dat u wilt gebruiken om het ontwerp te plaatsen.

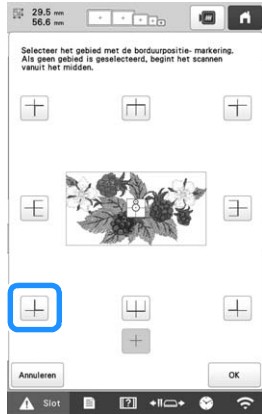

#### Opmerking

- Als de vier hoeken van de sticker niet stevig zijn bevestigd aan de stof, kan de ingebouwde camera de borduurpositiesticker mogelijk niet detecteren. Bevestig de sticker stevig op de stof met tape of neem een nieuwe sticker.

- 5 Druk op .



- 6 Wanneer de volgende melding verschijnt, drukt u op



→ De ingebouwde camera detecteert automatisch de borduurpositiesticker. Vervolgens wordt het borduurraam verplaatst, zodat het referentiepunt wordt uitgelijnd met het midden van de grote cirkel op de borduurpositiesticker.

- 7 Wanneer de ingebouwde camera de locatie van de borduurpositiesticker heeft gedetecteerd, wordt er weergegeven dat de borduurpositiesticker kan worden verwijderd.

#### Memo

- U kunt op  tikken om te bevestigen dat de borduurpositie goed is uitgelijnd voordat u de borduurpositiesticker verwijdert.
  - Druk op  om de afbeelding dichterbij te halen.
  - Druk opnieuw op  om terug te keren naar het vorige scherm.

- 8 Verwijder de borduurpositiesticker van de stof.

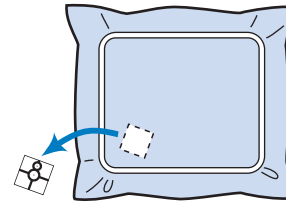

- 9 Druk op .

#### Opmerking

- Als er wordt weergegeven dat de borduurpositiesticker niet is herkend, tik dan op , verwijder de borduurpositiesticker en bevestig deze binnen het borduurgebied. Druk vervolgens opnieuw op .

- 10 Druk op .

- 11 Tik op  en druk vervolgens op de "Start/Stop"-toets om te beginnen met borduren.

#### Opmerking

- Wanneer u alle meegeleverde borduurpositiestickers hebt gebruikt, kunt u losse nieuwe kopen. Wanneer u nieuwe koopt, zoek dan in "Optionele accessoires" op pagina 14 de onderdeelcode op en neem contact op met uw dichtstbijzijnde erkende Brother-dealer.

## Het borduurpatroon controleren

De borduurarm verplaatst zich en de patroonpositie wordt weergegeven. Let goed op het borduurraam zodat het patroon op de juiste plaats wordt geborduurd.

#### Opmerking

- Als u een groot project borduurt, zoals een jasje of gordijnen, wordt het borduren mogelijk onderbroken doordat de niet-gebruikte borduurvoet blijft haken aan de stof buiten het ontwerpgebied. Probeer het ontwerp zo dicht mogelijk bij het midden van het borduurraam te borduren. Gebruik naaldstang 3 t/m 7. (Meer bijzonderheden over het selecteren van de naaldstang vindt u in pagina 57 of pagina 59.)

Tik op .



→ De borduurvoet komt omlaag en het borduurraam wordt verplaatst om het borduurgebied te tonen.

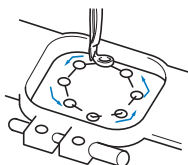

Bekijk de bewegingen van het borduurraam en controleer of het patroon op de gewenste plaats wordt geborduurd en of het borduurraam de borduurvoet niet raakt.

## ■ Tijdelijk stoppen om het gebied te controleren

Het borduurraam kan tijdelijk worden gestopt op een gewenste positie en ook het controleren van het borduurgebied kan worden gestopt.

- 1 Als het borduurraam de gewenste positie heeft bereikt, drukt u opnieuw op .

→ Het borduurraam stopt en er wordt u gevraagd of u wilt doorgaan met de proef.

- 2 Als u wilt dat het borduurraam verdergaat, drukt u op . Als u het controleren van het borduurgebied wilt stoppen, drukt u op .

## ■ De borduurpositie zoeken

Door de naaldstang te vergrendelen (waarbij de naald en de borduurvoet naar beneden staan en zijn vastgezet), kan de naaldpositie eenvoudig worden gecontroleerd.

- 1 Plaats de inbussleutel in het gat in de naaldklem om de naaldstang langzaam naar beneden te laten komen totdat deze stopt en in de vergrendelpositie klikt.

### **Opmerking**

- Zorg dat de naald niet beneden de vergrendelpositie en op de stof komt.

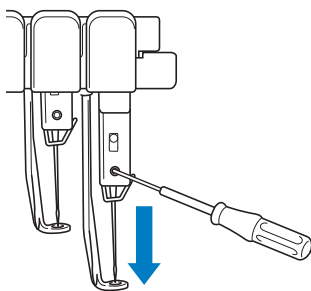

→ De naald en de borduurvoet worden in de benedenstand vergrendeld.

- 2 Druk op de pijltoets in het borduurinstellingscherm en verplaats het borduurraam zodat de naaldpositie zich in het midden van het gebied bevindt waar u wilt borduren.

- Met een USB-muis, uw vinger of de aanraakstift sleept u het patroon naar een andere plek.

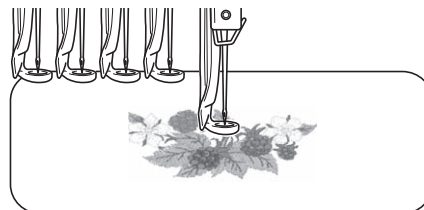

- Bij het opgeven van het beginpunt van het borduurwerk, stelt u de naaldpositie af op het punt dat wordt aangegeven als het begin van het borduurwerk. (Zie pagina 126 voor informatie over het instellen van het begin- en eindpunt.)

## ■ De naaldstang ontgrendelen

- 1 Geef het borduurscherm weer en druk op de toets voor een andere naaldstang dan degene die is vergrendeld.



→ De naaldstang is ontgrendeld, en keert terug naar de oorspronkelijke stand.

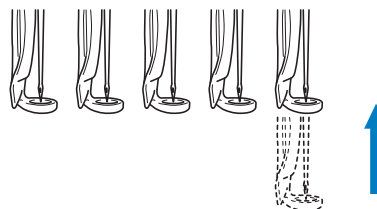

## BOVENDRAAD INRIJGEN

Controleer het borduurscherm op informatie over welke naaldstangen met welke opgegeven kleuren draad moeten worden ingereggen en rijg vervolgens de bovendraden in.

### De naaldstangen en draadkleuren controleren

In het borduurstellingen scherm drukt u op **Borduren** om het borduurscherm weer te geven; Er wordt een scherm weergegeven waarop wordt aangegeven dat de klossen moeten worden verwisseld als u de draadkleuren van het vorige borduurproject niet gebruikt. Als u [Handmatige kleurvolgorde] hebt ingesteld op [ON] op het instellingen scherm, wordt de melding niet weergegeven, ook al moeten de draadklossen worden verwisseld. (Zie "DRAADKLEUREN SELECTEREN/BEHEREN VOOR ELKE NAALDSTANG [Handmatige kleurvolgorde]" op pagina 58.)

**Borduurscherm** (Meer bijzonderheden over het scherm vindt u in pagina 89.)

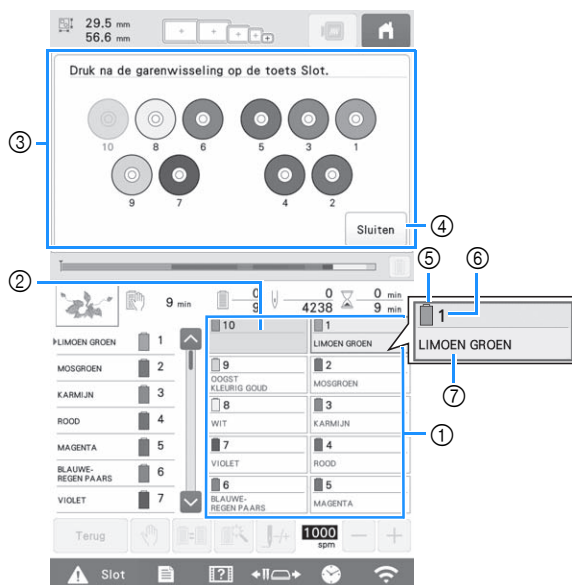

- ① Informatie over de draad voor de eerste t/m tiende naaldstang
- ② Als geen naam van de kleur draad wordt weergegeven, wordt die naaldstang niet gebruikt. Als in een eerder geborduurd ontwerp een draadkleur was toegekend aan de naaldstang, toont de naaldstang die eerder toegekende kleur.
- ③ Het scherm waarop wordt aangegeven dat de klossen moeten worden verwisseld. (pagina 92) Deze melding verschijnt wanneer de draadklossen moeten worden verwisseld.

#### Memo

- De draadklossen voor naaldstangen waarvan de toetsen geen grijze achtergrond hebben, moeten worden verwisseld. Wanneer u op de automatische naaldinrijknop drukt, worden de naaldstangtoetsen weergegeven met een grijze achtergrond.
- ④ Verklein het scherm waarop wordt aangegeven dat de klossen moeten worden verwisseld tot .
  - ⑤ Kleur draad
  - ⑥ Naaldstangnummer
  - ⑦ Naam of nummer van de draadkleur  
Als het draadkleurnummer [#123] is geselecteerd op het instellingen scherm, wordt ook het garenmerk weergegeven. (pagina 123)

De draad met de kleurnaam die onder ieder naaldstangnummer wordt weergegeven, moet op die naaldstang worden ingereggen.

#### 1 Druk op .

→ De huidige toegewezen kleuren worden opgeslagen in het geheugen van de machine en het scherm waarop wordt aangegeven dat de klossen moeten worden verwisseld, wordt verkleind tot .

- Naast het controleren van de kleuren draad kunt u informatie over het aantal steken en de borduurtijd bekijken en diverse borduurstellingen opgeven op het borduurscherm.

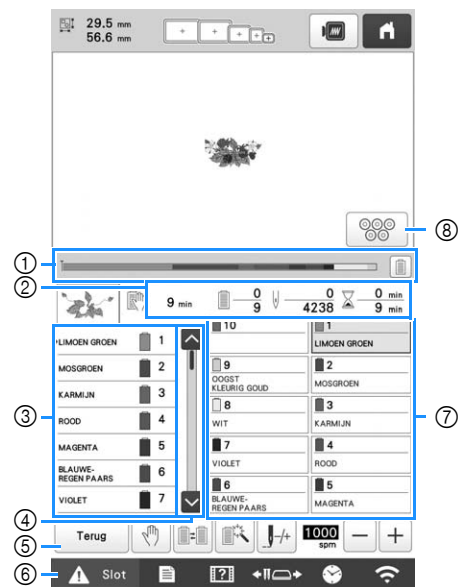

- ① De voortgang van het borduren wordt aangegeven met de rode markering op de balk. Druk op om (op de indicator) alleen de draadkleur weer te geven die wordt geborduurd.
- ② Geeft het aantal draadkleurwisselingen aan, het aantal steken, de borduurtijd en de tijdsduur totdat de machine stopt.
- ③ Geeft de draadkleuren aan, de borduurvolgorde en het nummer van de naaldstang die is toegekend aan de draadkleuren. Naast de draadkleur die wordt geborduurd verschijnt een rood driehoekje. En het vakje wordt grijs wanneer het borduren is voltooid.
- ④ Druk op en op om de borduurvolgorde en de naaldstang te bekijken voor draadkleuren die u niet kunt zien op het scherm.
- ⑤ Keert terug naar het borduurstellingen scherm.
- ⑥ Wanneer u de machine wilt starten of draden wilt knippen, tikt u op deze toets om de machine te ontgrendelen. Druk vervolgens op de "Start/Stop"-toets of draadafknip-toets.
- ⑦ Tik op een toets om de geselecteerde naaldstang te verplaatsen naar de borduurpositie. Doe dit wanneer de naald wordt ingereggen met behulp van het automatische naaldinrijgmechanisme.
- ⑧ Geeft het scherm weer waarop wordt aangegeven dat de klossen moeten worden verwisseld.

#### Opmerking

- De beschikbare toetsen zijn niet dezelfde als u [Handmatige kleurvolgorde] instelt op [ON] op het instellingen scherm. (pagina 58)



## ⚠ VOORZICHTIG

- Wanneer u op het borduurscherm op  tikt, gaat de "Start/Stop"-toets groen knipperen en kan de machine beginnen met borduren. Zorg dat de machine niet per ongeluk wordt gestart als de bovendraad of de naald wordt ingeregeng. Dit kan letsel veroorzaken.

### Bovendraad inrijgen

Gebruik machineborduurdraad om de naaldstangen op volgorde in te rijgen, te beginnen bij naaldstang 1.

## ⚠ VOORZICHTIG

- Volg voor het inrijgen van de bovendraad de instructies zorgvuldig op. Als de bovendraad niet correct wordt ingeregeng, kan de draad breken of verward raken. Hierdoor kan de naald verbuigen of breken.

### 💡 Opmerking

- Aanbevolen wordt het gebruik van machineborduurdraad van rayon of polyester (120 den x 2 / 135 dtex x 2 / gewicht van 40 (in VS en Europa) / #50 (in Japan)).
- Bepaalde typen draad kunnen breken of hebben niet de juiste spanning. Verwissel dan de draad.

### 📄 Memo

- De manier van inrijgen van de draad is op de machine met een lijn aangegeven. Zorg dat u de draad inrijgt zoals aangegeven.

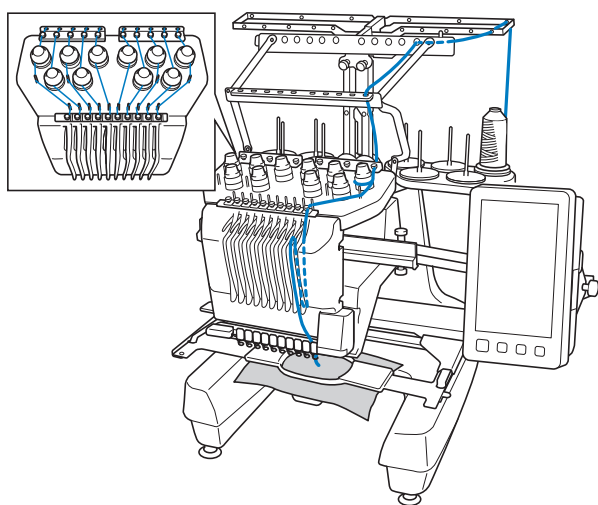

- 1 Plaats op de klossen een klos met de draadkleur die is opgegeven voor de betreffende naaldstang.

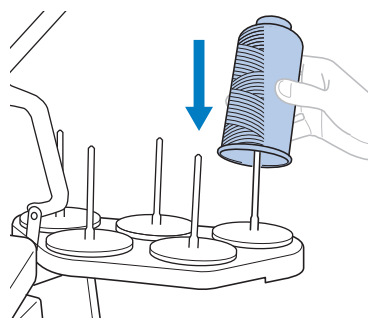

- Plaats het meegeleverde klosnetje over de klos als u metallic draad of een andere sterke draad gebruikt. Als het klosnetje te lang is, vouwt u dit eenmaal voordat u het over de klos plaatst, zodat het even groot is als de klos. Wanneer u het klosnetje gebruikt, is het wellicht nodig dat u de draadspanning aanpast.

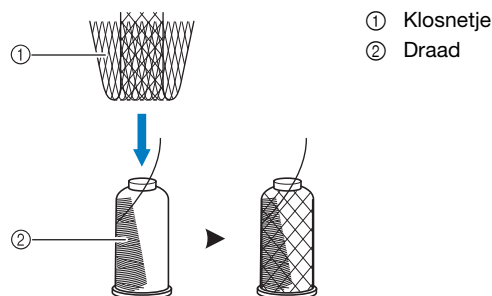

- Controleer of de klossenstandaard geheel open is.
- Wanneer u kleine draadklossen gebruikt, plaatst u de meegeleverde klosmat op de klossen voordat u de spoel op de pen plaatst.
- Plaats de draad midden in de klossenstandaard, zodat de draad goed van de klos afwikkelt, en niet verward raakt rond de klossen direct onder de draadklos.

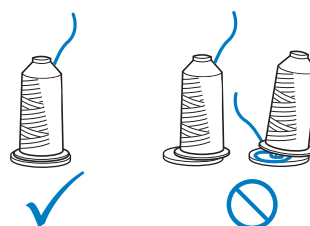

- Gebruik een kloshouder op alle draadklossen die korter zijn dan de hoogte van de klossen.

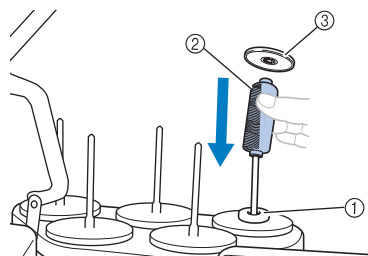

- ① Klosmat
- ② Kleine klos
- ③ Kloshouder

De nummers geven het inrijgpad aan voor elk van de genummerde naaldstangen. Zorg dat de naaldstangen correct worden ingeregen.

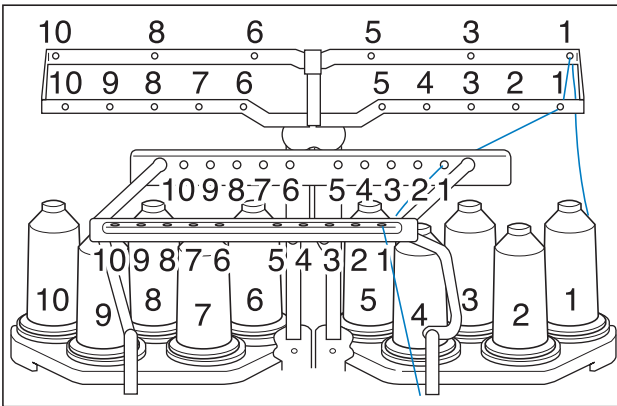

- 2** Leid de draad van een gespecificeerde kleur door de gaten in de draadgeleider. Let op dat de draadkleur overeenkomt met de betreffende naaldstang. Leid de draad van kloppen 1, 3, 5, 6, 8 en 10 door de gaten in beide draadgeleiders A en B. Leid de draad van kloppen 2, 4, 7 en 9 alleen door het gat in draadgeleider B.

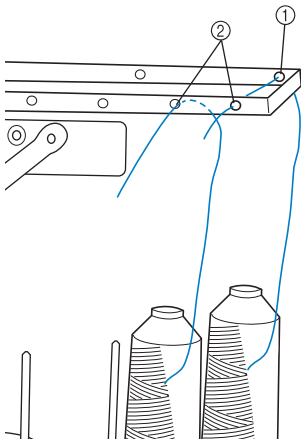

- ① Draadgeleider A (Er zitten 6 gaten in deze draadgeleider)  
② Draadgeleider B (Er zitten 10 gaten in deze draadgeleider)

- 3** Leid de draad door het gat (met het betreffende naaldstangnummer) in draadgeleider C en vervolgens door het overeenkomstige gat in draadgeleider D. Als voorbeeld laten we het inrijgen van kloppen 1 zien.

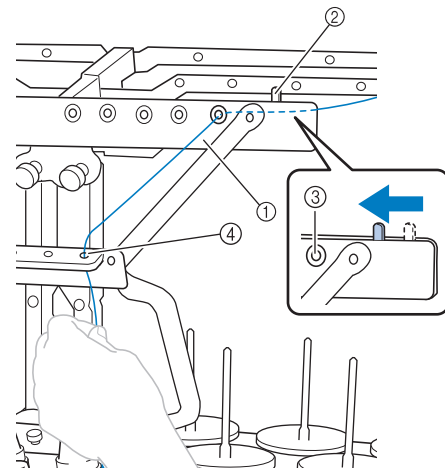

- ① Draadgeleider C  
② Draadspanningshendel  
③ Gaten in draadgeleider C  
④ Draadgeleider D

#### Opmerking

- Voordat u begint met inrijgen, schuift u de draadspanningshendel naar links zodat de gaten in draadgeleider C geheel open staan.

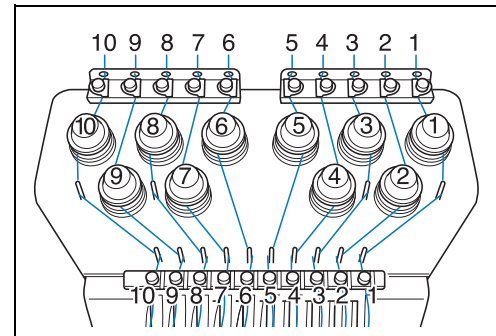

- 4** Leid de draad door het gat in bovendraadgeleider 1 en trek de draad naar u toe.

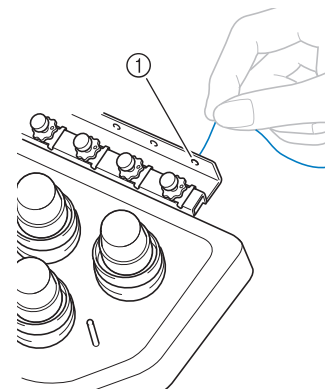

- ① Gat in bovendraadgeleider



- 5** Houd de draad met beide handen vast en leid deze van rechts onder de geleiderplaat door.

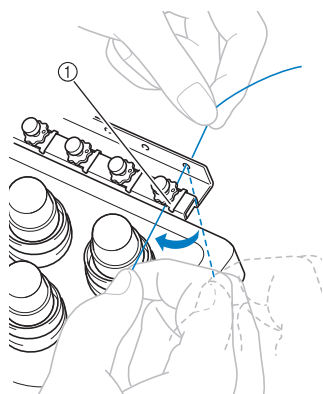

① Bovendraadgeleiderplaat

- 6** Wikkel de draad met de klok mee eenmaal rond draadspanningsschijf 1.

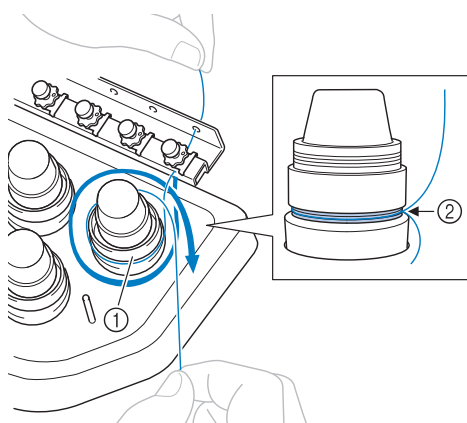

① Draadspanningsschijf  
② Leid de draad met de klok mee op deze plek op de spanningsschijven.

- Controleer of de draad stevig in de draadspanningsschijven zit.

**Opmerking**

- De draad loopt door alle draadspanningsschijven met de klok mee.

- 7** Leid de draad langs het draadpad en rond de juiste draadgeleiderpenen zoals aangegeven op de machine. Leid de draad vervolgens vanaf rechts onder de middelste draadgeleiderplaat 1.

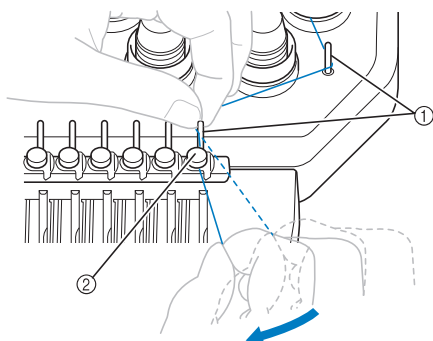

① Draadgeleiderpen  
② Middelste draadgeleider  
• Het pad van de bovendraadgeleider rond de draadspanningsschijf naar de middelste draadgeleider

(stap 6 t/m 7) kan afwijken afhankelijk van het klosnummer. Door de draad door de draadgeleiderpenen te halen voorkomt u dat de draad verward raakt. Volg het pad dat is aangegeven op de machine.

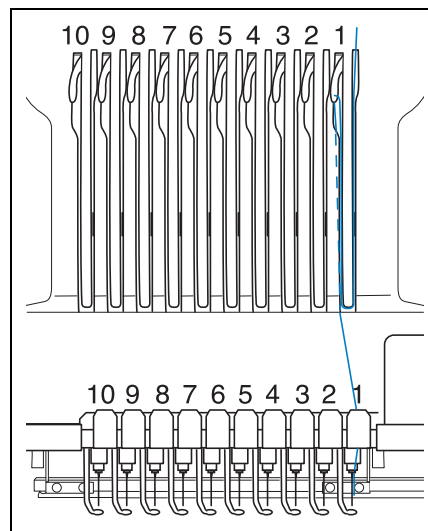

- 8** Leid de draad langs opening 1 om deze van rechts naar links door het gat in ophaalhendel 1 te halen.

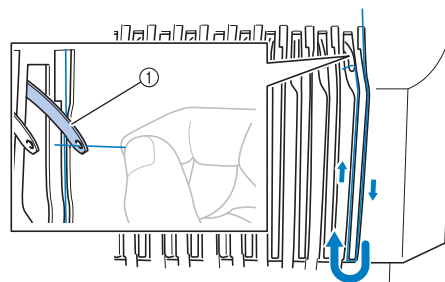

① Draadophaalhendel

- 9** Leid de draad door de opening in de draadgeleider en vervolgens door het gat in de onderste draadgeleider 1.

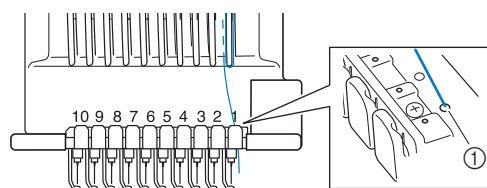

① Gat in lage draadgeleider

- 10 Gebruik de meegeleverde naaldinrijger om de draad door de draadgeleider van naaldstang 1 te leiden.

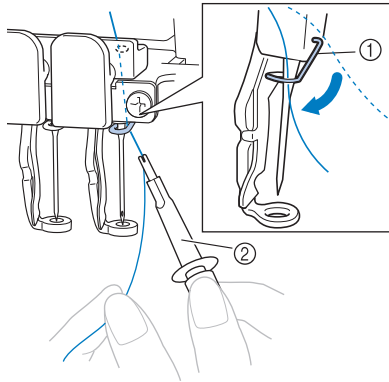

- ① Draadgeleider van naaldstang  
② Inrijger

## De naald inrijgen

Gebruik het automatische naaldinrijgmechanisme om de naald van een draad te voorzien.

### Opmerking

- Het automatische naaldinrijgmechanisme kan een naald in de borduurpositie inrijgen. Zorg dat de naaldstang die u wilt inrijgen, zich in de borduurpositie bevindt wanneer dit mechanisme wordt gebruikt, anders functioneert het naaldinrijgmechanisme niet bij de juiste naald. Als de naaldstang zich niet in de borduurpositie bevindt, verplaatst u deze daar naartoe. (pagina 86)

- 1 Druk op de automatische naaldinrijgknop.

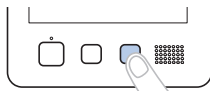

→ Het haakje van het automatische naaldinrijgmechanisme gaat door het oog van naald.

## ⚠ VOORZICHTIG

- Als de naald niet volledig is ingebracht, gaat het draadhaakje van het automatische naaldinrijgmechanisme niet door het oog van de naald tijdens het automatisch inrijgen. Het draadhaakje kan dan verbuigen of de naald kan mogelijk niet worden ingeregend.
- Als het draadhaakje van het automatische inrijgmechanisme verbogen of beschadigd is, neemt u contact op met een erkende Brother-dealer.
- Draai niet aan het handwiel terwijl het draadhaakje van het automatische naaldinrijgmechanisme door het oog van de naald gaat. Het automatische naaldinrijgmechanisme kan beschadigd raken. Als u aan het handwiel draait, keert het automatische naaldinrijgmechanisme terug naar de initiële positie om beschadiging te voorkomen.

- 2 Trek ongeveer 150 mm (6 inch) draad los. Zoals aangegeven in de illustratie leidt u de draad vanaf rechts onder de vork van het automatisch naaldinrijgmechanisme. Vervolgens pakt u de draad met het draadhaakje die door het oog van de naald gaat.

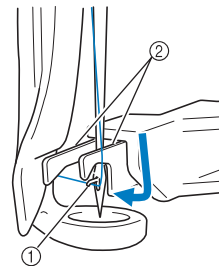

- ① Draadhaakje  
② Vork

### Opmerking

- Terwijl de draad met het haakje wordt opgepakt, zorgt u dat de draad niet los raakt.

- 3 Leid de draad onder de geleider op de borduurvoet.

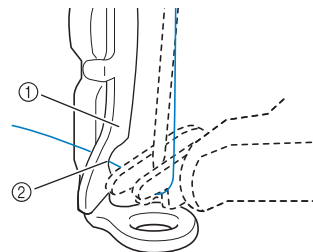

- ① Geleider op borduurvoet  
② Nok in geleider op borduurvoet

- Controleer of de draad goed door de nok in de geleider op de borduurvoet gaat.

- 4 Leid de draad goed door de groef in de draadafsnijder en trek zachtjes aan de draad om deze af te snijden.

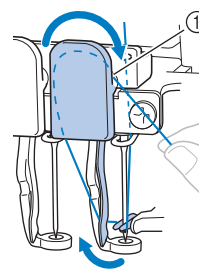

- ① Groef in de draadafsnijder

### Opmerking

- Als de draad niet goed door de groef in de draadafsnijder is geleid, verschijnt de melding [Wisserfout.] en kunt u de naald niet inrijgen. Let op dat u de draad veilig door de groef leidt.
- Als niet genoeg draad is losgetrokken, kan de draad niet door de draadafsnijder worden geleid.

### Memo

- De trekker is het mechanisme waarmee de draad naar achteren wordt getrokken bij gebruik van de naaldinrijger en bij het afknippen van de draad tijdens het borduren.

## 5 Druk op de automatische naaldinrijgknop.

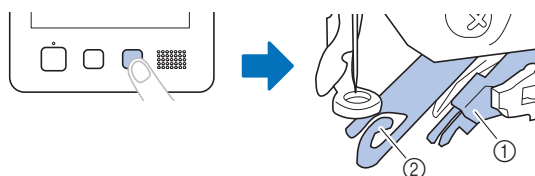

- ① Automatisch naaldinrijgmechanisme
  - ② Draadwisser
- De naaldinrijger verplaatst zich naar achteren, van de naald af. De draad wordt door het oog geleid.
  - De draadwisser komt naar buiten en pakt de draad tussen de naald en de naaldinrijger.
  - De naaldinrijger keert terug naar de oorspronkelijke beginpositie.

Het inrijgen van de bovendraad voor naaldstang 1 is klaar.

Rijg de overige naaldstangen op dezelfde wijze in.

### Opmerking

- Als de naaldstang die moet worden ingeregend niet naar de borduurpositie is verplaatst, kan de naald niet worden ingeregend met het automatische naaldinrijgmechanisme.

Voer voor de overige naaldstangen de volgende handeling uit om de naaldstang naar de borduurpositie te verplaatsen voordat u de naald inrijgt.

- Als de draad niet strak staat, kan deze losraken uit de draadspanningsschijf. Controleer nadat het inrijgen van de bovendraden is voltooid of de draad door de draadspanningsschijf loopt. (Stap 6 op pagina 84)

## 6 Wanneer u klaar bent met het inrijgen van alle bovendraden, schuif dan draadspanningshendel voor draadgeleider C naar rechts. Zo sluit u de gaten in de draadgeleider.

- Wanneer u borduurt met de gaten in draadgeleider C geheel open, kan de draad verward raken of breken.

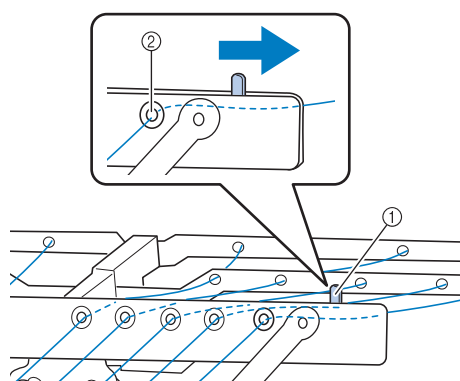

- ① Draadspanningshendel
- ② Gaten in draadgeleider C

## Geselecteerde naaldstang verplaatsen en inrijgen

U kunt op elk moment een geselecteerde naaldstang verplaatsen naar de borduurpositie en inrijgen.

### 1 Druk op .



→ Het naaldstangverplaatsingsscherm verschijnt.

### Memo

- Als u op het borduurscherm op het nummer van de in te rijgen naaldstang tikt, wordt de naaldstang verplaatst naar de borduurpositie.

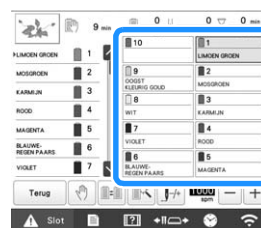

### 2 Druk op de toets voor de naaldstang die u wilt verplaatsen of inrijgen.

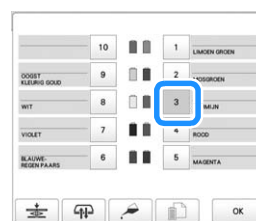

→ De geselecteerde naaldstang wordt verplaatst naar de borduurpositie.

### 3 Druk op de automatische naaldinrijgknop terwijl het naaldstangverplaatsingsscherm wordt weergegeven.

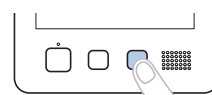

### 4 Druk hierop om terug te keren naar het vorige scherm.

### Memo

- In het borduurscherm verschijnt een blauw kader rond de informatie over de draad van de geselecteerde naaldstang.



- Wanneer u een van de bovendraadkleuren wisselt, kunt u eenvoudig opnieuw inrijgen door de draad die nu wordt gebruikt, af te knippen tussen de klos en de draadgeleider boven de spoel. Plaats de nieuwe klos op de klossen en knoop het uiteinde van de nieuwe draad aan de oude draad vast. Trek vervolgens de draad door de naald (pagina 92).

## BORDUURWERK UITVOEREN

De machine is nu klaar om te gaan borduren. Wanneer de machine begint te borduren, gaat de borduurvoet automatisch omlaag, de nodige handelingen voor het afknippen van draden bij het begin en na afloop van het borduren worden uitgevoerd, de draden worden gewisseld terwijl het patroon wordt geborduurd en de machine stopt als het patroon klaar is.

### ⚠ VOORZICHTIG

- Uit veiligheidsoverwegingen moet u de machine niet onbeheerd achterlaten tijdens het borduren.
- Let goed op de plaats van de naald wanneer de machine in werking is. Houd uw handen uit de buurt van bewegende onderdelen, zoals de naald, de naaldstanghouder, de draadophaalhendel en de borduurarm, om letsel te voorkomen.
- Wanneer overlappende steken worden gemaakt, kan de naald moeilijk door de stof komen, wat kan leiden tot het verbuigen of breken van de naald.

## Beginnen met borduren

### 💡 Opmerking

- Zorg dat er zich geen voorwerpen binnen het bereik van het borduurraam bevinden. Als het borduurraam een ander voorwerp raakt, kan het patroon scheef trekken.
- Zorg dat bij het borduren van grote stukken stof deze niet vast komt te zitten in de borduurarm.

1 Tik op  om de machine te ontgrendelen.

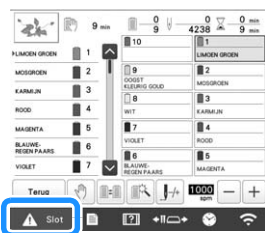

- De "Start/Stop"-toets gaat van rood opgelicht (vergrendelde machine) naar groen knipperen (ontgrendelde machine) en de machine is klaar om te gaan borduren.
- Als u niet binnen 10 seconden na het ontgrendelen van de machine op de "Start/Stop"-toets drukt, wordt deze opnieuw vergrendeld.

2 Druk op de "Start/Stop"-toets.

Druk op de "Start/Stop"-toets terwijl deze groen knippert. Als de "Start/Stop"-toets weer rood oplicht, herhaalt u deze procedure vanaf stap 1.



→ De "Start/Stop"-toets licht groen op en de machine begint de eerste kleur te borduren.



- ① De draadkleur voor de naaldstang die momenteel in gebruik is om te borduren, of binnenkort gebruikt zal worden, verschijnt boven in het draadkleurvolgordescherf. De overige draadkleuren worden van boven af vermeld in de volgorde van borduren.
  - ② Een blauw kader verschijnt rond de draadinformatie van de naaldstang die momenteel is geselecteerd.
- Terwijl de machine borduurt, wordt in het patroonweergavegebied het gedeelte dat wordt geborduurd, aangegeven met een groen kruisje. Bovendien worden de tijd en het aantal steken bijgehouden.

3 Nadat het borduren van de eerste kleur is voltooid, stopt de machine automatisch en wordt de draad afgeknipt. De naaldstanghouder beweegt naar de positie voor de tweede kleur en het borduren van de tweede kleur begint.

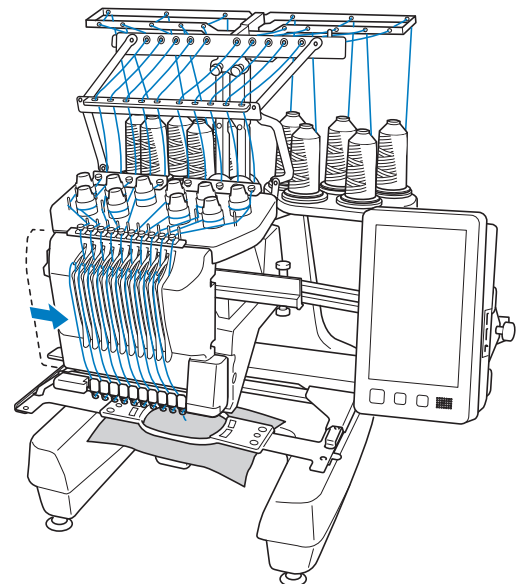

→ De draadkleurweergave op het scherm gaat naar de tweede kleur en de informatie over de draad van de tweede naaldstang wordt blauw omkaderd.

4 Dit gaat zo door tot de laatste kleur is geborduurd en de machine automatisch stopt.

- Het borduurinstellingscherm wordt opnieuw weergegeven.
- De "Start/Stop"-toets licht rood op.
- Het is niet nodig de draad bij het begin van en na afloop van het borduren af te knippen.

## Memo

- Wanneer het patroon dat u borduurt 11 of meer kleuren bevat, moet u de draadklossen verwisselen. (pagina 91)

## Doorgaan met borduren

Tik op **Borduren** om hetzelfde patroon nogmaals te borduren.

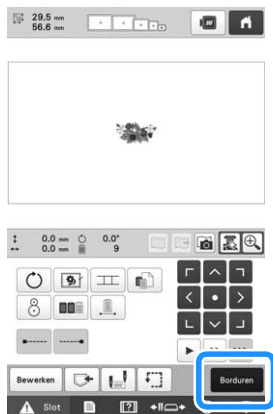

→ Het borduurscherm wordt weergegeven zodat hetzelfde patroon nogmaals kan worden geborduurd.

Druk op **Home** om een nieuw patroon te selecteren.

→ Het patroonkeuzescherm wordt weergegeven.

## Opmerking

- De instelling automatische stiksteken kan worden ingesteld zodat deze worden uitgevoerd bij het begin van het borduren, na een wisseling van draadkleur en na het afknippen van de draad. (pagina 71)

## Het borduren stoppen

De machine kan worden gestopt tijdens het borduren.

## Tijdelijk onderbreken

### 1 Druk op de "Start/Stop"-toets.

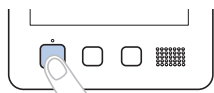

→ De machine stopt en de "Start/Stop"-toets licht rood op.

- U kunt het borduren ook stoppen door een gebied aan te raken waarin het patroon wordt weergegeven.
- De draad wordt niet afgeknipt.
- Als u weer wilt doorgaan met borduren, controleert u of de bovendraad strak staat, drukt u op de ontgrendelingstoets en vervolgens op de "Start/Stop"-toets.

## Memo

- Als u tijdens het borduren op de onderbrekingstoets tikt, stopt de machine voordat het borduren van de volgende kleur begint. (pagina 119)
- Voordat u gaat borduren, kan de machine zo worden ingesteld dat deze bij elke draadkleurwisseling stopt. (pagina 119)

## Tijdelijk onderbreken gedurende langere tijd

### 1 Druk op de "Start/Stop"-toets.



→ De machine stopt en de "Start/Stop"-toets licht rood op.

- De draad wordt niet afgeknipt.

### 2 Tik op **Slot** om de machine te ontgrendelen.

### 3 Druk op de draadafknip-toets.



→ De spoel- en bovendraad worden afgeknipt.

- Zorg dat de draden zijn afgeknipt voordat u de machine uitzet.

### 4 Zet de hoofdschakelaar op "O" om de machine uit te zetten.

→ Het scherm en de indicator van de "Start/Stop"-toets gaan uit.

- Het borduren kan worden voortgezet nadat de machine weer is aangezet. Ga een aantal steken achteruit om de steken te laten overlappen. (pagina 97)

## Memo

- U kunt de machine op ieder moment laten stoppen, zelfs terwijl deze aan het borduren is. Als de machine wordt gestopt voor het wisselen van de kleur draad, hoeft u niet een aantal steken terug te gaan voordat u weer kunt doorgaan. De machine kan zo worden ingesteld dat deze stopt wanneer de kleur draad wordt gewisseld. (pagina 119)

## Als de draad breekt tijdens het borduren

Als zich een probleem voordoet tijdens het borduren, zoals het breken van de draad, stopt de machine automatisch.

Rijg de gebroken draad opnieuw in, ga enkele steken terug en ga verder met borduren. (pagina 93)



## Het borduurscherm

Via dit scherm kunt u het totaal aantal draadkleuren, de borduurvolgorde en de borduurtijd controleren, de naaldstanginstellingen opgeven en het voor- of achteruit in het borduurpatroon gaan. De beschikbare toetsen zijn niet dezelfde wanneer [Handmatige kleurvolgorde] is ingesteld op [ON] op het instellingscherm. (pagina 58)

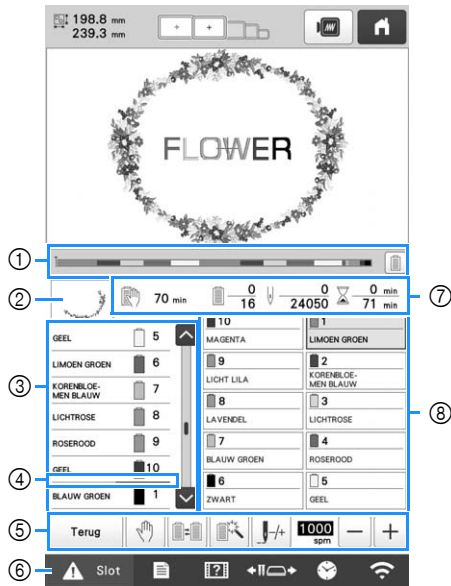

Nr.	Display Toetsnaam	Functie	Pagina
①		De voortgang van het borduren wordt aangegeven door de rode markering in de indicator. Druk op  om (op de indicator) alleen de draadkleur weer te geven die wordt geborduurd.	—
	Voortgangsbalk		
②		Geeft dat deel van het patroon weer dat zal worden geborduurd met de kleur draad die als eerste op het draadkleurvolgordescher wordt weergegeven.	—
	Deelweergave		
③		Geeft de volgorde weer van de draadkleurwisselingen. Tijdens het borduren 'verrolt' dit scherm automatisch zodat bovenin de kleur draad wordt weergegeven die op dat moment wordt gebruikt.	—
	Draadkleurvolgordescher		
		Geeft het naaldstangnummer aan waaraan de kleur draad links is toegewezen.	—
	Naaldstangnummer		
		Het draadkleurvolgordescher laat de eerste zeven draadkleuren zien. Als u de volgorde voor de achtste en volgende draadkleuren wilt controleren, drukt u op  of op  of op de schuifbalk.	—
	Schuifbalk		

Nr.	Display Toetsnaam	Functie	Pagina
④		Deze rodelijnindicator geeft aan wanneer de draadklossen moeten worden verwisseld.	91
	Kloswisselingsindicator		
		Stopt het borduren en keert terug naar het borduurinstellingscherm.	—
	Terug-toets		
		Tik tijdens het borduren op deze toets om de machine te laten stoppen voordat deze met de volgende kleur begint.	119
	Onderbrekingstoets		
		Verandert de naaldstanginstellingen vanaf het scherm zonder de draadklossen op de machine te veranderen.	57
	Kloswisseltoets (Niet beschikbaar in de modus [Handmatige kleurvolgorde])		
		Maakt het mogelijk de naaldstanginstellingen handmatig op te geven.	120
	Tijdelijke-naaldstanginstellingen-toets		
⑤		Beweegt de naald voor- en achteruit door het borduurpatroon. Gebruik deze toets in de volgende situaties: <ul style="list-style-type: none"> <li>Als de draad breekt of opraakt tijdens het borduren</li> <li>Als u opnieuw wilt borduren vanaf het begin</li> <li>Als u wilt doorgaan met borduren nadat de machine is uitgezet</li> </ul>	93
	Voor- en achteruitstiktoets		
		Geeft de maximale borduursnelheid aan. <ul style="list-style-type: none"> <li>Gebruik een lage snelheid voor dunne, dikke of zware stoffen.</li> <li>Gebruik een borduursnelheid van 400 spm bij zwak draad zoals metalliek draad.</li> </ul>	190
	Maximale-borduursnelheidstoets		
⑥		Ontgrendelt de machine zodat deze binnen 10 seconden kan beginnen met borduren. Wanneer u op deze toets tikt, gaat de "Start/Stop"-toets groen knipperen.	87
	Ontgrendelingstoets		



Nr.	Display	Functie	Pagina
	Toetsnaam		
⑦	 70 min	Geeft de tijdsduur aan totdat de machine stopt. Wanneer de laatste draadklos wordt gebruikt, verschijnt de waarde in rood.	91
	Tijd totdat de machine stopt	Indien er van draadkleur moet worden gewisseld, wordt hier de tijd vermeld tot aan de wisseling.	
	 0 16	De onderste waarde geeft het totaal aantal draadkleuren aan in het patroon en de bovenste waarde geeft de kleur draad aan die op dit moment wordt geborduurd.	—
	Borduurvolgorde		
	 0 24050	De onderste waarde geeft het totaal aantal steken aan in het patroon en de bovenste waarde geeft aan hoeveel steken er al zijn geborduurd.	—
	Stekenteller		
⑧	 0 min 71 min	De onderste waarde geeft aan hoeveel tijd er nodig is om het patroon te borduren en de bovenste waarde geeft aan hoeveel borduurtijd er al verstreken is.	—
	Borduurtijd		
⑨	 1 LIMOEN GROEN	Verplaatst de naaldstangpositie naar het geselecteerde naaldstangnummer. Doe dit wanneer de naald wordt ingeregend met behulp van het automatische naaldinrijgmechanisme.	—
	Naaldstangtoets		
	Draadkleurinstellingenschermb	Geeft de kleur en de kleurnaam (nummer) weer van de draad op de naaldstang die wordt aangegeven op de toets. Voorzie de machine van draden zoals aangegeven.	81

#### Memo

- De nummers van de kleuren draad in het scherm met de draadkleurvolgorde en het draadkleurinstellingenschermb kunnen worden gewijzigd, bijvoorbeeld in de kleurnaam of het nummer van draden van andere merken. (pagina 123)

## HET BORDUURRAAM VERWIJDEREN

### VOORZICHTIG

- Zorg dat de "Start/Stop"-toets rood oplicht wanneer u het borduurraam verwijdert. Als de "Start/Stop"-toets groen knippert, kan de machine beginnen met borduren. Als de machine per ongeluk begint te werken, kan dit letsel veroorzaken.
- Wanneer u het borduurraam verwijdert, mag het borduurraam geen andere delen van de machine raken.
- Oefen niet te veel kracht uit bij het optillen van de borduurraamhouder, anders kan deze beschadigen.

- 1** Pak met beide handen de linker- en rechterarmen van de borduurraamhouder vast en til het borduurraam vervolgens iets op.

De pennen op de armen van de borduurraamhouder komen uit de gaten aan de zijkanten van het borduurraam.

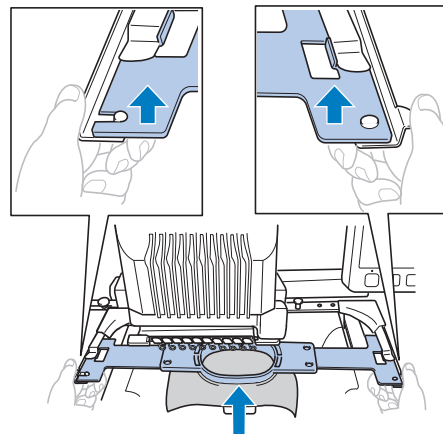

- 2** Trek het borduurraam naar u toe om het te verwijderen.

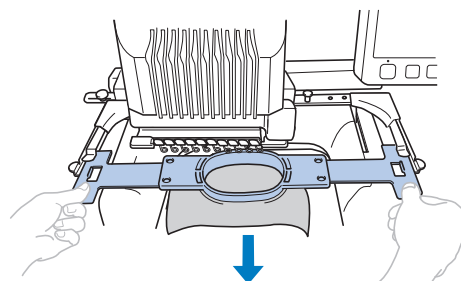

→ Verwijder de stof uit het raam.



## EEN PATROON BORDUREN MET 11 OF MEER KLEUREN

Wanneer het patroon dat u borduurt, 11 of meer kleuren bevat, moet u de draadklossen verwisselen. Tijdens het verwisselen van de draadklossen worden hiertoe instructies weergegeven terwijl de machine automatisch stopt.

### Memo

- Deze functie is niet beschikbaar wanneer [Handmatige kleurvolgorde] is ingesteld op [ON] op het instellingenschermb.

## Controleren of draadklossen moeten worden verwisseld

Wanneer u een patroon selecteert, kunt u het aantal draadwisselingen bekijken. De kleuren draad die in het patroon worden gebruikt, kunt u echter niet via dit scherm controleren. Of en wanneer draadklossen moeten worden verwisseld, kan worden gecontroleerd met de volgende indicatoren.

### Tijd totdat de machine stopt met borduren

Deze indicator geeft de tijdsduur aan, totdat de machine stopt met borduren. De machine stopt wanneer een klos moet worden verwisseld, of op grond van andere instellingen.

Als de kloswisselingsindicator verschijnt, moet er een klos worden verwisseld. Als de tijd wordt aangegeven in rood, wordt de laatste kleur geborduurd voordat de machine stopt.

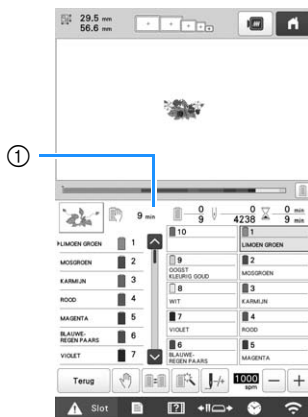



① Tijd totdat de machine stopt

### Kloswisselingsindicator ( ——— )

De kloswisselingsindicator in het steeknavigatiescherm geeft aan hoe vaak de draadklossen moeten worden verwisseld en hoeveel tijd er tussen verwisselingen ligt.

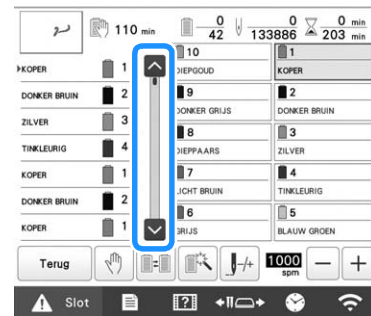
### 1 Gebruik de schuifbalk aan de rechterkant van het draadkleurvolgordeschermb in het borduurscherm.



→ Telkens wanneer u drukt op , schuift het draadkleurvolgordeschermb naar de volgende kleur. Nadat de laatste kleur in het scherm met de draadkleurvolgorde is bereikt, wordt de eerste kleur geselecteerd.

### 2 Controleer de positie van ———.

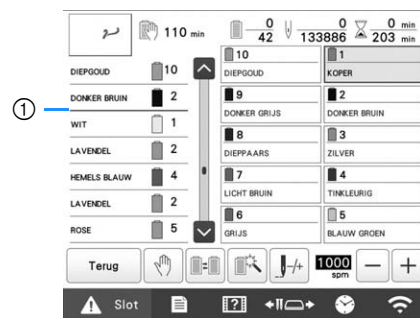

① ——— geeft aan wanneer de draadklossen moeten worden verwisseld. De draadklossen moeten zo vaak worden verwisseld als met deze indicator wordt aangegeven, en wel tussen de twee kleuren draad op het punt waar deze wordt weergegeven.

### 3 Nadat u de gewenste informatie hebt gelezen, drukt u op of bovenin de schuifbalk om terug te keren naar de eerste kleur.

## DE DRAADKLOSEN VERWISSELEN

In dit gedeelte vindt u informatie over de draadklosindicatoren naast de procedure om de klossen gemakkelijk te verwisselen.

### Memo



- Deze functie is niet beschikbaar als [Handmatige kleurvolgorde] is ingesteld op [ON] op het instellingen scherm.

## Info over draadklosindicatoren

Wanneer de draadklos moet worden verwisseld, stopt de machine automatisch met borduren en wordt het onderstaande scherm weergegeven.

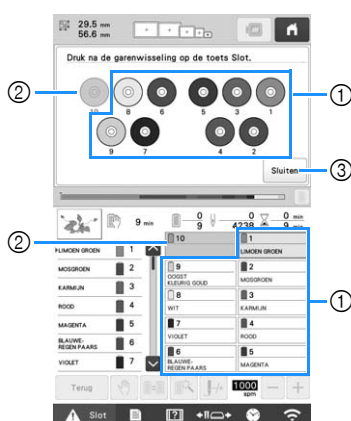
Daarnaast wordt, wanneer u een nieuw patroon selecteert, het onderstaande scherm weergegeven. Verwissel de draadklossen aan de hand van de nieuwe toewijzingen.



- ① De draadklossen die moeten worden verwisseld, worden in een andere kleur dan grijs weergegeven.
- ② De draadklossen die niet moeten worden verwisseld, worden in grijs weergegeven.
- ③ Verklein het scherm waarop wordt aangegeven dat de klossen moeten worden verwisseld tot . Als u het scherm opnieuw wilt weergeven, tikt u op .

### Opmerking

- Tik op de naaldstangtoets om de naald naar de juiste positie te verplaatsen om de nieuwe draadkleur in te rijgen. (pagina 86)
- Wanneer het borduurscherm verschijnt, worden de naaldstanginstellingen opgeslagen.
- Als de naaldstanginstellingen zijn opgeslagen en het volgende patroon dat wordt geopend draadkleuren bevat die overeenkomen met het vorige patroon, krijgen dezelfde naaldstangen die kleuren uit het vorige patroon toegewezen.
- Zie "De draadkleurinstellingen van alle eerder genaaide ontwerpen annuleren" op pagina 57 als u alle toegewezen kleuren op het scherm wilt wissen.

### Memo

- Als u een andere kleur draad wilt gebruiken dan is aangegeven, drukt u op de tijdelijke-naaldstanginstellingentoets en wijzigt u vervolgens de instelling van de kleur draad. (pagina 120)
- U kunt het aantal draadkloswisselingen beperken door veelgebruikte kleuren draad specifiek toe te wijzen aan bepaalde naaldstangen. (pagina 121)

## Draadklossen eenvoudig verwisselen

Wanneer u de draadklossen verwisselt, moet u de bovendraad opnieuw inrijgen. U kunt de draadklossen echter eenvoudig verwisselen wanneer u een draadklos vervangt waarvan de draad correct door de machine is geregend.

- 1 **Snij de draad af tussen de draadklos en de draadgeleider.**

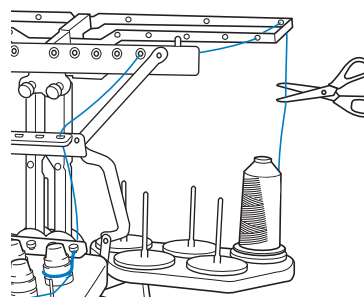

- 2 **Verwissel de draadklos.**

- 3 **Knoop het einde van de draad van de nieuwe klos aan het einde van de draad, dat over is van de vorige kleur.**

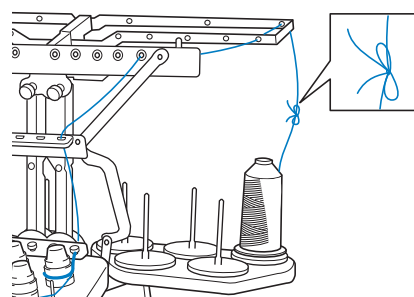

- 4 Trek de oude draad vlak onder de naaldstangdraadgeleider uit.

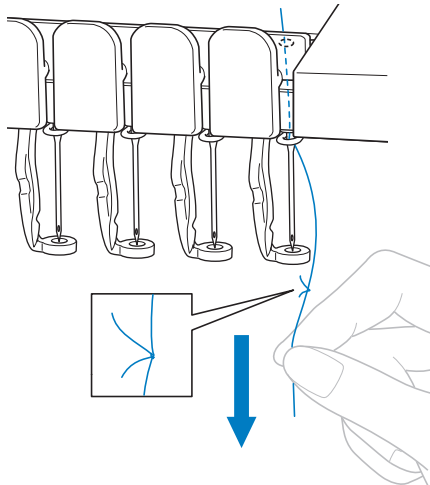

Blijf aan de draad trekken tot de knoop onder de naald zit. Knip de draad voor de knoop af.

- 5 Gebruik het automatische naaldinrijgmechanisme om de naald van een draad te voorzien. (pagina 85)

→ Het wisselen van de draad is voltooid.

#### Opmerking

- Trek de knoop niet door het oog van de naald wanneer u de draad naar buiten trekt. Als de knoop door het oog van de naald wordt getrokken, kan de naald beschadigen.

## AANPASSEN TIJDENS HET BORDUREN

### Als de draad breekt of de onderdraad tijdens het borduren opraakt

Als de draad breekt of de onderdraad opraakt tijdens het borduren, stopt de machine automatisch. Aangezien sommige steken misschien met maar één draad zijn geborduurd, gaat u een aantal steken terug tot voor het stoppunt alvorens verder te gaan met borduren.

#### Opmerking

- Als [Draadsensor] is ingesteld op [OFF], stopt de machine pas wanneer het borduren is voltooid. Normaliter is de [Draadsensor] ingesteld op [ON].
- Ga voorzichtig te werk wanneer u achteruit of vooruit door de steken gaat, het borduurraam beweegt namelijk mee.

### Als de bovendraad breekt

- 1 Rijk de bovendraad opnieuw in. (pagina 82)

- 2 Druk op .

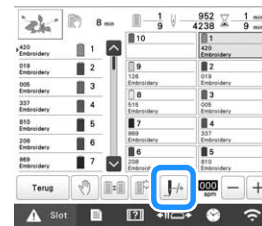

→ Het steeknavigatiescherm wordt weergegeven.

- 3 Druk op  om de naaldpositie te controleren op het LCD-scherm.

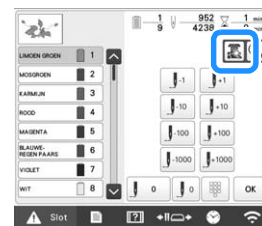

→ De cameraweergave verschijnt.

- Druk op  om de grootte van de cameraweergave te verdubbelen.

- 4 Tik op en op om terug te gaan door het borduurwerk tot een punt waar al steken zijn geborduurd.

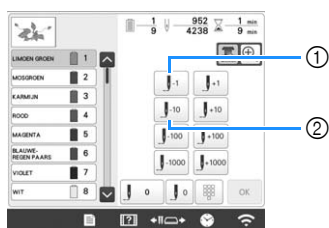

- ① Elke keer als u op deze toets drukt, gaat u een steek terug.
- ② Elke keer als u op deze toets drukt, gaat u tien steken terug.

Terwijl u naar het vlak gaat waar uw ontwerp het laatst werd gestikt, tikt u op of om het borduurraam te verplaatsen. Zo kunt u het kruisje direct op de laatst getoonde steek plaatsen.

### **Opmerking**

- Het is aan te raden om over de laatste twee of drie steken heen te borduren zodat het borduurpatroon goed aansluit.

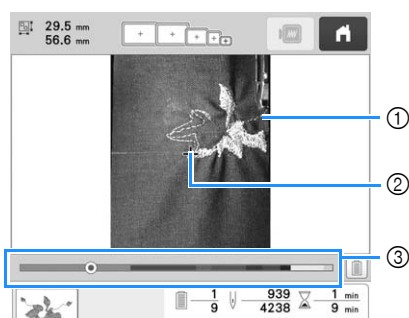

- ① Steeklijn
- ② Markering (kruisje)
- ③ Voortgangsbalk voor borduren

Ook kunt u het specifieke punt van de voortgangsbalk voor borduren aanraken om de telling van het aantal steken te verplaatsen naar het gewenste punt.

Als de naaldstang te ver is teruggegaan door het borduurwerk, drukt u op of op om vooruit te gaan.

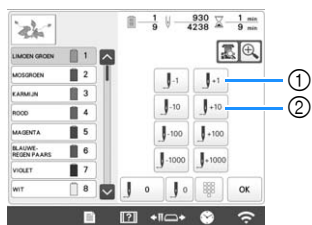

- ① Elke keer als u op deze toets drukt, gaat u een steek naar voren.
- ② Elke keer als u op deze toets drukt, gaat u tien steken naar voren.

- 5 Druk op .

- 6 Druk op .

→ Het borduurscherm wordt opnieuw weergegeven.

- 7 Tik op en druk vervolgens op de "Start/Stop"-toets om verder te gaan met borduren.

## ■ Een steeknummer opgeven

- 1 Druk op .

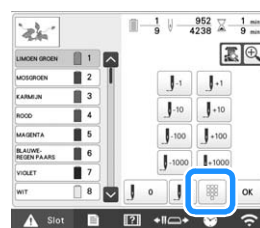

- 2 Geef met de cijfertoetsen het gewenste steeknummer op en druk op .

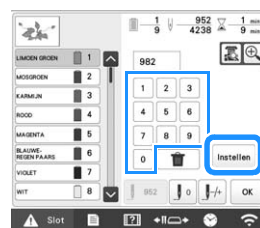

→ Het borduurraam gaat naar de opgegeven steek.

→ Wanneer u in dit scherm op drukt om de weergave te vergroten, kunt u met de cijfertoetsen een steeknummer opgeven.

- 3 Tik op om terug te keren naar het vorige scherm en ga vervolgens door met stap 5 op pagina 94.

### **Memo**

- Druk op om het steeknummer opnieuw in te stellen en te borduren vanaf de eerste steek.
- Om het laatste steeknummer op te geven selecteert u de laatste draadkleur en drukt u op .

## ■ Als de onderdraad breekt of opkraakt

- 1 Druk op  en druk vervolgens op de draadafknip-toets.

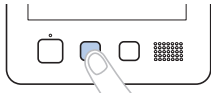

→ De bovendraad wordt afgeknipt.

- Als de onderdraad breekt of opkraakt, knipt u ook de bovendraad af.

- 2 Verwijder de steken die alleen met de bovendraad zijn geborduurd.

Trek aan het afgeknipte uiteinde van de bovendraad.

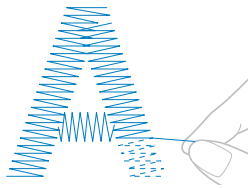

- Als de steken niet mooi kunnen worden verwijderd, knipt u de draad met een schaar af.

## ■ Als de onderdraad opkraakt, vervangt u in deze procedure de onderdraad.

- 3 Vervang de spoel door een spoel die is omwikkeld met onderdraad. (pagina 33)

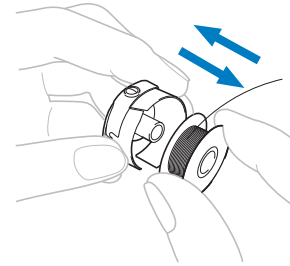

- Als u het klepje voor de grijper kunt openen, vervangt u de spoel zonder het borduurraam te verwijderen uit de machine.
- Als de machinebodem bijvoorbeeld verborgen zit onder een groot stuk stof, of als het klepje voor de grijper niet kan worden geopend, verwijdert u tijdelijk het borduurraam. (pagina 90) Bevestig het borduurraam weer nadat u de spoel hebt vervangen. (pagina 64)

### Opmerking

Als het borduurraam is verwijderd voordat het patroon was voltooid, controleert u de volgende punten om te voorkomen dat het patroon scheeftrekt.

- Oefen niet te veel kracht uit op de stof in het borduurraam, anders kan de stof los gaan zitten.
- Wanneer u het borduurraam verwijdert en opnieuw bevestigt, moet u voorkomen dat het borduurraam de borduurarm of de borduurvoet raakt. Als de borduurarm wordt geraakt en beweegt, zet u de machine uit en vervolgens weer aan. De juiste positie van het borduurraam op het moment dat de machine werd gestopt, wordt opgeslagen in het geheugen van de machine. Het borduurraam wordt vervolgens teruggeplaatst in de juiste positie.
- Wanneer het borduurraam wordt teruggeplaatst, moet u ervoor zorgen dat de pennen op de linker- en rechterarmen van de borduurraamhouder stevig in de gaten van de hendels op het borduurraam zitten.

- 4 Ga terug door het borduurwerk op dezelfde manier als beschreven in stap 2 tot en met 7 van "Als de bovendraad breekt" op pagina 93 en ga vervolgens verder met borduren.

## Borduren vanaf het begin of het midden van het patroon

Als u wilt borduren vanaf het beginpunt, bijvoorbeeld als een proeflapje is geborduurd met verkeerde draadspanning of als de verkeerde kleur draad is gebruikt, start het borduren dan opnieuw met behulp van de toets vooruit en achteruit. U kunt bovendien per kleur draad of per steek vooruit of achteruit door het borduurwerk gaan om een eerste steek te maken vanaf een willekeurige positie in het patroon.

### Opmerking

- Ga voorzichtig te werk wanneer u achteruit of vooruit door de steken gaat, het borduurraam beweegt namelijk mee.

- Druk op de "Start/Stop"-toets om de machine te stoppen.

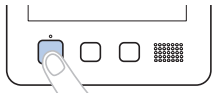

- Knip en verwijder zo nodig de geborduurde steken.

- Druk op .

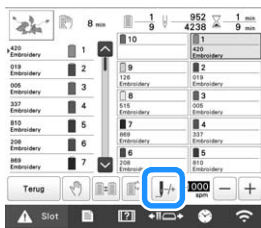

→ Het steeknavigatiescherm wordt weergegeven.

- Druk op om de naaldpositie te controleren op het LCD-scherm.

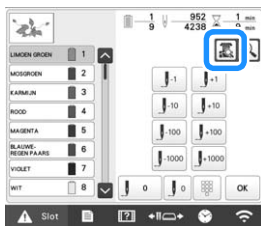

→ De cameraweergave verschijnt en het kruisje in de cameraweergave geeft de naaldpositie aan.

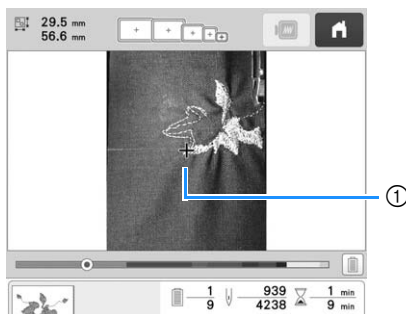

- Naaldpositie

- Druk op om de grootte van de cameraweergave te verdubbelen.

- Selecteer met de schuifbalk de draadkleur en tik vervolgens op , , , , , , en om de specifieke steek te selecteren.

- Tik op om te borduren vanaf het beginpunt.

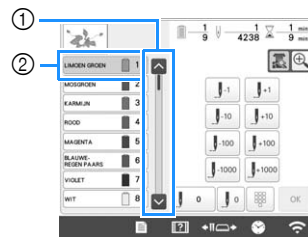

- Met de schuifbalk kunt u ook opgeven vanaf welke steek het borduren moet beginnen.
- De draadkleur boven in het scherm met de draadkleurvolgorde is de kleur van het vlak dat momenteel is geselecteerd. Druk op dit gebied om op te geven vanaf welke steek het borduren moet beginnen.

→ De naaldstanghouder beweegt en de huidige naaldstang wordt verplaatst naar de borduurpositie. Vervolgens wordt het borduurraam verplaatst en wordt de huidige naaldstand aangegeven.

- Druk op .

- Nadat u de steek hebt geselecteerd waar het borduren moet beginnen, drukt u op .

→ Het borduurscherm wordt opnieuw weergegeven.

- Tik op en druk vervolgens op de "Start/Stop"-toets om te beginnen met borduren.

→ De machine begint op het aangegeven punt met borduren.

## Een steeknummer opgeven

- Druk op .

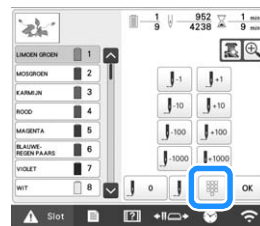

- Geef met de cijfertoetsen het gewenste steeknummer op en druk op .



→ Het borduurraam gaat naar de opgegeven steek.



→ Wanneer u in dit scherm op  drukt om de weergave te vergroten, kunt u met de cijfertoetsen een steeknummer opgeven.

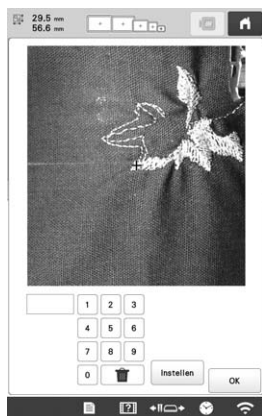

**3** Tik op  om terug te keren naar het vorige scherm en ga vervolgens door met stap **5** op pagina 96.

## Verdergaan met borduren nadat de machine is uitgezet

In de volgende gevallen worden de resterende steken van het borduurwerk opgeslagen in het geheugen van de machine.

- Als de hoofdschakelaar van de machine is ingedrukt om uit te schakelen voordat de machine is gestopt met borduren.  
Knip de draad af voordat de machine met de hoofdschakelaar wordt uitgezet, anders kan aan de draad worden getrokken of kan deze vastlopen wanneer de borduurarm terugkeert naar de beginpositie nadat de machine weer is aangezet.
- Als de machine per ongeluk tijdens het borduren is uitgeschakeld door een stroomstoring.  
De rest van het borduurwerk kan worden uitgevoerd wanneer de machine weer is aangezet. Sommige steken die al zijn geborduurd, worden mogelijk opnieuw geborduurd.



- ① Annuleert het borduren en geeft het patroontypekeuzeschermbereik weer om een nieuw patroon te selecteren.
  - ② Gaat door met borduren.
- Het borduurscherm dat werd getoond voordat de machine werd uitgezet, wordt weergegeven.

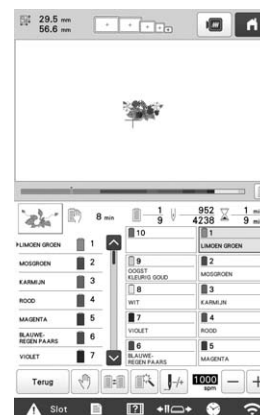

### **Opmerking**

- Mogelijk moet u een aantal steken vooruit/terug voor de juiste naaldpositie.



# Hoofdstuk 3 BORDUREN VOOR GEVORDERDEN





## VERSCHILLENDE BORDUURFUNCTIES

### Rijgsteken

Voordat u gaat borduren, kunt u rijgsteken borduren langs de omtrek van het patroon. Dit is nuttig om stof te borduren waarop u geen steunstof kunt aanbrengen met een strijkbout of lijm. Door steunstof aan de stof vast te zetten maakt u de kans op krimpsteking of scheeftrekkende patronen zo klein mogelijk.

#### Opmerking

- Het is aan te raden eerst het combineren/bewerken van het patroon te voltooien voordat u de rijginstelling selecteert. Als u het patroon bewerkt nadat u de rijginstelling hebt geselecteerd, komt de positie van de rijgsteken en het patroon mogelijk niet overeen. Ook zijn de rijgsteken onder het patroon dan moeilijk te verwijderen nadat het borduren is voltooid.

- Tik op  en vervolgens op .  
→ Het borduurstelingscherm wordt weergegeven.
- Vind [Afstand tot rijgsteken].
- Geef met  en  de afstand van het patroon tot de rijgsteken op.



#### Memo



- Hoe hoger de instelling, des te verder zijn de rijgsteken van het patroon verwijderd.
- De instelling blijft geselecteerd, ook al wordt de machine uitgeschakeld.

- Druk op  om terug te keren naar het borduurstelingscherm.

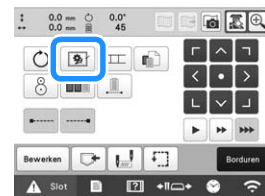
- Druk op  om de rijginstelling te selecteren.



#### Opmerking

- Wanneer u op  tikt, gaat het patroon naar het midden. Nadat u de rijginstelling hebt geselecteerd, verplaatst u het patroon naar de gewenste positie.
- Als u de instelling wilt annuleren, drukt u op .  
→ Rijgsteken worden toegevoegd aan het begin van de borduurvolgorde.

- Druk op  om door te gaan naar het borduurscherm.

- Tik op  en druk vervolgens op de "Start/Stop"-toets om te beginnen met borduren.

- Wanneer het borduren is voltooid, verwijdert u de rijgsteken.



① Rijgsteken borduren

## Applicatiepatronen borduren

Sommige ingebouwde borduurpatronen kunnen worden gebruikt voor het borduren van applicaties. Volg de hieronder beschreven procedures om applicaties te borduren met de patronen [APPLICATIE-MATERIAAL], [APPLICATIE-POSITIE] of [APPLICATIE] in de deelweergave boven in het draadkleurvolgordescherf.

[APPLICATIE-MATERIAAL], [APPLICATIE-POSITIE] en [APPLICATIE] zijn toegewezen aan een specifiek naaldstangnummer.

\*Afhankelijk van de instelling voor draadkleurweergave

verschijnt  (Applicatie-materiaal), 

(Applicatie-positie) of  (Applicatie).

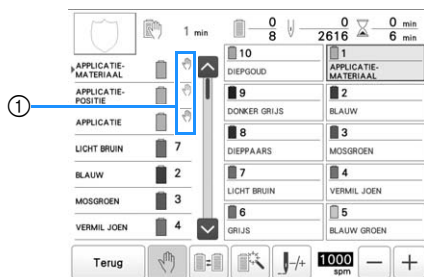

①  verschijnt op het scherm op de plekken waar de machine is gestopt.

### ■ Procedure voor het borduren van applicaties

- 1 Plaats steunstof op de achterzijde van de stof van de applicatie.
- 2 Span de stof voor de applicatie (vanaf stap 1) in het borduurraam en borduur een [APPLICATIE-MATERIAAL]-patroon. De lijn die aangeeft waar de applicatie wordt uitgeknipt, wordt geborduurd en daarna stopt de machine.

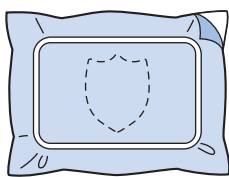

- 3 Verwijder de stof van de applicatie uit het borduurraam en knip vervolgens voorzichtig langs de geborduurde kniplijn.

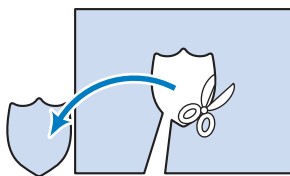

- Als de applicatie wordt uitgeknipt langs de binnenzijde van de geborduurde kniplijn, is de applicatie misschien niet correct op de stof bevestigd. Knip daarom voorzichtig de applicatie uit langs de geborduurde kniplijn. Als deze stap niet zorgvuldig wordt uitgevoerd, wordt de applicatie niet netjes afgewerkt. Verwijder vervolgens voorzichtig alle overtollige draden.

- 4 Span de basisstof of het kledingstuk in het borduurraam en borduur een "APPLICATIE-POSITIE"-patroon. De applicatiepositie wordt geborduurd en daarna stopt de machine.

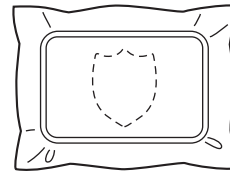

- 5 Breng stofflijm aan of spray lijm op de achterzijde van het uitgeknipte applicatiestuk en bevestig dit op de basisstof op de geborduurde positie volgens het [APPLICATIE-POSITIE]-patroon in stap 4.

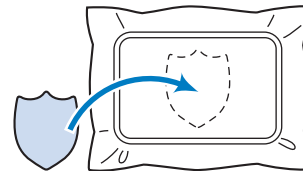

- Als opstrijksteunstof wordt gebruikt om het applicatiestuk op de basisstof aan te brengen, strijkt u de stukken op elkaar zonder de basisstof uit het borduurraam te verwijderen.

- 6 Na het aanbrengen van het applicatiestuk borduurt u een [APPLICATIE]-patroon. De applicatie is voltooid.

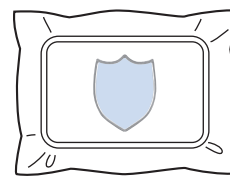

- Afhankelijk van het patroon is een [APPLICATIE]-patroon mogelijk niet beschikbaar. Borduur de applicatie dan met draad in de kleur van een deel van het borduurwerk.

- 7 Maak het borduren af.

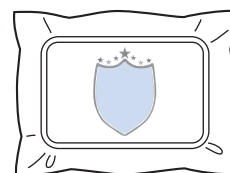

## Een applicatie maken

U kunt applicaties maken van ingebouwde patronen en patronen uit andere bronnen. Dit is handig voor stoffen die u niet kunt borduren of wanneer u een applicatie op een kledingstuk wilt aanbrengen.

### ■ Een applicatie maken

Het volgende patroon wordt gebruikt om een applicatiestuk te maken.



#### 💡 Opmerking

- Vilt of spijkerstof wordt aanbevolen als stof voor het applicatiestuk. Naar gelang het patroon en de stof die u gebruikt, zal het borduurpatroon mogelijk kleiner lijken op lichtere stoffen.
- Het beste resultaat verkrijgt u als u steunstof gebruikt.
- Selecteer een borduurraam dat overeenkomt met het patroonformaat. Raamopties worden weergegeven op het LCD-scherm.
- Maak eerst het combineren en bewerken van het patroon af voordat u de applicatie-instelling selecteert. Wanneer u het patroon bewerkt nadat u de applicatie-instelling selecteert, worden de applicatiesteken en het patroon misschien niet goed uitgelijnd.
- Aangezien een omtrek is toegevoegd, is het patroon voor een applicatiestuk (wanneer de applicatie-instelling is geselecteerd) groter dan het oorspronkelijke patroon. Pas eerst de grootte en positie van het patroon aan, zoals hieronder aangegeven.

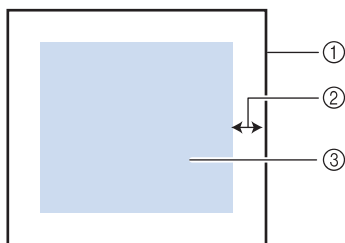

- ① Borduurgebied  
② Ongeveer 10 mm (3/8 inch)  
③ Patroongrootte

**1** Selecteer het patroon dat u wilt gebruiken voor de applicatie.

**2** In het patroonbewerkingsscherm drukt u op .

**3** Selecteer de omtrek.

Als is geselecteerd, kunt u een omtrek maken die het dichtst bij de randen van het patroon komt.

→ Gebruik of om de afstand tussen het patroon en de applicatieomtrek op te geven.

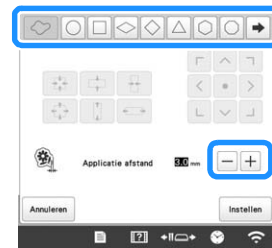

#### 📖 Memo

- Als u een kaderpatroon selecteert voor de omtrek, kunt u het kaderpatroon vergroten/verkleinen en verplaatsen.
- Druk op om een ander omtrekpatroon te selecteren.

**4** Controleer het voorbeeld op het scherm en druk op



#### 💡 Opmerking

- Nu worden het patroon en de omtrek gegroepeerd.

**5** Nadat u de gewenste instellingen hebt opgegeven, drukt u op .

**6** Geef de borduurinstellingen op en druk op om verder te gaan naar het borduurscherm.

#### 📖 Memo

- Er zijn drie stappen toegevoegd aan de borduurvolgorde:  
snijlijn voor applicatie, plaats van patroon op kledingstuk en applicatie vastzetten.

WIT		8
OOGST KLEURIG GOUD		9
APPLICATIE- MATERIAAL		10
APPLICATIE- POSITIE		10
APPLICATIE		10

- ① Snijlijn voor applicatie  
② Plaats van patroon op kledingstuk  
③ Applicatie vastzetten

- We raden u aan om draad voor de knijlijn [APPLICATIE-MATERIAAL] te gebruiken die de kleur van de stof het meest benadert.

**7** Bevestig een stuk steunstof achterop het vilt of de spijkerstof dat/die u wilt gebruiken als applicatiestuk.

**8** Nadat u de applicatiestof in het borduurraam hebt gespannen, bevestigt u het borduurraam aan de machine. Vervolgens begint u te borduren.

**9** Nadat u de knijlijn [APPLICATIE-MATERIAAL] hebt geborduurd, stopt u de machine en verwijdert u het applicatiemateriaal uit het borduurraam.

- 10 Knip zorgvuldig langs het borduurpatroon. Verwijder vervolgens zorgvuldig alle snijlijndraad.

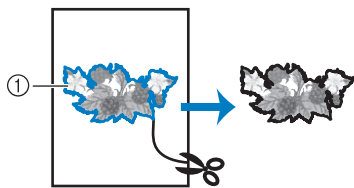

① Snijlijn voor applicatie

#### Opmerking

- Naargelang de patroondichtheid en de stof die u gebruikt, kan het patroon krimpen of niet goed op de plaatsingslijn komen. Het is raadzaam de stof om iets buiten de snijlijn weg te knippen.
- Wanneer u patronen gebruikt die verticaal en horizontaal symmetrisch zijn, geef dan met een kleermakerskrijt de patroonstand aan voordat u het uitknipt.
- Knip het patroon zorgvuldig uit op de omtrek die u zojuist hebt geborduurd. Knip niet binnen de snijlijn. Anders pakt de applicatiestof niet.

- 11 Gebruik twee lagen wateroplosbare steunstof met de klevende zijden tegen elkaar en span deze in het borduurraam.

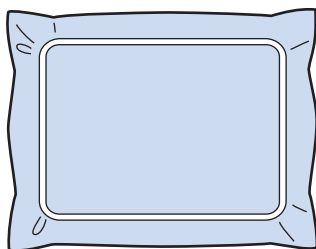

#### Opmerking

- Als u wateroplosbare steunstof gebruikt, hoeft u de steunstof niet te verwijderen nadat u de applicatieomtrek hebt geborduurd. Om krimp van het patroon te voorkomen raden we u aan wateroplosbare steunstof te gebruiken.
- Plak twee lagen wateroplosbare steunstof tegen elkaar. Anders kan de steunstof scheuren tijdens het borduren.

- 12 Borduur de plaatsingslijn voor de applicatiepositie [APPLICATIE-POSITIE].

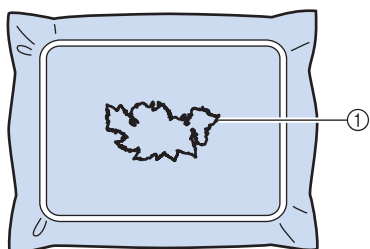

① Patroonplaatsingslijn

- 13 Breng een beetje stoflijm aan of spray wat lijm en plak het applicatiestuk op de plaatsingslijn.

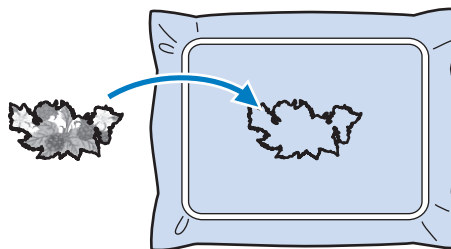

#### Opmerking

- Alvorens het applicatiestuk vast te plakken controleert u of het zich goed binnen de plaatsingslijn bevindt.

- 14 Borduur de omtrek [APPLICATIE].

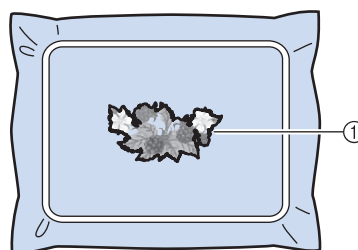

① Omtrek van het applicatiestuk

- 15 Nadat het borduren is voltooid, verwijdert u de steunstof uit het borduurraam.

- 16 Met de schaar snijdt u de overtollige wateroplosbare steunstof buiten de applicatieomtrek af.

- 17 Week het applicatiestuk in water om de wateroplosbare steunstof op te lossen.

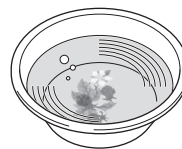

- 18 Droog het applicatiestuk en strijk dit zo nodig op.

#### Opmerking

- Druk niet te sterk op de strijkbout. Anders raken de steken beschadigd.

#### Memo

- De omtrek wordt geborduurd met satijnsteken.
- Hierbij kan een beetje lijm op de borduurvoet, naald of naaldplaat terechtkomen. Nadat u het applicatiepatroon hebt geborduurd, verwijdert u de lijm.



## Applicaties maken met een kaderpatroon

Met deze methode hoeft u de stof in het borduurraam niet te verwisselen. De applicatie kan worden gemaakt door twee kaderpatronen van dezelfde grootte en dezelfde vorm te borduren: een met rechte steken en een met satijnsteken.

- 1 Selecteer een kaderpatroon dat met rechte steken is geborduurd en borduur het op de basisstof.

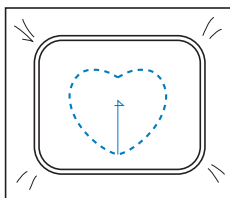
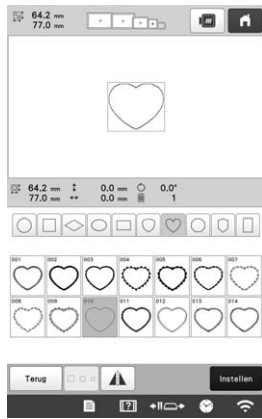

- 2 Plaats de applicatiestof op het borduurwerk dat in stap 1 is gemaakt. Zorg dat de applicatiestof groter is dan het geborduurde gebied.

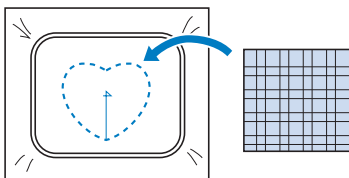

- 3 Borduur over de applicatiestof heen met hetzelfde kaderpatroon.

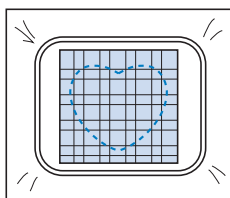

- Zorg dat de machine stopt voordat het kruis in het midden wordt geborduurd.

- 4 Verwijder het borduurraam uit de machine en knip de overtollige applicatiestof af langs de buitenzijde van de steken.

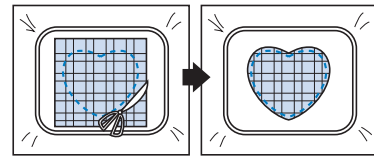

### Opmerking

- Laat de stof in het borduurraam tijdens het afknippen van de overtollige applicatiestof. Oefen daarbij niet te veel druk uit op de stof in het borduurraam, anders kan de stof los gaan zitten.

- 5 Selecteer het kaderpatroon met satijnsteken in dezelfde vorm.

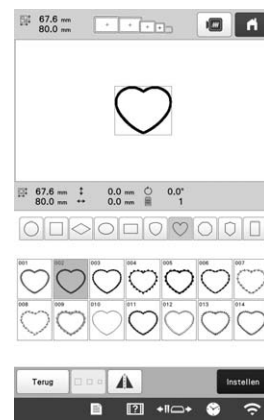

### Opmerking

- Als de grootte of de borduurpositie van het kaderpatroon met rechte steken wordt gewijzigd, moet u de grootte of de borduurpositie van het kaderpatroon met satijnsteken op dezelfde manier wijzigen.

- 6 Bevestig het borduurraam dat u in stap 4 hebt verwijderd en voltooi het borduren van de applicatie.

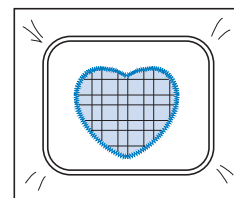

## Automatisch stippel- of echoquiltpatronen maken

U kunt stippel- of echoquiltpatronen maken rond de in de machine ingebouwde patronen of oorspronkelijke borduurgegevens zonder Mijn Design Center te gebruiken.

### Memo

- Als de eenvoudige stippelsteekbewerking wordt gebruikt met een vulling tussen twee lagen stof, worden het borduurpatroon en de stippelsteken mogelijk niet goed uitgelijnd. Meer bijzonderheden over quilten vindt u in “Decoratieve steken rond een patroon in borduurwerk (quiltfunctie)” op pagina 170.

**1** Selecteer het patroon waaromheen stippelsteken moeten worden toegevoegd.



**2** Tik op  op het borduurcombinatiescherm.

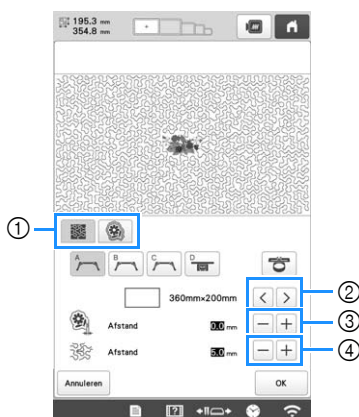

→ De stippelsteken worden automatisch toegepast rond het geselecteerde patroon.  
Als u meerdere patronen wilt selecteren, zie dan pagina 42.

**3** Tik op  nadat u de steekinstellingen voor de stippelsteken hebt opgegeven.



**1** Tik op  om een stippelpatroon te maken. Wanneer u een echoquiltpatroon maakt, tikt u op .

- ② Als er een borduurraamgrootte is geselecteerd, worden de stippelsteken toegevoegd binnen het gebied van de geselecteerde raamgrootte. Als het patroon groter is dan de geselecteerde raamgrootte, wordt het gebied dat de raamgrootte aangeeft, grijs weergegeven.
- ③ Geef de afstand op vanaf de omtrek van het patroon tot aan de stippelsteken.
- ④ Geef de tussenruimte voor de stippelsteken op.

## QUILTRANDEN

Door de stof steeds opnieuw in het raam te plaatsen om patronen te verbinden, kunt u een quiltrand creëren van 3 m × 3 m (ongeveer 118 inch × 118 inch).

### ■ De camera gebruiken

Gebruik de ingebouwde camera om een camerabeeld van de stof weer te geven voor de uitlijning van het patroon wanneer u een quiltrand borduurt.

**Geef vooraf de juiste beeldinstellingen op. (pagina 73)**

- U bereikt betere camerabeelden als de instellingen juist zijn.

### ■ Quiltrandgegevens maken

- 1 Markeer met een krijtje op de stof de binnenomtrek van de te borduren quiltrand. Meet de afmeting van de quiltrand.

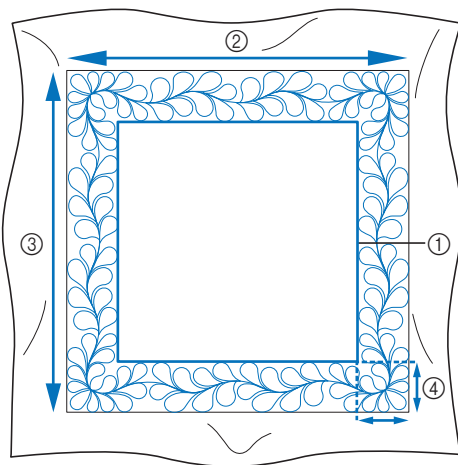

- 1 Binnenomtrek (voor positionering)
- 2 Breedte
- 3 Hoogte
- 4 Breedte van quiltrand

#### Memo

- Knip de stof met een extra van ongeveer 10 cm (4 inch), zodat de randen van de stof ruim over het borduurraam vallen.

- 2 Druk op .

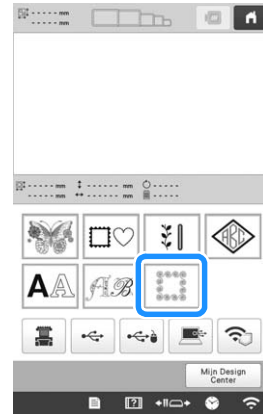

- 3 Selecteer de categorie voor het aantal draadkleuren.

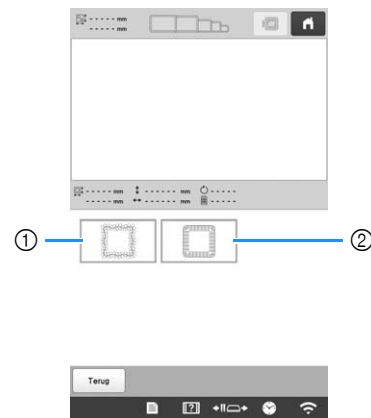

- 1 Enkelkleurig patroon
- 2 Meerkleurenpatroon

- 4 Selecteer het patroon dat u wilt borduren en tik vervolgens op **Instellen**.

- 5 Geef de grootte van het te gebruiken borduurraam en de afmeting van de quiltrand op.

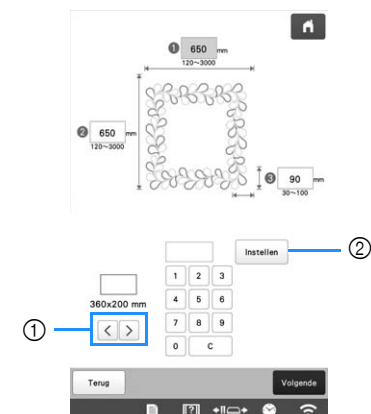

- 1 Tik op of op om de grootte van het borduurraam te selecteren.
- 2 Geef de breedte (1), hoogte (2) en quiltrandbreedte (3) op en tik op **Instellen** na elke opgave.

- 6 Druk op **Volgende**.

**7** Selecteer het patroon en tik op  om het op te slaan.

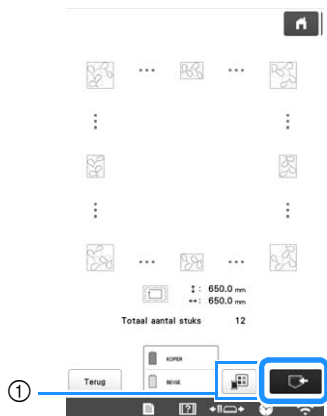

① U kunt de draadkleuren wijzigen.

**Memo**

- U kunt de randen van het patroon inkorten wanneer deze worden weergegeven.

**8** Nadat de volgende melding is weergegeven, tikt u op .



→ Een scherm verschijnt waarop u een patroon kunt selecteren uit het geheugen van de machine.

**■ Een quiltrand borduren**

**1** Selecteer de opgeslagen gegevens op het scherm voor het selecteren van patronen uit het geheugen van de machine.



→ Er worden een miniatuurafbeelding van de gehele quiltrand en een miniatuurafbeelding van elk gesplitst patroon weergegeven.

**2** Aangezien we in dit voorbeeld de quiltrand borduren volgens de instructies op het scherm, selecteert u de miniatuurafbeelding voor de gehele quiltrand en tikt u vervolgens op .



- ① Borduur het quiltrandpatroon volgens de instructies op het scherm. Het getal in de linkeronderhoek geeft het totaal aantal gesplitste patronen in de quiltrand aan.
- ② Als u wilt borduren door de patronen visueel uit te lijnen, tikt u op elk gesplitst patroon.

U kunt controleren waar en hoe vaak het patroon wordt geborduurd aan de hand van de code op een toets.

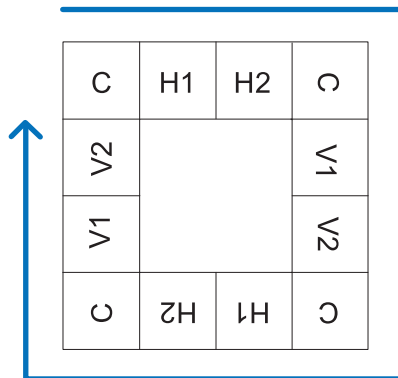

C: hoek (corner)  
 V1: eerste patroon verticaal  
 V2: tweede patroon verticaal  
 H1: eerste patroon horizontaal  
 H2: tweede patroon horizontaal

**3** Plaats de stof in het borduurraam met de linkerbovenhoek van het quiltrandpatroon binnen het borduurgebied en bevestig vervolgens het borduurraam aan de machine.

**4** Lijn de positie voor het patroon in de linkerbovenhoek uit.

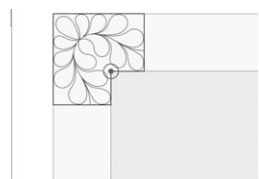



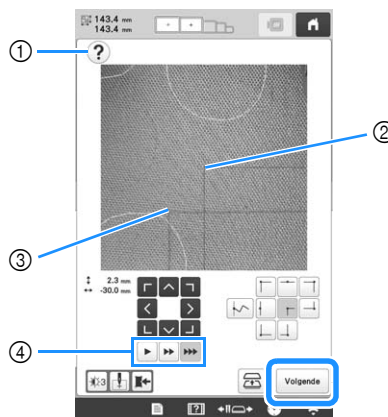

Gebruik, met  gemarkeerd, de toetsen voor verplaatsing van het patroon om de binnenhoek van de eerder op de stof getekende referentielijnen uit te lijnen met de binnenhoek van het patroon en tik vervolgens

op .



- ① Geeft de instructies op het scherm opnieuw weer.
- ② Binnenhoek van het patroon
- ③ Hoek van de op de stof getekende referentielijnen
- ④ Selecteert de snelheid waarmee het borduurraam wordt verplaatst.

	Verplaatst het borduurraam naar de stand waarin u de stof gemakkelijk opnieuw kunt spannen. Voor meer bijzonderheden zie "De stof opnieuw spannen" op pagina 108.
	Sla het camerabeeld op het externe apparaat op.

	Selecteer of u de naaldpositie al dan niet wilt weergeven.
	Telkens wanneer u deze toets drukt, verandert de helderheid van het camerabeeld.

- 5** Roteer het patroon zodat het lijnt met de referentielijnen in kleermakerskrijt en tik vervolgens op **Borduren** om het borduurscherm weer te geven.

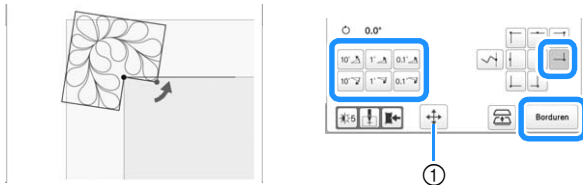

- ① Het scherm waarop het patroon kan worden verplaatst, wordt opnieuw weergegeven.

- 6** Tik op **Slot** om de machine te ontgrendelen en druk vervolgens op de "Start/Stop"-toets om het eerste patroon te borduren.

- 7** Wanneer het borduren is voltooid en de onderstaande melding wordt weergegeven, tikt u op **OK**.



→ Het volgende te borduren patroon wordt weergegeven.

- 8** Positioneer elk patroon en borduur het volgens de instructies op het scherm.

Indien nodig, wordt u gevraagd het beginpunt uit te lijnen, het ontwerp te draaien en de stof opnieuw in het borduurraam te plaatsen. Voor meer bijzonderheden zie "De stof opnieuw spannen" op pagina 108.

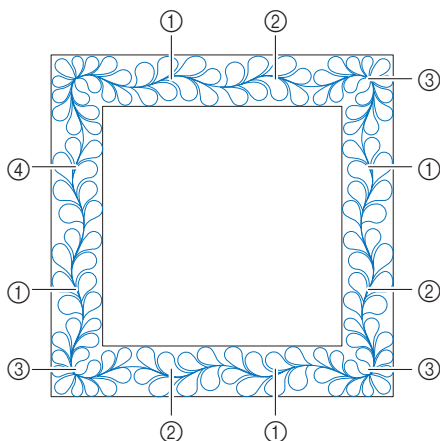

- ① Wanneer u het randpatroon borduurt**

Als u de stof net opnieuw hebt gespannen, gebruikt u de toetsen voor verplaatsing van het patroon om het beginpunt op het scherm uit te lijnen met het eindpunt van het vorige patroon

en tikt u vervolgens op **Volgende**.

Draai dan het patroon om de hoek uit te lijnen met de referentielijn en tik vervolgens op **Borduren**.



- ② Wanneer u het patroon vlak voor een hoek borduurt**

Als u de stof net opnieuw hebt gespannen, gebruikt u de toetsen voor verplaatsing van het patroon om het beginpunt op het scherm uit te lijnen met het eindpunt van het vorige patroon

en tikt u vervolgens op **Volgende**.

Lijn dan de punt van het patroon (binnenhoek van het volgende te borduren patroon) uit met de hoek van de referentielijnen. Als het patroon niet de goede hoek maakt, draait u het. Als de lengte van het patroon niet overeenkomt, vergroot of verkleint u het patroon zodat de punt van het patroon zich bij de hoek van de referentielijnen bevindt.



- \* Binnenhoek van het volgende te borduren patroon

Nadat u de aanpassingen hebt uitgevoerd, tikt u op **Borduren**.

### **Opmerking**

- Voor het nauwkeurige beginpunt draait u het handwiel naar het LCD-scherm om de naald omlaag te zetten. Controleer de naaldpositie en draai vervolgens het handwiel opnieuw totdat de naald in de hoogste stand staat.

### ③ Wanneer u het hoekpatroon borduurt

Draai de stof 90 graden tegen de klok in, plaats de stof opnieuw in het borduurraam en bevestig het borduurraam vervolgens aan de machine. Gebruik de toetsen voor verplaatsing van het patroon om het beginpunt op het scherm uit te lijnen met het eindpunt van het vorige patroon en tik vervolgens op **Volgende**.

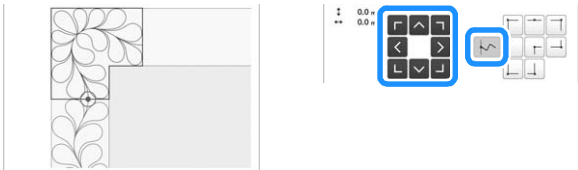

Lijn dan de binnenhoek van het patroon uit met de hoek van de referentielijnen en tik op **Borduren**.



### ④ Wanneer u het laatste randpatroon borduurt

Gebruik de toetsen voor verplaatsing van het patroon om het beginpunt op het scherm uit te lijnen met het eindpunt van het vorige patroon en tik vervolgens op **Volgende**.



Lijn dan het eindpunt van het laatste patroon uit met het beginpunt van het eerste patroon. Als het patroon niet de goede hoek maakt, draait u het. Als de lengte van het patroon niet overeenkomt, vergroot of verkleint u het patroon.

Nadat u de aanpassingen hebt uitgevoerd, tikt u op **Borduren**.

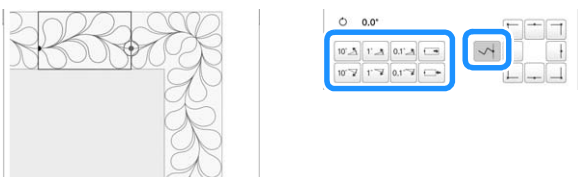

### ■ De stof opnieuw spannen

Indien nodig, worden de instructies op het scherm weergegeven om de stof opnieuw in het borduurraam te plaatsen. Terwijl deze instructies op het scherm worden weergegeven, wordt het borduurraam verplaatst naar de stand waarin u de stof gemakkelijk opnieuw kunt spannen. Plaats de stof opnieuw in het borduurraam en tik vervolgens op **OK**.

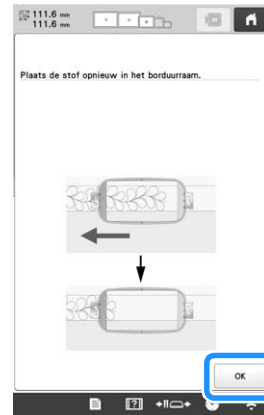

Als u de stof opnieuw wilt spannen terwijl het camerabeeld wordt weergegeven, tikt u op . Nadat de instructies op het scherm zijn weergegeven, plaatst u stof opnieuw in het borduurraam.

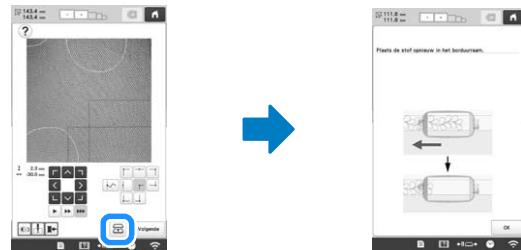

### Memo

- Met het optionele magneet frame kunt u de stof gemakkelijk opnieuw spannen zonder het frame los te maken van de machine. Meer bijzonderheden vindt u in de meegeleverde handleiding bij het magneet frame.

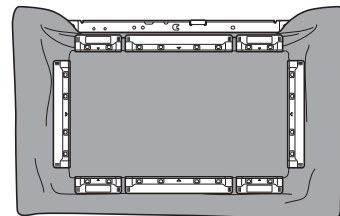



## PATRONEN VERBINDEN MET BEHULP VAN DE CAMERA

In plaats van draadmarkeringen kunt u de camera gebruiken om patronen te verbinden.

U kunt een gebied van 330 mm × 170 mm (13 inch × 6-1/2 inch) borduren wanneer u patronen verbindt met behulp van de camera. Selecteer het juiste borduurraam voor het formaat borduurwerk. We adviseren u het extra grote borduurraam (360 mm × 200 mm (14 inch × 7-7/8 inch)) te gebruiken wanneer u patronen verbindt met de camera.

### Opmerking

- Wanneer u een borduurraam (klein) (60 mm × 40 mm (2-3/8 inch × 1-1/2 inch)), petramen, cilinderframe, mouwen borduurframe, klemramen of één van de ronde ramen bevestigt, kunt u geen patronen verbinden met deze functie.
- U kunt geen gesplitste (grote) patronen die zijn gemaakt met PE-DESIGN versie 7 of hoger, gebruiken in combinatie met deze functie.
- U kunt geen patronen verbinden met deze functie wanneer de machine zich in de modus Link (Verbinding) bevindt.

## Drie patronen verbinden

Voorbeeld:

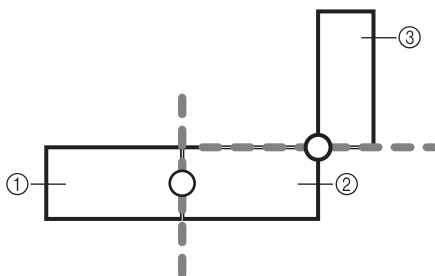

- ① Patroon A
- ② Patroon B
- ③ Patroon C

### 1 Geef vooraf de juiste beeldinstellingen op. (pagina 73)

- U bereikt betere scanresultaten als de instellingen juist zijn.

### 2 Selecteer het eerste patroon A en druk op **Instellen**.

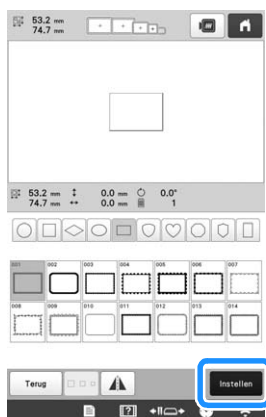

### 3 Plaats de stof in het extra grote borduurraam (360 mm × 200 mm (14 inch × 7-7/8 inch)) en bevestig het borduurraam aan de machine.

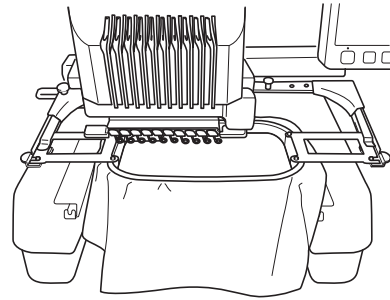

### 4 Tik op **Einde** om het borduurinstellingenschermbaar te geven. Druk op **III**.

- **III** moet zijn geselecteerd om door te gaan met het verbinden van patronen.

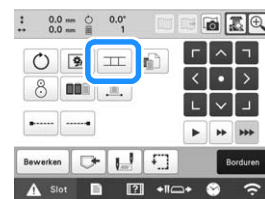

→ **III** verschijnt linksonder in het patroonweergavegebied en **III** verandert vervolgens in **III**.

### Memo

- U kunt geen patronen opslaan in het geheugen van de machine wanneer patronen worden verbonden.

### 5 Tik op **Borduren**, tik vervolgens op **Slot** en druk op de "Start/Stop"-toets om het eerste patroon te borduren.

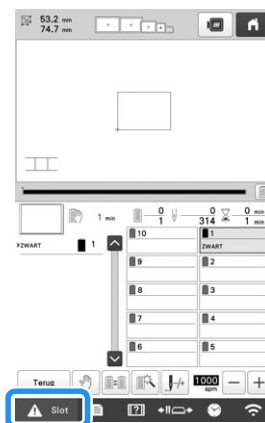

### 6 Wanneer u klaar bent met het borduren van het eerste patroon, wordt u gevraagd te bevestigen of het volgende patroon kan worden verbonden. Druk op **OK**.

### 7 Wanneer de volgende melding verschijnt, drukt u op **OK**.



**8** Selecteer het tweede patroon B en tik vervolgens op **Instellen**.

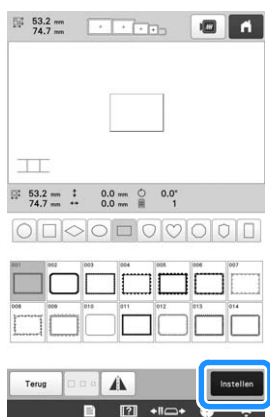

**9** Tik op **II** en selecteer hoe u het patroon wilt verbinden.

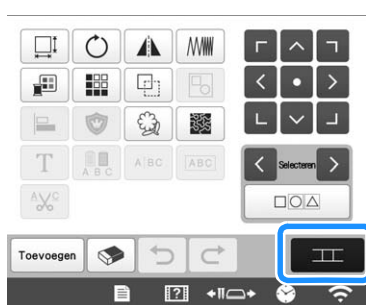

→ Het scherm om de patroonverbinding in te stellen verschijnt.

**10** Druk op de positie waar het tweede patroon wordt verbonden op het scherm. Druk vervolgens op **OK**. In dit voorbeeld drukt u op de rechterkant van het eerste patroon.

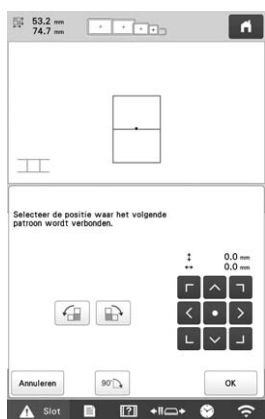
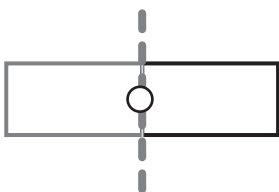

- U kunt de positie van het tweede patroon aanpassen met de hieronder beschreven toetsen.

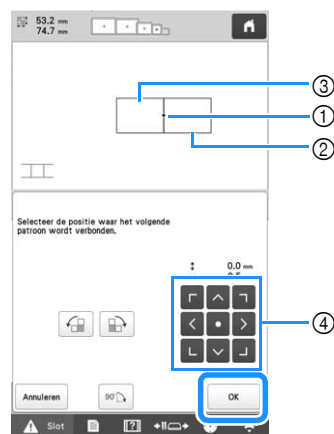

- ① Druk op het verbingsgebied
- ② Tweede patroon B
- ③ Eerste patroon A
- ④ Verplaats het tweede patroon.

	Roteer het tweede patroon met de klok mee in een boog met het eerste patroon als middelpunt.
	Roteer het tweede patroon tegen de klok in in een boog met het eerste patroon als middelpunt.
	Roteer het tweede patroon 90 graden in een boog met de klok mee.

→ De melding verschijnt op het scherm en de borduurarm beweegt wanneer u op **OK** tikt.

**Opmerking**

- Het tweede patroon wordt zonder aanpassingen automatisch verbonden met het eerste patroon. Verander de positie van het tweede patroon handmatig met .
- U kunt het tweede patroon verplaatsen met uw vinger of de meegeleverde touch-pen.
- Met , of kunt u het patroon uitlijnen met de hoek van het midden van het eerste patroon, wanneer u de verbingspositie van het patroon verandert.

**11** Bereid twee borduurpositiestickers voor.

Volg de aanwijzingen op het scherm om deze twee stickers te bevestigen aan de stof, zodat de camera de positiemarkeringen kan detecteren.

**Opmerking**

- Gebruik de borduurpositiestickers die worden meegeleverd met dit product of koop extra stickers (zie "Optionele accessoires" op pagina 14) bij uw Brother-dealer. Andere stickers worden mogelijk niet herkend door de camera.

- 12 Bevestig de eerste borduurpositiesticker op de stof zoals aangegeven op de machine. Druk vervolgens op

OK .



→ De camera detecteert de eerste positiesticker.

#### Opmerking

- Gebruik nieuwe borduurpositiestickers. Als u een sticker opnieuw gebruikt, laat deze gemakkelijk los. Als de sticker loslaat tijdens deze procedure, kunnen de patronen niet worden herkend. Start het project opnieuw met nieuwe stof en steunstof.
- Druk met uw vingers de borduurpositiestickers stevig op de stof om ze te bevestigen. Wanneer de sticker niet stevig is bevestigd, wordt de sticker mogelijk niet goed gedetecteerd door de camera.
- Als een van onderstaande berichten verschijnt, bevestig dan de sticker op de juiste plek. Bevestig de sticker met de grote cirkel boven.



- 13 Bevestig de tweede borduurpositiesticker op de stof zoals aangegeven op de machine. Druk vervolgens op

OK .

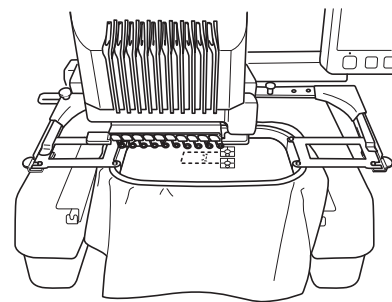

→ De camera detecteert de tweede borduurpositiesticker.

- 14 Nadat de twee borduurpositiestickers zijn gedetecteerd, verschijnt onderstaand bericht.

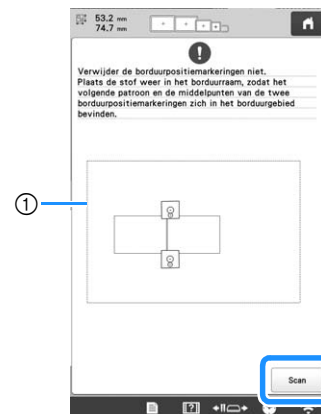

① Borduurgebied

Verwijder de stof uit het borduurraam, waarbij u oplet dat de twee borduurpositiestickers niet loslaten. Plaats de stof opnieuw in het borduurraam. Plaats de stof zo in het borduurraam dat het volgende patroon en beide positiestickers zich binnen het borduurgebied bevinden.

Bevestig het borduurraam opnieuw en tik op .

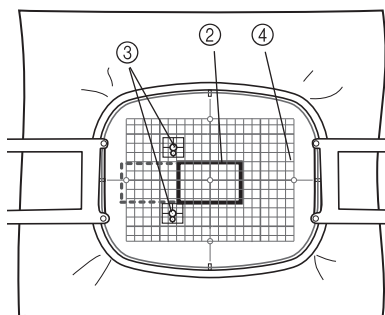
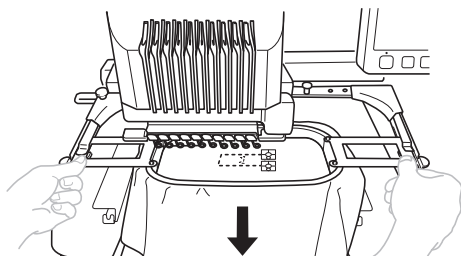

- ② Patroon dat daarna wordt geborduurd
  - ③ Middelpunten van grote cirkels van stickers
  - ④ Borduursjabloon
- De camera detecteert de twee borduurpositiestickers.

## Opmerking

- Als het volgende patroon en de middelpunten van de grote cirkels van de twee borduurpositiestickers niet in het borduurgebied passen, gebruik dan een groter borduurraam. Als u geen groter borduurraam kunt gebruiken, ga dan voor met stap 15. Raadpleeg “De positie van een sticker wijzigen” op pagina 114 om de sticker te verplaatsen.
- Als de sticker loslaat tijdens deze procedure, kunnen de patronen niet worden herkend. In dat geval start u de procedure vanaf het begin.
- Als een van beide onderstaande meldingen verschijnt, plaatst u de stof opnieuw zodanig in het borduurraam dat het volgende patroon en beide borduurpositiestickers zich binnen het borduurgebied bevinden, zoals aangegeven op het scherm.

Druk op  om de borduurpositiestickers te detecteren.

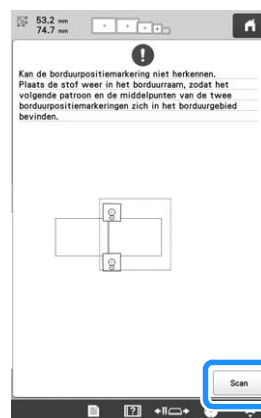

- 15** Nadat de positiestickers zijn gedetecteerd, verschijnt de melding dat de borduurpositiestickers zijn herkend. Tik op  en verwijder vervolgens de stickers.

- 16 Tik op **Borduren**, tik vervolgens op **Slot** en druk op de "Start/Stop"-toets om het tweede patroon te borduren.

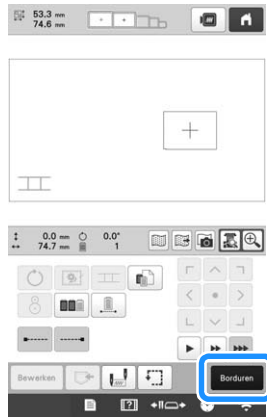

→ Wanneer u klaar bent met het borduren van het tweede patroon, wordt u gevraagd te bevestigen of het volgende patroon kan worden verbonden. Druk op **OK**.

- 17 Wanneer de volgende melding verschijnt, drukt u op **OK**.



- 18 Selecteer het derde patroon C en druk op **Instellen**.

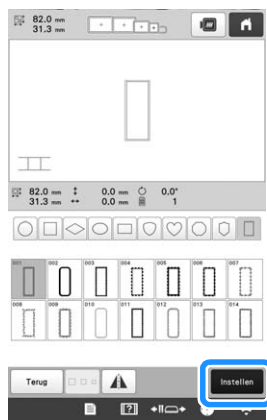

- 19 Tik op **III** om het instellingenscherf voor patroonverbindingen weer te geven. In dit voorbeeld selecteren we de bovenpunt van de rechthoek van het tweede patroon.

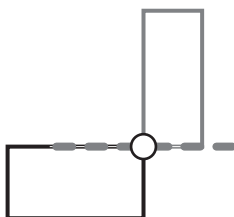

- 20 Tik op de positie waar het derde patroon wordt verbonden op het scherm. Tik vervolgens op **OK**. In dit voorbeeld drukt u boven in de rechterkant van het tweede patroon.

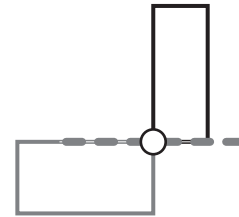

- Het patroon roteert automatisch wanneer u een hoekpositie selecteert.

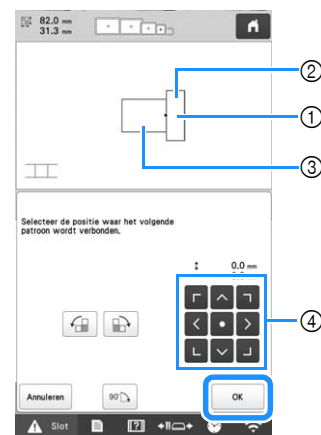

- 1 Druk op het verbingsgebied
- 2 Derde patroon C
- 3 Tweede patroon B
- 4 Verplaats het derde patroon.

→ De melding verschijnt op het scherm en de borduurarm beweegt wanneer u op **OK** tikt.

- 21 Volg de aanwijzingen op het scherm om stap 11 t/m 15 uit te voeren.

- 22 Druk op **Borduren**.

- 23 Tik op **Slot** en druk vervolgens op de "Start/Stop"-toets om het derde patroon te borduren.

→ Wanneer u klaar bent met het borduren van het derde patroon, wordt u gevraagd te bevestigen of het volgende patroon kan worden verbonden. Wanneer u klaar bent met het verbinden van de patronen, drukt u op **Annuleren**.

→ Als het borduren is voltooid, verschijnt **III** linksboven in het scherm.

De drie patronen zijn verbonden.

Druk op **Home** om het patroon te wissen.

## De positie van een sticker wijzigen

Als het geselecteerde patroon of de borduurpositiestickers voor het verbinden met het volgende patroon niet gemakkelijk in het borduurgebied passen, verplaatst u de positiestickers volgens de aanwijzingen op het scherm dat verschijnt na stap 13 op pagina 111.

De aanwijzingen op het scherm verschijnen bijvoorbeeld wanneer u een borduurraam van 10 cm × 10 cm (4 inch × 4 inch) gebruikt om patronen te verbinden zoals hieronder aangegeven.

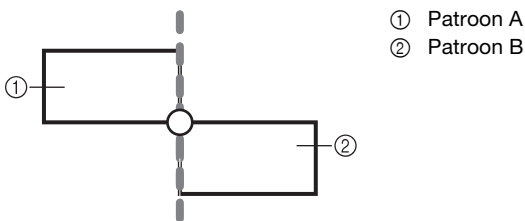

- ① Patroon A
- ② Patroon B

- 1 Zie stap 1 t/m 13 van “Drie patronen verbinden” op pagina 109 als u het borduurraam van 100 mm × 100 mm (4 inch × 4 inch) gebruikt om het eerste patroon te borduren en te verbinden met het tweede patroon.

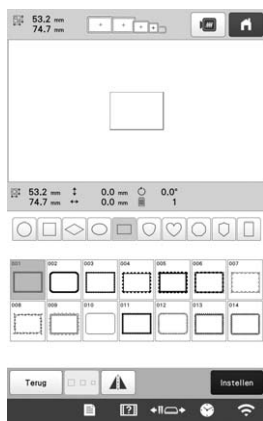

### Opmerking

- Let bij stap 1 t/m 13 van “Drie patronen verbinden” op pagina 109 op dat u de patroonpositie selecteert die bij deze oefening past.

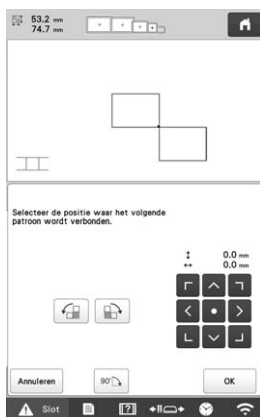

- 2 Onderstaande melding verschijnt in stap 14 als het volgende patroon of de bevestigde borduurpositiestickers bijna buiten het borduurgebied vallen. Volg de aanwijzingen en druk op .

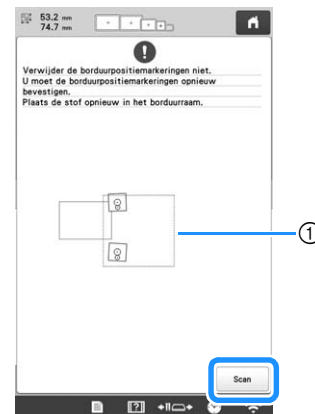

- ① Borduurgebied

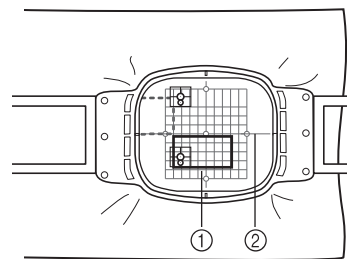

- ① Patroon dat daarna wordt geborduurd
- ② Borduursjabloon

### Opmerking

- Als er wordt weergegeven dat de borduurpositiesticker niet is herkend, plaatst u de stof opnieuw in het borduurraam volgens de instructies op het scherm en tikt u vervolgens op .

- 3 Nadat de positiestickers zijn gedetecteerd, verschijnt de melding dat de borduurpositiestickers zijn herkend. Tik op  en verwijder vervolgens de stickers.

- 4 Bevestig de twee borduurpositiestickers opnieuw volgens de aanwijzingen op het scherm, en wel zo dat het volgende patroon of de positiemarkeringen in het borduurgebied passen.

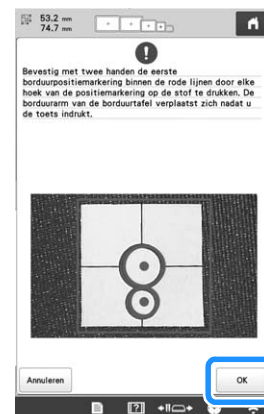

- Druk op  zodat de camera de eerste positiesticker detecteert.



## 5 Bevestig de tweede sticker en druk op



→ De camera detecteert de tweede borduurpositiesticker.

## 6 Nadat de twee borduurpositiestickers zijn gedetecteerd, verschijnt onderstaande melding. Let op dat de positiestickers niet loslaten terwijl u de stof opnieuw in het borduurraam plaatst volgens het voorbeeld in de aanwijzingen op het scherm.

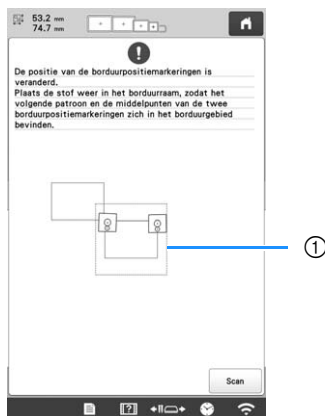

① Borduurgebied

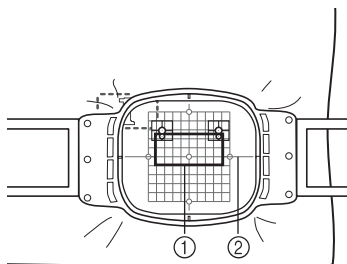

- ① Patroon dat daarna wordt geborduurd
- ② Borduursjabloon

## 7 Ga door met de bewerking vanaf stap 15 op pagina 112 nadat u op hebt getikt.

## Functie Hervatten

Wanneer u de machine uitzet terwijl u de patroonverbindingsfunctie gebruikt, gaat de machine terug naar de hieronder aangegeven handeling wanneer u de machine weer aanzet. Welke machinehandeling dit is, hangt af van het moment waarop u de machine uitzet.

### Voorbeeld: Wanneer u twee patronen verbindt

Selecteer het eerste patroon. Druk op de patroonverbindingstoets .

Begin het eerste patroon te borduren.



#### Voltooi het borduren van het eerste patroon. (A)

Wanneer u de machine uitzet tijdens een handeling in dit kader, gaat de machine terug naar (A) wanneer u de machine weer aanzet.



Selecteer het tweede patroon.



Druk op .



Geef het referentiepunt voor het verbinden van het patroon op.



Start het detecteren van de borduurpositiestickers (2 plekken).



#### Voltooi het detecteren van de borduurpositiestickers. (B)

Wanneer u de machine uitzet tijdens een handeling in dit kader, gaat de machine terug naar (B) wanneer u de machine weer aanzet.

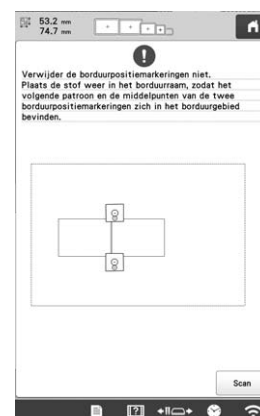

Plaats de stof opnieuw in het borduurraam.



Voltooi het detecteren van de borduurpositiestickers  
(2 plekken).



Begin het tweede patroon te borduren.



Voltooi het borduren van het tweede patroon.

## BORDUURAAANPASSINGEN UITVOEREN

### De spanning van de onderdraad afstellen

#### Opmerking

- Controleer de spanning van de onderdraad telkens wanneer u de spoel verwisselt. De spanning van de onderdraad kan variëren naar gelang het soort onderdraad en of al dan niet een voorgespoelde spoel is gebruikt. Wanneer u bijvoorbeeld een lege voorgespoelde spoel vervangt door eenzelfde type, controleert u de spanning van de onderdraad en stelt u deze zo nodig af.
- U moet altijd de spanning van de onderdraad afstellen voordat u de spanning van de bovendraad afstelt.

**1** Maak het meegeleverde gewicht vast aan het uiteinde van de draad dat uit het spoelhuis komt.

Voorgespoelde spoeltjes

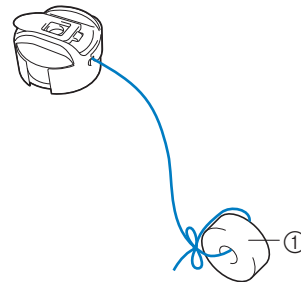

① Gewicht (L)

#### Opmerking

- Voor het afstellen van voorgespoelde spoeltjes en metalen spoelen worden verschillende gewichten gebruikt. Metalen spoelen:

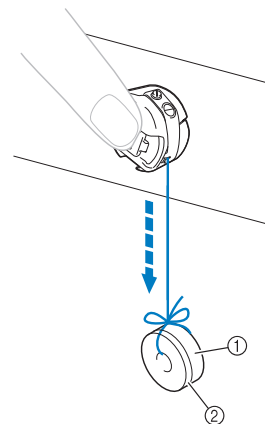

① Gewicht (L)

② Gewicht (S) (geleverd bij de optionele spoelopwinder)

- 2 Houd het spelhuis tegen een egaal verticaal oppervlak (zie afbeelding).

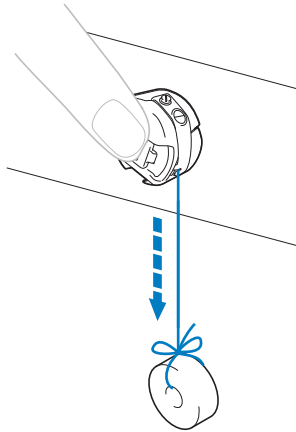

- Als de draad met het gewicht eraan langzaam naar buiten wordt getrokken, is de draadspanning correct.

- 3 Gebruik de meegeleverde standaardschroevendraaier om de spanschroef te draaien en de draadspanning af te stellen.

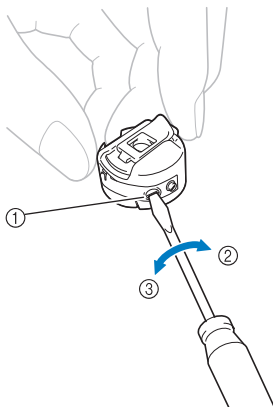

- ① Spanschroef
- ② Vaster
- ③ Losser

- 4 Nadat u de afstelling hebt gedaan, borduurt u met alle naaldstangen om de draadspanning te controleren.

#### Memo

- In de ingebouwde borduurpatronen wordt een patroon gebruikt om de draadspanning te controleren. Door dit patroon te borduren kan de draadspanning eenvoudig worden gecontroleerd. Aan de achterkant van de stof moet over de breedte van de steek de onderdraad zijn afgesteld op ongeveer één derde.

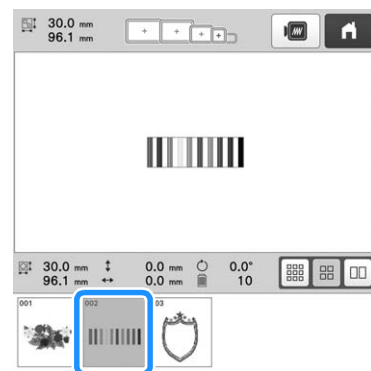
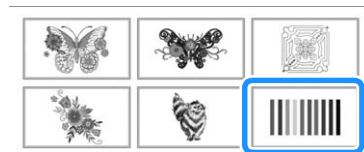
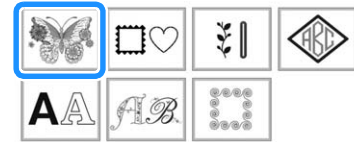

## De spanning van de bovendraad afstellen

Voor borduurwerk moet u de draadspanning zo instellen dat de bovendraad net zichtbaar is aan de achterkant van de stof.

### 1 Draai de draadspanningsknoppen.

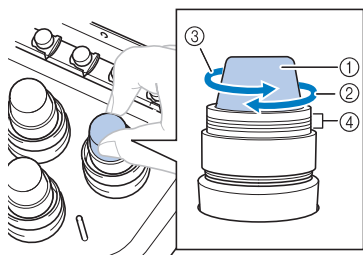

- ① Draadspanningsknoppen
- ② Vaster
- ③ Losser
- ④ Markering

→ Als de draadspanning nog steeds niet goed is afgesteld, draait u de voorspanningsknop van de bovendraadgeleider.

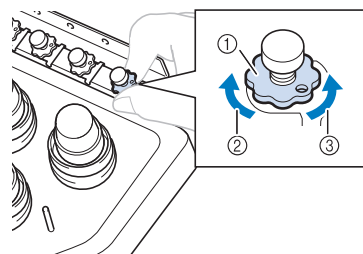

- ① Spanningsknop bovendraadgeleider
- ② Vaster
- ③ Losser

### ■ Juiste draadspanning

U kunt het patroon zien aan de achterkant van de stof. Als de draadspanning niet juist is ingesteld, is het resultaat niet goed. De stof kan gaan rimpelen, en de draad kan breken.



- ① Bovenkant
- ② Achterkant

Volg onderstaande stappen om de draadspanning aan de situatie aan te passen.

#### Opmerking

- Als u de spanning van de draad vermindert tot voorbij de rode streep, kan de draadspanningsknop losraken. Dit betekent niet dat de naaimachine niet goed functioneert. Verhoog de draadspanning iets en begin opnieuw te borduren.
- Zie zonodig pagina 176 om de spanningsunit opnieuw in elkaar te zetten.

### ■ Bovendraad is te strak

De spanning van de bovendraad is te strak, zodat de onderdraad zichtbaar wordt aan de bovenkant van de stof.



- ① Bovenkant
- ② Achterkant

Draai de knop in de richting van de pijl om de spanning van de bovendraad te verlagen.

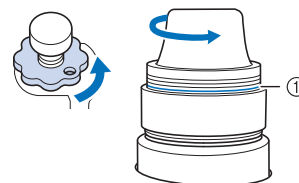

- ① Rode lijn

Als de rode streep zichtbaar is, kan de draadspanning niet verder worden teruggebracht. Verhoog de spanning van de onderdraad. (pagina 116)

#### Opmerking

- Als u de spanning van de draad vermindert tot voorbij de rode streep, kan de draadspanningsknop losraken.
- Zie zonodig pagina 176 om de spanningsunit opnieuw in elkaar te zetten.

### ■ Bovendraad is te los

De spanning van de bovendraad is te los, zodat de te losse bovendraad in lussen en plukken aan de bovenkant van de stof te zien is.



- ① Bovenkant
- ② Achterkant

Draai de knop in de richting van de pijl om de spanning van de bovendraad te verhogen.

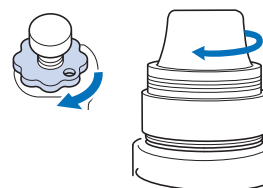



## De machine zo instellen dat deze stopt bij kleurwisselingen

U kunt de machine te allen tijde stoppen. Als u de machine echter stopt tijdens het borduren, kunt u beter een aantal steken teruggaan voordat u doorgaat om de steken te laten overlappen. Als u de machine stopt bij een kleurwisseling, is het niet nodig om steken terug te gaan voordat u kunt doorgaan met borduren.

### ■ De machine stoppen bij de volgende kleurwisseling

U kunt de machine zo instellen dat deze stopt voordat de volgende kleur wordt geborduurd.

- 1 **Terwijl de kleur wordt geborduurd die voorafgaat aan het punt waarop u de machine wilt stoppen, tikt u op de toets  zodat deze verandert in .**



- 2 **Nadat het gedeelte met de huidige kleur is geborduurd, wordt de volgende naaldstang in positie geplaatst en stopt de machine voordat de volgende kleur wordt geborduurd.**

-  verandert terug naar .
- Als de machine tijdelijk wordt uitgezet, wordt gevraagd of u wilt doorgaan met borduren of een nieuw patroon wilt selecteren wanneer de machine weer wordt aangezet.

Druk op  om verder te gaan met borduren. (pagina 97)

### ■ Pauzelocaties opgeven vóór het borduren

U kunt pauzelocaties opgeven in het pauze-

instellingscherm, dat wordt weergegeven als u op  drukt.

- 1 **Druk op  in het borduurinstellingscherm.**

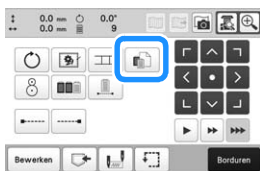

→ Het instellingscherm voor onderbreken verschijnt.

- 2 **In het draadkleurvolgordescherf selecteert u de draadkleur waarvóór de machine moet stoppen alvorens door te gaan met borduren.**

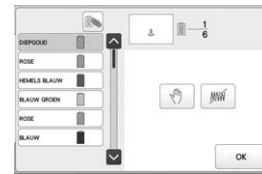

→ De geselecteerde draadkleur wordt gemarkeerd in blauw.

- Als dezelfde draadkleur vaker dan een keer wordt gebruikt, kunnen alle keren worden gecombineerd.

Tik op  nadat u een draadkleur hebt geselecteerd.

De toets wijzigt in  en alle draadkleuren in het draadkleurvolgordescherf die dezelfde zijn als de geselecteerde kleur, worden gemarkeerd in blauw.

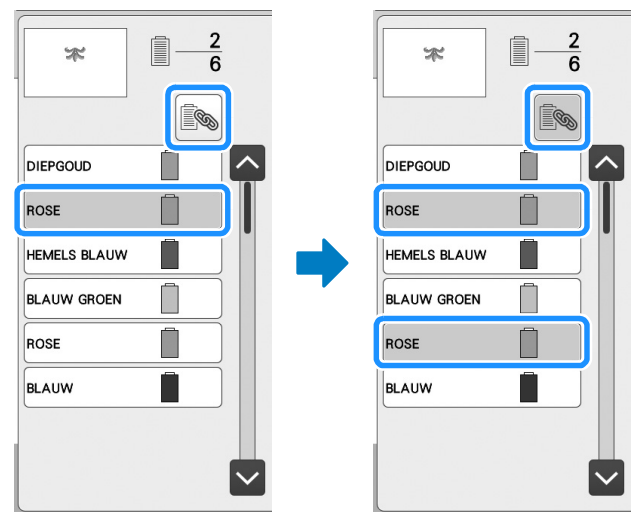

- 3 **Druk op .**

→ De -markering wordt weergegeven om aan te geven waar de machine zal stoppen.

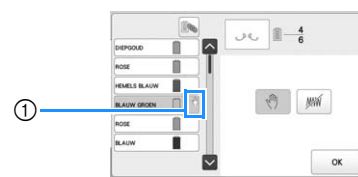

- 1 -markering

- Als u de instelling wilt annuleren, drukt u opnieuw op .

- 4 **Herhaal stap 2 en 3 voor elke pauze die u wilt opgeven.**

- U kunt een willekeurig aantal pauzes opgeven.

**5** Nadat u de gewenste instellingen hebt opgegeven, drukt u op .

- Als de machine tijdelijk wordt uitgezet wanneer deze is gestopt op de opgegeven locatie na het borduren, wordt gevraagd of u wilt doorgaan met borduren of een nieuw patroon wilt selecteren wanneer de machine weer wordt aanzet.

Druk op  om verder te gaan met borduren. (pagina 97)

**Memo**

- Als de machine tijdelijk wordt uitgezet, worden de instellingen om de machine te stoppen bij kleurwisselingen die u hebt opgegeven voordat de machine werd uitgezet, niet geannuleerd. De instellingen worden echter wel geannuleerd als u een nieuw patroon selecteert.
- Als een patroon met de instellingen om de machine te stoppen bij kleurwisselingen wordt opgeslagen, worden ook de instellingen om de machine te stoppen bij kleurwisselingen opgeslagen.

## Instelling voor tijdelijke naaldstang

Nadat het borduren is begonnen, kunt u de machine stoppen bij een kleurwisseling en kunt u voor de volgende kleur die moet worden geborduurd een andere naaldstang opgeven.

Als u een bovendraadkleur vervangt door draad waarmee een andere naaldstang al is ingeregen, bespaart u tijd. U kunt bijvoorbeeld tijdelijk een gelijke kleur draad kiezen.

**1** Druk op .



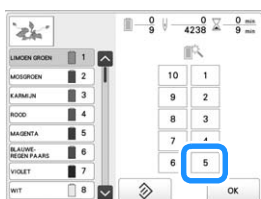

→ Het instellingenscherf voor tijdelijke naaldstang wordt weergegeven.

**2** Druk op de toets van de naaldstang die is ingeregen met de draad waarmee u wilt borduren.



→ Het naaldstangnummer verandert en  verschijnt om de geselecteerde naaldstang aan te geven.

→ Als u de instelling wilt annuleren, drukt u op .

**3** Druk op .

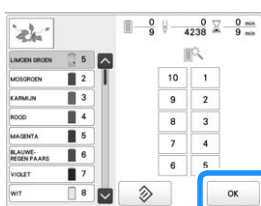

→ Het borduurscherf wordt opnieuw weergegeven.

**Memo**

- U kunt niet wisselen van draadkleur (naaldstang) midden in een vlak dat wordt geborduurd.

## ■ Ononderbroken borduren (met één kleur)

U kunt een geselecteerd patroon in één kleur borduren in plaats van meerdere kleuren. De machine vertraagt even, maar stopt niet tussen kleurstappen en gaat door tot het patroon is voltooid.

**1** Druk op  in het borduurstellingenscherf.

- Het geselecteerde patroon wordt geborduurd in één kleur, zonder draadwisseling tijdens het borduren.
- Druk op  om terug te keren naar de oorspronkelijke instellingen van het patroon.



**2** Druk op  om door te gaan naar het borduurscherf.

**3** Druk op de toets van de naaldstang die is ingeregen met de draad waarmee u ononderbroken wilt borduren.



→ Het draadkleurvolgordescherf en het patroon voor de draadkleur van de geselecteerde naaldstang worden weergegeven.

**Memo**

- Ook als ononderbroken borduren is ingesteld, kunt u de DST-draadknipfunctie gebruiken. (pagina 123)
- Nadat u klaar bent met borduren, wordt ononderbroken borduren geannuleerd.



## Gereserveerde naaldstang- en borduursnelheidsinstellingen

Normaalgesproken wijst de machine automatisch draadkleuren toe aan de naaldstangen. U kunt echter handmatig een specifieke kleur draad toewijzen aan een bepaalde naaldstang. Als u een naaldstang opgeeft, wordt deze verwijderd uit de automatische toewijzingen van de machine en blijft de opgegeven kleur aan deze stang toegewezen.





Door veelgebruikte kleuren draad specifiek toe te wijzen aan bepaalde naaldstangen, kunt u het aantal draadklossen dat wordt verwisseld verminderen.

U kunt ook de maximumborduursnelheid opgeven voor de toegewezen naaldstang. Het is nuttig, vooral wanneer u een zwakke draad, zoals een metallieke draad, op de toegewezen naaldstang plaatst.

### Opmerking

- Deze functie is niet toegankelijk via het borduurscherm.
- In de normale modus kunt u draadkleuren toewijzen aan maximaal 9 naaldstangen. Wanneer u [Handmatige kleurvolgorde] instelt op [ON] op het instellingenscherf, kunt u draadkleuren toewijzen aan 10 naaldstangen. Als u alle 10 naaldstangen toewijst in de modus [Handmatige kleurvolgorde] en u de machine instelt op de normale modus, wordt de instelling van naaldstang 10 automatisch geannuleerd. (pagina 58)



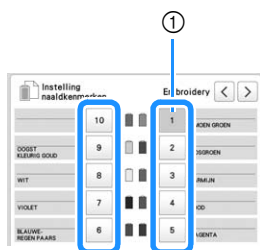

Als u eenmaal een handmatige naaldstanginstelling hebt opgegeven, blijft deze van toepassing totdat u de instelling annuleert.

- 1 Druk op  en vervolgens op  .  
→ Het borduurstellingenscherf wordt weergegeven.
- 2 Vind [Instelling naaldkenmerken].
- 3 Druk op een van de toetsen van  tot  voor het nummer van de naaldstang die u wilt opgeven.



- ① Het nummer van de geselecteerde naaldstang wordt blauw.

- 4 Selecteer de kleur die u wilt toewijzen aan de naaldstang.

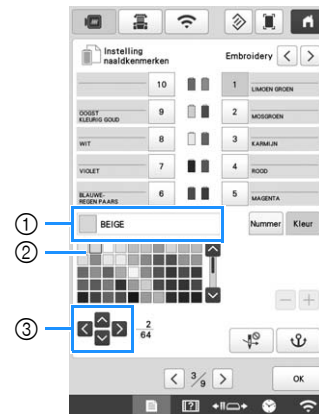

Druk op , ,  en op , of rechtstreeks op een kleur om de gewenste kleur te selecteren.



- ① Geeft de geselecteerde kleur en de naam ervan weer
- ② De kleur in het kader is de geselecteerde kleur.
- ③ Het kader wordt verplaatst in de richting van de pijl op de toets waarop u tikt.

- 5 Druk op  .

→ De geselecteerde kleur draad en  worden weergegeven op de draadklos.

- 6 Tik op  of op  om de maximale borduursnelheid in te stellen voor de toegewezen naaldstang.

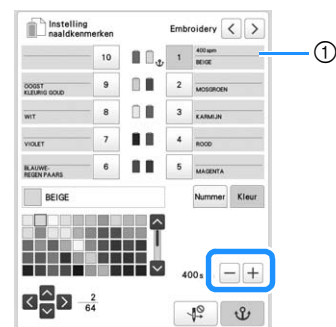

- ① Waarde van de maximale borduursnelheidsinstelling

### Memo

- Verlaag de borduursnelheid tot 400 spm wanneer u gebruikmaakt van een speciale draad, zoals een metallic draad, die is toegewezen aan een naaldstang. ("spm" is het aantal steken dat per minuut wordt geborduurd.)
- De maximale borduursnelheid die u hier opgeeft, geldt altijd voor de toegewezen naaldstang, ook als u op het borduurscherm een hogere snelheid hebt opgegeven. (pagina 89)

- 7 Druk zo nodig op  om het automatische naaldrijgmechanisme te annuleren.

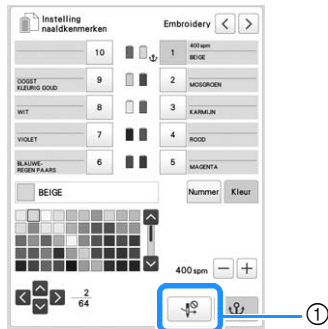

- ① Toets Naaldrijger uitschakelen



- 8 Druk op  .

- De opgegeven naaldstang is aangegeven met  en de opgegeven maximale borduursnelheid op het borduurscherm.



## Instelling annuleren

Als u de instelling wilt wijzigen, moet u deze eerst annuleren en vervolgens een nieuwe instelling selecteren.

- 1 Druk op een van de toetsen van  tot  voor het nummer van de naaldstang waarvan u de instelling wilt annuleren.

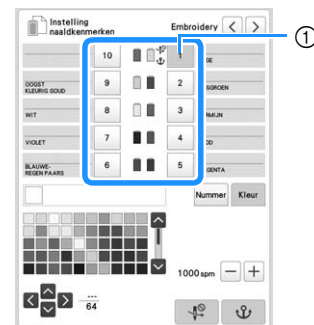

- ① Het nummer van de geselecteerde naaldstang wordt blauw.

- 2 Druk op  .

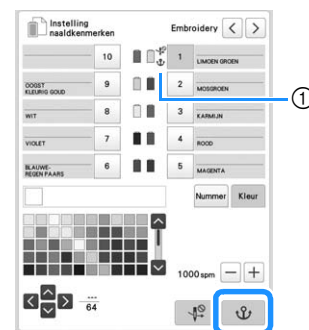

- ①  wordt niet meer weergegeven op de draadklos.  
→ Hiermee annuleert u de handmatige naaldstanginstelling.

- 3 Als u de naaldrijginginstelling wilt annuleren, drukt u opnieuw op  .

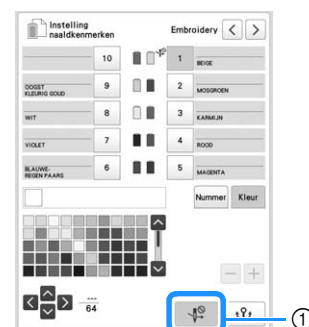

- ① Toets Naaldrijger uitschakelen

### Memo

- Volg de procedure vanaf stap 4 op pagina 121 om de andere draadkleur toe te wijzen aan de naaldstang waarvan u de instelling hebt geannuleerd.

## De schermhulplijnen wijzigen

U kunt de hulplijnen in het patroonweergavegebied opgeven. De machine detecteert automatisch het type borduurraamhouder en borduurraam dat is geïnstalleerd en geeft deze weer.

Tik op  en vervolgens op .

→ Het borduurinstellingscherm wordt weergegeven.

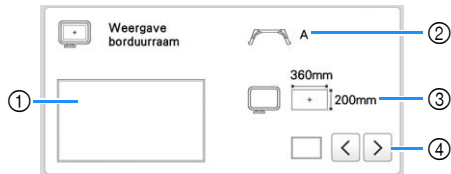





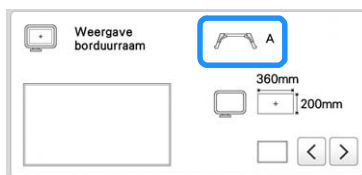

- ① Hier kunt u zien hoe de hulplijnen met de opgegeven instellingen worden weergegeven.
- ② Type borduurraamhouder  
Geeft het type borduurraamhouder weer.
- ③ Gebied  
Toont de grootte van het borduurraam dat is geïnstalleerd. (pagina 66)
- ④ Middelpuntmarkering of rasterlijnen  
Selecteer het type middelpuntmarkering en de rasterlijnen en of deze al dan niet moeten worden weergegeven.

### ■ Type borduurraamhouder

De machine detecteert automatisch het type borduurraamhouder dat is geïnstalleerd. Als er geen borduurraamhouder is geïnstalleerd, wordt de instelling voor "Pettenframe/cilinderframe" weergegeven.



<b>Borduurraamhouder A (meegeleverd)</b>	 <b>A</b>
<b>Borduurraamhouder B (meegeleverd)</b>	 <b>B</b>
<b>Borduurraamhouder C (optioneel)</b>	 <b>C</b>
<b>Borduurraamhouder D (optioneel)</b>	 <b>D</b>
<b>Borduurraamhouder E (optioneel)</b>	 <b>E</b>
<b>Pettenframe/Cilinderframe (optioneel)</b>	 <b>E</b>
<b>Magneet frame (optioneel)</b>	<b>*</b>

\* Er wordt geen pictogram weergegeven; dit frame is geïnstalleerd zonder een borduurraamhouder.

## De draadkleurgegevens wijzigen

U kunt de naam van de draadkleuren, het borduurdraadnummer of de borduurtijd weergeven.

Bij aanschaf van de borduurmachine is draadkleurnummer [#123] geselecteerd.

### Memo



- De kleuren op het scherm wijken mogelijk iets af van de kleuren op de draadklos.
- [Origineel] wordt ingesteld als standaard; in de geïmporteerde gegevens is het merk garen opgenomen dat is gemaakt met de software.

1 Druk op  en vervolgens op .

→ Het borduurinstellingscherm wordt weergegeven.

2 Druk op  en  om de naam van de draadkleuren, het borduurdraadnummer of de borduurtijd weer te geven.



3 Wanneer het draadnummer [#123] wordt weergegeven, tikt u op  en op  om een selectie te maken uit het merk borduurgaren.



## Afknippen van springsteken/"DST"-springcodes voor afknippen opgeven

U kunt aangeven of springsteken moeten worden afgeknipt of niet. Wanneer u Tajima-borduurgegevens gebruikt (.dst), kunt u bovendien opgeven of de draad wordt afgeknipt volgens het opgegeven aantal springcodes.

[ON]: De machine zet de springcode om in een draadknipcode, op basis van het nummer dat u opgeeft in de volgende regel.

[OFF]: De machine zet de springcode niet om in een draadknipcode.

Bij aankoop van de machine is [ON] geselecteerd en is het aantal sprongen ingesteld op [3].

### Opmerking



- Als u de instelling wijzigt, wordt de nieuwe instelling pas toegepast op het volgende borduurwerk.

1 Druk op  en vervolgens op .

→ Het borduurinstellingscherm wordt weergegeven.

## 2 Vind [Draadknippen].

## 3 Tik op [ON] of op [OFF] om de gewenste instelling te selecteren.

→ Wanneer u [ON] hebt geselecteerd, tikt u op  en  om de lengte van de springsteken op te geven. Wanneer u bijvoorbeeld de waarde hebt ingesteld op [5 mm], worden de springsteken afgeknipt op 5 mm (13/64 inch), maar niet op 4 mm (5/32 inch).

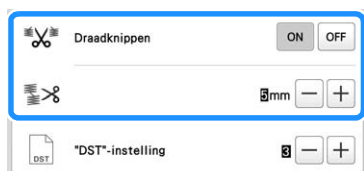

### Opmerking

- Zelfs als [Draadknippen] is ingesteld op [ON], wordt deze instelling niet toegepast op het afknippen van springsteekdraden tussen letterpatronen. Meer bijzonderheden over het afknippen van springsteken voor letterpatronen vindt u in "De draden tussen tekens afknippen" op pagina 47.

### Memo

- U kunt geen lengte voor het afknippen van springsteken opgeven voor Tajima-borduurgegevens (.dst).

## ■ Wanneer u werkt met Tajima-borduurgegevens (.dst)

## 4 Als [Draadknippen] is ingesteld op [ON], tikt u op en op om het aantal transportcodes te selecteren.

De gewenste instelling wordt weergegeven.

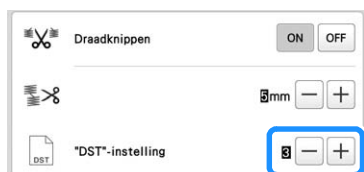

- U kunt een waarde opgeven tussen [1] en [8]. Als u bijvoorbeeld [3] hebt opgegeven, worden er 3 opeenvolgende springcodes omgezet in een draadknipcode. 2 opeenvolgende springcodes worden echter niet omgezet in een draadknipcode maar worden geborduurd als springsteek (transportsteek).

### Opmerking

- U moet het springgetal instellen op dezelfde waarde als werd gebruikt toen de specifieke Tajima-gegevens werden gemaakt. Als de springgetallen niet overeenkomen, wordt de draad op een onverwacht punt afgeknipt of niet afgeknipt waar dat wel wordt verwacht.

## Korte steken verwijderen

Als u andere borduurgegevens gebruikt dan onze oorspronkelijke patronen, kan de steeklengte te klein zijn, waardoor de draad of de naald kan breken. U kunt dit voorkomen door de machine in te stellen op het verwijderen van steken met een korte steeklengte. Steken met een kleinere lengte dan u in deze functie opgeeft, kunnen worden verwijderd.

Bij aankoop van de machine is [0.3] geselecteerd.

## 1 Druk op en vervolgens op .

→ Het borduurinstellingscherm wordt weergegeven.

## 2 Vind [Korte steken verwijderen].

## 3 Druk op en om de steeklengte te selecteren.

De gewenste afstand wordt weergegeven.



- U kunt een waarde opgeven tussen 0 en 1 mm als de maateenheid is ingesteld op [mm]; u kunt een waarde opgeven tussen 0 en 0,04 inch als de maateenheid is ingesteld op [inch].

### Opmerking

- Als u de instelling wijzigt, wordt de nieuwe instelling pas toegepast op het volgende borduurwerk.

## De resterende draadlengte opgeven

Deze instelling geeft aan of het deel van de bovendraad dat in de naald ingeregen blijft nadat de draad is afgeknipt (draadgedeelte dat door het oog van de naald wordt geleid) een standaardlengte of een grote lengte heeft.

Bij aankoop van de machine is [STANDAARD LENGTE] geselecteerd.

## 1 Druk op en vervolgens op .

→ Het borduurinstellingscherm wordt weergegeven.

## 2 Geef weer.

## 3 Druk op en om de instelling te selecteren.

De gewenste lengte wordt weergegeven.



- Als de machine steken overslaat bij een standaardlengte van de draad nadat deze is afgeknipt, selecteert u [GROTE LENGTE].
- Wanneer u metallic draad gebruikt, selecteert u [GROTE LENGTE].

## Rijgafstand van borduren wijzigen

U kunt de afstand van het patroon tot de rijgsteken instellen op 0,0 mm (0 inch) tot 12,0 mm (1/2 inch).

Bij aankoop van de machine is [5.0 mm] geselecteerd. Zie pagina 99 wanneer u deze instelling gebruikt.

## 1 Druk op en vervolgens op .

→ Het borduurinstellingscherm wordt weergegeven.

## 2 Vind [Afstand tot rijgsteken].

## 3 Geef met en de afstand van het patroon tot de rijgsteken op.



## Instelling voor selectie van gebiedsfunctie ongedaan maken

U kunt de instelling voor selectie van de gebiedsfunctie ongedaan maken (waarmee u opgeeft dat een draadkleur niet moet worden geborduurd) toepassen op een deel van het patroon met een specifieke kleur. U kunt op deze manier uw borduurwerk aanpassen zonder het eigenlijke patroon te hoeven bewerken.

**1** Druk op  in het borduurinstellingenscherf.

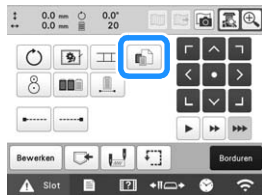

→ Er verschijnt een scherm waar u de naaldstangnummers kunt selecteren.

**2** In het draadkleurvolgordescherf selecteert u de draadkleur die u niet wilt borduren.

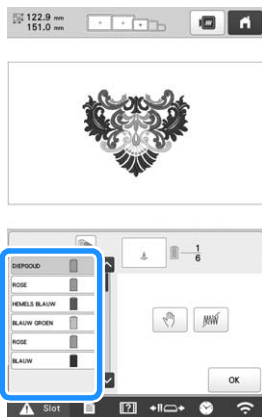

→ De geselecteerde draadkleur wordt gemarkeerd in blauw.  
 • Als dezelfde draadkleur vaker dan een keer wordt gebruikt, kunnen alle keren worden gecombineerd.

Tik op  nadat u een draadkleur hebt geselecteerd.

De toets wijzigt in  en alle draadkleuren in het draadkleurvolgordescherf die dezelfde zijn als de geselecteerde kleur, worden gemarkeerd in blauw.

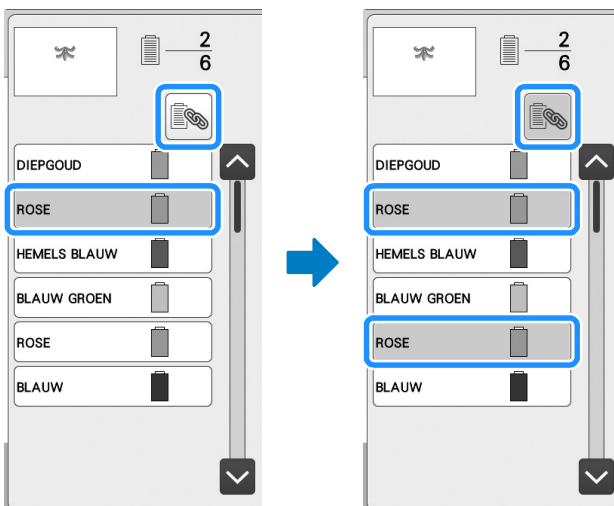

**3** Tik op .

→ De markering  wordt weergegeven om aan te geven dat de geselecteerde draadkleur niet wordt geborduurd.

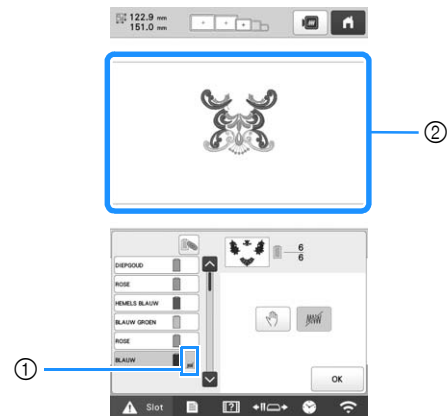

- ①  -markering
- ② De delen van het patroon die niet worden geborduurd, worden verborgen.

**4** Herhaal de stappen **2** en **3** voor alle draadkleuren die u niet wilt borduren.

- 5 Nadat u de gewenste instellingen hebt opgegeven, tikt u op .

### Memo

- Als de instelling voor selectie van de gebiedsfunctie ongedaan maken wordt toegepast op een letterpatroon, wordt geen van de letters in het patroon geborduurd. Als u de instelling voor selectie van de gebiedsfunctie ongedaan maken wilt toepassen op een enkele letter, gebruikt u  om het letterpatroon (pagina 44) te scheiden of gebruikt u  (pagina 54). Als de meerkleuretoets wordt gebruikt om op te geven dat draadkleuren niet moeten worden geborduurd, kunt u de meerkleurige tekst niet uitschakelen.
- De delen waarop de instelling voor selectie van de gebiedsfunctie ongedaan maken is toegepast, worden niet verwijderd. Deze delen kunnen worden teruggezet naar wel worden geborduurd (raadpleeg "Instelling voor selectie van de gebiedsfunctie ongedaan maken annuleren" op pagina 126).
- Als de instelling voor selectie van de gebiedsfunctie ongedaan maken is toegepast op alle draadkleuren, wordt er een rood  weergegeven op de plaats van het patroon.

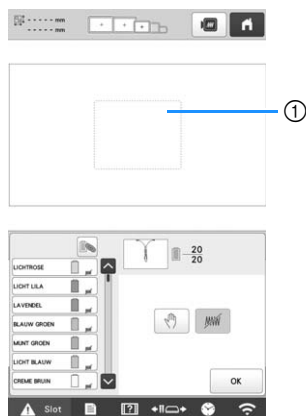



### ① Rood

- Als de machine tijdelijk wordt uitgezet, wordt de instelling voor selectie van de gebiedsfunctie ongedaan maken die u hebt opgegeven voordat de machine werd uitgezet, niet geannuleerd. De instelling wordt echter wel geannuleerd als u hetzelfde patroon opnieuw wordt geselecteerd.
- Wanneer een patroon met een toegepaste instelling voor selectie van de gebiedsfunctie ongedaan maken wordt opgeslagen, wordt ook deze instelling opgeslagen. Het patroon kan echter niet worden opgeslagen als de instelling voor selectie van de gebiedsfunctie ongedaan maken is toegepast op alle draadkleuren.

## ■ Instelling voor selectie van de gebiedsfunctie ongedaan maken annuleren

- 1 Selecteer de draadkleur waarvoor de instelling moet worden geannuleerd en tik vervolgens op .

→ De toets wijzigt in  en de instelling voor selectie van de gebiedsfunctie ongedaan maken wordt geannuleerd.

- Als de draadkleuren zijn gecombineerd met , wordt de instelling voor selectie van de gebiedsfunctie ongedaan maken ook geannuleerd voor alle draadkleuren die dezelfde zijn als de geselecteerde kleur.

## Instellingen voor begin- en eindpositie

- 1 Tik op  op het borduurinstellingscherm.



→ Het instellingscherm voor begin- en eindpositie wordt weergegeven.

- 2 Selecteer  of .

- Wanneer u  selecteert

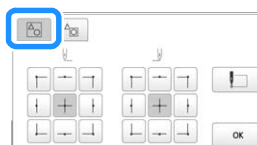

De begin- en eindpositie kunnen afzonderlijk worden ingesteld van de 9 punten van het patroon. Deze punten zijn: linksboven, middenboven, rechtsboven, middenlinks, midden, middenrechts, linksonder, middenonder en rechtsonder.

U kunt deze functie gebruiken om een patroon te herhalen langs een diagonaal. (pagina 127)

- Wanneer u  selecteert



Wanneer u het patroon draait terwijl u de borduurpositie controleert die de camera weergeeft, kunt u de borduurbeginpositie instellen met gebruik van een masker op basis van het patroon voordat u het hebt gedraaid; dit is nuttig voor de uitlijning. (pagina 75)

### Memo

- Bij aankoop van de machine is  geselecteerd en zijn zowel de beginpositie als de eindpositie ingesteld op het midden van het patroon.
- De instellingen voor de begin- en eindpositie blijven van toepassing tot u op de toets voor een nieuwe instelling drukt. De instellingen die u hebt opgegeven voordat de machine wordt uitgezet, worden opnieuw geselecteerd wanneer de machine weer wordt aangezet. (Als u een borduurpositiesticker gebruikt voor de uitlijning van het patroon of rijgsteken toevoegt of verwijdert, keert de instelling terug naar de standaardwaarde.)



## ■ Een patroon herhalen langs een diagonaal

Voorbeeld





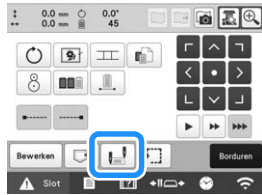

- 1** Druk op  in het borduursteltingscherm om het insteltingscherm voor begin- en eindpositie weer te geven.





- 2** Selecteer .

- 3** Geef linksboven op als de beginpositie en de rechtsonder als de eindpositie.

Voor de beginpositie drukt u op  zodat deze verandert in .

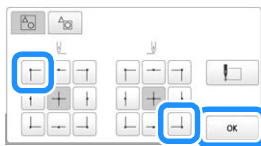
Voor de eindpositie drukt u op  zodat deze verandert in .



Druk op  om het insteltingscherm voor begin- en eindpositie te sluiten.

- 4** Borduur het eerste patroon.

Tik op  om het borduurscherm weer te geven.

Tik vervolgens op  en druk op de "Start/Stop"-toets.



- ① Beginpositie  
② Eindpositie

- 5** Als het borduren is voltooid, stopt de machine rechtsonder in het patroon.



- 6** Druk op  en herhaal stap **4** en **5** driemaal.

### **Opmerking**

- Als het volgende borduurpatroon van de serie buiten het borduurveld valt, wordt de melding weergegeven dat de begin-/eindpositie niet kan worden ingesteld. Plaats de stof opnieuw in het borduurraam om het borduurpatroon te blijven herhalen. Druk op  en herhaal stap **4** en **5**.

### **Memo**

- Als u de instellingen voor begin- en eindpositie wijzigt, zijn diverse patronen mogelijk in plaats van het borduren van patronen in een vaste richting.



## ■ Uitgelijnde letters borduren

Volg onderstaande stappen om uitgelijnde letters in één rij te borduren wanneer het patroon buiten het borduurraam valt.

Voorbeeld: "DEF" uitlijnen met de letters "ABC"

# A B C D E F

1 Selecteer de letterpatronen voor "ABC".

2 Druk op  in het borduurinstellingenschermb.

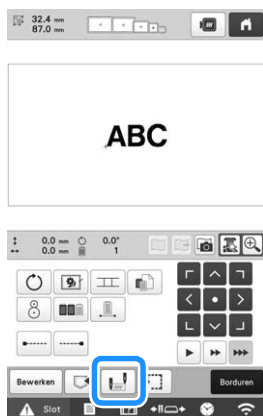

3 Selecteer .

4 Druk op .

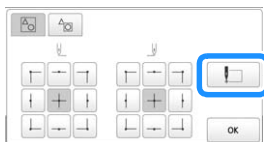



→ De naaldstang bevindt zich linksonder in het patroon. Het borduurraam verplaatst zich zo dat de naald in de juiste positie staat.

### 💡 Opmerking

- Als u de beginpositie-instelling wilt annuleren en wilt terugkeren naar de beginpositie in het midden van het patroon, druk u op .

- Met  selecteert u een andere beginpositie voor het borduren.

5 Druk op  om terug te keren naar het borduurinstellingenschermb. Druk vervolgens op  om door te gaan naar het borduurschermb.

→  verandert in  terwijl het beginpunt linksonder in het patroon wordt geplaatst.

6 Tik op  en druk vervolgens op de "Start/Stop"-toets om te beginnen met borduren.

7 Nadat u de letters hebt geborduurd, knipt u de draden af en verwijdert u het borduurraam. Vervolgens bevestigt u het borduurraam weer, zodat u de overige letters ("DEF") kunt borduren.

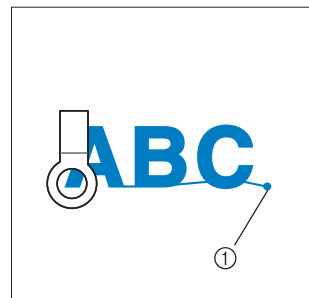

① Eind van het borduren

8 Zoals in stap 1 selecteert u de letterpatronen voor "DEF".

9 In het borduurinstellingenschermb drukt u op .

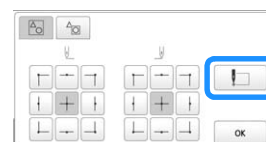

10 Druk op .



→ De naaldstang bevindt zich linksonder in het patroon. Het borduurraam verplaatst zich zo dat de naald in de juiste positie staat.

11 Druk op .

12 Met  zet u de naald op het eind van het borduren van het vorige patroon.

- Druk op  om de naaldpositie te controleren op het LCD-scherm. Geef de juiste beeldinstellingen op, voordat u het camerabeeld weergeeft. (pagina 73)  
- U bereikt betere camerabeelden als de instellingen juist zijn.
- Druk op  om de cameraweergave te vergroten.

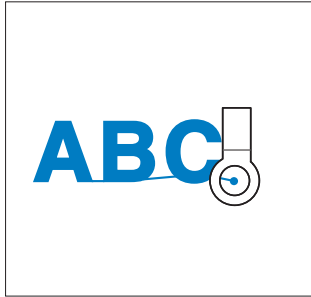

#### **Opmerking**

- U kunt ook de procedure “De borduurpositie zoeken” op pagina 80 volgen door de naald direct boven het einde van het vorige patroon te plaatsen.

13 Druk op .

14 Tik op  en druk vervolgens op de “Start/Stop”-toets om te beginnen de overige letterpatronen te borduren.



## ■ Een patroon borduren dat is uitgelijnd met een markering op de stof

Als u het beginpunt en het eindpunt van de steken opgeeft, kunt u de exacte positie van het patroon controleren.

1 Druk op  in het borduurinstellingenscherf.

2 Selecteer .

3 Plaats het beginpunt van de uitlijningssteken linksonder.

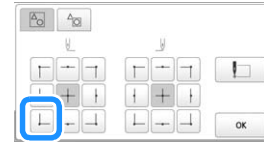

→ Het borduurraam wordt zo verplaatst dat de naaldpositie samenvalt met het beginpunt voor de uitlijningssteken.

4 Markeer met kleermakerskrijt dit punt op de stof.

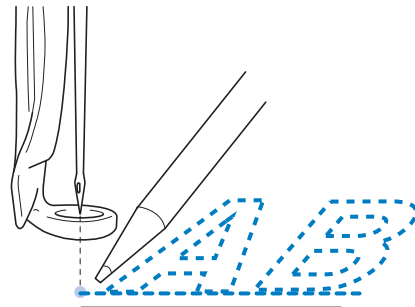

5 Plaats het beginpunt van de uitlijningssteken rechtsonder.



→ Het borduurraam wordt zo verplaatst dat de naaldpositie samenvalt met het beginpunt voor de uitlijningssteken.

6 Markeer met kleermakerskrijt dit punt op de stof.

7 Verwijder het borduurraam uit de machine en verbind deze twee punten om de borduurpositie te controleren.



- Als de basislijn niet goed is uitgelijnd of met een andere lijn kruist, moet u de stof opnieuw in het borduurraam spannen of de positie van het patroon aanpassen.

# DE GEHEUGENFUNCTIE GEBRUIKEN

## Borduurpatronen opslaan

### Opmerking

- Zet de machine niet uit terwijl [Opslaan...] wordt weergegeven. Dan zou u het patroon dat wordt opgeslagen kwijtraken.
- Borduurpatronen kunnen niet draadloos worden overgedragen als de computer en de machine op verschillende thuisnetwerken zijn aangesloten. Zorg ervoor dat u verbinding hebt met hetzelfde netwerk.
- Meer bijzonderheden over ondersteunde computers vindt u in "SPECIFICATIES" op pagina 190.

- 1 Druk op  wanneer het patroon dat u wilt opslaan zich op het borduurinstellingscherm bevindt.

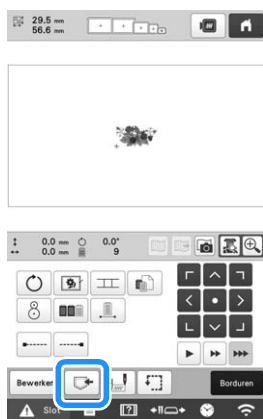

- 2 Tik op de gewenste bestemming om opslaan te starten.

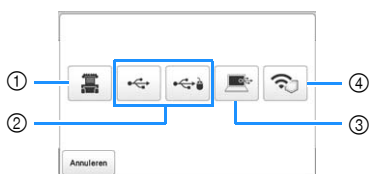

- 1 Opslaan in het machinegeheugen.
- 2 Opslaan op een USB-medium. Het patroon wordt opgeslagen in de map [bPocket]. Wanneer u het borduurpatroon wilt opslaan op een USB-medium, plaatst u het USB-medium in de USB-poort van de machine.

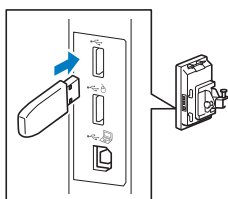

- 3 Opslaan op de computer. Wanneer u het borduurpatroon wilt opslaan op een computer, verbindt u een computer en de machine met gebruik van de bijgeleverde USB-kabel. Sluit de bijgeleverde USB-kabel aan op een USB-poort op de machine.

- Selecteer het .phx-bestand van het patroon in "Verwisselbare schijf" en kopieer het bestand naar de computer.

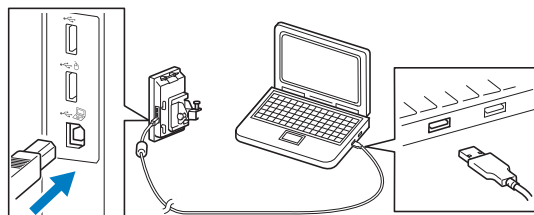

- 4 Het patroon opslaan op de computer via een draadloze netwerkverbinding. Zie de handleiding van PE-DESIGN (versie 11 of hoger) voor gedetailleerdere procedures.

## Borduurpatronen ophalen

- 1 Tik op de gewenste bestemming en selecteer het gewenste borduurpatroon.

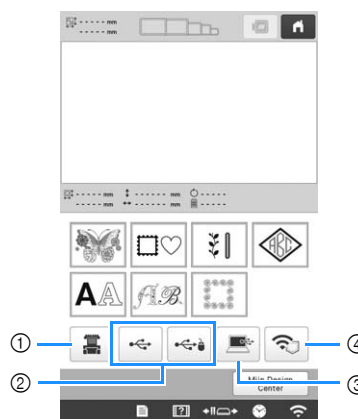



- 1 Ophalen uit het machinegeheugen.
- 2 Ophalen van een USB-medium. Wanneer u de patronen wilt ophalen van een USB-medium, plaatst u het USB-medium in de USB-poort van de machine.
- 3 Ophalen van een computer. Wanneer u de patronen wilt ophalen van een computer, gebruikt u de bijgeleverde USB-kabel om de computer en de machine te verbinden. Sluit de USB-kabelaansluiting aan op de betreffende USB-poorten van de computer en de machine.
- 4 Het patroon ophalen via een draadloze netwerkverbinding. Zie de handleiding van PE-DESIGN (versie 11 of hoger) voor gedetailleerdere procedures.

### Memo

- Als het borduurpatroon dat u wilt ophalen, zich in een map op een USB-medium bevindt, tikt u op de toets voor die map. Druk hierop  om terug te keren naar het vorige scherm.

- 2 Druk op .



- \* Als u borduurpatronen wilt opslaan in een ander geheugen, tikt u op  en selecteert u vervolgens de gewenste bestemming.
- \* Druk op  om het borduurpatroon te verwijderen.

## De USB aansluiten met de meegeleverde USB-snoerklemmen

Wanneer u de machine aansluit op de computer, kunt u met de meegeleverde USB-snoerklemmen zorgen dat het snoer niet tegen de borduurarm komt.

Meegeleverde snoerklemmen



### Installatieposities van de USB-snoerklemmen

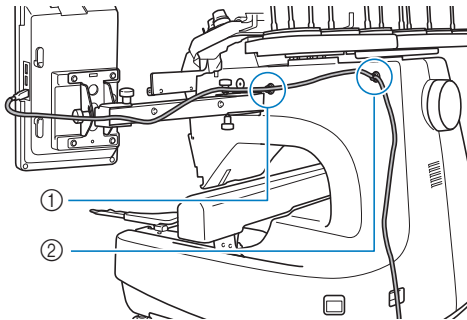

- ① Voorste schroefgat aan de zijkant van de machine
- ② Achterste schroefgat aan de zijkant van de machine

#### 1 Verwijder met de meegeleverde inbusleutel het beschermkapje op de voorste schroef aan de zijkant van de machine.

- Steek het eind van de inbusleutel in het gat in het beschermkapje en trek zachtjes het beschermkapje eraf.

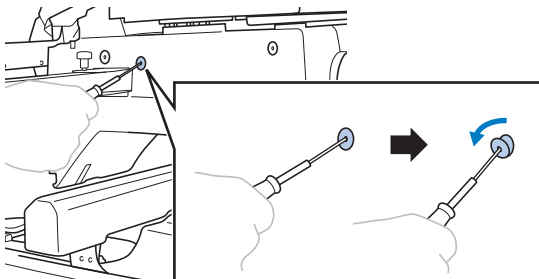

#### Opmerking

- Steek de inbusleutel niet te ver in het gat van het beschermkapje. Dan kunt u de machine of de inbusleutel beschadigen.

#### 2 Open de klem voor het USB-snoer.

- Druk met uw vingernagel op het lipje om de klem te openen.

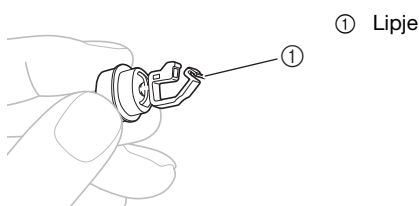

#### 3 Houd het klemuiteinde van de klem voor het USB-snoer vast en steek het andere eind stevig in het schroefgat waarvan u het beschermkapje hebt verwijderd.

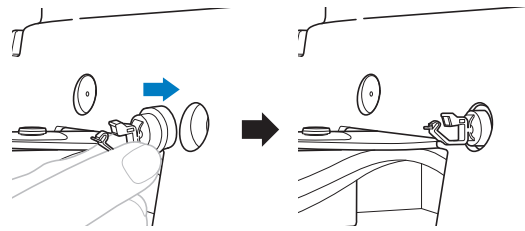

#### 4 Verwijder volgens de procedure in stap 1 t/m 3 het beschermkapje van het achterste schroefgat aan de zijkant van de machine. Steek een geopende klem voor het USB-snoer daarin.

#### 5 Controleer of de USB-snoerklemmen stevig in de voorste en achterste schroefgaten aan de zijkant van de machine zitten.

- Als de USB-snoerklemmen niet stevig in de schroefgaten zitten, zijn ze niet goed geïnstalleerd. Steek de snoerklemmen stevig in de schroefgaten.

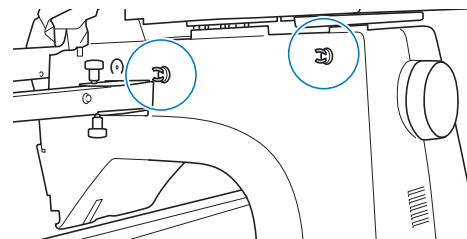

#### 6 Leid de USB-kabel door de voorste klem voor het USB-snoer en sluit de klem om de kabel vast te zetten.

- Gebruik niet te veel kracht wanneer u de USB-kabel door de klem leidt. Dan kan de klem breken.

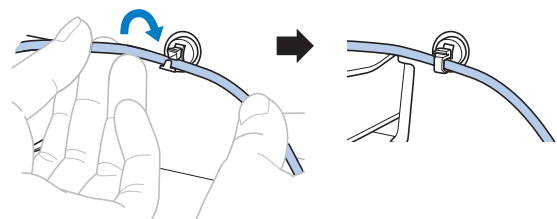

#### 7 Op de manier die is beschreven in stap 5 bevestigt u de USB-kabel aan de achterste klem voor het USB-snoer.

#### 8 Leid de kabel tussen de USB-snoerklemmen zo dat de kabel de machine niet belemmert als hij in bedrijf is.

#### Memo

- Bewaar de beschermkapjes die u in stap 1 hebt verwijderd in de meegeleverde accessoirehouder, zodat u ze niet kwijtraakt.

## BORDUURPATRONEN VERZENDEN VANAF EEN COMPUTER NAAR DE MACHINE (FUNCTIE LINK (VERBINDING))

Deze machine is compatibel met de functie Link (Verbinding). Borduurpatronen die zijn bewerkt met borduursoftware via de functie Link (Verbinding), zoals PE-DESIGN NEXT of hoger, kunt u verzenden van een computer naar meerdere machines. U kunt maar liefst 100 borduurpatronen overzetten op een machine. De borduurstatus van de overgezette patronen kunt u bekijken op de computermonitor.

Sluit de machine aan op een computer met gebruik van de bijgeleverde USB-kabel of de draadloze LAN-functie. Gebruik PE-DESIGN versie 11.2 of hoger om patronen over te zetten via de draadloze netwerkverbinding.

### Bewerkingen die beschikbaar zijn met de functie Link (Verbinding)

#### ■ Meerdere borduurpatronen verzenden naar aangesloten machines

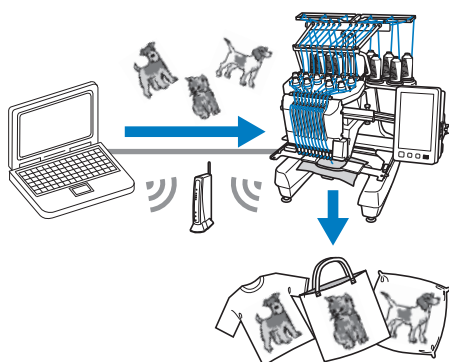

#### ■ De borduurstatus van de machine (dit model) controleren vanaf de computer

(Voorbeeld met meerdere machines, aangesloten via de USB-kabel)

- U kunt maximaal vier machines aansluiten.

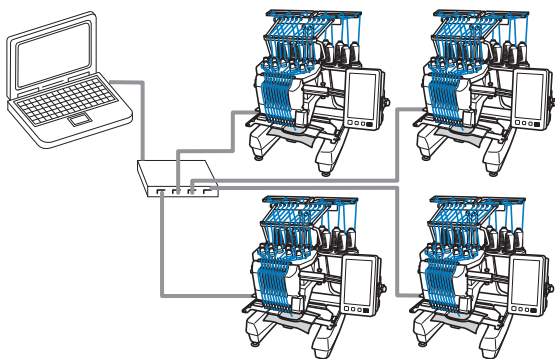

#### Memo

- Wanneer u meerdere machines aansluit op de computer, gebruik dan een USB-hub die in de handel verkrijgbaar is. We raden u aan een USB-hub met eigen voeding te gebruiken. Gebruik geen USB-verlengsnoeren of verdeelkabels. Voor meer bijzonderheden over het gebruik van de USB-hub, zie de handleiding bij die hub.

(Voorbeeld met meerdere machines, aangesloten via de draadloze LAN-functie)

- U kunt maximaal tien machines aansluiten.

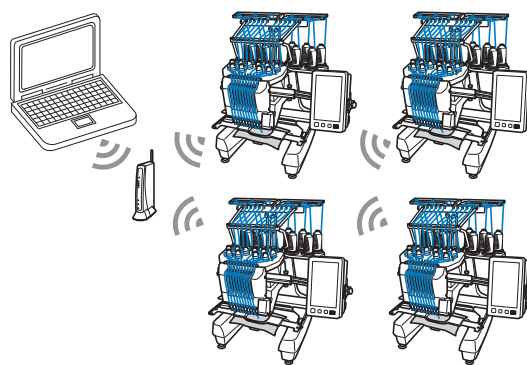





### Borduren met de functie Link (Verbinding)

Maak eerst met de borduurbewerkingssoftware het borduurpatroon dat u naar de machine wilt verzenden.

#### Opmerking

- Met de functie Link (Verbinding) kunt u PES-borduurgegevens (.pes) borduren.
- U kunt de functie Link (Verbinding) niet gebruiken met gesplitste (grote) patronen. (pagina 135)
- Bevestig het borduurraam voor de grootte van het patroon dat u wilt verzenden, aan de machine.

- 1 Druk op  en vervolgens op .  
→ Het scherm Algemene instellingen wordt weergegeven.
- 2 Vind [Link (Verbinding)].
- 3 Tik op  en  om [USB-kabel] of [WLAN Draadloze verbinding] te selecteren.

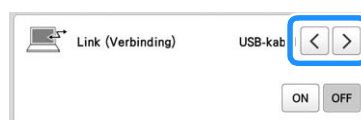

- 4 Tik op [ON] om de functie Link (Verbinding) in te schakelen.

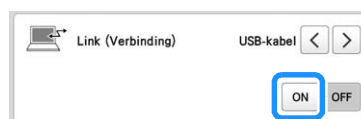

→ Wanneer de volgende melding verschijnt, drukt u op





## Memo

- Wanneer de functie Link (Verbinding) is ingeschakeld via de USB-kabelaansluiting en [Inschakeling draadloos LAN] is ingesteld op [ON], wordt de melding weergegeven dat u [Inschakeling draadloos LAN] moet instellen op [OFF].
- Wanneer de functie Link (Verbinding) is ingeschakeld via de draadloze LAN-verbinding en [Inschakeling draadloos LAN] is ingesteld op [OFF], wordt de melding weergegeven dat u [Inschakeling draadloos LAN] moet instellen op [ON].

## 5 De machine uitzetten.

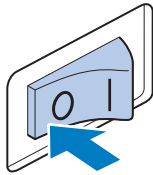

## Opmerking

- Wanneer u de machine uitzet, wacht dan 5 seconden voordat u de machine weer aanzet.

## 6 Sluit de machine aan op de computer.

- USB-kabelaansluiting

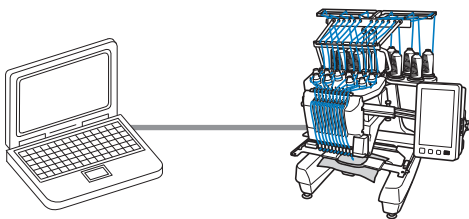

Gebruik de meegeleverde USB-snoerklemmen om de machine aan te sluiten op de computer. (pagina 131)

- Draadloze LAN-verbinding

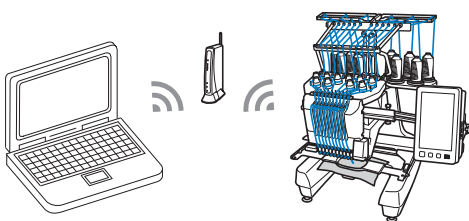

Meer bijzonderheden over de draadloze LAN-verbinding vindt u in pagina 29.

## 7 De machine aanzetten.

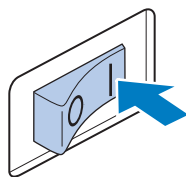

## 8 Met de borduurbewerkingssoftware via de functie Link (Verbinding), zoals PE-DESIGN NEXT of later, verzendt u vanaf een computer het patroon naar de machine in de modus Link (Verbinding).

## 9 Wanneer de volgende melding verschijnt, drukt u op



- USB-kabelaansluiting
- Draadloze LAN-verbinding



→ Er wordt een melding weergegeven op het LCD-scherm van de machine terwijl de machine verbinding maakt met de computer.



## Opmerking

- Raadpleeg de handleiding van de borduurmachine voor meer informatie over het gebruik ervan.



- \* Dit Link-dialoogvenster (Verbinding) vindt u in de PE-DESIGN NEXT of latere versie software.
- Wanneer de volgende foutmelding verschijnt, is het type borduurraam dat u hebt geïnstalleerd op de machine niet compatibel met het formaat van het patroon. Verwissel het borduurraam met een borduurraam dat compatibel is met het formaat van het patroon.



## 10 Nadat de machine het borduurpatroon heeft geopend, verschijnt het borduurscherm.

→ Het geopende borduurscherm verschijnt in het patroonweergavegebied met het pictogram voor de functie Link (Verbinding).

- USB-kabelaansluiting
- Draadloze LAN-verbinding

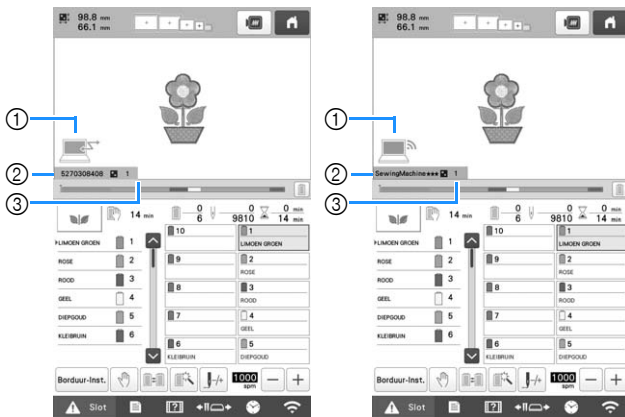

- |   |   |
|---|---|
| ① Pictogram voor de functie Link (Verbinding) | ① Pictogram voor de functie Link (Verbinding) |
| ② Machine-ID van 10 cijfers                   | ② Naam van de machine                         |
| ③ Nummer van het patroon in de wachtrij       | ③ Nummer van het patroon in de wachtrij       |

### Memo

• Terwijl de machine is aangesloten op de computer, kunt u de status van de machine weergeven met een functie van de borduurbewerkingssoftware. Als er meerdere machines tegelijk zijn aangesloten, kunt u aan de hand van de 10-cijferige machine-ID die op het scherm van de machine verschijnt, de status van de machines controleren. U kunt onderstaande informatie bekijken vanaf de computer.

- Status van de machine
- Informatie over de borduurgegevens die worden geborduurd en zijn ontvangen door de machine (tijd tot het volgende moment waarop de machine stopt, aantal kleurwisselingen, borduurtijd, maximumborduursnelheid, patroongrootte, grootte van het op de machine gebruikte borduurraam)

## 11 Als u de borduurinstellingen voor het geopende borduurpatroon wilt veranderen, druk dan op **Borduur-Inst.**

- Druk op **OK** wanneer de volgende melding verschijnt. Druk op **Annuleren** om terug te keren naar het borduurscherm.



→ Het borduurinstellingenscherm wordt weergegeven.

## 12 Wanneer u de gewenste instellingen hebt opgegeven, drukt u op **Borduren** om terug te keren naar het borduurscherm.

- USB-kabelaansluiting
- Draadloze LAN-verbinding

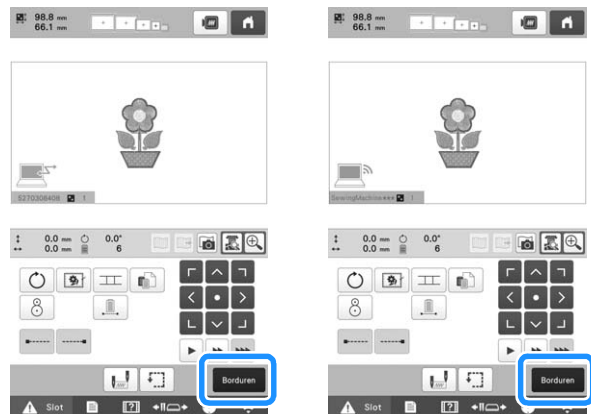

## 13 Tik op **Slot** en druk vervolgens op de "Start/Stop"-toets om te beginnen met borduren.

→ Wanneer het borduren is voltooid, verschijnt de volgende melding.



## 14 Als u een ander patroon wilt openen dat is verzonden van de computer, drukt u op **OK**. Herhaal vervolgens de procedure te beginnen bij stap 10 om door te gaan met borduren.

Als u wilt stoppen met borduren of hetzelfde patroon opnieuw wilt borduren, druk dan op **Annuleren**.



### Opmerking

- De borduurscherminstellingen die zijn opgegeven in stap 12 worden opgeslagen, zelfs als u op **OK** tikt om door te gaan met borduren nadat het borduren is beëindigd.

### Memo

- Als u de machine tijdens het borduren uitschakelt, kunt u de functie "Hervatten" gebruiken wanneer u de machine weer inschakelt.

## De functie Link (Verbinding) uitschakelen

- 1 Druk op  en vervolgens op  .  
→ Het scherm Algemene instellingen wordt weergegeven.
- 2 Vind [Link (Verbinding)].
- 3 Tik op [OFF] om de functie Link (Verbinding) uit te schakelen.



→ Wanneer de melding wordt weergegeven dat de modus Link (Verbinding) moet worden beëindigd, tikt u op  .

- 4 De machine uitzetten.

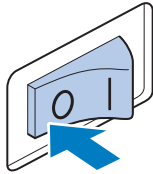

### **Opmerking**

- Wanneer u de machine uitzet, wacht dan 5 seconden voordat u de machine weer aanzet.

## BORDUURTOEPASSINGEN

### Gesplitste (grote) patronen borduren

U kunt gesplitste (grote) patronen borduren die zijn gemaakt met PE-DESIGN versie 7 of hoger. Met grote patronen worden ontwerpen die groter zijn dan het borduurraam verdeeld in meerdere delen. Deze worden gecombineerd tot één patroon wanneer de gedeelten klaar zijn.

Meer bijzonderheden over het creëren van grote borduurpatronen en uitgebreide borduurinstructies vindt u in de handleiding bij PE-DESIGN versie 7 of hoger.

In onderstaande procedure wordt beschreven hoe u het onderstaande grote borduurpatroon moet lezen van het USB-medium en moet borduren.

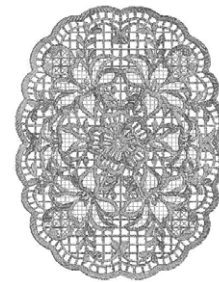

- 1 Sluit het medium met het grote borduurpatroon aan op de machine en selecteer vervolgens het grote borduurpatroon dat u wilt borduren.

- \* Meer bijzonderheden over het ophalen van patronen vindt u in pagina 130.

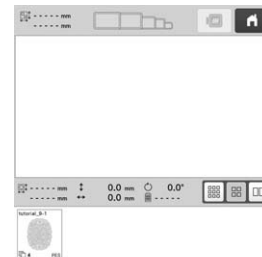

→ Er verschijnt een scherm zodat u een deel van het grote borduurpatroon kunt selecteren.

2 Selecteer het gedeelte  dat u wilt borduren en druk op **Instellen**.

- Selecteer de gedeelten in alfabetische volgorde.

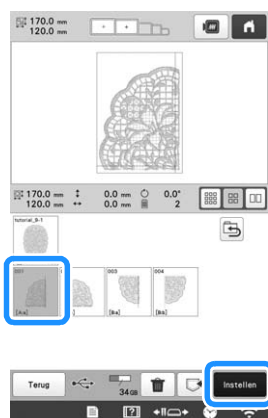

3 Bewerk het patroon indien nodig. Druk op **Einde**.

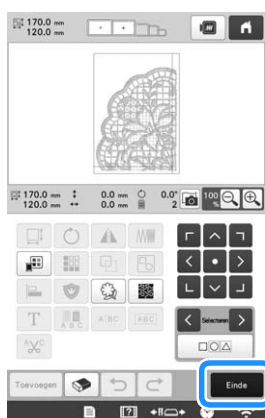

- Zie "HET BORDUURPATTERN BEWERKEN" op pagina 44 voor meer informatie.

4 Bevestig het patroonformaat en selecteer vervolgens de juiste stof en het borduurraam.

- Kies stof die groot genoeg is voor het gecombineerde patroon.

5 Plaats het betreffende deel van de stof in het borduurraam. In dit geval plaatst u het linker bovendeel van de stof in het borduurraam.

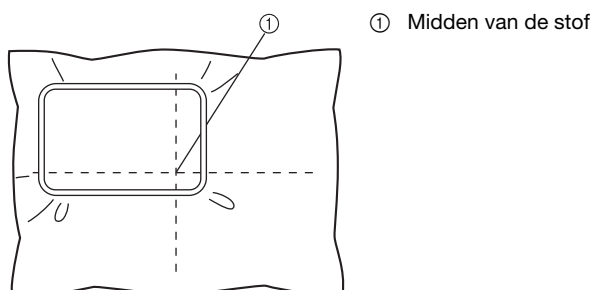

6 Druk op **Borduren**.

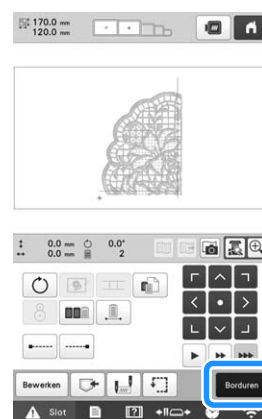

#### Memo

- U kunt het patroon naar links of naar rechts draaien wanneer u op  drukt.

7 Tik op **Slot** en druk vervolgens op de "Start/Stop"-toets om het patroongedeelte te borduren.

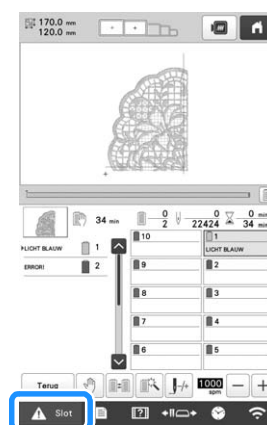



#### Opmerking



- De laatste stap van het borduren van het patroongedeelte zijn de uitlijningssteken. Aan de hand hiervan plaatst u het volgende patroongedeelte.

8 Wanneer u klaar bent met het borduren, wordt u gevraagd te bevestigen of het volgende gedeelte kan worden geborduurd. Druk op **OK**.

→ Er verschijnt een scherm zodat u een deel van het grote borduurpatroon kunt selecteren.

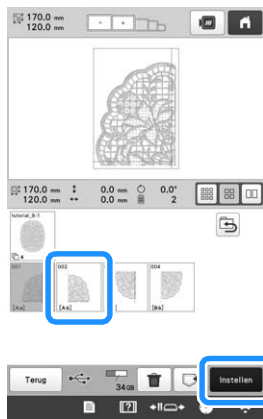
- 9 Druk op  om het volgende gedeelte van het patroon te selecteren en druk vervolgens op .



- 10 Druk op  en vervolgens op .

- 11 Plaats de stof voor het volgende ontwerpgedeelte aan de hand van de uitlijningssteken. In dit geval lijnt u de linkerkant van het borduurraam uit met de rechterkant van het ontwerpgedeelte dat u hebt geborduurd in stap 6.

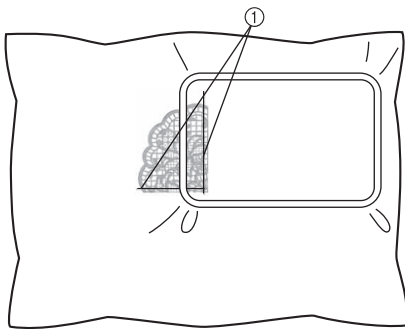

① Uitlijningssteken

#### **Opmerking**

- Zorg dat de uitlijningssteken zich volledig binnen het borduurvlak bevindt. Plaats het borduursjabloon in het borduurraam en lijn het raster uit aan de hand van de uitlijningssteken.

- 12 Herhaal stap 7 t/m 10 om de overige gedeeltes van het patroon te borduren en combineren.

## HET BIJGELEVERDE GROTE WERKBLAD INSTALLEREN

### **VOORZICHTIG**

- Gebruik het grote werkblad wanneer u het optionele magneet frame, jumboraam, randborduurraam, quiltraam of plat borduurraam gebruikt. Als u deze borduurramen gebruikt zonder dat het grote werkblad is geïnstalleerd, kan het borduurraam scheef gaan hangen door het gewicht van het borduurraam en de stof. Dan krijgt u borduurwerk van slechte kwaliteit.

#### **Opmerking**

- Houd het grote werkblad met twee handen vast wanneer u dit vervoert.
- Bevestig het grote werkblad aan de machine voordat u het borduurraam installeert.
- Plaats geen zware voorwerpen op het geïnstalleerde grote werkblad. Druk niet met te veel gewicht op het grote werkblad.
- Maak het grote werkblad los van de machine als u een borduurraam gebruikt waarbij u het grote werkblad niet nodig hebt of als u cilindervormige voorwerpen, tassen of petten naait. De borduurramen voor dergelijke voorwerpen kunt u niet installeren wanneer het grote werkblad aan de borduurmachine is bevestigd.

- 1 Draai de twee duimschroeven 5 tot 6 slagen los.

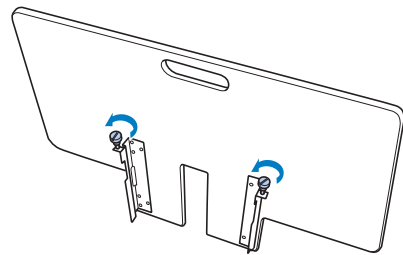

- 2** Plaats het grote werkblad zodanig dat de inkeping in het midden is uitgelijnd met de machinebodem. Plaats vervolgens het grote werkblad plat op de geleiderplaten.

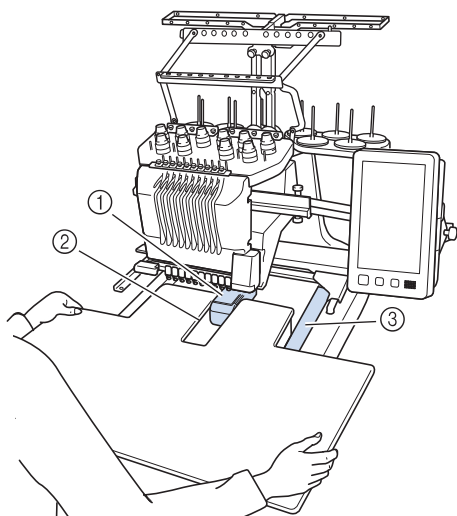

- ① Machinebodem
- ② Geleiderplaat
- ③ Inkeping in groot werkblad

- 3** Trek het grote werkblad naar u toe totdat de pennen op de bevestigingsbeugels (bevestigd aan weerszijden aan de onderkant van het grote werkblad) in de inkepingen in de geleiderplaten passen.

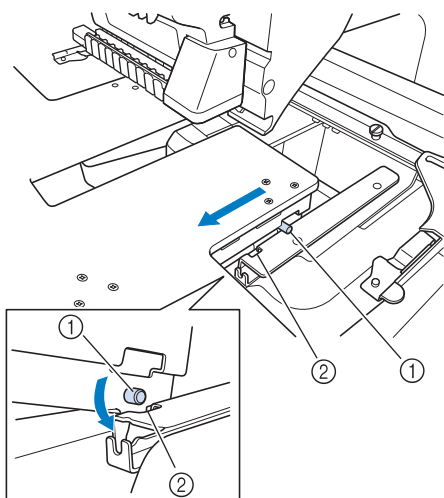

- ① Pen
- ② Inkeping

- 4** Schuif het grote werkblad erin terwijl u dit horizontaal houdt. Duw het grote werkblad zacht naar binnen totdat het de machine raakt.

- Als het grote werkblad niet soepel naar binnen gaat, tilt u dit iets op en schuift u het naar binnen.

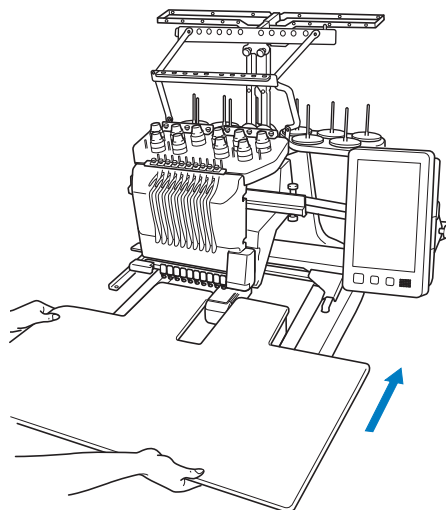

- 5** Kijk onder het grote werkblad, licht dit iets op en haal het grote werkblad dan omlaag zodat de schroef in de inkeping voor op de geleiderplaat past.

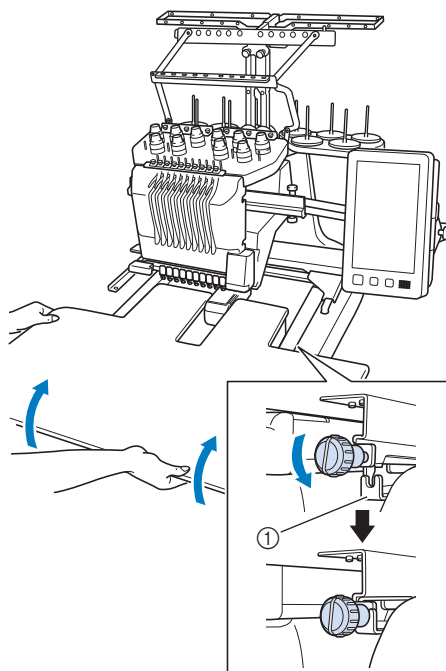

- ① Inkeping voor op geleiderplaat



- 6** Draai de twee duimschroeven vast, zodat het grote werkblad stevig op zijn plaats zit.

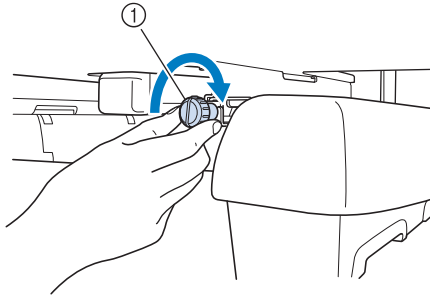

① Duimschroef

## Het grote werkblad verwijderen

- 1** Draai de twee duimschroeven los. Licht het grote werkblad op en trek dit naar u toe om het te verwijderen.

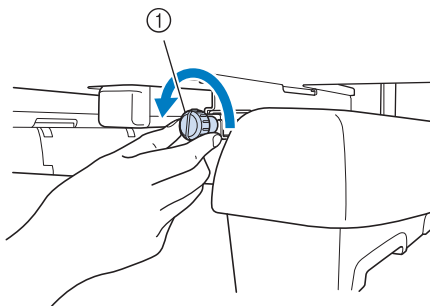

① Duimschroef

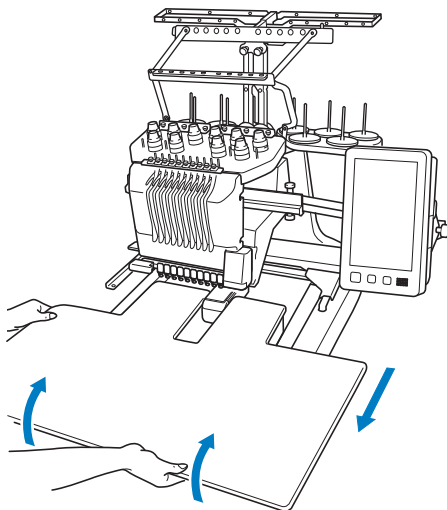

- 2** Wanneer de pennen aan weerszijden bij de inkepingen in de geleiderplaten komen, haalt u het grote werkblad omhoog om de pennen door de inkepingen te halen.

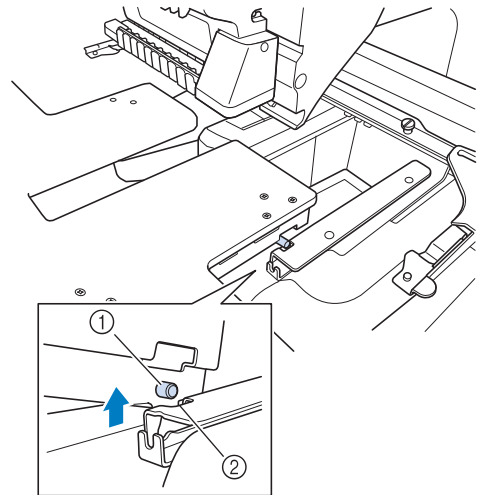

- ① Pen  
② Inkeping

→ Neem het grote werkblad uit de machine.

- 3** Trek het grote werkblad zorgvuldig uit zodat het de machine niet raakt.

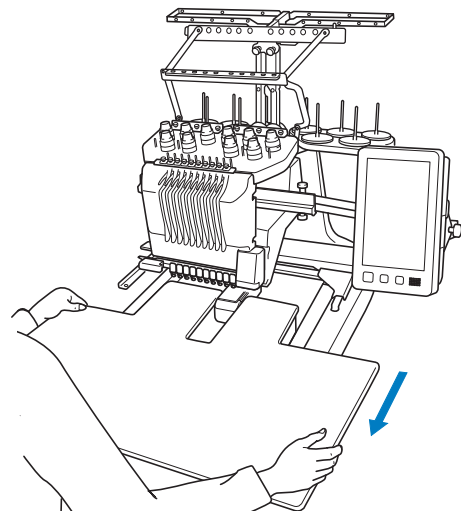

- 4** Draai de duimschroeven op het grote werkblad aan.

## BORDUURPATRONEN VOOR HET OPTIONELE JUMBORAAM

U kunt patronen maken in borduurbewerkingssoftware PE-DESIGN NEXT of later die u gebruikt met het jumboraam (optioneel).

Wanneer u het jumboraam wilt gebruiken, moet u ook het bijgeleverde grote werkblad (PRWT1) gebruiken.

Wanneer u een patroon voor het jumboraam maakt in de borduurbewerkingssoftware, wordt het patroon automatisch verdeeld in twee gedeelten. Wanneer u deze borduurt op het jumboraam, kunt u ze combineren tot één borduurontwerp. Wanneer u het jumboraam gebruikt, kunt u borduurwerk van maximaal 350 mm × 350 mm (14 inch × 14 inch) borduren zonder de stof binnen het borduurraam te hoeven verplaatsen.

Meer informatie over het maken van patronen voor het jumboraam vindt u in de handleiding bij de borduurbewerkingssoftware, versie PE-DESIGN NEXT of later.

Nadat u het jumboraampatroon hebt gemaakt, volgt u onderstaande procedure om het patroon met een externe verbinding over te zetten op de machine en te beginnen met borduren.

Jumboraampatronen bestaan uit een set van twee patronen. Sla ze niet op in het machinegeheugen, als u ze wilt gebruiken als jumboraampatroon.

### 1 Sluit het apparaat waarop het jumboraampatroon zich bevindt aan op deze machine. Selecteer het jumboraampatroon vervolgens in het patroonkeuzescherf.

- \* Meer bijzonderheden over het ophalen van het patroon vindt u in pagina 130.

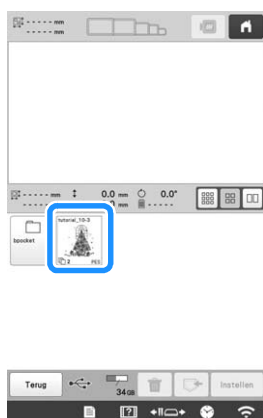

### 2 Druk op om het eerste gedeelte van het te borduren patroon te selecteren en druk op .

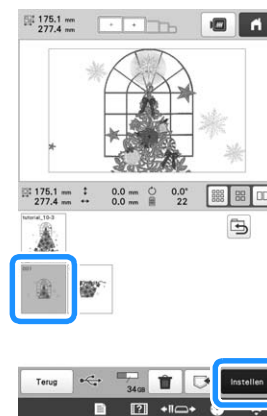

#### **Opmerking**

- Bereid het optionele jumboraam voor, voordat u begint het jumboraampatroon te borduren.
- Neem contact op met uw erkende Brother-dealer om het optionele jumboraam aan te schaffen.



- Nadat u de stof of het kledingstuk in de ring hebt geplaatst, moet u zorgen dat het binnenraam lager zit dan het buitenraam, zodat het borduurraam vlak tegen de verlengtafel zit.

### 3 Controleer het formaat van het patroon en span een stuk stof dat groot genoeg is in het optionele jumboraam.

- \* Zie "Stof in het borduurraam spannen" op pagina 62 voor meer informatie over het bevestigen van het optionele jumboraam.

#### **Opmerking**

- Wanneer u de stof in het borduurraam spant, moet u deze zo in het borduurraam plaatsen dat er minstens 10 mm (3/8 inch) ruimte aan de binnenkant van het borduurraam zit.

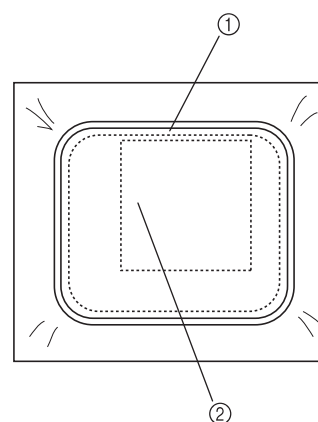

- ① Meer dan 10 mm (3/8 inch)
- ② Plaats waar het patroon wordt geborduurd

4 Bevestig het jumboraam aan de machine.

5 Druk op **Borduren**.

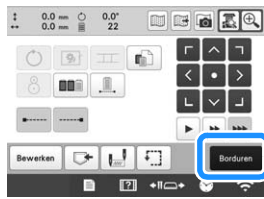

#### Opmerking

- Wanneer u met het jumboraam de borduurpositie wijzigt, houd dan rekening met het formaat van het gecombineerde patroon. U kunt de positie niet wijzigen als dit groter is dan de borduurgegevens.

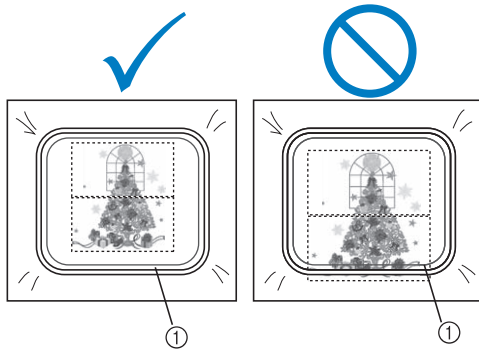

① Borduurgebied

6 Tik op **Slot** en druk vervolgens op de "Start/Stop"-toets om het eerste gedeelte van het patroon te borduren.

7 Wanneer u klaar bent met het borduren van het eerste gedeelte van het patroon, wordt u gevraagd te bevestigen of het volgende gedeelte kan worden geborduurd. Druk op **OK**.

8 Een afbeelding van de naaldlocatie verschijnt op het scherm. Het positiedetectievlak is omkaderd met een rode lijn. Bevestig een borduurpositiesticker zodanig dat deze binnen de rode lijn past en tik vervolgens op **OK**.

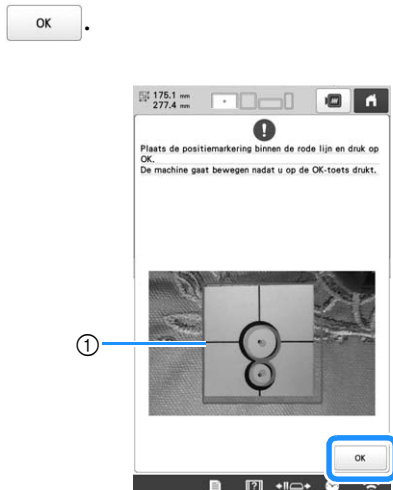

① Rode lijn

- Het positiedetectievlak bevindt zich onder de ingebouwde camera.

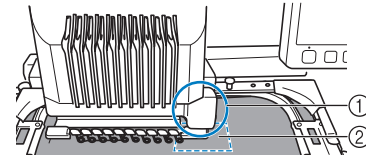

- ① Ingebouwde camera bevindt zich hier.
- ② Bevestig de sticker in dit vlak.

9 Wanneer de ingebouwde camera de locatie van de borduurpositiesticker heeft gedetecteerd, verschijnt de volgende melding.



#### Opmerking

- Als de ingebouwde camera de locatie van de borduurpositiesticker niet kan detecteren, wordt de melding weergegeven dat de borduurpositiesticker niet kan worden herkend. Druk op **OK** en herhaal de procedure te beginnen met stap 8.

10 Verwijder het jumboraam van de machine. Draai het borduurraam en bevestig het vervolgens aan de machine.

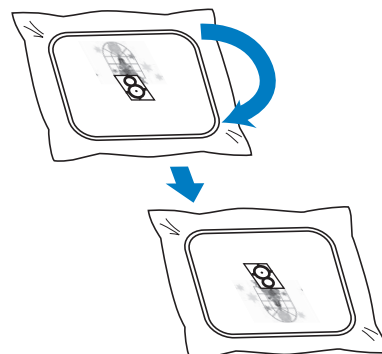

11 Druk op **OK**. Dan begint de machine de locatie van de borduurpositiesticker te detecteren.

12 Wanneer de ingebouwde camera de locatie van de borduurpositiesticker heeft gedetecteerd, verschijnt de volgende melding. Druk op **OK**.





## Opmerking

- Wanneer de ingebouwde camera de locatie van de borduurpositiesticker niet kan detecteren, verschijnt de volgende foutmelding. Druk op , plaats het jumboraam in de vorige stand en herhaal de procedure vanaf stap **B**.



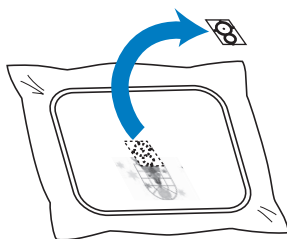

- 13** Verwijder de borduurpositiesticker van de stof.

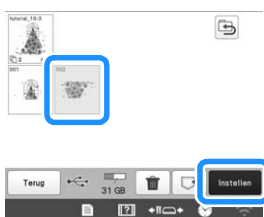

- 14** Druk op  om het volgende gedeelte van het te borduren patroon te selecteren en druk vervolgens op

.



- 15** Druk op .

- 16** Tik op  en druk vervolgens op de "Start/Stop"-toets om het volgende gedeelte van het patroon te borduren.

## DE OPTIONELE SPOELOPWINDER GEBRUIKEN

Gebruik de optionele spoelopwinder als u spoeldraad op een metalen spoel wilt winden. Hieronder wordt het gebruik van de optionele spoelopwinder beschreven.

### Voorzorgsmaatregelen



Voorzorgsmaatregelen voor de stroomvoorziening vindt u op pagina 22.

## ⚠ VOORZICHTIG





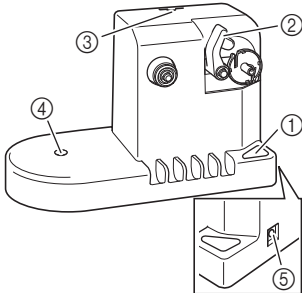

- Plaats de spoelopwinder op een egaal, stabiel oppervlak.
- Gebruik de spoelen die met deze spoelopwinder zijn meegeleverd.

### Optionele spoelopwinder met bijbehorende accessoires

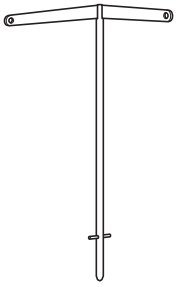
Controleer of de volgende spoelopwinder en accessoires zijn meegeleverd. Wanneer de onderdeelcode "\*" is, neem dan contact op met uw erkende Brother-dealer.

	Onderdeelnaam
	Onderdeelcode
<b>1.</b> 	<b>Spoelopwinder</b>
	PRBW1
<b>2.</b> 	<b>Klospen</b>
	XC5949-051
<b>3.</b> 	<b>Kloskussentje</b>
	XA0679-050

- ① Hoofdschakelaar
- ② Spoelopwinderas
- ③ Gat voor draadgeleider
- ④ Gat voor klossen
- ⑤ Adapteraansluiting

	Onderdeelnaam	
	Onderdeelcode	
4.		<b>Draadgeleider</b>
		XC6644-151
5.		<b>AC-adapter</b>
		*
6.		<b>Netsnoer</b>
		*
7.		<b>Metalen spoeltje x 5</b>
8.		<b>Klosholder</b>
9.		<b>Gewicht (L)</b>
10.		<b>Gewicht (S)</b>

### Memo

- De onderdeelcode van de spoelopwinderset verschilt mogelijk naar gelang de regio/het land waar u de machine hebt gekocht.
- Naar gelang het model dat u hebt gekocht is de spoelopwinder mogelijk inbegrepen bij de machine.

## De optionele spoelopwinder installeren

### 1 Plaats de klospen en het kloskussentje.

Breng de houder omlaag en plaats de klospen recht in het gat. Plaats vervolgens het kloskussentje.

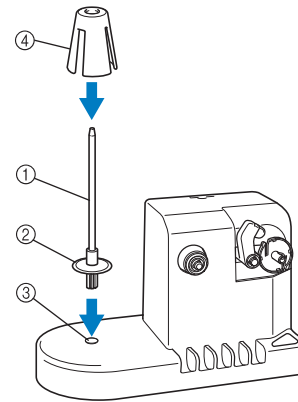

- ① Klospen
- ② Klospenhouder
- ③ Gat voor klospen
- ④ Kloskussentje

### 2 Plaats de draadgeleider.

Plaats de draadgeleider recht in het gat, met de pennen van de draadgeleider uitgelijnd met de inkepingen aan de zijkanten van het gat.

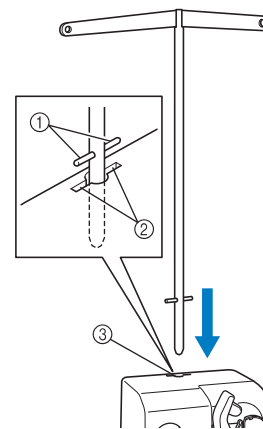

- ① Pennen op draadgeleider
- ② Inkepingen bij gat voor draadgeleider
- ③ Gat voor draadgeleider
- Plaats de draadgeleider zo diep mogelijk in het gat en zorg dat deze stevig vast zit.

## De AC-adapter aansluiten

- 1 Steek de stekker van het netsnoer in de AC-adapter.

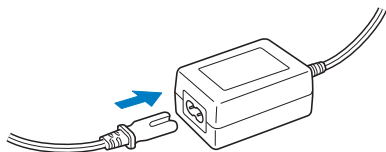

- 2 Plaats het snoer van de AC-adapter in de DC-adapteraansluiting van de spoelopwinder en steek de stekker van het netsnoer in een normaal stopcontact.

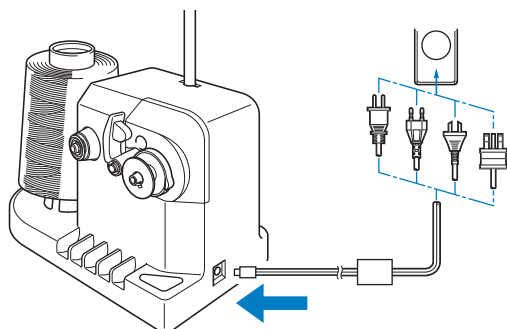

- Zorg dat de stekker van de AC-adapter stevig in de DC-adapteraansluiting van de spoelopwinder zit.

## ⚠ VOORZICHTIG

- Gebruik de bijgeleverde AC-adapter en het netsnoer van de spoelopwinder.
- Zorg dat de spoelopwinder is uitgeschakeld voordat u de AC-adapter aansluit of verwijdert.
- Haal na gebruik van de spoelopwinder de stekker uit het stopcontact.

## De spoel opwinden

Leg de spoel en de klos met spoeldraad klaar. Gebruik katoenen of gesponnen polyester spoeldraad (tussen 74 dtex x 2 en 100 dtex x 2).

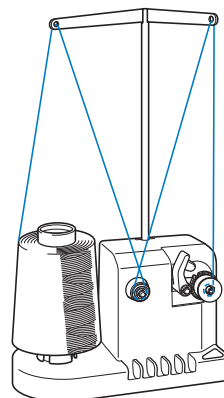

- 1 Lijn de groef in de spoel uit met de veer op de spoelopwinderas en plaats de spoel op de as.

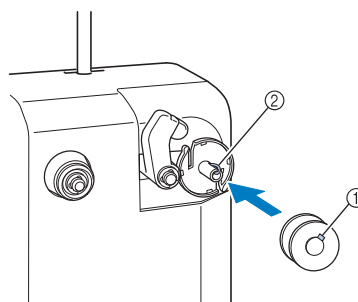

- ① Groef in spoel
- ② Veer op as

- 2 Plaats de draadklos op de klossen.

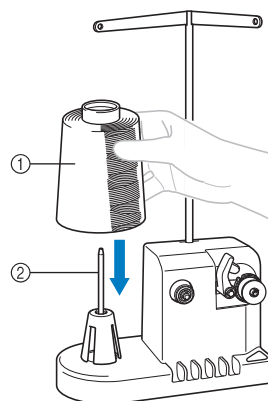

- ① Draadklos
- ② Klossen

### 💡 Opmerking

- Haal het kloskussentje weg en zet de klos direct op de klossen wanneer u een kleine klos gebruikt. Gebruik ook de meegeleverde klos houder om de kleine klos op zijn plaats te houden.



- 3** Leid de draad van achter naar voren door het gat aan de linkerkant van de draadgeleider.

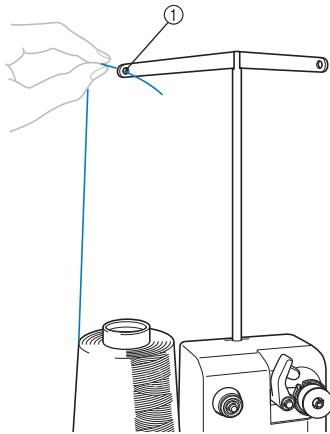

① Gat in draadgeleider

- 4** Leid de draad door de voorspanningsschijf (zie afbeelding). Zorg dat de draad op de juiste manier in de voorspanningsschijf wordt geleid.

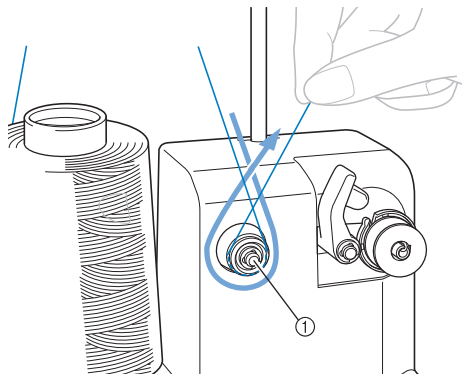

① Spanningsschijf

- 5** Leid de draad van voor naar achteren door het gat aan de rechterkant van de draadgeleider.

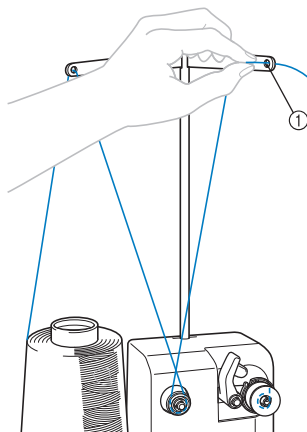

① Gat in draadgeleider

- 6** Wind de draad 4 of 5 keer met de klok mee om de spoel (zie afbeelding).

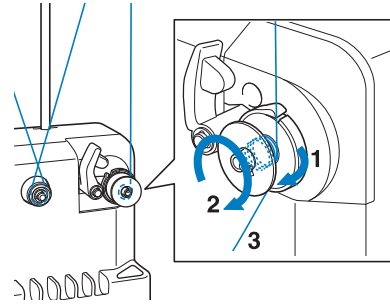

- 7** Leid het uiteinde van de draad door de sleuf in de spoelopwinderbasis en trek aan de draad. De draadafsnijder snijdt de draad af.

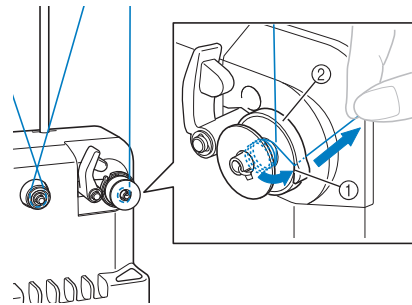

- ① Draadsleuf  
② Spoelopwinderbasis

#### Opmerking

- Volg nauwgezet de beschreven procedure. Als de spoel wordt opgewonden zonder dat de draad met de draadafsnijder is afgesneden, kan de draad om de spoel verward raken en kan de naald breken wanneer de onderdraad bijna op is.

- 8** Schuif de spoelhouder op zijn plaats tot deze vastklikt.

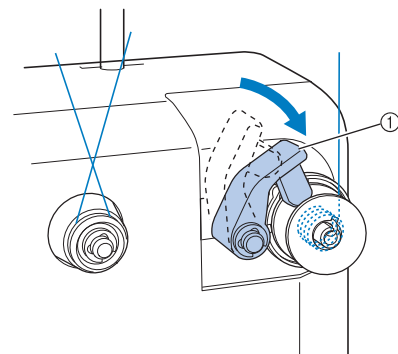

① Spoelhouder

- 9 Druk op de hoofschakelaar om te beginnen met het opwinden van de spoel.

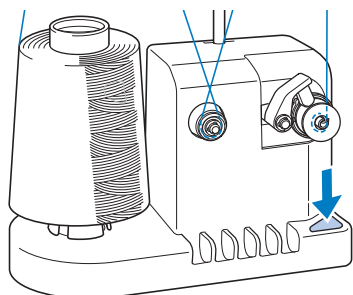

→ Start het opwinden van de spoel.

- 10 De spoel houdt automatisch op met draaien als deze is opgewonden; de spoelhouder keert vervolgens terug naar de uitgangspositie.

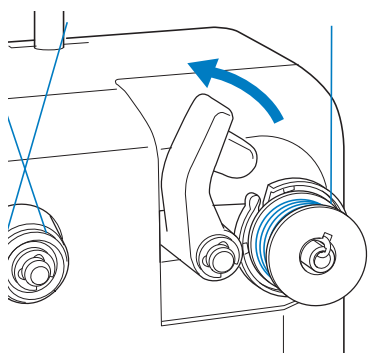

- 11 Verwijder de spoel.

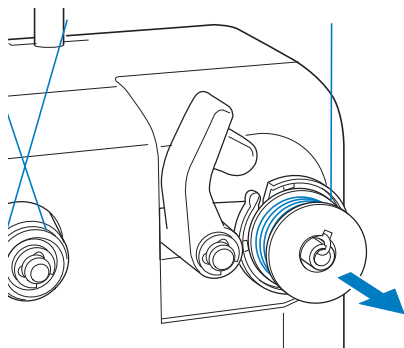

#### **Opmerking**

- Trek niet aan de spoelopwinderbasis tijdens het verwijderen van de spoel. Hierdoor zou de spoelopwinderbasis los kunnen raken of verwijderd kunnen worden, wat kan leiden tot beschadiging van de spoelopwinder.

- 12 Trek de draad door de sleuf in de spoelopwinderbasis om de draad met de draadafsnijder af te knippen.

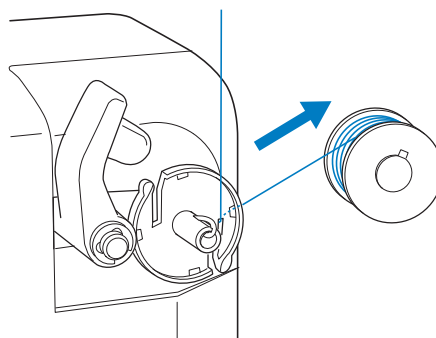

## **VOORZICHTIG**

- Controleer of de onderdraad op de juiste manier wordt opgewonden, anders kan de naald breken of is de draadspanning onjuist.

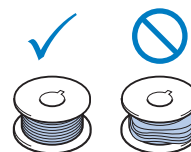

- Reinig het spoelhuis telkens wanneer u de spoel verwisselt. Voor meer bijzonderheden zie "Het spoelhuis reinigen" op pagina 175.
- Controleer de spanning van de onderdraad telkens wanneer u de spoel verwisselt. Zie pagina 116 voor meer informatie over het aanpassen van de spoelspanning.

### ■ Als het opwinden van de spoel stopt voordat de spoel vol is

De spoelopwinder stopt automatisch als de draad geen speling meer geeft, bijvoorbeeld als deze verward raakt om de kloppen. Rijg in dat geval de draad goed door de spoelopwinder en wind de spoel op de juiste wijze op.

# Hoofdstuk 4 MIJN DESIGN CENTER

## INFO OVER MIJN DESIGN CENTER

Met Mijn Design Center kunt u de volgende functies gebruiken:

- Met de hand tekenen – borduurpatronen ontwerpen door te tekenen op de display
- Scannen – borduurpatronen maken door tekeningen/illustraties te scannen met de ingebouwde camera of met gegevens die zijn geïmporteerd van een USB-medium of computer.

Ook kunt u patronen combineren die u hebt gemaakt met de ingebouwde patronen op de machine.

Start Mijn Design Center door op  te tikken op het patroontypekeuzescherf.

## PATROONONTWERPSCHEM

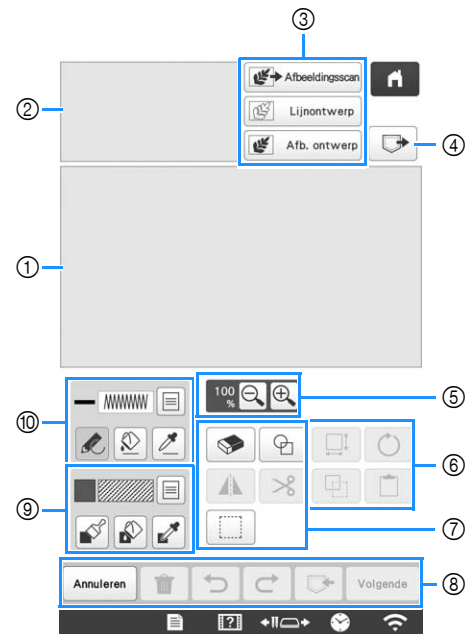





















- ① Patroonontwerpgebied
- ② Patroonvoorbeeldgebied





### Memo

- Het werkelijke formaat van het patroongebied is de grootte van het borduurraam: 360 mm × 200 mm (ongeveer 14 inch × 7-7/8 inch). Het patroon dat u hebt getekend is misschien groter dan verwacht. Wijzig het formaat nadat u het ontwerp hebt geconverteerd naar het borduurpatroon.
- Wanneer het patroon dusdanig wordt vergroot dat alleen een deel ervan in het patroonontwerpgebied wordt weergegeven, kunt u het gehele patroon bekijken in het patroonvoorbeeldgebied. Het rode kader in het patroonvoorbeeldgebied geeft het deel van het patroon aan dat in het patroonontwerpgebied wordt weergegeven. Verplaats het rode kader in het patroonvoorbeeldgebied met de touch-pen of uw vinger om het overeenkomstige deel in het patroonontwerpgebied weer te geven.

## ■ Functies van de toetsen

Nr.	Display	Uitleg	Pagina
	Toetsnaam		
③		Scan het bevestigde frame en geef het op het scherm weer als achtergrond bij gebruik van Mijn Design Center. U kunt de stof als achtergrond scannen of de afbeelding scannen ter referentie bij het maken van het patroon.	158
	Afbeldingscantoets		
			
	Lijnontwerptoets	Scan met de ingebouwde camera de lijntekening om deze te bewerken en te converteren naar borduurgegevens. U kunt de lijntekeningafbeelding ook importeren van een USB-medium of computer en het borduurontwerp daarmee maken.	160
			
	Afbeelding Scan-toets	Scan met de ingebouwde camera de illustratie om deze te bewerken en te converteren naar borduurgegevens. U kunt de illustratie ook importeren van een USB-medium of computer en het borduurontwerp daarmee maken.	162
			
④	Toets-laden	Roep de patroongegevens op die zijn gemaakt met Mijn Design Center, uit het geheugen van de machine, een USB-medium of computer.	—
			
⑤	Toets inzoomen	Vergroot het patroon.	151
			
⑥	Rotatietoets	Draai het geselecteerde gedeelte.	—
			
	Groottetoets	Wijzig de grootte van het geselecteerde gedeelte.	164
			
	Plaktoets	Plak het eerder gedupliceerde of geknipte gedeelte.	—
			
	Kopietoets	Dupliceer het geselecteerde gedeelte. Het tijdelijk geplaatste gedeelte kunt u onmiddellijk draaien, vergroten, verkleinen en verplaatsen.	—
			

Nr.	Display	Uitleg	Pagina
	Toetsnaam		
⑦		Selecteer een vorm voor het tekenen van patronen.	152
	Vormen-toets		
		Wis de lijnen en vormen die u hebt getekend. U kunt het formaat/de vorm van de vlakgom selecteren.	153
	Uitwis-toets		
		Spiegel het geselecteerde gedeelte horizontaal.	—
	Horizontale spiegeltoets		
		Knip het geselecteerde gedeelte uit.	—
	Knip-toets		
		Selecteer met vinger of pen een gedeelte van de lijnen en vormen die u hebt getekend, voor verplaatsen, kopiëren, verwijderen, vergroten/verkleinen en draaien.	153
	Selectietoets		
⑧		Ga door naar het steekinstellingenscherf.	—
	Volgende-toets		
		Sla het patroon op dat u maakt.	—
	Geheugentoets		
		Voer de laatste, ongedaan gemaakte bewerking met de Hersteltoets opnieuw uit. Telkens wanneer u op deze toets tikt, voert u één bewerking opnieuw uit.	—
	Opnieuw-toets		
		Maakt de laatste bewerking die u hebt uitgevoerd, ongedaan en keert terug naar de vorige status. Telkens wanneer u op deze toets tikt, maakt u één bewerking ongedaan.	—
	Hersteltoets		
		Wis alle lijnen en vormen en begin opnieuw. Ook de achtergrondafbeelding wordt gewist.	—
	Alles wissen-toets		
		Sluit Mijn Design Center af. Alle lijnen en vormen worden gewist wanneer u op deze toets tikt.	—
	Annuleer-toets		

Nr.	Display	Uitleg	Pagina
	Toetsnaam		
⑨	 Penseeltoets	<p>Schilder met een penseel en stel de kleur in. U kunt het penseeltype, het vullingtype en de kleur naar wens instellen. De geschilderde lijnen en gebieden worden in het borduurpatroon in opvulsteken omgezet.</p> <p>Tik op  om de kleur en type vulling van een gebied in het patroonontwerpgebied op te pikken. De kleur die u hebt opgepikt, wordt naast de knop weergegeven als de momenteel geselecteerde gebiedskleur en verschijnt als de geselecteerde kleur in het scherm voor gebiedseigenschappen.</p>	151
⑩	 Lijnfunctietoets	<p>Teken lijnen en stel de kleur in. U kunt het lijntype, steektype en de kleur naar wens instellen.</p> <p>Tik op  om de kleur en type steek van een lijn in het patroonontwerpgebied op te pikken. De kleur die u hebt opgepikt, wordt naast de knop weergegeven als de momenteel geselecteerde lijnkleur en verschijnt als de geselecteerde kleur in het scherm voor lijneigenschappen.</p>	149



## Voordat u ontwerpen maakt

Selecteer de middelpuntmarkering of rasterlijnen voor [Weergave borduurraam] om de weergave toe te passen op het patroonontwerpgebied van Mijn Design Center.

Meer bijzonderheden over de beschikbare typen borduurramen en rasters vindt u in "De schermhulplijnen wijzigen" op pagina 123.

### Memo

- Het raamtype kan niet worden gewijzigd op het instellingenscherf.

- 1 **Bevestig het raam dat u wilt gebruiken.**
- 2 **Druk op  en vervolgens op .**  
→ Het borduurinstellingenscherf wordt weergegeven.
- 3 **Selecteer een rasterlijn van het [Weergave borduurraam].**

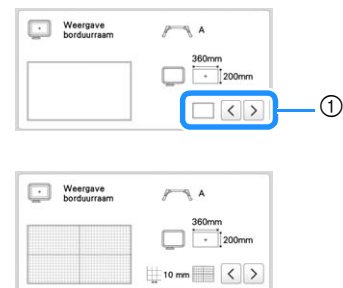

- ① Typen rasters  
 \* Selecteer de rastergrootte 10 mm (3/8 inch) of 25 mm (1 inch).

## Lijnen tekenen

- 1 Tik op  en teken lijnen.

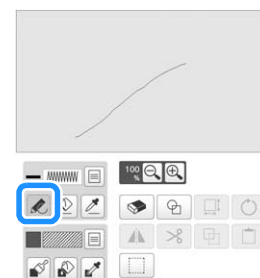

### Memo

- Wanneer u op  tikt, worden alle gebieden op de achtergrond weergegeven, zodat de tekenlijnen duidelijker op het scherm worden getoond.

## ■ Lijntype, steektype en lijnkleur instellen.

U kunt op elk gewenst moment de lijntypen, steektypen en kleuren instellen of wijzigen. U kunt ook de lijntypen, steektypen en kleuren vooraf opgeven, voordat u lijnen gaat tekenen.

- 1 Tik op  om de lijntypen, steektypen en kleuren in te stellen.

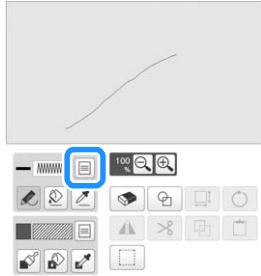



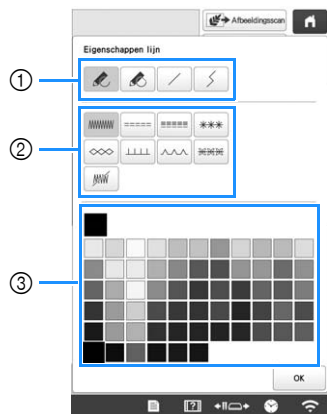

→ Het instellingenschermbijlt.



- ① Lijntypen
- ② Steektypen
- ③ Lijnkleur selecteren: raak het kleurenpalet aan om de tekenpenkleur te activeren.

## Lijntypen

	Lijn uit de vrije hand met open eind.
	Lijn uit de vrije hand met automatisch gesloten eind.
	Rechte lijn in één streek
	Rechte aaneengesloten lijn, van punt naar punt. Als het eindpunt vlakbij het startpunt eindigt, wordt de vorm automatisch gesloten.

## Steektypen

	Zigzagsteek
	Rijgsteek
	Drievoudige steek
	Chenillesteek
	Kettingsteek
	E-steek
	V-steek
	Motiefsteken selecteren Geeft het motiefsteekselectieschermbijlt weer waar u op <input type="button" value="Selecteren"/> kunt tikken om een patroon te selecteren.
	Lijn om een gebied te tekenen, zonder dat de lijn in steken wordt uitgevoerd. Het gemaakte gebied wordt gedefinieerd door de grijze lijn.

- 2 Tik op  om terug te keren naar het patroonontwerpschermbijlt.

→ Het balkje bij de lijnfunctietoets verandert in de geselecteerde kleur.

- \* Het uiterlijk van de lijn verandert niet, zelfs niet als u het steektype wijzigt. Welk steektype u hebt opgegeven kunt u controleren op het steekinstellingenschermbijlt.

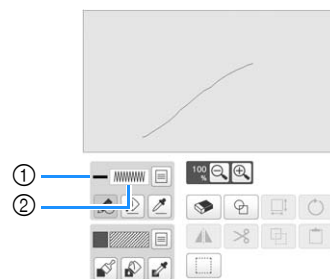



- ① Balkje in geselecteerde kleur
- ② Steektype

- 3 Tik op  en tik vervolgens op de lijn om de kleur te wijzigen.

→ De verbonden lijn verandert in de geselecteerde kleur.



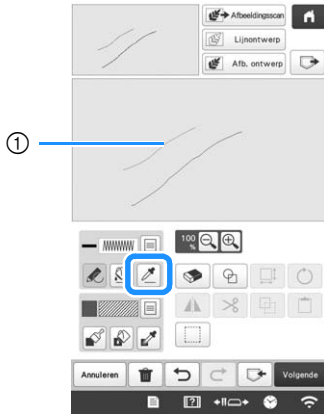

## Memo

- Tik op  om de afbeelding te vergroten wanneer u niet goed op de lijn kunt tikken.
- Tik op  en selecteer vervolgens een kleur in het patroonontwerpgebied om deze kleur toe te passen op andere lijnen of gedeelten van het patroon.

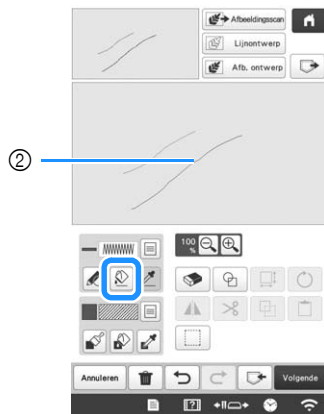

① Gebruik  om de lijnkleur te selecteren.



② Tik op  om de lijnkleur te wijzigen en selecteer vervolgens het patroon dat u wilt wijzigen.

## Vrij tekenen

1 Tik op  en teken met het penseel.

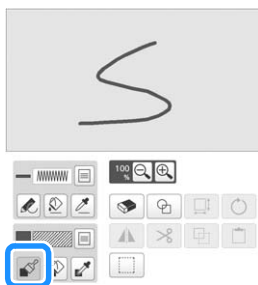

## Penseeltypen, vulpatronen en vullingkleuren instellen

1 Tik op  om penseeltypen, vulpatronen en vullingkleuren in te stellen.

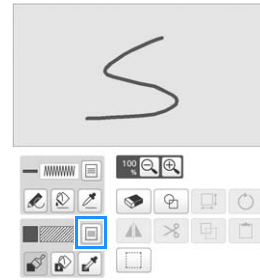



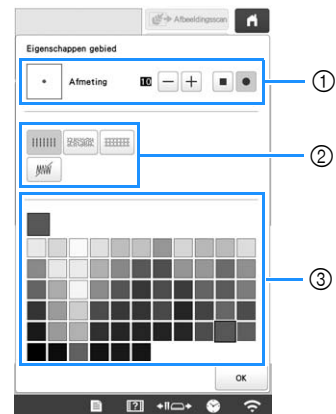

→ Het instellingenschermbijzigt.



- ① Penseeltypen
- ② Vulsteektypen
- ③ Vullingkleur selecteren: raak het kleurenpalet aan om de penseelkleur te selecteren.

### Penseelvormen/-formaten

	Vierkant penseel	
	Rond penseel	

Tik op  of op  om het formaat penseel te selecteren.

### Vulsteektypen

	Vulsteek
	Stippelsteek
	Decoratieve vulsteken Er wordt een steekselectieschermbijzigt weergegeven waarin u op  kunt tikken om een steek te selecteren.

Selecteer  wanneer u geen vulsteken wenst.

**2** Tik op om terug te keren naar het patroonontwerpscherm.

→ Het kleurenbalkje op de penseeltoets verandert in de geselecteerde kleur.

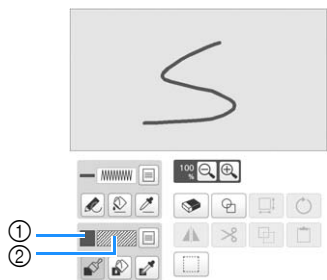

- ① Balkje in geselecteerde kleur
- ② Vulsteektype
- \* Als een meanderpatroon of decoratieve quiltsteken zijn opgegeven, worden de instellingen weergegeven.

**3** Tik op en vervolgens op de penseellijn om de kleur en het vulsteektype te wijzigen. U kunt ook de kleur en het vulsteektype instellen voor het gesloten gebied dat is ontstaan door de lijn.

**Memo**

- Tik op om de afbeelding te vergroten wanneer u niet goed op de vulling kunt tikken.
- Tik op en selecteer vervolgens een patroonkleur in het patroonontwerpgebied om deze vullingskleur toe te passen op andere patronen.

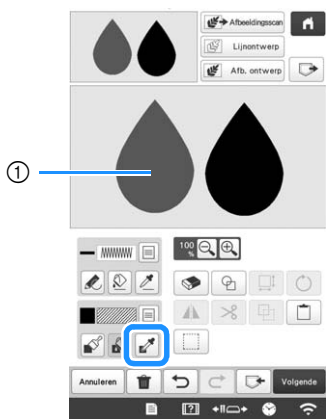

① Gebruik om de vullingskleur te selecteren.

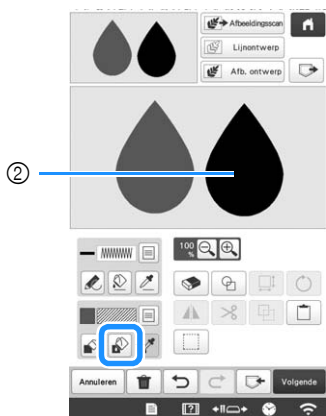

② Tik op om de vullingskleur te wijzigen en selecteer vervolgens het patroon dat u wilt wijzigen.

## Gebruik van de Vormen-toets

**1** Druk op .

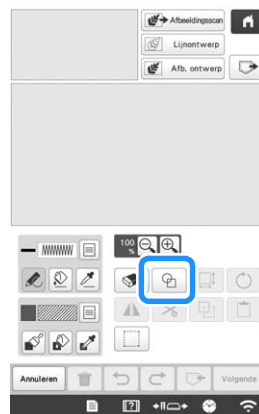

**2** Selecteer een vorm en de uitvoering van de vorm.

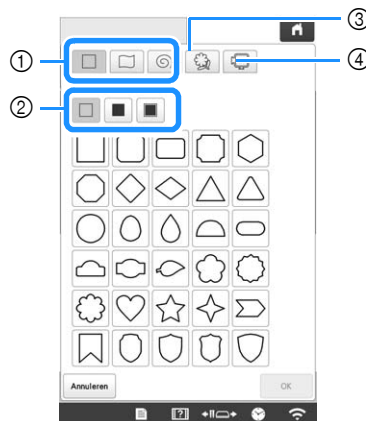

- ① Stempelvormen
- ② Stempeltypen
- ③ Opgeslagen omtrekken
- ④ Borduurraamgebieden

### Stempelvormen

	Basisvormen
	Gesloten vormen
	Open vormen

### Stempeltypen (alleen van basisvormen)

	Omtrek
	Vulsteek
	Omtrek en vulsteek

\* Selecteer omtrek ( ), vulsteek ( ) of omtrek en vulsteek ( ) van een basisvorm.

### Opgeslagen omtrekken

	Omtrekken van borduurpatronen kunnen worden geregistreerd als stempelvormen. Wanneer u stempelvormen registreert, selecteer deze dan uit de laatste twaalf gebruikte borduurpatronen. Als u meer dan twaalf vormen registreert, wordt de oudste automatisch gewist. Meer informatie over het registreren van een stempelvorm vindt u in "Decoratieve steken rond een patroon in borduurwerk (quiltfunctie)" op pagina 170.
--	--

### Borduurraamgebieden

	De vorm van het borduurgebied voor het geselecteerde borduurraam wordt weergegeven.
--	---

\* Tik op **Annuleren** om terug te keren naar het patroonontwerpscherm.

**3** Tik op **OK** om de geselecteerde vorm in te stellen.

→ Het patroonontwerpscherm wordt weergegeven.

\* U kunt het formaat wijzigen en de vorm draaien of verplaatsen nadat u deze hebt gemaakt door op of te tikken.

### Gebruik van de Uitwis-toets

**1** Druk op .

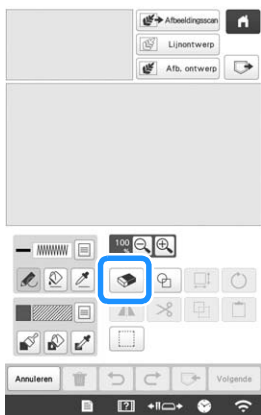

**2** Selecteer de vorm van de vlakgom.



→ Tik op of op om het formaat vlakgom te selecteren.

**3** Sleep langs het gebied of de lijn dat/die u wilt wissen, terwijl de toets er als volgt uitziet: .

### Gebruik van de selectietoets

U kunt selecteren welk gedeelte van het ontwerp u wilt verplaatsen en/of bewerken. Sommige functies zijn alleen te gebruiken als u een gedeelte hebt geselecteerd.

**1** Druk op .

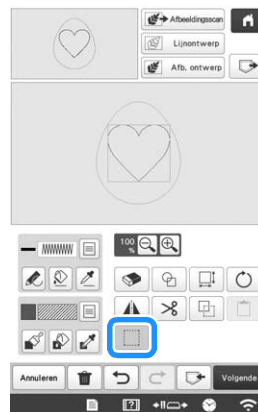

**2** Selecteer de methode voor de selectie van een gebied.



	Kaderselectie	Selecteert alle objecten binnen het getekende kader.
	Veelhoekselectie	Selecteert alle objecten binnen de getekende veelhoek.
	Selectie uit de vrije hand	Selecteert alle objecten binnen de gebogen, getekende lijn.
	Automatische selectie	Selecteert het aangetikte patroon. Hiermee kunt u alleen een enkele lijn of alleen de buitenomtrek van een donut-vorm selecteren.
	Alles selecteren	Selecteert alle patronen.



**3** Selecteer het gebied dat u wilt bewerken en tik vervolgens op **Sluiten**.

- \* Als u een gebied wilt selecteren dat u wilt bewerken, houdt u de touch-pen op een punt op het scherm en sleept u de touch-pen om een rood kader te tekenen rond het geselecteerde gebied dat u wilt bewerken.

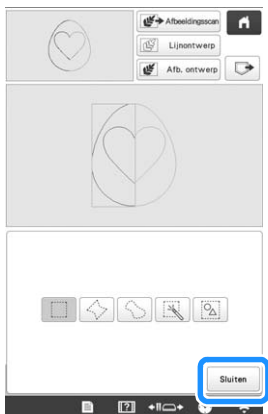

**4** Bewerk het ontwerp met de beschikbare toetsen. (pagina 148)

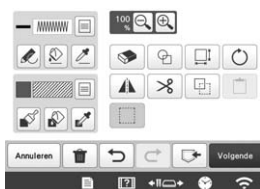

**5** Tik op **Volgende** en geef vervolgens de steekinstelling op.

## STEEKINSTELLINGENSCHERM

In het instellingenschermbepaalt u de uitvoering van het borduurpatroon. De lijnen van het ontwerp worden geborduurd met verschillende steken en de gebieden worden geborduurd met vul- en stippeelsteken. Het borduren van de gebieden was reeds geselecteerd in "Vrij tekenen" op pagina 151; geef dus waarden op van gedetailleerde instellingen. Nadat u de instellingen hebt opgegeven, tikt u op **OK** om het borduurpatroon te maken.

### Afzonderlijke steekinstellingen opgeven

Selecteer in het steekinstellingenschermb een patroon om de steekinstellingen voor lijnen en gebieden op te geven. Als er meerdere patronen tegelijk zijn geselecteerd, worden de instellingen toegepast op alle geselecteerde patronen.

**1** Gebruik **<** **>** om de lijn of het gebied te selecteren dat u wilt wijzigen.

→ Telkens wanneer u op **<** **>** tikt, wordt de markering van het geselecteerde patroon een stap verplaatst.

### ■ Lijninstellingen

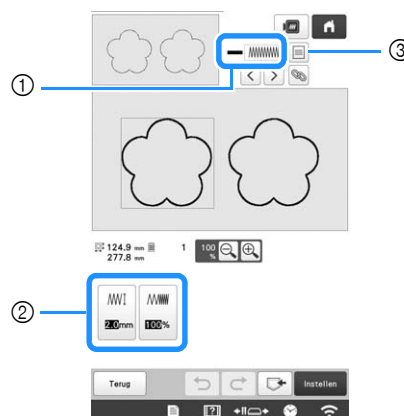



- 1 Weergave van het steektype en de kleur voor de geselecteerde lijn.
- 2 Weergave/wijziging van de steekinstellingen voor de geselecteerde lijn.
- 3 Keuzes voor steektype en kleur van de geselecteerde lijn.

### Lijnsteekinstellingen

Selecteer het type steek dat u wilt toepassen op uw lijntekening.

Zigzagsteek 



 [Zigzagsteekbreedte]	Bepaal de breedte van de zigzagsteken (voor de lijnen van het ontwerp).
 [Dichtheid]	Bepaal de dichtheid van de zigzagsteken (voor de lijnen van het ontwerp).

Rijgsteek  /drievoudige steek 



\* Beide inclusief verstevigingssteken.

 [Steeklengte]	Bepaal de lengte van de steek.
---	--------------------------------





Chenillesteek 

 [Afmeting]	Vergroot/verklein het formaat van de steek.
 [Afstand]	Bepaal de afstand voor chenillesteken.





Kettingsteek 

 [Afmeting]	Vergroot/verklein het formaat van de steek.
 [Dikte]	Stel herhaald borduren van hetzelfde gedeelte in.



Festonneersteek 

 [Steekbreedte]	Vergroot/verklein het formaat van de steek.
 [Afstand]	Bepaal de afstand voor festonneersteken.
 [Dikte]	Stel herhaald borduren van hetzelfde gedeelte in.
 [Spiegelen]	Bepaal de decoratieve lijn aan de binnen- of de buitenkant.

V-steek 

 [Steekbreedte]	Vergroot/verklein het formaat van de steek.
 [Afstand]	Bepaal de afstand voor V-steken.
 [Dikte]	Stel herhaald borduren van hetzelfde gedeelte in.
 [Spiegelen]	Bepaal de decoratieve lijn aan de binnen- of de buitenkant.

Motiefsteek 



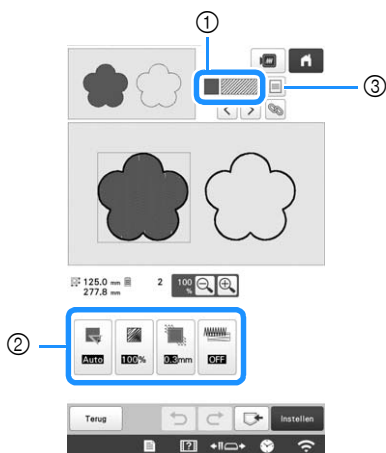

 [Afmeting]	Vergroot/verklein het formaat van de steek.
 [Afstand]	Bepaal de afstand voor motiefsteken.
 [Spiegelen]	Bepaal de decoratieve lijn aan de binnen- of de buitenkant.

■ Gebiedinstellingen







- ① Weergave van het steektype en de kleur voor het geselecteerde gebied.
- ② Weergave/wijziging van de steekinstellingen voor het geselecteerde gebied.
- ③ Keuzes voor steektype en kleur van het geselecteerde gebied.







Vulsteekinstellingen 

 [Richting]	Bepaal de borduurrichting. Selecteer [Handm.] om de richting van de vulsteek te wijzigen.
 [Dichtheid]	Bepaal de dichtheid van de vulsteek.
 [Trekcompensatie]	Corrigeer de krimp van het patroon door de steken iets korter of langer te maken. Wijzig de instelling nadat u het patroon op proef hebt geborduurd en de krimp hebt gecontroleerd.
 [Met versteviging]	Selecteer of u al dan niet versteviging wilt borduren.

Stippestekinstellingen 

 [Steeklengte]	Stel de lengte van de stippestek in.
 [Afstand]	Stel de dichtheid van de stippesteken in.
 [Afstand]	Bepaal de afstand van de stippestek instellingen in tot omtrek van het patroon.
 [Steek]	Bepaal het steektype.



Instellingen voor decoratieve vulsteek 

 [Afmeting]	Vergroot/verkleint de afmeting van het stippeelpatroon.
 [Richting]	Bepaal de opvulrichting (rotatiehoek) van het stippeelpatroon.
 [Omtrek]	Selecteer [ON] of [OFF]. De omtrek wordt ook geconverteerd naar borduurgegevens. Als [ON] is geselecteerd, kan het aantal overspringende draden worden verminderd.
 [Willekeurige verschuiving]	Varieer de lijn op willekeurige wijze.
 [Positieveverschuiving]	Bepaal het referentiepunt voor het patroon.
 [Dikte]	Stel herhaald borduren van hetzelfde gedeelte in.

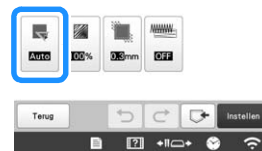
- 2 Selecteer de instelling die u wilt wijzigen. Wijzig vervolgens de instelling in het scherm dat verschijnt. (In dit voorbeeld wordt de borduurrichting gewijzigd.)



→ Het instellingen scherm verschijnt.

- 3 Tik op  en gebruik vervolgens   om de richting te wijzigen.

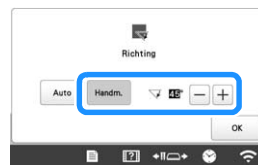

- 4 Tik op  om de instelling toe te passen.  
\* Wijzig andere instellingen op dezelfde manier.

## Algemene steekinstellingen opgeven

U kunt in één keer dezelfde steekinstellingen opgeven voor meerdere patronen van hetzelfde type.

- 1 Gebruik om de steek te selecteren waarvan u de instellingen wilt wijzigen. Tik vervolgens op .

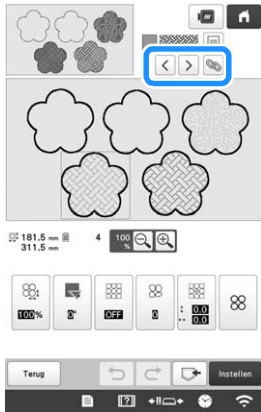

→ Gebieden met hetzelfde steektype worden tegelijk geselecteerd.

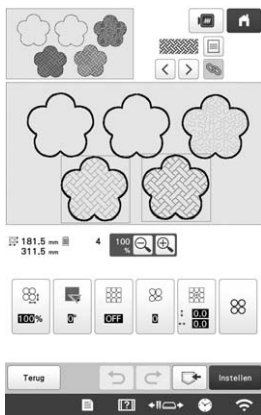

- 2 Volg stap 2 t/m 4 in "Afzonderlijke steekinstellingen opgeven" op pagina 154 om de instellingen te wijzigen.
- 3 Tik op **Instellen**, **Einde** om het borduurstellingenscherf weer te geven.

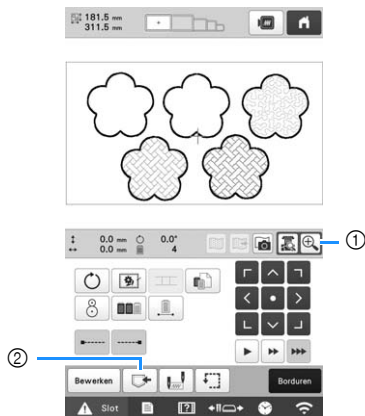

- 1 Tik op om een vergrote weergave van het patroon te controleren.
- 2 Tik op om de borduurgegevens op te slaan.

## MIJN DESIGN CENTER MET SCAN

### Memo

- In een aantal landen of regio's is het scanraam een optioneel accessoire.

## Het scanraam bevestigen

- 1 Bereid de gewenste tekening/illustratie voor.

### VOORZICHTIG

- Controleer het volgende om te voorkomen dat de borduurvoet het borduurraam raakt tijdens het scannen en vervolgens letsel veroorzaakt: de dikte van de stof of het papier, kreukels of vouwen in de stof of papier dat te dicht bij het borduurraam is opgerold.

### Memo

- U kunt per scan slechts één vel papier in het scanraam plaatsen.

- 2 Positioneer het te scannen papier dusdanig dat het is uitgelijnd met de linker benedenhoek en houd het papier op zijn plek met de magneten.

- \* Plaats de magneten op zes plekken rond het papier om dit te bevestigen. Let op dat u ze niet op de lijntekening plaatst.

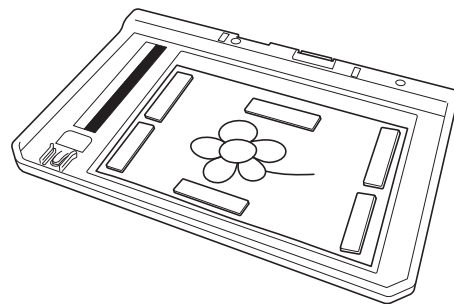

### Opmerking

- Het scangebied is 300 mm × 200 mm (ongeveer 11-3/4 inch × 7-7/8 inch). Er bevinden zich markeringen voor het scangebied binnen het raam. Zorg dat het papier binnen de markering wordt geplaatst. Elk deel van de afbeelding dat buiten de markering valt, zal niet worden gescand.

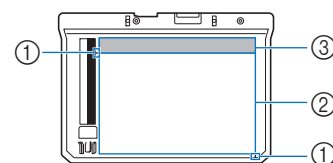

- 1 Markering 300 mm × 200 mm (ongeveer 11-3/4 inch × 7-7/8 inch) (maximaal scanveld)
- 2 Scangebied
- 3 Buiten het scangebied



**Memo**

- Als u een stukje papier wilt scannen dat te klein is om met de magneten te worden vastgehouden, kopieert u de afbeelding op een groter stuk papier en plaatst u dat in het scanraam.

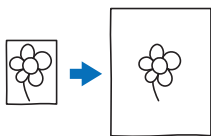

**Opmerking**

- Wanneer u het papier in het scanraam plaatst, zorgt u dat het witbalansgebied niet bedekt is. Anders kan de tekening niet goed worden gescand. Zorg er tevens voor dat u de scanafbeelding binnen het scangebied plaatst. Het deel van de afbeelding buiten het scangebied wordt niet gescand.

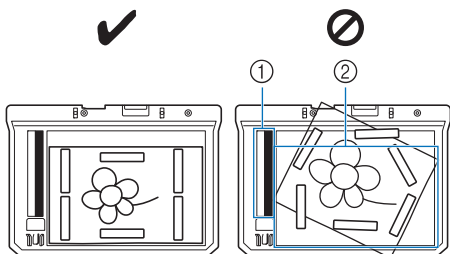

- ① Witbalansgebied
- ② Scangebied

- Zorg dat het witbalansgebied of het scangebied niet vuil of bekrast is. Anders kan de afbeelding niet goed worden gescand.
- Gebruik de magneten die worden meegeleverd met het scanraam. Als u andere magneten gebruikt, raken deze misschien vast aan de machine tijdens het scannen. Of er doen zich andere problemen voor, zoals onjuiste uitlijning van de scanafbeelding.
- Plaats de magneten zo dat deze het papier stevig op zijn plek houden. Als het papier ongelijkmatig wordt geplaatst, kan de afbeelding niet goed worden gescand.
- Als het scanraam vuil is, veegt u het schoon met een doek die is bevochtigd met een verdund neutraal reinigingsmiddel.

**3** Verwijder de twee duimschroeven waarmee de borduurraamhouder vastzit en verwijder vervolgens de houder van de machine.

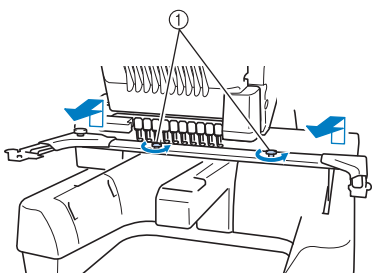

① Duimschroeven

**4** Verwijder het steekplaatdeksel dat met de machine is meegeleverd.

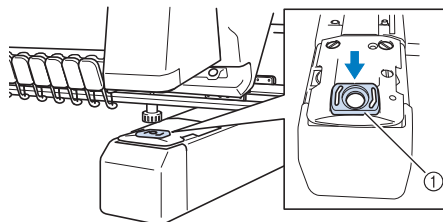

① Steekplaatdeksel

**5** Lijn de gaten in het scanraam uit met de pennen op de raambevestigingsplaat van de borduurarm.

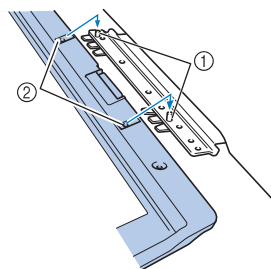

- ① Pennen op raambevestigingsplaat
- ② Openingen in het scanraam

**6** Zet het scanraam vast met de twee duimschroeven die in stap 3 zijn verwijderd.

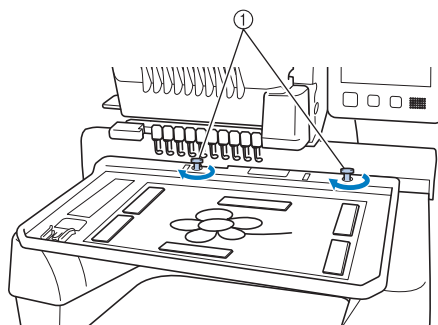

① Duimschroeven

**■ Scannen met een borduurraam**

U kunt tekeningen en illustraties ook scannen met gebruik van een borduurraam. Plaats een stuk stof in het borduurraam dat groter is dan het raam. Plaats het te scannen papier op de stof en zet het vervolgens met plakband vast.

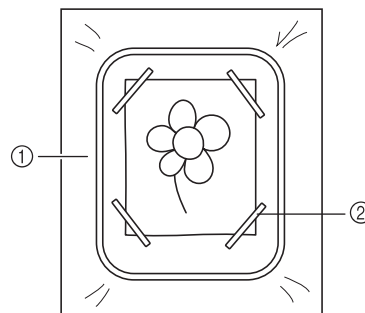

- ① Stof
- ② Plakband

## Scannen om achtergrondafbeelding te traceren

Als u een favoriete afbeelding of tekening hebt, kan deze eenvoudig worden getraceerd op de gescande achtergrondafbeelding, zodat u uw eigen patroon kunt maken.

1 Druk op  Afbeeldingscan.

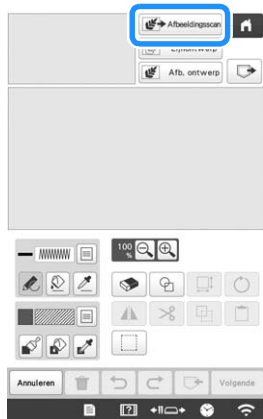

→ Het afbeeldingweergavescherm verschijnt.

2 Plaats een afbeelding met behulp van de magneten in het scanraam en bevestig het raam aan de machine. Zie "Het scanraam bevestigen" op pagina 156.

3 Druk op  Scan.



### **Opmerking**

- Als het scannen begint, gaan sommige machinelampjes onder bepaalde omstandigheden uit om de scankwaliteit te verbeteren. De machinelampjes gaan weer helder branden als het scannen klaar is.

→ Wanneer er wordt weergegeven dat het scannen kan beginnen, tikt u op .

→ Het scannen begint.

→ Als de volgende melding wordt weergegeven, verwijder dan het scanraam, installeer het steekplaatdeksel, installeer het scanraam opnieuw en tik vervolgens op .



4 Wanneer het scannen is voltooid, wordt de gescande afbeelding transparant weergegeven in het patroonontwerpgebied.

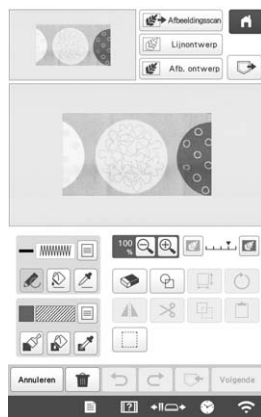

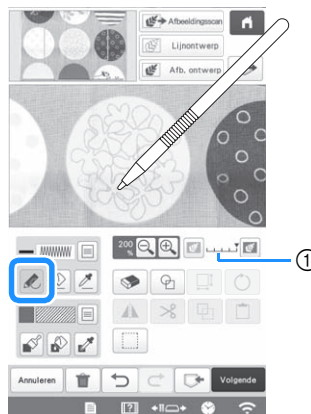

5 Met de meegeleverde touch-pen tikt u op . Vervolgens trekt u de afbeelding over.

- \* Meer informatie over het tekenen van lijnen vindt u in "Lijnen tekenen" op pagina 149.



① Doorzichtigheid aanpassen

- \* Tik op  of  om de doorzichtigheid van de achtergrond aan te passen.

Telkens wanneer u op  tikt, wordt de achtergrond lichter. Daardoor wordt het lijnpatroon donkerder. Telkens wanneer u op  tikt, wordt de achtergrond donkerder. Daardoor wordt het lijnpatroon lichter.

6 Nadat u het patroon hebt bewerkt, tikt u op  om de instellingen voor het patroon op te geven.

7 Tik op  om het patroonbewerkingsscherm weer te geven.

## ■ De achtergrondafbeelding importeren

U kunt een afbeelding importeren als achtergrondafbeelding van een computer of een USB-medium.

1 Druk op .

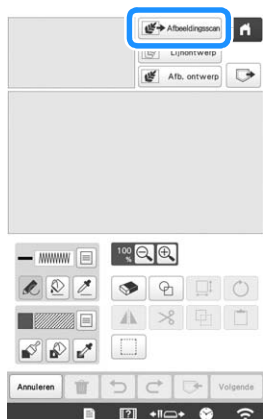

→ Het afbeeldingweergavescherm verschijnt.

2 Selecteer het apparaat waarop u de gegevens hebt opgeslagen.

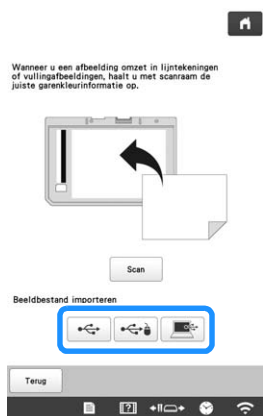

### Opmerking

- U kunt een afbeelding van 2 MB of kleiner importeren van een computer of een USB-medium.

3 Selecteer de gegevens en tik vervolgens op .

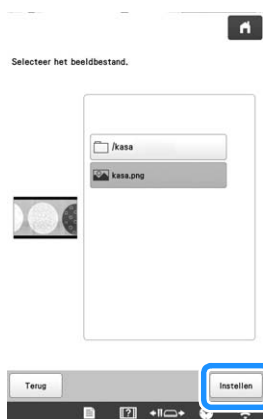

4 De geselecteerde afbeelding wordt transparant weergegeven in het patroonontwerpgebied.

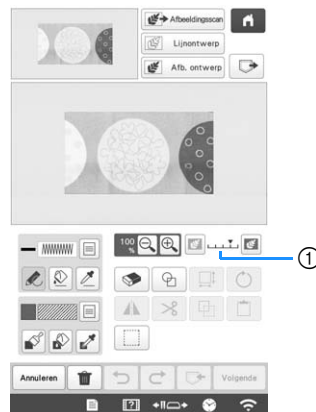

- \* Nadat de gescande afbeelding is omgezet in steken, verschijnt deze als achtergrond in het patroonontwerpscherm. Met schaal ① kunt u de doorzichtigheid van de achtergrond aanpassen.

Telkens wanneer u op  tikt, wordt de achtergrond lichter. Daardoor wordt het lijnpatroon donkerder. Telkens wanneer u op  tikt, wordt de achtergrond donkerder. Daardoor wordt het lijnpatroon lichter.



## LIJNSCAN

U kunt uw eigen patronen maken van tekeningen. U kunt patronen maken door uw tekeningen te scannen met het scanraam\* of een afbeelding te importeren van een USB-medium of computer.

- \* In een aantal landen of regio's is het scanraam een optioneel accessoire.

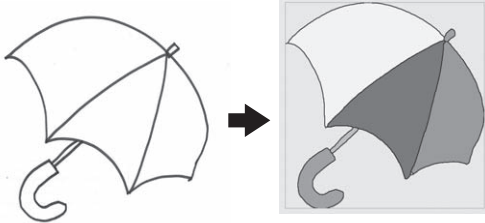

### Aanbevolen lijntekeningen voor lijnscan

- Lijntekeningen moeten duidelijk zijn getekend in lijnen met een dikte van circa 1 mm (3/64 inch).
- Lijntekeningen moeten zijn getekend in sterk contrast.
- Als de lijnen te kort zijn of te dicht op elkaar staan, worden ze niet goed gescand.

#### Opmerking

- Hoe u patronen maakt van kleurenillustraties leest u in "ILLUSTRATIESCAN" op pagina 162.
- Als u de tekeningen niet zoals verwacht kunt scannen, kunt u het ontwerp bewerken in Mijn Design Center. Zie "PATROONONTWERPSCHEM" op pagina 147.
- Lijntekeningen worden gescand zonder dat de dikte van lijnen wordt herkend. Als u de dikte van lijnen wilt veranderen, moet u deze in het instellingenschermbereik opgeven. Zie "STEEKINSTELLINGENSCHERM" op pagina 154.
- Lijntekeningen worden gescand als zwarte lijnen. Als u de kleuren wilt veranderen, moet u deze opgeven in Mijn Design Center. Zie "Lijnen tekenen" op pagina 149.

## Een patroon met lijnscan maken met gebruik van het scanraam

- 1 Druk op Lijnontwerp.

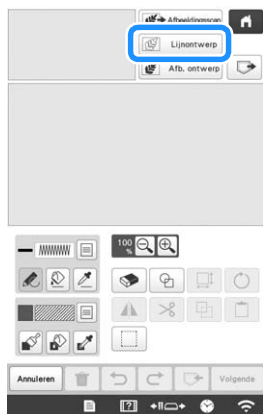

- Wanneer u de achtergrondafbeelding al hebt geïmporteerd, gaat u verder met stap 3.
- Wanneer u de achtergrondafbeelding nog niet hebt geïmporteerd, gaat u verder met stap 2.

- 2 Druk op .

- \* Als u de afbeelding scant, moet het scanraam aan de machine zijn bevestigd. (pagina 156)

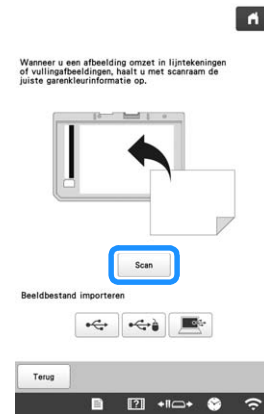

#### Opmerking

- Als het scannen begint, gaan sommige machinelampjes onder bepaalde omstandigheden uit om de scankwaliteit te verbeteren. De machinelampjes gaan weer helder branden als het scannen klaar is.
- U kunt een afbeelding van 2 MB of kleiner importeren van een USB-medium of een computer.

- \* Als u een afbeelding wilt importeren van een USB-medium of computer, tikt u op , of . (pagina 159)

→ Wanneer er wordt weergegeven dat het scannen kan beginnen, tikt u op .

→ Het scannen begint.

- 3 Wanneer het scannen is voltooid, geeft u zo nodig het [Detectieniveau grijstonen] op het scherm aan.

Met het [Detectieniveau grijstonen] kunt u de zwart/witlimiet voor de afbeelding aanpassen.

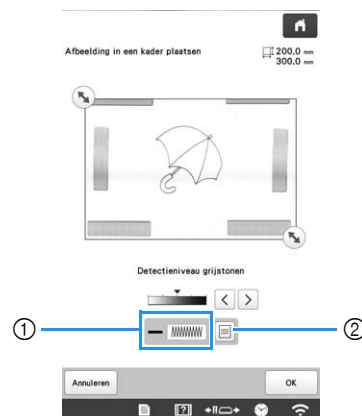

- ① Weergave van het steektype en de kleur van de lijn.

- ② Keuzes voor steektype en kleur van de lijn.

- \* Als u niet weet hoe u de instellingen moet wijzigen, gaat u eerst verder met de bewerking zonder instellingen op te geven. Controleer vervolgens het resultaat.

- 4 Verplaats om de afbeelding voor het patroon in het kader te plaatsen.

### 5 Druk op .

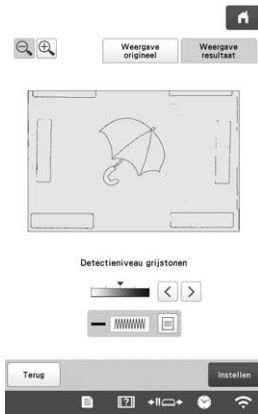

→ Het scherm voor de controle van de geconverteerde afbeelding verschijnt.

### 6 Op het scherm waar u de geconverteerde afbeelding bevestigt, kunt u zo nodig opnieuw het [Detectieniveau grijstonen], de lijnkleur en het steektype wijzigen.



\* Als u niet weet hoe u de instellingen moet wijzigen, gaat u eerst verder met de bewerking zonder instellingen op te geven. Controleer vervolgens het resultaat.

\* Als u de afbeelding wilt weergeven voordat deze wordt geconverteerd, tikt u op . Vergelijk de afbeeldingen voor en na de conversie en wijzig de instellingen zo nodig.

→ Nadat u de wijzigingen aan bovenstaande instellingen hebt toegepast, verandert  in . Tik op  om te controleren of de afbeelding naar wens is.

### 7 Druk op .

→ Het patroonontwerpscherm wordt weergegeven.

### 8 Bewerk zo nodig de gescande afbeelding.



\* Nadat de gescande afbeelding is omgezet in steken, verschijnt deze als achtergrond in het patroonontwerpscherm. Met schaal ① kunt u de doorzichtigheid van de achtergrond aanpassen.

Telkens wanneer u op  tikt, wordt de achtergrond lichter. Daardoor wordt het lijnpatroon donkerder. Telkens wanneer u op  tikt, wordt de achtergrond donkerder. Daardoor wordt het lijnpatroon lichter.

### **Opmerking**

- Tijdens het scannen kunnen de kleine stipjes die verschijnen en onnodige lijnen worden gewist.

## ILLUSTRATIESCAN

U kunt uw eigen patronen maken van gekleurde illustraties. U kunt patronen maken door een illustratie te scannen met het meegeleverde scanraam\* of door een afbeelding te importeren van een USB-medium of computer.

- \* In een aantal landen of regio's is het scanraam een optioneel accessoire.

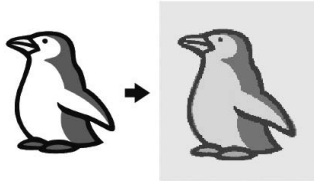

### Aanbevolen illustraties voor illustratiescan

- Illustraties die duidelijk zijn getekend, zonder kleurverloop (gradatie) of vervaging.
- Illustraties die minstens 5 mm (13/64 inch) in het vierkant zijn
- Illustraties met een zeer eenvoudig ontwerp

## Een patroon met illustratiescan maken met gebruik van het scanraam

**1** Druk op  .

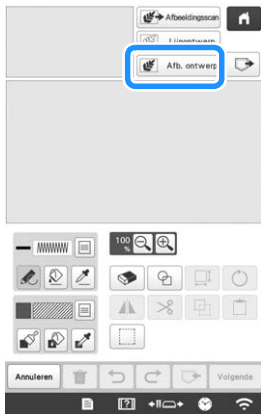

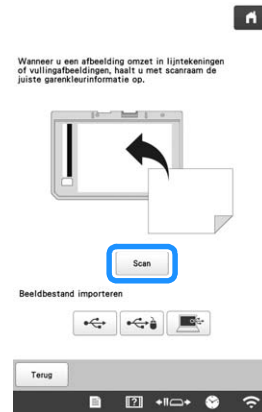

- Wanneer u de achtergrondafbeelding al hebt geïmporteerd, gaat u verder met stap **3**.
- Wanneer u de achtergrondafbeelding nog niet hebt geïmporteerd, gaat u verder met stap **2**.

**2** Druk op  .



### Opmerking

- Als het scannen begint, gaan sommige machinelampjes onder bepaalde omstandigheden uit om de scankwaliteit te verbeteren. De machinelampjes gaan weer helder branden als het scannen klaar is.

\* Als u een afbeelding wilt importeren van een USB-medium of computer, tikt u op ,  of  . (pagina 159)

→ Wanneer er wordt weergegeven dat het scannen kan beginnen, tikt u op  .

→ Het scannen begint.



**3** Als het scannen klaar is, geeft u de nodige instellingen op in het scherm voor de controle van de scanafbeelding.

Wijzig de instellingen zo dat u de afbeelding gemakkelijk kunt converteren naar het gewenste patroon.

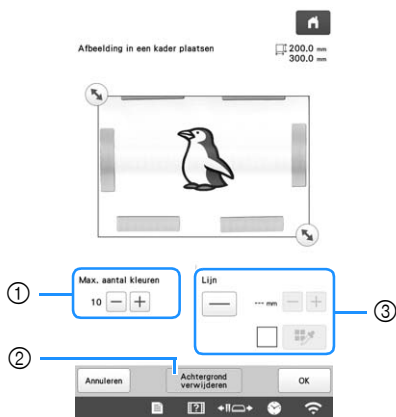

①	[Max. aantal kleuren]	Het aantal kleuren in een afbeelding wordt verminderd tot maximaal het aantal dat u hier opgeeft. Vervolgens wordt de omtrek geëxtraheerd.
②	[Achtergrond verwijderen]	Selecteer of de achtergrondkleur wordt opgenomen als een van de kleuren of niet.
③	[Lijn]	Selecteer of de omtrek wordt gedetecteerd als lijn of niet. Een dikke omtrek kan ook worden gedetecteerd als gebied. Wanneer de omtrek wordt gedetecteerd als lijn, kunt u de lijndikte en kleur opgeven.

**Memo**

- Tik op om de omtrek te detecteren. U kunt een lijndikte opgeven tussen 1,0 mm (1/16 inch) en 5,0 mm (3/16 inch).

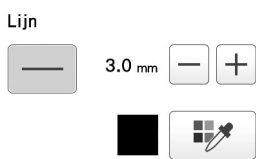

- Tik op om de omtrekkleur op te geven. Tik op de gewenste kleur of verplaats het pictogram

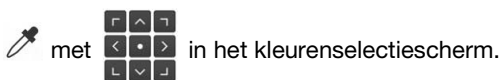

**4** Verplaats om de afbeelding voor het patroon in het kader te plaatsen.

**5** Druk op .

→ Het scherm voor de controle van de geconverteerde afbeelding verschijnt.

**6** In het scherm waar u de geconverteerde afbeelding bevestigt, kunt u de afbeelding zo nodig aanpassen zoals beschreven in stap 3.

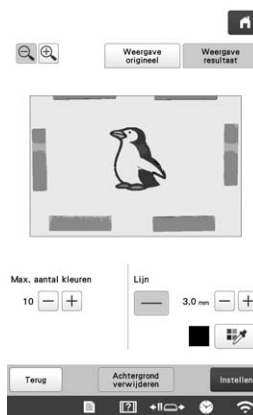

- \* Als u de afbeelding wilt weergeven voordat deze wordt geconverteerd, tikt u op . Vergelijk de afbeeldingen voor en na de conversie en wijzig de instellingen zo nodig.

→ Nadat u de wijzigingen aan bovenstaande instellingen hebt toegepast, verandert in . Tik op om te controleren of de afbeelding naar wens is.

**7** Druk op .

→ Het patroonontwerpscherm wordt weergegeven.

**8** Bewerk zo nodig de gescande afbeelding.

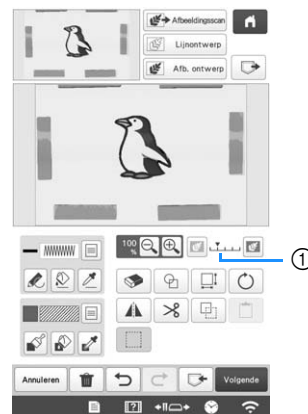

- \* Nadat de gescande afbeelding is omgezet in steken, verschijnt deze als achtergrond in het patroonontwerpscherm. Met schaal ① kunt u de doorzichtigheid van de achtergrond aanpassen.

Telkens wanneer u op tikt, wordt de achtergrond lichter. Daardoor wordt het illustratiepatroon donkerder. Telkens wanneer u op tikt, wordt de achtergrond donkerder. Daardoor wordt het illustratiepatroon lichter.

**Opmerking**

- Tijdens het scannen kunnen de kleine stipjes die verschijnen en onnodige lijnen worden gewist.



# STIPPELPATRONEN

## Basis meanderpatronen met Mijn Design Center

Maak een meandersteek ontwerp volgens de basisprocedure.

Voorbeeld:

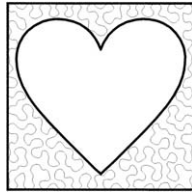

1 Druk op  .

2 Druk op  .

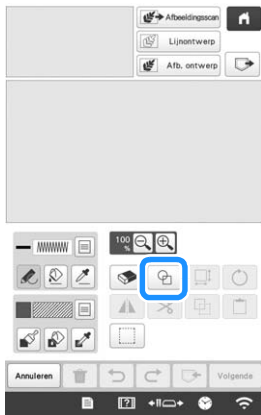

3 Selecteer de vierkante vorm en tik vervolgens op  .



4 Druk op  .

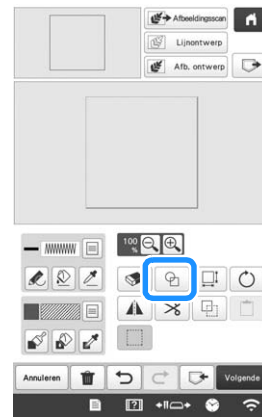

5 Selecteer de hartvorm en tik vervolgens op  .

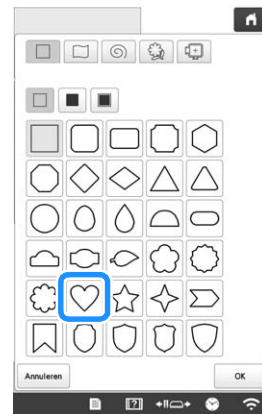

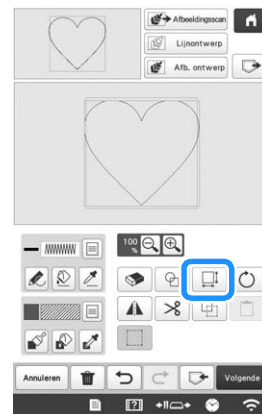

6 Druk op  .

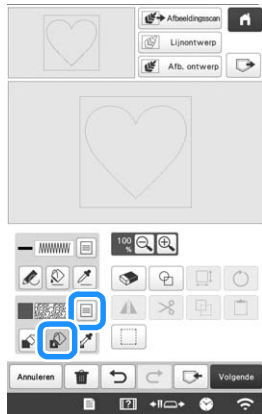

7 Tik op  totdat de hartvorm in het vierkant past en tik vervolgens op .

8 Tik op  en vervolgens op .



9 Tik op  en selecteer vervolgens de steekkleur. Tik op  nadat u de kleur hebt ingesteld.

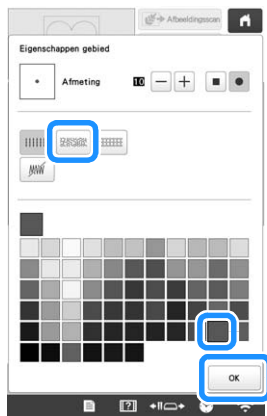

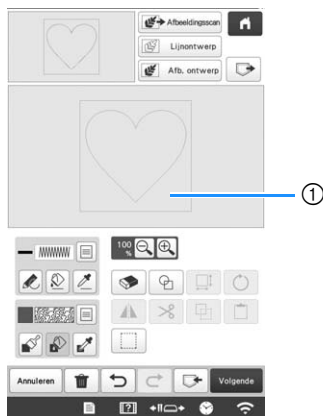

10 Selecteer het gebied waarvoor u het stippeffect wilt instellen.

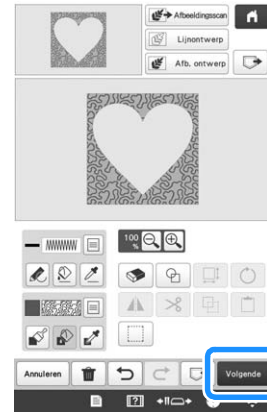

① Selecteer dit gebied.

11 Druk op .



12 Pas de meandersteekinstellingen aan om het gewenste effect te creëren en tik vervolgens op .

\* Voor meer bijzonderheden zie "Afzonderlijke steekinstellingen opgeven" op pagina 154.

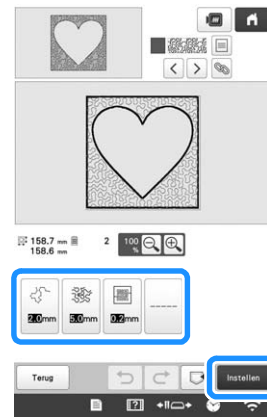

13 Volg de procedure beschreven in "HET BORDUURPATROON BEWERKEN" op pagina 44 om het patroon conform wens te bewerken.

## Tekening scannen om een meanderpatroon te maken

Maak een aangepast patroon met een stippelontwerp. Voorbeeld:

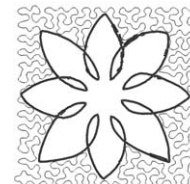

1 Plaats een tekening van uw ontwerp op het scanraam.

2 Druk op .

3 Druk op  Lijnontwerp .

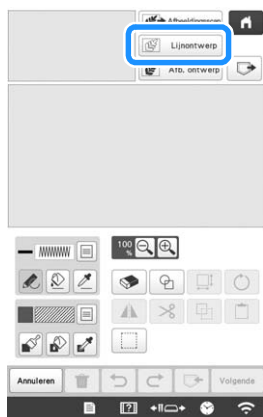

- Wanneer u de achtergrondafbeelding al hebt geïmporteerd, gaat u verder met stap 5.
- Wanneer u de achtergrondafbeelding nog niet hebt geïmporteerd, gaat u verder met stap 4.

4 Plaats het scanraam op de machine en tik vervolgens op  .



#### **Opmerking**

- Als het scannen begint, gaan sommige machinelampjes onder bepaalde omstandigheden uit om de scankwaliteit te verbeteren. De machinelampjes gaan weer helder branden als het scannen klaar is.
  - U kunt een afbeelding van 2 MB of kleiner importeren van een USB-medium of een computer.
- Wanneer er wordt weergegeven dat het scannen kan beginnen, tikt u op  .
- Het scannen begint.

5 Wanneer u klaar bent met scannen, verplaatst u  om de patroonafbeelding in het raam te plaatsen. Vervolgens tikt u op  .

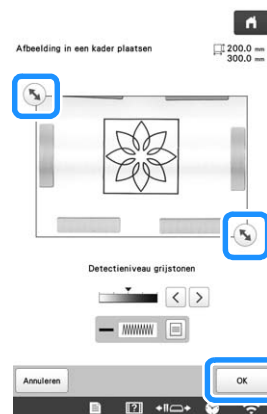

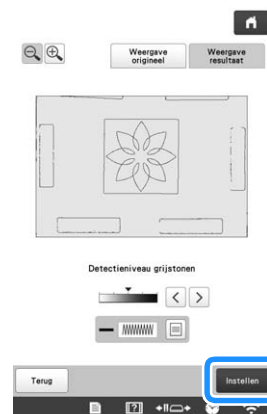

6 Het scherm om de geconverteerde afbeelding te bevestigen verschijnt. Pas zo nodig de afbeelding aan en tik vervolgens op  .

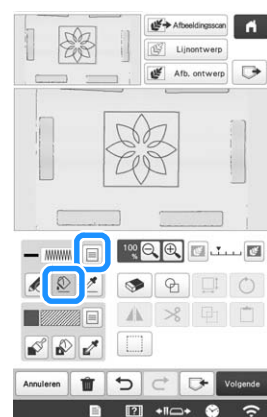

→ Het patroonontwerpscherm wordt weergegeven.

7 Als u de omtrek van het patroon wilt instellen, tikt u op  en vervolgens op  .



- 8 Tik op  en vervolgens op  .  
Hiermee stelt u de omtrek in zonder een steek.

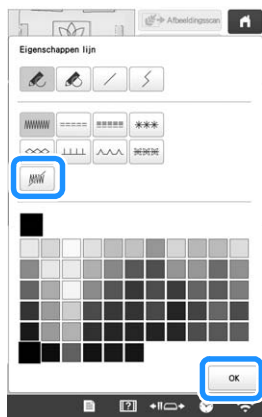

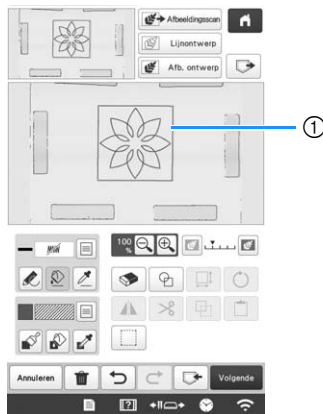

- 9 Selecteer de omtrek van het patroon.

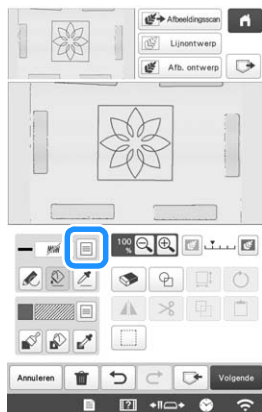

① Omtrek van het patroon

- 10 Tik op  om de kleur van de steek rond het meandereffect te selecteren.



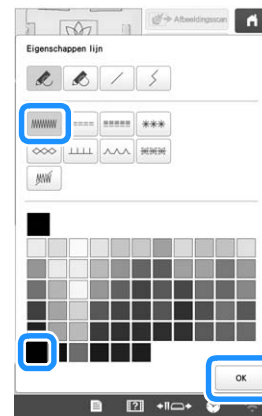

- 11 Tik op  en selecteer de steekkleur. Tik vervolgens op  .



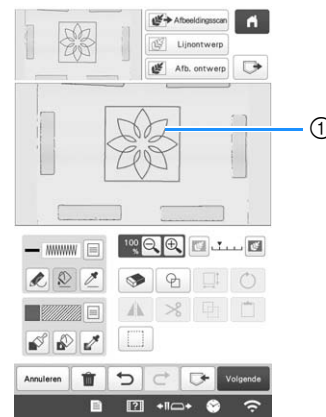

- 12 Selecteer de stiklijn rond het stippeffect.

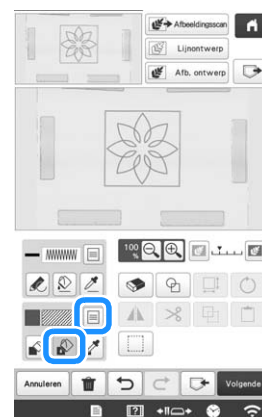

① Stiklijn

- 13 Als u de steekkleur en het vulsteektype wilt instellen, tikt u op  en vervolgens op  .



- 14 Tik op  en selecteer vervolgens de steekkleur.  
Tik op  nadat u de kleur hebt ingesteld.

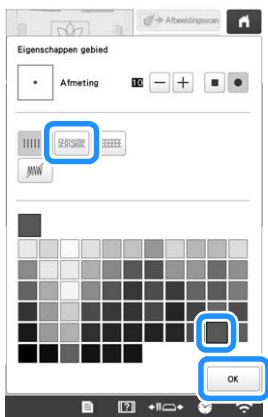

- 15 Selecteer het gebied waarvoor u het stippeffect wilt instellen.

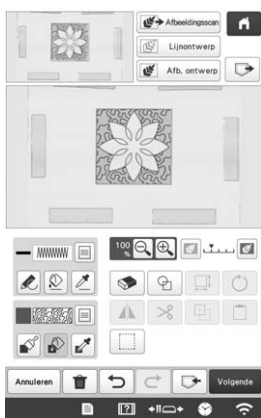

- 16 Volg de procedure vanaf stap 11 op pagina 165 van "Basis meanderpatronen met Mijn Design Center".

## Stof scannen en een meanderpatroon maken

Gebruik het stofpatroon om te coördineren met het stippepatroon.

- 1 Span stof in het borduurraam.
- 2 Druk op .
- 3 Druk op .

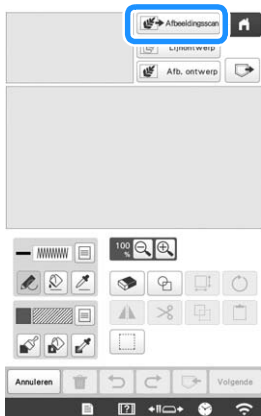

→ Het afbeeldingweergavescherm verschijnt.

- 4 Bevestig het borduurraam op de machine en tik vervolgens op .

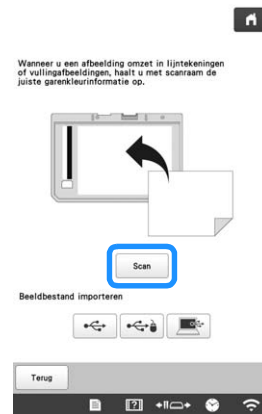

### Memo

- In de aanwijzingen op de display wordt een scanraam genoemd. In dit voorbeeld wordt een borduurraam gebruikt om te scannen.

### Opmerking

- Als het scannen begint, gaan sommige machinelampjes onder bepaalde omstandigheden uit om de scankwaliteit te verbeteren. De machinelampjes gaan weer helder branden als het scannen klaar is.
- U kunt een afbeelding van 2 MB of kleiner importeren van een USB-medium of een computer.

→ Wanneer er wordt weergegeven dat het scannen kan beginnen, tikt u op .

→ Het scannen begint.

- 5 Druk op .







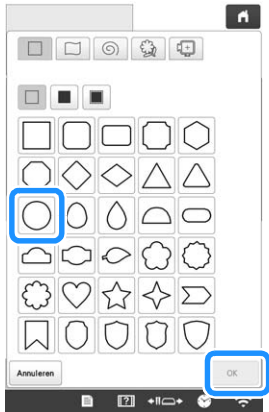

6 Selecteer de cirkelvorm en tik vervolgens op  .

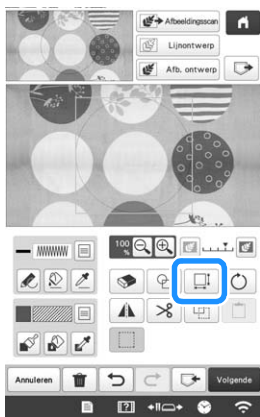



7 Tik op  om de cirkel te vergroten/verkleinen.



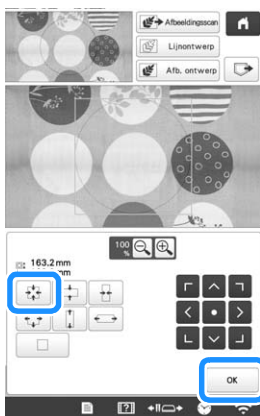

8 Tik op  totdat het formaat van de cirkel past bij het patroon op de stof en tik vervolgens op  .

\* Gebruik  om de positie van de cirkel uit te lijnen met het patroon op de stof.

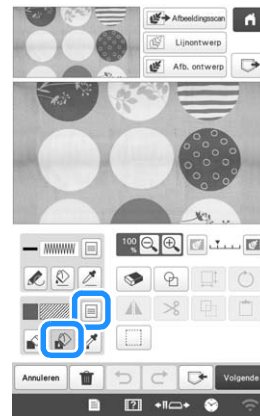

9 Als u de steekkleur en het vulsteektype wilt instellen, tikt u op  en vervolgens op  .



10 Tik op  en selecteer vervolgens de steekkleur. Tik op  nadat u de kleur hebt ingesteld.

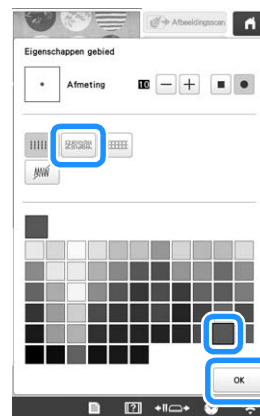

11 Selecteer het gebied waarvoor u het meandereffect wilt instellen.

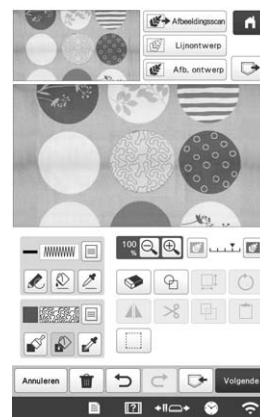



4

12 Als u de omtrek van het patroon wilt instellen, tikt u op



en vervolgens op



13 Tik op  en vervolgens op . Hiermee stelt u de omtrek in zonder een steek.

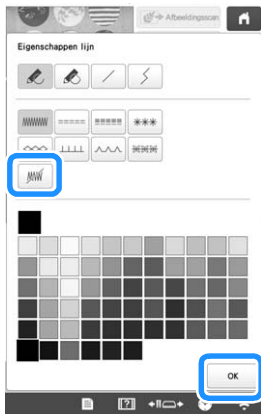

14 Selecteer de omtrek van het patroon.

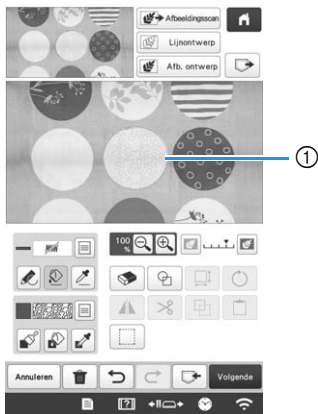

① Omtrek van het patroon

15 Volg de procedure vanaf stap 11 op pagina 165 van "Basis meanderpatronen met Mijn Design Center".  
→ Begin te borduren op de stof die u eerst hebt gescand.

## Decoratieve steken rond een patroon in borduurwerk (quiltfunctie)

### Memo

- Verlaag voor de beste resultaten de borduursnelheid.
- Span voor de beste resultaten de stof en steunstof in het borduurraam en borduur het ontwerp, voordat u de vulling en onderlaag onder het borduurraam toevoegt om te quilten.

U kunt een quilt maken met stippeleffect rond een borduurpatroon.

- 1 Plaats twee lagen stof met vulling ertussen in het borduurraam en bevestig het raam in de machine.
- 2 Selecteer het patroon waar omheen u decoratieve steken wilt toevoegen. Tik vervolgens op  in het bewerkscherm.

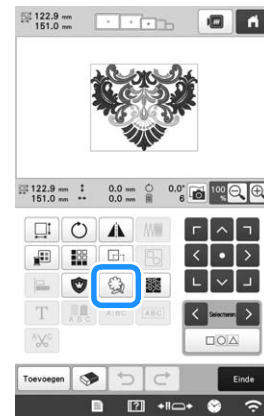

→ De omtrek van het patroon wordt weergegeven.

3 Stel de afstand in en tik op .



→ Er wordt een melding weergegeven en de omtrek van het patroon wordt geregistreerd in stempelvorm in Mijn Design Center. Druk op .

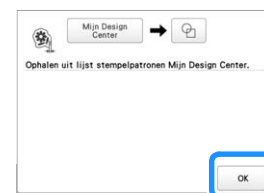

- 4 Tik op **Einde**, **Borduren** om verder te gaan naar het borduurscherm en borduur vervolgens het patroon.
- 5 Tik op **Mijn Design Center** op het patroontypekeuzescherm om **Mijn Design Center** te starten.
- 6 Tik op **Afbeeldingscan** om de geborduurde stof te scannen.

Tik op **Scan** en vervolgens op **OK**.

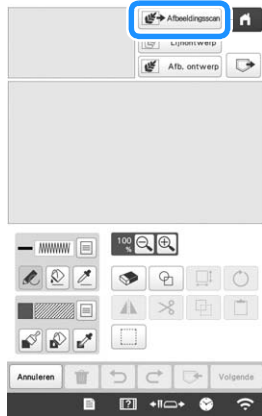

- 7 Tik op **Stempelvorm** en tik vervolgens op **Stempelvorm** om de stempelvorm op te roepen die is geregistreerd in stap 3. Plaats deze vervolgens op het gescande patroon.

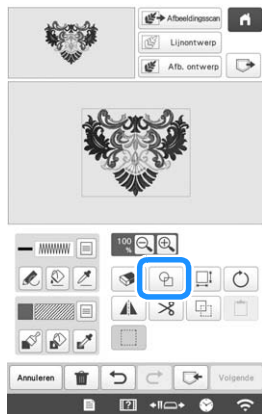

- 8 Tik op **Stempel of rechthoekig raam** om een stempel of rechthoekig raam te gebruiken voor bepaling van het te borduren gebied.

**Opmerking**

- Als u het gebied met de hand tekent, let dan op dat het volledig gesloten is. Als het gebied niet gesloten is, kan het niet goed worden gevuld met de decoratieve steken.

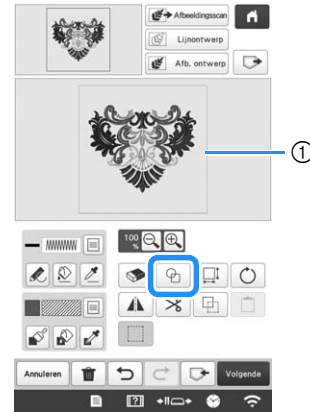

① Stempel of rechthoekig raam

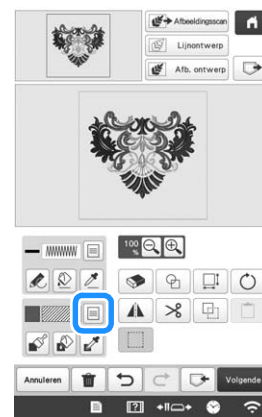

- 9 Tik op **Penseel** voor de penseeltoetsen om het patroon en de kleur van de decoratieve steken te selecteren.

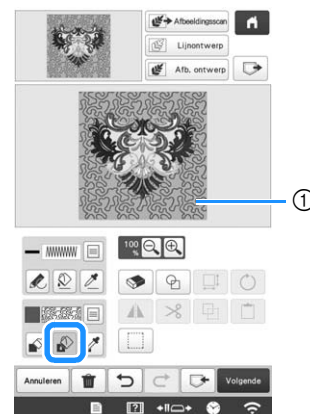

- 10 Tik op **Vul gebied** en vul vervolgens het te borduren gebied buiten de omtrek van de stempelvorm.



① Vul het gebied.

- 11 Tik op  voor de lijnfunctietoetsen om  te selecteren.

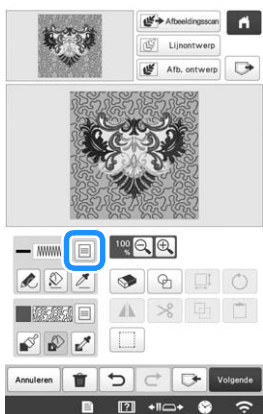

- 12 Tik op , selecteer de kaderonttrek en tik vervolgens op .

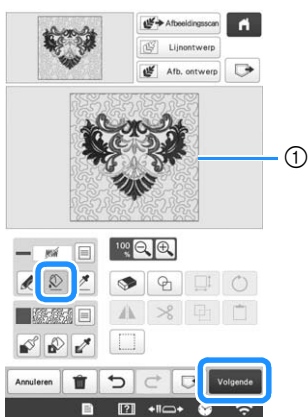

① Kaderonttrek

- 13 Pas de meandersteekinstellingen aan om het gewenste effect te creëren en tik vervolgens op .

\* Voor meer bijzonderheden zie "Afzonderlijke steekinstellingen opgeven" op pagina 154.

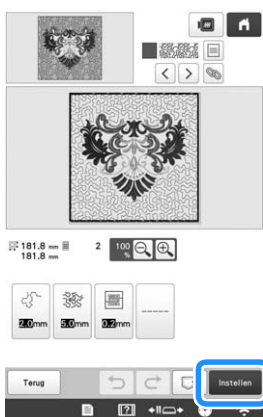

- 14 Volg de procedure beschreven in "HET BORDUURPATROON BEWERKEN" op pagina 44 om het patroon conform wens te bewerken.

- 15 Borduur de meandersteken rond het borduurpatroon.

# Hoofdstuk 5 BIJLAGE

## ONDERHOUD

Hieronder worden eenvoudige procedures voor machineonderhoud beschreven. Houd de machine altijd schoon, anders kunnen er storingen optreden.

### Het LCD-scherm reinigen

Als het oppervlak van het LCD-scherm vuil is, kunt u het met een zachte, droge doek afvegen. Gebruik geen biologische reinigers of reinigingsmiddelen.

### De buitenkant van de machine reinigen

Als de buitenkant van de machine vuil is, kunt u deze met een zachte, droge doek afvegen. Neem als de machine erg vuil is een vochtige doek met neutraal reinigingsmiddel, wring deze goed uit en veeg de buitenkant van de machine schoon. Wrijf de machine vervolgens af met een droge doek.

## ⚠ VOORZICHTIG

- Haal de stekker uit het stopcontact voordat u de machine schoonmaakt, anders kunt u letsel of een elektrische schok oplopen.

### 💡 Opmerking

- Gebruik geen chemische producten, zoals benzeen of thinner.

### De grijper reinigen

Verwijder regelmatig pluisjes en stof voor betere prestaties van het grijperloophuis.

Gebruik het meegeleverde schoonmaakborsteltje.

- 1 Zet de hoofdschakelaar op "O" om de machine uit te zetten.

## ⚠ VOORZICHTIG

- Haal de stekker uit het stopcontact voordat u de machine schoonmaakt, anders kunt u letsel of een elektrische schok oplopen.

- 2 Open het klepje en verwijder het spoelhuis. (pagina 33)

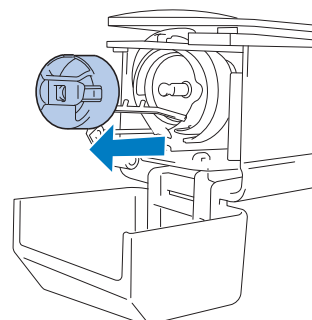

- 3 Gebruik het meegeleverde schoonmaakborsteltje om pluisjes en stof te verwijderen van en rondom de grijper.

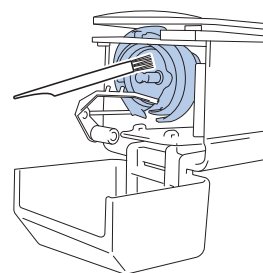

## ⚠ VOORZICHTIG

- Raadpleeg een erkende Brother-dealer als er krasjes of beschadigingen op de grijper zitten.

- 4 Als u klaar bent met reinigen, plaatst u het spoelhuis op de grijper en sluit u het haakklepje. (pagina 35)

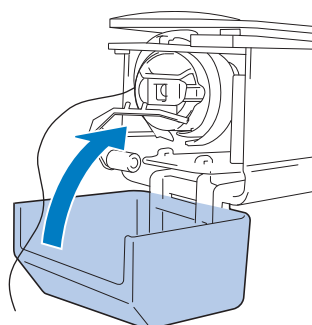

## Reinigen rondom de naaldplaat

Als zich pluïjsjes en stof rondom het bewegende mesje, het vaste mesje of de draadopsluitplaat verzamelen, wordt de draad misschien niet goed afgeknipt of kunnen delen van de machine beschadigd raken. Zorg dat het gebied rondom de naaldplaat eens per maand wordt gereinigd.

Gebruik de bijgeleverde 3-wegschroevendraaier en het schoonmaakborsteltje.

- 1 Zet de hoofdschakelaar op "O" om de machine uit te zetten.

### ⚠ VOORZICHTIG

- Haal de stekker uit het stopcontact voordat u de machine schoonmaakt, anders kunt u letsel of een elektrische schok oplopen.

- 2 Verwijder de naaldplaat.

Draai de schroeven los met de 3-wegschroevendraaier, verwijder de naaldplaat en open het klepje voor de grijper.

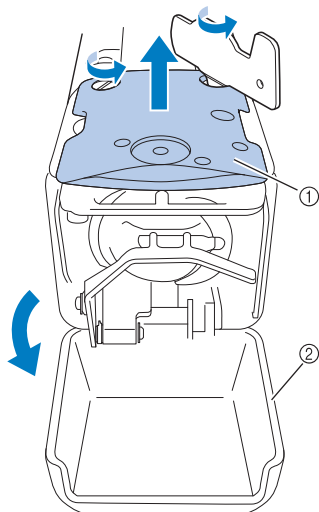

- 1 Naaldplaat
- 2 Klepje voor de grijper

- 3 Verwijder de afstandhouder.

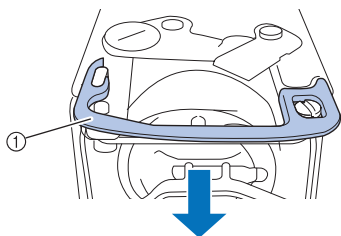

- 1 Afstandhouder

- 4 Gebruik het meegeleverde schoonmaakborsteltje om pluïjsjes en stof uit het bewegende mesje, het vaste mesje, de draadopsluitplaat en de omliggende gebieden te verwijderen.

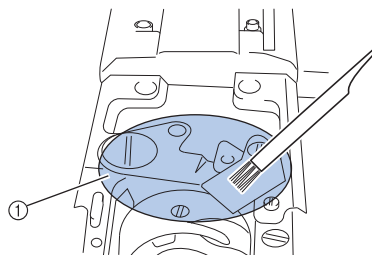

- 1 Verwijder alle pluïjsjes in dit gebied

- 5 Wanneer u klaar bent met schoonmaken, plaatst u de afstandhouder terug.

Plaats eerst de afstandhouder zo dat deze in de ellipsvormige inkeping haakt en vervolgens zo dat hij rond de schroefkop valt. Schuif de afstandhouder in de richting van de pijl om hem vast te zetten.

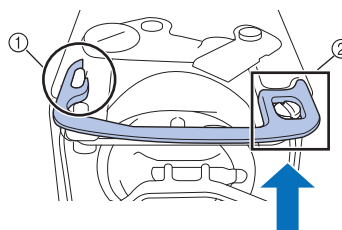

- 1 Elliptische inkeping
- 2 Schroefkop

- 6 Bevestig de naaldplaat weer in de omgekeerde volgorde waarin u hem verwijderde in stap 2 en sluit het klepje voor de grijper.

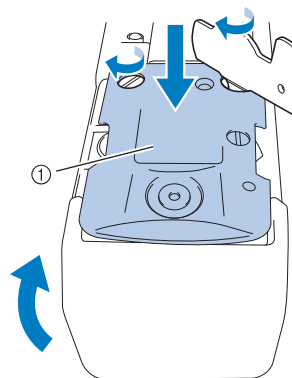

- 1 Naaldplaat



## Het spoelhuis reinigen

Draadwas en stof kunnen gemakkelijk in het gat van de spanveer op het spoelhuis komen, waardoor de draadspanning niet meer goed is. Het is dan ook raadzaam het te reinigen telkens wanneer u de spoel verwisselt.

Gebruik een stuk papier met de dikte van een visitekaartje.

- 1 **Open het klepje voor de grijper, verwijder het spoelhuis en verwijder vervolgens de spoel. (pagina 33)**

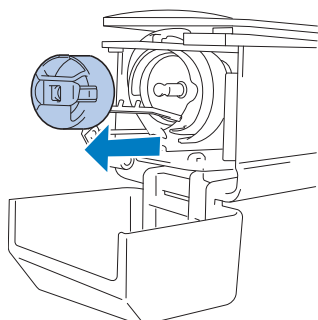

- 2 **Schuif het papier onder de spanveer om stof te verwijderen.**

Gebruik een hoekje van het papier om stof rondom het gat te verwijderen.

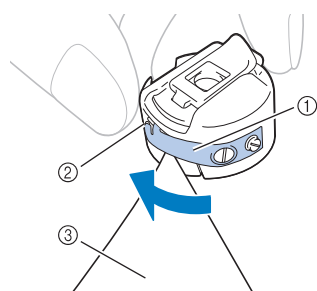

- ① Spanveer
- ② Gat
- ③ Papier

### **Opmerking**

- Zorg dat u de spanveer niet buigt. Gebruik niets anders dan dik papier of papier met de aangegeven dikte om het spoelhuis te reinigen.

- 3 **Gebruik het meegeleverde schoonmaakborsteltje om pluisjes en stof uit het spoelhuis te verwijderen.**

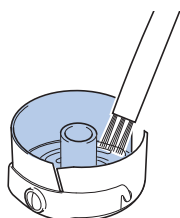

- 4 **Als u klaar bent met reinigen, plaatst u de spoel in het spoelhuis en het spoelhuis op de grijper. Vervolgens sluit u het klepje voor de grijper. (pagina 34)**

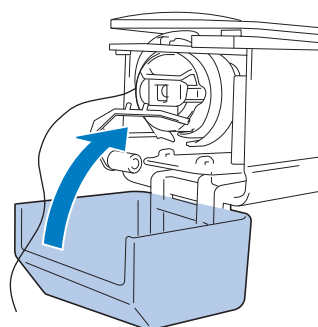

## De draadpaden van de bovendraden reinigen

Als stof of pluïsjes zich ophopen in de draadgeleiders of draadspanningsunit in de paden van de bovendraden, kan de draad tijdens het borduren mogelijk breken. Reinig de draadpaden regelmatig.

### ■ De draadgeleiders reinigen

- 1 **Gebruik het meegeleverde schoonmaakborsteltje om pluïsjes en stof onder de draadgeleiderplaten te verwijderen.**

Reinig de draadgeleiderplaten zowel voor de bovenste en de middelste draadgeleiders.

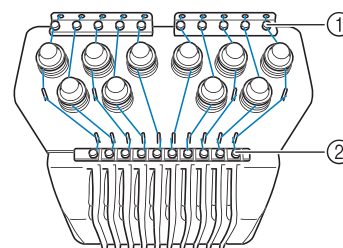

- ① Bovendraadgeleider
- ② Middelste draadgeleider

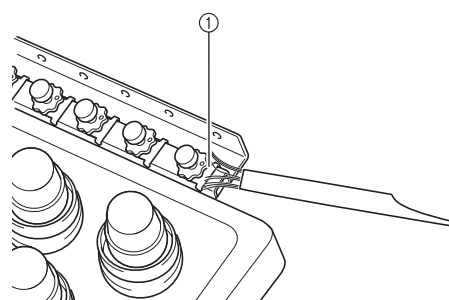

- ① Draadgeleiderplaat

## ■ De spanningsunit uit elkaar halen en reinigen

- 1 Als u de spanningsknop wilt verwijderen, draait u deze tegen de klok in, zoals aangegeven in de illustratie.

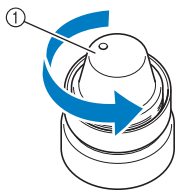

① Spanningsknop

- 2 Verwijder met het meegeleverde schoonmaakborsteltje stof en pluus uit de twee viltringstukken (boven, onder) in de spanningsknop.

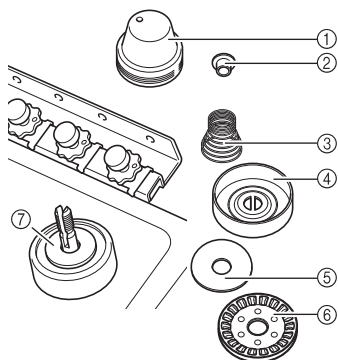

- ① Spanningsknop  
 ② Nylon ring met mantel  
 ③ Spanningsveer  
 ④ Basisspanningsveer  
 ⑤ Viltring (boven)  
 ⑥ Spanningsschijf  
 ⑦ Viltring (onder)

- 3 De spanningsunit opnieuw in elkaar zetten.

### ⚡ Opmerking

- Let op dat u de spanningsschijf niet ondersteboven installeert, wanneer u de spanningsunit opnieuw in elkaar zet. Onderop zit een magneet.

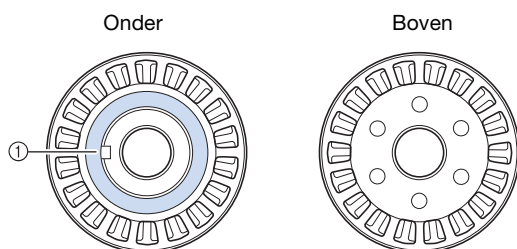

① Magneet

- Pas bij het in elkaar zetten van de draadspanningsunit op dat u geen onderdelen kwijtraakt, of in de verkeerde volgorde installeert. De machine werkt niet goed als u de spanningsunit niet goed in elkaar zet.

## De naald vervangen

### ⚠ VOORZICHTIG

- Zet de machine uit voordat u de naald vervangt, anders kan er letsel ontstaan als de machine begint te borduren.
- Gebruik alleen machinaalden voor huishoudelijk gebruik. De naald "HAX 130 EBBR" (Organ) wordt aanbevolen. Schmetz 130/705 H-E naalden kunnen eventueel ook worden gebruikt.
- Gebruik nooit verbogen naalden. Verbogen naalden kunnen gemakkelijk breken, wat letsel tot gevolg kan hebben.

### 📝 Memo

- Als u de naald goed wilt controleren, legt u de vlakke kant van de naald op een vlakke ondergrond. Controleer de naald vanaf de boven- en zijkanten. Gooi gebogen naalden weg.

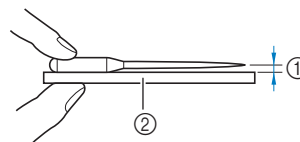

- ① Parallele ruimte  
 ② Plat oppervlak (glas e.d.)

- 1 Zet de hoofdschakelaar op "O" om de machine uit te zetten.

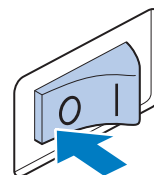

- 2 Draai de naaldstelschroef los en verwijder de naald.

Houd de naald met uw linkerhand vast, houd de inbussleutel in uw rechterhand en draai de naaldstelschroef tegen de klok in vast.

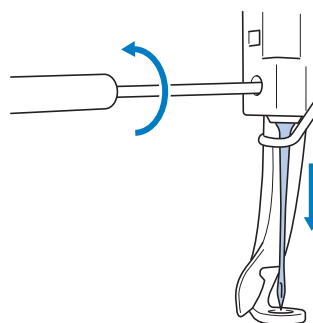

### ⚡ Opmerking

- Gebruik de bijgeleverde inbussleutel om de naald te vervangen.

- Oefen niet te veel kracht uit bij het los- of vastdraaien van de naaldstelschroef; hierdoor zou de machine beschadigd kunnen raken.

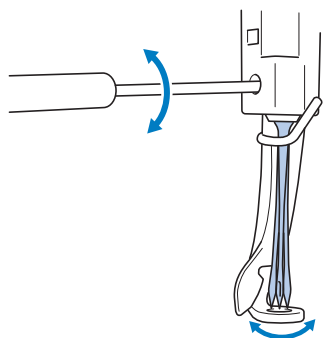

**3** Plaats de naald (met de vlakke kant naar achteren) helemaal naar boven totdat deze de naaldstangstopper raakt.

Haal de naald door het gat in de borduurvoet en gebruik vervolgens de naaldwisselhulp om de naald op te tillen.

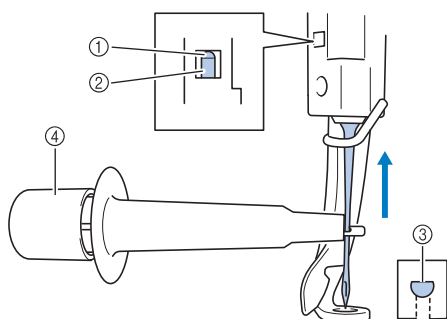

- ① Naaldstangstopper
- ② Naald
- ③ Vlakke kant van de naald
- ④ Naaldwisselhulp

Houd de naaldwisselhulp vast en druk het uiteinde van de naaldwisselhulp ① in om de naaldbevestigingsklem ② uit te trekken. Bevestig de klem aan de naald en laat vervolgens het ingedrukte vlak los om de naald vast te klemmen. Druk opnieuw op ① om de naald los te laten.

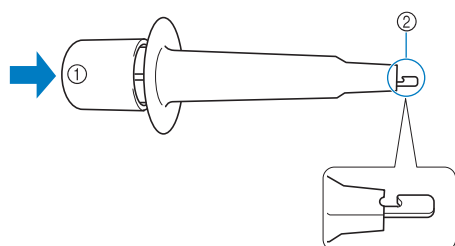

- ① Uiteinde van de naaldwisselhulp
- ② Naaldbevestigingsklem

**4** Houd de naald op zijn plaats met uw linkerhand en draai de naaldstelschroef aan.

Gebruik de inbussleutel om de naaldstelschroef met de klok mee te draaien.

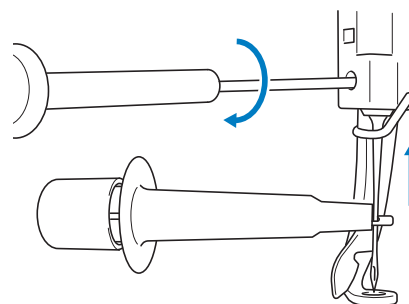

**⚠ VOORZICHTIG**



- Breng de naald in de naaldstangkamer in tot aan de naaldstangstopper en draai de naaldstelschroef goed vast met de inbussleutel. Anders kan de naald breken of kan de machine beschadigd raken.
- Als de naald niet volledig is ingebracht, gaat het draadhaakje van het automatische naaldinrijmechanisme niet door het oog van de naald tijdens het automatisch inrijen. Het draadhaakje kan dan verbuigen of de naald kan mogelijk niet worden ingeregend.
- Als het draadhaakje van het automatische inrijmechanisme verbogen of beschadigd is, neemt u contact op met een erkende Brother-dealer.

## De machine oliën

U moet de machine oliën voordat u deze voor de eerste keer gebruikt om de levensduur van de onderdelen te verlengen en de machine naar behoren te laten werken.

Doe daarna eenmaal daags voor gebruik een druppel olie op de grijper.

### Opmerking

- Tik op , ,  en vervolgens op , in die volgorde, om een video over het oliën van de machine te bekijken.

### Het loophuis oliën

1 Druk op .

2 Druk op .

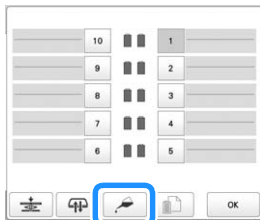

→ Onderstaand bericht verschijnt.



3 Open het klepje voor de grijper en verwijder het spelhuis. (pagina 33)

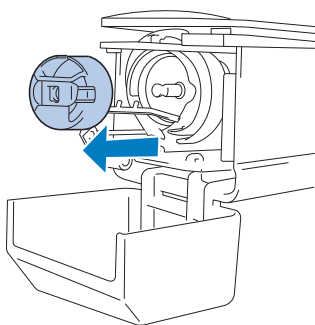

4 Druk op .

→ Het loophuis gaat naar de juiste stand om te oliën.

5 Breng een druppel olie op de grijper aan.

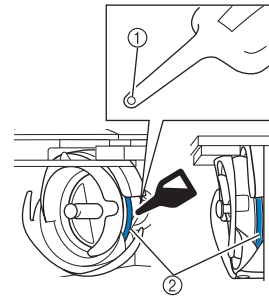

Vooraanzicht

Zij aanzicht

- 1 Prik een gaatje in het flesje.
- 2 Breng hier olie aan.

6 Druk op  dat verschijnt in onderstaand scherm.

→ Het loophuis keert terug naar de oorspronkelijke positie.



7 Als u klaar bent met oliën, plaatst u het spelhuis op de grijper en sluit u het klepje voor de grijper. (pagina 35)

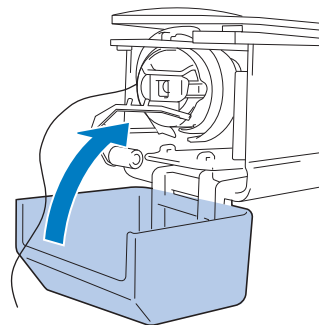

## ■ De naaldstangen oliën

Selecteer in het borduurscherm één naaldstang tegelijk. (pagina 86) Draai het handwiel in de richting van het LCD-scherm om de naaldstang in de laagste stand te zetten. Breng zo hoog mogelijk op de naaldstang boven de viltring één druppel olie aan.

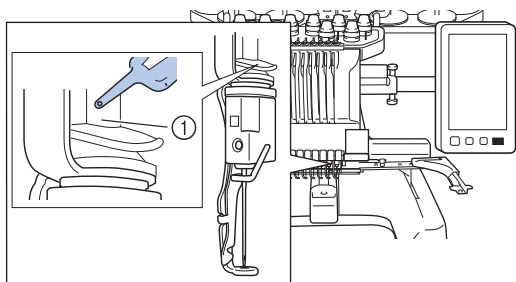

① Breng hier olie aan.

- Een overmaat aan olie kan op het borduurwerk druppelen.

### 💡 Opmerking

- Breng eenmaal daags voor gebruik een druppel olie aan op de grijper.
- Breng na elke 40 – 50 uur borduurtijd een druppel olie aan op de onderste naaldstang boven de viltring.
- Gebruik alleen machineolie. Als u een ander type olie gebruikt, kan dit de machine beschadigen.
- Breng niet te veel olie aan. De stof of de draad kan anders vuil worden. Als u te veel olie hebt gebruikt, kunt u de overtollige olie met een doek wegvegen.
- Als de draad breekt terwijl u aan het borduren bent of als de grijper te veel lawaai maakt, kunt u olie aanbrengen op het grijperloophuis.

## Over de onderhoudsmelding



Als deze melding verschijnt, is het aan te raden de machine naar de dichtstbijzijnde erkende Brother-dealer te brengen voor een onderhoudscontrole. Deze melding verdwijnt weer en de machine functioneert weer wanneer u op  , drukt, maar de melding verschijnt vaker tot het juiste onderhoud is uitgevoerd.

Zorg voor het onderhoud dat deze machine nodig heeft, wanneer deze melding verschijnt. Dan kunt u in de toekomst nog lang en zonder storing van de machine gebruikmaken.

## PROBLEEMOPLOSSING

### Probleemoplossing

Als de machine niet naar behoren functioneert, controleer dan eerst de volgende punten/kwesties voordat u hulp inroept.

Neem contact op met een erkende Brother-dealer als "\*" de referentiepagina is of als de gesuggereerde oplossing het probleem niet verhelpt.

Symptoom		
	Waarschijnlijke oorzaak/remedie	Pagina
<b>De machine werkt niet.</b>		
	De machine staat niet aan.	22
	De machine is niet ontgrendeld.	87
	U hebt niet op de "Start/Stop"-toets gedrukt.	87
<b>U kunt het borduurraam niet bevestigen aan de machine.</b>		
	De borduurraamhouder die aan de machine is bevestigd, is niet geschikt voor het geselecteerde borduurraam.	66
<b>Het borduurraam kan niet worden verwijderd of bevestigd.</b>		
	Naar gelang de plek waar de borduurarm van de machine is gestopt, kan het moeilijk zijn om het borduurraam te verwijderen of bevestigen. <ul style="list-style-type: none"> <li>• Tik op de toets Naaldstang/borduurraam verplaatsen om de borduurarm te verplaatsen zodat u het borduurraam gemakkelijk kunt bevestigen of verwijderen.</li> </ul>	66
<b>Het borduren wordt onderbroken tijdens een groot project.</b>		
	Het borduren mogelijk onderbroken doordat de niet-gebruikte borduurvoet de blijft haken aan de stof buiten het ontwerpvlak. <ul style="list-style-type: none"> <li>• Probeer het ontwerp zo dicht mogelijk bij het midden van het borduurraam te borduren. Gebruik naaldstang 3 t/m 7 en houd de kop van de machine zo sterk mogelijk gecentreerd.</li> </ul>	57, 58
<b>De naald breekt.</b>		
	De naald is niet correct geplaatst.	176
	De naaldstelschroef zit los.	176
	De naald is verbogen of stomp.	176

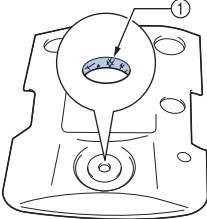
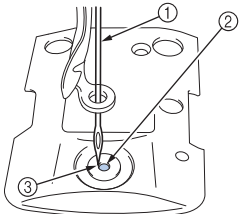
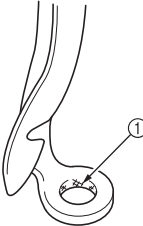
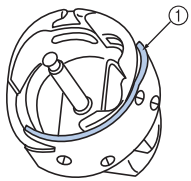
Symptoom		
	Waarschijnlijke oorzaak/remedie	Pagina
<b>De naald breekt.</b>		
	Het vlak rondom het gat in de naaldplaat is beschadigd.	*
	 <p>① Krassen/bramen</p> <ul style="list-style-type: none"> <li>• Vervang de naaldplaat.</li> </ul>	
	De naald raakt de naaldplaat.	176 *
	 <p>① Naald ② Gat in naaldplaat ③ Naald raakt gat</p> <ul style="list-style-type: none"> <li>• Vervang de naald.</li> </ul>	
	De borduurvoet is te hoog ingesteld en niet correct geplaatst. De naald raakt de borduurvoet.	*
	Het gebied rondom het gat van de borduurvoet is beschadigd.	*
	 <p>① Krassen of bramen</p> <ul style="list-style-type: none"> <li>• Vervang de borduurvoet.</li> </ul>	
	Het schuifoppervlak op het grijperloophuis is niet glad. Er zitten krassen en bramen op.	*
	 <p>① Grijperloophuisgebied</p>	
	De spoel of het spoelhuis is niet goed geplaatst.	33, 35
	De grijper is niet correct geplaatst.	*

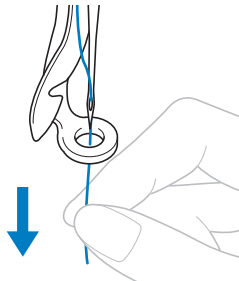
Symptoom		
	Waarschijnlijke oorzaak/remedie	Pagina
	De grijperstop is niet correct geplaatst, de grijper draait volledig rond.	*
	De bovendraad is niet goed ingeregeng. De bovendraad loopt ergens vast.	82
	 <ul style="list-style-type: none"> <li>• Trek met de hand vanaf de onderzijde van de borduurvoet aan de bovendraad en controleer of de draad soepel beweegt. Als de draad niet beweegt, is deze niet goed ingeregeng. Rijg de bovendraad op de juiste manier in. Zorg dat de draad wordt meegenomen door de naaldstangdraadgeleider.</li> </ul>	
	De spanning van de bovendraad is te hoog ingesteld.	118
	Er wordt een spoel gebruikt die niet speciaal voor deze machine is ontworpen.	33
	De naald en de grijper lopen niet goed langs elkaar.	*
	• De timing van de grijper is misschien niet goed.	
	Er is achterwaartse speling (voorwaarts/achterwaarts) in de naaldstanghouder.	*
	De draaddichtheid van de borduurgegevens is te fijn. Er worden drie of meer overlappende steken geborduurd.	190
	• Corrigeer de draaddichtheid en de oversteekinstellingen in de borduurgegevens met behulp van een gegevensontwerpsysteem.	
<b>De draad wordt niet automatisch afgesneden.</b>		
	Pluisjes of stof hebben zich opgehoopt rond de naaldplaat (bewegend mes, vast mes, of draadopsluitplaat).	174
	Er wordt een spoelhuis gebruikt dat niet speciaal voor deze machine is ontworpen.	—
	• Gebruik het juiste spoelhuis.	
	Rond de draadspanningsschijf heeft zich stof of pluis opgehoopt.	176
<b>Nadat de draden automatisch zijn afgesneden, is de bovendraad te kort, en raakt deze uit de naald.</b>		
	Pluisjes of stof hebben zich opgehoopt rond de naaldplaat (bewegend mes, vast mes, of draadopsluitplaat).	174

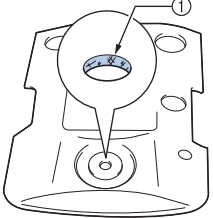
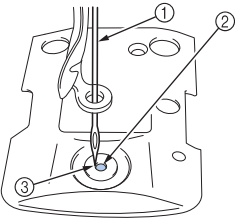
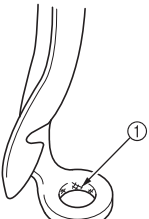

Symptoom		
Waarschijnlijke oorzaak/remedie	Pagina	
<b>De bovendraad breekt.</b>		
De naald is niet correct geplaatst.	176	
De naaldstelschroef zit los.	176	
De naald is verbogen of stomp.	176	
Het vlak rondom het gat in de naaldplaat is beschadigd.	*	
 <p>① Krassen/bramen</p> <ul style="list-style-type: none"> <li>• Vervang de naaldplaat.</li> </ul>		
De naald raakt de naaldplaat.	*	
 <p>① Naald ② Naaldplaatgat ③ Naald raakt gat</p>		
De borduurvoet is te hoog ingesteld en niet correct geplaatst. De naald raakt de borduurvoet.	*	
Het gebied rondom het gat van de borduurvoet is beschadigd.	*	
 <p>① Krassen/bramen</p> <ul style="list-style-type: none"> <li>• Vervang de borduurvoet.</li> </ul>		
Bij het gebruik van een speciale draad, zoals metalliek draad.	89	
<ul style="list-style-type: none"> <li>• Stel de borduursnelheid in op een lagere snelheid.</li> </ul>		

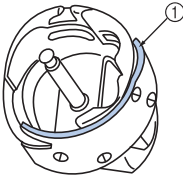
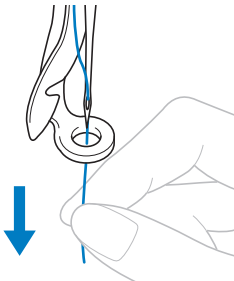
Symptoom		
Waarschijnlijke oorzaak/remedie	Pagina	
Het schuifvlak op de grijper is niet glad. Er zitten brandplekken op.	*	
 <p>① Grijperloophuisgebied</p>		
De draad is los in het grijpervlak.	173	
De speling tussen de grijper en het loophuis is te groot.	*	
De grijper draait niet soepel.	173, 178	
<ul style="list-style-type: none"> <li>• Verwijder pluisjes, reinig de grijper en breng olie aan.</li> </ul>		
De ruimte tussen de grijperstop en de grijper kan niet worden afgesteld.	*	
De bovendraad is niet goed ingereggen.	82	
 <ul style="list-style-type: none"> <li>• Trek met de hand vanaf de onderzijde van de borduurvoet aan de bovendraad en controleer of de draad soepel beweegt. Als de draad niet soepel beweegt, is deze niet goed ingereggen. Haal de draad uit de machine en rijg deze weer in. Zorg dat de draad op de juiste wijze door de naaldstangdraadgeleider is geregen.</li> </ul>		
De bovendraad is niet door de bovenste of middelste draadgeleider geleid.	82	
<ul style="list-style-type: none"> <li>• Zorg dat de draad helemaal door de bovenste en middelste draadgeleider loopt.</li> </ul>		
De draad zit geknoopt of in de war.	—	
<ul style="list-style-type: none"> <li>• Verwijder het geknoopte of verwarde gedeelte.</li> </ul>		
De spanning van de bovendraad is te hoog.	118	
De spanning van de onderdraad is niet goed. De draad rolt niet soepel uit het spoelhuis.	116	
Het spoelhuis is beschadigd.	33	
<ul style="list-style-type: none"> <li>• Vervang het spoelhuis door een nieuw spoelhuis.</li> </ul>		
De onderdraad is niet goed opgewonden.	33	
<ul style="list-style-type: none"> <li>• Controleer of de spoel zodanig is omwikkeld dat deze voor ongeveer 80% vol is en dat de draad gelijkmatig is verdeeld. Als de spoel niet goed is omwikkeld, vervangt u de spoel door een nieuwe die wel goed is omwikkelt of u omwikkelt de spoel opnieuw.</li> </ul>		

Symptoom		
	Waarschijnlijke oorzaak/remedie	Pagina
<b>De bovendraad breekt.</b>		
	Er wordt een spoel gebruikt die niet speciaal voor deze machine is ontworpen.	33
	Het automatische naaldinrijmechanisme is kapot.	*
	Er zit lijm op de naald. • Vervang de naald.	176
	De stof staat niet strak.	61, 62
	De kwaliteit van de draad is slecht. • De kwaliteit van de draad is slecht omdat de draad oud is. Vervang de draad.	—
	De borduurgegevens bestaan uit steken met een afstand van nul.	124
	De borduurgegevens bevatten veel steken met een zeer kleine afstand.	124
	De draaddichtheid van de borduurgegevens is te fijn. Er worden drie of meer overlappende steken geborduurd. • Corrigeer de draaddichtheid en de oversteekinstellingen in de borduurgegevens met behulp van een gegevensontwerpsysteem.	190
	Rond de draadspanningsschijf heeft zich stof of pluis opgehoopt.	176
<b>De onderdraad breekt.</b>		
	De onderdraad is niet goed ingeregen.	34
	De spoel is bekrast of draait niet soepel. • Vervang de spoel.	33
	Het spoelhuis is beschadigd. • Vervang het spoelhuis.	33
	De draad zit verward.	173
	Er wordt een spoel gebruikt die niet speciaal voor deze machine is ontworpen.	33
	Rond de draadspanningsschijf heeft zich stof of pluis opgehoopt.	176
<b>Er worden steken overgeslagen.</b>		
	De bovendraad is niet goed ingeregen.	82
	De naald is verbogen of stomp.	176
	De naald is niet correct geplaatst.	176
	Er heeft zich stof opgehoopt onder de naaldplaat of in de grijper.	173, 174
	De naald en de grijper lopen niet goed langs elkaar.	*
	De draad zit te strak of te los. • Als de draad niet correct is gedraaid, krijgt u onregelmatige lussen. Gebruik een nieuwe klos.	—

Symptoom		
	Waarschijnlijke oorzaak/remedie	Pagina
<b>Het borduurpatroon is scheefgetrokken.</b>		
	De draad zit verward. • Gebruik een pincet om verwarde draad uit de grijper te verwijderen.	—
	De stof zit niet goed gespannen in het borduurraam (de stof staat bijvoorbeeld niet strak).	61, 62
	Het borduurraam is te groot voor dit borduurwerk.	65
	De duimschroeven op de borduurraamhouder zitten los.	21
	Er is geen goede steunstof (onderlaag) gebruikt.	60
	Het borduurraam is niet correct aan de borduurarm bevestigd. • Bevestig het borduurraam correct aan de borduurarm. Zorg dat de pennen aan de linker- en rechterarmen van de borduurraamhouder goed vastzitten in de gaten in de hendels van het borduurraam.	64
	De borduurarm of het borduurraam loopt ergens tegenaan. • Het patroon kan scheefftrekken als de borduurarm of het borduurraam ergens tegenaan loopt.	—
	De stof blijft hangen of zit ergens vast. • Stop de machine en corrigeer de plaatsing van de stof.	—
	De borduurarm beweegt terwijl u het borduurraam verwijdert. • Het patroon kan scheefftrekken als de borduurvoet wordt geraakt of als de borduurarm wordt verplaatst terwijl u borduurt. • Ga voorzichtig te werk bij het verwijderen en opnieuw bevestigen van het borduurraam terwijl u borduurt. Als de borduurarm beweegt, zet u de machine uit en vervolgens weer aan. De juiste positie van het borduurraam op het moment dat de machine werd gestopt, wordt opgeslagen in het geheugen van de machine. Het borduurraam wordt vervolgens teruggeplaatst in de juiste positie.	—
	Het ontwerp is niet goed gedigitaliseerd. • Het ontwerp heeft misschien meer trekcompensatie of onderlaag nodig voor stretchstoffen of stoffen met veel noppen.	—
<b>De afmeting van het geïnstalleerde borduurraam is niet juist gedetecteerd.</b>		
	De duimschroeven op de borduurraamhouder zitten los.	21
<b>De startpositie van het borduurraam is horizontaal onjuist uitgelijnd.</b>		
	De duimschroeven op de borduurraamhouder zitten los.	21

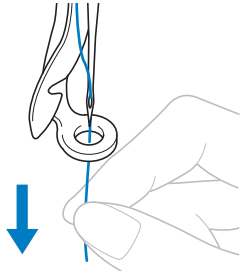
Symptoom		
Waarschijnlijke oorzaak/remedie	Pagina	
<b>Er zitten lussen in de bovendraad.</b>		
<p>De draadspanning van de bovendraad is laag.</p>  <ul style="list-style-type: none"> <li>Nadat u de bovendraad door het gat in de borduurvoet hebt geregen, trekt u met de hand aan de draad om de draadspanning te controleren. Als dit moeilijk te bepalen is, vergelijkt u de spanning met andere naaldstangen waarbij geen lusvorming optreedt.</li> </ul>	—	
<p>De draadspanning komt niet overeen met de mate waarin draadspanningsknop is aangedraaid.</p> <ul style="list-style-type: none"> <li>Als u de draadspanning niet kunt aanpassen, hebben zich mogelijk draadwas en stof opgehoopt in de bovenste of middelste draadgeleiderplaten, waardoor de draadspanningsgeleiders omhoog komen. Reinig de draadspanningsgeleiders.</li> </ul>	175	
<p>De draad is niet goed ingeregen rond de bovenste draadspanningsschijven.</p> <ul style="list-style-type: none"> <li>Reinig de bovenste draadspanningsschijf. Rijg de draad opnieuw in en controleer of de spanningschijf draait wanneer u aan de draad trekt.</li> </ul>	176	
<p>De kwaliteit van de draad is slecht.</p> <ul style="list-style-type: none"> <li>Probeer te borduren met andere draad. Als het probleem zich niet meer voordoet nadat de draad is verwisseld, was de slechte kwaliteit van de draad de oorzaak van het probleem. Vervang de draad door draad van goede kwaliteit.</li> </ul>	—	
<b>De machine maakt veel lawaai.</b>		
Er kunnen pluisjes rondom de grijper zijn gedraaid.	173	
De bovendraad is niet goed ingeregen.	82	
<p>De grijper is beschadigd.</p> <ul style="list-style-type: none"> <li>Vervang de grijper.</li> </ul>	*	
Er is onvoldoende olie aangebracht.	178	
<b>U kunt de naaldrijger niet gebruiken.</b>		
<p>De naald staat niet op de juiste positie.</p> <ul style="list-style-type: none"> <li>Druk op de toets om de gewenste in te rijgen naaldstang te verplaatsen naar de borduurpositie.</li> </ul>	86	
Deze naalden worden niet voor deze machine aanbevolen.	176	
De naald is niet correct geplaatst.	176	
Het haakje op het automatische naaldrijgmechanisme is verbogen.	*	

Symptoom		
Waarschijnlijke oorzaak/remedie	Pagina	
<b>De draadspanning is niet goed.</b>		
De bovendraad is niet goed ingeregen.	82	
De onderdraad is niet goed ingeregen.	34	
De spanning van de onderdraad is niet goed.	116	
Rond de draadspanningsschijf heeft zich stof of pluis opgehoopt.	176	
<b>De bovendraad komt uit de naald wanneer de machine begint te borduren.</b>		
<p>Als een te kort stuk draad overblijft nadat de draad is afgeknipt, kan het gebeuren dat de draad uit de naald komt wanneer de machine begint te borduren.</p> <ul style="list-style-type: none"> <li>Stel op het instellingenscherf de resterende draadlengte in op [GROTE LENGTE].</li> </ul>	124	
<b>De bovendraad haalt de onderdraad niet wanneer de machine begint te borduren.</b>		
<p>De spoel is leeg, de draad kan niet van de spoel worden afgewonden of het uiteinde van de onderdraad is te kort.</p> <ul style="list-style-type: none"> <li>Rijg de onderdraad opnieuw in.</li> </ul>	34	
<b>De machine stopt en geeft aan dat een draad is gebroken, terwijl dit niet het geval is.</b>		
<p>Als de draadbreuksensor in de draadspanningsschijf van de draadspanningsknop geen draaddoorvoer detecteert, zelfs al is de machine aan het borduren, treedt er een draadbreekfout op en stopt de machine.</p> <ul style="list-style-type: none"> <li>Leid de draad zorgvuldig door de draadspanningsschijf. Als de machine daarna nog steeds aangeeft dat de draad is gebroken, kan het zijn dat de sensor is beschadigd.</li> </ul>	176	*
<b>De draad is versleten.</b>		
Rond de draadspanningsschijf heeft zich stof of pluis opgehoopt.	176	
<b>De springsteken zijn lang.</b>		
Rond de draadspanningsschijf heeft zich stof of pluis opgehoopt.	176	
<b>Er zitten naaldscheuren of gaten in het kledingstuk.</b>		
<p>De naald is bot.</p> <ul style="list-style-type: none"> <li>Vervang de naald. Botte naalden gaan moeilijk door het kledingstuk zodat de stof scheurt.</li> </ul>	176	
<p>De stof is te teer.</p> <ul style="list-style-type: none"> <li>Als de naald door de stof gaat, kan dit bij tere stof al tot beschadigingen leiden. Gebruik een steunstof boven op de stof.</li> </ul>	—	

Symptoom		
	Waarschijnlijke oorzaak/remedie	Pagina
<b>De stof is gaan plooiën.</b>		
	De draadspanning is te hoog. <ul style="list-style-type: none"> <li>• Stel de spanning af aan de hand van het type stof en de gebruikte draad. Polyester draad gaat uitrekken tijdens het borduren, met name wanneer de spanning te hoog is ingesteld. Wanneer het borduren is voltooid, krijgt de draad weer de oorspronkelijke sterkte waardoor de stof gaat plooiën.</li> </ul>	118
	De spanning van de stof in het borduurraam is niet juist. <ul style="list-style-type: none"> <li>• Span geweven stoffen die niet uitrekken strak in het borduurraam. Als de stof los in het borduurraam zit, gaat de stof onder de steken plooiën. Span zachte gebreide stoffen strak in het borduurraam met een stabiele onderlaag. Als het kledingstuk te veel wordt uitgerekt, ziet de stof er geplooid uit wanneer het borduurraam wordt verwijderd.</li> </ul>	—
	De kolomsteken zijn te lang. <ul style="list-style-type: none"> <li>• Digitaliseer het ontwerp opnieuw met vulsteken of met meerdere rijen kolomsteken.</li> </ul>	—
	De naald is bot. <ul style="list-style-type: none"> <li>• Botte naalden drukken de stof omlaag en beschadigen het materiaal. Vervang de naald.</li> </ul>	176
	De dichtheid van het ontwerp is te hoog. <ul style="list-style-type: none"> <li>• Te veel steken in een gebied waar de stof wordt uitgerekt, waardoor deze gaat plooiën. Verlaag de dichtheid van het ontwerp (5% tot 10%).</li> </ul>	124
<b>Het LCD-scherm is niet te lezen.</b>		
	Het LCD-scherm is te helder of te donker. <ul style="list-style-type: none"> <li>• Pas de helderheid van het scherm aan.</li> </ul>	—
<b>Wanneer u dikke stof borduurt, kan de stof niet goed in de ring worden gespannen.</b>		
	De stof glijdt binnen het borduurraam vanwege de dikte. <ul style="list-style-type: none"> <li>• Omwikkel het buitenraam met afdektape of stofkruistape. De tape geeft enige weerstand zodat de stof niet gemakkelijk glijdt.</li> </ul>	—
<b>Het beeld van de ingebouwde camera flakkert op het LCD-scherm.</b>		
	Als u de machine gebruikt in een erg koude omgeving, flakkert het beeld van de ingebouwde camera soms op het LCD-scherm. <ul style="list-style-type: none"> <li>• Dat is geen storing. Laat de machine ingeschakeld en wacht even voordat u de ingebouwde camera gebruikt.</li> </ul>	—
<b>De machine detecteert de borduurpositiesticker niet.</b>		
	Er valt zonlicht of ander licht van buiten in de machine. <ul style="list-style-type: none"> <li>• Scherm de machine af tegen licht van buiten.</li> </ul>	—



Symptoom		
	Waarschijnlijke oorzaak/remedie	Pagina
<b>De gescande afbeelding is te hel of te bleek.</b>		
	Er valt zonlicht of ander licht van buiten in de machine. <ul style="list-style-type: none"> <li>• Scherm de machine af tegen licht van buiten.</li> </ul>	—
<b>Er is sprake van slechte uitlijning in de gescande afbeelding of het camerabeeld.</b>		
	De geselecteerde instelling voor de aanschuiftafelinstallatie is niet juist. <ul style="list-style-type: none"> <li>• De machinesoftware past gescande afbeeldingen en camerabeelden aan overeenkomstig de instelling voor de aanschuiftafelinstallatie. Selecteer de juiste instelling.</li> </ul>	73
	De machine heeft de dikte van de stof niet gecontroleerd. <ul style="list-style-type: none"> <li>• Activeer [Stofdikte controleren], voordat u stof scant die dikker is dan 2 mm (ongeveer 5/64 inch) of de camera gebruikt om patronen uit te lijnen.</li> </ul>	74





## VOORZICHTIG

- Deze machine is voorzien van een draaddetectiemechanisme. Als er geen bovendraad in de machine is ingeregen, werkt de machine niet juist, zelfs niet wanneer u op de "Start/Stop"-toets drukt nadat de machine is ontgrendeld.
- Als de machine plotseling stopt:
  - Zet de machine bij onweer uit en trek het netsnoer uit het stopcontact.
  - Start de machine opnieuw op volgens de juiste procedure. (pagina 22)

## Foutmeldingen

Als u op de "Start/Stop"-toets drukt terwijl de machine niet juist is ingesteld of als er een onjuiste handeling wordt uitgevoerd, stopt de machine en geeft door middel van een zoemer en een foutmelding aan dat er zich een storing heeft voorgedaan. Als er een foutmelding wordt weergegeven, corrigeert u het probleem aan de hand van de instructies in het bericht.

Druk op  om de melding te sluiten of voer de aangegeven handelingen uit en druk vervolgens op . Neem contact op met uw erkende Brother-dealer als de melding opnieuw verschijnt.

	Foutmeldingen	Oorzaak/oplossing
1	Positiemarkering niet gevonden. Zet raam in de vorige stand.	Deze melding wordt weergegeven wanneer de machine de borduurpositiesticker niet kan vinden bij het borduren van een patroon voor het optionele jumboraam. Voer de bewerking opnieuw uit vanaf stap  in "BORDUURPATRONEN VOOR HET OPTIONELE JUMBORAAM" op pagina 140.
2	Kan de configuratie van de letters niet wijzigen.	Deze melding wordt weergegeven wanneer er te veel letters zijn in de gebogen tekstschikking. Wijzig de tekstindeling of neem een ander borduurraam.
3	Geen communicatie mogelijk tussen pc en machine. Controleer de aansluitingen van de USB-kabel om de toepassing Link (Verbinding) uit te voeren.	Deze melding wordt weergegeven wanneer de machine geen gegevens via de USB-kabelaansluiting kan ontvangen van de computer in de modus Link (Verbinding). Zet de machine uit en controleer de USB-verbinding. Sluit het USB-snoer goed aan en zet de machine weer aan. (pagina 132)
4	Kan geen verbinding maken met de PC. Controleer de netwerkverbinding.	Deze melding wordt weergegeven wanneer de machine geen gegevens via de draadloze LAN-verbinding kan ontvangen van de computer in de modus Link (Verbinding). Controleer de draadloze LAN-verbinding tussen de computer en de machine en zet de machine uit en weer aan. (pagina 132)
5	Kan de gegevens voor het geselecteerde patroon niet herkennen. De gegevens zijn misschien corrupt. Zet de machine uit en weer aan.	Deze melding wordt weergegeven wanneer u probeert beschadigde patroongegevens op te roepen of gegevens die zijn gemaakt met het gegevensontwerpsysteem van een andere fabrikant. Zet de machine uit en weer aan om de normale staat te herstellen.
6	Kan de borduurpositiemarkering niet herkennen.	Deze melding wordt weergegeven wanneer de machine de borduurpositiemarkering niet herkent. Controleer of de borduurpositiemarkering zich in het geselecteerde gebied bevindt. Verplaats de markering als het probleem zich blijft voordoen.
7	Kan deze toets niet gebruiken in cameramodus.	Deze melding wordt weergegeven wanneer u op een toets tikt die u niet kunt gebruiken nadat u op  hebt getikt om de cameramodus te activeren. Tik op  om de cameramodus af te sluiten.
8	Gebruik een groter borduurraam.	Deze melding wordt weergegeven wanneer de duimschroeven op de borduurraamhouder los zitten. Draai de twee duimschroeven stevig vast met de meegeleverde 3-wegschroevendraaier. (pagina 64) Deze melding wordt weergegeven wanneer het geïnstalleerde borduurraam te klein is. Controleer welke borduurramen kunnen worden gebruikt en bevestig vervolgens een groter borduurraam. (pagina 62)
9	Controleer de bovendraad en de onderdraad op draadbreek.	Deze melding wordt weergegeven wanneer de draadspanning te hoog is. Controleer de spanning van de boven- en onderdraad en pas deze aan. (pagina 116) Deze melding wordt weergegeven wanneer de bovendraad is gebroken of de draad uit de draadspanningsschijf of draadgeleider is geraakt. Controleer of de draad door de bovenste en middelste draadgeleider loopt en rijg de bovendraad op de juiste manier in. (pagina 82) Deze melding wordt weergegeven wanneer rond de draadspanningsschijf zich stof of pluis heeft opgehoopt. Verwijder de spanningsknoppen en verwijder stof en pluis dat zich heeft opgehoopt rond de vilttringen. (pagina 176) Deze melding wordt weergegeven wanneer de onderdraad is gebroken of bijna op is. Controleer of er genoeg draad op de spoel is gewonden en of tenminste 50 mm (2 inch) draad uit de spoel is losgetrokken. Plaats de spoel vervolgens opnieuw. (pagina 33) Deze melding wordt weergegeven wanneer er mogelijk een andere oorzaak is. Zie "De bovendraad breekt." op pagina 181 of "De onderdraad breekt." op pagina 182. Tik op  om een aantal steken vooruit/terug te gaan. (pagina 93)
10	Communicatiefout.	Wanneer deze melding wordt weergegeven, raadpleegt u uw dichtstbijzijnde erkende Brother-dealer.

	Foutmeldingen	Oorzaak/oplossing
11	Time-outfout communicatie.	Wanneer deze melding wordt weergegeven, raadpleegt u uw dichtstbijzijnde erkende Brother-dealer.
12	Fout opdracht gegevensontvangst.	Wanneer deze melding wordt weergegeven, raadpleegt u uw dichtstbijzijnde erkende Brother-dealer.
13	EEPROM-lees/schrijffout.	Wanneer deze melding wordt weergegeven, raadpleegt u uw dichtstbijzijnde erkende Brother-dealer.
14	Stop met borduren.	Wanneer deze melding wordt weergegeven, raadpleegt u uw dichtstbijzijnde erkende Brother-dealer.
15	Bestand niet opgeslagen.	Deze melding wordt weergegeven wanneer u meer dan 100 bestanden met camerabeelden of afbeeldingen van het instellingenscherf wilt opslaan op het USB-medium. Verwijder in dit geval een bestand van het USB-medium of gebruik een ander USB-medium.
16	Ga naar het borduurscherf en druk op de ontgrendeltoets.	Deze melding wordt weergegeven wanneer u op de draadafknip-toets hebt gedrukt terwijl een ander scherf dan het borduurscherf of het borduurinstellingenscherf wordt weergegeven. Geef het borduurscherf of het borduurinstellingenscherf weer.
17	Kan de start- en eindpunten niet instellen.	Deze melding wordt weergegeven wanneer het borduren niet kan beginnen bij de opgegeven beginpositie. Wijzig de beginpositie of verplaats het raam en wijzig de borduurpositie. (pagina 126)
18	Onjuiste positie naaldstop.	Deze melding wordt weergegeven wanneer de naald op een onjuiste plaats is gestopt. Draai aan het handwiel tot de markering op het handwiel bovenaan staat en tik vervolgens op <input type="button" value="OK"/> .
19	Er zit een speciaal patroon bij dat niet kan worden opgeslagen in het externe geheugen. Sla het patroon op in het geheugen van de machine.	Deze melding wordt weergegeven wanneer u een patroon dat auteursrechtelijk is beschermd, probeert op te slaan op een USB-medium of computer. Volgens het auteursrecht mogen patronen die volgens de wet niet mogen worden veeveelvoudigd of bewerkt, niet worden opgeslagen op een USB-medium of computer. Als deze melding wordt weergegeven, slaat u het patroon op in het geheugen van de machine.
20	Stroom machineprintplaat wordt uitgeschakeld.	Wanneer deze melding wordt weergegeven, raadpleegt u uw dichtstbijzijnde erkende Brother-dealer.
21	Machineprintplaat wordt opnieuw ingesteld.	Wanneer deze melding wordt weergegeven, raadpleegt u uw dichtstbijzijnde erkende Brother-dealer.
22	Stroomfout hoofdmotor.	Wanneer deze melding wordt weergegeven, raadpleegt u uw dichtstbijzijnde erkende Brother-dealer.
23	Verbindingsfout hoofdmotorencoder.	Wanneer deze melding wordt weergegeven, raadpleegt u uw dichtstbijzijnde erkende Brother-dealer.
24	Signaalfout hoofdmotorencoder.	Wanneer deze melding wordt weergegeven, raadpleegt u uw dichtstbijzijnde erkende Brother-dealer.
25	Rotatiefout hoofdmotor.	Wanneer deze melding wordt weergegeven, raadpleegt u uw dichtstbijzijnde erkende Brother-dealer.
26	Snelheidsfout hoofdmotor.	Wanneer deze melding wordt weergegeven, raadpleegt u uw dichtstbijzijnde erkende Brother-dealer.
27	Uitgangspositiefout naaldstanghouder.	Deze melding wordt weergegeven wanneer de naaldstanghouder niet naar de beginpositie kan worden verplaatst. Druk op <input type="button" value="OK"/> om de naaldstanghouder automatisch opnieuw in te stellen.
28	Positiefout naaldstanghouder	Deze melding wordt weergegeven wanneer de naaldstanghouder op een onjuiste plaats is gestopt. Druk op <input type="button" value="OK"/> om de naaldstanghouder automatisch opnieuw in te stellen.
29	Motor naaldstanghouder is vergrendeld.	Deze melding wordt weergegeven wanneer de motor van de naaldstanghouder is geblokkeerd. Druk op <input type="button" value="OK"/> om de naaldstanghouder automatisch opnieuw in te stellen.
30	Naaldinrijerfout.	Deze melding wordt weergegeven wanneer het automatische inrijmechanisme niet juist werkt. Verwijder de draad die verward is geraakt in het automatische naaldinrijmechanisme en druk vervolgens op <input type="button" value="OK"/> .



	Foutmeldingen	Oorzaak/oplossing
31	De naaldinrijger staat in de buitenpositie.	Deze melding wordt weergegeven wanneer er een andere handeling wordt uitgevoerd terwijl het automatische inrijgmechanisme de naald inrijgt. Druk op de automatische naaldinrijgknop en voer de andere handeling uit nadat de naald is ingeregen. (pagina 85)
32	U kunt niet meer patronen toevoegen aan deze combinatie.	Deze melding wordt weergegeven wanneer u probeert 101 of meer patronen te combineren. U kunt maximaal 100 patronen combineren.
33	Onvoldoende geheugen beschikbaar om het patroon op te slaan. Een ander patroon wissen?	Deze melding wordt weergegeven wanneer u het patroon niet kunt opslaan omdat het geheugen vol is. Verwijder enkele patronen.
34	Onvoldoende ruimte. Wis enkele patronen of gebruik een ander USB-medium.	Deze melding wordt weergegeven wanneer de geheugencapaciteit van het USB-medium wordt overschreden. Verwijder een aantal patronen of gebruik een ander USB-medium.
35	OK om het vorige geheugen op te roepen en opnieuw te gebruiken?	Deze melding wordt weergegeven wanneer u de machine uit- en weer aanzet voordat het borduren is voltooid. Tik op  om het borduren te hervatten. Als het borduurscherm werd weergegeven op het moment waarop u de machine hebt uitgezet, gaat u eerst enkele steken terug en dan verder met borduren. (pagina 97)
36	OK om terug te gaan naar vorige kleurwijzigingen?	Deze melding wordt weergegeven wanneer u op  hebt getikt terwijl de draadkleuren werden gewisseld.
37	OK om het gecombineerde randpatroon te splitsen?	Deze melding wordt weergegeven wanneer u een gecombineerd randpatroon roteert op het borduurinstellingenscherm.
38	Communicatiefout paneel.	Wanneer deze melding wordt weergegeven, raadpleegt u uw dichtstbijzijnde erkende Brother-dealer.
39	Patroon valt deels buiten het borduurraam. Voeg geen extra letters toe.	Deze melding wordt weergegeven wanneer het ingevoerde letterpatroon de breedte van het borduurraam overschrijdt.
40	Patroon valt deels buiten het borduurraam. U kunt deze functie op dit moment niet gebruiken.	Deze melding wordt weergegeven wanneer u het lettertype van het letterpatroon wijzigt in een lettertype dat groter is waardoor het patroon buiten het borduurraam valt.
41	Haakjesfout.	Deze melding wordt weergegeven wanneer het draadhaakje (pagina 33) niet juist werkt. Verwijder de draad die verward is geraakt in het draadhaakje en tik vervolgens op  .
42	Installeer de 'Draadantenne'	Deze melding wordt weergegeven wanneer de draadgeleidersteun niet is voorbereid. Bereid de draadgeleidersteun voor. (pagina 19)
43	Voltagefout voedingsaansluiting. (24 V hoog)	Wanneer deze melding wordt weergegeven, raadpleegt u uw dichtstbijzijnde erkende Brother-dealer.
44	Voltagefout voedingsaansluiting. (24 V laag)	Wanneer deze melding wordt weergegeven, raadpleegt u uw dichtstbijzijnde erkende Brother-dealer.
45	Voltagefout voedingsaansluiting. (40 V hoog)	Wanneer deze melding wordt weergegeven, raadpleegt u uw dichtstbijzijnde erkende Brother-dealer.
46	Voltagefout voedingsaansluiting. (40 V laag)	Wanneer deze melding wordt weergegeven, raadpleegt u uw dichtstbijzijnde erkende Brother-dealer.
47	Druk op de ontgrendeltoets om de machine te ontgrendelen.	Deze melding wordt weergegeven wanneer u op de draadafknip-toets hebt gedrukt voordat u de machine hebt ontgrendeld. Druk op  Slot om de draadknipfunctie te gebruiken.
48	Preventief onderhoud is aanbevolen.	Deze melding wordt weergegeven wanneer de machine onderhoud nodig heeft. (pagina 179)
49	Verwijder borduurpositiemarkering.	Deze melding wordt weergegeven wanneer de machine de borduurpositiemarkering heeft herkend. Verwijder de borduurpositiesticker en druk op  om door te gaan.
50	Kies een patroon.	Deze melding verschijnt wanneer er geen borduurpatroon is geselecteerd en u op de "Start/Stop"-toets drukt.
51	Stel de klok in.	Deze melding wordt weergegeven wanneer datum/tijd niet is ingesteld. Stel de datum/tijd in. (pagina 23)

	Foutmeldingen	Oorzaak/oplossing
52	Stop terwijl naaldstanghouder beweegt.	Deze melding wordt weergegeven wanneer de machine is gestopt terwijl de naaldstanghouder beweegt. Druk op <input type="button" value="OK"/> om de naaldstanghouder automatisch opnieuw in te stellen.
53	De patrooncombinatie is te groot voor het extra grote borduurraam. Als u meer patronen wilt toevoegen, draait u de patrooncombinatie.	Dit bericht verschijnt wanneer u een groot verticaal patroon hebt opgeroepen dat niet in het borduurraam past. Roteer het patroon 90 graden.
54	Het patroon overschrijdt de grens van het patroongebied. Verplaatst het patroon en scan het nieuwe gebied.	Deze melding wordt weergegeven wanneer de ingebouwde camera wordt gebruikt om de borduurpositie uit te lijnen, terwijl de borduurpositiesticker te dicht bij een rand zit of het patroon buiten het borduurraam valt. Verander de plaatsing van de borduurpositiesticker en probeer de positie opnieuw uit te lijnen.
55	De veiligheidsvoorziening is geactiveerd. Is de draad verstrikt geraakt? Is de naald verbogen?	Deze melding wordt weergegeven wanneer er een storing is opgetreden, zoals een verward geraakte draad of een verbogen naald. De machine stopt wanneer er een storing wordt gedetecteerd. Controleer of de machine goed is ingeregen (pagina 82) en de naald niet is verbogen.
56	Dit bestand is onbruikbaar.	Deze melding wordt weergegeven wanneer de bestandsindeling incompatibel is met deze machine. Controleer de lijst compatibele bestandsindelingen. (pagina 190)
57	U kunt dit patroon niet gebruiken omdat de gegevenscapaciteit is overschreden.	Deze melding wordt weergegeven wanneer het patroon te veel steken bevat en niet kan worden gebruikt. Patronen met te veel gegevens (meer dan 500.000 steken) kunnen niet worden weergegeven. Gebruik een gegevensontwerpsysteem om het aantal steken te verminderen.
58	U kunt dit patroon niet gebruiken.	Deze melding wordt weergegeven wanneer u probeert een patroon op te halen dat is gedownload als patroon voor een andere machine.
59	Dit patroon kan niet worden gecombineerd.	Deze melding wordt weergegeven wanneer u een gesplitst (groot) patroon hebt geselecteerd om te combineren met een ander borduurpatroon.
60	Afknipsensorfout.	Deze melding wordt weergegeven wanneer stof of pluis zich heeft opgehoopt in het bewegende mesje, het vaste mesje, de draadopsluitplaat en de omliggende gebieden. Reinig alles. (pagina 174)
61	Fout op USB-medium	Deze melding wordt weergegeven wanneer het USB-medium niet goed kan worden gelezen of wanneer het USB-medium beschadigd is. Tik op <input type="button" value="OK"/> en probeer het opnieuw.
62	USB-medium is niet geladen. Laad het USB-medium.	Deze melding wordt weergegeven wanneer u een patroon probeert op te halen of op te slaan terwijl er geen USB-medium is geplaatst. USB-medium laden. Deze melding wordt weergegeven wanneer u een incompatibel USB-medium probeert te gebruiken. Een lijst met compatibele USB-media vindt u op " <a href="http://s.brother/cpbag/">http://s.brother/cpbag/</a> ".
63	Wisserfout.	Deze melding wordt weergegeven wanneer er draad verstrikt is geraakt op de trekker. Verwijder de verstrikte draad. Deze melding wordt weergegeven wanneer stof of pluis zich heeft opgehoopt in het bewegende mesje, het vaste mesje, de draadopsluitplaat en de omliggende gebieden. Reinig alles. (pagina 174) Deze melding wordt weergegeven wanneer de draad niet door de groef in de draadafsnijder is geleid. Leid de draad goed door de groef.
64	Uitgangspositiefout X-as.	Wanneer deze melding wordt weergegeven, raadpleegt u uw dichtstbijzijnde erkende Brother-dealer.
65	Fout XY-verplaatsing.	Wanneer deze melding wordt weergegeven, vervangt u het borduurraam door een groter exemplaar of keert u terug naar het patroonbewerkingsscherm en verplaatst u de patroonpositie.
66	Uitgangspositiefout Y-as	Wanneer deze melding wordt weergegeven, raadpleegt u uw dichtstbijzijnde erkende Brother-dealer.

## Als de machine niet reageert wanneer u op een toets drukt

Als er niets gebeurt wanneer u op een toets op het scherm drukt (u kunt geen toets selecteren of de toetsen zijn vervormd), stelt u het touch-screen als volgt af.

- 1 Druk op een willekeurige plaats op het touch-screen en zet ondertussen de machine uit en weer aan.

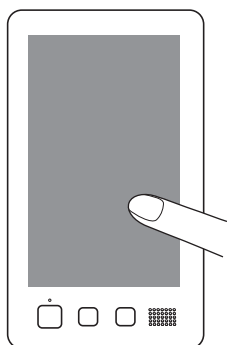

- Blijf op het touch-screen drukken totdat het onderstaande scherm wordt weergegeven.
  - De "Start/Stop"-toets is rood.
- Het afstellingsscherm wordt weergegeven.

- 2 Gebruik de meegeleverde touch-pen om op het midden van de genummerde kruisen in het scherm te drukken, van 1 tot en met 13.

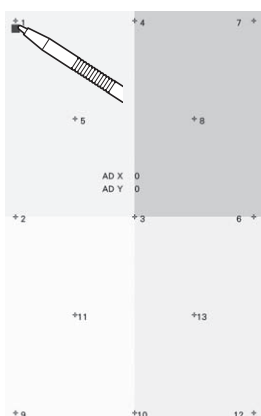

## ⚠ VOORZICHTIG

- Gebruik de meegeleverde touch-pen om op het touch-screen te drukken. Gebruik geen balpen, schroevendraaier of ander hard of scherp voorwerp. Oefen niet te veel kracht uit op het LCD-scherm, anders kunt u dit beschadigen.

- 3 Nadat u de noodzakelijke aanpassingen hebt verricht aan het touch-screen, verschijnt [SUCCESS] op het scherm.

- Als het geluidssignaal klinkt wanneer u op kruis nummer 13 drukt, is er een fout opgetreden tijdens het instellen en verschijnt [ERROR] op het scherm. Raak de kruisen opnieuw aan, te beginnen met het nummer dat is aangegeven op het scherm.

### 💡 Opmerking

- Als de toetsen nog steeds niet reageren, zelfs nadat het touch-screen is aangepast, of als het touch-screen niet kan worden afgesteld, neem dan contact op met de dichtstbijzijnde erkende Brother-dealer.

- 4 Zet de machine uit en weer aan.

## SPECIFICATIES

### Specificaties van de machine

Item	Specificatie	
Gewicht	41,8 kg (92 lb)	
Afmetingen	561 (B) × 589 (D) × 790 (L) mm (22 (B) × 23-1/4 (D) × 31-1/8 (L) inch)	
Borduursnelheid	Snelheidsbereik/Max.: 1.000 spm, Min.: 400 spm Afhankelijk van het borduurraam bedraagt het maximaantal steken per minuut 600.	
Type grijper	Verticaal volledig roterende grijper	
Afmeting grijper	Normaal (type L)	
Naald	HA130EBBR/#11	
Aantal naalden	10 naalden	
Draadspanning	Handmatig	
Draadknippen	Boven- en onderdraad	
Draadbreuksensor	Ja/bovendraad en onderdraad	
Automatische naaldinrijger	Ja	
Uw machine aansluiten op de computer	Compatibele interfaces	USB <sup>*1</sup> /draadloos LAN <sup>*2</sup>
	Compatibele modellen	IBM-pc met USB-poort als standaardvoorziening Een met de IBM-pc compatibele computer die standaard is uitgerust met een USB-poort
	Compatibele besturingssystemen	Microsoft Windows 7, Windows 8.1, Windows 10
Geheugen	Borduurpatronen	10 MB
	Er kunnen afbeeldingen worden geïmporteerd naar de machine (Mijn Design Center)	100 MB
Typen gegevens	Borduurpatronen <sup>*3</sup>	.pes .phc .phx .dst
	Gegevens die u kunt laden bij gebruik van Mijn Design Center	.jpg .png .bmp
Grootte gegevens	Borduurpatronen	Maximaal 360 mm (B) × 200 mm (L) (ongeveer 14 inch (B) × 7-7/8 inch (L))
	.pes-bestanden die u kunt weergeven	Maximaal 500.000 steken
		Maximaal 127 kleurwisselingen
Typen USB-apparaten/ media die u kunt gebruiken <sup>*4</sup>	Borduurpatronen	<p>Borduurgegevens kunt u opslaan op of ophalen van USB-media. Gebruik media die aan de volgende specificaties voldoen.</p> <ul style="list-style-type: none"> <li>• USB-flash-station (USB-flash-geheugen)</li> </ul> <p>Borduurgegevens kunt u alleen ophalen.</p> <ul style="list-style-type: none"> <li>• Externe USB DVD/CD-stations</li> </ul> <p>U kunt de volgende typen USB-media ook gebruiken met de USB-geheugenkaartlezer/USB-kaartschrijfmodule.</p> <ul style="list-style-type: none"> <li>• Secure Digital (SD) Card</li> <li>• CompactFlash</li> <li>• Memory Stick</li> <li>• Smart Media</li> <li>• Multi Media Card (MMC)</li> <li>• xD-Picture Card</li> </ul>

Item	Specificatie		
Situatie in de [Ecomodus] en de [Afsluitondersteunmodus]	[Ecomodus]	Beschikbare tijd	[OFF], 10 - 120 (minuten)
		“Start/Stop”-toets	Groen knipperen
		Uitgeschakelde functies	Machinelampje, schermweergave
		Na herstel	De machine start vanaf de vorige handeling.
	[Afsluitondersteunmodus]	Beschikbare tijd	[OFF], 1 - 12 (uur)
		“Start/Stop”-toets	Langzaam groen knipperen
		Uitgeschakelde functies	Alle functies
		Na herstel	Er wordt een foutmelding weergegeven. U moet de machine uit- en aanzetten om opnieuw te starten.
Compatibele beeldbestanden voor de schermbeveiligingsafbeelding	Bestandstype	JPEG-indeling (.jpg)	
	Bestandsgrootte	Max. 2 MB per afbeelding	
	Bestandsafmetingen	1280 (H) × 1200 (B) pixels of minder (Als de afbeelding groter is dan 1280 (H) × 800 (B) pixels, wordt de afbeelding kleiner weergegeven.)	
	Toegestaan aantal	5 of minder	
Welke video's u kunt afspelen	MP4-bestandsindeling	Video – H.264/MPEG-4 AVC, Audio – AAC	
	Grootte	1280 (H) × 800 (B) pixels of minder (Als de video groter is dan 450 (H) × 800 (B) pixels, wordt de video kleiner weergegeven.)	
	Maximumbestandsgrootte	100 MB	

- \*1 Maak geen mappen op “Verwisselbare schijf” op een computer. Borduurgegevens die zijn opgeslagen in een map op “Verwisselbare schijf”, kunnen niet worden weergegeven door de machine.
- \*2 De draadloze netwerkverbinding voldoet aan de IEEE 802.11 n/g/b-normen en maakt gebruik van de frequentie 2,4 GHz. U kunt geen draadloos netwerk met WPA/WPA2 Enterprise instellen.
- \*3 Wanneer u andere gegevens gebruikt dan u hebt opgeslagen met gebruik van onze gegevensontwerpsystemen of deze machine, leidt dit mogelijk tot storing op deze machine. Wanneer u een bestand met een willekeurige extensie opslaat met de machine, wordt het opgeslagen als een .phx-gegevensbestand. .dst gegevens worden in het patroonlijstschermbild weergegeven met de bestandsnaam (de werkelijke afbeelding kan niet worden weergegeven). De bestandsnaam wordt mogelijk niet volledig weergegeven, afhankelijk van het aantal tekens in de bestandsnaam. De Tajima-gegevens (.dst) bevatten geen specifieke draadkleurgegevens; deze worden weergegeven volgens de standaarddraadkleurvolgorde. Controleer de voorbeeldweergave en wijzig de kleuren draad naar wens.
- \*4 USB-media zijn in de handel verkrijgbaar, maar sommige USB-media zijn mogelijk niet bruikbaar bij deze machine. Meer bijzonderheden vindt u op onze website “ <http://s.brother/cpbag/> ”.
- \* Naar gelang het type USB-apparaat/medium dat u gebruikt, sluit u het USB-apparaat direct aan op de USB-poort van de machine of sluit u de lees/schrijfmodule van het USB-medium aan op de USB-poort van de machine.
- \* Sommige specificaties kunnen zonder voorafgaande kennisgeving worden veranderd.

## VOORZICHTIG

- Wanneer u andere borduurgegevens gebruikt dan onze oorspronkelijke patronen, kan de draad of de naald breken wanneer de steekdichtheid te fijn is of u drie of meer overlappende steken borduurt. Gebruik in dat geval een van de oorspronkelijke gegevensontwerpsystemen om de borduurgegevens te bewerken.

## DE SOFTWARE VAN UW MACHINE UPGRADEN

U kunt met een USB-medium software-upgrades downloaden voor uw machine.

Wanneer een upgradeprogramma beschikbaar is op "<http://s.brother/cubah/>", downloadt u de bestanden volgens de aanwijzingen op de website en de onderstaande stappen.

Met USB kunt u software-upgrades/updates (\*\*\*\*\*.upf) voor uw machine downloaden.

### **Opmerking**

- Wanneer u de software-upgrade uitvoert met een USB-medium, controleer dan voordat u de upgrade start, of er geen andere gegevens dan het upgradebestand zijn opgeslagen op het USB-medium dat u gebruikt voor de software-upgrade.

## Upgradeprocedure met USB-medium

- 1** Terwijl u de naald-inrijgtoets ingedrukt houdt, zet u de hoofdschakelaar aan.

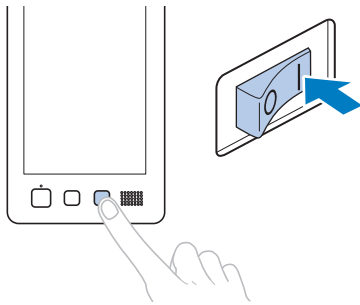

→ Het onderstaande scherm verschijnt op het LCD-scherm.

- 2** Druk op .

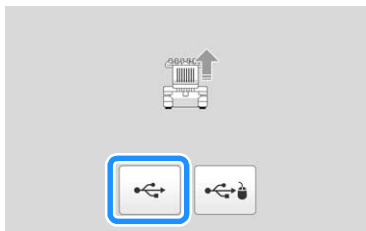

- 3** Sluit het USB-medium aan op de USB-poort op de machine. Het media-apparaat mag alleen het upgradebestand bevatten.

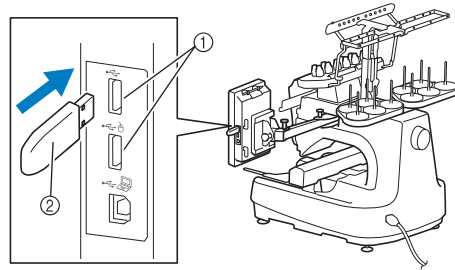

- ① USB-poort  
② USB-medium

### **Opmerking**

- De toegangslamp begint te knipperen wanneer u een USB-medium plaatst. Het duurt ongeveer 5 tot 6 seconden om het medium te herkennen. (De tijd varieert naar gelang het USB-medium).

- 4** Druk op .



→ Het upgrade-bestand wordt gedownload.





**Opmerking**

- Als zich een fout voordoet, verschijnt een foutmelding in rode tekst. Wanneer de download goed is uitgevoerd, verschijnt de volgende foutmelding.

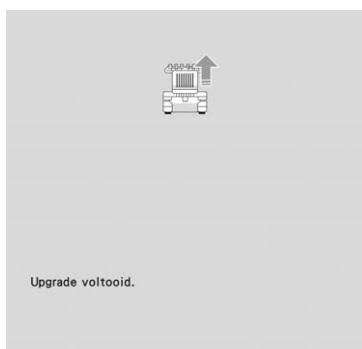

- 5 Verwijder het USB-medium en zet de machine uit en weer aan.

# INDEX

## A

Aantal draadkleurwisselingen .....	69
AC-adapter .....	144
Achtergrondafbeelding .....	72
Afknippen van springsteken .....	123
Afstand vanaf het middelpunt (horizontaal) .....	44
Afstand vanaf het middelpunt (verticaal) .....	44
Afstellen	
aanraakscherm .....	189
bedieningspaneel .....	19
voetjes .....	18
Afwerkentoets .....	69
Applicatiealfabetpatronen .....	41
Applicaties borduren .....	100
Automatisch naaldinrijgmechanisme .....	85
Automatische naaldinrijgknop .....	12, 85
Automatische stiksteek .....	71

## B

Badstof .....	61
Basisprocedures .....	33
Bedieningspaneel .....	11, 12, 19
Begin-/eindpositietoets .....	70, 126, 127
Bewerken .....	44
opnieuw beginnen vanaf het begin of het midden .....	96
Borduren .....	87
basislijn op de stof .....	129
basismethode .....	87
herhalen langs een diagonaal .....	127
klein stuk stof .....	64
uitgelijnde letters .....	128
Borduren hervatten .....	97
Borduren stoppen	
pauze .....	119
Borduurarm .....	11
Borduurdraad .....	82
Borduurinstellingenschermbord .....	69
Borduurlampje .....	11
Borduurpatronen	
bewerken .....	44
selecteren .....	35
Borduurpositie	
uitlijnen .....	72
Borduurpositiesticker .....	78, 110, 114, 141
Borduurraam	
bevestigen aan de machine .....	64
typen .....	66
Borduurraamhouder	
bevestigen .....	21
Borduurraamhouders .....	66
Borduurraamindicatoren .....	44, 61, 69
Borduurpers .....	81, 89
Borduurjabloon .....	63
Borduurtijd .....	90
Borduurtoets .....	70
Bovendraad inrijgen .....	81, 82
Bovendraadgeleider .....	11

## C

Cameraweergave	
aanpassen .....	73
Canvas .....	61
Color Shuffling (Kleurcombinatie) .....	55
Compatibiliteitstabel stof/steunstof .....	61
Controle-app .....	32
Controleren	
draadkloswisselingen .....	91
naaldstangen en kleuren draad .....	81
voorbeeldafbeelding .....	60
Controletoets voor borduren .....	70
Corduroy .....	61

## D

Deelweergave .....	89
Dichtheidstoets .....	46, 48
Dikte van stof controleren .....	25, 74
Draad .....	82
Draadafknip-toets .....	12, 88
Draaddichtheid .....	48
Draadgeleider .....	11, 19, 83
Draadgeleiderpennen .....	11
Draadkleurinstellingenschermbord .....	90
Draadkleurvolgordeschermbord .....	89
Draadkleurweergave .....	123
Draadkleurwisselingstoets .....	45, 54, 55
Draadklossen	
eenvoudig verwisselen .....	92
Draadknijptoets .....	47
Draadmarkering .....	51
Draadspanningsknoppen .....	11, 118
Draadspanningsschijf .....	84
DST-instelling .....	123

## E

Een aantal steken teruggaan .....	93, 96
Eindtoets .....	45

## F

Fleece .....	61
Foutmeldingen .....	185
Functie Link (Verbinding) .....	132

## G

Gebruiksvoorwaarden .....	5
Gereserveerde naald .....	25, 121
Gesplitste (grote) borduurpatronen .....	135
Golfshirt .....	61
Grijper .....	173
Grijper afdekklepje/grijper .....	11
Groeperen .....	43
Groot werkblad .....	73, 137
Groote (horizontaal) .....	44
Groote (verticaal) .....	44
Groottoets .....	45

## H

Handmatige kleurvolgorde .....	58
Handwiel .....	11
Het borduren stoppen .....	88
Hoeden en petten .....	61
Hoofdschakelaar .....	11, 22
Horizontale spiegeltoets .....	46

## I

Ingebouwde camera .....	11, 75, 109
Inrijgen	
bovendraad .....	81
naald .....	85
onderdraad .....	33
Instellen .....	16

## J

Joggingstof .....	61
Jumboraam .....	140

**K**

Katoen .....	61
Klok instellen .....	23, 24
Klos .....	82
Klossenstandaard .....	11, 20
Kloswisselingsindicator .....	89, 91
Korte steken verwijderen .....	25, 124

**L**

LCD .....	12, 24
Lingerie of zijde .....	61

**M**

Magneet frame .....	52, 108
Maximale-borduursnelheidstoets .....	89
Meegeleverde accessoires .....	12
Middelste draadgeleider .....	11
Mijn Design Center .....	147

**N**

Naald	
inrijgen .....	85
Naaldstanghouder .....	11
Naaldstangtoets .....	81, 90
Netsnoer .....	22, 144
Netsnoeraansluiting .....	11

**O**

Oliën .....	178
Onderbrekingstoets .....	89, 119
Onderste draadgeleider .....	11
Ononderbroken borduren (met één kleur) .....	120
Ontgrendelingstoets .....	89
Opnieuw beginnen vanaf het begin .....	93, 96
Optionele accessoires .....	14
Overhemd (geweven) .....	61

**P**

Patronen combineren .....	42
Patronen verbinden .....	109
Patroonbewerkingsscherm .....	44
Patroongrootte .....	44, 69
Patroonkeuzetoetsen .....	46
Patroonweergavegebied .....	24
Petramen .....	68
Plaatsingstoetsen .....	46, 70
Problemen oplossen .....	179

**Q**

Quiltranden .....	105
-------------------	-----

**R**

Randfunctie .....	49
Reinigen	
buitenkant van de machine .....	173
draadpaden .....	175
grijper .....	173
LCD-scherm .....	173
machine oliën .....	178
onderhoudsbericht .....	179
rond naaldplaat .....	174
spoelhuis .....	175
Resterende lengte .....	124
Resterende lengte instellen .....	25
Rijgsteken .....	99
Rotatiehoek .....	44
Rotatietoets .....	45, 69

**S**

Satijnen jasje .....	61
Scan .....	156
Scanresultaten	
aanpassen .....	73
Schermhulplijnen .....	123
Selecteren	
borduurpatroon .....	35, 42
Software-upgrade voor uw machine .....	192
USB-medium .....	192
Spannen .....	62
Spanningsknop bovendraadgeleider .....	118
Speaker .....	12
Specificaties .....	190
Spijkerstof .....	61
Spoelhuis .....	33, 175
verwijderen .....	33
Spoelopwinder .....	142
Springcode .....	123
Start/Stop-toets .....	12, 87
Steeksimulatiescherm .....	60
Stekenteller .....	90
Steunstof .....	60, 61
Stiksteektoets .....	69, 71
Stoppen met borduren	
bij kleurwisselingen .....	119
Sweatshirt .....	61

**T**

Tajima-gegevens .....	123
Terug-toets .....	89
Tijdelijke-naaldstanginstellingentoets .....	89, 120
Toets Naaldstang/borduurraam verplaatsen .....	24
Touch-penhouder .....	11
T-shirt .....	61

**U**

Uitgelijnde letters .....	128
USB-poort	
computeraansluiting .....	130
USB-mediaverbinding .....	130
USB-muisverbinding .....	32

**V**

Ventilatieopeningen .....	11
Vergrendelen naaldstang .....	80
Versie .....	26
Verwijderen	
korte steken .....	124
Voetjes .....	11
Voorbeeldtoets .....	45, 70
Voorbeeldweergave bekijken .....	60
Vooruit en achteruit doorlopen .....	89, 93, 96
Vrije arm verlengstuk .....	73

**W**

Wijzigen	
afstand tot rijgsteken .....	124
draaddichtheid .....	48
draadkleurweergave .....	123
kleuren van het patroon .....	54
positie van een sticker .....	114
schermhulplijnen .....	123
Wistoets .....	45

**Z**

Zijde .....	61
-------------	----





Ga naar <http://s.brother/cpbag/> voor productondersteuning en antwoorden op veelgestelde vragen (FAQs).



Ga naar <http://s.brother/cvbak/> als u de instructievideo's wilt bekijken.



Brother SupportCenter is een mobiele app die u ondersteuningsinformatie biedt voor uw product van Brother.



My Stitch Monitor is een mobiele app waarmee u de werking van uw machine kunt controleren.

Ga naar de Google Play™ of App Store als u de app wilt downloaden.



Google Play™



App Store



Installeer de nieuwste software.  
De nieuwste versie biedt een scala aan functionele verbeteringen.

Deze machine is alleen goedgekeurd voor gebruik in het land van aanschaf. Lokale Brother-bedrijven of hun dealers voeren alleen servicewerkzaamheden uit aan machines die in eigen land zijn aangeschaft.

Dutch  
884-T15



XH5041-001