

# Manuel d'instructions Couture

Machine à broder et à coudre

Product Code (Référence du produit) : 882-W30

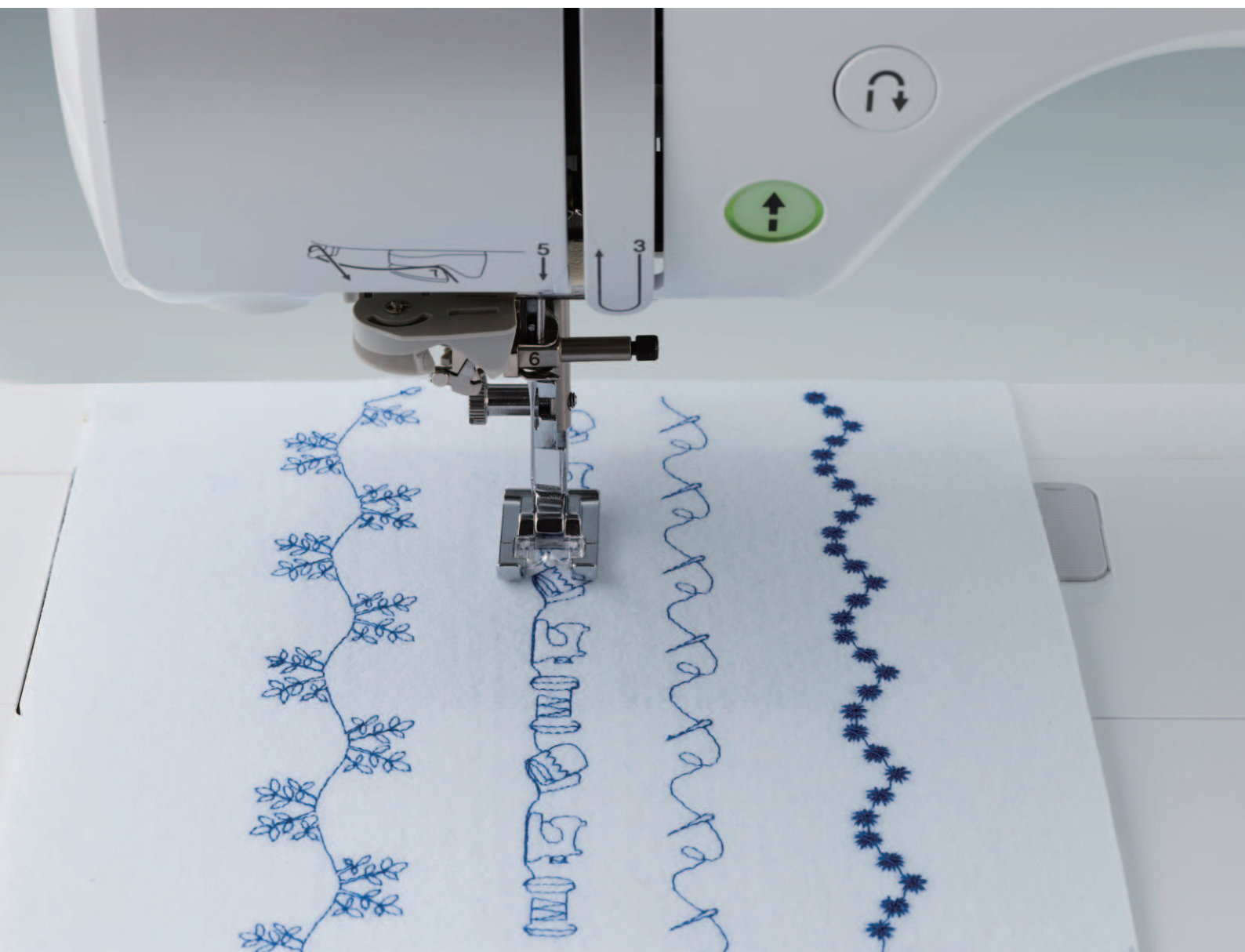

Veillez à lire ce document avant d'utiliser la machine.  
Nous vous conseillons de conserver ce document à portée de main pour vous y référer ultérieurement.



# INTRODUCTION

Merci d'avoir choisi cette machine.

Avant d'utiliser cette machine ou d'effectuer une opération d'entretien, lisez attentivement les « INSTRUCTIONS DE SÉCURITÉ IMPORTANTES » ci-dessous, et consultez le manuel d'instructions pour en savoir plus sur l'utilisation correcte des nombreuses fonctions disponibles. En outre, après avoir lu ce manuel de sécurité du produit, rangez-le dans un endroit facilement accessible pour pouvoir vous y référer ultérieurement. Le non-respect de ces instructions peut générer un risque accru de dommages corporels et matériels, notamment un risque d'incendie, de chocs électriques, de brûlures ou d'étouffement.

## INSTRUCTIONS DE SÉCURITÉ IMPORTANTES

**Veillez lire ces instructions de sécurité avant d'utiliser la machine.**

**⚠ DANGER** - Pour réduire les risques d'électrocution

**1** Débranchez toujours la machine de la prise électrique immédiatement après utilisation, lorsque vous la nettoyez, lorsque vous procédez à des opérations d'entretien mentionnées dans ce manuel, ou si vous la laissez sans surveillance.

**⚠ AVERTISSEMENT** - Pour réduire les risques de brûlure, d'incendie, d'électrocution ou de blessure.

**2** Débranchez toujours la machine de la prise électrique lorsque vous retirez les couvercles ou que vous procédez à des réglages mentionnés dans ce manuel d'instructions.

- Pour débrancher la machine, placez l'interrupteur sur le symbole « O » pour l'éteindre, puis prenez la fiche et tirez-la de la prise de courant. Ne tirez pas sur le cordon.
- Branchez directement la machine sur la prise d'alimentation électrique. N'utilisez pas de rallonge.
- Débranchez toujours votre machine en cas de coupure d'électricité.

**3** Dangers d'origine électrique :

- Cette machine doit être connectée à une source d'alimentation secteur dans la plage indiquée sur la plaque signalétique. Ne la branchez pas à une source d'alimentation continue ni à un onduleur. Si vous ne savez pas de quelle source d'alimentation vous disposez, contactez un électricien qualifié.
- L'utilisation de cette machine n'est approuvée que dans le pays d'achat.

**4** N'utilisez jamais cette machine si sa fiche ou son cordon d'alimentation est endommagé, si elle ne fonctionne pas correctement, si elle est tombée ou a été endommagée ou en cas de contact avec de l'eau. Renvoyez la machine au revendeur Brother agréé le plus proche à des fins d'examen, de réparation ou de réglage électrique ou mécanique.

- Lorsque votre machine est stockée ou en cours d'utilisation, si vous remarquez quelque chose d'anormal (odeur, chaleur, décoloration ou déformation), arrêtez immédiatement de l'utiliser et débranchez le cordon d'alimentation.
- Portez toujours la machine à coudre en la tenant par sa poignée de transport. En la tenant par une autre pièce, vous risqueriez de l'endommager ou de la faire tomber et de vous blesser.
- Lorsque vous soulevez la machine à coudre, veillez à ne pas faire de mouvement brusque ou intempestif; vous risqueriez de vous blesser au niveau du dos ou des genoux.

## 5 Maintenez toujours votre espace de travail dégagé :

- N'utilisez jamais la machine si les aérations sont bouchées. Ne laissez pas les peluches, poussières et tissus s'accumuler et boucher les ouvertures de ventilation de la machine à coudre et de la pédale de commande.
- Ne placez aucun objet sur la pédale.
- N'utilisez pas de rallonge. Branchez directement la machine sur la prise d'alimentation électrique.
- N'insérez ou ne laissez tomber aucun objet dans les ouvertures.
- Ne faites pas fonctionner la machine en cas d'utilisation d'aérosols (pulvérisations) ou d'administration d'oxygène.
- N'utilisez pas la machine à proximité d'une source de chaleur telle qu'une cuisinière ou un fer à repasser, sinon la machine, le cordon d'alimentation ou le vêtement en cours de confection risquerait de prendre feu, vous exposant ainsi à des risques de brûlure ou d'électrocution.
- Ne posez pas cette machine à coudre sur une surface instable, telle qu'une table bancale ou inclinée : elle risquerait de tomber et de vous blesser.

## 6 Soyez tout particulièrement attentif lors de la couture :

- Faites toujours très attention à l'aiguille. N'utilisez pas d'aiguilles tordues ou cassées.
- Ne touchez aucune pièce en mouvement. Vous devez faire preuve d'une grande prudence avec l'aiguille de la machine.
- Mettez la machine à coudre sur « O » pour la mettre hors tension lorsque vous procédez à des ajustements à proximité de l'aiguille.
- N'utilisez pas de plaque à aiguille endommagée ou inadéquate : vous risqueriez de casser l'aiguille.
- Ne poussez pas ni ne tirez le tissu lors de la couture et suivez attentivement les instructions lors de la couture en mouvement libre, afin de ne pas faire dévier l'aiguille et la casser.

## 7 Cette machine n'est pas un jouet :

- Vous devez donc être très attentif lorsque des enfants l'utilisent ou se trouvent à proximité.
- Tenez le sac en plastique contenant cette machine à coudre hors de portée des enfants, ou jetez-le. Ne laissez jamais les enfants jouer avec ce sac; ils risqueraient de s'étouffer.
- N'utilisez pas la machine à l'extérieur.

## 8 Pour une durée de vie prolongée :

- N'utilisez et ne rangez pas cette machine dans des endroits exposés directement à la lumière du soleil ou très humides. N'utilisez pas et ne rangez pas la machine à proximité d'un appareil de chauffage, d'un fer à repasser, d'une lampe à halogène ou de tout autre appareil dégageant de la chaleur.
- Utilisez uniquement des savons ou détergents neutres pour nettoyer le boîtier. Le benzène, les solvants et les poudres à récurer peuvent endommager le boîtier et la machine et ne doivent donc jamais être utilisés.
- Pour une installation correcte, consultez toujours le manuel d'instructions pour remplacer ou installer tout assemblage, pied-de-biche, aiguille ou tout autre pièce.

## 9 Pour la réparation ou le réglage :

- Si l'unité d'éclairage est endommagée, faites-la remplacer par un revendeur Brother agréé.
- Lors d'un dysfonctionnement ou d'un réglage, suivez d'abord le tableau de dépannage à l'arrière du manuel d'instructions pour inspecter et régler la machine vous-même. Si le problème persiste, veuillez consulter votre revendeur Brother local agréé.

N'utilisez cette machine que de la manière prévue, décrite dans ce manuel.

Utilisez les accessoires recommandés par le fabricant, comme mentionné dans ce manuel.

Le contenu de ce manuel et les spécifications de ce produit peuvent être modifiés sans avis préalable.

Pour de plus amples informations sur le produit et les mises à jour, consultez notre site Web [www.brother.com](http://www.brother.com)

## **CONSERVEZ CES INSTRUCTIONS**

### **Cette machine est conçue pour une utilisation domestique.**

#### **POUR LES UTILISATEURS DES PAYS NE FAISANT PAS PARTIE DU CENELEC**

Cet appareil n'est pas conçu pour une utilisation par des personnes (adultes ou enfants) souffrant d'incapacités physiques, sensorielles ou mentales, ou ne disposant pas de l'expérience ou des connaissances nécessaires, à moins qu'elles ne soient aidées par une personne veillant à leur sécurité. Il faut surveiller les enfants pour s'assurer qu'ils ne jouent pas avec cet appareil.

#### **POUR LES UTILISATEURS DES PAYS FAISANT PARTIE DU CENELEC**

Les enfants de 8 ans ou plus et les personnes souffrant d'incapacités physiques, sensorielles ou mentales, ou ne disposant pas de l'expérience ou des connaissances requises, peuvent utiliser cet appareil s'ils sont encadrés ou s'ils ont reçu des instructions leur permettant de se servir de l'appareil en toute sécurité et de comprendre les risques encourus. Les enfants ne doivent pas jouer avec cet appareil. Le nettoyage et l'entretien ne doivent pas être effectués par des enfants sans supervision.

## **POUR LES UTILISATEURS AU ROYAUME-UNI, EN IRLANDE, À MALTE ET À CHYPRE UNIQUEMENT**

### **IMPORTANT**

- En cas de remplacement du fusible de la fiche, utilisez un fusible certifié ASTA à BS 1362, c'est-à-dire portant la marque , d'une capacité correspondant à celle indiquée sur la fiche.
- Remettez toujours le couvercle du fusible. Ne branchez jamais la machine lorsque le couvercle du fusible est ouvert.
- Si la prise secteur disponible n'est pas compatible avec la fiche fournie avec cet équipement, procurez-vous un câble approprié auprès de votre revendeur Brother agréé.

# Federal Communications Commission (FCC, Commission fédérale américaine des communications)

## Déclaration de conformité du fournisseur (Pour les États- Unis uniquement)

Partie responsable : Brother International Corporation  
200 Crossing Boulevard  
P.O. Box 6911  
Bridgewater, NJ 08807-0911 ÉTATS-UNIS  
TÉL. : (908) 704-1700

déclare que le produit

Nom du produit : Machine à coudre Brother  
Numéro de modèle : XP2

Cet équipement a été déclaré conforme à la Section 15 des règles de la FCC. Son fonctionnement est soumis aux deux conditions suivantes : (1) cet appareil ne doit pas provoquer d'interférences nocives, et (2) cet appareil doit supporter toute interférence reçue, y compris celles susceptibles de provoquer un fonctionnement non souhaité.

Cet équipement a été testé et déclaré conforme aux limitations relatives à un appareil numérique de classe B, conformément à la Section 15 des règles de la FCC. Ces limitations visent à assurer une protection raisonnable contre les interférences nocives dans le cadre d'une installation résidentielle. Cet équipement génère, utilise et peut émettre des ondes de fréquence radio, et, s'il n'est pas installé et utilisé conformément aux instructions du fabricant, il risque de provoquer des interférences qui affecteront les communications radio. Il n'y a toutefois aucune garantie qu'il ne se produira pas d'interférences dans une installation particulière. Si cet équipement génère des interférences avec la radio et la télévision, ce que vous pouvez vérifier en allumant et en éteignant vos appareils, nous vous conseillons d'essayer de corriger les interférences en prenant une ou plusieurs des mesures suivantes :

- Réorienter ou déplacer l'antenne de réception.
- Augmenter la distance entre l'équipement et le récepteur.
- Brancher l'équipement à une prise de courant faisant partie d'un autre circuit que celui sur lequel est branché le récepteur.
- Contacter un revendeur Brother agréé ou un technicien qualifié en radio/télévision pour obtenir de l'aide.
- Cet émetteur ne doit pas être installé ou utilisé en parallèle avec d'autres antennes ou émetteurs.

### Important

Toute modification ou changement non expressément approuvé par Brother Industries, Ltd. pourrait annuler le droit de l'utilisateur à utiliser cet équipement.

Cet équipement est conforme aux limites d'exposition aux radiations prévues par la FCC/IC dans le cadre d'un environnement non contrôlé et répond aux directives de la FCC en matière d'exposition aux fréquences radio et au RSS-102 des règles régissant l'exposition aux fréquences radio IC. Cet équipement doit être installé et utilisé en gardant une distance de 20 cm ou plus entre le radiateur et le corps humain.

## Pour les utilisateurs au Canada

Le présent appareil est conforme aux CNR d'Industrie Canada applicables aux appareils radio exempts de licence. L'exploitation est autorisée aux deux conditions suivantes :

- (1) l'appareil ne doit pas produire de brouillage;
- (2) l'utilisateur de l'appareil doit accepter tout brouillage radioélectrique subi, même si le brouillage est susceptible d'en compromettre le fonctionnement.

Cet équipement est conforme aux limites d'exposition aux rayonnements énoncées pour un environnement non contrôlé et respecte les lignes directrices d'exposition aux fréquences radioélectriques (RF) de la FCC et les règles d'exposition aux fréquences radioélectriques (RF) CNR-102 de l'IC. Cet équipement doit être installé et utilisé en gardant une distance de 20 cm ou plus entre le radiateur et le corps humain.

## Déclaration de conformité (Europe et Turquie uniquement)

Nous, Brother Industries, Ltd.

15-1 Naeshiro-cho, Mizuho-ku, Nagoya 467-8561 Japon

déclarons que ce produit est conforme aux exigences essentielles de toutes les directives et réglementations applicables en vigueur dans la Communauté Européenne.

Vous pouvez télécharger la Déclaration de conformité sur le Site internet Brother support (Site Web de soutien Brother).

Accédez au site [support.brother.com](http://support.brother.com) et :

- cliquez sur « Manuels »
- sélectionnez votre modèle
- cliquez sur « Déclaration de conformité »
- cliquez sur « Télécharger »

La déclaration sera téléchargée en tant que fichier PDF.

## Declaration de conformite a la directive 2014/53/UE relative aux equipements radioelectriques (Europe et Turquie uniquement) (applicable aux modeles disposant d'interfaces radio)

Nous, Brother Industries, Ltd.

15-1, Naeshiro-cho, Mizuho-ku, Nagoya 467-8561 Japon

declarons que ces produits sont en conformite avec les dispositions de la directive 2014/53/UE relative aux equipements radioelectriques. Vous pouvez telecharger un exemplaire de la declaration de conformite en suivant les instructions de la section « Declaration de conformite (Europe et Turquie uniquement) ».

## Réseau local sans fil (modèles avec fonction réseau sans fil uniquement)

Cette machine prend en charge l'interface sans fil.

Bande(s) de fréquence : 2400 - 2483,5 MHz

Puissance maximale des fréquences radio transmise dans la ou les bandes de fréquence : Inférieure à 20 dBm (e.i.r.p)

## Marques de commerce

Secure Digital (SD) Card est une marque déposée ou une marque de commerce de SD-3C, LLC.

CompactFlash est une marque déposée ou une marque de commerce de Sandisk Corporation.

Memory Stick est une marque déposée ou une marque de commerce de Sony Corporation.

SmartMedia est une marque déposée ou une marque de commerce de Toshiba Corporation.

MultiMediaCard (MMC) est une marque déposée ou une marque de commerce d'Infineon Technologies AG.

xD-Picture Card est une marque déposée ou une marque de commerce de Fuji Photo Film Co. Ltd.

« Adobe » et « Adobe Reader » sont des marques de commerce ou des marques déposées d'Adobe Systems Incorporated aux États-Unis et/ou dans d'autres pays.

Artifex, le logo Artifex, MuPDF, Ghostscript, le logo SmartOffice et le logo Ghostscript sont des marques déposées d'Artifex Software, Inc.

Droits d'auteur partiels © 1998/2016 Artifex Software Inc.

Ce logiciel est fondé en partie sur le travail d'Independent JPEG Group.

Droits d'auteur partiels © 1998 Soft Horizons.

Droits d'auteur partiels © 2005 LuraTech Imaging GmbH. Tous droits réservés.

WPA™ et WPA2™ sont des marques de commerce de Wi-Fi Alliance®.

Android et Google Play sont des marques de commerce de Google LLC.

App Store est une marque de service d'Apple Inc.

Chaque société dont le logiciel est mentionné dans ce manuel détient un contrat de licence logicielle spécifique aux programmes propriétaires.

Tous les noms commerciaux et noms de produits de sociétés figurant sur les produits Brother, les documents connexes et tous autres matériels sont des marques de commerce ou des marques déposées de ces sociétés respectives.

## Remarques concernant la licence Open Source

Ce produit est livré avec un logiciel open source.

Pour consulter les remarques relatives à la licence Open Source, rendez-vous dans la section Téléchargement de la page d'accueil de votre modèle, sur le Site internet Brother support (Site Web de soutien Brother), à l'adresse « <http://s.brother/cpdab/> ».

## Précaution pour la connexion sans fil

Assurez-vous d'utiliser un routeur ou un pare-feu lorsque vous connectez votre machine à Internet afin de la protéger contre un accès non autorisé depuis Internet.



## COMMENT UTILISER CE MANUEL

Les manuels d'instructions disponibles pour cette machine sont le manuel d'instructions (Couture) et le manuel d'instructions (Broderie). Selon vos besoins, reportez-vous au manuel d'instructions approprié. Par exemple, pour des informations de base sur les accessoires inclus ou l'écran des réglages, reportez-vous au chapitre 1 du manuel d'instructions (Couture).

Les pièces mentionnées dans les écrans qui figurent dans les instructions détaillées sont signalées par



. Comparez l'écran figurant dans les instructions avec l'écran réellement affiché et effectuez l'opération.

Si, lors de l'utilisation de la machine, vous ne comprenez pas quelque chose ou si vous aimeriez en savoir plus à propos d'une fonction, reportez-vous à l'index à l'arrière du manuel d'instructions ainsi que la table des matières pour trouver la section du manuel appropriée.

# TABLE DES MATIÈRES

<b>INTRODUCTION</b> .....	<b>1</b>	Utilisation de fils se déroulant rapidement .....	68
<b>INSTRUCTIONS DE SÉCURITÉ IMPORTANTES</b> ...	<b>1</b>	<b>REEMPLACEMENT DE L'AIGUILLE</b> .....	<b>69</b>
<b>Marques de commerce</b> .....	<b>6</b>	Combinaisons tissu/fil/aiguille .....	71
<b>Remarques concernant la licence Open Source</b> ...	<b>6</b>	<b>CHANGEMENT DU PIED-DE-BICHE</b> .....	<b>72</b>
<b>Précaution pour la connexion sans fil</b> .....	<b>6</b>	Retrait du pied-de-biche .....	72
<b>COMMENT UTILISER CE MANUEL</b> .....	<b>7</b>	Fixation du pied-de-biche .....	72
		Fixation du pied-de-biche avec l'adaptateur fourni .....	73
		Utilisation du pied à double entraînement .....	74
<b>Chapitre 1 Préparatifs</b> .....	<b>11</b>	<b>COUTURE</b> .....	<b>77</b>
<b>NOMS ET FONCTIONS DES PIÈCES DE LA MACHINE</b> .....	<b>12</b>	Couture de points .....	77
Machine .....	12	Couture de points de renfort .....	79
Section aiguille et pied-de-biche .....	14	Couture de renfort automatique .....	79
Unité de broderie .....	15	Fonctions automatiques d'abaissement du pied-de-biche et de coupe de fil .....	81
Touches de commande .....	15	Couture de lignes courbes .....	81
Utilisation du plateau et compartiment d'accessoires .....	16	Changement du sens de couture .....	81
Utilisation de la boîte à accessoires .....	16	Couture de tissus lourds .....	82
Rangement des clips de canette .....	16	Couture d'un ruban de fermeture velcro .....	83
Accessoires inclus .....	17	Couture de tissus légers .....	84
Accessoires fournis dans certains pays ou certaines régions .....	20	Couture de tissus élastiques .....	84
Options .....	21	<b>RÉGLAGES DES POINTS</b> .....	<b>85</b>
Utilisation du tournevis à têtes multiples .....	24	Réglage de la largeur du point .....	85
Utilisation du support pour porte-bobines .....	24	Réglage de la longueur du point .....	86
Assemblage du support pour porte-bobines .....	25	Réglage du « sélecteur G/D (L/R Shift) » .....	86
<b>MISE SOUS TENSION/HORS TENSION DE LA MACHINE</b> .....	<b>26</b>	Réglage de la tension du fil .....	87
Réglage initial de votre machine .....	27	<b>FONCTIONS UTILES</b> .....	<b>88</b>
<b>ÉCRAN À CRISTAUX LIQUIDES</b> .....	<b>28</b>	Coupe de fil automatique .....	88
Utilisation de la touche de mode de réglage de la machine .....	29	Pivotement .....	89
Réglages de couture .....	29	Utilisation de la genouillère .....	90
Réglages généraux .....	30	Système auto capt. tissu (Pression automatique du pied-de-biche) .....	91
Réglages de broderie .....	32	Positionnement aiguille - Disposition des points .....	92
Réglages du réseau local LAN sans fil .....	33	Contrôle du positionnement de l'aiguille à l'écran .....	92
Fonctions de réglages .....	33	Définition du point de fin de couture .....	93
Utilisation de la touche d'aide de la machine .....	39	<b>UTILISATION DU PROJECTEUR</b> .....	<b>97</b>
Utilisation de la fonction de guide d'utilisation .....	40	Fonctionnalités de couture pratiques grâce à l'utilisation du projecteur .....	97
Utilisation de la fonction de guide de couture .....	41	À propos du stylet à double utilisation .....	97
Visionnage d'un didacticiel vidéo .....	42	Installation d'une pile dans le stylet à double utilisation .....	97
Visionnage de vidéos MPEG-4 (MP4) .....	43	Utilisation du projecteur avec le stylet à double utilisation ...	98
Utilisation de la fonction d'explication des motifs de points .....	44	Définition du porte-stylet à double utilisation .....	98
Consultation du manuel d'instructions (fichier PDF) sur la machine .....	45	<b>FONCTIONS DU PROJECTEUR (POINTS UTILITAIRES ET POINTS DÉCORATIFS/DE CARACTÈRES)</b> .....	<b>99</b>
<b>FONCTIONS DE CONNEXION AU RÉSEAU SANS FIL</b> .....	<b>46</b>	Surface de projection du projecteur .....	99
Spécification des réglages de la connexion au réseau sans fil .....	46	Projection du motif de points avec le projecteur .....	99
Utilisation de l'assistant pour configurer la connexion au réseau sans fil .....	47	Sélection d'un motif de points avec le stylet à double utilisation .....	100
<b>BRANCHEMENT DE L'ACCESSOIRE SUR LA MACHINE</b> .....	<b>49</b>	Modification d'un motif de points sélectionné avec le stylet à double utilisation .....	100
Utilisation d'un support USB/d'une carte SD (vendus séparément) .....	49	Projection des lignes de guidage avec le projecteur .....	101
Utilisation d'une souris USB .....	49	<b>Chapitre 3 Points de couture courants</b> .....	<b>103</b>
<b>Chapitre 2 Notions élémentaires de couture</b> .....	<b>51</b>	<b>SÉLECTION DE POINTS DE COUTURE COURANTS</b> .....	<b>104</b>
<b>ENFILAGE INFÉRIEUR</b> .....	<b>52</b>	Sélection d'un point .....	107
Bobinage de la canette .....	52	Enregistrement de vos réglages de points .....	109
Mise en place de la canette .....	58	<b>COUTURE DES POINTS</b> .....	<b>110</b>
Sortie du fil de la canette .....	59	Points droits .....	110
<b>ENFILAGE SUPÉRIEUR</b> .....	<b>61</b>	Création de pinces .....	114
Enfilage supérieur .....	61	Création de fronces .....	115
Utilisation du mode Aiguille jumelée .....	64	Couture rabattue .....	115
Utilisation du support pour porte-bobines .....	66	Plis .....	116
		Points zigzag .....	118
		Points zigzag élastiques .....	119
		Surfilage .....	120
		Quilting (courtepointe) .....	123

Quilting (courtepointe) style « à la main ».....	133
Points invisibles .....	133
Appliqué .....	136
Points bordure repliée.....	137
Points feston .....	137
Piqué fantaisie .....	138
Points smock.....	138
Points fagot .....	139
Fixation de rubans ou d'élastiques .....	140
Points à l'ancienne.....	141
Point faufilage .....	142
Fil couché en zigzag .....	143
Boutonnères une étape .....	146
Boutonnères quatre étapes .....	150
Points d'arrêt.....	152
Couture bouton.....	153
Cœillet.....	155
Couture directions multiples (point droit et point zigzag) ...	155
Fixation d'une fermeture à glissière .....	156

## Chapitre 4 Points décoratifs/de caractères 161

<b>SÉLECTION DES MOTIFS DE POINTS.....</b>	<b>162</b>
Sélection des motifs de points décoratifs .....	164
Sélection des motifs de points de caractères.....	164
<b>COUTURE DE MOTIFS DE POINTS .....</b>	<b>167</b>
Couture de finitions parfaites .....	167
Couture simple .....	167
Réglages .....	168
<b>MODIFICATION DES MOTIFS DE POINTS .....</b>	<b>170</b>
Modification de la taille .....	173
Modification de la longueur (uniquement pour les motifs de points plumetis 7 mm) .....	173
Création d'une image en miroir verticale .....	173
Création d'une image en miroir horizontale.....	173
Couture en continu d'un motif de points.....	173
Modification de la densité du fil (pour plumetis grand uniquement) .....	174
Retour au début du motif de points .....	174
Vérification de l'image .....	175
<b>COMBINAISON DE MOTIFS DE POINTS .....</b>	<b>176</b>
Avant la combinaison .....	176
Combinaison de différents motifs de points.....	176
Combinaison de grands et de petits motifs de points .....	177
Combinaison de motifs de points en image miroir horizontale .....	178
Combinaison de motifs de points de différentes longueurs... ..	179
Réalisation de motifs de points en dégradé .....	179
<b>UTILISATION DE LA FONCTION DE MÉMOIRE.....</b>	<b>182</b>
Précautions relatives aux données de points .....	182
Mémorisation de motifs de points dans la machine .....	183
Enregistrement de motifs de points sur un support USB .....	183
Récupération des motifs de points mémorisés .....	184
Rappel à partir d'un support USB .....	185
Gestion d'un fichier mémorisé .....	186
Transfert de motifs de points sur la machine (PE-DESIGN sur cette machine) .....	186

## Chapitre 5 MY CUSTOM STITCH (MON POINT PERSONNALISÉ) 187

<b>CONCEPTION D'UN POINT .....</b>	<b>188</b>
<b>ENTRÉE DE DONNÉES DE POINT.....</b>	<b>190</b>
Modification des points enregistrés sur la machine .....	194
<b>UTILISATION DE POINTS PERSONNALISÉS MÉMORISÉS .....</b>	<b>196</b>
Enregistrement de points personnalisés dans votre liste .....	196
Récupération de points enregistrés .....	197

## Chapitre 6 Annexe 199

<b>ENTRETIEN ET MAINTENANCE.....</b>	<b>200</b>
Restrictions en matière d'application d'huile.....	200
Précautions concernant le rangement de la machine.....	200
Nettoyage de l'écran à cristaux liquides .....	200
Nettoyage du capot de la machine .....	200
Nettoyage de la coursière .....	200
Nettoyage du coupe-fil dans la zone du boîtier de canette .....	202
À propos du message de maintenance.....	202
<b>DÉPANNAGE.....</b>	<b>203</b>
Sujets fréquents de dépistage des pannes.....	203
Le fil supérieur est trop tendu .....	203
Le fil est emmêlé sur l'envers du tissu .....	204
Tension du fil incorrecte.....	206
Le tissu est pris dans la machine et ne peut pas être retiré ...	207
Liste des symptômes .....	210
<b>MESSAGES D'ERREUR .....</b>	<b>215</b>
<b>SPÉCIFICATIONS.....</b>	<b>218</b>
<b>MISE À JOUR DU LOGICIEL DE VOTRE MACHINE.....</b>	<b>219</b>
Procédure de mise à jour à l'aide d'un support USB .....	219
Téléchargement des fichiers de mise à niveau via la connexion au réseau sans fil.....	220
<b>TABLEAU DE RÉGLAGE DES POINTS.....</b>	<b>221</b>
<b>INDEX.....</b>	<b>230</b>

1

2

3

4

5

6





# Chapitre *1*

# Préparatifs

---

**Assurez-vous d'avoir installé la dernière version du logiciel.**  
Reportez-vous à la section « MISE À JOUR DU LOGICIEL DE VOTRE MACHINE » à la page 219.

# NOMS ET FONCTIONS DES PIÈCES DE LA MACHINE

Cette section donne le nom des différentes pièces de la machine, ainsi que leur fonction. Avant d'utiliser la machine, lisez attentivement ces descriptions pour apprendre le nom des pièces.

## Machine

### ■ Vue avant

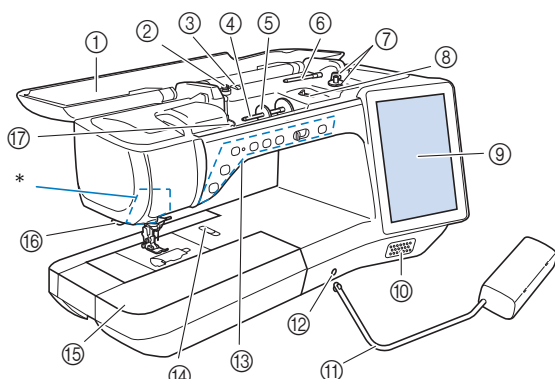

- ① **Capot supérieur**  
Ouvrez le capot supérieur pour l'enfilage de la machine ou le bobinage de la canette.

### ⚠ ATTENTION

- Ne posez pas d'objet pesant 1 kg ou plus sur le capot supérieur car cela pourrait l'endommager.

- ② **Disque de pré-tension**  
Faites passer le fil autour du disque de pré-tension lorsque vous bobinez le fil de la canette. (page 52)
- ③ **Guide-fil pour le bobinage de la canette**  
Faites passer le fil par ce guide-fil lorsque vous bobinez le fil de la canette. (page 52)
- ④ **Porte-bobine**  
Placez une bobine de fil sur le porte-bobine. (page 61)
- ⑤ **Couvercle de bobine**  
Utilisez le couvercle de bobine pour maintenir la bobine de fil en place. (page 61)
- ⑥ **Porte-bobine supplémentaire**  
Ce porte-bobine permet de bobiner le fil de la canette ou de coudre avec l'aiguille jumelée. (page 52, 64)
- ⑦ **Bobineur de canette**  
Utilisez le bobineur de canette lors du bobinage de la canette. (page 52)
- ⑧ **Curseur de bobinage de canette**  
Réglez la quantité de fil bobiné autour de la canette. (page 54)
- ⑨ **Écran à cristaux liquides**  
Les réglages du point sélectionné et les messages d'erreur s'affichent sur cet écran à cristaux liquides. (page 28)
- ⑩ **Haut-parleur**
- ⑪ **Genouillère**  
La genouillère permet de relever et d'abaisser le pied-de-biche. (page 90)
- ⑫ **Emplacement de la genouillère**  
Insérez la genouillère dans la fente. (page 90)
- ⑬ **Touches de commande (7 touches) et variateur de vitesse de couture**  
Utilisez ces touches et le curseur pour faire fonctionner la machine. (page 15)
- ⑭ **Levier de la plaque à aiguille**  
Faites glisser le levier vers vous pour retirer la plaque à aiguille. (page 200)

- ⑮ **Plateau et compartiment d'accessoires**  
Rangez les pieds-de-biche et les canettes dans le compartiment des accessoires du plateau. Lorsque vous cousez des pièces de tissu cylindriques, retirez le plateau. (page 16)
- ⑯ **Coupe-fil**  
Faites passer les fils par le coupe-fil pour les couper. (page 63)
- ⑰ **Plaque du guide-fil**  
Faites passer le fil autour de la plaque du guide-fil lorsque vous enflez le fil supérieur. (page 61)
- \* Caméra et projecteur (intégrés)

### ⚠ ATTENTION

- Ne touchez ni la caméra, ni le projecteur. Sinon, l'affichage ne fonctionnerait pas correctement.

### ■ Vue latérale droite/arrière

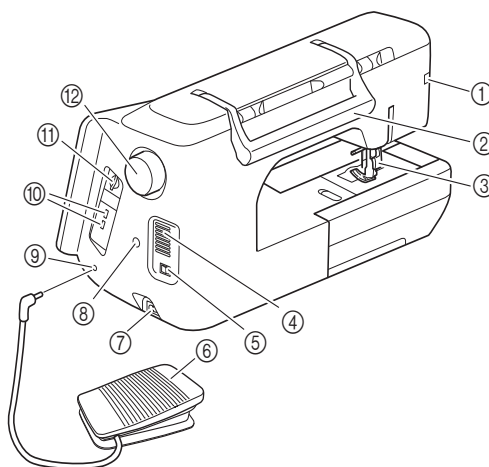

- ① **Connecteur du pied-de-biche**  
Connectez le pied à double entraînement ou le pied de broderie avec pointeur lumineux (vendu séparément). (page 74)
- ② **Poignée de transport**  
Transportez la machine par sa poignée de transport.
- ③ **Levier du pied-de-biche**  
Pour relever et abaisser le pied-de-biche, relevez et abaissez le levier correspondant. (page 72)
- ④ **Grille d'aération**  
La grille d'aération permet de faire circuler l'air au niveau du moteur. Ne couvrez pas la grille d'aération lorsque vous utilisez la machine.
- ⑤ **Interrupteur d'alimentation principal**  
Utilisez l'interrupteur d'alimentation principal pour mettre la machine sous et hors tension. (page 26)
- ⑥ **Pédale**  
Utilisez la pédale pour activer la machine.
- ⑦ **Connecteur de cordon d'alimentation**  
Branchez le cordon d'alimentation dans le connecteur de la machine. (page 26)
- ⑧ **Connecteur du porte-stylet à double utilisation**  
Branchez le porte-stylet à double utilisation. (page 98)
- ⑨ **Prise de la pédale**  
Insérez la fiche de la pédale dans la prise de la machine. (page 78)

**⑩ Port USB**

Pour envoyer des motifs de points et des motifs de broderie de/vers le support USB, branchez directement celui-ci sur le port USB.

**⑪ Lecteur de carte SD**

Insérez une carte SD dans le lecteur de carte SD pour importer/exporter des motifs de points et des motifs de broderie.

**⑫ Volant**

Tournez le volant vers vous (sens inverse des aiguilles d'une montre) pour relever ou abaisser l'aiguille. Vous devez toujours faire tourner le volant vers l'avant de la machine.

## Section aiguille et pied-de-biche

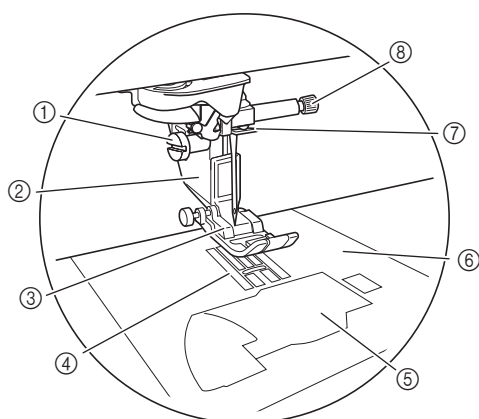

- ① **Vis du support du pied-de-biche**  
Utilisez la vis du support du pied-de-biche pour maintenir le support du pied-de-biche en place. (page 73)
- ② **Support du pied-de-biche**  
Le pied-de-biche est fixé au support de pied-de-biche. (page 72)
- ③ **Pied-de-biche**  
Le pied-de-biche exerce une pression constante sur le tissu pendant la couture. Placez le pied-de-biche correspondant au point sélectionné. (page 72)
- ④ **Griffes d'entraînement**  
Les griffes d'entraînement font avancer le tissu dans le sens de couture.
- ⑤ **Capot du compartiment à canette**  
Ouvrez le capot du compartiment à canette pour placer la canette. (page 58, 119)
- ⑥ **Plaque à aiguille**  
Des guides pour les coutures droites sont marqués sur la plaque à aiguille. (page 112)  
Retirez la plaque à aiguille pour nettoyer le boîtier. (page 113, 200)
- ⑦ **Guide-fil de la barre de l'aiguille**  
Faites passer le fil supérieur par le guide-fil de la barre de l'aiguille. (page 61)
- ⑧ **Vis du support de l'aiguille**  
Utilisez la vis du support de l'aiguille pour maintenir l'aiguille en place. (page 73)

### Mesures sur la plaque à aiguille et le capot du compartiment à canette (avec repère)

Les dimensions du capot du compartiment à canette et de la plaque à aiguille servent de référence aux motifs de points avec aiguille à gauche ou au milieu.

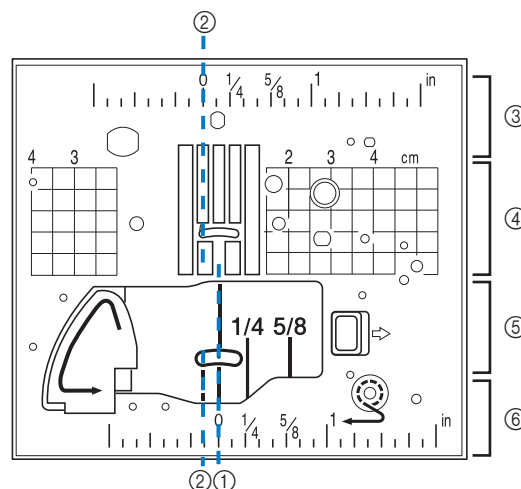

- ① Pour les points avec aiguille au milieu (centre)
- ② Pour les points avec aiguille à gauche
- ③ Aiguille à gauche sur la plaque à aiguille <" / pouce>
- ④ Aiguille à gauche sur la plaque à aiguille <cm>
- ⑤ Position centrale de l'aiguille sur le capot du compartiment à canette (avec repère) <" / pouce>
- ⑥ Aiguille au milieu sur la plaque à aiguille <" / pouce>



## Unité de broderie

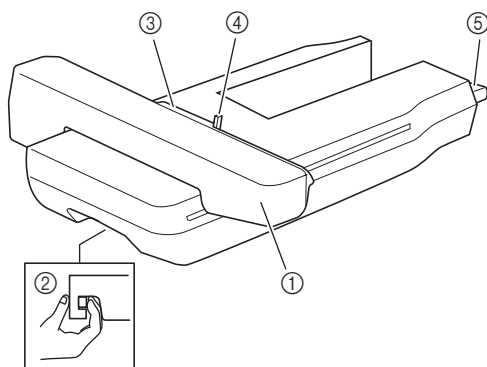

- ① **Chariot**  
Le chariot déplace automatiquement le cadre de broderie pendant que vous brodez.
- ② **Levier de déverrouillage (situé sous l'unité de broderie)**  
Appuyez sur le levier de déverrouillage pour ôter l'unité de broderie.
- ③ **Support du cadre de broderie**  
Placez le cadre de broderie dans le support correspondant pour le maintenir en place.
- ④ **Levier de sécurité du cadre**  
Enfoncez le levier de sécurité du cadre pour maintenir le cadre de broderie.
- ⑤ **Connecteur d'unité de broderie**  
Insérez le connecteur d'unité de broderie dans le port de connexion lorsque vous fixez l'unité de broderie.

### ⚠ ATTENTION

- Avant d'insérer ou de retirer l'unité de broderie, mettez la machine hors tension.
- Une fois le cadre de broderie placé dans son support, veillez à ce que le levier de sécurité du cadre soit correctement abaissé.

## Touches de commande

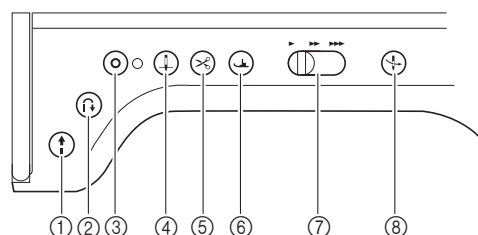

- ① **Touche « Marche/Arrêt »**

Lorsque vous appuyez sur cette touche, la machine coud quelques points à vitesse réduite et commence ensuite à coudre à la vitesse réglée à l'aide du variateur de vitesse de couture. Pour arrêter la machine, appuyez de nouveau sur cette touche. Pour coudre à la vitesse la plus lente de la machine, maintenez la touche enfoncée. La touche change de couleur en fonction du mode d'opération de la machine.

Vert : La machine est prête à coudre ou est en train de coudre.

Rouge : La machine ne peut pas coudre.
- ② **Touche « Point inverse »**

Pour les motifs de points droits, zigzag et zigzag élastiques nécessitant des points inverses, la machine coudra des points inverses à vitesse réduite uniquement si vous maintenez la touche « Point inverse » enfoncée. Les points sont cousus dans le sens inverse. Pour d'autres points, utilisez cette touche pour coudre des points de renfort au début et à la fin de la couture. Lorsque vous maintenez cette touche enfoncée, la machine coud 3 points au même endroit et s'arrête automatiquement. (page 79)
- ③ **Touche « Point de renfort »**

Cette touche permet de coudre une succession de points uniques et de maintien. Pour les points décoratifs/de caractères, appuyez sur cette touche pour terminer la couture par un point complet plutôt que par un demi-point. Le voyant à côté de cette touche s'allume pendant que vous cousez un motif complet et s'éteint automatiquement lorsque la couture est arrêtée. (page 79) Vous pouvez également utiliser cette touche pour coudre des points de renfort avant de couper le fil, lorsque vous changez le fil de la canette en mode broderie. Ainsi, les points ne pourront pas s'effiloche.
- ④ **Touche « Position de l'aiguille »**

Utilisez cette touche pour changer le sens de couture ou pour les coutures détaillées sur de petites zones. Appuyez sur cette touche pour relever ou abaisser l'aiguille. Cette touche permet d'abaisser ou de relever l'aiguille pour coudre un point unique.
- ⑤ **Touche « Coupe-fil »**

Lorsque vous avez terminé de coudre, appuyez sur cette touche pour couper automatiquement le fil qui dépasse.
- ⑥ **Touche « Releveur du pied-de-biche »**

Cette touche permet d'abaisser le pied-de-biche et d'exercer une pression sur le tissu. Appuyez de nouveau sur cette touche pour relever le pied-de-biche.
- ⑦ **Variateur de vitesse de couture**

Cette commande permet de régler la vitesse de couture. Faites glisser le curseur vers la gauche pour coudre à vitesse réduite. Faites-le glisser vers la droite pour coudre à vitesse élevée.
- ⑧ **Touche « Enfilage automatique »**

Cette touche permet d'enfiler automatiquement l'aiguille.

### ⚠ ATTENTION

- N'appuyez pas sur la touche de coupe-fil après avoir coupé les fils. L'aiguille risquerait de se casser et les fils de s'emmêler, ou la machine pourrait être endommagée.

## Utilisation du plateau et compartiment d'accessoires

Tirez la partie supérieure du plateau pour ouvrir le compartiment des accessoires.

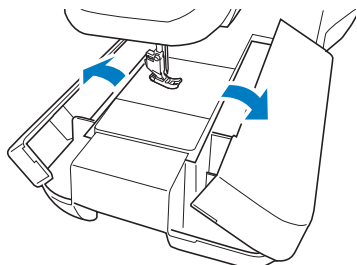

## Utilisation de la boîte à accessoires

### ■ Ouverture de la boîte à accessoires

Faites glisser les boutons d'ouverture situés à l'avant de la boîte à accessoires vers l'extérieur pour l'ouvrir.

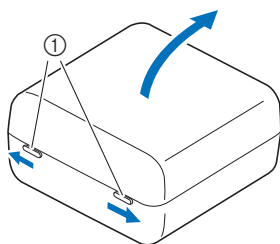

① Boutons d'ouverture

### ■ Utilisation des tiroirs à accessoires

Trois tiroirs de rangement pour pieds-de-biche sont inclus dans la boîte à accessoires fournie.

Pour plus de confort, un tiroir de rangement pour pieds-de-biche peut être rangé dans le compartiment des accessoires du plateau.

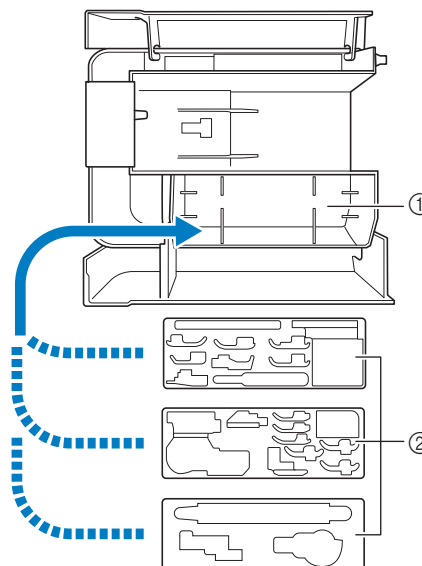

- ① Espace de rangement pour pieds-de-biche du compartiment des accessoires du plateau
- ② Tiroirs de rangement pour pieds-de-biche

## Rangement des clips de canette

Les clips de canette peuvent être rangés dans le couvercle de la boîte à accessoires.

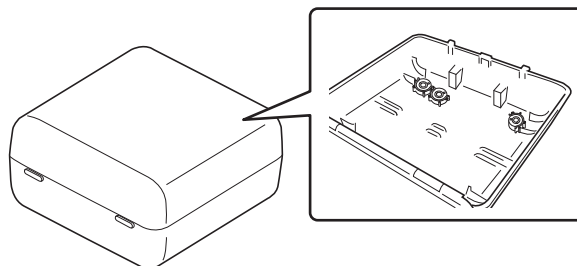

### 📖 Mémo



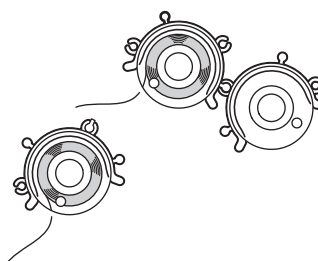

- Placez les clips de canette sur les canettes pour empêcher le fil de se dérouler de la canette. En outre, refermez les clips de canette les uns sur les autres afin de pouvoir ranger convenablement les canettes et d'éviter qu'elles se mettent à rouler.



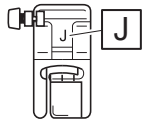
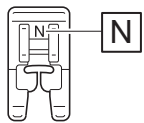
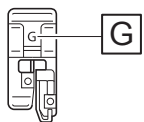
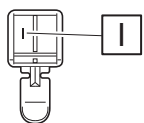
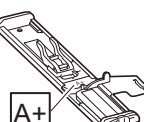
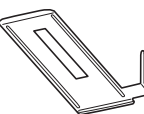
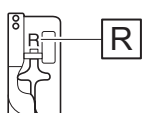
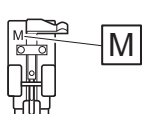
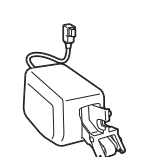



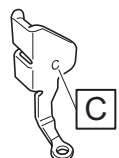

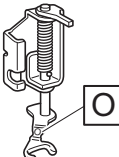
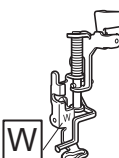
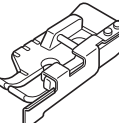
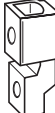

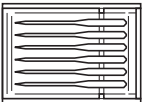
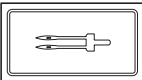
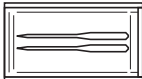

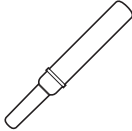



## Accessoires inclus

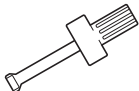
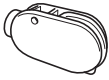





Après avoir ouvert la boîte, vérifiez que les accessoires suivants sont inclus. Si l'un des éléments est manquant ou endommagé, contactez votre revendeur Brother agréé.

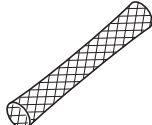

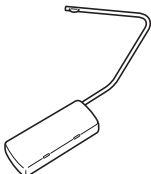

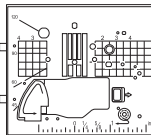

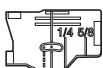

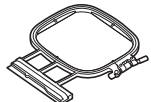
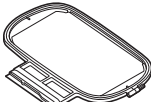
	Nom de la pièce
	Code de la pièce
1. 	Pied zigzag « J » (sur la machine)
	XF3022-001
2. 	Pied pour monogrammes « N »
	X53840-351
3. 	Pied pour faufilage « G »
	XC3098-051
4. 	Pied pour fermetures à glissière « I »
	X59370-051
5. 	Pied pour boutons « A+ »
	XH2665-101
6. 	Plaque stabilisatrice pour le pied pour boutons
	XH1726-201
7. 	Pied pour point invisible « R »
	X56409-051
8. 	Pied pour boutons « M »
	130489-001
9. 	Pied à double entraînement
	SA196 (continent américain) DF1 : XF4166-001 (Europe) DF1AP : XF6843-001 (autres zones)

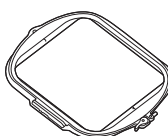

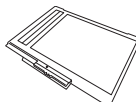

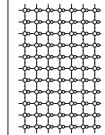
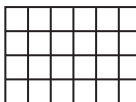
	Nom de la pièce
	Code de la pièce
10. 	Pied à double entraînement normal
	XF4419-001
11. 	Pied pour point droit
	SA167 (continent américain) F042N : XG6615-001 (Europe) F042N : XC1973-052 (autres zones)
12. 	Pied pour quilting (courtepointe) en mouvement libre « C »
	XF4737-001
13. 	Pied pour quilting (courtepointe) en écho en mouvement libre « E »
	XE0766-001
14. 	Pied pour quilting (courtepointe) ouvert en mouvement libre « O »
	XF4873-001
15. 	Pied de broderie « W »
	XF4012-101
16. 	Pied d'assemblage de 1/4"/pouce avec guide
	SA185 (continent américain) F057 : XC7416-252 (Europe) F057 : 115C05E7005 (autres zones)
17. 	Adaptateur
	SA131 (continent américain) F010N : XG2001-001 (Europe) F010AP : 115Z05E7004 (autres zones)

	Nom de la pièce
	Code de la pièce
18.	 Vis (petit format) XA4813-051
19.	 Jeu d'aiguilles 2 aiguilles 75/11 2 aiguilles 90/14 2 aiguilles 90/14 : Aiguille à pointe boule (dorée) XE4962-001
20.	 Aiguille jumelée Aiguille 2,0/11 XE4963-001
21.	 Jeu d'aiguilles à pointe boule 2 aiguilles 75/11 : Jeu d'aiguilles à pointe boule pour la broderie HAX130EBBR XD0705-151
22.	 Canette × 10 (Dont une sur la machine.) SA156 (continent américain) SFB : XA5539-151 (Europe) SFB : 115J05E7001 (autres zones)
23.	 Découreur XF4967-001
24.	 Ciseaux XF2052-001
25.	 Brosse de nettoyage X59476-051
26.	 Perce-œillet XZ5051-001
27.	 Tournevis (petit) X55468-051

	Nom de la pièce
	Code de la pièce
28.	 Tournevis (grand) XC4237-021
29.	 Tournevis à têtes multiples SAMDRIVER1 (États-Unis) / SAMDRIVER1C (Canada) MDRIVER1 : XG1298-001 (Europe) MDRIVER1AP : 115Z05E7003 (autres zones)
30.	 Couvercle de bobine (petit) 130013-157
31.	 Couvercle de bobine (moyen) × 2 (Dont un sur la machine.) X55260-156
32.	 Couvercle de bobine (grand) 130012-057
33.	 Centre amovible pour bobine de fil (bobine de fil mini/très grande) XA5752-121
34.	 Support pour porte-bobines XH1606-001 Reportez-vous à la section « Utilisation du support pour porte-bobines » à la page 24.
35.	 Clip de canette × 10 XE3060-001
36.	 Feutre de bobine (sur la machine) X57045-051
37.	 Filet de bobine × 2 XA5523-050

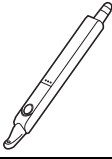
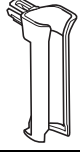
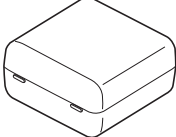
	Nom de la pièce
	Code de la pièce
38.	Capot de la plaque à aiguille pour broderie
	XE5131-001
39.	Genouillère
	SA599 (continent américain) KL1 : XG6723-001 (Europe) KL1 : 115Z05E700C (autres zones)
40.	Boîtier de canette alternatif (aucune couleur sur la vis)
	XC8167-651
41.	Boîtier de la canette standard (repère vert sur la vis) (sur la machine)
	XE5342-101
42.	Plaque à aiguille pour point droit
	XH1569-001
43.	Capot du compartiment à canette avec guide cordon (avec trou unique)
	XE5992-001
44.	Capot du compartiment à canette (avec repère)
	XH3126-001
45.	Capot du compartiment à canette (sur la machine)
	XE8878-001
46.	Cadre de broderie (moyen) H 100 mm × L 100 mm (H 4" / pouces × L 4" / pouces)
	SA438 (continent américain) EF74 : XC8480-152 (Europe) EF74 : 115D05E7005 (autres zones)
47.	Cadre de broderie (grand) H 180 mm × L 130 mm (H 7" / pouces × L 5" / pouces)
	SA439 (continent américain) EF75 : XC8481-152 (Europe) EF75 : 115D05E7001 (autres zones)

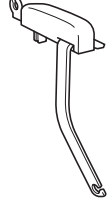
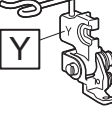
	Nom de la pièce
	Code de la pièce
48.	Cadre de broderie H 272 mm × L 272 mm (H 10- 5/8" / pouces × L 10- 5/8" / pouces)
	XH4014-001
49.	Cadre de broderie (LL) H 408 mm × L 272 mm (H 16" / pouces × L 10-5/8" / pouces)
	XH1466-001
50.	Support de numérisation
	XF9321-001
51.	Aimant × 6
	XF9325-001
52.	Fil de canette à broder
	SA-EBT (continent américain) EBT-CEN : X81164-001 (Europe) EBT-CEN : 115G05E7001 (autres zones)
53.	Feuilles de vignettes de positionnement de broderie × 2
	SAEPS2 (États-Unis) / SAEPS2C (Canada) EPS2 : XG6749-001 (Europe) EPS2 : 115Z05E700E (autres zones)
54.	Vignettes d'étalonnage blanches (pleines)
	XE7916-001
55.	Renfort de broderie
	SA519 (continent américain) BM3 : XG6683-001 (Europe) BM3 : 115Z05E7007 (autres zones)
56.	Ensemble de feuilles quadrillées
	X81277-150
57.	Craie
	XE8568-001

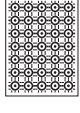
	Nom de la pièce
	Code de la pièce
58. 	Stylet à double utilisation
	XH1791-001 XH1807-001 (Europe)
59. 	Porte-stylet à double utilisation
	XH1805-001
60. 	Boîte à accessoires
	D01MBJ-001
61. 	Pied à double entraînement pour fil couché
	XF9332-101
62. 	Guide-fil pour couture en fil couché
	XG0786-101
63. 	Pied pour fil couché de broderie « Y »
	XH1815-101
64. 	Guide-fil pour broderie en fil couché
	XH3803-001
65. 	Enfileur
	XF7187-001
66. 	Autocollants fin de couture (4 feuilles, 243 autocollants par feuille)
	SAEPS3 (continent américain) ENDPS1 : D01M32-001 (Europe) ENDPS1AP : 115Z05E700R (Autre région)

Vous pouvez télécharger les documents suivants sur le site internet Brother support (Site Web de soutien Brother) :

- Manuel d'instructions (Couture)
- Manuel d'instructions (Broderie)
- Guide de motifs de broderie
- GUIDE DES MOTIFS DISNEY

<http://s.brother/cpdab/>



### Mémo

- Utilisez toujours les accessoires recommandés pour cette machine.
- La vis du support du pied-de-biche est vendue par votre revendeur Brother agréé (code de la pièce XA4813-051).



## Accessoires fournis dans certains pays ou certaines régions

Si ces accessoires ne sont pas fournis avec votre machine, ils sont disponibles en option.





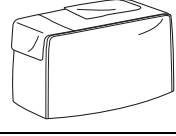

### Mémo

- (Pour les États-Unis uniquement)  
Pédale : Modèle T  
Cette pédale peut être utilisée sur la machine dont le product code (référence du produit) est 882-W30. Le product code (référence du produit) figure sur la plaque signalétique de la machine.



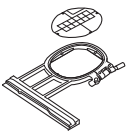
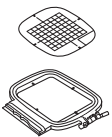

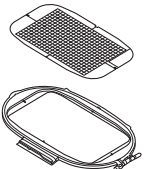

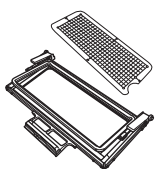
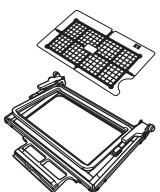
	Nom de la pièce
	Code de la pièce
1. 	Pivot de canette et fiche d'instructions
	XF5048-001
2. 	Housse antipoussière
	XG1096-001
3. 	Pédale
	XD0501-151 (Europe) XC8816-051 (Autre région)

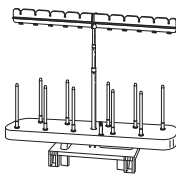
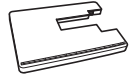
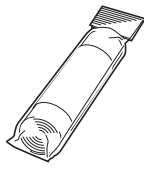
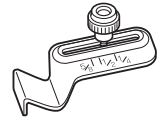
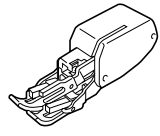
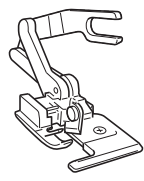

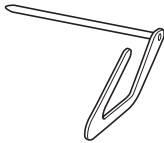
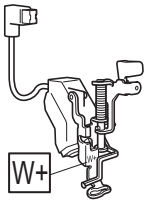
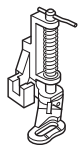
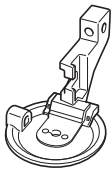



## Options

Les éléments suivants sont des accessoires en option vendus séparément par votre revendeur Brother agréé.

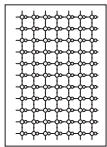

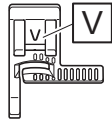
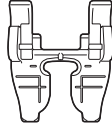
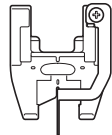

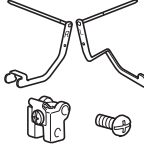
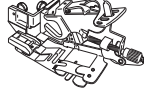
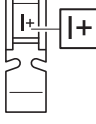

	Nom de la pièce
	Code de la pièce
1.	 <p>Jeu de cadre de broderie (petit) H 20 mm × L 60 mm (H 1" / pouce × L 2-1/2" / pouces)</p> <p>SA437 (continent américain) EF73 : XG6663-001 (Europe) EF73 : 115D05E700W (autres zones)</p>
2.	 <p>Jeu de cadre de broderie (carré) H 150 mm × L 150 mm (H 6" / pouces × L 6" / pouces)</p> <p>SA448 (États-Unis) SA448C (Canada) SEF150 : XG6761-001 (Europe) SEF150 : 115D05E000E (autres zones)</p>
3.	 <p>Jeu de cadre de broderie (quilting (courtepointe)) H 200 mm × L 200 mm (H 8" / pouces × L 8" / pouces)</p> <p>SA446 (États-Unis) SA446C (Canada) EF91 : XG6715-001 (Europe) EF91 : XE5068-101 (autres zones)</p>
4.	 <p>Jeu de cadre de broderie (très grand) H 300 mm × L 200 mm (H 12" / pouces × L 8" / pouces)</p> <p>SA447 (continent américain) EF92 : XG6717-001 (Europe) EF92 : 115D05E700Z (autres zones)</p>
5.	 <p>Jeu de cadre de broderie (très grand) H 260 mm × L 160 mm (H 10-1/4" / pouces × L 6-1/4" / pouces)</p> <p>SA441 (continent américain) EF81 : XG6673-001 (Europe) EF81 : 115D05E700Y (autres zones)</p>
6.	 <p>Jeu de cadre de broderie (super grand) H 360 mm × L 240 mm (H 14" / pouces × L 9-1/2" / pouces)</p> <p>Cadre de broderie : XF9309-101 Gabarit : XF9314-001</p>
7.	 <p>Cadre de broderie pour bordures H 300 mm × L 100 mm (H 12" / pouces × L 4" / pouces)</p> <p>SABF6200D1 (États-Unis) SABF6200D1C (Canada) BF3 : XG6763-001 (Europe) BF3 : 115D05E000N (autres zones)</p>
8.	 <p>Ensemble cadre de broderie pour bordures H 180 mm × L 100 mm (H 7" / pouces × L 4" / pouces)</p> <p>SABF6000D (États-Unis) SABF6000DC (Canada) BF2 : XG6709-001 (Europe) BF2 : XE5059-001 (autres zones)</p>

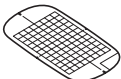
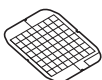

	Nom de la pièce
	Code de la pièce
9.	 <p>Fil de canette à broder (blanc)</p> <p>SA-EBT (continent américain) EBT-CEN : X81164-001 (Europe) EBT-CEN : 115G05E7001 (autres zones)</p> <p>Fil de canette à broder (noir)</p> <p>SA-EBT999 (continent américain) EBT-CEBN : XG6643-001 (Europe) EBT-CEBN : XC5520-001 (autres zones)</p>
10.	 <p>Support pour 10 bobines</p> <p>SA561 (États-Unis) SA561C (Canada) TS5 : XG6765-001 (Europe) TS5 : 115L05E7003 (autres zones)</p>
11.	 <p>Grande table d'extension</p> <p>SAWTXP1 (États-Unis) SAWTXP1C (Canada) WT16 : XH3620-001 (Europe) WT16AP : 115K05E700J (autres zones)</p>
12.	 <p>Renfort de broderie</p> <p>SA519 (continent américain) BM3 : XG6683-001 (Europe) BM3 : 115Z05E7007 (autres zones)</p> <p>Renfort de broderie soluble</p> <p>SA520 (continent américain) BM5 : XG6681-001 (Europe) BM5 : XE0615-001 (autres zones)</p>
13.	 <p>Guide de couture</p> <p>SA538 (continent américain) SG1 : XC8483-052 (Europe) SG1 : 115Z05E7002 (autres zones)</p>
14.	 <p>Pied à double entraînement</p> <p>SA140 (continent américain) F033N : XG6623-001 (Europe) F033N : 115C05E7015 (autres zones)</p>
15.	 <p>Pied pour couteau raseur</p> <p>SA177 (continent américain) F054 : XC3879-152 (Europe) F054 : 115C05E7008 (autres zones)</p>

	Nom de la pièce
	Code de la pièce
16. 	Guide de couture
	SA132 (continent américain) F016N : XC2215-052 (Europe) F016N : 115Z05E7001 (autres zones)
17. 	Pied de broderie « W+ » avec pointeur lumineux
	SA197 (États-Unis) SA197C (Canada) FLED1 : XF4168-001 (Europe) FLED1AP : 115C05E700W (autres zones)
18. 	Pied pour quilting (courtepointe) en mouvement libre
	SA129 (continent américain) F005N : XC1948-052 (Europe) F005N : 115C05E7002 (autres zones)
19. 	Pied pour fil couché
	SA199V (États-Unis) SA199VC (Canada) F073 : XF8185-001 (Europe) F073AP : XF8188-001 (autres zones)
20. 	Pédale multifonction
	SAMFFC (États-Unis) SAMFFCC (Canada) MFFC1 : XG6777-001 (Europe) MFFC1OC : 115F05E7002 (autres zones)
21. 	Guide pour couture circulaire
	SACIRC1 (continent américain) SACIRC1C (Canada) CIRC1 : XG6705-001 (Europe) CIRC1 : 115Y05E7003 (autres zones)
22. 	Pied pour surpiqûres
	SA191 (continent américain) F065 : XF2339-001 (Europe) F065 : 115C05E700C (autres zones)
23. 	Pied pour couture en creux
	SA184 (continent américain) F056 : XC6441-352 (Europe) F056 : 115C05E700K (autres zones)
24. 	Porte-bobine vertical
	XC8619-052

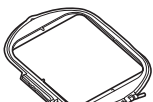
	Nom de la pièce
	Code de la pièce
25. 	Feuilles de vignettes de positionnement de broderie
	SAEPS2 (États-Unis) / SAEPS2C (Canada) EPS2 : XG6749-001 (Europe) EPS2 : 115Z05E700E (autres zones)
26. 	Poignée de guide en mouvement libre
	SAFMGRIP (continent américain) FMG2 : XF6266-001 (Europe) FMG2AP : XF6267-001 (autres zones)
27. 	Pied d'alignement pour couture verticale « V »
	SA189 (continent américain) F063 : XG6721-001 (Europe) F063 : XE5224-001 (autres zones)
28. 	Pied ouvert pour pied à double entraînement
	SA195 (continent américain) F070 : XG6773-001 (Europe) F070 : 115C05E7011 (autres zones)
29. 	Pied de piqûre dans la couture à double entraînement
	SA204 (États-Unis) SA204C (Canada) F075 : XG3155-001 (Europe) F075AP : 115C05E700Y (autres zones)
30. 	Pied à double entraînement avec guide 1/4" / pouce
	SA205 (États-Unis) SA205C (Canada) F076 : XG4868-001 (Europe) F076AP : 115C05E701D (autres zones)
31. 	Guide pour quilting (courtepointe) pour pied à double entraînement
	SA206 (États-Unis) SA206C (Canada) F077 : XG4879-001 (Europe) F077AP : 115Z05E7008 (autres zones)
32. 	Pied fronceur
	SA565 (continent américain) SA565C (Canada) F078 : 115C05E002C (Europe) F078AP : 115C05E702C (autres zones)
33. 	Pied étroit pour fermetures à glissière « I+ »
	SA208 (États-Unis) SA208C (Canada) F079 : 115C05E002D (Europe) F079AP : 115C05E702D (autres zones)
34. 	Pied à double niveau (droit)
	SA103 (États-Unis) SA103C (Canada) F081 : 115C05E002F (Europe) F081AP : 115C05E702F (autres zones)

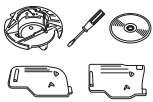
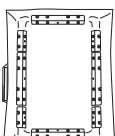

	Nom de la pièce
	Code de la pièce
35.	Pied à double niveau (gauche)
	SA104 (États-Unis) SA104C (Canada) F082 : 115C05E002G (Europe) F082AP : 115C05E702G (autres zones)
36.	Pied dissimulé pour fermetures à glissière « K »
	SA102 (États-Unis) SA102C (Canada) F080 : 115C05E002E (Europe) F080AP : 115C05E702E (autres zones)
37.	Feuille pour cadre de broderie (moyenne) H 100 mm × L 100 mm (H 4" / pouces × L 4" / pouces)
	XC8357-051
38.	Feuille pour cadre de broderie (grande) H 180 mm × L 130 mm (H 7" / pouces × L 5" / pouces)
	XC8359-051
39.	Feuille pour cadre de broderie H 272 mm × L 272 mm (H 10- 5/8" / pouces × L 10- 5/8" / pouces)
	XH4412-001
40.	Feuille pour cadre de broderie (LL) H 408 mm × L 272 mm (H 16" / pouces × L 10-5/8" / pouces)
	XH1825-001
41.	Cadre de broderie (quilting (courtepointe)) H 240 mm × L 240 mm (H 9-1/2" / pouces × L 9-1/2" / pouces)
	XG5558-001
42.	Feuille pour cadre de broderie (quilting (courtepointe)) H 240 mm × L 240 mm (H 9-1/2" / pouces × L 9-1/2" / pouces)
	XG5566-001
43.	Kit de travail à la canette
	SABWRK1 (États-Unis) SABWRK1C (Canada) BWRK1 : XG6745-001 (Europe) BWRK1 : XE9099-001 (autres zones)
44.	Cadre à broder magnétique H 360 mm × L 180 mm (H 14" / pouces × L 7" / pouces) SAMS360 (continent américain) XPMSF360 : D01M3G-001 (Europe) XPMSF360AP : 115D05E701A (autres zones)
	

	Nom de la pièce
	Code de la pièce
45.	Loupe SAML (continent américain) ML1 : D01M2P-001 (Europe) ML1AP : 115Z05E700P (autres zones)
	
46.	Ensemble pied double-entraînement dynamique SA101 (continent américain) F085 : D01MRB-001 (Europe) F085AP : 115C05E702M (autres zones)
	

 **Mémo**

- Toutes les spécifications sont correctes à la date d'impression de ce document. Certaines spécifications peuvent être modifiées sans avis préalable.

 **Remarque**

- Contactez votre revendeur Brother agréé le plus proche pour une liste complète des accessoires en option disponibles pour votre machine.

## Utilisation du tournevis à têtes multiples

Le tournevis pouvant être réglé sur trois positions différentes, celui-ci peut être extrêmement utile pour les différentes préparations de la machine. Avec cette machine, les positions « 1 » et « 3 » sont utilisées.

### ■ Position « 1 »

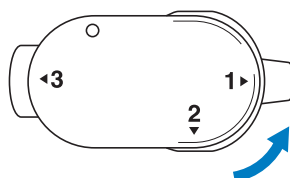

Vous pouvez mettre en place/retirer la vis du support du pied-de-biche, ainsi que la vis du support de l'aiguille.

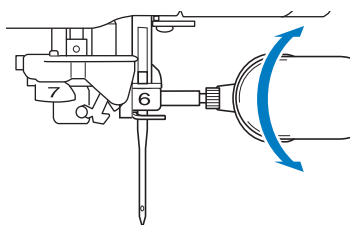
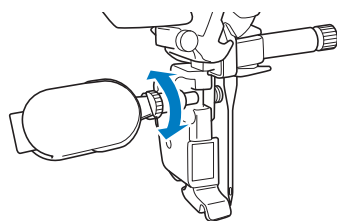

### ■ Position « 3 »

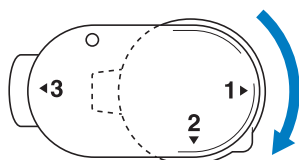

Vous pouvez positionner le tournevis à têtes multiples au-dessus de la vis du cadre de broderie pour serrer la vis une fois le tissu mis en place ou lors de son retrait.

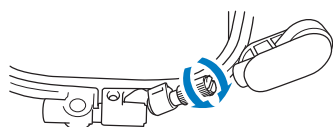

#### Remarque

- Lorsque vous faites pivoter le tournevis à têtes multiples, ne forcez pas du côté où il ne pivote pas, sinon vous risquez de le casser.

## Utilisation du support pour porte-bobines

Utilisez le support pour porte-bobines fourni en cas d'utilisation de bobines de diamètre important (fil bobiné de façon croisée). Le support pour porte-bobines peut maintenir deux bobines de fil.

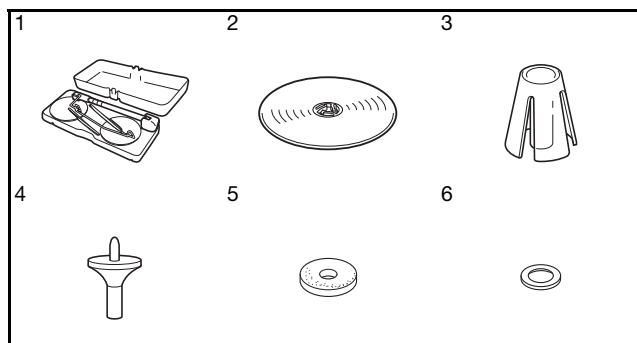

N°	Nom de la pièce	Code de la pièce
1	Support pour porte-bobines	XH1606-001
2	Couvercle de bobine (XL) x 2	XE0779-001
3	Support de bobines x 2	XA0679-050
4	Base de couvercle de bobine x 2	XE0780-001
5	Feutre de bobine x 2	XC7134-051
6	Anneau x 4	026030-136

\* Les N° 2 à 6 sont inclus dans un sac en plastique.

## ⚠ ATTENTION

- Ne levez pas la poignée de transport de la machine lorsque le support pour porte-bobines est installé.
- Ne poussez pas ni ne tirez le guide-fil rétractable ni les porte-bobines en y appliquant une force excessive; vous risqueriez d'endommager le matériel.
- Ne placez aucun objet autre que des bobines de fil sur le support de bobine.
- Ne tentez pas de bobiner le fil sur la canette lorsque vous cousez à l'aide du support pour porte-bobines.

### ■ Étiquette d'avertissement

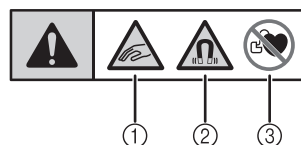

Ce produit comporte des aimants.

- ① Veillez à ne pas vous pincer les doigts entre le support pour porte-bobines et le capot supérieur de la machine, ni à y insérer des objets.
- ② Veillez à éloigner les aimants des équipements électroniques de précision, des disques d'ordinateur, des cartes bancaires dotées d'une bande magnétique, etc.
- ③ N'utilisez pas le support pour porte-bobines si vous êtes porteur d'un stimulateur cardiaque.

## Assemblage du support pour porte-bobines

- 1** Tenez les taquets du support pour porte-bobines et retirez le couvercle.

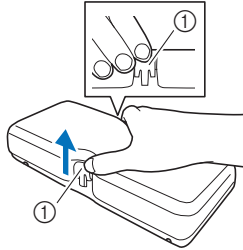

① Taquets

- 2** Relevez l'axe du guide-fil rétractable et les deux porte-bobines.

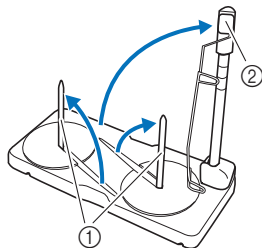

① Porte-bobines

② Axe du guide-fil rétractable

- 3** Allongez l'axe du guide-fil rétractable au maximum jusqu'à ce que les deux butées internes s'enclenchent.

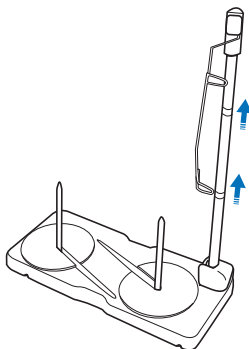

- 4** Tournez le guide-fil dans le sens inverse des aiguilles d'une montre.

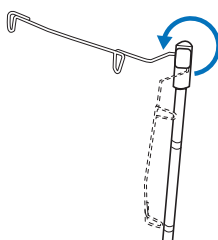

- 5** Ouvrez le capot supérieur de la machine, puis placez le support pour porte-bobines sur le capot supérieur, en alignant les encoches du support avec les taquets du capot.

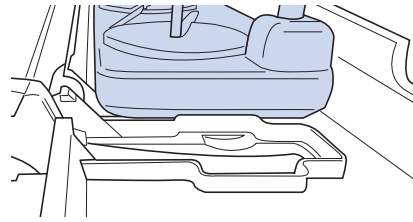

### Remarque

- Assurez-vous que le support pour porte-bobines est solidement fixé. Le support risquerait de tomber pendant le travail de couture.
- Ne posez pas d'objet pesant 1 kg ou plus sur le capot supérieur. Sans son couvercle, le support pour porte-bobines pèse environ 280 g.



### Mémo

- Pour plus d'informations sur le bobinage de la canette au moyen du support pour porte-bobines, reportez-vous à la page 56.
- Pour plus d'informations sur l'enfilage supérieur au moyen du support pour porte-bobines, reportez-vous à la page 66.

## MISE SOUS TENSION/HORS TENSION DE LA MACHINE

### **AVERTISSEMENT**

- Utilisez uniquement l'alimentation domestique normale pour alimenter votre machine. L'utilisation d'autres sources d'alimentation pourrait causer des incendies, des chocs électriques ou endommager la machine.
- Assurez-vous que les fiches du cordon d'alimentation sont solidement insérées dans la prise électrique et dans le connecteur de la machine. Sinon, vous risquez de provoquer un incendie ou un choc électrique.
- N'insérez pas la fiche du cordon d'alimentation dans une prise électrique inadaptée.
- Mettez la machine hors tension et débranchez-la de la prise murale dans les cas suivants :  
lorsque vous n'êtes pas à proximité de la machine;  
après avoir utilisé la machine;  
en cas de coupure de courant pendant l'utilisation de la machine;  
lorsque la machine ne fonctionne pas correctement à cause d'une mauvaise connexion ou d'un débranchement;  
pendant un orage.

### **ATTENTION**

- Utilisez le cordon d'alimentation fourni avec cette machine.
- N'utilisez pas de rallonge ni d'adaptateurs multiples pour brancher cette machine avec d'autres appareils. Vous risquez de vous électrocuter ou de provoquer un incendie.
- Ne touchez pas la fiche si vous avez les mains mouillées. Vous risquez de vous électrocuter.
- Lorsque vous débranchez la machine, veillez à toujours la mettre d'abord hors tension. Pour la débrancher de la prise murale, saisissez toujours la fiche. Si vous tirez sur le cordon, celui-ci pourrait être endommagé et vous risqueriez de vous électrocuter ou de provoquer un incendie.
- Veillez à ne pas couper, endommager, modifier, plier avec force, tordre ou lier le cordon d'alimentation, ni tirer dessus. Ne placez jamais d'objets lourds sur le cordon. Ne placez jamais le cordon près d'une source de chaleur. Ces actions pourraient endommager le cordon et vous risqueriez de vous électrocuter ou de provoquer un incendie. Si le cordon ou la fiche est endommagée, apportez la machine à votre revendeur Brother agréé pour la faire réparer avant de continuer à l'utiliser.
- Débranchez le cordon d'alimentation si la machine n'est pas utilisée pendant une longue période. Un incendie risque de se produire.
- Lorsque la machine n'est pas utilisée, coupez l'interrupteur d'alimentation principal ou débranchez la fiche de la prise de courant.
- Débranchez toujours la machine avant d'effectuer une opération d'entretien de la machine ou d'ouvrir un couvercle.
- Pour les États-Unis uniquement  
Cet appareil comporte une fiche polarisée (avec une lame plus large que l'autre). Afin de limiter les risques d'électrocution, cette fiche est conçue pour s'insérer dans une prise polarisée, dans un seul sens. Si la fiche ne s'insère pas complètement dans la prise, inversez-la. Si elle ne s'insère toujours pas, contactez un électricien qualifié pour installer la prise adéquate. Ne modifiez la fiche en aucune façon.

- 1** Branchez le cordon d'alimentation dans le connecteur de la machine, puis branchez la fiche dans une prise de courant.

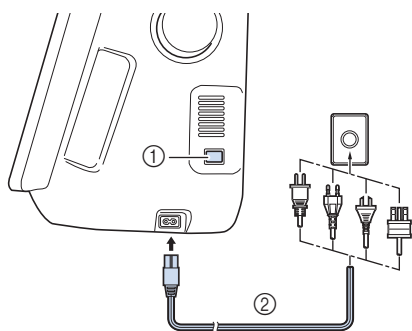

- ① Interrupteur d'alimentation principal  
② Cordon d'alimentation

- 2** Mettez l'interrupteur d'alimentation principal sur « I » pour mettre la machine sous tension.

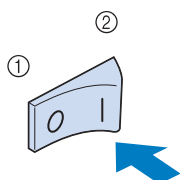

- ① ARRÊT  
② MARCHÉ

### Mémo

- Lorsque la machine est sous tension, il est possible que l'aiguille et les griffes d'entraînement émettent un son lorsqu'elles sont en mouvement. Ceci n'est pas signe de dysfonctionnement.

- 3** Mettez l'interrupteur d'alimentation principal sur « O » pour mettre la machine hors tension.

### Mémo

- Si la machine en mode « Couture » est mise hors tension au cours de la couture, l'opération ne se poursuivra qu'après la mise sous tension de la machine.

## Réglage initial de votre machine

Lors de la mise sous tension initiale de la machine, réglez la langue ainsi que l'heure et la date sur les paramètres correspondants locaux. Exécutez la procédure ci-dessous lorsque l'écran de réglages s'affiche automatiquement.

- 1** Appuyez sur < et > pour définir votre langue locale.

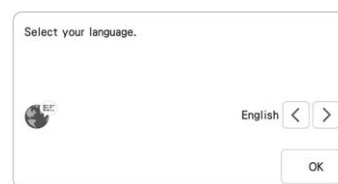

- 2** Appuyez sur .

- 3** L'écran du message vous invitant à confirmer le réglage de l'heure/la date s'affiche. Pour régler l'heure/la date, appuyez sur  ; pour annuler, appuyez sur .

→ L'écran de réglage de l'heure/la date s'affiche.

- 4** Appuyez sur  ou  pour régler l'heure/la date.

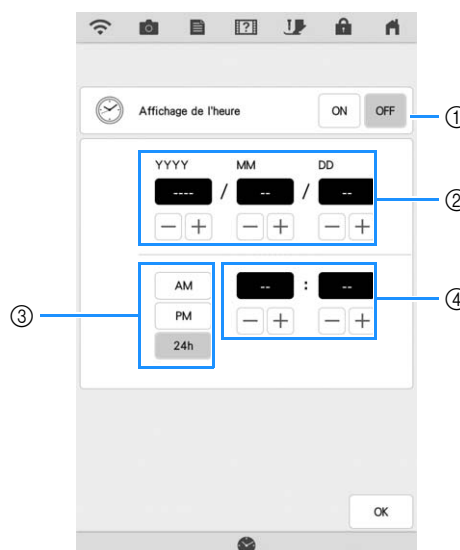

- ① Appuyez sur cette touche pour afficher l'heure sur l'écran.  
② Réglez l'année (YYYY), le mois (MM) et le jour (DD).  
③ Sélectionnez l'affichage 24 h ou 12 h.  
④ Réglez l'heure actuelle.

- 5** Appuyez sur  pour commencer à utiliser la machine.

→ L'horloge commence à 0 seconde de l'heure définie.

### Remarque

- L'heure/la date définie peut être effacée si vous ne mettez pas la machine sous tension pendant un certain temps.
- Vous pouvez également accéder au réglage de l'heure en appuyant sur l'heure/la touche d'affichage de l'heure de l'écran à cristaux liquides.

# ÉCRAN À CRISTAUX LIQUIDES

La vidéo de démarrage est lue lors de la mise sous tension de la machine. Touchez n'importe quelle zone de l'écran pour afficher l'écran d'accueil. Touchez l'écran à cristaux liquides ou une touche avec le doigt ou le stylet à double utilisation fourni pour sélectionner une fonction de la machine.



## Remarque

- Lorsque la plaque à aiguille pour point droit est installée sur la machine, l'aiguille se déplace automatiquement au milieu.



## Mémo

- Touchez l'écran uniquement avec le doigt ou le stylet à double utilisation fourni. N'utilisez pas de crayon pointu, de tournevis ni aucun autre objet dur ou pointu. Il n'est pas nécessaire d'appuyer fort sur l'écran. Si vous appuyez trop fort ou utilisez un objet pointu, vous risquez d'endommager l'écran.



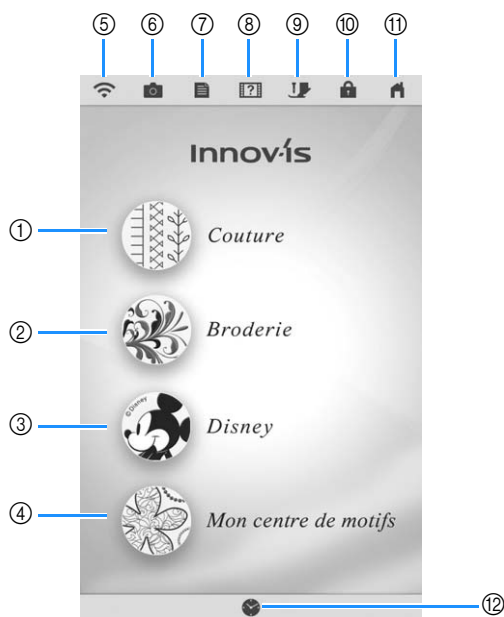

## ■ Écran d'accueil



N°	Affichage	Nom de la touche	Description	Page
①		Touche Couture	Appuyez sur cette touche pour coudre des points de couture courants ou des motifs de caractères/points décoratifs.	104, 162
②		Touche Broderie	Fixez l'unité de broderie et appuyez sur cette touche pour broder des motifs.	-
③		Touche Disney	Appuyez sur cette touche pour coudre des motifs de points Disney.	-

N°	Affichage	Nom de la touche	Description	Page
④		Touche Mon centre de motifs (My Design Center)	Appuyez sur cette touche pour commencer à créer vos propres motifs de broderie.	-
⑤		Touche Réseau local LAN sans fil	Vérifiez l'intensité du signal de la machine. Appuyez sur cette touche pour spécifier les réglages sans fil.	46
⑥		Touche de visualisation de la caméra	Appuyez sur cette touche pour vérifier le positionnement de l'aiguille en l'affichant à l'écran au moyen de la caméra intégrée.	92
⑦		Touche de mode de réglage de la machine	Appuyez sur cette touche pour changer la position d'arrêt de l'aiguille, régler les motifs de points et les motifs de broderie ou l'écran et modifier tout autre réglage de la machine.	29
⑧		Touche d'aide de la machine	Appuyez sur cette touche pour afficher le mode d'emploi de la machine. Vous pouvez visionner les didacticiels vidéo et les fichiers vidéo MP4 en votre possession.	39
⑨		Touche de remplacement du pied-de-biche/de l'aiguille	Appuyez sur cette touche avant de changer l'aiguille, le pied-de-biche, etc. Cette touche verrouille toutes les touches et boutons pour empêcher le fonctionnement de la machine.	58, 72
⑩		Touche de verrouillage d'écran	Appuyez sur cette touche pour verrouiller l'écran. Lorsque l'écran est verrouillé, vous pouvez toujours coudre, mais vous ne pouvez pas modifier de fonctions à l'écran. Appuyez de nouveau sur cette touche pour déverrouiller les réglages.	162
⑪		Touche d'écran d'accueil	Appuyez sur cette touche lorsqu'elle s'affiche pour retourner à l'écran d'accueil et sélectionner une autre catégorie : « Couture », « Broderie » ou « Mon centre de motifs (My Design Center) ».	-
⑫		Touche d'heure/de date	Appuyez sur cette touche pour régler la montre sur votre heure locale.	27

## Utilisation de la touche de mode de réglage de la machine

Appuyez sur  pour modifier les réglages par défaut de la machine (position d'arrêt de l'aiguille, vitesse de broderie, affichage initial, etc.). Pour afficher les différents écrans de réglages, appuyez sur  pour les « Réglages de couture »,  pour les « Réglages généraux »,  pour les « Réglages de broderie » ou  pour les « Réglages du réseau local LAN sans fil ».

### Mémo

- Appuyez sur  ou  pour afficher un autre écran de réglages.

## Réglages de couture

### ■ Page 1

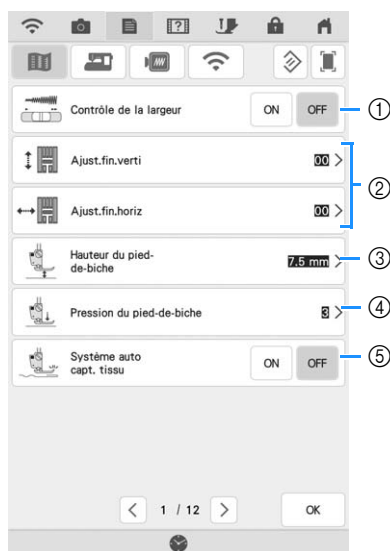

- ① Sélectionnez si vous souhaitez utiliser le variateur de vitesse de couture pour déterminer la largeur du zigzag (page 127).
- ② Modifiez les motifs des points décoratifs et des caractères (page 168).
- ③ Réglez la hauteur du pied-de-biche. Sélectionnez la hauteur du pied-de-biche lorsque celui-ci est relevé.
- ④ Réglez la pression du pied-de-biche. Plus le chiffre est élevé, plus la pression est forte. Réglez la pression sur « 3 » pour une couture normale.
- ⑤ Lorsque cette option est réglée sur « ON », l'épaisseur du tissu est automatiquement détectée par un capteur interne pendant la couture. Ainsi, le tissu peut être entraîné librement (pages 83 et 91).

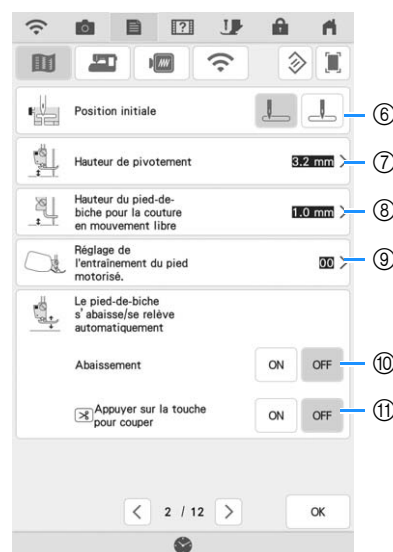

### ■ Page 2

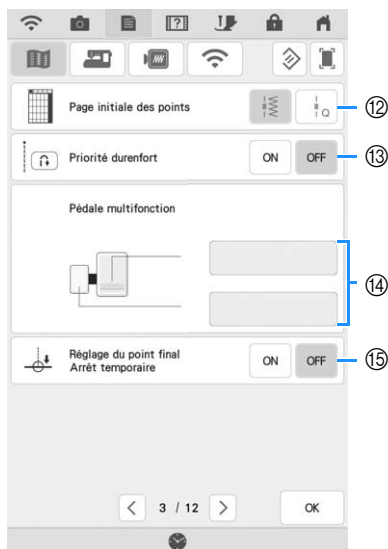

- ⑥ Sélectionnez « 1-01 Point droit (Gauche) » ou « 1-03 Point droit (Milieu) » comme point devant être automatiquement sélectionné lors de la mise sous tension de la machine.
- ⑦ Modifiez la hauteur du pied-de-biche lors de l'arrêt de la couture lorsque le réglage de pivotement est sélectionné (page 89). Réglez le pied-de-biche sur l'une des quatre hauteurs.
- ⑧ Modifiez la hauteur du pied-de-biche lorsque la machine est en mode de couture en mouvement libre (page 128).
- ⑨ Réglez l'intensité d'entraînement du tissu du pied à double entraînement (page 76).
- ⑩ Si vous appuyez sur la touche « Marche/Arrêt » ou enfoncez la pédale, le pied-de-biche se baisse automatiquement (s'il est relevé) avant le début de la couture. Lorsque vous relâchez la pédale ou que vous appuyez sur la touche « Marche/Arrêt » pour arrêter de coudre, le pied-de-biche se relève automatiquement.
- ⑪ Si vous appuyez sur la touche « Coupe-fil », le pied-de-biche se baisse automatiquement avant que le fil ne soit coupé. Le pied-de-biche se lève après que le fil a été coupé.

## ■ Page 3



- ⑫ Indiquez si vous souhaitez afficher les points utilitaires (  ) ou les points quilting (courtepointe) (  ) en premier sur l'écran de sélection de point.
- ⑬ Lorsque cette option est réglée sur « ON », des points de renfort sont cousus au début et/ou à la fin de la couture pour un motif de points de renfort, même si vous appuyez sur la touche « Point inverse » (page 79).
- ⑭ Vous pouvez activer ce réglage une fois la pédale multifonction branchée (en option). (Ces réglages ne sont pas utilisables si la pédale multifonction n'est pas fixée à la machine.) (page 34)
- ⑮ Si le réglage est défini sur « ON » avec « Réglage du point final » défini sur « ON », dans le menu de modification des points, la machine s'arrête temporairement afin que vous puissiez décoller l'autocollant fin de couture (page 93).

## Réglages généraux

### ■ Page 4

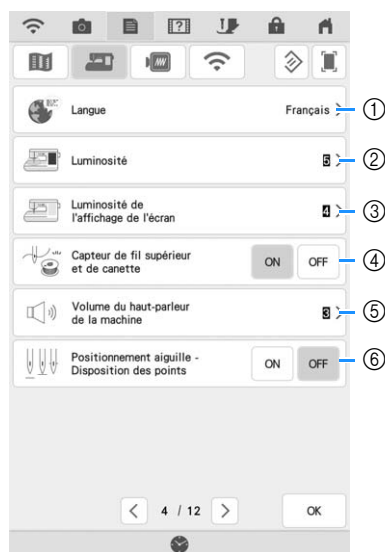

- ① Modifie la langue d'affichage.
- ② Modifie la luminosité de l'éclairage de l'aiguille et de la zone de travail.
- ③ Vous pouvez régler la luminosité de l'écran si, dans certains environnements, celui-ci n'est pas très clair.
- ④ Active (« ON ») ou désactive (« OFF ») le capteur de fil supérieur et le fil de canette. Si l'option est réglée sur « OFF », il est possible d'utiliser la machine sans fil.
- ⑤ Modifie le volume du haut-parleur. Augmentez le chiffre pour un volume plus fort et diminuez-le pour un volume plus faible.
- ⑥ Détermine le fonctionnement de la touche « Positionnement aiguille - Disposition des points » selon les deux séquences suivantes. (page 92)



## ■ Page 5

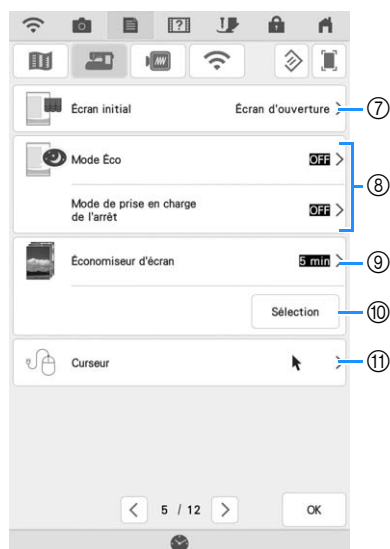

- ⑦ Indiquez si vous souhaitez afficher la vidéo de démarrage à la mise sous tension de la machine.
- ⑧ Économise l'alimentation de la machine en choisissant « Mode Éco » ou « Mode de prise en charge de l'arrêt » (page 35).
- ⑨ Sélectionnez le délai d'affichage de l'économiseur d'écran.
- ⑩ Modifie l'image de l'économiseur d'écran (page 36).
- ⑪ Modifie la forme du curseur en cas d'utilisation d'une souris USB. Le réglage reste sélectionné même après que la machine a été mise hors tension.

## ■ Page 6



- ⑫ Sélectionnez la luminosité du projecteur.
- ⑬ Sélectionnez la couleur d'arrière-plan qui s'affichera avec la fonction de projecteur.
- ⑭ Indiquez si vous souhaitez afficher le contour du motif.
- ⑮ Sélectionnez la couleur du pointeur.
- ⑯ Sélectionnez une forme en T ou un point comme forme pour le traçage de la ligne de guidage.
- ⑰ Le point de chute de l'aiguille sur la caméra peut être spécifié. (page 37)

## ■ Page 7

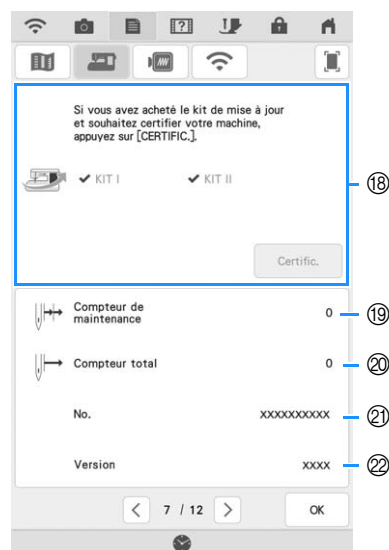

- ⑱ À utiliser pour certifier votre machine à coudre lorsque vous achetez un kit de mise à niveau. Le KIT 1 et le KIT 2 ont été certifiés pour cette machine.
- ⑲ Affiche le compteur de maintenance, qui vous rappelle régulièrement d'entretenir la machine. (Contactez votre revendeur Brother agréé pour plus de détails.)
- ⑳ Affiche le nombre total de points cousus par la machine.
- ㉑ « No. » est le numéro interne de la machine.
- ㉒ Indique la version du programme.

## Réglages de broderie

Pour plus d'informations sur les réglages de broderie, reportez-vous au manuel d'instructions (Broderie).

### ■ Page 8



- ① Sélectionnez le cadre de broderie à utiliser.
- ② Modifiez les lignes quadrillées ou la ligne de guidage de point central.
- ③ Modifiez le réglage de la vitesse de broderie maximale.
- ④ Réglez la tension du fil supérieur pour la broderie.
- ⑤ Sélectionnez la hauteur du pied de broderie pendant la broderie.
- ⑥ Réglez le positionnement de l'aiguille pour la broderie.
- ⑦ Lorsque ce réglage est défini sur « ON », appuyer sur la touche « Marche/Arrêt » pendant que le pied-de-biche est relevé automatiquement permet d'abaisser le pied-de-biche avant de commencer à broder.

### ■ Page 9



- ⑧ Modifiez les unités d'affichage (mm/" / pouce).
- ⑨ Modifiez l'affichage de la couleur de fil dans l'écran « Broderie » : par numéro de fil ou nom de couleur.
- ⑩ Sélectionnez la marque du fil pour l'affichage de la couleur du fil.  
La marque de fil sélectionnée est appliquée lors de l'importation de motif suivante.
- ⑪ Modifiez la couleur d'arrière-plan de la zone d'affichage de la broderie.
- ⑫ Modifiez la couleur d'arrière-plan de la zone d'onglet.
- ⑬ Appuyez sur cette touche pour spécifier la taille des onglets du motif.
- ⑭ Réglez la distance séparant le motif du point faulilage.

### ■ Page 10

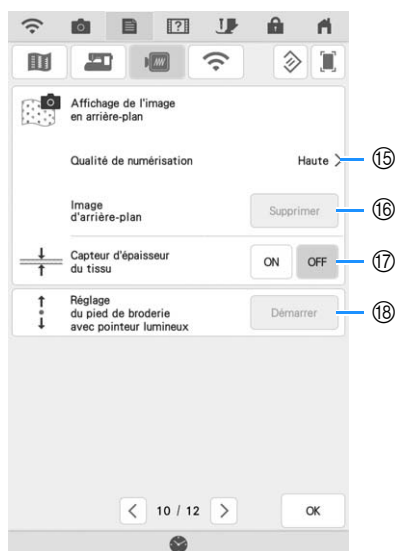

- ⑮ Sélectionnez la qualité pour afficher le tissu sur l'écran.
- ⑯ Effacez l'image numérisée.
- ⑰ Réglez sur « ON » lorsque vous positionnez le motif sur un tissu épais à l'aide de la caméra intégrée.
- ⑱ Réglez la position et la luminosité du pied de broderie « W+ » avec pointeur lumineux (vendu séparément). (Ces réglages ne sont pas disponibles si le pied de broderie « W+ » avec pointeur lumineux n'est pas installé sur la machine.)

## Réglages du réseau local LAN sans fil

### Page 11

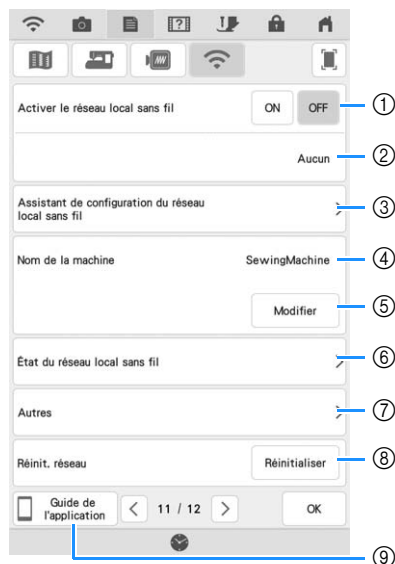

- ① Activez/désactivez la fonction Réseau local LAN sans fil.
- ② Affichez la SSID connectée.
- ③ Paramétrez la machine pour connecter la fonction Réseau local LAN sans fil.
- ④ Affichez le nom sur la machine de la fonction Réseau local LAN sans fil.
- ⑤ Appuyez sur  pour modifier le nom sur la machine de la fonction Réseau local LAN sans fil.
- ⑥ Vérifiez l'état du réseau local LAN sans fil.
- ⑦ Affichez d'autres menus.
- ⑧ Appuyez sur  pour rétablir les opérations du réseau.
- ⑨ Cette machine prend en charge deux applications. Appuyez sur la touche correspondant à l'application que vous souhaitez afficher. Si l'appareil intelligent que vous utilisez dispose d'une application pour lire les codes QR, scannez le code QR pour afficher l'écran d'installation de l'application. Pour plus d'informations sur les applications, reportez-vous au manuel d'instructions (Broderie).



**My Stitch Monitor :** Cette application vous permet de surveiller l'état de broderie de la machine depuis un appareil intelligent.

**My Design Snap :** Cette application vous permet de transférer sur la machine des images enregistrées sur un appareil intelligent, de manière à créer un motif de broderie dans Mon Centre de Motifs (My Design Center).

### Page 12

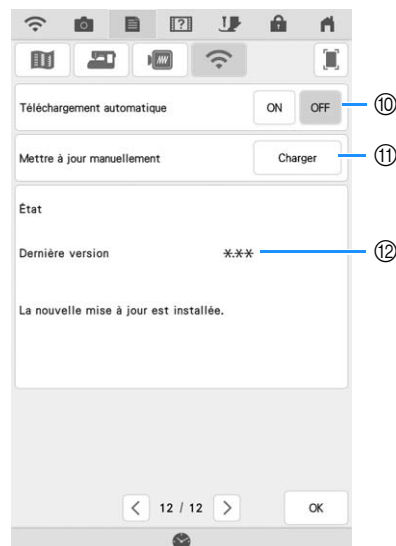

- ⑩ Lorsque ce réglage est défini sur « ON », la machine vérifie périodiquement s'il existe une nouvelle version du fichier de mise à jour. Le cas échéant, elle le télécharge (page 220).
- ⑪ Si vous appuyez sur la touche « Charger », la machine vérifie s'il existe une nouvelle version du fichier de mise à jour. Le cas échéant, elle le télécharge (page 220).
- ⑫ Affichez les informations relatives au programme (page 220).

## Fonctions de réglages

### Enregistrement d'une image de l'écran de réglages sur un support USB

Il est possible d'enregistrer une image de l'écran de réglages en tant que fichier .PNG.

- 1** Insérez le support USB dans le port USB situé sur le côté droit de la machine.

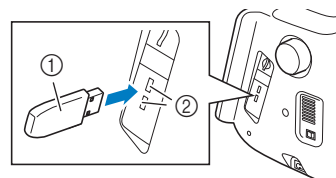

- ① Support USB
- ② Port USB

- 2** Appuyez sur .

→ L'écran de réglages apparaît. Sélectionnez la page de l'écran de réglages pour laquelle vous souhaitez enregistrer l'image.

- 3** Appuyez sur .

→ Le fichier image sera enregistré sur le support USB.

## ■ Spécification de la pédale multifonction (vendue séparément)

La pédale multifonction vous permet non seulement de démarrer et d'arrêter la couture, mais également de spécifier diverses opérations à exécuter sur la machine, telles que la coupe de fil et la couture de points inverses.

### Fonctions pouvant être spécifiées

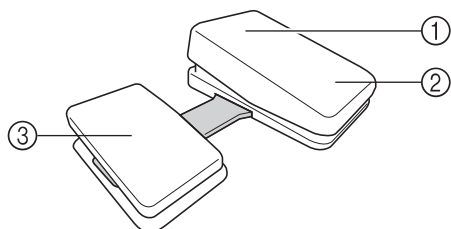

	Pédale	Fonctions pouvant être spécifiées
①	Pédale principale	Marche/Arrêt
②	Contacteur à pied	Sélectionnez l'une des fonctions suivantes : <ul style="list-style-type: none"> <li>• Coupe du fil</li> <li>• Positionnement aiguille Haut/Bas</li> <li>• Point unique</li> <li>• Point inverse (Point de renfort) *</li> <li>• Relever/Abaissier le pied-de-biche</li> <li>• Pas de réglage</li> </ul>
③	Pédale latérale	

- \* Définir la fonction « Point inverse » sur le contacteur à pied revient à appuyer sur la touche « Point inverse » sur la machine.
- \* Vous pouvez appliquer la couture de points de renfort selon le motif de points sélectionné. Pour plus de détails, reportez-vous à la section « Couture de renfort automatique » à la page 79.



### Mémo

- Si vous définissez « Point inverse » sur la pédale latérale, vous pouvez coudre des points zigzag en vue d'un effet reprisage. Maintenez la pédale principale enfoncée à l'aide des deux pieds, puis appuyez sur la pédale latérale et relâchez-la à plusieurs reprises pour coudre tour à tour des points vers l'avant et vers l'arrière. La machine coud des points inverses à la vitesse déterminée par la pression que vous exercez sur la pédale principale.

### Spécification des fonctions

Les fonctions de la pédale multifonction peuvent être spécifiées dans l'écran de réglages.



### Remarque

- Avant de spécifier l'une ou l'autre des fonctions, connectez la pédale multifonction à la machine. L'écran de réglages est activé la première fois que la machine détecte la pédale multifonction.
- Une fois la pédale multifonction connectée à la machine et les fonctions spécifiées, la touche « Marche/Arrêt » ne peut plus être activée. En revanche, les autres boutons restent actifs.

1 Appuyez sur

2 Affichez la page 3 de l'écran de réglages.

3 Sélectionnez les fonctions à exécuter avec la pédale multifonction.

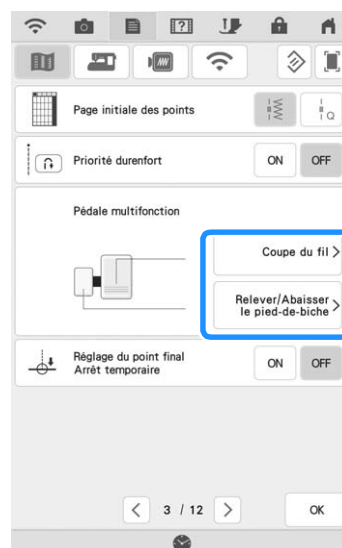

4 Appuyez sur

## ■ Sélection du « Mode Éco » ou du « Mode de prise en charge de l'arrêt »

Vous pouvez économiser l'alimentation de la machine en choisissant le mode Éco ou le mode de prise en charge de l'arrêt.

Si vous n'utilisez pas la machine pendant une période donnée, celle-ci active l'un de ces modes.

### « Mode Éco »;



La machine passe en mode de veille. Touchez l'écran ou appuyez sur la touche « Marche/Arrêt » pour continuer à coudre.

### « Mode de prise en charge de l'arrêt »;

La machine passe en mode de faible consommation après un certain temps. Mettez la machine hors tension pour recommencer à coudre.

Condition	Mode Éco	Mode de prise en charge de l'arrêt
Temps disponible	OFF, 10 - 120 (minutes)	OFF, 1 - 12 (heures)
Touche « Marche/Arrêt »	Clignote en vert	Clignote lentement en vert
Fonction suspendue	Éclairage de la machine, écran	Toutes les fonctions
Après la récupération	La machine commence par l'opération précédente.	Vous devez mettre la machine hors tension.

Appuyez sur la touche « Marche/Arrêt » ou touchez l'écran pour quitter ces modes.

- 1 Appuyez sur .
  - L'écran de réglages apparaît.
- 2 Appuyez sur .
  - L'écran de réglages généraux s'affiche.
- 3 Affichez la page 5 de l'écran de réglages généraux.
- 4 Appuyez sur la zone entourée d'un cercle pour sélectionner le délai d'activation du mode.

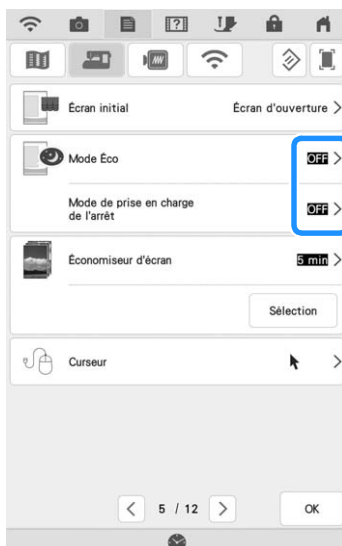

### Remarque

- Si vous mettez la machine hors tension alors qu'elle est en « Mode Éco » ou en « Mode de prise en charge de l'arrêt », patientez environ 5 secondes avant de la remettre sous tension.

## ■ Modification de l'image d'économiseur d'écran

Vous pouvez remplacer l'image par défaut par une image personnelle sélectionnée pour l'économiseur d'écran de votre machine.

Avant de modifier l'image de l'économiseur d'écran, préparez-la sur votre ordinateur ou votre support USB.

### Fichiers image compatibles

<b>Format</b>	.jpg
<b>Taille du fichier</b>	2 Mo max. pour chaque image
<b>Dimensions du fichier</b>	800 × 1 280 pixels maximum (Si la largeur est supérieure à 800 pixels, l'image importée est réduite à une largeur de 800 pixels.)
<b>Quantité prise en charge</b>	5 maximum

#### 1 Appuyez sur .

→ L'écran de réglages apparaît.

#### 2 Appuyez sur .

→ L'écran de réglages généraux s'affiche.

#### 3 Affichez la page 5 de l'écran de réglages généraux.

#### 4 Appuyez sur .

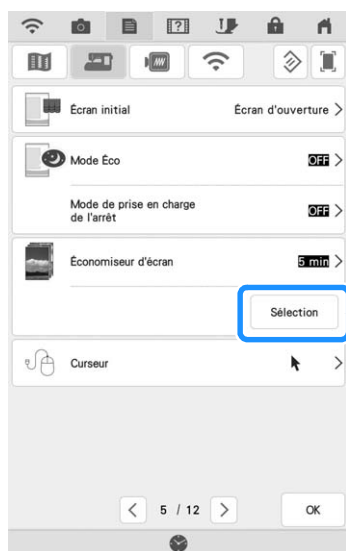

#### 5 Appuyez sur .



#### 6 Branchez le support USB contenant votre image personnelle sur le port USB de la machine.

\* Reportez-vous à la page 49 pour de plus amples informations relatives à la connectivité USB.

#### 7 Appuyez sur pour sélectionner la première image.

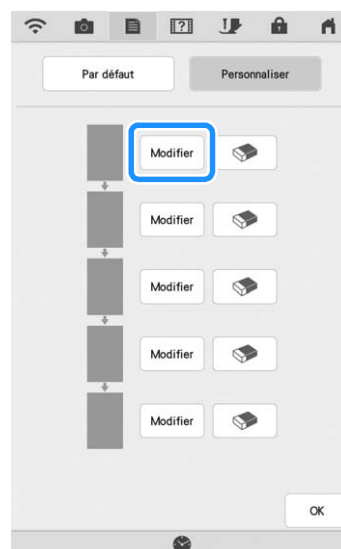

\* Les images s'affichent sous forme de liste sur cet écran. Sélectionnez le  de votre choix pour spécifier l'image.

\* Appuyez sur  pour supprimer l'image sélectionnée.

## 8 Sélectionnez le support connecté.

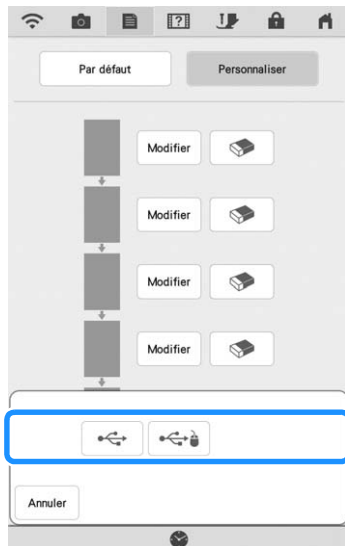

→ Une liste de vos images personnelles s'affiche à l'écran.

\* Appuyez sur **Annuler** pour afficher l'écran précédent.

## 9 Appuyez sur un nom de fichier pour sélectionner l'image, puis appuyez sur

**Régler**.

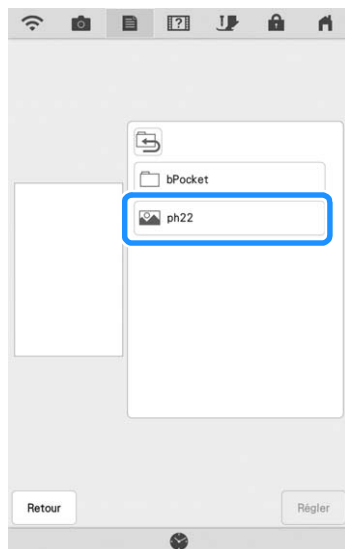

→ L'image sélectionnée est enregistrée dans votre machine.

\* Appuyez sur **Retour** pour afficher l'écran précédent.

## 10 Recommencez cette procédure à partir de l'étape 7 pour sélectionner les images restantes.

## 11 Appuyez sur **OK** pour revenir à l'écran initial.

## ■ Calibrage de l'aiguille à l'aide de la caméra intégrée

Le réglage du positionnement de l'aiguille sur la caméra est essentiel lorsque vous utilisez la fonction caméra ou projecteur. Cette opération ne doit pas être réalisée à chaque fois mais nous conseillons de le faire lorsque l'aiguille est changée. Utilisez les vignettes blanches (pleines) fournies avec la machine.

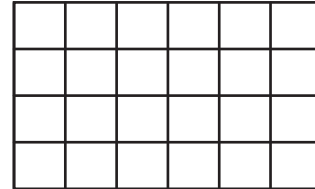

### 1 Appuyez sur **⋮**.

→ L'écran de réglages apparaît.

### 2 Appuyez sur **⚙️**.

→ L'écran de réglages généraux s'affiche.

### 3 Affichez la page 6 de l'écran de réglages généraux.

### 4 Appuyez sur **+**.

→ L'écran de réglage du positionnement de l'aiguille sur la caméra apparaît.



## 5 Suivez les instructions à l'écran jusqu'au bout de la procédure.

1. Appuyez sur la touche Position de l'aiguille pour relever l'aiguille.

- Après avoir déposé l'aiguille et le pied-de-biche, apposez une vignette blanche sur la zone de point de chute de l'aiguille.

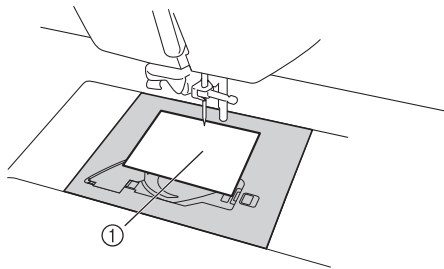

- Vignette blanche
- Insérez l'aiguille (taille standard de 75/11 ou 90/14).

### Remarque

- Utilisez une nouvelle vignette. Le positionnement de l'aiguille sur la caméra ne peut être réglé correctement si la vignette est trouée ou sale. Si vous n'avez pas de nouvelle vignette, contactez votre revendeur Brother agréé le plus proche.

- Appuyez sur  pour lancer le processus de calibrage. Pour des raisons de sécurité, vérifiez que la zone entourant l'aiguille est dégagée avant d'appuyer sur

.

→ Le réglage du point de chute de l'aiguille commence.

- L'opération est terminée lorsque « OK » apparaît. Si « NG » s'affiche, apposez une nouvelle vignette blanche, puis appuyez sur . En cas d'échec de plusieurs tentatives de réglage du positionnement, contactez votre revendeur Brother agréé le plus proche.**

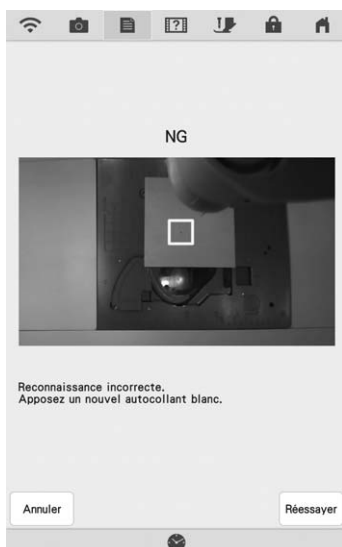

- \* Appuyez sur  pour mémoriser les données de calibrage.
- \* Appuyez sur  pour revenir à l'écran initial sans mémoriser les données de calibrage.

## 7 Retirez la vignette.



## Utilisation de la touche d'aide de la machine

Appuyez sur  pour ouvrir l'écran d'aide de la machine. L'écran présenté ci-dessous propose sept fonctions différentes.

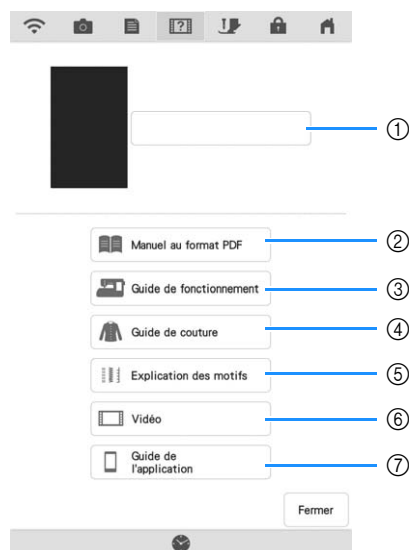

- ① Appuyez sur cette touche pour continuer à voir le manuel d'instructions (fichier PDF) ou regarder la vidéo qui a été arrêtée.
- ② Appuyez sur cette touche pour voir le manuel d'instructions (fichier PDF).
- ③ Appuyez sur cette touche pour afficher les explications relatives à la mise en place du fil supérieur, au bobinage de la canette, au changement du pied-de-biche, à la préparation d'un motif de broderie et à l'utilisation de la machine (page 40).
- ④ Appuyez sur cette touche pour sélectionner les points de couture courants lorsque vous n'êtes pas certain du point à utiliser ou de son mode de couture (page 41).
- ⑤ Appuyez sur cette touche pour afficher une explication relative au point sélectionné (page 44).
- ⑥ Appuyez sur cette touche pour visionner les didacticiels vidéo ou les fichiers MPEG-4 (MP4) sur le support USB (page 42).
- ⑦ Cette machine prend en charge deux applications. Appuyez sur la touche correspondant à l'application que vous souhaitez afficher. Si l'appareil intelligent que vous utilisez dispose d'une application pour lire les codes QR, scannez le code QR pour afficher l'écran d'installation de l'application. Pour plus d'informations sur les applications, reportez-vous au manuel d'instructions (Broderie).

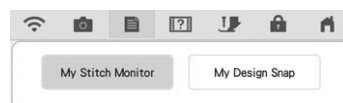



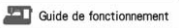

**My Stitch Monitor** : Cette application vous permet de surveiller l'état de broderie de la machine depuis un appareil intelligent.

**My Design Snap** : Cette application vous permet de transférer sur la machine des images enregistrées sur un appareil intelligent, de manière à créer un motif de broderie dans Mon Centre de Motifs (My Design Center).

# Utilisation de la fonction de guide d'utilisation

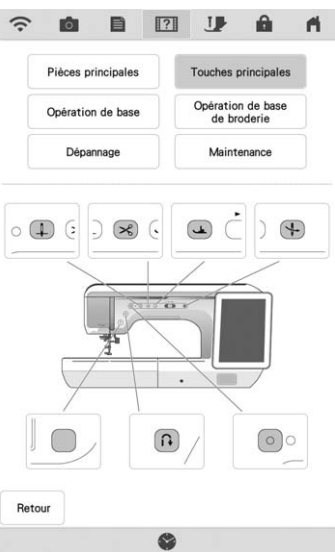
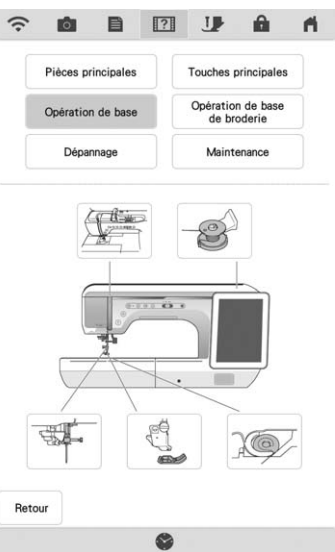
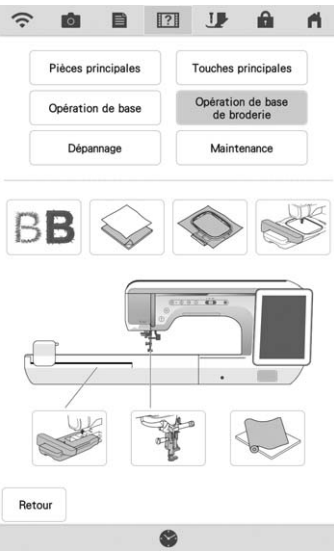
Appuyez sur  pour ouvrir l'écran indiqué ci-dessous. La partie supérieure de l'écran affiche six catégories. Appuyez sur une touche pour afficher plus d'informations sur cette catégorie.

 <p><b>Pièces principales</b> affiche des informations sur les pièces principales de la machine ainsi que leurs fonctions. Il s'agit du premier écran qui s'affiche lorsque vous appuyez sur .</p>	 <p><b>Touches principales</b> affiche des informations sur les touches de commande.</p>	 <p><b>Opération de base</b> affiche des informations sur l'enfilage de la machine, le changement des pieds-de-biche, etc. Certaines des fonctions sont décrites par les vidéos. Regardez ces vidéos pour en savoir plus sur les fonctions.</p>
 <p><b>Opération de base de broderie</b> affiche des informations sur la mise en place de l'unité de broderie, la préparation du tissu pour la broderie, etc. Certaines des fonctions sont décrites par les vidéos. Regardez ces vidéos pour en savoir plus sur les fonctions.</p>	 <p><b>Dépannage</b> affiche des informations sur le dépannage.</p>	 <p><b>Maintenance</b> affiche des informations sur le nettoyage de la machine, etc. Certaines des fonctions sont décrites par les vidéos. Regardez ces vidéos pour en savoir plus sur les fonctions.</p>

**Exemple :** Affiche des informations sur l'enfilage supérieur

1 Appuyez sur .

2 Appuyez sur  Guide de fonctionnement .

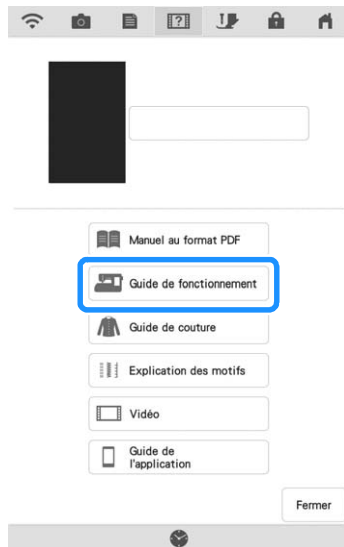

3 Appuyez sur  Opération de base .

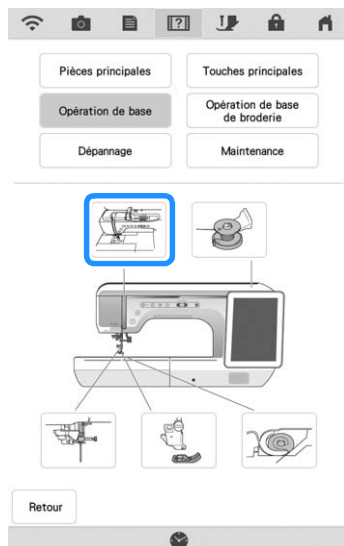

→ La partie inférieure de l'écran change.

4 Appuyez sur  (enfilage supérieur).



→ L'écran indique comment effectuer l'enfilage de la machine.

5 Lisez les instructions.

- \* Appuyez sur  pour afficher l'écran suivant.
- \* Appuyez sur  pour afficher l'écran précédent.

6 Appuyez sur  Retour pour revenir à l'écran initial.

## Utilisation de la fonction de guide de couture

La fonction de guide de couture permet de sélectionner des motifs de points dans l'écran de points utilitaires. Utilisez cette fonction lorsque vous doutez du point à utiliser pour votre ouvrage ou pour obtenir des conseils relatifs à l'utilisation de certains points. Par exemple, si vous souhaitez effectuer un surfilage mais doutez du point à utiliser ou de la procédure à suivre, cet écran peut vous être d'une grande utilité. Nous recommandons aux débutants d'utiliser cette méthode pour sélectionner des points.

1 Entrez dans la catégorie Points de couture courants depuis l'écran d'accueil.

2 Appuyez sur .

3 Appuyez sur  Guide de couture .

→ L'écran de conseils s'affiche.

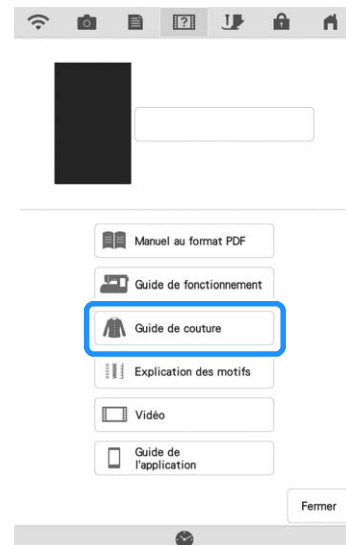

#### 4 Appuyez sur la touche correspondant à la catégorie dont vous souhaitez afficher les instructions de couture.

\* Appuyez sur  pour revenir à l'écran initial.

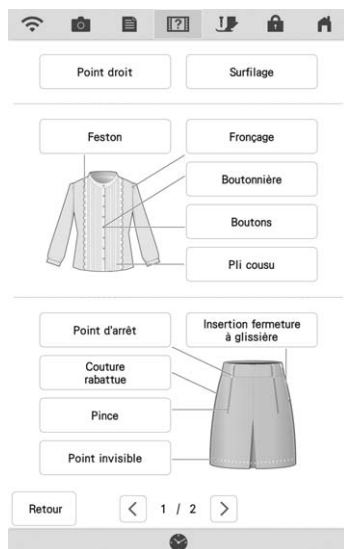

#### 5 Lisez les explications et sélectionnez le point approprié.

→ L'écran affiche la procédure à suivre pour coudre le point sélectionné. Suivez les instructions de couture du point.

## Visionnage d'un didacticiel vidéo

Cette machine propose des didacticiels vidéo sur son utilisation. En complément des guides d'aide, qui proposent des descriptions sous forme de texte et d'illustrations, les didacticiels vidéo vous aident quant au fonctionnement de la machine.

### Mémo

- Les spécifications indiquées dans la vidéo peuvent différer de celles disponibles avec votre produit.

#### 1 Appuyez sur .

#### 2 Appuyez sur .

#### 3 Appuyez sur le titre du didacticiel vidéo souhaité.





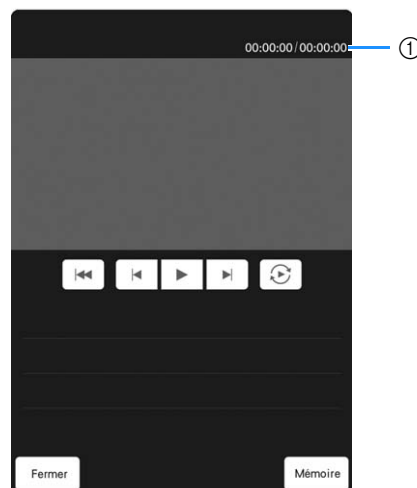



→ Le didacticiel vidéo sélectionné commence.

#### 4 Visionnez le didacticiel vidéo.



① Nombre de secondes écoulées/Nombre total de secondes

### Touches de fonctionnement

	Lecture
	Pause
	Reculer de 10 secondes
	Avancer de 10 secondes
	Retour au début
	Répéter
	Supprimer la vidéo (en cas de visionnage à partir de la mémoire de la machine)
	Enregistrer sur la machine (en cas de visionnage à partir d'un support USB)

### Mémo

- Vous pouvez enregistrer un didacticiel vidéo fréquemment visionné dans la  (favoris) de la machine, à partir de laquelle vous pouvez le visionner.

#### 5 Une fois le didacticiel visionné, appuyez sur

.

## Visionnage de vidéos MPEG-4 (MP4)

Vous pouvez visionner vos vidéos MP4 à partir d'un support USB. Vous pouvez également les enregistrer sur la machine de façon, par exemple, à pouvoir visionner à tout moment un didacticiel vidéo sur la création d'un ouvrage.

### Vidéos pouvant être visionnées

Format de fichier MP4 : vidéo - H.264/MPEG-4 AVC, audio - AAC

Taille : 450 (H) × 800 (L)

### Mémo

- La taille du fichier MP4 sera modifiée pour s'adapter à l'écran. Si vous affichez le grand fichier MP4, celui-ci sera réduit pour s'adapter à l'écran. Si vous affichez le plus petit fichier MP4, celui-ci sera agrandi pour s'adapter à l'écran.
- Certains types de fichiers MP4 ne peuvent pas être affichés par la machine.

**1** Appuyez sur .

**2** Appuyez sur  Vidéo.

**3** Sélectionnez le périphérique sur lequel la vidéo est enregistrée.

 : permet de visionner un didacticiel vidéo

 : permet de visionner une vidéo enregistrée sur la machine (favoris)

 : permet de visionner une vidéo à partir du support USB connecté au port USB

 : permet de visionner une vidéo à partir du support USB connecté au port USB pour souris

\* Pour revenir à l'écran précédent, appuyez sur

 .

**4** Sélectionnez la vidéo que vous souhaitez visionner.

\* Pour revenir à l'écran précédent, appuyez sur

 .

### Remarque

- Les noms de fichier vidéo longs peuvent être raccourcis lorsqu'ils sont affichés.

**5** Visionnez la vidéo.

- \* Utilisez les touches de fonctionnement comme décrit dans la section « Visionnage d'un didacticiel vidéo » à la page 42.





### Remarque

- Vous pouvez enregistrer jusqu'à 1 Go environ de vidéos MP4 sur la machine. Lorsque vous avez atteint la capacité maximale, supprimez les vidéos inutiles.

**6** Une fois le didacticiel visionné, appuyez sur

 .

## Utilisation de la fonction d'explication des motifs de points

Si vous souhaitez en savoir plus sur l'utilisation d'un motif de points en particulier, sélectionnez-le et appuyez sur  puis sur  Explication des motifs pour afficher une explication du point sélectionné. Une description s'affiche pour chaque motif de points sur l'écran de points utilitaires.



### Remarque

- La fonction d'explication des motifs de points permet d'afficher une description des motifs de points disponibles sur les écrans de points utilitaires et de points décoratifs/de caractères.

**Exemple :** Affichage d'informations sur 

**1** Appuyez sur .

**2** Appuyez sur .

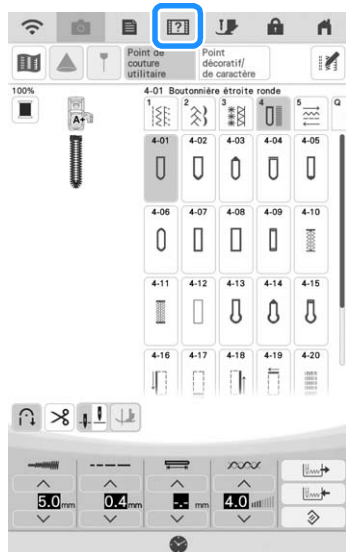

**3** Appuyez sur  Explication des motifs.

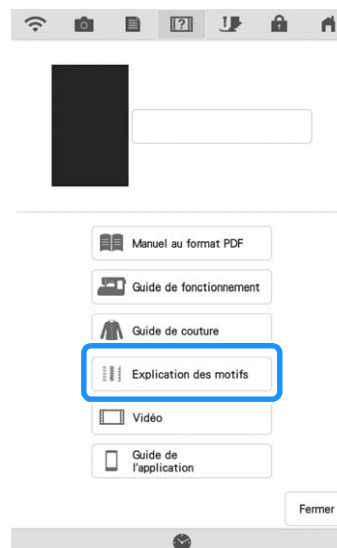

→ L'écran affiche les informations.

**4** Appuyez sur  pour revenir à l'écran initial.



### Mémo

- Les réglages restent affichés, vous permettant de régler le point avec davantage de précision.

## Consultation du manuel d'instructions (fichier PDF) sur la machine

Le manuel d'instructions (fichier PDF) pour cette machine peut être consulté sur la machine.

1 Appuyez sur

2 Appuyez sur

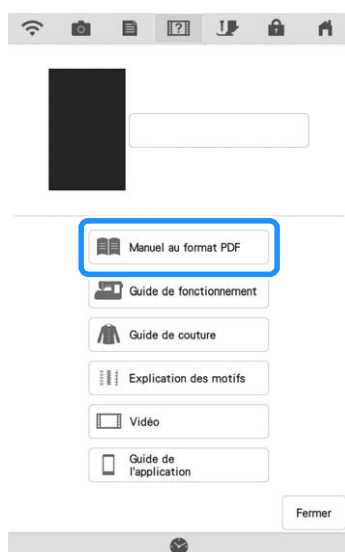

3 Sélectionnez le document à consulter.

### Mémo

- Le manuel d'instructions peut être consulté dans la langue d'affichage sélectionnée à cet instant. (Suivant la langue sélectionnée, il est possible que le manuel d'instructions s'affiche en anglais.) Pour de plus amples détails relatifs au choix de la langue d'affichage, reportez-vous à « Page 4 » à la page 30.

4 Lisez le manuel d'instructions.

Touches de fonctionnement

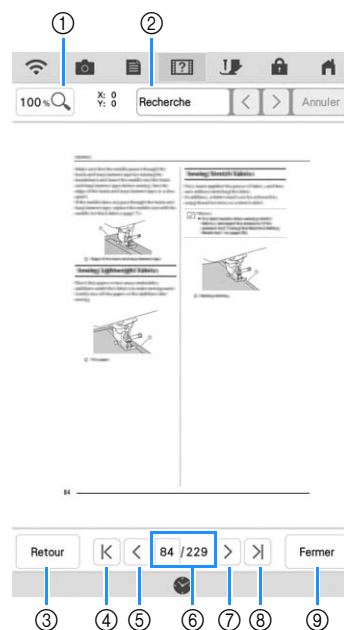

①		Appuyez sur cette touche pour sélectionner 100 %, 200 % ou 400 %.
②		1. Appuyez sur cette touche pour afficher un clavier. 2. Entrez le texte à rechercher. 3. Pour effectuer une recherche de la page actuelle au début du document, appuyez sur . Pour effectuer une recherche de la page actuelle à la fin du document, appuyez sur .
③		Appuyez sur cette touche pour revenir à l'écran affiché avant l'ouverture du manuel d'instructions (fichier PDF).
④		Appuyez sur cette touche pour afficher la première page.
⑤		Appuyez sur cette touche pour afficher la page précédente.
⑥		Indique la page actuelle/le nombre total de pages. Appuyez sur le numéro de page actuelle, puis entrez un numéro de page pour afficher la page de votre choix.
⑦		Appuyez sur cette touche pour afficher la page suivante.
⑧		Appuyez sur cette touche pour afficher la dernière page.
⑨		Appuyez sur cette touche pour fermer l'écran et quitter l'écran d'aide de la machine.

### Mémo

- Pour effectuer un zoom avant ou arrière sur une page, rapprochez deux de vos doigts ou écartez-les. Vous pouvez également changer de page après avoir effectué un zoom avant en la faisant glisser.

## FONCTIONS DE CONNEXION AU RÉSEAU SANS FIL

Cette machine prend en charge une connexion à un réseau sans fil. Cette fonction permet de transférer d'un ordinateur à la machine un motif de broderie ou un motif de points décoratifs modifié, dans le logiciel de modification de broderie (PE-DESIGN Version 11 ou ultérieure), à l'aide des fonctions de transfert sans fil. Vous pouvez également transférer des motifs de broderie de la machine au logiciel de modification de broderie (PE-DESIGN Version 11 ou ultérieure). La machine et l'ordinateur doivent être connectés au même réseau. Pour connaître les procédures détaillées, reportez-vous au manuel PE-DESIGN correspondant à l'application.

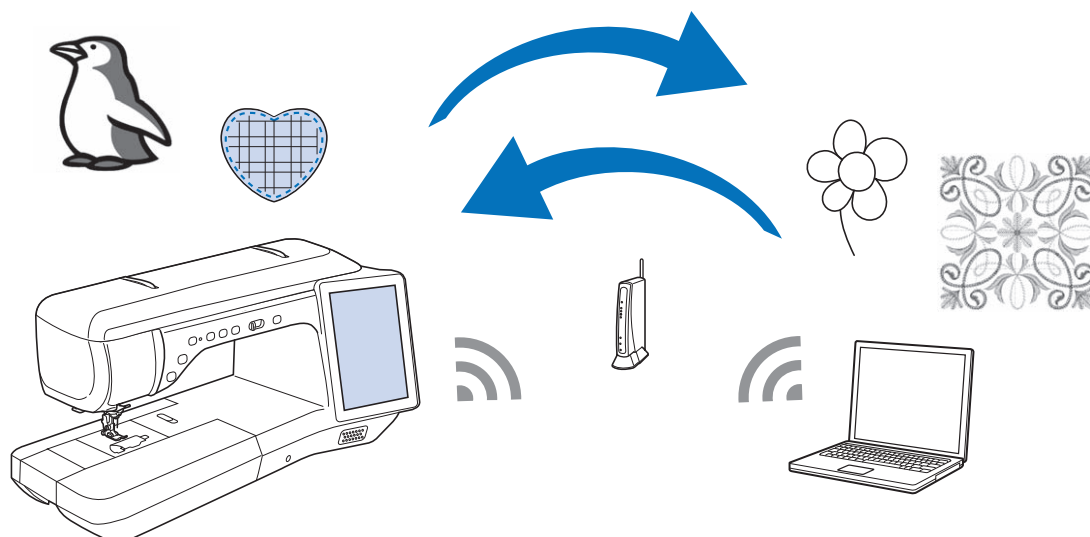

### Spécification des réglages de la connexion au réseau sans fil

La machine peut être connectée à votre réseau sans fil. Des fonctions utiles sont disponibles via la connexion au réseau sans fil.

- Téléchargement des mises à jour logicielles
- Application My Stitch Monitor
- Application My Design Snap

### Exigences pour une connexion à un réseau sans fil

La connexion au réseau sans fil est conforme aux normes IEEE 802.11 n/g/b et utilise la fréquence 2,4 GHz.



#### Mémo

- L'installation d'un réseau sans fil avec WPA/WPA2 Enterprise n'est pas possible.

### Connexion de la machine à votre réseau sans fil

- 1 Appuyez sur .
- 2 Réglez « Activer le réseau local sans fil » sur « ON ».

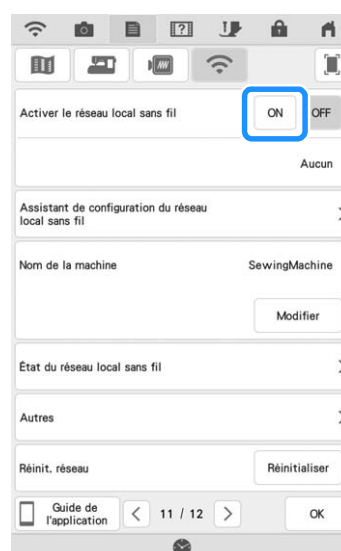

→ La machine commence à émettre le signal du réseau sans fil.



## Utilisation de l'assistant pour configurer la connexion au réseau sans fil

La connexion au réseau sans fil peut être configurée de plusieurs façons. Nous vous recommandons d'utiliser la méthode employée par l'assistant de cette machine.

- 1 Les informations de sécurité (SSID et clé réseau) de votre réseau domestique sont nécessaires pour connecter votre machine à un réseau sans fil. La clé réseau peut également s'appeler mot de passe, clé de sécurité ou clé de chiffrement. D'abord, trouvez vos informations de sécurité et notez-les.

SSID	Clé réseau (Mot de passe)

### Mémo

- Il n'est pas possible de configurer la connexion au réseau sans fil sans les informations de sécurité.
- Comment trouver les informations de sécurité
  - ① Consultez le manuel fourni avec votre réseau domestique.
  - ② La SSID par défaut peut être le nom du fabricant ou le nom du modèle.
  - ③ Si vous ne parvenez pas à trouver les informations de sécurité, contactez le fabricant du routeur, votre administrateur réseau ou votre fournisseur de services Internet.

- 2 Appuyez sur > à côté de « Assistant de configuration du réseau local sans fil ».

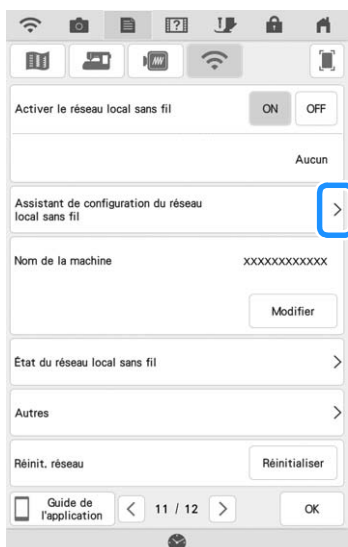

→ Une liste des SSID disponibles s'affiche.

- 3 Sélectionnez > à côté de la SSID que vous avez notée.

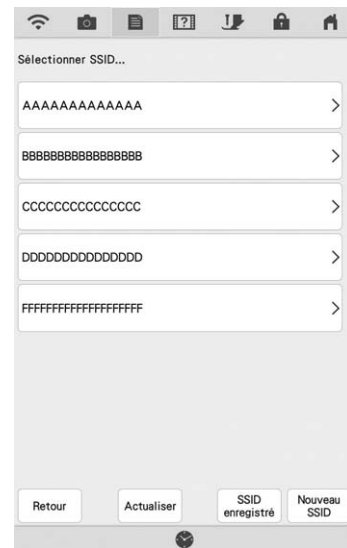

→ L'écran de saisie de la clé réseau (mot de passe) s'affiche.

### Mémo

- Si la SSID réseau voulue n'apparaît pas dans la liste, appuyez sur .
- Si la SSID réseau voulue n'est pas affichée, spécifiez-la en procédant de la manière décrite ci-dessous.
  - ① Sélectionnez  dans la liste des SSID, puis appuyez sur .
  - ② Saisissez la SSID réseau voulue, puis appuyez sur .
  - ③ Sélectionnez la méthode d'authentification et le mode de chiffrement.
- Si la machine a déjà été connectée au réseau domestique, appuyez sur , puis sélectionnez la SSID mémorisée.

**4** Saisissez la clé réseau (mot de passe) que vous avez notée, puis appuyez sur .

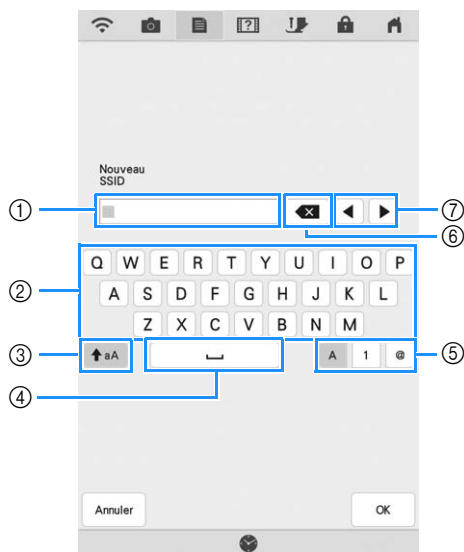

- ① Zone d'entrée de texte
- ② Touches de caractère
- ③ Touche de majuscules
- ④ Touche d'espace
- ⑤ Touche de lettres/chiffres/symboles
- ⑥ Touche de retour arrière (efface le caractère précédant le curseur)
- ⑦ Touches de curseur (déplacent le curseur vers la gauche ou la droite)

**5** Lorsque le message suivant s'affiche, appuyez sur .



→ Une fois une connexion établie, le message suivant s'affiche.

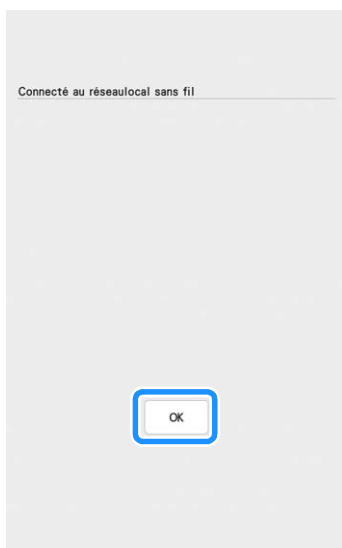

**6** Appuyez sur  pour quitter la configuration.



→ Le nom affiché en regard de « Nom de la machine » est le nom qui sera utilisé lors de l'enregistrement de la machine dans le logiciel de modification de broderie (PE-DESIGN Version 11 ou ultérieure), pour transférer des fichiers.

### Mémo

- Le nom indiqué dans le champ « Nom de la machine » sera utilisé avec les applications My Stitch Monitor et My Design Snap.
- Pendant la connexion, l'intensité du signal est indiquée par l'icône située dans l'angle supérieur gauche de l'écran.
- Une fois qu'une connexion à un réseau sans fil a été configurée, une connexion à un réseau sans fil sera établie chaque fois que la machine sera mise sous tension. Toutefois, l'option « Activer le réseau local sans fil » dans l'écran de réglages du réseau doit rester définie sur « ON ».

### ■ Utilisation du menu « Autres »

Le menu « Autres » contient les éléments suivants.

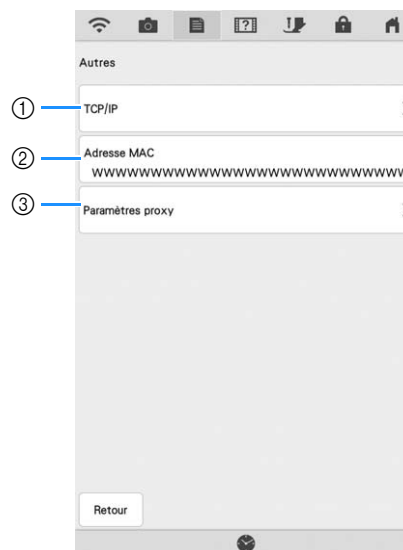

- ① Les réglages TCP/IP peuvent être saisis manuellement.
- ② Affiche l'adresse MAC.
- ③ S'utilise lorsque des réglages de mandataire sont nécessaires.

# BRANCHEMENT DE L'ACCESSOIRE SUR LA MACHINE

## Utilisation d'un support USB/ d'une carte SD (vendus séparément)

Branchez le périphérique sur le port USB pour l'envoi ou la lecture de motifs de points via le support USB. En cas d'utilisation d'une carte SD, insérez-la dans le lecteur de carte SD.

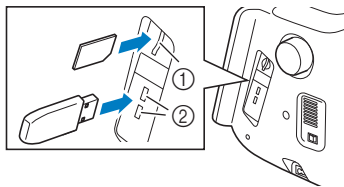

- ① Lecteur de carte SD
- ② Port USB

### Mémo

- Certains supports USB d'utilisation courante risquent de ne pas être pris en charge par cette machine. Visitez notre site Web pour plus de détails.
- Selon le type de support USB utilisé, branchez directement le périphérique USB ou le lecteur/enregistreur de cartes USB sur le port USB de la machine.
- N'insérez rien d'autre qu'un support USB dans le port USB. Vous risqueriez d'endommager la machine.
- N'insérez rien d'autre qu'une carte SD dans le lecteur de carte SD. Vous risqueriez d'endommager la machine.

## Utilisation d'une souris USB

Une fois branchée sur la machine, la souris USB permet d'effectuer un certain nombre d'opérations à l'écran.

Branchez une souris USB sur le port USB.

### Mémo

- Utilisez une souris standard pour opérer les fonctions de la machine. Toutes les souris USB ne sont pas compatibles avec cette machine.

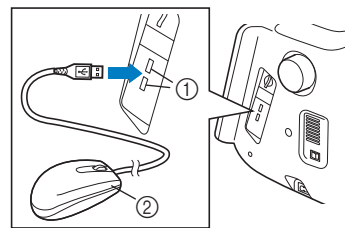

- ① Port USB
- ② Souris USB

### Remarque

- Il est possible de connecter ou de déconnecter la souris USB à n'importe quel moment.
- Vous pouvez utiliser le bouton gauche de la souris pour effectuer diverses opérations, notamment choisir un motif ou sélectionner des touches de menu.
- Le curseur de la souris ne s'affiche pas sur la fenêtre de vue caméra, l'économiseur d'écran ou l'écran d'ouverture.

## ■ Sélection d'une touche

Une fois la souris branchée, le curseur s'affiche à l'écran. Déplacez la souris pour positionner le pointeur sur la touche souhaitée, puis cliquez avec le bouton gauche de la souris.

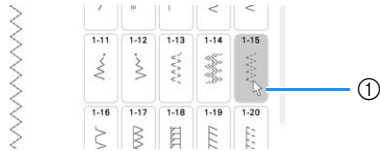

### Mémo

- Il est inutile de double-cliquer.



① Pointeur

## ■ Changement de pages

En cas d'affichage de numéros de page et d'une barre de défilement verticale pour les pages supplémentaires, cliquez avec le bouton gauche de la souris en positionnant le curseur sur </> ou / pour afficher la page précédente ou suivante.

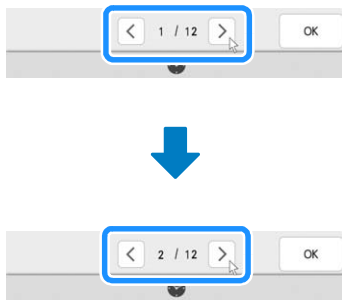



Chapitre **2**

# Notions élémentaires de couture



# ENFILAGE INFÉRIEUR

## Bobinage de la canette

### ⚠ ATTENTION

- La canette fournie a été conçue spécialement pour cette machine. Si vous utilisez des canettes d'autres modèles, la machine risque de ne pas fonctionner correctement. N'utilisez que la canette fournie ou des canettes du même type (code de la pièce : SA156, (SFB : XA5539-151 / 115J05E0001)). La SA156 est une canette de type Classe 15.

### ■ Utilisation du porte-bobine supplémentaire

Cette machine vous permet de bobiner la canette tout en cousant. Lorsque le porte-bobine principal est utilisé pour coudre, vous pouvez bobiner une canette en utilisant le porte-bobine supplémentaire.

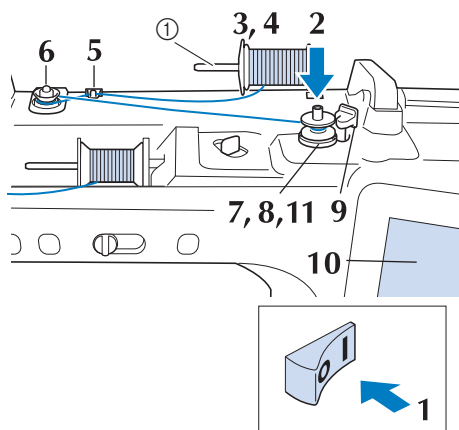

① Porte-bobine supplémentaire

- 1 Mettez la machine sous tension, puis ouvrez le capot supérieur.
- 2 Alignez la rainure de la canette sur le ressort de l'axe du bobineur et placez la canette sur l'axe.

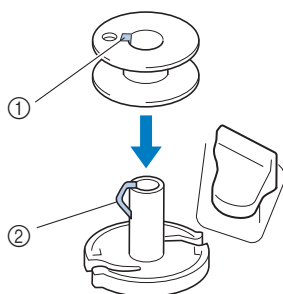

① Rainure de la canette  
② Ressort de l'axe

- 3 Placez le porte-bobine supplémentaire en position « haute ».

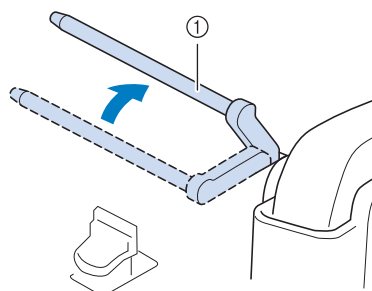

① Porte-bobine supplémentaire

- 4 Placez la bobine de fil sur le porte-bobine supplémentaire de façon à ce que le fil se déroule de l'avant. Enfoncez au maximum le couvercle de bobine sur le porte-bobine afin de fixer la bobine de fil.

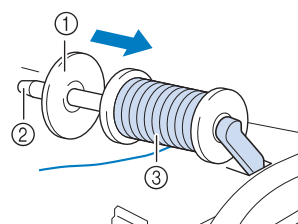

① Couvercle de bobine  
② Porte-bobine  
③ Bobine de fil

### ⚠ ATTENTION

- Si la bobine et/ou le couvercle de bobine sont mal positionnés, le fil risque de s'emmêler sur le porte-bobine et l'aiguille risque de se casser.
- Utilisez la taille du couvercle de bobine (grand, moyen ou petit) qui se rapproche le plus de celle de la bobine de fil. Si vous utilisez un couvercle de bobine plus petit que la bobine de fil, le fil risque de se bloquer dans la fente située à l'extrémité de la bobine et l'aiguille risque de se casser.

**Mémo**

- Lorsque vous cousez avec du fil fin et bobiné de façon croisée, utilisez le petit couvercle de bobine et laissez un petit espace entre le couvercle et la bobine de fil.

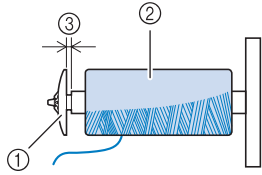

- ① Couvercle de bobine (petit)
- ② Bobine de fil (fil bobiné de façon croisée)
- ③ Espace

- Si vous insérez sur le porte-bobine une bobine de fil avec un axe intérieur de 12 mm (1/2" / pouce) de diamètre et d'une hauteur de 75 mm (3" / pouces), utilisez le mini couvercle de bobine.

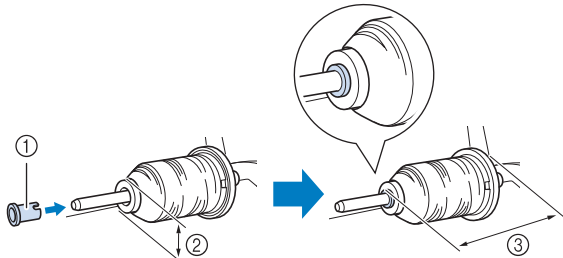

- ① Couvercle de bobine (bobine de fil mini/très grande)
- ② 12 mm (1/2" / pouce)
- ③ 75 mm (3" / pouces)

- 5** De votre main droite, tenez le fil près de la bobine de fil. Avec la main gauche, tenez l'extrémité du fil et, à l'aide de vos deux mains, faites passer le fil par le guide-fil.

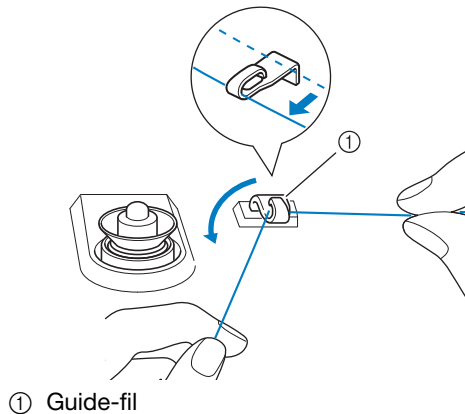

- ① Guide-fil

- 6** Faites passer le fil autour du disque de pré-tension en veillant à ce qu'il passe bien en dessous du disque.

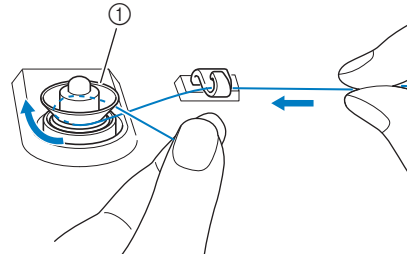

- ① Disque de pré-tension  
→ Veillez à ce que le fil passe bien en dessous du disque de pré-tension.

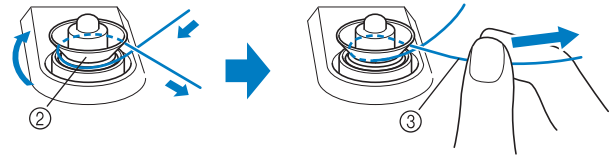

- ② Disque de pré-tension
- ③ Tirez-le autant que possible.  
→ Assurez-vous que le fil passe bien entre les disques de pré-tension.

- 7** Enroulez 5 ou 6 fois le fil dans le sens des aiguilles d'une montre autour de la canette.

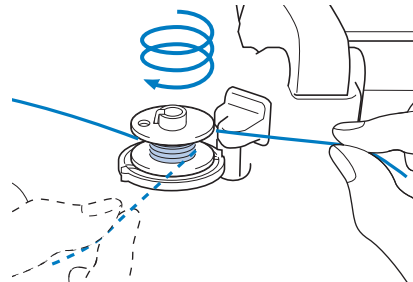

- 8** Faites passer l'extrémité du fil dans la fente du guide de la base du bobineur de canette et tirez le fil vers la droite pour le couper avec le coupe-fil.

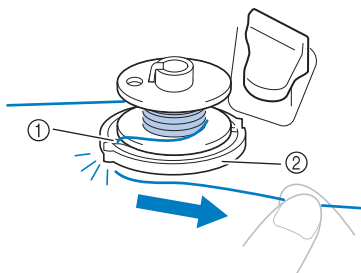

- ① Fente du guide (avec coupe-fil intégré)
- ② Base du bobineur de canette

## ⚠ ATTENTION

- Veillez à respecter la procédure décrite. Si le fil n'est pas coupé avec le coupe-fil, que vous bobinez la canette et que le fil est détendu, il risque de s'emmêler autour de la canette et de casser l'aiguille.

- 9** Positionnez la commande de bobinage de canette vers la gauche, jusqu'à ce qu'elle soit en place (vous devez entendre un déclic).

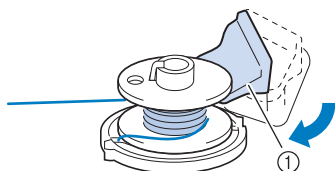

- ① Commande de bobinage de canette

## 📖 Mémo

- Lorsque vous positionnez la commande de bobinage de canette vers la gauche, la machine passe en mode de bobinage de la canette.
- Utilisez le curseur de bobinage de canette pour régler la quantité de fil bobiné sur la canette sur l'un des cinq niveaux.

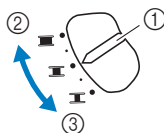

- ① Curseur de bobinage de canette
- ② Plus
- ③ Moins

→ La fenêtre de bobinage de la canette s'affiche.

## 💡 Remarque

- Lorsque vous bobinez du fil en nylon transparent sur la canette, arrêtez le bobinage lorsque la canette est à moitié (1/2) ou aux deux tiers (2/3) pleine. Si la canette a été entièrement bobinée de fil en nylon transparent, il se peut qu'elle ne soit pas correctement bobinée.

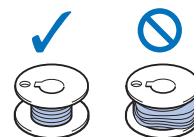

- 10** Appuyez sur **Démarrer**.

→ Le bobinage de la canette commence. La canette s'immobilise lorsque le bobinage est terminé. La commande de bobinage de canette se remet automatiquement dans sa position d'origine.

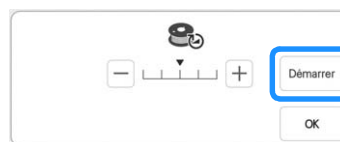

## 💡 Remarque

- **Démarrer** passe à **Arrêter** lors du bobinage de la canette.
- Restez à proximité de la machine lors du bobinage de la canette, afin de vous assurer que le fil de la canette se bobine correctement. Si ce n'est pas le cas, appuyez immédiatement sur **Arrêter** pour arrêter le bobinage de canette.
- Lorsque vous bobinez la canette avec du fil raide, comme du fil en nylon pour quilting (courtepointe), le son émis risque d'être différent de celui produit lors du bobinage de fil standard. Ceci n'est pas signe de dysfonctionnement.



## Mémo

- Pour modifier la vitesse de bobinage, appuyez sur (pour la diminuer) ou (pour l'augmenter) dans la fenêtre de bobinage de canette.

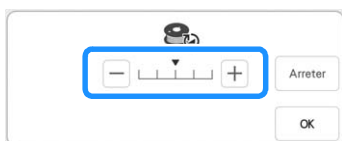

- Appuyez sur pour minimiser la fenêtre de bobinage de canette. Vous pouvez alors procéder à des opérations telles que la sélection d'un point ou le réglage de la tension du fil, pendant le bobinage de la canette.
- Appuyez sur (en haut à droite de l'écran à cristaux liquides) pour afficher à nouveau la fenêtre de bobinage de canette.



## 11 Coupez le fil avec le coupe-fil et retirez la canette.

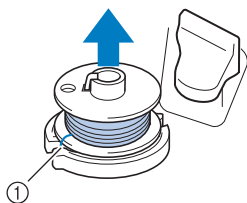

① Coupe-fil

## Mémo

- Lorsque vous retirez la canette, ne tirez pas sur la base du bobineur de canette. Vous risqueriez de déboîter la base du bobineur de canette ou de l'enlever et d'endommager la machine.

## ATTENTION

- Si vous n'installez pas correctement la canette, il se peut que la tension du fil se relâche, que l'aiguille se casse et que vous vous blessiez.

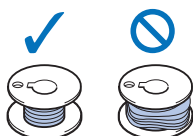

## Utilisation du porte-bobine

Vous pouvez bobiner la canette avant de coudre à l'aide du porte-bobine principal. Vous ne pouvez pas utiliser ce porte-bobine pour bobiner la canette tout en cousant.

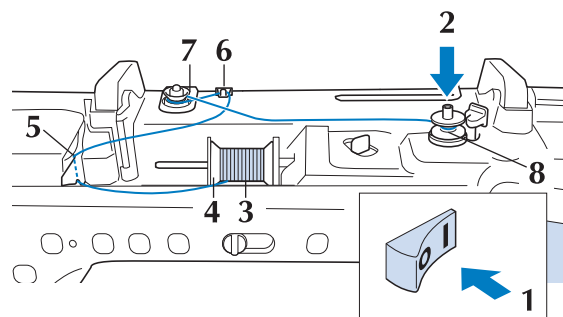

- Mettez la machine sous tension, puis ouvrez le capot supérieur.
- Alignez la rainure de la canette sur le ressort de l'axe du bobineur de canette et placez la canette sur l'axe.

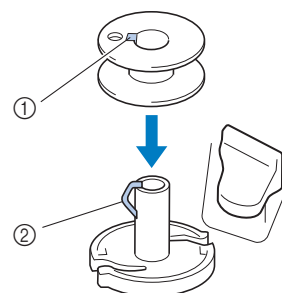

- ① Rainure de la canette
- ② Ressort de l'axe

- Faites pivoter le porte-bobine vers le haut. Placez la bobine de fil sur le porte-bobine de façon à ce que le fil se déroule à partir de l'avant de la bobine.

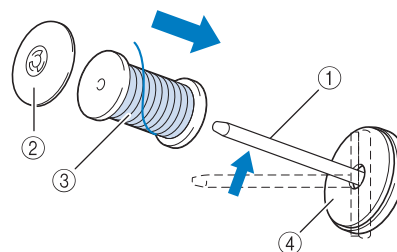

- ① Porte-bobine
- ② Couvercle de bobine
- ③ Bobine de fil
- ④ Feutre de bobine

**4** Enfoncez le couvercle de bobine au maximum sur le porte-bobine et remettez ensuite ce dernier dans sa position d'origine.

**5** En tenant le fil à deux mains, tirez le fil vers le haut depuis le dessous de la plaque du guide-fil.

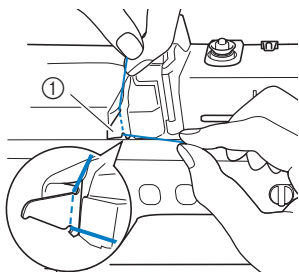

① Plaque du guide-fil

**6** Faites passer le fil autour du guide-fil.

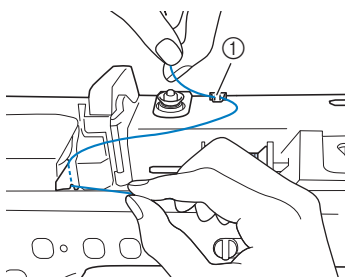

① Guide-fil

**7** Faites passer le fil autour du disque de pré-tension en veillant à ce qu'il passe bien en dessous du disque.

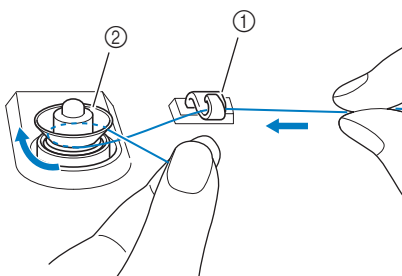

① Guide-fil  
② Disque de pré-tension

**8** Exécutez les étapes 7 à 11 des page 53 à 55.

### ■ Utilisation du support pour porte-bobines

Pour bobiner le fil sur la canette lorsque le support pour porte-bobines est installé, passez le fil depuis la bobine par le guide-fil sur le guide-fil rétractable, puis bobinez la canette en suivant les étapes 5 à

11 de la section « Utilisation du porte-bobine supplémentaire » de la page 53 à la page 55.

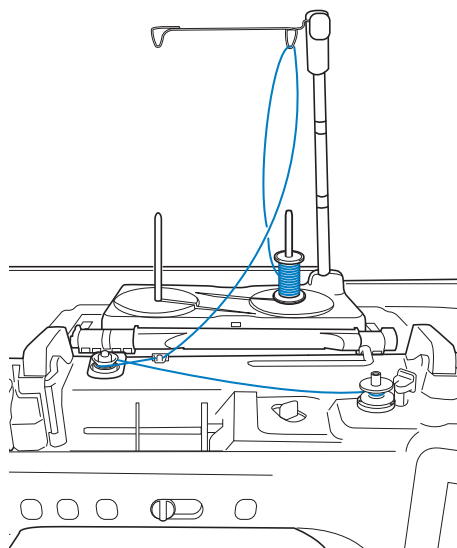

#### Mémo

- Reportez-vous à la page 25 pour le montage du support pour porte-bobines.
- Reportez-vous à la page 66 pour le filetage de la machine à l'aide du support pour porte-bobines.

## ⚠ ATTENTION

- Lors du bobinage du fil sur la canette, ne croisez pas le fil de bobinage de canette avec le fil supérieur au niveau des guide-fil.

### ■ Démêlage du fil par le dessous de la base du bobineur de canette

Si le bobinage de canette commence alors que le fil ne passe pas correctement par le disque de pré-tension, le fil risque de s'emmêler sous la base du bobineur de canette.

Déroulez le fil en effectuant la procédure suivante.

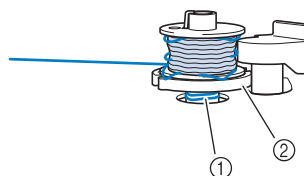

① Fil  
② Base du bobineur de canette

## ⚠ ATTENTION

- Ne retirez pas la base du bobineur de canette, même si le fil s'emmêle dessous. Vous risqueriez de vous blesser.

- 1** Si le fil s'em mêle sous la base du bobineur de canette, appuyez une fois sur **Arreter** pour arrêter le bobinage de la canette.

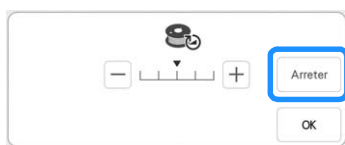

- 2** Coupez le fil avec des ciseaux à côté du disque de pré-tension.

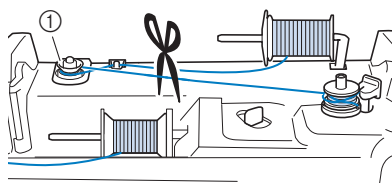

① Disque de pré-tension

- 3** Poussez le bouton du bobineur de canette vers la droite, puis relevez la canette à au moins 100 mm (4" / pouces) de l'axe.

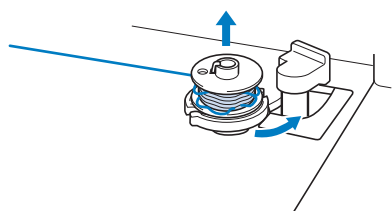

- 4** Coupez le fil à côté de la canette et maintenez l'extrémité du fil de la bobine de votre main gauche. Déroulez le fil dans le sens des aiguilles d'une montre à proximité de la base du bobineur de canette avec votre main droite, comme illustré ci-dessous.

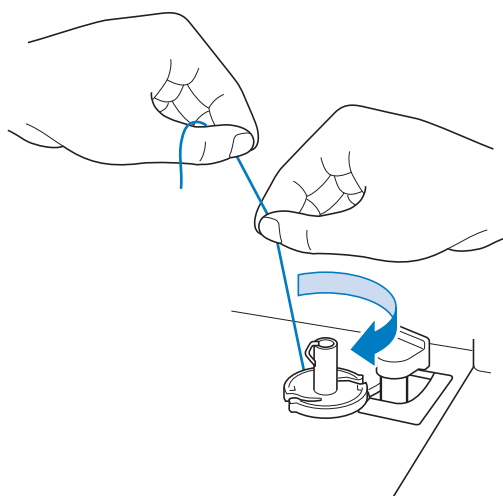

- 5** Rebobinez la canette.



#### Remarque

- Veillez à ce que le fil passe bien par le disque de pré-tension (page 53).

## Mise en place de la canette

### ⚠ ATTENTION

- Veillez à ce que le fil soit correctement bobiné sur la canette que vous utilisez. Sinon, l'aiguille risque de se casser ou la tension du fil d'être incorrecte.

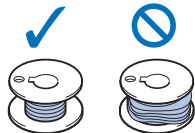

- La canette fournie a été conçue spécialement pour cette machine. Si vous utilisez des canettes d'autres modèles, la machine risque de ne pas fonctionner correctement. N'utilisez que la canette fournie ou des canettes du même type (code de la pièce : SA156, (SFB : XA5539-151 / 115J05E0001)). La SA156 est une canette de type Classe 15.
- Avant d'insérer ou de changer la canette, veillez à appuyer sur  sur l'écran à cristaux liquides pour verrouiller toutes les touches et tous les boutons. Dans le cas contraire, vous risqueriez de vous blesser en cas d'activation accidentelle de la touche « Marche/Arrêt » ou de toute autre touche entraînant la mise en route de la machine en mode de couture.

- 1 Appuyez sur  pour verrouiller toutes les touches et tous les boutons et relevez le pied-de-biche.

\* Si le message « Souhaitez-vous abaisser le pied-de-biche automatiquement? » s'affiche sur l'écran à cristaux liquides, appuyez sur  pour continuer.

- 2 Faites glisser le bouton d'ouverture du capot du compartiment à canette vers la droite.

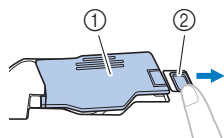

- ① Capot du compartiment à canette
- ② Bouton d'ouverture
- Le capot du compartiment à canette s'ouvre.

- 3 Retirez le capot du compartiment à canette.

- 4 Tenez la canette de votre main droite et, de l'autre, maintenez l'extrémité du fil.

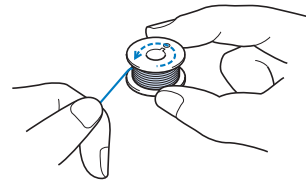

- 5 Placez la canette dans le boîtier de la canette de façon à ce que le fil se déroule vers la gauche.

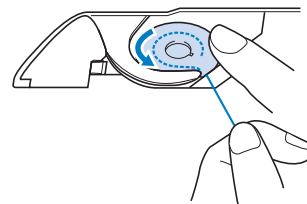

- 6 Maintenez légèrement la canette de votre main droite, et de l'autre guidez le fil.

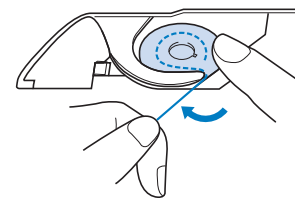

- 7 Faites passer le fil par le guide-fil, puis tirez le fil vers l'avant.

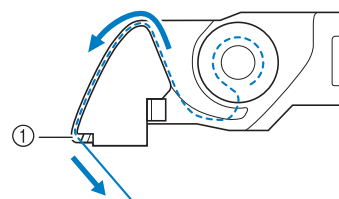

- ① Coupe-fil
- Le coupe-fil coupe le fil.

**Remarque**

- Si le fil n'est pas correctement inséré dans le ressort de tension du boîtier de canette, sa tension risque d'être inappropriée. (page 87)

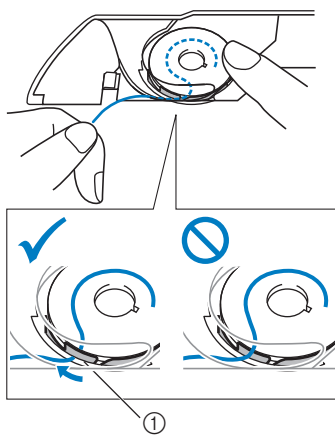

① Ressort de tension

**⚠ ATTENTION**

- Veillez à tenir la canette avec le doigt et dérouler le fil de la canette correctement. Sinon, le fil risque de se casser ou la tension du fil d'être incorrecte.

- 8** Insérez le taquet dans l'angle inférieur gauche du capot du compartiment à canette (1), puis appuyez légèrement sur le côté droit pour fermer le capot (2).



- 9** Appuyez sur  pour déverrouiller toutes les touches et boutons.

**Sortie du fil de la canette**

Vous aurez parfois besoin de faire sortir le fil de la canette, par exemple lorsque vous cousez des fronces, des reprises, du quilting (courtepointe) en mouvement libre ou de la broderie.

**Mémo**

- Vous pouvez faire sortir le fil de la canette après avoir enfilé le fil supérieur (« ENFILAGE SUPÉRIEUR » à la page 61).

- 1** Suivez les étapes **1** à **4** de la section « Mise en place de la canette » à la page 58 pour installer la canette dans le boîtier de canette.

- 2** Guidez le fil de la canette par la rainure, en suivant la flèche de l'illustration.

- \* Ne coupez pas le fil avec le coupe-fil.
- \* Ne remplacez pas le capot du compartiment à canette.

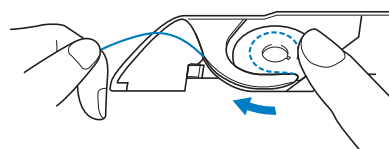

- 3** Tout en tenant le fil supérieur, appuyez sur la touche « Position de l'aiguille » pour abaisser l'aiguille.

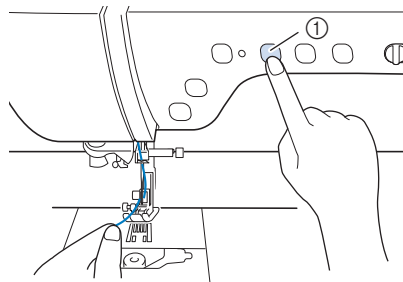

① Touche « Position de l'aiguille »

- 4** Appuyez sur la touche « Position de l'aiguille » pour relever l'aiguille.

- 5** Tirez doucement le fil supérieur. Une boucle de fil sort alors de la canette par le trou de la plaque à aiguille.

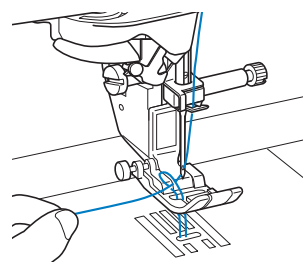

- 6** Sortez le fil de la canette, puis faites-le passer sous le pied-de-biche et tirez-le d'environ 10 cm (env. 3-4" / pouces) vers l'arrière de la machine, en l'alignant sur le fil supérieur.

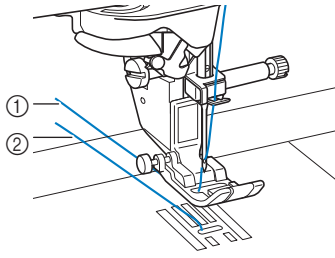

- ① Fil supérieur
- ② Fil de la canette

- 7** Remplacez le capot du compartiment à canette.



# ENFILAGE SUPÉRIEUR

## Enfilage supérieur

### ⚠ ATTENTION

- Veillez à enfiler correctement le fil dans la machine. Si vous n'enfilez pas correctement le fil, celui-ci risque de s'emmêler, l'aiguille pourrait se casser et vous pourriez vous blesser.
- Si vous utilisez le pied à double entraînement, le couteau raseur ou des accessoires non fournis avec la machine, fixez-les à la machine après avoir effectué l'enfilage.

### 📖 Mémo

- La fonction d'enfilage automatique peut être utilisée avec des aiguilles pour machine à coudre à usage personnel 75/11 à 100/16.
- Lorsque vous utilisez des fils tels qu'un fil monofilament en nylon transparent ou un fil spécial, nous vous déconseillons d'utiliser l'enfileur.
- Vous ne pouvez pas utiliser la fonction d'enfilage automatique avec une aiguille à oreilles ou une aiguille jumelée.

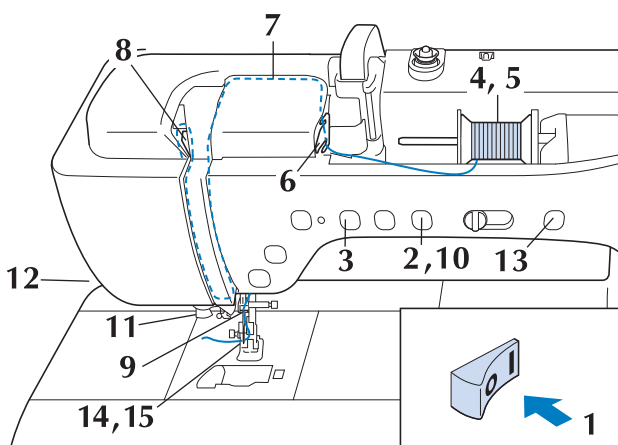

**1** Mettez la machine sous tension.

**2** Appuyez sur la touche « Releveur du pied-de-biche » pour relever le pied-de-biche.

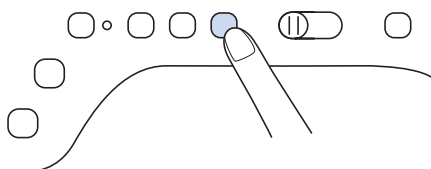

→ Le levier releveur de fil supérieur s'ouvre, de sorte que la machine puisse être enfilée.

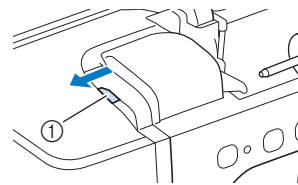

① Levier releveur de fil supérieur

### 📖 Mémo

- Cette machine est équipée d'un volet de fil supérieur, vous permettant de vous assurer que l'enfilage supérieur est correct.

**3** Appuyez sur la touche « Position de l'aiguille » pour relever l'aiguille.

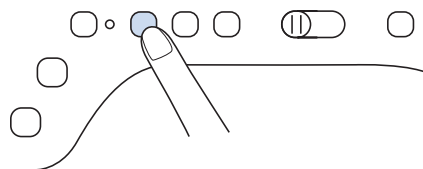

### 💡 Remarque

- Si vous essayez d'enfiler automatiquement l'aiguille sans la relever, l'enfilage risque d'être incorrect.

**4** Faites pivoter le porte-bobine vers le haut. Placez la bobine de fil sur le porte-bobine de façon à ce que le fil se déroule à partir de l'avant de la bobine.

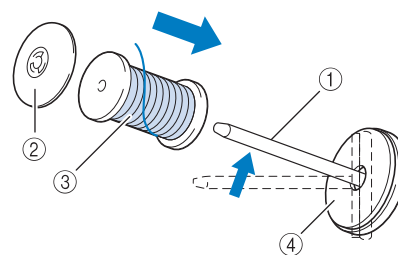

- ① Porte-bobine
- ② Couvercle de bobine
- ③ Bobine de fil
- ④ Feutre de bobine

- 5** Enfoncez le couvercle de bobine au maximum sur le porte-bobine et remettez ensuite ce dernier dans sa position d'origine.

## ⚠ ATTENTION

- Si la bobine et/ou le couvercle de bobine sont mal positionnés, le fil risque de s'emmêler sur le porte-bobine et l'aiguille risque de se casser.
- Utilisez la taille de couvercle de bobine (grand ou moyen) ou de centre amovible pour bobine de fil (bobine de fil mini/très grande) qui se rapproche le plus de celle de la bobine de fil. Si vous utilisez un couvercle de bobine plus petit que la bobine de fil, le fil risque de se bloquer dans la fente située à l'extrémité de la bobine et l'aiguille risque de se casser.

### 📖 Mémo

- Lorsque vous cousez avec du fil fin et bobiné de façon croisée, utilisez le petit couvercle de bobine et laissez un petit espace entre le couvercle et la bobine de fil.

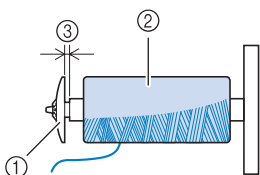

- ① Couvercle de bobine (petit)
- ② Bobine de fil (fil bobiné de façon croisée)
- ③ Espace

- Si une bobine de fil dont le centre est de 12 mm (1/2" / pouce) de diamètre et 75 mm (3" / pouces) de hauteur est insérée sur le porte-bobine, utilisez le centre amovible pour bobine de fil (bobine de fil mini/très grande).

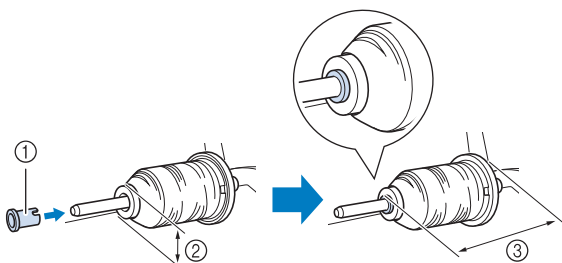

- ① Centre amovible pour bobine de fil (bobine de fil mini/très grande)
- ② 12 mm (1/2" / pouce)
- ③ 75 mm (3" / pouces)

- 6** En tenant le fil à deux mains, tirez le fil vers le haut depuis le dessous de la plaque du guide-fil.

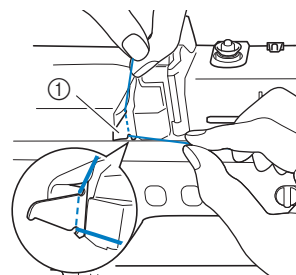

- ① Plaque du guide-fil

- 7** Tout en maintenant le fil de la main droite, faites passer le fil dans le guide-fil dans le sens indiqué.

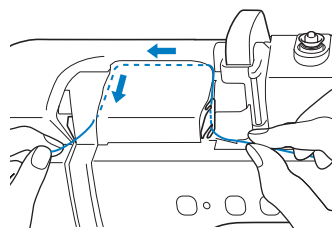

- 8** Dirigez le fil vers le bas, vers le haut, puis vers le bas par la rainure, comme illustré.

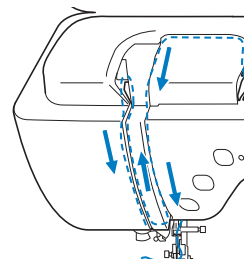

### 📖 Mémo

- Regardez dans la rainure supérieure pour vous assurer que le fil prend bien le levier de remontée du fil visible dans la rainure supérieure.

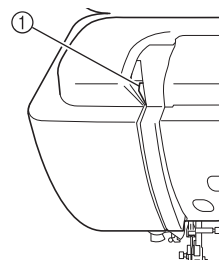

- ① Regardez dans la rainure supérieure



- 9** Passez le fil par le guide-fil de la barre de l'aiguille (indiqué par un « 6 ») en tenant le fil à deux mains et en le guidant comme illustré.

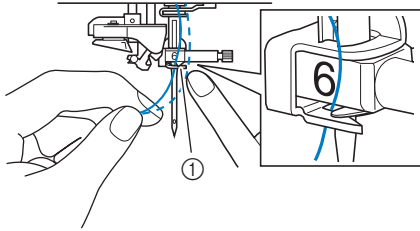

① Guide-fil de la barre de l'aiguille

- 10** Appuyez sur la touche « Releveur du pied-de-biche » pour abaisser le pied-de-biche.

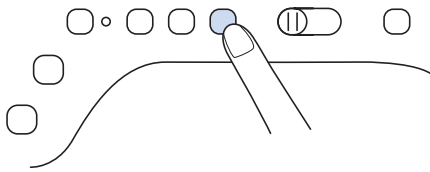

- 11** Passez le fil par les disques de guide-fil (indiqués par un « 7 »). Assurez-vous que le fil passe par la rainure du guide-fil.

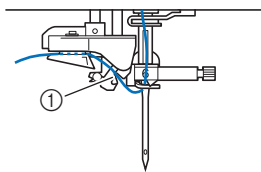

① Rainure du guide-fil

- 12** Pour couper le fil, tirez-le vers le haut par le coupe-fil, comme illustré.

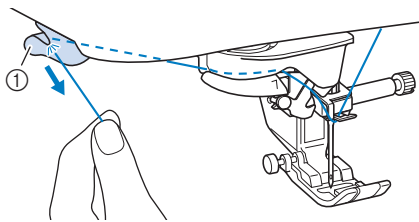

① Coupe-fil

### Remarque

- Lorsque vous utilisez du fil qui se déroule rapidement, tel que du fil métallique, il peut être difficile d'enfiler l'aiguille si le fil est coupé.

Par conséquent, au lieu d'utiliser le coupe-fil, tirez environ 8 cm (environ 3" / pouces) de fil après l'avoir fait passer par les disques de guide-fil (indiqués par un « 7 »).

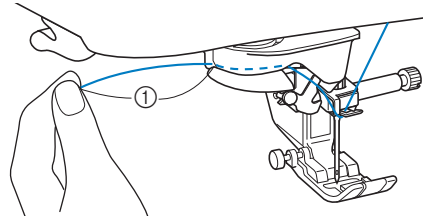

① 8 cm (env. 3" / pouces) minimum

- 13** Appuyez sur la touche « Enfilage automatique » pour que l'aiguille soit automatiquement enfilée.

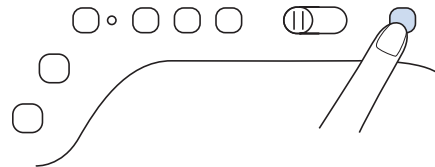

→ Le fil passe par le chas de l'aiguille.

### Mémo

- Lorsque vous appuyez sur la touche « Enfilage automatique », le pied-de-biche est automatiquement abaissé. Une fois l'enfilage terminé, le pied-de-biche se remet dans la position qu'il occupait avant la pression sur la touche « Enfilage automatique ».

- 14** Tirez l'extrémité du fil passé par le chas de l'aiguille avec précaution.

- \* Si le fil a formé une boucle en passant par le chas de l'aiguille, tirez doucement la boucle vers l'arrière de l'aiguille.

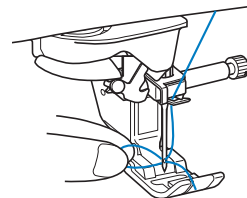

### Remarque

- Tirez doucement sur la boucle pour ne pas casser l'aiguille.

- 15** Tirez environ 10 à 15 cm (environ 4 à 6" / pouces) de fil, puis passez-le sous le pied-de-biche, vers l'arrière de la machine.

→ Levez le levier du pied-de-biche s'il est baissé.

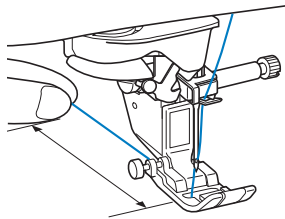

① Environ 10 à 15 cm (4 à 6" / pouces)

### Mémo

- Si vous ne parvenez pas à enfiler l'aiguille ou que vous n'avez pas passé le fil par les guide-fils de la barre de l'aiguille, exécutez de nouveau la procédure à partir de l'étape ③.
- Passez ensuite le fil par le chas de l'aiguille après l'étape ⑨.

### Remarque

- Certaines aiguilles ne peuvent être enfilées avec l'enfileur. Le cas échéant, au lieu d'utiliser l'enfileur après avoir fait passer le fil par le guide-fil de la barre de l'aiguille (indiqué par un « 6 »), faites passer le fil manuellement par le chas de l'aiguille, par l'avant.

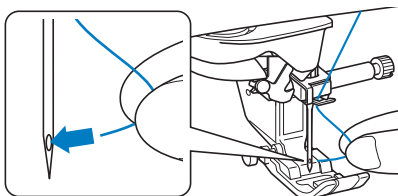



## Utilisation du mode Aiguille jumelée

L'aiguille jumelée peut être utilisée uniquement pour les motifs de points qui affichent  après leur sélection. Avant de sélectionner un motif de points, vérifiez que le point peut être cousu en mode Aiguille jumelée (reportez-vous à la section « TABLEAU DE RÉGLAGE DES POINTS » à la page 221).

### ⚠ ATTENTION

- Il est recommandé d'utiliser l'aiguille jumelée (code de la pièce XE4963-001) sur cette machine. Contactez votre revendeur Brother agréé pour savoir quelles aiguilles de remplacement utiliser (taille 2,0/11 recommandée).
- N'oubliez pas de choisir le mode Aiguille jumelée lorsque vous utilisez l'aiguille jumelée. Si vous utilisez l'aiguille jumelée alors que la machine est en mode Aiguille simple, l'aiguille pourrait se casser et endommager la machine.
- N'utilisez pas d'aiguilles tordues pour coudre. L'aiguille pourrait se casser et vous blesser.
- Lorsque vous utilisez l'aiguille jumelée, il est conseillé d'utiliser le pied-de-biche « J ».
- Lorsque vous utilisez l'aiguille jumelée, il est possible que les points se tassent, selon le type de tissu et de fil utilisés. Utilisez le pied pour monogrammes « N » pour coudre des points décoratifs.
- Avant de changer l'aiguille ou d'enfiler la machine, veillez à appuyer sur  sur l'écran à cristaux liquides pour verrouiller toutes les touches et tous les boutons. Dans le cas contraire, vous risqueriez de vous blesser en cas d'activation accidentelle de la touche « Marche/Arrêt » ou de toute autre touche entraînant la mise en route de la machine en mode de couture.

- 1** Appuyez sur  pour verrouiller toutes les touches et tous les boutons, puis installez l'aiguille jumelée (« REMPLACEMENT DE L'AIGUILLE » à la page 69).

\* Si le message « Souhaitez-vous abaisser le pied-de-biche automatiquement? » s'affiche sur l'écran à cristaux liquides, appuyez sur  pour continuer.

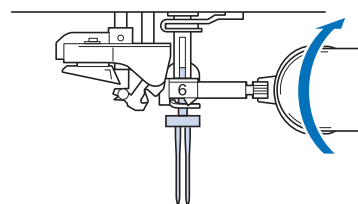

- 2** Enfilez la machine pour la première aiguille, en suivant la procédure d'enfilage pour aiguille simple (« Enfilage supérieur » à la page 61).

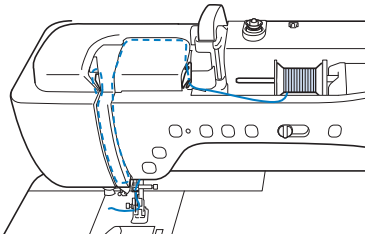

- 3** Faites passer le fil par le guide-fil de la barre de l'aiguille, puis enfiler manuellement l'aiguille du côté gauche.

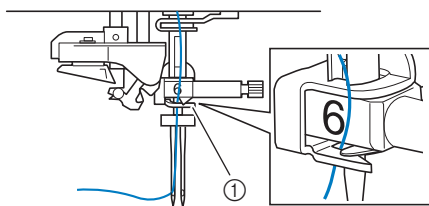

① Guide-fil de la barre de l'aiguille



#### Remarque

- Vous ne pouvez pas utiliser la touche « Enfilage automatique ». Enfilez manuellement l'aiguille jumelée de l'avant vers l'arrière. Si vous utilisez la touche « Enfilage automatique », la machine risque d'être endommagée.

- 4** Soulevez le porte-bobine supplémentaire et mettez-le en position haute.

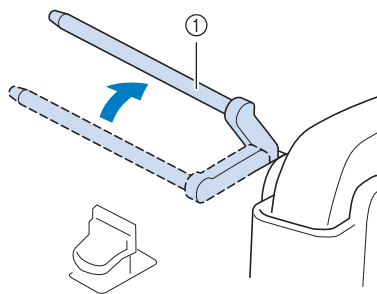

① Porte-bobine supplémentaire

- 5** Placez la bobine de fil supplémentaire sur le porte-bobine supplémentaire de façon à ce que le fil se déroule de l'avant. Enfoncez au maximum le couvercle de bobine sur le porte-bobine afin de fixer la bobine de fil.

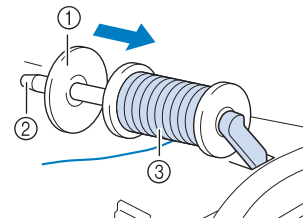

- ① Couvercle de bobine  
② Porte-bobine  
③ Bobine de fil

- 6** Tenez le fil de la bobine des deux mains et faites passer le fil dans le guide-fil.

\* Ne placez pas le fil dans les disques de pré-tension.

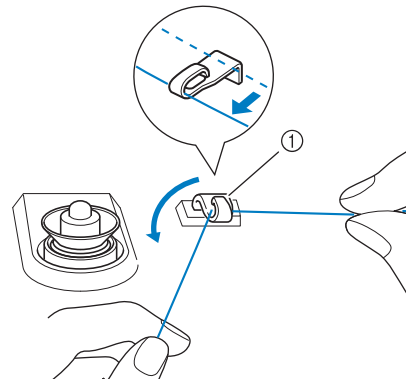

① Guide-fil

- 7** Tout en tenant le fil de la bobine, tirez le fil par l'encoche inférieure dans la plaque du guide-fil, puis faites-le passer par l'encoche supérieure. Tenez l'extrémité du fil de votre main gauche et guidez le fil par l'encoche, dans le sens des flèches illustrées.

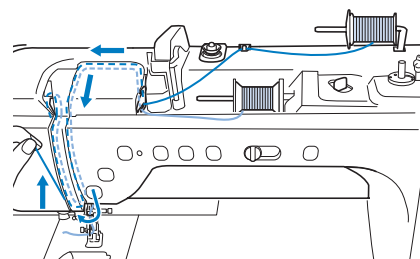

- 8** Poursuivez l'enfilage, mais ne faites pas passer le fil dans le guide-fil « 6 » de la barre de l'aiguille. Enfilez l'aiguille du côté droit.

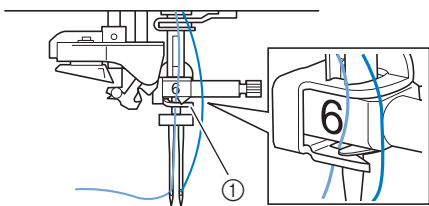

① Guide-fil de la barre de l'aiguille

- 9** Appuyez sur  pour déverrouiller toutes les touches et boutons.

- 10** Sélectionnez un motif de points. (Exemple : )

- \* Reportez-vous à la section « Couture de points » à la page 77 pour sélectionner le point.
- \* Reportez-vous à la section « TABLEAU DE RÉGLAGE DES POINTS » à la page 221 pour savoir quel point utiliser avec le pied-de-biche « J ».

→ Le point sélectionné est affiché.

- 11** Appuyez sur , puis sur  pour sélectionner le mode Aiguille jumelée.

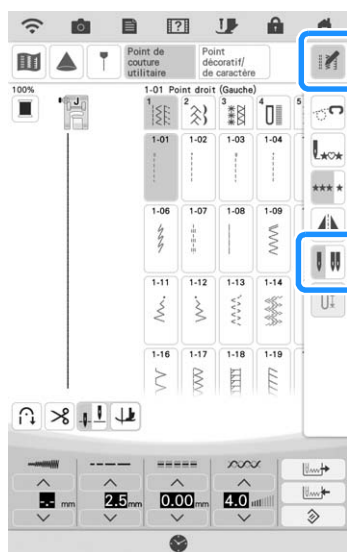

→ Le mode Aiguille jumelée est réglé.

**Remarque**

- Si la touche  est gris clair après la sélection du point, vous ne pouvez pas coudre le point sélectionné à l'aide de l'aiguille jumelée.

**ATTENTION**

- N'oubliez pas de choisir le mode Aiguille jumelée lorsque vous utilisez l'aiguille jumelée. Si vous utilisez l'aiguille jumelée alors que la machine est en mode Aiguille simple, l'aiguille pourrait se casser et endommager la machine.

- 12** Commencez à coudre.

Échantillon de couture avec l'aiguille jumelée

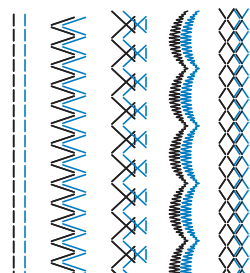

**Mémo**

- Pour changer de direction lors de la couture avec l'aiguille jumelée, sortez l'aiguille du tissu, relevez le levier de pied-de-biche, puis tournez le tissu.

**Utilisation du support pour porte-bobines**

Utilisez le support pour porte-bobines fourni lorsque vous utilisez des bobines de diamètre important (fil bobiné de façon croisée). Ce support pour porte-bobines peut maintenir deux bobines de fil.

**Mémo**

- Reportez-vous à la page 25 pour le montage du support pour porte-bobines.
- Reportez-vous à la page 56 pour le bobinage de la canette à l'aide du support pour porte-bobines.

**Utilisation du support pour porte-bobines**

- Veillez à utiliser un couvercle de bobine légèrement plus grand que la bobine. Si le couvercle de bobine utilisé est plus petit ou beaucoup plus grand que la bobine, le fil risque de se coincer, affectant les performances de couture.

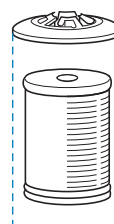

- Lorsque vous utilisez une bobine fine, placez le feutre de bobine fourni sur le porte-bobine, positionnez la bobine de fil sur le porte-bobine en alignant le centre de la bobine sur le trou central du feutre de bobine, puis insérez le couvercle de bobine sur le porte-bobine.

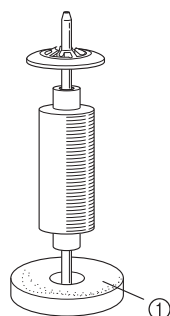

① Feutre de bobine

- Lorsque vous utilisez une bobine conique, utilisez le support de bobine. Lorsque vous utilisez une bobine de fil conique avec un fil d'un autre type que le coton, il n'est pas nécessaire d'utiliser de couvercle de bobine.

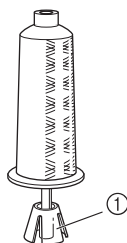

① Support de bobine

- Choisissez le couvercle de bobine de taille appropriée (grand ou moyen) en fonction de la taille de la bobine et de la quantité de fil restant. N'utilisez pas le couvercle de bobine (petit) avec la base de couvercle de bobine.

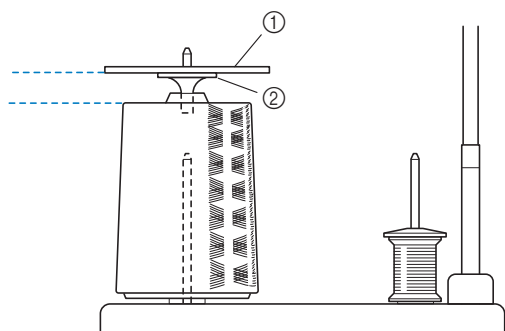

① Couvercle de bobine  
② Base de couvercle de bobine

## 1 Fixez le support pour porte-bobines sur la machine.

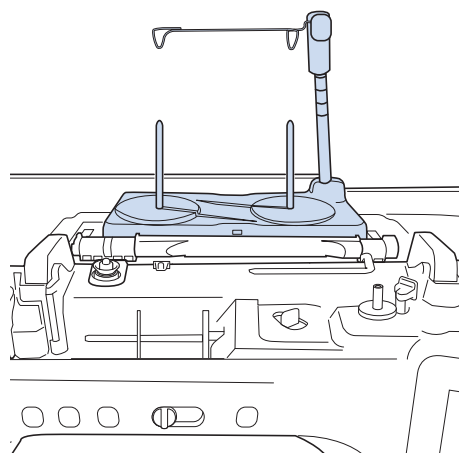

## 2 Placez la bobine de fil sur le porte-bobine, de sorte que le fil se déroule dans le sens des aiguilles d'une montre. Insérez fermement le couvercle de bobine sur le porte-bobine.

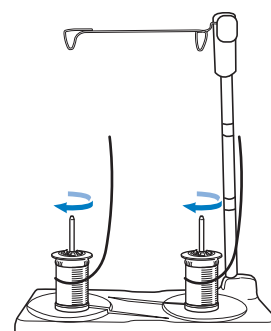

### Remarque

- Lorsque vous utilisez 2 bobines de fil, assurez-vous que les deux bobines sont entraînées dans le même sens.
- Assurez-vous que les bobines ne se touchent pas car le fil ne se déroulerait pas régulièrement, l'aiguille pourrait se briser ou le fil pourrait se casser ou s'emmêler. Par ailleurs, vérifiez que les bobines ne touchent pas le guide-fil rétractable au centre.
- Veillez à ce que le fil ne se coince pas sous la bobine.

### 3 Déroulez le fil de la bobine. Passez le fil de l'arrière vers l'avant par les guide-fils situés sur le dessus.

Si vous utilisez du fil qui se déroule rapidement, comme du fil métallique, utilisez l'anneau fourni pour l'empêcher de s'emmêler.

Séquence d'enfilage : Tirez le fil se trouvant sur la bobine, faites-le passer par l'anneau, du bas vers le haut (1), dans le guide-fil (2), puis faites-le passer par l'anneau, du haut vers le bas (3). Lorsque vous utilisez l'anneau, ne vous servez pas de la base de couvercle de bobine.

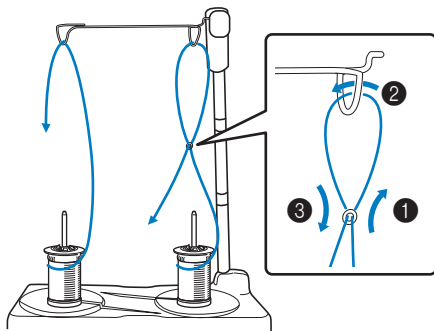

#### Remarque

- Guidez le fil de sorte qu'il ne s'emmêle pas avec l'autre fil.
- Une fois le fil enfilé comme indiqué, rembobinez toute longueur excessive de fil sur la bobine. Autrement, l'excès de fil risquerait de s'emmêler.

### 4 Faites passer le fil par le guide-fil de la machine, de la droite vers la gauche.

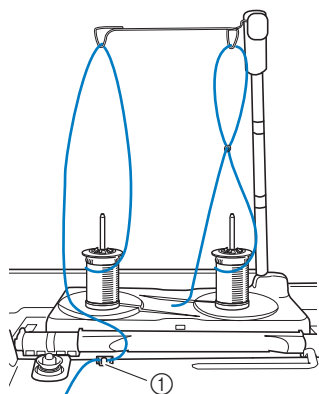

① Guide-fil

### 5 Enfilez la machine en suivant les étapes 6 à 15 de « Enfilage supérieur » à la page 61.

## Utilisation de fils se déroulant rapidement

### ■ Utilisation du filet de la bobine

Si vous utilisez des fils monofilament en nylon transparent, des fils métalliques ou d'autres fils épais, placez le filet de la bobine fourni sur la bobine avant de coudre. Si vous utilisez des fils spéciaux, vous devez enfiler l'aiguille manuellement.

Si le filet de la bobine est trop long, repliez-le une fois pour qu'il soit de la même taille que la bobine avant de le mettre en place.

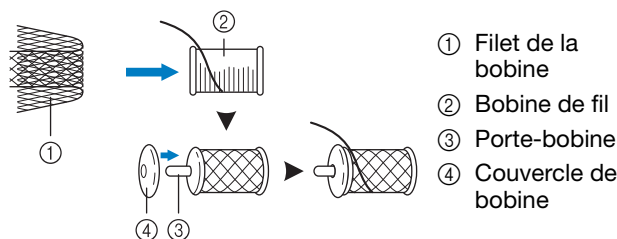



#### Mémo

- Lors de l'enfilage de la bobine avec le filet de la bobine, veillez à faire sortir 5-6 cm (env. 2 à 2-1/2" / pouces) de fil.
- Il peut s'avérer nécessaire de régler la tension du fil lors de l'utilisation du filet de la bobine.

# REPLACEMENT DE L'AIGUILLE

## ⚠ ATTENTION

- Appuyez toujours sur , à l'écran, pour verrouiller toutes les touches et tous les boutons avant de changer l'aiguille. Si vous n'appuyez pas sur  et la touche « Marche/Arrêt » ou une autre touche est enfoncée accidentellement, la machine démarrera et vous risquez de vous blesser.
- N'utilisez que des aiguilles pour machine à coudre à usage personnel. Les autres aiguilles risquent de se tordre ou se casser et de vous blesser.
- Ne cousez jamais avec une aiguille tordue. Les risques de blessure due à une aiguille tordue sont élevés.

### Mémo

- Pour vérifier l'aiguille correctement, placez le côté plat de l'aiguille sur une surface plane. Vérifiez l'aiguille à partir du haut et des côtés. Jetez toutes les aiguilles tordues.

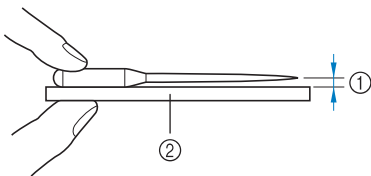

- ① Espace parallèle
- ② Surface plane (capot du compartiment à canette, plaque de verre, etc.)

### 1 Appuyez sur la touche « Position de l'aiguille » pour relever l'aiguille.

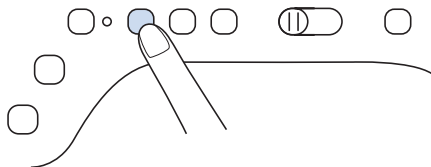

### 2 Appuyez sur pour verrouiller toutes les touches et tous les boutons.

- \* Si le message « Souhaitez-vous abaisser le pied-de-biche automatiquement? » s'affiche sur l'écran à cristaux liquides, appuyez sur  pour continuer.

### Remarque

- Avant de remplacer l'aiguille, recouvrez le trou de la plaque à aiguille avec du tissu ou du papier, pour empêcher l'aiguille de tomber dans la machine.

### 3 À l'aide du tournevis, dévissez la vis du support de l'aiguille en la faisant tourner vers l'avant de la machine et desserrez-la. Retirez l'aiguille.

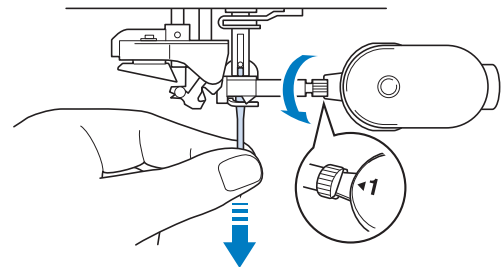

### Remarque

- N'exercez pas de pression sur la vis du support de l'aiguille. Sinon, vous risqueriez d'endommager l'aiguille ou la machine.

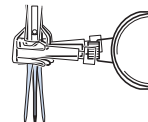

- 4** Le côté plat de l'aiguille tourné vers l'arrière, enfoncez la nouvelle aiguille au maximum jusqu'à la butée de l'aiguille (fenêtre de contrôle) du support. À l'aide d'un tournevis, serrez bien la vis du support de l'aiguille.

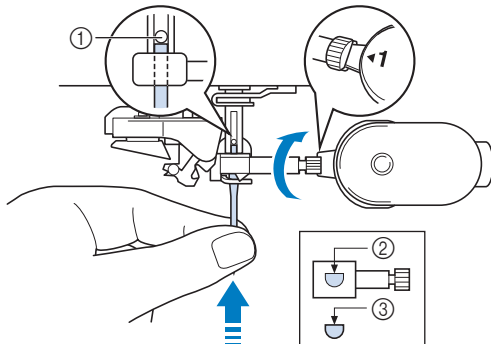

- ① Butée de l'aiguille  
 ② Trou de fixation de l'aiguille  
 ③ Côté plat de l'aiguille

## ⚠ ATTENTION

- Veillez à enfoncer l'aiguille jusqu'à la butée et à bien serrer la vis du support de l'aiguille à l'aide d'un tournevis. Si l'aiguille n'est pas entièrement insérée ou si la vis du support de l'aiguille n'est pas bien serrée, l'aiguille risque de se casser et d'endommager la machine.

- 5** Appuyez sur  pour déverrouiller toutes les touches et boutons.



### Mémo

- La fonction d'enfilage automatique peut être utilisée avec des aiguilles pour machine à coudre à usage personnel 75/11 à 100/16.
- Lorsque vous utilisez des fils tels qu'un fil monofilament en nylon transparent ou un fil spécial, nous vous déconseillons d'utiliser l'enfileur de l'aiguille.



## Combinaisons tissu/fil/aiguille

- **Aiguilles pouvant être utilisées avec cette machine : Aiguilles pour machine à coudre à usage personnel (taille 65/9 - 100/16)**  
\* Plus le nombre est grand, plus l'aiguille est grande. Si le nombre diminue, l'aiguille s'affine.
- **Fil pouvant être utilisé avec cette machine : n° 30 - 90**  
\* N'utilisez jamais de fil n° 20 ou d'un nombre inférieur. Cela pourrait entraîner le dysfonctionnement de la machine.  
\* Plus le nombre est petit, plus le fil est lourd. Si le nombre augmente, le fil s'affine.
- **L'aiguille de la machine et le fil à utiliser dépendent du type et de l'épaisseur du fil. Reportez-vous au tableau suivant pour choisir le fil et l'aiguille appropriés pour le tissu que vous voulez coudre.**
  - Les combinaisons indiquées dans le tableau sont indicatives. Veillez à coudre des points d'essai sur le nombre réel de couches et le type de tissu que vous utiliserez pour votre projet.
  - Les aiguilles de machine sont des consommables. Par sécurité et pour obtenir des résultats optimaux, nous vous recommandons de remplacer régulièrement l'aiguille. Pour de plus amples détails relatifs au remplacement de l'aiguille, reportez-vous à la section « REMPLACEMENT DE L'AIGUILLE » à la page 69.
- **En principe, utilisez une aiguille et un fil fins avec des tissus légers, et une aiguille plus grande et un fil plus lourd avec des tissus lourds.**
- **Choisissez un point adapté au tissu, puis régler la longueur de point. Pour la couture de tissus légers, affinez la longueur de point (raccourcissez-la). Pour la couture de tissus lourds, grossissez la longueur de point (allongez-la). (page 86)**  
**Pour la couture de tissus élastiques, reportez-vous à la section « Couture de tissus élastiques » à la page 84.**

Type de tissu/Application		Fil		Taille de l'aiguille	Longueur de point mm ( " / pouces)
		Type	Poids		
Tissus légers	Linen, crêpe georgette, challis, organdi, crêpe, chiffon, voile, gaze, tulle, doublure, etc.	Fil de polyester	60 - 90	65/9 - 75/11	Points fins 1,8 - 2,5 (1/16 - 3/32)
		Fil coton, Fil de soie	50 - 80		
Tissus moyens	Drap, taffetas, gabardine, flanelle, crépon de coton, double gaze, lin, tissu éponge, trame nid d'abeilles, toile pour drap de lit, popeline, serge de coton, satin, coton à matelasser, etc.	Fil de polyester	60 - 90	75/11 - 90/14	Points normaux 2,0 - 3,0 (1/16 - 1/8)
		Fil coton, Fil de soie	50 - 60		
Tissus lourds	Denim (12 onces ou plus), toile, etc.	Fil de polyester, Fil coton	30	100/16	Points épais 2,5 - 4,0 (3/32 - 3/16)
		Fil de polyester	60	90/14 - 100/16	
	Denim (12 onces ou plus), toile, tweed, velours côtelé, velours, laine melton, tissu enduit de vinyle, etc.	Fil coton, Fil de soie	30 - 50		
Tissus élastiques (tissus à mailles, etc.)	Jersey, tricot, tissu pour T-shirt, polaire, interlock, etc.	Fil de polyester, Fil coton, Fil de soie	50	Aiguille à pointe boule 75/11 - 90/14	Réglage adapté à l'épaisseur du tissu
Pour couture de renfort		Fil de polyester, Fil coton	30	90/14 - 100/16	Réglage adapté à l'épaisseur du tissu
			50 - 60	75/11 - 90/14	

### ■ Fil de nylon transparent

Quel que soit le tissu ou le fil, utilisez une aiguille pour la couture de renfort de machine à coudre à usage personnel.

### ■ Aiguilles pour broderie



Pour la broderie, utilisez une aiguille pour machine à coudre à usage personnel de 75/11.

## ⚠ ATTENTION

- Les combinaisons tissu/fil/aiguille appropriées sont indiquées dans le tableau qui précède. Si la combinaison tissu/fil/aiguille n'est pas correcte, en particulier pour la couture de tissus lourds (tels que le denim) avec des aiguilles fines (65/9 à 75/11, par ex.), l'aiguille peut se plier ou se briser. De plus, la couture peut être inégale ou froncée, ou des points être sautés.

# CHANGEMENT DU PIED-DE-BICHE

## ⚠ ATTENTION

- Appuyez toujours sur  sur l'écran pour verrouiller toutes les touches et tous les boutons avant de changer le pied-de-biche. Si vous n'appuyez pas sur  et la touche « Marche/Arrêt » ou une autre touche est enfoncée, la machine démarrera et vous risquez de vous blesser.
- Utilisez toujours le pied-de-biche qui correspond au motif de points sélectionné. Si vous n'utilisez pas le bon modèle de pied-de-biche, l'aiguille risque de le toucher, de se tordre ou se casser et de vous blesser.
- Utilisez uniquement les pieds-de-biche conçus pour cette machine.

### Retrait du pied-de-biche

- 1 Appuyez sur la touche « Position de l'aiguille » pour relever l'aiguille.

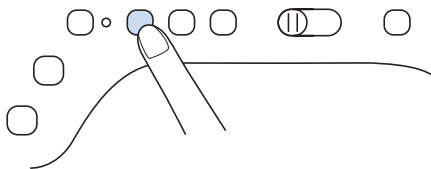

- 2 Appuyez sur  pour verrouiller toutes les touches et tous les boutons.

\* Si le message « Souhaitez-vous abaisser le pied-de-biche automatiquement? » s'affiche sur l'écran à cristaux liquides, appuyez sur  pour continuer.

- 3 Relevez le levier du pied-de-biche.

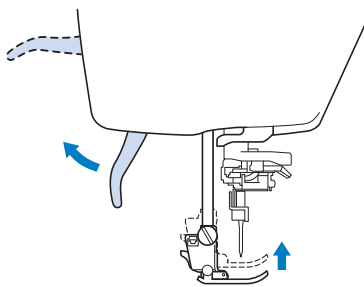

- 4 Appuyez sur le bouton noir situé sur le support du pied-de-biche et retirez le pied-de-biche.

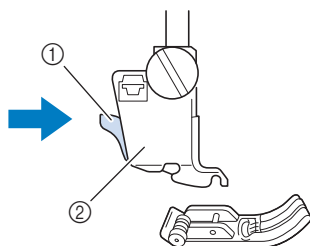

- ① Bouton noir
- ② Support du pied-de-biche

### Fixation du pied-de-biche

## ⚠ ATTENTION

- Assurez-vous que le pied-de-biche est installé dans le bon sens. Autrement, l'aiguille risquerait de toucher le pied-de-biche et de se casser, vous faisant courir des risques de blessures.

- 1 Placez le nouveau pied-de-biche au-dessous du support en alignant le crochet sur l'encoche du support. Abaissez le levier du pied-de-biche afin que le crochet s'enclenche dans l'encoche du support.

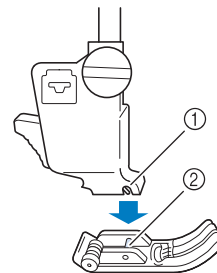

- ① Encoche
- ② Crochet

- 2 Appuyez sur  pour déverrouiller toutes les touches et boutons.

- 3 Relevez le levier du pied-de-biche.

## Fixation du pied-de-biche avec l'adaptateur fourni

Pour certains pieds-de-biche, vous devez utiliser l'adaptateur fourni et de petites vis ; par exemple pour le pied pour quilting (courtepointe) en écho « E », le pied à double entraînement en option, etc.

La procédure suivante indique comment fixer le pied à double entraînement.



### ■ Fixation du pied à double entraînement

Le pied à double entraînement maintient le tissu entre le pied-de-biche et les griffes d'entraînement pour entraîner le tissu. Cela vous permet de mieux contrôler l'entraînement des tissus difficiles à coudre (quilting (courtepointe) ou velours) ou glissants (vinyle, cuir, cuir synthétique).



#### Remarque

- Enfilez l'aiguille manuellement lorsque vous utilisez le pied à double entraînement ou fixez ce dernier uniquement après avoir enfilé l'aiguille à l'aide de la touche « Enfilage automatique ».
- Lorsque vous cousez à l'aide du pied à double entraînement, utilisez une vitesse moyenne ou basse.



#### Mémo

- N'utilisez le pied à double entraînement qu'avec les motifs de points droit ou zigzag. Le pied à double entraînement ne permet pas de coudre des points inverses. Ne sélectionnez que des motifs de points droit ou zigzag avec des points de renfort (page 79).

1

Suivez les étapes indiquées à la section « Retrait du pied-de-biche » à la page 72.

2

Dévissez la vis du support du pied-de-biche pour le retirer.

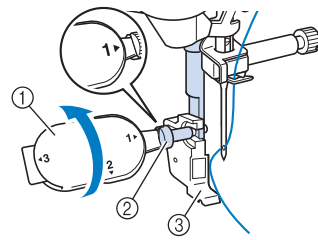

- ① Tournevis à têtes multiples
- ② Vis du support du pied-de-biche
- ③ Support du pied-de-biche

3

Retirez complètement la vis du pied-de-biche de l'axe du pied-de-biche.

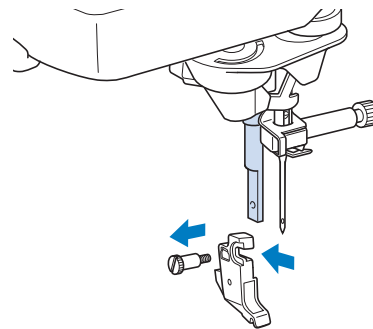

4

Placez l'adaptateur sur la barre du pied-de-biche en alignant le côté plat de l'ouverture de l'adaptateur sur le côté plat de la barre du pied-de-biche. Relevez-le au maximum, puis serrez fermement la vis à l'aide du tournevis.

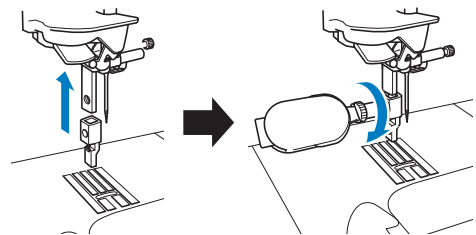

5

Tournez la petite vis fournie de 2 ou 3 tours, à la main.

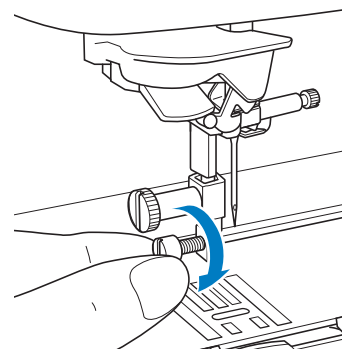

2

- 6** Fixez le levier de commande du pied à double entraînement, de sorte que la vis du support de l'aiguille soit placée sur la fourche. Positionnez le talon du pied à double entraînement sur la barre du pied-de-biche.

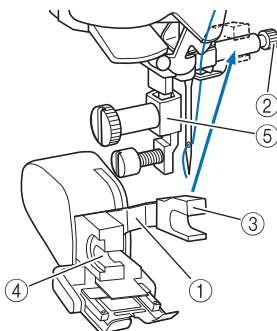

- ① Levier de commande
- ② Vis du support de l'aiguille
- ③ Fourche
- ④ Talon du pied à double entraînement
- ⑤ Barre du pied-de-biche

- 7** Abaissez le levier du pied-de-biche. Insérez la vis et serrez-la à l'aide d'un tournevis.

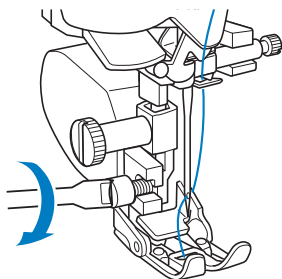

## ⚠ ATTENTION

- Utilisez le tournevis fourni pour bien serrer la vis. Si la vis n'est pas suffisamment serrée, l'aiguille risque de toucher le pied-de-biche et de vous blesser.
- Faites toujours tourner le volant vers vous (sens inverse des aiguilles d'une montre) pour vous assurer que l'aiguille ne touche pas le pied-de-biche. Si l'aiguille touche le pied-de-biche, vous risquez de vous blesser.

## Utilisation du pied à double entraînement

Le pied à double entraînement vous permet de mieux contrôler l'entraînement des tissus difficiles à coudre, qui glissent facilement (quilting (courtepointe)) ou qui ont tendance à adhérer au bas du pied-de-biche (vinyle, cuir ou cuir synthétique).



### Remarque

- Lorsque vous cousez à l'aide du pied à double entraînement, utilisez une vitesse moyenne ou basse.



### Mémo

- Lorsque vous sélectionnez les points à utiliser avec le pied à double entraînement, seuls ceux pouvant être utilisés seront activés sur l'écran.
- Lorsque vous cousez des tissus qui collent facilement, faufilez le début de la couture pour une meilleure finition.

## ■ Fixation du pied à double entraînement

- 1 Suivez les étapes indiquées à la section « Retrait du pied-de-biche » à la page 72.
- 2 Dévissez la vis du support du pied-de-biche pour le retirer.

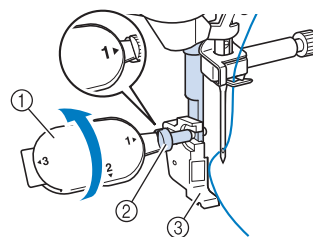

- ① Tournevis à têtes multiples
- ② Vis du support du pied-de-biche
- ③ Support du pied-de-biche

- 3 Positionnez le pied à double entraînement sur la barre du pied-de-biche en alignant son encoche par rapport à la grosse vis.

Vue latérale

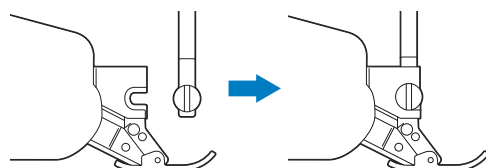

- 4** Maintenez en place le pied à double entraînement de la main droite, puis serrez fermement la grosse vis à l'aide du tournevis à têtes multiples fourni.

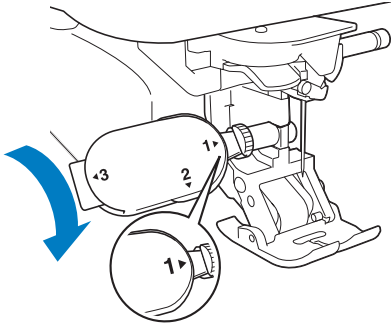

## ⚠ ATTENTION

- Serrez fermement la vis à l'aide du tournevis fourni. Si la vis n'est pas suffisamment serrée, l'aiguille risque de toucher le pied-de-biche et de vous blesser.

- 5** Reliez le connecteur du pied à double entraînement à la prise à l'arrière de votre machine.

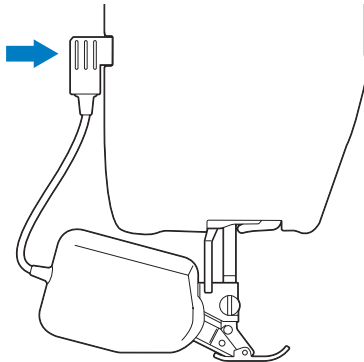

- 6** Appuyez sur  pour déverrouiller toutes les touches et boutons.

→ Toutes les touches et tous les boutons de commande se déverrouillent et l'écran précédent s'affiche.

## ■ Fixation/retrait du pied

Fixez le pied en alignant les broches sur les encoches et remplacez-le.

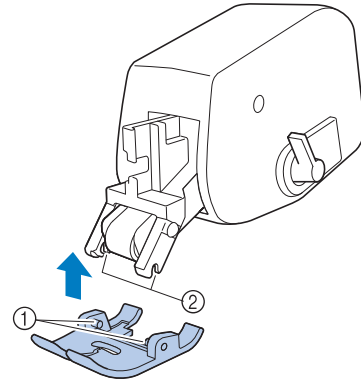

- ① Broches
- ② Encoches

Si vous appuyez sur la partie avant et arrière du pied à double entraînement, le bout du pied à double entraînement peut s'en détacher.

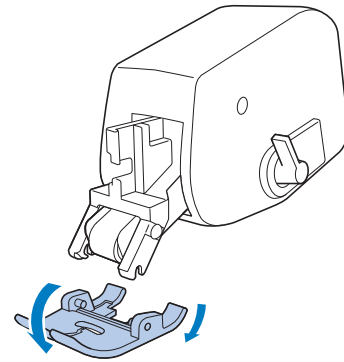

## ■ Utilisation du levier de réglage du pied à double entraînement

Si le levier de réglage des griffes d'entraînement est en position haute, le rouleau noir du pied à double entraînement n'est pas actionné.

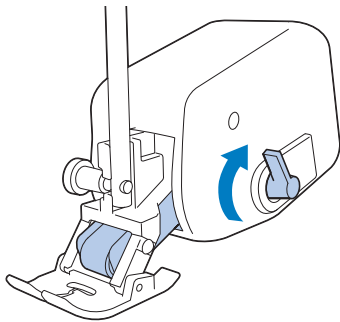

Si le levier de réglage des griffes d'entraînement est en position basse, le rouleau noir du pied à double entraînement est actionné.

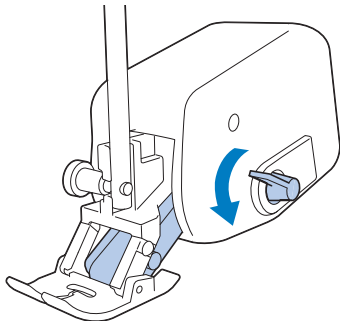

### Remarque

- Ne tirez pas sur le levier pendant la couture.

## ■ Réglage de l'intensité d'entraînement du tissu du pied à double entraînement

Le mécanisme à double entraînement tire le tissu supérieur en fonction de la longueur de point définie. Avec des tissus difficiles, réglez avec précision la longueur définie, en changeant le réglage du pied à double entraînement dans l'écran de réglages.



### Remarque

- Par défaut, certaines touches mentionnées dans les procédures suivantes apparaissent en gris clair et ne sont pas disponibles. Pour activer les touches pour la spécification des réglages, fixez le pied à double entraînement à la machine. Les touches sont activées une fois le pied à double entraînement détecté.

### 1 Appuyez sur .

→ L'écran de réglages apparaît.

### 2 Appuyez sur .

→ L'écran de réglages de couture s'affiche.

### 3 Affichez la page 2 de l'écran de réglages de couture.

## 4 Appuyez sur le nombre pour sélectionner l'entraînement du tissu supérieur.

- \* Sélectionnez « 00 » pour la plupart des opérations de couture.
- \* Si l'intensité d'entraînement du tissu supérieur est insuffisante (celui-ci est alors plus long que le tissu inférieur), appuyez sur un nombre supérieur pour l'augmenter.
- \* Si l'intensité d'entraînement du tissu supérieur est excessive (celui-ci est alors plus court que le tissu inférieur), appuyez sur un nombre inférieur pour la réduire.



## 5 Appuyez sur pour revenir à l'écran initial.

## COUTURE

## ⚠ ATTENTION

- Pour éviter toute blessure, faites particulièrement attention à l'aiguille lorsque la machine est en marche. Ne laissez pas les mains près des pièces mobiles lorsque la machine est en marche.
- Ne tendez pas et ne tirez pas sur le tissu pendant le travail de couture. Vous pourriez vous blesser.
- N'utilisez pas d'aiguilles tordues ou cassées. Vous pourriez vous blesser.
- Ne tentez pas de coudre sur des épingles ou autres objets. Sinon, l'aiguille risque de casser et de vous blesser.
- Si les points se tassent, utilisez une longueur de point supérieure avant de continuer à coudre. Sinon, l'aiguille risque de casser et de vous blesser.

2

Notions élémentaires de couture

## Couture de points

- 1 Mettez la machine sous tension et appuyez sur  pour afficher les points utiles, puis appuyez sur le bouton « Position de l'aiguille » pour relever l'aiguille.
- 2 Sélectionnez la catégorie, puis appuyez sur la touche du point que vous souhaitez coudre.

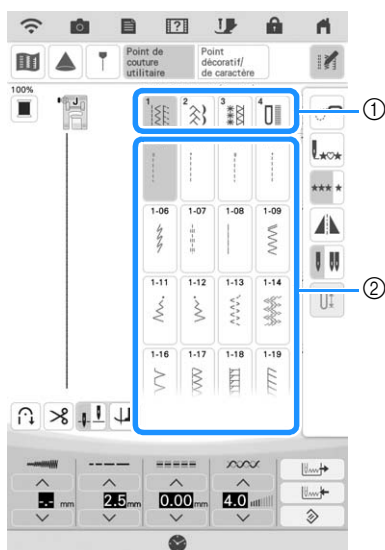

① Catégorie

② Touche du point

→ Le symbole du pied-de-biche correct s'affiche dans l'angle supérieur gauche de l'écran à cristaux liquides.

- 3 Fixez le pied-de-biche (« CHANGEMENT DU PIED-DE-BICHE » à la page 72).

## ⚠ ATTENTION

- Utilisez toujours le bon pied-de-biche. Si vous n'utilisez pas le bon modèle de pied-de-biche, l'aiguille risque de le toucher, de se tordre ou de casser et de vous blesser. Reportez-vous à « TABLEAU DE RÉGLAGE DES POINTS » à la page 221 pour des recommandations relatives au pied-de-biche.

- 4 Placez le tissu sous le pied-de-biche. Tenez le tissu et le fil de votre main gauche et appuyez sur la touche « Position de l'aiguille » pour amener l'aiguille à sa position de départ.

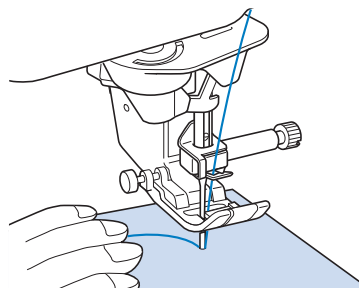

### 📖 Mémo

- N'appuyez sur le bouton noir à gauche du pied-de-biche « J » que si le tissu n'avance pas ou lors de coutures épaisses (page 83). Il n'est normalement pas nécessaire d'appuyer sur le bouton noir pour coudre.

- 5 Abaissez le pied-de-biche.

\* Il n'est pas nécessaire de faire sortir le fil de la canette.

## 6 Modifiez la vitesse de couture à l'aide du curseur de contrôle de vitesse.

- \* Vous pouvez utiliser ce curseur pour changer la vitesse de couture pendant la couture.

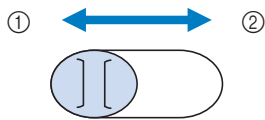

- ① Vitesse réduite
- ② Vitesse élevée

## 7 Appuyez sur la touche « Marche/Arrêt » pour commencer à coudre.

- \* Guidez légèrement le tissu avec la main.

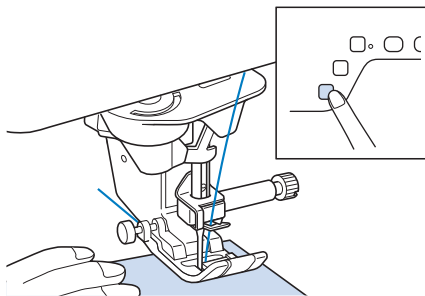

### Mémo

- Lorsque vous utilisez la pédale, il n'est pas possible de commencer à coudre en appuyant sur la touche « Marche/Arrêt ».

## 8 Appuyez de nouveau sur la touche « Marche/Arrêt » pour arrêter de coudre.

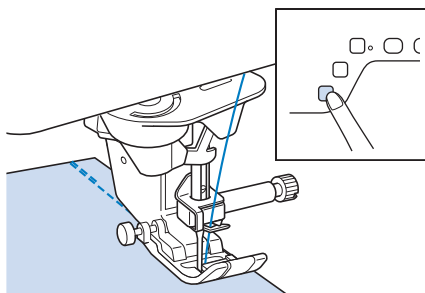

## 9 Appuyez sur la touche « Coupe-fil » pour couper les fils supérieurs et inférieurs.

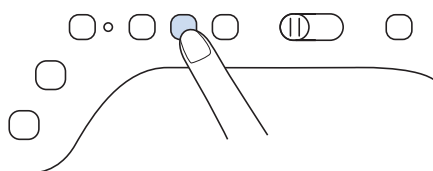

→ L'aiguille retourne automatiquement en position haute.

## ⚠ ATTENTION

- N'appuyez pas sur la touche « Coupe-fil » après avoir coupé les fils. Sinon, le fil risque de s'emmêler, l'aiguille de se casser et la machine d'être endommagée.
- N'appuyez pas sur la touche « Coupe-fil » lorsque aucun tissu n'est défini dans la machine ou lorsque la machine fonctionne. Le fil risque de s'emmêler et d'endommager la machine.



### Remarque

- Pour couper du fil plus épais que le n° 30, du fil monofilament en nylon ou d'autres fils de type particulier, utilisez le coupe-fil situé sur le côté de la machine.

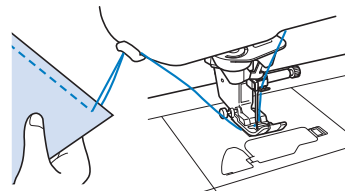

## 10 Lorsque l'aiguille s'est arrêtée, relevez le pied-de-biche et retirez le tissu.



### Mémo

- Cette machine est équipée d'un capteur de fil de canette qui vous avertit lorsque la canette est presque vide. Lorsqu'elle est presque vide, la machine s'arrête automatiquement. Toutefois, si vous appuyez sur la touche « Marche/Arrêt », vous pouvez encore coudre quelques points. Lorsque l'avertissement s'affiche, réenfilez immédiatement la machine.

## ■ Utilisation de la pédale

Vous pouvez également démarrer et arrêter le travail de couture à l'aide de la pédale.

## ⚠ ATTENTION

- Veillez à ce que des morceaux de tissu ou de la poussière ne s'accumulent pas dans la pédale. En effet, vous risqueriez de provoquer un incendie ou de vous électrocuter.



### Mémo

- Lorsque vous utilisez la pédale, il n'est pas possible de commencer à coudre en appuyant sur la touche « Marche/Arrêt ».
- Vous ne pouvez pas utiliser la pédale pendant la broderie.
- Vous ne pouvez pas non plus utiliser la pédale pour les points utilitaires et décoratifs si vous fixez l'unité de broderie.



## 1 Insérez la fiche de la pédale dans la prise de la machine.

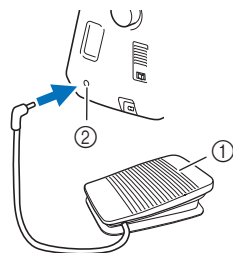

- ① Pédale
- ② Prise de la pédale

## 2 Appuyez lentement sur la pédale pour commencer à coudre.

Plus vous appuyez sur la pédale, plus la vitesse de couture augmente et, inversement, plus vous réduisez la pression sur la pédale, plus la vitesse de couture est faible.

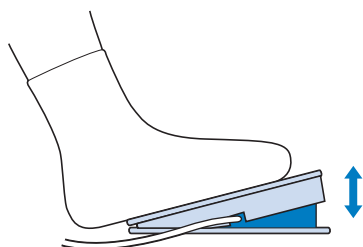

### Mémo

- La vitesse réglée à l'aide du variateur de vitesse de couture correspond à la vitesse maximale de la pédale.

## 3 Pour arrêter la machine, relâchez la pression exercée sur la pédale.

## Couture de points de renfort

En général, les points inverses/de renfort sont nécessaires au début et à la fin du travail de couture. Vous pouvez utiliser la touche « Point inverse » pour coudre des points inverses/de renfort. Lorsque vous maintenez la touche « Point de renfort » enfoncée, la machine coud entre 3 et 5 points de renfort, puis s'arrête. (page 15)

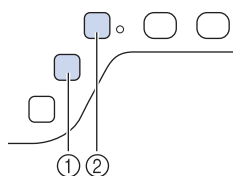

- ① Touche « Point inverse »
- ② Touche « Point de renfort »

Si le point de renfort automatique est sélectionné à l'écran, la machine exécute des points inverses (ou de renfort) au début de la couture lorsque vous appuyez sur la touche « Marche/Arrêt ». Appuyez sur la touche « Point inverse » ou « Point de renfort » pour coudre automatiquement des points inverses (ou de renfort) à la fin de la couture (reportez-vous à la procédure suivante « Couture de renfort automatique »).

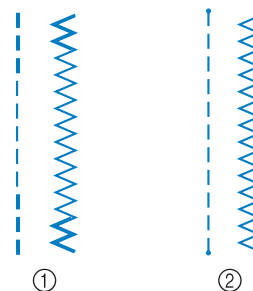

- ① Point inverse
- ② Point de renfort

L'opération effectuée à la pression de la touche diffère en fonction du motif de points sélectionné. (Reportez-vous à la section « TABLEAU DE RÉGLAGE DES POINTS » à la page 221.)

### Mémo

- Lorsque vous appuyez sur la touche « Point de renfort » alors que vous cousez un motif de points décoratifs/de caractères, vous pouvez terminer la couture par un point complet plutôt que par un demi-point.
- Le voyant vert à droite de la touche « Point de renfort » s'allume pendant que vous cousez un motif complet et s'éteint automatiquement lorsque la couture est arrêtée.

## Couture de renfort automatique

Après la sélection d'un motif de points, activez la fonction de points de renfort automatique avant de coudre; la machine coud alors automatiquement des points de renfort (ou des points inverses, selon le motif de points) au début et à la fin de la couture.

- 1 Sélectionnez un motif de points.
- 2 Appuyez sur  pour sélectionner la fonction de points de renfort automatique.

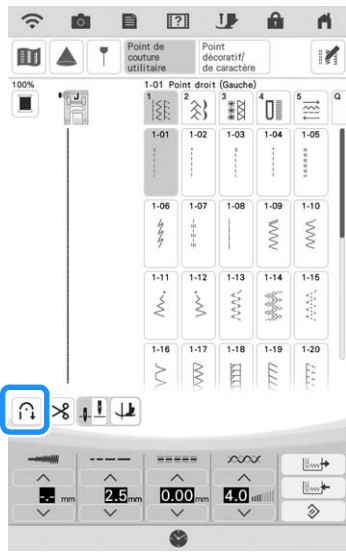

→ La touche est représentée par  à l'écran.

 **Mémo**

- Certains points, tels que ceux utilisés pour les boutons et les points d'arrêt, nécessitent des points de renfort au début de la couture. Si vous sélectionnez un de ces points, la machine utilise automatiquement cette fonction. (La touche est représentée à l'écran par  lorsque le point est sélectionné.)

- 3 Positionnez l'aiguille dans le tissu, puis appuyez sur la touche « Marche/Arrêt ».

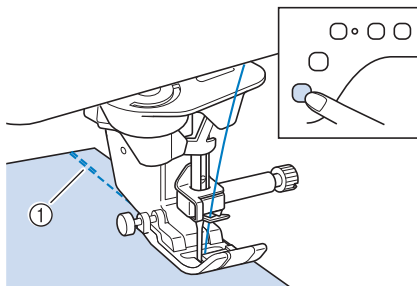

- ① Points inverses (ou points de renfort)  
→ La machine coud automatiquement des points inverses (ou points de renfort), puis continue à coudre.

 **Mémo**

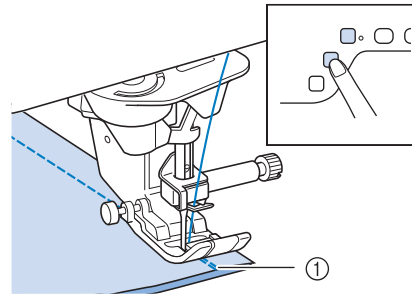

- Lorsque vous appuyez sur la touche « Marche/Arrêt » alors que la machine est en train de coudre, la couture s'interrompt ou redémarre.

- 4 Lorsque vous atteignez la fin de la couture, appuyez sur la touche « Point inverse » ou « Point de renfort ».



















- ① Points inverses (ou points de renfort)  
→ La machine coud des points inverses (ou points de renfort), puis s'arrête.

 **Mémo**

- Pour désactiver la fonction de points de renfort automatique, appuyez de nouveau sur , de sorte que la touche soit représentée à l'écran par .

L'opération effectuée à la pression de la touche diffère en fonction du motif de points sélectionné. Consultez le tableau suivant pour plus de détails sur l'opération effectuée à la pression de la touche.

	Touche « Point inverse » 	Touche « Point de renfort » 
 +  1-01 1-03 1-09	La machine commence à coudre les points. Elle coud uniquement des points inverses si vous maintenez la touche « Point inverse » enfoncée.	La machine commence à coudre les points. Elle coud 3 à 5 points de renfort si vous maintenez la touche « Point de renfort » enfoncée.
 +  1-02 1-04 1-10	La machine commence à coudre les points. Elle coud uniquement des points inverses si vous maintenez la touche « Point inverse » enfoncée.*	La machine commence à coudre les points. Elle coud 3 à 5 points de renfort si vous maintenez la touche « Point de renfort » enfoncée.
 +  1-01 1-03 1-09	La machine coud des points inverses au début et à la fin de la couture.	La machine coud des points inverses au début du travail de couture et des points de renfort à la fin.
 +  1-02 1-04 1-10	La machine coud des points de renfort au début du travail de couture et des points inverses à la fin.*	La machine coud des points de renfort au début et à la fin de la couture.

	Touche « Point inverse » 	Touche « Point de renfort » 
 + 	La machine commence à coudre. Ensuite, elle coud des points de renfort si vous maintenez la touche « Point inverse » enfoncée.	La machine commence à coudre au début du travail de couture, puis termine le motif de points et coud des points de renfort à la fin du travail de couture.
 + 	La machine coud des points de renfort au début du travail de couture, puis lorsque vous maintenez la touche « Point inverse » enfoncée.	La machine coud des points de renfort au début du travail de couture, puis termine le motif de points et coud des points de renfort à la fin du travail de couture.

\* Si la « Priorité du renfort » de l'écran de réglages est définie sur « ON » (page 30), des points de renfort sont cousus à la place de points inverses.

## Fonctions automatiques d'abaissement du pied-de-biche et de coupure de fil

Les opérations de couture peuvent s'effectuer de manière plus fluide en réglant la machine pour qu'elle lève et baisse automatiquement le pied-de-biche.

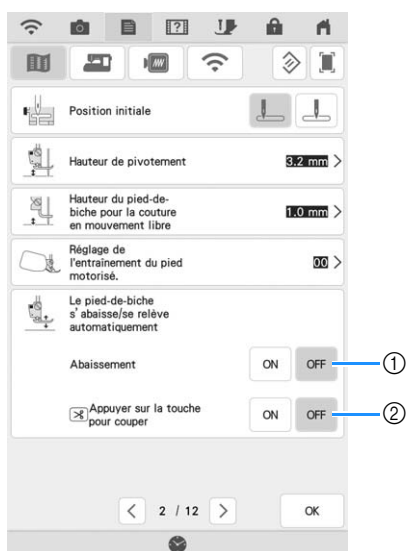

N°	Nom de la touche	Description
①	Abaissement	Lorsque la « Abaissement » de l'écran des réglages de la machine est définie sur « ON », si vous appuyez sur la touche « Marche/Arrêt » ou enfoncez la pédale, le pied-de-biche se baisse automatiquement (s'il est relevé) avant le début de la couture.

N°	Nom de la touche	Description
②	Appuyer sur la touche pour couper	Lorsque la « Appuyer sur la touche pour couper » de l'écran des réglages de la machine est définie sur « ON », si vous appuyez sur la touche « Coupe-fil », le pied-de-biche se baisse automatiquement (s'il est relevé) avant la coupure du fil. Le pied-de-biche se lève après que le fil a été coupé.

## Couture de lignes courbes

Cousez lentement tout en restant parallèle au bord du tissu et en guidant celui-ci dans la ligne courbe.

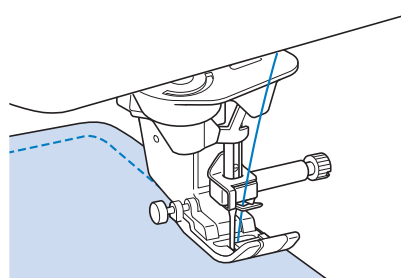

## Changement du sens de couture

Arrêtez la machine. Laissez l'aiguille dans le tissu et appuyez sur la touche « Releveur du pied-de-biche » pour relever le pied-de-biche. Utilisez l'aiguille comme un pivot et faites tourner le tissu afin de coudre dans un autre sens. Appuyez sur la touche « Releveur du pied-de-biche » pour abaisser le pied-de-biche et commencez à coudre.

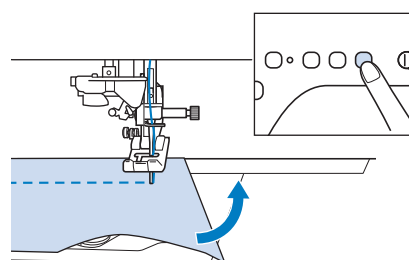

Il peut être utile de régler le pivotement lorsque l'on change de sens de couture. Lorsque la machine s'arrête en coin de tissu, l'aiguille reste plantée dans le tissu et le pied-de-biche se lève automatiquement, permettant de tourner facilement le tissu (« Pivotement » à la page 89).

## ■ Couture d'un rabat de 0,5 cm maximum

Faufilez le coin avant de coudre, puis, après avoir changé de sens de couture au coin, tirez le fil de faufilage vers l'arrière en cousant.

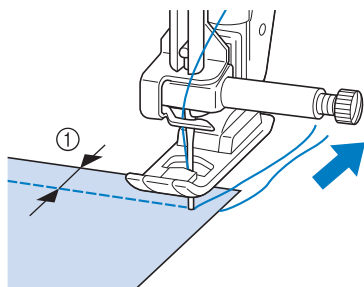

① 5 mm (env. 3/16" / pouce)

## Couture de tissus lourds

Cette machine permet de coudre des tissus d'une épaisseur allant jusqu'à 6 mm (env. 1/4" / pouce). Si l'épaisseur d'une couture vous force à coudre de façon penchée, guidez le tissu à la main et cousez en direction de la pente descendante.

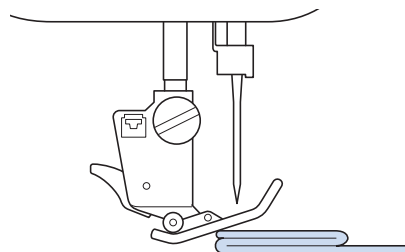

### ⚠ ATTENTION

- Ne forcez pas lorsque vous insérez des tissus de plus de 6 mm (env. 1/4" / pouce) d'épaisseur dans la machine. Vous risqueriez de casser l'aiguille et de vous blesser.
- Les tissus épais nécessitent des aiguilles de taille supérieure. (page 71)

## ■ Si le tissu ne peut pas passer sous le pied-de-biche

Si le pied-de-biche se trouve en position haute et que vous cousez du tissu lourd ou plusieurs épaisseurs de tissu qui passent difficilement sous le pied-de-biche, utilisez le levier correspondant pour le relever au maximum. Le tissu devrait maintenant pouvoir passer sous le pied-de-biche.

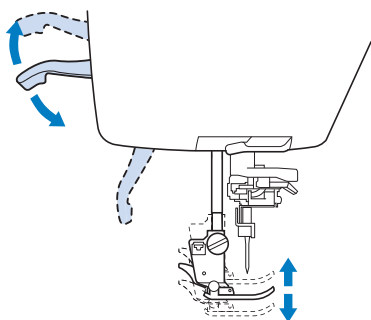

### Mémo

- Vous ne pouvez pas utiliser le levier du pied-de-biche une fois que le pied-de-biche a été relevé à l'aide de la touche « Releveur du pied-de-biche ».

## ■ Si le tissu n'avance pas

Si le tissu n'avance pas lorsque vous commencez à coudre ou que vous effectuez des coutures épaisses, appuyez sur le bouton noir à gauche du pied-de-biche « J ».

**1** Relevez le pied-de-biche.

**2** Tout en maintenant le bouton noir à gauche du pied-de-biche « J » enfoncé, appuyez sur la touche « Releveur du pied-de-biche » pour abaisser le pied-de-biche.

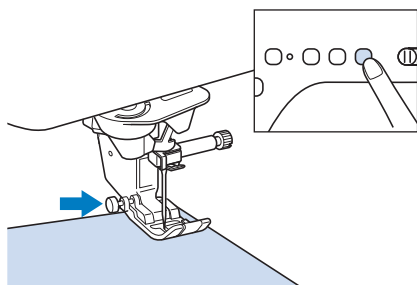

**3** Relâchez le bouton noir.

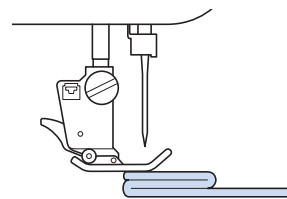

→ Le pied-de-biche reste à l'horizontale, ce qui permet de faire avancer le tissu.

### Mémo

- Une fois l'endroit problématique passé, le pied-de-biche reprend sa position normale.
- Lorsque le réglage « Système auto capt. tissu » (pression automatique du pied-de-biche) est défini sur « ON » dans l'écran de réglages de la machine, le capteur interne détecte automatiquement l'épaisseur du tissu, lui permettant d'avancer librement, pour une couture optimale (page 91).

## Couture d'un ruban de fermeture velcro

### ATTENTION

- Les rubans de fermeture velcro adhésifs ne sont pas faits pour être cousus. L'adhésion de colle sur l'aiguille ou sur la course du crochet de la canette risquerait de provoquer des dysfonctionnements.
- Ne cousez pas de ruban de fermeture velcro non adhésifs avec une aiguille fine (65/9-75/11) ; cette dernière risquerait de se tordre ou de casser.

### Remarque

- Avant de commencer la couture, faufilez ensemble le tissu et le ruban de fermeture velcro.

Assurez-vous que l'aiguille traverse le ruban de fermeture velcro en tournant le volant et abaissez l'aiguille sur le ruban de fermeture velcro avant de coudre. Cousez le bord du ruban de fermeture velcro à vitesse lente.

Si l'aiguille ne traverse pas le ruban de fermeture velcro, remplacez-la par une aiguille pour tissu épais (page 71).

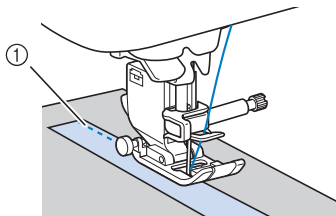

① Bord du ruban de fermeture velcro

## Couture de tissus légers

Placez du papier fin ou le renfort de broderie sous les tissus peu épais pour faciliter la couture. Une fois le travail de couture terminé, arrachez doucement le papier ou le renfort de broderie.

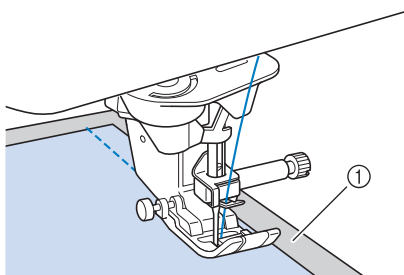

① Papier fin

## Couture de tissus élastiques

Commencez par faufiler ensemble les pièces de tissu, puis cousez-les sans les tendre.

Vous obtiendrez de meilleurs résultats en utilisant du fil pour tricot ou un point élastique.



### Mémo

- Pour obtenir de meilleurs résultats lors de la couture de tissus élastiques, diminuez la pression du pied-de-biche (« Utilisation de la touche de mode de réglage de la machine » à la page 29).

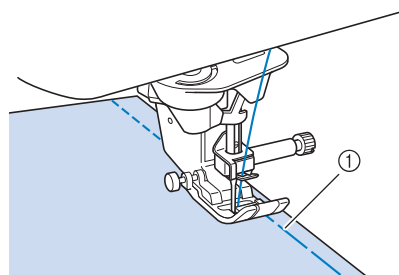

① Point faufilage

# RÉGLAGES DES POINTS

Lorsque vous sélectionnez un point, la machine sélectionne automatiquement la largeur, la longueur et la tension du fil supérieur appropriées. Toutefois, vous pouvez modifier, au besoin, les différents réglages.



## Remarque

- Il n'est pas possible de modifier les réglages pour certains points (reportez-vous à la section « TABLEAU DE RÉGLAGE DES POINTS » à la page 221).
- Si vous mettez la machine hors tension ou sélectionnez un autre point sans enregistrer les modifications apportées (« Enregistrement de vos réglages de points » à la page 109), les réglages par défaut du point seront rétablis.

## Réglage de la largeur du point

Suivez la procédure ci-dessous lorsque vous souhaitez changer la largeur du motif de points zigzag.

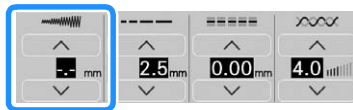

## Mémo

- Pour une autre méthode de modification de la largeur du point à l'aide de la commande de vitesse, reportez-vous à la page 128.

### Exemple :

Appuyez sur  pour diminuer la largeur du motif de points zigzag.

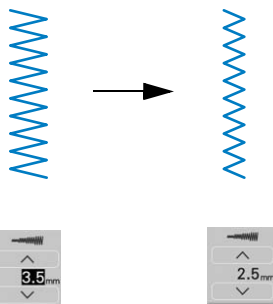

→ La valeur affichée diminue.

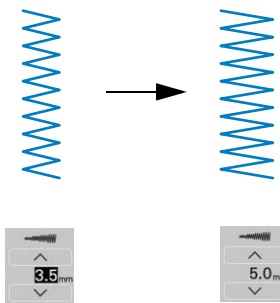

Appuyez sur  pour augmenter la largeur du motif de points zigzag.



→ La valeur affichée augmente.



## Mémo

- Appuyez sur  pour enregistrer le réglage des points.
- Appuyez sur  pour vérifier les modifications apportées au point.
- Appuyez sur  pour rétablir la largeur du point.



## Remarque

- Une fois la largeur de point réglée, tournez lentement le volant vers vous (dans le sens inverse des aiguilles d'une montre) et vérifiez que l'aiguille ne touche pas le pied-de-biche. Si l'aiguille touche le pied-de-biche, elle risque de se tordre ou de se casser.

## Réglage de la longueur du point

Respectez la procédure ci-dessous pour modifier la longueur du motif de points.



**Exemple :**

Appuyez sur pour raccourcir la longueur du point.

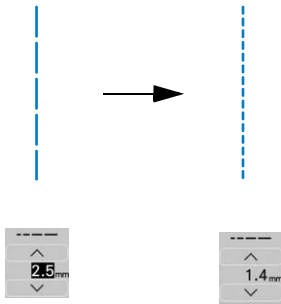

→ La valeur affichée diminue.

Appuyez sur pour allonger le point.

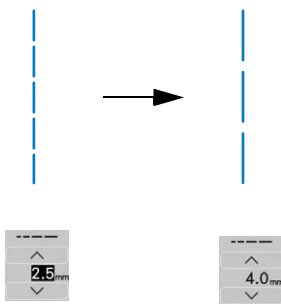

→ La valeur affichée augmente.

### Mémo

- Appuyez sur pour enregistrer le réglage des points.
- Appuyez sur pour vérifier les modifications apportées au point.
- Appuyez sur pour rétablir la longueur du point.

## ATTENTION

- Si les points se tassent, allongez le point et continuez à coudre. Ne continuez pas à coudre sans allonger le point. Sinon, l'aiguille risque de casser et de vous blesser.

## Réglage du « sélecteur G/D (L/R Shift) »

Suivez la procédure ci-dessous lorsque vous souhaitez changer l'emplacement du motif de points zigzag en le déplaçant vers la gauche et la droite.



**Exemple :**

Appuyez sur pour décaler le motif de points vers la gauche.

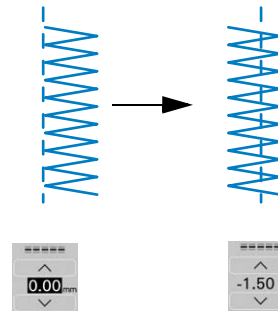

→ La valeur sur l'écran apparaît avec le signe moins.

Appuyez sur pour décaler le motif de points vers la droite de la position gauche de l'aiguille.

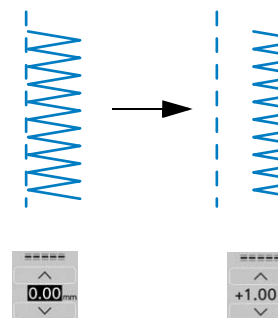

→ La valeur sur l'écran apparaît avec le signe plus.

### Mémo

- Appuyez sur pour enregistrer le réglage des points.
- Appuyez sur pour vérifier les modifications apportées au point.
- Appuyez sur pour revenir au réglage initial.

### Remarque

- Une fois le « sélecteur G/D (L/R Shift) » réglé, tournez lentement le volant vers vous (dans le sens inverse des aiguilles d'une montre) et vérifiez que l'aiguille ne touche pas le pied-de-biche. Si l'aiguille touche le pied-de-biche, elle risque de se tordre ou de se casser.



## Réglage de la tension du fil

Toutefois, vous devrez peut-être changer la tension du fil, selon le tissu et le fil utilisés. Respectez la procédure ci-dessous pour effectuer les modifications nécessaires.

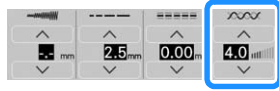

### ■ Tension de fil correcte

Le fil supérieur et le fil de la canette doivent se croiser près du centre du tissu. Seul le fil supérieur doit être visible depuis l'endroit du tissu et seul le fil de la canette doit être visible depuis l'envers du tissu.

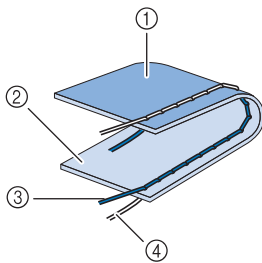

- ① Envers
- ② Endroit
- ③ Fil supérieur
- ④ Fil de la canette

### ■ Le fil supérieur est trop tendu

Si le fil de la canette est visible depuis l'endroit du tissu, le fil supérieur est trop tendu.



#### Remarque

- Un mauvais enfilage du fil de la canette peut entraîner une tension excessive du fil supérieur. Le cas échéant, reportez-vous à la section « Mise en place de la canette » à la page 58 et enfilez de nouveau le fil de la canette.

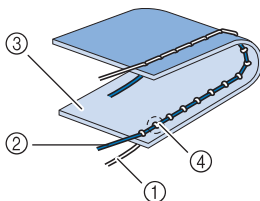

- ① Fil de la canette
- ② Fil supérieur
- ③ Endroit
- ④ Des boucles apparaissent sur l'endroit du tissu

Appuyez sur  pour desserrer le fil supérieur.



#### Mémo

- Une fois la couture terminée, retirez le capot du compartiment à canette et assurez-vous que le fil se présente comme illustré ci-dessous. Si ce n'est pas le cas, le fil n'est pas correctement inséré dans le ressort de réglage de tension du boîtier de canette. Réenfilez correctement le fil. Pour de plus amples détails, reportez-vous à la page 58.

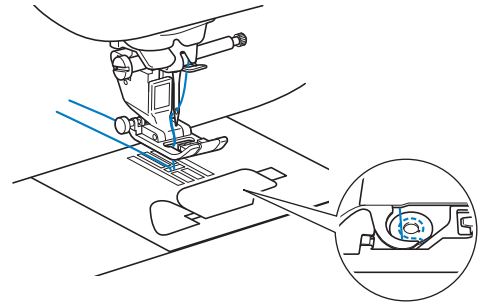

### ■ Le fil supérieur n'est pas assez tendu

Si le fil supérieur est visible depuis l'envers du tissu, il est trop lâche.



#### Remarque

- Un mauvais enfilage du fil supérieur peut entraîner une tension insuffisante de ce dernier. Le cas échéant, reportez-vous à la section « Enfilage supérieur » à la page 61 et enfilez de nouveau le fil supérieur.

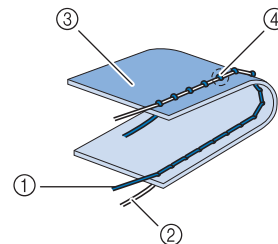

- ① Fil supérieur
- ② Fil de la canette
- ③ Envers
- ④ Des boucles apparaissent sur l'envers du tissu

Appuyez sur  pour tendre le fil supérieur.



#### Mémo

- Appuyez sur  pour rétablir la tension initiale du fil.

# FONCTIONS UTILES



## Coupure de fil automatique

Après avoir sélectionné un motif de points, activez la fonction de coupure de fil automatique avant de coudre; la machine coud automatiquement des points de renfort (ou des points inverses, selon le motif de points) au début et à la fin de la couture, puis coupe les fils à la fin de la couture. Cette fonction est utile lors de la couture de boutonsnières ou de points d'arrêt.

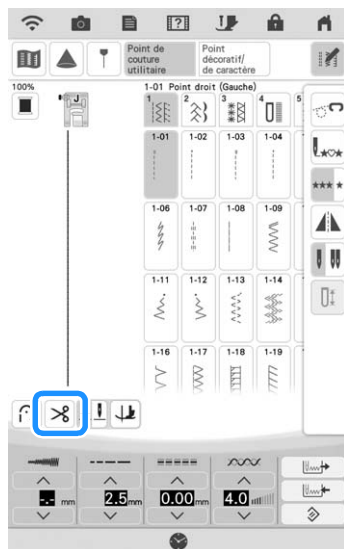

**1** Sélectionnez un motif de points.

**2** Appuyez sur  pour sélectionner la fonction de coupure de fil automatique.



→ Vous obtenez  , la machine est réglée pour la fonction de coupure de fil automatique et la couture automatique de points inverses/de renfort.

### Mémo

- Pour désactiver la fonction de coupure de fil automatique, appuyez de nouveau sur , de sorte que la touche soit représentée à l'écran par .
- Cette fonction est automatiquement sélectionnée lors d'un travail de broderie.

**3** Mettez le tissu en position de départ et commencez à coudre.

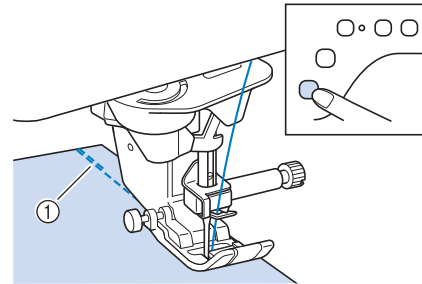

① Points inverses (ou points de renfort)

→ La machine coud automatiquement des points inverses (ou points de renfort), puis continue à coudre.

### Mémo

- Si vous appuyez sur la touche « Marche/Arrêt » pour un arrêt momentané au cours de la couture, appuyez à nouveau dessus pour continuer à coudre. Les points inverses/de renfort du début ne seront pas refaits.

**4** En fin de couture, appuyez une seule fois sur la touche « Point inverse » ou « Point de renfort ».

Cette opération est inutile si vous avez sélectionné un mode de couture comprenant la couture de points de renfort comme les boutonsnières et les points d'arrêt.



① Point où vous avez appuyé sur la touche « Marche/Arrêt ».

② Point où vous avez appuyé sur la touche « Point inverse » ou « Point de renfort ».

③ Le fil est coupé ici.

### Mémo

- La fonction de coupure de fil automatique n'est pas activée si vous appuyez sur la touche « Marche/Arrêt » pendant la couture. Appuyez sur la touche « Point inverse » ou « Point de renfort » à la fin de la couture.

## Pivotement

Si la fonction de pivotement est sélectionnée, la machine s'arrête avec l'aiguille abaissée (dans le tissu) et le pied-de-biche se relève automatiquement à une hauteur appropriée lorsque vous appuyez sur la touche « Marche/Arrêt ». Si la touche « Marche/Arrêt » est de nouveau enfoncée, le pied-de-biche s'abaisse automatiquement et la couture se poursuit. Cette fonction est utile car elle évite d'arrêter la machine pour faire pivoter le tissu.

### ⚠ ATTENTION

- Lorsque le réglage de pivotement est sélectionné, la machine démarre lorsque la touche « Marche/Arrêt » ou la pédale est enfoncée même si le pied-de-biche a été relevé. Ne placez pas vos mains ni d'autres éléments près de l'aiguille, sinon vous risquez de vous blesser.

### 📖 Mémo

- Lorsque le réglage de pivotement est sélectionné, la hauteur du pied-de-biche, une fois la couture arrêtée, peut être modifiée en fonction du type du tissu cousu. Appuyez sur  pour afficher l'écran de réglages « Hauteur de pivotement ». Appuyez sur le nombre pour sélectionner la hauteur. Pour relever davantage le pied-de-biche, augmentez le réglage. (3,2 mm est la valeur par défaut.)

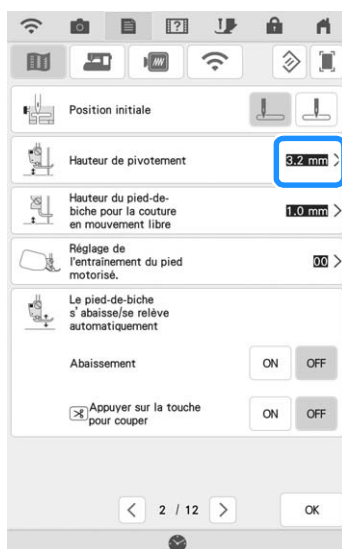

### 💡 Remarque

- La fonction de pivotement ne peut être utilisée qu'avec des points pour lesquels le pied-de-biche « J », « N » ou « X » (pied pour fil couché) est indiqué dans l'angle supérieur gauche de l'écran. Si un autre point est sélectionné,  s'affiche en gris clair et n'est pas disponible.
- Si la fonction de pivotement est sélectionnée, « Hauteur du pied-de-biche » n'est pas disponible dans l'écran de réglages et il est impossible de modifier le réglage.

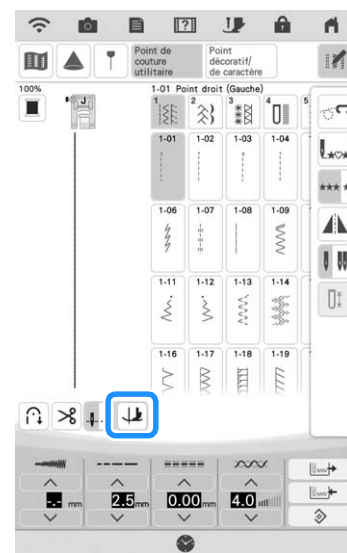

### 1 Sélectionnez un point.

### 2 Appuyez sur pour sélectionner le réglage de pivotement.



→ La touche est représentée par  à l'écran.

### 💡 Remarque

- Pour utiliser la fonction de pivotement, la position de l'aiguille doit être définie sur .
- Lorsque la position de l'aiguille est définie sur , la touche Haut automatique s'affiche au lieu de la touche de pivotement. Si la touche Haut automatique est définie sur , le pied-de-biche et l'aiguille se relèvent automatiquement lorsque la machine s'arrête.

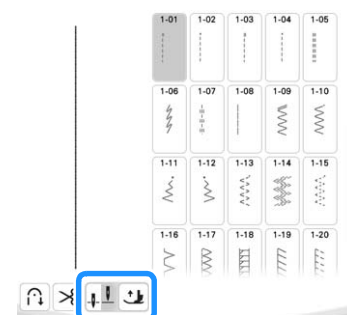

- 3** Placez le tissu sous le pied-de-biche, l'aiguille au point de départ de la couture, puis appuyez sur la touche « Marche/Arrêt ». La machine commence à coudre.

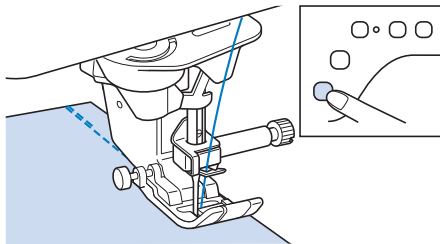

**Mémo**

- Si vous appuyez sur la touche « Marche/Arrêt » pour un arrêt momentané au cours de la couture et appuyez de nouveau dessus pour la reprendre, la machine n'effectue pas les points inverses (ou de renfort).

- 4** Appuyez sur la touche « Marche/Arrêt » pour arrêter la machine à l'endroit où le sens de la couture change.

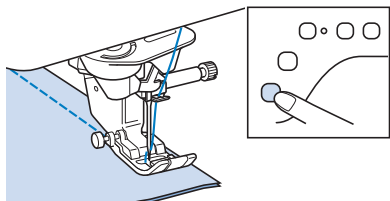

→ La machine s'arrête avec l'aiguille dans le tissu et le pied-de-biche se relève.

- 5** Faites pivoter le tissu, puis appuyez sur la touche « Marche/Arrêt ».

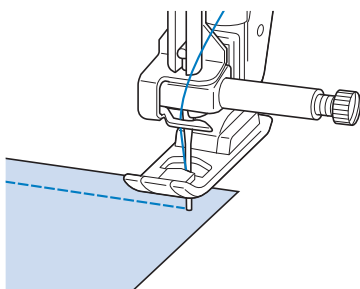

→ Le pied-de-biche s'abaisse automatiquement et la couture continue.

## Utilisation de la genouillère

À l'aide de la genouillère, vous pouvez relever et abaisser le pied-de-biche avec le genou, libérant ainsi vos mains pour diriger le tissu.

- 1** Modifiez la position de fonctionnement de la poignée de genouillère avant de l'insérer dans la machine. Extrayez légèrement la poignée de la genouillère et faites-la tourner tout en relâchant la pression, de sorte qu'elle se mette en position.

\* Il est possible de régler la genouillère sur trois angles différents.

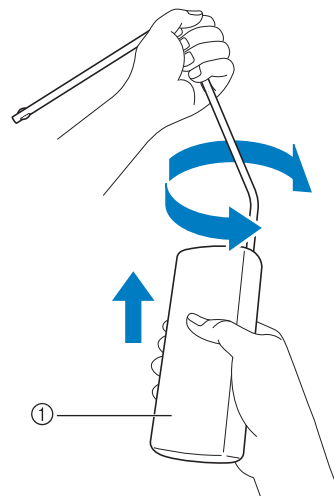

① Poignée de genouillère

→ Faites tourner la poignée de genouillère jusqu'au dé clic dans la position sélectionnée la plus confortable pour vous.

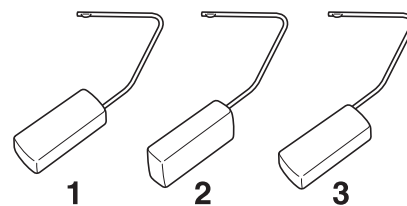

- 2** Alignez les ergots de la genouillère sur les encoches de l'emplacement de la genouillère située à l'avant de la machine. Insérez la barre de genouillère jusqu'à sa butée.

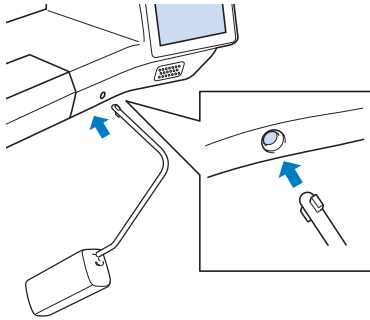

## ⚠ ATTENTION

- Ne modifiez la position de la poignée de genouillère que si la genouillère n'est pas installée sur la machine. Dans le cas contraire, la genouillère risquerait d'endommager la fente d'installation située à l'avant de la machine.

### 💡 Remarque

- Si la barre de genouillère n'est pas enfoncée au maximum dans la fente d'installation, elle risque de se détacher pendant la couture.

- 3** Pour relever le pied-de-biche, poussez la barre de genouillère vers la droite à l'aide de votre genou. Pour abaisser le pied-de-biche, laissez revenir la genouillère.

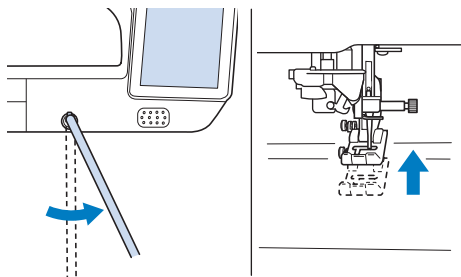

## ⚠ ATTENTION

- Veillez à ce que votre genou ne se trouve pas à proximité de la genouillère pendant la couture. Si vous repoussez la genouillère pendant que la machine fonctionne, l'aiguille risque de casser ou la tension du fil de diminuer.

### 📖 Mémo

- Lorsque le pied-de-biche est relevé, déplacez la genouillère vers l'extrême droite, puis relâchez-la pour remettre le pied-de-biche en position abaissée.

## Système auto capt. tissu (Pression automatique du pied-de-biche)

L'épaisseur du tissu est automatiquement détectée et la pression du pied-de-biche est automatiquement réglée au moyen d'un capteur interne pendant la couture afin d'acheminer régulièrement votre tissu. Le système de capteur de tissu fonctionne en continu pendant la couture. Cette fonction est utile pour coudre sur des coutures épaisses (page 82) ou une courtepoinette (page 126).

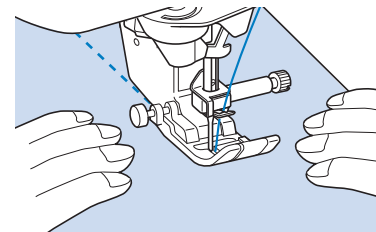
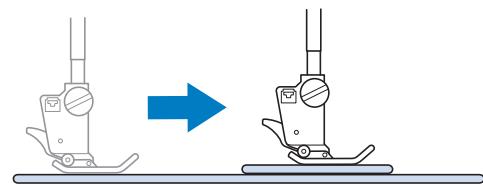

- 1** Appuyez sur .

→ L'écran de réglages apparaît.

- 2** Réglez « Système auto capt. tissu » sur « ON ».

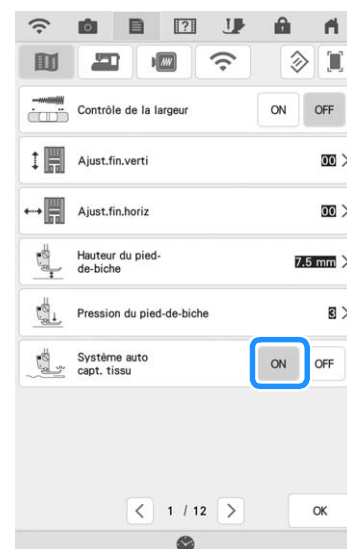

- 3** Appuyez sur  pour revenir à l'écran initial.

## Positionnement aiguille - Disposition des points

Lorsque le réglage « Positionnement aiguille - Disposition des points » est défini sur « ON », l'aiguille est partiellement abaissée pour positionner avec précision le point, puis complètement abaissée lorsque vous appuyez sur la touche « Position de l'aiguille ». À chaque pression de la touche « Position de l'aiguille », l'aiguille passe à la position suivante. Lorsque « Positionnement aiguille - Disposition des points » est défini sur « OFF », chaque pression de la touche « Positionnement de l'aiguille » relève, puis abaisse simplement l'aiguille.

« Positionnement aiguille - Disposition des points » est défini sur « ON »

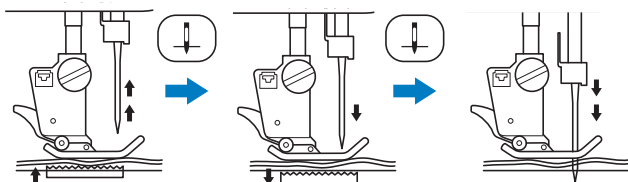

\* Lorsque l'aiguille est presque baissée par pression sur la touche « Position de l'aiguille », les griffes d'entraînement s'abaissent. Il est alors possible de tourner le tissu pour ajuster avec précision le point de chute de l'aiguille.

« Positionnement aiguille - Disposition des points » est défini sur « OFF »

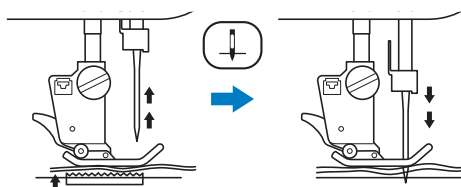

**1** Appuyez sur .

**2** Réglez « Positionnement aiguille - Disposition des points » sur « ON » ou « OFF ».

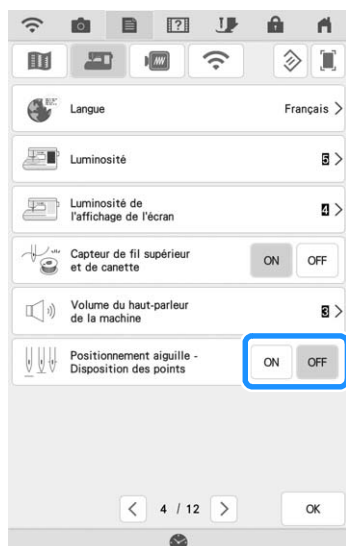

**3** Appuyez sur  pour revenir à l'écran initial.

## Contrôle du positionnement de l'aiguille à l'écran

Vous pouvez vérifier l'image d'un point grâce à l'image réelle du tissu à l'écran.

**1** Sélectionnez un point.

**2** Appuyez sur .

→ Une image du point sélectionné et une image réelle du tissu s'affichent.

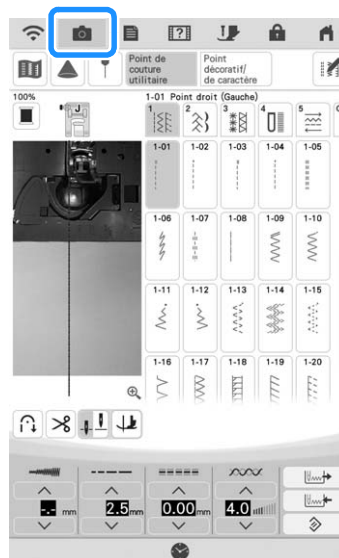

\* Appuyez sur  pour modifier la couleur du fil affichée à l'écran. Vous pouvez choisir parmi quatre couleurs différentes.

**3** Appuyez sur l'image du tissu ou sur  à l'écran.

→ La fenêtre de vue caméra s'affiche.

→ Appuyez de nouveau sur  pour désactiver la vue caméra.

## ■ Utilisation de la fenêtre de vue caméra

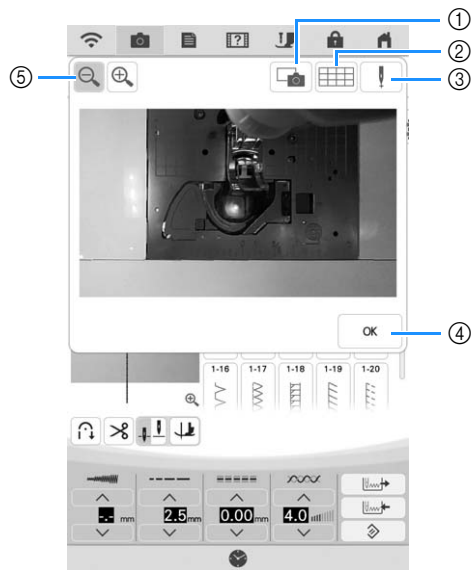

→ La fenêtre de vue caméra s'affiche.

- ① IMAGE CAMÉRA
- ② VUE QUADRILLÉE
- ③ POINT DE CHUTE DE L'AIGUILLE
- ④ OK
- ⑤ AGRANDIR

### IMAGE CAMÉRA

Appuyez sur cette touche pour enregistrer une image caméra sur le support USB.

Insérez le support USB dans la machine afin d'enregistrer une image caméra (reportez-vous à la section « Enregistrement d'une image de l'écran de réglages sur un support USB » à la page 33). Les fichiers des images caméra sont enregistrés avec l'extension « .PNG ». Il est possible d'enregistrer au maximum 100 images caméra sur un support USB.

### VUE QUADRILLÉE

Appuyez sur cette touche pour afficher une grille.

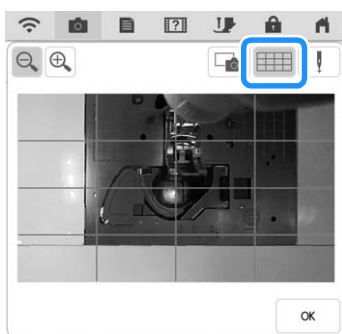

Appuyez sur  pour fermer l'écran.

## POINT DE CHUTE DE L'AIGUILLE

Appuyez sur  pour afficher le point de chute de l'aiguille à l'écran sous la forme « + ».

Abaissez le pied-de-biche avant d'appuyer sur . Lorsque le point de chute de l'aiguille apparaît à l'écran, vous pouvez relever le pied-de-biche et modifier le point de chute de l'aiguille en déplaçant le tissu.

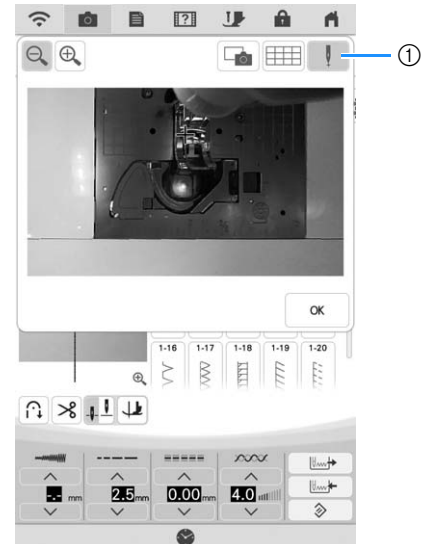

- ① Point de chute de l'aiguille

### AGRANDIR

Appuyez sur  pour agrandir l'image sur l'écran. Appuyez à nouveau sur  pour revenir à la taille d'affichage normale de l'image.

### Remarque



- La fenêtre de vue caméra disparaît lorsque vous commencez à coudre.
- Lors de la couture de tissus épais, le point de chute de l'aiguille affiché à l'écran risque de différer de l'emplacement réel.

## Définition du point de fin de couture



### Remarque

En utilisant le même matériel et le même motif de points que pour votre projet, cousez quelques points d'essai pour prévisualiser votre motif. Le point de fin de couture défini par la machine peut être mal aligné dans les cas suivants :

- Lorsque l'autocollant fin de couture est mal fixé.
- Lorsque le tissu n'a pas été cousu droit.
- Lorsque l'entraînement du tissu a été forcé durant la couture.
- Dans le cas de tissus difficiles à coudre, tels que les tissus lourds, en courtepointe, élastiques ou fins.

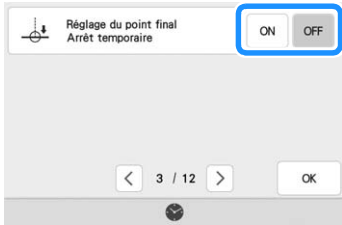
- 1 Sélectionnez un point.
- 2 Appuyez sur , assurez-vous que « Arrêt temporaire » est défini sur « OFF » dans l'écran de réglages de la machine, puis appuyez sur  .



- 3 Appuyez sur  pour régler « Directive » sur « ON ». Configurez la position de ligne « Principale » en fonction du motif sélectionné. Puis appuyez sur  .

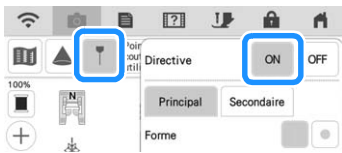

 **Mémo**

- Si  est sélectionné pour l'option [Secondaire], une grille s'affiche.

- 4 Appuyez sur  .



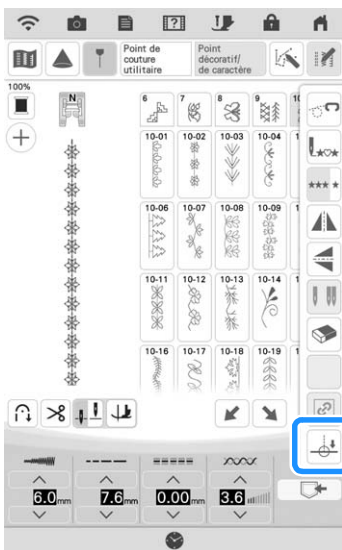

- 5 Appuyez sur  .





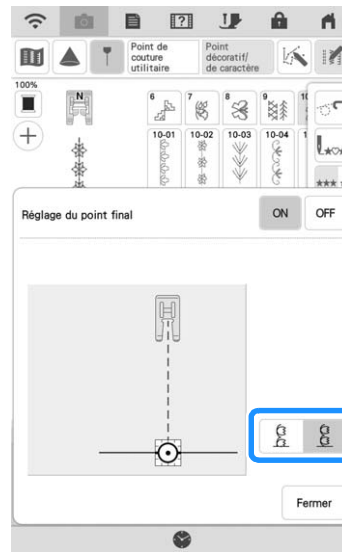

 **Mémo**

- Si la touche  est grisée et indisponible, il est impossible de définir le point de fin de couture avec le motif de points sélectionné. Sélectionnez alors un motif de points différent.

- 6 Appuyez sur   pour indiquer si la couture doit ou non se terminer par un motif complet. Si nécessaire, appuyez sur  après avoir effectué votre sélection.



	La longueur du motif de points est ajustée de manière à ce que la couture s'arrête au point de fin spécifié, avec un motif complet. Si cette touche est grisée et indisponible, cela signifie que vous ne pouvez pas utiliser cette fonction. Avec ce réglage, il est possible que le motif cousu soit légèrement étiré verticalement.	
	Aucun réglage spécifique n'est défini pour la fin de couture. Lorsque le point de fin est atteint, la couture s'arrête immédiatement, même si le motif n'est pas complet.	

 **Mémo**

- Si le réglage « Réglage du point final » est défini sur « ON », le projecteur ne peut projeter le motif.
- Pour annuler le « Réglage du point final », définissez le réglage « Réglage du point final » sur « OFF », puis appuyez sur  .

- 7 À l'aide d'une craie, tracez sur le tissu des lignes de guidage pour coudre le motif et indiquer la fin de la couture.



- 8** Fixez ensuite un autocollant fin de couture, en évitant la zone de couture. Positionnez cet autocollant fin de couture à 4 cm (environ 1-1/2" / pouces) à gauche ou à droite du trait de craie marquant le point de fin de couture.

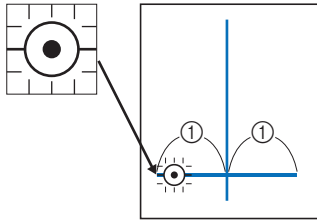

① 4 cm (environ 1-1/2" / pouces)

### Mémo

- S'il est possible de fixer l'autocollant fin de couture soit à gauche, soit à droite de la position de couture, nous recommandons de le positionner à gauche.
- Nous recommandons également de fixer l'autocollant fin de couture aussi près que possible de la position de couture.
- Si vous ne pouvez fixer l'autocollant fin de couture ailleurs que sur la zone de couture, reportez-vous aux instructions de la section « Arrêt temporaire de la couture » à la page 95.

### Remarque

- La ligne de guidage horizontale au niveau de l'aiguille indique la distance à laquelle il est possible de fixer l'autocollant fin de couture, par rapport à la ligne de couture.

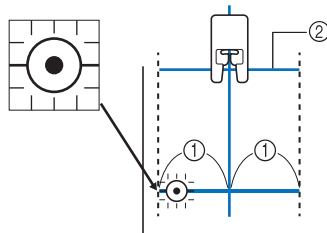

① 4 cm (environ 1-1/2" / pouces)

② Ligne de guidage

- 9** Placez le tissu sur la machine et abaissez le pied-de-biche.

### Remarque

- Avant de commencer la couture, assurez-vous que l'autocollant fin de couture ne s'est pas détaché. Veillez également à ne pas le couvrir avec votre main. Dans un tel cas, la machine ne pourrait plus le détecter.

- 10** Appuyez sur la touche « Marche/Arrêt » pour commencer à coudre. Lorsque la pédale est branchée, appuyez dessus. Guidez doucement le tissu pour coudre le motif en ligne droite.



### Remarque

- En veillant à ce que les lignes de guidage soient bien alignées sur les lignes tracées à la craie, cousez les motifs en ligne droite, sans dévier.
- Ne forcez pas l'avancée du tissu. Cela pourrait empêcher la couture de se finir correctement.

→ La machine s'arrête automatiquement au point de fin de couture spécifié.



### Mémo

- Si le motif de points n'a pas pu être configuré lors du réglage de  à l'étape **6**, le message suivant apparaît. Annulez « Réglage du point final », puis sélectionnez un point différent ou modifiez la longueur du point.

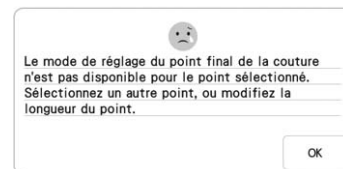

- 11** Retirez l'autocollant fin de couture.

## ■ Arrêt temporaire de la couture

S'il vous est impossible de fixer l'autocollant fin de couture ailleurs que sur la zone de couture, vous avez la possibilité de régler la machine afin que celle-ci stoppe temporairement la couture pour vous permettre de retirer l'autocollant lorsque vous vous en approchez.

- 1** Sélectionnez un point.

- 2** Appuyez sur , définissez « Arrêt temporaire » sur « ON » dans l'écran de réglages de la machine, puis appuyez sur

OK



**3** Observez les étapes 3 à 6 de la section « Définition du point de fin de couture » à la page 93.

**4** À l'aide d'une craie, tracez sur le tissu des lignes de guidage pour coudre le motif et indiquez la fin de la couture puis fixez l'autocollant fin de couture.

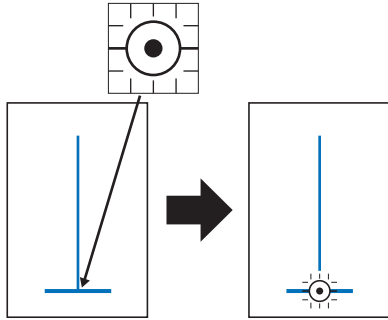

**5** Observez les étapes 9 et 10 de la section « Définition du point de fin de couture » à la page 93.

→ Lorsque l'aiguille approche de la marque, la machine s'arrête et le message suivant apparaît.

**6** Retirez l'autocollant fin de couture, puis appuyez sur .



**7** Appuyez à nouveau sur la touche « Marche/Arrêt ».  
Lorsque la pédale est branchée, appuyez dessus.

→ La machine termine de coudre le motif, puis s'arrête.

# UTILISATION DU PROJECTEUR

## Fonctionnalités de couture pratiques grâce à l'utilisation du projecteur

### Opérations réalisables avec le projecteur

- Détermination de la ligne de guidage comme référence pour votre position de couture.
- Sélection d'un motif de points
- Modification du motif de points sélectionné
- Affichage du point de chute de l'aiguille (pour la broderie)
- Affichage du motif de broderie modifié (pour la broderie)

### ⚠ ATTENTION

- Ne regardez pas directement la lumière du projecteur. Cela pourrait entraîner la cécité.

## À propos du stylet à double utilisation

Le stylet à double utilisation fourni comporte deux pointes. La pointe souple sert à faire fonctionner l'écran à cristaux liquides et la pointe dure à faire fonctionner le projecteur.

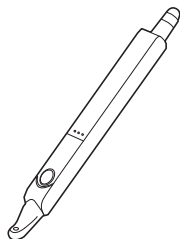

## Installation d'une pile dans le stylet à double utilisation

Votre machine n'est pas fournie avec une pile pour le stylet à double utilisation. Utilisez une pile alcaline AAA (LR03) neuve.

### ⚠ AVERTISSEMENT

- Ne démontez pas et ne modifiez pas le stylet à double utilisation.
- N'utilisez pas d'objets métalliques, comme une pince ou un stylo métallique, pour remplacer la pile.
- Ne jetez pas la pile dans le feu et ne l'exposez pas à la chaleur.
- Retirez immédiatement la pile et cessez d'utiliser la machine si vous remarquez une odeur, une chaleur, une décoloration, une déformation anormale ou quoi que ce soit d'inhabituel lors de son utilisation ou de son entreposage.

### ⚠ ATTENTION

- Retirez la pile si vous ne comptez pas utiliser le stylet à double utilisation pendant un long moment.
- N'inversez pas les pôles positif et négatif de la pile.

- 1 Faites glisser le couvercle du doigt pour l'ôter.

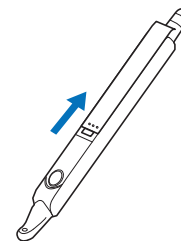

- 2 Installez une pile alcaline AAA (LR03) neuve dans le stylet à double utilisation, pôle négatif (-) dirigé vers le haut.

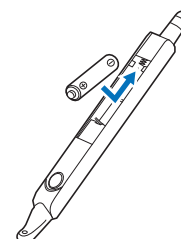

**3** Refermez le couvercle.

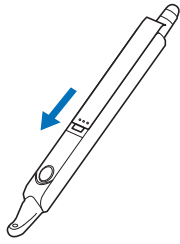

**Utilisation du projecteur avec le stylet à double utilisation**

Appuyez sur le bouton pour allumer la pointe dure du stylet à double utilisation. Une fois que la caméra intégrée a détecté la lumière, vous pouvez utiliser le projecteur avec le stylet à double utilisation.

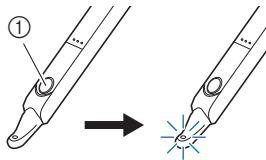

① Bouton

**⚠ IMPORTANT**

- Ne mettez pas la main, un tissu ou un objet quelconque entre la caméra intégrée et la partie émettrice de lumière du stylet à double utilisation car la caméra intégrée serait incapable de détecter la lumière venant du stylet à double utilisation.

**⚠ ATTENTION**

- N'insérez aucun objet dans la partie émettrice de lumière du stylet à double utilisation car vous risqueriez d'endommager le stylet.

**Utilisation du porte-stylet à double utilisation**

Installez le porte-stylet à double utilisation pour le rattacher à la machine. Le côté droit du porte-stylet peut recevoir le stylet à double utilisation.

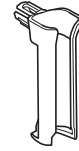

Porte-stylet à double utilisation

**1** Insérez fermement le porte-stylet à double utilisation dans le trou.

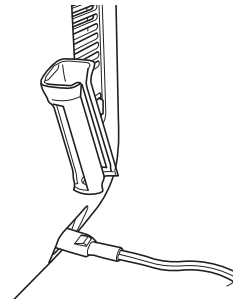
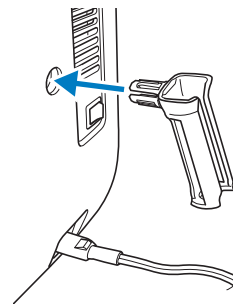

**2** La partie plate du stylet à double utilisation tournée vers la machine, insérez-le dans le porte-stylet à double utilisation.

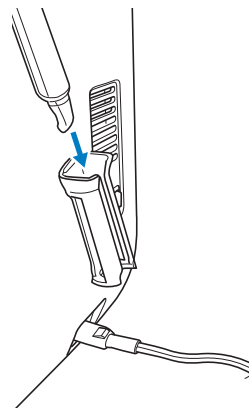

# FONCTIONS DU PROJECTEUR (POINTS UTILITAIRES ET POINTS DÉCORATIFS/DE CARACTÈRES)

## Surface de projection du projecteur

Lorsque la machine coud des points utilitaires ou des points décoratifs/de caractères, la surface de projection du projecteur est celle indiquée ci-dessous.

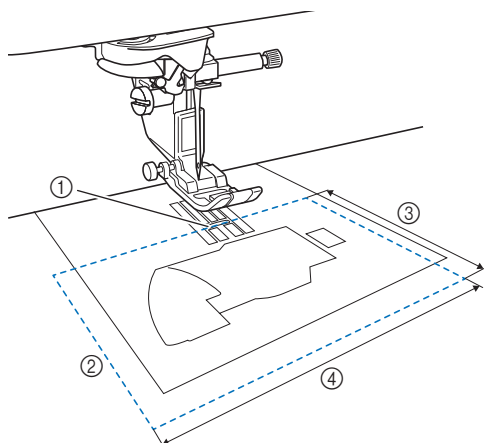

- ① Point de chute de l'aiguille
- ② Surface de projection
- ③ 7,6 cm (3" / pouces)
- ④ 12,7 cm (5" / pouces)

## Projection du motif de points avec le projecteur

Le motif de points sélectionné peut être projeté sur le tissu à l'aide du projecteur.

- 1 Sélectionnez un motif de points.
- 2 Appuyez sur .

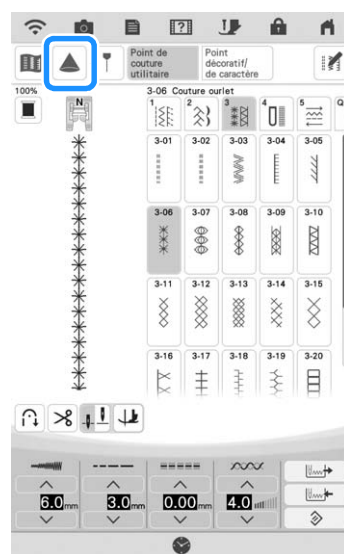

→ Le motif de points sélectionné et les touches de réglage sont projetés sur le tissu.

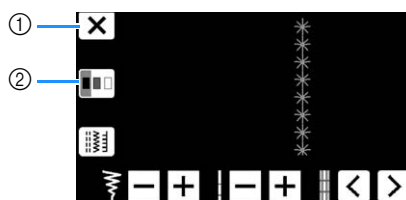

- ① Appuyez avec le stylet à double utilisation afin de stopper la projection.
- ② À chaque fois que vous appuyez à l'aide du stylet à double utilisation, le réglage « Couleur d'arrière-plan » change.

### Mémo

- Vous pouvez également modifier ce réglage avec la fonction « Couleur d'arrière-plan », dans l'écran de réglages de la machine.



## Sélection d'un motif de points avec le stylet à double utilisation

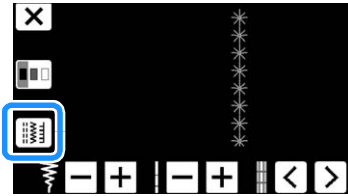

- 1 Lorsque le motif de points est projeté sur le tissu, appuyez sur  avec le stylet à double utilisation.



→ Il est possible de sélectionner un motif de points.

### Remarque

- Il n'est pas possible de sélectionner un motif de points depuis l'écran à cristaux liquides lorsqu'un motif de points est projeté par le projecteur. Pour sélectionner un motif de points depuis l'écran à cristaux liquides, appuyez sur  sur l'écran.

- 2 Appuyez sur  avec le stylet à double utilisation jusqu'à ce que le motif de points de votre choix s'affiche, puis appuyez sur .

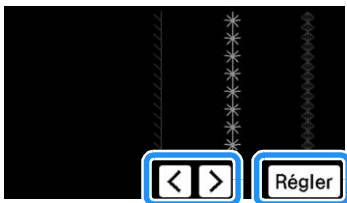

## Modification d'un motif de points sélectionné avec le stylet à double utilisation

La largeur de point, la longueur de point et le « sélecteur G/D (L/R Shift) » du motif de points projeté par le projecteur peuvent être modifiés.

- 1 Utilisez le stylet à double utilisation pour régler la largeur de point, la longueur de point et la position de couture.

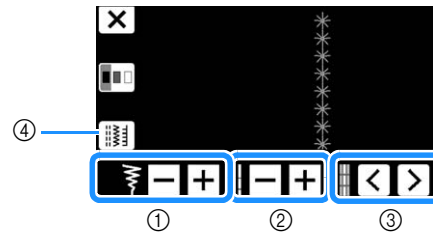

- ① Réglage de la largeur du point
- ② Réglage de la longueur du point
- ③ Réglage de « sélecteur G/D (L/R Shift) »
- ④ Appuyez sur cette touche pour sélectionner un autre motif de points.

→ Les réglages spécifiés sont appliqués au motif de points projeté.

### Mémo

- Lorsque l'écran de sélection de point apparaît de nouveau sur l'écran à cristaux liquides, les réglages sont remplacés par ceux spécifiés avec le stylet à double utilisation.
- Avec la couture à aiguille jumelée, la largeur de point est spécifiée en fonction de l'aiguille gauche.

## Projection des lignes de guidage avec le projecteur

La fonction ligne de guidage permet de coudre facilement en suivant les lignes et les repères projetés sur le tissu.

1 Appuyez sur .

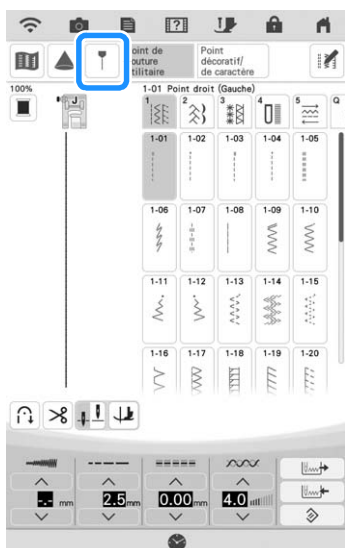

→ L'écran de réglages de ligne de guidage s'affiche.

2 Spécifiez les réglages de la ligne de guidage.  
Ligne de guidage principale

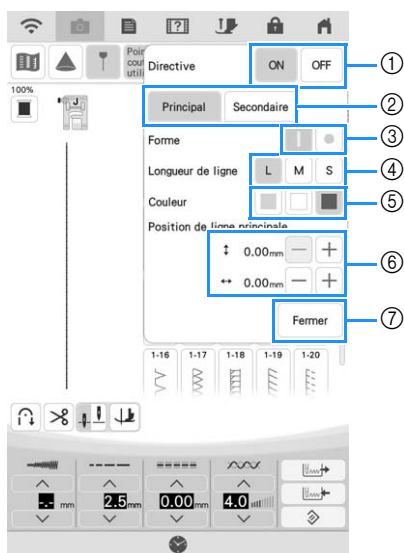

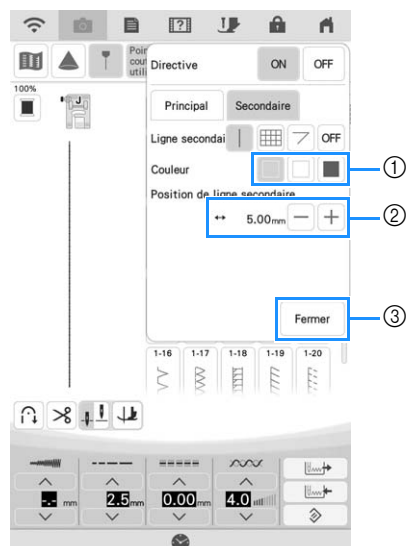

- ① Pour ne pas utiliser les lignes de guidage, sélectionnez « OFF ».
- ② Sélectionnez la ligne de guidage dont vous allez spécifier les réglages.
- ③ Sélectionnez une ligne ou un a point comme forme pour le traçage de la ligne de guidage.
- ④ Sélectionnez la longueur de la ligne de guidage principale.
- ⑤ Sélectionnez la couleur de la ligne de guidage principale.
- ⑥ Spécifiez la position de la ligne de guidage principale.
- ⑦ Appuyez sur la touche pour terminer la spécification des réglages de ligne de guidage.

Ligne de guidage secondaire 



- ① Sélectionnez la couleur de la ligne de guidage secondaire.
- ② Spécifiez la position de la ligne de guidage secondaire.

### Mémo

- Si  ou  est sélectionné, la position de la ligne de guidage secondaire est basée sur la position de la ligne de guidage principale. Lorsque la position de la ligne de guidage secondaire est modifiée, modifiez la position de la ligne de guidage principale.

- ③ Appuyez sur la touche pour terminer la spécification des réglages de ligne de guidage.

Ligne de guidage secondaire 

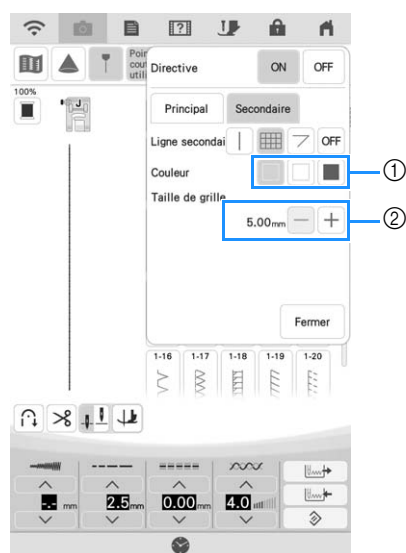

- ① Sélectionnez la couleur de la ligne de guidage secondaire.
- ② Spécifiez la taille de la grille de la ligne de guidage secondaire.

## Ligne de guidage secondaire

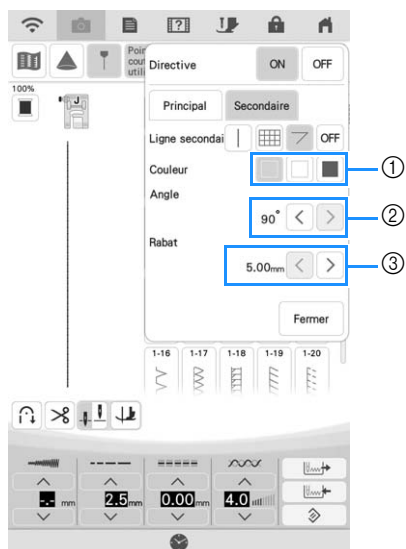

- ① Sélectionnez la couleur de la ligne de guidage secondaire.
- ② Spécifiez l'angle de la ligne de guidage secondaire.
- ③ Spécifiez le rabat de la ligne de guidage secondaire.





Chapitre 3

# Points de couture courants









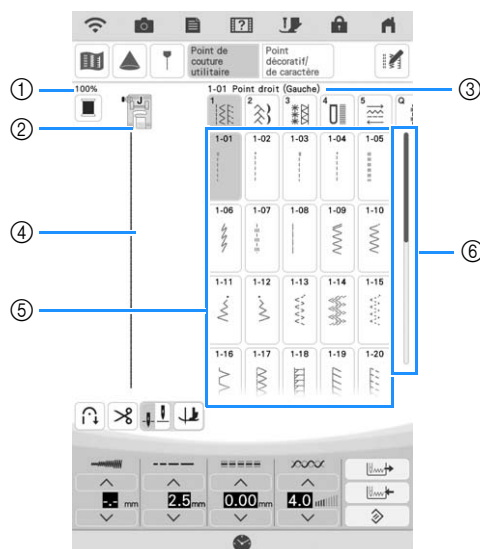







# SÉLECTION DE POINTS DE COUTURE COURANTS

## ■ Écran à cristaux liquides de points de couture courants

Appuyez sur une touche pour sélectionner le motif de points, une fonction ou une opération indiquée sur la touche.



N°	Affichage	Nom de la touche	Description	Page
①	100%	Taille d'affichage du motif de points	Indique la taille approximative du motif de points sélectionné. 100% : taille presque identique à celle du motif de points cousu * Selon le type de tissu et de fil utilisé, il est possible que la taille réelle du motif de points cousu soit différente.	107
②		Affichage du pied-de-biche	Indique le code du pied-de-biche. Fixez le pied-de-biche indiqué dans cet affichage avant de coudre.	72
③	1-01 Straight stitch (Left)	Affichage du point sélectionné	Indique le nom et le numéro de code du point sélectionné.	107
④		Aperçu du point	Affiche un aperçu du point sélectionné. L'affichage à 100 % représente le point à une taille proche de sa taille réelle. Appuyez sur  pour afficher ensemble l'aperçu du point et la vue caméra afin de vérifier comment le point sera cousu sur le tissu réel.	92, 107
⑤		Écran de sélection de point	Appuyez sur la touche du motif de points que vous souhaitez coudre.  Utilisez           pour passer d'un groupe de points à l'autre.	107
⑥		Barre de défilement	Faites glisser la barre de défilement pour déplacer les pages de l'écran de sélection de points.	106

\* Toutes les fonctions des touches de l'écran à cristaux liquides sont décrites dans le tableau « Fonction des touches » à la page suivante.

## ■ Fonction des touches



### Remarque

- Pour accéder aux touches des fonctions de modification, appuyez sur .

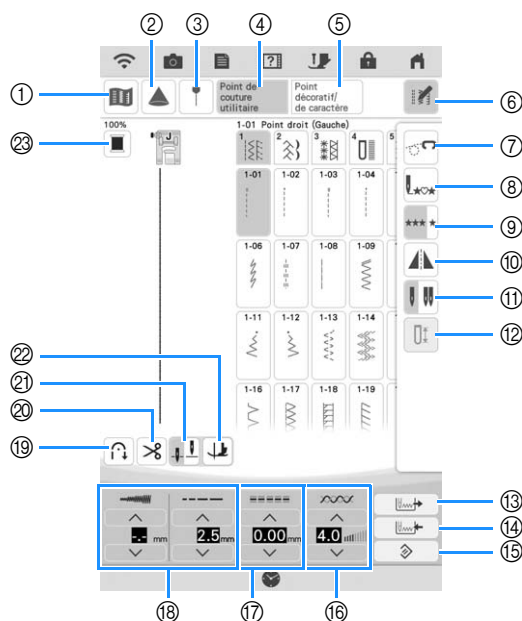

N°	Affichage	Nom de la touche	Description	Page
①		Touche d'image	Appuyez sur cette touche pour afficher une image agrandie du motif sélectionné.	108
②		Touche Projecteur	Appuyez sur cette touche pour utiliser les fonctions du projecteur.	99
③		Touche de traçage de la ligne de guidage	Appuyez sur cette touche pour afficher ou définir le traçage de la ligne de guidage pour le tracé de la couture. Le traçage de la ligne de guidage facilite l'assemblage de courtepointe ou l'alignement de la couture sur le bord du tissu.	101
④		Touche de points de couture courants	Appuyez sur cette touche pour sélectionner un point droit, un point zigzag, une boutonnière, un point d'ourlet invisible ou d'autres points utilisés couramment lors de la création de vêtements.	107
⑤		Touche de points décoratifs/de caractères	Appuyez sur cette touche pour sélectionner des motifs de caractères ou de points décoratifs.	162
⑥		Touche de modification	Appuyez sur cette touche pour afficher les touches de fonction de modification sur l'écran.	170
⑦		Touche de mode en mouvement libre	Appuyez sur cette touche pour passer en mode de couture en mouvement libre. Le pied-de-biche est relevé à une hauteur appropriée et les griffes d'entraînement sont abaissées pour le quilting (courtepointe) en mouvement libre.	128
⑧		Touche de retour au début	Une fois la couture arrêtée, appuyez sur cette touche pour revenir au début du point.	108
⑨		Touche de couture en points uniques/en continu	Appuyez sur cette touche pour choisir entre les points uniques ou les points continus.	108
⑩		Touche d'image en miroir	Appuyez sur cette touche pour créer une image en miroir du motif sélectionné. Si la touche s'affiche en gris clair, vous ne pouvez pas coudre une image en miroir du motif sélectionné.	107
⑪		Touche de sélection de mode de l'aiguille (simple/jumelée)	Appuyez sur cette touche pour sélectionner le mode de couture avec aiguille jumelée. Le mode de couture bascule entre le mode Aiguille simple et le mode Aiguille jumelée à chaque pression de la touche. Si la touche s'affiche en gris clair, vous ne pouvez pas coudre le motif sélectionné avec l'aiguille jumelée.	64
⑫		Touche de longueur de fente	Appuyez sur cette touche pour définir manuellement la longueur de boutonnière lorsqu'un point de boutonnière est sélectionné.	149
⑬		Touche de récupération	Appuyez sur cette touche pour récupérer un motif de points mémorisé.	109
⑭		Touche de mémoire manuelle	Modifiez les réglages de motif de points (largeur de zigzag et longueur de point, tension du fil, coupure de fil automatique ou point de renfort automatique, etc.) puis enregistrez-les en appuyant sur cette touche. Vous pouvez enregistrer cinq séries de réglages pour un seul motif de points.	109
⑮		Touche de réinitialisation	Appuyez sur cette touche pour réinitialiser les réglages enregistrés du motif sélectionné.	85-87

N°	Affichage	Nom de la touche	Description	Page
16		Touche de tension de fil	Affiche le réglage de la tension automatique du fil du motif sélectionné. Vous pouvez utiliser les touches  et  pour modifier les réglages de tension de fil.	87
17		Touche « sélecteur G/D (L/R Shift) »	Appuyez sur  pour décaler le motif de points vers la droite ou sur  pour le décaler vers la gauche. Cette fonction n'est pas disponible pour tous les motifs de points. Seuls les motifs concernés seront décalés. Le réglage par défaut de la machine est mis en surbrillance.	86
18		Touche de longueur et de largeur de point	Affiche les réglages de largeur de zigzag et de longueur de point du motif sélectionné. Vous pouvez utiliser les touches  et  pour modifier la longueur de point et la largeur du zigzag.	85, 86
19		Touche de point de renfort automatique	Appuyez sur cette touche pour utiliser les points de renfort automatique (coudre en marche arrière). Si vous sélectionnez ce réglage avant de coudre, la machine utilisera automatiquement des points de renfort au début et à la fin de la couture (selon le motif de points, il se peut que la machine couse des points inverses).	79
20		Touche du coupe-fil automatique	Appuyez sur cette touche pour sélectionner la fonction de coupure de fil automatique. Sélectionnez la fonction de coupure de fil automatique avant de coudre pour que la machine couse automatiquement des points de renfort au début et à la fin de l'ouvrage (selon le motif de points, il se peut que la machine couse des points inverses) et coupe les fils une fois la couture terminée.	88
21		Touche de réglage du positionnement de l'aiguille	Appuyez sur cette touche pour sélectionner la position d'arrêt de l'aiguille en haut ou en bas. Vous pouvez également vérifier le réglage du mode d'aiguille (simple ou jumelée). Positionnement inférieur/aiguille simple Positionnement supérieur/aiguille simple Positionnement inférieur/aiguille jumelée Positionnement supérieur/aiguille jumelée	64, 89
22		Touche de pivotement/ Touche Haut automatique	Appuyez sur cette touche pour sélectionner la fonction de pivotement. Une fois la fonction de pivotement sélectionnée, arrêtez la machine pour abaisser l'aiguille et lever légèrement le pied-de-biche automatiquement. Le pied-de-biche se baisse automatiquement lors de la reprise de la couture.	89
23		Touche de modification de la couleur de fil	Appuyez sur cette touche pour modifier la couleur du fil affiché à l'écran.	108

## ■ Écrans de sélection de point

Il existe sept catégories de points utilitaires.

### Points droits/surlilage

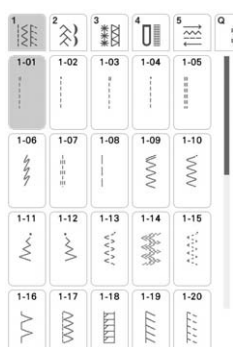

### Points décoratifs

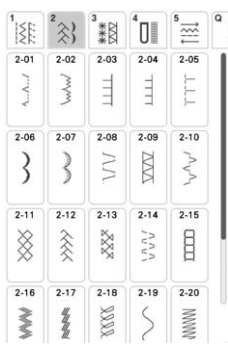

### Points à l'ancienne

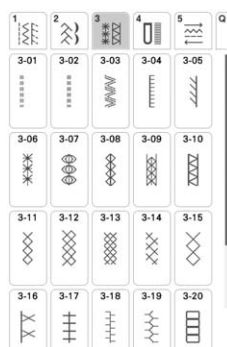

### Boutonnieres/Points d'arrêt

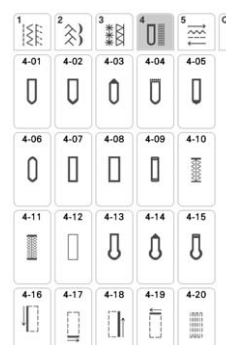

### Couture directions multiples

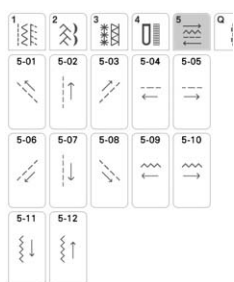

### Points quilting (courtepointe)

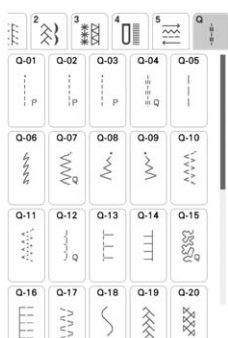

### Autres points

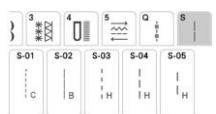

## Sélection d'un point

- 1** Mettez la machine sous tension et appuyez sur  pour afficher les points courants.

→ « 1-01 Point droit (Gauche) » ou « 1-03 Point droit (Milieu) » est sélectionné, en fonction du réglage choisi dans l'écran de réglages.

- 2** Utilisez  pour sélectionner la catégorie de votre choix.



### Mémo

- Balayez latéralement la touche d'une catégorie ou d'un motif de points pour afficher les catégories masquées.

- 3** Appuyez sur la touche du point que vous souhaitez coudre.



### Mémo

- Pour plus de détails sur chaque point, reportez-vous à la section « TABLEAU DE RÉGLAGE DES POINTS » à la page 221.

## ■ Utilisation de la touche d'image en miroir

Selon le type de point de couture courant sélectionné, vous pouvez parfois coudre une image en miroir horizontale du point.

Si  est allumé lorsque vous sélectionnez un point, vous pouvez effectuer une image en miroir du point.



### Remarque

- Si  est gris clair lorsque vous sélectionnez un point, vous ne pouvez pas créer une image en miroir horizontale du point sélectionné, en raison du type de point ou du type de pied-de-biche recommandé (également valable pour les boutonnieres, la couture directions multiples, etc.).

Appuyez sur  pour créer une image en miroir horizontale du point sélectionné.

La touche est représentée par  à l'écran.



## ■ Retour au début du motif de points

Même si vous avez interrompu la couture en cours, vous pouvez revenir au début du motif de points. Cette fonction est utile après l'exécution d'un échantillon ou si la couture est incorrecte.

Appuyez sur  avant de commencer à coudre pour revenir au début de la couture.

- ① Arrêt de la couture
- ② Redémarrage de la couture

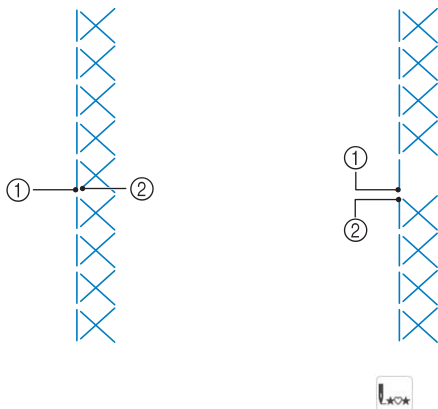

## ■ Couture en continu/Couture en points uniques

Appuyez sur  pour sélectionner la couture en continu ou la couture en points uniques.

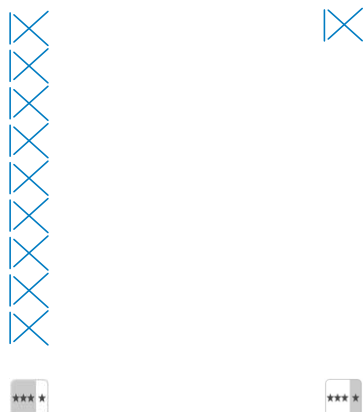

## ■ Utilisation de la touche d'image

Vous pouvez afficher une image du point sélectionné. Vous pouvez vérifier et modifier les couleurs de l'image à l'écran.

### 1 Appuyez sur .

→ Une image du point sélectionné s'affiche.

### 2 Appuyez sur pour modifier la couleur de fil du point à l'écran.

\* Appuyez sur  pour afficher une image agrandie du point.

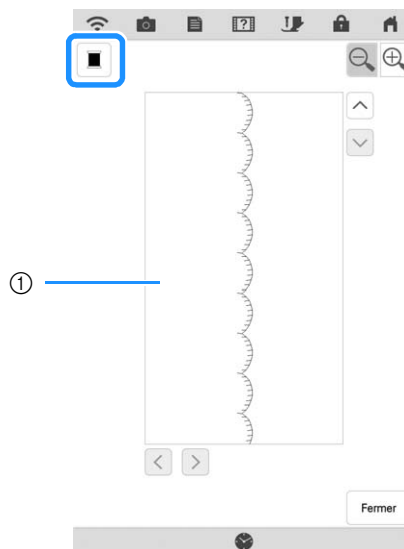

① Écran de point

### **Mémo**

- La couleur change à chaque pression sur



### 3 Appuyez sur pour revenir à l'écran initial.

## Enregistrement de vos réglages de points

Les réglages de largeur de point zigzag, longueur de point, tension du fil, coupure de fil automatique et points de renfort automatique sont pré-réglés dans la machine pour chaque point. Si vous souhaitez toutefois réutiliser certains réglages ultérieurement pour un point, vous pouvez les modifier de façon à pouvoir les mémoriser pour ce point. Vous pouvez mémoriser cinq séries de réglages pour un seul point.

### ■ Enregistrement de réglages

1 Sélectionnez un point. (Exemple : )

2 Spécifiez vos réglages préférés.

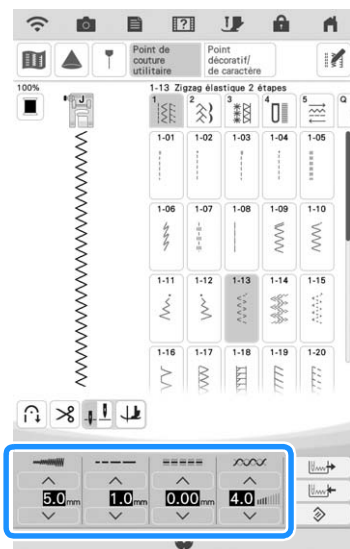

3 Appuyez sur .

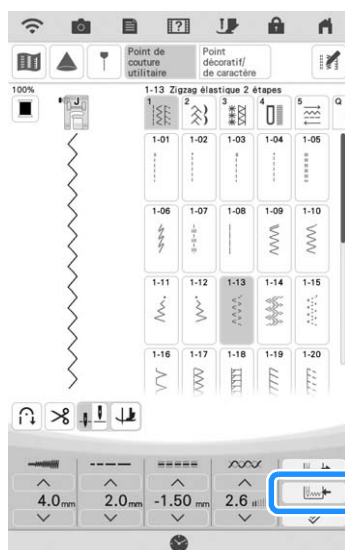

→ Les réglages sont mémorisés et l'écran initial s'affiche automatiquement.

### 📖 Mémo

- Si vous essayez de mémoriser des réglages alors que 5 séries de réglages sont déjà mémorisées pour un point, le message « Les poches sont pleines. » s'affiche. Fermez le message et supprimez un réglage en vous reportant à la page 109.

### ■ Récupération des réglages mémorisés

1 Sélectionnez un point.

### 📖 Mémo

- Lorsqu'un point est sélectionné, les derniers réglages récupérés s'affichent. Les derniers réglages récupérés sont maintenus même si la machine a été mise hors tension ou si un point différent a été sélectionné.

2 Appuyez sur .

3 Appuyez sur la touche numérotée des réglages à récupérer.

- \* Appuyez sur  pour revenir à l'écran initial sans récupérer de réglages.







① Touches numérotées

4 Appuyez sur .









→ Les réglages sélectionnés sont récupérés et l'écran initial s'affiche automatiquement.

### 📖 Mémo

- Pour mémoriser de nouveaux réglages alors que 5 séries de réglages sont déjà mémorisées pour un point, appuyez sur . Appuyez sur la touche numérotée correspondant au réglage à supprimer. Appuyez sur , puis sur  et enfin sur . Le nouveau réglage est enregistré à la place de celui qui vient d'être supprimé.
- Pour supprimer tous les réglages enregistrés, appuyez sur .

# COUTURE DES POINTS

## Points droits

Point	Nom du point	Pied-de-biche
1-01	Point droit (gauche)	
1-02	Point droit (gauche)	
1-03	Point droit (milieu)	
1-04	Point droit (milieu)	
1-05	Triple point élastique	
1-06	Point élastique	
1-07	Point décoratif	
1-08	Point faulilage	

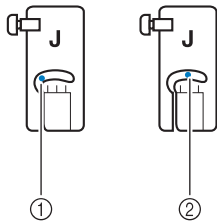

- ① Aiguille à gauche
- ② Aiguille au milieu

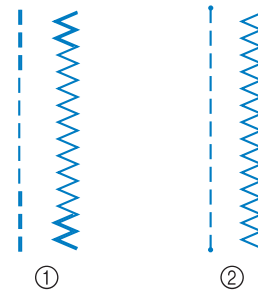

- ① Point inverse
- ② Point de renfort



### Mémo

- Si le point sélectionné possède un double signe « || » en haut de l'affichage de la touche, vous pouvez coudre des points inverses en maintenant la touche « Point inverse » enfoncée (page 79).
- Si le point sélectionné possède un point « · » en haut de l'affichage de la touche, vous pouvez coudre des points de renfort en maintenant la touche « Point de renfort » enfoncée.

## 1 Sélectionnez un point.

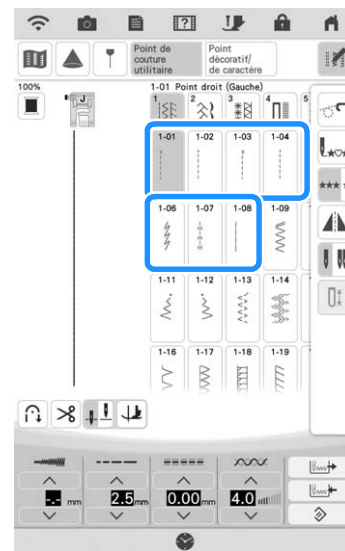

## 2 Fixez le pied-de-biche « J ».

- \* Fixez le pied-de-biche « N » lorsque vous

sélectionnez .



- 3** Tenez l'extrémité du fil et le tissu de la main gauche et appuyez sur la touche « Position de l'aiguille » de la main droite pour introduire l'aiguille dans le tissu.

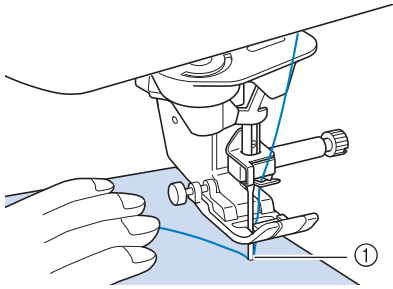

① Point de démarrage de la couture

- 4** Abaissez le pied-de-biche et maintenez la touche « Point inverse » ou « Point de renfort » enfoncée pour coudre 3 ou 4 points.

→ La machine coud des points inverses ou de renfort.

- 5** Appuyez sur la touche « Marche/Arrêt » pour commencer à coudre.

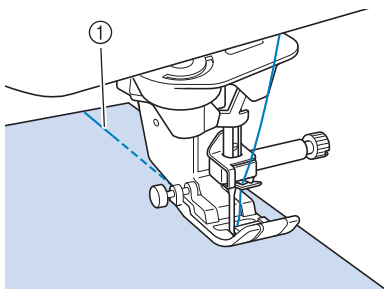

① Points inverses ou de renfort

→ La machine commence à coudre lentement.

## ⚠ ATTENTION

- Pendant la couture, veillez à ce que l'aiguille ne touche pas une épingle placée pour maintenir le tissu ou tout autre objet. Le fil risquerait de s'emmêler ou l'aiguille pourrait casser et vous blesser.

- 6** Une fois le travail de couture terminé, maintenez la touche « Point inverse » ou « Point de renfort » enfoncée pour coudre 3 ou 4 points inverses ou de renfort à la fin de la couture.

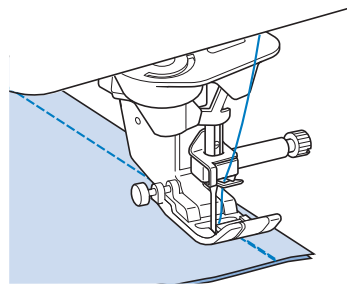

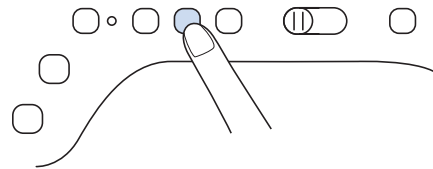

- 7** Une fois les points cousus, appuyez sur la touche « Coupe-fil » pour couper les fils.



### Mémo

- Lorsque la touche de coupure de fil automatique et celle de point de renfort automatique sont sélectionnées à l'écran, la machine effectue automatiquement des points inverses ou de renfort au début de la couture lorsque vous appuyez sur la touche « Marche/Arrêt ». Appuyez sur la touche « Point inverse » ou « Point de renfort » pour coudre des points inverses ou de renfort et pour couper automatiquement le fil à la fin de la couture.

## ■ Modification de la position de l'aiguille (points avec aiguille à gauche ou au milieu uniquement)

Lorsque vous sélectionnez des motifs de points avec aiguille à gauche ou au milieu, vous pouvez utiliser les touches  et  de l'écran sélecteur G/D (L/R Shift) pour modifier la position de l'aiguille. Réglez la distance entre le bord droit du pied-de-biche et l'aiguille à l'aide de la fonction Sélecteur G/D puis, pendant la couture, alignez le bord du pied-de-biche avec le bord du tissu pour obtenir une finition parfaite.

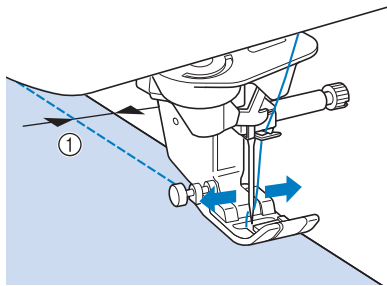

① Largeur du point

**Exemple :** Points avec aiguille à gauche/au milieu

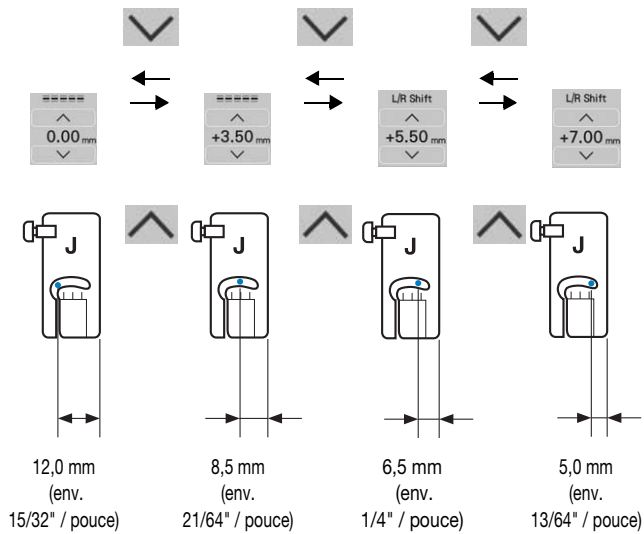

### **Mémo**

- Le point Q-01 ne permet pas d'utiliser la fonction Sélecteur G/D.

## ■ Alignement du tissu sur un repère de la plaque à aiguille ou du capot du compartiment à canette (avec repère)

Lors de la couture, alignez le bord du tissu avec le repère de 16 mm (env. 5/8" / pouce) sur la plaque à aiguille ou sur le capot du compartiment à canette (avec repère), en fonction du positionnement de l'aiguille (points avec aiguille à gauche ou au milieu uniquement).

**Pour les points avec aiguille à gauche (Sélecteur G/D : 0,00 mm)**

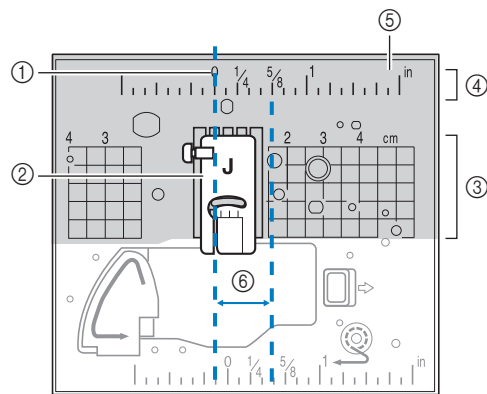

- ① Couture
- ② Pied-de-biche
- ③ Centimètres
- ④ " / Pouces
- ⑤ Plaque à aiguille
- ⑥ 16 mm (5/8" / pouce)

**Pour les points avec aiguille au milieu (centre) (Sélecteur G/D : 3,50 mm)**

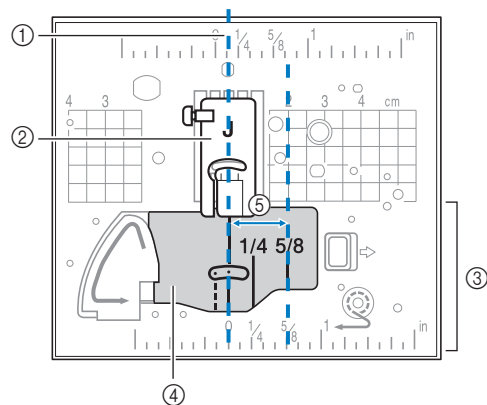

- ① Couture
- ② Pied-de-biche
- ③ " / Pouces
- ④ Capot du compartiment à canette (avec repère)
- ⑤ 16 mm (5/8" / pouce)

## ■ Utilisation de la plaque à aiguille pour point droit et du pied pour point droit

Utilisez la plaque à aiguille pour point droit et le pied pour point droit pour coudre des points droits uniquement (points avec aiguille au milieu). Utilisez la plaque à aiguille pour point droit et le pied pour point droit pour coudre des tissus fins ou de petites pièces qui ont tendance à glisser dans le trou de la plaque à aiguille normale pendant la couture. Le pied pour point droit est parfait pour réduire les risques de fronces sur tissus légers. La petite ouverture au niveau du pied supporte le tissu lorsque l'aiguille le traverse.

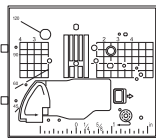
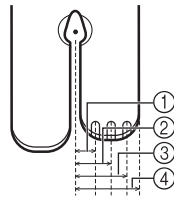

- ① 2,25 mm (1/8" / pouce)
- ② 4,25 mm (3/16" / pouce)
- ③ 6,25 mm (1/4" / pouce)
- ④ 8,5 mm (5/16" / pouce)

### ⚠ ATTENTION

- Utilisez toujours le pied pour point droit en combinaison avec la plaque à aiguille pour point droit.

- 1 Appuyez sur la touche « Position de l'aiguille » pour relever l'aiguille, puis relevez le pied-de-biche et mettez la machine hors tension. Débranchez ensuite la machine.
- 2 Retirez l'aiguille et le pied-de-biche (reportez-vous à la page 69, 72).
- 3 Retirez le plateau ou l'unité de broderie si l'un d'eux est attaché.
- 4 Faites glisser le levier de la plaque à aiguille vers vous.

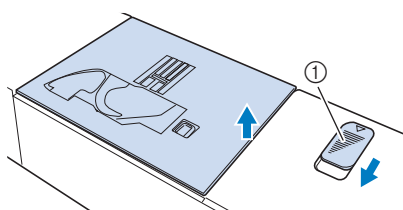

- ① Il glisse vers vous.
- La plaque à aiguille s'ouvre.

- 5 Retirez la plaque à aiguille normale en la faisant glisser avec la main droite.

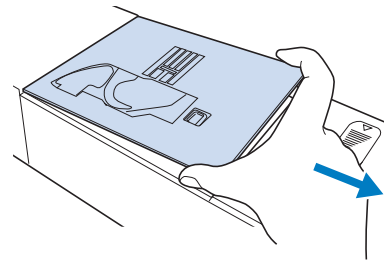

- 6 Insérez les taquets de la plaque à aiguille pour point droit dans les encoches de la machine.

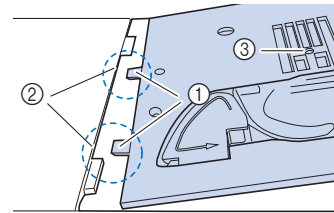

- ① Taquets
- ② Encoches
- ③ Trou arrondi

- 7 Appuyez sur le côté droit de la plaque à aiguille pour point droit pour la fixer.

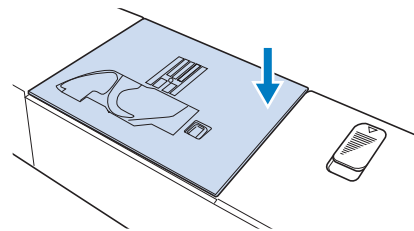

- 8 Si nécessaire, mettez le plateau et compartiment d'accessoires en place.
- 9 Insérez l'aiguille, puis fixez le pied pour point droit. (page 69, 72)

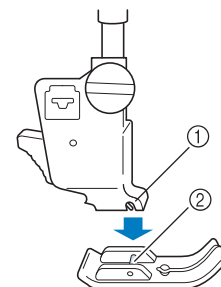

- ① Encoche
- ② Crochet

**10** Sélectionnez l'un des points droits.



**Remarque**

- Si vous sélectionnez d'autres points, un message d'erreur s'affiche.



**Mémo**

- En cas d'utilisation de la plaque à aiguille pour point droit, la plupart des points droits deviennent des points avec aiguille au milieu. Si vous sélectionnez un point droit non compatible avec l'utilisation de la plaque à aiguille pour point droit, un message d'erreur, vous invitant à ne pas utiliser ce point, s'affiche. Vous ne pouvez pas modifier la position de l'aiguille à l'aide de sélecteur G/D (L/R Shift).

**⚠ ATTENTION**

- Tournez lentement le volant vers vous (sens inverse des aiguilles d'une montre) avant de coudre et vérifiez que l'aiguille n'entre pas en contact avec le pied pour point droit et la plaque à aiguille pour point droit.

**11** Commencez à coudre.

- \* Une fois les points cousus, veillez à retirer la plaque à aiguille pour point droit et le pied pour point droit et à réinstaller la plaque à aiguille normale et le pied-de-biche « J ».



**Mémo**

- Pour éviter les fronces sur tissus légers, utilisez une aiguille fine, de taille 75/11, et un point court. Sur les tissus plus lourds, utilisez une aiguille plus grosse, de taille 90/14, et des points plus longs.

**Création de pinces**

**1** Sélectionnez  et fixez le pied-de-biche « J ».

**2** Cousez un point inverse au début de la pince, puis cousez en partant de l'extrémité la plus large vers l'autre sans tirer sur le tissu.

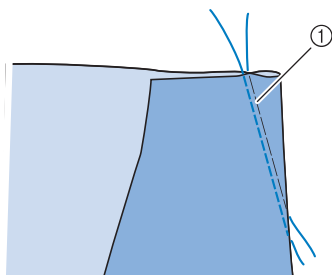

① Point faufilage

**3** Coupez le fil à la fin de la couture en laissant 50 mm (env. 1-15/16" / pouce), puis nouez les deux extrémités.

- \* Ne cousez pas de point inverse à la fin de la couture.

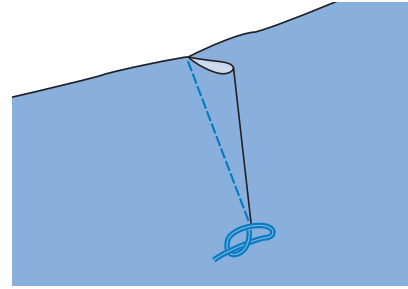

**4** Insérez les extrémités du fil dans la pince à l'aide d'une aiguille pour couture à la main.

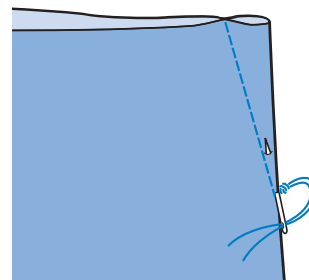

**5** Repassez la pince sur un côté pour l'aplanir.

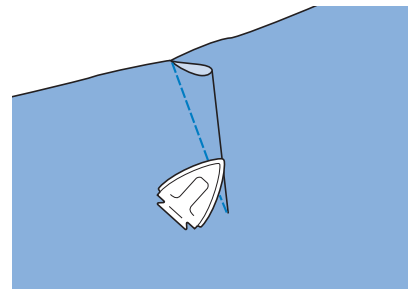

## Création de fronces

À utiliser sur la taille des jupes, les manches de chemises, etc.

- 1 Sélectionnez un point droit et fixez le pied-de-biche « J ».

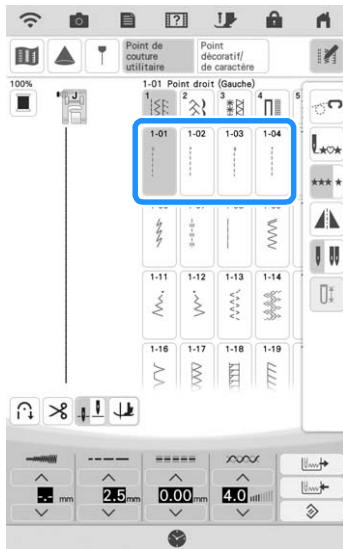

- 2 Réglez la longueur du point sur 4,0 mm (env. 5/32" / pouce) et la tension du fil sur environ 2,0 (tension faible).
- 3 Tirez le fil de la canette et le fil supérieur de 50 mm (env. 2" / pouces) (page 59).

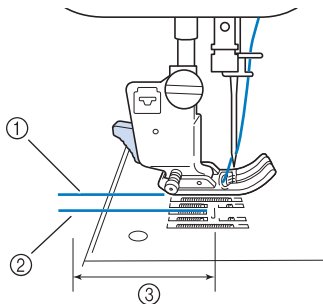

- 1 Fil supérieur
- 2 Fil de la canette
- 3 Environ 5 cm (env. 2" / pouces)

- 4 Cousez deux rangées de points droits parallèles à la ligne de couture, puis coupez l'excédent de fil en laissant 50 mm (env. 2" / pouces).

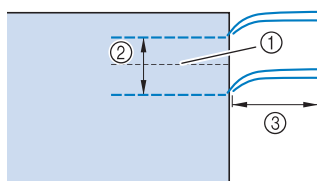

- 1 Ligne de couture
- 2 10 à 15 mm (env. 3/8" / pouce à 9/16" / pouce)
- 3 Environ 50 mm (env. 2" / pouces)

- 5 Tirez sur les fils de canette pour obtenir la quantité nécessaire pour les fronces, puis nouez les fils.

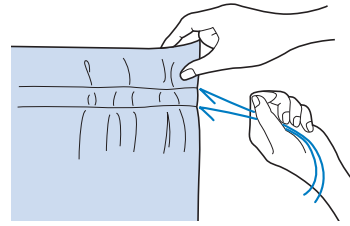

- 6 Repassez les fronces pour les aplanir.

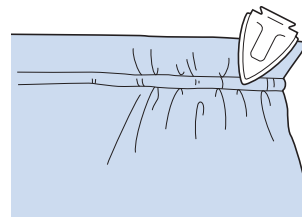

- 7 Cousez sur la ligne de couture et retirez le point faufilage.

## Couture rabattue

Permet le renforcement des coutures et une finition nette des bords.

- 1 Sélectionnez  et fixez le pied-de-biche « J ».
- 2 Réalisez la ligne de couture, puis coupez la moitié du rabat du côté du rabattement de la couture.

\* Si les fonctions de coupure de fil automatique et de points de renfort automatique sont prédéfinies, des points inverses sont automatiquement cousus au début de la couture. Appuyez sur la touche « Point de renfort » pour coudre un point de renfort et pour couper automatiquement le fil à la fin de la couture.

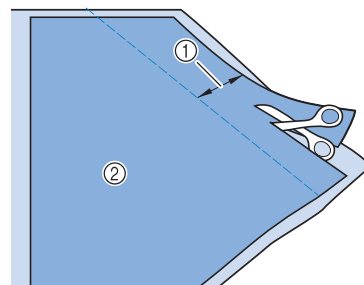

- 1 Environ 12 mm (env. 1/2" / pouce)
- 2 Envers

**3** Rabattez le tissu le long de la couture.

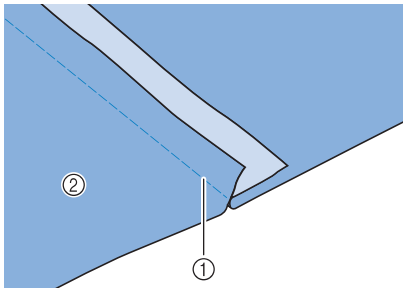

- ① Couture
- ② Envers

**4** Posez les deux rabats du côté du rabat le plus court (coupé) et repassez-les.

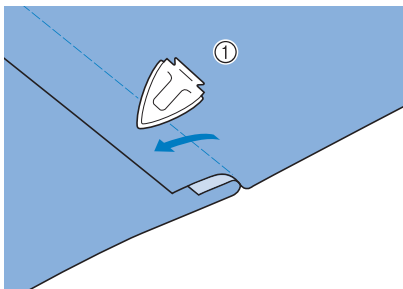

- ① Envers

**5** Pliez le rabat le plus long autour du plus court et cousez le bord du pli.

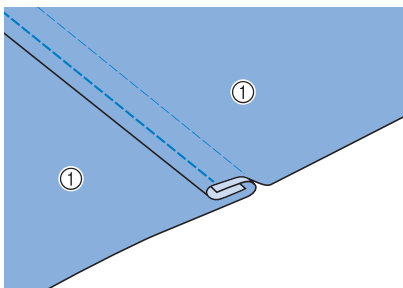

- ① Envers

Couture rabattue terminée

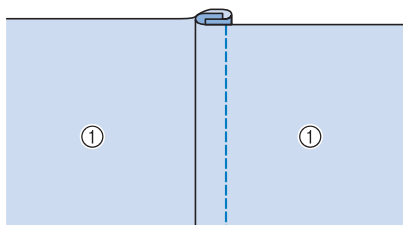

- ① Endroit

**Plis**

**1** Marquez les plis sur l'envers du tissu.

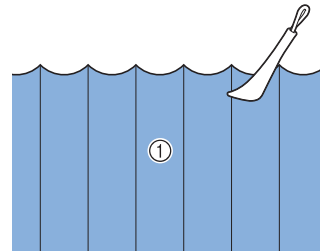

- ① Envers

**2** Retournez le tissu et ne repassez que les zones pliées.

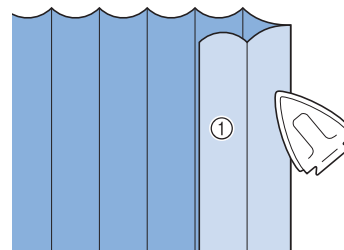

- ① Endroit

**3** Sélectionnez « 1 » et fixez le pied-de-biche



#### 4 Cousez un point droit le long du pli.

- \* Si les fonctions de coupe de fil automatique et de points de renfort automatique sont prédéfinies, des points inverses sont automatiquement cousus au début de la couture. Appuyez sur la touche « Point de renfort » pour coudre un point de renfort et pour couper automatiquement le fil à la fin de la couture.

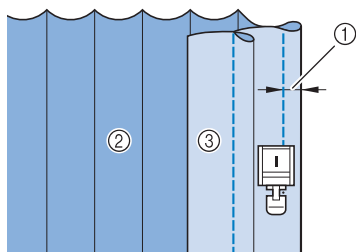

- ① Largeur du pli
- ② Envers
- ③ Endroit

#### 5 Repassez les plis dans le même sens.

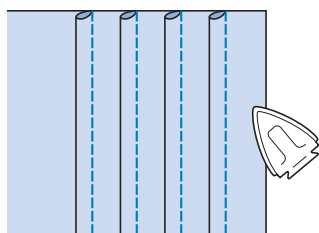

## Points zigzag

Les points zigzag sont utiles pour le surfilage, les appliqués, les patchworks et beaucoup d'autres ouvrages.

Sélectionnez un point et fixez le pied-de-biche « J ».

Si le point sélectionné possède un double signe « II » en haut de l'affichage de la touche, vous pouvez coudre des points inverses en maintenant la touche « Point inverse » enfoncée. (page 79)

Si le point sélectionné possède un point « · » en haut de l'affichage de la touche, vous pouvez coudre des points de renfort en maintenant la touche « Point de renfort » enfoncée (page 79).

Point	Nom du point	Pied-de-biche
1-09	Point zigzag	
1-10	Point zigzag	
1-11	Point zigzag (droite)	
1-12	Point zigzag (gauche)	

1 Sélectionnez un point.

2 Fixez le pied-de-biche « J ».

### ■ Surfilage (à l'aide d'un point zigzag)

Effectuez le surfilage le long du bord du tissu tout en positionnant le point de chute de l'aiguille à droite et juste à l'extérieur du bord du tissu.

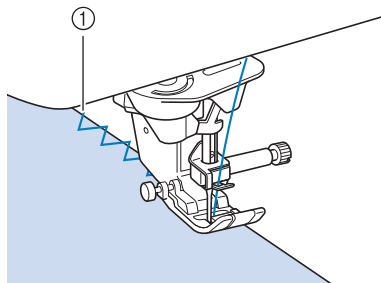

① Point de chute de l'aiguille

### ■ Appliqué (à l'aide d'un point zigzag)

Fixez la pièce d'appliqué à l'aide d'un spray adhésif temporaire ou d'un point faufilage, puis cousez-le.

- \* Cousez le point zigzag tout en positionnant le point de chute de l'aiguille à droite et juste à l'extérieur du bord du tissu.

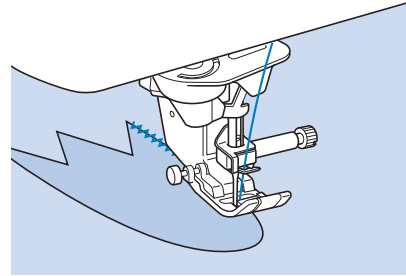

### ■ Patchwork (pour piqué fantaisie)

Repliez la largeur souhaitée du tissu et positionnez-la au-dessus du tissu inférieur, puis cousez de façon à ce que le point assemble les deux morceaux de tissu.

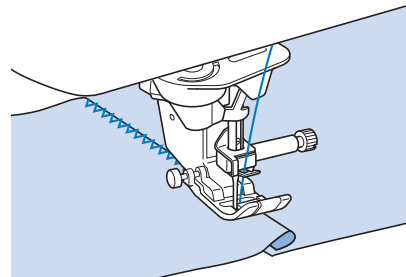

### ■ Couture de lignes courbes (à l'aide d'un point zigzag)

Diminuez la longueur du point pour obtenir un point fin. Cousez lentement tout en gardant les coutures parallèles au bord du tissu et en guidant celui-ci le long de la courbe.

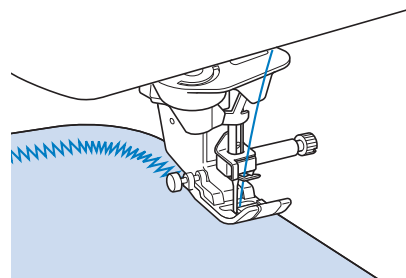



## ■ Capot du compartiment à canette avec guide cordon (à l'aide d'un point zigzag)

- 1 Retirez le capot du compartiment à canette de la machine (page 58).
- 2 Enfilez le fil de guipage dans le trou du capot du compartiment à canette avec guide cordon en partant du bas vers le haut. Positionnez le fil dans l'encoche à l'arrière du capot de compartiment à canette avec guide cordon.

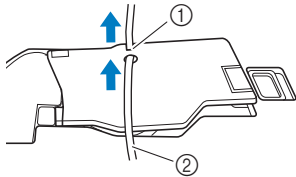

- ① Encoche  
② Fil de guipage

- 3 Remplacez le capot du compartiment à canette avec guide cordon en veillant à ce que le fil de guipage puisse être acheminé librement.

\* Veillez à ce qu'aucun obstacle n'entrave l'acheminement du fil.

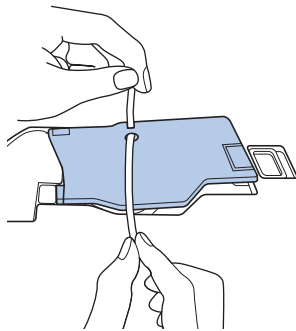

- 4 Réglez la largeur du zigzag entre 2,0 et 2,5 mm (env. 1/16 - 3/32" / pouce).
- 5 Fixez le pied-de-biche « N ».
- 6 Placez le tissu au-dessus du cordon, l'endroit vers le haut, et le cordon sous le pied-de-biche vers l'arrière de la machine.

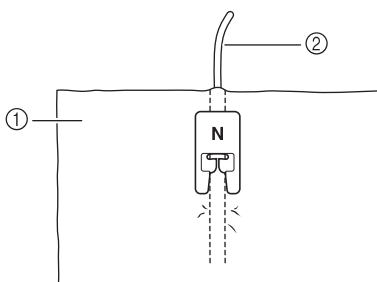

- ① Tissu (endroit)  
② Fil de guipage

- 7 Abaissez le pied-de-biche et commencez à coudre pour faire une finition décorative.

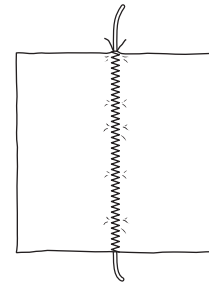

## Points zigzag élastiques

Utilisez des points zigzag élastiques pour la fixation de rubans, le surfilage, le reprisage ou de nombreux autres ouvrages.

Point	Nom du point	Pied-de-biche
1-13	Zigzag élastique 2 étapes	
1-14	Zigzag élastique 2 étapes	
1-15	Zigzag élastique 3 étapes	

- 1 Sélectionnez un point.
- 2 Fixez le pied-de-biche « J ».

## ■ Fixation passepoil

Tout en étirant le ruban, cousez-le sur le tissu.

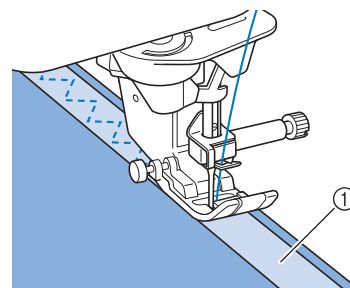

- ① Ruban

## ■ Surfilage



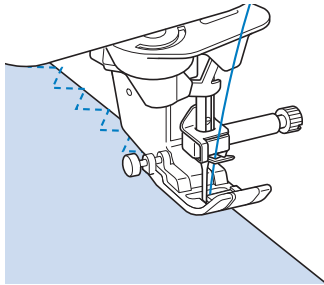



Utilisez ce point pour effectuer un surfilage sur le bord de tissus élastiques. Effectuez le surfilage le long du bord du tissu tout en positionnant le point de chute de l'aiguille à droite et juste à l'extérieur du bord du tissu.



## Surfilage

Pour les extrémités des coutures de jupes ou de pantalons et pour celles des coupons. En fonction du type de point de surfilage sélectionné, utilisez le pied-de-biche « G » ou « J » ou le couteau raseur.

## ■ Surfilage à l'aide du pied-de-biche « G »

Point	Nom du point	Pied-de-biche
1-16 	Point surfilage	
1-17 	Point surfilage	
1-18 	Point surfilage	

- 1 Sélectionnez un point et fixez le pied-de-biche « G ».
- 2 Abaissez le pied-de-biche afin que son guide se trouve exactement contre le bord du tissu.

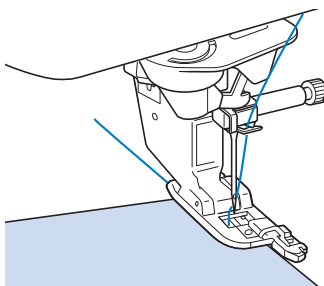

## 3 Cousez le long du guide du pied-de-biche.

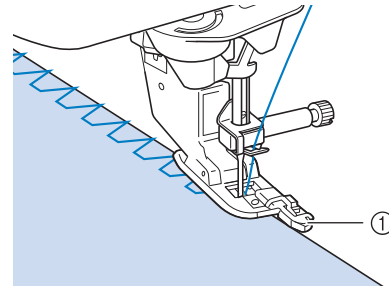

① Guide

## ⚠ ATTENTION

- Une fois la largeur de point réglée, tournez le volant vers vous (sens inverse des aiguilles d'une montre). Assurez-vous que l'aiguille ne touche pas le pied-de-biche. Si l'aiguille touche le pied-de-biche, elle risque de se casser et de vous blesser.

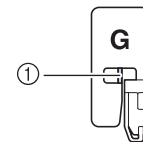

① L'aiguille ne doit pas toucher la barre centrale

- Si le pied-de-biche est relevé au maximum, l'aiguille risque de le toucher.

- 4 Appuyez sur la touche « Marche/Arrêt » pour arrêter de coudre lorsque vous avez terminé et relevez le pied-de-biche et l'aiguille pour retirer le tissu en le tirant vers l'arrière.

## ⚠ ATTENTION

- Tirez le tissu vers l'arrière de la machine une fois la couture terminée. En tirant le tissu vers l'avant ou le côté, la barre centrale du pied-de-biche « G » risque de casser.

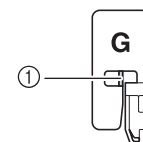

① Barre centrale

## ■ Surfilage à l'aide du pied-de-biche « J »

Point	Nom du point	Pied-de-biche
1-19	Point surfilage	
1-20	Point surfilage	
1-21	Point surfilage	
1-22	Point surfilage	
1-23	Faufilage diamant simple	
1-24	Faufilage diamant simple	

- 1 Sélectionnez un point et fixez le pied-de-biche « J ».
- 2 Cousez avec l'aiguille dépassant légèrement du tissu.

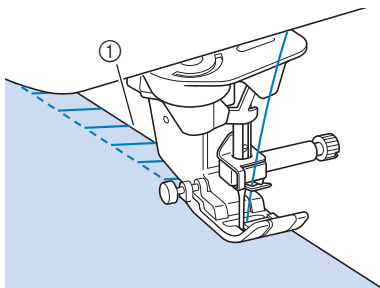

① Point de chute de l'aiguille



### Remarque

- Vous pouvez appliquer des réglages précis pour le point sur le tissu à l'aide de la touche « sélecteur G/D (L/R Shift) ». Avant de commencer votre ouvrage, veillez à coudre quelques points d'essai dans les mêmes conditions que l'ouvrage réel.



### Mémo

- Pour obtenir de meilleurs résultats lors de la couture de tissus élastiques, diminuez la pression du pied-de-biche.

## ■ Surfilage à l'aide du couteau raseur (vendu séparément)

Vous pouvez effectuer le surfilage tout en coupant le tissu à l'aide du couteau raseur.

### ⚠ ATTENTION

- Les points recommandés sont indiqués par un « S » dans le coin inférieur droit. En conséquence, veillez à sélectionner uniquement l'un des points mentionnés ci-dessous. L'utilisation d'un autre point pourrait amener l'aiguille à heurter le pied-de-biche et à se casser, ce qui pourrait vous blesser.



### Remarque

- Enfilez l'aiguille manuellement lorsque vous utilisez le couteau raseur ou fixez ce dernier uniquement après avoir enfilé l'aiguille à l'aide de la touche « Enfilage automatique ».

Point	Nom du point	Pied-de-biche
1-25	Avec couteau raseur	
1-26	Avec couteau raseur	
1-27	Avec couteau raseur	
1-28	Avec couteau raseur	
1-29	Avec couteau raseur	

- 1 Sélectionnez un point.
- 2 Suivez les étapes de la page 72 pour retirer le pied-de-biche.
- 3 Enfilez l'aiguille (page 61).

- 4** Positionnez la fourche du levier de commande du couteau raseur autour de la vis du support de l'aiguille.

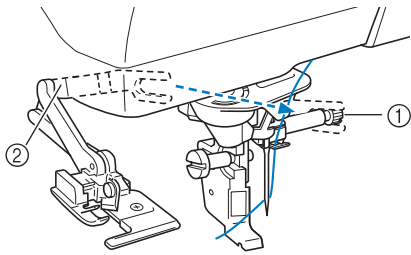

- ① Vis du support de l'aiguille
- ② Levier de commande

**Mémo**

- Vérifiez que la fourche du levier de commande est fixée fermement à la vis.

- 5** Positionnez le couteau raseur en alignant son crochet sur l'encoche du support du pied-de-biche, puis abaissez le pied-de-biche.

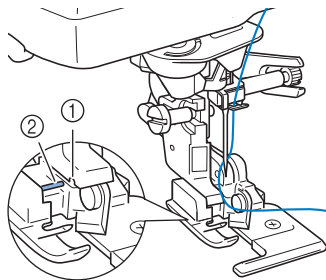

- ① Encoche du support du pied-de-biche
  - ② Crochet
- Le couteau raseur est fixé.

- 6** Levez le pied-de-biche et faites sortir un long morceau du fil supérieur. Faites-le passer sous le pied-de-biche et sortez-le dans la direction d'entraînement du tissu.

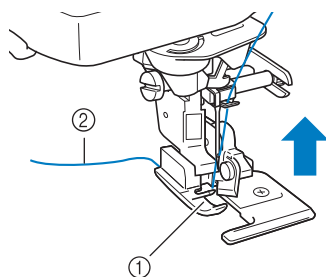

- ① Pied-de-biche
- ② Fil supérieur

- 7** Faites une entaille d'environ 20 mm (env. 3/4" / pouce) dans le tissu.

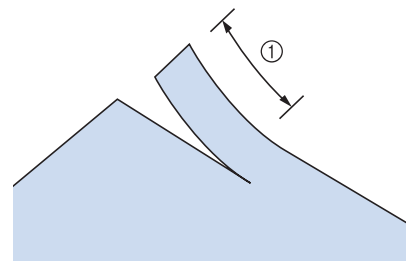

- ① 20 mm (env. 3/4" / pouce)

- 8** Placez le tissu de sorte que le côté droit de l'entaille soit au-dessus de la plaque du guide et le côté gauche de l'entaille sous le pied-de-biche.

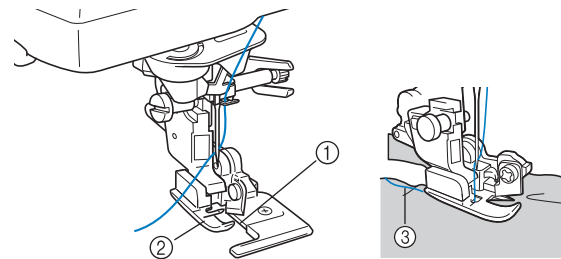

- ① Plaque du guide (couteau inférieur)
- ② Pied-de-biche
- ③ Fil supérieur

**Mémo**

- Si le tissu n'est pas positionné correctement, il ne sera pas coupé.

- 9** Abaissez le pied-de-biche et commencez.

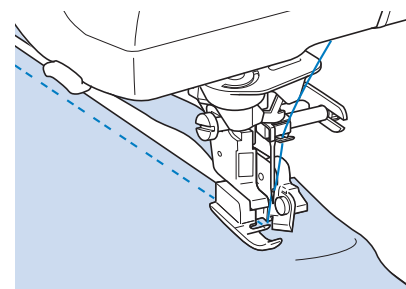

→ Un rabat est coupé pendant la couture.

- Lorsque vous utilisez le couteau raseur, cousez à vitesse lente à moyenne, sans toucher les couteaux ni le levier de commande du couteau raseur pour éviter tout dommage matériel ou blessure.

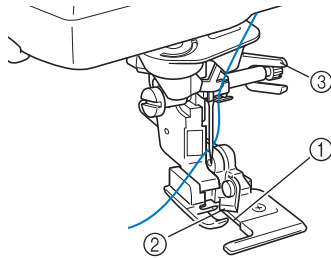

- ① Plaque du guide (couteau inférieur)
- ② Couteau supérieur
- ③ Levier de commande



### Remarque

- Si vous avez réglé la largeur de point, tournez le volant vers vous (sens inverse des aiguilles d'une montre). Assurez-vous que l'aiguille ne touche pas le couteau raseur. Si l'aiguille touche le couteau raseur, elle risque de se casser.

## ■ Couture de points droits avec utilisation du couteau raseur (vendu séparément)

La marge de la couture doit mesurer 5 mm environ (env. 3/16" / pouce).

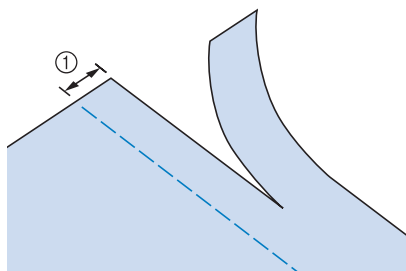

① Marge de couture

### Mémo

- Le tissu n'est pas coupé si le tissu entier est simplement étalé sous la plaque du guide du pied-de-biche. Positionnez le tissu comme indiqué à l'étape 8 de la section précédente et commencez à coudre.

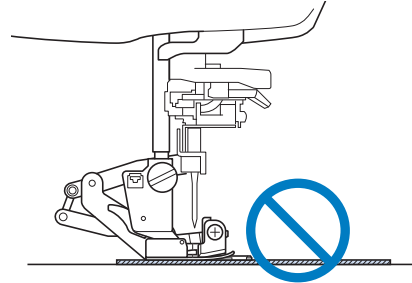

- Il est possible de couper une épaisseur de jean d'environ 350 g (13 oz).
- Nettoyez le couteau raseur après utilisation pour éviter qu'il ne s'encrasse (poussières, fils) à proximité du coupe-fil.
- Au besoin, ajoutez un peu d'huile au bord tranchant du couteau.

## Quilting (courtepointe)

Cette machine permet de créer de magnifiques couvertures piquées rapidement et aisément. Lorsque vous créez une courtepointe, utilisez les deux instruments pratiques que sont la genouillère et la pédale (« Utilisation de la pédale » à la page 78 et/ou « Utilisation de la genouillère » à la page 90) pour libérer vos mains pour d'autres tâches.

Les 30 points quilting (courtepointe) Q-01 à Q-30 et les points utilitaires avec l'indication « P » ou « Q » sur leur touche sont conçus pour le quilting (courtepointe). Les lettres « P » ou « Q » situées au bas de l'affichage de la touche indiquent que ces points sont conçus pour le quilting (courtepointe) (« Q ») et l'assemblage (« P »).

Point	Nom du point	Pied-de-biche	
Q-01 P	Point d'assemblage (milieu)		
Q-02 P	Point d'assemblage (droite)		
Q-03 P	Point d'assemblage (gauche)		
Q-04 Q	Quilting (courtepointe) style « à la main » (milieu)		
Q-05 P	Point faufilage		

Point	Nom du point	Pied-de-biche	
	Point élastique		
	Point zigzag quilting (courtepointe) appliqué		
	Point zigzag (droite)		
	Point zigzag (gauche)		
	Zigzag élastique 2 étapes		
	Zigzag élastique 3 étapes		
	Point quilting (courtepointe) appliqué		
	Point bordure repliée		
	Point couverture		
	Quilting (courtepointe) pointillé		
	Point surfilage		
	Fixation passepoil		
	Point serpent		
	Point plume		
	Point fagot croisé		
	Point couché		
	Point patchwork double		
	Point smock		
	Point Rick-Rack		

Point	Nom du point	Pied-de-biche	
	Point décoratif		
	Point décoratif		
	Couture ourlet		
	Couture ourlet		
	Faufilage diamant simple		
	Point surfilage		
	Point d'assemblage (droite)		
	Point d'assemblage (milieu)		
	Point d'assemblage (gauche)		
	Quilting (courtepointe) style « à la main »		
	Point zigzag quilting (courtepointe) appliqué		
	Point quilting (courtepointe) appliqué		
	Quilting (courtepointe) pointillé		



**Mémo**

- Lorsqu'un motif de points est sélectionné dans la catégorie points quilting (courtepointe) (points quilting portant l'indication « Q » uniquement), il est possible de régler la fonction Sélecteur G/D ou une largeur de point inférieure à celle disponible avec des motifs de points d'autres types.

## ■ Assemblage

La couture de deux tissus ensemble s'appelle l'assemblage. Lorsque vous coupez des morceaux pour des carrés de courtépointe, laissez un rabat de 6,5 mm (env. 1/4" / pouce).

**1** Sélectionnez  ou  et fixez le pied-de-biche « J ».

**2** Alignez le bord du tissu sur le bord du pied-de-biche et commencez à coudre.

- \* Pour coudre un rabat de 6,5 mm (env. 1/4" / pouce) le long du bord droit du pied-de-biche avec  sélectionné, la fonction Sélecteur G/D doit être réglée sur 5,50 mm (env. 7/32" / pouce).

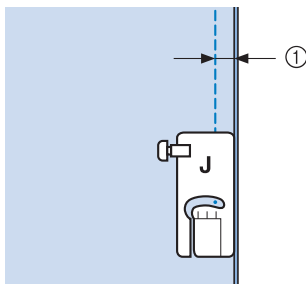

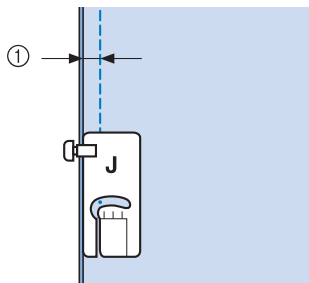

① 6,5 mm (env. 1/4" / pouce)

- \* Pour coudre un rabat de 6,5 mm (env. 1/4" / pouce) le long du bord gauche du pied-de-biche avec  sélectionné, la fonction Sélecteur G/D doit être réglée sur 1,50 mm (env. 1/32" / pouce).



① 6,5 mm (env. 1/4" / pouce)

- \* Pour modifier l'emplacement de l'aiguille, utilisez  ou  sur l'écran sélecteur G/D (L/R Shift).



### 📖 Mémo

- L'utilisation d'un point droit (aiguille au milieu) facilite la couture (page 110).
- Lorsque le point Q-01 est sélectionné et que le traçage de la ligne de guidage est défini sur 6,50 mm (« Position initiale » réglée sur l'aiguille au milieu) ou 10,00 mm (« Position initiale » réglée sur l'aiguille à gauche), l'espace entre la position de l'aiguille et la ligne de guidage sera de 6,5 mm ou 1/4" / pouce environ. Aligner le bord du tissu sur la ligne de guidage vous permet de réaliser facilement des coutures précises de 1/4" / pouce.

## ■ Assemblage à l'aide du pied transparent pour ouatinage/matelassage 1/4" avec guide

Ce pied transparent pour ouatinage/matelassage permet de coudre avec précision un rabat de 1/4" / pouce ou 1/8" / pouce. Il peut être utilisé pour assembler une courtépointe (quilting) ou effectuer une surpiqûre.

**1** Appuyez sur , puis installez le pied transparent pour ouatinage/matelassage 1/4" avec guide.

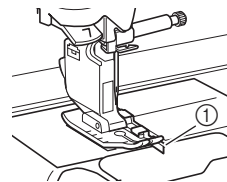

① Guide

**2** Utilisez le guide et les repères figurant sur le pied-de-biche pour coudre avec précision vos rabats.

### Assemblage d'un rabat de 1/4" / pouce

Maintenez le bord des tissus contre le guide pendant que vous cousez.

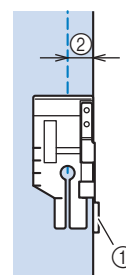

① Guide

② 1/4" / pouce

### 📖 Mémo

- Pour positionner correctement le tissu, reportez-vous aux instructions de la section « Alignement du tissu sur un repère de la plaque à aiguille ou du capot du compartiment à canette (avec repère) » à la page 112.

### Couture précise d'un rabat

Servez-vous du repère situé sur le pied-de-biche pour démarrer, terminer ou faire pivoter la couture à 1/4" / pouce du bord du tissu.

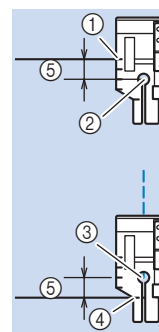

① Alignez ce repère sur le bord du tissu pour démarrer.

② Démarrage de la couture

③ Fin de la couture

④ Bord opposé du tissu pour terminer ou pivoter

⑤ 1/4" / pouce

### 📖 Mémo

- Pour plus d'informations sur le pivotement, reportez-vous à la section « Pivotement » à la page 89.

### Surpiqûre en quilting (courtepointe), 1/8" / pouce

Effectuez la couture en alignant le bord du tissu ou de la couture sur le côté gauche de la section avant du pied-de-biche.

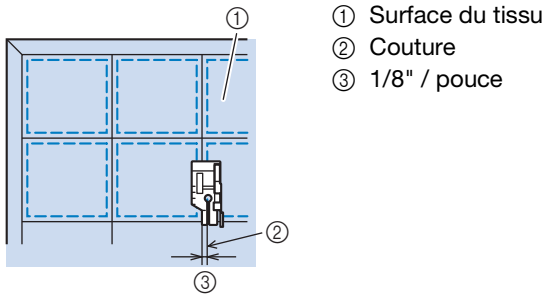

### ■ Quilting (courtepointe)

L'assemblage de la partie supérieure, de la ouate et de la partie inférieure est appelé quilting (courtepointe). Vous pouvez coudre la courtepointe à l'aide du pied à double entraînement pour éviter que la partie supérieure, la ouate et la partie inférieure ne glissent. Le pied à double entraînement possède une courroie motorisée qui se déplace avec les griffes d'entraînement dans la plaque à aiguille pendant la couture. Pour réaliser un quilting (courtepointe) en ligne droite, utilisez le pied à double entraînement et la plaque à aiguille pour point droit. Sélectionnez toujours un point droit (aiguille au milieu) lorsque vous utilisez la plaque à aiguille pour point droit.

- 1 Sélectionnez ou .
- 2 Fixez le pied à double entraînement (page 74).

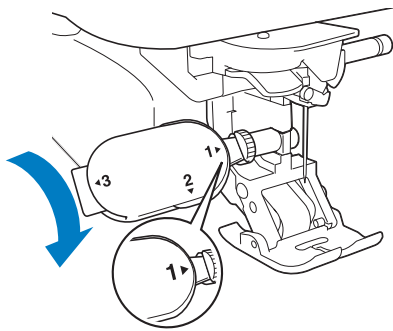

- 3 Placez une main de chaque côté du pied-de-biche pour maintenir le tissu en place pendant la couture.

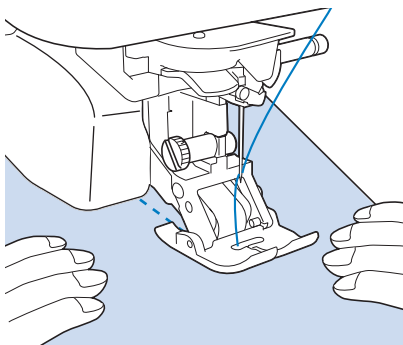

### 📖 Mémo

- Cousez à vitesse lente ou moyenne.
- Vérifiez toujours que l'endroit du quilting (courtepointe) est bien faufile avant de commencer à coudre. Vous trouverez sur le marché des aiguilles et fils spécialement conçus pour le quilting (courtepointe) à la machine.

### ■ Appliqué

- 1 Tracez le motif sur le tissu d'appliqué puis découpez-le en laissant un rabat de 3 à 5 mm (env. 1/8 à 3/16" / pouce).

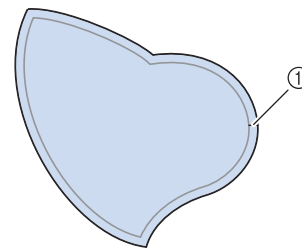

- 1 Rabat : 3 à 5 mm (env. 1/8 à 3/16" / pouce)

- 2 Placez un morceau de renfort de la taille du dessin de l'appliqué sur le tissu, puis rabattez la marge de couture à l'aide d'un fer à repasser. Coupez les lignes courbes si nécessaires.

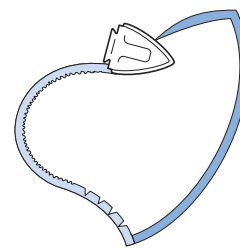

- 3 Retournez l'appliqué et fixez le renfort à l'aide d'épingles ou d'un point faufileage.

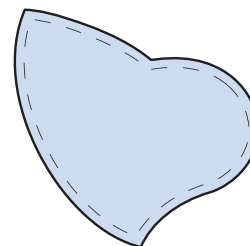



4 Sélectionnez  et fixez le pied-de-biche « J ».

5 Utilisez le point quilting (courtepointe) appliqué pour fixer l'appliqué. Cousez autour du bord, tout en piquant l'aiguille aussi près du bord que possible.

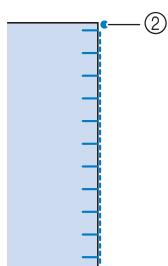
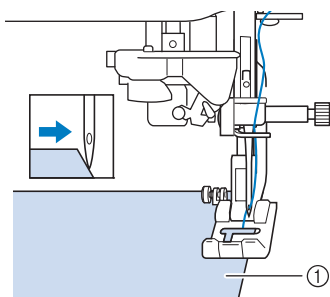
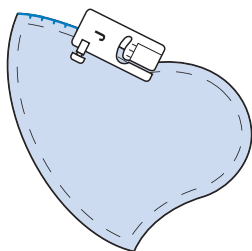

- ① Appliqué  
② Point de chute de l'aiguille

## ⚠ ATTENTION

- Assurez-vous que l'aiguille ne touche pas d'épingles pendant la couture. L'aiguille risque de casser et de vous blesser.

Vous pouvez utiliser la technique d'appliqué pour fixer des motifs d'appliqué tels que les trois dessins ci-dessous.

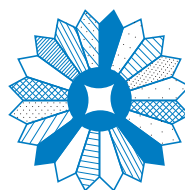

①

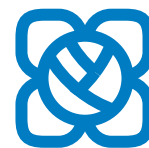

②





③

- ① Assiette de Dresden  
② Vitrail  
③ Capeline

## ■ Quilting (courtepointe) avec points plumetis

Pour un meilleur contrôle du tissu, utilisez la pédale pour la couture de points plumetis. Réglez le curseur de contrôle de vitesse pour modifier la largeur du point, afin d'effectuer des changements subtils de largeur du point pendant la couture.

- Fixez la pédale (page 78).
- Sélectionnez  et fixez le pied-de-biche « J ».
- Appuyez sur  sur l'écran Longueur pour diminuer la longueur du point.

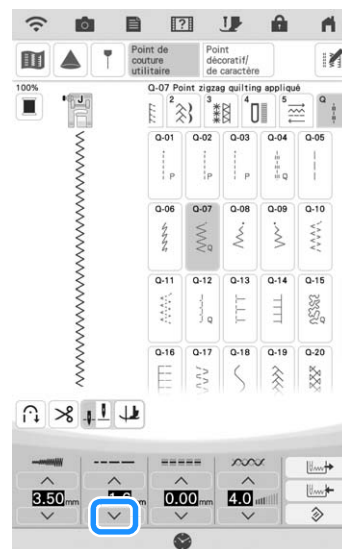

### 📖 Mémo

- Le réglage varie selon le genre de tissu et l'épaisseur du fil, mais la meilleure longueur pour un point plumetis est de 0,3 à 0,5 mm (env. 1/64 à 1/32" / pouce).

- Appuyez sur  pour utiliser le curseur de contrôle de vitesse pour modifier la largeur du point.

**5 Réglez « Contrôle de la largeur » sur « ON ».**



**Mémo**

- Vous pouvez utiliser le curseur de contrôle de la vitesse pour régler la largeur du point. Utilisez la pédale pour régler la vitesse de couture.

**6 Appuyez sur .**

→ L'écran initial s'affiche de nouveau.

**7 Commencez à coudre.**

- \* Vous pouvez modifier la largeur du point pendant la couture en déplaçant le variateur de vitesse de couture. Si vous faites glisser le curseur vers la gauche, la largeur du point diminue. Si vous le faites glisser vers la droite, la largeur du point augmente. La modification de largeur est identique des deux côtés de l'aiguille lorsque celle-ci est au milieu.

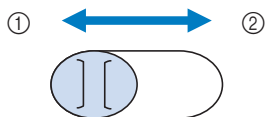

- ① moins large
- ② plus large

**Exemple :** Modification de la largeur

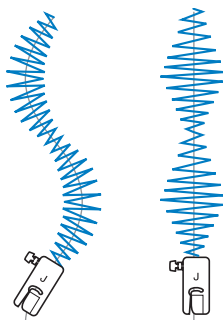

**8 Une fois le travail de couture terminé, redéfinissez « Contrôle de la largeur » sur « OFF ».**

**■ Quilting (courtepointe) en mouvement libre**

Pour le quilting (courtepointe) en mouvement libre, vous pouvez abaisser les griffes d'entraînement en appuyant sur , de façon à pouvoir déplacer le tissu librement dans toutes les directions.

Pour le quilting (courtepointe) en mouvement libre, utilisez le pied pour quilting (courtepointe) en mouvement libre « C » ou le pied pour quilting (courtepointe) ouvert en mouvement libre « O » en fonction du point sélectionné et réglez la machine sur le mode de couture en mouvement libre. Dans ce mode, le pied-de-biche se relève à la hauteur nécessaire pour la couture en mouvement libre. Nous recommandons de fixer la pédale et de coudre à vitesse constante. Vous pouvez régler la vitesse de couture à l'aide du curseur de contrôle de vitesse figurant sur la machine.

**Utilisation du pied pour quilting (courtepointe) en mouvement libre « C »**

Utilisez le pied pour quilting (courtepointe) en mouvement libre « C » avec la plaque à aiguille pour point droit pour la couture en mouvement libre.

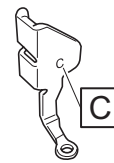

Pied pour quilting (courtepointe) en mouvement libre « C »

**⚠ ATTENTION**

- Le quilting (courtepointe) en mouvement libre permet de contrôler la vitesse d'entraînement du tissu et de la faire correspondre à la vitesse de couture. Si le tissu est déplacé plus rapidement que la vitesse de couture, l'aiguille risque de se casser ou la machine de s'endommager.
- Lorsque vous utilisez le pied pour quilting (courtepointe) en mouvement libre « C », veillez à utiliser la plaque à aiguille pour point droit et à coudre avec l'aiguille positionnée au milieu. Si l'aiguille est déplacée dans une position autre que celle du milieu, elle risque de se casser et de vous blesser.

## Mémo

- Lorsque vous commencez à coudre, le capteur interne détecte l'épaisseur du tissu et le pied pour quilting (courtepointe) se relève à la hauteur spécifiée sur l'écran de réglages de la machine. Appuyez sur  pour afficher l'écran de réglages « Hauteur du pied-de-biche pour la couture en mouvement libre ». Appuyez sur le chiffre pour sélectionner la hauteur à laquelle le pied pour quilting (courtepointe) est relevé au-dessus du tissu. Augmentez le réglage, par exemple, lorsque vous cousez sur du tissu très élastique, afin de faciliter le travail de couture.

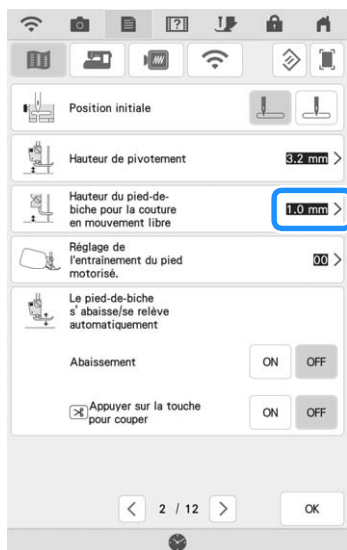

- Pour coudre avec une tension équilibrée, il peut être nécessaire de régler la tension du fil supérieur. Faites un test avec un échantillon de tissu identique à celui de votre choix.

## 1 Fixez la plaque à aiguille pour point droit (page 113).

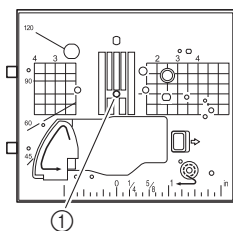

① Trou arrondi

## Mémo

- Notez que cette plaque à aiguille présente un orifice rond pour l'aiguille.

## ATTENTION

- Vous devez mettre la machine hors tension et la débrancher avant de remplacer la plaque à aiguille.

## 2 Sélectionnez 0.01 ou 1.31.

## 3 Appuyez sur pour régler la machine sur le mode de couture en mouvement libre.

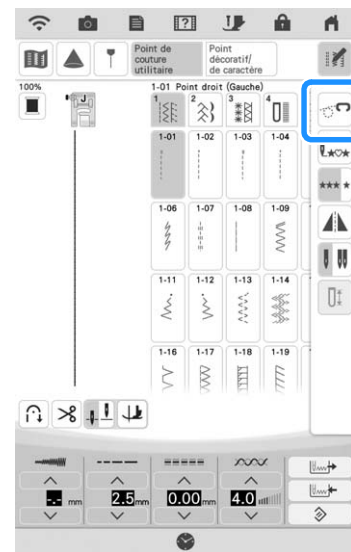

→ La touche est représentée par  à l'écran, le pied pour quilting (courtepointe) se relève à la hauteur nécessaire, puis les griffes d'entraînement sont abaissées pour la couture en mouvement libre.

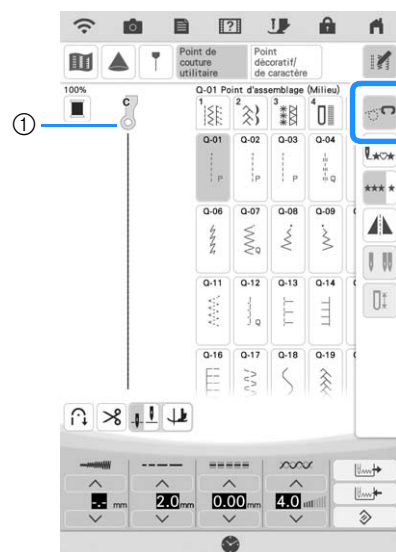

① Pied pour quilting (courtepointe) en mouvement libre « C »

→ Lorsque le point Q-01 ou 1-31 est sélectionné, le pied pour quilting (courtepointe) en mouvement libre « C » s'affiche dans l'angle supérieur gauche de l'écran.

## 4 Retirez le support du pied-de-biche (page 73).

- 5** Fixez le pied pour quilting (courtepointe) en mouvement libre « C » à l'avant, la vis du support du pied-de-biche alignée sur l'encoche du pied pour quilting (courtepointe).

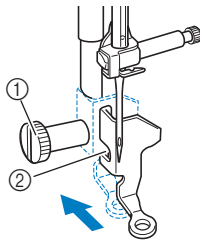

- ① Vis du support du pied-de-biche  
② Encoche



### Remarque

- Veillez à ce que le pied pour quilting (courtepointe) soit fixé correctement et ne soit pas incliné.

- 6** Avec la main droite, maintenez le pied pour quilting (courtepointe) en place et, de votre main gauche, serrez la vis du support du pied-de-biche à l'aide du tournevis à têtes multiples.

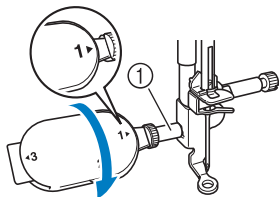

- ① Vis du support du pied-de-biche

## ⚠ ATTENTION

- Veillez à serrer fermement la vis à l'aide du tournevis à têtes multiples fourni. L'aiguille risque en effet de heurter le pied pour quilting (courtepointe) et de se tordre ou de se casser.

- 7** Tendez le tissu à l'aide de vos deux mains et déplacez-le à vitesse constante pour coudre des points uniformes d'une longueur d'environ 2,0 à 2,5 mm (env. 1/16 - 3/32" / pouce).

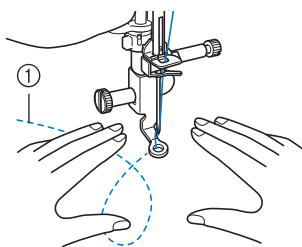

- ① Point

- 8** Appuyez sur  pour annuler le mode de couture en mouvement libre.

→ Tournez le volant vers vous (sens inverse des aiguilles d'une montre) pour lever les griffes d'entraînement.

- 9** Une fois les points cousus, retirez toujours la plaque à aiguille pour point droit et le pied-de-biche « C » et réinstallez la plaque à aiguille normale.



### Remarque

- Le pied pour quilting (courtepointe) ouvert en mouvement libre « O » peut également être utilisé avec la plaque à aiguille pour point droit. Nous vous recommandons d'utiliser le pied pour quilting (courtepointe) ouvert en mouvement libre « O » pour la couture en mouvement libre de tissus d'épaisseur inégale.
- En cas d'utilisation de la plaque à aiguille pour point droit, tous les points droits deviennent des points avec aiguille au milieu. Vous ne pouvez pas modifier la position de l'aiguille à l'aide de sélecteur G/D (L/R Shift).



### Mémo

- Les griffes d'entraînement sont normalement relevées pour la couture normale.
- Ne soyez pas découragé par vos premiers résultats. La technique nécessite de la pratique.

### Utilisation du pied pour quilting (courtepointe) ouvert en mouvement libre « O »

Le pied pour quilting (courtepointe) ouvert en mouvement libre « O » est utilisé pour le quilting (courtepointe) en mouvement libre avec des points zigzag ou décoratifs, ou pour le quilting (courtepointe) en mouvement libre de lignes droites sur un tissu d'épaisseur inégale. Vous pouvez coudre un certain nombre de points à l'aide du pied pour quilting (courtepointe) ouvert en mouvement libre « O ». Pour de plus amples détails sur les points pouvant être utilisés, reportez-vous au « TABLEAU DE RÉGLAGE DES POINTS » à la page 221.

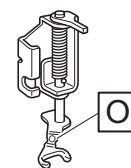

Pied pour quilting (courtepointe) ouvert en mouvement libre « O »



### Mémo

- Utilisez la plaque à aiguille standard si vous choisissez des motifs de points zigzag ou décoratifs.
- Pour coudre avec une tension équilibrée, il peut être nécessaire de régler la tension du fil supérieur (page 87). Faites un test avec un échantillon de tissu pour quilting (courtepointe).

- 1** Appuyez sur  pour régler la machine sur le mode de couture en mouvement libre.

→ La touche est représentée par  à l'écran, le pied pour quilting (courtepointe) se relève à la hauteur nécessaire, puis les griffes d'entraînement sont abaissées pour la couture en mouvement libre.

## 2 Sélectionnez un point.

### Mémo

- Lorsque le point Q-01 ou 1-31 est sélectionné, le pied pour quilting (courtepointe) en mouvement libre « C » s'affiche dans l'angle supérieur gauche de l'écran. Lorsque d'autres points sont sélectionnés, le pied pour quilting (courtepointe) ouvert en mouvement libre « O » s'affiche sur l'écran.

## 3 Retirez le support du pied-de-biche (page 73).

## 4 Fixez le pied pour quilting (courtepointe) ouvert en mouvement libre « O » en positionnant le crochet du pied pour quilting (courtepointe) au-dessus de la vis du support de l'aiguille et en alignant la partie inférieure gauche du pied pour quilting (courtepointe) sur la barre du pied-de-biche.

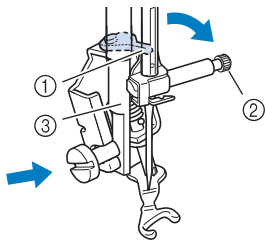

- ① Crochet
- ② Vis du support de l'aiguille
- ③ Barre du pied-de-biche

### Remarque

- Veillez à ce que le pied pour quilting (courtepointe) ne soit pas incliné.

## 5 Avec la main droite, maintenez le pied pour quilting (courtepointe) en place et, de votre main gauche, serrez la vis du support du pied-de-biche à l'aide du tournevis à têtes multiples.

- \* Réglez le tournevis à têtes multiples sur « 1 » (page 24)

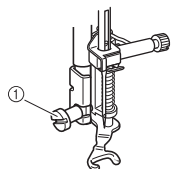

- ① Vis du support du pied-de-biche

## ⚠ ATTENTION

- Veillez à serrer fermement la vis à l'aide du tournevis à têtes multiples fourni. L'aiguille risque en effet de heurter le pied pour quilting (courtepointe) et de se tordre ou de se casser.

## 6 Tendez le tissu à l'aide de vos deux mains et déplacez-le à vitesse constante pour coudre des points uniformes d'une longueur d'environ 2,0 à 2,5 mm (env. 1/16 - 3/32" / pouce).

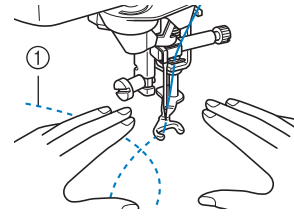

- ① Point

## 7 Appuyez sur pour annuler le mode de couture en mouvement libre.

- Tournez le volant vers vous (sens inverse des aiguilles d'une montre) pour lever les griffes d'entraînement.

### Mémo

- Ne soyez pas découragé par vos premiers résultats. La technique nécessite de la pratique.

## ■ Quilting (courtepointe) en écho - Utilisation du pied pour quilting (courtepointe) en écho en mouvement libre « E »

Le quilting (courtepointe) en écho consiste à coudre des lignes de quilting (courtepointe) à des distances égales autour d'un motif. Les lignes de quilting (courtepointe), représentant des ondulations faisant écho et s'éloignant du motif, constituent les traits distinctifs de ce style de quilting (courtepointe). Utilisez le pied pour quilting (courtepointe) en écho en mouvement libre « E » pour le quilting (courtepointe) en écho. Utilisez les dimensions du pied-de-biche comme guide pour coudre autour du motif à un intervalle fixe. Nous recommandons de fixer la pédale et de coudre à vitesse constante.

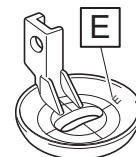

Dimensions du pied pour quilting (courtepointe) en écho en mouvement libre « E »

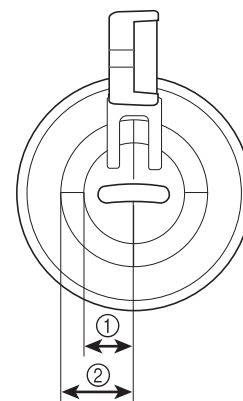

- ① 6,4 mm (env. 1/4" / pouce)
- ② 9,5 mm (env. 3/8" / pouce)

## ⚠ ATTENTION

- Le quilting (courtepointe) en mouvement libre permet de contrôler la vitesse d'entraînement du tissu et de la faire correspondre à la vitesse de couture. Si le tissu est déplacé plus rapidement que la vitesse de couture, l'aiguille risque de se casser ou la machine de s'endommager.

### 📖 Mémo

- Lorsque vous commencez à coudre, le capteur interne détecte l'épaisseur du tissu et le pied pour quilting (courtepointe) se relève à la hauteur spécifiée sur l'écran de réglages de la machine. Appuyez sur  pour afficher l'écran de réglages « Hauteur du pied-de-biche pour la couture en mouvement libre » (page 29). Appuyez sur le chiffre pour sélectionner la hauteur à laquelle le pied pour quilting (courtepointe) est relevé au-dessus du tissu. Augmentez le réglage, par exemple, lorsque vous cousez sur du tissu très doux, afin de faciliter le travail de couture.

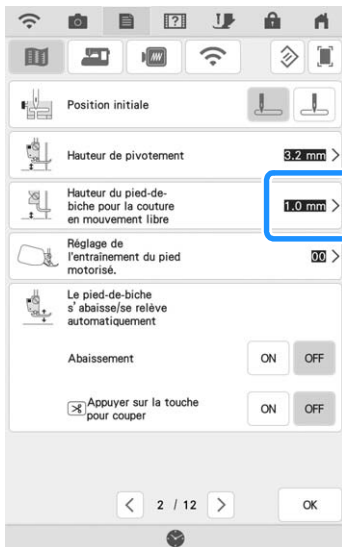

- Pour coudre avec une tension équilibrée, il peut être nécessaire de régler la tension du fil supérieur (page 87). Faites un test avec un échantillon de tissu pour quilting (courtepointe).

1 Sélectionnez .

2 Appuyez sur  pour régler la machine sur le mode de couture en mouvement libre.

→ La touche est représentée par  à l'écran, le pied pour quilting (courtepointe) se relève à la hauteur nécessaire, puis les griffes d'entraînement sont abaissées pour la couture en mouvement libre.

3 Suivez les étapes de la page 72 pour retirer le pied-de-biche.

4 Retirez le support du pied-de-biche et installez l'adaptateur (page 73).

5 Positionnez le pied pour quilting (courtepointe) en écho en mouvement libre « E » à gauche de la barre du pied-de-biche en alignant les trous du pied pour quilting (courtepointe) et la barre du pied-de-biche.

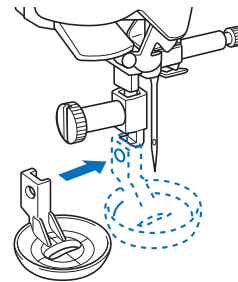

6 Serrez la vis avec le (grand) tournevis fourni.

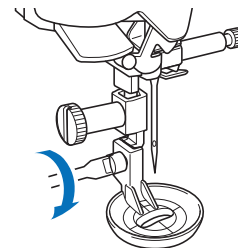
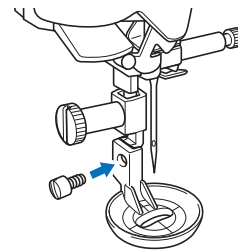

## ⚠ ATTENTION

- Veillez à serrer fermement les vis à l'aide du (grand) tournevis fourni. L'aiguille risque en effet de heurter le pied pour quilting (courtepointe) et de se tordre ou de se casser.

- 7** Utilisez les dimensions du pied pour quilting (courtepointe) comme guide pour coudre autour du motif.

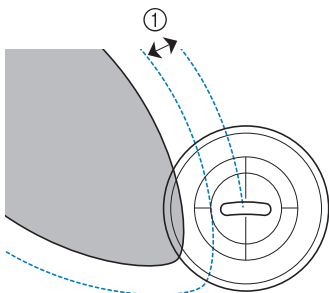
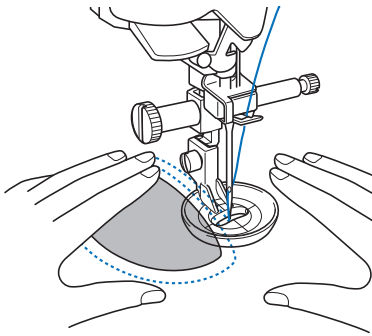

① 6,4 mm (env. 1/4" / pouce)  
Projet terminé

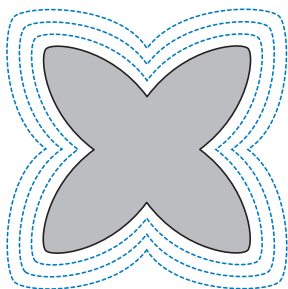

- 8** Appuyez sur  pour annuler le mode de couture en mouvement libre.

→ Tournez le volant vers vous (sens inverse des aiguilles d'une montre) pour lever les griffes d'entraînement.

## Quilting (courtepointe) style « à la main »

Brodez des motifs en points quilting (courtepointe) style « à la main » à l'aide des fils recommandés ci-dessous :  
Fil supérieur : Utilisez du fil de nylon transparent ou du fil léger d'une couleur assortie au tissu, afin que la couture soit invisible.

Fil de la canette : Utilisez une couleur contrastant avec le tissu pour que le motif de points ressorte.



### Remarque



- Pour la plupart des tissus et des fils, l'utilisation d'une aiguille 90/14 permet d'obtenir une finition nette.
- Pour avoir plus de fil de la canette, augmentez la tension du fil.

### Mémo

- Les motifs S-03, S-04, S-05 sont constitués de plusieurs points courts.

## Points invisibles

Fixez le bas des jupes et pantalons avec des points invisibles. Deux points invisibles différents sont disponibles.

Point	Nom du point	Pied-de-biche
2-01	Point invisible	
2-02	Point invisible élastique	

### Mémo

- En cas de pièces trop petites pour glisser sur le bras, ou en cas de longueur insuffisante, le tissu n'est pas entraîné et le résultat risque d'être décevant.

- 1** Mettez la jupe ou le pantalon sur l'envers.

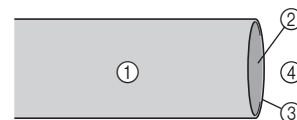

- ① Envers du tissu
- ② Endroit du tissu
- ③ Bord du tissu
- ④ Partie inférieure

- 2** Repliez le tissu sur le bord souhaité de l'ourlet, puis repassez.

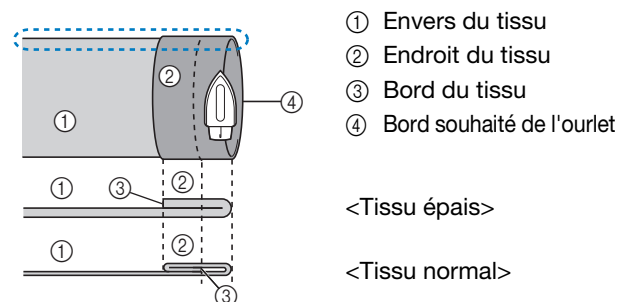

- ① Envers du tissu
- ② Endroit du tissu
- ③ Bord du tissu
- ④ Bord souhaité de l'ourlet

<Tissu épais>

<Tissu normal>

<Vue latérale>

**3** Marquez un repère à la craie sur le tissu à environ 5 mm (3/16" / pouce) du bord du tissu, puis faufilez-le.

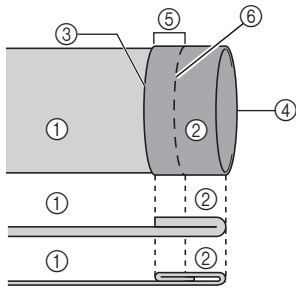

- ① Envers du tissu
- ② Endroit du tissu
- ③ Bord du tissu
- ④ Bord souhaité de l'ourlet
- ⑤ 5 mm (3/16" / pouce)
- ⑥ Point faufilage

<Tissu épais>

<Tissu normal>

<Vue latérale>

**4** Repliez le tissu à l'intérieur le long du faufilage.

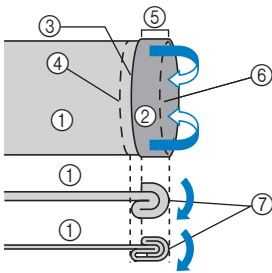

- ① Envers du tissu
- ② Endroit du tissu
- ③ Bord du tissu
- ④ Bord souhaité de l'ourlet
- ⑤ 5 mm (3/16" / pouce)
- ⑥ Point faufilage
- ⑦ Point de faufilage

<Tissu épais>

<Tissu normal>

<Vue latérale>

**5** Dépliez le bord du tissu, puis posez le tissu avec l'envers vers le haut.

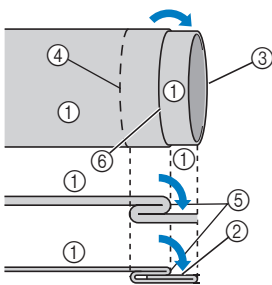

- ① Envers du tissu
- ② Endroit du tissu
- ③ Bord du tissu
- ④ Bord souhaité de l'ourlet
- ⑤ Point de faufilage
- ⑥ Point faufilage

<Tissu épais>

<Tissu normal>

<Vue latérale>

**6** Fixez le pied pour point invisible « R ».

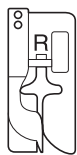

**7** Sélectionnez  ou .

**8** Retirez le plateau afin de pouvoir utiliser le bras libre.

**9** Glissez la pièce que vous souhaitez coudre sur le bras libre. Assurez-vous que le tissu est correctement entraîné, puis commencez à coudre.

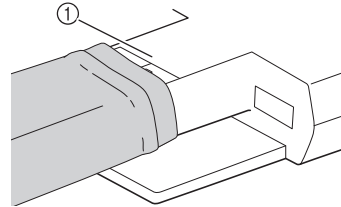

① Bras libre

**10** Posez le tissu avec le bord de l'ourlet plié contre le guide du pied-de-biche, puis baissez le levier du pied-de-biche.

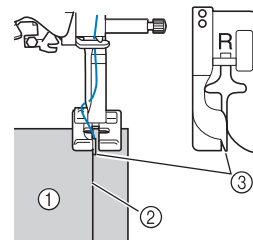

- ① Envers du tissu
- ② Pli de l'ourlet
- ③ Guide

**11** Réglez la largeur du point de sorte que la couture soit juste au bord du pli.

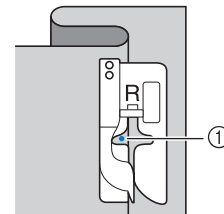

- ① Point de chute de l'aiguille  
Pour modifier le point de chute de l'aiguille, levez l'aiguille, puis modifiez la largeur du point.

<Largeur du point>

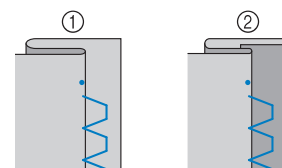
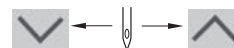

- ① Tissu épais
- ② Tissu normal



**Mémo**

- Vous ne pouvez pas coudre de points invisibles si le point de chute de l'aiguille gauche ne permet pas de coudre l'ourlet. Si l'aiguille coud une partie trop importante de l'ourlet, il n'est pas possible de déplier le tissu et la couture visible sur l'endroit du tissu est très large, rendant une finition décevante. Le cas échéant, suivez les instructions ci-dessous pour résoudre le problème.

## ■ Si l'aiguille coud une partie trop importante du pli de l'ourlet

L'aiguille est trop à gauche.

Appuyez sur  pour diminuer la largeur du point de sorte que la couture soit juste au bord du pli de l'ourlet.



<Tissu épais>

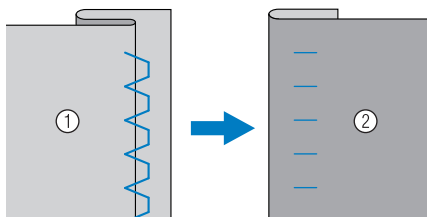

<Tissu normal>

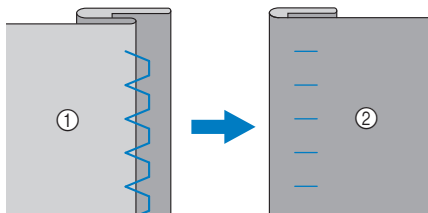

- ① Envers du tissu  
② Endroit du tissu

## ■ Si l'aiguille ne coud pas le pli de l'ourlet

L'aiguille est trop à droite.

Appuyez sur  pour augmenter la largeur du point de sorte que la couture soit juste au bord du pli de l'ourlet.



<Tissu épais>

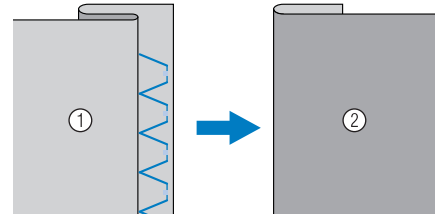

<Tissu normal>

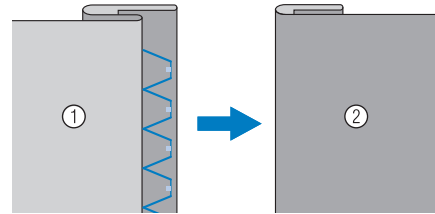

- ① Envers du tissu  
② Endroit du tissu

**12** Cousez avec le pli de l'ourlet contre le guide du pied-de-biche.

**13** Retirez le faufilage, puis retournez le tissu.

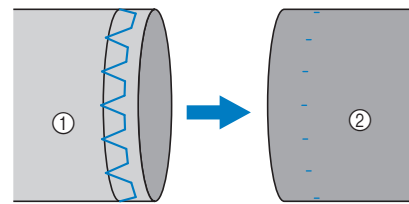

- ① Envers du tissu  
② Endroit du tissu

## Appliqué

- 1** Utilisez un spray adhésif temporaire, de la colle pour tissu ou un point de faufilage pour fixer l'appliqué sur le tissu.

\* Le tissu ne bougera donc plus pendant la couture.

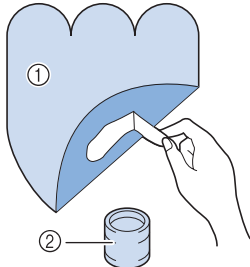

- ① Appliqué  
② Colle pour tissu

- 2** Sélectionnez ou .

\* Réglez la longueur et la largeur du point afin qu'il corresponde à la forme, taille et qualité du tissu de l'appliqué (page 85).

### Mémo

- Pour plus de détails sur chaque point, reportez-vous à la section « TABLEAU DE RÉGLAGE DES POINTS » à la page 221.

- 3** Fixez le pied-de-biche « J ». Vérifiez que l'aiguille s'enfonce légèrement à l'extérieur du bord de l'appliqué, puis commencez à coudre.

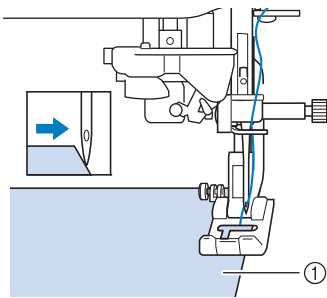

- ① Pièce d'appliqué

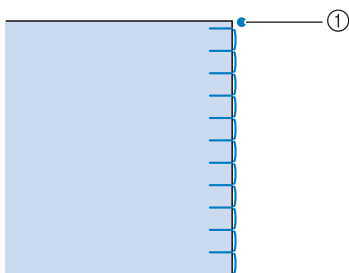

- ① Point de chute de l'aiguille

## ■ Courbes d'appliqué marquées

Arrêtez la machine avec l'aiguille dans le tissu à l'extérieur de l'appliqué. Relevez le pied-de-biche et tournez progressivement le tissu tout en cousant, afin d'obtenir une bonne finition au niveau de la couture.

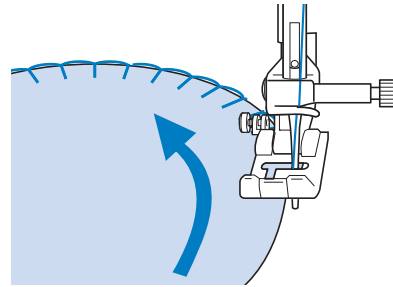

## ■ Coins d'appliqué

Arrêtez la machine avec l'aiguille à droite du coin extérieur (ou intérieur) de l'appliqué. Levez le pied-de-biche et tournez le tissu pour aligner le bord du tissu. Abaissez le pied-de-biche et continuez à coudre.

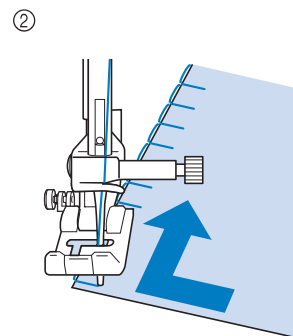
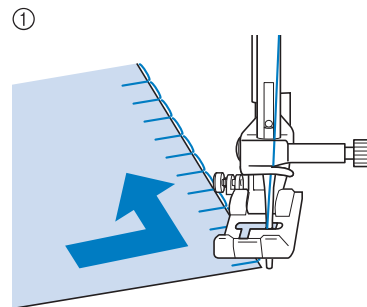

- ① Coin extérieur  
② Coin intérieur

### Mémo

- L'utilisation d'un renfort de broderie léger et facile à supprimer sous la zone de couture améliore la disposition des points le long du bord de l'appliqué.

## Points bordure repliée

Les points bordure repliée garnissent joliment le bord d'un col. Ce motif de points peut être utilisé pour les encolures ou les manches de robes ou de chemisier.

1 Sélectionnez .



### Mémo

- Pour plus de détails sur chaque point, reportez-vous à la section « TABLEAU DE RÉGLAGE DES POINTS » à la page 221.

2 Augmentez la tension du fil supérieur pour une finition attrayante en feston aux points bordure repliée (page 87).



### Mémo

- Si la tension du fil supérieur est trop basse, les points bordure repliée ne forment pas de festons.

3 Pour effectuer des lignes de points bordure repliée, pliez le tissu en deux le long du biais.

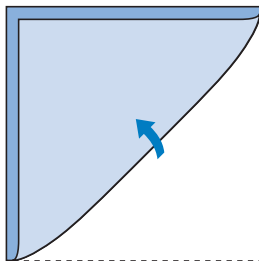

### Mémo

- Utilisez un tissu mince.

4 Fixez le pied-de-biche « J ». Réglez le point de chute de l'aiguille légèrement à l'extérieur du tissu et commencez à coudre.

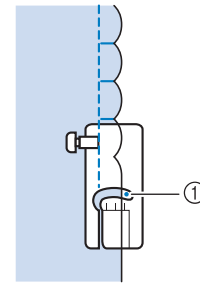
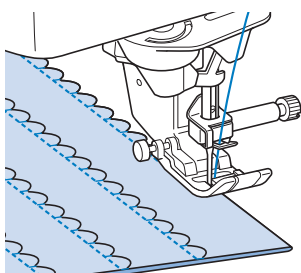

① Point de chute de l'aiguille

5 Dépliez le tissu et repassez les coquillages d'un côté.

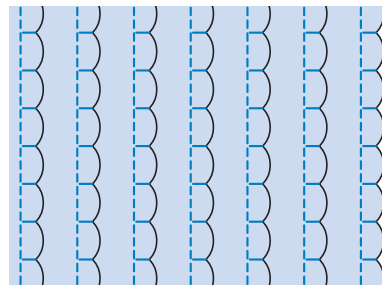

### Mémo

- Pour effectuer des points bordure repliée le long d'un col ou d'une encolure, suivez les instructions du motif de points, puis utilisez ce point pour une finition fantaisie sur le col ou l'encolure.

## Points feston

Ce point plumetis en forme de vagues s'appelle « Point feston ». Vous pouvez utiliser ce motif de points pour décorer les bords de vos cols de chemisier et de vos mouchoirs, ou l'utiliser pour accentuer un ourlet.



### Mémo

- Un spray adhésif temporaire est parfois nécessaire pour les tissus légers. Effectuez un test de couture sur le tissu avant de commencer la couture de votre ouvrage.

1 Sélectionnez .



### Mémo

- Pour plus de détails sur chaque point, reportez-vous à la section « TABLEAU DE RÉGLAGE DES POINTS » à la page 221.

**2** Fixez le pied-de-biche « N ». Cousez des points feston le long du bord du tissu.

\* Ne cousez pas directement sur le bord du tissu.

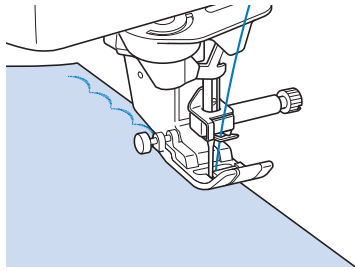

**3** Coupez les bords de la couture en veillant à ne pas couper les points.

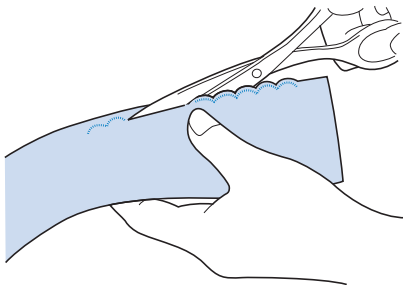

**Mémo**

- Pour un meilleur maintien des points feston, utilisez un produit spécial pour sceller la couture.

**Piqué fantaisie**

Pour une finition décorative, c'est-à-dire un « piqué fantaisie », vous pouvez coudre les points suivants sur une marge de couture repassée.

**1** Sélectionnez un point droit et fixez le pied-de-biche « J ».

**2** Les endroits se faisant face, assemblez deux morceaux de tissu, puis maintenez le rabat ouvert.

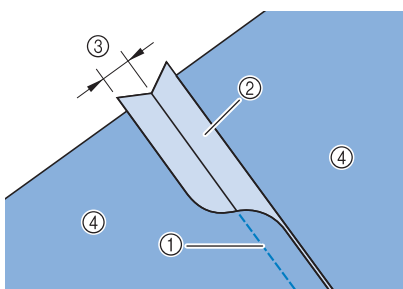

- ① Point droit
- ② Marges de couture
- ③ 6,5 mm (env. 1/4" / pouce)
- ④ Envers

**3** Sélectionnez un point pour la surpiqûre.

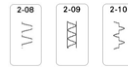

**4** Placez le tissu, endroit vers le haut, sur la machine et centrez le pied-de-biche sur le rabat lors de la couture.

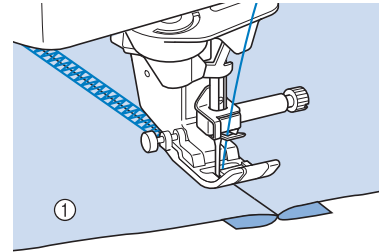

① Endroit du tissu

**Points smock**

Utilisez les points smock pour une couture décorative sur les vêtements, etc.

**1** Sélectionnez un point droit et fixez le pied-de-biche « J ».

**2** Réglez la longueur du point sur 4,0 mm (env. 5/32" / pouce) et la tension du fil supérieur sur environ 2,0 (sections « Réglage de la longueur du point » à la page 86 et « Réglage de la tension du fil » à la page 87).

**3** Tirez le fil de la canette et le fil supérieur de 50 mm (env. 2" / pouces).

**4** Cousez sur les coutures, en laissant environ 10 mm (env. 3/8" / pouce) entre chacune d'elles, puis coupez l'excédent de fil en laissant 50 mm (env. 2" / pouces).

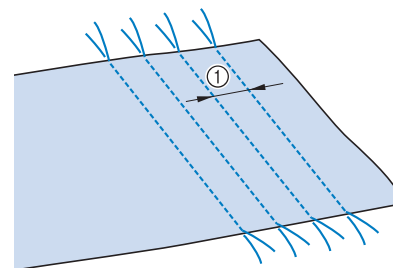

① Environ 10 mm (env. 3/8" / pouces)

- 5** Tirez sur les fils de canette pour obtenir la quantité nécessaire pour les fronces et repassez les fronces pour les aplanir.

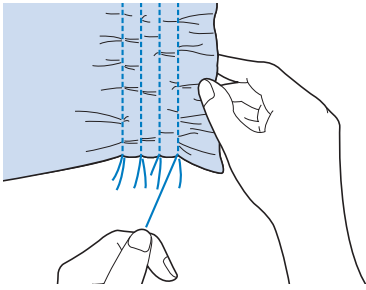

- 6** Sélectionnez  ou .

### Mémo

- Pour plus de détails sur chaque point, reportez-vous à la section « TABLEAU DE RÉGLAGE DES POINTS » à la page 221.

- 7** Cousez les espaces entre les coutures droites.

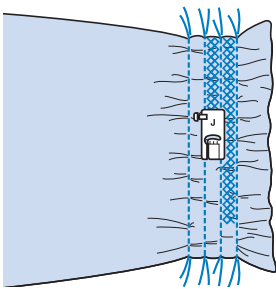

- 8** Tirez sur les fils des points droits.

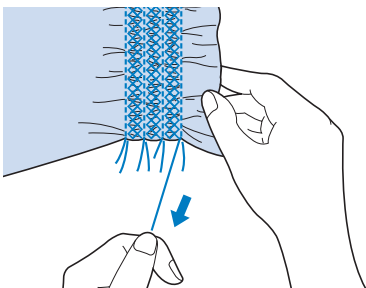

## Points fagot

Le point réalisé pour assembler deux tissus tout en les maintenant espacés est un point fagot. Utilisez ce point pour coudre des chemisiers ou des vêtements d'enfants.

- 1** Faufilez deux morceaux de tissu sur du papier fin, en laissant un espace de 4 mm (env. 3/16" / pouce) entre les tissus.

- \* Tracez une ligne au milieu du papier fin ou du renfort de broderie soluble; la couture sera plus facile.

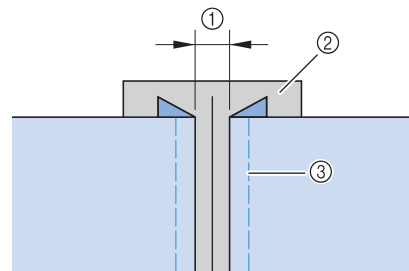

- ① 4,0 mm (env. 3/16" / pouce)  
② Papier  
③ Points faufilage

- 2** Sélectionnez  ou .

### Mémo

- Pour plus de détails sur chaque point, reportez-vous à la section « TABLEAU DE RÉGLAGE DES POINTS » à la page 221.

- 3** Fixez le pied-de-biche « J ». Alignez le centre du pied-de-biche sur le milieu de l'espace situé entre les tissus et commencez à coudre.

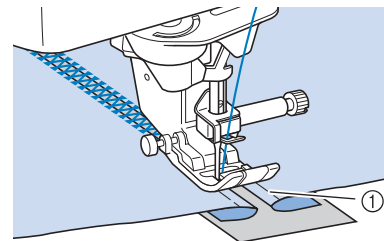

- ① Points faufilage

### Mémo



- Utilisez un fil épais.

- 4** À la fin de la couture, retirez avec soin le papier.

## Fixation de rubans ou d'élastiques

- 1 Sélectionnez un point droit et fixez le pied-de-biche « J ».
- 2 Réglez la longueur du point sur 4,0 mm (env. 3/16" / pouce) et la tension du fil supérieur sur 2,0 (sections « Réglage de la longueur du point » à la page 86 et « Réglage de la tension du fil » à la page 87).

### Mémo

- Vérifiez que ni la fonction de renfort automatique  ni celle de coupure du fil automatique  n'est sélectionnée.

- 3 Cousez 2 rangées de points droits sur la droite du tissu, puis tirez sur le fil de la canette pour obtenir la fronce nécessaire.

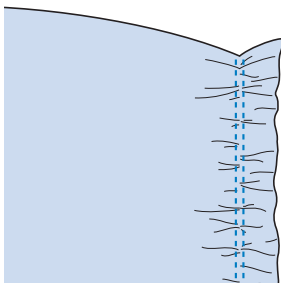

### Mémo

- Avant de coudre le point droit, faites tourner le volant vers vous (sens inverse des aiguilles d'une montre) et tirez sur le fil de la canette. Tout en tenant le fil supérieur et le fil de la canette, faites sortir une longueur de fil depuis l'arrière de la machine. (Vérifiez que le pied-de-biche est relevé.)

- 4 Placez le ruban sur la fronce et maintenez-le en place à l'aide d'épingles.

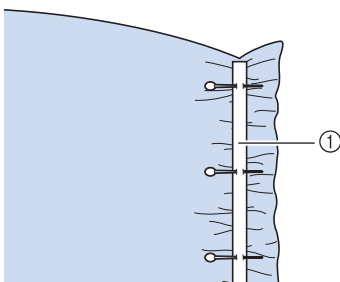

① Ruban

- 5 Sélectionnez  ou .

### Mémo

- Pour plus de détails sur chaque point, reportez-vous à la section « TABLEAU DE RÉGLAGE DES POINTS » à la page 221.

- 6 Cousez sur le ruban (ou l'élastique).

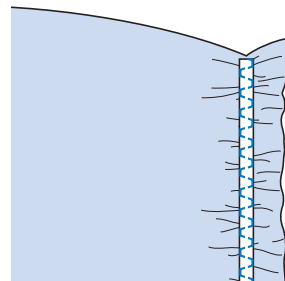
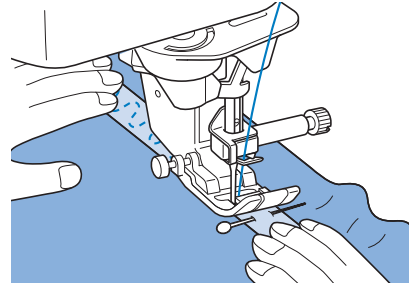

## ⚠ ATTENTION

- Pendant la couture, veillez à ce que l'aiguille ne touche pas une épingle placée pour maintenir le tissu ou tout autre objet. Le fil risquerait de s'emmêler ou l'aiguille pourrait casser et vous blesser.

- 7 Tirez sur les fils des points droits.

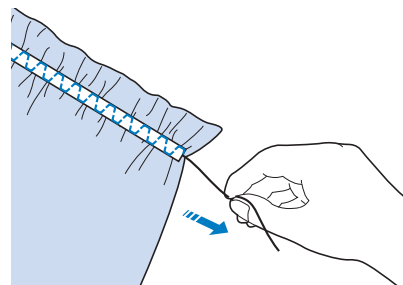

## Points à l'ancienne

### ■ Couture ourlet (1) (point marguerite)

Utilisez ce point pour les nappes, ourlets décoratifs ou points décoratifs sur les chemises.



#### Mémo

- Utilisez un tissu homespun léger ou moyen pour lui donner un peu de rigidité.

### 1 Insérez une aiguille à oreilles de taille 130/705H, 100/16.

- \* Cette aiguille de couture spéciale n'est pas fournie avec votre machine. Vous devez l'acheter séparément.

## ⚠ ATTENTION

- Vous ne pouvez pas utiliser la touche « Enfilage automatique ». Enfilez le fil dans l'aiguille à oreilles manuellement, de l'avant vers l'arrière. Si vous utilisez la touche « Enfilage automatique », la machine risque d'être endommagée.
- Pour une meilleure finition, utilisez une aiguille à oreilles « 130/705H » lors de l'exécution de ces motifs de points. Lorsque vous utilisez une aiguille à oreilles et que la largeur de point a été réglée manuellement, vérifiez que l'aiguille ne touche pas le pied-de-biche en tournant le volant vers vous (sens inverse des aiguilles d'une montre) avec précaution avant de commencer votre travail de couture.

### 2 Sélectionnez un point et fixez le pied-de-biche « N ».

- \* Sélectionnez un point entre 3-01 et 3-25.



#### Mémo

- Pour plus de détails sur chaque point, reportez-vous à la section « TABLEAU DE RÉGLAGE DES POINTS » à la page 221.

### 3 Commencez à coudre.

Exemple : Illustration de l'ouvrage terminé

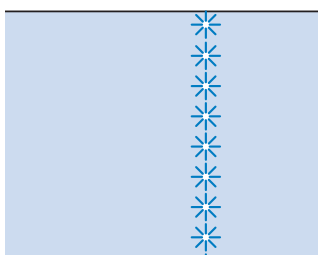

### ■ Couture ourlet (2) (ouvrage dessiné (1))

#### 1 Faites sortir plusieurs fils d'un endroit du morceau de tissu pour l'ouvrir.

- \* Faites sortir 5 ou 6 fils pour ouvrir une zone de 3 mm (env. 1/8" / pouce).

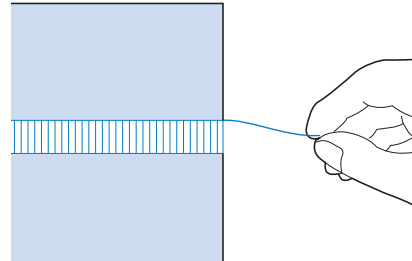

#### Mémo

- Les tissus à fils lâches entrelacés conviennent mieux pour ce genre d'ouvrage.

#### 2 Sélectionnez .



#### Mémo

- Pour plus de détails sur chaque point, reportez-vous à la section « TABLEAU DE RÉGLAGE DES POINTS » à la page 221.

#### 3 Fixez le pied-de-biche « N ». Cousez le bord de la zone ouverte, l'endroit du tissu vers le haut.

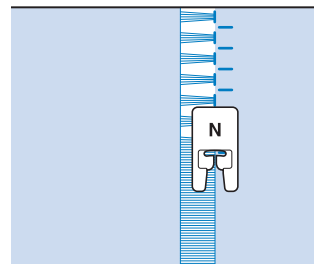

#### 4 Appuyez sur pour créer une image en miroir du point.

- 5** Faites correspondre les premiers points de chute de l'aiguille sur le bord opposé de la zone ouverte, pour garder une couture symétrique.

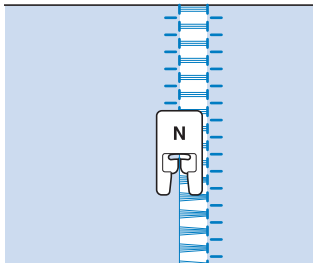

### ■ Couture ourlet (3) (ouvrage dessiné (2))

- 1** Faites sortir plusieurs fils des deux côtés de la zone de 4 mm (env. 3/16" / pouce) non encore ouverte.

\* Faites sortir quatre fils, laissez cinq fils, puis faites sortir quatre fils. La largeur des cinq fils est inférieure ou égale à 4 mm environ (env. 3/16" / pouce).

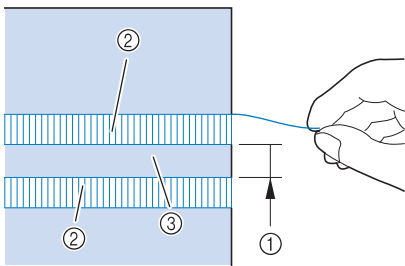

- ① Inférieure ou égale à 4 mm environ (env. 3/16" / pouce)
- ② Quatre fils (les faire sortir)
- ③ Cinq fils (les laisser)

- 2** Sélectionnez .

#### **Mémo**

• Pour plus de détails sur chaque point, reportez-vous à la section « TABLEAU DE RÉGLAGE DES POINTS » à la page 221.

- 3** Cousez le point décoratif au centre des cinq fils créés ci-dessus.

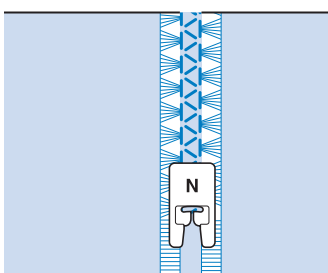

#### **Mémo**

• Vous pouvez utiliser une aiguille à oreilles pour la couture ourlet (3).

## Point faufilage

- 1** Sélectionnez  et fixez le pied-de-biche « J ».
- 2** Maintenez la touche « Point inverse » ou « Point de renfort » enfoncée pour coudre 4 points de renfort, puis appuyez sur la touche « Marche/Arrêt » pour continuer à coudre.

#### **Mémo**

• Si vous utilisez le point de faufilage pour la création de fronces, n'utilisez pas de point de renfort au début; relevez le pied-de-biche, faites tourner le volant vers vous (sens inverse des aiguilles d'une montre), tirez sur le fil de la canette, puis tirez une certaine longueur de fil supérieur et de canette depuis l'arrière de la machine.

• Les points seront cousus sur une longueur de 5 mm (env. 3/16" / pouce).

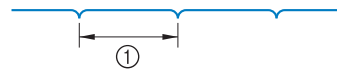

① 5 mm (env. 3/16" / pouce)

- 3** Cousez tout en maintenant le tissu droit.

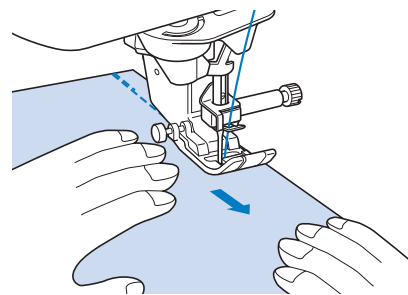

- 4** Terminez le faufilage par des points de renfort.

### ■ Faufilage en mouvement libre

Lorsque les griffes d'entraînement sont baissées, il est possible de coudre le faufilage en déplaçant librement le tissu.



## 1 Appuyez sur .

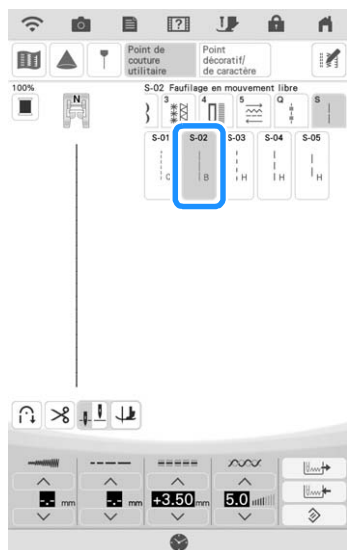

→ Le pied-de-biche est relevé à la hauteur nécessaire pour une couture en mouvement libre, et les griffes d'entraînement sont baissées.

## 2 Maintenez la touche « Point inverse » ou « Point de renfort » enfoncée pour coudre 4 points de renfort, puis appuyez sur la touche « Marche/Arrêt » pour continuer à coudre.

## 3 Appuyez sur la touche « Marche/Arrêt » pour commencer à coudre.

Cousez tout en déplaçant le tissu lorsque l'aiguille est relevée.

### Mémo

- Si la pédale latérale de la pédale multifonction (vendue séparément) est réglée sur « Point unique », le faufilage peut être cousu en utilisant la pédale latérale pour coudre chaque point. Pour plus de détails sur le paramétrage de la pédale multifonction, reportez-vous à la section « Spécification de la pédale multifonction (vendue séparément) » à la page 34.
- Le voyant vert à droite de la touche « Point de renfort » s'allume pendant la couture de points de renfort/inverses.
- La vitesse de couture est limitée à 100 points par minute.

## 4 Terminez le faufilage par des points de renfort.

## Fil couché en zigzag

Vous pouvez facilement coudre des effets décoratifs à l'aide d'un fil.

### ATTENTION

- Lorsque vous utilisez un fil, nous vous recommandons de choisir un fil n° 4 (MOYEN ). Le fil moyen est souvent désigné comme un fil peigné, 20 mailles tricotées par 10 cm ou 9-11 spires par " / pouce. Le fil a un diamètre de 2 à 3 mm (1/12-1/8" / pouce) environ. Si le fil est très fin ou très épais, s'il a une forme inhabituelle (plat ou pelucheux), ou s'il est composé de plus de 2 fils, vous risquez de ne pas obtenir les meilleures finitions, de vous blesser ou d'endommager la machine.



### Remarque

- Cousez des points test sur le tissu avant de coudre sur votre propre projet.
- Nous vous recommandons d'utiliser un renfort de broderie lorsque que vous cousez des tissus élastiques, légers, à grosse trame ou susceptibles de provoquer un rétrécissement des motifs.

## ■ Préparez votre fil couché en zigzag

### 1 Fixez le support pour porte-bobines sur la machine.

À ce moment, ne relevez pas le bras du guide-fil télescopique.

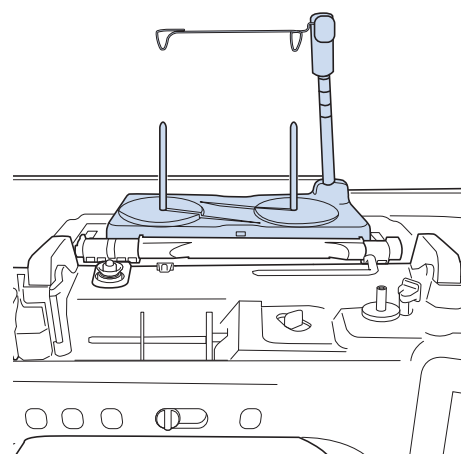

- \* Reportez-vous à la section « Assemblage du support pour porte-bobines » à la page 25.

- 2** Insérez le guide-fil pour fil couché en zigzag dans la fente située en haut à gauche de la machine.

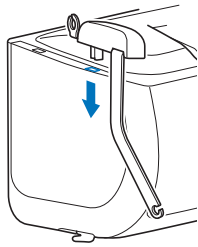

**Remarque**

- Il y a deux guide-fils : un pour coudre le fil couché et l'autre pour le fil couché de broderie. Vérifiez la forme de la pièce, puis installez le guide approprié.

①

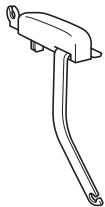

②

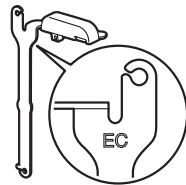

- ① Guide-fil pour couture en fil couché
- ② Guide-fil pour broderie en fil couché

- 3** Appuyez sur  pour verrouiller toutes les touches et tous les boutons et relevez le levier du pied-de-biche.

- 4** Fixez le pied à double entraînement sur la machine sans fixer le pied à double entraînement pour fil couché.

\* Reportez-vous à la section « Fixation du pied à double entraînement » à la page 74.

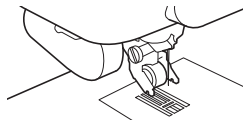

- 5** Passez le fil dans le guide-fil télescopique et le guide-fil (①) à (②).

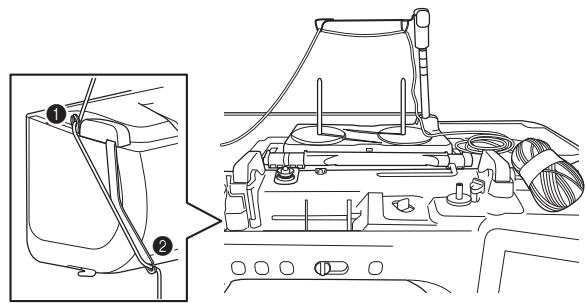

**Remarque**

- Assurez-vous que le fil ne s'emmêle pas lorsque vous travaillez.

- 6** Passez le fil dans le pied pour fil couché. Passez le fil dans la boucle de l'enfileur, puis passez l'enfileur de haut en bas dans l'orifice du pied pour fil couché.

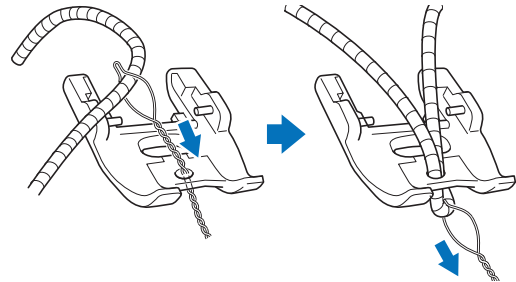

- 7** Fixez le pied à double entraînement pour fil couché indiqué ci-dessous sur le pied à double entraînement.

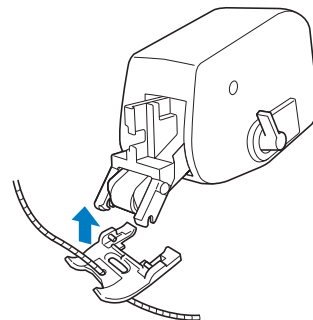

- 8 Tirez le fil d'environ 10 cm (4" / pouces) vers l'arrière de la machine.
- 9 Appuyez sur  pour déverrouiller toutes les touches et tous les boutons.
- 10 Enfillez la machine avec le fil supérieur.

**Remarque**

- N'utilisez pas le support pour porte-bobines pour le fil supérieur. Sinon, les fils risquent de s'emmêler.

**■ Coudre un fil couché en zigzag**

- 1 Sélectionnez  (motif de points 1-10).
- 2 Mesurez la largeur du fil et réglez la largeur de point en fonction de la largeur du fil.

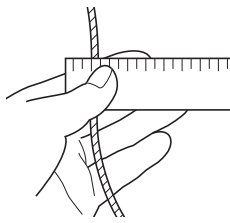
**Remarque**

- Assurez-vous qu'il y a une largeur suffisante pour enrouler le fil.
- Vous pouvez régler la largeur de point tout en vérifiant la vue caméra. Reportez-vous à la section « Contrôle du positionnement de l'aiguille à l'écran » à la page 92.

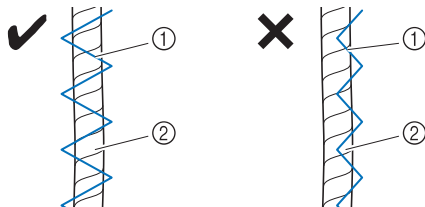

- ① Point zigzag  
② Fil

- 3 Tournez le volant pour régler l'aiguille en position de démarrage de la couture. Commencez à coudre sur le côté droit du fil.
- 4 Assurez-vous que le fil traverse en ligne droite le canal à l'arrière du pied à double entraînement pour fil couché, puis abaissez le pied-de-biche.

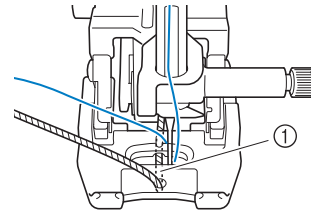

- ① Canal

**Remarque**

- Tirez une longueur appropriée de fil de la pelote ou de l'écheveau de sorte que le fil ne soit pas tendu.

- 5 Réglez la vitesse de couture sur une vitesse moyenne.

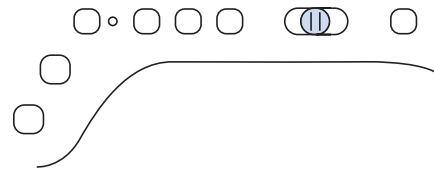

- 6 Appuyez sur la touche « Marche/Arrêt » pour commencer à coudre.

- \* Tout en maintenant légèrement le tissu avec les deux mains, réglez le sens de couture.

**Mémo**

- La pédale multifonction peut également être très utile pour la couture en angle aigu lorsque la machine est réglée pour la couture à point unique. Reportez-vous à la section « Spécification de la pédale multifonction (vendue séparément) » à la page 34.
- Le pivotement est également utile lorsque vous tournez le tissu avec les deux mains.
- Lorsque le traçage de la ligne de guidage est réglé sur ON (activé), il est facile de coudre droit un fil couché en zigzag.

## Boutonnères une étape

Grâce aux boutonnères 1 étape, vous pouvez réaliser des boutonnères adaptées à la taille de votre bouton.

### ⚠ ATTENTION

- Lorsque vous attachez et détachez le pied pour boutonnères « A+ », n'exercez pas une force excessive sur le pied-de-biche car cela pourrait l'endommager. De plus, veillez à ne pas heurter l'aiguille en attachant ou en détachant le pied pour boutonnères « A+ » car l'aiguille pourrait se casser.



### Remarque

- Avant d'attacher le pied-de-biche, vérifiez qu'il y a suffisamment de fil dans la canette.
- Lorsque le pied-de-biche est attaché, le compartiment du plateau et compartiment d'accessoires ne peut être ouvert. Veillez à retirer préalablement les accessoires indispensables.
- Cousez des points d'essai sur un tissu identique à celui utilisé pour votre projet, en vous référant à la section « Combinaisons tissu/fil/aiguille » à la page 71.
- La caméra intégrée détecte la position du pied pour boutonnères « A+ ». Ne touchez pas la caméra. (Reportez-vous à la section « NOMS ET FONCTIONS DES PIÈCES DE LA MACHINE » à la page 12.)
- N'ôtez pas la vignette « A+ » du pied pour boutonnères « A+ » et ne recouvrez pas la vignette avec le fil supérieur, etc. car la caméra ne pourra pas détecter le pied-de-biche ou les boutonnères ne pourront être cousues.

Point	Nom du point	Pied-de-biche
4-01	Boutonnière étroite ronde	
4-02	Boutonnière large à bout rond	
4-03	Boutonnière en pointe à bouts ronds	
4-04	Boutonnière à bout rond	
4-05	Boutonnière à bout rond	
4-06	Boutonnères à double bout rond	
4-07	Boutonnière rectangulaire étroite	

Point	Nom du point	Pied-de-biche
4-08	Boutonnière rectangulaire large	
4-09	Boutonnière rectangulaire	
4-10	Boutonnière élastique	
4-11	Boutonnière à l'ancienne	
4-12	Boutonnière cousue	
4-13	Boutonnière Trou de serrure	
4-14	Boutonnière Trou de serrure en pointe	
4-15	Boutonnière Trou de serrure	

Les boutonnères 1 étape sont cousues depuis l'avant du pied-de-biche vers l'arrière, comme illustré ci-dessous.

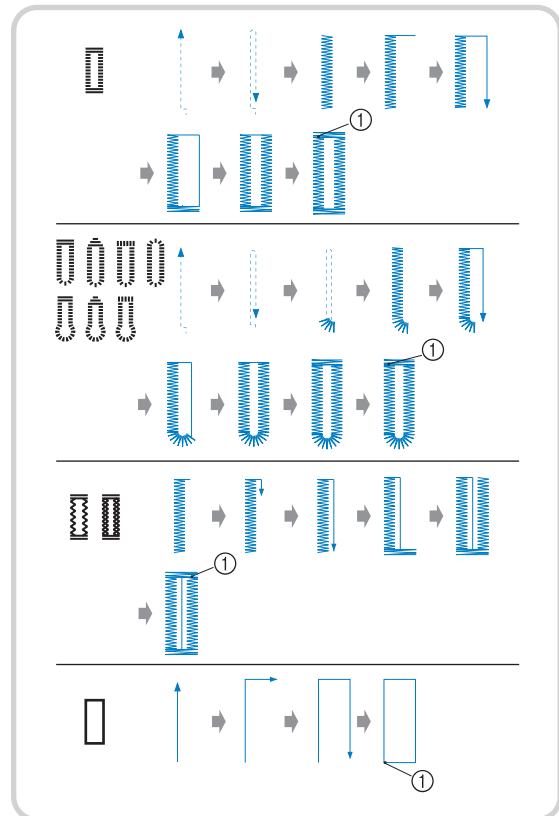

① Points de renfort

### 1 Sélectionnez un point de boutonnière et fixez le pied pour boutonnères « A+ ».

Positionnez le fil supérieur sous le pied-de-biche en le guidant pour le faire passer dans le trou du pied-de-biche, avant d'installer le pied pour boutonnères « A+ ».

## 2 Indiquez la position et la longueur de la boutonnière sur le tissu.

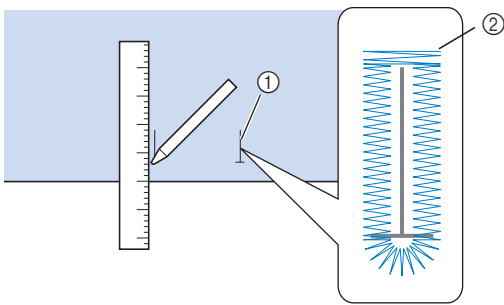

- ① Repères sur le tissu
- ② Couture de boutonnières

### Mémo

- La longueur de boutonnière maximale est de 47 mm environ (env. 1-3/4" / pouce) (diamètre + épaisseur du bouton).

## 3 Tirez sur la plaque du support de bouton du pied-de-biche et insérez le bouton qui devra passer par la boutonnière. Repoussez la plaque pour bloquer le bouton.

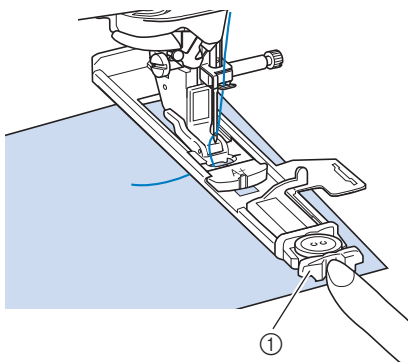

- ① Plaque du support de bouton

### Mémo

- La taille de la boutonnière est déterminée par celle du bouton inséré dans la plaque du support de bouton.

## 4 Alignez le pied-de-biche sur le repère tracé sur le tissu et abaissez le pied-de-biche.

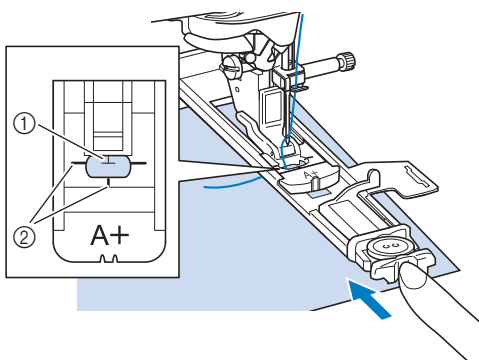

- ① Repère tracé sur le tissu
- ② Repères sur le pied-de-biche

### Remarque

- Faites glisser au maximum le cadre extérieur du pied pour boutonnières vers l'arrière, comme illustré, en veillant à ce qu'il n'y ait pas d'espace derrière la partie du pied marquée d'un « A+ ». Si le pied pour boutonnières n'est pas poussé au maximum vers l'arrière, la taille de la boutonnière ne sera pas correcte.

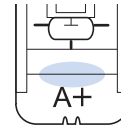

## 5 Tenez légèrement l'extrémité du fil supérieur et commencez à coudre.

- \* Pendant la couture de la boutonnière, faites avancer doucement le tissu à la main.

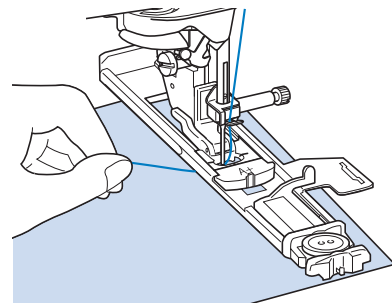

- Une fois le travail de couture terminé, la machine coud automatiquement des points de renfort puis s'arrête.

### Mémo

- Si vous avez activé la fonction de coupure de fil automatique avant de commencer à coudre, les deux fils sont coupés automatiquement une fois les points de renfort cousus. Si le tissu n'avance pas (parce qu'il est trop épais, par exemple), augmentez le réglage de longueur du point.

- 6** Insérez une épingle à l'intérieur d'un des points d'arrêt. Insérez ensuite le découpeur au centre de la boutonnière et coupez le tissu en direction de l'épingle.

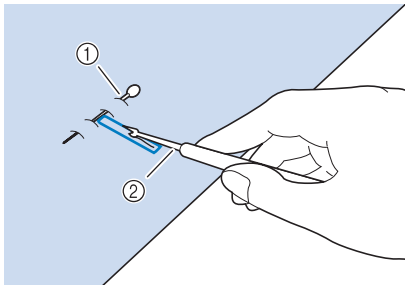

- ① Épingle de faufilage
- ② Découpeur

## ⚠ ATTENTION

- Lorsque vous utilisez le découpeur pour ouvrir la boutonnière, ne mettez pas votre main ou vos doigts en face du découpeur. Le découpeur risque de glisser et de vous blesser. Ne faites du découpeur que l'utilisation pour laquelle il a été conçu.

### 📖 Mémo

- Pour les boutonnières Trou de serrure, utilisez le perce-œillet pour faire un trou dans la partie ronde de la boutonnière. Insérez ensuite une épingle à l'intérieur de l'un des deux points d'arrêt, insérez un découpeur dans le trou réalisé avec le perce-œillet et coupez le tissu en direction de l'épingle.

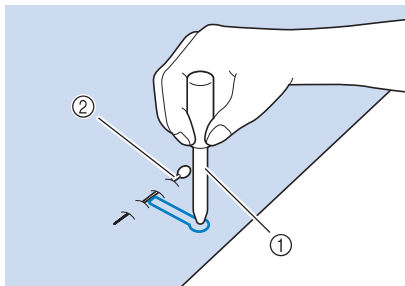

- ① Perce-œillet
- ② Épingle de faufilage

## ■ Couture de tissus élastiques



### Remarque

- Attachez le renfort de broderie au dos des tissus élastiques pour les empêcher de s'étirer.

Lorsque vous cousez des tissus élastiques avec 

ou , cousez les points de boutonnière sur un fil de guipage.

- 1** Accrochez le fil de guipage à l'arrière du pied-de-biche « A+ ». Faites passer les extrémités des fils dans les rainures situées à l'avant du pied-de-biche et nouez-les momentanément à cet emplacement.

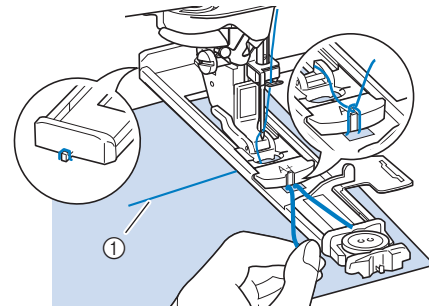

- ① Fil supérieur

- 2** Abaissez le pied-de-biche et commencez à coudre.

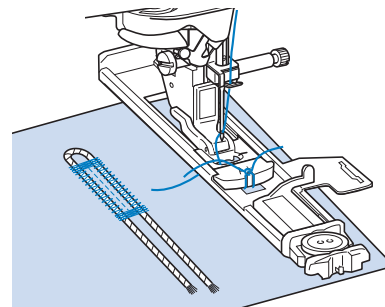

### Mémo

- Réglez la largeur des points plumetis selon celle du fil de guipage et réglez une largeur de boutonnière de 2 à 3 fois celle du fil de guipage.

- 3** Une fois le travail de couture terminé, tirez doucement sur le fil de guipage afin qu'il soit bien tendu et coupez les extrémités qui dépassent.

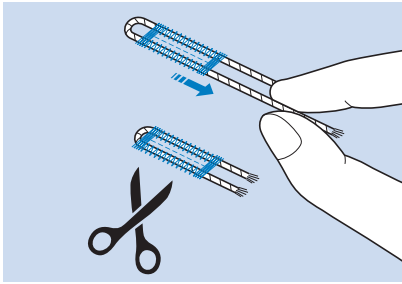

### Mémo

- Après avoir utilisé le découpeur pour ouvrir la boutonnière, coupez les extrémités des fils qui dépassent.

## ■ Boutons à forme spéciale ou qui n'entrent pas dans la plaque du support de bouton

Utilisez les repères de l'échelle du pied-de-biche pour régler la taille de la boutonnière. Chaque repère de l'échelle du pied-de-biche correspond à 5 mm (env. 3/16" / pouce).

Ajoutez le diamètre du bouton et son épaisseur, puis réglez la plaque sur la valeur ainsi obtenue.

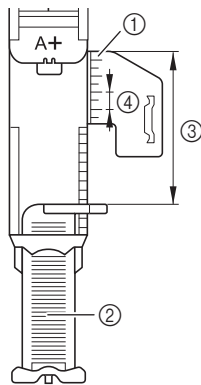

- ① Échelle du pied-de-biche
- ② Plaque du support de bouton
- ③ Dimension totale diamètre + épaisseur
- ④ 5 mm (env. 3/16" / pouce)

### Mémo

- Exemple) Pour un bouton d'un diamètre de 15 mm (environ 9/16" / pouce) et une épaisseur de 10 mm (environ 3/8" / pouce), alignez la graduation sur 25 mm (environ 1" / pouce) ou spécifiez 25 mm dans l'écran.

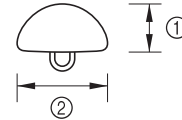

- ① 10 mm (env. 3/8" / pouce)
- ② 15 mm (env. 9/16" / pouce)



## ■ Couture de tissus épais

Placez un morceau de tissu ou de carton plié à côté du tissu cousu, pour mettre le pied pour boutonnières à niveau et pour faciliter l'entraînement du tissu.

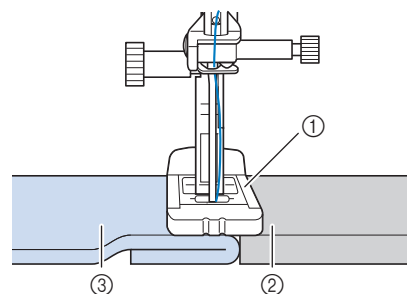

- ① Pied-de-biche
- ② Papier épais
- ③ Tissu

### Mémo

- Si vous avez activé la fonction de coupure de fil automatique avant de commencer à coudre, les deux fils sont coupés automatiquement une fois les points de renfort cousus. Si le tissu n'avance pas (parce qu'il est trop épais, par exemple), augmentez le réglage de longueur du point.

## ■ Réalisation de coutures épaisses ou couture sur tissu impossible à acheminer correctement

Attachez le renfort pour boutonnière, puis acheminez le tissu entre le renfort et le pied-de-biche.

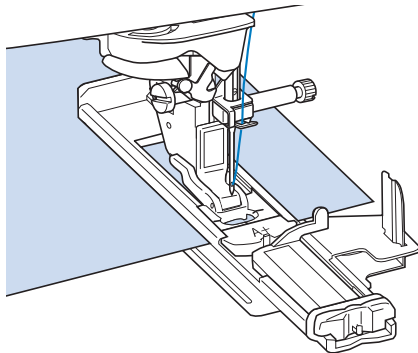

### Boutonnieres quatre étapes

Vous pouvez coudre des boutonnières en 4 étapes à l'aide des 4 points suivants simultanément. Vous pouvez coudre n'importe quelle longueur de boutonnière souhaitée à l'aide des boutonnières en 4 étapes. Les boutonnières en 4 étapes constituent une solution idéale pour la fixation de boutons de grande taille.



#### Remarque

- Lorsque vous modifiez les réglages de points, assurez-vous de bien modifier tous les réglages afin qu'ils correspondent les uns aux autres.

Point	Nom du point	Pied-de-biche
4-16	Boutonnière 4 étapes 1	
4-17	Boutonnière 4 étapes 2	
4-18	Boutonnière 4 étapes 3	
4-19	Boutonnière 4 étapes 4	

Les boutonnières 4 étapes sont cousues comme illustré ci-dessous.

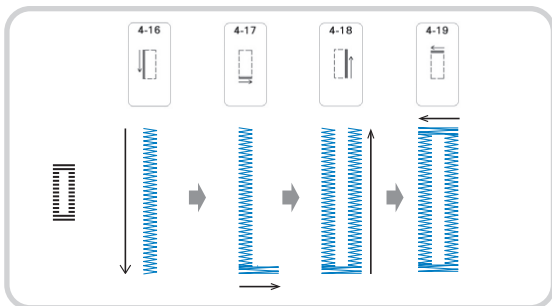

- 1 Indiquez la position et la longueur de la boutonnière sur le tissu.

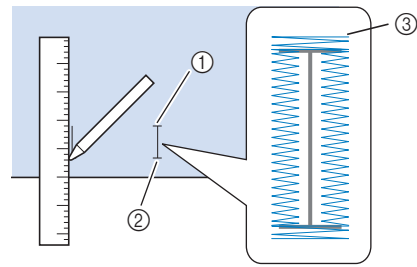

- ① Point de départ
- ② Point final
- ③ Couture de boutonnières

- 2 Fixez le pied pour monogrammes « N » et sélectionnez le point pour coudre le côté gauche de la boutonnière.

- 3 Appuyez sur la touche « Marche/Arrêt » pour commencer à coudre.

- 4 Réglez la longueur souhaitée pour la boutonnière et appuyez de nouveau sur la touche « Marche/Arrêt ».

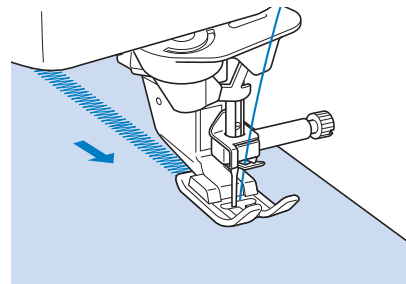

- 5 Sélectionnez le point pour coudre les points d'arrêt et appuyez sur la touche « Marche/Arrêt ».

→ La machine s'arrête automatiquement après avoir cousu les points d'arrêt.

- 6 Sélectionnez le point pour coudre le côté droit de la boutonnière et appuyez sur la touche « Marche/Arrêt » pour commencer à coudre.

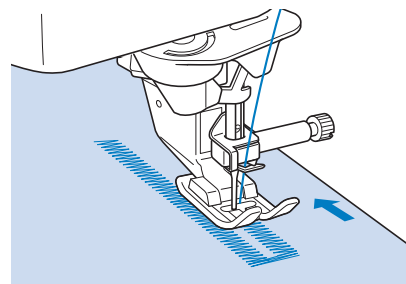



- 7** Cousez le côté droit de la boutonnière et appuyez de nouveau sur la touche « Marche/Arrêt ».

\* Cousez le côté droit de la boutonnière de la même longueur que le côté gauche.

- 8** Sélectionnez le point  pour coudre les points d'arrêt et appuyez sur la touche « Marche/Arrêt ».





→ La machine coud et noue automatiquement les points d'arrêt et s'arrête une fois qu'elle a terminé.

- 9** Soulevez le pied-de-biche et retirez le tissu.

- 10** Reportez-vous à la page 148 pour ouvrir la boutonnière.

## ■ Reprisage

Utilisez les points de reprisage pour le raccommodage et d'autres ouvrages.

Point	Nom du point	Pied-de-biche
	Reprisage	
	Reprisage	

Le reprisage s'effectue en cousant depuis l'avant du pied-de-biche vers l'arrière, comme illustré ci-dessous.

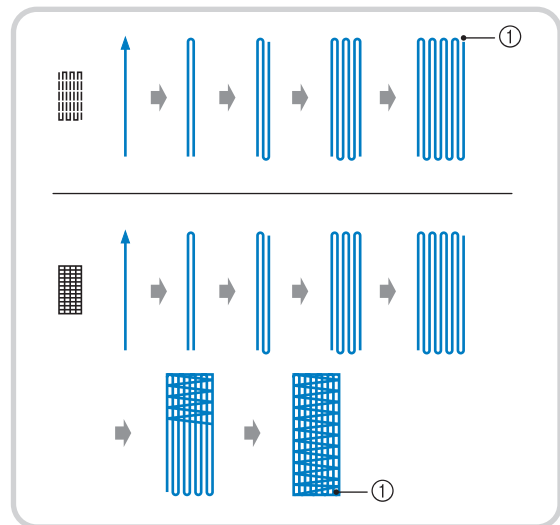

① Points de renfort

- 1** Sélectionnez un point et fixez le pied pour boutonnières « A+ ».

Positionnez le fil supérieur sous le pied-de-biche en le guidant pour le faire passer dans le trou du pied-de-biche, avant d'installer le pied pour boutonnières « A+ ».

- 2** Réglez l'échelle sur la longueur de reprisage souhaitée.

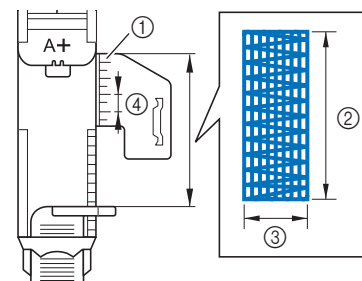

- ① Échelle du pied-de-biche  
 ② Dimension longueur totale  
 ③ Largeur 7 mm (env. 1/4" / pouce)  
 ④ 5 mm (env. 3/16" / pouce)

### Mémo

- La longueur maximale de reprisage est de 5 cm (env. 2" / pouces).

- 3** Vérifiez que l'aiguille tombe à l'endroit souhaité et abaissez le pied-de-biche en vous assurant que le fil supérieur passe bien sous le pied pour boutonnières.

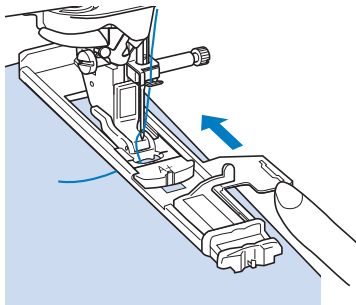

**Remarque**

- Faites passer le fil en dessous du pied-de-biche.
- Réglez le pied-de-biche de façon à ce qu'il n'y ait pas d'espace derrière la section marquée d'un « A+ » (dans la zone colorée de l'illustration ci-dessous). S'il y a un espace, la taille du reprisage n'est pas correcte.

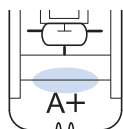

- 4** Tenez légèrement l'extrémité du fil supérieur et appuyez sur la touche « Marche/Arrêt » pour mettre la machine en marche.

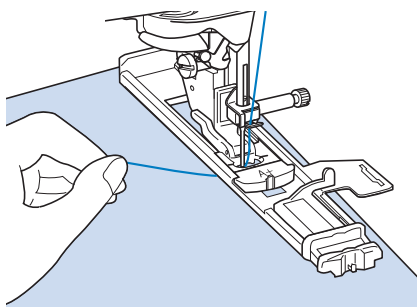

→ Une fois le travail de couture terminé, la machine coud automatiquement des points de renfort puis s'arrête.



**Mémo**

- Si vous avez activé la fonction de coupe de fil automatique avant de commencer à coudre, les deux fils sont coupés automatiquement une fois les points de renfort cousus. Si le tissu n'avance pas (parce qu'il est trop épais, par exemple), augmentez le réglage de longueur du point.

**Points d'arrêt**

Les points d'arrêt vous permettent de renforcer les zones soumises à d'importantes tractions : coins des poches, etc.

Point	Nom du point	Pied-de-biche
	Points d'arrêt	

- 1** Sélectionnez

- 2** Fixez le pied pour boutonnières « A+ » et réglez l'échelle sur la longueur du point d'arrêt que vous souhaitez coudre.

Positionnez le fil supérieur sous le pied-de-biche en le guidant pour le faire passer dans le trou du pied-de-biche, avant d'installer le pied pour boutonnières « A+ ».

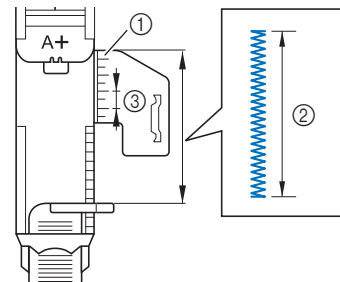

- ① Échelle du pied-de-biche
- ② Dimension longueur totale
- ③ 5 mm (env. 3/16" / pouce)



**Mémo**

- Les points d'arrêt peuvent mesurer entre 10 mm (env. 3/8" / pouce) et 50 mm (env. 2" / pouces).

- 3** Positionnez le tissu de façon à ce que la poche avance vers vous pendant le travail de couture.

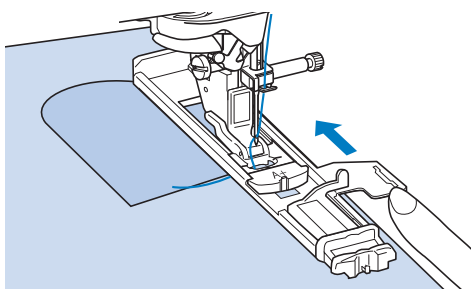

### Remarque

- Faites passer le fil en dessous du pied-de-biche.
- Faites glisser au maximum le cadre extérieur du pied pour boutonnières vers l'arrière, comme illustré, en veillant à ce qu'il n'y ait pas d'espace derrière la partie du pied marquée d'un « A+ ». Si le pied pour boutonnières n'est pas poussé au maximum vers l'arrière, la taille du point d'arrêt ne sera pas correcte.

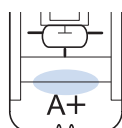

- 4** Vérifiez le premier point de chute de l'aiguille et abaissez le pied-de-biche.

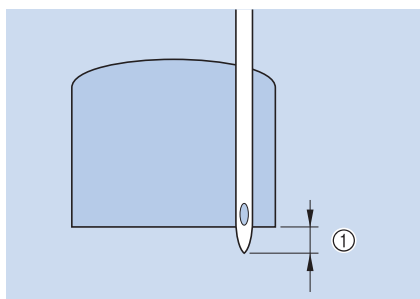

① 2 mm (env. 1/16" / pouce)

- 5** Tenez légèrement l'extrémité du fil supérieur et commencez à coudre.

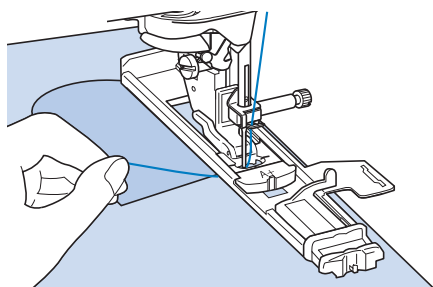

→ Une fois le travail de couture terminé, la machine coud des points de renfort puis s'arrête automatiquement.

## Couture bouton

Cette machine permet de coudre des boutons à 2 ou 4 trous.

Point	Nom du point	Pied-de-biche
4-23	Couture bouton	



### Remarque

- N'utilisez pas la fonction de coupure de fil automatique lorsque vous cousez des boutons. Sinon, vous perdrez les extrémités des fils.

- 1** Sélectionnez .

→ Les griffes d'entraînement sont abaissées automatiquement.

- 2** Relevez le pied-de-biche.

- 3** Fixez le pied de couture de bouton « M », faites glisser le bouton le long de la plaque métallique, placez-le dans le pied-de-biche et abaissez ce dernier.

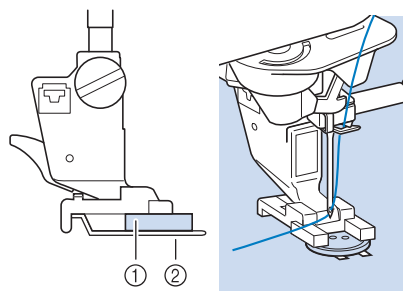

- ① Bouton  
② Plaque métallique

- 4** Tournez le volant vers vous (sens inverse des aiguilles d'une montre) pour vérifier que l'aiguille passe bien dans chaque trou du bouton.

- \* Si l'aiguille n'atteint pas les trous du côté gauche, réglez la largeur du point.
- \* Pour renforcer la couture du bouton, répétez l'opération.

- 5** Tenez légèrement l'extrémité du fil supérieur et commencez à coudre.

→ Une fois le travail de couture terminé, la machine s'arrête automatiquement.

## ⚠ ATTENTION

- Pendant la couture, veillez à ce que l'aiguille ne touche pas le bouton. L'aiguille pourrait se casser et vous blesser.

- 6** Sur l'envers du tissu, tirez l'extrémité du fil de la canette afin de tirer le fil supérieur vers l'envers du tissu. Nouez les extrémités des deux fils et coupez-les.

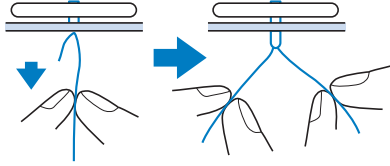

- 7** Une fois le bouton cousu, sélectionnez un autre point et tournez le volant vers vous (sens inverse des aiguilles d'une montre) pour relever les griffes d'entraînement.

## ■ Fixation de boutons à 4 trous

Cousez les deux trous qui se trouvent le plus près de vous. Relevez ensuite le pied-de-biche et déplacez le tissu afin que l'aiguille passe dans les deux trous suivants et cousez-les de la même manière.

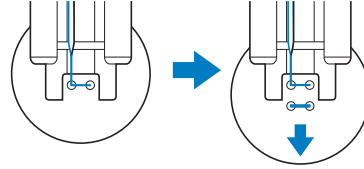

## ■ Ajout d'un talon sur le bouton

- 1** Tirez le levier du talon vers vous avant de commencer à coudre.

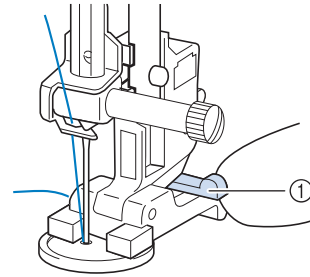

① Levier du talon

- 2** Après avoir fixé le bouton, tirez les deux extrémités du fil supérieur entre le bouton et le tissu, enroulez-les autour de la tige et nouez-les ensuite solidement.

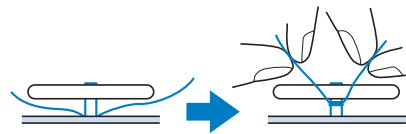

- 3** Sur l'envers du tissu, nouez les extrémités du fil de la canette qui dépassent au début et à la fin de la couture.



### Remarque

- Une fois la couture terminée, veillez à sélectionner un autre point et tournez le volant vers vous (sens inverse des aiguilles d'une montre) pour relever les griffes d'entraînement.

#### 4 Coupez toute longueur de fil excessive.

## Œillet

Ce point permet de réaliser des trous de ceinture, etc.

Point	Nom du point	Pied-de-biche
4-24	Œillet	
4-25	Œillet en forme d'étoile	

1 Sélectionnez ou .

2 Utilisez de l'écran Largeur ou Longueur pour déterminer la taille de l'œillet.



- ① Grand 7 mm (env. 9/32" / pouce)
- ② Moyen 6 mm (env. 15/64" / pouce)
- ③ Petit 5 mm (env. 13/64" / pouce)

### Remarque

- Une seule taille est disponible pour le point



3 Attachez le pied pour monogrammes « N », puis faites tourner le volant vers vous (sens inverse des aiguilles d'une montre) pour vérifier le point de chute de l'aiguille.

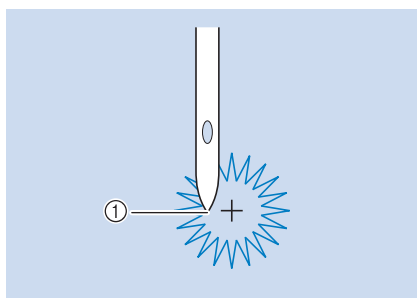

- ① Point de chute de l'aiguille

4 Abaissez le pied-de-biche et commencez à coudre.

- Une fois le travail de couture terminé, la machine coud des points de renfort puis s'arrête automatiquement.



### Remarque

- Si le résultat n'est pas satisfaisant, procédez à des réglages (« COUTURE DE MOTIFS DE POINTS » à la page 167).

5 Utilisez le perce-œillet pour effectuer un trou au centre des points.

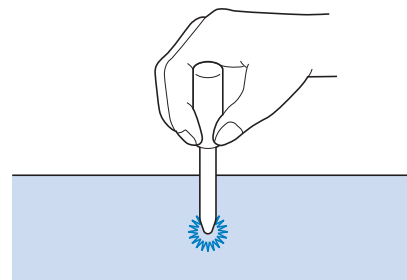

## Couture directions multiples (point droit et point zigzag)

Utilisez ces motifs de points pour fixer des pièces ou écussons aux jambes de pantalon, manches de chemise, etc.

1 Retirez le plateau afin de pouvoir utiliser le bras libre.

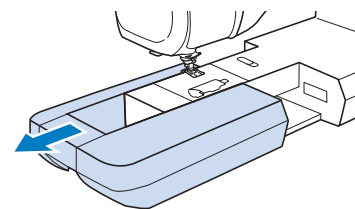

### Mémo

- Insérez le morceau de tissu tubulaire sur le bras libre, puis cousez selon l'ordre indiqué sur l'illustration.

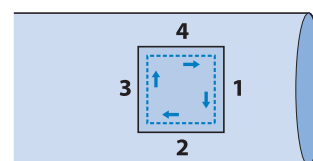

2 Sélectionnez et fixez le pied pour monogrammes « N ».

**Mémo**

- Pour plus de détails sur chaque point, reportez-vous à la section « TABLEAU DE RÉGLAGE DES POINTS » à la page 221.

**3** Positionnez l'aiguille dans le tissu, à la position de démarrage de la couture et effectuez la couture « 1 » comme indiqué.

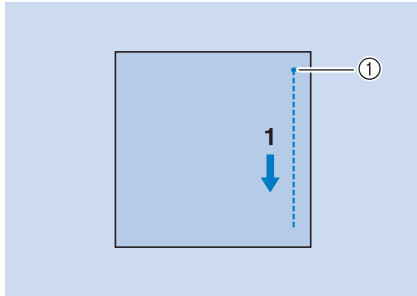

① Position de démarrage

**4** Sélectionnez  et effectuez la couture « 2 » comme indiqué.

- \* Le tissu se déplaçant latéralement, guidez-le à la main pour obtenir une couture droite.

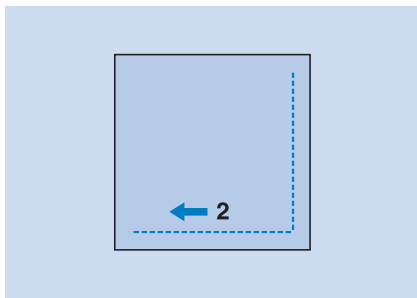

**5** Sélectionnez  et effectuez la couture « 3 » comme indiqué.

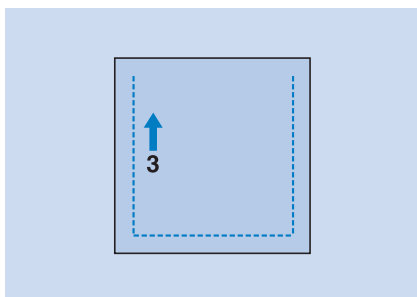

→ Le tissu se déplace vers l'avant tandis que la couture se fait vers l'arrière.

**6** Sélectionnez  et effectuez la couture « 4 » comme indiqué.

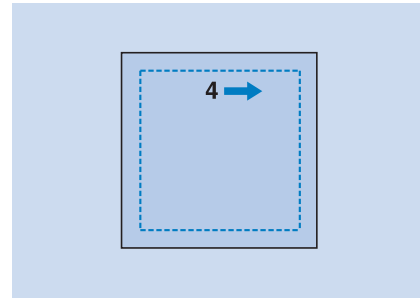

→ La couture rejoint le point de départ de la couture 1.

## Fixation d'une fermeture à glissière

### ■ Fermeture à glissière centrée

À utiliser pour les sacs et autres applications du même genre.

**1** Sélectionnez .

**Mémo**

- Pour plus de détails sur chaque point, reportez-vous à la section « TABLEAU DE RÉGLAGE DES POINTS » à la page 221.

**Remarque**

- Veillez à coudre en positionnant l'aiguille au milieu.

**2** Fixez le pied-de-biche « J » et cousez des points droits jusqu'à l'ouverture de la fermeture à glissière. Passez au point fauilage (page 142) et cousez jusqu'en haut du tissu.

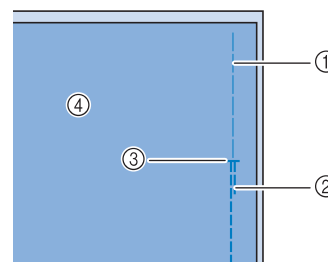

- ① Points fauilage
- ② Points inverses
- ③ Extrémité de l'ouverture de la fermeture à glissière
- ④ Envers

- 3** Maintenez le rabat ouvert et fixez la fermeture à glissière avec des points faufilage au milieu de chaque côté du ruban de la fermeture à glissière.

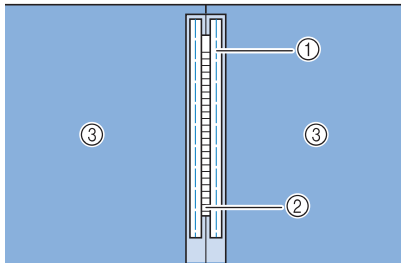

- ① Points faufilage  
② Fermeture à glissière  
③ Envers

- 4** Retirez le pied-de-biche « J ». Alignez le côté droit du crochet du pied pour fermetures à glissière « I » sur le support du pied-de-biche et fixez le pied pour fermetures à glissière.

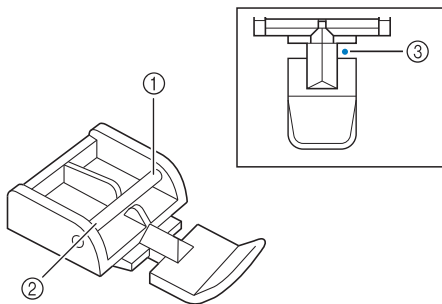

- ① Droite  
② Gauche  
③ Point de chute de l'aiguille

## ⚠ ATTENTION

- Lorsque vous utilisez le pied pour fermetures à glissière « I », n'oubliez pas de sélectionner le point droit et la position de l'aiguille du milieu. Tournez le volant vers vous (sens inverse des aiguilles d'une montre) pour vous assurer que l'aiguille ne touche pas le pied-de-biche. Si vous sélectionnez un autre point, l'aiguille touchera le pied-de-biche, se cassera et vous risquez de vous blesser.

- 5** Cousez une surpiqûre de 7 à 10 mm (env. 1/4 à 3/8" / pouce) du bord cousu du tissu, puis retirez le faufilage.

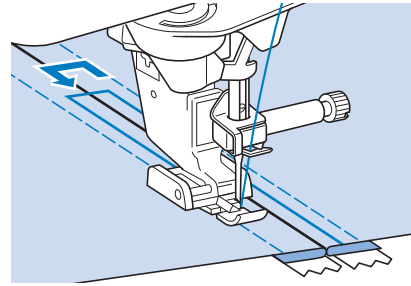

## ⚠ ATTENTION

- Pendant la couture, assurez-vous que l'aiguille ne touche pas la fermeture à glissière. Si l'aiguille touche la fermeture à glissière, l'aiguille risque de casser et de vous blesser.

## ■ Fixation d'une fermeture à glissière sur le côté

Permet de fixer des fermetures à glissière sur les côtés de jupes ou de robes.

**1** Sélectionnez .



### Remarque

- Veillez à coudre en positionnant l'aiguille au milieu.

**2** Fixez le pied-de-biche « J » et cousez des points droits jusqu'à l'ouverture de la fermeture à glissière. Passez au point faufilage et cousez jusqu'en haut du tissu.

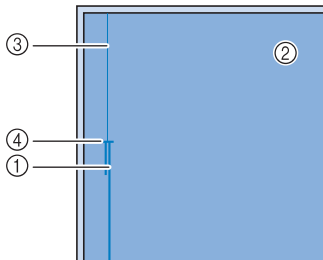

- ① Points inverses
- ② Envers du tissu
- ③ Points faufilage
- ④ Extrémité de l'ouverture de la fermeture à glissière

**3** Maintenez le rabat ouvert et alignez l'ourlet plié le long des mailles de la fermeture à glissière, tout en conservant 3 mm (env. 1/8" / pouce) d'espace pour la couture.

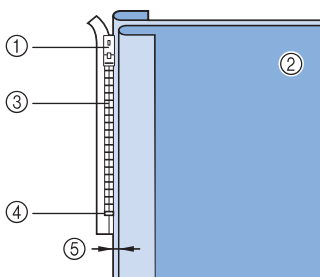

- ① Patte d'ouverture de la fermeture à glissière
- ② Envers du tissu
- ③ Mailles de la fermeture à glissière
- ④ Extrémité de l'ouverture de la fermeture à glissière
- ⑤ 3 mm (env. 1/8" / pouce)

**4** Retirez le pied-de-biche « J ».

**5** Alignez le côté droit du crochet du pied pour fermetures à glissière « I » sur le support du pied-de-biche et attachez le pied-de-biche.

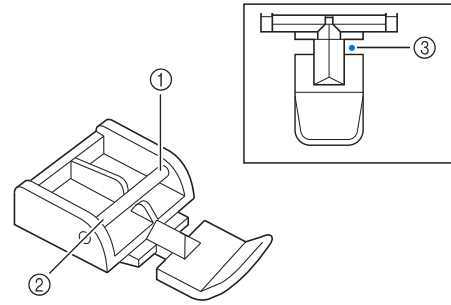

- ① Droite
- ② Gauche
- ③ Point de chute de l'aiguille

## ⚠ ATTENTION

- Lorsque vous utilisez le pied pour fermetures à glissière « I », n'oubliez pas de sélectionner le point droit et la position de l'aiguille du milieu. Tournez le volant vers vous (sens inverse des aiguilles d'une montre) pour vous assurer que l'aiguille ne touche pas le pied-de-biche. Si vous sélectionnez un autre point, l'aiguille touchera le pied-de-biche, se cassera et vous risquez de vous blesser.

**6** Positionnez le pied-de-biche dans la marge de 3 mm (env. 1/8" / pouce).

**7** Commencez à coudre à partir de l'extrémité de l'ouverture de la fermeture à glissière. Cousez jusqu'à environ 50 mm (env. 2" / pouces) du bord du tissu, puis arrêtez la machine.

**8** Refermez la fermeture à glissière et continuez à coudre jusqu'au bord du tissu.

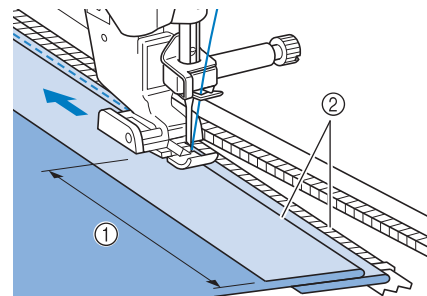

- ① 50 mm (env. 2" / pouces)
- ② 3 mm (env. 1/8" / pouce)

## ⚠ ATTENTION

- Pendant la couture, assurez-vous que l'aiguille ne touche pas la fermeture à glissière. Si l'aiguille touche la fermeture à glissière, l'aiguille risque de casser et de vous blesser.



- 9** Fermez la fermeture à glissière, retournez le tissu et cousez un point faufilage.

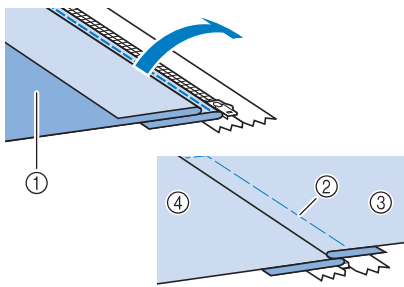

- ① Avant de la jupe (envers du tissu)
- ② Points faufilage
- ③ Avant de la jupe (endroit du tissu)
- ④ Arrière de la jupe (endroit du tissu)

- 10** Retirez le pied-de-biche et remettez-le de façon à ce que le côté gauche du crochet soit fixé au support du pied-de-biche.

- \* Lorsque vous cousez le côté gauche de la fermeture à glissière, l'aiguille doit tomber du côté droit du pied-de-biche. Lorsque vous cousez le côté droit de la fermeture à glissière, l'aiguille doit tomber du côté gauche du pied-de-biche.

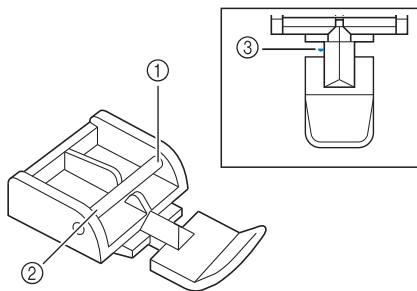

- ① Droite
- ② Gauche
- ③ Point de chute de l'aiguille

- 11** Positionnez le tissu de façon à ce que le côté gauche du pied-de-biche touche le bord des mailles de la fermeture à glissière.

- 12** Cousez des points inverses à l'extrémité de la fermeture à glissière et continuez à coudre.

- 13** Arrêtez de coudre à environ 50 mm (env. 2" / pouces) du bord du tissu, laissez l'aiguille dans le tissu et retirez les points faufilage.

- 14** Ouvrez la fermeture à glissière et terminez le travail de couture.

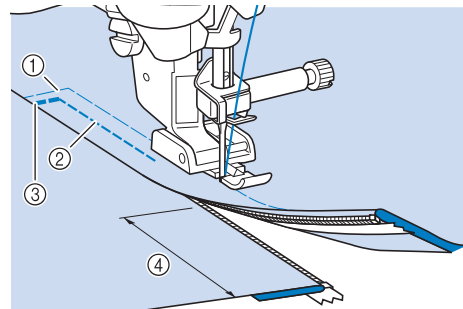

- ① Points faufilage
- ② 7 à 10 mm (env. 1/4" / pouce à 3/8" / pouce)
- ③ Points inverses
- ④ 50 mm (env. 2" / pouces)





Chapitre **4**

# Points décoratifs/de caractères

# SÉLECTION DES MOTIFS DE POINTS

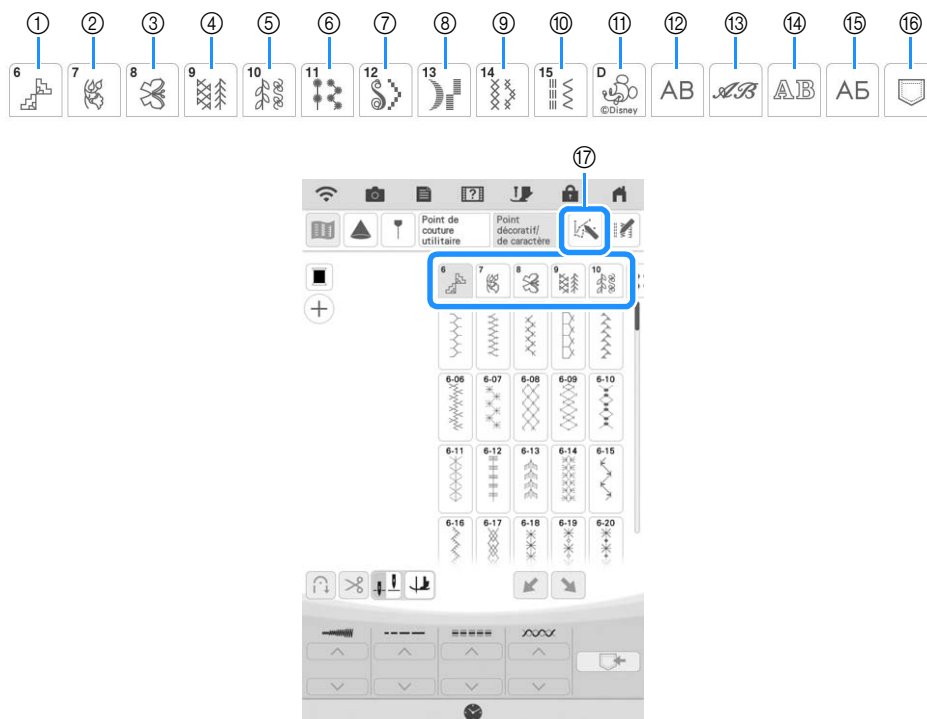

Appuyez sur , puis sur  pour afficher l'écran ci-dessous.



- ① Large et varié
- ② Botanique large
- ③ Motifs et messages larges
- ④ Étroit et varié
- ⑤ Botanique étroit
- ⑥ Broderie à la mèche de bougie
- ⑦ Plumetis grand
- ⑧ Plumetis
- ⑨ Points de croix
- ⑩ Point utilitaire combinable
- ⑪ Disney
- ⑫ Caractères alphabétiques (gothiques)
- ⑬ Caractères alphabétiques (manuscrits)
- ⑭ Caractères alphabétiques (contour)
- ⑮ Police cyrillique
- ⑯ Poche
- ⑰ Appuyez sur cette touche pour créer vos propres points à l'aide de la fonction « MY CUSTOM STITCH (MON POINT PERSONNALISÉ) » (page 190)



## Remarque

- Si l'écran est verrouillé () , déverrouillez-le en appuyant sur  . Tant que l'écran est verrouillé, aucune autre touche ne fonctionnera.

# ■ Écrans de sélection de point

Les motifs de points décoratifs/de caractères sont classés en 15 catégories.

<p><b>Large et varié</b></p>	<p><b>Botanique large</b></p>	<p><b>Motifs et messages larges</b></p>	<p><b>Étroit et varié</b></p>
<p><b>Botanique étroit</b></p>	<p><b>Broderie à la mèche de bougie</b></p>	<p><b>Plumetis grand</b></p>	<p><b>Plumetis</b></p>
<p><b>Points de croix</b></p>	<p><b>Point utilitaire combinable</b></p>	<p><b>Disney</b></p>	<p><b>Caractères alphabétiques (gothiques)</b></p>
<p><b>Caractères alphabétiques (manuscrits)</b></p>	<p><b>Caractères alphabétiques (contour)</b></p>	<p><b>Police cyrillique</b></p>	



## Sélection des motifs de points décoratifs

- 1 Sélectionnez le type du motif de points que vous désirez coudre.
- 2 Appuyez sur la touche du motif de points désiré.

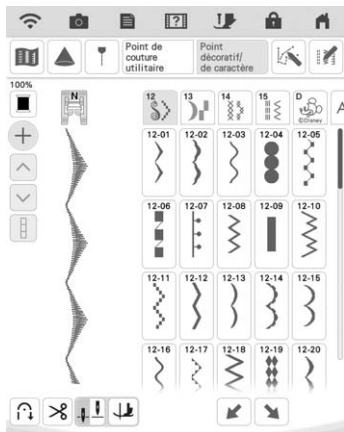

→ Le motif de points sélectionné est affiché.

## Sélection des motifs de points de caractères

Entrez des caractères appartenant aux groupes illustrés ci-dessous, par exemple « Blue Sky ».

- 1 Appuyez sur **AB**, **ABC**, **0-9** ou **A&?** pour sélectionner une police.

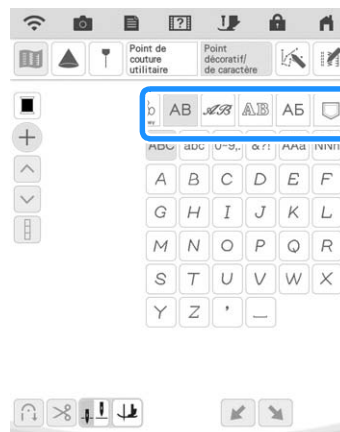

- 2 Appuyez pour modifier les écrans de sélection.



- 3 Appuyez sur **ABC**, puis entrez « B ».

- 4 Appuyez sur **abc**, puis entrez « lue ».

5 Appuyez sur  pour entrer un espace.



6 Appuyez à nouveau sur , puis entrez « S ».

7 Appuyez sur , puis entrez « ky ».

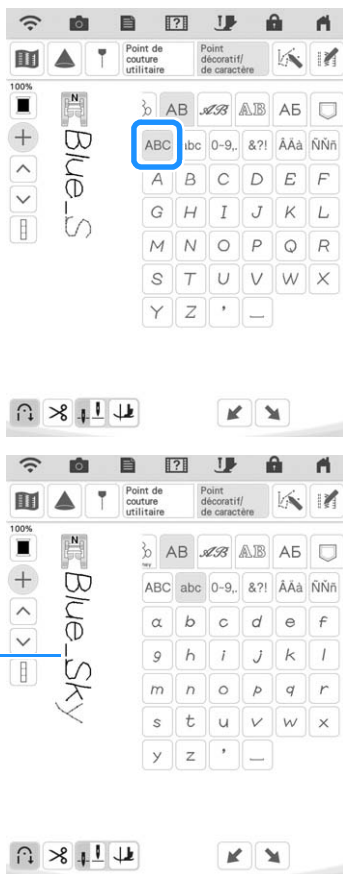

① Point sauté

- \* Retirez les points sautés une fois la couture terminée.
- \* Pour continuer à entrer des caractères dans une police différente, sélectionnez l'autre police, puis répétez la procédure à partir de l'étape 1.

## ■ Suppression de caractères



1 Appuyez sur , puis sur  pour supprimer le dernier caractère.



2 Sélectionnez le caractère approprié.

## ■ Ajout de caractères

1 Appuyez sur  de manière à afficher l'écran .

2 Appuyez sur  ou  pour déplacer le curseur devant le caractère où vous voulez ajouter des caractères.

3 Sélectionnez le caractère que vous voulez ajouter.

## ■ Réglage de l'espace des caractères

L'espace séparant les caractères doit être réglé.

1 Appuyez sur , puis sur .



→ La fenêtre d'espace des caractères s'affiche.

**2** Appuyez sur **-** **+** pour régler l'espacement des caractères.

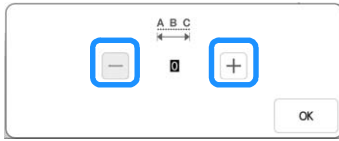

- \* Appuyez sur **+** pour augmenter l'espacement des caractères et sur **-** pour le diminuer.



**Mémo**

- L'espacement est réglé par défaut sur « 0 ». Il n'est pas possible de régler une valeur inférieure à « 0 ».
- Cette méthode modifie l'espace entre tous les caractères. Les modifications d'espace s'appliquent non seulement lorsque vous entrez de nouveaux caractères, mais aussi avant et après.



# COUTURE DE MOTIFS DE POINTS

## Couture de finitions parfaites

Pour obtenir de bons résultats lorsque vous cousez des points de caractères/décoratifs, consultez le tableau ci-dessous pour utiliser les combinaisons tissu/aiguille/fil adéquates.



### Remarque

- D'autres facteurs, tels que l'épaisseur du tissu, le renfort de broderie, etc., influent également sur le point. Nous vous conseillons donc de toujours coudre quelques points d'essai avant de commencer votre travail de couture.
- Lorsque vous cousez des motifs de points plumetis, le tissu risque de faire des fronces. Nous vous conseillons donc de fixer un renfort de broderie.
- Guidez le tissu manuellement pour qu'il soit entraîné en ligne droite et de façon régulière pendant la couture.

Tissu	Lorsque vous cousez sur des tissus élastiques, légers ou à grosse trame, fixez un renfort de broderie sur l'envers du tissu. Vous pouvez également placer le tissu sur du papier fin, comme du papier-calque.
	<p>① Tissu ② Renfort ③ Papier fin</p>
Fil	# 50 - # 60
Aiguille	Aiguille à pointe boule (dorée) avec les tissus légers, normaux ou élastiques Aiguille pour machine à coudre à usage personnel 90/14 avec les tissus lourds
Pied-de-biche	Pied pour monogrammes « N ». Si vous utilisez un autre pied-de-biche, vous risquez d'obtenir des résultats moins satisfaisants.

## Couture simple

- 1 Sélectionnez un motif de points.
- 2 Fixez le pied pour monogrammes « N ».
- 3 Placez le tissu sous le pied-de-biche, tirez le fil supérieur vers le côté, puis abaissez le pied-de-biche.

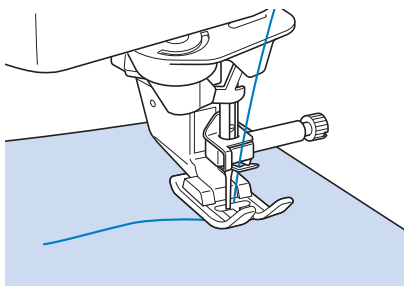

- 4 Appuyez sur la touche « Marche/Arrêt » pour commencer à coudre.

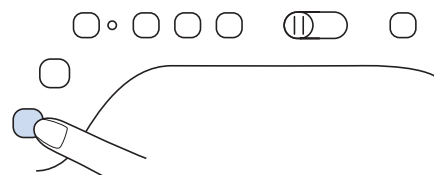

### ⚠ ATTENTION

- Lors de la couture de motifs de points plumetis 7 mm, si les points se tassent, allongez les points. Si vous continuez à coudre alors que les points se tassent, l'aiguille risque de se tordre ou de casser (« Réglage de la longueur du point » à la page 86).



### Mémo

- Si vous tirez ou poussez trop fort le tissu pendant la couture, le résultat ne sera pas satisfaisant. En outre, il se peut qu'il se déplace vers la gauche et la droite, aussi bien qu'en avant ou en arrière, selon le motif de points. Guidez le tissu manuellement pour qu'il soit entraîné en ligne droite et de façon régulière pendant la couture.

- 5 Appuyez sur la touche « Marche/Arrêt » pour arrêter de coudre.
- 6 Maintenez la touche « Point inverse » ou « Point de renfort » enfoncée pour coudre 4 points de renfort.

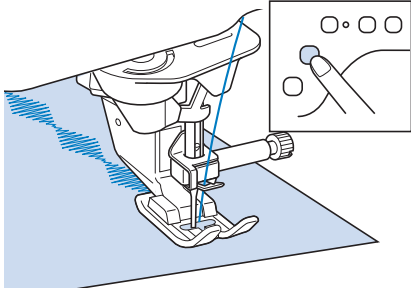

**Mémo**

- Lorsque vous cousez des points de caractères, la machine exécute automatiquement des points de renfort au début et à la fin de chaque caractère.

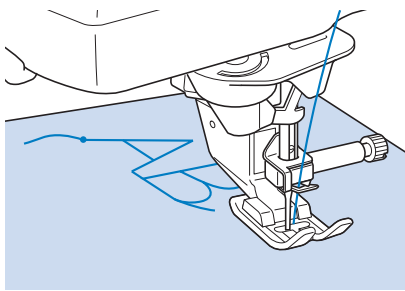

- Une fois que vous avez fini de coudre, utilisez un découpeur pour couper l'excédent de fil (points sautés).

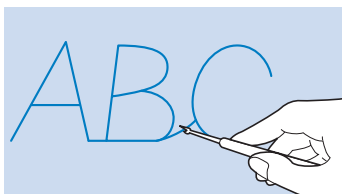

**Réglages**

Il se peut que votre motif de points ne soit pas satisfaisant; tout dépend du type ou de l'épaisseur du tissu, du renfort de broderie utilisé, de la vitesse de couture, etc. Si votre couture n'est pas satisfaisante, faites quelques points d'essai dans les mêmes conditions qu'une vraie couture et modifiez le motif de points comme indiqué ci-dessous.

Si le résultat n'est pas satisfaisant même après les réglages selon le motif de points , effectuez des réglages pour chaque motif de points individuellement.

- 1 Appuyez sur  et sélectionnez .

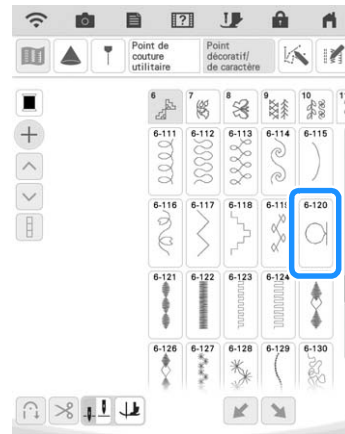

- 2 Fixez le pied pour monogrammes « N » et cousez le motif de points.

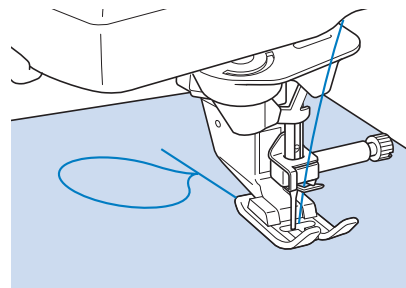

- 3 Comparez le motif de points fini à l'illustration du motif correct ci-dessous.

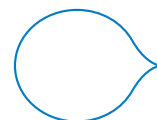

- 4** Appuyez sur , puis réglez le motif de points à l'aide de l'écran « Ajust.fin.verti » ou « Ajust.fin.horiz ».



- \* Si le motif de points se tasse : appuyez sur cette touche pour augmenter la valeur dans l'écran « Ajust.fin.verti ».
- La valeur affichée augmente à chaque pression de la touche et le motif de points s'agrandit.



- \* Si le motif de points comporte des espaces : appuyez sur cette touche pour diminuer la valeur dans l'écran « Ajust.fin.verti ».
- La valeur affichée diminue à chaque pression de la touche et le motif de points est réduit.

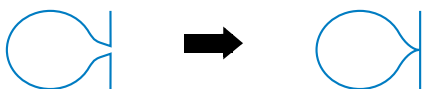

- \* Si le motif de points biaise vers la gauche : appuyez sur cette touche pour augmenter la valeur dans l'écran « Ajust.fin.horiz ».
- La valeur affichée augmente à chaque pression de la touche et le motif de points glisse vers la droite.

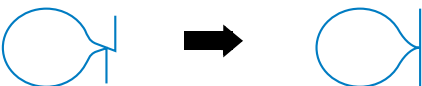

- \* Si le motif de points biaise vers la droite : appuyez sur cette touche pour diminuer la valeur dans l'écran « Ajust.fin.horiz ».
- La valeur affichée diminue à chaque pression de la touche et le motif de points glisse vers la gauche.



- 5** Effectuez de nouveau votre motif.

- \* Si le résultat n'est toujours pas satisfaisant, procédez de nouveau à des réglages. Effectuez des réglages tant que le motif de points n'est pas satisfaisant.



### Mémo

- Vous pouvez coudre avec l'écran de réglages affiché.

- 6** Appuyez sur  pour revenir à l'écran initial.

# MODIFICATION DES MOTIFS DE POINTS

## ■ Fonction des touches

Vous pouvez obtenir la finition que vous désirez à l'aide des fonctions de modification. Réalisez des motifs de points plus grands ou plus petits, des images en miroir, etc.







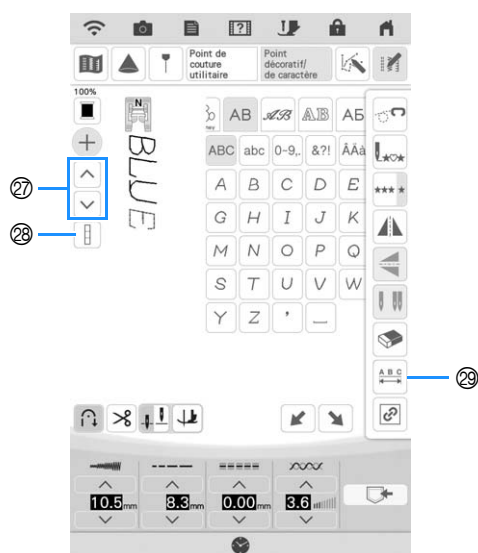
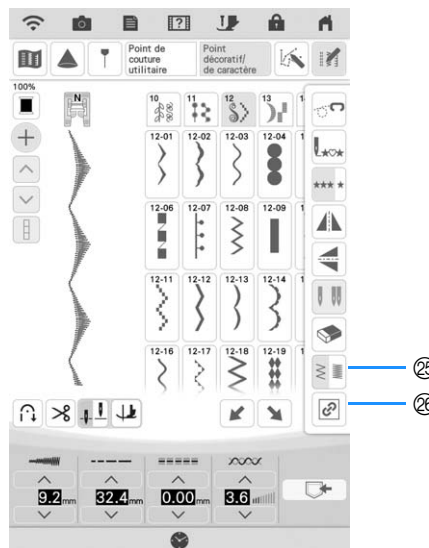
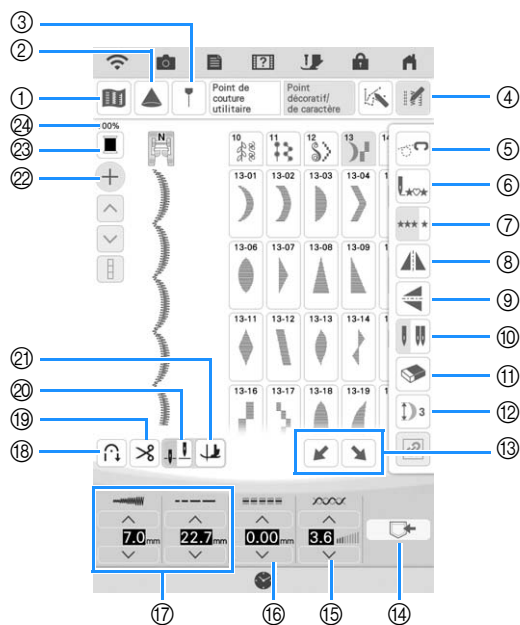

### Remarque



- Certaines fonctions de modification ne peuvent être utilisées avec certains motifs de points. Seules les fonctions des touches affichées sont disponibles lorsqu'un motif de points est sélectionné.



N°	Affichage	Nom de la touche	Description	Page
①		Touche d'image	Appuyez sur cette touche pour afficher une image agrandie du motif sélectionné.	175
②		Touche Projecteur	Appuyez sur cette touche pour utiliser les fonctions du projecteur.	99
③		Touche de traçage de la ligne de guidage	Appuyez sur cette touche pour afficher ou définir le traçage de la ligne de guidage pour le tracé de la couture. Le traçage de la ligne de guidage facilite l'assemblage de courtepoinette ou l'alignement de la couture sur le bord du tissu.	101
④		Touche de modification de motif de points	Appuyez sur cette touche pour afficher les touches de fonction de modification sur l'écran.	105
⑤		Touche de mode en mouvement libre	Appuyez sur cette touche pour passer en mode de couture en mouvement libre. Les griffes d'entraînement se baissent et le pied-de-biche se relève à la hauteur nécessaire pour le quilting (courtepoinette) en mouvement libre.	128
⑥		Touche de retour au début	Une fois la couture arrêtée, appuyez sur cette touche pour revenir au début du motif de points.	174
⑦		Touche de couture en points uniques/en continu	Appuyez sur cette touche pour choisir entre les points uniques ou les points continus.	173
⑧		Touche d'image en miroir horizontale	Après avoir sélectionné le motif de points, utilisez cette touche pour créer une image en miroir horizontale du motif de points.	173
⑨		Touche d'image en miroir verticale	Après avoir sélectionné le motif de points, utilisez cette touche pour créer une image en miroir verticale du motif de points.	173
⑩		Touche de sélection de mode de l'aiguille (simple/jumelée)	Appuyez sur cette touche pour sélectionner le mode de couture avec aiguille jumelée. Le mode de couture bascule entre le mode Aiguille simple et le mode Aiguille jumelée à chaque pression de la touche. Si la touche s'affiche en gris clair, vous ne pouvez pas coudre le motif sélectionné avec l'aiguille jumelée.	64
⑪		Touche de suppression	En cas d'erreur lors de la sélection d'un motif de points, utilisez cette touche pour effacer l'erreur. En cas d'erreur lors de la combinaison de motifs de points, utilisez cette touche pour effacer les motifs de points.	165
⑫		Touche d'élongation	Lorsque vous sélectionnez des motifs de points plumetis 7 mm, appuyez sur cette touche pour choisir un des 5 réglages de longueur automatiques, sans modifier les réglages de la largeur ou de la longueur du point zigzag.	173
⑬		Touche d'effet dégradé	Appuyez sur cette touche pour réaliser des motifs de points en dégradé.	179
⑭		Touche de mémoire	Utilisez cette touche pour mémoriser les combinaisons de motifs de points.	183
⑮		Touche de tension de fil	Affiche le réglage de la tension automatique du fil du motif sélectionné. Vous pouvez utiliser les touches  et  pour modifier les réglages de tension de fil.	87
⑯		Touche « sélecteur G/D (L/R Shift) »	Appuyez sur  pour décaler le motif de points vers la droite ou sur  pour le décaler vers la gauche. Cette fonction n'est pas disponible pour tous les motifs de points. Seuls les motifs concernés seront décalés. Le réglage par défaut de la machine est mis en surbrillance.	86
⑰		Touche de longueur et de largeur de point	Indique la largeur et la longueur du motif de points sélectionné. Les réglages par défaut de la machine sont mis en surbrillance.	85, 86
⑱		Touche de point de renfort automatique	Appuyez sur cette touche pour utiliser les points de renfort automatique (couture en marche arrière). Si vous sélectionnez ce réglage avant de coudre, la machine utilisera automatiquement des points de renfort au début et à la fin de la couture (selon le motif de points, il se peut que la machine couse des points inverses).	79
⑲		Touche du coupe-fil automatique	Appuyez sur cette touche pour sélectionner la fonction de coupure de fil automatique. Sélectionnez la fonction de coupure de fil automatique avant de coudre pour que la machine couse automatiquement des points de renfort au début et à la fin de l'ouvrage (selon le motif de points, il se peut que la machine couse des points inverses) et coupe les fils une fois la couture terminée.	88
⑳		Touche de réglage du positionnement de l'aiguille	Appuyez sur cette touche pour sélectionner la position d'arrêt de l'aiguille en haut ou en bas. Vous pouvez également vérifier le réglage du mode d'aiguille (simple ou jumelée). Positionnement inférieur/aiguille simple Positionnement supérieur/aiguille simple Positionnement inférieur/aiguille jumelée Positionnement supérieur/aiguille jumelée	64, 89
㉑		Touche de pivotement	Appuyez sur cette touche pour sélectionner la fonction de pivotement. Une fois la fonction de pivotement sélectionnée, arrêtez la machine pour abaisser l'aiguille et lever légèrement le pied-de-biche automatiquement. Le pied-de-biche se baisse automatiquement lors de la reprise de la couture.	89



N°	Affichage	Nom de la touche	Description	Page
22		Touche d'ajout d'un motif de points	Appuyez sur cette touche pour ajouter un nouveau motif de points.	165
23		Touche de modification de la couleur de fil	Appuyez sur cette touche pour modifier la couleur du fil affiché à l'écran.	175
24	100%	Taille d'affichage du motif de points	Indique la taille approximative du motif de points sélectionné. 100% : taille presque identique à celle du motif de points cousu 50% : 1/2 du motif de points cousu 25% : 1/4 du motif de points cousu * Selon le type de tissu et de fil utilisé, il est possible que la taille réelle du motif de points cousu soit différente.	107
25		Touche de densité de fil	Après avoir sélectionné le motif de points, utilisez cette touche pour modifier la densité de fil du motif.	174
26		Touche de conservation des proportions	Appuyez sur cette touche pour conserver les proportions lors de l'agrandissement ou de la réduction du motif de points.	173
27		Touche de sélection de motif de points	Appuyez sur cette touche pour entrer ou modifier le motif de points immédiatement après le motif de points sélectionné.	165
28		Touche d'activation/ de désactivation de la sélection de tous les motifs	Appuyez sur cette touche pour passer de la sélection du dernier motif de points entré à tous les motifs de points combinés et inversement.	173
29		Touche d'espacement des caractères	Appuyez sur cette touche pour modifier l'espacement des motifs de points de caractères.	165

## Modification de la taille

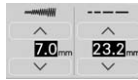
Sélectionnez un motif de points, puis appuyez sur  ou sur  pour modifier la taille du motif de points.



### Mémo



- Lorsque la touche d'activation/de désactivation de la sélection de tous les motifs apparaît sous la forme de , la taille de tous les motifs de points peut être modifiée.
- Lorsque la touche de conservation des proportions apparaît sous la forme de , la taille du motif de points peut être modifiée tout en conservant ses proportions.

### Taille du motif de points

\* La taille varie en fonction du tissu et des fils.





## Modification de la longueur (uniquement pour les motifs de points plumetis 7 mm)

Lorsque vous sélectionnez des motifs de points plumetis 7 mm, appuyez sur , puis sur  pour choisir un des 5 réglages de longueur automatiques, sans modifier les réglages de la largeur ou de la longueur du point zigzag.





## Création d'une image en miroir verticale

Pour créer une image en miroir verticale, sélectionnez un motif de points, appuyez sur , puis sur .



## Création d'une image en miroir horizontale

Pour créer une image en miroir horizontale, sélectionnez un motif de points, appuyez sur , puis sur .



## Couture en continu d'un motif de points



Appuyez sur , puis sur  pour sélectionner la couture en continu ou la couture en points uniques.



### Mémo



- Pour terminer un motif de points complet en couture continue, vous pouvez appuyer sur la touche  pendant la couture. La machine s'arrête automatiquement lorsque le motif est terminé.

## Modification de la densité du fil (pour plumetis grand uniquement)

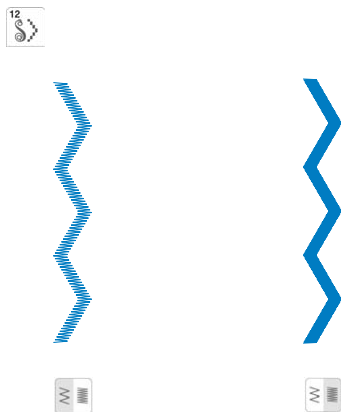
Après avoir sélectionné un motif de points plumetis, appuyez sur , puis sur  pour sélectionner la densité de fil de votre choix.



### ⚠ ATTENTION



- Si les points se tassent lorsque la densité de fil est réglée sur , repassez à la densité de fil . Si vous continuez à coudre alors que les points se tassent, l'aiguille risque de se tordre ou de casser.

#### 📖 Mémo

- Lorsque la touche d'activation/de désactivation de la sélection de tous les motifs apparaît sous la forme de , la densité de fil de tous les motifs de points peut être modifiée.

## Retour au début du motif de points



Lors de la couture de points décoratifs/de caractères, vous pouvez revenir au début du motif de points après l'exécution d'un échantillon ou si la couture est incorrecte.

- 1 Appuyez sur la touche « Marche/Arrêt » pour arrêter la machine, appuyez sur , puis sur .



→ La couture revient au début du motif de points sélectionné (« W ») à l'endroit où la couture a été arrêtée.

#### 📖 Mémo

- Si vous appuyez sur cette touche alors que la couture est arrêtée, des motifs de points peuvent être ajoutés à la fin du motif de points combiné. (Dans cet exemple, « ! » est ajouté.) Appuyez sur  ou sur  pour ajouter le motif de points à l'endroit voulu.





- 2 Appuyez sur la touche « Marche/arrêt » pour continuer à coudre.





## Vérification de l'image

Il est possible d'afficher une image à taille quasi-réelle du motif de points sélectionné. Vous pouvez également vérifier et modifier les couleurs de l'image à l'écran.

- 1 Appuyez sur .  
→ Une image du motif de points sélectionné s'affiche.
- 2 Appuyez sur  pour modifier la couleur du fil en rouge, bleu, noir ou jaune sur l'image.



→ La couleur change à chaque pression sur la touche.

- 3 Appuyez sur  pour afficher l'image agrandie.
- 4 Servez-vous des touches fléchées pour faire défiler l'écran afin d'afficher les zones de l'image dépassant de la zone d'affichage visible.
- 5 Appuyez sur  pour revenir à l'écran initial.

# COMBINAISON DE MOTIFS DE POINTS

Vous pouvez combiner de nombreux motifs de points différents : par exemple, des points de caractères, des points de croix, des points plumetis, ou encore des points créés à l'aide de la fonction MY CUSTOM STITCH (MON POINT PERSONNALISÉ) (reportez-vous au chapitre 5 pour plus d'informations sur cette fonction). Vous pouvez également combiner des motifs de points de différentes tailles, des motifs de points d'image en miroir, etc.

## Avant la combinaison

La machine sélectionne automatiquement la couture en points uniques pour coudre des motifs de points combinés. Si vous désirez coudre le motif de points en continu, appuyez sur **\*\*\*\*** après avoir terminé la combinaison des motifs de points.

## Combinaison de différents motifs de points

Exemple :



1 Appuyez sur .

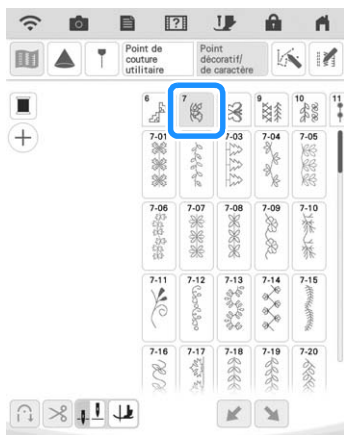

2 Sélectionnez .





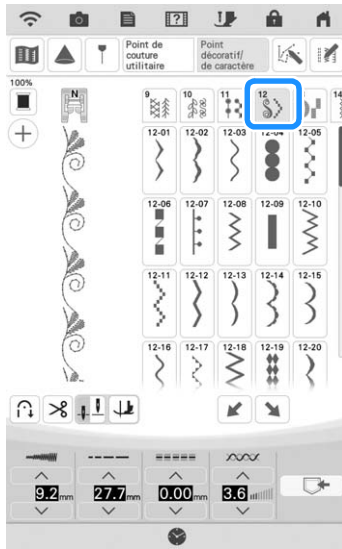

3 Appuyez sur .

4 Appuyez sur .

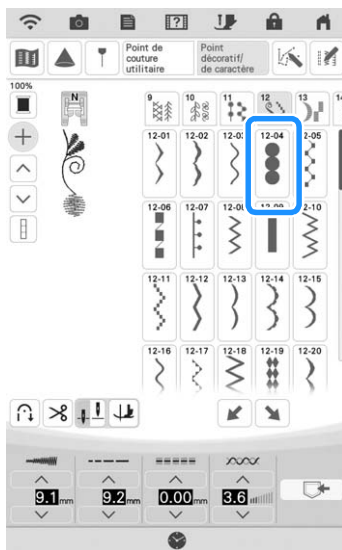

5 Sélectionnez .



6 Appuyez sur , puis sur  pour afficher  afin de coudre le motif de points en continu.

### Mémo

- En appuyant sur  les motifs de points sont supprimés individuellement en commençant par le dernier motif entré.

## Combinaison de grands et de petits motifs de points

Exemple :



1 Appuyez sur .

→ Le grand point est sélectionné.

2 Appuyez sur  de manière à afficher .



3 Appuyez à nouveau sur , puis appuyez sur



 ou sur  dans les réglages de largeur ou de longueur pour modifier la taille.



→ La taille du motif de points change.

### Mémo

- Pour modifier la taille du motif de points tout en conservant les proportions, appuyez sur la touche de conservation des proportions (). Ce réglage est disponible pour les motifs de points figurant dans  et  ou pour les caractères alphabétiques.

- 4 Appuyez sur , puis sur  pour afficher  afin de coudre le motif de points en continu.







→ Le motif de points entré est répété.

## Combinaison de motifs de points en image miroir horizontale

Exemple :



- 1 Appuyez sur  .  
 2 Appuyez sur  .

- 3 Appuyez de nouveau sur  , appuyez sur , puis sur  .



→ Le motif de points est positionné le long d'un axe vertical.

- 4 Appuyez sur  pour afficher  afin de coudre le motif de points en continu.



→ Le motif de points entré est répété.

## Combinaison de motifs de points de différentes longueurs



Exemple :



- 1 Appuyez sur , puis sur , et une fois sur .

→ La longueur de l'image est réglée sur .

- 2 Appuyez sur .

- 3 Sélectionnez de nouveau , appuyez sur , puis 3 fois sur .

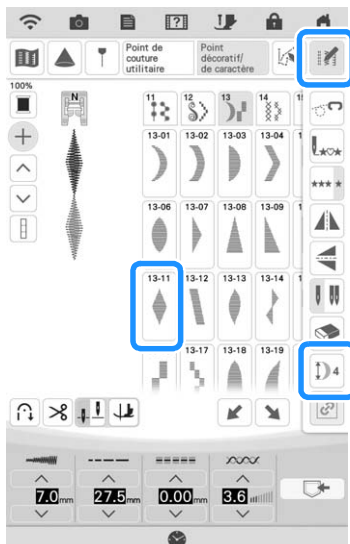



→ La longueur de l'image est réglée sur .

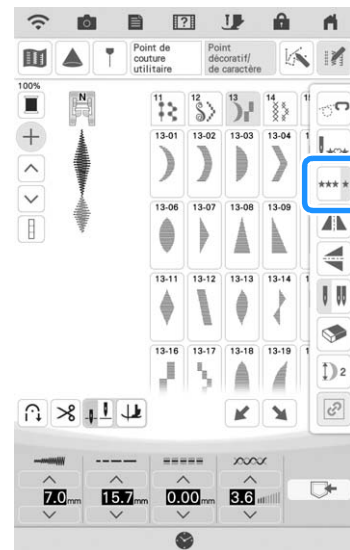

- 4 Appuyez sur .



→ Le motif de points entré est répété.

## Réalisation de motifs de points en dégradé

Vous pouvez utiliser les touches   pour créer un effet en dégradé (on parle également de motifs de points en dégradé).

- \* Appuyez sur  pour déplacer le motif de points à gauche d'une distance égale à la moitié de la taille du motif.
- \* Appuyez sur  pour déplacer le motif de points à droite d'une distance égale à la moitié de la taille du motif.

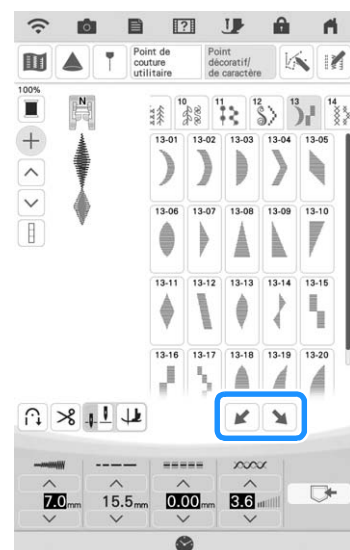

Exemple :



1 Appuyez sur .

2 Appuyez sur .



→ Le motif de points suivant est déplacé vers la droite.

3 Appuyez de nouveau sur .

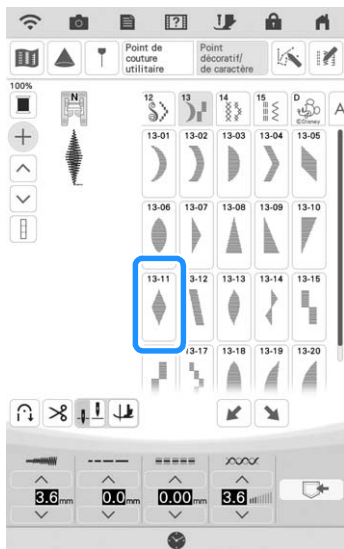

4 Appuyez sur .



→ Le motif de points suivant est déplacé vers la gauche.

5 Appuyez sur , puis sur .

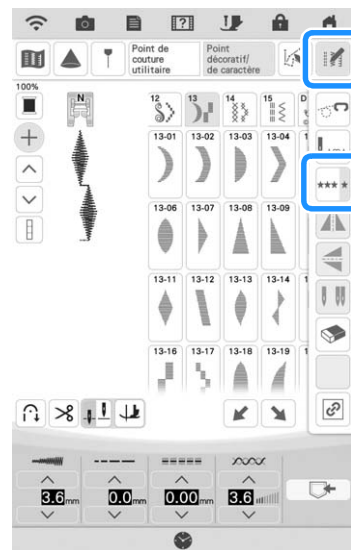

→ Le motif de points entré est répété.

■ Autres exemples

Appuyez sur  →  →  →  → .









Appuyez sur  →  →  →  →  →

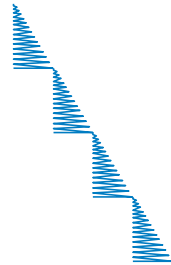



 →  →  → .



Appuyez sur  →  →  → .



Appuyez sur  →  →  →  →  →

 →  →  → .



4

Points décoratifs/de caractères

# UTILISATION DE LA FONCTION DE MÉMOIRE

## Précautions relatives aux données de points

Respectez les précautions suivantes lorsque vous utilisez des données de points autres que celles créées et mémorisées dans cette machine.

### ■ Types de données de points disponibles

- Vous pouvez utiliser les fichiers de données de points « .pmv », « .pmx », « .pmu » et « .pmp » enregistrés dans la mémoire de points décoratifs/de caractères avec cette machine. Lorsque la machine est utilisée pour enregistrer un fichier avec une extension quelconque, il est enregistré sous la forme d'un fichier de données « .pmp ».
- L'utilisation de données autres que celles créées à l'aide de cette machine ou la machine créant des fichiers de données « .pmu » risque d'entraîner un dysfonctionnement de la machine.

### ■ Types de périphériques/supports USB pris en charge

Vous pouvez mémoriser ou rappeler des données de points avec un support externe USB. Utilisez un support externe répondant aux caractéristiques suivantes.

- Lecteur Flash USB (support USB Flash)

Les données de points peuvent uniquement être rappelées depuis :

- Supports USB CD-ROM, CD-R, CD-RW

Vous pouvez également utiliser les types de supports USB suivants avec le lecteur de cartes mémoire USB/ module USB d'écriture sur carte.

- Carte Secure Digital (SD)
- CompactFlash
- Memory Stick
- Smart Media
- Carte Multi Media (MMC)
- xD-Picture Card



#### Remarque

- Vous risquez de ne pas pouvoir utiliser certains supports USB avec cette machine. Visitez notre site Web pour plus de détails.
- Le voyant d'accès commence à clignoter après l'insertion des périphériques/supports USB et 5 à 6 secondes environ sont nécessaires pour les reconnaître. (Le délai dépend du périphérique/support USB.)

- Utilisez un ordinateur pour créer ces dossiers.

### ■ Précautions d'utilisation de l'ordinateur pour créer et mémoriser des données

- S'il n'est pas possible d'identifier le nom du dossier/fichier de données de points (par exemple, parce que le nom contient des caractères spéciaux), le dossier/fichier ne s'affiche pas. Dans ce cas, renommez le fichier/dossier. Nous vous recommandons d'utiliser les 26 lettres de l'alphabet (majuscules et minuscules), les chiffres de 0 à 9 et les signes « - » et « \_ ».
- Il est possible de récupérer les données de points enregistrées dans un dossier créé sur un support USB.



## Mémorisation de motifs de points dans la machine

Vous pouvez mémoriser les motifs de points souvent utilisés. Vous pouvez mémoriser jusqu'à 1 Mo de motifs de points dans la machine.



### Remarque

- Ne mettez pas la machine hors tension lorsque l'écran « Enregistrement... » est affiché. Vous perdriez le motif en cours d'enregistrement.



### Mémo

- L'enregistrement d'un motif de points prend quelques secondes.
- Reportez-vous à la page 184 pour plus d'informations sur la récupération d'un motif de points mémorisé.

1

Appuyez sur .



2

Appuyez sur .

- \* Appuyez sur  pour revenir à l'écran initial sans enregistrer.



→ L'écran « Enregistrement... » s'affiche. Lorsque le motif de points est mémorisé, l'écran initial réapparaît automatiquement.

## Si la mémoire est saturée

L'affichage de l'écran suivant alors que vous tentez de mémoriser un motif de points signifie que l'espace mémoire est insuffisant pour contenir le motif de points sélectionné. Pour mémoriser le motif de points, vous devrez supprimer un motif de points précédemment enregistré. Appuyez sur , puis reportez-vous à la section « Récupération des motifs de points mémorisés » à la page 184.

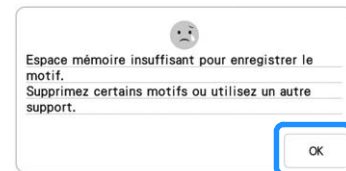

## Enregistrement de motifs de points sur un support USB

Lorsque vous envoyez des motifs de points de la machine vers le support USB, branchez le support USB au port correspondant de la machine.



### Mémo

- Certains supports USB disponibles sur le marché risquent de ne pas être pris en charge par cette machine. Visitez notre site Web pour plus de détails.
- Selon le type de support USB utilisé, branchez directement le périphérique USB ou le lecteur/enregistreur de cartes USB sur le port USB de la machine.
- Vous pouvez insérer ou retirer le support USB à tout moment.

1

Appuyez sur .



**2** Insérez le support USB dans le port USB de la machine.

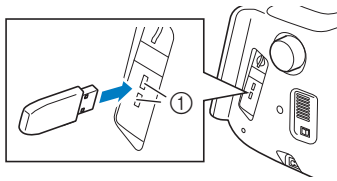

① Port USB

**3** Appuyez sur .

- \* Appuyez sur  lorsque vous branchez le support USB sur le port USB pour souris.
- \* Appuyez sur **Annuler** pour revenir à l'écran initial sans enregistrer.



→ L'écran « Enregistrement... » s'affiche. Lorsque le motif de points est mémorisé, l'écran initial réapparaît automatiquement.



**Remarque**

- N'insérez pas ni ne retirez le support USB lorsque l'écran « Enregistrement... » est affiché. Vous perdriez une partie voire la totalité du motif de points en cours de mémorisation.

## Récupération des motifs de points mémorisés

**1** Appuyez sur .



→ L'écran de sélection de la poche s'affiche.

**2** Choisissez un motif de points à récupérer.

- \* Si l'ensemble du motif de points mémorisé ne s'affiche pas, appuyez sur l'onglet.



① Motifs de points enregistrés

→ Le motif de points sélectionné est récupéré et l'écran de couture est affiché.

## Rappel à partir d'un support USB

Il est possible de rappeler un motif de points spécifique, soit du support USB direct, soit d'un dossier enregistré sur le support USB. Si le motif de points est enregistré dans un dossier, recherchez-le dans chaque dossier.

### 1 Insérez le support USB dans le port USB de la machine. (page 183)

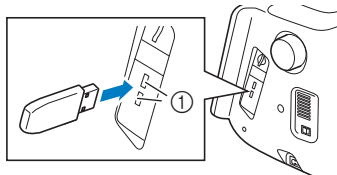

① Port USB

### 2 Appuyez sur .

\* Appuyez sur  lorsque vous branchez le support USB sur le port USB pour souris.

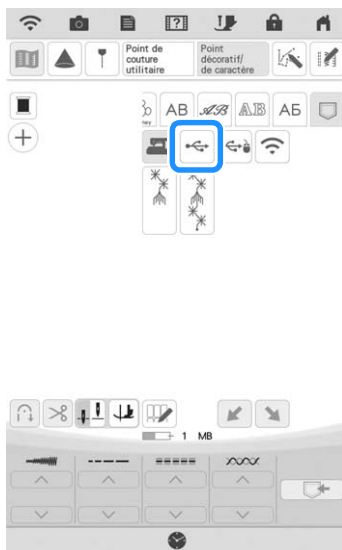

→ Les motifs de points et un dossier dans un dossier racine s'affichent.

### 3 Appuyez sur pour afficher plusieurs motifs de points enregistrés dans des sous-dossiers sur le support USB.

\* Appuyez sur  pour revenir à l'écran initial sans effectuer le rappel.

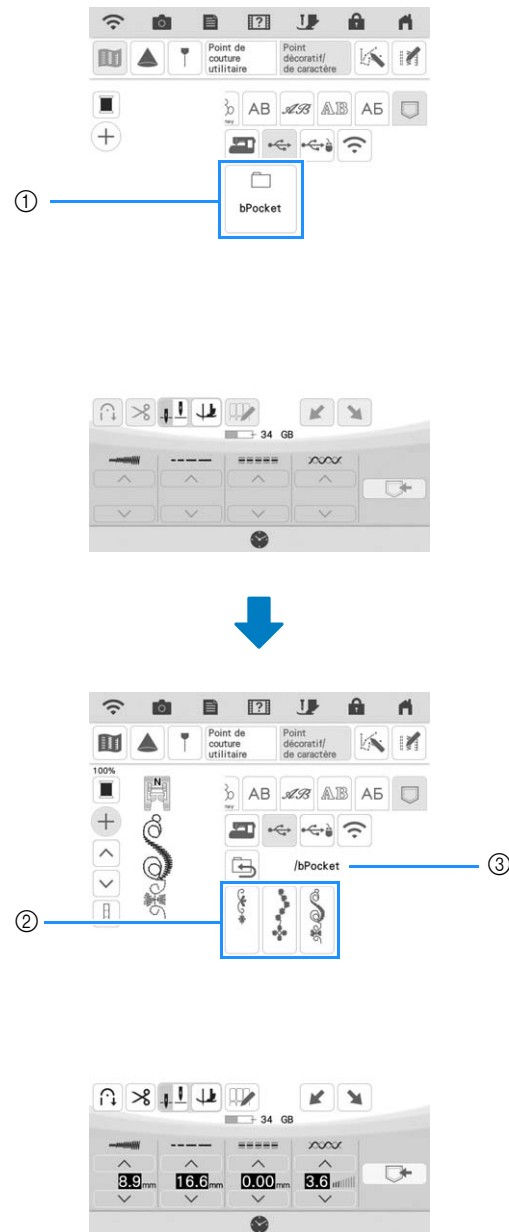

- ① Nom de dossier
- ② Les motifs de points enregistrés dans des dossiers n'affichent que le premier motif de points d'une combinaison.
- ③ Arborescence
  - L'arborescence affiche le dossier actuel en haut de la liste.
  - Les motifs de points et un sous-dossier s'affichent.
- \* Appuyez sur  pour revenir au dossier précédent.
- \* Utilisez l'ordinateur pour créer des dossiers. Il n'est pas possible de créer des dossiers avec la machine.

**4** Appuyez sur la touche du motif de points à rappeler.

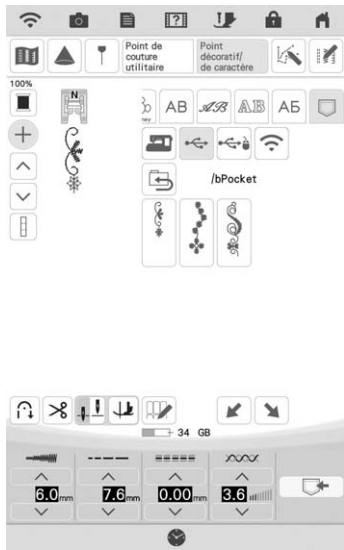

→ Le motif de points sélectionné est rappelé et l'écran de couture est affiché.

## Gestion d'un fichier mémorisé



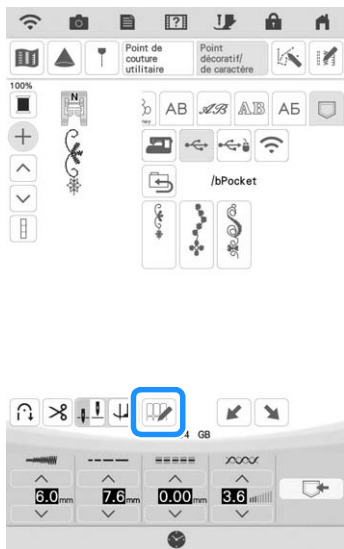

Vous pouvez supprimer le fichier mémorisé ou le mémoriser dans la mémoire de la machine à partir d'un support USB.

**1** Dans l'écran de récupération depuis le support USB, appuyez sur , et appuyez sur le motif de points que vous voulez gérer.





**2** Choisissez la commande.



	Appuyez sur cette touche pour sélectionner tous les motifs de points affichés.
	Appuyez sur cette touche pour désélectionner tous les motifs de points sélectionnés.
	Appuyez sur cette touche pour supprimer les motifs de points sélectionnés.
	Appuyez sur cette touche pour mémoriser les motifs de points sélectionnés dans la mémoire de la machine.

## Transfert de motifs de points sur la machine (PE-DESIGN sur cette machine)

Pour connaître les procédures détaillées, reportez-vous au manuel PE-DESIGN (version 11 ou supérieure).

**1** Dans l'écran de sélection de motif de points, appuyez sur , puis appuyez sur .

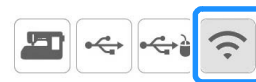

→ Les motifs de points transférés depuis l'application apparaissent.



Chapitre **5**

**MY CUSTOM STITCH (MON  
POINT PERSONNALISÉ)**



# CONCEPTION D'UN POINT

La fonction MY CUSTOM STITCH (MON POINT PERSONNALISÉ) vous permet d'enregistrer des points que vous avez créés vous-même. Vous pouvez également coudre des dessins combinant des créations MY CUSTOM STITCH (MON POINT PERSONNALISÉ) et des caractères intégrés (page 176).

## Mémo

- Les points que vous créez avec la fonction MY CUSTOM STITCH (MON POINT PERSONNALISÉ) ne peuvent pas dépasser une largeur de 7 mm (env. 9/32" / pouce) et une longueur de 37 mm (env. 1-1/3" / pouce).
- Il est plus facile de dessiner des points avec MY CUSTOM STITCH (MON POINT PERSONNALISÉ) si vous les dessinez tout d'abord sur la feuille quadrillée incluse.

## 1 Dessinez le motif de points sur la feuille quadrillée (code de la pièce SA507, GS3:X81277-151).

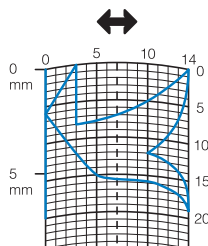

## Mémo

- Simplifiez le dessin pour qu'il puisse être cousu sous la forme d'une ligne continue. Pour obtenir un point plus attrayant, terminez le dessin par des traits croisés.

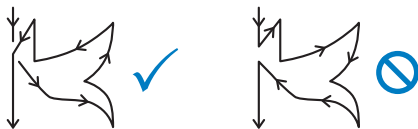

Si le dessin doit être répété et relié à d'autres, son point de départ et son point final doivent se trouver à la même hauteur.



## 2 Choisissez l'espacement du point.

- \* En réglant l'espacement d'un point, vous pouvez créer différents motifs de points avec un seul point.

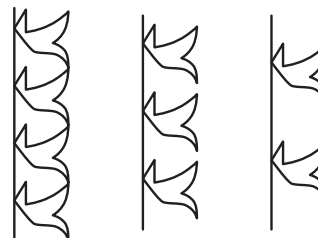
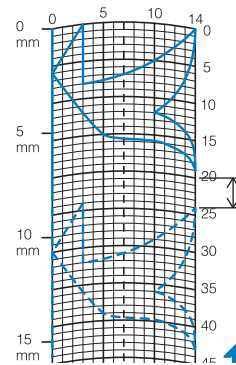

## 3 Placez des points aux points d'intersection du motif de points et de la grille et reliez tous ces points par un trait.

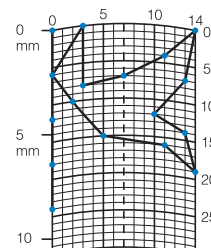

## 4 Définissez les coordonnées x et y de chaque repère marqué.

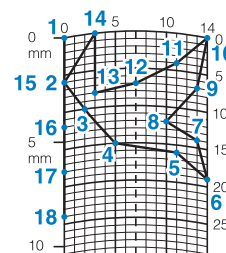

## Mémo

- Cela permet ainsi de déterminer le motif de points à coudre.

Exemples de points personnels

	<b>Point</b>	<b>1</b>	<b>2</b>	<b>3</b>	<b>4</b>	<b>5</b>	<b>6</b>	<b>7</b>	<b>8</b>	<b>9</b>	<b>10</b>	<b>11</b>	<b>12</b>	<b>13</b>	<b>14</b>	<b>15</b>
		0	12	18	22	23	21	17	14	12	9	6	3	1	3	6
		0	0	3	6	10	13	14	13	11	13	14	13	10	6	3
	<b>Point</b>	<b>16</b>	<b>17</b>	<b>18</b>	<b>19</b>	<b>20</b>	<b>21</b>	<b>22</b>	<b>23</b>	<b>24</b>	<b>25</b>	<b>26</b>	<b>27</b>	<b>28</b>	<b>29</b>	<b>30</b>
		12	41	43	40	41	38	35	32	30	32	35	41	45	47	44
		0	0	4	7	11	13	14	13	10	6	3	0	0	4	7
	<b>Point</b>	<b>31</b>	<b>32</b>	<b>33</b>	<b>34</b>	<b>35</b>	<b>36</b>	<b>37</b>	<b>38</b>	<b>39</b>	<b>40</b>	<b>41</b>	<b>42</b>	<b>43</b>	<b>44</b>	<b>45</b>
	45	47	50	54	56	55	51	45	70							
	11	13	14	13	10	6	3	0	0							

	<b>Point</b>	<b>1</b>	<b>2</b>	<b>3</b>	<b>4</b>	<b>5</b>	<b>6</b>	<b>7</b>	<b>8</b>	<b>9</b>	<b>10</b>	<b>11</b>	<b>12</b>	<b>13</b>	<b>14</b>	<b>15</b>
		0	30	32	32	32	33	35	35	37	35	32	30	30	29	26
		0	0	1	7	10	12	11	8	12	14	14	11	5	3	8
	<b>Point</b>	<b>16</b>	<b>17</b>	<b>18</b>	<b>19</b>	<b>20</b>	<b>21</b>	<b>22</b>	<b>23</b>	<b>24</b>	<b>25</b>	<b>26</b>	<b>27</b>	<b>28</b>	<b>29</b>	<b>30</b>
		24	18	13	12	13	10	12	8	12	7	12	6	10	5	10
		10	13	14	14	12	11	10	9	8	6	6	3	2	0	2
	<b>Point</b>	<b>31</b>	<b>32</b>	<b>33</b>	<b>34</b>	<b>35</b>	<b>36</b>	<b>37</b>	<b>38</b>	<b>39</b>	<b>40</b>	<b>41</b>	<b>42</b>	<b>43</b>	<b>44</b>	<b>45</b>
	16	19	23	22	17	22	23	19	42							
	1	0	0	6	10	6	0	0	0							

	<b>Point</b>	<b>1</b>	<b>2</b>	<b>3</b>	<b>4</b>	<b>5</b>	<b>6</b>	<b>7</b>	<b>8</b>	<b>9</b>	<b>10</b>	<b>11</b>	<b>12</b>	<b>13</b>	<b>14</b>	<b>15</b>
		0	3	5	8	12	17	20	24	27	29	31	32	30	27	24
		0	5	8	11	13	14	14	13	12	11	9	6	3	1	0
	<b>Point</b>	<b>16</b>	<b>17</b>	<b>18</b>	<b>19</b>	<b>20</b>	<b>21</b>	<b>22</b>	<b>23</b>	<b>24</b>	<b>25</b>	<b>26</b>	<b>27</b>	<b>28</b>	<b>29</b>	<b>30</b>
		21	18	16	15	15	16	18	21	25	28	33	37	41	43	44
		0	1	3	5	8	10	12	13	14	14	13	11	8	5	0
	<b>Point</b>	<b>31</b>	<b>32</b>	<b>33</b>	<b>34</b>	<b>35</b>	<b>36</b>	<b>37</b>	<b>38</b>	<b>39</b>	<b>40</b>	<b>41</b>	<b>42</b>	<b>43</b>	<b>44</b>	<b>45</b>



	<b>Point</b>	<b>1</b>	<b>2</b>	<b>3</b>	<b>4</b>	<b>5</b>	<b>6</b>	<b>7</b>	<b>8</b>	<b>9</b>	<b>10</b>	<b>11</b>	<b>12</b>	<b>13</b>	<b>14</b>	<b>15</b>
		0	5	4	5	8	7	8	11	11	11	16	11	7	4	0
		7	7	3	7	7	0	7	7	3	7	7	3	0	3	7
	<b>Point</b>	<b>16</b>	<b>17</b>	<b>18</b>	<b>19</b>	<b>20</b>	<b>21</b>	<b>22</b>	<b>23</b>	<b>24</b>	<b>25</b>	<b>26</b>	<b>27</b>	<b>28</b>	<b>29</b>	<b>30</b>
		4	7	11	16	21	20	21	24	23	24	27	27	27	32	27
		11	14	11	7	7	11	7	7	14	7	7	11	7	7	11
	<b>Point</b>	<b>31</b>	<b>32</b>	<b>33</b>	<b>34</b>	<b>35</b>	<b>36</b>	<b>37</b>	<b>38</b>	<b>39</b>	<b>40</b>	<b>41</b>	<b>42</b>	<b>43</b>	<b>44</b>	<b>45</b>
	23	20	16	20	23	27	32									
	14	11	7	3	0	3	7									





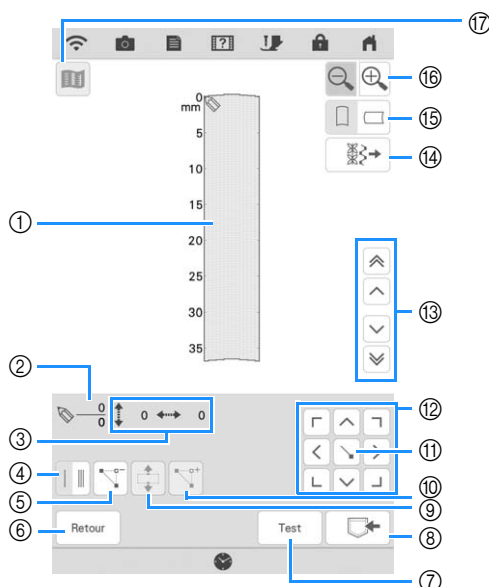











# ENTRÉE DE DONNÉES DE POINT

## ■ Fonction des touches



- ① Cette zone affiche le point en cours de création.
- ② Affiche le nombre de repères actuellement définis sur le nombre total de repères dans le point.
- ③ Affiche la coordonnée y de  sur la coordonnée x de .



N°	Affichage	Nom de la touche	Description	Page
④		Touche de points uniques/triples	Appuyez sur cette touche pour sélectionner le nombre de points (un ou trois) à coudre entre deux repères.	191
⑤		Touche d'effacement de repère	Appuyez sur cette touche pour effacer un repère sélectionné.	191
⑥	Retour	Touche d'entrée	Appuyez sur cette touche pour quitter l'écran d'entrée de données de point.	—
⑦	Test	Touche de test	Appuyez sur cette touche pour effectuer un test de couture du point.	191, 196
⑧		Touche de mémoire MY CUSTOM STITCH (MON POINT PERSONNALISÉ)	Appuyez sur cette touche pour enregistrer le point en cours de création.	196
⑨		Touche de déplacement de bloc	Appuyez sur cette touche pour regrouper des repères et les déplacer en bloc.	193
⑩		Touche d'insertion	Appuyez sur cette touche pour insérer de nouveaux repères sur le motif de points.	194
⑪		Touche de réglage	Appuyez sur cette touche pour définir un repère sur le motif de points.	191-193
⑫		Touches flèches	Utilisez ces touches pour déplacer  dans la zone d'affichage.	191-194
⑬		Touche de repère à repère	Utilisez ces touches pour déplacer  d'un repère à un autre sur le point ou vers le premier ou le dernier repère entré sur le point.	192-194
⑭		Touche de modification de points	Appuyez sur cette touche pour modifier les points de couture courants dans la machine.	194
⑮		Touche de sens de la grille	Appuyez sur cette touche pour modifier le sens de la feuille quadrillée.	191
⑯		Touche d'agrandissement	Appuyez sur cette touche pour afficher un agrandissement du point en cours de création.	191
⑰		Touche d'image	Appuyez sur cette touche pour afficher une image du point.	191



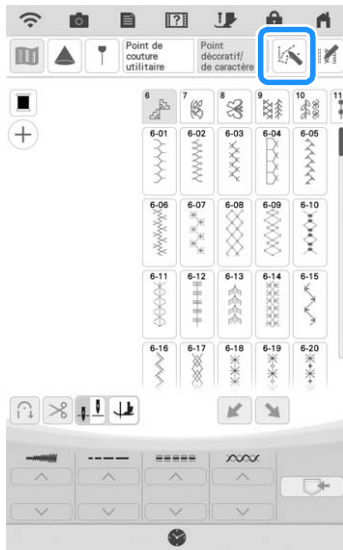

1 Appuyez sur , puis sur .

2 Appuyez sur .



3 Utilisez  pour déplacer  vers les coordonnées du premier repère de la grille.

- \* Appuyez sur  pour modifier le sens de la grille.
- \* Appuyez sur  pour afficher un agrandissement du point en cours de création.

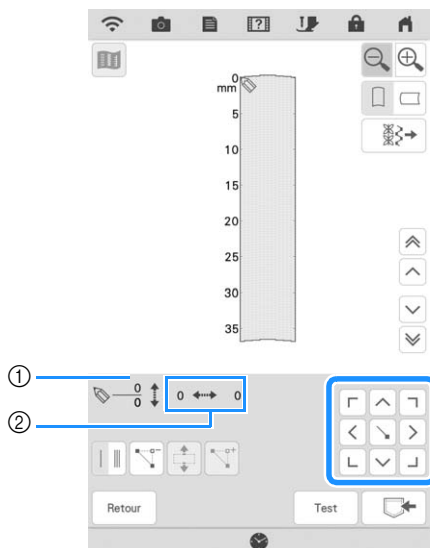

- ① Repère sélectionné/nombre total de repères  
② Coordonnées de 

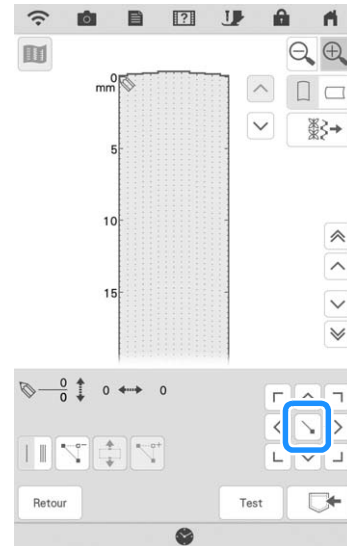

4 Appuyez sur  pour ajouter le repère indiqué par .

- \* Pour insérer des coordonnées à l'aide du stylet à double utilisation, déplacez sa pointe vers un repère désiré. Une fois le stylet éloigné de l'écran, un repère est entré dans le graphique à ces coordonnées. Le nombre de repères sélectionnés et le nombre total de repères s'affiche.



5 Sélectionnez le nombre de points (un ou trois) à coudre entre les deux premiers repères.

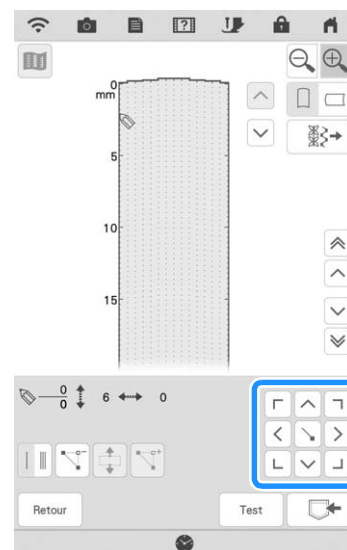

- \* Pour coudre trois points, appuyez sur la touche pour qu'elle affiche .

6 Utilisez  pour déplacer  vers le deuxième repère et appuyez sur .



7 Répétez les étapes ci-dessus pour chaque repère dessiné sur la feuille quadrillée jusqu'à ce que le motif de points soit dessiné à l'écran sous la forme d'un trait continu.

- \* Appuyez sur  pour effacer un repère entré.

- \* Appuyez sur  pour effectuer un test de couture du point.
- \* Appuyez sur  pour revenir à l'écran initial.
- \* Appuyez sur  pour afficher une image du point.

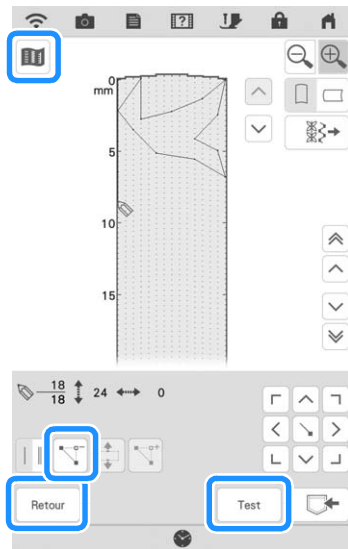

### Mémo



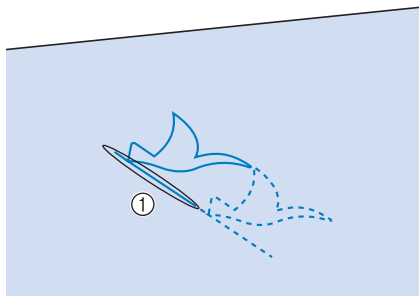

- Si vous avez entré des points rapprochés, le tissu risque de ne pas être entraîné correctement. Modifiez les données de point pour laisser un plus grand espace entre les repères.
- Si le motif de points doit être répété et relié à d'autres, veillez à ajouter des points de liaison de sorte que les motifs de points ne se chevauchent pas.



- ① Points de liaison
- Vous pouvez régler le repère en touchant la grille ou en utilisant le stylet ou les flèches sur l'écran.

## ■ Déplacement d'un repère

### 1 Appuyez sur ou pour déplacer vers le repère à déplacer.

- \* Pour déplacer  vers le premier repère, appuyez sur .
- \* Pour déplacer  vers le dernier repère, appuyez sur .

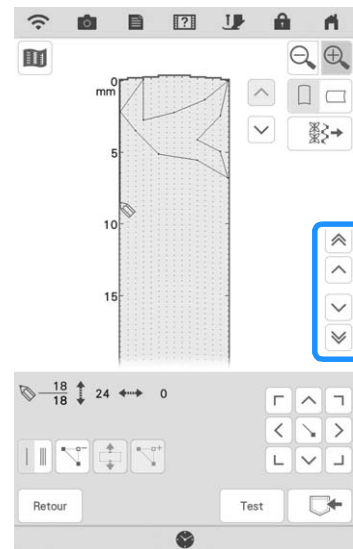

### 2 Utilisez pour déplacer le repère.

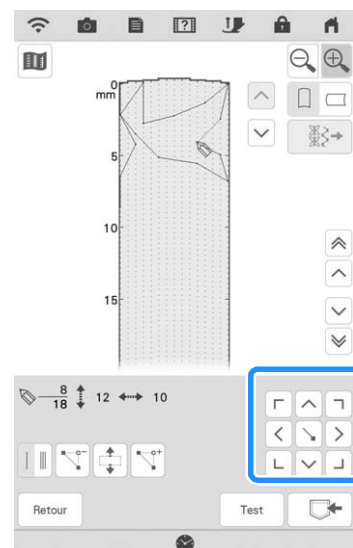

- \* Vous pouvez également déplacer  à l'aide du stylet à double utilisation.

## ■ Déplacement d'une partie ou de l'ensemble du dessin

1 Appuyez sur .

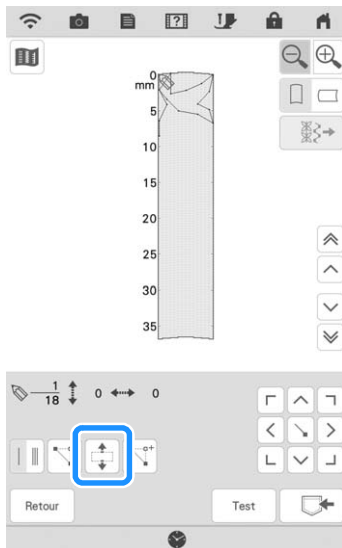

→ Le repère sélectionné et tous les repères entrés à sa suite sont sélectionnés.

2 Appuyez sur  ou  pour déplacer la partie.

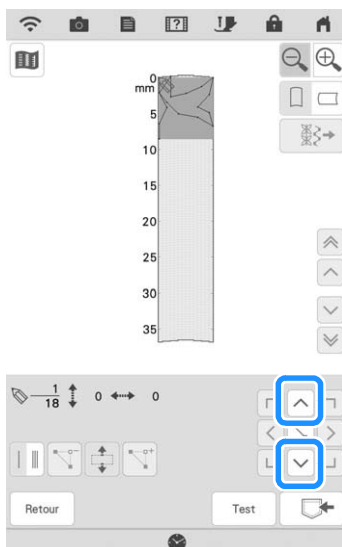



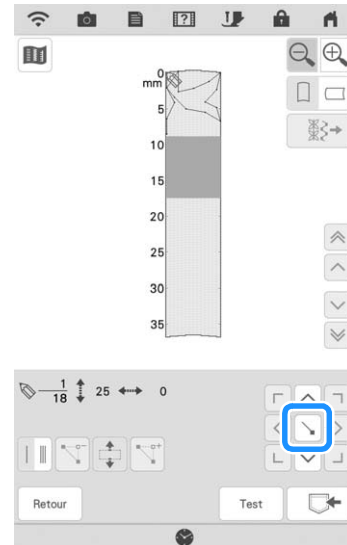

3 Appuyez sur .



→ La partie est déplacée.

## ■ Insertion de nouveaux repères

1 Appuyez sur  ou  pour déplacer  vers un endroit du dessin où vous souhaitez ajouter un nouveau repère.

- \* Pour déplacer  vers le premier repère, appuyez sur .
- \* Pour déplacer  vers le dernier repère, appuyez sur .

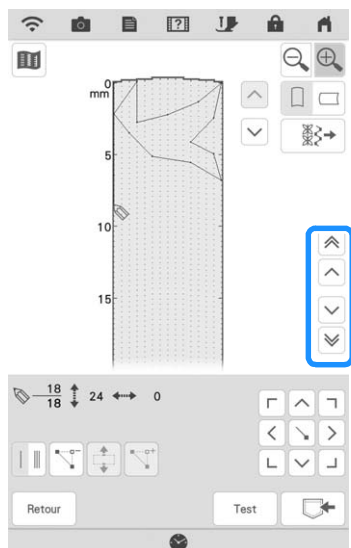

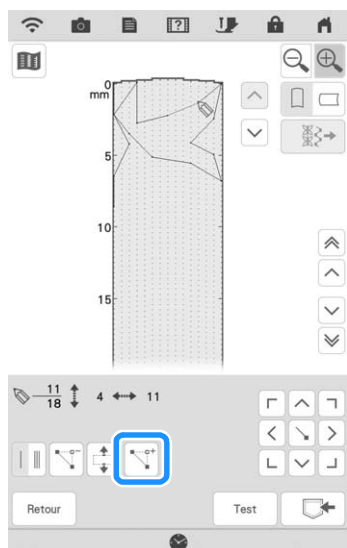

2 Appuyez sur .

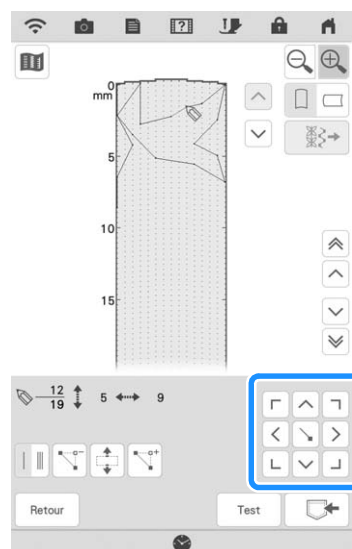

→ Un nouveau repère est entré et  se déplace vers lui.

3 Utilisez  pour déplacer le repère.



- \* Vous pouvez également déplacer  à l'aide du stylet à double utilisation.

## Modification des points enregistrés sur la machine

1 Appuyez sur .

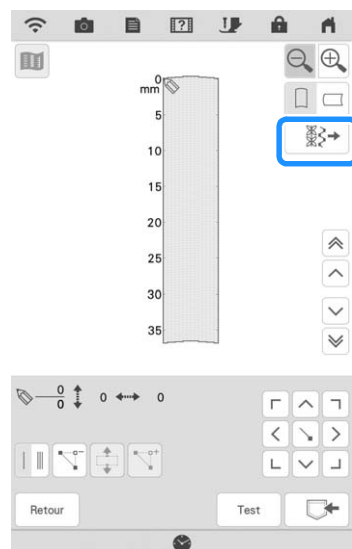

## 2 Sélectionnez la catégorie de point et le point que vous souhaitez modifier.

\* Faites défiler l'écran pour afficher les autres points.

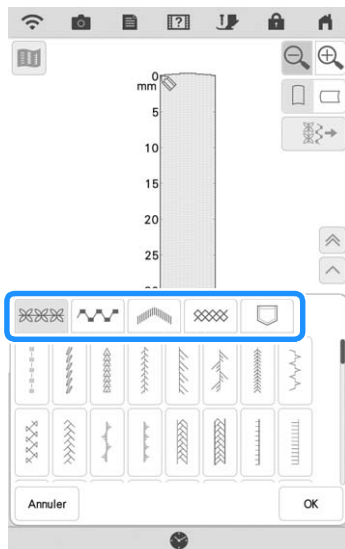

→ Le point sélectionné s'affiche sur la grille.

### Mémo

- Lorsque vous récupérez un point personnalisé enregistré à modifier, reportez-vous à la section « Récupération des motifs de points mémorisés » à la page 184.

## 3 Appuyez sur .

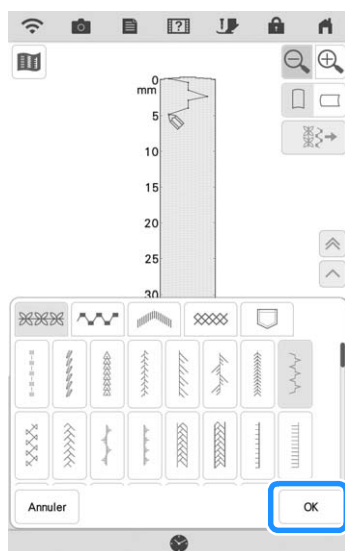

→ Modifiez le point comme vous le souhaitez.

# UTILISATION DE POINTS PERSONNALISÉS MÉMORISÉS

## Enregistrement de points personnalisés dans votre liste

Les motifs de points créés à l'aide de la fonction MY CUSTOM STITCH (MON POINT PERSONNALISÉ) peuvent être enregistrés pour une utilisation ultérieure.

1 Appuyez sur 

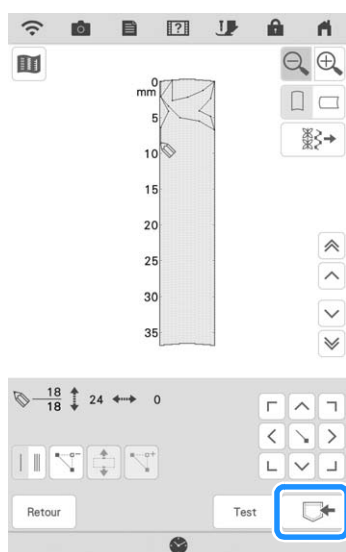

2 Appuyez sur l'icône souhaitée pour accéder à la mémoire.



### Remarque

- En cas de mémorisation d'un fichier sur un support USB, pensez à insérer le support USB dans le port pour support USB.

Avant d'enregistrer un point, appuyez sur  pour effectuer un test de couture du point.

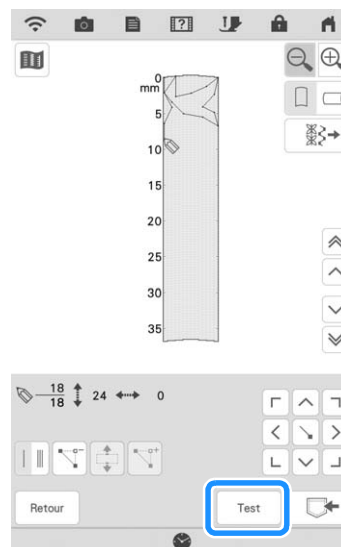

### Mémo

- L'enregistrement d'un motif de points prend quelques secondes.
- Pour plus d'informations sur la récupération d'un motif de points enregistré, reportez-vous à la page 197.



### Remarque

- Ne mettez pas la machine hors tension lorsque l'écran affiche « Enregistrement... ». Vous risqueriez de perdre les données de motifs de points en cours de mémorisation.

## ■ Si la mémoire est saturée

L'affichage de l'écran suivant alors que vous tentez de mémoriser un motif de points signifie que l'espace mémoire est insuffisant pour contenir le motif de points sélectionné. Pour mémoriser le motif de points, vous devez supprimer un motif de points précédemment enregistré. Appuyez sur **OK**, puis reportez-vous à la section « Récupération des motifs de points mémorisés » à la page 184.

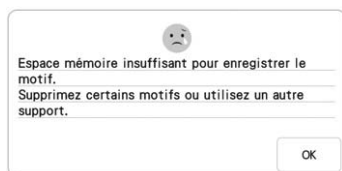

## Récupération de points enregistrés

**1** Appuyez sur .

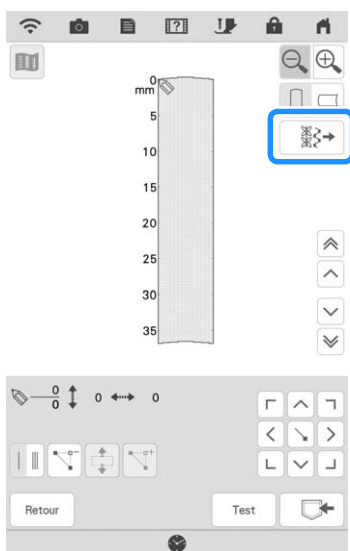

### Mémo

- Vous pouvez également récupérer les points en respectant la procédure de récupération des points décoratifs/de caractères. Reportez-vous à la page 184 et 185.

**2** Appuyez sur .

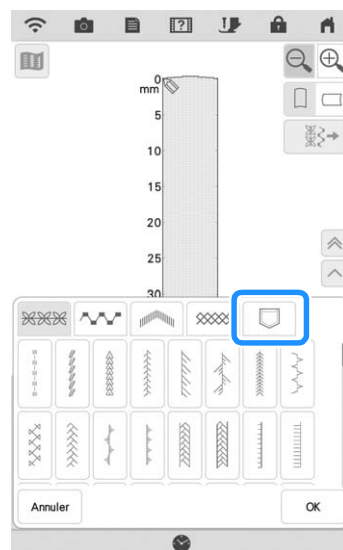

**3** Choisissez ,  ou  pour récupérer un point.

- \* Appuyez sur **Annuler** pour revenir à l'écran précédent sans effectuer la récupération.

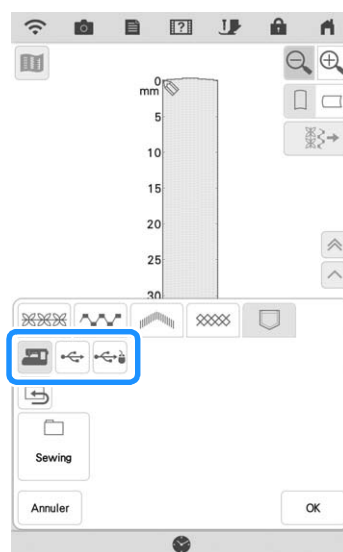

**4** Sélectionnez le motif de points que vous voulez récupérer, puis appuyez sur  .

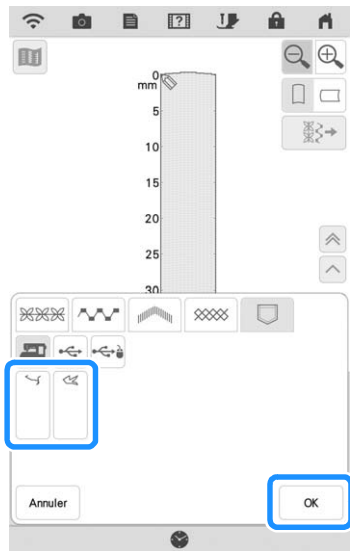





Chapitre **6**  
**Annexe**

# ENTRETIEN ET MAINTENANCE

## ⚠ ATTENTION

- Veillez à débrancher le cordon d'alimentation de la machine avant de la nettoyer. Sinon, vous risquez une décharge électrique ou de vous blesser.

### Restrictions en matière d'application d'huile

Pour éviter de l'endommager, la machine ne doit pas être huilée par l'utilisateur. Lors de la fabrication de cette machine, la quantité d'huile nécessaire a été appliquée afin de garantir un fonctionnement correct et éviter d'avoir à appliquer régulièrement de l'huile.

En cas de problème, par exemple des difficultés à tourner le volant ou un bruit inhabituel, cessez immédiatement d'utiliser la machine et contactez votre revendeur Brother agréé ou le centre de service Brother agréé le plus proche.

### Précautions concernant le rangement de la machine

Ne rangez pas la machine dans l'un des endroits indiqués ci-dessous, car cela risquerait de l'endommager (par exemple, apparition de rouille suite à de la condensation).

- \* Exposition à des températures très élevées
- \* Exposition à des températures très basses
- \* Exposition à de fortes variations de température
- \* Exposition à une forte humidité ou beaucoup de vapeur
- \* Rangement à proximité d'une flamme, d'un chauffage ou d'un climatiseur
- \* Rangement à l'extérieur ou exposition aux rayons directs du soleil
- \* Exposition à des environnements très poussiéreux ou huileux



#### Remarque

- Pour prolonger la durée de vie de la machine, mettez-la sous tension et utilisez-la régulièrement. Le rangement de la machine pendant une durée prolongée sans l'utiliser risque de diminuer son efficacité.

### Nettoyage de l'écran à cristaux liquides

Si l'écran est sale, nettoyez-le doucement avec un chiffon doux et sec. N'utilisez pas de solvants organiques ou des détergents.



#### Remarque

- Ne passez pas de chiffon humide sur l'écran à cristaux liquides.



#### Mémo

- Il peut arriver que de la condensation se forme sur l'écran à cristaux liquides, ou qu'il s'embue. Ceci n'est pas signe de dysfonctionnement. La buée se dissipe au bout d'un moment.

### Nettoyage du capot de la machine

Si l'extérieur de la machine est sale, humidifiez légèrement un chiffon avec un détergent neutre, tordez-le bien, puis essuyez la surface externe. Ensuite, essuyez-la de nouveau avec un chiffon sec.

### Nettoyage de la coursière

- 1 Appuyez sur la touche « Position de l'aiguille » pour relever l'aiguille.
- 2 Mettez la machine hors tension, puis débranchez-la.
- 3 Retirez l'aiguille et le support du pied-de-biche (page 69, 72).
- 4 Retirez le plateau ou l'unité de broderie si l'un d'eux est attaché.
- 5 Faites glisser le levier de la plaque à aiguille vers vous.

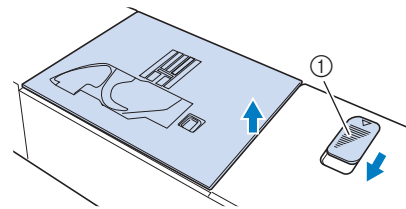

① Il glisse vers vous.

→ La plaque à aiguille s'ouvre.

- 6 Retirez la plaque à aiguille en la faisant glisser de la main droite.

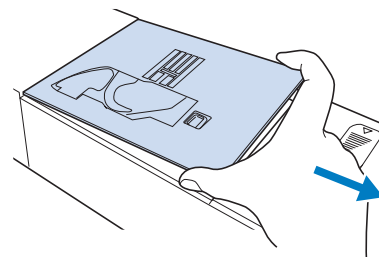

**7** Saisissez le boîtier de canette, puis soulevez-le légèrement vers l'extérieur.

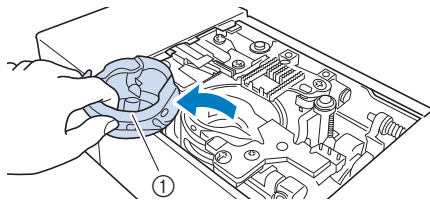

① Boîtier de canette

**8** Utilisez la brosse de nettoyage ou un aspirateur pour retirer les peluches et la poussière du boîtier et du capteur de fil de canette ainsi que de la zone environnante.

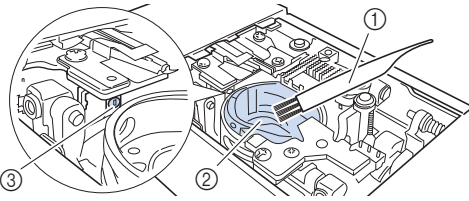

① Brosse de nettoyage  
② Coursière  
③ Capteur de fil de canette

**Remarque**

- N'appliquez pas d'huile sur le boîtier de la canette.
- Une accumulation de peluches et de poussière sur le capteur de fil de canette risque d'empêcher le fonctionnement correct de ce dernier.

**9** Insérez le boîtier de canette de sorte que la marque ▲ du boîtier soit alignée avec la marque ● de la machine.

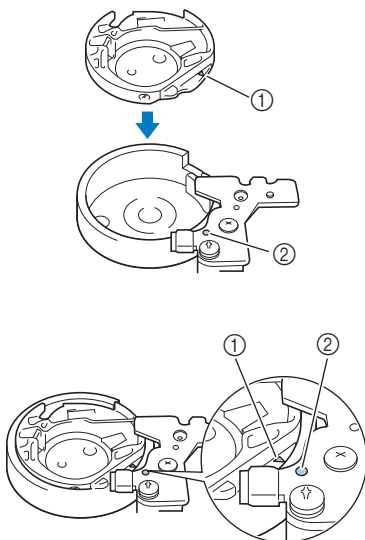

\* Alignez les marques ▲ et ●.

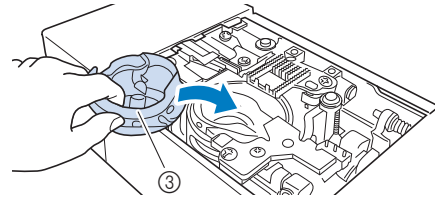

① Marque ▲ sur le boîtier de canette  
② Marque ● sur la machine  
③ Boîtier de canette

\* Veillez à ce que les points indiqués soient alignés avant d'installer le boîtier de canette.

**ATTENTION**

- N'utilisez jamais un boîtier de canette rayé; le fil supérieur risque de s'em mêler, l'aiguille de casser ou les performances de couture de diminuer. Pour un boîtier de canette neuf, contactez votre revendeur Brother agréé le plus proche.
- Veillez à insérer correctement le boîtier de canette, car l'aiguille pourrait se casser.

**10** Insérez les taquets de la plaque à aiguille dans les encoches de la machine.

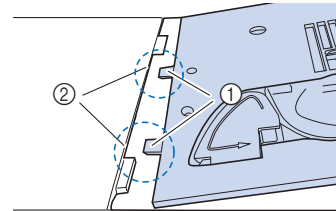

① Taquets  
② Encoches

**11** Appuyez sur le côté droit de la plaque à aiguille pour la fixer.

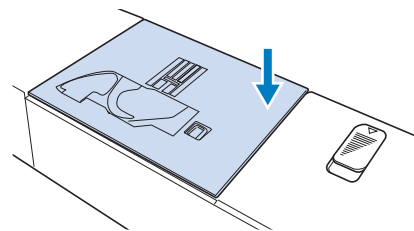

## Nettoyage du coupe-fil dans la zone du boîtier de canette

Le coupe-fil situé sous la plaque à aiguille doit être nettoyé. En cas d'accumulation de poussière ou de peluches sur le coupe-fil, il devient difficile de couper le fil en appuyant sur la touche « Coupe-fil » ou via la fonction de coupure automatique du fil. Nettoyez le coupe-fil s'il devient difficile de couper le fil.

- 1 Suivez les étapes 1 à 7 de « Nettoyage de la coursière » pour retirer la plaque à aiguille.
- 2 Utilisez la brosse de nettoyage ou un aspirateur pour éliminer les peluches et la poussière du coupe-fil à côté du boîtier de la canette.

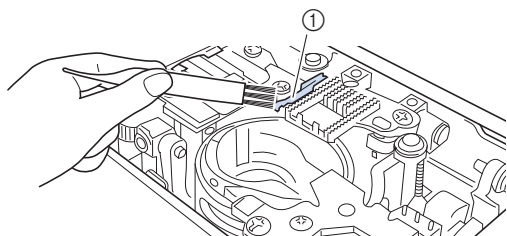

① Coupe-fil

### **ATTENTION**

- Ne touchez pas le coupe-fil; vous risqueriez de vous blesser.

- 3 Fixez la plaque à aiguille.

## À propos du message de maintenance



Lorsque ce message s'affiche, il est recommandé de confier votre machine à un revendeur Brother agréé ou au centre de service Brother agréé le plus proche pour un contrôle de maintenance de routine. Ce message disparaît et la machine continue de fonctionner une fois que vous appuyez sur . Mais il s'affichera encore plusieurs fois, jusqu'à ce que l'opération de maintenance appropriée soit effectuée.

Veillez prendre le temps de faire entretenir votre machine lorsque ce message s'affiche. Ceci vous assurera de nombreuses heures d'utilisation de la machine, sans interruption.

# DÉPANNAGE

Si la machine ne fonctionne plus correctement, examinez les problèmes possibles suivants avant de l'envoyer en réparation.

Vous pouvez résoudre vous-même la plupart des problèmes. Pour une aide supplémentaire, le site internet Brother support (Site Web de soutien Brother) propose des réponses aux questions fréquemment posées et des conseils de dépannage régulièrement actualisés. Consultez notre site à l'adresse « <http://s.brother/cpdab/> ».

Si le problème persiste, contactez votre revendeur Brother agréé ou le centre de service Brother agréé le plus proche.

## Sujets fréquents de dépistage des pannes

Voici les causes et les solutions détaillées pour les sujets de dépistage des pannes les plus fréquents. Veuillez à les consulter avant de contacter votre revendeur Brother agréé.

■ Le fil supérieur est trop tendu	page 203
■ Le fil est emmêlé sur l'envers du tissu	page 204
■ Tension du fil incorrecte	page 206
■ Le tissu est pris dans la machine et ne peut pas être retiré	page 207

## Le fil supérieur est trop tendu

### ■ Symptôme

- \* Le fil supérieur apparaît sous la forme d'une ligne continue.
- \* Le fil inférieur est visible sur le dessus du tissu. (Reportez-vous à l'illustration ci-dessous.)
- \* Le fil supérieur est tendu et se retire lorsque vous tirez dessus.
- \* Le fil supérieur est tendu et des plis apparaissent sur le tissu.
- \* La tension du fil supérieur est importante et le résultat ne change pas même si vous ajustez sa tension.

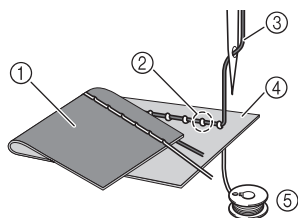

- ① Dessous du tissu
- ② Le fil inférieur est visible depuis le dessus du tissu
- ③ Fil supérieur
- ④ Dessus du tissu
- ⑤ Fil inférieur

### ■ Cause

#### L'enfilage inférieur n'est pas correct

Si l'enfilage inférieur n'est pas correct et que la tension appropriée n'est pas appliquée au fil inférieur, il passe à travers le tissu lorsque vous tirez sur le fil supérieur. Pour cette raison, le fil est visible sur le dessus du tissu.

### ■ Solution

Réinstallez correctement le fil inférieur.

- 1 Mettez la machine hors tension.
- 2 Retirez la canette du boîtier.
- 3 Placez la canette dans le boîtier de façon à ce que le fil se déroule dans le bon sens.

- \* Maintenez la canette de la main droite de sorte que le fil se déroule vers la gauche et tenez l'extrémité du fil de la main gauche. Placez ensuite la canette dans son boîtier avec la main droite.

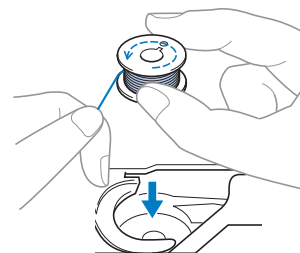

Si la canette est insérée de sorte que le fil se déroule dans le mauvais sens, la tension du fil lors de la couture sera incorrecte.

**4** Tout en maintenant la canette en place d'un doigt, faites passer le fil par la fente située sur la plaque à aiguille.

- \* Tenez la canette de votre main droite et, de l'autre, tirez sur l'extrémité du fil en l'enroulant sur le taquet.

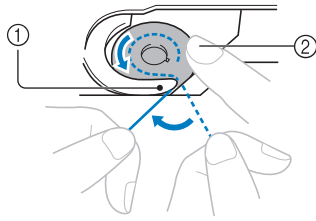

- ① Taquet
- ② Maintenez la canette de la main droite.

Tirez sur le fil pour le faire passer par la fente située sur la plaque à aiguille, puis coupez-le à l'aide du coupe-fil.

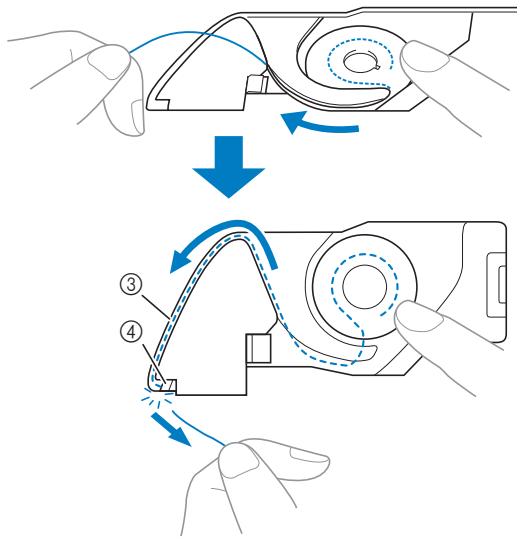

- ③ Fente
- ④ Coupe-fil

Vous pourrez coudre avec une tension du fil correcte une fois que la canette aura été correctement installée dans le boîtier de canette.

## Le fil est emmêlé sur l'envers du tissu

### ■ Symptôme

- \* Le fil est emmêlé sur le dessous du tissu.

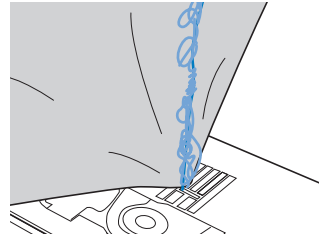

- \* Une fois la couture commencée, un cliquetis est émis et la couture devient impossible.
- \* Si vous regardez sous le tissu, le fil est emmêlé dans le boîtier de canette.

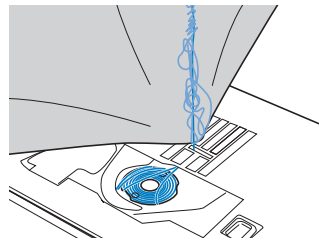

### ■ Cause

#### Enfilage supérieur incorrect

Si l'enfilage supérieur n'est pas correct, il est impossible de tirer fermement sur le fil supérieur passant au travers du tissu; le fil supérieur s'emmêle dans le boîtier de canette, produisant ainsi un cliquetis.

### ■ Solution

Retirez le fil emmêlé, puis corrigez l'enfilage supérieur.

**1** Retirez le fil emmêlé. Si vous n'y parvenez pas, coupez le fil avec une paire de ciseaux.

- \* Reportez-vous à « Nettoyage de la coursière » de la section « ENTRETIEN ET MAINTENANCE » à la page 200.

**2** Retirez le fil supérieur de la machine.

**3** Suivez la procédure ci-dessous pour corriger l'enfilage supérieur.

- \* Si la canette a été retirée de son boîtier, reportez-vous à « Mise en place de la canette » à la page 58 et « Solution » de la section « Le fil supérieur est trop tendu » à la page 203 pour installer correctement la canette.

- 4** Soulevez le pied-de-biche à l'aide de son levier.

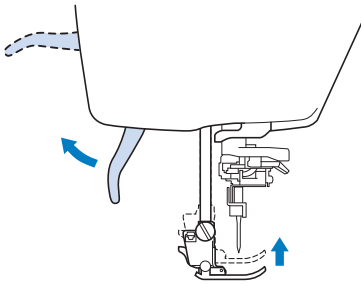

\* Si le pied-de-biche n'est pas relevé, la machine ne peut pas être enfilée correctement.

- 5** Relevez l'aiguille en tournant le volant vers vous (sens inverse des aiguilles d'une montre) de sorte que le repère du volant soit orienté vers le haut, ou appuyez sur la touche « Position de l'aiguille » une fois ou deux fois pour relever l'aiguille.

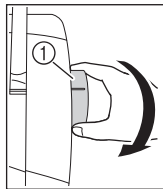

ou

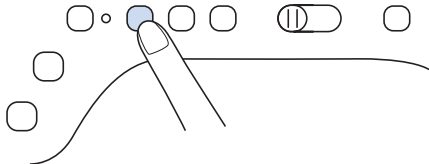

① Repère

- 6** En tenant le fil à deux mains, tirez le fil vers le haut, depuis le dessous de la plaque du guide-fil.

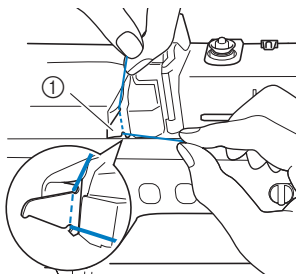

① Plaque du guide-fil

- 7** Tout en maintenant le fil de la main droite, faites passer le fil dans le guide-fil dans le sens indiqué.

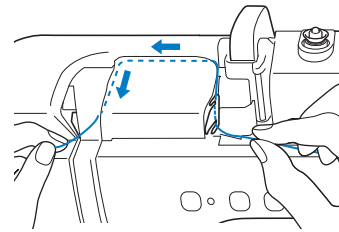

- 8** Dirigez le fil vers le bas, vers le haut, puis vers le bas par la rainure, comme illustré.

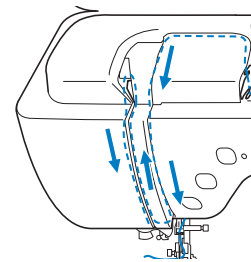

### Mémo

- Regardez dans la rainure supérieure pour vous assurer que le fil prend bien le levier de remontée du fil visible dans la rainure supérieure.

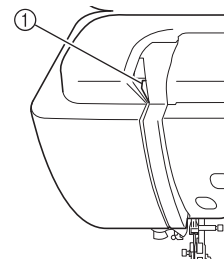

① Regardez dans la rainure supérieure

- 9** Passez le fil par le guide-fil de la barre de l'aiguille (indiqué par un « 6 ») en tenant le fil à deux mains et en le guidant comme illustré.

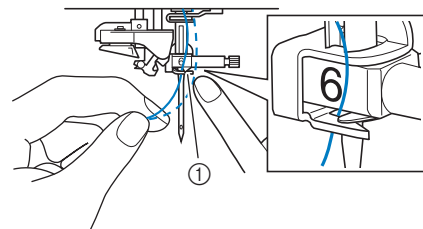

① Guide-fil de la barre de l'aiguille

- 10** Enfilez l'aiguille conformément aux étapes 10 et 15 de la section « ENFILAGE SUPÉRIEUR » à la page 61.

## Tension du fil incorrecte

### ■ Symptômes

- Symptôme 1 : le fil inférieur est visible sur le dessus du tissu.
- Symptôme 2 : le fil supérieur apparaît sous la forme d'une ligne droite sur le dessus du tissu.
- Symptôme 3 : le fil supérieur est visible sur le dessous du tissu.
- Symptôme 4 : le fil inférieur apparaît sous la forme d'une ligne droite sur le dessous du tissu.
- Symptôme 5 : la couture sur le dessous du tissu est relâchée ou distendue.

#### □ Symptôme 1

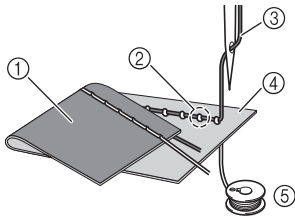

#### □ Symptôme 3

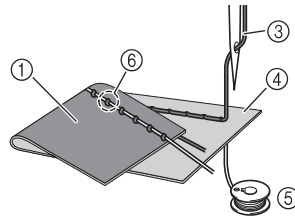

- ① Dessous du tissu
- ② Le fil inférieur est visible sur le dessus du tissu
- ③ Fil supérieur
- ④ Dessus du tissu
- ⑤ Fil inférieur
- ⑥ Le fil supérieur est visible sur le dessous du tissu

### ■ Cause/solution

#### □ Cause 1

**La machine n'est pas correctement enfilée.**

<Avec les symptômes 1 et 2 décrits ci-dessus>

L'enfilage inférieur n'est pas correct.

Réglez la tension du fil supérieur, puis reportez-vous à la section « Le fil supérieur est trop tendu » à la page 87.

<Avec les symptômes 3 à 5 décrits ci-dessus>

L'enfilage supérieur n'est pas correct.

Réglez la tension du fil supérieur, puis reportez-vous à la section « Le fil est emmêlé sur l'envers du tissu » à la page 204 pour corriger l'enfilage supérieur.

#### □ Cause 2

**L'aiguille et le fil utilisés ne sont pas appropriés au tissu.**

L'aiguille de la machine à utiliser dépend du type de tissu cousu et de l'épaisseur du fil.

Si vous n'utilisez pas l'aiguille et le fil appropriés au tissu, la tension du fil ne sera pas réglée correctement et le tissu risque de froncer ou des points peuvent être sautés.

- \* Reportez-vous à la section « Combinaisons tissu/fil/aiguille » à la page 71 pour vérifier que l'aiguille et le fil utilisés sont appropriés au tissu.

#### □ Cause 3

**La tension supérieure sélectionnée n'est pas appropriée.**

Réglez la tension du fil supérieur pour choisir une tension appropriée.

La tension du fil appropriée diffère en fonction du type de tissu et du fil utilisés.

- \* Réglez la tension du fil tout en cousant quelques points d'essai sur une chute du même tissu que celui utilisé dans votre ouvrage.



#### Remarque

- Si l'enfilage supérieur et l'enfilage inférieur sont incorrects, la tension du fil ne peut pas être réglée correctement, même en réglant la tension du fil supérieur. Vérifiez d'abord l'enfilage supérieur et l'enfilage inférieur, puis réglez la tension du fil.

- \* Lorsque le fil inférieur est visible sur le dessus du tissu, réglez la tension du fil supérieur sur une valeur inférieure. (Diminuez la tension du fil.)
- \* Lorsque le fil supérieur est visible sur le dessous du tissu, réglez la tension du fil supérieur sur une valeur supérieure. (Augmentez la tension du fil.)





## Le tissu est pris dans la machine et ne peut pas être retiré

Si le tissu est pris dans la machine et ne peut pas être retiré, il est possible que le fil soit emmêlé sous la plaque à aiguille. Suivez la procédure ci-dessous pour retirer le tissu de la machine. Si l'opération n'a pas pu être effectuée selon la procédure, plutôt que d'essayer de forcer, contactez votre revendeur Brother agréé ou le centre de service Brother agréé le plus proche.

### ■ Retrait du tissu de la machine

- 1 Arrêtez immédiatement la machine.
- 2 Mettez la machine hors tension, puis débranchez-la.
- 3 Retirez l'aiguille.
 

Si l'aiguille est abaissée dans le tissu, tournez le volant dans le sens des aiguilles d'une montre pour relever l'aiguille et la sortir du tissu, puis retirez l'aiguille.

\* Reportez-vous à la section « REMPLACEMENT DE L'AIGUILLE » à la page 69.
- 4 Retirez le pied-de-biche et son support.
 

\* Reportez-vous à la section « CHANGEMENT DU PIED-DE-BICHE » à la page 72.
- 5 Soulevez le tissu et coupez les fils en dessous.
 

Si le tissu peut être retiré, retirez-le. Passez aux étapes suivantes pour nettoyer la coursière.
- 6 Faites glisser le levier de la plaque à aiguille vers vous.

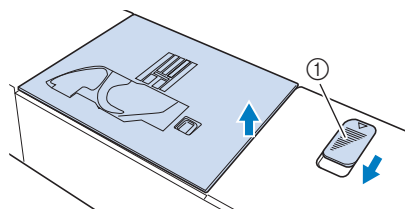

- ① Il glisse vers vous.  
→ La plaque à aiguille s'ouvre.

- 7 Retirez la plaque à aiguille en la faisant glisser de la main droite.

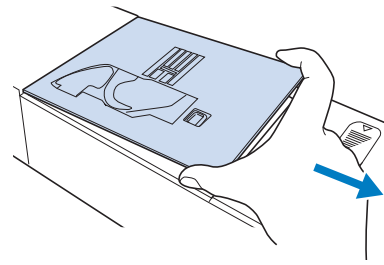

- 8 Saisissez le boîtier de canette, puis soulevez-le légèrement vers l'extérieur.

Si du fil reste dans le boîtier de canette, retirez-le.

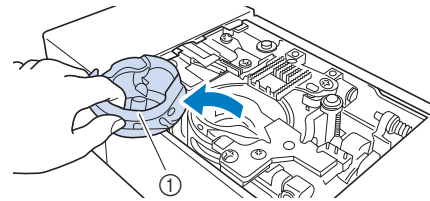

- ① Boîtier de canette

- 9 Utilisez la brosse de nettoyage ou un aspirateur pour éliminer les peluches et la poussière de la coursière et autour de celle-ci.

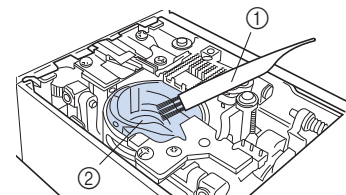

- ① Brosse de nettoyage  
② Coursière

- 10 Insérez le boîtier de canette de sorte que la marque ▲ du boîtier soit alignée avec la marque ● de la machine.

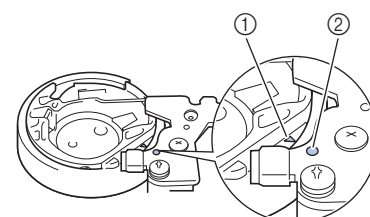
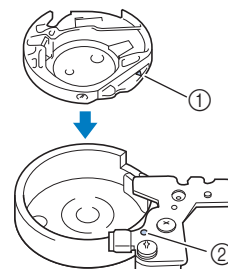

\* Aligned les marques ▲ et ●.

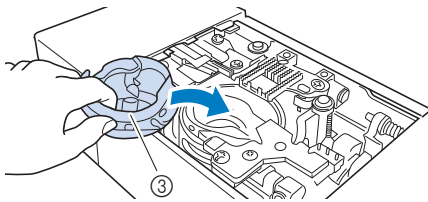

- ① Marque ▲
- ② Marque ●
- ③ Boîtier de canette

\* Veillez à ce que les points indiqués soient alignés avant d'installer le boîtier de canette.

## ⚠ ATTENTION

- N'utilisez jamais un boîtier de canette rayé; le fil supérieur risque de s'emmêler, l'aiguille de casser ou les performances de couture de diminuer. Pour un boîtier de canette neuf, contactez votre revendeur Brother agréé le plus proche.
- Veillez à insérer correctement le boîtier de canette, car l'aiguille pourrait se casser.

### 11 Insérez les taquets de la plaque à aiguille dans les encoches de la machine.

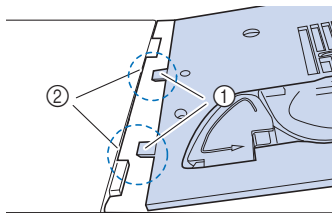

- ① Taquets
- ② Encoches

### 12 Appuyez sur le côté droit de la plaque à aiguille pour la fixer.

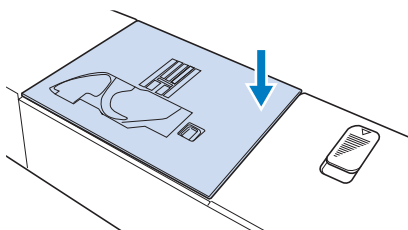

### 13 Vérifiez l'état de l'aiguille, puis installez-la.

Si l'aiguille est en mauvais état, par exemple si elle est tordue, veillez à installer une nouvelle aiguille.

\* Reportez-vous à la section « REMPLACEMENT DE L'AIGUILLE » à la page 69.

## ⚠ ATTENTION

- N'utilisez jamais d'aiguilles tordues. Une aiguille tordue peut casser facilement et éventuellement vous blesser.



### Remarque

- Une fois cette procédure terminée, passez à la procédure suivante de la section « Vérification du fonctionnement de la machine » pour vérifier que la machine fonctionne correctement.



### Mémo

- Étant donné que l'aiguille a peut-être été endommagée lorsque le tissu était coincé dans la machine, nous vous conseillons de la remplacer par une neuve.

## ■ Vérification du fonctionnement de la machine

Si la plaque à aiguille a été retirée, vérifiez le fonctionnement de la machine pour vous assurer que l'installation a été correctement réalisée.

### 1 Mettez la machine sous tension.

### 2 Sélectionnez .



### Remarque

- N'installez pas le pied-de-biche et le fil tout de suite.
- Veillez à sélectionner le réglage Point droit (milieu).

### 3 Tournez lentement le volant vers vous (sens inverse des aiguilles d'une montre) et vérifiez bien que l'aiguille tombe au centre du trou de la plaque à aiguille.

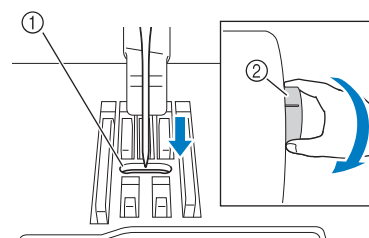

- ① Trou de la plaque à aiguille
- ② Volant

Si l'aiguille entre en contact avec la plaque à aiguille, retirez celle-ci, puis réinstallez-la.

## ⚠ ATTENTION

- Veillez à débrancher la machine avant de démonter la plaque à aiguille. Sinon, vous risquez une décharge électrique ou de vous blesser.

#### 4 Sélectionnez le point zigzag .

Augmentez alors la longueur et la largeur du point au maximum.

#### 5 Tournez lentement le volant vers vous (sens inverse des aiguilles d'une montre) pour vérifier que la barre de l'aiguille et les griffes d'entraînement fonctionnent correctement.

Si l'aiguille ou les griffes d'entraînement entrent en contact avec la plaque à aiguille, la machine risque de ne pas fonctionner correctement. Dans ce cas, contactez votre revendeur Brother agréé ou le centre de service Brother agréé le plus proche.

#### 6 Mettez la machine hors tension, puis installez la canette et le pied-de-biche.

- \* Reportez-vous aux sections « Mise en place de la canette » à la page 58 et « CHANGEMENT DU PIED-DE-BICHE » à la page 72.

#### 7 Enfilez correctement la machine.

- \* Pour plus de détails sur la machine, reportez-vous à la section « ENFILAGE SUPÉRIEUR » à la page 61.



##### Remarque

- Le fil s'est peut-être emmêlé à cause d'un enfilage supérieur incorrect. Veillez à ce que la machine soit correctement enfilée.



#### 8 Faites des essais de couture avec un tissu normal.





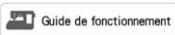

##### Remarque

- Lorsque vous cousez des tissus fins, n'oubliez pas de sélectionner un point central de longueur inférieure et d'utiliser la plaque à aiguille pour points droit. Un renfort de papier léger peut aussi être placé sur le dessous du tissu.

## Liste des symptômes

Si vous rencontrez un problème mineur avec votre machine, vérifiez les points suivants. Si les solutions proposées ne permettent pas de résoudre le problème, contactez votre revendeur Brother agréé. Appuyez sur  →  →  pour obtenir des conseils sur des problèmes de couture mineurs lors d'une opération de couture. Appuyez sur  à tout moment pour revenir à l'écran initial.

### ■ Préparatifs

Problème	Cause	Solution	Page
Impossible d'enfiler l'aiguille.	L'aiguille ne se trouve pas dans la bonne position.	Appuyez sur la touche « Position de l'aiguille » pour relever l'aiguille.	15
	L'aiguille n'est pas installée correctement.	Réinstallez correctement l'aiguille.	69
	L'aiguille est de travers, tordue ou la pointe est émoussée.	Remplacez l'aiguille.	69
	L'enfilage supérieur n'est pas correct.	Relisez la procédure d'enfilage de la machine et enfillez-la de nouveau.	61
	Le crochet de l'enfileur de l'aiguille est tordu et ne passe pas par le chas de l'aiguille.	Contactez votre revendeur Brother agréé.	—
	Le levier d'enfilage de l'aiguille ne peut pas être déplacé ou rétabli dans sa position d'origine.	Contactez votre revendeur Brother agréé.	—
	Une aiguille 65/9 est utilisée.	L'aiguille n'est pas compatible avec l'enfileur. Passez manuellement le fil par le chas de l'aiguille.	64
Impossible de baisser le pied-de-biche avec le levier du pied-de-biche.	Vous avez relevé le pied-de-biche au moyen de la touche « Releveur du pied-de-biche ».	Appuyez sur la touche « Releveur du pied-de-biche » pour abaisser le pied-de-biche.	15
La canette ne se bobine pas correctement.	Le fil ne passe pas correctement par le guide-fil de bobinage de la canette.	Faites passer le fil correctement par le guide-fil de bobinage de la canette.	65
	La canette tourne lentement.	Appuyez sur  dans la fenêtre de bobinage de la canette pour augmenter la vitesse de rotation de la canette.	55
	Le fil sorti n'était pas correctement bobiné sur la canette.	Enroulez le fil sorti 5 ou 6 fois autour de la canette, dans le sens des aiguilles d'une montre.	53
	La canette vide n'a pas été placée correctement sur la tige.	Placez la canette vide sur la tige et tournez-la lentement jusqu'à ce qu'elle se mette en place.	52
Lors du bobinage de la canette, le fil de la canette s'est enroulé sous la base du bobineur de canette.	Vous n'avez pas rembobiné correctement le fil de la canette lors du bobinage initial du fil sur la canette, ou bien le fil de la canette n'a pas été correctement mis en place dans les guides.	Après avoir enlevé le fil enroulé sous la base du bobineur, bobinez la canette correctement. Reportez-vous aux images sur la partie supérieure de la machine pour procéder au bobinage de la canette et à l'enfilage de la machine.	52
Impossible de faire sortir le fil de la canette.	L'aiguille est de travers, tordue ou la pointe est émoussée.	Remplacez l'aiguille.	69
	La canette n'est pas placée correctement.	Réinstallez correctement le fil de la canette.	58
La machine ne fonctionne pas	Toutes les touches et tous les boutons ont été verrouillés par le biais de  .	Appuyez pour déverrouiller toutes les touches et tous les boutons  .	66, 72
Aucune information ne s'affiche sur l'écran à cristaux liquides.	L'interrupteur d'alimentation principal n'est pas en position de mise sous tension.	Mettez la machine sous tension.	26
	La fiche du cordon d'alimentation n'est pas insérée dans une prise électrique.	Insérez la fiche du cordon d'alimentation dans une prise électrique.	27
L'écran à cristaux liquides apparaît sombre.	La luminosité de l'écran n'est pas réglée.	Réglez la « Luminosité de l'affichage de l'écran » dans l'écran de réglages.	30
Rien ne se passe, même si vous appuyez sur l'écran à cristaux liquides	L'écran a été verrouillé.	Appuyez sur l'une des touches suivantes pour déverrouiller l'écran.  	—
L'écran à cristaux liquides est embué.	De la condensation s'est formée sur l'écran à cristaux liquides.	La buée se dissipe au bout d'un moment.	—
Le stylet à double utilisation ne peut pas être utilisé.	Le stylet à double utilisation est sale.	Nettoyez la partie émettrice de lumière du stylet à double utilisation.	—
	La pile est déchargée.	Remplacez la pile par une pile neuve.	97

## ■ Durant la couture

Problème	Cause	Solution	Page
La machine ne fonctionne pas.	La touche « Marche/Arrêt » n'a pas été enfoncée.	Appuyez sur la touche « Marche/Arrêt ».	15
	Aucun motif de points n'a été sélectionné.	Sélectionnez un motif de points.	107, 162
	Le pied-de-biche n'a pas été abaissé.	Abaissez le pied-de-biche.	15
	La touche « Marche/Arrêt » a été enfoncée alors que la pédale était connectée.	Retirez la pédale ou utilisez-la pour activer la machine.	78
	La touche « Marche/Arrêt » a été enfoncée alors que la machine était réglée de sorte que le variateur de vitesse de couture contrôle la largeur du point zigzag.	Utilisez la pédale plutôt que la touche « Marche/Arrêt » pour activer la machine, ou définissez le « Contrôle de la largeur » sur « OFF » dans l'écran de réglages.	29, 78
L'aiguille casse.	L'aiguille n'est pas installée correctement.	Réinstallez correctement l'aiguille.	69
	La vis du support de l'aiguille n'est pas serrée.	Serrez la vis du support de l'aiguille.	70
	L'aiguille est de travers ou tordue.	Remplacez l'aiguille.	69
	Vous utilisez la mauvaise aiguille ou le mauvais fil pour le tissu sélectionné.	Consultez le tableau « Combinaisons tissu/fil/aiguille ».	71
	Mauvais pied-de-biche.	Utilisez le pied-de-biche conseillé.	221
	Le fil supérieur est trop tendu.	Réglez la tension du fil.	87
	Vous avez tiré sur le tissu pendant la couture.	Ne tirez pas sur le tissu pendant la couture.	—
	Le couvercle de bobine n'est pas installé correctement.	Relisez la procédure de fixation du couvercle de bobine et fixez-le de nouveau.	61
	Des rayures sont présentes autour de l'ouverture de la plaque à aiguille.	Remplacez la plaque à aiguille ou contactez votre revendeur Brother agréé.	200
	Des rayures sont présentes autour de l'ouverture du pied-de-biche.	Remplacez le pied-de-biche ou contactez votre revendeur Brother agréé.	72
	Des rayures sont présentes sur le boîtier de canette.	Remplacez le boîtier de la canette ou contactez votre revendeur Brother agréé.	200
	L'aiguille est défectueuse.	Remplacez l'aiguille.	69
	La canette utilisée n'est pas compatible avec la machine.	Utilisez une canette conçue spécifiquement pour cette machine.	58
	L'enfilage supérieur n'est pas correct.	Relisez la procédure d'enfilage de la machine et enfiler-la de nouveau.	61
	La canette n'est pas placée correctement.	Réinstallez correctement le fil de la canette.	58
	Le pied-de-biche n'est pas fixé correctement.	Fixez correctement le pied-de-biche.	72
	La vis du support du pied-de-biche est desserrée.	Serrez bien la vis du pied-de-biche.	73
	Le tissu est trop épais.	Utilisez un tissu pouvant être traversé par l'aiguille lorsque vous tournez le volant.	82
	Le tissu est entraîné par force lors de la couture sur tissus ou de coutures épaisses.	Laissez le tissu se faire entraîner sans le pousser de force.	71, 82
	Le point est trop court.	Réglez la longueur du point.	86
Le fil de canette n'est pas bobiné correctement.	Utilisez une canette correctement bobinée.	52	

Problème	Cause	Solution	Page
Le fil supérieur casse.	L'enfilage n'est pas correct sur la machine (vous n'avez pas utilisé le bon couvercle de bobine ou il n'est pas bien enfoncé, le fil n'a pas été pris dans l'enfileur de barre de l'aiguille, etc.).	Enfilez de nouveau correctement le fil dans la machine.	61
	Le fil utilisé est emmêlé ou comporte des nœuds.	Démêlez le fil et défaites les nœuds.	—
	L'aiguille choisie n'est pas adaptée au fil utilisé.	Choisissez une aiguille appropriée au type de fil utilisé.	71
	Le fil supérieur est trop tendu.	Réglez la tension du fil.	87
	Le fil est entortillé.	À l'aide d'une paire de ciseaux, par exemple, coupez le fil emmêlé et retirez-le du boîtier de la canette, etc.	—
	L'aiguille est de travers, tordue ou la pointe est émoussée.	Remplacez l'aiguille.	69
	L'aiguille n'est pas installée correctement.	Réinstallez correctement l'aiguille.	69
	Des rayures sont présentes autour de l'ouverture de la plaque à aiguille.	Remplacez la plaque à aiguille ou contactez votre revendeur Brother agréé.	200
	Des rayures sont présentes autour de l'ouverture du pied-de-biche.	Remplacez le pied-de-biche ou contactez votre revendeur Brother agréé.	72
	Des rayures sont présentes sur le boîtier de canette.	Remplacez le boîtier de la canette ou contactez votre revendeur Brother agréé.	200
	Vous utilisez la mauvaise aiguille ou le mauvais fil pour le tissu sélectionné.	Consultez le tableau « Combinaisons tissu/fil/aiguille ».	71
	Lors de la couture, le fil s'est emmêlé ou des nœuds se sont formés.	Enfilez de nouveau les fils supérieur et inférieur.	58, 61
	La canette utilisée n'est pas compatible avec la machine.	Utilisez une canette conçue spécifiquement pour cette machine.	58
Le fil est emmêlé sur l'envers du tissu.	L'enfilage supérieur n'est pas correct.	Relisez la procédure d'enfilage de la machine et enfiler-la de nouveau. Vérifiez que le pied-de-biche est relevé lorsque vous enfiler la machine de façon à placer correctement le fil supérieur pour la tension supérieure.	61
	Vous utilisez la mauvaise aiguille ou le mauvais fil pour le tissu sélectionné.	Consultez le tableau « Combinaisons tissu/fil/aiguille ».	71
L'enfilage supérieur est trop serré.	Le fil de la canette n'est pas installé correctement.	Réinstallez correctement le fil de la canette.	58
Le fil de la canette casse.	La canette n'est pas placée correctement.	Réinstallez correctement le fil de la canette.	58
	Le fil de la canette n'est pas bobiné correctement.	Utilisez une canette correctement bobinée.	52
	Des rayures sont présentes sur la canette ou elle ne tourne pas correctement.	Remplacez la canette.	58
	Le fil est entortillé.	À l'aide, par exemple, d'une paire de ciseaux coupez le fil emmêlé et retirez-le du boîtier de la canette, etc.	—
	La canette utilisée n'est pas compatible avec la machine.	Utilisez une canette conçue spécifiquement pour cette machine.	58
Le tissu fronce.	L'enfilage du fil supérieur ou du fil de la canette est incorrect.	Relisez la procédure d'enfilage de la machine et enfiler de nouveau le fil correctement.	58, 61
	Le couvercle de bobine n'est pas installé correctement.	Relisez la procédure de fixation du couvercle de bobine et fixez-le de nouveau.	61
	Vous utilisez la mauvaise aiguille ou le mauvais fil pour le tissu sélectionné.	Consultez le tableau « Combinaisons tissu/fil/aiguille ».	71
	L'aiguille est de travers, tordue ou la pointe est émoussée.	Remplacez l'aiguille.	69
	Les points sont trop longs lorsque vous cousez sur des tissus fins.	Diminuez la longueur de point.	86
	La tension du fil n'est pas réglée correctement.	Réglez la tension du fil.	87
	Mauvais pied-de-biche.	Utilisez le bon pied-de-biche.	221
Le point n'est pas cousu correctement.	Le pied-de-biche utilisé n'est pas approprié au type de point choisi.	Utilisez le pied-de-biche approprié au type de point choisi.	221
	La tension du fil n'est pas correcte.	Réglez la tension du fil supérieur.	87
	Le fil est emmêlé, par exemple dans le boîtier de la canette.	Retirez le fil emmêlé. Si le fil est emmêlé dans le boîtier de canette, nettoyez la coursière.	200
Des points ont été sautés	L'enfilage est incorrect dans la machine.	Relisez la procédure d'enfilage de la machine et enfiler de nouveau le fil correctement.	61
	Vous utilisez la mauvaise aiguille ou le mauvais fil pour le tissu sélectionné.	Consultez le tableau « Combinaisons tissu/fil/aiguille ».	71

Problème	Cause	Solution	Page
Des points ont été sautés	L'aiguille est de travers, tordue ou la pointe est émoussée.	Remplacez l'aiguille.	69
	L'aiguille n'est pas installée correctement.	Réinstallez correctement l'aiguille.	69
	L'aiguille est défectueuse.	Remplacez l'aiguille.	69
	De la poussière ou des peluches se sont accumulées sous la plaque à aiguille.	Retirez la poussière ou les peluches à l'aide de la brosse.	200
	Couture sur tissus fins ou élastiques.	Placez une feuille de papier fin sous le tissu pour la couture.	84
Absence de point	L'aiguille est de travers, tordue ou la pointe est émoussée.	Remplacez l'aiguille.	69
	La canette n'est pas placée correctement.	Réinstallez correctement le fil de la canette.	58
	L'enfilage supérieur n'est pas correct.	Relisez la procédure d'enfilage de la machine et enfiler-la de nouveau.	61
La machine émet un son aigu pendant la couture	Il y a de la poussière ou des peluches dans les griffes d'entraînement.	Retirez la poussière ou les peluches.	200
	Des bouts de fil sont pris dans le boîtier de canette.	Nettoyez le boîtier de canette.	200
	L'enfilage supérieur n'est pas correct.	Relisez la procédure d'enfilage de la machine et enfiler-la de nouveau.	61
	La canette utilisée n'est pas compatible avec la machine.	Utilisez une canette conçue spécifiquement pour cette machine.	58
	Le boîtier de la canette présente des trous laissés par l'aiguille ou des rayures engendrées par les frottements.	Remplacez le boîtier de la canette ou contactez votre revendeur Brother agréé.	200
Le tissu n'est pas entraîné dans la machine.	Les griffes d'entraînement sont en position basse.	Appuyez sur  , puis tournez le volant pour relever les griffes d'entraînement.	128
	Les points sont trop près les uns des autres.	Augmentez le réglage de longueur des points.	86
	Mauvais pied-de-biche.	Utilisez le bon pied-de-biche.	221
	L'aiguille est de travers, tordue ou la pointe est émoussée.	Remplacez l'aiguille.	69
	Le fil est emmêlé.	Coupez le fil emmêlé et retirez-le du boîtier de la canette.	—
	Le pied zigzag « J » est incliné sur un bord épais au début de la couture.	Utilisez la goupille de blocage du pied-de-biche (le bouton noir à gauche) sur le pied zigzag « J » pour maintenir le pied-de-biche de niveau pendant la couture.	83
Le tissu est entraîné dans le mauvais sens.	Le mécanisme d'entraînement est endommagé.	Contactez votre revendeur Brother agréé.	—
L'aiguille touche la plaque à aiguille.	La vis du support de l'aiguille n'est pas suffisamment serrée.	Serrez fermement la vis du support de l'aiguille. Si l'aiguille est tordue ou émoussée, remplacez-la par une neuve.	70
	L'aiguille est de travers, tordue ou la pointe est émoussée.	Remplacez l'aiguille.	69
Impossible de retirer le tissu cousu avec la machine.	Le fil est emmêlé en dessous de la plaque à aiguille.	Soulevez le tissu et coupez les fils en dessous, puis nettoyez la coursière.	204
Une aiguille cassée est tombée à l'intérieur de la machine.	—	Mettez la machine hors tension, puis retirez la plaque à aiguille. Si vous apercevez l'aiguille qui est tombée à l'intérieur de la machine, utilisez une pince pour l'en extraire. Après avoir retiré l'aiguille, remettez la plaque à aiguille dans sa position d'origine. Avant de mettre la machine sous tension, tournez lentement le volant vers vous afin de vérifier qu'il fonctionne correctement. Si le volant ne tourne pas correctement ou s'il est impossible de retirer l'aiguille tombée à l'intérieur de la machine, contactez votre revendeur Brother agréé.	—
Le volant est lent lorsque vous le tournez.	Le fil est emmêlé dans le boîtier de la canette.	Retirez le fil emmêlé du boîtier de la canette. Réinstallez le boîtier de la canette de façon à le positionner correctement.	204
La caméra intégrée ne détecte pas le pied pour boutonnières.	Le pied pour boutonnières est sale.	Nettoyez la surface du pied pour boutonnières à détecter.	146
	La marque « A+ » ou 3 points sur le pied-de-biche est grisée.	Ces surfaces doivent rester propres.	146

## ■ Après la couture

Problème	Cause	Solution	Page
La tension du fil n'est pas correcte.	L'enfilage supérieur n'est pas correct.	Relisez la procédure d'enfilage de la machine et enfillez-la de nouveau.	61
	La canette n'est pas placée correctement.	Réinstallez la canette. (Si la plaque à aiguille a été retirée, réinstallez-la.)	58
	Vous utilisez la mauvaise aiguille ou le mauvais fil pour le tissu sélectionné.	Consultez le tableau « Combinaisons tissu/fil/aiguille ».	71
	Le support du pied-de-biche n'est pas fixé correctement.	Réinstallez correctement le support du pied-de-biche.	—
	La tension du fil n'est pas réglée correctement.	Réglez la tension du fil.	87
	Le fil de la canette n'est pas bobiné correctement.	Utilisez une canette correctement bobinée.	52
	L'aiguille est de travers, tordue ou la pointe est émoussée.	Remplacez l'aiguille.	69
	La canette utilisée n'est pas compatible avec la machine.	Utilisez une canette conçue spécifiquement pour cette machine.	58
Les motifs de points décoratifs ou de caractères ne sont pas alignés correctement.	Les réglages du motif de points ont été mal entrés.	Modifiez les réglages du motif de points.	168
Le motif de points n'est pas correct.	Mauvais pied-de-biche.	Fixez le bon pied-de-biche.	221
	Vous n'avez pas utilisé un renfort de broderie sur du tissu fin ou élastique.	Fixez un renfort de broderie.	167
	La tension du fil n'est pas réglée correctement.	Réglez la tension du fil.	87
	Le tissu est tiré, poussé ou entraîné à un certain angle pendant la couture.	Lors de la couture, guidez le tissu manuellement pour qu'il soit entraîné en ligne droite.	77
	Le fil est emmêlé, par exemple dans le boîtier de la canette.	Retirez le fil emmêlé. Si le fil est emmêlé dans le boîtier de canette, nettoyez la coursière.	200

### ATTENTION

- Cette machine est équipée d'un système de détection du fil. Si la touche « Marche/Arrêt » est enfoncée avant que l'enfilage supérieur ne soit terminé, la machine ne fonctionnera pas correctement.
- En cas de coupure de courant pendant la couture :  
Mettez la machine hors tension, puis débranchez-la.  
Si vous redémarrez la machine, observez les consignes du manuel d'instructions pour qu'elle fonctionne correctement.



# MESSAGES D'ERREUR

Si la machine n'est pas correctement réglée et que vous appuyez sur la touche « Marche/Arrêt » ou « Point inverse/renfort » ou si la procédure d'utilisation est incorrecte, la machine ne démarrera pas. Un signal d'alarme retentira et un message d'erreur s'affichera sur l'écran à cristaux liquides. Si un message d'erreur s'affiche, suivez les instructions qu'il contient.

Vous trouverez ci-dessous des explications relatives aux messages d'erreur. Consultez-les au besoin (si vous appuyez sur  ou si vous refaites l'opération correctement après l'affichage du message, il disparaît).

## ⚠ ATTENTION

- **N'oubliez pas d'enfiler de nouveau la machine. Si vous appuyez sur la touche « Marche/Arrêt » sans enfiler de nouveau la machine, la tension du fil risque d'être incorrecte ou l'aiguille de casser et vous pourriez vous blesser.**

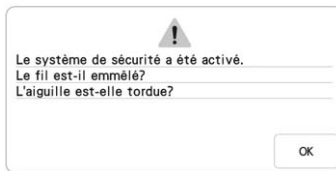

Ce message s'affiche lorsque le moteur se bloque car le fil est emmêlé ou pour d'autres raisons en rapport avec l'alimentation en fil.

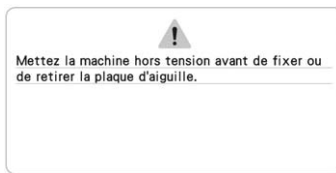

Ce message s'affiche lorsque vous essayez de coudre avec un point autre qu'un point avec aiguille au milieu alors que la plaque à aiguille à trou unique est installée.

Ce message s'affiche lorsque vous retirez la plaque à aiguille alors que la machine est sous tension ou que vous la mettez sous tension et que le mode de broderie ou de modification de la broderie est sélectionné.



Ce message s'affiche lorsque la machine a besoin d'une maintenance. (page 202)



Ce message s'affiche lorsque vous essayez d'associer plus de 71 motifs de points.



Ce message s'affiche lorsque le levier de contrôle de la vitesse est réglé pour contrôler la largeur de point zigzag et que la touche « Marche/Arrêt » est enfoncée. Utilisez la pédale pour activer la machine.





Ce message s'affiche lorsque vous appuyez sur la touche d'enfilage automatique de l'aiguille alors que la couture avec aiguille jumelée est définie.

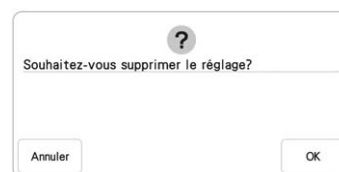

Ce message s'affiche lorsque vous tentez d'enregistrer plus de 100 fichiers image de la caméra ou de l'écran de réglages sur le support USB. Dans ce cas, supprimez un fichier du support USB ou utilisez un autre support USB. (page 33)



Ce message s'affiche lorsque vous appuyez sur  ou  pour supprimer les réglages d'un point de couture courant. Pour supprimer les réglages sélectionnés, appuyez sur .



Ce message s'affiche lorsque les motifs de points que vous modifiez prennent trop de place dans la mémoire ou que vous modifiez trop de motifs de points pour la mémoire.

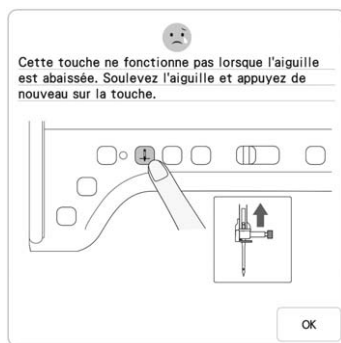

Ce message s'affiche lorsqu'une touche de l'écran à cristaux liquides est enfoncée alors que l'aiguille est en position basse.



Ce message s'affiche en cas de nombre excessif de caractères et lorsque la configuration de caractères courbes est impossible.



Ce message s'affiche lorsque le fil supérieur est cassé ou mal enfilé et que vous appuyez sur la touche « Marche/Arrêt » ou « Point inverse/renfort ».



Ce message s'affiche lorsque vous appuyez sur la touche « Releveur du pied-de-biche » tout en relevant le levier du pied-de-biche/abaissant l'aiguille.

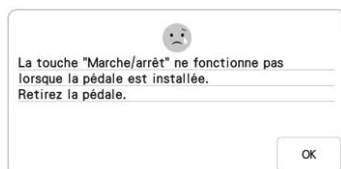

Ce message s'affiche lorsque vous appuyez sur la touche « Marche/Arrêt » pour coudre des points utilitaires, de caractères ou décoratifs alors que la pédale est connectée.



Ce message s'affiche lorsque aucun motif de points n'est sélectionné et que vous appuyez sur la touche « Marche/Arrêt » ou « Point inverse/renfort ».



Ce message s'affiche lorsque le fil de la canette est presque épuisé.

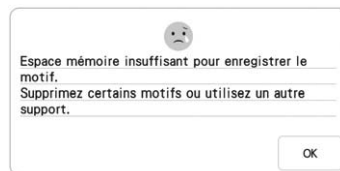

Ce message s'affiche lorsque la mémoire est saturée et que le motif de points ou le motif de broderie ne peut pas être mémorisé.

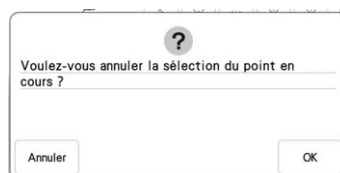

Ce message s'affiche lorsque vous appuyez sur les touches ,  ou  après avoir sélectionné un motif de points et que ce motif de points est sur le point d'être effacé.

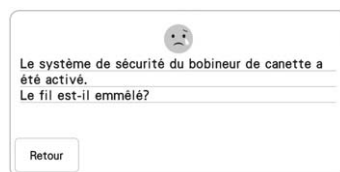

Ce message s'affiche lorsque la canette est en cours de bobinage et que le moteur se bloque car le fil est emmêlé, etc.

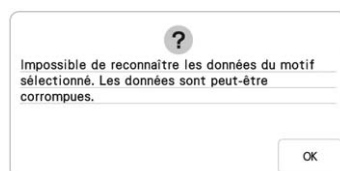

Ce message s'affiche lorsque les données du motif de points sélectionné risquent d'être corrompues.



Ce message s'affiche lorsque vous essayez d'utiliser un support incompatible.



Ce message s'affiche lorsque vous essayez de sélectionner un motif de points après modification du support USB dans lequel il est enregistré.

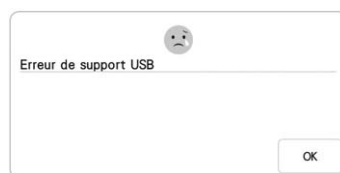

Ce message s'affiche lorsqu'une erreur se produit sur le support USB.



Ce message s'affiche lorsque la mémoire est saturée et qu'un motif de points doit être supprimé.



Ce message s'affiche lorsque vous appuyez sur une touche, p. ex. « Marche/Arrêt » alors que le pied-de-biche est relevé.



Ce message s'affiche lorsque le fil supérieur n'a pas été enfilé correctement.

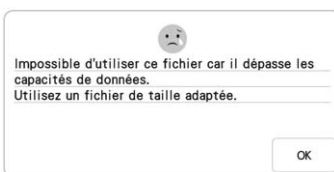

Ce message s'affiche lorsque la taille du fichier dépasse la capacité de la mémoire de la machine. Vérifiez la taille et le format du fichier (page 36).



Ce message s'affiche lorsque le format du fichier n'est pas compatible avec cette machine. Vérifiez la liste des formats de fichier compatibles (page 36).



Ce message s'affiche lorsque l'image est supprimée.



Ce message s'affiche lorsque vous appuyez sur  Guide de couture dans un écran autre que celui des points utilitaires, ou sur  Explication des motifs dans un écran autre que celui des points utilitaires ou des points décoratifs/de caractères.

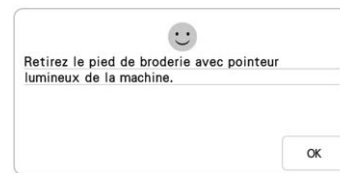

Ce message apparaît lorsque vous essayez de commencer à coudre des points utilitaires ou des points décoratifs/de caractères à l'aide du pied de broderie avec pointeur lumineux fixé à la machine. Retirez le pied de broderie avec pointeur lumineux avant d'activer le mode de couture.



Ce message apparaît lorsque le pied à double entraînement ne peut être utilisé avec le point actuel. Sélectionnez un autre point.

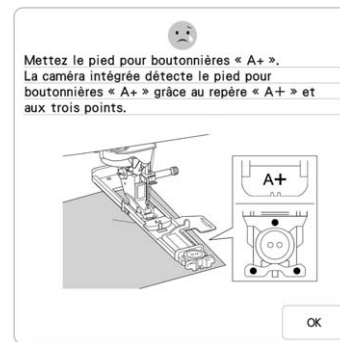

Ce message apparaît lorsque vous commencez à coudre des points de boutonnière sans fixer le pied pour boutonnières « A+ ».

## ■ Le signal d'alarme retentit

Si l'opération est mal effectuée, une alarme retentit pour indiquer une erreur. Si l'opération est effectuée correctement, la machine émet un bip de confirmation.

### Mémo

- Pour désactiver le bip de fonctionnement ou en modifier le volume, appuyez sur , affichez la page 4 de l'écran de réglages généraux, puis modifiez le réglage de l'option « Volume du haut-parleur de la machine ». Pour plus de détails, reportez-vous à la page 30.

# SPÉCIFICATIONS

	Élément	Spécification
Machine (Boîte 1 sur 2)	Dimensions de la machine	Env. 690 mm (L) × 349 mm (H) × 322 mm (P) (env. 27-11/64" / pouces (L) × 13-47/64" / pouces (H) × 12-43/64" / pouces (P))
	Dimensions de la boîte	Env. 805 mm (L) × 510 mm (H) × 405 mm (P) (env. 31-11/16" / pouces (L) × 20-5/64" / pouces (H) × 15-15/16" / pouces (P))
	Poids de la machine	Env. 19,6 kg (env. 43,2 lb)
	Poids de la boîte (pour la livraison)	Env. 23,0 kg (env. 50,7 lb)
	Vitesse de couture	70 à 1 050 points par minute
	Aiguilles	Aiguilles pour machine à coudre à usage personnel (HA × 130)
Unité de broderie (Boîte 2 sur 2)	Dimensions de l'unité de broderie	Env. 637 mm (L) × 150 mm (H) × 576 mm (P) (env. 25-5/64" / pouces (L) × 5-29/32" / pouces (H) × 22-43/64" / pouces (P))
	Dimensions de la machine lorsque l'unité de broderie est installée	Env. 973 mm (L) × 349 mm (H) × 576 mm (P) (env. 38-5/16" / pouces (L) × 13-47/64" / pouces (H) × 22-43/64" / pouces (P))
	Dimensions de la boîte	Env. 800 mm (L) × 695 mm (H) × 205 mm (P) (env. 31-1/2" / pouces (L) × 27-23/64" / pouces (H) × 8-5/64" / pouces (P))
	Poids de l'unité de broderie	Env. 5,6 kg (env. 12,3 lb)
	Poids de la boîte (pour la livraison)	Env. 9,2 kg (env. 20,3 lb)
Poids de livraison total (combinaison des 2 boîtes complètes)		Env. 43,4 kg (env. 95,7 lb)
Enregistrement des données		Support USB/carte SD (SD et SDHC)

\* Certaines spécifications peuvent être modifiées sans avis préalable.

# MISE À JOUR DU LOGICIEL DE VOTRE MACHINE

Vous pouvez utiliser un support USB pour mettre à niveau le logiciel de votre machine. Lorsqu'une mise à jour est disponible sur le site « <http://s.brother/cpdab/> », téléchargez les fichiers en suivant les instructions du site Web et les étapes ci-dessous.



## Remarque

- Utilisez un support USB d'une capacité de 4 Go à 32 Go lorsque vous effectuez la mise à niveau de la machine. Assurez-vous que le support USB utilisé contient uniquement le fichier de mise à niveau avant de commencer l'opération.

## Procédure de mise à jour à l'aide d'un support USB

- 1 Mettez la machine sous tension tout en appuyant sur la touche « Enfilage automatique ».

→ L'écran suivant apparaît sur l'écran à cristaux liquides.

- 2 Appuyez sur  ou .

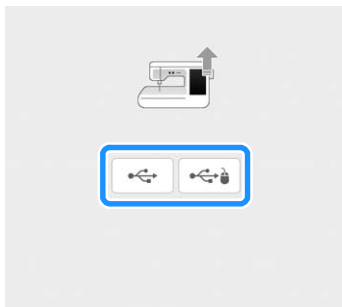

- 3 Insérez le support USB dans le port USB correspondant à la touche enfoncée à l'étape 2. Port USB de la machine. Veillez à ce que le support contienne uniquement le fichier de mise à jour.

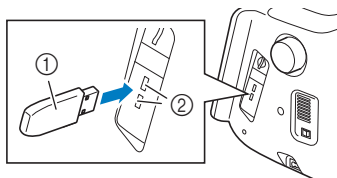

- Support USB
- Port USB



## Remarque

- Le voyant d'accès se met à clignoter une fois le support USB inséré et 5 à 6 secondes environ sont nécessaires pour reconnaître ce dernier. (Le délai varie en fonction du support USB.)

- 4 Appuyez sur .

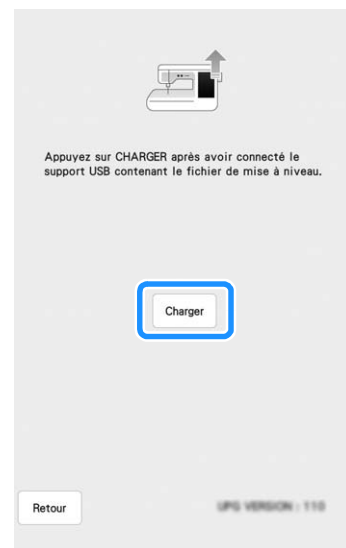

→ Le fichier de mise à jour est téléchargé.



## Remarque

- Ne mettez pas la machine hors tension lorsqu'elle est en train d'effectuer l'enregistrement du logiciel de mise à niveau. Si la machine est mise hors tension lorsqu'elle est en train d'effectuer l'enregistrement du logiciel de mise à niveau, elle risque d'être endommagée.
- Si une erreur se produit, un message d'erreur écrit en rouge s'affiche. Une fois l'installation terminée, le message suivant s'affiche.





- 5 Retirez le support USB et mettez la machine hors, puis de nouveau sous tension.

## Téléchargement des fichiers de mise à niveau via la connexion au réseau sans fil

Si la machine est connectée à un réseau sans fil, vous pouvez télécharger les fichiers de mise à niveau directement sur la machine via le réseau.

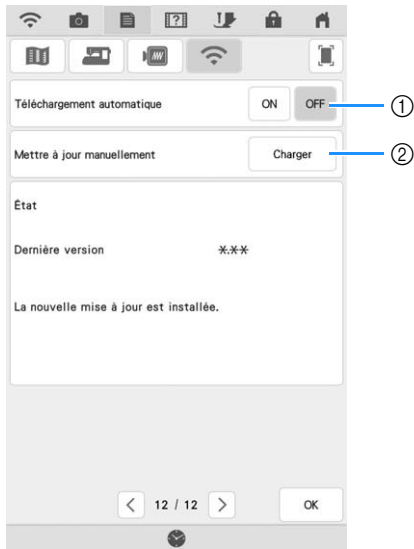
- 1 Appuyez sur , affichez l'écran suivant, puis téléchargez le fichier en utilisant l'une ou l'autre des méthodes.



- 1 Lorsqu'elle est réglée sur « ON », la machine vérifie périodiquement s'il y a une nouvelle version du fichier de mise à jour. Le cas échéant, elle est téléchargée.
- 2 Si la touche  est enfoncée, la machine vérifie s'il y a une nouvelle version du fichier de mise à jour. Le cas échéant, elle est téléchargée.  
→ Le résultat de la vérification apparaît en bas de l'écran.

### Mémo

- Si le téléchargement est en cours ou s'il est terminé,  apparaît sur la touche du réseau local LAN sans fil dans le coin supérieur gauche de l'écran. Appuyez sur la touche pour visualiser l'état sur l'écran de réglages.



- Il se peut que la machine fonctionne plus lentement pendant le téléchargement.

- 2 Lorsque le téléchargement est terminé, éteignez la machine, puis maintenez la touche « Enfilage automatique » tout en allumant la machine.

- 3 Appuyez sur  pour mettre à jour la machine.

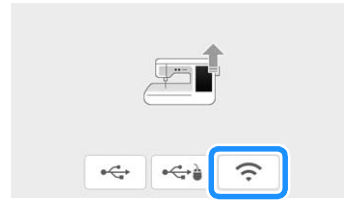

### Remarque

- Ne mettez pas la machine hors tension lorsqu'elle est en train d'effectuer l'enregistrement du logiciel de mise à niveau. Si la machine est mise hors tension lorsqu'elle est en train d'effectuer l'enregistrement du logiciel de mise à niveau, elle risque d'être endommagée.



### Mémo

- Si des modifications ou des ajouts sont apportés aux fonctions, les manuels disponibles sur la machine peuvent être mis à jour.

# TABLEAU DE RÉGLAGE DES POINTS

















































Le tableau suivant fournit des informations pour chaque point de couture courant sur les applications, la longueur et la largeur des points et la possibilité d'utiliser le mode Aiguille jumelée.



























































## Remarque

- Le pied pour quilting (courtepointe) « C » est utilisé lorsque la plaque à aiguille pour point droit est fixée sur la machine. Reportez-vous à la section « Utilisation du pied pour quilting (courtepointe) en mouvement libre « C » » à la page 128.



















Point	Nom du point	Pied-de-biche		Applications	Largeur du point [mm (" / pouce)]		Longueur du point [mm (" / pouce)]		Aiguille jumelée
					Auto.	Manuel	Auto.	Manuel	
	<b>Point droit (gauche)</b>			Couture générale, fronces, plis, etc. Lorsque vous appuyez sur la touche « Point inverse/renfort », la machine effectue des points inverses.	—	—	<b>2,5 (3/32)</b>	0,2 - 5,0 (1/64 - 13/64)	OK (J)
	<b>Point droit (gauche)</b>			Couture générale, fronces, plis, etc. Lorsque vous appuyez sur la touche « Point inverse/renfort », la machine effectue des points de renfort.	—	—	<b>2,5 (3/32)</b>	0,2 - 5,0 (1/64 - 13/64)	OK (J)
	<b>Point droit (milieu)</b>			Couture générale, fronces, plis, etc. Lorsque vous appuyez sur la touche « Point inverse/renfort », la machine effectue des points inverses.	—	—	<b>2,5 (3/32)</b>	0,2 - 5,0 (1/64 - 13/64)	OK (J)
	<b>Point droit (milieu)</b>			Couture générale, fronces, plis, etc. Lorsque vous appuyez sur la touche « Point inverse/renfort », la machine effectue des points de renfort.	—	—	<b>2,5 (3/32)</b>	0,2 - 5,0 (1/64 - 13/64)	OK (J)
	<b>Triple point élastique</b>			Couture générale pour les surpiqûres de renfort et décoratives	—	—	<b>2,5 (3/32)</b>	0,4 - 5,0 (1/64 - 13/64)	OK (J)
	<b>Point élastique</b>			Points de renfort, couture et applications décoratives	<b>1,0 (3/64)</b>	0,0 - 7,0 (0 - 9/32)	<b>2,5 (3/32)</b>	0,4 - 5,0 (1/64 - 13/64)	OK (J)
	<b>Point décoratif</b>			Points décoratifs, surpiqûre	—	—	<b>2,5 (3/32)</b>	0,4 - 5,0 (1/64 - 13/64)	OK (J)
	<b>Point faufilage</b>			Point faufilage	—	—	<b>5,0 (13/64)</b>	5,0 (13/64)	NON
	<b>Point zigzag</b>			Pour le surfilage et le reprisage. Lorsque vous appuyez sur la touche « Point inverse/renfort », la machine effectue des points inverses.	<b>3,5 (9/64)</b>	0,0 - 7,0 (0 - 9/32)	<b>1,4 (1/16)</b>	0,0 - 5,0 (0 - 13/64)	OK (J)
	<b>Point zigzag</b>			Pour le surfilage et le reprisage. Lorsque vous appuyez sur la touche « Point inverse/renfort », la machine effectue des points de renfort.	<b>3,5 (9/64)</b>	0,0 - 7,0 (0 - 9/32)	<b>1,4 (1/16)</b>	0,0 - 5,0 (0 - 13/64)	OK (J)
	<b>Point zigzag (droite)</b>			Commencez à partir de la position droite de l'aiguille, cousez en zigzag à gauche.	<b>3,5 (9/64)</b>	2,5 - 5,0 (3/32 - 13/64)	<b>1,4 (1/16)</b>	0,3 - 5,0 (1/64 - 13/64)	OK (J)
	<b>Point zigzag (gauche)</b>			Commencez à partir de la position gauche de l'aiguille, cousez en zigzag à droite.	<b>3,5 (9/64)</b>	2,5 - 5,0 (3/32 - 13/64)	<b>1,4 (1/16)</b>	0,3 - 5,0 (1/64 - 13/64)	OK (J)
	<b>Zigzag élastique 2 étapes</b>			Surfilage (tissus moyens et élastiques), ruban et élastique	<b>5,0 (13/64)</b>	0,0 - 7,0 (0 - 9/32)	<b>1,0 (3/64)</b>	0,2 - 5,0 (1/64 - 13/64)	OK (J)



















































Point	Nom du point	Pied-de-biche		Applications	Largeur du point [mm (" / pouce)]		Longueur du point [mm (" / pouce)]		Aiguille jumelée
					Auto.	Manuel	Auto.	Manuel	
	<b>Zigzag élastique 2 étapes</b>			Surfilage (tissus moyens et élastiques), ruban et élastique	<b>5,0</b> <b>(13/64)</b>	0,0 - 7,0 (0 - 9/32)	<b>1,0</b> <b>(3/64)</b>	0,2 - 5,0 (1/64 - 13/64)	OK (J)
	<b>Zigzag élastique 3 étapes</b>			Surfilage (tissus moyens, lourds et élastiques), ruban et élastique	<b>5,0</b> <b>(13/64)</b>	0,0 - 7,0 (0 - 9/32)	<b>1,0</b> <b>(3/64)</b>	0,2 - 5,0 (1/64 - 13/64)	OK (J)
	<b>Point surfilage</b>			Renfort de tissus légers et moyens	<b>3,5</b> <b>(9/64)</b>	2,5 - 5,0 (3/32 - 13/64)	<b>2,0</b> <b>(5/64)</b>	0,4 - 5,0 (1/64 - 13/64)	NON
	<b>Point surfilage</b>			Renfort de tissus lourds	<b>5,0</b> <b>(13/64)</b>	2,5 - 5,0 (3/32 - 13/64)	<b>2,5</b> <b>(3/32)</b>	0,4 - 5,0 (1/64 - 13/64)	NON
	<b>Point surfilage</b>			Renfort de tissus moyens, lourds ou facilement effilochables ou points décoratifs.	<b>5,0</b> <b>(13/64)</b>	3,5 - 5,0 (9/64 - 13/64)	<b>2,5</b> <b>(3/32)</b>	0,4 - 5,0 (1/64 - 13/64)	NON
	<b>Point surfilage</b>			Couture de renfort de tissus élastiques	<b>5,0</b> <b>(13/64)</b>	0,0 - 7,0 (0 - 9/32)	<b>2,5</b> <b>(3/32)</b>	0,4 - 5,0 (1/64 - 13/64)	OK (J)
	<b>Point surfilage</b>			Renfort de tissus élastiques moyens et de tissus épais, points décoratifs	<b>5,0</b> <b>(13/64)</b>	0,0 - 7,0 (0 - 9/32)	<b>2,5</b> <b>(3/32)</b>	0,4 - 5,0 (1/64 - 13/64)	OK (J)
	<b>Point surfilage</b>			Renfort de tissus élastiques ou de points décoratifs	<b>4,0</b> <b>(5/32)</b>	0,0 - 7,0 (0 - 9/32)	<b>4,0</b> <b>(5/32)</b>	0,4 - 5,0 (1/64 - 13/64)	OK (J)
	<b>Point surfilage</b>			Couture de tricot élastique	<b>5,0</b> <b>(13/64)</b>	0,0 - 7,0 (0 - 9/32)	<b>4,0</b> <b>(5/32)</b>	0,4 - 5,0 (1/64 - 13/64)	NON
	<b>Fauilage diamant simple</b>			Renfort et couture de tissus élastiques	<b>6,0</b> <b>(15/64)</b>	0,0 - 7,0 (0 - 9/32)	<b>3,0</b> <b>(1/8)</b>	0,4 - 5,0 (1/64 - 13/64)	OK (J)
	<b>Fauilage diamant simple</b>			Renfort de tissus élastiques	<b>6,0</b> <b>(15/64)</b>	0,0 - 7,0 (0 - 9/32)	<b>1,8</b> <b>(1/16)</b>	0,4 - 5,0 (1/64 - 13/64)	OK (J)
	<b>Avec couteau raseur</b>			Point droit tout en coupant des tissus	—	—	<b>2,5</b> <b>(3/32)</b>	0,2 - 5,0 (1/64 - 13/64)	NON
	<b>Avec couteau raseur</b>			Point zigzag tout en coupant des tissus	<b>3,5</b> <b>(9/64)</b>	3,5 - 5,0 (9/64 - 13/64)	<b>1,4</b> <b>(1/16)</b>	0,0 - 5,0 (0 - 13/64)	NON
	<b>Avec couteau raseur</b>			Surfilage tout en coupant des tissus	<b>3,5</b> <b>(9/64)</b>	3,5 - 5,0 (9/64 - 13/64)	<b>2,0</b> <b>(5/64)</b>	0,4 - 5,0 (1/64 - 13/64)	NON
	<b>Avec couteau raseur</b>			Surfilage tout en coupant des tissus	<b>5,0</b> <b>(13/64)</b>	3,5 - 5,0 (9/64 - 13/64)	<b>2,5</b> <b>(3/32)</b>	0,4 - 5,0 (1/64 - 13/64)	NON
	<b>Avec couteau raseur</b>			Surfilage tout en coupant des tissus	<b>5,0</b> <b>(13/64)</b>	3,5 - 5,0 (9/64 - 13/64)	<b>2,5</b> <b>(3/32)</b>	0,4 - 5,0 (1/64 - 13/64)	NON
	<b>Point d'assemblage (droite)</b>			Assemblage/patchwork - rabat à droite de 6,5 mm (env. 1/4" / pouce)	—	—	<b>2,0</b> <b>(5/64)</b>	0,2 - 5,0 (1/64 - 13/64)	NON
	<b>Point d'assemblage (milieu)</b>			Assemblage/patchwork	—	—	<b>2,0</b> <b>(5/64)</b>	0,2 - 5,0 (1/64 - 13/64)	NON



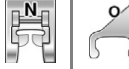





























































Point	Nom du point	Pied-de-biche		Applications	Largeur du point [mm (" / pouce)]		Longueur du point [mm (" / pouce)]		Aiguille jumelée
					Auto.	Manuel	Auto.	Manuel	
	<b>Point d'assemblage (gauche)</b>			Assemblage/patchwork - rabat à gauche de 6,5 mm (env. 1/4" / pouce)	—	—	<b>2,0 (5/64)</b>	0,2 - 5,0 (1/64 - 13/64)	NON
	<b>Quilting (courtepointe) style « à la main »</b>			Point quilting (courtepointe) style « point à la main »	—	—	<b>2,5 (3/32)</b>	0,4 - 5,0 (1/64 - 13/64)	NON
	<b>Point zigzag quilting (courtepointe) appliqué</b>			Point zigzag pour le quilting (courtepointe) et la couture de morceaux de tissus piqués	<b>3,5 (9/64)</b>	0,0 - 7,0 (0 - 9/32)	<b>1,4 (1/16)</b>	0,0 - 5,0 (0 - 13/64)	NON
	<b>Point quilting (courtepointe) appliqué</b>			Point quilting (courtepointe) pour les appliqués invisibles ou la fixation de bordures	<b>1,5 (1/16)</b>	0,0 - 7,0 (0 - 9/32)	<b>1,8 (1/16)</b>	0,4 - 5,0 (1/64 - 13/64)	NON
	<b>Quilting (courtepointe) pointillé</b>			Quilting (courtepointe) arrière-plan	<b>7,0 (9/32)</b>	0,0 - 7,0 (0 - 9/32)	<b>1,6 (1/16)</b>	0,4 - 5,0 (1/64 - 13/64)	NON
	<b>Point invisible</b>			Point d'ourlet pour les tissus à fils entrelacés	<b>0,0 (0)</b>	+3,0 - -3,0 (+1/8 - -1/8)	<b>2,0 (5/64)</b>	0,4 - 5,0 (1/64 - 13/64)	NON
	<b>Point invisible élastique</b>			Point d'ourlet pour les tissus élastiques	<b>0,0 (0)</b>	+3,0 - -3,0 (+1/8 - -1/8)	<b>2,0 (5/64)</b>	0,4 - 5,0 (1/64 - 13/64)	NON
	<b>Point couverture</b>			Appliqués, point de languette décoratif	<b>3,5 (9/64)</b>	0,0 - 7,0 (0 - 9/32)	<b>2,5 (3/32)</b>	0,4 - 5,0 (1/64 - 13/64)	OK (J)
	<b>Point couverture</b>			Appliqués, point de languette décoratif	<b>2,5 (3/32)</b>	0,0 - 7,0 (0 - 9/32)	<b>2,5 (3/32)</b>	0,4 - 5,0 (1/64 - 13/64)	OK (J)
	<b>Point bordure repliée</b>			Finition de point bordure repliée sur les tissus	<b>4,0 (5/32)</b>	0,0 - 7,0 (0 - 9/32)	<b>2,5 (3/32)</b>	0,2 - 5,0 (1/64 - 13/64)	OK (J)
	<b>Point feston satin</b>			Décorer le col d'un chemisier ou le bord d'un mouchoir	<b>5,0 (13/64)</b>	0,0 - 7,0 (0 - 9/32)	<b>0,5 (1/64)</b>	0,1 - 5,0 (0 - 13/64)	OK (J)
	<b>Point feston</b>			Décorer le col d'un chemisier ou le bord d'un mouchoir	<b>7,0 (9/32)</b>	0,0 - 7,0 (0 - 9/32)	<b>1,4 (1/16)</b>	0,4 - 5,0 (1/64 - 13/64)	NON
	<b>Point patchwork</b>			Points patchwork, points décoratifs	<b>4,0 (5/32)</b>	0,0 - 7,0 (0 - 9/32)	<b>1,2 (1/16)</b>	0,2 - 5,0 (1/64 - 13/64)	OK (J)
	<b>Point patchwork double</b>			Points patchwork, points décoratifs	<b>5,0 (13/64)</b>	0,0 - 7,0 (0 - 9/32)	<b>2,5 (3/32)</b>	0,4 - 5,0 (1/64 - 13/64)	OK (J)
	<b>Point couché</b>			Points décoratifs, fixation de ganses et broderie sur fils couchés	<b>5,0 (13/64)</b>	0,0 - 7,0 (0 - 9/32)	<b>1,2 (1/16)</b>	0,2 - 5,0 (1/64 - 13/64)	OK (J)
	<b>Point smock</b>			Points smock, points décoratifs	<b>5,0 (13/64)</b>	0,0 - 7,0 (0 - 9/32)	<b>1,6 (1/16)</b>	0,4 - 5,0 (1/64 - 13/64)	OK (J)
	<b>Point plume</b>			Points fagot, points décoratifs	<b>5,0 (13/64)</b>	0,0 - 7,0 (0 - 9/32)	<b>2,5 (3/32)</b>	0,4 - 5,0 (1/64 - 13/64)	OK (J)
	<b>Point fagot croisé</b>			Points fagot, d'assemblage et décoratifs	<b>5,0 (13/64)</b>	0,0 - 7,0 (0 - 9/32)	<b>2,5 (3/32)</b>	0,4 - 5,0 (1/64 - 13/64)	OK (J)
	<b>Fixation passepoil</b>			Fixation du ruban à la couture du tissu élastique	<b>4,0 (5/32)</b>	0,0 - 7,0 (0 - 9/32)	<b>1,0 (3/64)</b>	0,2 - 5,0 (1/64 - 13/64)	OK (J)



































































































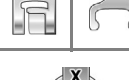

Point	Nom du point	Pied-de-biche		Applications	Largeur du point [mm (" / pouce)]		Longueur du point [mm (" / pouce)]		Aiguille jumelée
					Auto.	Manuel	Auto.	Manuel	
	Point échelle			Points décoratifs	<b>4,0</b> <b>(5/32)</b>	0,0 - 7,0 (0 - 9/32)	<b>3,0</b> <b>(1/8)</b>	0,4 - 5,0 (1/64 - 13/64)	NON
	Point Rick-Rack			Surpiqûre décorative	<b>4,0</b> <b>(5/32)</b>	0,0 - 7,0 (0 - 9/32)	<b>2,5</b> <b>(3/32)</b>	0,4 - 5,0 (1/64 - 13/64)	OK (J)
	Point décoratif			Points décoratifs	<b>1,0</b> <b>(3/64)</b>	0,0 - 7,0 (0 - 9/32)	<b>2,5</b> <b>(3/32)</b>	0,4 - 5,0 (1/64 - 13/64)	OK (J)
	Point décoratif			Points décoratifs	<b>5,5</b> <b>(7/32)</b>	0,0 - 7,0 (0 - 9/32)	<b>1,6</b> <b>(1/16)</b>	0,4 - 5,0 (1/64 - 13/64)	OK (J)
	Point serpent			Points décoratifs et fixation de l'élastique	<b>5,0</b> <b>(13/64)</b>	0,0 - 7,0 (0 - 9/32)	<b>1,0</b> <b>(3/64)</b>	0,2 - 5,0 (1/64 - 13/64)	OK (J)
	Point décoratif			Points décoratifs et appliqué	<b>6,0</b> <b>(15/64)</b>	0,0 - 7,0 (0 - 9/32)	<b>1,0</b> <b>(3/64)</b>	0,2 - 5,0 (1/64 - 13/64)	OK (J)
	Point décoratif pointillé			Points décoratifs	<b>7,0</b> <b>(9/32)</b>	0,0 - 7,0 (0 - 9/32)	<b>1,6</b> <b>(1/16)</b>	0,4 - 5,0 (1/64 - 13/64)	NON
	Couture ourlet			Ourlets décoratifs, point droit triple à gauche	—	—	<b>2,5</b> <b>(3/32)</b>	0,4 - 5,0 (1/64 - 13/64)	OK (J)
	Couture ourlet			Ourlets décoratifs, point droit triple au centre	—	—	<b>2,5</b> <b>(3/32)</b>	0,4 - 5,0 (1/64 - 13/64)	OK (J)
	Couture ourlet zigzag			Ourlets décoratifs, surpiqûre	<b>6,0</b> <b>(15/64)</b>	0,0 - 7,0 (0 - 9/32)	<b>3,0</b> <b>(1/8)</b>	0,4 - 5,0 (1/64 - 13/64)	OK (J)
	Couture ourlet			Ourlets décoratifs, point turc pour fixation de la dentelle	<b>3,5</b> <b>(9/64)</b>	0,0 - 7,0 (0 - 9/32)	<b>2,5</b> <b>(3/32)</b>	0,4 - 5,0 (1/64 - 13/64)	NON
	Couture ourlet			Ourlets décoratifs	<b>3,0</b> <b>(1/8)</b>	0,0 - 7,0 (0 - 9/32)	<b>3,5</b> <b>(9/64)</b>	0,4 - 5,0 (1/64 - 13/64)	NON
	Couture ourlet			Point marguerite pour ourlets décoratifs	<b>6,0</b> <b>(15/64)</b>	0,0 - 7,0 (0 - 9/32)	<b>3,0</b> <b>(1/8)</b>	0,4 - 5,0 (1/64 - 13/64)	NON
	Couture ourlet			Ourlets décoratifs à l'ancienne	<b>5,0</b> <b>(13/64)</b>	0,0 - 7,0 (0 - 9/32)	<b>3,5</b> <b>(9/64)</b>	0,4 - 5,0 (1/64 - 13/64)	NON
	Couture ourlet			Ourlets décoratifs à l'ancienne	<b>5,0</b> <b>(13/64)</b>	0,0 - 7,0 (0 - 9/32)	<b>3,5</b> <b>(9/64)</b>	0,4 - 5,0 (1/64 - 13/64)	NON
	Couture ourlet			Ourlets décoratifs à l'ancienne	<b>5,0</b> <b>(13/64)</b>	0,0 - 7,0 (0 - 9/32)	<b>3,5</b> <b>(9/64)</b>	0,4 - 5,0 (1/64 - 13/64)	OK (J)
	Couture ourlet			Ourlets décoratifs à l'ancienne	<b>5,0</b> <b>(13/64)</b>	0,0 - 7,0 (0 - 9/32)	<b>4,0</b> <b>(5/32)</b>	0,4 - 5,0 (1/64 - 13/64)	OK (J)
	Couture ourlet			Ourlets décoratifs à l'ancienne	<b>4,0</b> <b>(5/32)</b>	0,0 - 7,0 (0 - 9/32)	<b>2,5</b> <b>(3/32)</b>	0,4 - 5,0 (1/64 - 13/64)	OK (J)

Point	Nom du point	Pied-de-biche		Applications	Largeur du point [mm (" / pouce)]		Longueur du point [mm (" / pouce)]		Aiguille jumelée
					Auto.	Manuel	Auto.	Manuel	
	<b>Point nid d'abeilles</b>			Ourlets décoratifs à l'ancienne	<b>5,0</b> <b>(13/64)</b>	0,0 - 7,0 (0 - 9/32)	<b>2,5</b> <b>(3/32)</b>	0,4 - 5,0 (1/64 - 13/64)	OK (J)
	<b>Point nid d'abeilles</b>			Ourlets décoratifs à l'ancienne	<b>6,0</b> <b>(15/64)</b>	0,0 - 7,0 (0 - 9/32)	<b>3,5</b> <b>(9/64)</b>	0,4 - 5,0 (1/64 - 13/64)	OK (J)
	<b>Couture ourlet</b>			Ourlets décoratifs à l'ancienne	<b>6,0</b> <b>(15/64)</b>	0,0 - 7,0 (0 - 9/32)	<b>1,6</b> <b>(1/16)</b>	0,4 - 5,0 (1/64 - 13/64)	OK (J)
	<b>Couture ourlet</b>			Ourlets décoratifs à l'ancienne	<b>6,0</b> <b>(15/64)</b>	0,0 - 7,0 (0 - 9/32)	<b>3,0</b> <b>(1/8)</b>	0,4 - 5,0 (1/64 - 13/64)	NON
	<b>Couture ourlet</b>			Ourlets décoratifs à l'ancienne	<b>6,0</b> <b>(15/64)</b>	0,0 - 7,0 (0 - 9/32)	<b>4,0</b> <b>(5/32)</b>	0,4 - 5,0 (1/64 - 13/64)	OK (J)
	<b>Couture ourlet</b>			Ourlets décoratifs à l'ancienne	<b>4,0</b> <b>(5/32)</b>	0,0 - 7,0 (0 - 9/32)	<b>2,5</b> <b>(3/32)</b>	0,4 - 5,0 (1/64 - 13/64)	NON
	<b>Couture ourlet</b>			Ourlets décoratifs à l'ancienne	<b>5,0</b> <b>(13/64)</b>	0,0 - 7,0 (0 - 9/32)	<b>2,0</b> <b>(5/64)</b>	0,4 - 5,0 (1/64 - 13/64)	OK (J)
	<b>Couture ourlet</b>			Ourlets décoratifs et point d'assemblage	<b>6,0</b> <b>(15/64)</b>	0,0 - 7,0 (0 - 9/32)	<b>2,0</b> <b>(5/64)</b>	0,4 - 5,0 (1/64 - 13/64)	OK (J)
	<b>Couture ourlet</b>			Ourlets décoratifs. Points fagot, fixation d'un ruban	<b>5,0</b> <b>(13/64)</b>	0,0 - 7,0 (0 - 9/32)	<b>3,0</b> <b>(1/8)</b>	0,4 - 5,0 (1/64 - 13/64)	OK (J)
	<b>Couture ourlet</b>			Ourlets décoratifs, points smock	<b>6,0</b> <b>(15/64)</b>	0,0 - 7,0 (0 - 9/32)	<b>1,6</b> <b>(1/16)</b>	0,4 - 5,0 (1/64 - 13/64)	NON
	<b>Couture ourlet</b>			Ourlets décoratifs, points smock	<b>5,0</b> <b>(13/64)</b>	0,0 - 7,0 (0 - 9/32)	<b>1,6</b> <b>(1/16)</b>	0,4 - 5,0 (1/16 - 13/64)	NON
	<b>Couture ourlet</b>			Ourlets décoratifs, points smock	<b>5,0</b> <b>(13/64)</b>	0,0 - 7,0 (0 - 9/32)	<b>1,6</b> <b>(1/16)</b>	0,4 - 5,0 (1/64 - 13/64)	NON
	<b>Couture ourlet</b>			Ourlets décoratifs	<b>5,0</b> <b>(13/64)</b>	0,0 - 7,0 (0 - 9/32)	<b>1,6</b> <b>(1/16)</b>	0,4 - 5,0 (1/64 - 13/64)	NON
	<b>Point échelle</b>			Ourlets décoratifs. Points fagot, fixation d'un ruban	<b>7,0</b> <b>(9/32)</b>	0,0 - 7,0 (0 - 9/32)	<b>1,6</b> <b>(1/16)</b>	0,4 - 2,5 (1/64 - 3/32)	NON
	<b>Boutonnière étroite ronde</b>			Boutonnière sur tissus légers ou moyens	<b>5,0</b> <b>(13/64)</b>	3,0 - 6,5 (1/8 - 1/4)	<b>0,4</b> <b>(1/64)</b>	0,2 - 1,0 (1/64 - 3/64)	NON
	<b>Boutonnière large à bout rond</b>			Boutonnières plus larges pour les gros boutons	<b>5,5</b> <b>(7/32)</b>	3,5 - 6,5 (9/64 - 1/4)	<b>0,4</b> <b>(1/64)</b>	0,2 - 1,0 (1/64 - 3/64)	NON
	<b>Boutonnière en pointe à bouts ronds</b>			Boutonnières en pointe à taille renforcée	<b>5,0</b> <b>(13/64)</b>	3,0 - 6,5 (1/8 - 1/4)	<b>0,4</b> <b>(1/64)</b>	0,2 - 1,0 (1/64 - 3/64)	NON
	<b>Boutonnière à bout rond</b>			Boutonnières avec points d'arrêt verticaux sur tissus lourds	<b>5,0</b> <b>(13/64)</b>	3,0 - 6,5 (1/8 - 1/4)	<b>0,4</b> <b>(1/64)</b>	0,2 - 1,0 (1/64 - 3/64)	NON

Point	Nom du point	Pied-de-biche		Applications	Largeur du point [mm ( " / pouce)]		Longueur du point [mm ( " / pouce)]		Aiguille jumelée
					Auto.	Manuel	Auto.	Manuel	
	<b>Boutonnière à bout rond</b>			Boutonnières avec points d'arrêt	<b>5,0</b> <b>(13/64)</b>	3,0 - 6,5 (1/8 - 1/4)	<b>0,4</b> <b>(1/64)</b>	0,2 - 1,0 (1/64 - 3/64)	NON
	<b>Boutonnières à double bout rond</b>			Boutonnières pour tissus fins, moyens et lourds	<b>5,0</b> <b>(13/64)</b>	3,0 - 6,5 (1/8 - 1/4)	<b>0,4</b> <b>(1/64)</b>	0,2 - 1,0 (1/64 - 3/64)	NON
	<b>Boutonnière rectangulaire étroite</b>			Boutonnières pour tissus légers et moyens	<b>5,0</b> <b>(13/64)</b>	3,0 - 6,5 (1/8 - 1/4)	<b>0,4</b> <b>(1/64)</b>	0,2 - 1,0 (1/64 - 3/64)	NON
	<b>Boutonnière rectangulaire large</b>			Boutonnières plus larges pour des boutons décoratifs plus gros	<b>5,5</b> <b>(7/32)</b>	3,5 - 6,5 (9/64 - 1/4)	<b>0,4</b> <b>(1/64)</b>	0,2 - 1,0 (1/64 - 3/64)	NON
	<b>Boutonnière rectangulaire</b>			Boutonnières renforcées avec points d'arrêt verticaux	<b>5,0</b> <b>(13/64)</b>	3,0 - 6,5 (1/8 - 1/4)	<b>0,4</b> <b>(1/64)</b>	0,2 - 1,0 (1/64 - 3/64)	NON
	<b>Boutonnière élastique</b>			Boutonnières pour tissus élastiques ou à fils entrelacés	<b>6,0</b> <b>(15/64)</b>	3,0 - 6,5 (1/8 - 1/4)	<b>1,0</b> <b>(3/64)</b>	0,5 - 2,0 (1/64 - 5/64)	NON
	<b>Boutonnière à l'ancienne</b>			Boutonnières pour tissus à l'ancienne et élastiques	<b>6,0</b> <b>(15/64)</b>	3,0 - 6,5 (1/8 - 1/4)	<b>1,5</b> <b>(1/16)</b>	1,0 - 3,0 (3/64 - 1/8)	NON
	<b>Boutonnière cousue</b>			Première étape lors de l'exécution de boutonnières cousues	<b>5,0</b> <b>(13/64)</b>	0,0 - 6,5 (0 - 1/4)	<b>2,0</b> <b>(5/64)</b>	0,2 - 4,0 (1/64 - 5/32)	NON
	<b>Boutonnière Trou de serrure</b>			Boutonnières dans des tissus lourds ou épais pour des boutons plats et larges	<b>7,0</b> <b>(9/32)</b>	3,0 - 7,0 (1/8 - 9/32)	<b>0,5</b> <b>(1/64)</b>	0,3 - 1,0 (1/64 - 3/64)	NON
	<b>Boutonnière Trou de serrure en pointe</b>			Boutonnières dans des tissus moyens ou lourds pour des boutons plats et larges	<b>7,0</b> <b>(9/32)</b>	3,0 - 7,0 (1/8 - 9/32)	<b>0,5</b> <b>(1/64)</b>	0,3 - 1,0 (1/64 - 3/64)	NON
	<b>Boutonnière Trou de serrure</b>			Boutonnières avec points d'arrêt verticaux en guise de renfort dans les tissus lourds ou épais	<b>7,0</b> <b>(9/32)</b>	3,0 - 7,0 (1/8 - 9/32)	<b>0,5</b> <b>(1/64)</b>	0,3 - 1,0 (1/64 - 3/64)	NON
	<b>Boutonnière 4 étapes 1</b>			Côté gauche de la boutonnière 4 étapes	<b>5,0</b> <b>(13/64)</b>	1,5 - 7,0 (1/16 - 9/32)	<b>0,4</b> <b>(1/64)</b>	0,2 - 1,0 (1/64 - 3/64)	NON
	<b>Boutonnière 4 étapes 2</b>			Points d'arrêt de la boutonnière 4 étapes	<b>5,0</b> <b>(13/64)</b>	1,5 - 7,0 (1/16 - 9/32)	<b>0,4</b> <b>(1/64)</b>	0,2 - 1,0 (1/64 - 3/64)	NON
	<b>Boutonnière 4 étapes 3</b>			Côté droit de la boutonnière 4 étapes	<b>5,0</b> <b>(13/64)</b>	1,5 - 7,0 (1/16 - 9/32)	<b>0,4</b> <b>(1/64)</b>	0,2 - 1,0 (1/64 - 3/64)	NON
	<b>Boutonnière 4 étapes 4</b>			Points d'arrêt de la boutonnière 4 étapes	<b>5,0</b> <b>(13/64)</b>	1,5 - 7,0 (1/16 - 9/32)	<b>0,4</b> <b>(1/64)</b>	0,2 - 1,0 (1/64 - 3/64)	NON
	<b>Reprisage</b>			Reprisage de tissus moyens	<b>7,0</b> <b>(9/32)</b>	2,5 - 7,0 (3/32 - 9/32)	<b>2,0</b> <b>(5/64)</b>	0,4 - 2,5 (1/64 - 3/32)	NON
	<b>Reprisage</b>			Reprisage de tissus lourds	<b>7,0</b> <b>(9/32)</b>	2,5 - 7,0 (3/32 - 9/32)	<b>2,0</b> <b>(5/64)</b>	0,4 - 2,5 (1/64 - 3/32)	NON
	<b>Points d'arrêt</b>			Renfort de l'ouverture d'une poche, etc.	<b>2,0</b> <b>(5/64)</b>	1,0 - 3,0 (3/64 - 1/8)	<b>0,4</b> <b>(1/64)</b>	0,3 - 1,0 (1/64 - 3/64)	NON

Point	Nom du point	Pied-de-biche		Applications	Largeur du point [mm (" / pouce)]		Longueur du point [mm (" / pouce)]		Aiguille jumelée
					Auto.	Manuel	Auto.	Manuel	
	<b>Couture bouton</b>			Fixation de boutons	<b>3,5 (9/64)</b>	2,5 - 4,5 (3/32 - 11/64)	—	—	NON
	<b>Œillet</b>			Pour la création d'œillets, de trous dans une ceinture, etc.	<b>7,0 (9/32)</b>	7,0 6,0 5,0 (9/32 15/64 13/64)	<b>7,0 (9/32)</b>	7,0 6,0 5,0 (9/32 15/64 13/64)	NON
	<b>Œillet en forme d'étoile</b>			Pour la création d'œillets ou de trous en forme d'étoiles.	—	—	—	—	NON
	<b>Diagonale gauche haut (droit)</b>			Pour la fixation d'un appliqué sur les parties tubulaires d'un tissu et biseauter des coins	—	—	—	—	NON
	<b>En arrière (droit)</b>			Pour la fixation d'un appliqué sur les parties tubulaires d'un tissu et biseauter des coins	—	—	—	—	NON
	<b>Diagonale droite haut (droit)</b>			Pour la fixation d'un appliqué sur les parties tubulaires d'un tissu et biseauter des coins	—	—	—	—	NON
	<b>Latéral vers la gauche (droit)</b>			Pour la fixation d'un appliqué sur les parties tubulaires d'un tissu	—	—	—	—	NON
	<b>Latéral vers la droite (droit)</b>			Pour la fixation d'un appliqué sur les parties tubulaires d'un tissu	—	—	—	—	NON
	<b>Diagonale gauche bas (droit)</b>			Pour la fixation d'un appliqué sur les parties tubulaires d'un tissu et biseauter des coins	—	—	—	—	NON
	<b>En avant (droit)</b>			Pour la fixation d'un appliqué sur les parties tubulaires d'un tissu et biseauter des coins	—	—	—	—	NON
	<b>Diagonale droite bas (droit)</b>			Pour la fixation d'un appliqué sur les parties tubulaires d'un tissu et biseauter des coins	—	—	—	—	NON
	<b>Latéral vers la gauche (zigzag)</b>			Pour la fixation d'un appliqué sur les parties tubulaires d'un tissu	—	—	—	—	NON
	<b>Latéral vers la droite (zigzag)</b>			Pour la fixation d'un appliqué sur les parties tubulaires d'un tissu	—	—	—	—	NON
	<b>En avant (zigzag)</b>			Pour la fixation d'un appliqué sur les parties tubulaires d'un tissu et biseauter des coins	—	—	—	—	NON
	<b>En arrière (zigzag)</b>			Pour la fixation d'un appliqué sur les parties tubulaires d'un tissu et biseauter des coins	—	—	—	—	NON
	<b>Point d'assemblage (milieu)</b>			Assemblage/patchwork	—	—	<b>2,0 (5/64)</b>	0,2 - 5,0 (1/64 - 13/64)	NON
	<b>Point d'assemblage (droite)</b>			Assemblage/patchwork Rabat à droite de 6,5 mm (env. 1/4" / pouce)	—	—	<b>2,0 (5/64)</b>	0,2 - 5,0 (1/64 - 13/64)	NON
	<b>Point d'assemblage (gauche)</b>			Assemblage/patchwork Rabat à gauche de 6,5 mm (env. 1/4" / pouce)	—	—	<b>2,0 (5/64)</b>	0,2 - 5,0 (1/64 - 13/64)	NON

Point	Nom du point	Pied-de-biche		Applications	Largeur du point [mm (" / pouce)]		Longueur du point [mm (" / pouce)]		Aiguille jumelée
					Auto.	Manuel	Auto.	Manuel	
	<b>Quilting (courtepointe) style « à la main »</b>			Point quilting (courtepointe) style « point à la main »	—	—	<b>2,5 (3/32)</b>	0,4 - 5,0 (1/64 - 13/64)	NON
	<b>Point faufilage</b>			Point faufilage	—	—	<b>5,0 (13/64)</b>	5,0 (13/64)	NON
	<b>Point élastique</b>			Points de renfort, couture et applications décoratives	<b>1,00 (3/64)</b>	0,00 - 7,00 (0 - 9/32)	<b>2,5 (3/32)</b>	0,4 - 5,0 (1/64 - 13/64)	NON
	<b>Point zigzag quilting (courtepointe) appliqué</b>			Point zigzag pour le quilting (courtepointe) et la couture de morceaux de tissus piqués	<b>3,50 (9/64)</b>	0,00 - 7,00 (0 - 9/32)	<b>1,6 (1/16)</b>	0,0 - 5,0 (0 - 13/64)	NON
	<b>Point zigzag (droite)</b>			Commencez à partir de la position droite de l'aiguille, cousez en zigzag à gauche	<b>3,50 (9/64)</b>	2,50 - 5,00 (3/32 - 13/64)	<b>1,6 (1/16)</b>	0,3 - 5,0 (1/64 - 13/64)	NON
	<b>Point zigzag (gauche)</b>			Commencez à partir de la position gauche de l'aiguille, cousez en zigzag à droite	<b>3,50 (9/64)</b>	2,50 - 5,00 (3/32 - 13/64)	<b>1,6 (1/16)</b>	0,3 - 5,0 (1/64 - 13/64)	NON
	<b>Zigzag élastique 2 étapes</b>			Surfilage (tissus moyens et élastiques), ruban et élastique	<b>5,00 (13/64)</b>	0,00 - 7,00 (0 - 9/32)	<b>1,0 (3/64)</b>	0,2 - 5,0 (1/64 - 13/64)	NON
	<b>Zigzag élastique 3 étapes</b>			Surfilage (tissus moyens, lourds et élastiques), ruban et élastique	<b>5,00 (13/64)</b>	0,00 - 7,00 (0 - 9/32)	<b>1,0 (3/64)</b>	0,2 - 5,0 (1/64 - 13/64)	NON
	<b>Point quilting (courtepointe) appliqué</b>			Point quilting (courtepointe) pour les appliqués invisibles ou la fixation de bordures	<b>2,00 (5/64)</b>	0,00 - 7,00 (0 - 9/32)	<b>2,0 (5/64)</b>	0,4 - 5,0 (1/64 - 13/64)	NON
	<b>Point bordure repliée</b>			Finition de point bordure repliée sur les tissus	<b>4,00 (5/32)</b>	0,00 - 7,00 (0 - 9/32)	<b>2,5 (3/32)</b>	0,2 - 5,0 (1/64 - 13/64)	NON
	<b>Point couverture</b>			Appliqués, point de languette décoratif	<b>3,50 (9/64)</b>	0,00 - 7,00 (0 - 9/32)	<b>2,5 (3/32)</b>	0,4 - 5,0 (1/64 - 13/64)	NON
	<b>Quilting (courtepointe) pointillé</b>			Quilting (courtepointe) arrière-plan	<b>7,00 (9/32)</b>	0,00 - 7,00 (0 - 9/32)	<b>1,6 (1/16)</b>	0,4 - 5,0 (1/64 - 13/64)	NON
	<b>Point surfilage</b>			Couture de tricot élastique	<b>5,00 (13/64)</b>	0,00 - 7,00 (0 - 9/32)	<b>4,0 (5/32)</b>	0,4 - 5,0 (1/64 - 13/64)	NON
	<b>Fixation passepoil</b>			Fixation du ruban à la couture du tissu élastique	<b>5,50 (7/32)</b>	0,00 - 7,00 (0 - 9/32)	<b>1,4 (1/16)</b>	0,2 - 5,0 (1/64 - 13/64)	NON
	<b>Point serpent</b>			Points décoratifs et fixation de l'élastique	<b>5,00 (13/64)</b>	0,00 - 7,00 (0 - 9/32)	<b>2,0 (5/64)</b>	0,2 - 5,0 (1/64 - 13/64)	NON
	<b>Point plume</b>			Points fagot, points décoratifs	<b>5,00 (13/64)</b>	0,00 - 7,00 (0 - 9/32)	<b>2,5 (3/32)</b>	0,4 - 5,0 (1/64 - 13/64)	NON
	<b>Point fagot croisé</b>			Points fagot, d'assemblage et décoratifs	<b>5,00 (13/64)</b>	0,00 - 7,00 (0 - 9/32)	<b>2,5 (3/32)</b>	0,4 - 5,0 (1/64 - 13/64)	NON
	<b>Point couché</b>			Points décoratifs, fixation de ganses et broderie sur fils couchés	<b>5,00 (13/64)</b>	0,00 - 7,00 (0 - 9/32)	<b>1,2 (1/16)</b>	0,2 - 5,0 (1/64 - 13/64)	NON

Point	Nom du point	Pied-de-biche		Applications	Largeur du point [mm (" / pouce)]		Longueur du point [mm (" / pouce)]		Aiguille jumelée
					Auto.	Manuel	Auto.	Manuel	
	<b>Point patchwork double</b>			Points patchwork, points décoratifs	<b>5,00 (13/64)</b>	0,00 - 7,00 (0 - 9/32)	<b>2,5 (3/32)</b>	0,4 - 5,0 (1/64 - 13/64)	NON
	<b>Point smock</b>			Points smock, points décoratifs	<b>5,00 (13/64)</b>	0,00 - 7,00 (0 - 9/32)	<b>1,6 (1/16)</b>	0,4 - 5,0 (1/64 - 13/64)	NON
	<b>Point Rick-Rack</b>			Surpiqûre décorative	<b>4,00 (5/32)</b>	0,00 - 7,00 (0 - 9/32)	<b>2,5 (3/32)</b>	0,4 - 5,0 (1/64 - 13/64)	NON
	<b>Point décoratif</b>			Points décoratifs et appliqué	<b>6,00 (15/64)</b>	0,00 - 7,00 (0 - 9/32)	<b>1,0 (3/64)</b>	0,2 - 5,0 (1/64 - 13/64)	NON
	<b>Point décoratif</b>			Points décoratifs	<b>5,50 (7/32)</b>	0,00 - 7,00 (0 - 9/32)	<b>1,6 (1/16)</b>	0,4 - 5,0 (1/64 - 13/64)	NON
	<b>Couture ourlet</b>			Ourlets décoratifs à l'ancienne	<b>5,00 (13/64)</b>	0,00 - 7,00 (0 - 9/32)	<b>2,0 (5/64)</b>	0,4 - 5,0 (1/64 - 13/64)	NON
	<b>Couture ourlet</b>			Ourlets décoratifs et point d'assemblage	<b>6,00 (15/64)</b>	0,00 - 7,00 (0 - 9/32)	<b>2,0 (5/64)</b>	0,4 - 5,0 (1/64 - 13/64)	NON
	<b>Faufilage diamant simple</b>			Renfort et couture de tissus élastiques	<b>6,00 (15/64)</b>	0,00 - 7,00 (0 - 9/32)	<b>3,0 (1/8)</b>	0,4 - 5,0 (1/64 - 13/64)	NON
	<b>Point surfilage</b>			Renfort de tissus élastiques ou de points décoratifs	<b>4,00 (5/32)</b>	0,00 - 7,00 (0 - 9/32)	<b>4,0 (5/32)</b>	0,4 - 5,0 (1/64 - 13/64)	NON
	<b>Point couché en mouvement libre</b>			Point couché en mouvement libre	—	—	—	—	NON
	<b>Point faufilage</b>			Point faufilage en mouvement libre	—	—	—	—	NON
	<b>Quilting (courtepointe) style « à la main »</b>			Point quilting (courtepointe) style « point à la main »	—	—	—	—	NON
	<b>Quilting (courtepointe) style « à la main »</b>			Point quilting (courtepointe) style « point à la main »	—	—	—	—	NON
	<b>Quilting (courtepointe) style « à la main »</b>			Point quilting (courtepointe) style « point à la main »	—	—	—	—	NON

# INDEX

## A

Accessoires	
accessoires inclus .....	17
options .....	21
Aiguille	
aiguille jumelée .....	64
combinaisons tissu/aiguille/fil .....	71
contrôle du positionnement de l'aiguille .....	92
modification de la position de l'aiguille .....	112
remplacement de l'aiguille .....	69
Aiguille à pointe boule .....	71
Aiguille à pointe boule 75/107 .....	71
Aiguille jumelée .....	64
Appliqué .....	136
à l'aide d'un point zigzag .....	118
quilting (courtepointe) .....	126
Assemblage .....	125
pied transparent pour ouatnage/matelassage 1/4" avec guide .....	125

## B

Bobineur de canette .....	12
Boîte à accessoires .....	16
Boîtier de la canette	
nettoyage .....	200
Boutonnieres	
1 étape .....	146
4 étapes .....	150
boutons à forme spéciale ou qui n'entrent pas dans la plaque du support de bouton .....	149

## C

Calibrage de l'aiguille .....	37
Caméra intégrée .....	93, 98
Canette	
bobinage .....	52
réglage .....	58
sortie du fil de la canette .....	59
Capot du compartiment à canette .....	14, 58
Capot du compartiment à canette avec guide cordon .....	119
Capot supérieur .....	12
Caractères alphabétiques	
points décoratifs/de caractères .....	164
Carte SD	
prise en charge .....	182
Clip de canette .....	16
Combinaison de motifs de points	
points décoratifs/de caractères .....	176
Commande de bobinage de canette .....	54
Compartiment des accessoires .....	16
Connecteur de cordon d'alimentation .....	12
Connecteur de port USB	
pour support .....	13, 183
Connexion au réseau sans fil .....	46, 220
Cordon d'alimentation .....	27
Coupe-fil .....	12, 78
Coursière .....	200
Couteau raseur .....	121
Couture bouton .....	153
boutons à 4 trous .....	154
talon .....	154
Couture de renfort automatique .....	79
Couture directions multiples .....	155
Couture ourlet	
ouvrage dessiné .....	142
point marguerite .....	141
Couture rabattue .....	115

Couvercle de bobine .....	12
Création de fronces .....	115
Création de pinces .....	114

## D

Définition du point de fin de couture .....	93
Dépannage .....	203
Didacticiel vidéo .....	42
Disque de pré-tension .....	12, 53, 56

## E

Économiseur d'écran .....	36
Écran à cristaux liquides .....	12, 28
luminosité .....	30
nettoyage .....	200
Écran d'accueil .....	28
Enfilage inférieur	
bobinage de la canette .....	52
mise en place de la canette .....	58
sortie du fil de la canette .....	59
Enfilage supérieur	
mode Aiguille jumelée .....	64
utilisation de la touche « Enfilage automatique » .....	61
utilisation du filet de la bobine .....	68
Enregistrement	
points utilitaires .....	109
réglages du point .....	109

## F

Fil	
combinaisons tissu/aiguille/fil .....	71
tension du fil .....	87
Fil de nylon transparent .....	71
Filet de la bobine .....	68
Fixation d'une fermeture à glissière	
centrée .....	156
sur le côté .....	158
Fixation de rubans ou d'élastiques .....	140
Fixation passepoil .....	119
Fonctions des touches	
MY CUSTOM STITCH (MON POINT PERSONNALISÉ) .....	190
points décoratifs/de caractères .....	170
points utilitaires .....	105

## G

Genouillère .....	12, 90
Griffes d'entraînement .....	14, 128
Grille d'aération .....	12
Guide-fil .....	12, 53, 56, 65
Guide-fils de la barre de l'aiguille .....	14, 65

## H

Haut-parleur .....	30
Horloge .....	27

## I

Interrupteur d'alimentation principal .....	12, 26
---	--------

## L

Le signal d'alarme retentit .....	217
Lever du pied-de-biche .....	12, 83



## M

Mémorisation	
Conceptions MY CUSTOM STITCH (MON POINT PERSONNALISÉ)	196
mémoire de la machine	183
points décoratifs/de caractères	183
support USB	183
Messages d'erreur	215
Mise à jour	219
Mode de couture en mouvement libre	128
Mode de prise en charge de l'arrêt	35
Mode Éco	35
Modification	
MY CUSTOM STITCH (MON POINT PERSONNALISÉ)	190
points décoratifs/de caractères	170
Motifs de points en dégradé	179
Muvit (pour les États-Unis uniquement)	74
MY CUSTOM STITCH (MON POINT PERSONNALISÉ)	
conception	188
enregistrement dans votre liste	196
entrée de données	190
fonctions des touches	190
mémorisation	196
récupération	197

## N

Nettoyage	
capot de la machine	200
coursière	200
écran à cristaux liquides	200

## O

Œillet	155
--------	-----

## P

Patchwork	118
Pédale	12, 78
Pédale multifonction	34
Pied à double entraînement	73, 74, 126
Pied pour point droit	113
Pied-de-biche	
fixation	72
pression	91
retrait	72
types	221
Piqué fantaisie	118
Pivotement	89
Plaque à aiguille	14
Plaque à aiguille pour point droit	113
Plaque du guide-fil	12, 56, 61
Plateau et compartiment d'accessoires	12
Plis	116
Poignée de transport	12
Point de renfort	79
Point faufilage	142
Point feston	137
Points à l'ancienne	141
Points bordure repliée	137
Points d'arrêt	152
Points décoratifs/de caractères	
combinaison	176
couture	167
écrans de sélection de point	163
fonctions des touches	170
mémorisation	183
modification	170
récupération	184, 185
réglages	168
sélection	162
Points droits	110
Points fagot	139

Points inverses/de renfort	79
Points invisibles	133
Points plumetis	127, 174
Points smock	138
Points utilitaires	
écrans de sélection de point	106
enregistrement	109
fonctions des touches	105
récupération	109
sélection	104
tableau de réglage des points	221
touche d'explication des motifs de points	44
touche de sélection du type de couture	41
Points zigzag	118
Points zigzag élastiques	119
Porte-bobine	12
Porte-bobine supplémentaire	12, 52, 65
Porte-stylet à double utilisation	98
Position de l'aiguille	92, 112
Projecteur	97, 99

## Q

Quilting (courtepointe)	123
avec points plumetis	127
mouvement libre	128
Quilting (courtepointe) en écho	131
Quilting (courtepointe) en mouvement libre	
pied pour quilting (courtepointe) en écho en mouvement libre « E »	131
pied pour quilting (courtepointe) en mouvement libre « C »	128
pied pour quilting (courtepointe) ouvert en mouvement libre « O »	130
Quilting (courtepointe) style « à la main »	133

## R

Récupération	
Conceptions MY CUSTOM STITCH (MON POINT PERSONNALISÉ)	197
mémoire de la machine	184
motifs de points décoratifs/de caractères	184
points utilitaires	109
réglages du point	109
support USB	185
Réglages	
coupure de fil automatique	88
largeur du point	85
longueur du point	86
réglages de broderie	32
réglages de couture	29
réglages généraux	30
tension du fil	87
touche de mode de réglage de la machine	29
Reprisage	151

## S

Sélecteur G/D (L/R Shift)	86
Souris USB	49
Spécifications	218
Stylet à double utilisation	97, 191
Support du pied-de-biche	14, 72
Support pour porte-bobines	56, 66
Support USB	
mémorisation	183
pris en charge	182
rappel	185
Surfilage	118, 120
Surpiqûre	138
Système de capteur de tissu automatique	91

## T

Tableau de réglage des points .....	221
Technologie Innov-eye (pour les États-Unis uniquement) .....	93
Technologie StitchVision (pour les États-Unis uniquement) .....	97
Tissu	
combinaisons tissu/aiguille/fil .....	71
couture de tissus élastiques .....	84, 148
couture de tissus légers .....	84
couture de tissus lourds .....	82
Touche « Marche/Arrêt » .....	15
Touche Coupe-fil .....	15
Touche d'agrandissement .....	191
Touche d'aide de la machine .....	39
Touche d'effacement de repère .....	191
Touche d'élongation .....	173
Touche d'image .....	108, 175, 192
Touche d'image en miroir .....	107, 173
Touche d'insertion .....	194
Touche de couture en points uniques/en continu .....	173
Touche de densité de fil .....	174
Touche de déplacement de bloc .....	193
Touche de mode de fonctionnement de la machine .....	210
Touche de points uniques/triples .....	191
Touche de réglage .....	191
Touche de remplacement du pied-de-biche/de	
l'aiguille .....	64, 69, 72
Touche de retour au début .....	174
Touche de sélection de mode de l'aiguille .....	64
Touche de sélection de taille .....	173
Touche de sélection du type de couture .....	41
Touche de sens de la grille .....	191
Touche de test .....	192, 196
Touche du coupe-fil automatique .....	88
Touche Enfilage automatique .....	15, 61
Touche Point de renfort .....	79
Touche Point inverse .....	79
Touche Point inverse/de renfort .....	15, 79
Touche Position de l'aiguille .....	15
Touche Releveur du pied-de-biche .....	15
Touches de commande .....	12, 15
Touches flèches .....	191
Tournevis à têtes multiples .....	24

## U

Unité de broderie .....	15
chariot .....	15
Up Close Viewer (pour les États-Unis uniquement) .....	93

## V

Variateur de vitesse de couture ( curseur de contrôle de	
vitesse) .....	12, 15, 77
Vidéos MPEG-4 (MP4) .....	43
Vis du support de l'aiguille .....	14
Vis du support du pied-de-biche .....	14
Volant .....	13



Visitez notre site au <http://s.brother/cpdab/> pour obtenir du soutien et consulter la Foire aux questions (FAQ).



Assurez-vous d'avoir installé la dernière version du logiciel.  
La dernière version inclut un certain nombre d'améliorations fonctionnelles.



Brother SupportCenter est une application mobile qui fournit les informations de support concernant votre produit Brother.

L'utilisation de cette machine n'est homologuée que dans le pays d'achat. Les entreprises Brother locales et leurs revendeurs ne prennent en charge que les appareils achetés dans leur propre pays.