

Bedieningshandleiding

Naaimachine

Product Code: 888-N00/N02/N20/N22/N40/N42

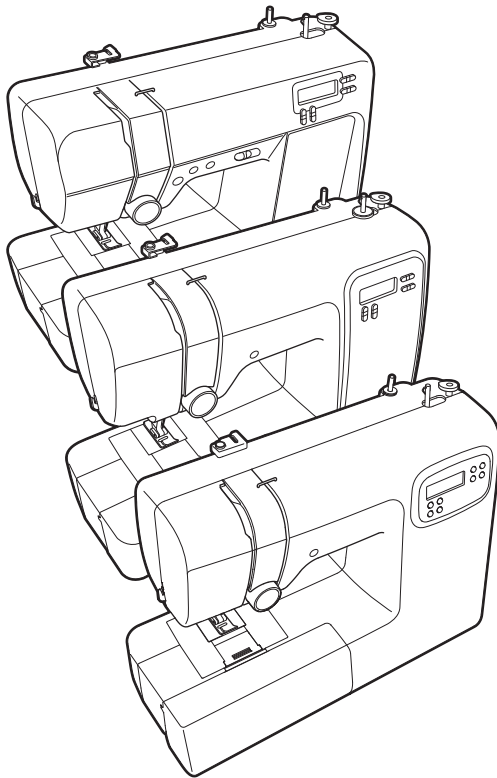

INHOUDSOPGAVE

BELANGRIJKE VEILIGHEIDSIINSTRUCTIES	2
Namen van machineonderdelen	4
Belangrijkste onderdelen	4
Naald en persvoetgedeelte	4
Bedieningstoetsen	4
Accessoirestafel	4
Accessoires	5
Bijgeleverde accessoires	5
Optionele accessoires	5
Uw machine gebruiken	5
Voeding	6
Voetpedaal	6
Bedieningspaneel	6
Instellingen/functions.....	6

Draad installeren	7
Spoel opwinden/installeren	7
Bovendraad inrijgen	9
Onderdraad naar boven halen.....	11
Stof/draad/naald-combinatie	12
Naald	13
Naald controleren	13
Naald verwisselen	13
Naaien met de tweelingnaald.....	13
Persvoet verwisselen	14
Persvoet verwisselen	14
Persvoethouder verwijderen	15
Basisprincipes van het naaien	15
Een steek selecteren	15
Steeklengte en steekbreedte instellen.....	15
Beginnen met naaien.....	16
Achteruit/verstevigingssteken naaien	16
Automatisch achteruit/verstevigingssteken naaien	17
Draadspanning.....	17
Naaiesteken	17
Afwerksteken.....	17
Blindzoomsteken naaien	18
Knoopsgaten naaien	19
Knopen aannaaien (voor modellen die zijn uitgerust met de knoop aanzetvoet "M").....	21
Rits inzetten	22
Trenssteek	23
Aanpassingen	23
Informatie op de Brother support website (handleidingen downloaden)	24
Verzorging en onderhoud	24
Beperkingen op smeren	24
Voorzorgsmaatregelen bij het opbergen van de machine....	24
Het oppervlak van de machine reinigen	24
Grijper reinigen.....	24
Probleemoplossing	25
Vaak voorkomende problemen	25
Bovendraad te strak	25
Draad verstrikt op achterkant van stof	25
Onjuiste draadspanning	26
De stof zit vast in de machine en kan niet worden verwijderd.....	26
Wanneer de draad verstrikt is geraakt onder de spoelwinderzitting	28
Lijst met symptomen	28
Foutmeldingen	30
Bedieningssignaal	30
Inhoudsopgave	31

Lees dit document voordat u de machine gebruikt.

Houd dit document bij de hand, zodat u het kunt raadplegen.

BELANGRIJKE VEILIGHEIDSINSTRUCTIES

Lees eerst deze veiligheidsinstructies alvorens de machine in gebruik te nemen.

⚠️ GEVAAR

- Verminder de kans op elektrische schok

1 Neem altijd de stekker uit het wandstopcontact: direct na gebruik; voordat u de machine reinigt; wanneer u onderhoud pleegt aan de machine; of wanneer u de machine onbeheerd achterlaat.

⚠️ WAARSCHUWING

- Verklein de kans op brandwonden, brand, elektrische schok of letsel.

2 Neem altijd de stekker van de machine uit het stopcontact wanneer u servicehandelingen verricht die u als gebruiker volgens de gebruiksaanwijzing moet uitvoeren.

- Voordat u de stekker uit het stopcontact haalt, zet u de machine eerst op "O" (uit). Vervolgens pakt u de netstekker beet en trekt u deze uit het stopcontact. Trek niet aan het snoer.
- Sluit de machine rechtstreeks op een stopcontact aan. Gebruik geen verlengsnoeren.
- Haal altijd de stekker van de machine uit het stopcontact bij een stroomstoring.

3 Gevaren in verband met elektriciteit:

- Sluit de machine aan op een stopcontact met wisselstroom binnen het op de kenplaat aangegeven bereik. Sluit de machine niet aan op een stopcontact met gelijkstroom of omvormer. Als u niet zeker weet welke stoomvoorziening u hebt, neem dan contact op met een gekwalificeerd elektricien.
- Deze machine is alleen goedgekeurd voor gebruik in het land van aanschaf.

4 Gebruik de machine beslist niet als een snoer of stekker beschadigd is; als de machine niet goed werkt; als de machine is gevallen of beschadigd; of als u water op de machine hebt gemorst. Breng de machine naar de dichtstbijzijnde erkende Brother-

dealer voor onderzoek, reparatie, elektrische of mechanische aanpassingen.

- Of de machine in gebruik is of niet, wanneer u iets ongebruikelijks opmerkt aan de machine - geur, hitte, verkleuring of vervorming - stopt u onmiddellijk en neemt u de netstekker uit het stopcontact.
- Wanneer u de machine vervoert, draagt u deze aan het handvat. Wanneer u de machine optilt aan een ander onderdeel dan het handvat, kan de machine beschadigen of vallen. Dit kan letsel veroorzaken.
- Wanneer u de machine optilt, maak dan geen plotselinge onvoorzichtige bewegingen. Daardoor kunt u letsel oplopen.

5 Houd altijd uw werkvlak vrij:

- Gebruik de machine nooit wanneer de ventilatieopeningen zijn geblokkeerd. Houd de ventilatieopeningen van de machine en het voetpedaal vrij van stof, pluïsjes en stukken stof.
- Plaats geen voorwerpen op het voetpedaal.
- Zorg dat er nooit iets in een opening valt en steek geen voorwerpen in een opening.
- Gebruik de machine niet wanneer spuitbussen worden gebruikt of zuurstof wordt toegeediend.
- Gebruik de machine niet in de buurt van een warmtebron, zoals fornuis of strijkbout. Anders kan de machine, het netsnoer, het kledingstuk dat u naait ontvlammen. Dit kan leiden tot brand of een elektrische schok.
- Plaats deze machine niet op een wankel of scheef oppervlak. Dan kan de machine vallen, en dit kan letsel veroorzaken.

6 Wees vooral voorzichtig tijdens het naaien:

- Let altijd goed op de naald. Gebruik geen verbogen of beschadigde naalden.
- Blijf met uw vingers uit de buurt van alle bewegende onderdelen. Let vooral op bij de naald van de machine.
- Zet de machine op de stand "O" (uit) wanneer u iets aanpast in de buurt van de naald.
- Gebruik nooit een beschadigde of onjuiste steekplaat. Daardoor kan de naald breken.
- Duw of trek niet aan de stof tijdens het naaien. Volg zorgvuldig de aanwijzingen op wanneer u uit de vrije hand naait, zodat u de naald niet buigt waardoor hij kan breken.

7 Deze machine is geen speelgoed:

- Let goed op wanneer kinderen in de buurt zijn terwijl u de machine gebruikt.
- Houd de plastic zak waarin de machine werd geleverd buiten bereik van kinderen, of gooi de zak weg. Laat nooit kinderen met de zak spelen. Ze zouden hierin kunnen stikken.
- Gebruik de machine niet buiten.

8 Voor een langere levensduur:

- Zet de machine niet weg op een plaats met direct zonlicht of een hoge vochtigheidsgraad. Gebruik of plaats de machine niet vlakbij de verwarming, een strijkijzer, halogeenlamp of andere warme voorwerpen.
- Maak voor het reinigen van de behuizing alleen gebruik van neutrale zeep of reinigingsmiddelen. Benzeen, thinner en schuurmiddelen kunnen de behuizing en de machine beschadigen en mogen nooit worden gebruikt.
- Raadpleeg altijd de Bedieningshandleiding als u delen, de persvoeten, de naald of andere onderdelen vervangt of installeert om te zorgen dat dit juist gebeurt.

9 Voor reparatie of bijstelling:

- Als de verlichtingsunit beschadigd is, moet deze worden vervangen door een erkende Brother-dealer.
- Indien de machine een defect vertoont of moet worden bijgesteld, kijk dan eerst aan de hand van het overzicht voor probleemoplossing achter in deze Bedieningshandleiding of u de machine zelf kunt controleren of bijstellen. Als u het probleem daarmee niet kunt oplossen, raadpleeg dan uw plaatselijke erkende Brother-dealer.

Gebruik deze machine alleen voor de bestemde doeleinden, zoals beschreven in deze handleiding.

Gebruik alleen door de fabrikant aanbevolen accessoires zoals beschreven in deze handleiding.

De inhoud van deze handleiding en de specificaties van dit product kunnen zonder kennisgeving worden gewijzigd.

Meer informatie over onze producten en updates vindt u op onze website www.brother.com

BEWAAR DEZE INSTRUCTIES

Deze machine is bedoeld voor huishoudelijk gebruik.

VOOR GEBRUIKERS BUITEN DE CENELEC-LANDEN

Dit apparaat is niet bedoeld voor gebruik door personen (kinderen inbegrepen) met beperkte lichamelijke, zintuiglijke of geestelijk vermogens, tenzij onder toezicht of met instructies over het gebruik van het apparaat door degene die verantwoordelijk is voor hun veiligheid. Let goed op dat kinderen niet met het apparaat spelen.

VOOR GEBRUIKERS BINNEN DE CENELEC-LANDEN

Dit apparaat kan gebruikt worden door kinderen vanaf 8 jaar en personen met verminderde fysieke, zintuiglijke of mentale capaciteiten of gebrek aan ervaring en kennis als zij toezicht of instructies krijgen omtrent het veilige gebruik van het apparaat en als zij de mogelijke gevaren begrijpen. Kinderen mogen niet met het apparaat spelen. Reiniging en onderhoud mag niet zonder toezicht uitgevoerd worden door kinderen.

ALLEEN VOOR GEBRUIKERS IN GROOT-BRITANNIË, IERLAND, MALTA EN CYPRUS BELANGRIJK

- Wanneer u de stekkerstop vervangt, moet u een door ASTA voor BS 1362 goedgekeurde stop gebruiken, met het -merk, met de sterkte die op de stekker is aangegeven.
- Plaats altijd de afdekking van de zekering terug. Gebruik nooit stekkers waarvan de zekering niet is afgedekt.
- Als uw wandstopcontact niet geschikt is voor de stekker die bij deze apparatuur wordt geleverd, neem dan contact op met uw erkende Brother-dealer om het juiste snoer te verkrijgen.

Namen van machineonderdelen

Belangrijkste onderdelen

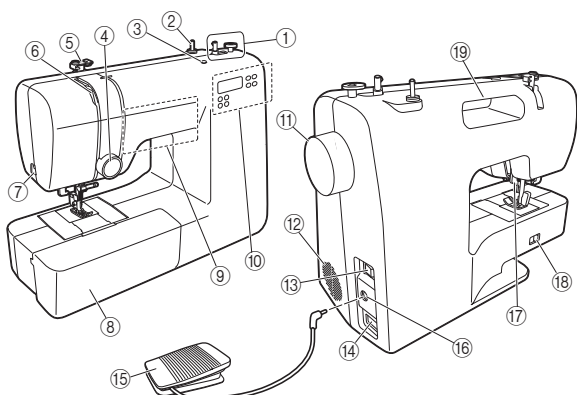

- ① Spoelwinder (pagina 8)
- ② Klospen (pagina 7)
- ③ Opening voor extra klossen (pagina 14)
- ④ Draaiknop draadspanning (pagina 17)
- ⑤ Draadgeleider (pagina's 8, 10)
- ⑥ Draadophaalhendel (pagina 10)
- ⑦ Draadafsnijder (pagina 16)
- ⑧ Accessoiresstafel met compartiment voor accessoires (pagina 4)
- ⑨ Bedieningstoetsen (pagina 4)
- ⑩ Bedieningspaneel (pagina 6)
- ⑪ Handwiel
Dit wordt gebruikt om de naald handmatig omhoog en omlaag te zetten.
- ⑫ Ventilatieopening
Door de ventilatieopening kan de lucht rond de motor circuleren. Bedek de ventilatieopening niet wanneer u de machine gebruikt.
- ⑬ Hoofdschakelaar (pagina 6)
- ⑭ Voedingsaansluiting (pagina 6)
- ⑮ Voetpedaal (pagina 6)
- ⑯ Aansluiting voetpedaal (pagina 6)
- ⑰ Persvoethendel (pagina's 8, 9, 16)
- ⑱ Transporteurstands­schakelaar (pagina 21)
- ⑲ Handvat
Draag de machine aan dit handvat.

Naald en persvoetgedeelte

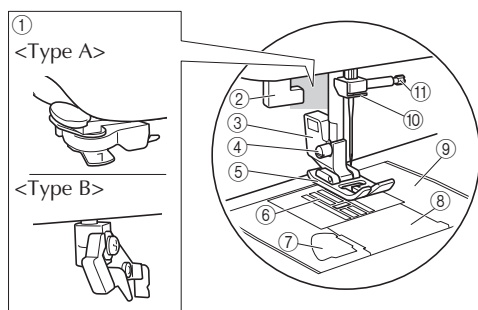

- ① Naaldrijger (pagina 10) ★
- ② Knoopsgathendel (pagina 20) ★
- ③ Persvoethouder (pagina 15)
- ④ Persvoethouderschroef (pagina 15)
- ⑤ Persvoet
De persvoet drukt gelijkmatig op de stof tijdens het naaien. Bevestig de geschikte persvoet voor de steek die u hebt geselecteerd.
- ⑥ Transporteur
De transporteur voert de stof door in de naairichting.
- ⑦ Snel verwisselbare spoel (pagina 11) ★
- ⑧ Spoelhuisdeksel (pagina 8)
- ⑨ Steekplaat
De steekplaat is voorzien van markeringen om rechte naden te naaien.
- ⑩ Draadgeleiders op de naaldstang (pagina 10)
- ⑪ Naaldklemmschroef

Bedieningstoetsen

De bedieningstoetsen verschillen naargelang het model.

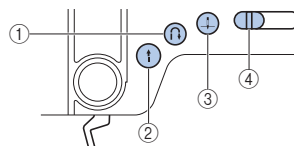

- ① Achteruit/verstevigingssteektoets (↕) (pagina 16)
Achteruitsteken worden genaaid door deze knop ingedrukt te houden om in de tegenovergestelde richting te naaien.
- ② "Start/Stop"-toets (↑) ★
Druk op deze toets om te beginnen of te stoppen met naaien.
- ③ Naaldstandtoets (↕) ★
Druk op deze toets om de naald omhoog of omlaag te zetten. Wanneer u tweemaal op de knop drukt, naait u één steek.
- ④ Schuifknop voor snelheidsregeling ★
Verschuif deze schuifknop om de naaisnelheid aan te passen. Deze schuifknop stelt ook de maximale naaisnelheid van het voetpedaal in.

Accessoirestafel

Accessoires zoals persvoet, spoelen en naalden kunnen in de accessoirestafel worden opgeborgen.

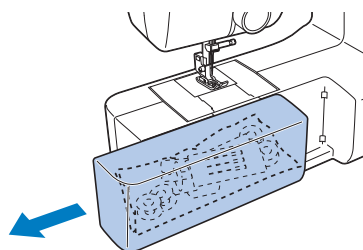

Schuif de accessoirestafel naar links om deze te openen.

Opmerking

- Voordat u accessoires in de accessoirestafel opbergt, steekt u de accessoires in een plastic zakje met rits. Als de accessoires niet in een zakje zitten, kunnen ze eruit vallen en verloren gaan of beschadigd raken.

Accessoires

Bijgeleverde accessoires

De bijgeleverde accessoires en de onderdeelcodes van uw machine vindt u op het extra blad "Bijgeleverde accessoires".

Optionele accessoires

Onderstaande optionele accessoires zijn afzonderlijk verkrijgbaar.

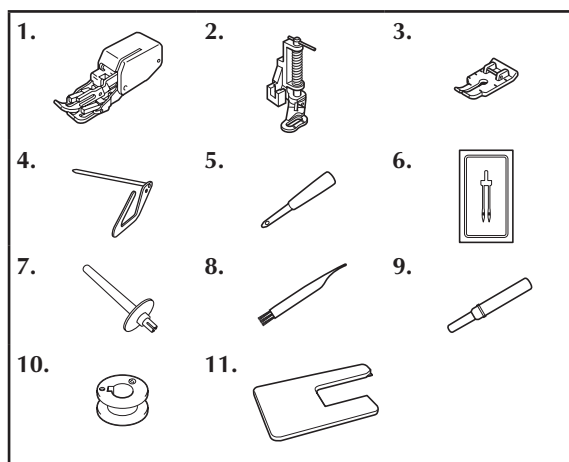

Nr.	Naam onderdeel	Onderdeelcode		
		Noord- en Zuid-Amerika	Europa	China Overige
1	Boventransportvoet	SA140	F033N: XG6623-001	F033CN F033N
2	Quilt-en watteervoet	SA129	F005N: XC1948-052	- F005N
3	1/4-inchvoet	SA125	F001N: XC1944-052	F001CN F001N
4	Watteerlineaal/ Quiltgeleider	SA132	F016N: XC2215-052	F016CN F016N
5	Gaatjesponser		XG7791-001	
6	Tweelingnaald (2/11 naald)		X59296-121	
7	Extra klossen		XG3488-001	
8	Schoonmaakborsteltje		X59476-051	
9	Tornmesje		XZ5082-001	
10	Spoel	SA156	SFB: XA5539-151	- SFB
11	Verlengtafel	SAWT7	WT17: D01LFJ-001	WT17CN WT17AP

Memo

- Als u optionele accessoires of andere beschikbare accessoires wilt aanschaffen, neemt u contact op met uw erkende Brother-dealer of bezoekt u onze website <http://s.brother/cpkag/>. Gebruik altijd de aanbevolen accessoires voor deze machine.

Uw machine gebruiken

⚠ WAARSCHUWING

- Gebruik alleen gewone huishoudaansluitingen als elektriciteitsbron. Het gebruik van andere bronnen kan brand, elektrische schokken of schade aan de machine tot gevolg hebben.
- Zorg dat de stekkers stevig in het stopcontact en in de voedingsaansluiting van de machine zitten. Anders kan brand of elektrische schokken het gevolg zijn.
- Steek de stekker niet in een stopcontact dat in slechte staat is.
- In onderstaande situaties moet u de machine met de hoofdschakelaar uitzetten en de stekker uit het stopcontact nemen:
 - Wanneer u de machine onbeheerd achterlaat
 - Nadat u de machine hebt gebruikt
 - Bij een stroomstoring tijdens het gebruik
 - Wanneer de machine niet goed werkt door een slechte verbinding, of doordat de verbinding wordt verbroken
 - Tijdens onweersbuien

⚠ VOORZICHTIG

- Gebruik het netsnoer dat bij deze machine is geleverd.
- Gebruik geen verlengsnoeren of stekkerdozen waarop talrijke andere apparaten zijn aangesloten. Dit kan brand of elektrische schokken veroorzaken.
- Raak de stekker niet aan met natte handen. Hierdoor kunnen elektrische schokken ontstaan.
- Zet de hoofdschakelaar altijd eerst uit voordat u de stekker van de machine uit het stopcontact haalt. Trek altijd de stekker uit het stopcontact. Als u aan het snoer trekt, kunt u het snoer beschadigen of brand of elektrische schokken veroorzaken.
- Zorg dat het snoer niet wordt ingesneden, beschadigd, gewijzigd, stevig verbogen, getrokken, gedraaid of samengeperst. Plaats geen zware voorwerpen op het snoer. Stel het snoer niet bloot aan warmte. Hierdoor kan het snoer beschadigd raken en kunnen brand of elektrische schokken ontstaan. Als de stekker of het snoer zijn beschadigd, breng de machine dan voor reparatie naar uw erkende dealer voordat u de machine weer gebruikt.
- Haal de stekker uit het stopcontact als u de machine een tijd niet gebruikt. Anders kan er brand ontstaan.

Voeding

- 1 Sluit de stekker aan op een gewoon huishoudstopcontact.

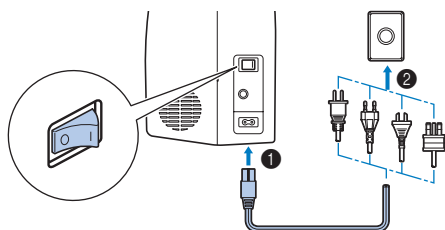

- 2 Zet de machine aan.



Druk op de "I"-markering op de hoofdschakelaar om de hoofdvoeding, het naailampje en het display in te schakelen.

Om de machine uit te schakelen, drukt u op de "O"-markering op de hoofdschakelaar.

- De machine maakt een geluid. Dit is geen storing.

Voetpedaal

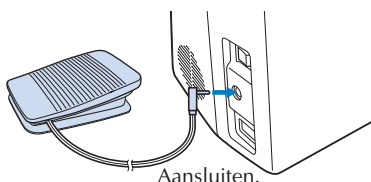

⚠ VOORZICHTIG

- Wanneer u de stekker van het voetpedaal aansluit, moet u de machine uitzetten om te voorkomen dat de machine per ongeluk wordt gestart.

Druk langzaam het voetpedaal in om te beginnen met naaien en pas de naaisnelheid aan door de kracht waarmee u duwt te veranderen.

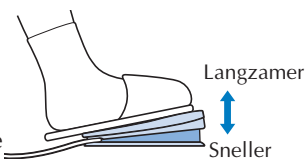

💡 Opmerking

- Wanneer het voetpedaal is aangesloten, is de (Start/Stop"-toets) uitgeschakeld. ★

Bedieningspaneel

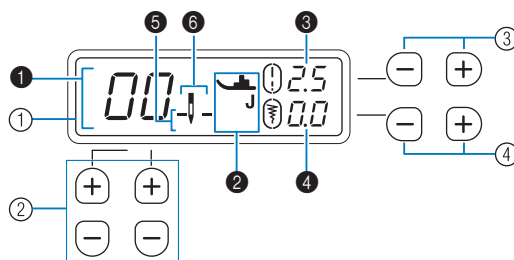

- 1 LCD (liquid crystal display)

De geselecteerde steek (1), te gebruiken persvoet (2), steeklengte in millimeter (3), steekbreedte in millimeter (4), naaldstopstand (5), en enkele naald/tweelingnaaldmodus (6) worden weergegeven.

- 2 Steekselectietoetsen (pagina 15)

Druk op deze toetsen om het steekpatroon te wijzigen.

- 3 Toetsen voor steeklengte (pagina 15)

Druk op deze toetsen om de steeklengte van het geselecteerde steekpatroon te wijzigen.

- 4 Toetsen voor steekbreedte (pagina 15)

Druk op deze toetsen om de steekbreedte van het geselecteerde steekpatroon te wijzigen.

Instellingen/functies

U kunt de instellingen van de volgende functies wijzigen. De instellingen worden bewaard, zelfs als de stroom wordt uitgeschakeld.

Nr.	Functie
1	Naaldstopstand
2	Basis naaldstand (links/midden (centraal))
3	Bedieningssignaal ★
4	Maximale naaisnelheid
5	Automatisch achteruit/verstevigingssteken naaien
6	Naaldmodus (enkele naald/tweelingnaald)
7	Steekaanpassing ★

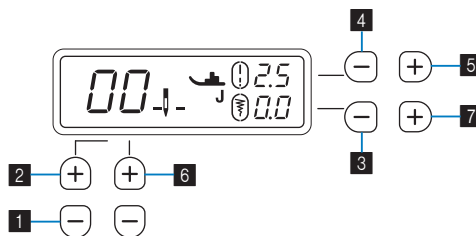

- 1 Naaldstopstand wijzigen

U kunt de naaldstopstand wijzigen in de onderste (in de stof) of bovenste positie. (Standaardinstelling: Onderste positie)

- 1 Zet de machine uit.

- 2 Zet de machine aan terwijl u 1 ingedrukt houdt.



- 3 Laat 1 los nadat de machine is ingeschakeld.

- De naaldstopstand is gewijzigd.

⬇️ : Onderste positie ⬆️ : Bovenste stand

★: Alleen voor sommige modellen.

2 Basis naaldstand wijzigen

U kunt de geselecteerde steek wijzigen wanneer de machine is aangezet in  "rechte steek (naaldpositie links)" of  "rechte steek (naaldpositie midden (centraal))". (Standaardinstelling: )

- 1 Zet de machine uit.
- 2 Zet de machine aan terwijl u **2** ingedrukt houdt.
- 3 Laat **2** los nadat de machine is ingeschakeld.
▶ De basis naaldstand is gewijzigd.

De momenteel geselecteerde steek kan worden gecontroleerd aan de hand van het steeknummer op het display.

3 Bedieningssignaal aan/uitzetten ★

U kunt het bedieningssignaal aan/uitzetten. (Standaardinstelling: Aan)

- 1 Zet de machine uit.
- 2 Zet de machine aan terwijl u **3** ingedrukt houdt.
- 3 Laat **3** los nadat de machine is ingeschakeld.
▶ De instelling van het bedieningssignaal is gewijzigd.

4 Maximale naaisnelheid wijzigen

U kunt de maximale naaisnelheid wijzigen in de standaard of lagere snelheid. (Standaardinstelling: standaard snelheidsmodus)

Wanneer de lagere snelheidsmodus is geselecteerd, wordt de maximale snelheid die is aangepast met de schuifknop voor snelheidsregeling langzamer. ★

- 1 Zet de machine uit.
- 2 Zet de machine aan terwijl u **4** ingedrukt houdt.
- 3 Laat **4** los nadat de machine is ingeschakeld.
▶ De maximale naaisnelheid is gewijzigd.

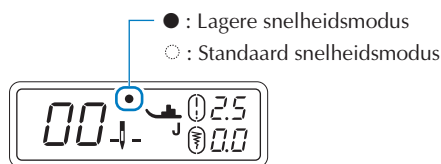

5 Automatisch achteruit/verstevigingssteken naaien aan/uitzetten

U kunt de machine instellen om automatisch achteruit- of verstevigingssteken te naaien aan het begin en einde van het stiksel. (Standaardinstelling: Uit)

- 1 Zet de machine uit.
- 2 Zet de machine aan terwijl u **5** ingedrukt houdt.
- 3 Laat **5** los nadat de machine is ingeschakeld.
▶ Automatisch achteruit/verstevigingssteken naaien is aan- of uitgeschakeld.

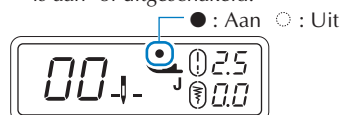

* Voor meer informatie, zie "Automatisch achteruit/verstevigingssteken naaien" (pagina 17).

★: Alleen voor sommige modellen.

6 Naaldmodus wijzigen

U kunt de naaldmodus wijzigen in enkele naald of tweelingnaaldmodus. (Standaardinstelling: Enkele naaldmodus)

- 1 Zet de machine uit.
- 2 Zet de machine aan terwijl u **6** ingedrukt houdt.
- 3 Laat **6** los nadat de machine is ingeschakeld.
▶ De naaldmodus is gewijzigd.

 : Enkele naaldmodus  : Tweelingnaaldmodus

* Voor meer informatie, zie "Naaien met de tweelingnaald" (pagina 13).

7 Steekaanpassing ★

Bij sommige steken kan een steekpatroon slecht uitvallen, afhankelijk van het soort stof. In dat geval kunt u aanpassingen maken. (Standaardinstelling: 0)

- 1 Zet de machine uit.
- 2 Zet de machine aan terwijl u **7** ingedrukt houdt.
- 3 Laat **7** los nadat de machine is ingeschakeld.
▶ De machine schakelt over naar de modus voor het aanpassen van het steekpatroon.

* Voor meer informatie, zie "Aanpassingen" (pagina 23).

Draad installeren

Spoel opwinden/installeren

⚠ VOORZICHTIG

- Zorg ervoor dat de machine uitstaat terwijl u de machine inrijt. Als u per ongeluk op het voetpedaal stapt en de machine begint te naaien, kunt u gewond raken.
- Zorg ervoor dat u de meegeleverde spoelen gebruikt (onderdeelcode: SA156, SFB: XA5539-151) of hetzelfde type. SA156 is een type spoel van klasse 15.

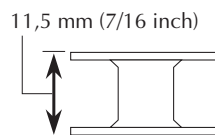

- 1 Trek de kloppen zo ver mogelijk omhoog en plaats een klos garen op deze pen.



Zorg ervoor dat de draad afwikkelt zoals weergegeven.

⚠ VOORZICHTIG

- Als de klos garen niet op de juiste plaats zit, kan de draad in de kloppen verstrikt raken.

- 2** Leid de draad onder de draadgeleider en rond de voorspanning voor spoelen van voor naar achter.



- 3** Steek de draad door een gat in de spoel, plaats de spoel op de spoelwinderas en schuif de as naar rechts.

Zorg ervoor dat de inkeping in het uitsteeksel past.

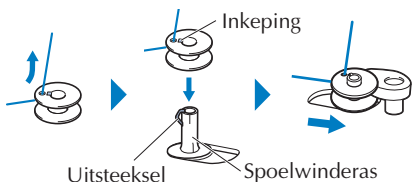

Memo

- Voor de latere procedures is het van belang om de richting van de spoel te controleren. Door de spoel in het spoelhuis in dezelfde richting te plaatsen als op de spoelwinderas, kan de spoel met de juiste opwindrichting van de onderdraad worden geïnstalleerd.

De "b"-markering die aan een kant van de met de machine meegeleverde spoel is aangebracht, kan als referentie worden gebruikt.

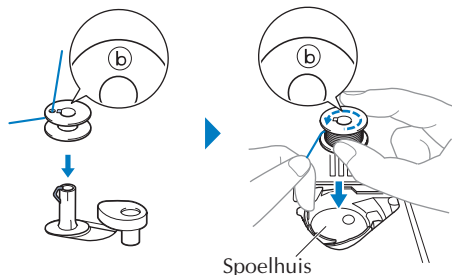

- 4** Zet de machine aan.



- 5** Terwijl u het uiteinde van de draad vasthoudt, start u de machine om de draad een paar keer rond de spoel te winden.



- 6** Stop de machine en knip de overtollige draad af.

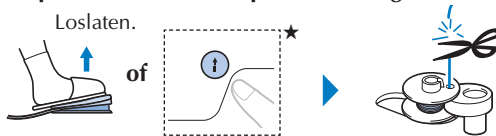

- 7** Verschuif de schuifknop voor snelheidsregeling om de snelheid aan te passen waarmee de spoel wordt gewonden. ★

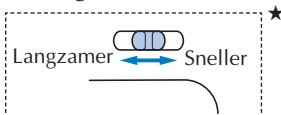

- 8** Start de machine.



Opmerking

- We adviseren om stretchdraad, zoals doorzichtige nylondraad, op een lage snelheid te winden, omdat de draad kan uitrekken.

- 9** Wanneer de spoel vol lijkt te zijn en langzaam begint te draaien, stopt u de machine.

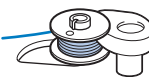

- 10** Knip de draad af, schuif de spoelwinderas naar links en verwijder de spoel.

⚠ VOORZICHTIG

- Zorg ervoor dat u de instructies zorgvuldig opvolgt. Als u de draad niet volledig afknipt en de spoel wordt opgewonden, kan de draad rond de spoel verstrikt raken en de naald breken wanneer de draad bijna op is.
- Als u de spoel niet goed opwindt, kan de draadspanning te los worden en kan de naald breken.



- 11** Breng de naald in de hoogste stand en zet vervolgens de persvoethendel omhoog.

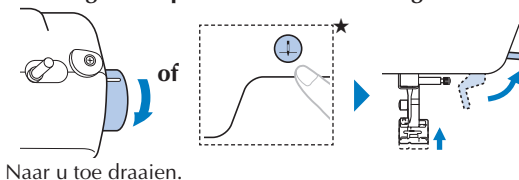

- 12** Zet de machine uit.

- 13** Open het spoelhuisdeksel.

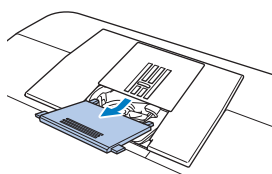

★: Alleen voor sommige modellen.

14 Plaats de spoel, houd het uiteinde van de draad vast, duw de spoel naar beneden met uw vinger en leid de draad door de gleuf zoals afgebeeld.

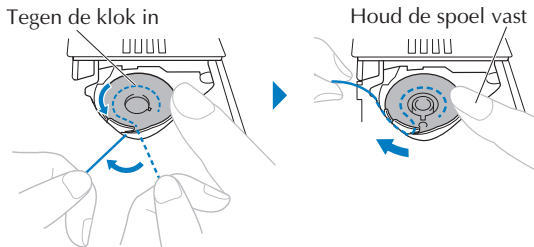

* Volg deze instructie zodat de draad correct door de spanningsveer van het spoelhuis wordt gestoken.

□ Voor modellen uitgerust met de snel verwisselbare spoel ★

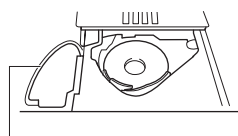

Gleuf voor de snel verwisselbare spoel

Leid het uiteinde van de draad door de gleuf en trek dan aan de draad om deze af te snijden.

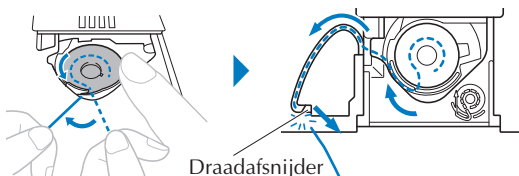

- * De doorvoerrichting voor de draad wordt aangegeven door pijlen op de steekplaat.
- ▶ U kunt beginnen met naaien zonder de onderdraad omhoog te halen. Voor het omhoog trekken van de onderdraad voor het naaien raadpleeg "Onderdraad naar boven halen" (pagina 11).

⚠ VOORZICHTIG

- Druk de spoel omlaag met uw vinger en wikkel de onderdraad op de juiste manier af; anders kan de draad breken of is de draadspanning mogelijk niet juist.

15 Bevestig het spoelhuisdeksel weer op zijn plek.

* Laat het uiteinde van de draad uit de linkerkant van het deksel naar buiten komen.

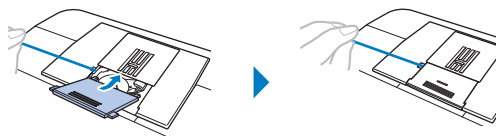

★: Alleen voor sommige modellen.

■ Voor modellen uitgerust met draadafsnijder ★

1 Volg de stappen **1** tot en met **2** van "Spoel opwinden/installeren".

2 Plaats de spoel op de spoelwinderas en schuif de as naar rechts.



* Controleer de richting waarin de spoel is geïnstalleerd, met behulp van de "b"-markering die aan één zijde van de spoel als referentie is aangebracht. Wanneer u de spoel in het spoelhuis plaatst, moet u ervoor zorgen dat u deze in dezelfde richting plaatst.

3 Vijf of zes keer opwinden. Aan de draad trekken. De draad wordt in de gleuf afgesneden.

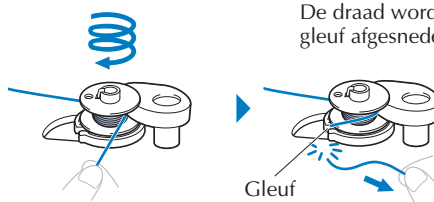

⚠ VOORZICHTIG

- Zorg dat u de draad afsnijdt zoals aangegeven. Wanneer u de spoel opwindt zonder de draad af te snijden met de draadafsnijder die is ingebouwd in de gleuf in de spoelwinderzitting, kan de draad verward raken in de spoel of kan de naald verbuigen en breken wanneer de onderdraad opraakt.

4 Zet de machine aan.

5 Volg de stappen **7** tot en met **15** van "Spoel opwinden/installeren".

Bovendraad inrijgen

⚠ VOORZICHTIG

- Zorg ervoor dat u de machine correct inrijgt. Anders kan de draad verstrikt raken en de naald breken.
- Gebruik nooit garen van dikte 20 of minder.
- Gebruik de juiste combinatie van naald en draad. (pagina 12)

1 Zet de persvoethendel omhoog.

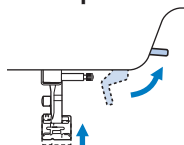

2 Breng de naald in de hoogste positie.

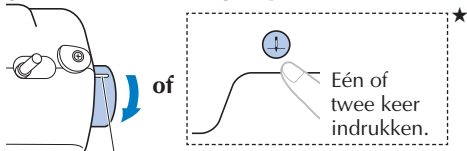

Naar u toe draaien zodat deze markering naar de hoogste positie wijst.

3 Als de machine aan staat, zet deze dan uit.

4 Trek de klossen zo ver mogelijk omhoog en plaats een klos garen op deze pen.



5 Leid de draad door het draadtraject in de hieronder aangegeven volgorde.

* Volg het genummerde pad dat op de machine is afgedrukt.

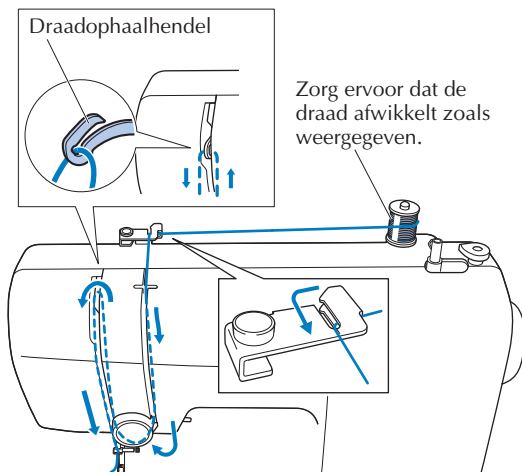

6 Schuif de draad achter de draadgeleiders op de naaldstang.

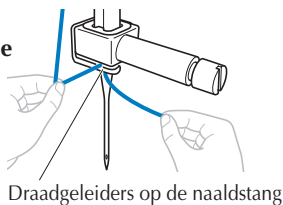

7 Steek de draad van voren naar achteren door het oog van de naald en leid de draad onder de persvoet.

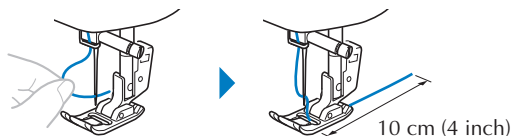

■ De naaldinrijger gebruiken ★

! VOORZICHTIG

- De naaldinrijger kan alleen worden gebruikt met naalden voor huishoudnaaimachines maat 75/11-100/16. Als u transparant nylon monofilament draad gebruikt, kunt u alleen naalden gebruiken in het bereik van 90/14-100/16.
- U kunt de naaldinrijger niet gebruiken als u decoratieve draden of speciale naalden gebruikt, zoals de tweelingnaald en de platte naald. Als u dit soort draden of naalden gebruikt, rijgt u het oog van de naald met de hand in. Zorg ervoor dat de hoofdschakelaar uitstaat terwijl u de machine inrijgt.

1 Volg de stappen 1 tot en met 6 van "Bovendraad inrijgen".

2 <Type A>

- a) Leid de draad achter de geleider (1) en steek de draad stevig in de gleuf van de draadgeleiderschijf (2). Knip vervolgens de draad af met de draadafsnijder (3).

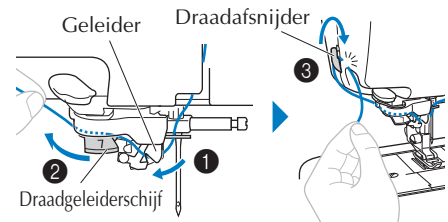

- b) Zet de persvoethendel omlaag.

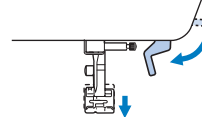

- c) Laat de naaldinrijgerhendel helemaal zakken tot deze stopt (4) en duw hem langzaam terug totdat hij stopt (5).

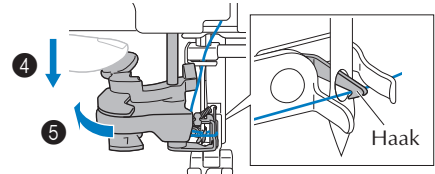

* Zorg ervoor dat de haak door het oog van de naald gaat en vang de draad op.

<Type B>

- a) Zet de persvoethendel omlaag.

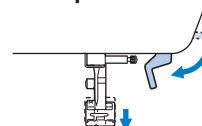

★: Alleen voor sommige modellen.

b) Terwijl u de naaldrijgerhendel helemaal omlaag laat (1), haakt u de draad op de geleider (2). Duw vervolgens de naaldrijgerhendel terug tot deze stopt (3) en leid de draad voor de naald. Zorg ervoor dat de draad zich onder de haak bevindt die door het oog van de naald is gekomen en dat de haak de draad vangt (4).

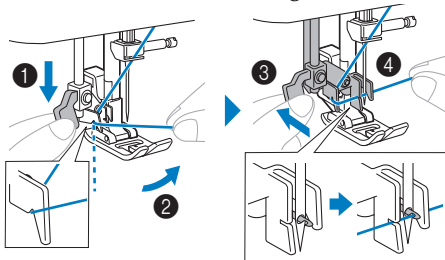

3 Zet de naaldrijgerhendel langzaam terug naar voren en laat de hendel langzaam los.

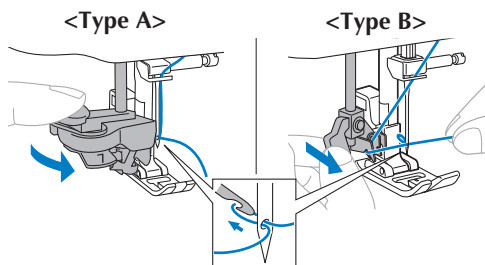

4 Zet de persvoethendel omhoog.

5 Trek aan de lus van de draad en leid het uiteinde van de draad zoals hieronder afgebeeld.

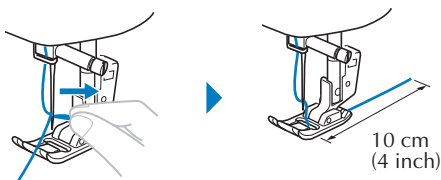

Onderdraad naar boven halen

- 1 Zie "Bovendraad inrijgen" (pagina 9) om de machine in te rijgen met de bovendraad, en de naald in te rijgen.
- 2 Volg de stappen 11 tot en met 13 van "Spoel opwinden/installeren" (pagina 7) om de spoel te installeren en de spoel in het spoelhuis te plaatsen.
- 3 Leid de draad langs de gleuf in de richting van de pijl en laat hem daar zonder hem af te knippen.



★: Alleen voor sommige modellen.

4 Houd het uiteinde van de bovendraad lichtjes vast.

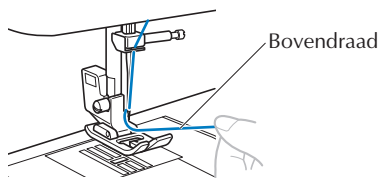

5 Terwijl u het uiteinde van de bovendraad vasthoudt, brengt u de naald omlaag en omhoog om de onderdraad naar boven te halen.

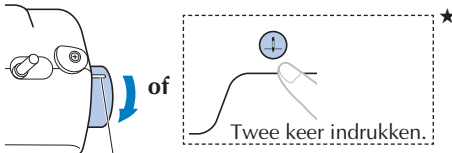

Een volledige toer naar u toe draaien totdat deze markering naar de hoogste positie wijst.

6 Trek aan de bovendraad om de onderdraad naar boven te halen.

Trek vervolgens ongeveer 10 cm (4 inch) van beide draden naar achteren onder de persvoet.

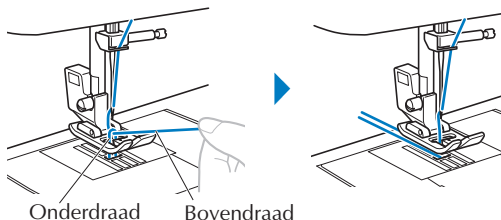

■ Voor modellen uitgerust met de snel verwisselbare spoel ★

U kunt beginnen met naaien zonder de onderdraad omhoog te halen. (pagina 9)

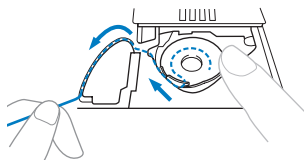

⚡ Opmerking

- Wanneer u plooiën naait of de draden aan het begin van het naaien afwerkt, haalt u de onderdraad omhoog.

Stof/draad/naald-combinatie

- Naalden die u kunt gebruiken met deze machine: naalden voor huishoudnaaimachines (maat 65/9 - 100/16)
 - * Hoe hoger de waarde, des te groter de naald. Lagere nummers betekenen dunnere naalden.
- Draden die kunnen worden gebruikt met deze machine: 30 - 90 dikte.
 - * Gebruik nooit garen van dikte 20 of minder. Dit kan een machinestoring veroorzaken.
 - * Hoe lager de waarde, des te dikker de draad. Hogere nummers betekenen dunnere draden.
- Welke machinenaald en draad u dient te gebruiken hangt af van het soort stof en de dikte ervan. Raadpleeg de volgende tabel om de geschikte draad en naald te bepalen voor de stof die u wilt naaien.
 - De combinaties in de tabel vormen een algemene richtlijn. Naai enkele proefsteken met de stof die u gaat gebruiken, en het gewenste aantal lagen.
 - De machinenaalden zijn verbruiksartikelen. Uit het oogpunt van veiligheid en optimale resultaten adviseren we de naald regelmatig te vervangen. Meer informatie over het vervangen van de naald vindt u in "Naald controleren" (pagina 13).
- In principe gebruikt u een dunne naald en draad voor dunne stof en een dikkere naald en draad voor dikkere stof.
- Selecteer een steek die geschikt is voor de stof en pas de steeklengte aan. Wanneer u lichte stof naait, maakt u de steeklengte korter. Wanneer u zware stof naait, maakt u de steeklengte langer. (pagina 15)

Voor het naaien van stretchstoffen, raadpleeg de "Naaigids" (<http://s.brother/cmkag/>).

Soort stof/Toepassing		Draad		Naalddikte	Steeklengte mm (inch)
		Soort	Dikte		
Lichte stof	Dun linnen, crêpe georgette, organza, crêpe, chiffon, voile, tule, voeringstoffen, enz.	Polyester draad	60 - 90	65/9 - 75/11	Fijne steken 1,8 - 2,5 (1/16 - 3/32)
		Katoendraad, Zijdedraad	50 - 80		
Middelzware stof	Lakenstof, taftzijde, gabardine, flanel, bolletjesstof, linnen, badstof, wafeldoek, popeline, satijn, quiltkatoen, enz.	Polyester draad	60 - 90	75/11 - 90/14	Regelmatige steken 2,0 - 3,0 (1/16 - 1/8)
		Katoendraad, Zijdedraad	50 - 60		
Zware stoffen	Denim en spijkerstof (12 oz of meer), canvas, enz.	Polyester draad, Katoendraad	30	100/16	Lange steken 2,5 - 4,0 (3/32 - 3/16)
	Denim en spijkerstof (12 oz of meer), canvas, tweed, corduroy, velours, melton wol, stof met vinylcoating, enz.	Polyester draad	60	90/14 - 100/16	
		Katoendraad, Zijdedraad	30 - 50		
Stretchstof (gebreide stoffen, enz.)	Jersey, tricot, T-shirtstof, fleece, interlock, enz.	Polyester draad, Katoendraad, Zijdedraad	50	Ballpointnaald 75/11 - 90/14	Juiste instelling voor stofdikte
Voor afwerksteken		Polyester draad, Katoendraad	30	90/14 - 100/16	Juiste instelling voor stofdikte
			50 - 60	75/11 - 90/14	

■ Doorzichtige nylondraad

Gebruik een naald voor huishoudnaaimachines geschikt voor afwerksteken, ongeacht de stof of draad.

■ Decoratieve steekpatronen naaien (naalden en draden) ★

Gebruik bij het naaien van lichtgewichtstof, middelzware stof of stretchstof een ballpointnaald (goudkleurig) 90/14. Gebruik bij het naaien van zware stof een naald voor huishoudnaaimachines 90/14.

Daarnaast moet u draad #50 tot #60 gebruiken.

⚠ VOORZICHTIG

- In de bovenstaande tabel vindt u de juiste combinaties van stof, draad en naald. Wanneer de combinatie van stof, draad en naald onjuist is, kan de naald verbuigen of breken, vooral bij zware stof (zoals spijkerstof) en bij gebruik van dunne naalden (bijvoorbeeld 65/9 t/m 75/11). Bovendien kunnen de steken ongelijkmatig worden of gaan plooiën of kunnen steken worden overgeslagen.

★: Alleen voor sommige modellen.

Naald

⚠ VOORZICHTIG

- Gebruik aanbevolen naalden voor huishoudnaaimachines.
- Gebruik nooit verbogen naalden. Verbogen naalden breken gemakkelijk, en dit kan leiden tot letsel.

Naald controleren

Leg een naald vóór gebruik met de vlakke kant op een vlakke ondergrond en controleer of de afstand tussen de naald en de ondergrond overal gelijk is.

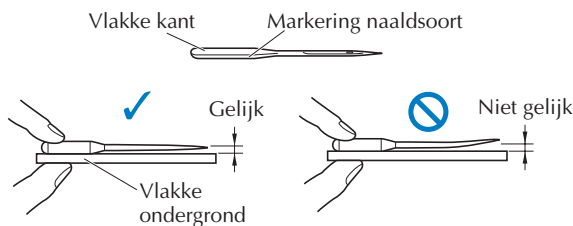

💡 Opmerking

- De machinenaalden zijn verbruiksartikelen. Vervang de naald in gevallen zoals hieronder beschreven.
 - Als er een ongewoon geluid wordt geproduceerd wanneer de naald in de stof komt. (De punt van de naald kan gebroken of bot zijn.)
 - Als steken worden overgeslagen. (De naald kan verbogen zijn.)
 - Over het algemeen na het voltooiën van één project, zoals een kledingstuk.

Naald verwisselen

⚠ VOORZICHTIG

- Zet de machine uit voordat u de naald verwisselt, anders kunt u letsel oplopen als het voetpedaal (of ⚠ ("Start/Stop"-toets) ★) per ongeluk wordt ingedrukt en de machine begint te naaien.

1 Breng de naald in de hoogste positie.

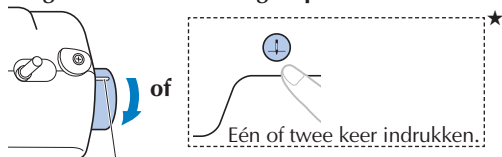

Naar u toe draaien zodat deze markering naar de hoogste positie wijst.

2 Verwijder de persvoet. (pagina 14)

★: Alleen voor sommige modellen.

3 Zet de machine uit.

4 Voordat u de naald verwisselt, bedekt u het gat in de steekplaat met stof of papier om te voorkomen dat de naald in de machine valt.

5 Verwijder de naald.

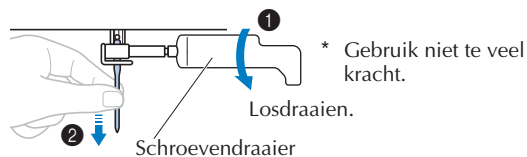

6 Installeer een andere naald.

Inbrengen totdat de naald dit onderdeel raakt.

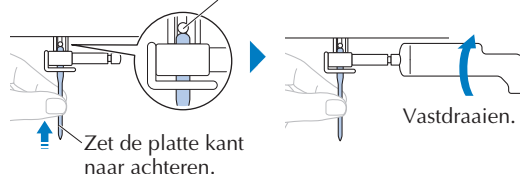

7 Bevestig de persvoet. (pagina 15)

⚠ VOORZICHTIG

- Installeer de naald zoals hierboven beschreven, anders kan de naald breken of kan er schade ontstaan.

Naaien met de tweelingnaald

U kunt naaien met de tweelingnaald en twee bovendrazen. U kunt dezelfde kleur of twee verschillende kleuren draad gebruiken voor het maken van decoratieve steken.



Voor meer informatie over de steken die kunnen worden genaaid met de tweelingnaald, raadpleeg de "Stekentabel" (<http://s.brother/cmkg>).

* De tweelingnaald en de extra klossen worden bij sommige modellen apart verkocht.

⚠ VOORZICHTIG

- Gebruik de tweelingnaald die voor deze machine is gemaakt (onderdeelcode: X59296-121).
- Naai niet met gebogen naalden. De naald kan breken en u verwonden.
- U kunt de naaldinrijger niet gebruiken om de tweelingnaald in te rijgen. Rijg in plaats daarvan de tweelingnaald met de hand in, van voren naar achteren. Het gebruik van de naaldinrijger kan de machine beschadigen.

⚠ VOORZICHTIG

- Let op dat u de juiste steek selecteert wanneer u de tweelingnaald gebruikt; anders kan de naald breken of de machine beschadigd raken.
- Selecteer een steekbreedte van 5,0 mm (3/16 inch) of minder, anders kan de naald breken of kan de machine worden beschadigd.
- Nadat u de steekbreedte hebt aangepast, draait u het handwiel langzaam naar u toe (tegen de klok in) om te controleren dat de naald de persvoet niet raakt. Als de naald de persvoet raakt, kan de naald buigen of breken.
- Let op dat u de zigzagvoet "J" bevestigt wanneer u de tweelingnaald gebruikt, anders kan de naald breken of de machine beschadigd raken.
- Wanneer u de naairichting verandert, moet u de naald optillen voordat u de stof draait. Als de stof wordt gedraaid terwijl de naald omlaag staat, kan de naald verbuigen of breken.

- 1 Bevestig zigzagvoet "J".
- 2 Bevestig de tweelingnaald op dezelfde manier als een enkele naald. (pagina 13)
- 3 Zet de extra klossen in de opening boven op de machine en zet vervolgens de tweede klos garen op de extra klossen.

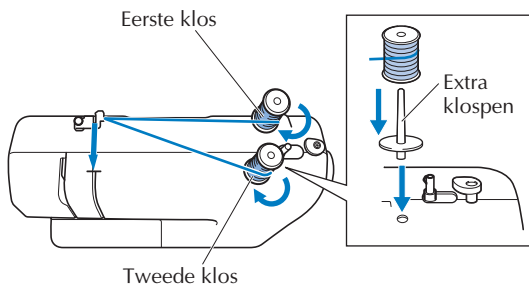

- 4 Rijg de linkernaald in met behulp van de draad van de eerste klos op dezelfde manier als voor het normaal inrijgen van de machine (voor een enkele naald). (pagina 9)

* Zorg ervoor dat u de draad achter de draadgeleiders op de naaldstang schuift.

- 5 Rijg de rechternaald in met behulp van de draad van de tweede klos op dezelfde manier als voor het normaal inrijgen van de machine (voor een enkele naald). (pagina 9)

* Zorg ervoor dat u de juiste naald van voren naar achteren inrijgt.

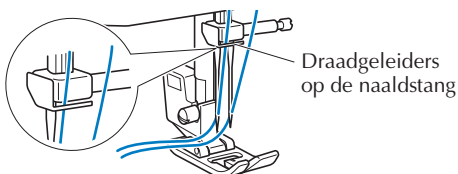

- 6 Zet de machine in de tweelingnaaldmodus. (pagina 7)
- 7 Selecteer een steek en begin met naaien.
* Als u een ongepaste steek selecteert met de tweelingnaald, verschijnt een foutmelding. Selecteer een geschikte steek.

Opmerking

- U kunt de naaldinrijger niet gebruiken om de tweelingnaald in te rijgen. Rijg in plaats daarvan de tweelingnaald met de hand in, van voren naar achteren. Het gebruik van de naaldinrijger kan de machine beschadigen. ★

Persvoet verwisselen

⚠ VOORZICHTIG

- Zet de machine uit voordat u de persvoet verwisselt, anders kunt u letsel oplopen als het voetpedaal (of ⚠ ("Start/Stop"-toets) ★) per ongeluk wordt ingedrukt en de machine begint te naaien.
- Gebruik altijd de juiste persvoet voor het door u gekozen steekpatroon. Als u de verkeerde persvoet gebruikt, kan de naald de persvoet raken en buigen of breken. Hierdoor kunt u letsel oplopen.
- Gebruik de naaivoeten die zijn ontworpen voor gebruik met deze machine.

Persvoet verwisselen

- 1 Breng de naald in de hoogste positie.

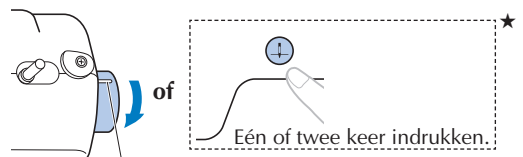

Naar u toe draaien zodat deze markering naar de hoogste positie wijst.

- 2 Zet de machine uit en zet vervolgens de persvoethendel omhoog.

- 3 Verwijder de persvoet.

* Raadpleeg een van de procedures, afhankelijk van het type machine.

Druk op de zwarte knop om de persvoet los te maken.

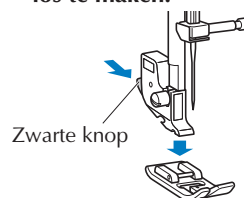

Trek de persvoet verticaal naar beneden.

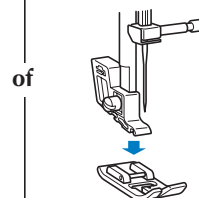

★: Alleen voor sommige modellen.

4 Plaats een andere voet zodat de groef en de pen op één lijn liggen.

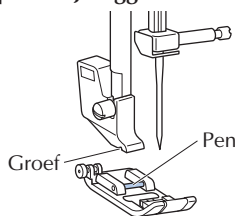

Opmerking

- De persvoet die bij elke steek moet worden gebruikt, verschijnt op het display.

5 Zet de persvoethendel omlaag, zodat de persvoetpen vastklikt in de groef.

Persvoethouder verwijderen

Verwijder de persvoethouder wanneer u een persvoet installeert waarvoor de persvoethouder niet nodig is, bijvoorbeeld de boventransportvoet * of quilt-en watteervoet *.

* : Wordt bij sommige modellen apart verkocht.

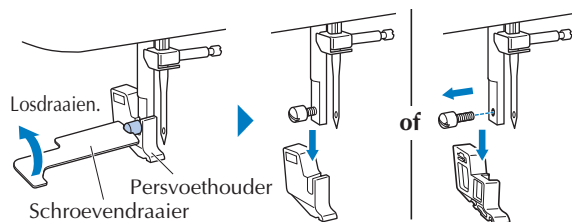

Opmerking

- Houd bij het bevestigen van de persvoethouder de persvoethouder op zijn plaats en draai de schroef vast.

Basisprincipes van het naaien

! VOORZICHTIG

- Let goed op de plaats van de naald wanneer de machine in werking is. Houd bovendien uw handen uit de buurt van alle bewegende delen, zoals de naald en het handwiel. Anders kunt u letsel oplopen.
- Trek niet te hard aan de stof en duw de stof niet te hard tijdens het naaien. Anders kunt u letsel oplopen en kan de naald breken.
- Gebruik nooit verbogen naalden. Verbogen naalden breken gemakkelijk, en dit kan leiden tot letsel.
- Pas op dat de naald geen rijgspelden raakt, anders kan de naald verbuigen of breken.

Een steek selecteren

Druk op de steekselectietoetsen om het steeknummer te wijzigen.

Geselecteerde steek Te gebruiken persvoet



- Steekselectietoetsen**
- 1 Wijzigt het cijfer van de tientallen van het steeknummer.
 - 2 Wijzigt het cijfer van de eenheden van het steeknummer.

Steeklengte en steekbreedte instellen

- Druk op + of - van de toetsen voor steeklengte om de steeklengte te vergroten of te verkleinen.

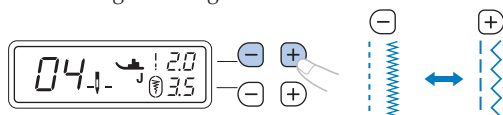

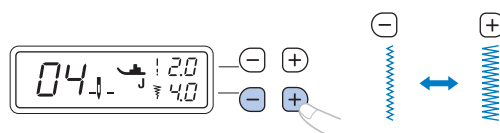

- Druk op + of - van de toetsen voor steekbreedte om de steekbreedte te vergroten of te verkleinen.



Memo

- Wanneer u de rechte steek of drievoudige stretchsteek selecteert, verandert met de steekbreedte ook de naaldstand. Wanneer u de breedte groter maakt, gaat de naald naar rechts; wanneer u de breedte kleiner maakt, gaat de naald naar links.

Opmerking

- De ingestelde waarde verandert totdat deze de maximale of minimale waarde bereikt.
-  of  verdwijnt wanneer deze wordt gewijzigd van de standaardinstelling.
- Als "--" rechts van  verschijnt, kan de steekbreedte niet worden aangepast.

⚠ VOORZICHTIG

- Nadat u de steekbreedte hebt aangepast, draait u het handwiel langzaam naar u toe (tegen de klok in) om te controleren dat de naald de persvoet niet raakt. Als de naald de persvoet raakt, kan de naald buigen of breken.
- Wanneer de steken te dicht op elkaar zitten, vergroot u de steeklengte. Wanneer u doorgaat met naaien terwijl de steken te dicht op elkaar zitten, kan de naald verbuigen of breken.

Beginnen met naaien

Rijg de machine in voordat u begint te naaien.

1 Breng de naald in de hoogste positie. ★

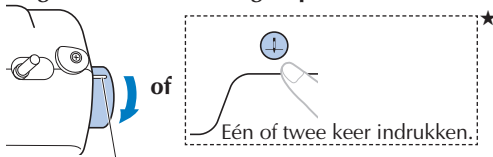

Naar u toe draaien zodat deze markering naar de hoogste positie wijst.

2 Zet de persvoethendel omhoog.

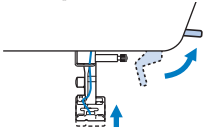

3 Leg de stof onder de persvoet en houd vervolgens de stof en het uiteinde van de draad vast met uw linkerhand.

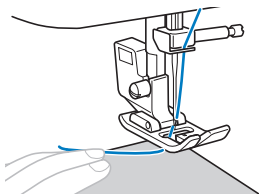

4 Breng de naald omlaag naar het startpunt van het stiksel.

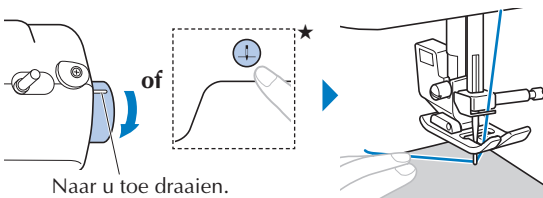

5 Zet de persvoethendel omlaag.

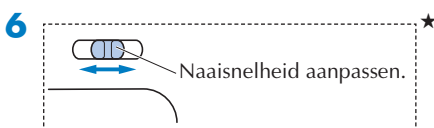

7 Begin met naaien.

* Voer de stof lichtjes met de hand door.

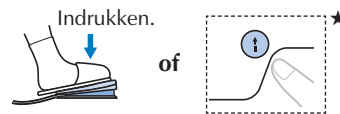

8 Stop met naaien.

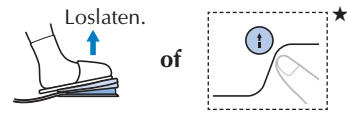

9 Breng de naald omhoog en zet vervolgens de persvoethendel omhoog.

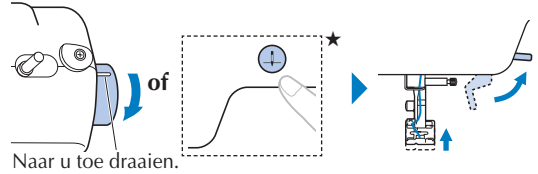

10 Trek aan de stof en knip de draden af.

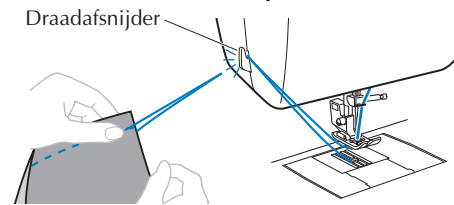

Achteruit/verstevigingssteken naaien

Achteruit/verstevigingssteken zijn meestal noodzakelijk aan het begin en het eind van het naaiwerk.

Bij verstevigingssteken naait de machine 3 tot 5 steken op dezelfde plek. Bij achteruitsteken naait de machine de steken in de tegenovergestelde richting.

Afhankelijk van de geselecteerde steek naait u achteruit- of verstevigingssteken wanneer u (achteruit/verstevigingssteektoets) continu ingedrukt houdt.

Memo

- Wanneer u eender welke van de achteruitsteekpatronen hebt geselecteerd, naait de machine achteruitsteken als u op (achteruit/verstevigingssteektoets) drukt. Wanneer u een andere steek hebt geselecteerd, naait de machine verstevigingssteken als u op (achteruit/verstevigingssteektoets) drukt.

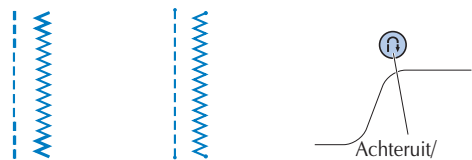

Achteruitsteek Verstevigingssteek

★: Alleen voor sommige modellen.

Automatisch achteruit/ verstevigingssteken naaien

Wanneer u de functie Automatisch achteruit/
verstevigingssteken naaien aanzet voordat u met naaien
begint, worden er automatisch verstevigingssteken
(of achteruitsteken, afhankelijk van het steekpatroon)
genaaid aan het begin en het einde van het naaiwerk.

- 1 **Automatisch achteruit/verstevigingssteken naaien
aanschakelen. (pagina 7)**
- 2 **Selecteer een steek.**
- 3 **Plaats de stof op het punt waar u wilt beginnen en
begin met naaien.**

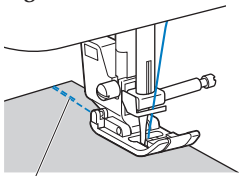

Verstevigingssteken (of achteruitsteken)

- ▶ De machine naait automatisch verstevigingssteken (of
achteruitsteken) en gaat daarna door met naaien.

Opmerking

- U kunt het naaien pauzeren of hervatten door tijdens
het naaien op ("Start/Stop"-toets) te drukken. ★

- 4 **Wanneer u het einde van het stiksel hebt bereikt,
drukt u op (achteruit/verstevigingssteektoets).**

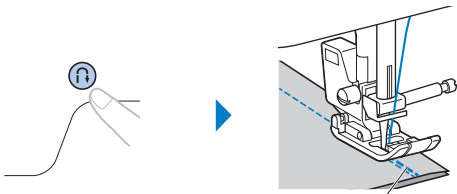

Verstevigingssteken (of achteruitsteken)

- ▶ De machine naait verstevigingssteken (of
achteruitsteken) en stopt daarna.

Draadspanning

De draadspanning heeft invloed op de kwaliteit
van uw steken. Mogelijk moet u de draadspanning
aanpassen wanneer u van stof of draad wisselt.

Opmerking

- We raden u aan om een test op een stukje stof te
doen voordat u begint te naaien.

Correcte draadspanning

- * Te veel of te weinig spanning verzwakt uw naden of
veroorzaakt plooiën in uw stof.

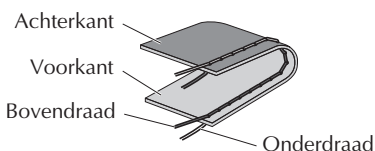

★: Alleen voor sommige modellen.

■ Bovendraad spanning is te strak

Opmerking

- Als de onderdraad onjuist is ingeregen, is de
bovendraad mogelijk te strak. Zie dan "Spoel
opwinden/installeren" (pagina 7) en rijg de
onderdraad opnieuw in.

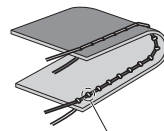

Er verschijnen lussen aan
de voorkant van de stof.

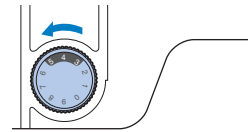

Oplossing
Verlaag de
bovendraadspanning.

■ Bovendraad spanning is te los

Opmerking

- Als de bovendraad onjuist is ingeregen,
is de bovendraad mogelijk te los. Zie dan
"Bovendraad inrijgen" (pagina 9) en rijg de
bovendraad opnieuw in.

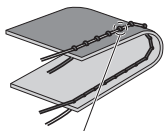

Er verschijnen lussen aan
de achterkant van de stof.

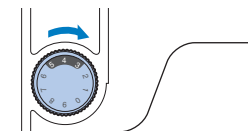

Oplossing
Verhoog de
bovendraadspanning.

Opmerking

- Als de bovendraad niet juist is ingeregen of de
spoel niet juist is geplaatst, kunt u wellicht de
juiste draadspanning niet instellen. Als u de juiste
draadspanning niet verkrijgt, rijg dan de bovendraad
opnieuw in en plaats de spoel op de juiste wijze.

Naaisteken

U kunt de "Stekentabel" bekijken op:
" <http://s.brother/cmkg/> ".

Afwerksteken

Naai afwerksteken langs de rand van afgesneden stof
om rafelen te voorkomen.

- 1 **Bevestig afwerksteekvoet "G".**

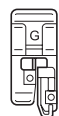

- 2 **Selecteer een steek.**

- * Afhangelijk van het model kunnen de steken
verschillen. Raadpleeg de steekkeuzes op het
lichaam van de machine en selecteer vervolgens het
steeknummer.

⚠ VOORZICHTIG

- Bij gebruik van afwerksteekvoet "G" moet u een steek selecteren die in combinatie met afwerksteekvoet "G" kan worden gebruikt. Als u de verkeerde steek naait, kan de naald de persvoet raken, waardoor de naald kan verbuigen of de persvoet beschadigd kan raken.

- 3** Plaats de rand van de stof tegen de persvoetgeleider en breng de persvoethendel omlaag.

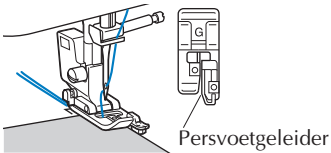

- 4** Draai het handwiel naar u toe (tegen de klok in). Controleer of de naald de persvoet niet raakt.

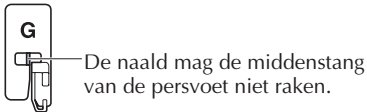

- 5** Naai met de rand van de stof tegen de persvoetgeleider.



⚠ VOORZICHTIG

- Trek de stof naar achteren wanneer u klaar bent met naaien. Als u de stof opzij of naar voren trekt, wordt de pen van de persvoet mogelijk beschadigd.
- Als er draad verstrikt zit op de persvoet, verwijdert u de verstrikte draad en zet u de persvoethendel omhoog om de persvoet te verwijderen. Als u de persvoet omhoog zet met het verstrikte draad, kan de persvoet beschadigd raken.

- 6** Stop met naaien wanneer u klaar bent, zet de persvoet en naald omhoog en trek de stof onder de persvoet naar de achterkant van de machine.

Blindzoomsteken naaien

Verstevig de onderrand van rokken en broeken met een blindzoom.

Memo

- Wanneer cilindrische stukken te klein zijn om op de arm te schuiven, of te kort, voert de stof niet door en haalt u niet het gewenste resultaat.

- 1** Draai de rok of broek binnenste buiten.



- 2** Vouw de onderrand van de stof op de gewenste lengte voor de zoom en pers de zoom.

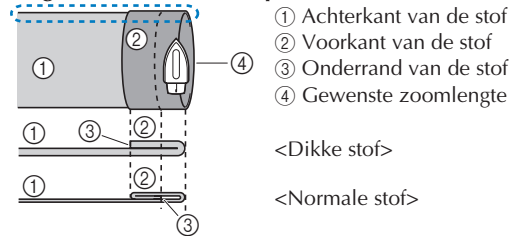

<Zijaanzicht >

- 3** Zet met kleermakerskrijt een streep op de stof op ongeveer 5 mm (3/16 inch) van de rand van de stof en rijg de zoom.

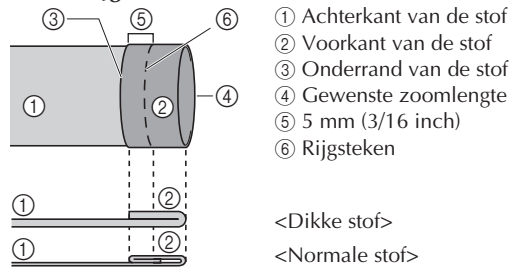

<Zijaanzicht>

- 4** Vouw de stof naar binnen langs de rijgsteken.

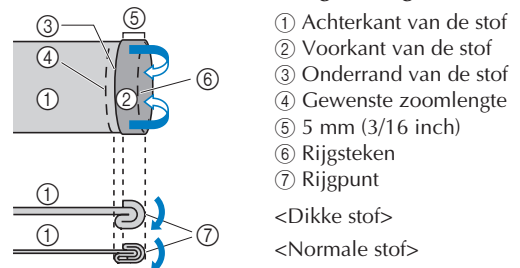

<Zijaanzicht>

- 5** Vouw de rand van de stof open en plaats de stof met de achterkant naar boven.

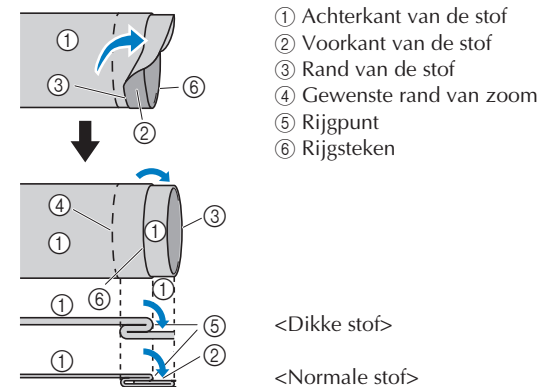

<Zijaanzicht>

6 Bevestig blindzoomvoet "R".



7 Selecteer een steek.



* Afhankelijk van het model kunnen de steken verschillen. Raadpleeg de steekkeuzes op het lichaam van de machine en selecteer vervolgens het steeknummer.

8 Verwijder de accessoiretafel om met de vrije arm te kunnen werken.

9 Schuif het stuk dat u wilt naaien op de vrije arm. Controleer of de stof goed doorvoert en begin te naaien.

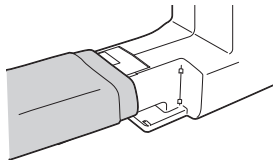

10 Plaats de stof met de rand van de blindzoom tegen de persvoetgeleider en breng de persvoethendel omlaag.

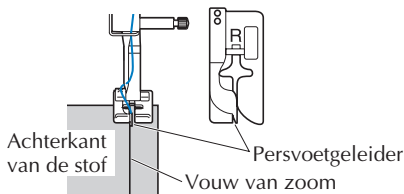

11 Pas de steekbreedte aan zodat de naald de vouw van de zoom net pakt. (pagina 15)

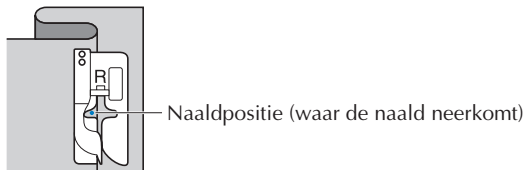

Om de naaldpositie te wijzigen zet u de naald omhoog en wijzigt u de steekbreedte.

* Om de naaldpositie fijn af te stellen, past u de steekbreedte-instelling aan.

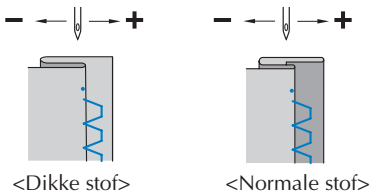

Memo

- U kunt geen blindzoomsteken naaien als het linkerpunt waar de naald neerkomt de vouw niet pakt. Als de naald te veel van de vouw pakt, kan de stof niet worden uitgevouwen en wordt de naad aan de voorkant van de stof heel groot. Dat ziet er niet mooi uit.

12 Naai met de vouw van de zoom tegen de persvoetgeleider.

13 Stop met naaien wanneer u klaar bent, zet de persvoet en naald omhoog en trek de stof onder de persvoet naar de achterkant van de machine.

Opmerking

- Trek de stof naar de achterkant van de machine wanneer u klaar bent met naaien. Als u de stof opzij of naar voren trekt, wordt de persvoet mogelijk beschadigd.

14 Verwijder de rijgsteek en draai de goede kant van de stof weer naar buiten.

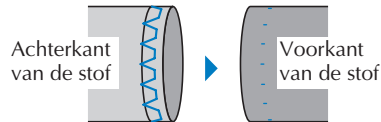

Knoopsgaten naaien

De maximale lengte van een knoopsgat is ongeveer 28 mm (1-1/8 inch) (doorsnede + dikte van de knoop). Knoopsgaten worden genaaid van de voorkant van de persvoet naar achteren (zie afbeelding).

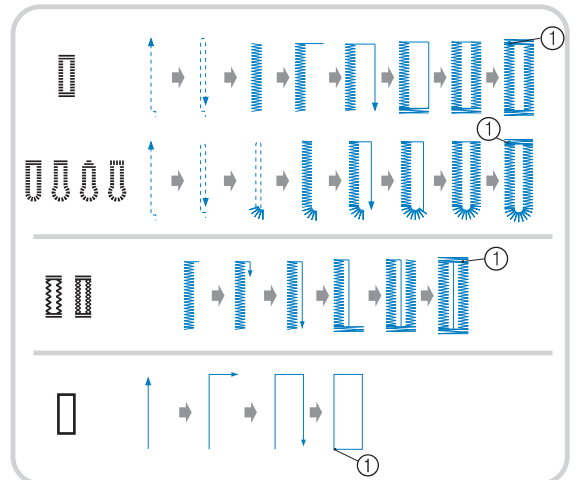

① Verstevigingssteek

* Afhankelijk van het model kunnen de steken verschillen. Raadpleeg het stekenoverzicht op het lichaam van de machine en selecteer vervolgens het steeknummer.

In deze afbeelding vindt u de namen van de onderdelen van knoopsgatvoet "A", die wordt gebruikt om knoopsgaten te maken.

- ① Knoopgeleiderplaat
- ② Schaalverdeling van de persvoet
- ③ Persvoetpen
- ④ Markeringen op knoopsgatvoet
- ⑤ 5 mm (3/16 inch)

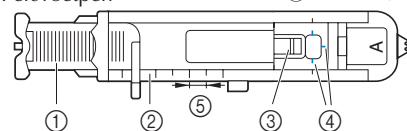

Opmerking

- Voordat u knoopsgaten maakt, controleert u de steeklengte en de steekbreedte door een proefknoopsgat te maken op een lapje stof dat is overgebleven van uw project.

1 Markeer met krijt op de stof de plaats en de lengte van het knoopsgat.

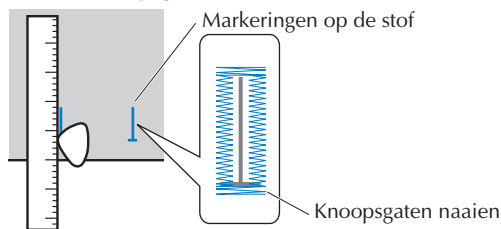

2 Trek de knoopgeleiderplaat van knoopsgatvoet "A" uit en plaats de knoop die door het knoopsgat moet.

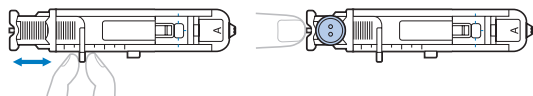

***** Als de knoop niet in de knoopgeleiderplaat past

Tel de doorsnee en de dikte van de knoop bij elkaar op en zet de knoopgeleiderplaat op de berekende lengte.

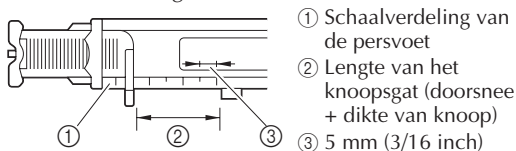

Voorbeeld: voor een knoop met een diameter van 15 mm (9/16 inch) en een dikte van 10 mm (3/8 inch) moet u de knoopgeleiderplaat instellen op 25 mm (1 inch) op de schaal.

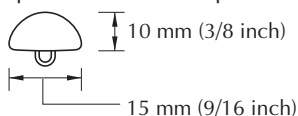

► De grootte van het knoopsgat is ingesteld.

3 Bevestig knoopsgatvoet "A".

Voordat u knoopsgatvoet "A" bevestigt, voert u de bovendraad onder de persvoet doorheen het gat.

4 Selecteer een steek.



***** Afhankelijk van het model kunnen de steken verschillen. Raadpleeg de steekkeuzes op het lichaam van de machine en selecteer vervolgens het steeknummer.

5 Plaats de stof met de voorkant van de knoopsgatmarkering op één lijn met de rode markeringen op de knoopsgatvoet en zet de persvoethendel omlaag.

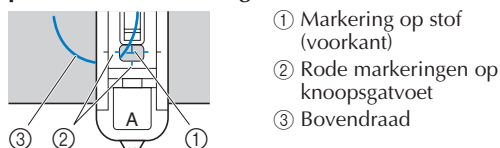

Opmerking

- Bij het omlaag zetten van de persvoet, niet tegen de voorkant van de persvoet duwen, anders wordt de trenssteek niet op de juiste maat genaaid.

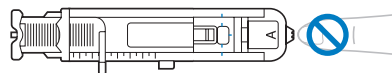

6 Trek de knoopsgathendel zo ver mogelijk omlaag.

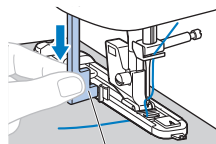

Knoopsgathendel

De knoopsgathendel bevindt zich achter de beugel op de knoopsgatvoet.

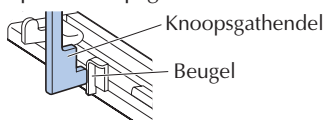

7 Houd het uiteinde van de bovendraad losjes in uw linkerhand en begin met naaien.

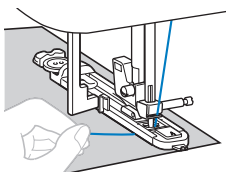

► Wanneer u klaar bent met naaien, naait de machine automatisch verstevigingssteken en stopt daarna.

8 Breng de naald en de persvoet omhoog, verwijder vervolgens de stof en knip de draden af.

9 Breng de knoopsgathendel omhoog in de oorspronkelijke stand.

10 Steek een speld langs de binnenkant van één trenssteek aan het eind van de knoopsgatsteken om te voorkomen dat de steken worden geknipt.

11 Snijd met het tornmesje naar de speld toe en maak het knoopsgat open.

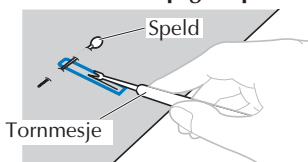

Voor linterieknoopsgaten maakt u met de gaatjesponser een gat in het afgeronde einde van het knoopsgat en snijdt u vervolgens het knoopsgat open met het tornmesje.

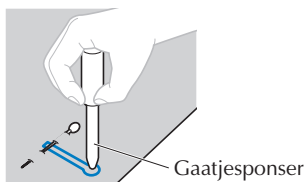

* Wanneer u de gaatjesponser gebruikt, plaatst u dik papier of een ander beschermvel onder de stof voordat u het gat in de stof ponst.

⚠ VOORZICHTIG

- Houd uw handen niet in de snijrichting terwijl u het knoopsgat met het tornmesje openmaakt; anders zou u zich kunnen verwonden als het tornmesje uitschiet.
- Gebruik het tornmesje uitsluitend volgens de aanwijzingen.

■ Knoopgaten maken in stretchstoffen ★

(Beschikbaar op modellen met 35 of meer steken.)

Gebruik een contourdraad wanneer u knoopgaten maakt in stretchstoffen.

- 1 Haak de contourdraad op het deel van knoopsgatvoet "A" dat wordt getoond in de illustratie.

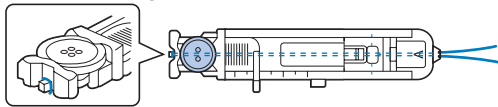

- 2 De draad past in de groeven. Knoop de draad vervolgens losjes vast.

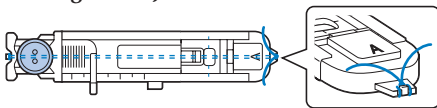

- 3 Bevestig knoopsgatvoet "A".

- 4 Selecteer een steek.

* Afhankelijk van het model kunnen de steken verschillen. Raadpleeg de steekkeuzes op het lichaam van de machine en selecteer vervolgens het steeknummer.

- 5 Pas de steekbreedte aan de dikte van de contourdraad aan.

- 6 Breng de persvoethendel en de knoopsgathendel omlaag en begin met naaien.

- 7 Wanneer u klaar bent met naaien, trekt u zachtjes aan de contourdraad zodat deze niet loshangt.

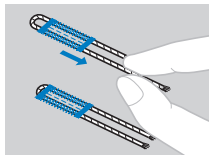

- 8 Trek de contourdraad met een handnaainaald naar de achterkant van de stof en knoop hem vast.

Knopen aannaaien (voor modellen die zijn uitgerust met de knoop aanzetvoet "M")

U kunt met de machine knopen aannaaien. U kunt knopen met twee en knopen met vier gaten aanzetten.

- 1 Meet de afstand tussen de gaten in de knoop die u wilt bevestigen.



- 2 Zet de persvoethendel omhoog.
- 3 Schuif de transporteurschakelaar op de basis aan de achterkant van de machine naar

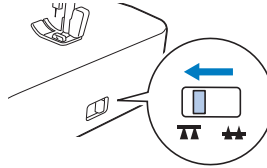

► De transporteur staat omlaag.

- 4 Bevestig knoop aanzetvoet "M".

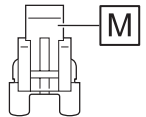

- 5 Selecteer een steek

* Controleer het steeknummer op het lichaam van de machine, en zet de machine op die steek.

- 6 Pas de steekbreedte zo aan dat deze gelijk is aan de afstand tussen de gaten in de knoop.

- 7 Plaats de knoop op de plek waar deze wordt aangezet en zet de persvoethendel omlaag.

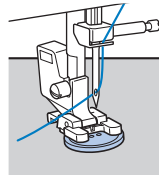

- Wanneer u vier-gatsknopen bevestigt, naait u eerst de twee gaten die het dichtst bij u liggen. Schuif vervolgens de knoop zo dat de naald in de twee gaten erachter gaat en naai deze op dezelfde manier.

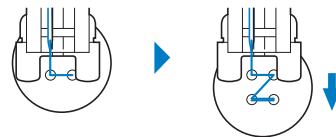

- 8 Draai het handwiel naar u toe (tegen de klok in) om te controleren of de naald goed in de twee gaten van de knoop gaat.

Als de naald de knoop lijkt te raken, meet u opnieuw de afstand tussen de gaten in de knoop. Stem de steekbreedte af op de afstand tussen de gaten in de knopen.

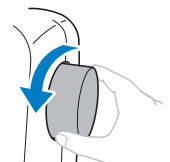

⚠ VOORZICHTIG

- Let tijdens het naaien op dat de naald de knoop niet raakt. Anders kan de naald verbuigen of breken.

- 9** Naai ongeveer 10 steken met een lage snelheid. Zet de schuifknop voor snelheidsregeling naar links (zodat de snelheid laag is).

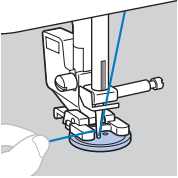

- 10** Knip met een schaarje de bovendraad en de onderdraad af aan het begin van het stiksel. Trek de bovendraad na het naaien naar de achterkant van de stof en knoop deze vast aan de onderdraad.

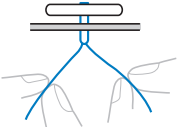

- 11** Wanneer u klaar bent met het aannaaien van de knoop, schuift u de transporteurschakelaar naar en draai het handwiel om de transporteur omhoog te zetten.

Rits inzetten

■ Een rits inzetten in het midden

U naait op beide stukken stof met de randen tegen elkaar.

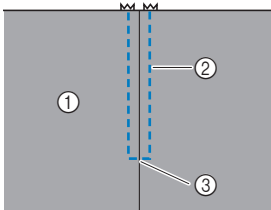

- ① Voorkant van de stof
- ② Stiksel
- ③ Einde ritsopening

- 1** Bevestig zigzagvoet "J".

- 2** Naai rechte steken tot aan de ritsopening. Met de voorkant van de stukken stof naar elkaar toe naait u achteruit nadat u de ritsopening hebt bereikt.

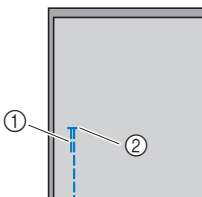

- ① Achteruitsteken
- ② Einde ritsopening

- 3** Rijg de stof van de ritsopening naar de rand van de stof.

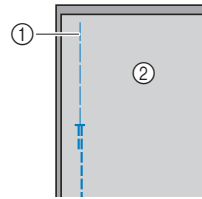

- ① Rijgsteek
- ② Achterkant van de stof

- 4** Strijk de naad open vanaf de achterkant van de stof.

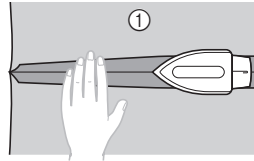

- ① Achterkant van de stof

- 5** Zet de naad op één lijn met het midden van de rits en naai de rits met rijgsteken op zijn plek aan de marge.

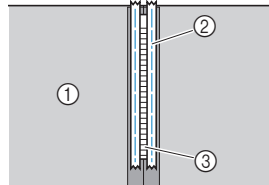

- ① Achterkant van de stof
- ② Rijgsteek
- ③ Rits

- 6** Verwijder circa 5 cm (2 inch) van het eind van de rijgsteken aan de buitenkant.

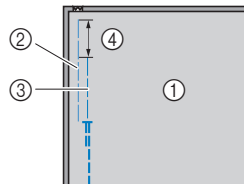

- ① Achterkant van de stof
- ② Rits rijgen
- ③ Rijgsteken aan buitenkant
- ④ 5 cm (2 inch)

- 7** Bevestig de persvoethouder aan de rechterpin van ritsvoet "I".

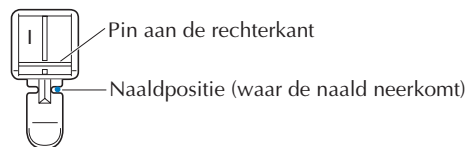

- 8** Selecteer de rechte steek (middelste naaldstand).

* Controleer het steeknummer op het lichaam van de machine, en zet de machine op die steek.

⚠ VOORZICHTIG

- Wanneer u ritsvoet "I" gebruikt, moet u de rechte steek selecteren (middelste naaldstand) en het handwiel langzaam naar u toe (tegen de klok in) draaien om te controleren of de naald de persvoet niet raakt. Als een andere steek is geselecteerd of als de naald de persvoet raakt, kan de naald verbuigen of breken.

9 Doorstikken van de rits.

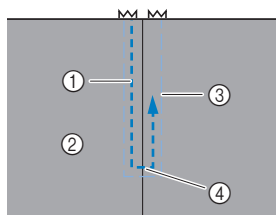

- 1 Stiksel
- 2 Voorkant van de stof
- 3 Rijgsteek
- 4 Einde ritsopening

! VOORZICHTIG

- Zorg bij het naaien dat de naald de rits niet raakt. Anders kan de naald verbuigen of breken.

Memo

- Als de persvoet in contact komt met de ritschuiver, laat u de naald omlaag (in de stof) staan en zet u de persvoet omhoog. Nadat u de ritschuiver hebt verplaatst, zodat deze niet meer in contact komt met de persvoet, zet u de persvoet weer omlaag en gaat u door met naaien.

10 Verwijder de rijgsteek.

Trenssteek

(Beschikbaar op modellen met 20 of meer steken.)

Trenssteken worden gebruikt om plekken te verstevigen die onder spanning staan, zoals hoeken van zakken en openingen.

Hieronder wordt als voorbeeld beschreven hoe u trenssteken maakt op hoeken van zakken.

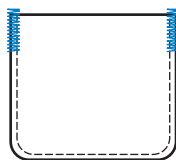

1 Bepaal de lengte van de trenssteek.

Zet de knoopgeleiderplaat op knoopsgatvoet "A" op de lengte van de trenssteek. (De afstand tussen de markeringen op de persvoetschaal is 5 mm (3/16 inch).)

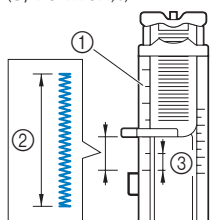

- 1 Schaalverdeling van de persvoet
- 2 Lengte trenssteek
- 3 5 mm (3/16 inch)

- U kunt een trenssteek van maximaal 28 mm (1-1/8 inch) maken.

2 Bevestig knoopsgatvoet "A".

Voordat u knoopsgatvoet "A" bevestigt, voert u de bovendraad onder de persvoet doorheen het gat.

3 Selecteer een steek.

- * Controleer het steeknummer op het lichaam van de machine, en zet de machine op die steek.

★: Alleen voor sommige modellen.

- 4 Plaats de stof met de opening van de zak naar u toe en breng vervolgens de persvoethendel omlaag zodat de naald 2 mm (1/16 inch) voor de zakopening neerkomt.

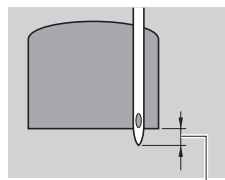

2 mm (1/16 inch)

- 5 Trek de knoopsgathendel zo ver mogelijk omlaag.

- 6 Houd het uiteinde van de bovendraad losjes in uw linkerhand en begin met naaien.

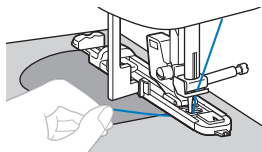

- 7 Wanneer u klaar bent met naaien, zet u de persvoethendel omhoog, verwijdert u de stof en knipt u de draden af.

- 8 Breng de knoopsgathendel omhoog in de oorspronkelijke stand.

Aanpassingen

(Beschikbaar op modellen met 25 of meer steken.)

Afhankelijk van het soort of de dikte van de stof, de gebruikte steunstof, de naaisnelheid enz. wordt uw steekpatroon soms niet mooi. Naai in dat geval onder dezelfde omstandigheden als tijdens het echte naaiwerk proefsteken en pas het steekpatroon als volgt aan.

Als het steekpatroon, zelfs nadat u het hebt aangepast op basis van het hieronder beschreven steekpatroon, nog niet mooi wordt, moet u elk steekpatroon afzonderlijk aanpassen.

- 1 Verander de weergave in de steekaanpassingsweergave. (pagina 7)

- 2 Bevestig monogramvoet "N".

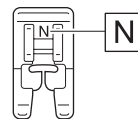

- 3 Pas de steken aan met de toetsen voor de steeklengte.

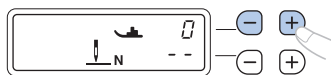

- Zitten de steken in het steekpatroon te dicht op elkaar:
Druk meerdere keren op "+".
- Als er open ruimten zijn tussen de steken in het steekpatroon:
Druk meerdere keren op "-".

- 4 Naai het steekpatroon nogmaals.

- * Als het steekpatroon nog steeds een slecht resultaat levert, voer de aanpassing dan opnieuw uit totdat het steekpatroon correct uitkomt.

Memo

- Deze aanpassing kan worden gemaakt voor (meandersteken), decoratieve steken, satijnsteken en kruissteken. Voor meer informatie over de ingebouwde steekpatronen, zie "Stekentabel" (<http://s.brother/cmkg/>).

Informatie op de Brother support website (handleidingen downloaden)

De Brother support website biedt een verscheidenheid aan informatie over het product, zoals naaitips, het gebruik van optionele accessoires en details over steekpatronen.

Bezoek ons op <http://s.brother/cmkg/>.

U kunt er de "Naaigids" en "Stekentabel" downloaden.

U kunt deze bedieningshandleiding ook van de site downloaden.

Verzorging en onderhoud

Beperkingen op smeren

Om beschadiging van de machine te voorkomen mag deze machine niet worden gesmeerd door de gebruiker.

De machine is vervaardigd met de juiste hoeveelheid olie om goed te functioneren. Het is niet nodig om deze periodiek te smeren.

Als er zich problemen voordoen - het handwiel draait bijvoorbeeld moeilijk of u hoort een ongewoon geluid - gebruikt u de machine beslist niet meer en neemt u contact op met een erkende Brother-dealer of het dichtstbijzijnde erkende Brother-servicecentrum.

Voorzorgsmaatregelen bij het opbergen van de machine

Berg de machine niet op in situaties zoals hieronder aangegeven. Anders kan de machine beschadigen. Condensatie kan bijvoorbeeld leiden tot roest.

- Blootgesteld aan extreem hoge of lage temperaturen
- Blootgesteld aan extreme temperatuurwisselingen
- Blootgesteld aan hoge luchtvochtigheid of stoom
- In de buurt van open vuur, verwarming of airco
- Buiten of blootgesteld aan direct zonlicht
- Blootgesteld aan uiterst stoffige of vette omgevingen

Opmerking

- Deze machine gaat langer mee als u deze af en toe aanzet en gebruikt. De machine werkt mogelijk minder efficiënt wanneer u hem lang opbergt zonder hem te gebruiken.

Het oppervlak van de machine reinigen

⚠ VOORZICHTIG

- **Neem het netsnoer uit het stopcontact alvorens de machine te reinigen. Anders kunt u letsel of een elektrische schok oplopen.**

Grijper reinigen

Het is nadelig voor de naaiprestaties als zich stof ophoopt in het spoelhuis.

⚠ VOORZICHTIG

- **Zorg ervoor dat u de stekker uit het stopcontact haalt voordat u de machine schoonmaakt. Anders kunt u een elektrische schok krijgen of gewond raken.**

- 1 Zet de machine uit en verwijder het netsnoer.
- 2 Breng de naald omhoog en verwijder de persvoet.
- 3 Verwijder de naald (1) en de persvoethouder (2). Draai vervolgens de twee schroeven (3) los en verwijder de steekplaat.

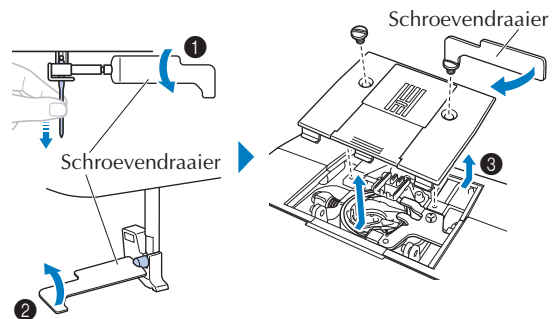

⚡ Opmerking

- Pas op dat de losse schroeven niet in de machine vallen.

- 4 Verwijder het spoelhuis en verwijder het stof van de grijper en zijn omgeving.

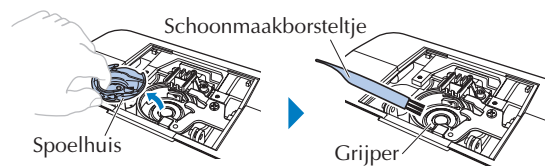

- * Breng geen olie aan op het spoelhuis.

⚡ Opmerking

- Geen spuitbus met perslucht gebruiken.

5 Plaats het spoelhuis zo dat de ▲- en ●-markeringen op één lijn liggen.

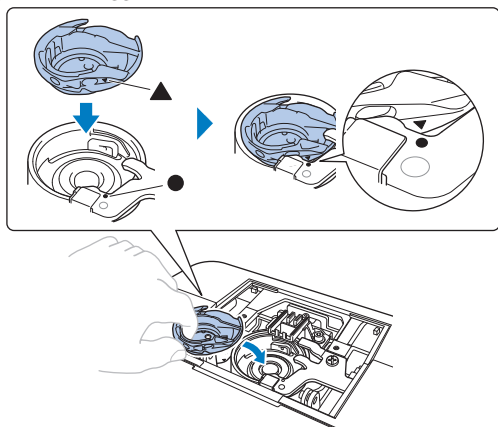

⚠ VOORZICHTIG

- Gebruik nooit een spoelhuis met krassen. Anders kan de bovendraad verstrikt raken waardoor de naald misschien breekt of de naaieresultaten minder goed worden. Als u een nieuw spoelhuis nodig hebt, neemt u contact op met het dichtstbijzijnde erkende Brother-servicecentrum.
- Zorg ervoor dat u het spoelhuis goed plaatst, anders kan de naald breken.

6 Bevestig de steekplaat en draai vervolgens de schroeven vast.

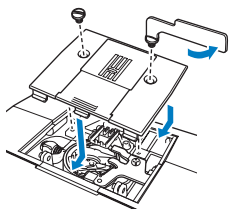

Probleemoplossing

Als de machine niet meer goed werkt, ga dan na of er mogelijk sprake is van onderstaande problemen, voordat u contact opneemt voor service.

De meeste problemen kunt u namelijk zelf oplossen. Als u extra hulp nodig hebt, biedt Brother support website de laatste antwoorden op veel voorkomende vragen en tips. Ga naar "<http://s.brother/cpkag/>".

Als u het probleem hiermee niet kunt oplossen, neemt u contact op met uw Brother-dealer of het dichtstbijzijnde officiële Brother-servicecentrum.

Vaak voorkomende problemen

Hieronder vindt u de oorzaken en remedies voor vaak voorkomende problemen. Raadpleeg deze beschrijving voordat u contact opneemt met ons.

★: Alleen voor sommige modellen.

Probleem	Pagina
Bovendraad te strak	25
Draad verstrikt op achterkant van stof	25
Onjuiste draadspanning	26
De stof zit vast in de machine en kan niet worden verwijderd	26
Wanneer de draad verstrikt is geraakt onder de spoelwinderzitting ★	28

Bovendraad te strak

■ Symptoom

- Bovendraad ziet eruit als één ononderbroken lijn.
- Onderdraad is zichtbaar aan de voorkant van de stof. (Zie onderstaande illustratie.)
- Bovendraad zit te strak en laat los wanneer u eraan trekt.
- Bovendraad zit te strak en de stof is opgerimpeld.
- Bovendraad is te strak, en er komt geen verandering in wanneer u de draadspanning aanpast.

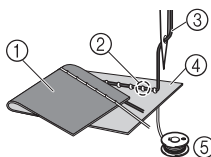

- ① Achterkant van de stof
- ② Onderdraad zichtbaar aan voorkant van de stof
- ③ Bovendraad
- ④ Voorkant van de stof
- ⑤ Onderdraad

■ Oorzaak

Onderdraad onjuist ingeregen

Wanneer de onderdraad niet goed is ingeregen, wordt een onjuiste spanning toegepast op de onderdraad. De onderdraad wordt door de stof getrokken wanneer u de bovendraad omhoog haalt. Daarom is de draad zichtbaar aan de voorkant van de stof.

■ Remedie/Te controleren

Plaats de onderdraad op de juiste wijze. (pagina 9)

Draad verstrikt op achterkant van stof

■ Symptoom

- De draad raakt verstrikt aan de achterkant van de stof.

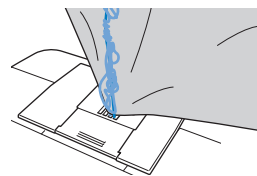

- Nadat u begint met naaien, hoort u een ratelend geluid en u kunt niet doorgaan met naaien.
- Wanneer u onder de stof kijkt, ziet u verstrikte draad in het spoelhuis.

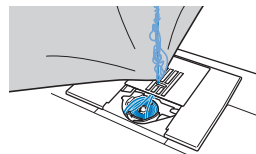

■ Oorzaak

Bovendraad onjuist ingeregen

Wanneer de bovendraad onjuist is ingeregen, kan de bovendraad die door de stof gaat niet gemakkelijk worden opgehaald. De bovendraad raakt dan verstrikt in het spoelhuis en dit maakt een ratelend geluid.

■ Remedie/Te controleren

Verwijder de verstrikte draad en rijg de bovendraad goed in.

1 Verwijder de verstrikte draad. Als dit niet lukt, knip de draad dan los met een schaar.

* Voor meer informatie, zie "Grijper reinigen" (pagina 24).

2 Verwijder de bovendraad uit de machine.

3 Volg de aanwijzingen in "Bovendraad inrijgen" (pagina 9) om de bovendraad juist in te rijgen.

* Als u de spoel hebt verwijderd uit het spoelhuis, raadpleegt u "Spoel opwinden/installeren" (pagina 7) om de spoel correct te installeren.

Onjuiste draadspanning

■ Symptomen

1. De onderdraad is zichtbaar aan de voorkant van de stof. (Zie onderstaande illustratie.)
2. Bovendraad ziet eruit als een rechte lijn aan de voorkant van de stof.
3. De bovendraad is zichtbaar aan de achterkant van de stof. (Zie onderstaande illustratie.)
4. De onderdraad is een rechte lijn aan de achterkant van de stof.
5. Het stiksel op de achterkant van de stof is los of er zit ruimte in.

□ Symptoom 1

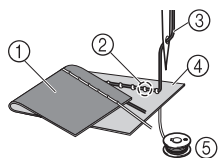

- ① Achterkant van de stof
- ② Onderdraad zichtbaar aan voorkant van de stof
- ③ Bovendraad
- ④ Voorkant van de stof
- ⑤ Onderdraad
- ⑥ Bovendraad zichtbaar aan achterkant van de stof

□ Symptoom 3

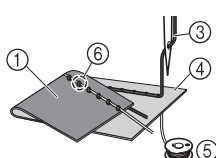

■ Oorzaak/remedie/te controleren

□ Oorzaak 1

De machine is onjuist ingeregen.

<Met symptomen 1 en 2 zoals hierboven beschreven>
Onderdraad is onjuist ingeregen.
Zet de draaiknop draadspanning weer op "4" en raadpleeg "Spoel opwinden/installeren" (pagina 9) om de onderdraad juist in te rijgen.

<Met symptomen 3 tot en met 5 zoals hierboven beschreven>

Bovendraad is onjuist ingeregen.

Zet de draaiknop draadspanning weer op "4" en raadpleeg "Bovendraad inrijgen" (pagina 9) om de bovendraad juist in te rijgen.

□ Oorzaak 2

U gebruikt niet de juiste naald en draad voor de stof.

Welke machinenaald u moet gebruiken hangt af van de stof die u gebruikt en de dikte van de draad. Wanneer u niet de juiste naald en draad gebruikt voor de stof, wordt de draadspanning onjuist en daardoor rimpelt de stof op of worden steken overgeslagen.

* Raadpleeg "Stof/draad/naald-combinatie" (pagina 12) om te controleren of u de juiste naald en draad gebruikt voor de stof.

□ Oorzaak 3

U hebt niet de juiste bovendraadspanning geselecteerd.

Selecteer de juiste draadspanning.

Zie "Draadspanning" (pagina 17).

De juiste draadspanning is afhankelijk van de soort stof en draad die u gebruikt.

* Pas de draadspanning en test het resultaat op een restje van dezelfde stof die u gebruikt voor uw project.

Opmerking

- Als de bovendraad en onderdraad onjuist zijn ingeregen, kunt u de draadspanning niet goed aanpassen. Controleer eerst of de bovendraad en onderdraad juist zijn ingeregen. Pas vervolgens de draadspanning aan.

• Als de onderdraad zichtbaar is aan de voorkant van de stof

Draai de draaiknop draadspanning tegen de klok in om de spanning van de bovendraad te verlagen.

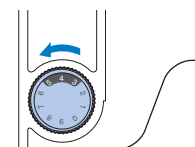

• Als de bovendraad zichtbaar is aan de achterkant van de stof

Draai de draaiknop draadspanning met de klok mee om de spanning van de bovendraad te verhogen.

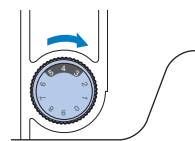

De stof zit vast in de machine en kan niet worden verwijderd

Wanneer de stof vastzit in de machine en niet kan worden verwijderd, is de draad mogelijk verstrikt onder de steekplaat. Volg onderstaande procedure om de stof te verwijderen uit de machine. Wanneer u de handeling niet kunt uitvoeren volgens de procedure, neem dan contact op met het dichtstbijzijnde officiële Brother-servicecentrum. Niet forceren!

■ Stof verwijderen uit de machine

1 Stop de machine onmiddellijk.

2 Zet de machine uit.

3 Verwijder de naald.

Als de naald omlaag staat in de stof, draai dan het handwiel van u af (met de klok mee) om de naald omhoog te halen uit de stof. Verwijder vervolgens de naald.

* Zie "Naald verwisselen" (pagina 13).

4 Verwijder de persvoet en de persvoethouder.

Als de draad verstrikt zit op de persvoet, verwijdert u de verstrikte draad en zet u de persvoethendel omhoog om de persvoet te verwijderen. Anders kan de persvoet beschadigd raken.

* Zie "Persvoet verwisselen" (pagina 14).

5 Til de stof op en knip de draden eronder af.

Verwijder de stof, als dit lukt. Ga door met onderstaande stappen om de grijper te reinigen.

6 Verwijder het steekplaatdeksel.

* Zie "Grijper reinigen" (pagina 24).

7 Knip de verstrikte draden los en verwijder de speel.

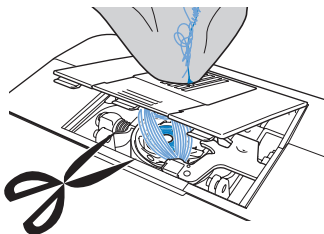

8 Verwijder het speelhuis.

Verwijder eventuele draden die nog in het speelhuis zitten.

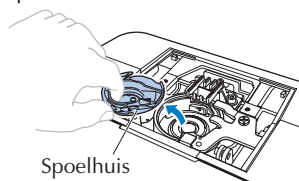

Speelhuis

9 Verwijder met een schoonmaakborsteltje of stofzuiger eventueel stof of pluïsjes uit de grijper en de delen eromheen.

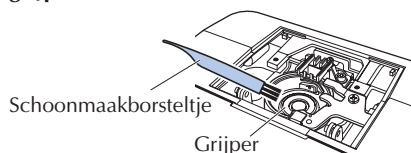

Schoonmaakborsteltje

Grijper

- Als de stof kon worden verwijderd ➔ Ga door naar stap **11**.
- Als de stof niet kon worden verwijderd ➔ Ga door naar stap **10**.

💡 **Opmerking**

- Geen spuitbus met perslucht gebruiken.

10 Verwijder de stof en draden van de steekplaat.

Als u de stof nog altijd niet kunt verwijderen nadat u deze stappen hebt uitgevoerd, neemt u contact op met het dichtstbijzijnde erkende Brother-servicecentrum.

11 Volg stap **5** in "Grijper reinigen" (pagina 24) om het speelhuis te plaatsen.

12 Bevestig het steekplaatdeksel volgens stap **6** in "Grijper reinigen" (pagina 24).

13 Draai het handwiel om te controleren of de transporteur soepel loopt en niet de randen van de sleuven in de steekplaat raakt.



① Juiste positie van transporteur

② Onjuiste positie van transporteur

14 Controleer de staat van de naald en installeer de naald vervolgens.

Als de naald in slechte staat is, bijvoorbeeld verbogen, installeer dan een nieuwe naald.

* Zie "Naald controleren" (pagina 13) en "Naald verwisselen" (pagina 13).

📝 **Memo**

- Aangezien de naald mogelijk beschadigd is geraakt toen de stof vastraakte in de machine, adviseren we u de naald te vervangen door een nieuwe.

■ Functioneren van de machine controleren

Als u de steekplaat hebt verwijderd, controleer dan het functioneren van de machine om na te gaan of de installatie correct is uitgevoerd.

1 Zet de machine aan.

2 Selecteer de rechte steek (— middelste naaldstand).

💡 **Opmerking**

- Installeer de persvoet en draad nog niet.

3 Draai het handwiel langzaam naar u toe (tegen de klok in) en controleer vanaf alle kanten of de naald in het midden van het gat in de steekplaat neerkomt.

Raakt de naald de steekplaat? Verwijder dan de steekplaat en installeer hem opnieuw, te beginnen met stap **13** in "De stof zit vast in de machine en kan niet worden verwijderd" (pagina 27).

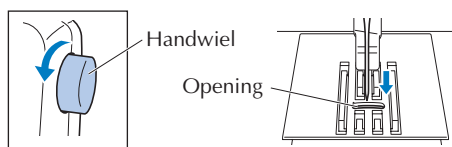

Handwiel

Opening

4 Selecteer steek . Stel nu de steeklengte en steekbreedte in op de maximale waarde.

* Informatie over het wijzigen van de instellingen vindt u in "Steeklengte en steekbreedte instellen" (pagina 15).

5 Draai het handwiel langzaam naar u toe (tegen de klok in) en controleer of de naaldstand en transporteur goed werken.

Als de naald of transporteur de steekplaat raakt, werkt de machine mogelijk niet goed. Neem dan contact op met het dichtstbijzijnde erkende Brother-servicecentrum.

6 Zet de machine uit en installeer de spoel en persvoet. Gebruik nooit een beschadigde persvoet of een persvoet met krassen. Anders kan de naald breken of zijn de naairisultaten minder goed.

* Zie "Spoel opwinden/installeren" (pagina 7) en "Persvoet verwisselen" (pagina 14).

7 Rijg de machine goed in.

* Meer bijzonderheden over het inrijgen van de machine vindt u in "Bovendraad inrijgen" (pagina 9).

8 Naai een proefstukje op een stukje katoenen stof.

 **Opmerking**

- Wanneer het naaien niet goed gaat, ligt het mogelijk aan het onjuist inrijgen van de bovendraad of aan dunne stof. Als die proefnaaien geen goed resultaat oplevert, controleer dan hoe de bovendraad is ingereggen en controleer de stof die u gebruikt.

Wanneer de draad verstrikt is geraakt onder de spoelwinderzitting ★

Als het spoelopwinden start terwijl de draad niet goed onder de voorspanning voor spoelen van de draadgeleider is geleid, kan de draad verstrikt raken onder de spoelwinderzitting.

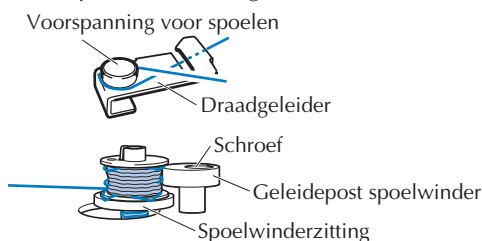

⚠ VOORZICHTIG

- Verwijder de spoelwinderzitting niet, ook al raakt de draad verstrikt onder de spoelwinderzitting. Anders kan de draadafsnijder in de spoelwinderzitting beschadigd raken. (voor modellen uitgerust met draadafsnijder).
- Verwijder de schroef op de geleidestang van de spoelwinder niet. Daarmee zou u de machine kunnen beschadigen. U kunt de draad niet afwinden door de schroef te verwijderen.

1 Stop het winden van de spoel.

2 Knip met een schaar de draad af naast de draadgeleider.

3 Schuif de spoelwinderas naar links en verwijder de spoel van de as en knip de draad naar de spoel af om de spoel geheel van de as te kunnen verwijderen.

4 Houd met uw linkerhand het draaduiteinde vast en wind met uw rechterhand de draad af met de klok mee vanaf de onderkant van de spoelwinderzitting.

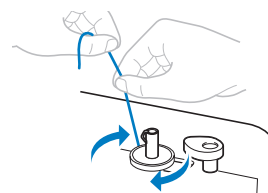

Lijst met symptomen

Als de referentiepagina "*" is, neemt u contact op met uw erkende Brother-dealer of het dichtstbijzijnde officiële Brother-servicecentrum.

Symptoom, oorzaak/oplossing	Referentie
De machine werkt niet.	
De machine is niet aangesloten op het elektriciteitsnetwerk.	6
De hoofdschakelaar staat uit.	6
De spoelwinderas staat rechts.	8
Het voetpedaal wordt niet correct gebruikt.	6
De naald breekt.	
De naald is niet correct geplaatst.	13
De naaldklemschroef is los.	13
De naald is verdraaid, verbogen of de punt is stomp.	13
De naald of draad is niet geschikt voor de stof.	12
De persvoet is niet geschikt voor de geselecteerde steek.	14
De bovendraad is te strak gespannen.	17
De stof wordt onder een hoek getrokken, geduwd of gevoerd. ▶ De stof lichtjes leiden.	16
Er zitten krassen rondom het gat in de steekplaat. Dit is geen kras.	*
	
Er zitten krassen rondom het gat in de persvoet.	*
Het spoelhuis is gekrast.	*
U gebruikt niet een van de spoelen die voor deze machine is ontworpen.	7
De bovendraad breekt.	
Bovendraad is niet juist ingereggen. (De klos is bijvoorbeeld niet goed geplaatst of de draad komt uit het draadkanaal.)	9
Er zitten knopen in de draad of de draad is verstrikt. ▶ Verwijder knopen of verstrikingen.	-

★: Alleen voor sommige modellen.

Symptoom, oorzaak/oplossing	Referentie
De naald is niet geschikt voor de draad die u gebruikt.	12
De bovendraad is te strak gespannen.	17
De draad zit verstrikt, bijvoorbeeld in het spoelhuis.	27
De naald is verdraaid, verbogen of de punt is stomp.	13
De naald is niet correct geplaatst.	13
Er zitten krassen rondom het gat in de steekplaat. Dit is geen kras.	*
	
Er zitten krassen rondom het gat in de persvoet.	*
Het spoelhuis is gekrast of er zit een braam op.	*
U gebruikt niet een van de spoelen die voor deze machine is ontworpen.	7
De onderdraad is verstrikt of breekt.	
De onderdraad is niet goed opgewonden.	7
De spoel is gekrast of draait niet vlot.	7
De draad is verstrikt.	25
U gebruikt niet een van de spoelen die voor deze machine is ontworpen.	7
De spoel is niet goed geïnstalleerd.	9
De draadspanning is niet juist.	
Bovendraad is niet juist ingeregen.	9
De onderdraad is niet goed opgewonden.	7
De naald of draad is niet geschikt voor de stof.	12
De persvoet is niet juist bevestigd.	15
De persvoethouder is niet juist bevestigd.	15
De draadspanning is niet juist.	17
U gebruikt niet een van de spoelen die voor deze machine is ontworpen.	7
De spoel is niet goed geïnstalleerd.	9
De stof is geplooid of wordt samengetrokken.	
De bovendraad of de spoel is onjuist geïnstalleerd.	7, 9
De klos is niet correct geplaatst.	7
De naald of draad is niet geschikt voor de stof.	12
De naald is verdraaid, verbogen of de punt is stomp.	13
Als u dunne stof naait, is de steek te dik. ► Naai met verstevigingsmateriaal onder de stof.	-
De draadspanning is niet juist.	17
Steken worden overgeslagen.	
Bovendraad is niet juist ingeregen.	9
De naald of draad is niet geschikt voor de stof.	12
De naald is verdraaid, verbogen of de punt is stomp.	13
De naald is niet correct geplaatst.	13
Er heeft zich stof opgehoopt onder de steekplaat of in het spoelhuis.	24

Symptoom, oorzaak/oplossing	Referentie
De draad zit verstrikt aan de achterkant van de stof.	
Bovendraad is niet juist ingeregen.	9
De naald of draad is niet geschikt voor de stof.	12
Er is een hoog geluid tijdens het naaien.	
Er heeft zich stof opgehoopt in de transporteur of in het spoelhuis.	24
Bovendraad is niet juist ingeregen.	9
Het spoelhuis is gekrast.	*
U gebruikt niet een van de spoelen die voor deze machine is ontworpen.	7
De naaldinrijgerhendel kan niet worden gebruikt. ★	
De naald staat niet in de hoogste stand.	10
De naald is niet goed geïnstalleerd.	13
De naald is verdraaid, verbogen of de punt is stomp.	13
Bovendraad is niet juist ingeregen.	9
De naaldinrijgerhaak is verbogen en gaat niet door het oog van de naald.	*
De naaldinrijgerhendel kan niet worden verplaatst of worden teruggezet in de oorspronkelijke stand.	*
U gebruikt naaldmaat 65/9. ► De naald is niet compatibel met de naaldinrijger. Leid de draad met de hand door het oog van de naald.	10
De steek wordt niet correct genaaid.	
De persvoet is niet geschikt voor de geselecteerde steek.	14
De draadspanning is niet juist.	17
De draad zit verstrikt, bijvoorbeeld in het spoelhuis.	27
De stof wordt niet doorgevoerd.	
De transporteur staat omlaag. ★ ► Schuif de transporteurstandschakelaar naar ★★.	21
De steek is te fijn.	15
De naald of draad is niet geschikt voor de stof.	12
De draad zit verstrikt, bijvoorbeeld in het spoelhuis.	27
Tijdens het opwinden van de spoel is de onderdraad opgewonden onder de spoelwinderzitting. ★	
De draad is verkeerd onder de voorspanning voor spoelen op de draadgeleider geleid. ► Verwijder eventueel verstrikte draad en wind de spoel vervolgens op.	8, 28
U kunt de onderdraad niet naar boven halen.	
De naald is verdraaid, verbogen of de punt is stomp.	13
De spoel is niet goed geïnstalleerd.	9

Symptoom, oorzaak/oplossing	Referentie
Het naailampje gaat niet aan.	
Het naailampje is stuk.	*
De stof wordt doorgevoerd in de tegenovergestelde richting.	
Het doorvoermecanisme is beschadigd.	*
De naald raakt de steekplaat.	
De naaldklem Schroef is los.	13
De naald is verdraaid, verbogen of de punt is stomp.	13
Stof die wordt genaaid met de machine kunt u niet verwijderen.	
Draad is verstrikt onder de steekplaat.	27
Een gebroken naald is in de machine gevallen.	
<p>► Zet de machine uit en verwijder de steekplaat. Als u de naald die in de machine is gevallen kunt zien, verwijdert u deze met een pincet. Nadat u de naald hebt verwijderd, plaatst u de steekplaat weer in de oorspronkelijke positie en installeert u een nieuwe naald. Voordat u de machine aanzet draait u het handwiel langzaam naar u toe om te controleren dat het soepel draait en dat de nieuwe naald door het midden van de opening in de steekplaat gaat. Als het handwiel niet soepel loopt of als u de naald die in de machine is gevallen niet hebt kunnen verwijderen, neemt u contact op het uw erkende Brother-dealer of het dichtstbijzijnde erkende Brother-servicecentrum.</p>	24
Het handwiel draait niet soepel.	
Er zit draad verstrikt in het spoelhuis.	27
De decoratieve steekpatronen zijn niet goed uitgelijnd. ★	
U hebt niet de juiste persvoet gebruikt.	14
De steekaanpassing is onjuist ingesteld.	23

Foutmeldingen

Nr.	Oorzaak	Oplossing
E1	Het voetpedaal werd ingedrukt (of ⚠ ("Start/Stop"-toets) werd ingedrukt als het voetpedaal niet is aangesloten ★) of ⚡ (achteruit/verstevigingssteektoets) werd ingedrukt terwijl de persvoet omhoog staat.	Breng de persvoethendel omlaag voordat u doorgaat met de bewerking.
E2	Er is een andere steek geselecteerd dan de knoopsgat- of trenssteek en het voetpedaal werd ingedrukt (of ⚠ ("Start/Stop"-toets) werd ingedrukt als het voetpedaal niet is aangesloten ★) terwijl de knoopsgathendel omlaag stond.	Breng de knoopsgathendel omhoog voordat u de bewerking verderzet.

Nr.	Oorzaak	Oplossing
E3	De knoopsgat- of trenssteek werd geselecteerd en het voetpedaal werd ingedrukt (of ⚠ ("Start/Stop"-toets) werd ingedrukt als het voetpedaal niet is aangesloten ★) terwijl de knoopsgathendel omhoog stond.	Breng de knoopsgathendel omlaag voordat u doorgaat met de bewerking.
E4	⚡ (Achteruit/verstevigingssteektoets) (of ⚠ (naaldstand toets) ★) werd ingedrukt terwijl de spoelwinderas naar rechts werd bewogen.	Verplaats de spoelwinderas naar links voordat u doorgaat met de bewerking.
E5	⚠ ("Start/Stop"-toets) werd ingedrukt terwijl het voetpedaal was aangesloten. ★	Koppel het voetpedaal los of gebruik het voetpedaal. ★
E6	De motor is vastgelopen omdat de draad verstrikt is.	Verwijder de verstrikte draad alvorens door te gaan met de bewerking.
E7	De steek voor een enkele naald werd geselecteerd en het voetpedaal werd ingedrukt (of ⚠ ("Start/Stop"-toets) werd ingedrukt als het voetpedaal niet is aangesloten ★) terwijl de tweelingnaaldmodus actief stond.	Selecteer een steek voor de tweelingnaald.
F1 F9	De machine is mogelijk defect.	Neem contact op met het dichtstbijzijnde officiële Brother-servicecentrum.

Bedieningssignaal ★

- Wanneer de machine wordt ingeschakeld of een toets wordt ingedrukt (juiste bediening)
 - **Eén enkele pieptoon**
- Wanneer de machine wordt ingeschakeld terwijl een instelling is gewijzigd (pagina 6)
 - **Twee pieptonen**
- Als een onjuiste bewerking wordt uitgevoerd of een niet-werkende toets wordt ingedrukt
 - **Twee of vier pieptonen**
- De machine is vastgelopen, bijvoorbeeld omdat de draad verstrikt is
 - **Er klinkt een pieptoon gedurende vier seconden en de machine stopt automatisch.** Ga na wat de oorzaak is van de fout en verhelp deze voordat u verdergaat met naaien.

★: Alleen voor sommige modellen.

Inhoudsopgave

A	
accessoires	5
accessoirestafel	4
achteruitsteek	16
achteruit/verstevigingssteektoets	4
automatisch achteruit/verstevigingssteken naaien	7, 17
B	
bedieningspaneel	6
bedieningssignaal	7, 30
bedieningstoetsen	4
belangrijkste onderdelen	4
bovendraad inrijgen	9
boventransportvoet	5, 15
D	
draadafsnijder	4, 10, 16
draadgeleiders op de naaldstang	4, 14
draadophaalhendel	4, 10
draadspanning	17, 26
draaiknop draadspanning	4, 26
E	
extra kloppen	5, 14
F	
foutmeldingen	30
G	
gaatjesponser	5, 20
grijper	24
H	
handwiel	4
hoofdschakelaar	4, 6
I	
instellingen	6
K	
kloppen	4, 7
knoopgathendel	4
L	
LCD	6
N	
naald	13
naaldinrijger	4, 10
naaldklemschroef	4
naaldstandtoets	4
naaldstopstand	6
P	
persvoet	4, 14
persvoethendel	4, 8, 14, 16
persvoethouder	4, 15
probleemoplossing	25
Q	
quilt-en watteervoet	5, 15
R	
rechte steek	7
S	
schuifknop voor snelheidsregeling	4
snel verwisselbare spoel	4, 9
spoel	7
spoelhuis	24
spoelhuisdeksel	4, 8
spoel installeren	7
spoel opwinden	7
spoelwinder	4, 28
“Start/Stop”-toets	4
steekaanpassing	7, 23
steekbreedte	15
steekplaat	4
steekplaatdeksel	27
steekselectietoetsen	6, 15
stof/draad/naald-combinatie	12
T	
toetsen voor steekbreedte	6, 15
toetsen voor steeklengte	6, 15
tormmesje	5, 20
transporteur	4, 27, 29
transporteurstandschakelaar	4, 21
twelingnaald	5, 13
V	
verstevigingssteek	16
voetpedaal	6
voorspanning voor spoelen	8, 28
vrije arm	19

Ga naar <http://s.brother/cpkag/> voor ondersteuningsinformatie (naaigids, stekentabel, instructievideo's, veelgestelde vragen, enz.) voor uw Brother-product kunt vinden.



Voor informatie bij de video's, ga naar <http://s.brother/cvkag/>.



Brother SupportCenter is een mobiele app die u ondersteuningsinformatie (instructievideo's, veelgestelde vragen enz.) biedt voor uw product van Brother.
Ga naar Google Play™ of App Store om deze te downloaden.



Google Play™



App Store

Handelsmerken

App Store is een servicemerk van Apple Inc.

Android en Google Play zijn handelsmerken van Google, Inc.

Gebruik van deze handelsmerken is alleen toegestaan met toestemming van Google.

Dutch
888-N00/N02/N20/N22/N40/N42



D01F5H-001