

Brugsanvisning

Symaskine

Product Code (Produktkode): 888-N00/N02/N20/N22/N40/N42

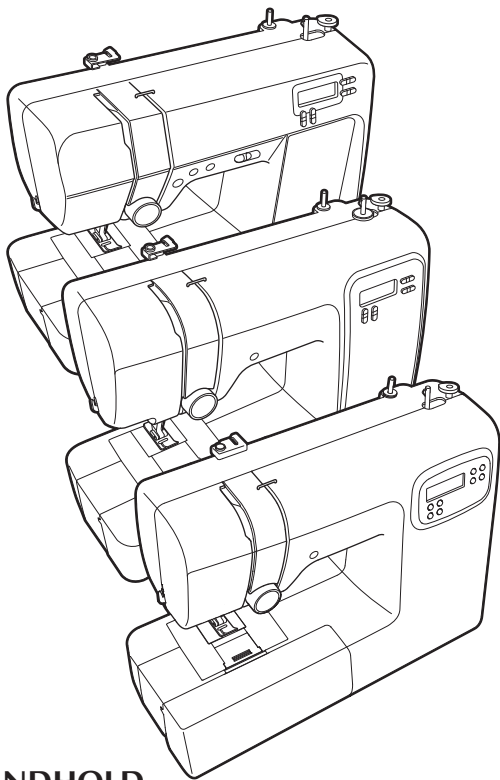

INDHOLD

VIGTIGE SIKKERHEDSOPLYSNINGER	2
Betegnelser på maskinens dele	4
Primære dele	4
Nåle- og trykfodsafsnit	4
Betjeningsknapper	4
Tilbehørsboks	4
Tilbehør	5
Medfølgende tilbehør	5
Ekstraudstyr	5
Brug af din maskine	5
Strømforsyning	6
Fodpedal	6
Betjeningspanel	6
Indstillinger/funktioner	6

Trådning af maskinen	7
Vinding/montering af spolen	7
Trådning af overtråd	9
Træk undertråden op	11
Stof-/tråd-/nålekombination	12
Nål	13
Kontrol af nålen	13
Udskiftning af nålen	13
Syning med dobbeltnål	13
Udskiftning af trykfoden	14
Udskiftning af trykfoden	14
Fjernelse af snap-on delen	15
Grundlæggende syning	15
Valg af stingtype	15
Indstilling af stinglængde og stingbredde	15
Begynd at sy	16
Syning af baglæns sting/hæftesting	16
Automatisk syning af baglæns sting/hæftesting	17
Trådspænding	17
Nyttesømme	17
Overlocksøm	17
Blindstingsyning	18
Syning af knaphul	19
Isyning af knapper (ved modeller med trykfod "M" til isyning af knapper)	21
Isyning af lynlås	22
Trensesting	23
Sådan foretager du justeringer	23
Information fra Brother support-webside (download af brugervejledninger)	24
Pleje og vedligeholdelse	24
Begrænsninger ved smøring	24
Forholdsregler ved opbevaring af maskinen	24
Rengøring af maskinens overflade	24
Rengøring af griberen	24
Fejlfinding	25
Hyppige fejlfindingsemner	25
Overtråden er for stram	25
Filtret tråd på stoffets vrangside	25
Forkert trådspænding	26
Stoffet sidder fast i maskinen og kan ikke fjernes	26
Når tråden bliver filtret under spoleapparatets sæde	28
Liste over symptomer	28
Fejlmeddelelser	30
Betjeningsbip	30
Indeks	31

Sørg for at læse dette dokument, inden du bruger maskinen.

Vi anbefaler, at du gemmer dette dokument, så det er ved hånden til fremtidig brug.

VIGTIGE SIKKERHEDSOPLYSNINGER

Læs disse sikkerhedsoplysninger, før maskinen tages i brug.

!FARE

– Sådan undgår du at få stød:

- 1 Tag altid maskinens stik ud af stikkontakten med det samme, når du er færdig med at bruge maskinen, ved rengøring, når du foretager de servicejusteringer, der er nævnt i denne brugsanvisning, eller når du efterlader maskinen uden opsyn.

!ADVARSEL

– Sådan undgår du forbrænding, brand, stød eller personskade:

- 2 Træk altid symaskinens stik ud af stikkontakten, når du foretager justeringer, der er nævnt i brugsanvisningen.
 - Når du tager maskinens stik ud, skal du sætte kontakten på maskinen på symbolet "O" for at slukke maskinen og derefter tage fat i stikket og trække det ud af stikkontakten. Træk ikke i ledningen.
 - Sæt stikket fra symaskinen direkte ind i stikkontakten. Der må ikke bruges forlængerledning.
 - Træk altid maskinens stik ud, hvis der opstår strømsvigt.
- 3 Elektriske farer:
 - Denne maskine skal være tilsluttet en vekselstrømforsyning, som ligger inden for den klassifikation, der er angivet på maskinens mærkeplade. Må ikke tilsluttes til en jævnstrømkilde eller en konverter. Hvis du er usikker på, hvilken strømkilde du har, skal du kontakte en kvalificeret elektriker.
 - Maskinen er kun godkendt til brug i det land, hvor den blev købt.
- 4 Brug aldrig maskinen, hvis en ledning eller et stik er beskadiget, hvis den ikke fungerer korrekt, hvis den er blevet tabt eller beskadiget, eller hvis der er spildt vand på enheden. Indlevér symaskinen til

nærmeste autoriserede Brother-forhandler, så de kan undersøge den, reparere den eller justere de elektriske eller mekaniske dele.

- Stop brugen af maskinen omgående, og tag strømledningen ud, hvis du bemærker noget usædvanligt, som f.eks. lugt, varme, misfarvning eller deformation under brug eller opbevaring af maskinen.
- Når symaskinen transporteres, skal du sørge for at bære den i håndtaget. Hvis maskinen løftes ved hjælp af en anden del, kan det beskadige maskinen eller medføre, at den tabes, hvilket kan medføre personskade.
- Når du løfter symaskinen, skal du passe på ikke at gøre pludselige eller uforsigtige bevægelser, da du kan gøre skade på din ryg eller knæ.

- 5 Hold altid arbejdsområdet ryddeligt:

- Brug aldrig symaskinen, hvis ventilationshullerne er blokerede. Hold maskinens ventilationshuller og fodpedalen fri for trævler, støv og stofrester.
- Anbring ikke ting på fodpedalen.
- Pas på ikke at tabe noget ned i symaskinen, og stop ikke fremmede genstande af nogen art ind i den.
- Brug ikke symaskinen på steder, hvor der anvendes aerosolprodukter (spray), eller hvor luften er iltfattig.
- Brug ikke maskinen i nærheden af en varmekilde som f.eks. en ovn eller et strygejern. Ellers kan maskinen, strømledningen eller den beklædningsdel, der sys i, antændes og forårsage brand eller elektrisk stød.
- Symaskinen må ikke anbringes på en ujævn overflade som f.eks. et vakkelvornet eller skråt bord, da symaskinen kan falde ned og medføre personskade.

- 6 Særlige forholdsregler ved syning:

- Vær altid meget opmærksom på nålen. Brug aldrig bøjede eller knækkede nåle.
- Hold fingrene væk fra alle bevægelige dele. Vær specielt forsigtig omkring symaskinenålen.
- Sluk maskinen ved at dreje hovedkontakten til mærket "O", når der foretages justeringer i nåleområdet.
- Brug ikke en beskadiget eller forkert stingplade, da det kan få nålen til at knække.
- Skub og træk ikke i stoffet under syningen, og følg omhyggeligt brugsanvisningen ved frihåndssyning, så du ikke bøjer nålen, så den knækker.

7 Denne maskine er ikke legetøj:

- Hold godt øje med symaskinen, når den bruges af eller i nærheden af børn.
- Den plastikpose, som maskinen blev leveret i, bør opbevares uden for børns rækkevidde eller bortskaffes. Lad aldrig børn lege med posen, idet dette er forbundet med kvælningsfare.
- Brug ikke symaskinen udendørs.

8 Sådan forlænges symaskinens levetid:

- Symaskinen må ikke opbevares på steder, hvor den står i direkte sollys, eller i omgivelser med høj luftfugtighed. Brug/anbring ikke symaskinen tæt op ad et varmeapparat, jern, halogenlamper eller andre varme genstande.
- Brug kun almindelige sæber og rengøringsmidler til rengøring af opbevaringskassen. Brug aldrig benzin, fortynder eller skurepulver til rengøring, da dette kan beskadige kassen og symaskinen.
- Læs altid i Brugsanvisningen, inden du udskifter eller monterer trykfødder, nålen eller andre dele, så disse monteres korrekt.

9 Reparation og justering:

- Hvis lampeenheden er beskadiget, skal den udskiftes af en autoriseret Brother-forhandler.
- Hvis symaskinen ikke fungerer korrekt, eller hvis det er nødvendigt at foretage justeringer, skal du først kigge i fejlfindingskemaet, som du finder bagest i Brugsanvisningen. Her kan du finde oplysninger om, hvordan du selv kan undersøge og justere symaskinen. Hvis problemet ikke kan løses, bedes du kontakte nærmeste autoriserede Brother-forhandler.

Brug kun symaskinen som beskrevet i denne brugsanvisning.

Brug kun det tilbehør, der anbefales af fabrikanten, og som er beskrevet i denne brugsanvisning.

Indholdet i denne vejledning samt specifikationerne for dette produkt kan ændres uden varsel.

Yderligere produktoplysninger og opdateringer kan fås på vores hjemmeside www.brother.com

GEM DENNE BRUGSANVISNING

Symaskinen er kun beregnet til brug i hjemmet.

TIL BRUGERE I ALLE LANDE UNDTAGEN CENELEC-LANDE

Denne maskine er ikke beregnet til brug af personer (herunder børn) med nedsatte fysiske, sansemæssige eller mentale evner eller med mangel på erfaring og viden, medmindre en person, der er ansvarlig for deres sikkerhed, har ført tilsyn med eller instrueret dem i brugen af maskinen. Børn skal holdes under opsyn for at sikre, at de ikke leger med symaskinen.

TIL BRUGERE I CENELEC-LANDE

Denne maskine kan anvendes af børn på 8 år og opefter samt af personer med nedsatte fysiske, sansemæssige eller mentale evner eller med mangel på erfaring og viden, hvis der bliver ført tilsyn med dem, eller de på sikker vis bliver instrueret i brugen af denne maskine og forstår de farer, der er forbundet hermed. Børn må ikke lege med maskinen. Rengøring og vedligeholdelse må ikke udføres af børn uden opsyn.

KUN FOR BRUGERE I STORBRITANNIEN, IRLAND, PÅ MALTA OG KYPROS

VIGTIGT

- Ved udskiftning af sikringen skal der bruges en stiksikring, der er godkendt af ASTA jf. BS 1362, hvilket vil sige, at den har -mærket. Mærkekapacitet som angivet på stikket.
- Montér altid sikringsafdækningen igen. Brug aldrig stik uden sikringsafdækning.
- Hvis den stikkontakt, der er til rådighed, ikke er egnet til stikket på dette udstyr, skal du kontakte en autoriseret Brother-forhandler for at få den korrekte ledning.

Betegnelser på maskinens dele

Primære dele

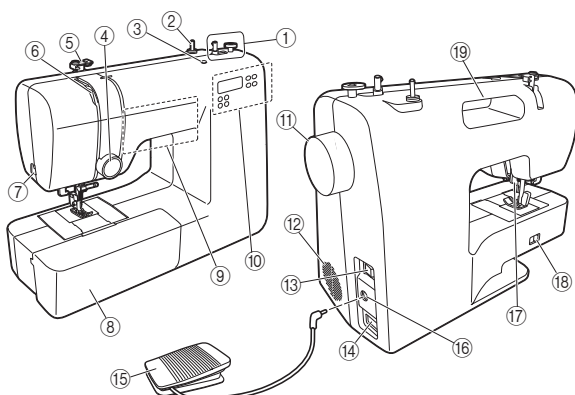

- ① Spoleapparat (side 8)
- ② Trådpind (side 7)
- ③ Hul til ekstra trådpind (side 14)
- ④ Trådspændings justereshjul (side 17)
- ⑤ Trådstyr (side 8, 10)
- ⑥ Trådgiver (side 10)
- ⑦ Trådklipper (side 16)
- ⑧ Tilbehørsboks med rum til tilbehør (side 4)
- ⑨ Betjeningsknapper (side 4)
- ⑩ Betjeningspanel (side 6)
- ⑪ Håndhjul
Dette anvendes til at hæve og sænke nålen manuelt.
- ⑫ Ventilationshul
Dette aftræk sørger for ventilation af motoren. Ventilationshullet må ikke være tildækket, når maskinen er i brug.
- ⑬ Tænd/sluk knap (side 6)
- ⑭ Strømforsyningsstik (side 6)
- ⑮ Fodpedal (side 6)
- ⑯ Stik til fodpedal (side 6)
- ⑰ Trykfodsløfterarm (side 8, 9, 16)
- ⑱ Transportør hæve/sænke greb (side 21)
- ⑲ Håndtag
Bær maskinen ved at løfte den i håndtaget.

Nåle- og trykfodsafsnit

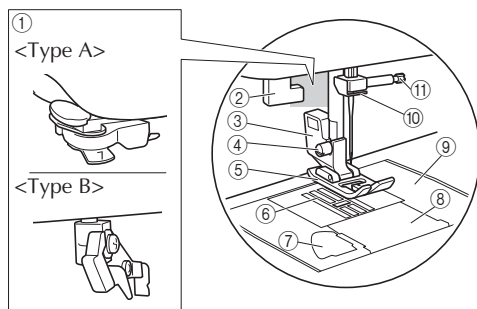

- ① Nåletråder (side 10) ★
- ② Knaphulsarm (side 20) ★
- ③ Snap-on del (side 15)
- ④ Snap-on delens skrue (side 15)
- ⑤ Trykfod
Trykfoden trykker stoffet fladt under syningen. Monter den korrekte trykfod til den valgte stingtype.
- ⑥ Transportør
Transportøren fører stoffet i syretningen.
- ⑦ Hurtigt isætning af spole (side 11) ★
- ⑧ Spoledæksel (side 8)
- ⑨ Stingplade
Stingpladen er markeret med styr for syning af lige sømme.
- ⑩ Trådbøjle (side 10)
- ⑪ Nåleskrue

Betjeningsknapper

Betjeningsknapperne varierer alt efter maskinmodellen.

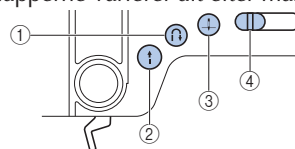

- ① Knap til baglæns sting/hæftesting (side 16)
Du kan sy baglæns sting ved at holde denne knap trykket ned for at sy i modsat retning.
- ② Start/stop-knap ★
Tryk på denne knap for at starte eller stoppe syningen.
- ③ Nålepositions-knap ★
Tryk på denne knap for at hæve eller sænke nålen. Der sys ét sting, når du trykker to gange på knappen.
- ④ Syhastighedsstyring ★
Skub dette greb for at justere syhastigheden. Kontrolenheden indstiller fodpedalens maksimale syhastighed.

Tilbehørsboks

Tilbehør såsom trykfod, spoler og nåle kan opbevares inde i tilbehørsboksen.

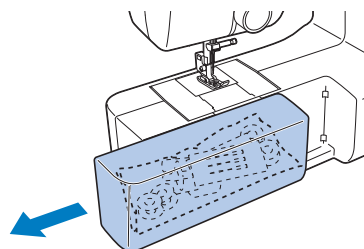

Skub boksen til venstre for at åbne den.

Bemærk

- Før du lægger tilbehøret til opbevaring i tilbehørsboksen, skal du putte tilbehøret i en form for plastikpose med lynlås. Hvis tilbehøret ikke er i en pose, kan det nemt falde ud og blive væk eller beskadiges.

Tilbehør

Medfølgende tilbehør

Se det ekstra ark "Medfølgende tilbehør" om det medfølgende tilbehør til maskinen og dets reservedelsnumre.

Ekstraudstyr

Følgende er tilgængeligt som ekstraudstyr, der kan købes separat.

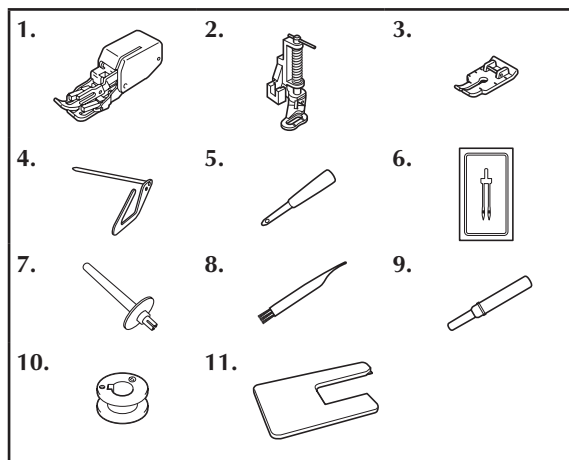

Nr.	Navn på del	Reservedelsnummer		
		Amerika	Europa	Kina Andre
1	Overtransportør	SA140	F033N: XG6623-001	F033CN F033N
2	Quiltefod	SA129	F005N: XC1948-052	- F005N
3	1/4-tommers sammenføjningsfod	SA125	F001N: XC1944-052	F001CN F001N
4	Quiltelineal	SA132	F016N: XC2215-052	F016CN F016N
5	Hulsyl		XG7791-001	
6	Dobbelt nål (2/11-nål)		X59296-121	
7	Ekstra trådpind		XG3488-001	
8	Børste		X59476-051	
9	Opsprætter		XZ5082-001	
10	Spole	SA156	SFB: XA5539-151	- SFB
11	Forlængerbordet	SAWT7	WT17: D01LFJ-001	WT17CN WT17AP

Note

- Kontakt Brother-forhandleren, eller gå ind på vores websted <http://s.brother/cpkag/>, hvis du ønsker at købe ekstraudstyr eller andet tilgængeligt tilbehør. Brug altid det anbefalede tilbehør til maskinen.

Brug af din maskine

⚠ ADVARSEL

- Brug kun almindelig strøm som strømkilde. Brug af andre strømkilder kan forårsage brand, stød eller beskadigelse af symaskinen.
- Sørg for, at strømtikkene er sat helt ind i stikkontakten og maskinens strømforsyningsstik. Ellers kan det forårsage brand eller stød.
- Du må ikke sætte strømticket i en stikkontakt, der er i dårlig stand.
- Sluk på hovedkontakten, og tag stikket ud i følgende situationer:
 - Når du forlader symaskinen
 - Når du er færdig med at bruge symaskinen
 - Hvis der opstår strømsvigt
 - Hvis symaskinen ikke fungerer korrekt på grund af en dårlig eller afbrudt forbindelse
 - I tordenvejr

⚠ FORSIGTIG

- Brug den netledning, der følger med maskinen.
- Brug ikke forlængerledninger eller stikdåser med mange andre stik sat i. Dette kan forårsage brand eller stød.
- Rør ikke ved stikket med våde hænder. Dette kan forårsage stød.
- Sluk altid på hovedkontakten, før du tager stikket til symaskinen ud. Tag altid fat i stikket, når du tager det ud af stikkontakten. Hvis du trækker i ledningen, kan den blive beskadiget, og der er risiko for brand eller stød.
- Der må ikke skæres i ledningen, og den må ikke beskadiges, ændres, bøjes, trækkes i, drejes rundt eller bundtes med andre ledninger. Anbring ikke tunge ting på ledningen. Udsæt ikke ledningen for varmepåvirkning. Dette kan beskadige ledningen og forårsage brand eller stød. Hvis ledningen eller stikket bliver beskadiget, skal symaskinen sendes til reparation hos din autoriserede forhandler, før den må bruges igen.
- Tag stikket ud, hvis symaskinen ikke skal bruges i et længere tidsrum. Ellers kan der opstå brand.

Strømforsyning

1 Sæt stikket i en stikkontakt.

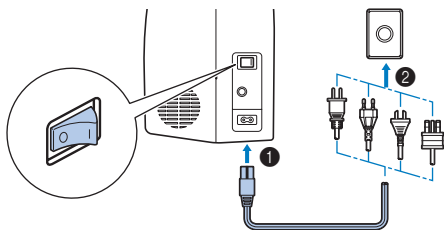

2 Tænd for maskinen.



Tryk på mærket "I" på tænd/sluk knappen for at tænde for hovedstrømmen, sylset og LCD-displayet.

Sluk maskinen ved at trykke på mærket "O" på tænd/sluk knappen.

► Maskinen afgiver en lyd. Det er ikke en funktionsfejl.

Fodpedal

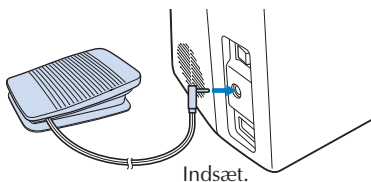

⚠ FORSIGTIG

- Når du sætter stikket til fodpedalen i, skal du sørge for at slukke maskinen for at forhindre, at maskinen starter utilsigtet.

Tryk langsomt fodpedalen ned for at begynde at sy, og justér syhastigheden ved at ændre kraften, der trykkes på pedalen med.

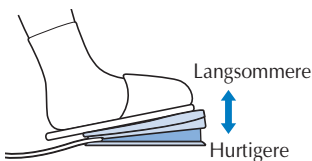

💡 Bemærk

- Når fodpedalen er tilsluttet, ⓘ deaktiveres (Start/stop-knap). ★

Betjeningspanel

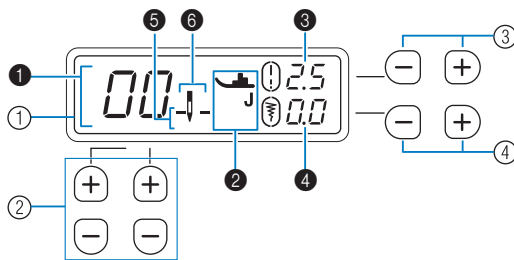

① LCD-display (liquid crystal display)

Det valgte sting (1), den trykfod, der skal anvendes (2), stinglængden i millimeter (3), stingbredden i millimeter (4), nålens stopposition (5) og indstillingen for enkelt-/dobbeltnål (6) vises.

② Taster til valg af sting (side 15)

Tryk på tasterne for at ændre stingmønsteret.

③ Stinglængdetaster (side 15)

Tryk på tasterne for at ændre stinglængden for det valgte stingmønster.

④ Stingbreddetaster (side 15)

Tryk på tasterne for at ændre stingbredden for det valgte stingmønster.

Indstillinger/funktioner

Du kan ændre indstillingerne for følgende funktioner. Indstillingerne gemmes, selv når tænd/sluk knappen slås fra.

Nr.	Funktion
1	Nålens stopposition
2	Indledende nåleposition (venstre/midterst (midt))
3	Betjeningsbip ★
4	Maksimal syhastighed
5	Automatisk syning af baglæns sting/hæftesting
6	Indstilling for nål (enkeltnål/dobbeltnål)
7	Stingjustering ★

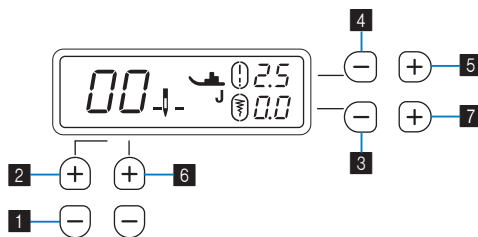

1 Ændring af nålens stopposition

Du kan ændre nålens stopposition til enten sænket (ned i stoffet) eller hævet position. (Standard: Sænket position)

1 Sluk for maskinen.

2 Mens du holder 1 nede, skal du tænde for maskinen.



3 Når maskinen er tændt, skal du slippe 1.

► Nålens stopposition ændres.

↓ : Sænket position ↑ : Hævet position

★: Kun ved visse modeller.

2 Ændring af den indledende nåleposition

Du kan ændre det sting, der vælges, når maskinen tændes, til enten  "lige sting (venstre nåleposition)" eller  "lige sting (midterste (midt nåleposition))". (Standard: )

1 Sluk for maskinen.

2 Mens du holder **2 nede, skal du tænde for maskinen.**

3 Når maskinen er tændt, skal du slippe **2.**

► Den indledende nåleposition ændres.

Det aktuelt valgte sting kan bekræftes ved stingnummeret på LCD-displayet.

3 Slå betjeningsbip til/fra ★

Du kan slå betjeningsbippet til/fra. (Standard: Til)

1 Sluk for maskinen.

2 Mens du holder **3 nede, skal du tænde for maskinen.**

3 Når maskinen er tændt, skal du slippe **3.**

► Indstillingen for betjeningsbip ændres.

4 Ændring af den maksimale syhastighed

Du kan ændre den maksimale syhastighed til enten standardhastighed eller langsommere hastighed. (Standard: Indstilling for standardhastighed)

Når indstillingen for langsommere hastighed er valgt, bliver den maksimale hastighed, der er justeret med syhastighedsstyringen langsommere. ★

1 Sluk for maskinen.

2 Mens du holder **4 nede, skal du tænde for maskinen.**

3 Når maskinen er tændt, skal du slippe **4.**

► Den maksimale syhastighed ændres.

- : Indstilling for langsommere hastighed
- : Indstilling for standardhastighed

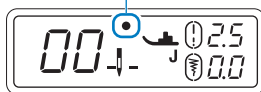

5 Til/fra for automatisk syning af baglæns sting/hæftesting

Du kan indstille maskinen til automatisk at sy baglæns eller sy hæftesting ved starten og slutningen af sømmen. (Standard: Fra)

1 Sluk for maskinen.

2 Mens du holder **5 nede, skal du tænde for maskinen.**

3 Når maskinen er tændt, skal du slippe **5.**

► Automatisk syning af baglæns sting/hæftesting slås til eller fra.

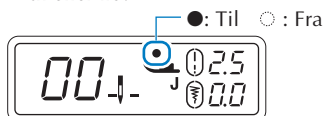

* Se "Automatisk syning af baglæns sting/hæftesting" (side 17) for at få flere oplysninger.

★: Kun ved visse modeller.

6 Ændring af indstillingen for nål

Du kan enten ændre indstillingen for nål til indstillingen for enkeltnål eller dobbelnål. (Standard: Indstilling for enkeltnål)

1 Sluk for maskinen.

2 Mens du holder **6 nede, skal du tænde for maskinen.**

3 Når maskinen er tændt, skal du slippe **6.**

► Indstillingen for nål ændres.

 : Indstilling for enkeltnål  : Indstilling for dobbelnål

* Se "Syning med dobbelnål" (side 13) for at få flere oplysninger.

7 Stingjustering ★

Ved nogle sting kan et stingmønster blive dårligt alt efter stoftypen. I så fald kan du foretage justeringer. (Standard: 0)

1 Sluk for maskinen.

2 Mens du holder **7 nede, skal du tænde for maskinen.**

3 Når maskinen er tændt, skal du slippe **7.**

► Maskinen går i justeringsindstilling for stingmønster.

* Se "Sådan foretager du justeringer" (side 23) for at få flere oplysninger.

Trådning af maskinen

Vinding/montering af spolen

⚠ FORSIGTIG

- Sørg for, at strømmen er slukket ved trådning af maskinen. Hvis du kommer til ved et uheld at træde på fodpedalen, og maskinen begynder at sy, kan du komme til skade.

- Sørg for at anvende de medfølgende spoler (reservedelnummer: SA156, SFB: XA5539-151) eller samme type.

SA156 er en spoletype af klasse 15.

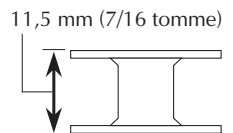

- 1 Træk trådpinden længst muligt op, og sæt en trådspole på denne pind.

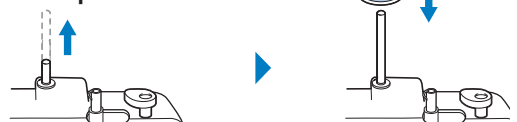

Sørg for, at tråden rulles ud som vist.

⚠ FORSIGTIG

- Hvis trådspolen ikke sidder rigtigt, kan tråden filtre sammen på trådpinden.

2 Før tråden ned under trådstyret og rundt om forspændingsskiven forfra og bagud.

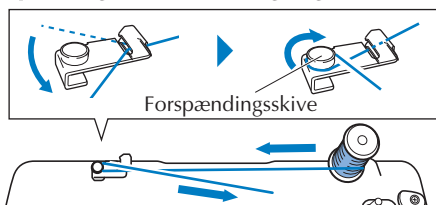

3 Mens du fører tråden gennem et hul i spolen, skal du sætte spolen på spoleapparatets holder og derefter skubbe holderen til højre.

Sørg for, at hullet passer til fjederen.

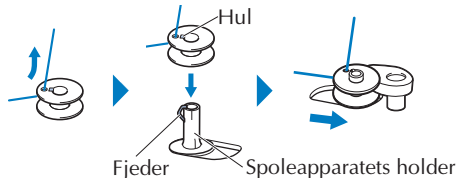

Note

- Kontrol af spolens retning vil være nyttigt i senere procedurer. Ved at anbringe spolen i spolehuset i samme retning, som den sad i på spoleapparatets holder, kan spolen monteres med den rigtige vindingsretning for undertråden.

Mærket "b" på den ene side af den spole, der leveres sammen med denne maskine, kan anvendes som reference.

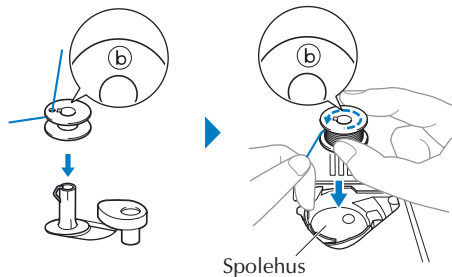

4 Tænd for maskinen.



5 Mens du holder fast i enden af tråden, skal du starte maskinen for at vinde tråden et par gange rundt om spolen.



6 Stop maskine, og klip overskydende tråd af.

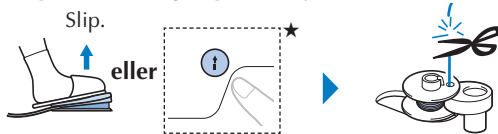

7 Skub syhastighedsstyringen til siden for at justere spolevindingshastigheden. ★

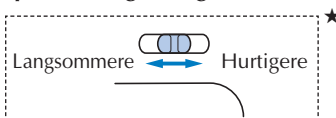

8 Start maskinen.

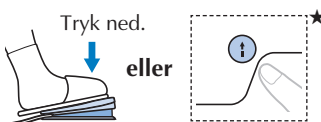

Bemærk

- Vi anbefaler, at tråd, der strækker sig, f.eks. gennemsigtig nylontråd, vindes med lav hastighed, fordi tråden kan strække sig.

9 Når spolen virker fuld og begynder at dreje langsomt, skal du stoppe maskinen.

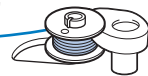

10 Klip tråden af, skub spoleapparatets holder til venstre, og fjern spolen.

⚠ FORSIGTIG

- Sørg for at følge instruktionerne omhyggeligt. Hvis du ikke klipper tråden helt, og spolen vindes, når der ikke er ret megen tråd tilbage, kan den filtrere rundt om spolen og få nålen til at knække.
- Ved ikke at vinde spolen ordentligt kan trådspændingen løsnese og få nålen til at knækkes.

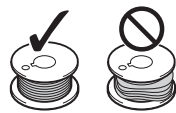

11 Hæv nålen til dens højeste position, og hæv derefter trykfodsløfterarmen.

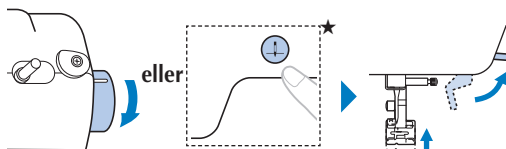

Drej ud mod dig selv.

12 Sluk for maskinen.

13 Åbn spoledækslet.

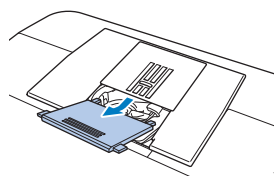

★: Kun ved visse modeller.

14 Sæt spolen på, tag fat i enden af tråden, skub spolen ned med fingeren, og før derefter tråden gennem slidsen som vist.

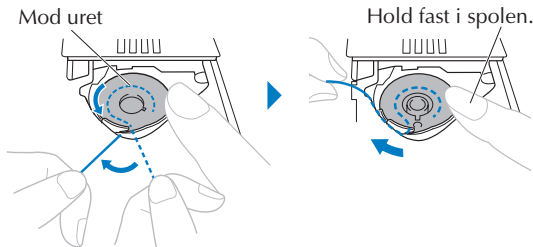

* Følg denne instruktion, så tråden sættes korrekt gennem spændingsfjederen på spolehuset.

□ Ved modeller med hurtigt isætning af spole ★

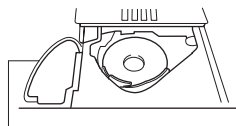

Slids til hurtigt isætning af spole

Før enden af tråden gennem slidsen, og træk derefter i tråden for at klippe den af.

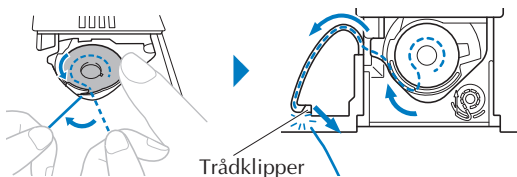

* Trådføringsretningen indikeres af pile på stingpladen.
 ► Du kan begynde at sy uden at trække undertråden op. Når du trækker undertråden op før syning, se "Træk undertråden op" (side 11).

! FORSIGTIG

• Sørg for at holde spolen nede med fingeren, og vikl undertråden korrekt af. Ellers kan tråden knække, eller trådspændingen bliver forkert.

15 Sæt spole-dækslet på igen.

* Sørg for, at enden af tråden kommer ud på venstre side af dækslet.

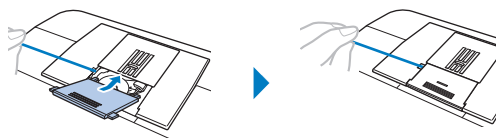

★: Kun ved visse modeller.

■ Ved modeller med trådklipper ★

1 Følg trin 1 til 2 i "Vinding/montering af spolen".

2 Sæt spolen på spoleapparatets holder, og skub derefter holderen til højre.

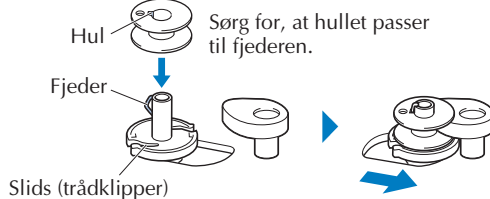

* Kontrollér spolens monteringsretning ved at benytte mærket "b" på den ene side af spolen som reference. Når du anbringer spolen i spolehuset, skal du sørge for at anbringe den, så den vender samme vej.

3 Vind tråden fem eller seks gange. Træk i tråden. Tråden klippes af ved slidsen.

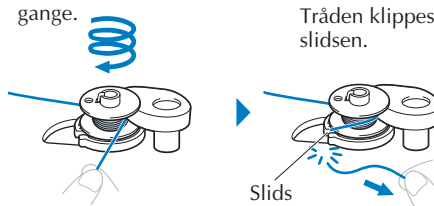

! FORSIGTIG

• Sørg for at klippe tråden som beskrevet. Hvis tråden vindes, uden at tråden er klippet ved hjælp af den trådklipper, der er indbygget i slidsen i spoleapparatets sæde, kan tråden blive viklet ind i spolen, eller nålen kan bøje eller knække, når undertråden er ved at være brugt op.

4 Tænd for maskinen.

5 Følg trin 7 til 15 i "Vinding/montering af spolen".

Trådning af overtråd

! FORSIGTIG

• Sørg for at tråde maskinen korrekt. Ellers kan tråden filtres sammen og knække nålen.
 • Brug aldrig en trådtykkelse på 20 eller derunder.
 • Brug nålen og tråden i den rette kombination. (side 12)

1 Løft trykfodsløfterarmen.

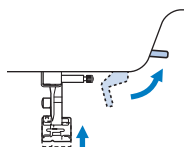

2 Hæv nålen til dens højeste position.

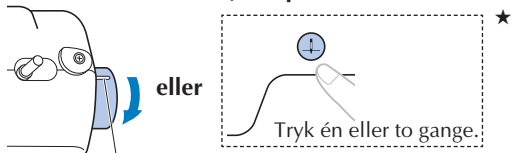

Drej ud mod dig selv, så dette mærke peger op til den højeste position.

3 Hvis strømmen til maskinen er tændt, skal du slukke for den.

4 Træk trådpinden længst muligt op, og sæt en trådspole på denne pind.

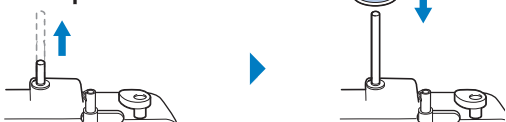

Sørg for, at tråden rulles ud som vist.

5 Før tråden gennem trådkanalen i den rækkefølge, der er vist nedenfor.

* Følg den nummererede sti, der er trykt på maskinen.

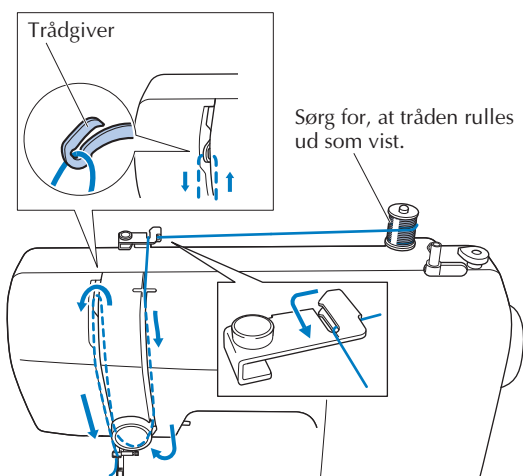

6 Skub tråden bag nåletråderstyret.

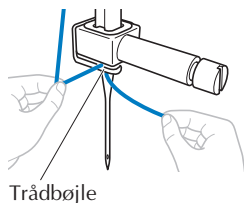

7 Før tråden gennem nåleøjet forfra og bagud, og før derefter tråden ned under trykfoden.

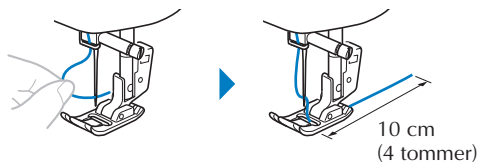

■ Brug af nåletråderen ★

⚠ FORSIGTIG

- Nåletråderen kan kun anvendes med almindelig symaskinenål i størrelse 75/11-100/16. Hvis du bruger gennemsigtig monofilamenttråd i nylon, kan du kun anvende nåle i området 90/14-100/16.
- Du kan ikke bruge nåletråderen, hvis du anvender dekorationstråde eller specialnåle, såsom dobbeltnål og vingenål. Hvis du anvender disse typer tråde eller nåle, skal du tråde nåleøjet manuelt. Sørg for, at tænd/sluk knappen er slukket ved trådning af nålen.

1 Følg trin 1 til 6 i "Trådning af overtråd".

2 <Type A>

- a) Før tråden ned bag ved styret (1), og sæt tråden ordentligt fast i slidsen på trådstyrsskiven (2). Klip derefter tråden af med trådklipperen (3).

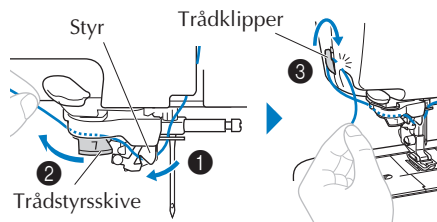

- b) Sænk trykfodsløfterarmen.

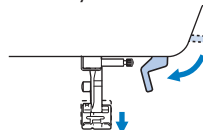

- c) Sænk nåletråderarmen helt, indtil den stopper (4), og skub den langsomt tilbage, indtil den stopper (5).

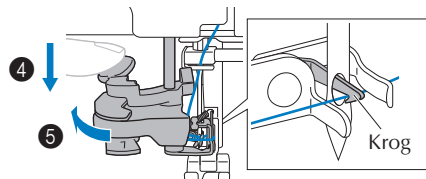

* Sørg for, at krogen går gennem nåleøjet, og sørg for at få fat i tråden.

<Type B>

- a) Sænk trykfodsløfterarmen.

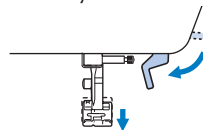

★: Kun ved visse modeller.

b) Mens du sænker nåletråderarmen helt (1), skal du sætte tråden fast på styret (2). Derefter skal du skubbe nåletråderarmen tilbage, indtil den stopper (3) og føre tråden hen foran nålen. Sørg for, at tråden er under kroge, der er blevet ført gennem nåleøjet, og at kroge får fat i tråden. (4).

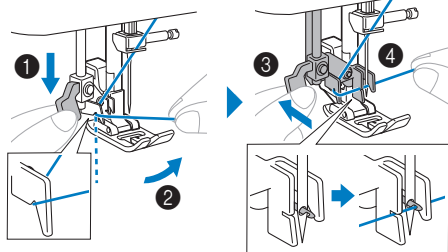

3 Før langsomt nåletråderarmen tilbage til forsiden, og slip derefter langsomt nåletråderarmen.

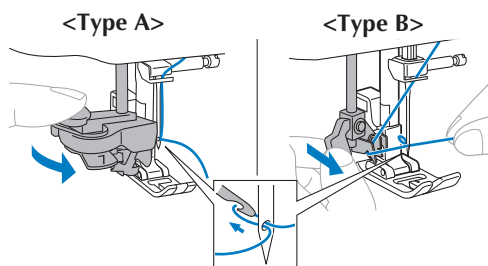

4 Løft trykfodsløfterarmen.

5 Træk i løkken på tråden, og før enden af tråden som illustreret herunder.

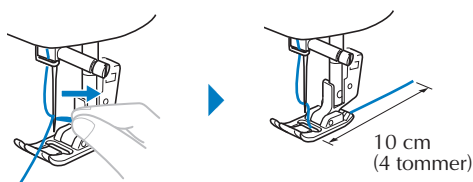

Træk undertråden op

- 1 Se "Trådning af overtråd" (side 9) for at tråde maskinen med overtråden og tråde nålen.
- 2 Følg trin 11 til 13 i "Vinding/montering af spolen" (side 7) for montering af spolen og for isætning af spolen i spolehuset.
- 3 Før tråden hen langs med slidsen i pilens retning, og lad den være der uden at klippe den af.



★: Kun ved visse modeller.

4 Hold løst fast i enden af overtråden.

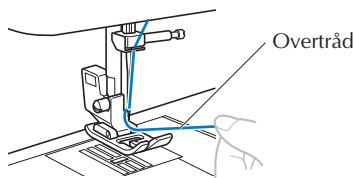

5 Mens du holder fast i enden af overtråden, skal du sænke og hæve nålen for at trække undertråden op.

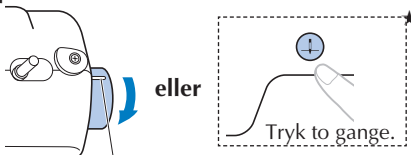

Drej en hel omgang ud mod dig selv, indtil dette mærke peger op til den højeste position.

6 Træk i overtråden for at trække undertråden op. Derefter skal du trække omtrent 10 cm (4 tommer) af begge tråde ud mod bagsiden af trykfoden.

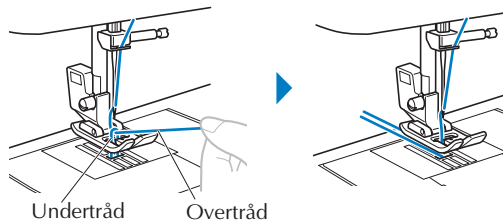

■ Ved modeller med hurtigt isætning af spole ★

Du kan begynde at sy uden at trække undertråden op. (side 9)

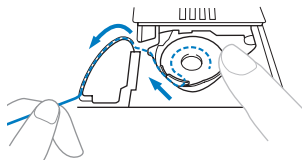

💡 Bemærk

- Når du syr rynker eller afslutter tråden i starten af syningen, skal du trække undertråden op.

Stof-/tråd-/nålekombination

- **Nåle, der kan bruges til denne maskine: Almindelige symaskinenåle (størrelse 65/9-100/16)**
* Jo højere tal, desto tykkere nål. Og jo lavere tal, desto tyndere nål.
- **Tråd, der kan bruges til denne maskine: trådtykkelse på 30-90**
* Brug aldrig en trådtykkelse på 20 eller mindre. Det kan medføre maskinefejl.
* Jo lavere tal, desto tykkere tråd. Og jo højere tal, desto tyndere tråd.
- **Den nål og tråd, som bør bruges på maskinen, afhænger af det anvendte stofs type og tykkelse. Brug nedenstående skema, når du skal vælge korrekt nål og tråd til den aktuelle stoftype.**
- Kombinationerne vist i tabellen er blot vejledende. Sørg for at sy prøvesting på det faktiske antal lag og den type stof, der skal bruges i dit projekt.
- Maskinens nåle kan udskiftes. Af hensyn til sikkerheden og resultaterne anbefaler vi, at nålen udskiftes regelmæssigt. Se "Kontrol af nålen" (side 13) for at få oplysninger om, hvordan nålen udskiftes.
- **Generelt skal du bruge en tynd nål og tråd til tyndt stof og en tykkere nål og tråd til tykt stof.**
- **Væg et sting, som passer til stoffet, og juster derefter stinglængden. Når du syr i tyndt stof, skal du gøre stinglængden finere (kortere). Når du syr i tykt stof, skal du gøre stinglængden grovere (længere). (side 15)**
Ved syning af strækstof, se "Syvejledning" (<http://s.brother/cmkag/>).

Stoftype/anvendelse		Tråd		Nålestørrelse	Stinglængde mm (tomme)
		Type	Tykkelse		
Tyndt stof	Kammerdug, georgette, chally, organdi, crepe, chiffon, voile, gaze, tyl, for osv.	Polyestertråd	60 - 90	65/9 - 75/11	Fine sting 1,8 - 2,5 (1/16 - 3/32)
		Bomuldstråd, silketråd	50 - 80		
Mellemtykk stof	Bomuldslerred, taft, gabardine, flonel, bølgecrepe, gaze i to lag, linned, frottéstof, vaffelstof, lagenlærred, poplin, bomuldstill, satin, quiltet bomuld osv.	Polyestertråd	60 - 90	75/11 - 90/14	Almindelige sømme 2,0 - 3,0 (1/16 - 1/8)
		Bomuldstråd, silketråd	50 - 60		
Tykt stof	Denim (340 gram eller derover), kanvas osv.	Polyestertråd, bomuldstråd	30	100/16	Grove sting 2,5 - 4,0 (3/32 - 3/16)
		Polyestertråd	60	90/14 - 100/16	
	Bomuldstråd, silketråd	30 - 50			
Strækstoffer (strikket osv.)	Jersey, trikot, t-shirtstof, fleece, interlock osv.	Polyestertråd, Bomuldstråd, silketråd	50	Kuglenål 75/11 - 90/14	Indstilling, der passer til stoffets tykkelse
Til pyntestikninger		Polyestertråd, bomuldstråd	30	90/14 - 100/16	Indstilling, der passer til stoffets tykkelse
			50 - 60	75/11 - 90/14	

■ Gennemsigtig nylontråd

Brug en symaskinenål med stort nåleøje uanset stof eller tråd.

■ Syning af pyntesømsmønstre (nåle og tråde) ★

Brug en kuglenål (gylden) 90/14 til syning i let, mellemtykk eller strækstof. Brug en almindelig symaskinenål 90/14 til syning i tykt stof.

Derudover skal du brug tråd #50 til #60.

⚠ FORSIGTIG

- **Passende stof-, tråd- og nålekombinationer vises i tabellen ovenfor. Hvis der ikke vælges en korrekt kombination, især ved syning i tykt stof (f.eks. denim) med en tynd nål (f.eks. 65/9 til 75/11), kan nålen blive bøjet eller knække. Der er desuden risiko for, at sømmen bliver ujævn, at der kommer buler i stoffet eller at symaskinen springer sting over.**

★: Kun ved visse modeller.

Nål

⚠ FORSIGTIG

- Brug de anbefalede almindelige symaskinenåle.
- Brug aldrig bøjede nåle. Bøjede nåle knækker let, hvilket kan føre til personskader.

Kontrol af nålen

Inden nålen tages i brug, skal du anbringe den med den flade side nedad på en plan flade og kontrollere, at afstanden mellem nålen og fladen er lige stor hele vejen.

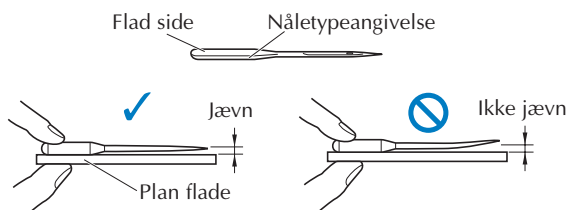

💡 Bemærk

- Maskinens nåle kan udskiftes. Udskift nålen i de tilfælde, der er beskrevet nedenfor.
 - Hvis der afgives en unormal lyd, når nålen kommer ned i stoffet. (Spidsen af nålen kan være ødelagt eller slidt).
 - Hvis der springes sting over. (Nålen kan være bøjet).
 - Generelt efter færdiggørelse af et syprojekt, såsom et stykke tøj.

Udskiftning af nålen

⚠ FORSIGTIG

- Før du udskifter nålen, skal du sørge for at slukke maskinen, idet der ellers er risiko for tilskadekomst, hvis der utilsigtet trykkes på fodpedalen (eller ⏻ (Start/stop-knap) ★), og maskinen begynder at sy.

1 Hæv nålen til dens højeste position.

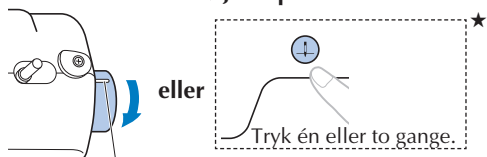

Drej ud mod dig selv, så dette mærke peger op til den højeste position.

2 Afmontér trykfoden. (side 14)

★: Kun ved visse modeller.

3 Sluk for maskinen.

4 Før du udskifter nålen, skal du dække hullet i stingpladen til med stof eller papir for at forhindre, at nålen falder ned i maskinen.

5 Fjern nålen.

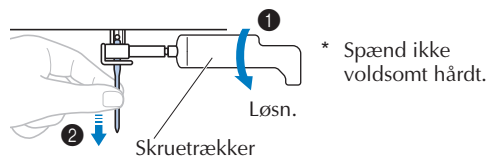

6 Montér en anden nål.

Indsættes, indtil nålen rører ved denne del.

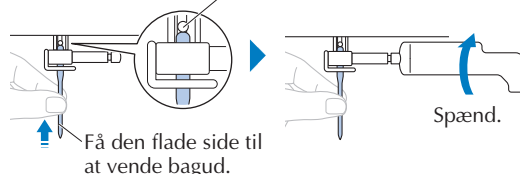

7 Montér trykfoden. (side 15)

⚠ FORSIGTIG

- Sørg for at montere nålen som beskrevet ovenfor, idet nålen ellers kan knække, eller der kan ske beskadigelse.

Syning med dobbeltnål

Du kan sy med dobbeltnål og to overtråde. Du kan anvende samme farve eller to forskellige farver til at lave pyntesøm.



For detaljer om sting, der kan syes med dobbeltnål, se "Sømooversigt" (<http://s.brother/cmkg/>).

* Dobbeltstående og den ekstra trådpind forhandles separat ved visse modeller.

⚠ FORSIGTIG

- Anvend den dobbeltnål, der er blevet lavet til denne maskine (reservedelsnummer: X59296-121).
- Sy ikke med bøjede nåle. Nålen kan knække, og du kan komme til skade.
- Du kan ikke anvende nåletråderen til at tråde dobbeltnålen. I stedet for skal du tråde dobbeltnålen manuelt forfra og bagud. Brug af nåletråderen kan beskadige maskinen.

⚠ FORSIGTIG

- Vælg en passende stingtype, når du skal sy med dobbeltnål, da der ellers er risiko for, at nålen knækker, eller at symaskinen bliver beskadiget.
- Vælg en stingbredde på 5,0 mm (3/16 tomme) eller mindre, idet nålen ellers kan knække, eller maskinen kan beskadiges.
- Drej håndhjulet langsomt mod dig selv (mod uret), når du har justeret stingbredden, og kontrollér, at nålen ikke rører trykfoden. Hvis nålen rammer trykfoden, kan den bøje eller knække.
- Monter zigzagtrykfod "J", når du skal sy med dobbeltnål, da der ellers er risiko for, at nålen knækker, eller at symaskinen bliver beskadiget.
- Når du ændrer syretning, skal du sørge for at hæve nålen, før du drejer stoffet. Hvis stoffet drejes, mens nålen er sænket, kan den blive bøjet eller knække.

- 1 Monter zigzagtrykfod "J".
- 2 Monter dobbeltnålen på samme måde som en enkeltnål. (side 13)
- 3 Sæt den ekstra spolepind i hullet oven på maskinen, og sæt den anden trådspole på den ekstra spolepind.

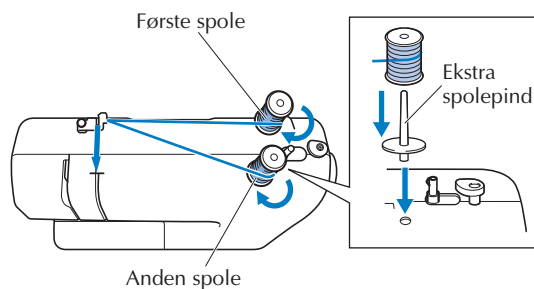

- 4 Tråd den venstre nål ved at anvende tråd fra den første spole på samme måde som ved normal trådning af maskinen (ved enkeltnål). (side 9)
 - * Sørg for at føre tråden ned bag om trådbøjlen.
- 5 Tråd den højre nål ved at anvende tråd fra den anden spole på samme måde som ved normal trådning af maskinen (ved enkeltnål). (side 9)
 - * Sørg for at tråde højre nål forfra og bagud.

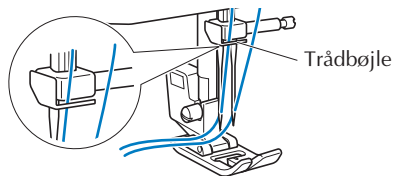

6 Sæt maskinen i indstilling for dobbeltnål. (side 7)

7 Vælg en stingtype, og begynd at sy.

- * Hvis du vælger en stingtype, der ikke egner sig til syning med dobbeltnål, vises der en fejlmeddelelse. Vælg en egnet stingtype.

⚡ Bemærk

- Du kan ikke anvende nåletråderen til at tråde dobbeltnålen. I stedet for skal du tråde dobbeltnålen manuelt forfra og bagud. Brug af nåletråderen kan beskadige maskinen. ★

Udskiftning af trykfoden

⚠ FORSIGTIG

- Før du udskifter trykfoden, skal du sørge for at slukke maskinen, idet der ellers er risiko for tilskadekomst, hvis der utilsigtet trykkes på fodpedalen (eller ⏻ (Start/stop-knap) ★), og maskinen begynder at sy.
- Anvend altid den korrekte trykfod til det stingmønster, som du har valgt. Hvis du bruger en forkert trykfod, kan nålen ramme trykfoden og bøje eller knække, og det kan medføre tilskadekomst.
- Anvend trykfødder, der er blevet designet til brug med denne maskine.

Udskiftning af trykfoden

1 Hæv nålen til dens højeste position.

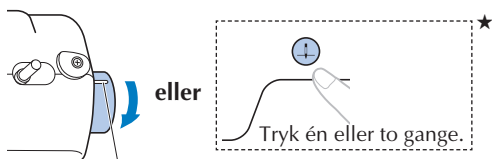

Drej ud mod dig selv, så dette mærke peger op til den højeste position.

2 Sluk maskinen, og hæv derefter trykfodsløfterarmen.

3 Afmontér trykfoden.

- * Se én af procedurerne alt efter, hvilken type din maskine er.

Tryk på den sorte knap for at frigøre trykfoden.

Træk trykfoden lodret nedad.

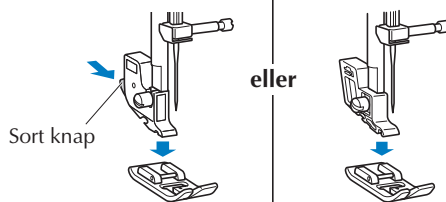

★: Kun ved visse modeller.

4 Sæt en anden trykfod i, så rillen flugter med stift.

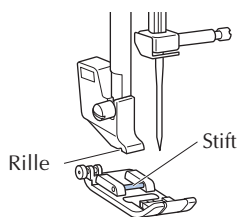

Bemærk

- Den trykfod, der skal anvendes til hver stingtype, vises på LCD-displayet.

5 Sænk langsomt trykfodsløfterarmen, så trykfodsstiften klikker ind i rillen.

Fjernelse af snap-on delen

Fjern snap-on delen, når du monterer en trykfod, som ikke anvender snap-on delen, såsom overtransportøren* og quiltefoden*.

* : Forhandles separat ved visse modeller.

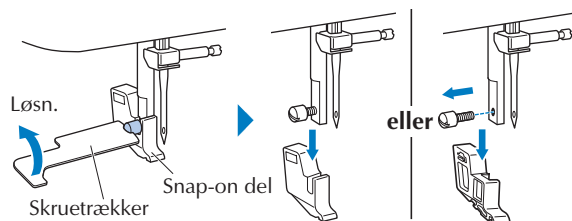

Bemærk

- Ved montering af snap-on delen skal du holde snap-on delen på plads og spænde skruen.

Grundlæggende syning

⚠ FORSIGTIG

- Vær meget opmærksom på nålen, når maskinen arbejder. Hold desuden hænderne væk fra alle bevægelige dele, såsom nålen og håndhjulet, da der ellers er risiko for personskade.
- Træk eller skub ikke for hårdt til stoffet under syningen, da der ellers er risiko for personskade, eller at nålen knækker.
- Brug aldrig bøjede nåle. Bøjede nåle knækker let, hvilket kan føre til personskader.
- Pas på, at nålen ikke rammer knappenåle, da nålen ellers kan knække eller bøje.

Valg af stingtype

Tryk på tasterne til valg af sting for at ændre stingnummeret.

Valgt sting Trykfod, der skal anvendes

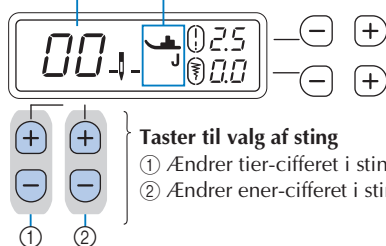

Indstilling af stinglængde og stingbredde

- Tryk på + eller - i stinglængdetasterne for at øge eller reducere stinglængden.

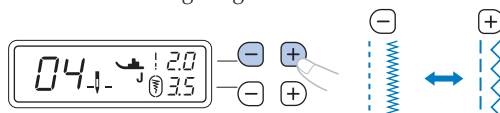

- Tryk på + eller - i stingbreddetasterne for at øge eller reducere stingbredden.

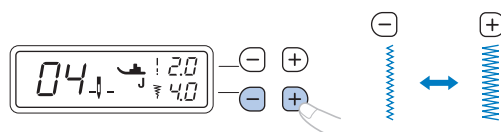

Note

- Hvis du har valgt lige sting eller tredobbelt stræksting, resulterer en ændring af stingbredden i en ændring af nålepositionen. Hvis bredden øges, flyttes nålen til højre; hvis bredden mindskes, flyttes nålen til venstre.

Bemærk

- Indstillingsværdien ændres, indtil den når den maksimale eller minimale værdi.
- rundt om eller vises, når der ændres fra standardindstillingen.
- Hvis "--" vises til højre for , kan stingbredden ikke justeres.

⚠ FORSIGTIG

- Drej håndhjulet langsomt mod dig selv (mod uret), når du har justeret stingbredden, og kontrollér, at nålen ikke rører trykfoden. Hvis nålen rammer trykfoden, kan den bøje eller knække.
- Forøg stinglængden, hvis stingene er "klumpet sammen". Hvis du fortsætter med at sy med stingene klumpet sammen, kan nålen bøje eller knække.

Begynd at sy

Ri stoffet, før du begynder at sy.

1 Hæv nålen til dens højeste position.

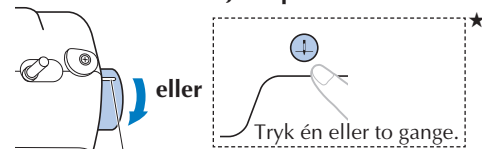

Drej ud mod dig selv, så dette mærke peger op til den højeste position.

2 Løft trykfodsløfterarmen.

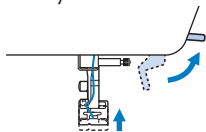

3 Sæt stoffet ind under trykfoden, og hold derefter fast i stoffet og enden af tråden med venstre hånd.

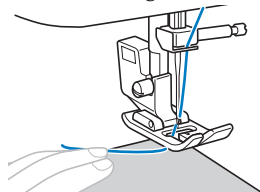

4 Sænk nålen på startpunktet for syning.

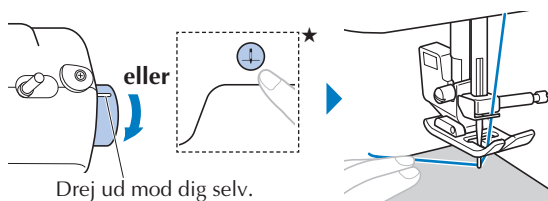

5 Sænk trykfodsløfterarmen.

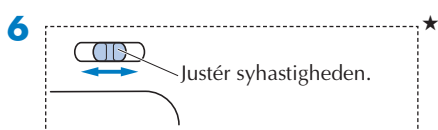

7 Begynd at sy.

* Styr stoffet let med hånden.

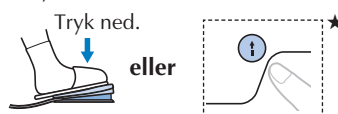

8 Stop med at sy.

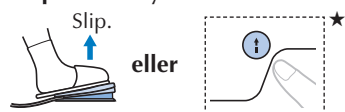

9 Hæv nålen, og hæv derefter trykfodsløfterarmen.

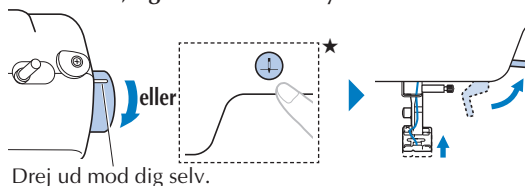

10 Træk i stoffet, og klip trådene af.

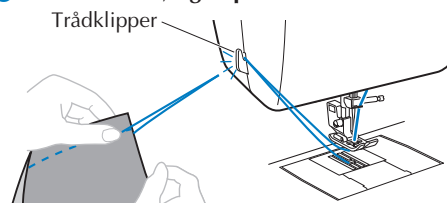



Syning af baglæns sting/hæftesting

Der sys generelt hæftesting, når du begynder at sy, og når du er færdig.

Ved hæftesting sys 3 - 5 sting samme sted. Ved baglæns sting sys stingene i modsat retning.

Alt efter de valgte sting sys baglæns sting eller hæftesting, mens der trykkes kontinuerligt på  (knap til baglæns sting/hæftesting).

Note

- Når ét af stingmønstrene er valgt, sys baglæns sting, når der trykkes på  (knap til baglæns sting/hæftesting). Når andre sting er valgt, sys hæftesting, når der trykkes på  (knap til baglæns sting/hæftesting).

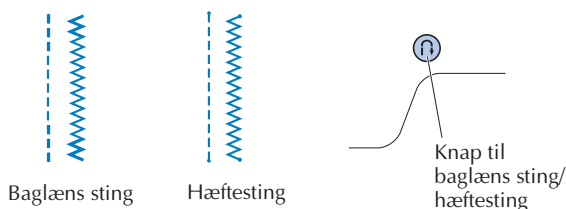
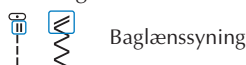

Automatisk syning af baglæns sting/hæftesting

Slå automatisk syning af baglæns sting/hæftesting til, før du syr. Maskinen syr da automatisk hæftesting (eller baglæns sting afhængigt af stingmønsteret) i starten og slutningen af syningen.

- 1 Slå automatisk syning af baglæns sting/hæftesting til. (side 7)
- 2 Vælg en søm.
- 3 Læg stoffet i startpositionen, og begynd at sy.

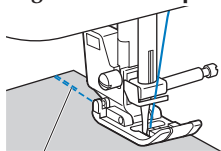

Baglæns sting (eller hæftesting)

- Maskinen syr automatisk baglæns sting (eller hæftesting) og fortsætter derefter med at sy.

Bemærk

- Du kan sætte syning på pause eller genoptage den ved at trykke på (Start/stop-knap), mens du syr. ★

- 4 Når du har nået slutningen af sømmen, skal du trykke på (knap til baglæns sting/hæftesting).

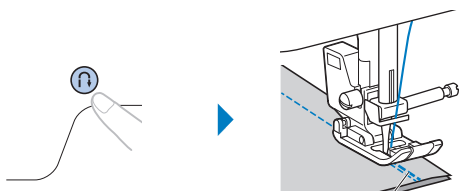

Baglæns sting (eller hæftesting)

- Maskinen syr baglæns sting (eller hæftesting) og stopper.

Trådspænding

Trådspændingen påvirker kvaliteten af dine sting. Det kan være nødvendigt at justere den, når du skifter stof eller tråd.

Bemærk

- Vi anbefaler, at du foretager en prøve på en rest af stoffet, før du begynder at sy.

Korrekt spænding

- * For megen eller for lidt spænding gør dine sømme svagere eller medfører rynker i stoffet.

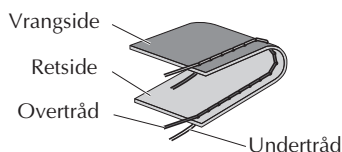

★: Kun ved visse modeller.

Overtråden er for stram

Bemærk

- Hvis undertråden ikke blev trådet korrekt, kan overtråden være for stram. Se "Vinding/montering af spolen" (side 7), hvis dette er tilfældet, og tråd undertråden igen.

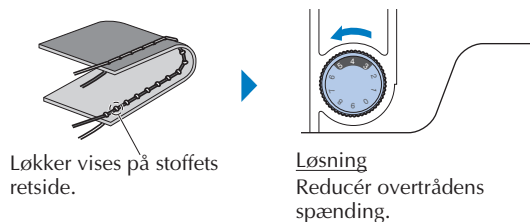

Løkker vises på stoffets retside.

Løsning
Reducér overtrådens spænding.

Overtråden er for løs

Bemærk

- Hvis overtråden ikke blev trådet korrekt, kan overtråden være for løs. Se "Trådning af overtråd" (side 9), hvis dette er tilfældet, og tråd overtråden igen.

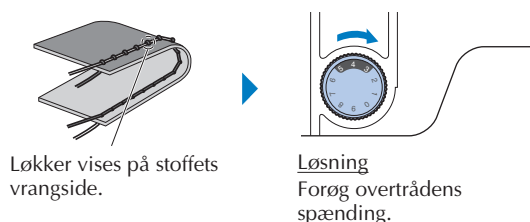

Løkker vises på stoffets vrangsiden.

Løsning
Forøg overtrådens spænding.

Bemærk

- Hvis overtråden ikke er trådet korrekt, eller hvis spolen ikke er sat korrekt i, kan den korrekte trådspænding muligvis ikke indstilles. Hvis den korrekte trådspænding ikke kan opnås, skal overtråden trådes igen, og spolen skal sættes korrekt.

Nyttesømme

Du kan se "Sømoersigt" på "<http://s.brother/cmkgag/>".

Overlocksøm

Sy overlocksøm rundt langs kanten af klippet stof for at forhindre, at det trevler.

- 1 Montér overlocktrykfod "G".



- 2 Vælg en søm.

- * Stingene kan afvige alt efter modellen. Kontrollér stingvalgene på maskinens kabinet, og vælg derefter stingnummeret.

⚠ FORSIGTIG

- Når du bruger overlocktrykfod "G", skal du sørge på vælge et sting, der kan bruges sammen med overlocktrykfod "G". Hvis du syr med den forkerte søm, kan nålen ramme trykfoden, nålen kan bøje eller trykfoden beskadiges muligvis.

- 3** Placér stoffet med kanten af stoffet op mod trykfodsstyret, og sænk derefter trykfodsløfterarmen.

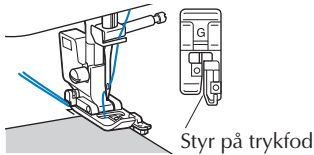

- 4** Drej håndhjulet mod dig selv (mod uret). Kontrollér, at nålen ikke rammer trykfoden.

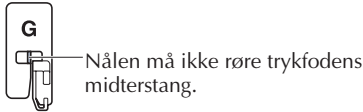

- 5** Sy med kanten af stoffet op mod styret på trykfoden.

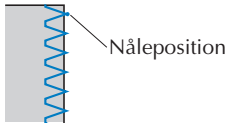

⚠ FORSIGTIG

- Træk altid stoffet bagud, når du er færdig med at sy. Hvis du trækker stoffet mod siden eller fremad, kan pinden på trykfoden blive beskadiget.
- Hvis der filtrer tråd omkring trykfoden, skal du fjerne den sammenfiltrede tråd og derefter løfte trykfodsløfterarmen for at fjerne trykfoden. Hvis trykfoden løftes, mens der er filtret tråd omkring den, kan den blive beskadiget.

- 6** Stop syningen, når du er færdig, og hæv trykfoden og nålen for at trække stoffet ned under trykfoden mod bagsiden af maskinen.

Blindstingssyning

Læg den nederste kant på nederdele og bukser op med en blindstingssøm.

Note

- Når cylindriske stykker er for små til, at de kan skubbes på armen, eller de er for korte, fremføres stoffet ikke, og det ønskede resultat opnås muligvis ikke.

- 1** Vend vrangsidens af nederdelen eller bukserne udad.



- 2** Fold stoffets nederste kant til den ønskede længde, der skal lægges op, og pres.

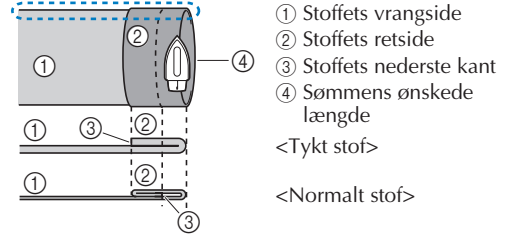

<Set fra siden>

- 3** Markér stoffet ca. 5 mm (3/16 tomme) fra kanten af stoffet med skrædderkridt, og ri.

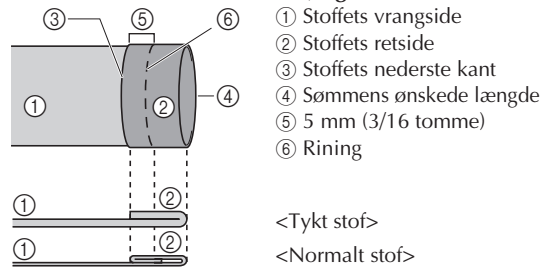

<Set fra siden>

- 4** Fold stoffet tilbage indvendigt langs riningen.

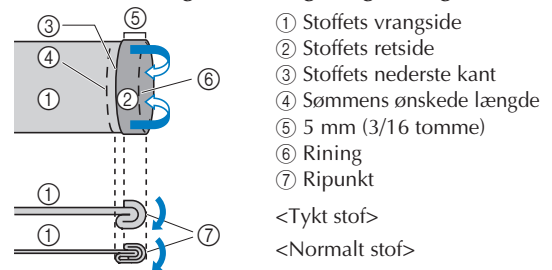

<Set fra siden>

- 5** Fold kanten af stoffet ud, og placér stoffet med vrangsidens opad.

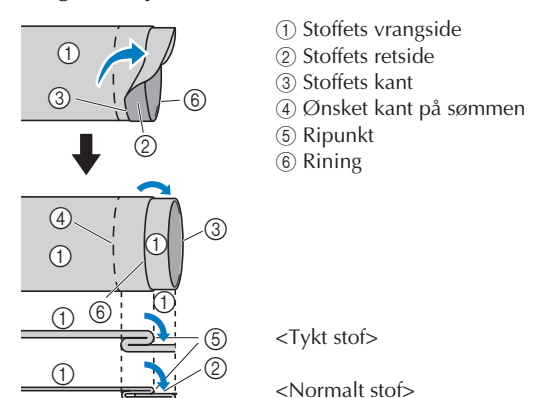

<Set fra siden>

6 Monter blindstingsfod "R".

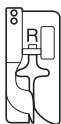

7 Vælg en søm.



* Stingene kan afvige alt efter modellen. Kontrollér stingvalgene på maskinens kabinet, og vælg derefter stingnummeret.

8 Fjern tilbehørsboksen for at bruge friarmen.

9 Skub den del, du vil sy, på friarmen; kontrollér, at stoffet fremføres korrekt, og begynd at sy.

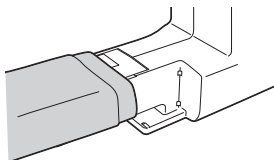

10 Placér stoffet med kanten af den foldede søm op mod trykfodsstyret, og sænk derefter trykfodsløfterarmen.

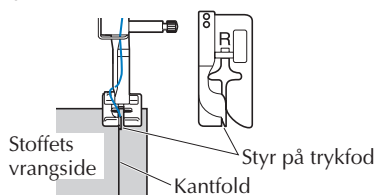

11 Juster stingbredden, så nålen lige netop får fat i kanten. (side 15)

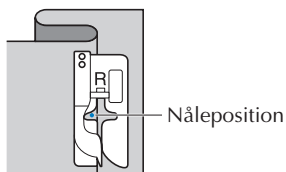

Når du ændrer nålepositionen, skal du løfte nålen og derefter ændre stingbredden.

* For at foretage finjusteringer af nålepositionen, skal du justere indstillingen for stingbredden.

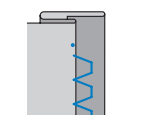
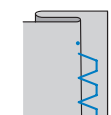

Note

- Du kan ikke sy blindsting, hvis venstre nåleposition ikke får fat i folden. Hvis nålen får fat i for meget af folden, kan stoffet ikke foldes ud, og stingene, der kan ses på stoffets retside, vil være store og give et uønsket udseende.

12 Sy med folden af kanten op mod styret på trykfoden.

13 Stop syningen, når du er færdig, og hæv trykfoden og nålen for at trække stoffet ned under trykfoden mod bagsiden af maskinen.

Bemærk

- Træk altid stoffet mod bagsiden af maskinen efter syning. Hvis du trækker stoffet mod siden eller fremad, kan trykfoden blive beskadiget.

14 Fjern restingene, og vend stoffet med retsiden udad.

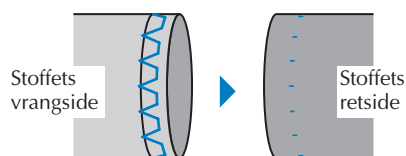

Syning af knaphul

Den maksimale knaphullslængde er ca. 28 mm (1-1/8 tommer) (knappens diameter + tykkelse). Knaphuller sys fra trykfodens forreste til den bageste ende som vist herunder.

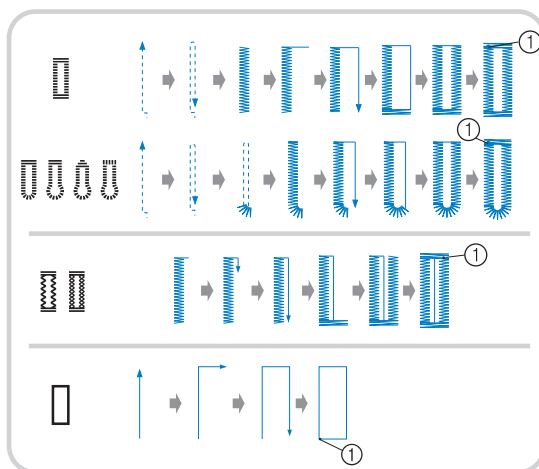

① Hæftesting

* Stingene kan afvige alt efter modellen. Kontrollér stingoversigten på maskinens kabinet, og vælg derefter stingnummeret.

Navnene på delene af knaphulsfod "A", der bruges til syning af knaphuller, er angivet herunder.

- ① Knapholder
- ② Trykfodsskala
- ③ Pind på trykfod
- ④ Markeringer på knaphulstrykfod
- ⑤ 5 mm (3/16 tomme)

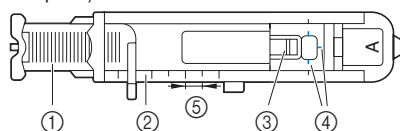

Bemærk

- Før du syr knaphuller, skal du kontrollere stinglængden og -bredden ved at sy et testknaphul i en rest af samme stof, som du bruger til dit projekt.

1 Brug kridt til at markere knaphullets placering og længde.

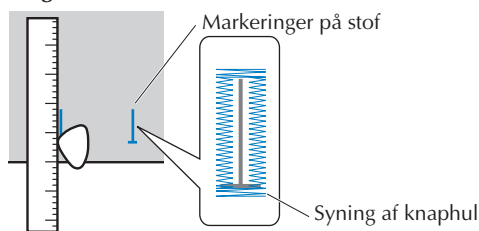

2 Træk knapholderen ud af knaphulsfod "A", og læg den knap i, der skal gå gennem knaphullet.

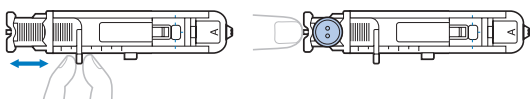

* Hvis knappen ikke passer i knapholderen
Læg knappens diameter og tykkelse sammen, og indstil derefter knapholderen til den beregnede længde.

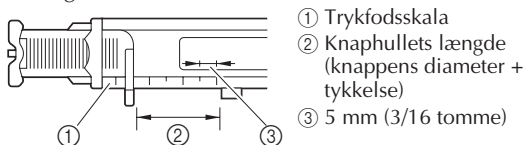

Eksempel: Ved en knap med en diameter på 15 mm (9/16 tomme) og en tykkelse på 10 mm (3/8 tomme) skal knapholderen indstilles til 25 mm (1 tomme) på skalaen.

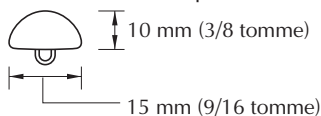

► Knaphullets størrelse er indstillet.

3 Monter knaphulsfod "A".

Før montering af knaphulsfod "A" skal du føre overtråden ned under trykfoden og ind gennem hullet.

4 Vælg en søm.

* Stingene kan afvige alt efter modellen. Kontrollér stingvalgene på maskinens kabinet, og vælg derefter stingnummeret.

5 Placer stoffet med forreste ende af knaphulsmarkeringen ud for de røde markeringer på knaphulstrykfoden, og sænk derefter trykfodsløfterarmen.

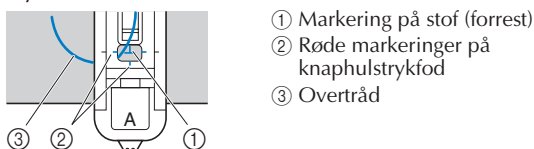

Bemærk

- Når du sænker trykfoden, må du ikke skubbe forsiden af trykfoden ind, idet trensen ellers ikke syes i den rigtige størrelse.

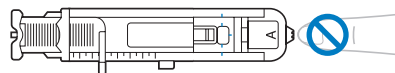

6 Træk knaphulsarmen så langt ned som muligt.

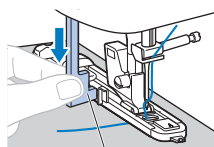

Knaphulsarm

Knaphulsarmen sidder bag beslaget på knaphulstrykfoden.

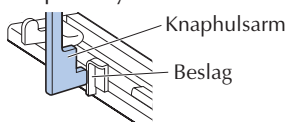

7 Hold forsigtigt enden af overtråden i venstre hånd, og begynd at sy.

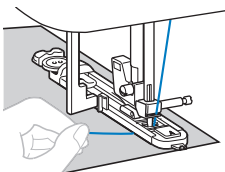

► Når syningen er udført, syr maskinen automatisk hæftesting, hvorefter den stopper.

8 Hæv nålen eller trykfoden, fjern derefter stoffet, og klip så trådene af.

9 Løft knaphulsarmen til den oprindelige position.

10 Sæt en nål langs indersiden af en trense i enden af knaphulsstingene, så de ikke klippes over.

11 Brug opsprætteren til at skære mod knappenålen og åbne knaphullet.

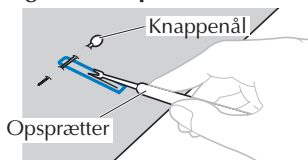

Ved øjeknaphuller skal du bruge hulsylen til at lave et hul i den rundede ende af knaphullet og derefter bruge opsprætteren til at skære knaphullet op.

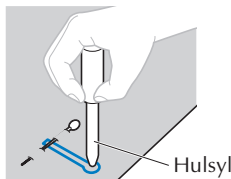

* Når du bruger hulsylen, skal du lægge tykt papir eller et beskyttelsesark under stoffet, før du laver hullet i stoffet.

⚠ FORSIGTIG

- Når du åbner knaphullet med opsprætteren, må du ikke placere hænderne i skæreretningen, da du kan komme til skade, hvis opsprætteren glider.
- Brug ikke opsprætteren på anden måde end den tilsigtede.

■ Syning af knaphuller i strækstoffer ★

(Tilgængelig på modeller med 35 sting eller flere).
Brug en indlægstråd, når du syr knaphuller i strækstoffer.

- 1** Hægt indlægstråden på den del af knaphuls fod "A", der er vist i illustrationen.

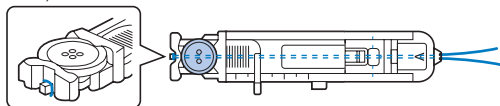

- 2** Den passer ind i rillerne, og bind den løst.

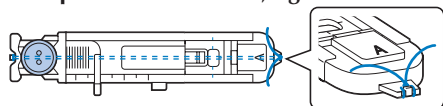

- 3** Monter knaphuls fod "A".

- 4** Vælg en søm.

* Stingene kan afvige alt efter modellen. Kontrollér stingvalgene på maskinens kabinet, og vælg derefter stingnummeret.

- 5** Juster stingbredden til indlægstrådens tykkelse.

- 6** Sænk trykfodsløfterarmen og knaphulsarmen, og begynd at sy.

- 7** Træk forsigtigt i indlægstråden, når du er færdig, for at stramme den til.

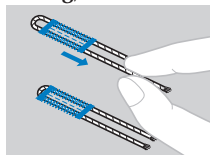

- 8** Brug en almindelig synål til at trække indlægstråden ud på vrangsiden af stoffet, og bind den.

Isyning af knapper (ved modeller med trykfod "M" til isyning af knapper)

Du kan sy knapper i med maskinen. Knapper med to eller fire huller kan monteres.

- 1** Mål afstanden mellem hullerne i den knap, der skal monteres.



- 2** Løft trykfodsløfterarmen.

- 3** Skub transportør hæve/sænke grebet, der sidder bag på maskinen foruden, over på

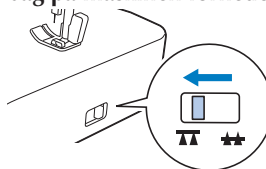

► Transportøren sænkes.

- 4** Monter trykfod "M" til isyning af knapper.

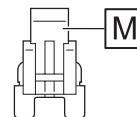

- 5** Vælg en søm.

* Kontrollér stingnummeret på maskinens kabinet, og indstil maskinen til det sting.

- 6** Justér stingbredden, så den er den samme som afstanden mellem hullerne i knappen.

- 7** Placér knappen på det sted, hvor den skal sys i, og sænk trykfodsløfterarmen.

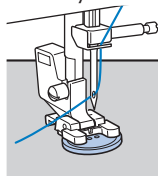

- Når du monterer knapper med fire huller, skal du først sy de to huller, der er nærmest på dig. Drej derefter knappen, så nålen går ned i de to huller mod maskinens bagside, og sy dem på samme måde.

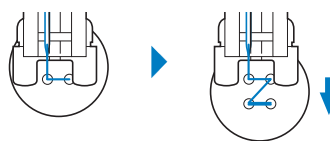

- 8** Drej håndhjulet mod dig selv (mod uret) for at kontrollere, at nålen går korrekt ned i knappens to huller.

Hvis det mærkes, som om nålen vil ramme knappen, skal du måle afstanden mellem hullerne i knappen igen. Justér stingbredden til afstanden mellem knaphullerne.

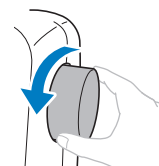

⚠ FORSIGTIG

- Når du syr, skal du passe på, at nålen ikke rører knappen, idet nålen kan bøje eller knække.

9 Sy omtrent 10 sting ved langsom hastighed.

Flyt syhastighedsstyringen til venstre (så hastigheden bliver langsom).

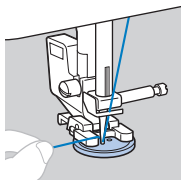

10 Brug en saks til at klippe overtråden og undertråden over i begyndelsen af syningen.

Træk overtråden om på vrangside i slutningen af syningen, og bind den sammen med undertråden.

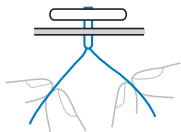

11 Når du er færdig med at montere knappen, skal du skubbe transportør hæve/sænke grebet over på og dreje håndhjulet for at løfte transportøren.

Isyning af lynlås

■ Isætning af en midterplaceret lynlås

Der sys sømme i to stykker stof, som er lagt ind mod hinanden.

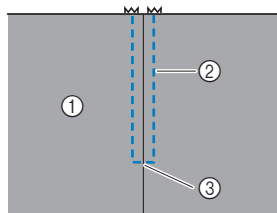

- ① Stoffets retside
- ② Sting
- ③ Enden af lynlåsåbningen

1 Montér zigzagtrykfod "J".

2 Sy lige søm op til lynlåsens åbning.

Sørg for, at begge stofstykkers retside vender ind mod hinanden, og sy baglæns, når du når til lynlåsåbningen.

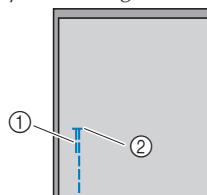

- ① Baglæns sting
- ② Enden af lynlåsåbningen

3 Ri stoffet fra lynlåsens åbning til kanten af stoffet.

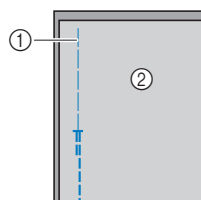

- ① Risting
- ② Stoffets vrangside

4 Tryk sømrummet åbent fra stoffets vrangside.

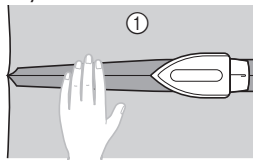

- ① Stoffets vrangside

5 Ret sømmen ind efter midten af lynlåsen, og ri lynlåsen fast på sømrummet.

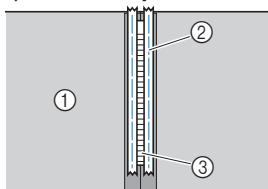

- ① Stoffets vrangside
- ② Risting
- ③ Lynlås

6 Fjern ca. 5 cm (2 tommer) af reringen på ydersiden.

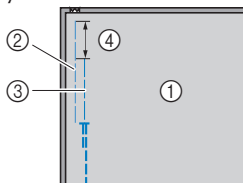

- ① Stoffets vrangside
- ② Rining af lynlås
- ③ Udvendig rining
- ④ 5 cm (2 tommer)

7 Fastgør snap-on delen til højre gribebind på lynlås fod "I".

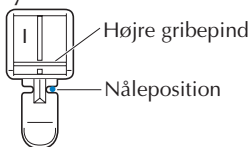

8 Vælg lige sting (midterste (midt) nåleposition).

* Kontrollér stingnummeret på maskinens kabinet, og indstil maskinen til det sting.

⚠ FORSIGTIG

- Vælg lige sting (midterste (midt) nåleposition), når du bruger lynlås fod "I", og drej langsomt håndhjulet mod dig selv (mod uret) for at kontrollere, at nålen ikke rammer trykfoden. Hvis du vælger en anden stingtype, eller hvis nålen rammer trykfoden, kan nålen blive bøjet eller knække.

9 Sy topsting omkring lynlåsen.

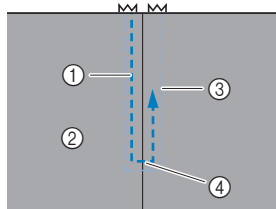

- ① Sting
- ② Stoffets retside
- ③ Risting
- ④ Enden af lynlåsåbningen

⚠ FORSIGTIG

- Pas på, at nålen ikke rammer lynlåsen under syningen, ellers kan nålen blive bøjet eller knække.

Note

- Hvis trykfoden rammer lynlåstungen, skal nålen forblive sænket (i stoffet), og trykfoden løftes. Flyt lynlåstungen, så den ikke rammer trykfoden, sænk trykfoden, og fortsæt syningen.

10 Fjern ristingene.

Trensesting

(Tilgængelig på modeller med 20 sting eller flere).

Trenser bruges til hæftning af steder, der belastes meget, f.eks. lommehjørner og åbninger. Fremgangsmåden til syning af trenser ved lommehjørner er beskrevet som eksempel nedenfor.

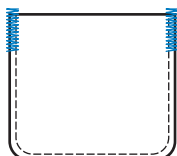

1 Bestem trensens længde.

Indstil knapholderen på knaphulsfod "A" til trensens længde. (Afstanden mellem markeringerne på trykfodsskalaen er 5 mm (3/16 tomme).)

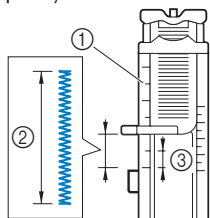

- ① Trykfodsskala
- ② Trensens længde
- ③ 5 mm (3/16 tomme)

- Den maksimale trenselængde, der kan sy, er ca. 28 mm (1-1/8 tommer).

2 Monter knaphulsfod "A".

Før monteringen af knaphulsfod "A" skal du føre overtråden ned under trykfoden og ind gennem hullet.

3 Vælg en søm.

- * Kontrollér stingnummeret på maskinens kabinet, og indstil maskinen til det sting.

- 4 Anbring stoffet med lommeåbningen ind mod dig selv, og sænk trykfodsløfterarmen, så nålen går ned 2 mm (1/16 tomme) fra lommeåbningen.

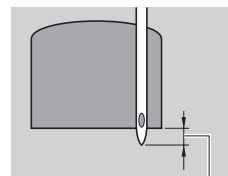

2 mm (1/16 tomme)

- 5 Træk knaphulsarmen så langt ned som muligt.

- 6 Hold forsigtigt enden af overtråden i venstre hånd, og begynd at sy.

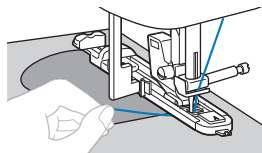

- 7 Løft trykfodsløfterarmen, fjern stoffet, og skær trådene over, når du er færdig med at sy.

- 8 Løft knaphulsarmen til den oprindelige position.

Sådan foretager du justeringer

(Tilgængelig på modeller med 25 sting eller flere).

Resultatet af dit stingmønster kan somme tider blive dårligt afhængigt af stoffets type eller tykkelse, den anvendte vlieseline, syhastighed etc. Hvis resultatet ikke bliver godt, skal du sy nogle teststing under samme forhold som den endelige syning og justere stingmønsteret som forklaret herunder.

Hvis stingmønsteret ikke bliver pænt, selv når du har foretaget justeringer på basis af det stingmønster, der er beskrevet herunder, skal du foretage justeringer for hvert enkelt stingmønster.

- 1 Skift skærm til skærmen for stingjustering. (side 7)

- 2 Monter monogramsyingsfod "N".

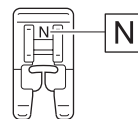

- 3 Justér stingene med stinglængdetasterne.

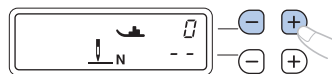

- Hvis stingmønsteret klumper sammen: Tryk flere gange på "+".
- Hvis der er huller i stingmønsteret: Tryk flere gange på "-".

- 4 Sy stingmønsteret igen.

- * Hvis stingmønsteret stadig ikke bliver pænt, skal du foretage justeringer igen, indtil stingmønsteret bliver pænt.

Note

- Denne justering kan foretages af ²⁸²⁴ (Quiltestipling), pyntesøm, satinsøm og korssting. For detaljer om indbyggede stingmønstre, ses "Sømoersigt" (<http://s.brother/cmkg/>).

Information fra Brother support-webside (download af brugervejledninger)

Brother support-websiden introducerer en række oplysninger om produktet såsom tips om syning, brug af ekstratilbehør og detaljer om stingmønstre.

Besøg os på <http://s.brother/cmkg/>.

Du kan downloade "Syvejledning" og "Sømoersigt".

Du kan også downloade denne brugsanvisning på hjemmesiden.

Pleje og vedligeholdelse

Begrænsninger ved smøring

For at undgå skader på maskinen må brugeren må ikke smøre den.

Denne maskine blev fremstillet med den nødvendige tilførte oliemængde for at sikre korrekt drift, hvilket gør det unødvendigt at påføre olie periodisk.

Hvis der opstår problemer – hvis det f.eks. bliver svært at dreje håndhjulet, eller du hører en usædvanlig lyd – skal du stoppe med at bruge maskinen med det samme og kontakte nærmeste autoriserede Brother-forhandler eller det nærmeste autoriserede Brother-servicecenter.

Forholdsregler ved opbevaring af maskinen

Maskinen må ikke opbevares under nogen af de nedenstående betingelser, da der kan ske skader på maskinen, f.eks. rustdannelse forårsaget af kondensering.

- Udsat for ekstremt høje eller lave temperaturer
- Udsat for ekstreme temperaturændringer
- Udsat for høj luftfugtighed eller damp
- Nær en flamme, et varmeapparat eller et klimaanlæg
- Udenlys eller udsat for direkte sollys
- Udsat for ekstremt støvede eller olierede omgivelser

Bemærk

- Tænd maskinen, og brug den regelmæssigt for at forlænge dens levetid. Hvis denne maskine stilles til opbevaring i længere tid uden at være i brug, kan det reducere dens effektivitet.

Rengøring af maskinens overflade

⚠ FORSIGTIG

- Tag strømforsyningsledningen ud inden rengøring af maskinen, ellers er der risiko for personskader eller elektrisk stød.

Rengøring af griberen

Det går ud over symaskinens funktionsdygtighed, hvis der samler sig støv i spolehuset.

⚠ FORSIGTIG

- Sørg for at frakoble maskinen, før du rengør den. Ellers kan du få elektrisk stød eller komme til skade.

- 1 Sluk for maskinen, og træk stikket ud af stikkontakten.
- 2 Hæv en nål, og fjern trykfoden.
- 3 Fjern nålen (1) og snap-on delen (2). Derefter skal du løsne de to skruer (3) og fjerne stingpladen.

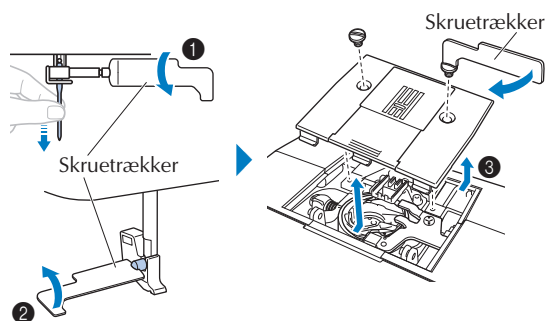

⚡ Bemærk

- Sørg nøje for, at du ikke taber de løse skruer i maskinen.

- 4 Fjern spolehuset, og fjern eventuelt støv fra griberen og området omkring den.

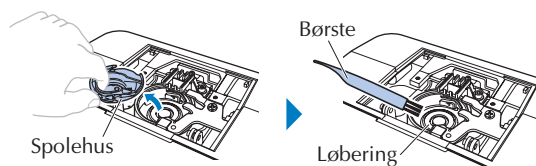

- * Du må ikke komme olie på spolehuset.

⚡ Bemærk

- Det anbefales ikke at bruge trykluft.

5 Sæt spolehuset i sådan, at mærkerne ▲ og ● flugter.

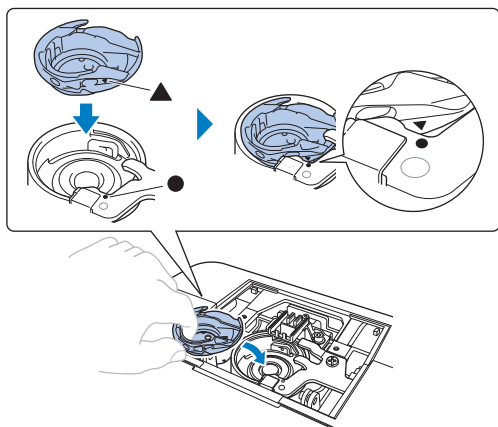

⚠ FORSIGTIG

- Brug aldrig et ridset spolehus, da der ellers er risiko for, at overtråden bliver filtret, at nålen knækker, eller at det går ud over symaskinens funktionsdygtighed. Et nyt spolehus kan fås ved henvendelse til nærmeste autoriserede Brother-servicecenter.
- Sørg for, at du monterer spolehuset korrekt, idet nålen ellers kan knække.

6 Fastgør stingpladen, og spænd derefter skruerne.

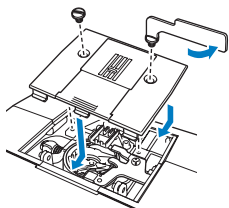

Fejlfinding

Hvis maskinen ikke længere fungerer korrekt, skal du kontrollere følgende mulige problemer, før du afgiver en serviceanmodning.

Du kan selv løse de fleste problemer. Hvis du har brug for yderligere hjælp, giver Brother support-website adgang til de seneste ofte stillede spørgsmål og tips til fejlfinding. Besøg os på "<http://s.brother/cpkag/>".

Hvis problemet fortsætter, skal du kontakte en Brother-forhandler eller det nærmeste autoriserede Brother-servicecenter.

Hyppe fejlfindingsemner

Detaljerede oplysninger om årsager og løsninger knyttet til gængse fejlfindingsemner er som følger. Sørg for at granske disse oplysninger, inden du kontakter os.

★: Kun ved visse modeller.

Emne	Side
Overtråden er for stram	25
Filtret tråd på stoffets vrangside	25
Forkert trådspænding	26
Stoffet sidder fast i maskinen og kan ikke fjernes	26
Hvis tråden bliver filtret under spoleapparatets sæde ★	28

Overtråden er for stram

■ Symptom

- Overtråden vises som en enkelt kontinuerlig linje.
- Undertråden kan ses på stoffets overside. (Se illustrationen nedenfor).
- Overtråden er for stram og kommer ud, når der trækkes i den.
- Overtråden er for stram, og stoffet krøller.
- Overtrådens spænding er for stram, og resultatet ændres ikke, selv efter trådspændingen er justeret.

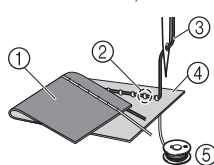

- 1 Stoffets vrangside
- 2 Undertråden kan ses på stoffets retside
- 3 Overtråd
- 4 Stoffets retside
- 5 Undertråd

■ Årsag

Forkert trådning af undertråden

Hvis undertråden er trådet forkert, i stedet for at der er den rette spænding på undertråden, trækkes den igennem stoffet, når overtråden trækkes op. Tråden kan derfor ses på stoffets retside.

■ Løsning/kontrollér detaljer

Sæt undertråden korrekt i. (side 9)

Filtret tråd på stoffets vrangside

■ Symptom

- Tråden bliver filtret på stoffets vrangside.

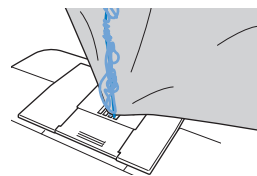

- Når syningen er påbegyndt, lyder der en raslelyd, og syningen kan ikke fortsætte.
- Under stoffet ses filtret tråd i spolehuset.

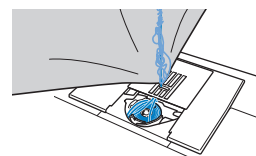

■ Årsag

Forkert trådning af overtråden

Hvis overtråden er trådet forkert, kan overtråden, der er ført igennem stoffet, ikke trækkes stramt op, og overtråden bliver filtret i spolehuset, hvilket giver en raslelyd.

■ Løsning/kontrollér detaljer

Fjern den filtrede tråd, og juster trådningen af overtråden korrekt.

1 Fjern den filtrede tråd. Hvis den ikke kan fjernes, skal du klippe tråden med en saks.

* Se "Rengøring af griberen" (side 24) for yderligere oplysninger.

2 Fjern overtråden fra maskinen.

3 Korrigér trådningen af overtråden ved at følge anvisningerne i "Trådning af overtråd" (side 9).

* Se afsnit "Vinding/montering af spolen" (side 7) for at installere spolen korrekt, hvis den er fjernet fra spolehuset.

Forkert trådspænding

■ Symptomer

1. Undertråden kan ses på stoffets retside. (Se illustrationen nedenfor).
2. Overtråden vises som en lige linje på stoffets retside.
3. Overtråden kan ses på stoffets vrangside. (Se illustrationen nedenfor).
4. Undertråden vises som en lige linje på stoffets vrangside.
5. Sømmen på stoffets vrangside er løs eller slap.

□ Symptom 1

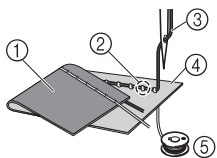

□ Symptom 3

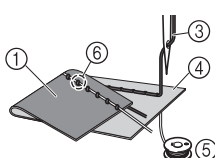

- ① Stoffets vrangside
- ② Undertråden kan ses på stoffets retside
- ③ Overtråd
- ④ Stoffets retside
- ⑤ Undertråd
- ⑥ Overtråden kan ses fra stoffets vrangside

■ Årsag/løsning/kontrollér detaljer

□ Årsag 1

Maskinen er ikke trådet korrekt.

<Med symptomer 1 og 2 beskrevet ovenfor>
Trådning af undertråden er forkert.
Sæt trådspændings justerhjulet tilbage til "4", og se derefter "Vinding/montering af spolen" (side 7) for at korrigere trådningen.

<Med symptomer 3 til 5 beskrevet ovenfor>
Trådningen af overtråden er forkert.
Sæt trådspændings justerhjulet tilbage til "4",

og se derefter "Trådning af overtråd" (side 9) for at korrigere trådningen af overtråden.

□ Årsag 2

Der anvendes ikke en nål og tråd, som er korrekt til stoffet.

Den symaskinenål, der skal anvendes, afhænger af stoftypen, der skal sys i, og trådens tykkelse. Hvis der ikke anvendes en nål og tråd, der er korrekt til stoffet, vil trådspændingen ikke blive justeret korrekt, hvilket får stoffet til at krølle, eller den vil springe sting over.

* Se "Stof-/tråd-/nålekombination" (side 12) for at kontrollere, at der anvendes en nål og tråd, der er egnet til det stof, der anvendes.

□ Årsag 3

Der er ikke valgt en korrekt overtrådspænding.

Vælg en passende trådspænding.
Se "Trådspænding" (side 17).

Den korrekte trådspænding varierer afhængigt af den type stof og tråd, der anvendes.

* Juster trådspændingen, mens du syr et teststykke på et stykke stof, der er det samme som det, du anvender i dit projekt.

☞ Bemærk

- Hvis trådningen af overtråden og undertråden ikke er korrekt, kan trådspændingen ikke justeres korrekt. Kontrollér først trådningen af over- og undertråden, og juster derefter trådspændingen.

- Hvis undertråden kan ses på stoffets retside

Drej trådspændings justerhjulet mod uret for at reducere overtrådens spænding.

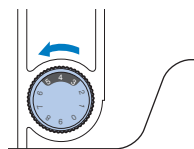

- Hvis overtråden kan ses på stoffets vrangside

Drej trådspændings justerhjulet med uret for at forøge overtrådens spænding.

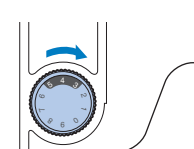

Stoffet sidder fast i maskinen og kan ikke fjernes

Hvis stoffet sidder fast i maskinen og ikke kan fjernes, er tråden muligvis filtret sammen under stingpladen. Følg den procedure, der er beskrevet nedenfor, for at fjerne stoffet fra maskinen. Hvis handlingen ikke kan udføres i henhold til proceduren, skal du kontakte det nærmeste autoriserede Brother-servicecenter i stedet for at forsøge at fjerne stoffet ved magt.

■ Sådan fjerner du stoffet fra maskinen

1 Stop maskinen med det samme.

2 Sluk for maskinen.

3 Fjern nålen.

Hvis nålen er sænket ned i stoffet, skal du dreje håndhjulet væk fra dig (med uret) for at hæve nålen op af stoffet og derefter fjerne nålen.

* Se "Udskiftning af nålen" (side 13).

4 Fjern trykfoden og snap-on delen.

Hvis tråden filtreres omkring trykfoden, skal du fjerne den sammenfiltrede tråd og derefter løfte trykfodsløfterarmen for at fjerne trykfoden. Ellers kan trykfoden blive beskadiget.

* Se "Udskiftning af trykfoden" (side 14).

5 Løft op i stoffet, og klip trådene under det.

Fjern stoffet, hvis du kan. Fortsæt med følgende trin for at rengøre griberen.

6 Tag stingpladedækslet af.

* Se "Rengøring af griberen" (side 24).

7 Klip de filtrede tråde af, og fjern spolen.

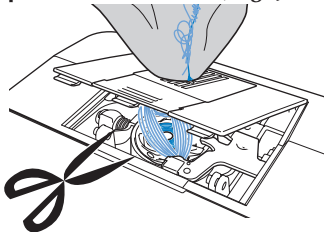

8 Tag spolehuset af.

Hvis trådene forbliver inde i spolehuset, skal du fjerne dem.

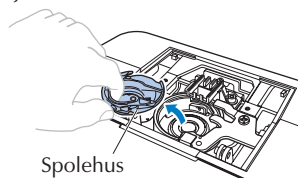

Spolehus

9 Brug børsten eller en støvsuger med et lille mundstykke til at fjerne trævler eller støv fra griberen og området omkring den.

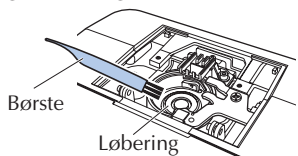

- Hvis stoffet kan fjernes → Fortsæt til trin **11**.
- Hvis stoffet ikke kan fjernes → Fortsæt til trin **10**.

💡 Bemærk

- Det anbefales ikke at bruge trykluft.

10 Fjern stoffet og trådene fra stingpladen.

Hvis stoffet ikke kan fjernes, selv efter du har fulgt disse trin, skal du kontakte det nærmeste autoriserede Brother-servicecenter.

11 Sæt spolehuset i ved at følge trin **5** i "Rengøring af griberen" (side 24).

12 Montér stingpladedækslet ved at følge trin **6** i "Rengøring af griberen" (side 24).

13 Drej håndhjulet for at kontrollere, at transportøren bevæger sig jævnt og ikke rører kanterne på åbningerne i stingpladen.

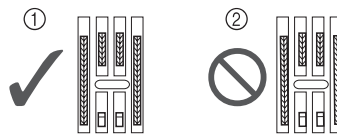

① Rigtig position for transportøren

② Forkert position for transportøren

14 Kontrollér nålens tilstand, og sæt den i.

Hvis nålen er i en dårlig stand – hvis den f.eks. er bøjet – skal du sætte en ny nål i.

* Se "Kontrol af nålen" (side 13) og "Udskiftning af nålen" (side 13).

📖 Note

- Nålen kan være påført skade, da stoffet sad fast i maskinen, derfor anbefaler vi, at du udskifter den med en ny.

■ Kontrol af symaskinens drift

Hvis stingpladen er blevet fjernet, skal du kontrollere symaskinens drift for at sikre, at monteringen er udført korrekt.

1 Tænd for maskinen.

2 Vælg lige sting (midterste (midt) nåleposition).

💡 Bemærk

- Sæt ikke trykfoden og tråden i endnu.

3 Drej håndhjulet langsomt mod dig (mod uret), og se fra alle sider for at kontrollere, at nålen rammer midten af åbningen i stingpladen.

Hvis nålen rammer stingpladen, skal du fjerne stingpladen og sætte den på igen, startende fra trin **13** i "Stoffet sidder fast i maskinen og kan ikke fjernes" (side 27).

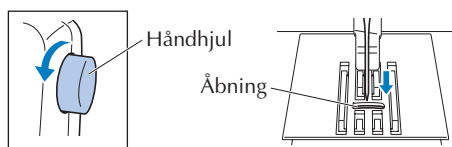

4 Vælg sting . Nu skal du øge sting længden og -bredden til de maksimale indstillinger.

* Se "Indstilling af stinglængde og stingbredde" (side 15) for at få flere oplysninger om, hvordan du ændrer indstillingerne.

5 Drej langsomt håndhjulet mod dig (mod uret), og kontrollér, at nålestangen og transportøren virker korrekt.

Hvis nålen eller transportøren rammer stingpladen, virker maskinen muligvis ikke korrekt. Derfor skal du kontakte det nærmeste autoriserede Brother-servicecenter.

6 Sluk for maskinen, og monter spolen og trykfoden.

Brug aldrig en ridset eller beskadiget trykfod. Nålen kan knække, eller det kan gå ud over symaskinens funktionsdygtighed.

* Se "Vinding/montering af spolen" (side 7) og "Udskiftning af trykfoden" (side 14).

7 Tråd maskinen korrekt.

* Se "Trådning af overtråd" (side 9) for at få oplysninger om trådning af maskinen.

8 Foretag en testsyning med bomuldsstof.

Bemærk

- Ukorrekt syning kan skyldes ukorrekt trådning af overtråden eller syning i tynde stoffer. Hvis resultatet af testsyningen er dårligt, skal du kontrollere trådningen af overtråden eller den brugte stoftype.

Når tråden bliver filtret under spoleapparatets sæde ★

Hvis spolevindingen starter, når tråden ikke er ført korrekt under forspændingsskiven på trådstyret, kan tråden blive filtret under spoleapparatets sæde.

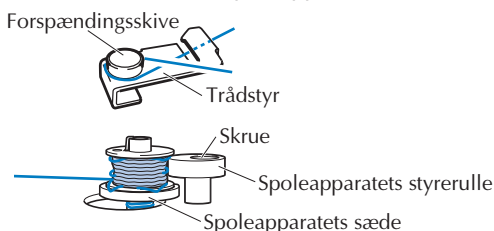

⚠ FORSIGTIG

- Fjern ikke spoleapparatets sæde, selv hvis tråden bliver filtret under spoleapparatets sæde. Klipperen i spoleapparatets sæde kan blive beskadiget. (ved modeller med trådklipper).
- Fjern ikke skruen på spoleapparatets styrerulle, da maskinen kan tage skade. Du kan ikke vinde tråden af ved at fjerne skruen.

1 Stop spolevindingen.

2 Klip tråden med saksen ved siden af trådstyret.

3 Skub spoleapparatets holder mod venstre, og tag spolen af holderen, og klip tråden, som er forbundet med spolen, så spolen kan fjernes helt fra holderen.

4 Hold trådenden med venstre hånd, og vind tråden af i urets retning fra under spoleapparatets sæde med højre hånd.

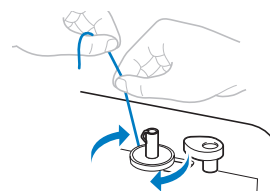

Liste over symptomer

Hvis referencesiden er "★", skal du kontakte Brother-forhandleren eller nærmeste autoriserede Brother-servicecenter.

Symptom, årsag/afhjælpning	Reference
Maskinen fungerer ikke.	
Maskinen er ikke sat til.	6
Tænd/sluk knappen er slukket.	6
Spoleapparatets holder er skubbet til højre.	8
Fodpedalen anvendes ikke korrekt.	6
Nålen knækker.	
Nålen er ikke monteret korrekt.	13
Nåleskruen er løs.	13
Nålen er drejet eller bøjet, eller spidsen er uskarp.	13
Nålen eller tråden er forkert til stoffet.	12
Trykfoden er ikke egnet til det valgte sting.	14
Overtråden er for stram.	17
Stoffet trækkes, skubbes eller indføres skævt. ▶ Træk forsigtigt i stoffet, mens du fører det.	16
Området omkring åbningen i stingpladen er ridset. Det er ikke en ridse.	*
Området omkring åbningen i trykfoden er ridset.	*
Spolehuset er ridset.	*
Der blev ikke anvendt en spole, der er udviklet til denne maskine.	7
Overtråden knækker.	
Trådningen af overtråden er forkert. (Trådspolen er eksempelvis ikke monteret korrekt, eller tråden falder ud af trådkanalen).	9
Der er knuder på eller sammenfiltring i tråden. ▶ Fjern eventuelle knuder eller sammenfiltringer.	-
Nålen passer ikke til den tråd, du anvender.	12

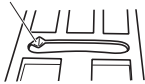
Symptom, årsag/afhjælpning	Reference
Overtråden er for stram.	17
Tråden er filtret, f.eks. i spolehuset.	27
Nålen er drejet eller bøjet, eller spidsen er uskarp.	13
Nålen er ikke sat rigtigt i.	13
Området omkring åbningen i stingpladen er ridset. Det er ikke en ridse. 	*
Området omkring åbningen i trykfoden er ridset.	*
Spolehuset er ridset eller har en ru kant.	*
Der blev ikke anvendt en spole, der er udviklet til denne maskine.	7
Undertråden er filtret sammen eller knækker.	
Undertråden er vundet forkert.	7
Spolen er ridset eller drejer ikke jævnt.	7
Tråden filtrer.	25
Der blev ikke anvendt en spole, der er udviklet til denne maskine.	7
Spolen er monteret forkert.	9
Trådspændingen er ikke korrekt.	
Trådningen af overtråden er forkert.	9
Undertråden er vundet forkert.	7
Nålen eller tråden er forkert til stoffet.	12
Trykfoden er ikke monteret korrekt.	15
Snap-on delen er ikke monteret korrekt.	15
Trådspændingen er ikke korrekt.	17
Der blev ikke anvendt en spole, der er udviklet til denne maskine.	7
Spolen er monteret forkert.	9
Stoffet er krøllet.	
Monteringen af overtråden eller spolen er forkert.	7, 9
Trådspolen er ikke monteret korrekt.	7
Nålen eller tråden er forkert til stoffet.	12
Nålen er drejet eller bøjet, eller spidsen er uskarp.	13
Hvis du syr i tyndt stof, er stinget for kraftigt. ► Sy med stabiliseringsmateriale under stoffet.	-
Trådspændingen er ikke korrekt.	17
Der springes sting over.	
Trådningen af overtråden er forkert.	9
Nålen eller tråden er forkert til stoffet.	12
Nålen er drejet eller bøjet, eller spidsen er uskarp.	13
Nålen er ikke sat rigtigt i.	13

Symptom, årsag/afhjælpning	Reference
Der har samlet sig støv under stingpladen eller i spolehuset.	24
Tråden er filtret på stoffets vrangside.	
Trådningen af overtråden er forkert.	9
Nålen eller tråden er forkert til stoffet.	12
Der er en hylende lyd under syning.	
Der har hobet sig støv op i transportøren eller i spolehuset.	24
Trådningen af overtråden er forkert.	9
Spolehuset er ridset.	*
Der blev ikke anvendt en spole, der er udviklet til denne maskine.	7
Nåletråderen kan ikke anvendes. ★	
Nålen står ikke i den højeste position.	10
Nålen er monteret forkert.	13
Nålen er drejet eller bøjet, eller spidsen er uskarp.	13
Trådningen af overtråden er forkert.	9
Nåletråderkrogen er bøjet og føres ikke gennem nåleøjet.	*
Nåletråderarmen kan ikke flyttes eller sættes tilbage til dens oprindelige placering.	*
Der anvendes en nål i størrelse 65/9. ► Nålen er ikke kompatibel med nåletråderen. Før manuelt tråden gennem nåleøjet.	10
Stinget er ikke syet korrekt.	
Trykfoden er ikke egnet til det valgte sting.	14
Trådspændingen er ikke korrekt.	17
Tråden er filtret, f.eks. i spolehuset.	27
Stoffet føres ikke frem.	
Transportøren sænkes. ★ ► Skub transportør hæve/sænke grebet hen på ★★★	21
Stinget er for fint.	15
Nålen eller tråden er forkert til stoffet.	12
Tråden er filtret, f.eks. i spolehuset.	27
Undertråden blev vundet under spoleapparatets sæde, mens spolen blev vundet. ★	
Tråden blev ikke ført korrekt under forspændingskiven på trådstyret. ► Fjern eventuel filtret tråd, og vind derefter spolen.	8, 28
Undertråden kan ikke trækkes op.	
Nålen er drejet eller bøjet, eller spidsen er uskarp.	13
Spolen er monteret forkert.	9
Pæren i sylset tænder ikke.	
Sylset er beskadiget.	*
Stoffet føres frem i den modsatte retning.	
Fremføringsmekanismen er beskadiget.	*

Symptom, årsag/afhjælpning	Reference
Nålen rammer stingpladen.	
Nåleskruen er løs.	13
Nålen er drejet eller bøjet, eller spidsen er uskarp.	13
Det stof, som maskinen syr i, kan ikke flyttes.	
Tråden er filtret under stingpladen.	27
En knækket nål er faldet ned i maskinen.	
► Sluk for maskinen, og fjern stingpladen. Hvis du kan se den nål, der er faldet ned i maskinen, skal du fjerne den med en pincet. Sæt stingpladen tilbage til den oprindelige position, når du har fjernet nålen. Før du tænder maskinen, skal du langsomt dreje håndhjulet mod dig selv for at kontrollere, at det drejer jævnt, og at den nye nål langsomt føres ind mod midten af stingpladens åbning. Hvis håndhjulet ikke drejer jævnt, eller hvis den nål, der er faldt ned i maskinen, ikke kan fjernes, skal du kontakte Brother-forhandleren eller et Brother-autoriseret servicecenter.	24
Håndhjulet drejer ikke jævnt.	
Tråden er filtret i spolehuset.	27
Pyntesømsmønstrene er justeret forkert. ★	
Der anvendes en forkert trykfod.	14
Stingjusteringen er indstillet forkert.	23

Fejlmeddelelser

Nr.	Årsag	Løsning
E1	Der blev trykket på fodpedalen (eller der blev trykket på ⬇️ (Start/stop-knap), hvis fodpedalen ikke er tilsluttet ★), eller der blev trykket på ⬆️ (knap til baglæns sting/hæftesting), mens trykfoden er hævet.	Sænk trykfodsløfterarmen, før du fortsætter funktionen.
E2	Der blev valgt et andet sting eller trensesting, og der blev trykket på fodpedalen (eller der blev trykket på ⬆️ (Start/stop-knap), hvis fodpedalen ikke er tilsluttet ★), mens knaphulsarmen sænkes.	Hæv knaphulsarmen, før du fortsætter funktionen.
E3	Der blev valgt knaphul eller trensesting, og der blev trykket på fodpedalen (eller der blev trykket på ⬆️ (Start/stop-knap), hvis fodpedalen ikke er tilsluttet ★), mens knaphulsarmen hæves.	Sænk knaphulsarmen, før du fortsætter funktionen.
E4	Der blev trykket på ⬆️ (knap til baglæns sting/hæftesting) (eller ⬇️ (nåle positions-knap) ★), mens spoleapparatets holder flyttes til højre.	Flyt spoleapparatets holder til venstre, før du fortsætter funktionen.

Nr.	Årsag	Løsning
E5	Der blev trykket på ⬆️ (Start/stop-knap), mens fodpedalen er tilsluttet. ★	Kobl fodpedalen fra, eller anvend fodpedalen. ★
E6	Motoren låste fast, idet tråden er filtret sammen.	Fjern den sammenfiltrede tråd, før du fortsætter funktionen.
E7	Det sting, der kun er til enkeltstående, blev valgt, og der blev trykket på fodpedalen (eller der blev trykket på ⬆️ (Start/stop-knap), hvis fodpedalen ikke er tilsluttet ★), mens indstillingen for dobbeltnål er aktiv.	Vælg et sting til dobbeltnålen.
F1 F9	Maskinen kan have funktionsfejl.	Kontakt dit nærmeste autoriserede Brother-servicecenter.

Betjeningsbip ★

- Når maskinen er tændt, eller der trykkes på en tast (korrekt handling)
 - **Ét bip**
- Når maskinen tændes, mens der ændres en indstilling (side 6)
 - **To bip**
- Hvis der udføres en forkert handling, eller der trykkes på en tast, som ikke fungerer
 - **To eller fire bip**
- Hvis maskinen låser, idet tråden eksempelvis er filtret sammen
 - **Bipper i fire sekunder og stopper automatisk maskinen.** Kontrollér årsagen til fejlen, og ret den, før du fortsætter syningen.

★: Kun ved visse modeller.

Besøg os på <http://s.brother/cpkag>, hvor du kan få supportoplysninger (syvejledning, sømoversigt, instruktionsvideoer, ofte stillede spørgsmål osv.) til dit Brother-produkt.



Gå ind på <http://s.brother/cvkag/> for at få oplysninger om videoer.



Brother SupportCenter er en mobilapp, der indeholder supportoplysninger (instruktionsvideoer, ofte stillede spørgsmål) til dit Brother-produkt.

Gå ind på Google Play™ eller App Store for at downloade appen.



Google Play™



App Store

Varemærker

App Store er et servicemærke tilhørende Apple Inc.

Android og Google Play er varemærker tilhørende Google, Inc.

Brug af disse varemærker kræver tilladelse fra Google.

Danish
888-N00/N02/N20/N22/N40/N42



D01F5P-001