

Bruksanvisning

Symaskin

Product Code (Produktkod): 888-N00/N02/N20/N22/N40/N42

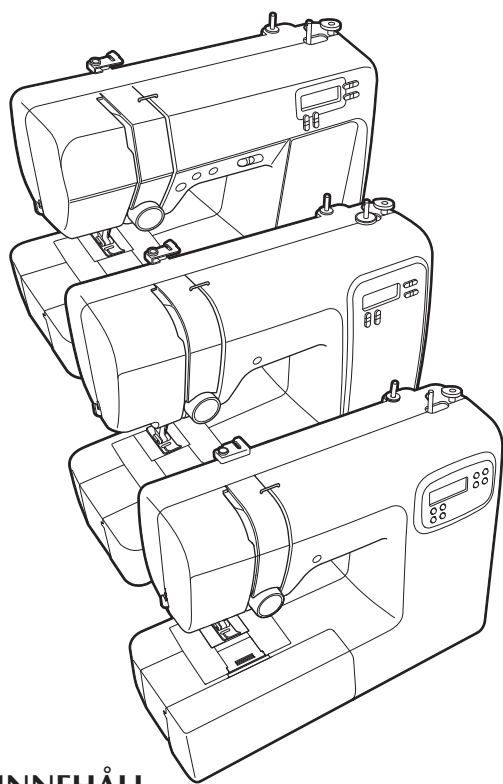

INNEHÅLL

VIKTIGA SÄKERHETSANVISNINGAR	2
Namn på maskinens delar	4
Huvuddelar.....	4
Område för nål- och pressarfot.....	4
Funktionsknappar.....	4
Arbetsbord.....	4
Tillbehör	5
Medföljande tillbehör.....	5
Extra tillbehör.....	5
Använda din maskin	5
Nätspänning.....	6
Fotpedal.....	6
Kontrollpanel.....	6
Inställningar/funktioner.....	6

Trädning av maskinen	7
Linda/sätta i spolen.....	7
Trä övertråden.....	9
Dra upp undertråden.....	11
Kombination av tyg/tråd/nål	12
Nål	13
Kontrollera nålen.....	13
Byta nålen.....	13
Sömnad med tvillingnål.....	13
Byta pressarfoten	14
Byta pressarfoten.....	14
Ta bort pressarfotshållaren.....	15
Grundläggande sömnad	15
Välja stygn.....	15
Ställa in stygnlängden och stygnbredden.....	15
Börja sy.....	16
Sy backstyg/förstärkta stygn.....	16
Automatiska backstyg/förstärkt söm.....	17
Trådspänning.....	17
Nyttosömmar	17
Fällsömmar.....	17
Osynlig fällsöm.....	18
Knapphållsömnad.....	19
Knappsömnad (för modeller med knappfot "M").....	21
Sätta i blyxtlås.....	22
Förstärkningsstyg.....	23
Göra justeringar	23
Information på Brother support webbsida (nedladdning av bruksanvisningar)	24
Skötsel och underhåll	24
Begränsningar avseende smörjning.....	24
Försiktighetsåtgärder vid förvaring av maskinen.....	24
Rengöra maskinen utvändigt.....	24
Rengöra hylsan.....	24
Felsökning	25
Ofta förekommande felsökningsämnen.....	25
Övertrådens spänning är för hård.....	25
Tråden har trasslat till sig på tygets avigsida.....	25
Fel trådspänning.....	26
Tyget har fastnat i maskinen och kan inte tas bort.....	26
Om tråden trasslar till sig under trådspolarsätet.....	28
Lista över symptom.....	28
Felmeddelanden	30
Driftssignal.....	30
Innehåll	31

Läs det här dokumentet innan du använder maskinen.

Vi rekommenderar att du sparar dokumentet för framtida referens.

VIKTIGA SÄKERHETSANVISNINGAR

Läs säkerhetsanvisningarna noga innan du använder maskinen.

! FARA

- För att minska risken för elstötar

1 Dra alltid ur maskinens kontakt från eluttaget omedelbart efter användning, vid rengöring, när du gör några justeringar som nämns i den här bruksanvisningen eller om du lämnar maskinen obebakad.

! VARNING

- För att minska risken för brännskador, brand, elstötar eller personskador.

2 Dra alltid ur maskinens kontakt ur eluttaget när du gör några av de justeringar som nämns i bruksanvisningen.

- För att koppla bort maskinen, sätt strömbrytaren på maskinen till symbolen "O" för att stänga av den. Ta sedan tag i kontakten och dra ut den ur eluttaget. Dra inte i sladden.
- Anslut maskinen direkt till eluttaget. Använd inte en förlängningssladd.
- Dra alltid ur maskinen om det blir ett strömavbrott.

3 Elektriska faror:

- Maskinen ska anslutas till en växelströmskälla inom det intervall som anges på märketiketten. Anslut den inte till en likströmskälla eller växelriktare. Kontakta en kvalificerad elektriker om du är osäker på vilken typ av strömkälla du har.
- Maskinen har endast godkänts för användning i inköpslandet.

4 Använd aldrig maskinen om den har en skadad sladd eller kontakt, om den inte fungerar som den ska, om du har tappat eller skadat den eller om vatten har spillts på den. Lämna in maskinen till närmaste auktoriserade Brother-återförsäljare för undersökning, reparation eller elektrisk eller mekanisk justering.

- Om du upptäcker något ovanligt när maskinen förvaras eller används, t.ex. lukt, värme, missfärgning eller deformation, ska du omedelbart sluta använda maskinen och dra ur nätsladden.
- När du transporterar maskinen ska du lyfta den i handtaget. Om du lyfter maskinen med någon annan del kan maskinen skadas eller maskinen kan falla, vilket kan orsaka skador.
- När du lyfter maskinen, se till att inte göra några plötsliga eller oförsiktiga rörelser, som kan orsaka personskada.

5 Håll alltid arbetsytan ren:

- Använd aldrig maskinen om några lufthål är blockerade. Håll ventilationshålen på maskinen och fotpedalen fria från ansamlad ludd, damm och löst tyg.
- Placera inga föremål på fotpedalen.
- Tappa inte och för aldrig in föremål i några öppningar.
- Använd inte maskinen där aerosoler (sprayer) används eller där syrgas ges.
- Använd inte maskinen i närheten av en värmekälla, t.ex. en spis eller ett strykjärn. Maskinen, nätsladden eller plagget som sys kan antändas, vilket kan resultera i brand eller en elektrisk stöt.
- Placera inte maskinen på ett instabilt underlag, exempelvis på ett ostadigt eller lutande bord, annars kan maskinen ramla, vilket resulterar i skador.

6 Särskild uppmärksamhet krävs när du syr:

- Var alltid uppmärksam på nålen. Använd inte böjda eller skadade nålar.
- Håll fingrarna borta från rörliga delar. Speciell uppmärksamhet krävs kring maskinens nål.
- Stäng av maskinen till symbolen "O" för att stänga av den när du ska justera något omkring nålområdet.
- Använd inte en skadad eller trasig stygnplåt, eftersom nålen kan gå av.
- Putta inte på eller dra inte i tyget när du syr och följ instruktionerna noga vid sömnad i friarmsläge så att du inte böjer nålen och att den går av.

7 Maskinen är inte en leksak:

- Stor uppmärksamhet krävs när maskinen används av eller i närheten av barn.
- Plastpåsen som symaskinen levererades i bör förvaras utom räckhåll för barn eller slängas. Låt aldrig barn leka med påsen på grund av kvävningsskrisken.
- Använd inte maskinen utomhus.

8 För längre livslängd:

- Undvik direkt solljus och mycket fuktiga platser vid förvaring av maskinen. Använd inte och förvara inte maskinen i närheten av element, strykjärn, halogenlampor eller andra heta föremål.
- Använd enbart neutral såpa eller rengöringsmedel vid rengöring av utsidan. Bensen, thinner och slipande pulver kan skada höljet och maskinen och ska därför aldrig användas.
- Hänvisa alltid till Bruksanvisningen när pressarfötterna, nålen eller andra delar byts ut eller monteras för att se till att de monteras korrekt.

9 Vid reparation eller justering:

- Om lampenheten är skadad ska den bytas av en auktoriserad Brother-återförsäljare.
- I händelse av att ett fel uppstår eller justeringar krävs, följ först felsökningstabellen i slutet av Bruksanvisningen för att kontrollera och justera maskinen själv. Om problemet kvarstår, kontakta en auktoriserad Brother-återförsäljare.

Använd bara maskinen till det den är avsedd för så som beskrivs i bruksanvisningen.

Använd de tillbehör som rekommenderas av tillverkaren och som nämns i den här bruksanvisningen.

Innehållet i denna bruksanvisning och specifikationerna för denna produkt kan ändras utan föregående meddelande.

För ytterligare produktinformation och uppdateringar, besök vår webbplats på www.brother.com

SPARA DESSA INSTRUKTIONER

Denna maskin är avsedd för hushållsbruk.

FÖR ANVÄNDARE I LÄNDER SOM INTE INGÅR I CENELEC

Den här apparaten får endast användas av personer (inklusive barn) med nedsatt fysisk, sensorisk eller psykisk förmåga samt oerfarna eller okunniga personer om de övervakas eller instrueras i apparatens användning av en person som ansvarar för deras säkerhet. Barn bör övervakas för att säkerställa att de inte leker med apparaten.

FÖR ANVÄNDARE I CENELEC- LÄNDER

Den här apparaten kan användas av barn från 8 år och uppåt och personer med nedsatt fysisk, sensorisk eller mental förmåga eller brist på erfarenhet och kunskap om de har fått övervakning eller instruktioner om en säker användning av apparaten och förstår de risker som finns. Barn ska inte leka med apparaten. Rengöring och underhåll ska inte utföras av barn utan tillsyn.

FÖR ANVÄNDARE I STORBRITANNIEN, IRLAND, MALTA OCH CYPERN

VIKTIGT

- Vid byte av kontaktsäkring ska en säkring som är godkänd av ASTA för BS 1362 användas, dvs. den ska vara märkt med  och överensstämja med de märkdata som finns på kontakten.
- Sätt alltid tillbaka säkringsskyddet. Använd aldrig kontakter som saknar ett säkringsskydd.
- Om sladden som medföljer inte passar vägguttaget, ska du kontakta en auktoriserad Brother-återförsäljare som kan tillhandahålla rätt sladd.

Namn på maskinens delar

Huvuddelar

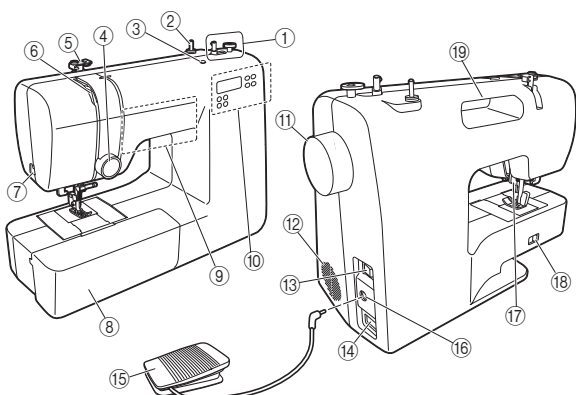

- ① Spolmekanism (sida 8)
- ② Trådrullsstativ (sida 7)
- ③ Hål för extra trådrullsstativ (sida 14)
- ④ Trådspänningsratt (sida 17)
- ⑤ Trådledare (sidorna 8, 10)
- ⑥ Trådupptagningsspak (sida 10)
- ⑦ Trådkniv (sida 16)
- ⑧ Arbetsbord med tillbehörspack (sida 4)
- ⑨ Funktionsknappar (sida 4)
- ⑩ Kontrollpanel (sida 6)
- ⑪ Handhjul
Det här används för att manuellt höja och sänka nålen.
- ⑫ Lufthål
Det här lufthålet möjliggör luftcirkulation runt motorn. Täck inte över lufthålen när maskinen används.
- ⑬ Huvudströmbrytare (sida 6)
- ⑭ Strömuttag (sida 6)
- ⑮ Fotpedal (sida 6)
- ⑯ Uttag för fotpedal (sida 6)
- ⑰ Pressarfotsspak (sidorna 8, 9, 16)
- ⑱ Matarlägesomkopplare (sida 21)
- ⑲ Handtag
Bär maskinen i handtaget.

Område för nål- och pressarfot

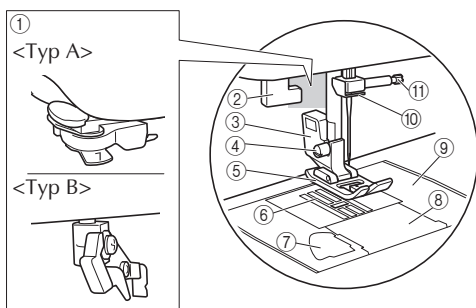

- ① Nålträdare (sida 10) ★
- ② Knapphålsfotspak (sida 20) ★
- ③ Pressarfotshållare (sida 15)
- ④ Pressarfotshållarens skruv (sida 15)
- ⑤ Pressarfot
Pressarfoten ger ett jämnt tryck på tyget när du syr. Använd en pressarfot som är lämplig för vald söm.
- ⑥ Matar
Matarerna matar tyget i syriktningen.
- ⑦ Snabbinställd spole (sida 11) ★
- ⑧ Lock till undertråd (sida 8)
- ⑨ Stygnplåt
Stygnplåten är markerad med riktninglinjer för att sy raka sömmar.
- ⑩ Nålstångens trådledare (sida 10)
- ⑪ Nålklämskruv

Funktionsknappar

Funktionsknapparna varierar beroende på maskinmodell.

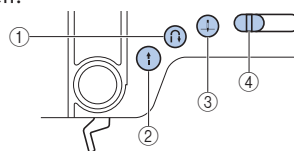

- ① Knapp för Backstyg/Förstärkt stygn (⏮) (sida 16)
Sy backstyg genom att hålla knappen nedtryckt för att sy i motsatt riktning.
- ② "Start/Stop"-knapp (⏸) ★
Tryck på den här knappen för att börja eller sluta sy.
- ③ Knapp för nållägesval (⬆) ★
Tryck på den här knappen för att höja eller sänka nålen. Om du trycker två gånger på knappen sys ett stygn.
- ④ Syhastighetsreglage ★
Skjut det här reglaget för att justera syhastigheten. Reglaget ställer även in den maximala syhastigheten för fotpedalen.

Arbetsbord

Tillbehör såsom pressarfot, spolar och nålar kan förvaras i arbetsbordet.

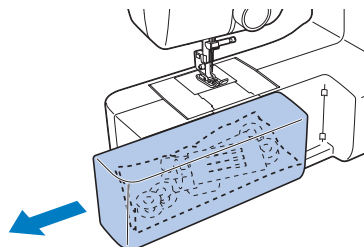

Skjut arbetsbordet till vänster för att öppna det.

OBS

- Innan du förvarar tillbehör i arbetsbordet, lägg dem i förslutningsbara plastpåsar. Om tillbehören inte ligger i en påse kan de ramla ut och tappas bort eller skadas.

Tillbehör

Medföljande tillbehör

Mer information om medföljande tillbehör och maskinens artikelnummer finns i bladet "Medföljande tillbehör".

Extra tillbehör

Följande finns som extra tillbehör och kan köpas separat.

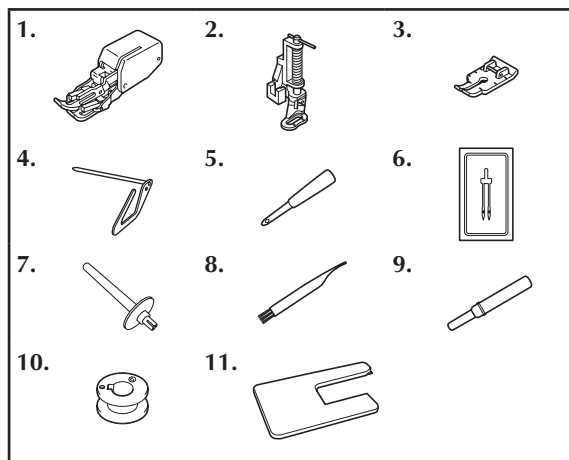

Nr	Artikelbenämning	Artikelnummer		
		Nord- och Sydamerika	Europa	Kina Övrigt
1	Övermatare	SA140	F033N: XG6623-001	F033CN F033N
2	Kviltningsfot	SA129	F005N: XC1948-052	- F005N
3	1/4-tums fot för lapptäckssöm	SA125	F001N: XC1944-052	F001CN F001N
4	Kviltningsstyrning	SA132	F016N: XC2215-052	F016CN F016N
5	Hålstans		XG7791-001	
6	Tvillingnål (2/11 nål)		X59296-121	
7	Extra trådrollsstativ		XG3488-001	
8	Rengöringsborste		X59476-051	
9	Sprättkniv		XZ5082-001	
10	Spole	SA156	SFB: XA5539-151	- SFB
11	Förlängningsbord	SAWT7	WT17: D01LFJ-001	WT17CN WT17AP

Anmärkning

- Kontakta en auktoriserad Brother-återförsäljare eller besök <http://s.brother/cpkg/> för extra tillbehör eller andra tillgängliga tillbehör. Använd alltid tillbehör som rekommenderas för denna maskin.

Använda din maskin

⚠ VARNING

- Använd enbart vanlig hushållsström som strömkälla. Användning av andra strömkällor kan orsaka brand, elstötar eller maskinskador.
- Se till att kontakterna är ordentligt anslutna till vägguttaget och strömuttaget på maskinen. Annars kan brand eller elektriska stötar uppstå.
- Sätt inte in kontakten i ett eluttag som är i dåligt skick.
- Slå av huvudströmmen och dra ut kontakten under följande omständigheter:
 - När du inte är i närheten av maskinen
 - Efter att du har slutat använda maskinen
 - Om ett strömavbrott inträffar under användning
 - Om maskinen inte fungerar korrekt på grund av en dålig anslutning eller bortkoppling
 - Under elektriska stormar

⚠ VAR FÖRSIKTIG

- Använd nätsladden som medföljer den här maskinen.
- Använd inte förlängningsladdar eller uttagslister med flera andra apparater anslutna. Brand eller elstötar kan uppstå.
- Ta inte i kontakten med våta händer. Elstötar kan inträffa.
- Slå alltid av strömmen innan maskinens kontakt dras ut ur vägguttaget. Håll alltid i kontakten när du drar ut den ur uttaget. Om du drar i sladden kan den skadas och brand eller elstötar uppstå.
- Tillåt inte att sladden skärs av, skadas, modifieras, böjs kraftigt, dras, vrids eller buntas ihop. Placera inte tunga föremål på sladden. Utsätt inte sladden för värme. Det kan skada sladden och orsaka brand eller elstötar. Om sladden eller kontakten skadas, ta maskinen till en auktoriserad återförsäljare för reparation innan den används igen.
- Dra ut sladden om maskinen inte kommer att användas under en längre tid. Annars kan brand uppstå.

Nätspänning

1 Sätt i kontakten i ett vanligt eluttag.

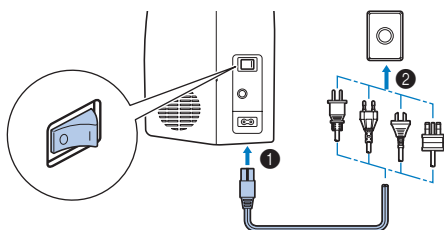

2 Slå på maskinen.

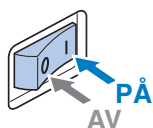

Tryck på "I"-märket på huvudströmbrytaren för att slå på strömmen, sömnadsbelysningen och LCD-skärmen.

Tryck på "O"-märket på huvudströmbrytaren för att stänga av maskinen.

- ▶ Ett ljud kommer att höras från maskinen. Det är inte ett fel.

Fotpedal

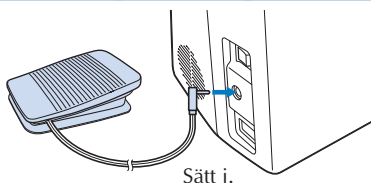

Sätt i.

⚠ VAR FÖRSIKTIG

- När du sätter i fotpedalens kontakt, se till att stänga av maskinen för att förhindra att den startar av misstag.

Tryck långsamt ned fotpedalen för att börja sy, och justera syhastigheten genom att ändra tryckkraften.

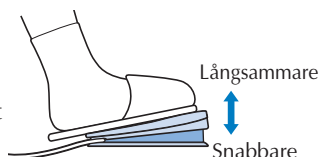

💡 OBS

- När fotpedalen är inkopplad är ⏸ ("Start/Stop"-knappen) inaktiverad. ★

Kontrollpanel

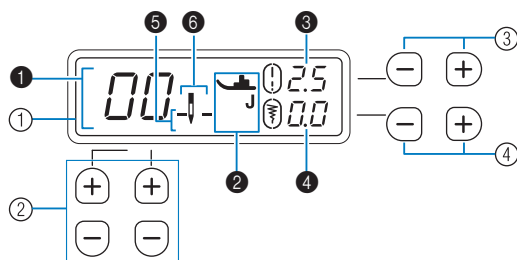

- LCD-skärm (liquid crystal display)**
Den valda sömnen (1), pressarfot som ska användas (2), stygnlängd i millimeter (3), stygnbredd i millimeter (4), nålstoppsläge (5), och enkel/tvillingnål (6) visas.
- Knappar för att välja stygn (sida 15)**
Tryck på knapparna för att ändra söm.
- Knappar för stygnlängd (sida 15)**
Tryck på knapparna för att ändra stygnlängden för den valda sömnen.
- Knappar för stygnbredd (sida 15)**
Tryck på knapparna för att ändra stygnbredden för den valda sömnen.

Inställningar/funktioner

Du kan ändra inställningarna för följande funktioner. Inställningarna lagras även när strömmen slås av.

Nr	Funktion
1	Nålstoppsläge
2	Initialt nålläge (vänster/mitten (centrerat))
3	Driftssignal ★
4	Högsta syhastighet
5	Automatiska backstygn/förstärkt söm
6	Nålläge (enkel nål/tvillingnål)
7	Stygnjustering ★

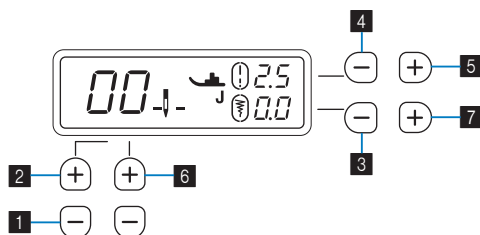

1 Ändra nålstoppsläget

Du kan ändra nålstoppsläget antingen till nedsänkt (i tyget) eller upphöjt läge. (Standard: Nedsänkt läge)

- Stäng av maskinen.**
- Håll ned 1 och slå på maskinen.**
- När maskinen har slagits på, släpp 1.**
▶ Nålstoppsläget ändras.

⏸ : Nedsänkt läge ⏶ : Upphöjt läge

★: Endast för vissa modeller.

2 Ändra det initiala nålläget

Du kan ändra valt stygn när maskinen är inställd på antingen "raksöm (nålen till vänster)" eller "raksöm (nålen i mitten (centrerad))". (Standard:)

1 Stäng av maskinen.

2 Håll ned 2 och slå på maskinen.

3 När maskinen har slagits på, släpp 2.

► Det initiala nålläget ändras.

Det för närvarande valda stygnet kan bekräftas av stygnnumret på LCD-skärmen.

3 Slå på/stänga av driftssignalen ★

Du kan slå på/stänga av driftssignalen. (Standard: På)

1 Stäng av maskinen.

2 Håll ned 3 och slå på maskinen.

3 När maskinen har slagits på, släpp 3.

► Inställningen för driftssignal ändras.

4 Ändra högsta syhastigheten

Du kan ändra den högsta syhastigheten till antingen standard eller långsammare hastighet. (Standard: Standardhastighetsläge)

När läget för långsammare hastighet väljs blir den högsta hastigheten som justeras med syhastighetsreglaget långsammare. ★

1 Stäng av maskinen.

2 Håll ned 4 och slå på maskinen.

3 När maskinen har slagits på, släpp 4.

► Den högsta syhastigheten ändras.

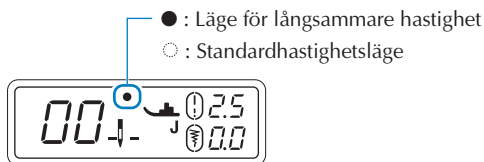

5 Slå på/stänga av automatiska backstyggn/förstärkt söm

Du kan ställa in maskinen till att automatiskt sy backstyggn eller förstärkta stygn i början och slutet av sömmen. (Standard: Av)

1 Stäng av symaskinen.

2 Håll ned 5 och slå på maskinen.

3 När maskinen har slagits på, släpp 5.

► Automatiska backstyggn/förstärkt söm slås på eller av.

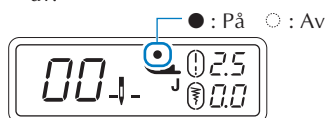

* Mer information finns i "Automatiska backstyggn/förstärkt söm" (sida 17).

6 Ändra nålläget

Du kan ändra nålläget till antingen enkel- eller tvillingnållsläge. (Standard: Enkelnållsläge)

1 Stäng av maskinen.

2 Håll ned 6 och slå på maskinen.

3 När maskinen har slagits på, släpp 6.

► Nålläget ändras.

↓ : Enkelnållsläge ↓↓ : Tvillingnållsläge

* Mer information finns i "Sömnad med tvillingnål" (sida 13).

7 Stygnjustering ★

Med vissa stygn kan en söm bli dålig beroende på typen av tyg. Du kan i så fall göra justeringar. (Standard: 0)

1 Stäng av maskinen.

2 Håll ned 7 och slå på maskinen.

3 När maskinen har slagits på, släpp 7.

► Maskinen ändrar till justeringsläge för söm.

* Mer information finns i "Göra justeringar" (sida 23).

Trädning av maskinen

Linda/sätta i spolen

! VAR FÖRSIKTIG

- Se till att strömmen är av medan maskinen träs. Du kan skada dig om du av misstag trycker på fotpedalen och maskinen börjar sy.
- Se till att använda de medföljande spolarna (artikelnummer: SA156, SFB: XA5539-151) eller samma typ. SA156 är en spole av klass 15.

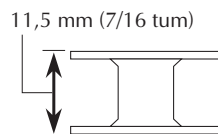

1 Dra upp trådrullsstativet så långt som möjligt och placera en trådrulle på stativet.



Se till att tråden lindas upp enligt bilden.

! VAR FÖRSIKTIG

- Om trådrullen inte är på rätt plats kan tråden trasslas på trådrullsstativet.

2 För tråden under trådledaren och runt trådspänningsskivan, framifrån och bak.

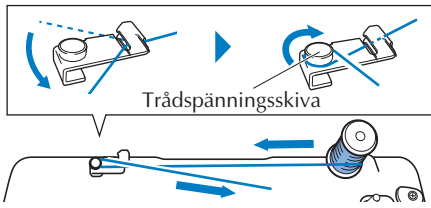

3 Medan du för tråden genom ett hål på spolen, sätt spolen på spolmekanismens axel och skjut sedan axeln åt höger.

Se till att skåran passar utsprånget.

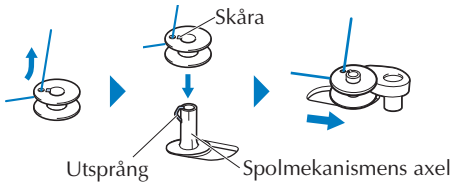

ⓘ Anmärkning

- Att kontrollera spolens riktning kommer att vara till hjälp vid senare förfaranden. Genom att placera spolen i spolkorgen i samma riktning som på spolmekanismens axel, kan spolen sättas i med rätt lindningsriktning för spoltråden.

"b"-märket på ena sidan av spolen som medföljer maskinen kan användas som referens.

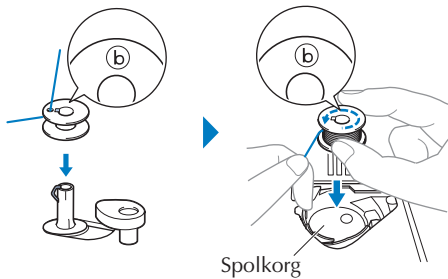

4 Slå på maskinen.



5 Medan du håller trådändan, starta maskinen för att linda tråden runt spolen några gånger.

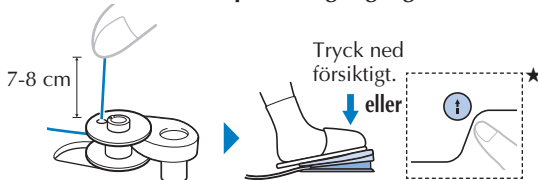

6 Stanna maskinen och skär av överflödigt tråd.

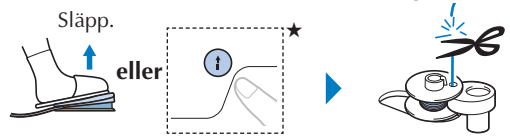

7 Skjut syhastighetsreglaget för att justera spolens hastighet. ★

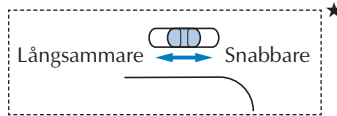

8 Starta maskinen.



⚠ OBS

- Vi rekommenderar spolning av stretchtråd, såsom genomskinlig nylontråd, med en låg hastighet, eftersom tråden kanske är elastisk.

9 När spolen är full och börjar snurra långsamt, stanna maskinen.

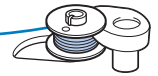

10 Skär av tråden, skjut spolmekanismens axel åt vänster och ta sedan bort spolen.

⚠ VAR FÖRSIKTIG

- Se till att du följer anvisningarna noggrant. Om du inte skär av tråden helt och spolen lindas, kan tråden trasslas runt spolen när den börjar ta slut och göra att nålen går av.
- Om spolen inte lindas på rätt sätt kan trådspänningen minska och nålen gå sönder.



11 Hög nålen till det högsta läget och höj sedan pressarfotsspaken.

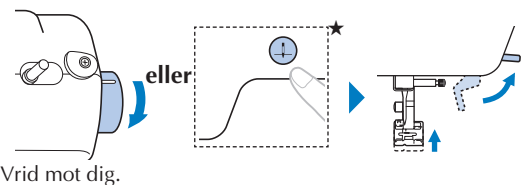

12 Stäng av maskinen.

13 Öppna locket till undertrådsfacket.

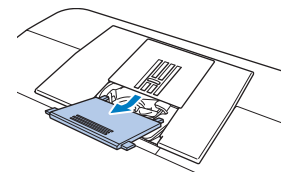

★: Endast för vissa modeller.

- 14** Sätt i spolen, håll i trådänden och tryck spolen nedåt med fingret. Dra sedan tråden genom skåran enligt bilden.

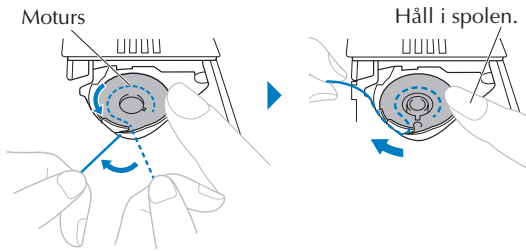

* Följ den här anvisningen så att tråden förs genom spolkorgens spännfjäder på rätt sätt.

- **För modeller utrustade med snabbinställd spole ★**

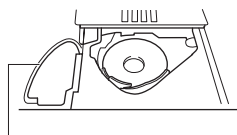

Skåra för snabbinställd spole

För in trådens ände genom skåran och dra sedan tråden för att skära av den.

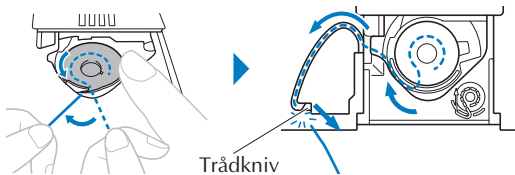

* Trådmatningsriktningen indikeras med pilar på stygnplåten.

► Du kan börja sy utan att dra upp undertråden. När du drar upp undertråden innan du syr, se "Dra upp undertråden" (sida 11).

⚠ VAR FÖRSIKTIG

- Se till att hålla ned spolen med fingret och linda av undertråden på rätt sätt, annars kan tråden gå av eller trådspänningen bli fel.

- 15** Sätt tillbaka locket till undertrådsfacket.

* För ut trådänden från locket vänstra sida.

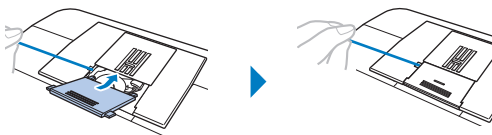

- **För modeller med trådkniv ★**

- 1** Följ steg 1 till 2 i "Linda/sätta i spolen".

- 2** Sätt spolen på spolmekanismens axel och skjut sedan axeln åt höger.



* Kontrollera riktningen för spolen med "b"-märket på ena sidan av spolen som referens. När du placerar spolen i spolkorgen, se till att du placerar den i samma riktning.

- 3**

Linda fem eller sex gånger.

Dra tråden. Tråden skärs vid skåran.

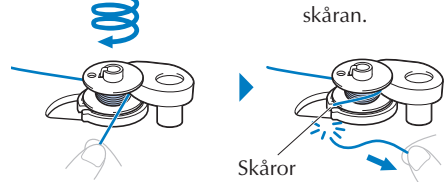

⚠ VAR FÖRSIKTIG

- Var noga med att skära av tråden enligt beskrivningen. Om du lindar spolen utan att du skär av tråden med den inbyggda trådkniven i trådspolarsätet kan tråden trassla till sig i spolen eller nålen kan böjas eller gå av när undertråden börjar ta slut.

- 4** Slå på maskinen.

- 5** Följ steg 7 till 15 i "Linda/sätta i spolen".

Trä övertråden

⚠ VAR FÖRSIKTIG

- Se till att du trär maskinen på rätt sätt. Annars kan tråden trassla och nålen gå av.
- Använd aldrig en trådvikt som är 20 eller lägre.
- Använd rätt kombination av nål och tråd. (sida 12)

- 1** Hög pressarfotsspaken.

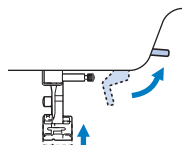

2 Höj nålen till dess högsta läge.

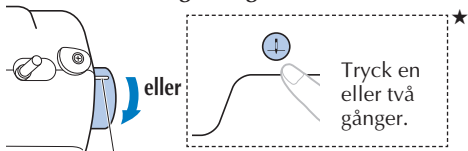

Vrid mot dig så att det här märket pekar upp till det högsta läget.

3 Om maskinen är påslagen, stäng av den.

4 Dra upp trådrullsstativet så långt som möjligt och placera en trådrulle på stativet.



Se till att tråden lindas upp enligt bilden.

5 Dra tråden genom trådkanalen i den ordning som visas nedan.

* Följ den numrerade vägen som står skriven på maskinen.

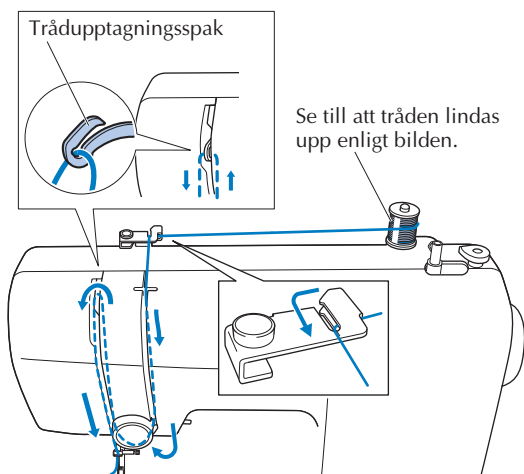

6 Dra tråden bakom nålstångens trådleddare.

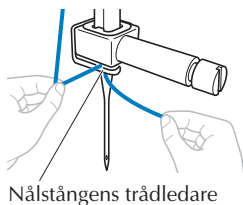

7 För in tråden genom nålsögat framifrån och bak, och för sedan tråden under pressarfoten.

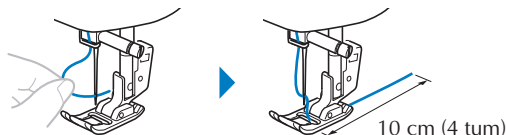

■ Använda nålträdaren ★

! VAR FÖRSIKTIG

- Nålträdaren kan endast användas med symaskinsnål, standard, storlek 75/11-100/16. Om du använder transparent nylonmonofilamenttråd kan du endast använda nålar i intervallet 90/14-100/16.
- Du kan inte använda nålträdaren om du använder dekortrådar eller speciella nålar, såsom tvillingnål och vingnål. Om du använder de typerna av trådar eller nålar, trä nålsögat för hand. Se till att huvudströmbrytaren är avstängd när du trär nålen.

1 Följ steg 1 till 6 i "Trä övertråden".

2 <Typ A>

- a) För tråden bakom ledaren (1), och för in tråden i skåran på trådleddarskivan (2) ordentligt. Skär sedan av tråden med trådkniven (3).

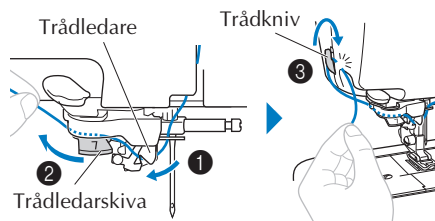

- b) Sänk pressarfotsspaken.

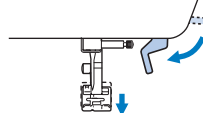

- c) Sänk nålträdarspaken helt tills det tar stopp (4) och skjut den långsamt bakåt tills det tar stopp (5).

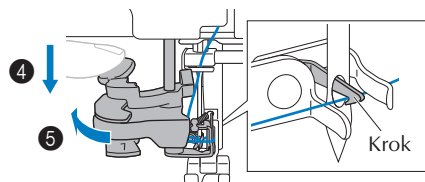

* Se till att kroken går genom nålsögat och fångar upp tråden.

<Typ B>

- a) Sänk pressarfotsspaken.

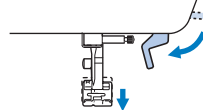

★: Endast för vissa modeller.

b) Medan du sänker nålträdarspaken helt (❶), haka fast tråden på ledaren (❷). Skjut därefter nålträdarspaken bakåt tills det tar stopp (❸) och för tråden framför nålen. Se till att tråden är under kroken som har kommit genom nålsögat och att kroken fångar upp tråden. (❹).

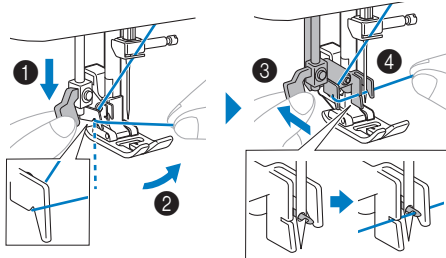

3 För långsamt tillbaka nålträdarspaken till framsidan och släpp sedan spaken långsamt.

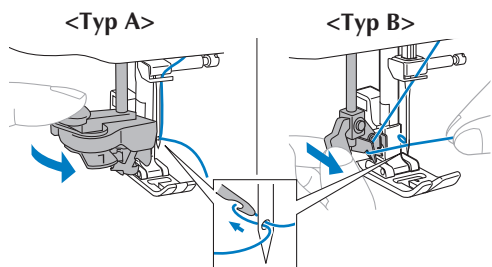

4 Hög pressarfotsspaken.

5 Dra trådöglan och för trådänden enligt bilden nedan.

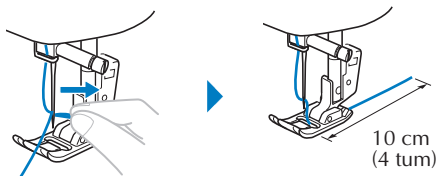

Dra upp undertråden

- 1 Se "Trä övertråden" (sida 9) för att trä maskinen med övertråden och trä nålen.
- 2 Följ stegen 11 till 13 i "Linda/sätta i spolen" (sida 7) för att sätta i spolen och för att sätta spolen i spolkorgen.
- 3 Dra tråden längs skåran i pilens riktning och låt den ligga kvar utan att skära den.



4 Håll försiktigt änden på övertråden.

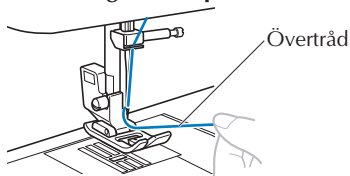

5 Medan du håller änden på övertråden, sänk och höj nålen för att dra upp undertråden.

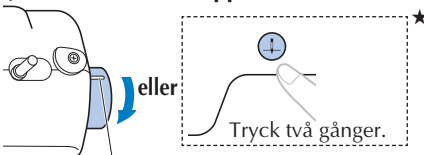

Vrid ett helt varv mot dig tills det här märket pekar uppåt till det högsta läget.

6 Dra i övertråden för att dra upp undertråden. Dra sedan ut ca 10 cm (4 tum) av båda trådarna bakåt under pressarfoten.

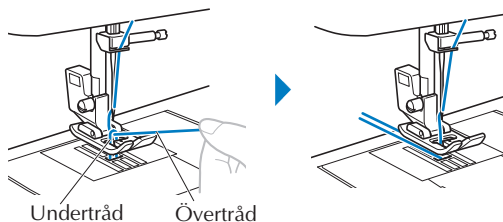

■ För modeller utrustade med snabbinställd spole ★

Du kan börja sy utan att dra upp undertråden. (sida 9)

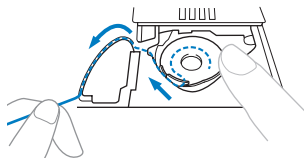

💡 OBS

- När du syr rynkor eller avslutar trådar i början av sömnaden, dra upp undertråden.

Kombination av tyg/tråd/nål

- Nålar som kan användas med den här maskinen: Symaskinsnålar, standard (storlek 65/9 - 100/16)
 - * Ju större siffra, desto större nål. I samband med att siffrorna minskar blir nålarna finare.
- Tråd som kan användas med den här maskinen: 30-90 vikt
 - * Använd aldrig tråd som väger 20 eller lägre. Det kan göra att maskinen slutar fungera.
 - * Ju lägre siffra, desto tyngre tråd. I samband med att siffrorna ökar blir tråden finare.
- Den maskinnål och tråd som ska användas beror på vilken typ av tyg och tjockleken på tyget. Se följande tabell när du väljer tråd och nål som är lämplig för det tyg som du vill sy med.
 - Kombinationerna som visas i tabellen ger en allmän riktlinje. Var noga med att sy provstygn på det faktiska antal lager och den typ av tyg som ska användas i ditt projekt.
 - Maskinens nålar är förbrukningsvaror. Av säkerhetsskäl och bästa resultat rekommenderar vi att du byter nålen regelbundet. För information om när du bör byta ut nålen, se "Kontrollera nålen" (sida 13).
- I princip ska du använda en finare nål och tråd med tunna tyger, och en större nål och tyngre tråd med tjockare tyger.
- Välj en söm som är lämplig för tyget och justera sedan stygnlängden. Gör stygnen finare (kortare) när du syr på tunna tyger. Gör stygnen grövre (längre) när du syr på tjocka tyger. (sida 15)
När du syr stretchtyger, se "Sömnadsguide" (<http://s.brother/cmkg/>).

Typ av tyg/applikation		Tråden		Nålstorlek	Stygnlängd mm (tum)
		Typ	Vikt		
Tunna tyger	Linong, georgette, challis, organdi, crepe, chiffong, voile, gauze, tyll, foder, etc.	Polyestertråd	60 - 90	65/9 - 75/11	Fina stygn 1,8 - 2,5 (1/16 - 3/32)
		Bomullstråd, Silkestråd	50 - 80		
Medeltjockt tyg	Poplin, taft, gabardin, flanel, seersucker, dubbel gastextil, linne, frotté, våffelväv, folie, poplin, bomullstwill, satin, kviltningbomull, etc.	Polyestertråd	60 - 90	75/11 - 90/14	Vanliga stygn 2,0 - 3,0 (1/16 - 1/8)
		Bomullstråd, Silkestråd	50 - 60		
Tjocka tyger	Jeanstygn (340 gram eller mer), duk, osv.	Polyestertråd, Bomullstråd	30	100/16	Grova stygn 2,5 - 4,0 (3/32 - 3/16)
		Polyestertråd	60	90/14 - 100/16	
	Bomullstråd, Silkestråd	30 - 50			
Stretchtyger (stickade tyger etc.)	Jersey, trikå, T-shirttyg, fleece, interlock, etc.	Polyestertråd, Bomullstråd, Silkestråd	50	Nål med trubbig spets 75/11 - 90/14	Inställning lämplig för tygets tjocklek
För att sy översöm		Polyestertråd, Bomullstråd	30	90/14 - 100/16	Inställning lämplig för tygets tjocklek
			50 - 60	75/11 - 90/14	

■ Genomskinlig nylontråd

Använd en kantstickningsnål, standard för hemmabruk oberoende av tyg eller tråd.

■ Sy dekorativ söm (nålar och trådar) ★

När du syr tunt, medeltjockt tyg eller stretchtyg, använd en nål med trubbig spets (guldfärgad) 90/14. När du syr tjockt tyg, använd en symaskinsnål, standard 90/14.

Dessutom bör tråd #50 till #60 användas.

⚠ VAR FÖRSIKTIG

- Kombinationer av lämpliga tyger, trådar och nålar visas i föregående tabell. Om kombinationen av tyg, tråd och nål är felaktig, speciellt när du syr i tjocka tyger (som denim) med tunna nålar (till exempel 65/9 till 75/11), kan nålen böjas eller gå av. Dessutom kan sömmen bli ojämn, tyget rynkas och stygn hoppas över.

★: Endast för vissa modeller.

Nål

⚠ VAR FÖRSIKTIG

- Använd rekommenderade symmaskinsnålar, standard.
- Använd aldrig nålar som är böjda. Nålar som är böjda kan enkelt gå av, vilket kan leda till skador.

Kontrollera nålen

Innan du använder nålen lägger du nålen på en plan yta och kontrollerar att avståndet mellan nålen och den plana ytan är jämn.

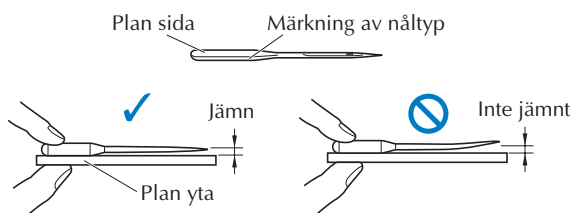

🔍 OBS

- Maskinens nålar är förbrukningsvaror. Byt ut nålen i de fall som beskrivs nedan.
 - Om onormala ljud hörs när nålen går in i tyget. (Nålspetsen kan vara trasig eller slö.)
 - Om stygn hoppas över. (Nålen kan vara böjd.)
 - I allmänhet efter att ha avslutat ett projekt, såsom ett klädesplagg.

Byta nålen

⚠ VAR FÖRSIKTIG

- Stäng av maskinen innan du byter nål, annars kan personskador uppstå om fotpedalen (eller ⚠ ("Start/Stop"-knappen) ★) av misstag tryckts in och maskinen börjar sy.

1 Höj nålen till dess högsta läge.

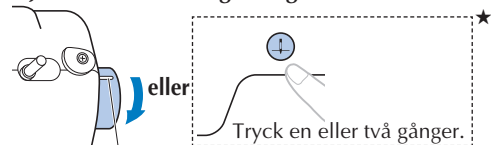

Vrid mot dig så att det här märket pekar upp till det högsta läget.

2 Ta bort pressarfoten. (sida 14)

3 Stäng av maskinen.

4 Innan du byter ut nålen, täck hålet i stygnplåten med tyg eller papper för att förhindra att nålen ramlar in i maskinen.

5 Ta bort nålen.

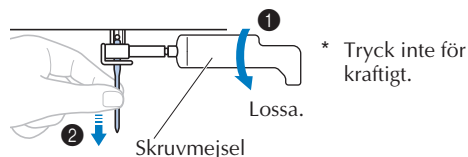

6 Sätta i en ny nål.

För in tills nålen kommer i kontakt med den här delen.

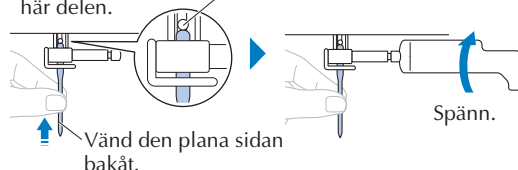

7 Sätta fast pressarfoten. (sida 15)

⚠ VAR FÖRSIKTIG

- Se till att sätta i nålen såsom beskrivs ovan, annars kan den brytas eller skadas.

Sömnad med tvillingnål

Du kan sy med tvillingnålen och två övertrådar. Du kan använda en eller två trådfärger för att göra dekorativa sömmar.



För information om sömmarna som kan sys med tvillingnålen, se "Tabell över söminställningar" (<http://s.brother/cmkg/>).

* Tvillingnålen och det extra trådrullstativet säljs separat för vissa modeller.

⚠ VAR FÖRSIKTIG

- Använd tvillingnålen som är tillverkad för den här maskinen (artikelnummer: X59296-121).
- Sy inte med böjda nålar. Nålen kan gå av och skada dig.
- Du kan inte använda nålträdaren för att trå tvillingnålen. Trå istället tvillingnålen för hand, framifrån och bak. Användning av nålträdaren kan skada maskinen.

★: Endast för vissa modeller.

⚠ VAR FÖRSIKTIG

- När du använder tvillingnålen, måste du vara säker på att välja en lämplig söm, annars kan nålen gå av eller maskinen skadas.
- Välj en stygnbredd på 5,0 mm (3/16 tum) eller kortare, annars kan nålen gå av eller maskinen kan skadas.
- När du har ställt in stygnbredden vrider du långsamt handhjulet mot dig (moturs) och kontrollerar att nålen inte rör vid pressarfoten. Om nålen rör vid pressarfoten kan den böjas eller gå av.
- När du använder tvillingnålen, se till att montera sicksackspressarfoten "J", annars kan nålen gå av eller maskinen skadas.
- När du byter syriktning, se till att höja nålen innan du vrider tyget. Om tyget vrids med nålen nedsänkt kan nålen böjas eller gå av.

- 1 Sätt på sicksackspressarfot "J".
- 2 Fäst tvillingnålen på samma sätt som en enkelnål. (sida 13)
- 3 Sätt det extra trådrullsstativet i hålet på ovansidan av maskinen och sätt sedan den andra trådrullen på det extra trådrullsstativet.

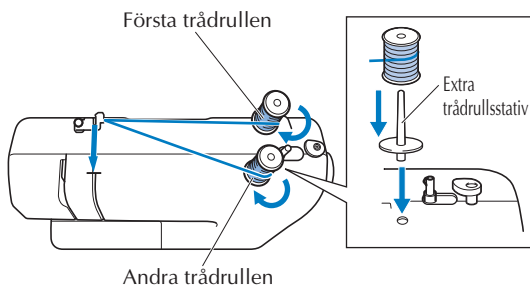

- 4 Trä den vänstra nålen med tråden från den första trådrullen på samma sätt som vid normal trädning av maskinen (för en enkelnål). (sida 9)
 - * Se till att dra tråden bakom nålstångens trådledare.
- 5 Trä den högra nålen med tråden från den andra trådrullen på samma sätt som vid normal trädning av maskinen (för en enkelnål). (sida 9)
 - * Se till att trä den högra nålen framifrån och bak.

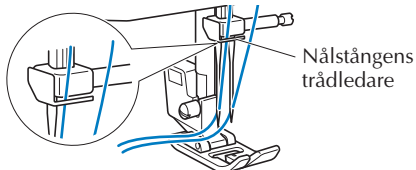

6 Ställ in tvillingnålsläget. (sida 7)

7 Välj ett stygn och börja sy.

- * Om du väljer ett olämpligt stygn med tvillingnålen visas ett felmeddelande. Välj ett lämpligt stygn.

🔍 OBS

- Du kan inte använda nålträdaren för att trä tvillingnålen. Trä istället tvillingnålen för hand, framifrån och bak. Användning av nålträdaren kan skada maskinen. ★

Byta pressarfoten

⚠ VAR FÖRSIKTIG

- Stäng av maskinen innan du byter pressarfot, annars kan personskador uppstå om fotpedalen (eller ⏻ ("Start/Stopp"-knappen) ★) av misstag trycks in och maskinen börjar sy.
- Använd alltid rätt pressarfot för den söm du har valt. Om du använder fel pressarfot kan nålen slå i pressarfoten och böjas eller gå av, vilket kan orsaka skador.
- Använd pressarfötter som har utformats för användning med den här maskinen.

Byta pressarfoten

1 Höj nålen till dess högsta läge.

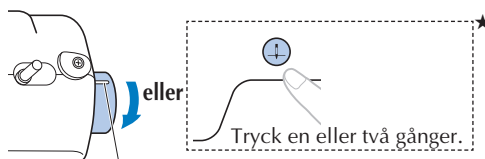

Vrid mot dig så att det här märket pekar upp till det högsta läget.

2 Stäng av maskinen och höj sedan pressarfotsspaken.

3 Ta bort pressarfoten.

- * Välj procedur beroende på maskinmodell.

Tryck på den svarta knappen för att frigöra pressarfoten.

Dra pressarfoten vertikalt nedåt.

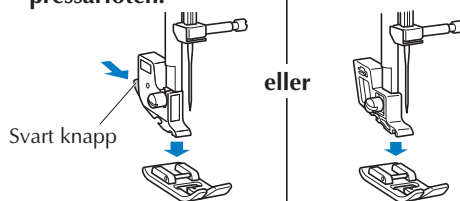

★: Endast för vissa modeller.

4 Placera en annan fot så att spåret och stiftet är i linje.

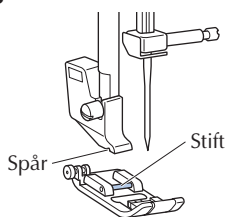

OBS

- Den pressarfot som ska användas för varje stygn visas på LCD-skärmen.

5 Sänk långsamt ned pressarfotsspaken så att pressarfotens stift knäpps in i spåret.

Ta bort pressarfotshållaren

Ta bort pressarfotshållaren när du sätter fast en pressarfot som inte använder pressarfotshållaren, till exempel övermataren * och kviltningsfoten *.

* : Säljs separat för vissa modeller.

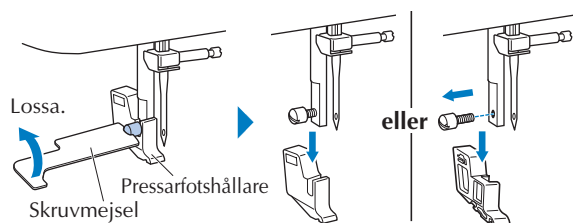

OBS

- När du sätter fast pressarfotshållaren, håll den på plats och dra åt skruven.

Grundläggande sömnad

VAR FÖRSIKTIG

- När maskinen är i drift ska du vara särskilt uppmärksam på nålens läge. Håll dessutom händerna borta från alla rörliga delar, såsom nålen och handhjulet, annars kan personsador uppstå.
- Dra inte i eller skjut inte på tyget för hårt medan du syr, annars kan personsador uppstå eller nålen gå av.
- Använd aldrig nålar som är böjda. Nålar som är böjda kan enkelt gå av, vilket kan leda till skador.
- Se till att nålen inte slår i träckelnålar, annars kan nålen gå av eller böjas.

Välja stygn

Tryck på knapparna för att välja stygn för att ändra stygnnumret.

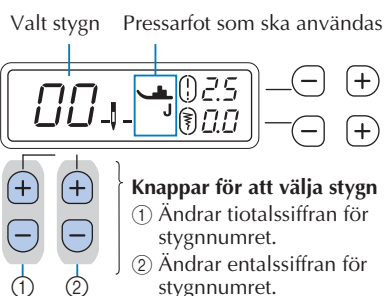

Ställa in stygnlängden och stygnbredden

- Tryck på + eller - på knapparna för stygnlängd för att öka eller minska stygnlängden.

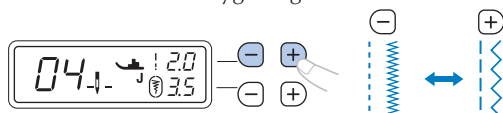

- Tryck på + eller - på knapparna för stygnbredd för att öka eller minska stygnbredden.

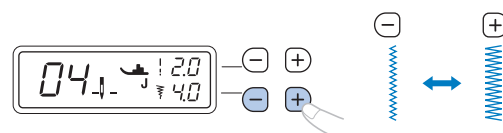

Anmärkning

- Om en raksöm eller trestegs stretchraksöm har valts ändras nålläget om du ändrar nålpositionen. Om du ökar bredden flyttas nålen åt höger, om du minskar bredden flyttas nålen åt vänster.

OBS

- Inställningsvärdet ändras tills det når högsta eller lägsta värdet.
- runt eller försvinner vid ändring från standardinställningen.
- Om "--" visas till höger om kan stygnbredden inte justeras.

⚠ VAR FÖRSIKTIG

- När du har ställt in stygnbredden vrider du långsamt handhjulet mot dig (moturs) och kontrollerar att nålen inte rör vid pressarfoten. Om nålen rör vid pressarfoten kan den böjas eller gå av.
- Om stygnen klumpar ihop sig ska du öka stygnlängden. Om du fortsätter att sy och stygnen sitter ihop kan nålen böjas eller brytas.

Börja sy

Träckla tyget innan du börjar sy.

1 Höj nålen till dess högsta läge.

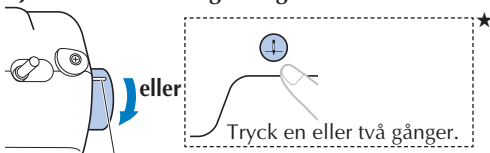

Vrid mot dig så att det här märket pekar upp till det högsta läget.

2 Höj pressarfotsspaken.

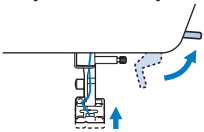

3 Placera tyget under pressarfoten och håll sedan tyget och trådänden med vänster hand.

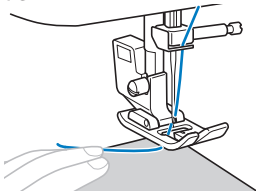

4 Sänk nålen till sömmens startpunkt.

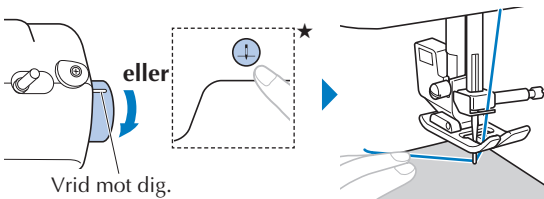

Vrid mot dig.

5 Sänk pressarfotsspaken.

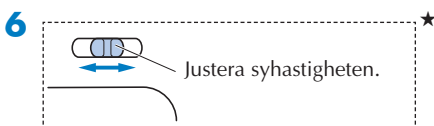

Justera syhastigheten.

7 Börja sy.

* Styr tyget försiktigt för hand.

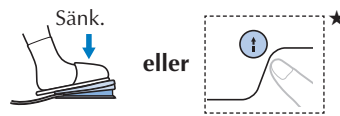

8 Sluta sy.

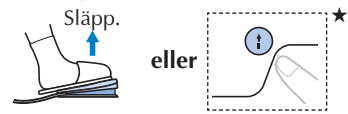

9 Höj nålen och höj sedan pressarfotsspaken.

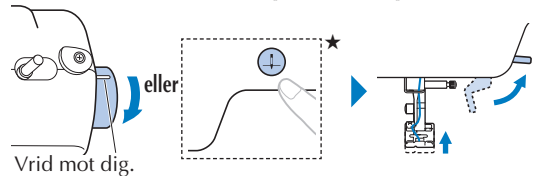

10 Dra tyget och skär av trådarna.

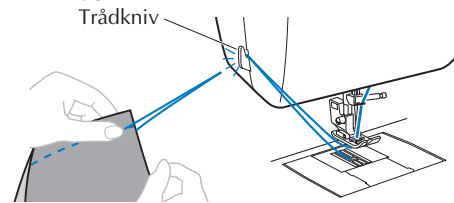

Sy backstyg/förstärkta stygn

Backstyg/förstärkta stygn behövs vanligtvis i början och slutet av sömmen.

Om du väljer förstärkta stygn, sys 3 till 5 stygn på samma ställe. Om du väljer backstyg, sys sömmen i motsatt riktning.

Beroende på vilken söm du väljer sys backstyg eller förstärkta stygn medan (Ⓜ) (knappen för Backstyg/Förstärkta stygn) hålls intryckt.

📖 Anmärkning

- Om du väljer något av backstygnen syr du bakåt genom att trycka på (Ⓜ) (knappen för Backstyg/Förstärkta stygn). När du väljer någon annan söm, syr du förstärkta stygn genom att trycka på (Ⓜ) (knappen för Backstyg/Förstärkta stygn).

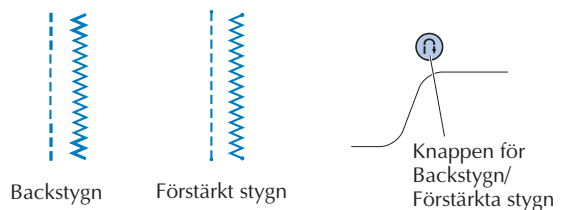

Backstyg

Förstärkt stygn

Knappen för Backstyg/Förstärkta stygn

Automatiska backstyggn/förstärkt söm

Slå på funktionen för automatiska backstyggn/förstärkt söm innan du börjar sy, så syr maskinen automatiskt förstärkta stygn (eller backstyggn, beroende på vald söm) i början och i slutet av sömnaden.

- 1 Slå på automatiska backstyggn/förstärkt söm. (sida 7)
- 2 Välj en söm.
- 3 Placera tyget i startläge och börja sy.

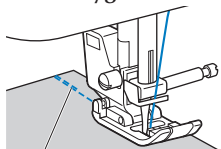

Backstyggn (eller förstärkta stygn)

- Maskinen syr automatiskt backstyggn (eller förstärkta stygn) och fortsätter därefter med sömnaden.

⚠ OBS

- Du kan pausa eller fortsätta sy genom att trycka på  ("Start/Stop"-knappen) medan du syr. ★

- 4 När du har nått slutet av sömmen ska du trycka på  (knappen för Backstyggn/Förstärkta stygn).

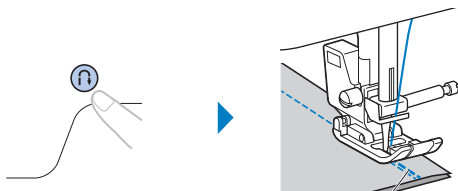

Backstyggn (eller förstärkta stygn)

- Maskinen syr backstyggn (eller förstärkta stygn) och stannar därefter.

Trådspänning

Trådspänningen påverkar kvaliteten på dina sömmar. Du kan behöva justera den när du byter tyg eller tråd.

⚠ OBS

- Vi rekommenderar att du provar på en bit tyg innan du börjar sy.

■ Rätt spänning

- * För mycket eller för lite spänning kommer att försvaga sömmarna eller orsaka rynkning av tyget.

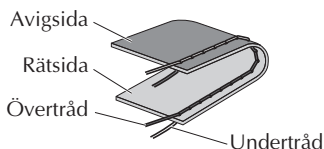

■ Övertråden är för hårt spänd

⚠ OBS

- Om undertråden har trätts fel kan övertråden vara för spänd. Se "Linda/sätta i spolen" (sida 7) och trä om undertråden.

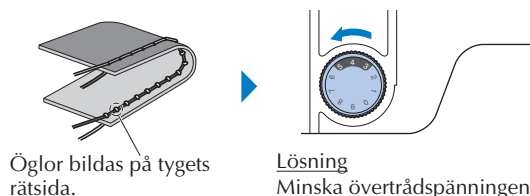

Öglor bildas på tygets rätsida.

Lösning
Minska övertrådspänningen.

■ Övertråden är för löst spänd

⚠ OBS

- Om övertråden har trätts fel kan övertråden vara för lös. Se "Trä övertråden" (sida 9) och trä om övertråden.

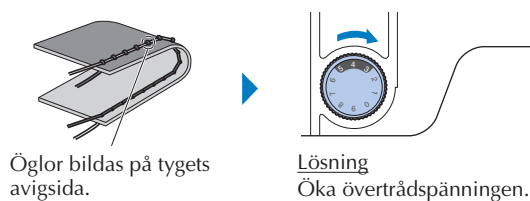

Öglor bildas på tygets avigsida.

Lösning
Öka övertrådspänningen.

⚠ OBS

- Om övertråden inte har trätts korrekt eller om spolen inte sitter som den ska, går det inte att ställa in rätt trådspänning. Om du inte kan ställa in rätt trådspänningen ska du trä om övertråden och sätta in spolen på rätt sätt.

Nyttosömmar

Du kan se "Tabell över söminställningar" på "<http://s.brother/cmkg/>".

Fällsömmar

Sy fällsömmar längs kanten på klippta tyger för att förhindra att de fransar sig.

- 1 Sätt i fällningsfot "G".



- 2 Välj en söm. 

- * Stygn kan variera beroende på modell. Kontrollera urvalet av stygn på maskinen och välj sedan stygnnumret.

⚠ VAR FÖRSIKTIG

- När du använder fällningsfot "G" måste du vara säker på att välja en söm som kan användas med fällningsfot "G". Om du syr med fel söm, kan nålen slå i pressarfoten, böja nålen eller skada pressarfoten.

- 3** Placera tyget med kanten mot styrningen på pressarfoten och sänk sedan pressarfotsspaken.

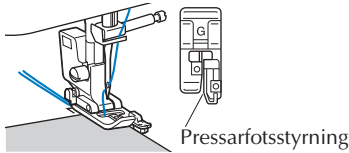

- 4** Vrid handhjulet mot dig (moturs). Kontrollera att nålen inte rör pressarfoten.

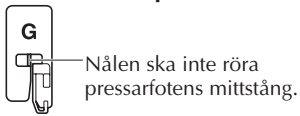

- 5** Sy med kanten på tyget mot pressarfotens styrning.

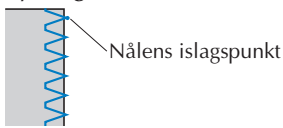

⚠ VAR FÖRSIKTIG

- Se till att dra tyget till baksidan när du har sytt klart. Om du drar tyget mot sidan eller framåt, kan pressarfotens stift skadas.
- Om tråden är intrasslad på pressarfoten, ta bort den intrasslade tråden, och höj sedan pressarfotsspaken och ta bort pressarfoten. Pressarfoten kan skadas om du höjer pressarfoten med intrasslad tråd.

- 6** Sluta sy när du är klar, och höj pressarfoten och nålen för att dra tyget under pressarfoten mot maskinens baksida.

Osynlig fällsöm

Fälla kjolar och byxor med osynlig fällsöm.

📖 Anmärkning

- När cylindriska stycken är för små för att glida på armen eller när längden är för kort, matas inte tyget och önskade resultat kanske inte uppnås.

- 1** Vänd kjolen eller byxorna ut och in.



- 2** Vik den nedre kanten av tyget till önskad fällningslängd och styrk sedan.

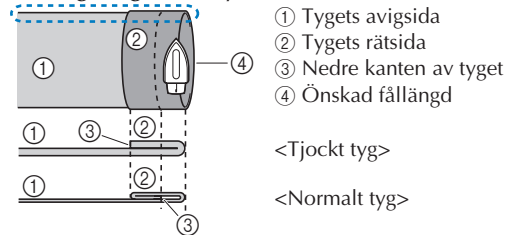

<Sett från sidan>

- 3** Med hjälp av skräddarkrita, markera tyget cirka 5 mm (3/16 tum) från kanten av tyget och träckling det sedan.

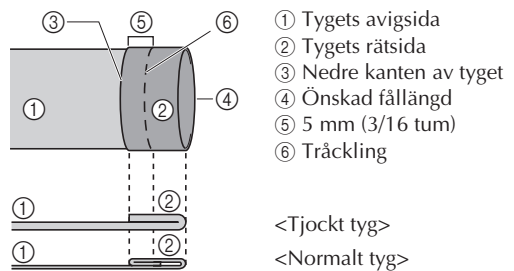

<Sett från sidan>

- 4** Vik in tyget längs fällningen.

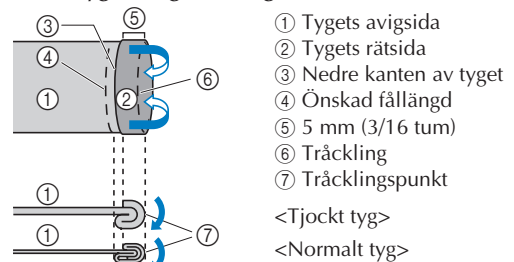

<Sett från sidan>

- 5** Vik tillbaka tyget och lägg sedan tyget med avigsidan uppåt.

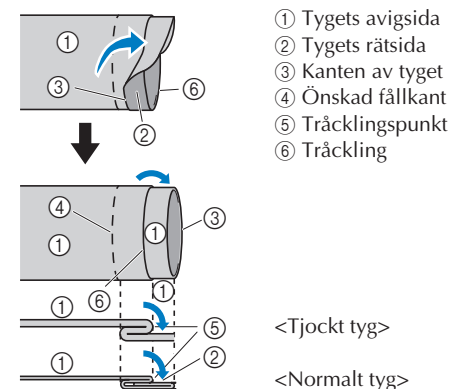

<Sett från sidan>

6 Montera blindsömsfot "R".

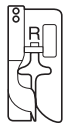

7 Välj en söm.



* Stygn kan variera beroende på modell. Kontrollera urvalet av stygn på maskinen och välj sedan stygnnumret.

8 Ta bort arbetsbordet om du vill använda friarmen.

9 Skjut föremålet som du vill sy på friarmen. Se till att tyget matas korrekt och börja sedan sy.

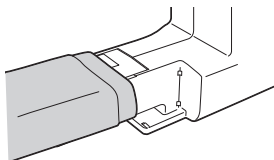

10 Placera tyget med fällkanten mot styrningen på pressarfoten och sänk sedan pressarfotsspaken.

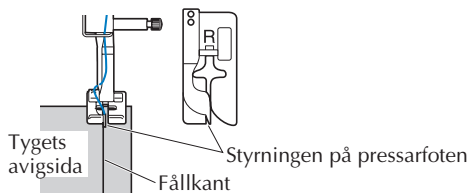

11 Ställ in stygnbredden så att nålen precis når fällkanten. (sida 15)

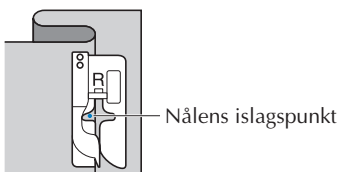

När du ändrar nålens nedgångsläge, höj nålen och ändra sedan stygnbredden.

* Justera inställningen av stygnbredd för att göra finjusteringar av nålens nedslagspunkt.

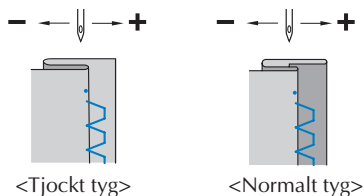

<Tjockt tyg>

<Normalt tyg>

Anmärkning

- Det går inte att sy blind fällsöm om den vänstra nålens nedgångsläge inte når vecket. Om nålen går för långt in på vecket går det inte att vika upp tyget och sömmen som finns på den högra sidan av tyget blir mycket stort och lämnar en ful finish.

12 Sy med fällkanten mot pressarfotens styrning.

13 Sluta sy när du är klar, och höj pressarfoten och nålen för att dra tyget under pressarfoten mot maskinens baksida.

OBS

- Var noga med att dra tyget mot baksidan av maskinen efter sömnad. Pressarfoten kan skadas om du drar tyget mot sidan eller framåt.

14 Ta bort träckelsömmen och vrid tyget med rätsidan utåt.

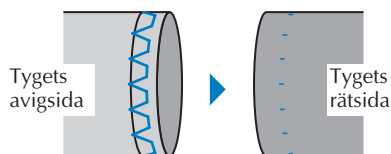

Knapphålsömnad

Den längsta knapphålslängden är cirka 28 mm (1-1/8 tum) (knappens diameter + tjocklek). Knapphål sys från pressarfotens framdel och bakåt, enligt nedan.

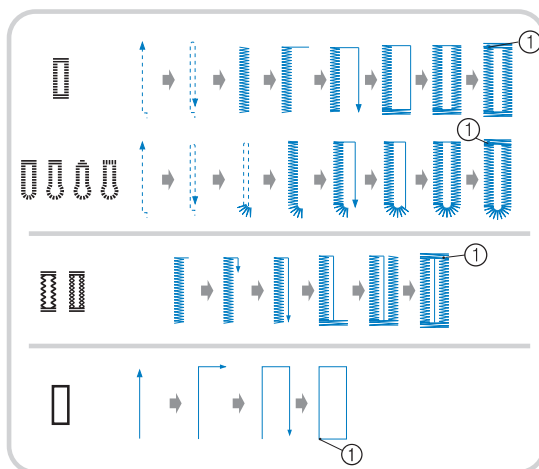

① Förstärkningssöm

* Stygn kan variera beroende på modell. Kontrollera stygnuppsättningen på maskinen och välj sedan stygnnumret.

Namnen på delarna på knapphålsfot "A", som används när du skapar knapphål, visas nedan.

- 1 Knappstyrningsplåt
- 2 Pressarfotsskala
- 3 Pressarfotsstift
- 4 Märken på knapphålsfot
- 5 5 mm (3/16 tum)

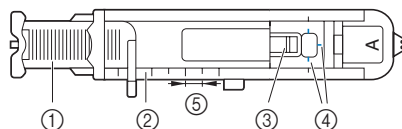

OBS

- Innan du syr knapphål, kontrollera stygnlängden och -bredden genom att sy ett provknapphål på en tygbit som används för projektet.

1 Använd krita för att markera knapphålens placering och längd på tyget.

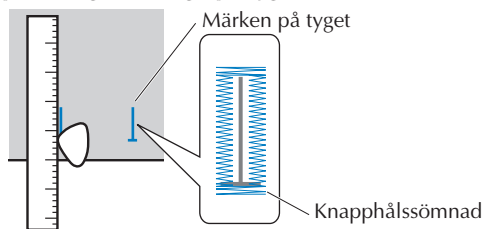

2 Dra ut knappstyrningen på knapphålsfot "A", och sätt sedan in den knapp som ska användas i knapphålet.

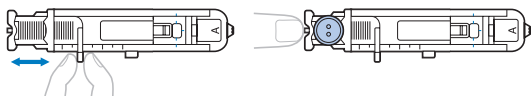

* Om knappen inte passar i knappstyrningen

Lägg ihop knappens diameter och tjocklek, och ställ sedan in knappstyrningen på den beräknade längden.

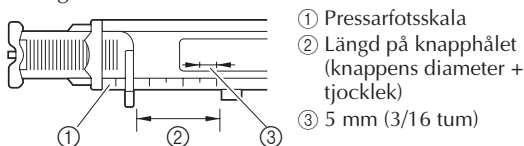

Exempel: För en knapp med en diameter på 15 mm (9/16 tum) och en tjocklek på 10 mm (3/8 tum), ska knappstyrningen ställas in på 25 mm (1 tum) på skalan.

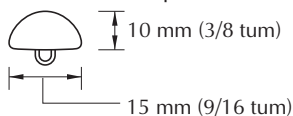

► Knapphålens storlek ställs in.

3 Sätt i knapphålsfot "A".

Innan du monterar knapphålsfoten "A", dra övertråden under pressarfoten genom hålet.

4 Välj en söm.

* Stygn kan variera beroende på modell. Kontrollera urvalet av stygn på maskinen och välj sedan stygnnumret.

5 Placera tyget med knapphålsmärkets framsida i linje med de röda märkena på knapphålsfoten, och fäll sedan ned pressarfotspaken.

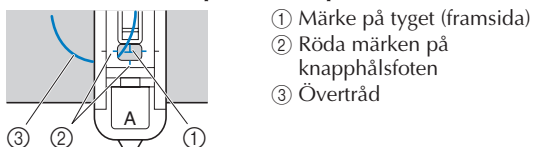

OBS

- Tryck inte framför pressarfoten när du sänker den, eftersom förstärkningen då inte sys i rätt storlek.

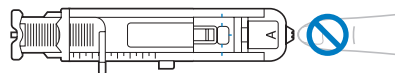

6 Dra ned knapphålsfotspaken så långt det går.

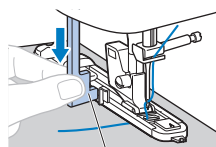

Knapphålsfotspak

Knapphålsfotspaken sitter bakom fästet på knapphålsfoten.

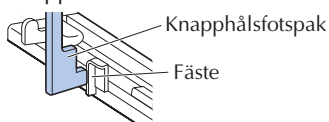

7 Håll försiktigt övertrådens ände i vänstra handen, och börja sedan sy.

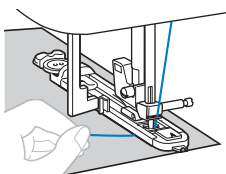

► När du slutat sy, syr maskinen automatiskt förstärkningsstygn och stannar sedan.

8 Hög nålen och pressarfoten och ta sedan bort tyget och skär av trådarna.

9 Hög knapphålsfotspaken till ursprungsläget.

10 Sätt i en knappnål längs förstärkningens insida i änden av knapphålsömmen för att förhindra att sömmen skärs av.

11 Använd sprättkniven för att skära i riktning mot knappnålen och öppna knapphålet.

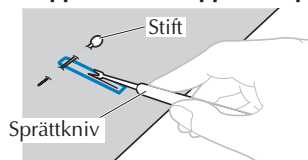

För nyckelhålsformade knapphål, använd hålstansen för att göra hål i knapphålens rundade ände, och använd sedan sprättkniven för att skära upp knapphålet.

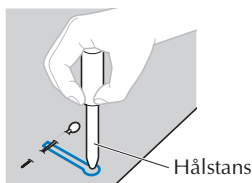

* När du använder hålstansen, placera tjockt papper eller något annat skyddsark under tyget innan du stansar hål i tyget.

⚠ VAR FÖRSIKTIG

- När du öppnar knapphållet med sprättkniven, sätt inte händerna i skärriktningen, eftersom du kan skada dig om sprättkniven slinter.
- Använd inte sprättkniven på något annat sätt än hur det är tänkt.

■ Sy knapphål på stretch-tyg ★

(Finns på modeller med 35 eller fler sömmar.)

När du syr knapphål på stretch-tyg, använd en iläggstråd.

- 1 Haka i iläggstråden på den del av knappålsfot "A" som visas i bilden.

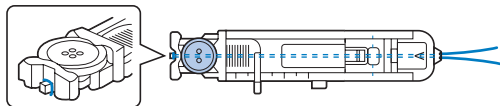

- 2 Den passar in i spåren. Knyt den sedan löst.

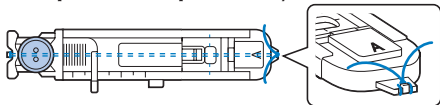

- 3 Sätt i knappålsfot "A".

- 4 Välj en söm. 

* Stygn kan variera beroende på modell. Kontrollera urvalet av stygn på maskinen och välj sedan stygnnumret.

- 5 Ställ in stygnbredden till iläggstrådens tjocklek.

- 6 Sänk ned pressarfotsspaken och knappålsfotsspaken och börja sy.

- 7 När du slutat sy, dra försiktigt i iläggstråden för att vid behov sträcka den.

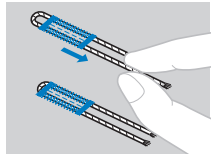

- 8 Använd en synål för att dra iläggstråden till tygets avigsida, och knyt den sedan.

Knappsömnad (för modeller med knappfot "M")

Man kan sy på knappar med maskinen. Man kan fästa knappar med två eller fyra hål.

- 1 Mät avståndet mellan hålen i knappen som ska fästas.



- 2 Höj pressarfotsspaken.

- 3 Skjut matarlägesomkopplaren längst ned på baksidan av maskinen till .

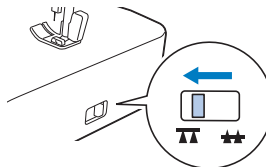

► Matarna sänks ned.

- 4 Sätt i knappfot "M".

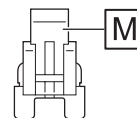

- 5 Välj en söm. 

* Kontrollera stygnnumret på maskinen och ställ in maskinen för den sömmen.

- 6 Justera stygnbredden så att den är densamma som avståndet mellan hålen i knappen.

- 7 Placera knappen i läget där det ska sys och fäll ned pressarfotsspaken.

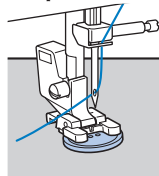

- När du syr i knappar med fyra hål, sy först de båda hålen närmast dig. Flytta sedan knappen så att nålen går i de båda hålen mot baksidan av maskinen, och sy dem sedan på samma sätt.

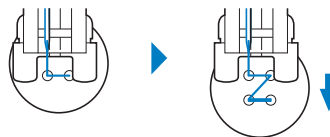

- 8 Vrid handhjulet mot dig (moturs) för att kontrollera att nålen går i knappens båda hål på rätt sätt.

Om det verkar som om nålen kommer att träffa knappen ska du mäta avståndet mellan hålen i knappen igen. Ställ in stygnbredden till avståndet mellan knapphålen.

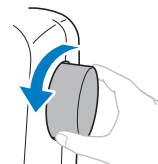

⚠ VAR FÖRSIKTIG

- När du syr, kontrollera att nålen inte rör vid knappen, eftersom nålen då kan böjas eller brytas.

9 Sy ca 10 stygn i långsam hastighet.

För syhastighetsreglaget åt vänster (så att hastigheten är långsam).

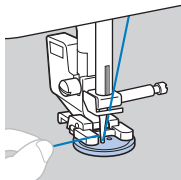

10 Använd en sax för att skära av över- och undertråden i början av sömmen.

Dra övertråden till tygets avigsida när du slutat sy, och knyt ihop den med undertråden.



11 När du har satt i knappen, skjut matarlägesomkopplaren till **▲▲** och vrid handhjulet för att höja matarna.

Sätta i blyxtlås

■ Sätta i ett centrerat blyxtlås

Sy båda tygstyckena, hopfogade mot varandra.

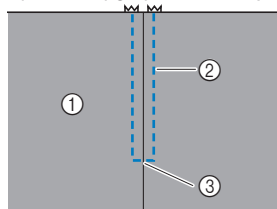

- ① Tygets rätsida
- ② Sömnad
- ③ Änden av blyxtläsöppningen

1 Sätt på sicksackspressarfot "J".

2 Sy raksöm upp till blyxtläsöppningen.

Med tygstyckenas rätsidor mot varandra, sy backstygn när du har nått blyxtläsöppningen.

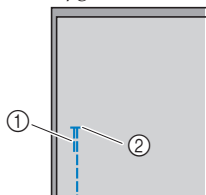

- ① Backstygn
- ② Änden av blyxtläsöppningen

3 Träckla ihop tyget från blyxtläsöppningen till kanten på tyget.

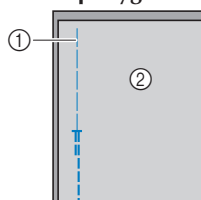

- ① Träckelsöm
- ② Tygets avigsida

4 Pressa isär sömsmånen från tygets avigsida.

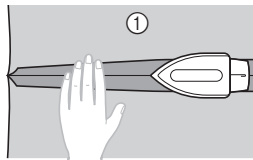

- ① Tygets avigsida

5 Placera sömmen i linje med blyxtläsets mitt, och träckla sedan fast blyxtläset.

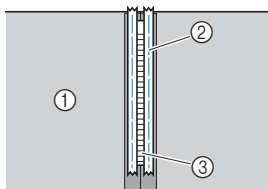

- ① Tygets avigsida
- ② Träckelsöm
- ③ Blyxtläs

6 Ta bort ca 5 cm (2 tum) från änden av träcklingen på utsidan.

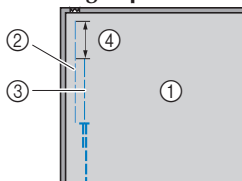

- ① Tygets avigsida
- ② Träckling av blyxtläs
- ③ Träckling på utsidan
- ④ 5 cm (2 tum)

7 Sätt in pressarfotshållaren på det högra stiftet på blyxtläsfot "1".

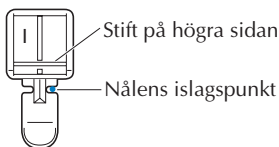

8 Välj raksöm (☺) nålen i mitten (centrerad).

* Kontrollera stygnumret på maskinen och ställ in maskinen för den sömmen.

⚠ VAR FÖRSIKTIG

- När du använder blyxtläsfot "1", kontrollera att du valt raksöm (nålen i mitten), och vrid långsamt handhjulet mot dig (moturs) för att kontrollera att nålen inte rör vid pressarfoten. Om du valt en annan söm eller om nålen slår i pressarfoten, kan nålen böjas eller brytas.

9 Sy en stickning runt blixtlåset.

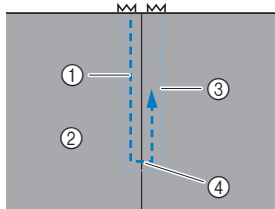

- 1 Sömnad
- 2 Tygets rätsida
- 3 Träckelsöm
- 4 Änden av blixtlåsöppningen

VAR FÖRSIKTIG

- När du syr, kontrollera att nålen inte rör vid blixtlåset, eftersom den då kan böjas eller brytas.

Anmärkning

- Om pressarfoten kommer i kontakt med blixtlåsreglaget, lämna nålen nedsänkt (i tyget) och höj pressarfoten. När du har flyttat reglaget så att det inte kommer i kontakt med pressarfoten, fäll ned pressarfoten och fortsätt sy.

10 Ta bort träckelsömmen.

Förstärkningsstygn

(Finns på modeller med 20 eller fler sömmar.)

Använd förstärkningsstygn för att förstärka ställen som utsätts för påfrestningar, som hörn på fickor och öppningar.

Som exempel finns nedan anvisningar för hur du syr förstärkningar vid hörn på fickor.

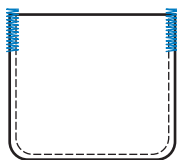

1 Bestäm längden på förstärkningen.

Ställ in knappstyrningen på knapphålsfot "A" till förstärkningens längd. (Avståndet mellan märkena på pressarfotsskalan är 5 mm (3/16 tum).)

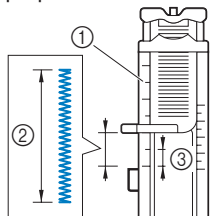

- 1 Pressarfotsskala
- 2 Förstärkningens längd
- 3 5 mm (3/16 tum)

- Man kan sy förstärkningar som är upp till cirka 28 mm (1-1/8 tum) långa.

2 Sätt i knapphålsfot "A".

Innan du monterar knapphålsfoten "A", dra övertråden under pressarfoten genom hålet.

3 Välj en söm.

- * Kontrollera stygnnumret på maskinen och ställ in maskinen för den sömmen.

- 4 Placera tyget med fickans öppning mot dig, och fäll ned pressarfotsspaken så att nålen går i 2 mm (1/16 tum) framför fickans öppning.

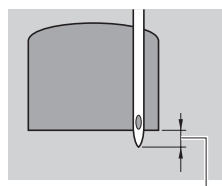

2 mm (1/16 tum)

- 5 Dra ned knapphålsfotsspaken så långt det går.

- 6 Håll försiktigt övertrådens ände i vänstra handen, och börja sedan sy.

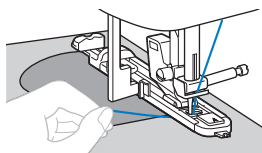

- 7 När du har sytt klart, höj pressarfotsspaken, ta bort tyget och skär sedan av trådarna.

- 8 Höj knapphålsfotsspaken till ursprungsläget.

Göra justeringar

(Finns på modeller med 25 eller fler sömmar.)

Din söm kan ibland bli dålig, beroende på typ och tjocklek på tyget, stabiliseringsmaterial som används, syhastighet, osv. Om sömnaden inte blir bra, provsy under samma förhållanden som den riktiga sömnaden och justera sömmen enligt nedan.

Gör justeringar för varje söm individuellt om sömmen inte blir bra och du har gjort justeringar enligt sömmarna nedan.

- 1 Ändra displayen till stygnjusteringsdisplayen. (sida 7)

- 2 Montera monogramfot "N".

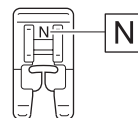

- 3 Justera sömmar med knapparna för stygnlängd.

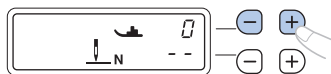

- Om sömmen är hoptryckt: Tryck på "+" flera gånger.



- Om det finns mellanrum i sömmen: Tryck på "-" flera gånger.

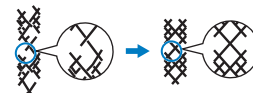

- 4 Sy sömmen igen.

- * Om sömmen fortfarande blir dålig, gör justeringar igen tills sömmen blir rätt.

Anmärkning

- Den här justeringen kan göras för  (lapptäcksarbeten), dekorativa sömmar, plattsömmar och korsstyg. För information om de inbyggda sömmarna, se "Tabell över söminställningar" (<http://s.brother/cmkg/>).

Information på Brother support webbsida (nedladdning av bruksanvisningar)

Brother support webbsida har en mängd information om produkten, såsom sytips, hur du använder extra tillbehör, samt information om sömmar.

Besök oss på <http://s.brother/cmkg/>.

Du kan ladda ned "Sömnadsguide" och "Tabell över söminställningar".

Du kan även ladda ned den här bruksanvisningen från webbsidan.

Skötsel och underhåll

Begränsningar avseende smörjning

För att undvika att maskinen skadas får den inte oljas in av användaren.

Maskinen har tillverkats med den mängd olja som behövs för att säkerställa korrekt funktion, vilket gör regelbunden inoljning onödig.

Om ett problem inträffar, till exempel om det är svårt att vrida handhjulet eller om du hör ett ovanligt ljud, måste du omedelbart sluta använda maskinen och kontakta en auktoriserad Brother-återförsäljare eller närmaste auktoriserade Brother servicecenter.

Försiktighetsåtgärder vid förvaring av maskinen

Förvara inte maskinen på någon av de platser som beskrivs nedan, då kan maskinen skadas av exempelvis rost som orsakas av kondens.

- Utsatt för extremt höga eller låga temperaturer
- Utsatt för extrema temperaturförändringar
- Utsatt för hög luftfuktighet eller ånga
- Nära en öppen låga, värme eller luftkonditionering
- Utomhus eller utsatt för direkt solljus
- Utsatt för extremt dammig eller oljiga miljöer

OBS

- För att förlänga maskinens livslängd ska du med jämna mellanrum slå på den och använda den. Maskinens effektivitet kan minska om du förvarar den under en längre tid utan att använda den.

Rengöra maskinen utvändigt

VAR FÖRSIKTIG

- Dra ur nätsladden innan du rengör maskinen, annars kan du skadas eller få en elstöt.

Rengöra hylsan

Sömnadens kvalitet påverkas om damm samlas i spolborgen.

VAR FÖRSIKTIG

- Se till att koppla ur maskinen innan du rengör den. Annars kan du få en elektrisk stöt eller skadas.

- 1 Stäng av maskinen och dra ut nätsladden.
- 2 Höj nålen och ta bort pressarfoten.
- 3 Ta bort nålen (1) och pressarfotshållaren (2). Lossa därefter de två skruvarna (3) och ta bort stygnplåten.

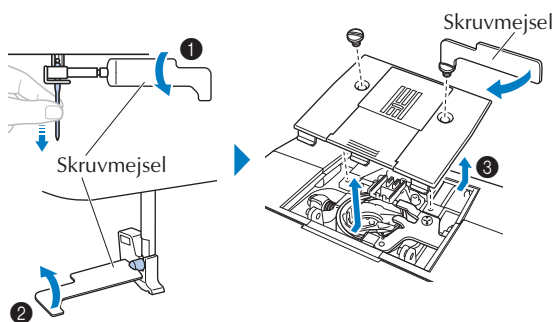

OBS

- Var försiktig så att du inte tappar ner skruvarna i maskinen.

- 4 Ta bort spolborgen och ta bort eventuellt damm från hylsan och området runt den.

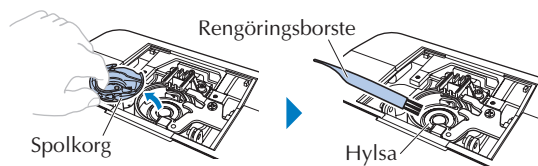

- * Stryk inte olja på spolborgen.

OBS

- Använd inte komprimerad burkluft.

- 5** Sätt i spolkorgen så att märkena ▲ och ● är i linje.

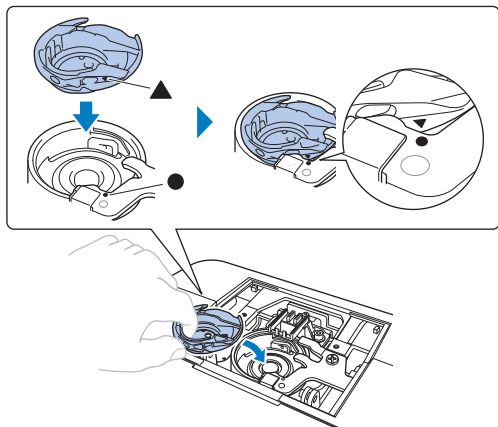

⚠ VAR FÖRSIKTIG

- Använd aldrig en repad spolkorg eftersom övertråden kan trassla till sig, nålen kan gå av eller kvaliteten på sömmarna kan påverkas. För en ny spolkorgen, kontakta närmaste auktoriserade Brother-servicecenter.
- Se till att spolkorgen är rätt isatt, annars kan nålen gå av.

- 6** Fäst stygnplåten och dra sedan åt skruvarna.

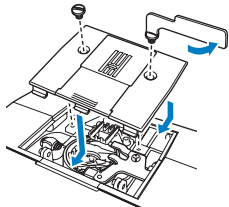

Felsökning

Kontrollera åtgärderna nedan innan du kontaktar service om maskinen inte fungerar som vanligt.

Du kan lösa de flesta problem själv. Om du behöver mer hjälp kan du på Brother support-webbsidan få svar på de senaste vanliga frågorna och felsökningstips. Besök oss på "<http://s.brother/cpkg/>".

Om problemet kvarstår ska du kontakta din Brother-återförsäljare eller närmaste auktoriserade Brother-servicecenter.

Ofta förekommande felsökningsämnen

Detaljerade orsaker och åtgärder för vanliga felsökningsämnen beskrivs nedan. Se till att läsa dessa innan du kontaktar oss.

★: Endast för vissa modeller.

Ämne	Sida
Övertrådens spänning är för hård	25
Tråden har trasslat till sig på tygets avigsida	25
Fel trådspänning	26
Tyget har fastnat i maskinen och kan inte tas bort	26
Om tråden trasslar till sig under trådspolarsätet ★	28

Övertrådens spänning är för hård

■ Symptom

- Övertråden syns som en heldragen linje.
- Undertråden syns från tygets ovansida. (Se bilden nedan.)
- Övertråden har spänts och kommer ut när du drar i den.
- Övertråden har spänts och tyget skrynklar.
- Den övre trådspänningen är för stram och inget händer till och med när trådspänningen justeras.

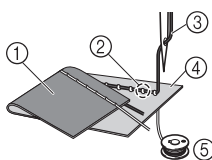

- 1 Tygets avigsida
- 2 Undertråden syns från tygets rätsida
- 3 Övertråd
- 4 Tygets rätsida
- 5 Undertråd

■ Orsak

Spolen har trätts fel

Om du inte har trätt undertråden på ett korrekt sätt, dras tråden genom tyget när övertråden dras upp istället för att rätt spänning tillämpas på undertråden. Av denna anledning syns tråden från tygets rätsida.

■ Åtgärd/kontrollera detaljer

Installera undertråden korrekt. (sida 9)

Tråden har trasslat till sig på tygets avigsida

■ Symptom

- Tråden trasslar på tygets avigsida.

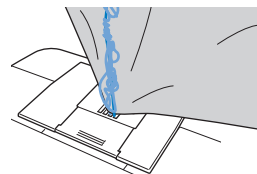

- När du börjar sy hörs ett skramlande ljud och du kan inte fortsätta att sy.
- Om du tittar under tyget finns det en tråd som har trasslat till sig i spolkorgen.

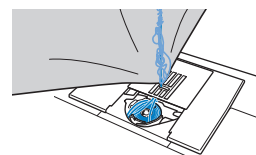

■ Orsak

Felaktig övertråd

Om övertråden är felaktigt träd, går det inte att dra upp övertråden som passerar genom tyget och övertråden trasslar till sig i spolkorgen, vilket orsakar ett skramlande ljud.

■ Åtgärd/kontrollera detaljer

Ta bort tråden som har trasslat till sig och rätta sedan till övertråden.

1 Ta bort tråden som har trasslat till sig. Om den inte kan tas bort ska du klippa av tråden med en sax.

* Mer information finns i "Rengöra hylsan" (sida 24).

2 Ta bort övertråden från maskinen.

3 Rätta till övertråden genom att följa anvisningarna i "Trä övertråden" (sida 9).

* Om spolen togs bort från spolkorgen se "Linda/sätta i spolen" (sida 7) för att installera spolen korrekt.

Fel trådspänning

■ Symptom

1. Undertråden syns från tygets rätsida. (Se bilden nedan.)
2. Övertråden syns som en rak linje på tygets rätsida.
3. Övertråden syns från tygets avigsida. (Se bilden nedan.)
4. Undertråden visas som en rak linje på tygets avigsida.
5. Sömmarna på tygets avigsida sitter löst.

□ Symptom 1

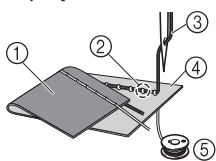

□ Symptom 3

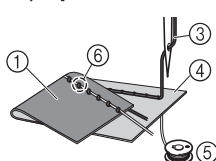

- ① Tygets avigsida
- ② Undertråden syns från tygets rätsida
- ③ Övertråd
- ④ Tygets rätsida
- ⑤ Undertråd
- ⑥ Övertråden syns från tygets avigsida

■ Orsak/åtgärd/kontrollera detaljer

□ Orsak 1

Maskinen är inte korrekt träd.

<Med symptom 1 och 2 som beskrivs ovan>

Undertråden sitter fel.

Vrid trådspänningsratten till 4 och se sedan "Linda/sätta i spolen" (sida 7) för att rätta till trädningen.

<Med symptom 3 till 5 som beskrivs ovan>

Övertråden sitter fel.

Vrid trådspänningsratten till 4 igen och se sedan "Trä övertråden" (sida 9) för att rätta till övertråden.

□ Orsak 2

En nål och tråd som är lämplig för tyget används inte.

Den maskinnål som ska användas beror på vilken typ av tyg som sys och trådtjockleken.

Om en nål och tråd som är lämplig för tyget inte används, justeras inte trådspänningen på rätt sätt, vilket orsakar rynkor i tyget eller överhoppade stygn.

* Se "Kombination av tyg/tråd/nål" (sida 12) för att kontrollera att du använder en nål och tråd som är lämplig för tyget.

□ Orsak 3

En lämplig överspänning har inte valts.

Välj en lämplig trådspänning.

Se "Trådspänning" (sida 17).

Den lämpliga trådspänningen skiljer sig beroende på typen av tyg och tråd som används.

* Justera trådspänningen när du provsyrr på en överbliven tygbit som är likadan som den som används i projektet.

⚠ OBS

- Om övertråden och undertråden trätts felaktigt kan inte trådspänningen justeras korrekt. Kontrollera först övertråden och undertråden och justera sedan trådspänningen.

- **Om undertråden syns från tygets rätsida.**

Vrid trådspänningsratten moturs för att lossa övertrådens spänning.

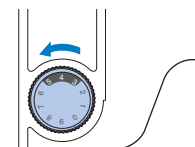

- **Om övertråden syns från tygets avigsida**

Vrid trådspänningsratten medurs för att spänna övertråden.

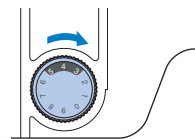

Tyget har fastnat i maskinen och kan inte tas bort

Om tyget fastnar i maskinen och inte kan tas bort kan tråden ha trasslat till sig under stygnplåten. Följ anvisningarna nedan för att ta bort tyget från maskinen. Om det inte går att slutföra åtgärden enligt förfarandet ska du inte använda våld utan istället kontakta närmaste auktoriserade Brother-servicecenter.

■ Ta bort tyget från maskinen

1 Stanna maskinen omedelbart.

2 Stäng av symaskinen.

3 Ta bort nålen.

Om nålen sänks ned i tyget ska du vrida handhjulet bort från dig (medurs) för att höja nålen ur tyget och sedan ta bort nålen.

* Se "Byta nålen" (sida 13).

4 Ta bort pressarfoten och pressarfotshållaren.

Om tråden har fastnat på pressarfoten, ta bort den intrasslade tråden, och höj sedan pressarfotsspaken och ta bort pressarfoten. Annars kan pressarfoten skadas.

* Se "Byta pressarfoten" (sida 14).

5 Lyft upp tyget och klipp av trådarna under det.

Ta bort tyget om det går. Fortsätt med följande steg för att rensa hylsan.

6 Ta bort stygnplåtsluckan.

* Se "Rengöra hylsan" (sida 24).

7 Klipp av trådarna som har trasslat till sig och ta sedan bort spolen.

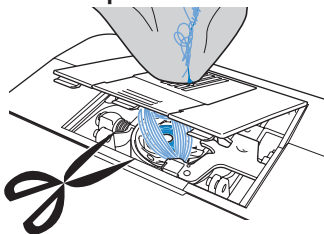

8 Ta bort spolkorgen.

Om det finns trådar kvar i spolkorgen ska du ta bort dem.

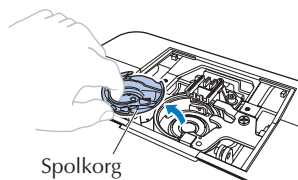

9 Använd rengöringsborsten eller en liten dammsugare för att ta bort ludd och damm från hylsan och området runt den.

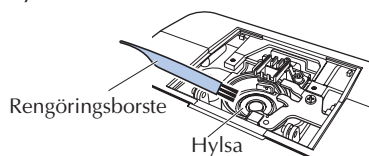

- Om tyget kan tas bort ➔ Fortsätt till steg **11**.
- Om tyget inte kan tas bort ➔ Fortsätt till steg **10**.

💡 OBS

- Använd inte komprimerad burkluft.

10 Ta bort tyget och trådarna från stygnplåten.

Om det inte går att ta bort tyget trots att du har avslutat dessa steg ska du kontakta närmaste auktoriserade Brother-servicecenter.

11 Sätt i spolkorgen genom att följa steg **5** i "Rengöra hylsan" (sida 24).

12 Sätt fast stygnplåtsluckan genom att följa steg **6** i "Rengöra hylsan" (sida 24).

13 Vrid handhjulet för att kontrollera att matarna rör sig obehindrat och inte kommer i kontakt med kanterna på spåren i stygnplåten.

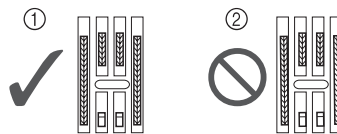

① Rätt placering av matarna

② Fel placering av matarna

14 Kontrollera nålen och montera sedan den.

Om nålen är i dåligt skick, till exempel om den är böjd, ska du använda en annan nål.

* Se "Kontrollera nålen" (sida 13) och "Byta nålen" (sida 13).

📖 Anmärkning

- Eftersom nålen kan ha skadats när tyget fastnade i maskinen, rekommenderar vi att du byter ut den mot en ny.

■ Kontrollera maskinfunktioner

Om stygnplåten har tagits bort ska du kontrollera maskinfunktioner för att bekräfta att installationen har slutförts på rätt sätt.

1 Slå på maskinen.

2 Välj raksöm (☷ nålen i mitten (centrerad)).

💡 OBS

- Installera inte pressarfoten och tråden ännu.

3 Vrid handhjulet långsamt mot dig (moturs) och titta från alla håll för att kontrollera att nålen hamnar i mitten av öppningen till stygnplåten.

Om nålen kommer i kontakt med stygnplåten, ta bort stygnplåten och sätt sedan fast den igen. Börja med steg **13** i "Tyget har fastnat i maskinen och kan inte tas bort" (sida 27).

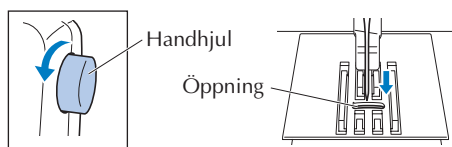

4 Välj stygn Σ . Öka nu stygnlängden och -bredden till deras maximala inställningar.

* Mer information om hur du ändrar inställningarna finns i "Ställa in stygnlängden och stygnbredden" (sida 15).

5 Vrid handhjulet långsamt mot dig (moturs) och kontrollera att nålstängens och matarna fungerar korrekt.

Om nålen eller matarna kommer i kontakt med stygnplåten kan maskinen vara trasig. Kontakta därför närmaste auktoriserade Brother-servicecenter.

6 Stäng av maskinen och installera sedan spolen och pressarfoten.

Använd aldrig en repad eller skadad pressarfot. Annars kan nålen gå sönder eller sömnaden påverkas.

* Se "Linda/sätta i spolen" (sida 7) och "Byta pressarfoten" (sida 14).

7 Trä maskinen på rätt sätt.

* För information om hur du trär maskinen, se "Trä övertråden" (sida 9).

8 Provsy med bomullstyg.

OBS

- Om det blir fel när du syr kan det bero på att övertråden är träd på fel sätt eller att du syr i tunna tyger. Om du får dåliga resultat när du provsy ska du kontrollera övertråden eller vilket typ av tyg som används.

Om tråden trasslar till sig under trådspolarsätet ★

Om trådspolning startar när tråden inte har förts på rätt sätt under trådspänningsskivan på trådledaren kan tråden trassla till sig under trådspolarsätet.

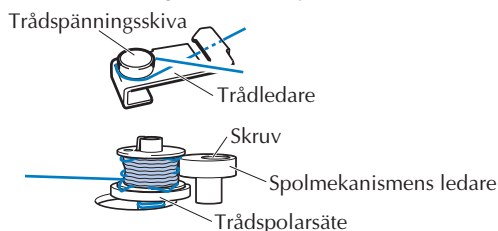

VAR FÖRSIKTIG

- Ta inte bort trådspolarsätet även om tråden trasslar i trådspolarsätet. Annars kan trådspolarsätet skadas. (för modeller med trådkniv).
- Ta inte bort skruven på spolmekanismen annars kan maskinen skadas – du kan inte linda av tråden genom att ta bort skruven.

1 Avbryt spolningen.

2 Klipp av tråden med en sax bredvid trådledaren.

3 För spolmekanismens axel åt vänster och ta bort spolen från axeln och klipp av tråden som leder till spolen för att helt kunna ta bort spolen från axeln.

4 Håll i trådänden med vänster hand och linda av tråden medurs från under trådspolarsätet med höger hand.

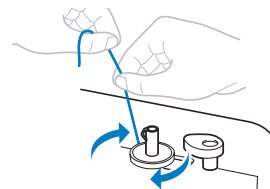

Lista över symptom

Kontakta en auktoriserad Brother-återförsäljare eller närmaste auktoriserade Brother-servicecenter om referenssidan är "*".

Symptom, möjlig orsak/lösning	Referens
Maskinen fungerar inte.	
Maskinen är inte inkopplad.	6
Huvudströmbrytaren är avstängd.	6
Pinnen har tryckts till höger.	8
Fotpedalen används inte på rätt sätt.	6
Nålen går av.	
Nålen har satts i på fel sätt.	13
Nålklämsskruven är lös.	13
Nålen har vänt sig, är böjd eller nålspetsen är slö.	13
Nålen eller tråden är inte lämplig för tyget.	12
Pressarfoten är inte lämplig för den valda sömnen.	14
Övertråden är för hårt spänd.	17
Tyget dras, trycks fram eller matas i vinkel. ► Styr tyget försiktigt.	16
Det finns repor runt öppningen i stygnplåten. Det här är inte en repa.	*
	
Det finns repor runt öppningen i pressarfoten.	*
Spolkorgen är repad.	*
En spole som är avsedd för den här maskinen har inte använts.	7
Övertråden går av.	
Övertråden har trätts på fel sätt. (T.ex. är trådrullen inte isatt på rätt sätt eller tråden kommer ut ur trådkanalen.)	9
Tråden har knutar eller är trassel. ► Ta bort knutar och trassel.	-
Nålen är inte lämplig för den tråd som används.	12
Övertråden är för hårt spänd.	17

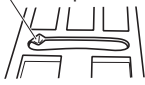
Symptom, möjlig orsak/lösning	Referens
Tråden har trasslat till sig, t.ex. i spolkorgen.	27
Nålen har vänt sig, är böjd eller nålspetsen är slö.	13
Nålen har satts i på fel sätt.	13
Det finns repor runt öppningen i stygnplåten. Det här är inte en repa. 	*
Det finns repor runt öppningen i pressarfoten.	*
Spolkorgen är repad eller har ojämna kanter.	*
En spole som är avsedd för den här maskinen har inte använts.	7
Spoltråden är trasslig eller går sönder.	
Spoltråden har lindats fel.	7
Spolen är repad eller snurrar inte obehindrat.	7
Tråden har trasslat till sig.	25
En spole som är avsedd för den här maskinen har inte använts.	7
Spolen har satts i på fel sätt.	9
Trådspänningen är felaktig.	
Övertråden har trätts på fel sätt.	9
Spoltråden har lindats fel.	7
Nålen eller tråden är inte lämplig för tyget.	12
Pressarfoten har inte satts fast på rätt sätt.	15
Pressarfotshållaren har inte satts fast på rätt sätt.	15
Trådspänningen är felaktig.	17
En spole som är avsedd för den här maskinen har inte använts.	7
Spolen har satts i på fel sätt.	9
Tyget rynkas.	
Övertråden eller spolen har satts i på fel sätt.	7, 9
Trådrullen har satts i på fel sätt.	7
Nålen eller tråden är inte lämplig för tyget.	12
Nålen har vänt sig, är böjd eller nålspetsen är slö.	13
Om du syr i tunt tyg är stygnen för tjocka. ► Sy med stygnadsmaterial under tyget.	-
Trådspänningen är felaktig.	17
Stygn hoppas över.	
Övertråden har trätts på fel sätt.	9
Nålen eller tråden är inte lämplig för tyget.	12
Nålen har vänt sig, är böjd eller nålspetsen är slö.	13
Nålen har satts i på fel sätt.	13
Damm har samlats under stygnplåten eller i spolkorgen.	24

Symptom, möjlig orsak/lösning	Referens
Tråden har trasslat till sig på tygets avigsida.	
Övertråden har trätts på fel sätt.	9
Nålen eller tråden är inte lämplig för tyget.	12
Det hörs ett högfrekvent ljud medan du syr.	
Damm har ansamlats i matarna eller i spolkorgen.	24
Övertråden har trätts på fel sätt.	9
Spolkorgen är repad.	*
En spole som är avsedd för den här maskinen har inte använts.	7
Nålträdaren kan inte användas. ★	
Nålen är inte i högsta läget.	10
Nålen har satts i på fel sätt.	13
Nålen har vänt sig, är böjd eller nålspetsen är slö.	13
Övertråden har trätts på fel sätt.	9
Nålträdarens krok är böjd och passerar inte genom nålsögat.	*
Nålträdarspaken kan inte flyttas eller återföras till sin ursprungliga position.	*
En nål med storleken 65/9 används. ► Nålen kan inte användas med nålträdningfunktionen. Dra tråden manuellt genom nålsögat.	10
Stygnen sys fel.	
Pressarfoten är inte lämplig för den valda sömmen.	14
Trådspänningen är felaktig.	17
Tråden har trasslat till sig, t.ex. i spolkorgen.	27
Tyget matas inte fram.	
Matarna sänks ned. ★ ► Skjut matarlägesomkopplaren till ▲▲.	21
Stygnen är för tunna.	15
Nålen eller tråden är inte lämplig för tyget.	12
Tråden har trasslat till sig, t.ex. i spolkorgen.	27
Under tiden du lindade spolen lindades undertråden under trådspolarsätet. ★	
Tråden har förts in under trådspänningsskivan på trådledaren på fel sätt. ► Ta bort eventuell intrasslad tråd och linda sedan spolen.	8, 28
Undertråden kan inte dras upp.	
Nålen har vänt sig, är böjd eller nålspetsen är slö.	13
Spolen har satts i på fel sätt.	9
Sömnadsbelysningens lampa tänds inte.	
Sömnadsbelysningen är trasig.	*
Tyget matas i den motsatta riktningen.	
Matningsmekanismen är skadad.	*

Symptom, möjlig orsak/lösning	Referens
Nålen kommer i kontakt med stygnplåten.	
Nåklämsskruven är lös.	13
Nålen har vänt sig, är böjd eller nålspetsen är slö.	13
Det går inte att ta bort tyg som sys med maskinen.	
Tråden har trasslat till sig under stygnplåten.	27
En trasig nål har hamnat i maskinen.	
<p>► Stäng av maskinen och ta bort stygnplåten. Använd en pincett om du kan se nålen som hamnat i maskinen. När du har tagit bort nålen ska du återställa stygnplåten till sitt ursprungliga läge och sätta i en ny nål. Innan du sätter på maskinen ska du långsamt vrida handhjulet mot dig för att kontrollera att den vrider smidigt och att den nya nålen går genom mitten av stygnplåtens öppning. Om handhjulet inte kan vridas utan problem eller om det inte går att ta bort nålen som hamnade i maskinen ska du kontakta en auktoriserad Brother-återförsäljare eller närmaste auktoriserade Brother-servicecenter.</p>	24
Handhjulet snurrar inte obehindrat.	
Tråden har trasslat till sig i spolkorgen.	27
Dekorativ söm är feljusterad. ★	
Fel pressarfot används.	14
Stygnjustering är felaktigt inställd.	23

Felmeddelanden

Nr	Orsak	Lösning
E1	Fotpedalen trycktes ned (eller ⬇️ ("Start/Stopp"-knappen) trycktes in när fotpedalen inte var inkopplad ★) eller ⬆️ (knappen för Backstygn/Förstärkta stygn) trycktes in medan pressarfoten var upphöjd.	Sänk pressarfotsspaken innan du fortsätter.
E2	Ett annat stygn än knapphål eller förstärkning valdes och fotpedalen trycktes ned (eller ⬇️ ("Start/Stopp"-knappen) trycktes in när fotpedalen inte var ansluten ★) medan knappålsfotspaken var sänkt.	Höj knappålsfotspaken innan du fortsätter.
E3	Knappåls- eller förstärkningsstygn valdes och fotpedalen trycktes ned (eller ⬇️ ("Start/Stopp"-knappen) trycktes in när fotpedalen inte var ansluten ★) medan knappålsfotspaken var höjd.	Sänk knappålsfotspaken innan du fortsätter.
E4	⬆️ (Knappen för Backstygn/Förstärkta stygn) (eller ⬇️ (knapp för nållägesval) ★) trycktes in medan spolmekanismens axel flyttades åt höger.	Flytta spolmekanismens axel till vänster innan du fortsätter.

Nr	Orsak	Lösning
E5	⬇️ ("Start/Stopp"-knappen) trycktes in medan fotpedalen var inkopplad. ★	Koppla bort fotpedalen eller använd fotpedalen. ★
E6	Motorn låstes eftersom tråden är trasslig.	Ta bort den trassliga tråden innan du fortsätter.
E7	Ett stygn endast för enkelnål valdes och fotpedalen trycktes ned (eller ⬇️ ("Start/Stopp"-knappen) trycktes in när fotpedalen inte var inkopplad ★) medan tvillingnålläget var aktivt.	Välj en stygn för tvillingnål.
F1 F9	Maskinen kan fungera felaktigt.	Kontakta ditt närmaste Brother- auktoriserade servicecenter.

Driftssignal ★

- När maskinen är påslagen eller en knapp trycks in (rätt åtgärd)
 - **Ett pip**
- När maskinen är påslagen medan en inställning ändras (sida 6)
 - **Två pip**
- Om en felaktig åtgärd utförs eller en knapp som inte fungerar trycks in
 - **Två eller fyra pip**
- Om maskinen låses, t.ex. för att tråden är trasslig
 - **Piper i fyra sekunder och maskinen stannar automatiskt.** Kontrollera anledningen till felet och rätta till det innan du fortsätter sy.

★: Endast för vissa modeller.

Innehåll

A		
arbetsbord.....	4	
automatiska backstyg/förstärkt söm	7, 17	
B		
backstyg	16	
D		
driftssignal.....	7, 30	
E		
extra trådrollsstativ	5, 14	
F		
felmeddelanden	30	
felsökning.....	25	
förstärkt stygn.....	16	
fotpedal.....	6	
friarm	19	
funktionsknappar	4	
H		
hålstans	5, 20	
handhjul.....	4	
huvuddelar.....	4	
hylsa.....	24	
I		
inställningar.....	6	
K		
knappar för att välja stygn	6, 15	
knappar för stygnbredd	6, 15	
knappar för stygnlängd.....	6, 15	
knapp för Backstyg/Förstärkta stygn	4	
knapp för nållägesval.....	4	
knapphålsfotspak	4	
kombination av tyg/tråd/nål.....	12	
kontrollpanel	6	
kviltngsbot.....	5, 15	
L		
LCD.....	6	
lock till undertråd.....	4, 8	
M		
matare.....	4, 27, 29	
matarlägesomkopplare	4, 21	
N		
nål.....	13	
nålklämsskruv.....	4	
nålstångens trådledare.....	4, 10, 14	
nålstoppläge	6	
nålträdare	4, 10	
nätspänning.....	6	
O		
övermatare	5, 15	
P		
pressarfot	4, 14	
pressarfotshållare	4, 15	
pressarfotsspak	4, 8, 14, 16	
R		
raksöm	7	
S		
sätta i spolen	7	
snabbinställd spole.....	4, 9	
spole	7	
spolkorg	24	
spolmekanism	4, 28	
sprättkniv	5, 20	
”Start/Stopp”-knapp	4	
stygnbredd	15	
stygnjustering	7, 23	
stygnplåt.....	4	
stygnplåtslucka.....	27	
syhastighetsreglage.....	4	
T		
tillbehör	5	
trädkniv	4, 10, 16	
trådrollsstativ	4, 7, 10	
trådspänning	17, 26	
trådspänningsratt	4, 26	
trådspänningskiva	8, 28	
trådupptagningsspak	4, 10	
trä övertråden.....	9	
tvillingnål	5, 13	

Besök vår hemsida <http://s.brother/cpkag> för supportinformation (sömnadsguide, tabell över söminställningar, instruktionsvideor, svar på vanliga frågor, osv.) om din Brother-produkt.



Om du vill ha mer information angående videor, gå till <http://s.brother/cvkag/>.



Brother SupportCenter är en mobilapp som tillhandahåller supportinformationen (instruktionsvideor, svar på vanliga frågor, osv.) för din Brother-produkt.
Besök Google Play™ eller App Store för att hämta.



Google Play™



App Store

Varumärken

App Store är ett servicemärke som tillhör Apple Inc.

Android och Google Play är varumärken som tillhör Google, Inc.

Användning av dessa varumärken sker med tillstånd från Google.

Swedish
888-N00/N02/N20/N22/N40/N42



D01F5N-001