

Sömnadsguide

Denna guide innehåller praktiska sytips och den beskriver hur man använder olika nyttsömmar.

Se till att först läsa "VIKTIGA SÄKERHETSANVISNINGAR" i bruksanvisningen. Se bruksanvisningen för detaljerade anvisningar.

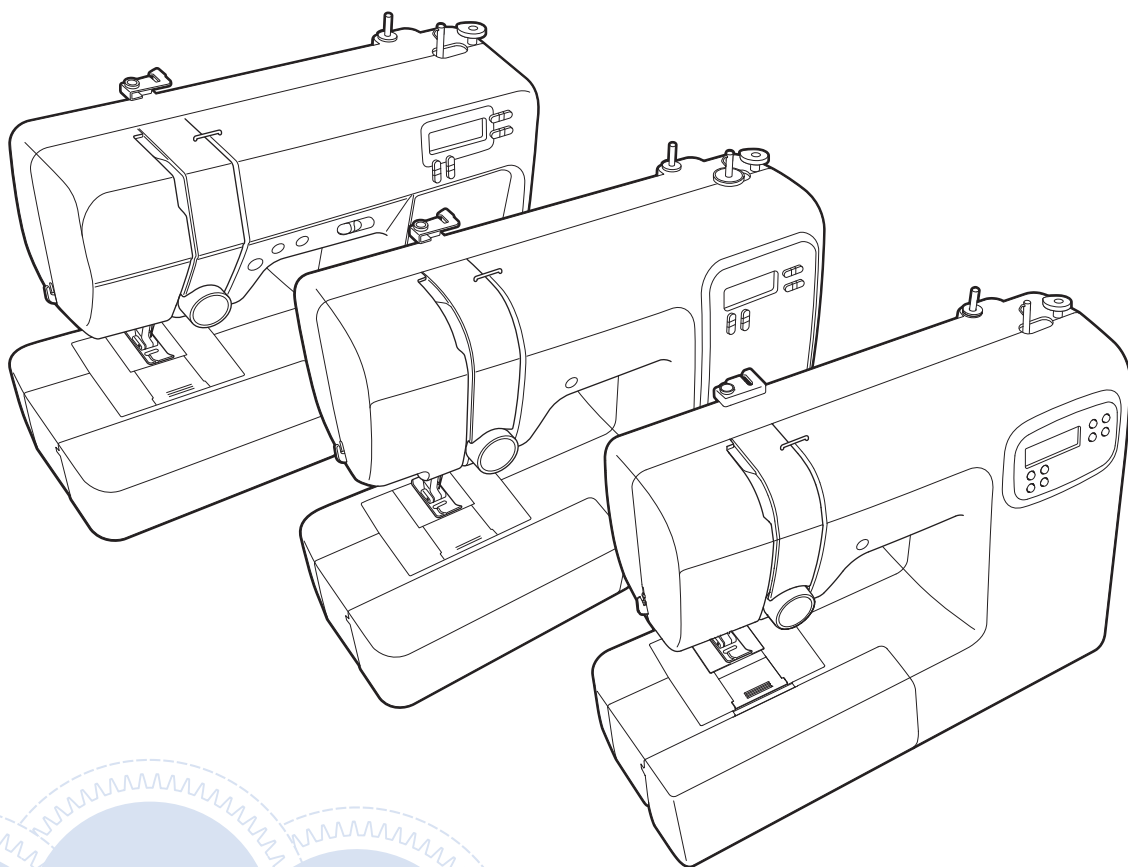

INNEHÅLL

PRAKTISKA SYTIPS	3
Sytips	3
Provsy.....	3
Ändra syriktning.....	4
Sy kurvor	5
Sy cylindriska stycken.....	6
Sy en jämn sömsmån	7
Ändra nålläget	7
Placera tyget i linje med märkena på stygnplåten	8
Justera tyget med sicksackspressarfot "J"	9
Sy olika tyger	10
Sy tjocka tyger	10
Sy i tunt tyg.....	11
Sy i stretchtyg	12
Sy i läder eller vinyl	13
Sy i kardborrband	14
Sy dekorativa sömmar	15
NYTTOSÖMMAR.....	16
Grundsöm.....	17
Ändra nålläget	17
Fällsömmar	18
Använda fällningsfot "G"	18
Använda sicksackspressarfot "J"	19
Osynlig fällsöm.....	20
Knapphålssömnad.....	23
Sy knapphål på stretch-tyg	26
Knappsoömnad (för modeller utrustade med knappfot "M")	27
Sätta i blixtlås.....	29
Sätta i ett centrerat blixtlås	29
Applikationer, lapptäcksarbete och kviltning....	31
Sy applikationer.....	31
Lappverk (toktäcken).....	32
Skarvsöm	33
Kviltning	34
Frihandskviltning	36
Andra sömnadsapplikationer.....	38
Sy resårband	38
Förstärkningsstygn	39
Sticksöm	40
Langettsöm	41
Smockning.....	42
Snäcksöm	43
Foga samman	44
Heirloom-söm	45
GÖRA JUSTERINGAR	46
INNEHÅLL	47

PRAKTISKA SYTIPS

Sytips

■ Provsy

Innan du börjar sy rekommenderar vi att du provsy några stygn genom att använda samma tråd och tyg som du ska använda i sömnadsprojektet.

Under tiden du kontrollerar sömnadsresultatet ska du justera trådspänningen samt stygnlängden och bredden enligt antalet tyglager och stygnen som sys.

OBS

- Andra faktorer, såsom tygtjocklek, förstärkningsmaterial, osv påverkar också sömnen. Därför bör du alltid sy några provstygn innan du påbörjar projektet.
- När du syr satengsömmar kan sömmarna krympas eller dras ihop. Du ska därför använda stabiliseringsmaterial.

■ Ändra syriktning

- 1 **Stanna maskinen när sömmen kommer till ett hörn.**

Låt nålen vara nedsänkt (i tyget). Om nålen blir kvar upptill när maskinen slutar sy, sänk ned nålen.

- 2 **Höj pressarfotsspaken.**

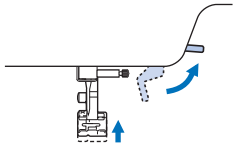

- 3 **Vrid tyget.**

Vrid tyget runt nålen.

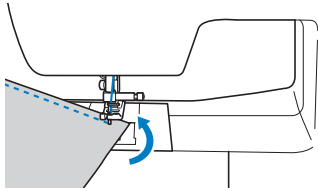

- 4 **Sänk ned pressarfotsspaken och fortsätt sy.**

■ Sy kurvor

Sy långsamt och ändra sedan syriktningen något för att sy runt kurvan. För information om hur du syr med jämn sömsmån, se "Sy en jämn sömsmån" på sida 7.

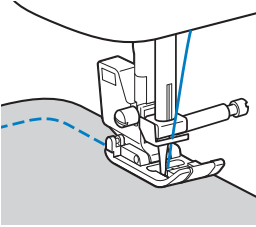

När du syr längs en kurva med sicksacksöm, välj en kortare stygnlängd för att få finare stygn.

■ Sy cylindriska stycken

Om du tar bort arbetsbordet blir det enklare att sy friarmssömnad och cylindriska stycken som till exempel manschetter och byxben.

- 1 Dra av arbetsbordet åt vänster.

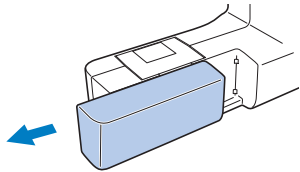

- 2 För den del som du ska sy på friarmen, och sy ovanifrån.

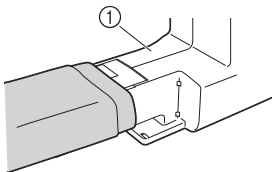

① Friarm

- 3 När du har sytt klart med friarmen sätter du tillbaka arbetsbordet i sitt ursprungliga läge.

Sy en jämn sömsmån

För att sy en jämn sömsmån, börja sy så att sömsmånen ligger till höger om pressarfoten, och kanten på tyget ligger i linje antingen med pressarfotens högra kant eller märkena på stygnplåten.

■ Ändra nålläget

Nålläget som används som baslinjen är olika för raksöm (nålen till vänster) och raksöm (nålen i mitten).

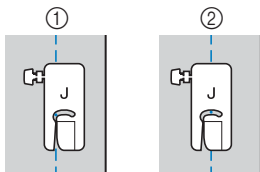

- ① Raksöm (nålen till vänster)
- ② Raksöm (nålen i mitten)

När stygnbredden på raksömmen (nålen till vänster) är inställd på standardinställningen (0,0 mm), är avståndet från nålläget till höger sida på pressarfoten 12 mm (1/2 tum). Om stygnbredden ändras (mellan 0 och 7,0 mm (1/4 tum)), ändras även nålläget. Genom att ändra stygnbredden och sy med höger sida på pressarfoten i linje med tygkanten finns det sömsmån med fast bredd.

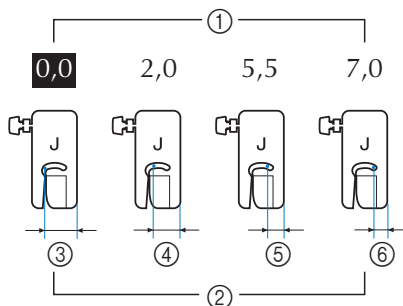

- ① Stygnbreddinställning
- ② Avstånd från nålläget till höger sida av pressarfoten
- ③ 12,0 mm (1/2 tum)
- ④ 10,0 mm (3/8 tum)
- ⑤ 6,5 mm (1/4 tum)
- ⑥ 5,0 mm (3/16 tum)

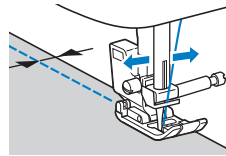

- För information om nålläge, se "Ändra nålläget" på sida 17.

■ Placera tyget i linje med märkena på stygnplåten

Märkena på stygnplåten visar avståndet från nålläget för en söm sydd med raksöm (nålen till vänster). Sy samtidigt som du håller kanten på tyget i linje med markeringarna på stygnplåten. Avståndet mellan markeringarna i den övre skalan är $\frac{1}{8}$ tum (3 mm) och avståndet mellan markeringarna i rutnätet är 5 mm ($\frac{3}{16}$ tum).

**För sömmar med vänster nålläge
(Stygnbredd: 0,0 mm).**

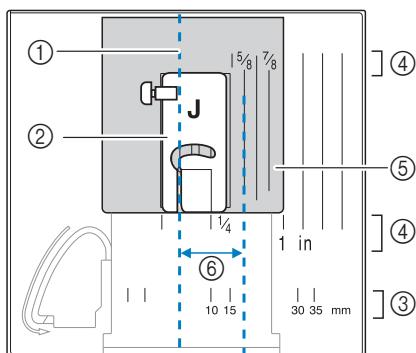

- ① Sömmen
- ② Pressarfot
- ③ Millimeter
- ④ Tum
- ⑤ Stygnplåt
- ⑥ 16 mm ($\frac{5}{8}$ tum)

■ Justera tyget med sicksackspressarfot "J"

Markeringen på sicksackspressarfot "J" används för att sy ca 5 mm (3/16 tum) från kanten av tyget. När du använder den här funktionen, ska du välja en raksöm och ställa in stygnbredden på 2,0 mm.

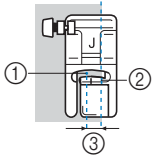

- ① Stygnbredd 2,0 mm
- ② Markering
- ③ 5 mm (3/16 tum)

Sy olika tyger

■ Sy tjocka tyger

□ Om tyget inte får plats under pressarfoten

Pressarfotsspaken kan höjas till två olika lägen. Om tyget inte får plats under pressarfoten, till exempel när du syr ihop tjockt tyg ska du höja pressarfotsspaken till det högsta läget så att du kan lägga tyget under pressarfoten.

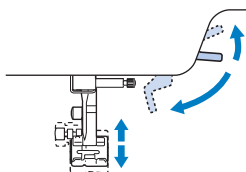

□ Tyget matar inte fram

När du syr tjockt tyg som denim eller kviltning går det inte att mata fram tyget i början av sömnaden om pressarfoten inte är i nivå, enligt nedan. Använd pressarfotens låspinne (svarta knappen på vänster sida) på sicksackspressarfoten "J" för att hålla pressarfotens nivå medan du syr och mata tyget smidigt.

Om pressarfoten har förskjutits för mycket lägger du tjockt papper eller tyg (med samma tjocklek som tyget som sys) under hälen på pressarfoten för att kunna sy smidigt.

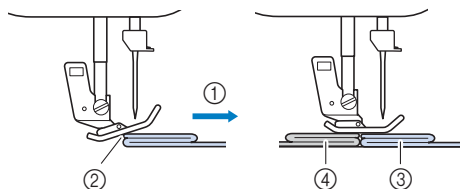

- ① Syriktning
- ② Förskjutning
- ③ Tyg som du syr
- ④ Tyg eller tjockt papper

1 Höj pressarfotsspaken.

2 Justera början av sömmen och lägg sedan på tyget.

3 Under tiden du håller sicksackspressarfot "J" i nivå, trycker du in och håller ned pressarfotens låsstift (svarta knappen till vänster) och fäller ned pressarfotsspaken.

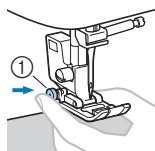

- ① Pressarfotens låsstift (svarta knappen)

4 Släpp pressarfotens låsstift (svarta knappen).

→ Pressarfoten är i nivå så att tyget kan matas.

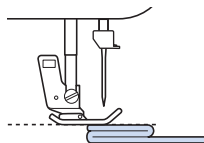

→ När sömmen är sydd, återgår pressarfoten till sin ursprungliga vinkel.

⚠ VAR FÖRSIKTIG

- Om du syr i tyg som är tjockare än 6 mm (15/64 tum) eller om du skjuter för hårt på tyget, kan nålen böjas eller brytas.

■ Sy i tunt tyg

När du syr i tunt tyg kan sömmen bli sned eller kanske matas tyget inte fram på rätt sätt. Om det inträffar, lägg tunt papper eller förstärkningsmaterial under tyget och sy ihop det med tyget. Riv av överflödigt papper när du slutat sy.

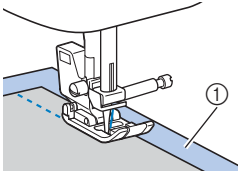

① Förstärkningsmaterial eller papper

■ Sy i stretchtyg

Träckla först ihop tygstyckena, och sy sedan utan att sträcka tyget. Om sömmen har förskjutits lägger du icke-vävd vattenlöslig förstärkning under tyget och syr ihop dem.

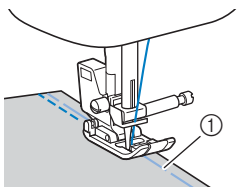

① Träckling

Använd elastiska sömmar för bästa resultat när du syr i stickade tyger. Använd dessutom en nål för stickat (nål med trubbig spets (guldfärgad)). De rekommenderade sömmarna och deras stygn visas nedan.



* Stygn kan variera beroende på modell. Kontrollera valet av stygn på maskinen och välj sedan stygnnumret.

💡 OBS

- Se till att följa tillverkarens anvisningar vid användning av vattenlöslig förstärkning. Den kanske inte är kompatibel med vissa tyger.
-

■ Sy i läder eller vinyl

När du syr i tyg som kan fastna på pressarfoten, till exempel läder eller vinyl, ska du byta ut pressarfoten till övermataren* eller foten som inte fastnar*.

* Artiklar som säljs separat. Kontakta en auktoriserad Brother-återförsäljare.

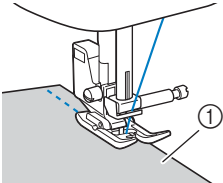

① Läder

Om läder eller vinyl fastnar på arbetsbordet, sy med kopieringspapper eller ritpapper placerat ovanpå arbetsbordet så att materialet rör sig smidigt.

Om papperet placeras så att det inte täcker stygnplåten sys inte papperet ihop med tyget.

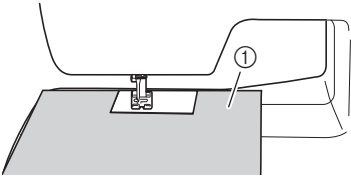

① Kopieringspapper eller ritpapper

💡 OBS

- Övermataren kan endast användas med raka eller sicksacksömmar. Sy inte backstygn med övermataren.
- När du syr med övermataren, sy i en hastighet mellan långsamt och medium.
- När du använder övermataren kan du provsy på en bit läder eller vinyl som ska användas i projektet så att foten inte lämnar några märken.

■ Sy i kardborrband

⚠ VAR FÖRSIKTIG

- Använd endast kardborrband utan lim som är utformad för sömnad. När limmet fastnar på nålen eller spolkapseln kan fel inträffa.
- Om kardborrbandet sys med tunn nål (65/9-75/11) kan nålen böjas eller gå av.

💡 OBS

- Innan du börjar sy ska du tråckla ihop tyget och kardborrbandet.

Se till att nålen passerar genom kardborrbandet genom att vrida på handhjulet och fälla ner nålen i kardborrbandet innan du börjar sy. Sy sedan i kanten på kardborrbandet med en låg hastighet.

Byt ut nålen mot en nålstorlek för tjockare tyger om den inte passerar igenom kardborrbandet. Mer information finns i "Kombination av tyg/tråd/nål" i bruksanvisningen.

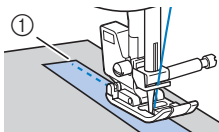

① Kanten på kardborrbandet

Sy dekorativa sömmar

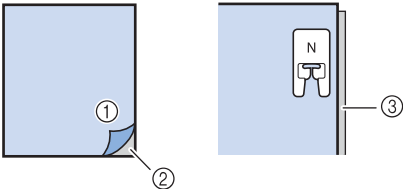
Tyg	<p>När du syr på stretch-tyger, tunna tyger eller tyger med grov väv, fäster du stabilisatorn på tygets avigsida. Ett alternativ skulle vara att placera tyget på ett tunt papper, såsom ritpapper.</p>  <p>① Tyg ② Förstärkningsmaterial ③ Tunt papper</p>
Tråden	Nr 50 - nr 60
Nål	<p>På tunt tyg, vanligt tyg eller stretchtyg, använd en nål med trubbig spets (guldfärgad) 90/14 På kraftigt tyg, symaskinsnål 90/14</p>

NYTTOSÖMMAR

Du kan se "Tabell över söminställningar" på "<http://s.brother/cmkg/>".

VAR FÖRSIKTIG

- Innan du byter ut pressarfoten, se till att stänga av maskinen eftersom personskador annars kan uppstå om du av misstag trycker på fotpedalen eller någon annan knapp som gör att maskinen startar. Se bruksanvisningen för information om hur du byter pressarfot.

Grundsöm

Raksöm används för att sy enkla sömmar.

1 Träckla eller nåla ihop tygstyckena.

2 Sätt på sicksackspressarfot "J".

3 Välj en söm.



- * Stygn kan variera beroende på modell. Kontrollera valet av stygn på maskinen och välj sedan stygnnumret.

4 Sänk ned nålen i tyget i början av sömmen.

5 Börja sy.

- För information, se "Börja sy" i bruksanvisningen.
- För information om hur du syr backstygn/förstärkningssöm, se "Sy backstygn/förstärkta stygn" i bruksanvisningen.

6 Klipp av tråden när du har sytt klart.

- För information, se "Börja sy" i bruksanvisningen.



■ Ändra nålläget

Med raksöm och trestegs stretchsöm kan nålläget ändras. Tryck på "+"-knappen för stygnbredd för att flytta nålen till höger; tryck på "-"-knappen för stygnbredd för att flytta nålen till vänster.

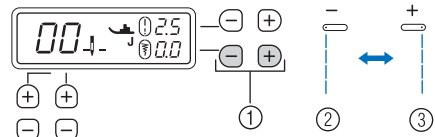

- ① Knapp för stygnbredd
- ② Vänster nålläge
- ③ Nålens högerläge

Fållsömmar

Sy fållsömmar längs kanten på klippta tyger för att förhindra att de fransar sig.

■ Använda fällningsfot "G".

1 Sätt i fällningsfot "G".

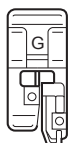

2 Välj en söm.



* Stygn kan variera beroende på modell. Kontrollera valet av stygn på maskinen och välj sedan stygnnumret.

⚠ VAR FÖRSIKTIG

- När du använder fällningsfot "G" måste du välja en söm som kan användas med fällningsfot "G". Om du syr med fel söm, kan nålen slå i pressarfoten, böja nålen eller skada pressarfoten.

3 Placera tyget med kanten mot styrningen på pressarfoten och sänk sedan pressarfotsspaken.

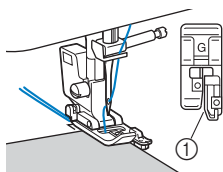

① Pressarfotsstyrning

4 Vrid handhjulet mot dig (moturs). Kontrollera att nålen inte rör pressarfoten.

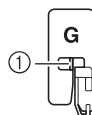

① Nålen ska inte röra pressarfotens mittstång.

5 Sy med kanten på tyget mot pressarfotens styrning.

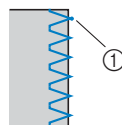

① Nålens islagpunkt

⚠ VAR FÖRSIKTIG

- Se till att dra tyget till baksidan när du har sytt klart. Om du drar tyget mot sidan eller framåt, kan pressarfotens stift skadas.
- Om tråden är intrasslad på pressarfoten, ta bort den intrasslade tråden, och höj sedan pressarfotsspaken och ta bort pressarfoten. Pressarfoten kan skadas om du höjer pressarfoten med intrasslad tråd.

6 Sluta sy när du är klar, och höj pressarfoten och nålen för att dra tyget under pressarfoten mot maskinens baksida.

■ Använda sicksackspressarfot "J"

1 Sätt på sicksackspressarfot "J".

2 Välj en söm.



* Stygn kan variera beroende på modell.
Kontrollera valet av stygn på maskinen
och välj sedan stygnnumret.

3 Sy längs kanten på tyget så att nålen hamnar precis utanför kanten till höger.

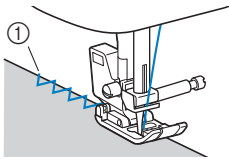

① Nålens islagspunkt

Osynlig fällsöm

Fålla kjolar och byxor med osynlig fällsöm.

Anmärkning

- När cylindriska stycken är för små för att glida på armen eller när längden är för kort, matas inte tyget och önskade resultat kanske inte uppnås.

1 Vänd kjolen eller byxorna ut och in.



- ① Tygets avigsida
- ② Tygets rätsida
- ③ Nedre kanten av tyget

2 Vik den nedre kanten av tyget till önskad fällningslängd och styrk sedan.

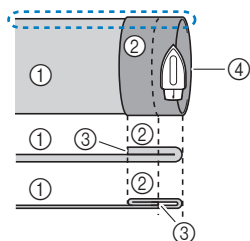

<Tjockt tyg>
<Normalt tyg>

<Sett  från sidan>

- ① Tygets avigsida
- ② Tygets rätsida
- ③ Nedre kanten av tyget
- ④ Önskad fälllängd

3 Med hjälp av skräddarkrita, markera tyget cirka 5 mm (3/16 tum) från kanten av tyget, och tråckla sedan det.

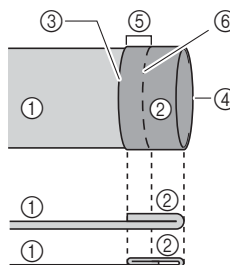

<Sett från sidan>

- ① Tygets avigsida
- ② Tygets rätsida
- ③ Nedre kanten av tyget
- ④ Önskad fälllängd
- ⑤ 5 mm (3/16 tum)
- ⑥ Tråckling

4 Vik in tyget längs fällningen.

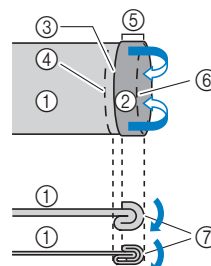

<Sett från sidan>

- ① Tygets avigsida
- ② Tygets rätsida
- ③ Nedre kanten av tyget
- ④ Önskad fälllängd
- ⑤ 5 mm (3/16 tum)
- ⑥ Tråckling
- ⑦ Tråcklingspunkt

- 5** Vik tillbaka tyget och lägg sedan tyget med avigsidan uppåt.

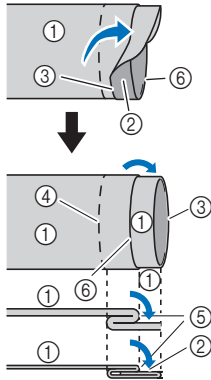

<Tjockt tyg>

<Normalt tyg>

<Sett från sidan>

- ① Tygets avigsida
- ② Tygets rätsida
- ③ Kanten på tyget
- ④ Önskad fällkant
- ⑤ Träcklingspunkt
- ⑥ Träckling

- 6** Sätt i blindsömsfot "R".

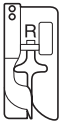

- 7** Välj en söm.



* Stygn kan variera beroende på modell. Kontrollera valet av stygn på maskinen och välj sedan stygnnumret.

- 8** Ta bort arbetsbordet om du vill använda friarmen.

- 9** Skjut föremålet som du vill sy på friarmen. Se till att tyget matas korrekt och börja sedan sy.

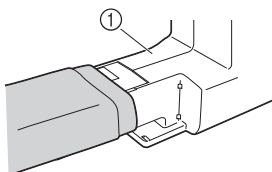

- ① Friarm

- 10** Placera tyget med den vikta fällkanten mot styrningen på pressarfoten och fäll sedan ned pressarfotsspaken.

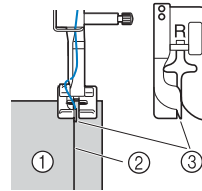

- ① Tygets avigsida
- ② Fällkant
- ③ Pressarfotens styrning

- 11** Ställ in stygnbredden så att nålen precis når fällkanten.

Se bruksanvisningen för information om stygnbredd.

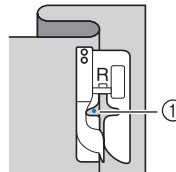

- ① Nålens islagpunkt

När du ändrar nålens nedgångsläge, höj nålen och ändra sedan stygnbredden.

* För att göra finjusteringar av nålens nedslagspunkt, justera inställningen för stygnbredd. (Inställningen för stygnbredd är varken millimeter eller tum.)

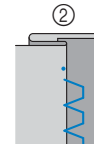
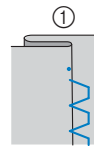
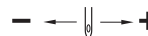

- ① Tjockt tyg
- ② Normalt tyg

 **Anmärkning**

- Det går inte att sy blind fållsöm om den vänstra nålens nedgångsläge inte når vecket. Om nålen går för långt in på vecket går det inte att vika upp tyget och sömmen som finns på den högra sidan av tyget blir mycket stort och lämnar en ful finish.

12 Sy med fållkanten mot pressarfotens styrning.

13 Sluta sy när du är klar, och höj pressarfoten och nålen för att dra tyget under pressarfoten mot maskinens baksida.

 **OBS**

- Var noga med att dra tyget mot baksidan av maskinen efter sömnad. Pressarfoten kan skadas om du drar tyget mot sidan eller framåt.

14 Ta bort tråckelsömmen och vrid tyget med rätsidan utåt.

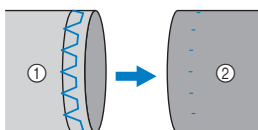

① Tygets avigsida

② Tygets rätsida

Knapphålssömnad

Den maximala knapphålslängden är cirka 28 mm (1-1/8 tum) (knappens diameter + tjocklek).

Knapphål sys från pressarfotens framsida och bakåt, enligt nedan.

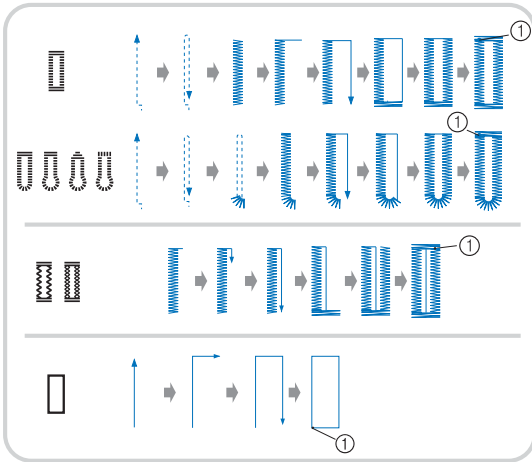

① Förstärkningssöm

* Stygn kan variera beroende på modell. Kontrollera valet av stygn på maskinen och välj sedan stygnnumret.

Namnen på delarna på knapphålsfot "A", som används när du skapar knapphål, visas nedan.

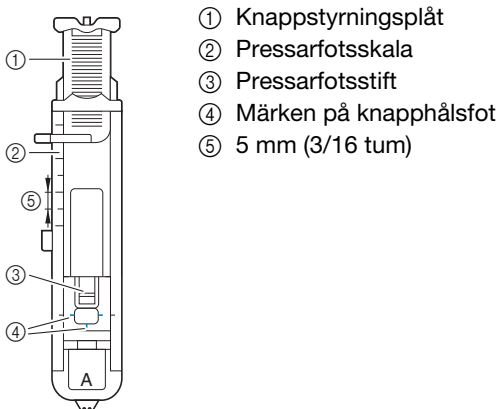

OBS

- Innan du syr knapphål, kontrollera stygnlängden och -bredden genom att sy ett provknapphål på en tygbit som används för projektet.

1 Använd krita för att markera knapphållets placering och längd på tyget.

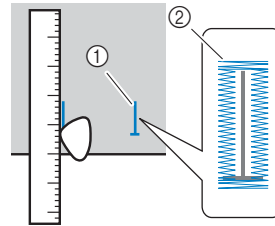

- ① Märken på tyget
② Knapphålssömnad

2 Dra ut knappstyrningen på knapphålsfot "A", och sätt sedan i den knapp som ska användas i knappålet.

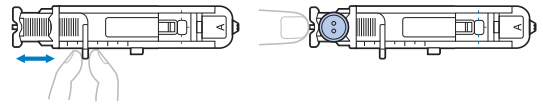

* Om knappen inte passar i knappstyrningen

Lägg ihop knappens diameter och tjocklek, och ställ sedan in knappstyrningen på den beräknade längden. (Avståndet mellan märkena på pressarfotsskalan är 5 mm (3/16 tum).)

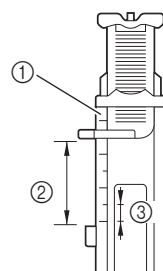

- ① Pressarfotsskala
② Knapphållets längd (knappens diameter + tjocklek)
③ 5 mm (3/16 tum)

Exempel: För en knapp med en diameter på 15 mm (9/16 tum) och en tjocklek på 10 mm (3/8 tum), ska knappstyrningen ställas in på 25 mm (1 tum) på skalan.

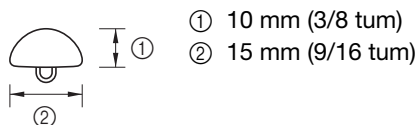

→Knapphållets storlek ställs in.

3 Sätt i knappålsfot "A".

Innan du monterar knappålsfoten "A", dra övertråden under pressarfoten genom hålet.

4 Välj en söm.



* Stygn kan variera beroende på modell. Kontrollera valet av stygn på maskinen och välj sedan stygnnumret.

5 Placera tyget med knappålsmärkets framsida i linje med de röda märkena på knappålsfotens sidor, och fäll sedan ned pressarfotsspaken.

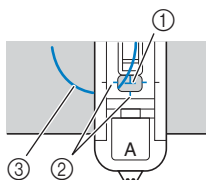

- ① Märke på tyget (framsida)
- ② Röda märken på knappålsfoten
- ③ Övertråd

OBS

- Tryck inte framför pressarfoten när du sänker den, eftersom förstärkningen då inte sys i rätt storlek.

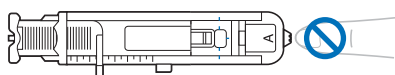

6 Dra ned knappålsfotspaken så långt det går.

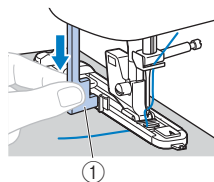

- ① Knappålsfotspak

Knappålsfotspaken sitter bakom fästet på knappålsfoten.

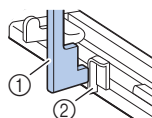

- ① Knappålsfotspak
- ② Fäste

7 Håll försiktigt övertrådens ände i vänstra handen, och börja sedan sy.

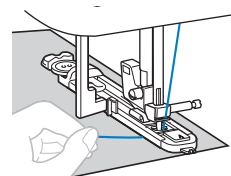

→ När du slutat sy, syr maskinen automatiskt förstärkningsstygn och stannar sedan.

8 Höj nålen och pressarfoten och ta sedan bort tyget och skär av trådarna.

9 Höj knappålsfotspaken till ursprungsläget.

10 Sätt i en knappnål längs förstärkningens insida i änden av knappålssömmen för att förhindra att sömmen skärs av.

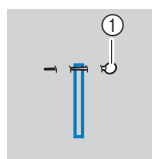

- ① Stift

- 11** Använd sprättniven för att skära i riktning mot knappnålen och öppna knapphålet.

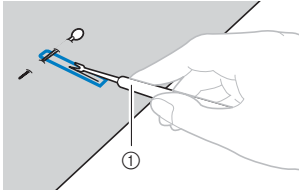

① Sprättniv

För nyckelhålsformade knapphål, använd hålstansen för att göra hål i knapphålens rundade ände, och använd sedan sprättniven för att skära upp knapphålet.

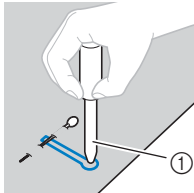

① Hålstans

- När du använder hålstansen, placera tjockt papper eller något annat skyddsark under tyget innan du stansar hål i tyget.

⚠ VAR FÖRSIKTIG

- När du öppnar knapphålet med sprättniven, sätt inte händerna i skärriktningen, eftersom du kan skada dig om sprättniven slinter.
- Använd inte sprättniven på något annat sätt än hur det är tänkt.

■ Sy knapphål på stretch-tyg

På modeller med följande stygn.



När du syr knapphål på stretch-tyg, använd en iläggstråd.

- 1 Haka i iläggstråden på den del av knapphålsfot "A" som visas i bilden.

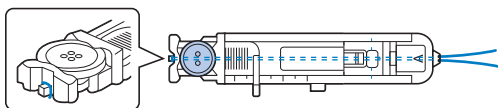

- 2 Den passar in i spåren. Knyt den sedan löst.

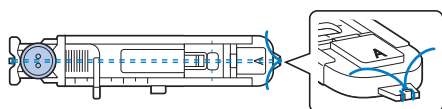

- 3 Sätt i knapphålsfot "A".

- 4 Välj en söm.



* Stygn kan variera beroende på modell. Kontrollera valet av stygn på maskinen och välj sedan stygnnumret.

- 5 Ställ in stygnbredden till iläggstrådens tjocklek.

- 6 Sänk ned pressarfotsspaken och knapphålsfotsspaken och börja sy.

- 7 När du slutat sy, dra försiktigt i iläggstråden för att vid behov sträcka den.

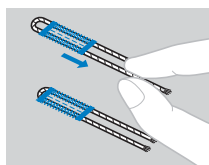

- 8 Använd en synål för att dra iläggstråden till tygets avigsida, och knyt den sedan.

Knappsömrad (för modeller utrustade med knappfot "M")

Man kan sy på knappar med maskinen. Man kan fästa knappar med två eller fyra hål.

- 1** Mät avståndet mellan hålen i knappen som ska fästas.



- 2** Höj pressarfotsspaken, och för sedan matarlägesomkopplaren, som sitter nere på maskinens baksida, till  (åt vänster sett bakifrån på maskinen).

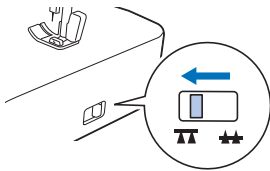

→ Matarna sänks ned.

- 3** Sätt i knappfot "M".

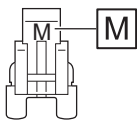

- 4** Välj sicksack-söm.



* Kontrollera stygnumret på maskinen och ställ in maskinen för den sömmen.

- 5** Justera stygnbredden så att den är densamma som avståndet mellan hålen i knappen.

- 6** Placera knappen i läget där det ska sys och fäll ned pressarfotsspaken.

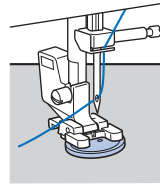

- När du syr i knappar med fyra hål, sy först de båda hålen närmast dig. Flytta sedan knappen så att nålen går i de båda hålen mot baksidan av maskinen, och sy dem sedan på samma sätt.

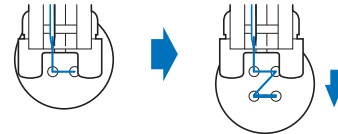

- 7** Vrid handhjulet mot dig (moturs) för att kontrollera att nålen går i knappens båda hål på rätt sätt.

Om det verkar som om nålen kommer att träffa knappen ska du mäta avståndet mellan hålen i knappen igen. Justera stygnbredden till avståndet mellan knapphålen.

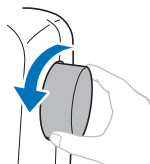

VAR FÖRSIKTIG

- När du syr, kontrollera att nålen inte rör vid knappen, eftersom nålen då kan böjas eller brytas.

8 Sy ca 10 stygn i långsam hastighet.

(för modeller utrustade med syhastighetsreglage)

För syhastighetsreglaget åt vänster så att hastigheten är låg.

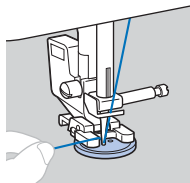

9 Använd en sax för att skära av över- och undertråden i början av sömmen.

Dra övertråden till tygets avigsida när du slutat sy, och knyt ihop den med undertråden.

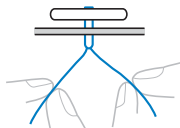

10 När du har satt i knappen, skjut matarlägesomkopplaren till **▲▲** (åt höger sett bakifrån på maskinen) och vrid handhjulet för att höja matarna.

 **Anmärkning**

- Matarna kommer upp när du börjar sy igen.
-

Sätta i blixtlås

■ Sätta i ett centrerat blixtlås

Sy båda tygstyckena, hopfogade mot varandra.

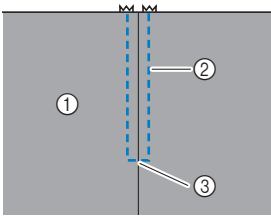

- ① Tygets rätsida
- ② Sömnad
- ③ Änden av blixtlåsöppningen

1 Sätt på sicksackspressarfot "J".

2 Sy raksöm upp till blixtlåsöppningen.

Med tygstyckenas rätsidor mot varandra, sy backstyg när du har nått blixtlåsöppningen.

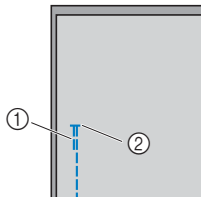

- ① Backstyg
- ② Änden av blixtlåsöppningen

3 Tråckla ihop tyget från blixtlåsöppningen till kanten på tyget.

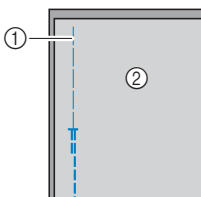

- ① Tråckelsöm
- ② Tygets avigsida

4 Pressa isär sömsmånen från tygets avigsida.

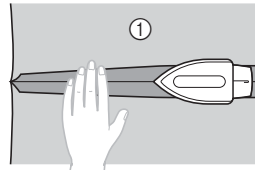

- ① Tygets avigsida

5 Placera sömmen i linje med blixtlåssets mitt, och tråckla sedan fast blixtlåset.

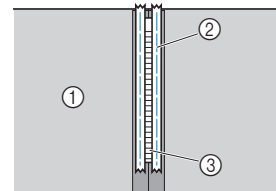

- ① Tygets avigsida
- ② Tråckelsöm
- ③ Blixtlås

6 Ta bort ca 5 cm (2 tum) från änden av tråcklingen på utsidan.

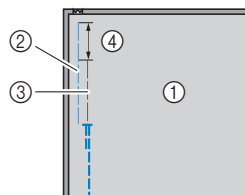

- ① Tygets avigsida
- ② Tråckling av blixtlås
- ③ Tråckling på utsidan
- ④ 5 cm (2 tum)

- 7** Sätt i pressarfotshållaren på det högra stiftet på blixtlåsfot "1".

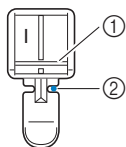

- ① Stift på högra sidan
- ② Nålens islagspunkt

- 8** Välj raksöm (nålen i mitten).



- * Kontrollera stygnumret på maskinen och ställ in maskinen för den sömnen.

⚠ VAR FÖRSIKTIG

- När du använder blixtlåsfot "1", kontrollera att du valt raksöm (nålen i mitten), och vrid långsamt handhjulet mot dig (moturs) för att kontrollera att nålen inte rör vid pressarfoten. Om du valt en annan söm eller om nålen slår i pressarfoten, kan nålen böjas eller brytas.

- 9** Sy en stickning runt blixtlåset.

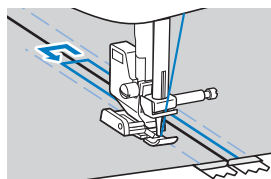
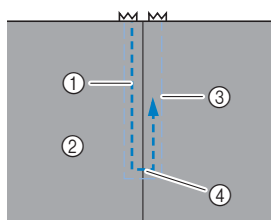

- ① Sömnad
- ② Tygets rätsida
- ③ Träckelsöm
- ④ Änden av blixtlåsöppningen

⚠ VAR FÖRSIKTIG

- När du syr, kontrollera att nålen inte rör vid blixtlåset, eftersom den då kan böjas eller brytas.

📖 Anmärkning

- Om pressarfoten kommer i kontakt med blixtlåsreglaget, lämna nålen nedsänkt (i tyget) och höj pressarfoten. När du har flyttat reglaget så att det inte kommer i kontakt med pressarfoten, fäll ned pressarfoten och fortsätt sy.

- 10** Ta bort träckelsömmen.

Applikationer, lapptäcksarbete och kviltning

■ Sy applikationer

- 1** Träckla eller limma applikationsstycket till basmaterialet för att fästa det.

OBS

- Om du använder lim för att hålla applikationen på plats på tyget, ska du inte använda lim på områden som du ska sy med maskinen. Om limmet fastnar på nålen eller spolkapseln kan maskinen skadas.

- 2** Sätt på sicksackspressarfot "J".

- 3** Välj en söm.

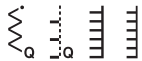

- * Stygn kan variera beroende på modell. Kontrollera valet av stygn på maskinen och välj sedan stygnnumret.
- * När inget av ovanstående stygn är tillgängliga, välj "  ", och i början och slutet av sömmen, dra övertråden till tygets avigsida, och knyt ihop den med undertråden.
- * Använd inte backstygn och automatiska backstygn/förstärkt söm.

- 4** Vrid handhjulet mot dig (moturs), och börja sedan sy runt applikationens kant. Kontrollera att nålen går precis utanför applikationen.

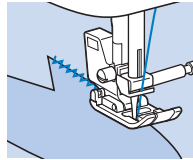

När du syr runt hörn, stäng av maskinen med nålen i tyget precis utanför applikationen, höj pressarfotsspaken, och vrid sedan tyget efter behov för att ändra syriktning.

■ Lappverk (toktäcken)

1 Vik kanten på det översta tygstycket och placera det ovanpå det undre tygstycket.

2 Sätt på sicksackspressarfot "J".

3 Välj en söm.

- Stygnen som visas nedan är exempel. Välj önskad söm.



- * Stygn kan variera beroende på modell. Kontrollera valet av stygn på maskinen och välj sedan stygnnumret.

4 Sy ihop de båda tygstyckena så att sömmen sträcker sig över båda styckena.

Använd nålar om det behövs.

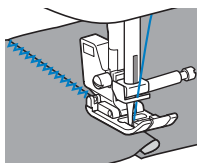

⚠ VAR FÖRSIKTIG

- Sy inte över nålar.

■ Skarvsöm

Att sy ihop två tygstycken kallas "skarvsöm". Tygstyckena ska klippas ut med 6,5 mm (1/4 tum) sömsmån.

Sy en skarvande raksöm 6,5 mm (1/4 tum) antingen från pressarfotens högra eller vänstra sida.

1 Träckla eller nåla längs sömsmånen på det tyg du vill skarva ihop.

2 Sätt på sicksackspressarfot "J".

3 Välj en söm.



* Kontrollera stygnumret på maskinen och ställ in maskinen för den sömmen.

4 Sy med pressarfotens sida i linje med kanten på tyget.

För sömsmån på höger sida

Rikta den högra sidan av pressarfoten med kanten på tyget och ställ in stygnbredden

5,5 mm (7/32 tum) och sy med söm .

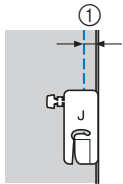

① 6,5 mm (1/4 tum)

För sömsmån på vänster sida

Rikta den vänstra sidan av pressarfoten med kanten på tyget, och ställ in stygnbredden

på 1,5 mm (1/16 tum) och sy med söm .

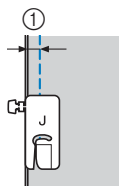

① 6,5 mm (1/4 tum)

Anmärkning

- Om du vill ändra bredden på sömsmånen (nålläget), ställ in stygnbredden. För information, se "Ställa in stygnlängden och stygnbredden" i bruksanvisningen och "Sy en jämn sömsmån" på sida 7.

■ Kviltning

När du lägger vadd mellan det översta och nedersta tyglaget kallas det "kviltning". Man kan kvilta enkelt med hjälp av övermataren* och kviltningstyrning*.

* Artiklar som säljs separat. Kontakta en auktoriserad Brother-återförsäljare.

🔦 OBS

- Trä nålen manuellt när du använder övermataren eller sätt fast övermataren efter du har trätt nålen med hjälp av nålträdningfunktionen.
- Använd en 90/14 symaskinsnål, standard för hemmabruk när du utför kviltning.
- Övermataren kan endast användas med raka eller sicksacksömmar. Sy inte backstyggn med övermataren.
- När du syr med övermataren, sy i en hastighet mellan långsamt och medium.
- När du använder övermataren ska du provsy på en tygbit som ska användas i projektet.

1 Träckla det tyg som ska sys.

2 Ta bort pressarfoten och pressarfotshållaren.

- För information, se "Byta pressarfoten" i bruksanvisningen.

3 Haka i övermatarens gaffel på klämskruven.

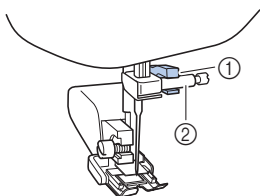

- ① Anslutningsgaffel
- ② Nålklämskruv

4 Fäll ned pressarfotsspaken och dra åt pressarfotshållarens skruv med skruvmejseln.

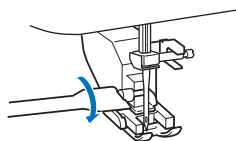

⚠️ VAR FÖRSIKTIG

- Se till att dra åt skruvarna ordentligt med skruvmejseln, annars kan nålen röra vid pressarfoten, vilket gör att den böjs eller bryts.
- Innan du börjar sy, vrid långsamt handhjulet mot dig (moturs) och kontrollera att nålen inte rör vid pressarfoten. Om nålen rör vid pressarfoten kan den böjas eller gå av.

5 Välj en söm.



- * Stygn kan variera beroende på modell. Kontrollera valet av stygn på maskinen och välj sedan stygnnumret.
- * När inget av ovanstående stygn är tillgängliga, välj "  ", och i början och slutet av sömmen, dra övertråden till tygets avigsida, och knyt ihop den med undertråden.
- * Använd inte backstyggn och automatiska backstyggn/förstärkt söm.

6 Placera en hand på vardera sidan om pressarfoten, och styr tyget jämnt medan du syr.

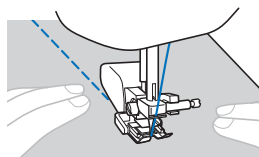

Använda kviltningsstyrningen (säljs separat)

Använd kviltningsstyrningen för att sy parallella sömmar med jämna avstånd.

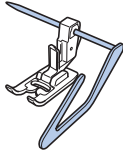
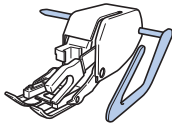
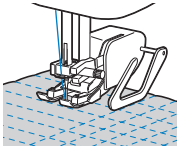
1 Sätt i kviltningsstyrningens skaft i hålet på baksidan av övermataren eller pressarfotshållaren. **Övermatare** **Pressarfotshållare****2** Ställ in skaftet på kviltningsstyrning så att den hamnar i linje med den tidigare sydda sömmen.

■ Frihandskviltning

Vi rekommenderar att du sätter fast fotpedalen och syr med en jämn hastighet.

(för modeller utrustade med syhastighetsreglage)

Du kan justera syhastigheten med syhastighetsreglaget på maskinen.

⚠ VAR FÖRSIKTIG

- Med kviltning i friarmsläget styr du tygets matningshastighet så att det matchar syhastigheten. Om tyget flyttas snabbare än syhastigheten, kan nålen gå av eller andra skador uppstå.

Kviltningsfoten* används för frihandskviltning med sicksack eller dekorativ söm eller för frihandskviltning av raka linjer på tyg med ojämn tjocklek.

* Artiklar som säljs separat. Kontakta en auktoriserad Brother-återförsäljare.

□ Kviltningsfot

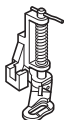

- 1 Skjut matarlägesomkopplaren som finns på baksidan av maskinen på basen till (åt vänster sett bakifrån på maskinen).

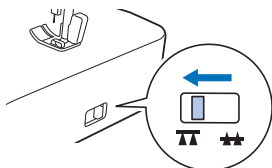

→ Matarna sänks ned.

- 2 Välj en söm.



- * Stygn kan variera beroende på modell. Kontrollera valet av stygn på maskinen och välj sedan stygnnumret.
- * När inget av ovanstående stygn är tillgängliga, välj " ", och i början och slutet av sömmen, dra övertråden till tygets avigsida, och knyt ihop den med undertråden.
- * Använd inte backstygn och automatiska backstygn/förstärkt söm.

- 3 Ta bort pressarfoten och pressarfotshållaren.

- Vid borttagning av pressarfotshållaren, stäng av maskinen. Se bruksanvisningen för mer information.

- 4 Fäst kviltningsfoten genom att placera stiftet på kviltningsfoten ovanför nålklämsskruven och rikta den nedre vänstra delen av kviltningsfoten och pressarstången.

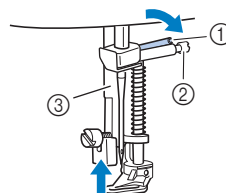

- ① Stift
- ② Nålklämsskruv
- ③ Pressarstång

💡 OBS

- Kontrollera att kviltningsfoten inte lutar.

- 5** Håll kviltningsfoten på plats med höger hand och dra åt pressarfotshållarens skruv med skruvmejseln i vänster hand.

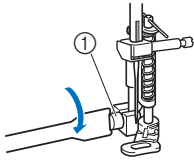

① Pressarfotshållarens skruv

⚠ VAR FÖRSIKTIG

- Var noga med att dra åt skruvarna med den medföljande skruvmejseln. Annars rör nålen kviltningsfoten, vilket gör att den kan böjas eller gå av.

- 6** Använd båda händerna för att hålla tyget sträckt och flytta sedan tyget i en jämn takt och sy enhetliga stygn ungefär 2,0 mm - 2,5 mm (ca 1/16 tum - 3/32 tum) i längd.

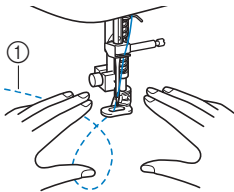

① Söm

- 7** När du slutat sy, för matarlägesomkopplaren till **▲▲** (åt höger sett bakifrån på maskinen) och vrid handhjulet för att höja matarna.

Andra sömnadsapplikationer

■ Sy resårband

När du syr på resårband på manschetten eller linningen på ett plagg, blir slutformatet lika långt som det utsträckta resårbandet. Därför är det viktigt att du väljer rätt längd på resårbandet.

1 Nåla fast resårbandet på tygets avigsida.

Nåla fast resårbandet på tyget på några ställen för att se till att bandet är jämnt utplacerat på tyget.

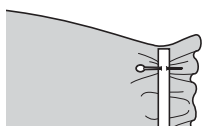

2 Sätt på sicksackspressarfot "J".

3 Välj en söm.



* Kontrollera stygnumret på maskinen och ställ in maskinen för den sömmen.

4 Sy på resårbandet på tyget samtidigt som du sträcker det så att det blir lika långt som tyget.

Dra i tyget vid nålen närmast framför pressarfoten med högra handen, samtidigt som du drar i tyget bakom pressarfoten med vänstra handen.

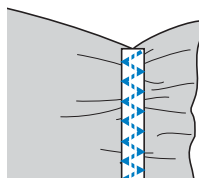
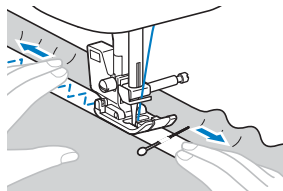

⚠ VAR FÖRSIKTIG

- När du syr, kontrollera att nålen inte rör vid några knappnålar, eftersom den då kan böjas eller brytas.

■ Förstärkningsstygn

På modeller med följande stygn.



Använd förstärkningsstygn för att förstärka ställen som utsätts för påfrestningar, som hörn på fickor och öppningar.

Som exempel finns nedan anvisningar för hur du syr förstärkningar vid hörn på fickor.

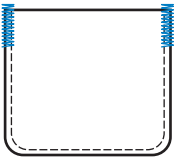

1 Bestäm längden på förstärkningen.

Ställ in knappstyrningen på knapphålsfot "A" till längden på förstärkningen. (Avståndet mellan märkena på pressarfotsskalan är 5 mm (3/16 tum).)

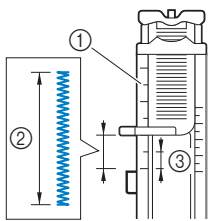

- ① Pressarfotsskala
- ② Förstärkningens längd
- ③ 5 mm (3/16 tum)

- Man kan sy förstärkningar som är upp till cirka 28 mm (1-1/8 tum) långa.

2 Sätt i knapphålsfot "A".

Innan du monterar knapphålsfoten "A", dra övertråden under pressarfoten genom hålet.

3 Välj en söm.



- * Kontrollera stygnnumret på maskinen och ställ in maskinen för den sömmen.

4 Placera tyget med fickans öppning mot dig, och fäll ned pressarfotsspaken så att nålen går i 2 mm (1/16 tum) framför fickans öppning.

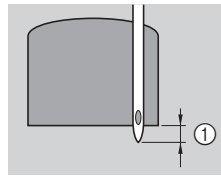

- ① 2 mm (1/16 tum)

5 Dra ned knapphålsfotsspaken så långt det går.

6 Håll försiktigt övertrådens ände i vänstra handen, och börja sedan sy.

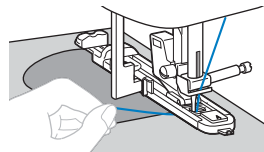

7 När du har sytt klart, höj pressarfotsspaken, ta bort tyget och skär sedan av trådarna.

8 Höj knapphålsfotsspaken till ursprungsläget.

■ Sticksöm

På modeller med följande stygn.



Att sy med ett utrymme mellan kanterna på två tygstycken kallas att "sy sticksöm". Det används på blusar och barnkläder. Denna söm blir mer dekorativ om man använder tjockare tråd.

- 1** Använd ett strykjärn för att vika de båda tygstyckena längs deras sömmar.
- 2** Träckla ihop de båda tygstyckena med ett mellanrum på cirka 4 mm (3/16 tum), på tunt papper eller ett ark vattenlöslig förstärkning.

Det blir lättare att sy om du ritar en linje i mitten av tunt papper eller vattenlöslig förstärkning.

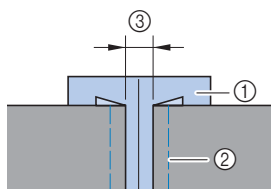

- ① Tunt papper eller vattenlöslig förstärkning
- ② Träckelsöm
- ③ 4 mm (3/16 tum)

- 3** Sätt på sicksackspressarfot "J".

- 4** Välj en söm.



* Stygn kan variera beroende på modell. Kontrollera valet av stygn på maskinen och välj sedan stygnnumret.

- 5** Ställ in stygnbredden på 7,0 mm (1/4 tum).

- 6** Sy med pressarfotens mitt längs mitten på de båda tygstyckena.

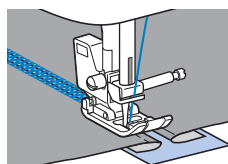
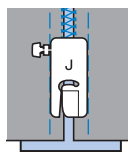

- 7** När du slutat sy, ta bort pappret.

■ Langettsöm

På modeller med följande stygn.



Den vågformade, upprepade sömmen som ser ut som snäckskal kallas "langettsöm". Den används på bluskragar och för att dekorera kanterna på arbetet.

1 Sätt i monogramfot "N".

2 Välj en söm.



- * Kontrollera stygnnumret på maskinen och ställ in maskinen för den sömmen.

3 Sy längs kanten på tyget. Kontrollera att du inte syr direkt på kanten av tyget.

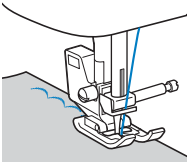

4 Klipp längs kanterna.

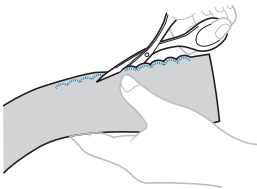

- Var noggrann så att du inte klipper i sömmen.

■ Smockning

På modeller med följande stygn.



Den dekorativa söm som skapas när man syr eller broderar över rynkor kallas "smock". Den används för att dekorera blusliv och manschetter.

Smocksömmen ger tyget struktur och elasticitet.

- 1** Sätt på sicksackspressarfot "J".
- 2** Välj raksöm, ställ in stygnlängden på 4,0 mm (3/16 tum) och lossa trådspänningen.
- 3** Sy parallella sömmar med intervall om 1 cm (3/8 tum) och dra i undertrådarna för att skapa rynkor.

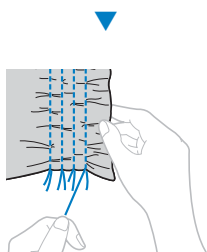
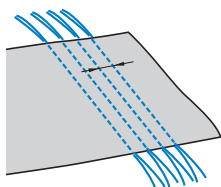

- 4** Välj en söm.



* Stygn kan variera beroende på modell. Kontrollera valet av stygn på maskinen och välj sedan stygnnumret.

- 5** Sy mellan raksömmarna och dra ut trådarna för de raka stygnen.

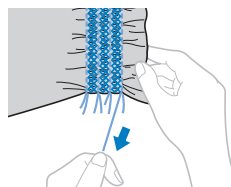
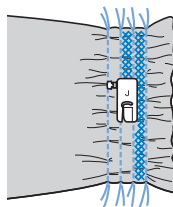

■ Snäcksöm

På modeller med följande stygn.



Rynkorna som ser ut som snäckor kallas för "snäcksöm". De används för att dekorera kantband, blusliv eller manschetter gjort av tunt material.

- 1 Rita jämnt fördelade linjer och vik sedan tyget längs linjerna.**

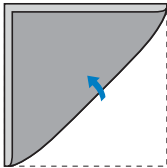

- 2 Sätt på sicksackspressarfot "J".**

- 3 Välj en söm och öka sedan trådspänningen.**



* Kontrollera stygnnumret på maskinen och ställ in maskinen för den sömmen.

- 4 Sy så att nålen hamnar strax utanför kanten på tyget.**

En vikning åt gången, fortsatt att vika tyget längs med linjen och sy sedan.

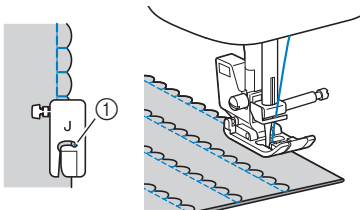

① Nålens islagspunkt

- 5 När du slutat sy, ta bort tyget. Vik upp tyget och stryk sedan vecken mot ena sidan.**

■ Foga samman

På modeller med följande stygn.



Man kan sy dekorativ fållsöm över sömsmånen på sammanfogade tygstycken. Detta används när man gör toktäcken.

- 1 Sätt på sicksackspressarfot "J".**
- 2 Sy ihop de båda tygstyckenas rätsidor, och vik sedan ut sömsmånen.**
- 3 Välj en söm.**



* Stygn kan variera beroende på modell. Kontrollera valet av stygn på maskinen och välj sedan stygnnumret.

- 4 Vänd på tyget så att rätsidan kommer uppåt, och sy sedan över sömmen med pressarfotens mitt i linje med sömmen.**

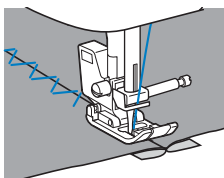

■ Heirloom-söm

(för modeller utrustade med monogramfot "N")
När du syr med vingnålen förstoras hålen efter nålen, vilket ger en spetsliknande, dekorativ söm. Den används för att dekorera fållar och dukar på tunt eller medeltjockt tyg och även på tvåskaftsväv.

1 Sätt fast vingnålen.



- Använd en 130/705H 100/16 vingnål.
- För mer information om hur du byter ut nålen, se bruksanvisningen.
- Man kan inte använda nålträdningfunktionen tillsammans med vingnålen, eftersom maskinen kan skadas. Dra tråden genom nålsögat framifrån för hand.

2 Sätt i monogramfot "N".

3 Välj en söm.



- * Stygn kan variera beroende på modell. Kontrollera valet av stygn på maskinen och välj sedan stygnnumret.

⚠ VAR FÖRSIKTIG

- När du syr med vingnålen ska du välja stygnbredden 6,0 mm (15/64 tum) eller kortare, annars kan nålen böjas eller gå av.
- När du har ställt in stygnbredden ska du långsamt vrida handhjulet mot dig (moturs) och kontrollera att nålen inte rör vid pressarfoten. Om nålen rör vid pressarfoten kan den böjas eller gå av.

4 Börja sy.

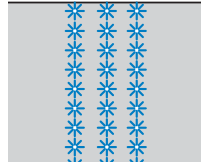

GÖRA JUSTERINGAR

(Finns på modeller med 25 eller fler sömmar.)
Din söm kan ibland bli dålig, beroende på typ och tjocklek på tyget, stabiliseringsmaterial som används, syhastighet, osv. Om sömnaden inte blir bra, provsy under samma förhållanden som den riktiga sömnaden och justera sömmen enligt nedan. Gör justeringar för varje söm individuellt om sömmen inte blir bra och du har gjort justeringar enligt sömmarna nedan.

Anmärkning

- Denna anpassning kan göras till  (lapptäcksarbeten), dekorativa sömmar, plattsömmar och korsstygn. Mer information om inbyggda sömmar finns i "Tabell över söminställningar" (<http://s.brother/cmkg/>).

1 Stäng av symaskinen.

2 Håll ned knappen ① och slå på maskinen.



3 När maskinen har slagits på, släpp upp knappen ①.

→ Displayen ändras till stygnjusteringsdisplayen.

4 Justera sömmar med knapparna för stygnlängd.

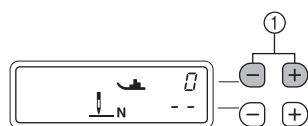

① Knappar för stygnlängd

- Om sömmen är hoptryckt:
Tryck på "+"-knappen för stygnlängd flera gånger.

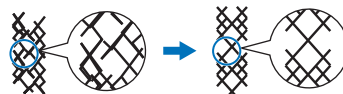

- Om det finns mellanrum i sömmen:
Tryck på "-"-knappen för stygnlängd flera gånger.

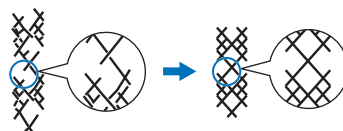

5 Sy sömmen igen.

- * Om sömmen fortfarande blir dålig, gör justeringar igen tills sömmen blir rätt.

OBS

- Syhastighetsreglage kan inte användas med denna söm.

INNEHÅLL

A	
Applikation	31
B	
Blixtlås	29
C	
Cylindriska stycken	6
D	
Denim	10
E	
Elastiskt tyg	12
F	
Fållsömmar	18
Foga samman	44
Förstärkningsstygn	39
Frihandskviltning	36
G	
Grundsöm	17
H	
Heirloom-söm	45
J	
Jämn sömsmån	7
K	
Kardborrband	14
Knapphål	23
Knappsömnad	27
Kviltning	34
Kviltningstyrning	35
L	
Läder	13
Langettsöm	41
Lappverk	32
M	
Matarlägesomkopplare	36
N	
Nålläge	7, 17
O	
Osynlig fållsöm	20
Övermatare	34
R	
Resårband	38
S	
Skarvsöm	33
Smockning	42
Snäcksöm	43
Sticksöm	40
T	
Tjocka tyger	10
Tunt tyg	11
Tyg	10
V	
Vingnål	45
Vinyl	13

Besök vår hemsida <http://s.brother/cpkag/> för supportinformation (sömnadsguide, tabell över söminställningar, instruktionsvideos, svar på vanliga frågor, osv.) om din Brother-produkt.



Om du vill ha mer information angående videor, gå till <http://s.brother/cvkag/>.



Brother SupportCenter är en mobilapp som tillhandahåller supportinformationen (instruktionsvideos, svar på vanliga frågor, osv.) för din Brother-produkt.

Besök Google Play™ eller App Store för att hämta.



Google Play™



App Store

Varumärken

App Store är ett servicemärke som tillhör Apple Inc.

Android och Google Play är varumärken som tillhör Google, Inc.

Användning av dessa varumärken sker med tillstånd från Google.