

Ompeluopas

Tämä opas sisältää hyödyllisiä ompeluvinkkejä ja esittelee erilaisten hyötyompeleiden käyttötapoja.

Lue ensin käyttöohjeen kohta "TÄRKEITÄ TURVAOHJEITA".

Katso käyttöohjeesta tarkempia ohjeita.

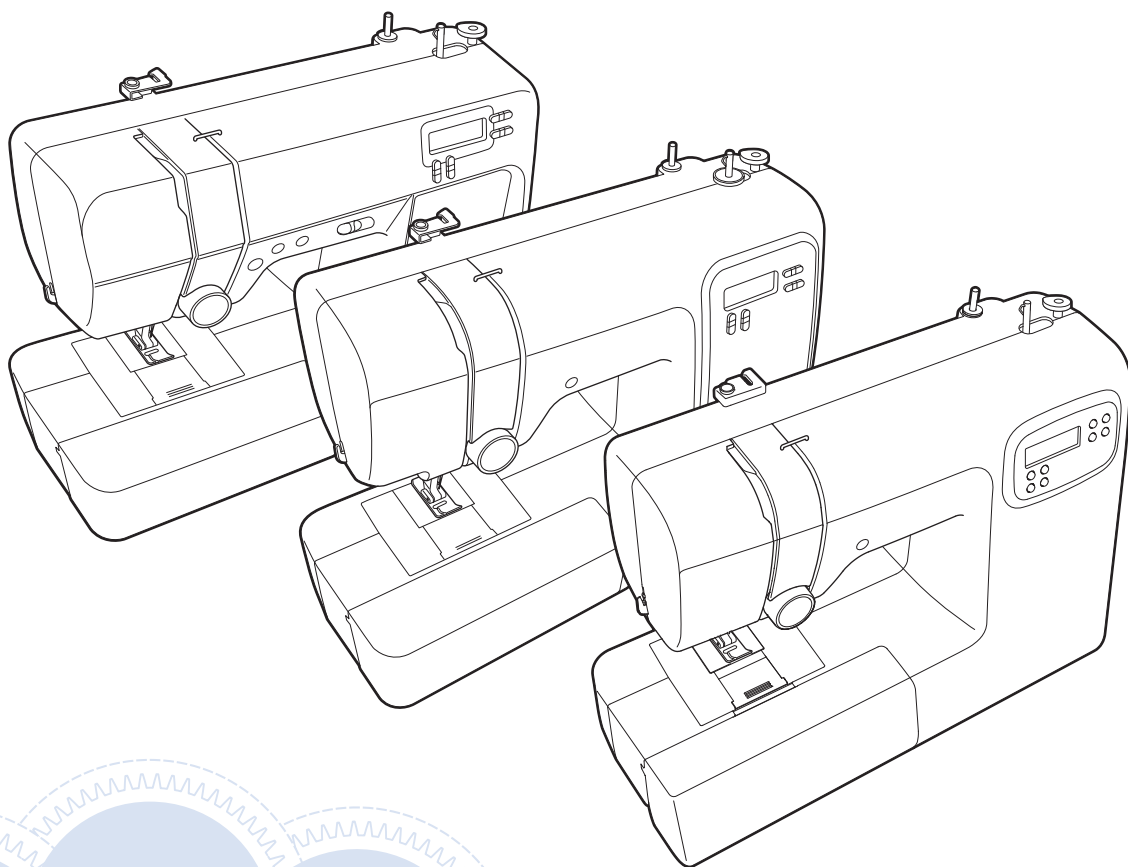

SISÄLLYSLUETTELO

HYÖDYLLISIÄ OMPELUVIHJEITÄ.....	3
Ompeluvihjeitä	3
Koeompelu	3
Ompelusuunnan vaihtaminen	4
Kaarien ompelu	5
Putkimaisten kappaleiden ompelu	6
Tasalevyisen saumanvaran ompelu	7
Neulan asennon vaihtaminen	7
Kankaan kohdistus pistolevyn merkinnän mukaan	8
Kankaan kohdistus siksakjalan "J" kanssa.....	9
Eri laatuisten kankaiden ompelu.....	10
Paksujen kankaiden ompelu	10
Ohuiden kankaiden ompeleminen.....	11
Joustavien kankaiden ompeleminen.....	12
Nahkan tai vinyylin ompelu.....	13
Tarranauhan ompelu	14
Koristeompeleiden ompelu	15
HYÖTYOMPELEET	16
Perusompelu	17
Neulan asennon vaihtaminen	17
Yliluotteluompeleet.....	18
Yliluottelujalan "G" käyttö.....	18
Siksakjalan "J" käyttö.....	19
Piilo-ompeleiden ompelu.....	20
Napinläven ompelu	23
Napinläven ompelu joustaville kankaille	26
Napin ompelu (mallit, joissa on napinompelujalka "M").....	27
Vetoketjun lisäys.....	29
Keskitetyn vetoketjun lisääminen	29
Applikointi, tilkkutyöt ja tikkaus	31
Applikoinnin ompelu.....	31
Tilkkutyöt (crazy quilt -tekniikka).....	32
Tilkkutyöt	33
Vanutikkaus.....	34
Käsivarainen tikkaus	36
Muita ompeleiden käyttötapoja.....	38
Kuminauhan kiinnitys	38
Salpapistojen ompelu	39
Liitosompelu.....	40
Pykäreunaompelu.....	41
Smokkipoimutus	42
Simpukankuoriompelu.....	43
Yhdistäminen.....	44
Perinneommel	45
SÄÄTÖJEN TEKEMINEN.....	46
HAKEMISTO	47

HYÖDYLLISIÄ OMPELUVIHJEITÄ

Ompeluvihjeitä

■ Koeompelu

Ennen ompelun aloitusta suosittelemme koeompelua käyttämällä ompelutyöhön käytettävää lankaa ja kangastilkkuä.

Samalla kun tarkistat ompelutulosta, säädä langan kireyttä sekä piston pituutta ja leveyttä ommeltavan kankaan kerrosmäärän sekä käytetyn ompeleen mukaan.

💡 HUOMAUTUS

- Myös muilla tekijöillä, kuten kankaan paksuudella, tukimateriaalilla jne., on vaikutusta ompeleeseen, joten kannattaa aina ommella useampia koeompeleita ennen ompelutyön aloitusta.
- Satiiniompeleita ommeltaessa ommel saattaa vetäytyä kasaan tai pistot saattavat kasautua, joten käytä tukimateriaalia.

■ Ompelusuunnan vaihtaminen

- 1** Kun olet ommellut kankaan kulmaan, pysäytä kone.

Jätä neula ala-asentoon (kankaaseen). Jos neula jää ylös, kun kone lopettaa ompelun, laske neula.

- 2** Nosta paininjalan nostovipu.

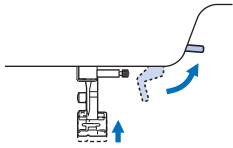

- 3** Käännä kangas.

Käännä kangas käyttämällä neulaa akselina.

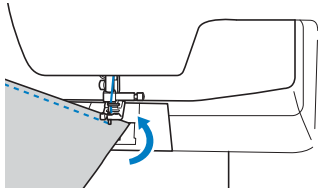

- 4** Laske paininjalan nostovipu ja jatka ompelua.

■ Kaarien ompelu

Ompele hitaalla nopeudella ohjaten samalla kangasta kaaren reunaan pitkin. Lisätietoja tasalevyisellä saumanvaralla ompelusta on kohdassa "Tasalevyisen saumanvaran ompelu" sivulla 7.

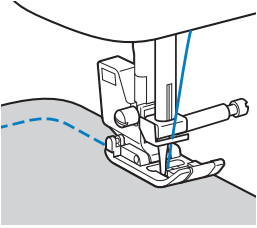

Kun ompelet kaaren siksakkompeleella, valitse lyhyempi piston pituus kaaren kohdalle.

■ Putkimaisten kappaleiden ompelu

Aputason poistaminen mahdollistaa ompelun vapaavarrella, mikä helpottaa putkimaisten kappaleiden, kuten hihansuiden ja housujen lahkeiden, ompelua.

- 1 Vedä aputaso pois vasemmalle.

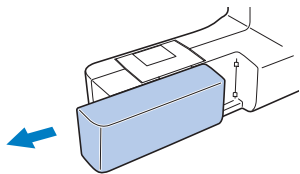

- 2 Työnnä ommeltava osa vapaavarteen ja ompele.

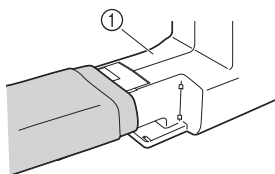

① Vapaavarsi

- 3 Kun lopetat vapaavarren käytön, työnnä aputaso takaisin paikalleen.

Tasalevyisen saumanvaran ompelu

Tasaisen sauman ompelemiseksi aloita ompelu siten, että saumanvara on paininjalan oikealla puolella ja kankaan reuna on kohdistettu joko paininjalan oikeaan reunaan tai pistolevyn merkintään.

Neulan asennon vaihtaminen

Ompelun peruslinjana käytettävä neula-asento on eri kohdassa suorassa ompeleessa (neula vasemmalla) ja suorassa ompeleessa (neula keskellä).

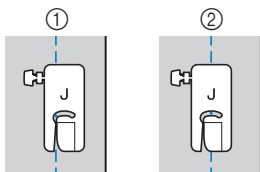

- ① Suora ommel (neula vasemmalla)
- ② Suora ommel (neula keskellä)

Kun suoran ompeleen (neula vasemmalla) piston leveys on asetettu perusasetukseen (0,0 mm), etäisyys neulasta paininjalan oikeaan reunaan on 12 mm (1/2 tuumaa). Jos piston leveyttä muutetaan (välillä 0–7,0 mm (1/4 tuumaa)), myös neulan kohta muuttuu. Piston leveyttä muuttamalla voidaan ommella siten, että paininjalan oikea reuna kulkee kankaan oikeaa reunaa pitkin tasaleveän saumanvaran ompelemiseksi.

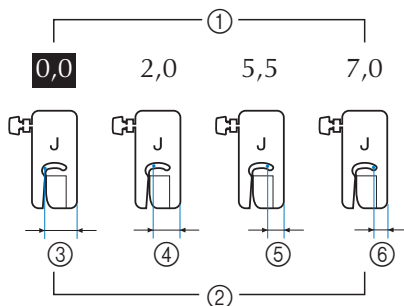

- ① Piston leveyden asetus
- ② Etäisyys neula-asennosta paininjalan oikeaan reunaan
- ③ 12,0 mm (1/2 tuumaa)
- ④ 10,0 mm (3/8 tuumaa)
- ⑤ 6,5 mm (1/4 tuumaa)
- ⑥ 5,0 mm (3/16 tuumaa)

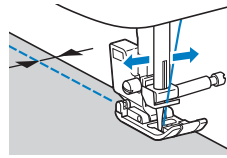

- Katso lisätietoja neulan asennosta kohdasta "Neulan asennon vaihtaminen" sivulla 17.

■ Kankaan kohdistus pistolevyn merkinnän mukaan

Pistolevyn merkinnät osoittavat suoralla ompeleella (neula vasemmalla) ommellun ompeleen etäisyyden neulasta. Ompele ohjaten kankaan reunaa pitkin pistolevyn haluttua merkintää. Ylemmän asteikon merkintöjen välinen etäisyys on 1/8 tuumaa (3 mm) ja ruudukon merkintöjen välinen etäisyys on 5 mm (3/16 tuumaa).

Ompeleet, joissa neula on vasemmalla (Piston leveys: 0,0 mm)

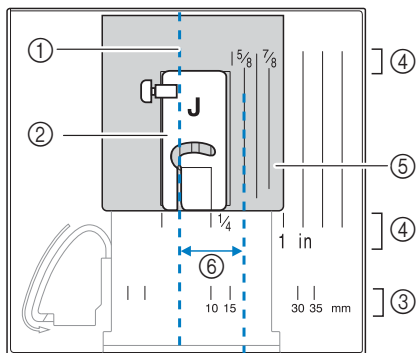

- ① Ommel
- ② Paininjalka
- ③ Millimetrit
- ④ Tuumat
- ⑤ Pistolevy
- ⑥ 16 mm (5/8 tuumaa)

■ Kankaan kohdistus siksakjalan ”J” kanssa

Siksakjalassa ”J” olevan merkinnän avulla voidaan ompella noin 5 mm:n (3/16 tuuman) päästä kankaan reunasta. Kun käytetään tätä ominaisuutta, valitse suora ommel ja aseta piston leveydeksi 2,0 mm.

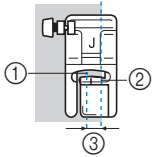

- ① Piston leveys 2,0 mm
- ② Merkintä
- ③ 5,0 mm (3/16 tuumaa)

Eri laatuisten kankaiden ompelu

■ Paksujen kankaiden ompelu

- **Jos kangas ei mahdu paininjalan alle**
Paininjalan nostovipu voidaan nostaa kahteen eri asentoon. Jos kangas ei mahdu paininjalan alle, esimerkiksi kun ommellaan yhteen paksuja kankaita, nosta paininjalan nostovipu korkeimpaan asentoon niin, että kangas voidaan asettaa paininjalan alle.

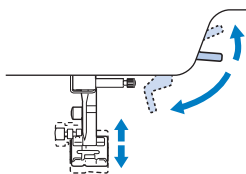

- **Jos kangas ei syöty**
Paksua kangasta kuten farkkua tai vanutikkausta ommeltaessa kangas ei mahdollisesti syöty ompelun alussa, jos paininjalka ei ole vaakatasossa kuten alla olevassa kuvassa. Käytä tässä tapauksessa siksakjalassa "J" olevaa paininjalan jousituksen lukitsinta (vasemmalla reunassa olevaa mustaa näppäintä), jolloin paininjalka pysyy ompelun aikana vaakatasossa ja kangas syöttyy hyvin. Jos paininjalka on liian vinossa, voit aloittaa ompelun asettamalla moninkertaisen paksun paperin tai kankaan (saman paksuisen kuin ommeltava kangas) paininjalan takareunaan ommeltavan materiaalin taakse.

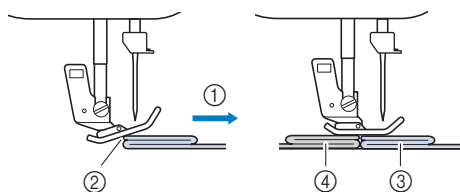

- ① Ompelusuunta
② Paininjalka on liian vinossa
③ Ommeltava kangas
④ Kangas tai paksu paperi

- ① Nosta paininjalan nostovipu.
② Aseta kangas paininjalan alle ja kohdista ompelun aloituskohtaan.
③ Pidä siksakjalkaa "J" vaakatasossa ja samanaikaisesti pidä paininjalan lukitsinta (vasemmalla olevaa mustaa näppäintä) painettuna ja laske paininjalan nostovipu.

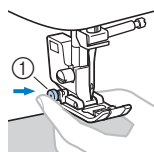

- ① Paininjalan lukitsin (musta näppäin)

- ④ Vapauta paininjalan lukitus (musta näppäin).

→ Paininjalka pysyy vaakatasossa ja kangas syöttyy ongelmitta.

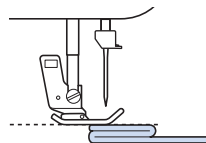

→ Paininjalan jousitus vapautuu, kun on ommeltu paksun kohdan yli.

⚠ HUOMIO

- Jos ompelet yli 6 mm (15/64 tuumaa) paksua kangasta tai työnnät kangasta liian voimakkaasti, neula voi taipua tai katketa.

■ Ohuiden kankaiden ompeleminen

Kun ompelet hyvin ohuita kankaita kuten sifonkia, pistot voivat olla vinossa tai kangas saattaa syöttyä huonosti. Jos näin käy, aseta ohut paperi tai tukimateriaali kankaan alle ja ompele kangas sen kanssa. Kun olet lopettanut ompelun, revi ylimääräinen paperi pois.

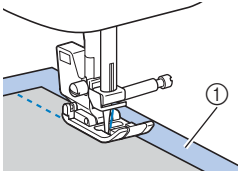

① Tukimateriaali tai paperi

■ Joustavien kankaiden ompeleminen

Harsi kankaat ensin yhteen ja ompele sitten varoen venyttämstä kangasta. Jos ommel näyttää epämuodostuneelta, aseta kuitukankainen vesiliukoinen tukimateriaali kankaidan alle ja ompele ommel tukimateriaalin kanssa.

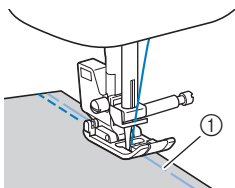

① Harsinta

Parhaan ompelutuloksen saamiseksi käytä jousto-ompeleita, kun ompelet neuloksia. Muista myös käyttää neuloksille tarkoitettua neulaa (pallokärkineulaa (kullanväristä)). Suositellut ompeleet ja niiden pistot on esitetty alla.



* Ompeleet saattavat vaihdella mallin mukaan. Tarkista ommelvalikoimat koneen rungosta ja valitse ompeleen numero.

HUOMAUTUS

- Muista noudattaa valmistajan ohjeita käyttäessäsi vesiliukoista tukimateriaalia. Se ei mahdollisesti sovi yhteen joidenkin kankaiden kanssa.
-

■ Nahkan tai vinyylin ompelu

Tahmeapintaisia materiaaleja, kuten nahkaa ja vinyyliä ommeltaessa käytä yläsyöttäjää* tai luistavapohjaista paininjalkaa*, jolloin paininjalka kulkee hyvin tahmean materiaalin päällä.

* Tuote myydään erikseen, ota yhteys valtuutettuun Brother-jälleenmyyjään.

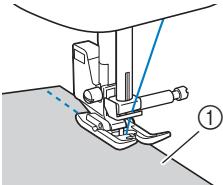

① Nahka

Jos nahka tai vinyyli tarttuu aputasoon, ompele asettamalla kopiopaperi tai kaavapaperi aputason päälle, jolloin kangas liikkuu sujuvasti.

Jos paperi on asetettu niin, ettei se peitä pistolevyä, paperia ei ommella yhteen kankaan kanssa.

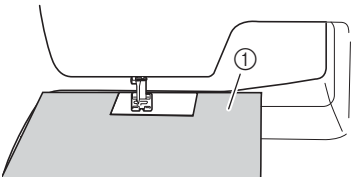

① Kopiopaperi tai kuultopaperi

💡 HUOMAUTUS

- Yläsyöttäjää voi käyttää vain suoralla tai siksakompeleella. Älä ompele taakseompelua yläsyöttäjällä.
- Kun ompelet yläsyöttäjällä, aseta ompelunopeus hitaan ja keskinopean välille.
- Kun käytetään yläsyöttäjää, koeompele käyttämällä ompelutyöhön käytettävää nahkapalaa tai vinyylitilkkaa varmistaaksesi, ettei jalka jätä materiaaliin jälkiä.

■ Tarranauhan ompelu

⚠ HUOMIO

- Käytä vain liimattomia tarranauhoja, jotka on tarkoitettu ommeltaviksi. Jos neulaan tai puolakoteloon tarttuu liimaa, koneeseen voi tulla vika.
- Jos tarranauha ommellaan ohuella neulalla (65/9–75/11), neula saattaa taipua tai katketa.

💡 HUOMAUTUS

- Harsi tarranauha kankaaseen ennen ompelua.

Varmista ennen ompelua, että neula pystyy lävistämään tarranauhan: käännä käsipyörää itseesi päin ja laske neula tarranauhaan. Ompele sitten hitaalla nopeudella pitkin tarranauhan reunaa.

Jos neula ei lävistä tarranauhaa, vaihda neula paksuille kankaille tarkoitettuun neulaan. Katso lisätietoja käyttöohjeesta kohdasta "Kangas-/lanka-/neula-yhdistelmä".

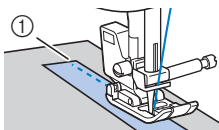

① Tarranauhan reuna

Koristeompeleiden ompelu

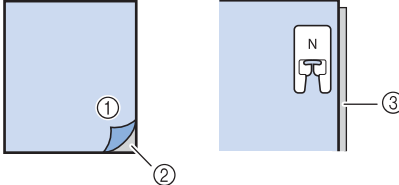
Kangas	<p>Kun ommellaan joustavia kankaita, ohuita kankaita tai harvasidoksisia kankaita, lisää tukimateriaali kankaan nurjalle puolelle. Vaihtoehtona on asettaa kangas ohuen paperin, kuten kaavapaperin, päälle.</p>  <p>① Kangas ② Tukimateriaali ③ Ohut paperi</p>
Lanka	#50-#60
Neula	<p>Ohut, tavallinen tai joustava kangas: pallokärkineula (kullanvärinen) 90/14 Paksut kankaat: kotiompelukoneen neula 90/14</p>

HYÖTYOMPELEET

Löydät "Ommeltaulukon" osoitteesta " <http://s.brother/cmkg/> ".

HUOMIO

- Ennen kuin vaihdat paininjalan, muista katkaista koneesta virta. Jos virta on päällä ja painat vahingossa jalkasäädintä tai muuta näppäintä, kone alkaa ommella ja voi aiheuttaa henkilövahingon. Katso lisätietoja paininjalan vaihtamisesta käyttöohjeesta.

Perusompelu

Suoria ompeluita käytetään perussaumojen ompeluun.

1 Harsi tai kiinnitä nuppineuloilla kankaat yhteen.

2 Kiinnitä siksakjalka "J".

3 Valitse ommel.



* Ompelut saattavat vaihdella mallin mukaan. Tarkista ommelvalikoimat koneen rungosta ja valitse ompelun numero.

4 Laske neula kankaaseen ompelun aloituskohtaan.

5 Aloita ompelu.

- Katso lisätietoja käyttöohjeesta kohdasta "Ompelun aloittaminen".
- Katso lisätietoja taakseompelusta/ vahvistuspistojen ompelusta käyttöohjeesta kohdasta "Taaksepäisten pistojen / vahvistuspistojen ompelu".

6 Kun olet lopettanut ompelun, katkaise lanka.

- Katso lisätietoja käyttöohjeesta kohdasta "Ompelun aloittaminen".



Neulan asennon vaihtaminen

Neula-asentoa voidaan säätää, kun valittuna on suora ommel tai kolminkertainen suora jousto-ommel. Piston leveyden "+" -painikkeen painaminen siirtää neulaa oikealle; piston leveyden "-" -painikkeen painaminen siirtää neulaa vasemmalle.

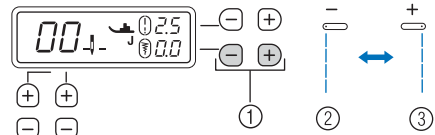

- ① Piston leveyden painikkeet
- ② Neula vasemmalla
- ③ Neula oikealla

Yliluotteluompeleet

Yliluottele leikatun kankaan reunat rispaantumisen estämiseksi.

■ Yliluottelujalan "G" käyttö

1 Kiinnitä yliluottelujalka "G".

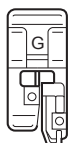

2 Valitse ommel.



* Ompeleet saattavat vaihdella mallin mukaan. Tarkista ommelvalikoimat koneen rungosta ja valitse ompeleen numero.

! HUOMIO

- Käytettäessä yliluottelujalkaa "G" on varmistettava, että valitaan ommel, jota voi käyttää yliluottelujalan "G" kanssa. Jos ompelet väärällä ompeleella, neula voi osua paininjalkaan, mikä taivuttaa neulaa tai vaurioittaa paininjalkaa.

3 Aseta kangas niin, että kankaan reuna on paininjalan ohjainta vasten, ja laske sitten paininjalan nostovipua.

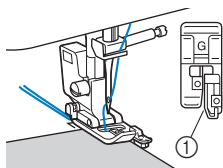

① Paininjalan ohjain

4 Kierrä käsipyörää itseäsi kohti (vastapäivään). Tarkista, ettei neula osu paininjalkaan.

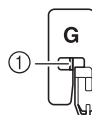

① Neula ei saa koskettaa paininjalan keskitappia.

5 Ompele pitäen kankaan reunaa paininjalan ohjainta vasten.

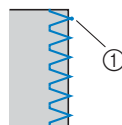

① Neulan alasmekko

! HUOMIO

- Muista vetää kangasta taaksepäin, kun ompelu on valmis. Jos vedät kangasta sivulle tai eteenpäin, paininjalan tappi voi vaurioitua.
- Jos lanka takertuu paininjalkaan, irrota takertunut lanka ja irrota sitten paininjalka nostamalla paininjalan nostovipua. Jos paininjalka nostetaan langan ollessa takertuneena siihen, paininjalka saattaa vioittua.

6 Lopeta ompelu, kun olet valmis, ja nosta paininjalka ja neula, jolloin voit vetää kankaan paininjalan alta koneen takaosaa kohti.

■ Siksakjalan "J" käyttö

1 Kiinnitä siksakjalka "J".

2 Valitse ommel.



* Ompeleet saattavat vaihdella mallin mukaan. Tarkista ommelvalikoimat koneen rungosta ja valitse ompeleen numero.

3 Ompele kankaan reunaa pitkin niin, että neula osuu oikealla alas juuri kankaan reunan ulkopuolelle.

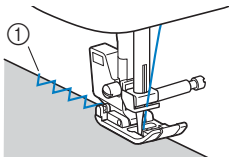

① Neulan alasmenkohta

Piilo-ompeleiden ompelu

Varmista hameenhelmat ja lahkeensuut piilo-ompeleilla.

Muistio

- Kun putkimainen kappale on liian pieni tai liian lyhyt varteen työnnettäväksi, kangas ei syöty ja tulos voi olla epätydyttävä.

1 Käännä hame tai housut nurinpäin.



- ① Kankaan nurja puoli
- ② Kankaan oikea puoli
- ③ Kankaan alareuna

2 Taita kankaan alareuna haluttuun kohtaan päärmeeksi ja silitä taitosta.

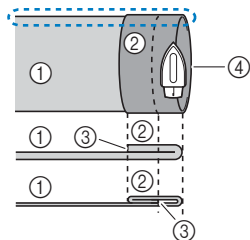

<Paksu kangas>

<Tavallinen kangas>

<Sivulta nähtynä>

- ① Kankaan nurja puoli
- ② Kankaan oikea puoli
- ③ Kankaan alareuna
- ④ Haluttu päärmeen pituus

3 Merkitse ompeleen paikka kangasliidulla noin 5 mm:n (3/16 tuumaa) päähän kankaan reunasta ja harsi sitten viivaa pitkin.

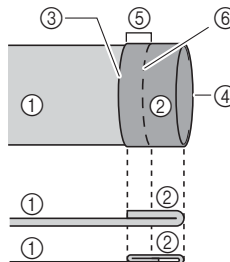

<Paksu kangas>

<Tavallinen kangas>

<Sivulta nähtynä>

- ① Kankaan nurja puoli
- ② Kankaan oikea puoli
- ③ Kankaan alareuna
- ④ Haluttu päärmeen pituus
- ⑤ 5 mm (3/16 tuumaa)
- ⑥ Harsiminen

4 Taita kangas sisäänpäin harsitun viivan kohdalta.

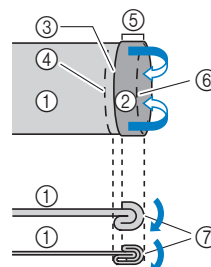

<Paksu kangas>

<Tavallinen kangas>

<Sivulta nähtynä>

- ① Kankaan nurja puoli
- ② Kankaan oikea puoli
- ③ Kankaan alareuna
- ④ Haluttu päärmeen pituus
- ⑤ 5 mm (3/16 tuumaa)
- ⑥ Harsiminen
- ⑦ Harsintakohta

- 5** Avaa kankaan taitos, jolloin kankaan nurja puoli on päällepäin.

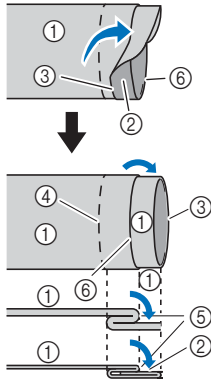

<Paksu kangas>
<Tavallinen kangas>

<Sivulta nähtyn>

- ① Kankaan nurja puoli
- ② Kankaan oikea puoli
- ③ Kankaan reuna
- ④ Haluttu päärmeen reuna
- ⑤ Harsintakohta
- ⑥ Harsiminen

- 6** Kiinnitä piilo-ommeljalka "R".

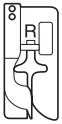

- 7** Valitse ommel.



* Ompeleet saattavat vaihdella mallin mukaan. Tarkista ommelvalikoimat koneen rungosta ja valitse ompeleen numero.

- 8** Irrota aputaso, kun haluat käyttää vapaavartta.

- 9** Työnnä ommeltava kohde vapaavarteen ja varmista, että kangas syöttyy oikein. Aloita ompelu.

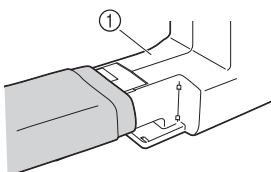

- ① Vapaavarsi

- 10** Aseta kangas siten, että taitettu päärme on paininjalan ohjainta vasten, ja laske sitten paininjalan nostovipua.

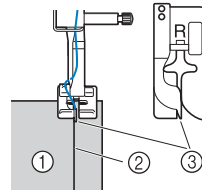

- ① Kankaan nurja puoli
- ② Päärmeen taitekohta
- ③ Paininjalan ohjain

- 11** Säädä piston leveyttä, kunnes neula osuu juuri ja juuri päärmeen taitekohtaan.

Katso lisätietoja piston leveydestä käyttöohjeesta.

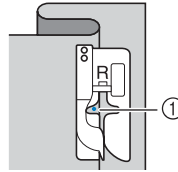

- ① Neulan alasmenkohta

Kun muutat neulan alasmenkohtaa, nosta neula ja muuta sitten piston leveyttä.

* Voit hienosäätää neulan alasmenkohtaa piston leveyttä säätämällä. (Piston leveyttä ei näytetä millimetreinä eikä tuumina.)

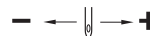

- ①

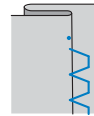

- ②

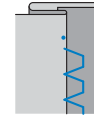

- ① Paksu kangas
- ② Tavallinen kangas

Muistio

- Piilo-ommelta ei voi ommella, jos neula ei osu kankaan taitekohtaan. Jos neula taas osuu liian pitkälle taitekohtaan, taite ei enää aukea, jolloin ommel näkyy liikaa kankaan oikealla puolella eikä lopputuloksesta tule toivotunkaltainen.

12 Ompele siten, että päärmeen taitekohta on paininjalan ohjainta vasten.

13 Lopeta ompelu, kun olet valmis, ja nosta paininjalka ja neula, jolloin voit vetää kankaan paininjalan alta koneen takaosaa kohti.

HUOMAUTUS

- Vedä kangasta koneen takaosaa kohti ompelun jälkeen. Jos vedät kangasta sivulle tai eteenpäin, paininjalka voi vaurioitua.

14 Pura harsintapistot ja käännä kangasta niin, että oikea puoli on ulospäin.

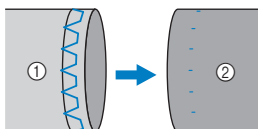

- ① Kankaan nurja puoli
② Kankaan oikea puoli

Napinläven ompelu

Napinläven suurin pituus on noin 28 mm (1-1/8 tuumaa) (napin halkaisija + paksuus).

Napinlävet ommellaan paininjalan etupuolelta taaksepäin alla kuvatulla tavalla.

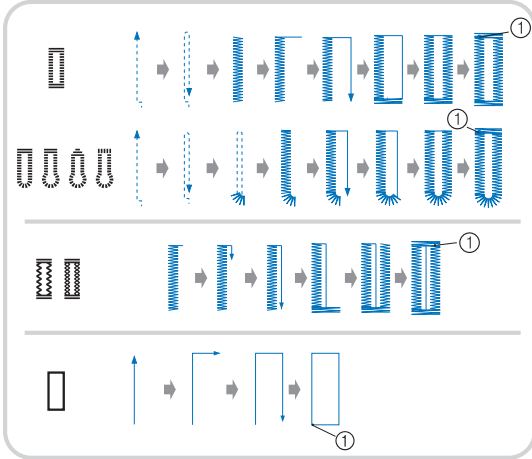

① Vahvistuspistot

* Ompeleet saattavat vaihdella mallin mukaan. Tarkista ommelvalikoimat koneen rungosta ja valitse ompeleen numero.

Napinläpien ompeluun tarkoitettun napinläpijalan "A" osien nimet on esitetty alla.

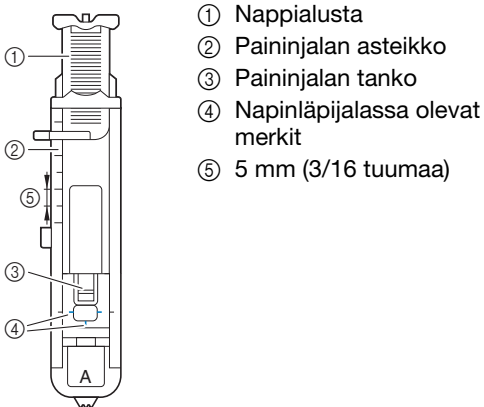

⚡ HUOMAUTUS

- Ennen kuin ompelet napinläpiä, tarkista piston pituus ja leveys ompelemalla koenapinläpi tilkulle, joka on ompelutyössä käyttämääsi kangasta.

1 Merkitse napinläven paikka ja pituus kankaalle kangasliidulla.

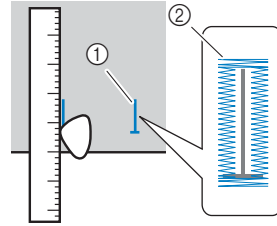

- ① Kankaassa olevat merkit
② Napinläven ompelu

2 Vedä napinläpijalan "A" nappialusta esiin ja aseta siihen nappi, jota varten napinläpi ommellaan.

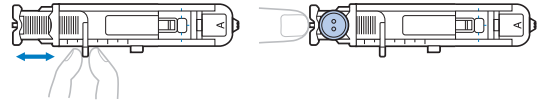

* **Jos nappi ei sovi nappialusta**

Laske napin halkaisija ja paksuus yhteen ja aseta sitten nappialusta saamasi lukeman kohdalle. (Paininjalan asteikon samanpituisen viivan väli on 5 mm (3/16 tuumaa).)

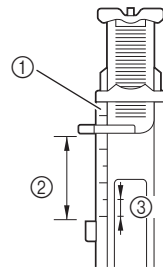

- ① Paininjalan asteikko
② Napinläven pituus (napin halkaisija + paksuus)
③ 5 mm (3/16 tuumaa)

Esimerkki: jos napin halkaisija on 15 mm (9/16 tuumaa) ja paksuus 10 mm (3/8 tuumaa), nappialusta on asetettava kohtaan 25 mm (1 tuuma).

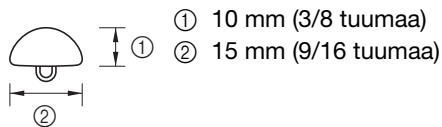

→ Näpinläven koko on asetettu.

3 Kiinnitä napinläprijalka "A".

Ennen kuin kiinnität napinläprijalan "A", vie ylälanka paininjalan alapuolisen reiän läpi.

4 Valitse ommel.



* Ompeleet saattavat vaihdella mallin mukaan. Tarkista ommelvalikoimat koneen rungosta ja valitse ompeleen numero.

5 Aseta paininjalassa olevat punaiset merkit kohdakkain kankaaseen tekemäsi napinläpimerkin etureunan kanssa ja laske paininjalan nostovipu.

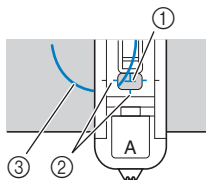

- ① Kankaassa oleva merkki (etupuoli)
- ② Napinläprijalassa olevat punaiset merkit
- ③ Ylälanka

⚡ HUOMAUTUS

- Kun lasket paininjalan, älä työnnä sen etuosaa, sillä salpapistosta ei tällöin tule oikean kokoista.

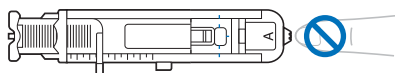

6 Laske napinläven mittaaaja mahdollisimman alas.

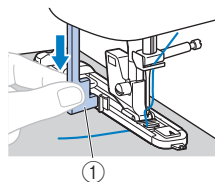

- ① Napinläven mittaaaja

Napinläven mittaaaja sijaitsee napinläprijalan ulokkeen takana.

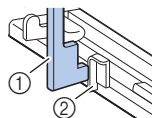

- ① Napinläven mittaaaja
- ② Uloke

7 Pidä vasemmalla kädellä kevyesti kiinni ylälangan päästä ja aloita ompelu.

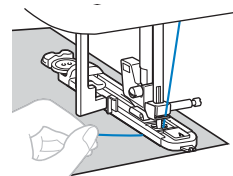

→ Kun ompelu on valmis, kone ompelee automaattisesti vahvistuspistot ja pysähtyy.

8 Nosta neula ja paininjalka ja poista kangas sekä katkaise langat.

9 Nosta napinläven mittaaaja alkuperäiseen paikkaansa.

10 Työnnä nuppineula napinläpiompeleen toiseen päähän salpapistojen sisäreunaan estääksesi ompeleiden katkeamisen.

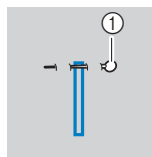

- ① Nuppineula

11 Avaa napinläpi työntämällä ratkojaa nuppineulaa kohti.

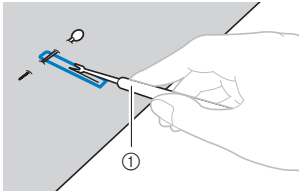

① Ratkoja

Käytä pyöreäpäisten napinläpien avaamiseen lävistäjää. Tee reikä napinläven pyöristettyyn päähän ja avaa napinläpi sen jälkeen ratkojalla.

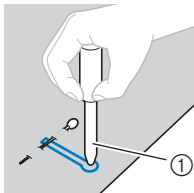

① Lävistäjä

- Ennen kuin teet kankaaseen reiän lävistäjällä, aseta paksu pahvi tai jokin muu suojamateriaali kankaan alle.

! HUOMIO

- Kun avaat napinläven ratkojalla, älä vie käsiäsi ratkomissuuntaan ratkojan tielle. Voit loukata itsesi, jos ratkoja lipsahtaa irti kankaasta.
- Älä käytä ratkojaa muuhun kuin sen alkuperäiseen käyttötarkoitukseen.

■ **Napinläven ompelu joustaville kankailla**

Saatavana malleissa, joissa on seuraavat ompeleet.



Kun ompelet napinläpiä joustavalle kankaalle, käytä vahvikelankaa.

- 1** Kiinnitä vahvikelanka napinläpijan "A" koukkuun kuvan mukaisesti.

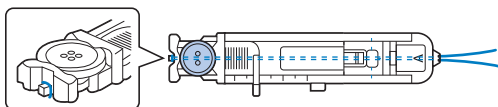

- 2** Kun lanka on asettunut uriin, solmi se löysästi.

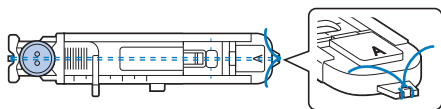

- 3** Kiinnitä napinläpijalka "A".

- 4** Valitse ommel.



* Ompeleet saattavat vaihdella mallin mukaan. Tarkista ommelvalikoimat koneen rungosta ja valitse ompeleen numero.

- 5** Säädä piston leveys vahvikelangan paksuuden mukaan.

- 6** Laske paininjalan nostovipu ja napinläven mittaja ja aloita ompelu.

- 7** Kun olet lopettanut ompelun, poista löysyys vahvikelangasta vetämällä sitä kevyesti.

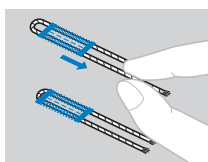

- 8** Pujota vahvikelangan päät kankaan nurjalle puolelle tavallisella ompeluneulalla ja solmi ne.

Napin ompelu (mallit, joissa on napinompelujalka "M")

Tällä koneella voi ommella nappeja. Voit ommella kaksi- tai nelireikäisiä nappeja.

- 1** Mittaa kiinnitettävän napin reikien välinen etäisyys.



- 2** Nosta paininjalan nostovipu ja siirrä koneen takana alaosassa oleva syöttäjän hampaiden asennon säädin asentoon  (vasemmalle koneen takaa katsottuna).

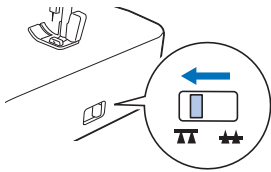

→ Syöttäjän hampaat ovat alhaalla.

- 3** Kiinnitä napinompelujalka "M".

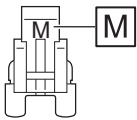

- 4** Valitse siksakommel.



* Tarkista ompeleen numero koneen rungosta ja säädä kone kyseistä ommelta varten.

- 5** Säädä piston leveys siten, että se vastaa napinreikien välistä etäisyyttä.

- 6** Aseta paininjala kohtaan, johon nappi ommellaan, ja laske paininjalan nostovipua.

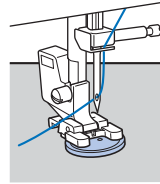

- Kun ompelet nelireikäisiä nappeja, ompele ensin etummaisat kaksi reikää. Siirrä sen jälkeen kangasta niin, että neula osuu napin takimmäisiin reikiin ja ompele ne samalla tavalla.

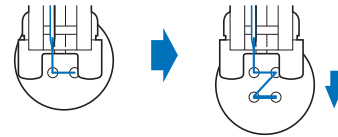

- 7** Käännä käsipyörää itseäsi kohti (vastapäivään) ja tarkista, että neula osuu tarkasti napin reikiin.

Jos näyttää siltä, että neula osuu nappiin, mittaa napin reikien välinen etäisyys uudelleen. Säädä piston leveys napin reikien välisen etäisyyden mukaan.

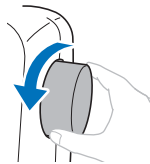

HUOMIO

- Varmista ommellessasi ettei neula osu nappiin, muuten neula voi taipua tai katkea.

8 Ompele noin 10 pistoa hitaalla nopeudella.

(Mallit, joissa on ompelunopeuden säädin)
Aseta ompelunopeuden säädin vasemmalle, jolloin nopeus hidastuu.

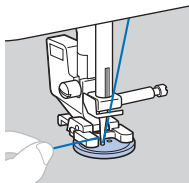

9 Katkaise ompelun alkupään ylä- ja alalangat saksilla.

Vedä ompelun lopussa ylälanka kankaan nurjalle puolelle ja solmi sen jälkeen alaja ylälanka yhteen.

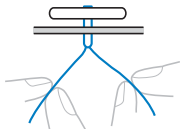

10 Kun olet ommellut napin, siirrä syöttäjän hampaiden asennon säädin asentoon **▲▲** (oikealle koneen takaa katsottuna) ja nosta syöttäjän hampaat kääntämällä käsipyörää.

Muistio

- Syöttäjän hampaat tulevat esiin, kun aloitat taas ompelun.
-

Vetoketjun lisäys

■ Keskitetyn vetoketjun lisääminen

Ommel tehdään kumpaankin vastakkain asetettuun kankaaseen.

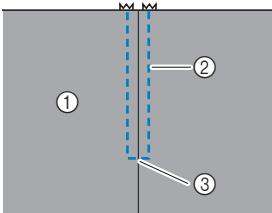

- ① Kankaan oikea puoli
- ② Ommel
- ③ Vetoketjuhalkion pää

1 Kiinnitä siksakjalka "J".

2 Ompele kankaat yhteen suoralla ompeleella vetoketjuhalkion päähän saakka.

Aseta kankaan oikeat puolet vastakkain ja ompele taaksepäin sen jälkeen kun olet päässyt vetoketjuhalkioon saakka.

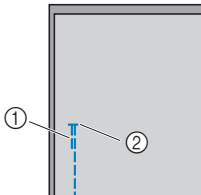

- ① Taaksepäiset pistot
- ② Vetoketjuhalkion pää

3 Harsi kangas vetoketjuhalkiosta kankaan reunaan asti.

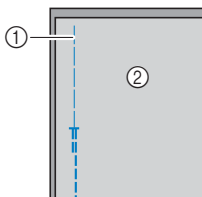

- ① Harsintaommel
- ② Kankaan nurja puoli

4 Silitä saumanvarat auki kankaan nurjalta puolelta.

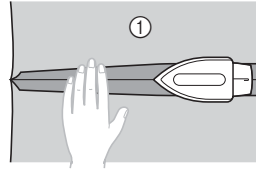

- ① Kankaan nurja puoli

5 Kohdista sauma vetoketjun keskelle ja harsi vetoketju paikalleen saumanvaroihin.

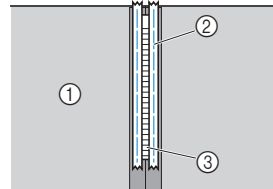

- ① Kankaan nurja puoli
- ② Harsintaommel
- ③ Vetoketju

6 Pura ulkopuolella olevan harsitun kohdan loppuosaa noin 5 cm (2 tuumaa).

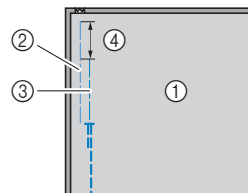

- ① Kankaan nurja puoli
- ② Vetoketjun harsinta
- ③ Ulkopuolelta harsiminen
- ④ 5 cm (2 tuumaa)

- 7** Kiinnitä paininjalan runko-osa vetoketjujalan "I" tangon oikeaan reunaan.

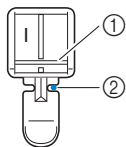

- ① Oikealla puolella oleva tappi
② Neulan alasmekko

- 8** Valitse suora ommel (neula keskellä).



- * Tarkista ompeleen numero koneen rungosta ja säädä kone kyseistä ommelta varten.

! HUOMIO

- Kun käytät vetoketjujalkaa "I", muista valita suora ommel (neula keskellä), ja tarkista, ettei neula osu paininjalkaan kääntämällä käsipyörää hitaasti itseäsi kohti (vastapäivään). Jos eri ommel on valittuna tai neula osuu paininjalkaan, neula voi taipua tai katketa.

- 9** Päälitikkaa vetoketjun ympäri.

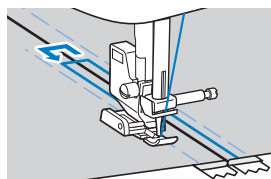
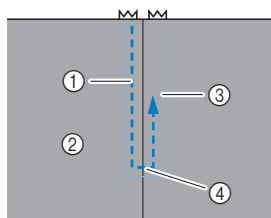

- ① Ommel
② Kankaan oikea puoli
③ Harsintaommel
④ Vetoketjuhalkion pää

! HUOMIO

- Varmista ommellessasi, ettei neula osu vetoketjuun, muuten neula voi taipua tai katketa.

📖 Muistio

- Jos paininjalka osuu vetoketjun lukkoon, jätä neula ala-asentoon (kankaaseen) ja nosta paininjalka. Kun lukko on siirretty pois paininjalan luota, laske paininjalka ja jatka ompelua.

- 10** Poista harsintaommel.

Applikointi, tilkkutyöt ja tikkaus

■ Applikoinnin ompelu

- 1** Kiinnitä applikoitava kappale pohjakankaaseen harsimalla tai liimaamalla.

HUOMAUTUS

- Jos applikointi kiinnitetään kankaaseen liiman avulla, varmista, että liimaa ei joudu alueille, jotka ommellaan ompelukoneella. Kone saattaa vahingoittaa, jos neulaan tai puolakoteloon tarttuu liimaa.

- 2** Kiinnitä siksakjalka "J".

- 3** Valitse ommel.

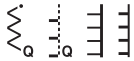

- * Ompeleet saattavat vaihdella mallin mukaan. Tarkista ommelvalikoimat koneen rungosta ja valitse ompeleen numero.
- * Jos mikään yllä olevista ompeleista ei ole käytettävissä, valitse "  " ja vedä ompelun alussa ja sen jälkeen ylälanka kankaan nurjalle puolelle ja solmi alaja ylälanka yhteen.
- * Älä ompele taaksepäin äläkä automaattisen taakseompelun/ vahvistuspistoja.

- 4** Käännä käsipyörää itseäsi kohti (vastapäivään) ja aloita sitten ompelu applikoinnin reunaa pitkin varmistaen, että neula laskeutuu juuri applikoinnin ulkopuolelle.

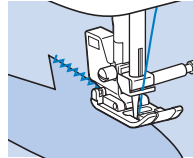

Kun ommellaan kulmia, pysäytä kone neulan ollessa kankaassa juuri applikoinnin ulkopuolella, nosta paininjalan nostovipu ja käännä sitten kangasta tarpeen mukaan ompelusuunnan muuttamiseksi.

■ **Tilkkutytöt (crazy quilt -tekniikka)**

- 1 Taita yläpuolella olevan kankaan reuna alapuolelle jäävän kankaan reunan päälle.
 - 2 Kiinnitä siksakjalka "J".
 - 3 Valitse ommel.
 - Alla esitetyt ompeleet ovat esimerkkejä. Valitse haluttu ommel.
- * Ompeleet saattavat vaihdella mallin mukaan. Tarkista ommelvalikoimat koneen rungosta ja valitse ompeleen numero.
- 4 **Ompele kaksi kankaanpalaa yhteen siten, että ommel osuu molempiin kankaisiin.**

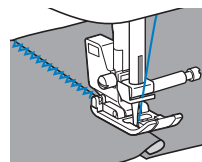

HUOMIO

- Älä ompele nuppineulojen päältä.

■ Tilkkutyöt

Tilkut yhdistetään suoralla ompeleella seuraavalla tavalla. Kangaspaloihin on jätettävä 6,5 mm:n (1/4 tuuman) saumanvarat.

Ompele tilkkutyön suoraa ommelta 6,5 mm:n (1/4 tuuman) päähän paininjalan oikeasta tai vasemmasta reunasta.

1 Harsi tai kiinnitä nuppineuloilla yhdistettävät tilkut saumanvaroista yhteen.

2 Kiinnitä siksakjalka "J".

3 Valitse ommel.



* Tarkista ompeleen numero koneen rungosta ja säädä kone kyseistä ommelta varten.

4 Ompele siten, että paininjalan reuna on kankaan reunassa.

□ **Saumanvara oikealla puolella**

Kohdista kankaan reuna paininjalan oikean reunan kanssa ja aseta piston leveydeksi 5,5 mm (7/32 tuumaa) ja ompele

ompeleella .

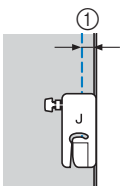

① 6,5 mm (1/4 tuumaa)

□ **Saumanvara vasemmalla puolella**

Kohdista paininjalan vasen puoli kankaan reunan kanssa ja aseta piston leveydeksi 1,5 mm (1/16 tuumaa) ja ompele

ompeleella .

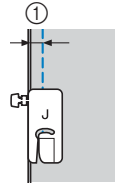

① 6,5 mm (1/4 tuumaa)

Muistio

- Jos haluat muuttaa saumanvaran leveyttä (neula-asentoa), säädä piston leveyttä. Katso lisätietoja kohdasta "Piston pituuden ja leveyden asettaminen" käyttöohjeesta ja "Tasalevyisen saumanvaran ompelu" sivulla 7.

■ Vanutikkaus

Kun kahden kangaskerroksen väliin lisätään täytettä ja kerrokset ommellaan yhteen, ompelua kutsutaan vanutikkaukseksi. Vanutikkaus onnistuu helposti lisävarusteena myytävillä yläsyöttäjällä* ja tikkausohjaimella*.

* Tuote myydään erikseen, ota yhteys valtuutettuun Brother-jälleenmyyjään.

🔍 HUOMAUTUS

- Pujota lanka neulaan manuaalisesti, kun käytetään yläsyöttäjää, tai kiinnitä yläsyöttäjä koneeseen vasta sitten, kun lanka on pujotettu neulan langoittimella.
- Käytä vanutikkauksessa kotiompelukoneen neulaa 90/14.
- Yläsyöttäjää voi käyttää vain suoralla tai siksakompeleella. Älä ompele taakseompelua yläsyöttäjällä.
- Kun ompelet yläsyöttäjällä, aseta ompelunopeus hitaan ja keskinopean välille.
- Kun käytät yläsyöttäjää, tee koeompelu tilkulle, joka on ompelutyössä käyttämäsi kangasta.

1 Harsi vanutikkavat kankaat yhteen.

2 Irrota paininjala ja paininjalan runko-osa.

- Katso lisätietoja käyttöohjeesta kohdasta "Paininjalan vaihto".

3 Aseta yläsyöttäjän kiinnityshaarukka neulan kiinnitysruuviin.

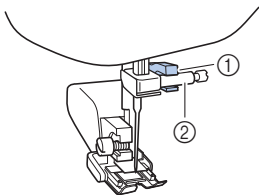

- ① Kiinnityshaarukka
- ② Neulan kiinnitysruuvi

4 Laske paininjalan nostovipu ja kiristä sitten paininjalan runko-osan kiinnitysruuvi ruuvitaltalla.

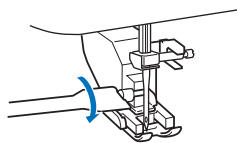

⚠️ HUOMIO

- Muista kiristää ruuvi huolellisesti ruuvitaltalla, sillä muuten neula voi osua paininjalkaan ja neula voi taipua tai katketa.
- Ennen kuin aloitat ompelamisen, käännä käsipyörää hitaasti itseäsi kohti (vastapäivään) ja tarkista, ettei neula osu paininjalkaan. Jos neula osuu paininjalkaan, neula voi taipua tai katketa.

5 Valitse ommel.



- * Ompeleet saattavat vaihdella mallin mukaan. Tarkista ommelvalikoimat koneen rungosta ja valitse ompelun numero.
- * Jos mikään yllä olevista ompeleista ei ole käytettävissä, valitse " " ja vedä ompelun alussa ja sen jälkeen ylälanka kankaan nurjalle puolelle ja solmi alaja ylälanka yhteen.
- * Älä ompele taaksepäin äläkä automaattisen taakseompelun/vahvistuspistoja.

6 Aseta kädet paininjalan molemmille puolille ja ohjaa kangasta tasaisesti ompelun aikana.

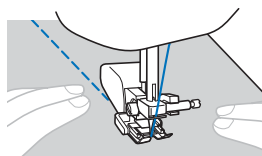

Tikkausohjaimen käyttö (myydään erikseen)

Käytä tikkausohjainta toisistaan yhtä kaukana olevien rinnakkaisten ompeleiden ompeluun.

1 Työnnä tikkausohjaimen varsi yläsyöttäjän takaosassa tai paininjalan runko-osassa olevaan reikään.

Yläsyöttäjä

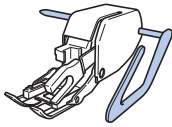

Paininjalan runko-osa

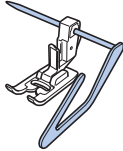

2 Säädä tikkausohjaimen varsi siten, että tikkausohjain on jo ommellun ompeleen kohdalla.

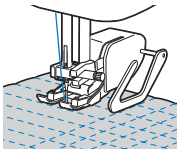

■ Käsivarainen tikkaus

Suosittellemme jalkasäätimen kiinnittämistä ja ompelua tasaisella nopeudella.

(Mallit, joissa on ompelunopeuden säädin)

Voit säätää ompelunopeutta koneen ompelunopeuden säätimen avulla.

! HUOMIO

- Käsivaraeisessa tikkauksessa sovita nopeus, jolla liikutat kangasta, ompelunopeuteen. Jos kangasta liikutetaan ompelunopeutta nopeammin, neula voi katketa tai muu vahinko tapahtua.

Vanutikkausjalkaa* käytetään käsivaraiseen vanutikkaukseen siksak- tai koristeompeleilla tai suorien linjojen käsivaraiseen vanutikkaukseen kankaalle, jonka paksuus on epätasainen.

* Tuote myydään erikseen, ota yhteys valtuutettuun Brother-jälleenmyyjään.

□ Vanutikkausjalka

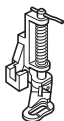

- 1 Siirrä koneen takaosassa oleva syöttäjän hampaiden asennon säädin asentoon  (siirrä säädintä vasemmalle koneen takaa katsottuna).

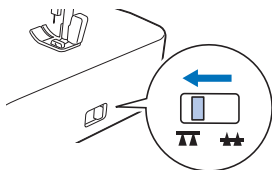

→ Syöttäjän hampaat ovat alhaalla.

2 Valitse ommel.



- * Ompeleet saattavat vaihdella mallin mukaan. Tarkista ommelvalikoimat koneen rungosta ja valitse ompeleen numero.
- * Jos mikään yllä olevista ompeleista ei ole käytettävissä, valitse ”  ” ja vedä ompelun alussa ja sen jälkeen ylälanka kankaan nurjalle puolelle ja solmi alaja ylälanka yhteen.
- * Älä ompele taaksepäin äläkä automaattisen taakseompelelun/vahvistuspistoja.

3 Irrota paininjalja ja paininjalan runko-osa.

- Kun irrotat paininjalan runko-osan, kytke koneesta virta pois päältä. Katso lisätietoja käyttöohjeesta.

4 Kiinnitä vanutikkausjalka kohdistamalla vanutikkausjalassa oleva tappi neulan kiinnitysruuvin yläpuolelle ja kohdistamalla vanutikkausjalan vasen alareuna paininjalan tankoon.

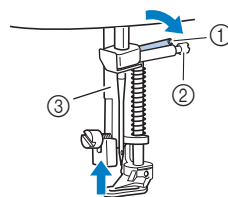

- ① Nuppineula
- ② Neulan kiinnitysruuvi
- ③ Paininjalan tanko

⚠ HUOMAUTUS

- Varmista, että vanutikkausjalka ei ole vinossa.

- 5** Pidä vanutikkausjalka paikallaan oikealla kädellä ja kiristä paininjalan runko-osan ruuvi ruuvitaltalla vasemmalla kädellä.

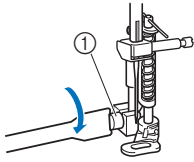

① Paininjalan runko-osan kiinnitysruuvi

! HUOMIO

- Muista kiristää ruuvi huolellisesti toimitukseen kuuluvalla ruuvitaltalla. Muuten neula voi osua vanutikkausjalkaan aiheuttaen neulan taipumisen tai katkeamisen.

- 6** Pidä kangas kireänä molemmin käsin ja siirrä kangasta sitten tasaisella nopeudella ommellaksesi tasapituisia pistoja, joiden pituus on 2,0–2,5 mm (noin 1/16–3/32 tuumaa).

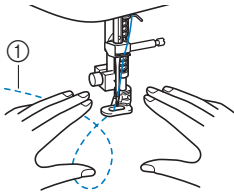

① Ommel

- 7** Kun olet lopettanut ompelun, siirrä syöttäjän hampaiden asennon säätimen vipu asentoon ▲▲ (oikealle koneen takaa katsottuna) ja nosta syöttäjän hampaat kääntämällä käsipyörää.

Muita ompeleiden käyttötapoja

■ Kuminauhan kiinnitys

Kun ompelet kuminauhan hihansuuhun tai vaatteen vyötäröön, kuminauha venyy ommeltaessa pysyvästi. On siis tärkeää käyttää oikeanpituista kuminauhaa.

1 Kiinnitä kuminauha nuppineuloin kankaan nurjalle puolelle.

Kiinnitä kuminauha kankaaseen useasta kohtaa varmistaaksesi, että se kiinnittyy kankaaseen tasaisesti.

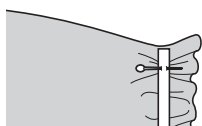

2 Kiinnitä siksakjalka "J".

3 Valitse ommel.



* Tarkista ompeleen numero koneen rungosta ja säädä kone kyseistä ommelta varten.

4 Ompele kuminauha kankaaseen venyttämällä kuminauhaa siten, että se on kankaan pituinen.

Vedä kangasta paininjalan takaa vasemmalla kädellä ja pingota samalla kangasta paininjalan etupuolelta paininjalkaa lähinnä olevan nuppineulan kohdalta oikealla kädellä.

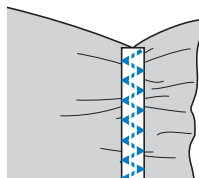
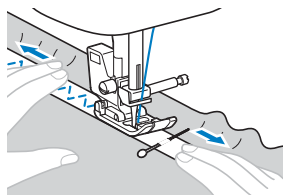

⚠ HUOMIO

- Varmista ommellessasi ettei neula osu nuppineuloihin, muuten neula voi taipua tai katkea.

■ Salpapistojen ompelu

Saatavana malleissa, joissa on seuraava ommel.



Salpapistoilla vahvistetaan kovaan kulutukseen joutuvia kohtia, kuten taskun kulmia ja taskunsuita.

Alla kuvatussa esimerkissä ommellaan salpapistot taskun kulmiin.

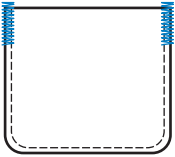

1 Valitse salpapiston pituus.

Säädä napinläprijalassa "A" oleva nappialusta salpapiston pituiseksi. (Paininjalan asteikon merkkiviivojen väli on 5 mm (3/16 tuumaa).)

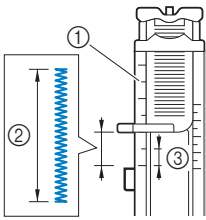

- ① Paininjalan asteikko
- ② Salpapiston pituus
- ③ 5 mm (3/16 tuumaa)

- Salpapiston pituus voi olla enintään noin 28 mm (1-1/8 tuumaa).

2 Kiinnitä napinläprijalka "A".

Ennen kuin kiinnität napinläprijalan "A", vie ylälanka paininjalan alapuolisen reiän läpi.

3 Valitse ommel.



- * Tarkista ompeleen numero koneen rungosta ja säädä kone kyseistä ommelta varten.

- 4 Aseta kangas siten, että taskunsuu on itseäsi kohti. Laske sitten paininjalan nostovipua niin, että neula laskeutuu 2 mm (1/16 tuumaa) taskunsuun eteen.

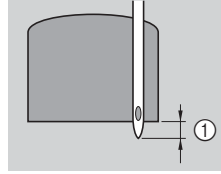

- ① 2 mm (1/16 tuumaa)

- 5 Laske napinläven mittaaaja mahdollisimman alas.

- 6 Pidä vasemmalla kädellä kevyesti kiinni ylälangan päästä ja aloita ompelu.

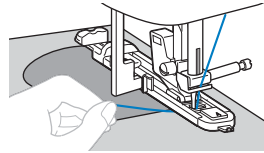

- 7 Kun olet lopettanut ompelun, nosta paininjalan nostovipu, irrota kangas ja katkaise langat.

- 8 Nosta napinläven mittaaaja alkuperäiseen paikkaansa.

■ Liitosompelu

Saatavana malleissa, joissa on seuraavat ompeleet.



Kahden kankaan reunan ompelemista yhteen niin, että niiden väliin jää rako, kutsutaan liitosompeluksi. Sitä käytetään puseroissa ja lasten vaatteissa. Ommel on koristeellisempi, kun käytetään paksumpaa lankaa.

- 1 Silitä yhteen liitettävien kankaiden reunoista saumanvarat nurjalle.**
- 2 Aseta kankaat 4 mm:n (3/16 tuuman) päähän toisistaan ohuelle paperille tai vesiliukoiselle tukimateriaalille ja harsi ne paikalleen.**

Voit helpottaa ompelua piirtämällä viivan ohuen paperin tai vesiliukoisien tukimateriaalin keskikohtaan.

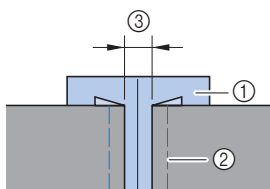

- ① Ohut paperi tai vesiliukoinen tukimateriaali
- ② Harsintaommel
- ③ 4 mm (3/16 tuumaa)

- 3 Kiinnitä siksakjalka "J".**
- 4 Valitse ommel.**



* Ompeleet saattavat vaihdella mallin mukaan. Tarkista ommelvalikoimat koneen rungosta ja valitse ompeleen numero.

- 5 Aseta piston leveydeksi 7,0 mm (1/4 tuumaa).**

- 6 Aseta paininjalan keskikohta täsmälleen keskelle kangaspalojen väliin ja aloita ompelu.**

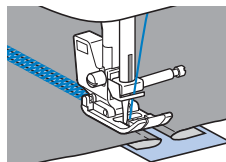
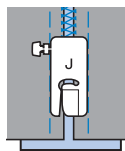

- 7 Ompelun jälkeen poista paperi/vesiliukoinen tukimateriaali.**

■ Pykäreunaompelu

Saatavana malleissa, joissa on seuraava ommel.



Aaltomainen toistuva ommelkuvio on nimeltään pykäreunaompele. Sitä käytetään puseroiden kauluksissa ja ompelutöiden reunojen koristelussa.

1 Kiinnitä koristeompelejalka "N".

2 Valitse ommel.



- * Tarkista ompeleen numero koneen rungosta ja säädä kone kyseistä ommelta varten.

3 Ompele kankaan reunan suuntaisesti ja varmista, ettet ompele aivan kankaan reunaan.

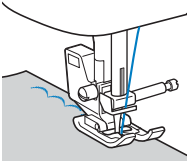

4 Leikkaa ompeleen ulkoreunaa pitkin.

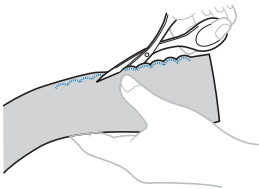

- Varo katkaisemasta ompeleen lankoja.

■ Smokkipoimutus

Saatavana malleissa, joissa on seuraavat ompeleet.



Poimutuksen yli koristeompeleella tai kirjonnalla ommeltua koristeellista ommelpintaa kutsutaan "smokkipoimutukseksi". Tällä ompeleella koristellaan puseroiden miehustoja tai hihansuita.

Smokkipoimutus on joustavaa ja pintarakenteeltaan elävää.

- 1** Kiinnitä siksakjalka "J".
- 2** Valitse suora ommel, aseta piston pituudeksi 4,0 mm (3/16 tuumaa) ja löysää langan kireyttä.
- 3** Ompele rinnakkaiset ompeleet 1 cm:n (3/8 tuuman) välein ja poimuta kangas vetämällä alalangoista. Tasoita poimut silittämällä.

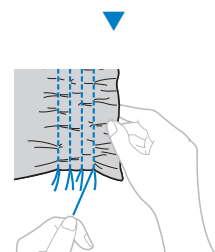
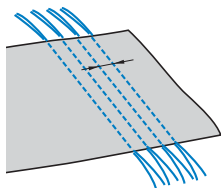

- 4** Valitse ommel.



- * Ompeleet saattavat vaihdella mallin mukaan. Tarkista ommelvalikoimat koneen rungosta ja valitse ompeleen numero.

- 5** Ompele suorien ompeleiden väliin. Vedä suorien ompeleiden langat pois.

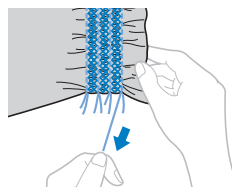
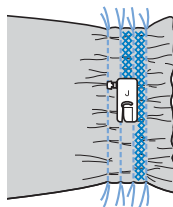

■ Simpukankuoriompelu

Saatavana malleissa, joissa on seuraava ommel.



Simpukan kuoren reunalta näyttävää koristeellista taitereunaa kutsutaan simpukankuoriompeluksi.

Simpukankuoriompeleella koristellaan ohuiden kankaiden reunoja, puseroiden miehustoja tai hihansuita.

- 1 Piirrä tasaisin välein olevia viivoja täysvinoon langansuuntaan. Taita kangas viivaa pitkin.**

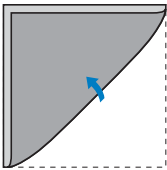

- 2 Kiinnitä siksakjalka "J".**

- 3 Valitse ommel ja lisää sitten langan kireyttä.**



* Tarkista ompeleen numero koneen rungosta ja säädä kone kyseistä ommelta varten.

- 4 Ompele kankaan taitereunaan niin, että neula osuu juuri kankaan reunan ulkopuolelle.**

Jatka kankaan taittamista viivaa pitkin ja sen ompelua taite kerrallaan.

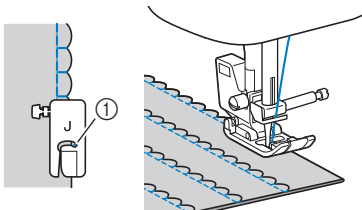

① Neulan alasmenokohta

- 5 Ompelun jälkeen irrota kangas. Avaa kankaan taitteet ja silitä kaikki ompeleet samaan suuntaan.**

■ Yhdistäminen

Saatavana malleissa, joissa on seuraavat ompeleet.



Koristeellisia yhdistäviä ompeleita voidaan ommella yhdistettyjen kangaiden saumanvarojen päälle. Tätä tekniikkaa käytetään crazy quilt -tikkauksessa.

- 1 Kiinnitä siksakjalka "J".**
- 2 Ompele kaksi kangaspalaa yhteen kankaan oikeat puolet vastakkain ja silitä saumanvarat auki.**

- 3 Valitse ommel.**



* Ompeleet saattavat vaihdella mallin mukaan. Tarkista ommelvalikoimat koneen rungosta ja valitse ompeleen numero.

- 4 Käännä kangas siten, että kankaan oikea puoli on ylöspäin, ja ompele sauman päältä siten, että paininjalan keskikohta on ommeljuovan kohdalla.**

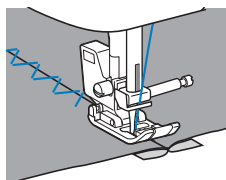

■ Perinneommel

(mallit, joissa on koristeommeljalka "N")
Kun ompelet siipineulalla, neulanreiät ovat suuria ja ommel näyttää pitsimäiseltä koristeompeleelta. Perinneommelta käytetään päärmeiden ja pöytäliinojen reunojen koristeluun tavallisissa ohuissa ja keskipaksuissa kudotuissa kankaissa.

1 Kiinnitä siipineula.



- Käytä 130/705H 100/16 -siipineulaa.
- Katso käyttöohjeesta lisätietoja neulan vaihtamisesta.
- Neulan langoitinta ei voi käyttää siipineulan kanssa, kone voi vaurioitua. Vie lanka neulansilmään käsin edestä taakse.

2 Kiinnitä koristeommeljalka "N".

3 Valitse ommel.



- * Ompeleet saattavat vaihdella mallin mukaan. Tarkista ommelvalikoimat koneen rungosta ja valitse ompeleen numero.

4 Aloita ompelu.

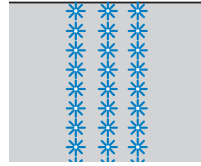

! HUOMIO

- Kun ommellaan siipineulalla, valitse piston leveydeksi enintään 6,0 mm (15/64 tuumaa), muuten neula voi taipua tai katketa.
- Kun olet asettanut piston leveyden, käännä käsipyörää hitaasti itseäsi kohti (vastapäivään) ja tarkista, ettei neula osu paininjalkaan. Jos neula osuu paininjalkaan, neula voi taipua tai katketa.

SÄÄTÖJEN TEKEMINEN

(Saatavana malleissa, joissa on vähintään 25 ommelta.)

Ommel ei ehkä onnistu halutulla tavalla ommeltavan kankaan paksuuden, tukimateriaalin, ompelunopeuden tms. vuoksi. Ompele tässä tapauksessa koeompeleita varsinaista ompelua vastaavilla tavoilla ja säädä ommelkuviota alla selostetulla tavalla. Ellei ommelkuviota näytä hyvältä alla kuvattujen säätöjen jälkeenkään, tee säädöt kullekin ommelkuviolle erikseen.

Muistio

- Tämä säätö voidaan tehdä  - ompeleeseen (pintatikkausompele), koristeompeleisiin, satiinisidoksiin ja ristipisto-ompeleisiin. Lisätietoja koneeseen sisältyvistä ommelkuvioista on saatavilla kohdasta ”Ommeltaulukko” (<http://s.brother/cmkg/>).

1 Katkaise koneesta virta.

2 Pidä näppäin ① painettuna ja kytke koneeseen virta.



3 Kun ompelukone on päällä, vapauta näppäin ①.

→ Näkyviin tulee ompeleen säätönäyttö.

4 Säädä pistoja piston pituuspainikkeilla.

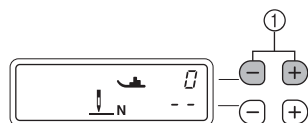

① Piston pituuden painikkeet

- Jos säätöommel on vetäytynyt kasaan: Paina piston pituuden painiketta "+" useita kertoja.

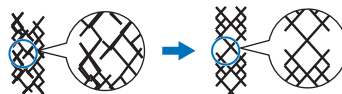

- Jos säätöompeleessa on aukkoja: Paina piston pituuden painiketta "-" useita kertoja.

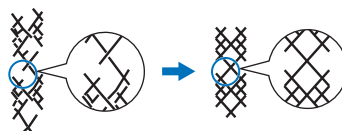

5 Ompele ommelkuviota uudelleen.

- * Ellei ommelkuviota onnistu hyvin vieläkään, tee uusia säätöjä, kunnes ommelkuviota toteutuu oikein.

HUOMAUTUS

- Ompelunopeuden säädintä ei voi käyttää säätöommelilta ommeltaessa.

HAKEMISTO

A	
Applikointi	31
F	
Farkku	10
J	
Joustavat kankaat	12
K	
Kangas	10
Käsivarainen tikkaus	36
Kuminauha	38
L	
Liitosompelu	40
N	
Nahka	13
Napin ompelu	27
Napinläpi	23
Neula-asento	7, 17
O	
Ohuet kankaat	11
P	
Paksut kankaat	10
Perinneommel	45
Perusompelu	17
Piilo-ommel	20
Putkimaiset kappaleet	6
Pykäreunaompelu	41
S	
Salpapisto	39
Siipineula	45
Simpukankuoriompelu	43
Smokkipoimutus	42
Syöttäjän hampaiden asennon säädin	36
T	
Tarranauha	14
Tasalevyinen saumanvara	7
Tikkausohjain	35
Tilkkutyöt	32
Tilkut	33
V	
Vanutikkaus	34
Vetoketju	29
Vinyyli	13
Y	
Yhdistäminen	44
Yläsyöttäjä	34
Yliuotteluompeleet	18

Käy osoitteessa <http://s.brother/cpkag/>, josta saat tietoa (ompeluopas, ommeltaulukko, ohjevideoita, usein kysytyjä kysymyksiä jne.) Brother-tuotteestasi.



Lisätietoja videoista on osoitteessa <http://s.brother/cvkag/>.



Brother SupportCenter on mobiilisovellus, josta saat Brother-tuotteesi tukitietoja (ohjevideot, Usein kysytyt kysymykset jne.).
Lataa Google Playsta™ tai App Storesta.



Google Play™



App Store

Tavaramerkit

App Store on Apple Inc:n palvelumerkki.

Android ja Google Play ovat Google, Inc:n tavaramerkkejä.

Näiden tavaramerkkien käyttöön tarvitaan Googlen lupa.