

Průvodce šitím

Tento průvodce popisuje užitečné rady pro šití a postupy pro použití různých užitečných stehů.

Nejprve si přečtěte „DŮLEŽITÉ BEZPEČNOSTNÍ POKYNY“ v uživatelské příručce.

Podrobné pokyny najdete v uživatelské příručce.

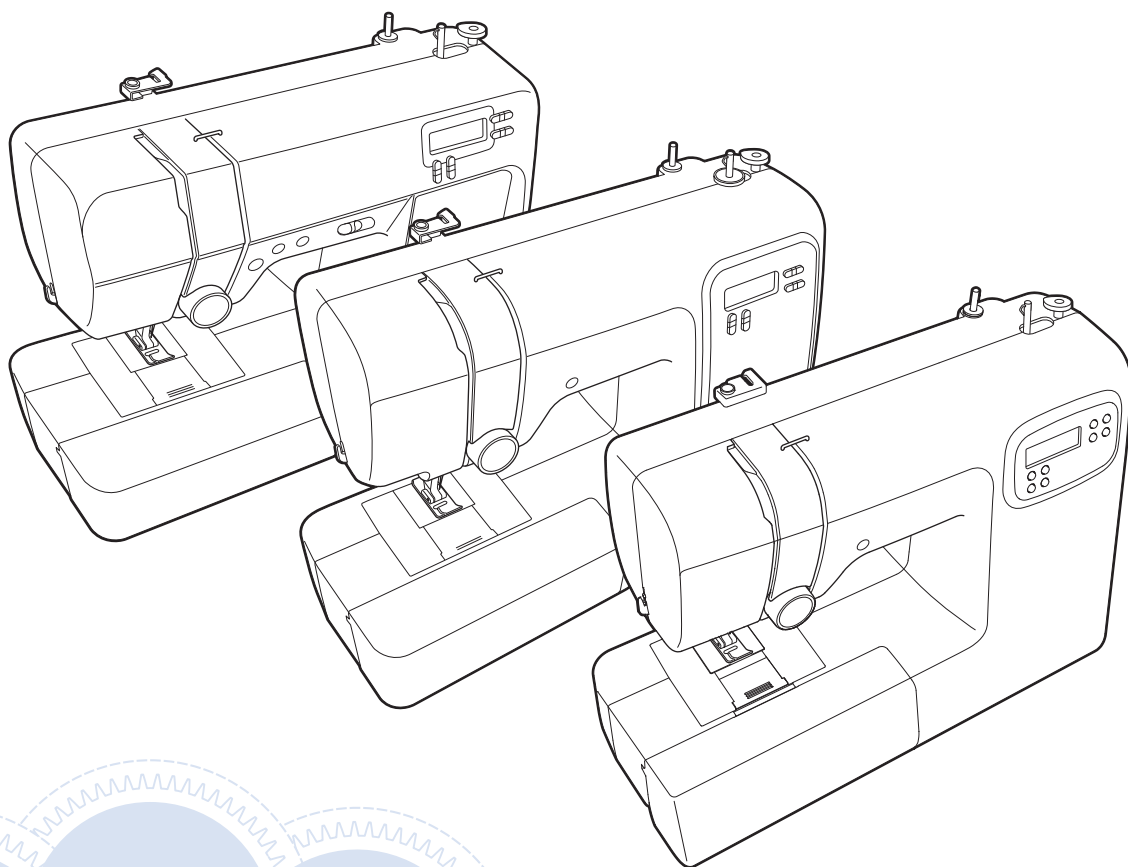

OBSAH

UŽITEČNÉ RADY PRO ŠITÍ.....	3
Rady pro šití	3
Zkušební šití	3
Změna směru šití.....	4
Šití do oblouku	5
Šití válcovitých kusů	6
Šití se stejnoměrným přídavkem na šev	7
Změna polohy jehly.....	7
Zarovnání látky podle značení na stehové desce....	8
Zarovnání látky s patkou cik-cak „J“	9
Šití různých látek.....	10
Šití silných látek	10
Šití tenkých látek	11
Šití strečových látek	12
Šití kůže nebo látek pokrytých vinylem	13
Šití suchého zipu	14
Šití vzorů dekorativního stehu	15
UŽITKOVÉ STEHY	16
Základní stehování	17
Změna polohy jehly.....	17
Overlockové stehy.....	18
Použití overlockové patky „G“	18
Použití patky cik-cak „J“	19
Zakrytý obrubní steh	20
Obšití knoflíkové dírky	23
Obšívání knoflíkových dírek na strečových látkách	26
Našívání knoflíků (u modelů vybavených patkou pro našívání knoflíků „M“)	27
Všití zipu	29
Všití běžného zipu	29
Našívání nášivek, sešívání (patchwork) a prošívání	31
Našívání nášivek.....	31
Patchwork (technika „crazy quilt“)	32
Sešívání	33
Prošívání	34
Volné prošívání	36
Další způsoby šití	38
Přišití pruženky.....	38
Zesilující rovné stehy	39
Svazkové příčné stehy	40
Vroubkované stehy.....	41
Šití přes vrapy.....	42
Vzorové záložkové stehy.....	43
Spojování.....	44
Krajkové stehy	45
SEŘIZOVÁNÍ.....	46
REJSTRÍK POJMŮ	47

UŽITEČNÉ RADY PRO ŠITÍ

Rady pro šití

■ Zkušební šití

Před zahájením projektu doporučujeme ušít zkušební stehy za použití nitě a zbytku látky, které jsou stejné jako ty, které používáte pro svůj projekt.

Při kontrole výsledků šití upravte napětí nitě i délku a šířku stehu v závislosti na počtu vrstev látky a použitém stehu.

Poznámka

- Další faktory, jako je tloušťka látky, podkladový materiál apod., mají také vliv na steh, takže byste měli vždy ušít před zahájením projektu několik zkušebních stehů.
- Při šití vzorů saténových stehů může docházet ke smršťování nebo shlukování stehů, takže je nutné použít podkladový materiál.

■ **Změna směru šití**

- 1** Když při šití dosáhnete rohu, zastavte stroj.

Jehlu nechte dole (v látce). Pokud po zastavení stroje zůstala jehla nahoře, spusťte jehlu dolů.

- 2** Zvedněte páčku přítlačné patky.

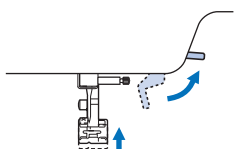

- 3** Otočte látku.

Při otáčení látky slouží jehla jako otočný bod.

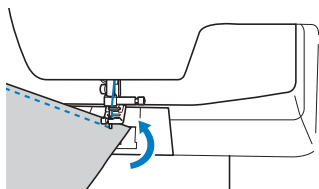

- 4** Dejte páčku přítlačné patky dolů a pokračujte v šití.

■ Šití do oblouku

Šijte pomalu a přitom mírně měňte směr šití, aby stehy mířily po oblouku. Podrobnosti o šití se stejným přídavkem na šev viz „Šití se stejným přídavkem na šev“ na straně 7.

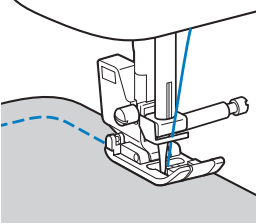

Při šití po křivce za použití cik-cak stehu zvolte kratší steh, aby byl šev jemnější.

■ Šití válcovitých kusů

Odstranění plochého nástavce umožňuje šít za použití volného ramena, což usnadňuje šití válcovitých kusů, jako jsou rukávy a nohavice.

- 1 Plochý nástavec stáhněte směrem vlevo.

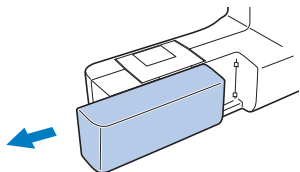

- 2 Kus, který chcete šít, nasuňte na volné rameno, a pak šijte odshora.

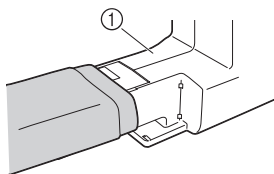

① Volné rameno

- 3 Po dokončení šití s volným ramenem nainstalujte plochý nástavec zpět do jeho původní polohy.

Šití se stejným přídavkem na šev

Chcete-li vytvořit stejný šev, začněte šít tak, že přídavek na šev je vpravo od přitlačné patky a okraj látky je na úrovni buď pravého okraje přitlačné patky, nebo značení na stehové desce.

■ Změna polohy jehly

Výchozí poloha jehly je jiná pro rovný steh (levá poloha jehly) a jiná pro rovný steh (střední poloha jehly).

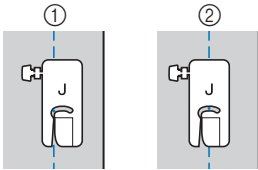

- ① Rovný steh (levá poloha jehly)
- ② Rovný steh (střední poloha jehly)

Když je šířka rovného stehu (levá poloha jehly) nastavena na standardní nastavení (0,0 mm), vzdálenost od polohy jehly k pravé straně přitlačné patky je 12 mm (1/2 palce). Pokud šířku stehu změňte (od 0 do 7,0 mm (1/4 palce)), poloha jehly se také změní. Když změňte šířku stehu a šijete tak, že pravá strana přitlačné patky je na úrovni okraje látky, přídavek na šev lze šít s pevnou šířkou.

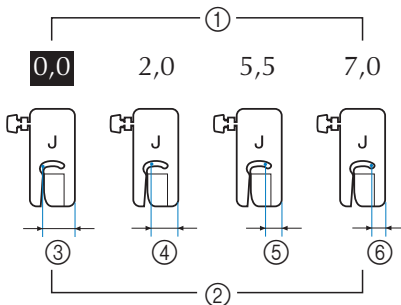

- ① Nastavení šířky stehu
- ② Vzdálenost od polohy jehly k pravé straně přitlačné patky
- ③ 12,0 mm (1/2 palce)
- ④ 10,0 mm (3/8 palce)
- ⑤ 6,5 mm (1/4 palce)
- ⑥ 5,0 mm (3/16 palce)

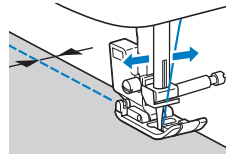

- Podrobnosti o poloze jehly viz „Změna polohy jehly“ na straně 17.

■ Zarovnání látky podle značení na stehové desce

Značení na stehové desce ukazuje vzdálenost švu šitého rovným stehem (levá poloha jehly) od polohy jehly. Při šití udržujte okraj látky zarovnaný se značením na stehové desce. Vzdálenost mezi značkami na horní stupnici je 1/8 palce (3 mm) a vzdálenost mezi značkami v mřížce je 5 mm (3/16 palce).

Pro stehy s levou polohou jehly (Šířka stehu: 0,0 mm)

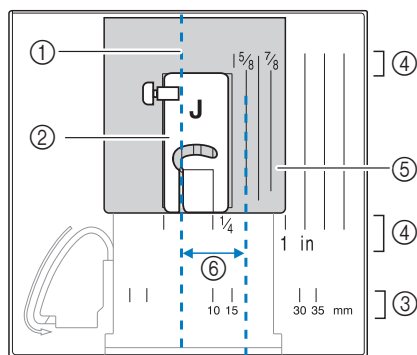

- ① Šev
- ② Příkladná patka
- ③ Milimetry
- ④ Palce
- ⑤ Stehová deska
- ⑥ 16 mm (5/8 palce)

■ Zarovnání látky s patkou cik-cak „J“

Značení na patce cik-cak „J“ lze použít k šití asi 5 mm (3/16 palce) od okraje látky. Při použití této funkce zvolte rovný steh a šířku stehu nastavte na 2,0 mm.

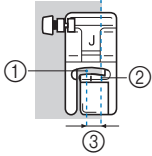

- ① Šířka stehu 2,0 mm
- ② Značení
- ③ 5 mm (3/16 palce)

Šití různých látek

■ Šití silných látek

□ Pokud se látka nevejde pod přítlačnou patku

Páčku přítlačné patky lze zvednout do dvou různých poloh. Pokud se látka nevejde pod přítlačnou patku, například při sešívání silných látek, zvedněte páčku přítlačné patky do nejvyšší polohy, aby se látka dala umístit pod přítlačnou patku.

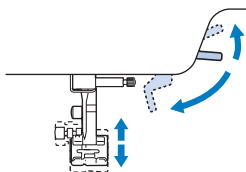

□ Pokud stroj látku nepodává

Při šití silné tkaniny, jako je například džínovina nebo prošíváný materiál, může docházet k tomu, že látka není podávána na začátku šití, jestliže přítlačná patka není v rovině, jak je znázorněno níže. V tomto případě použijte pojistný kolík přítlačné patky (černé tlačítko na levé straně) u patky cik-cak „J“, aby přítlačná patka zůstávala během šití v rovině, takže podávání látky probíhá hladce.

Pokud je vychýlení přítlačné patky příliš velké, položte pod konec přítlačné patky silný papír nebo látku (o stejné tloušťce jako tkanina, kterou šijete), abyste mohli začít šít bez problémů.

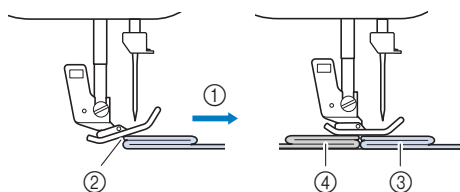

- ① Směr šití
- ② Vychýlení
- ③ Šitá látka
- ④ Látka nebo silný papír

- 1 Zvedněte páčku přítlačné patky.
- 2 Nastavte začátek švu a pak umístěte látku.
- 3 Podržte patku cik-cak „J“ v rovině, zatlačte na pojistný kolík přítlačné patky (černé tlačítko na levé straně), podržte ho a dejte páčku přítlačné patky dolů.

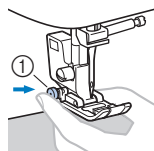

- ① Pojistný kolík přítlačné patky (černé tlačítko)

4 Uvolněte pojistný kolík přítlačné patky (černé tlačítko).

→ Přítlačná patka zůstane v rovině, takže stroj může správně podávat látku.

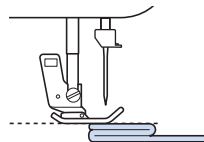

→ Po dokončení švu se přítlačná patka vrátí do své původní, nakloněné polohy.

⚠ UPOZORNĚNÍ

- Pokud šijete látku silnější než 6 mm (15/64 palce) nebo pokud látku tlačíte příliš velkou silou, může se jehla ohnout nebo zlomit.

■ Šití tenkých látek

Při šití tenkých látek může dojít k vychýlení švu nebo stroj nemusí látku správně podávat. Pokud k tomu dojde, podložte látku tenkým papírem nebo podkladovým materiálem a sešijte je k sobě. Po dokončení šití přebytečný papír odtrhněte.

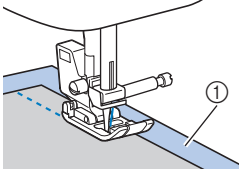

① Pokladový materiál nebo papír

■ Šití strečových látek

Nejdříve sestehujte kusy látky k sobě a pak šijte, aniž byste látku natahovali. Pokud je šev vychýlený, položte pod látku vodorozpustný podkladový materiál a sešijte je k sobě.

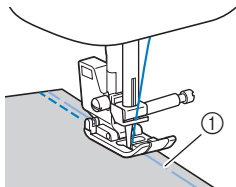

① Stehování

Pro dosažení co nejlepších výsledků při šití pleteniny používejte elastické stehy. Také nezapomeňte použít jehlu pro pleteninu (jehlu s kulovým hrotem (zlaté barvy)). Doporučené stehy a jejich čísla stehu jsou uvedeny níže.



- * Stehy se mohou lišit v závislosti na modelu stroje. Ověřte si výběr stehu na tělese stroje a poté vyberte číslo stehu.

💡 **Poznámka**

- Při používání vodorozpustného podkladového materiálu dodržujte pokyny výrobce. Nemusel by totiž být s některými látkami kompatibilní.
-

■ Šití kůže nebo látek pokrytých vinylem

Při šití materiálů, které se mohou lepit na přítlačnou patku, jako je kůže nebo látka pokrytá vinylem, nahraďte přítlačnou patku kráčejí patkou* nebo oblou patkou*.

* Tyto díly se prodávají zvlášť, kontaktujte autorizovaného prodejce Brother.

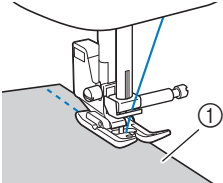

① Kůže

Pokud se kůže nebo látka pokrytá vinylem lepí na plochý nástavec, při šití nechte na plochém nástavci položený kopírovací nebo pauzovací papír, aby látka hladce klouzala.

Pokud papír leží tak, že nesažá na stehovou desku, nesešije se s látkou.

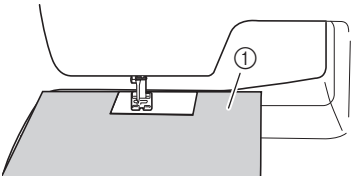

① Kopírovací nebo pauzovací papír

💡 Poznámka

- Kráčejí patka může být použita pouze u vzorů rovných stehů nebo u stehů cik-cak. S kráčejí patkou nešijte opačné stehy.
- Pro šití s kráčejí patkou nastavte rychlost šití mezi pomalým a středně rychlým šitím.
- Při použití kráčejí patky zkuste šít na zbylém kusu kůže nebo látky pokryté vinylem, kterou hodláte použít na daný projekt, abyste se ujistili, že patka nezanechává žádné stopy.

■ Šití suchého zipu

⚠ UPOZORNĚNÍ

- Šijte jen suché zipy bez lepidla, které jsou určeny k našívání. Pokud lepidlo přilne k jehle nebo pouzdru cívky spodní nitě, může dojít k poškození stroje.
- Pokud šijete suchý zip tenkou jehlou (65/9 až 75/11), jehla se může ohnout nebo zlomit.

🔍 Poznámka

- Před šitím látku a suchý zip sestehujte k sobě.

Otáčením ovládacího kola se ujistěte, že jehla prochází suchým zipem, a před zahájením šití jehlu zabodněte do suchého zipu. Potom pomalu přišijte okraj suchého zipu.

Pokud jehla nedokáže proniknout suchým zipem, nahraďte ji jehlou pro silnější látky. Podrobnosti naleznete v kapitole „Kombinace látky/nitě/jehly“ uživatelské příručky.

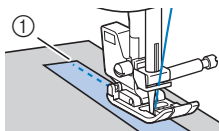

① Okraj suchého zipu

Šití vzorů dekorativního stehu

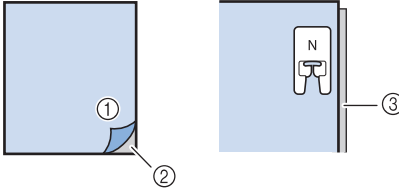
Látka	<p>Při šití strečových materiálů, lehkých látek nebo látek s hrubým zvlněním upevněte na rub látky podkladový materiál. Jinou alternativou je umístit látku na tenký papír – například na pauzovací papír.</p>  <p>① Látka ② Podkladový materiál ③ Tenký papír</p>
Nit	50 - 60
Jehla	<p>Při šití lehkých, běžných nebo strečových látek: jehla s kulovým hrotem (zlaté barvy) 90/14 Při šití těžkých látek: jehla domácího šicího stroje o velikosti 90/14</p>

UŽITKOVÉ STEHY

Můžete se podívat do „Tabulky stehů“ na adrese „<http://s.brother/cmkg/>“.

UPOZORNĚNÍ

- Před výměnou přítlačné patky nezapomeňte vypnout stroj, jinak by při náhodném stisknutí nožního pedálu nebo jakéhokoli tlačítka vedoucího ke spuštění stroje mohlo dojít ke zranění. Podrobnosti o výměně přítlačné patky viz uživatelská příručka.

Základní stehování

Rovné stehy se používají k šití jednoduchých hřbetových švů.

1 Sestehujte nebo sešpendlete kusy látky k sobě.

2 Upevněte patku cik-cak „J“.

3 Zvolte steh.



* Stehy se mohou lišit v závislosti na modelu stroje. Ověřte si výběr stehu na tělese stroje a poté vyberte číslo stehu.

4 Zabodněte jehlu do látky na začátku švu.

5 Začněte šít.

- Podrobnosti naleznete v kapitole „Zahájení šití“ uživatelské příručky.
- Podrobnosti o opačném/zesilujícím stehu viz kapitola „Šití opačných/zesilujících stehů“ uživatelské příručky.

6 Po dokončení šití odstříhňte nit.

- Podrobnosti naleznete v kapitole „Zahájení šití“ uživatelské příručky.



Změna polohy jehly

U rovného stehu a trojnásobného elastického stehu lze polohu jehly upravit. Stisknutí „+“ tlačítka šířky stehu posune jehlu doprava; stisknutí „-“ tlačítka šířky stehu posune jehlu doleva.

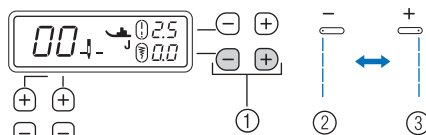

- ① Tlačítka šířky stehu
- ② Levá poloha jehly
- ③ Pravá poloha jehly

Overlockové stehy

Overlockové stehy používejte podél okrajů ušřížené látky, aby se netřepily.

■ Použití overlockové patky „G“

- 1 Připevněte patku overlockovou „G“.



- 2 Zvolte steh.



* Stehy se mohou lišit v závislosti na modelu stroje. Ověřte si výběr stehu na tělese stroje a poté vyberte číslo stehu.

⚠ UPOZORNĚNÍ

- Při použití patky overlockové „G“ je nutné zvolit steh, který lze s touto patkou používat. Pokud budete šít nesprávným stehem, může jehla narazit do přítlačné patky, a tím může dojít k ohnutí jehly nebo poškození patky.

- 3 Látku položte tak, aby se její okraj dotýkal vodítka přítlačné patky, a poté stlačte páčku přítlačné patky dolů.

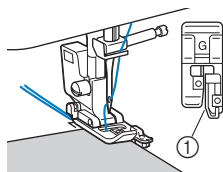

① Vodítko přítlačné patky

- 4 Pootočte ovládacím kolem směrem k sobě (proti směru hodinových ručiček). Ujistěte se, že se jehla nedotýká přítlačné patky.

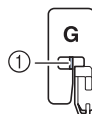

① Jehla by se neměla dotýkat střední tyčky přítlačné patky.

- 5 Při šití se musí okraj látky dotýkat vodítka přítlačné patky.

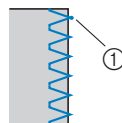

① Bod dopadu jehly

⚠ UPOZORNĚNÍ

- Po skončení šití musíte za látku zatáhnout směrem dozadu. Pokud za látku zatáhnete do strany nebo dopředu, může se poškodit čep přítlačné patky.
- Pokud je nit namotaná na přítlačné patce, odstraňte namotanou nit a potom zvedněte páčku přítlačné patky, abyste mohli patku sejmout. Pokud přítlačnou patku zvednete, když je na ní namotaná nit, může se patka poškodit.

- 6 Až budete hotoví, dokončete šití a pak zvedněte přítlačnou patku a jehlu, abyste mohli pod patkou látku protáhnout směrem k zadní části stroje.

■ Použití patky cik-cak „J“

1 Upevněte patku cik-cak „J“.

2 Zvolte steh.



* Stehy se mohou lišit v závislosti na modelu stroje. Ověřte si výběr stehu na tělese stroje a poté vyberte číslo stehu.

3 Šijte podél okraje látky tak, aby jehla dopadala vpravo mimo okraj látky.

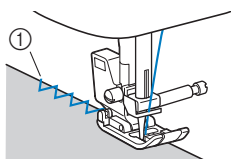

① Bod dopadu jehly

Zakrytý obrubní steh

Dolní okraj sukně nebo nohavice zajistěte zakrytým obrubním stehem.

Doplnkové informace

- Pokud jsou válcovité kusy příliš malé, takže je nelze nasunout na rameno, nebo pokud jsou příliš krátké, nebude se látka správně podávat, takže nemusí být dosaženo požadovaných výsledků.

1 Sukni nebo kalhoty obraťte naruby.



- ① Rub látky
- ② Líc látky
- ③ Dolní okraj látky

2 Přeložte spodní okraj látky na požadovanou délku, kterou chcete obroubit, a přežehlete jej.

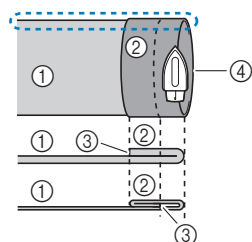

<Silná látka>
<Normální látka>

<Pohled na  ze strany>

- ① Rub látky
- ② Líc látky
- ③ Dolní okraj látky
- ④ Požadovaná délka pro obroubení

3 Krejčovskou křídou označte látku asi 5 mm (3/16 palce) od okraje a pak ji nastehujte.

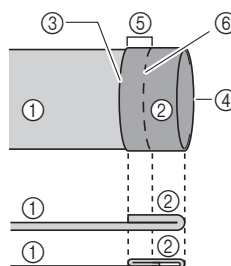

<Silná látka>
<Normální látka>

<Pohled ze strany>

- ① Rub látky
- ② Líc látky
- ③ Dolní okraj látky
- ④ Požadovaná délka pro obroubení
- ⑤ 5 mm (3/16 palce)
- ⑥ Stehování

4 Látku založte dovnitř podél stehování.

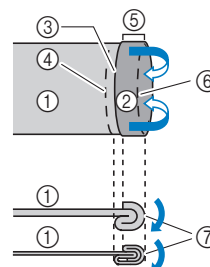

<Silná látka>
<Normální látka>

<Pohled ze strany>

- ① Rub látky
- ② Líc látky
- ③ Dolní okraj látky
- ④ Požadovaná délka pro obroubení
- ⑤ 5 mm (3/16 palce)
- ⑥ Stehování
- ⑦ Místo stehování

- 5** Založený okraj rozložte a látku položte rubem nahoru.

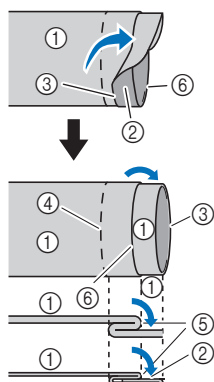

<Silná látka>

<Normální látka>

<Pohled ze strany>

- ① Rub látky
- ② Líc látky
- ③ Okraj látky
- ④ Požadovaný okraj obroubení
- ⑤ Místo stehování
- ⑥ Stehování

- 6** Připojte patku pro slepý steh „R“.

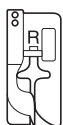

- 7** Zvolte steh.



- * Stehy se mohou lišit v závislosti na modelu stroje. Ověřte si výběr stehu na tělese stroje a poté vyberte číslo stehu.

- 8** Odmontujte plochý nástavec, abyste mohli použít volné rameno.

- 9** Věc, kterou chcete šít, navlékněte na volné rameno, ujistěte se, že stroj látku správně podává, a pak začněte šít.

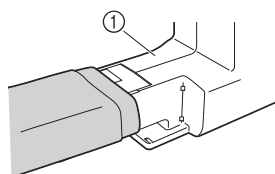

- ① Volné rameno

- 10** Látku položte tak, aby se její přeložený lem dotýkal vodítka přítlačné patky, a poté stlačte páčku přítlačné patky dolů.

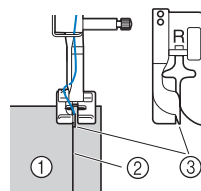

- ① Rub látky
- ② Záhyb lemu
- ③ Vodítko přítlačné patky

- 11** Šířku stehu nastavte tak, aby jehla lehce zachytávala záhyb lemu.

Pro podrobnosti o šířce stehu viz uživatelská příručka.

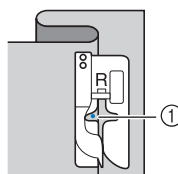

- ① Bod dopadu jehly

Když změníte bod dopadu jehly, zvedněte jehlu a pak změňte šířku stehu.

- * Pro jemné úpravy bodu dopadu jehly seřídte nastavení šířky stehu. (Nastavení šířky stehu není v milimetrech ani v palcích.)

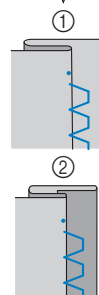
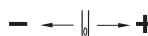

- ① Silná látka
- ② Normální látka

Doplnkové informace

- Zakrytým obrubním stehem nelze šít, pokud levý bod dopadu jehly nezachycuje záhyb lemu. Pokud jehla zachycuje příliš velkou část záhybu, nelze přeloženou látku rozložit a šev na pravé straně látky bude hodně velký, takže výsledek nebude vypadat dobře.
-

12 Při šití se musí záhyb lemu dotýkat vodítka přítlačné patky.

13 Až budete hotoví, dokončete šití a pak zvedněte přítlačnou patku a jehlu, abyste mohli pod patkou látku protáhnout směrem k zadní části stroje.

Poznámka

- Po skončení šití musíte za látku zatáhnout směrem dozadu. Pokud za látku zatáhnete do strany nebo dopředu, může se poškodit přítlačná patka.
-

14 Vypárejte stehování a otočte látku lícem ven.

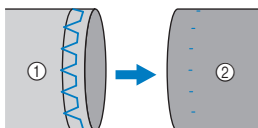

- ① Rub látky
② Líc látky

Obšítí knoflíkové dírky

Maximální délka knoflíkové dírky je asi 28 mm (1-1/8 palce) (průměr + tloušťka knoflíku).

Knoflíkové dírky se šijí od přední strany přitlačné patky k její zadní straně, jak je znázorněno níže.

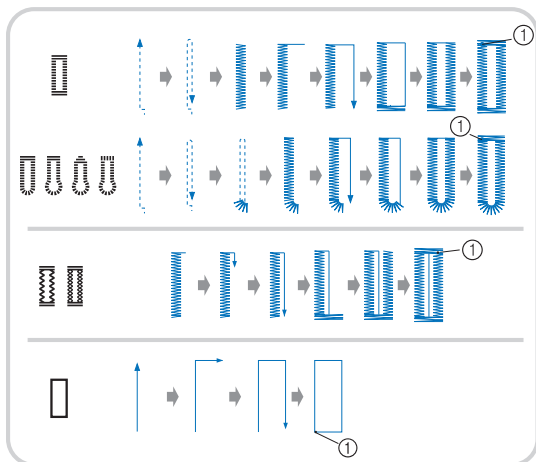

① Zesilující stehy

- * Stehy se mohou lišit v závislosti na modelu stroje. Ověřte si výběr stehu na tělese stroje a poté vyberte číslo stehu.

Popis patky pro šití dírek „A“, která se používá k vytváření knoflíkových dírek, je uveden níže.

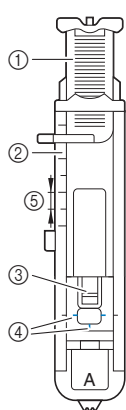

- ① Destička vodiče knoflíku
- ② Stupnice přitlačné patky
- ③ Kolík přitlačné patky
- ④ Značky na patce pro šití dírek
- ⑤ 5 mm (3/16 palce)

Poznámka

- Před šitím knoflíkových dírek zkontrolujte délku a šířku stehu tím, že si zkusíte knoflíkovou díрку obšít na zbylém kousku látky použité na daný projekt.

1 Krejčovskou křídou vyznačte na látce polohu a délku knoflíkové dírky.

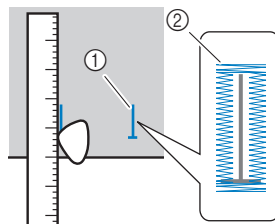

- ① Značky na látce
- ② Obšítí knoflíkové dírky

2 Vytáhněte destičku vodiče knoflíku na patce pro šití dírek „A“ a vložte knoflík, který bude procházet danou knoflíkovou dírkou.

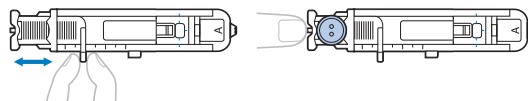

* Pokud se knoflík do destičky vodiče nevejde

Sečtěte průměr a tloušťku knoflíku a potom nastavte destičku vodiče knoflíku na vypočtenou délku. (Vzdálenost mezi značkami stupnice na přitlačné patce je 5 mm (3/16 palce).)

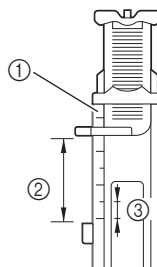

- ① Stupnice přitlačné patky
- ② Délka knoflíkové dírky (průměr + tloušťka knoflíku)
- ③ 5 mm (3/16 palce)

Příklad: Pro knoflík o průměru 15 mm (9/16 palce) a tloušťce 10 mm (3/8 palce) je nutno destičku vodiče knoflíku nastavit na stupnici na 25 mm (1 palec).

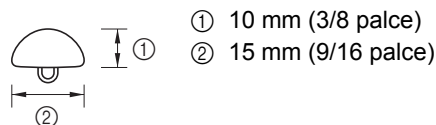

→Velikost knoflíkové dírky je nastavena.

3 Připevňte patku pro šití dírek „A“.

Před připevněním patky pro šití dírek „A“ protáhněte vrchní nit otvorem pod přitlačnou patkou.

4 Zvolte steh.



* Stehy se mohou lišit v závislosti na modelu stroje. Ověřte si výběr stehu na tělese stroje a poté vyberte číslo stehu.

5 Látku položte tak, aby značka předního konce knoflíkové dírky byla na úrovni červených značek po stranách patky pro šití dírek, a potom dejte páčku přitlačné patky dolů.

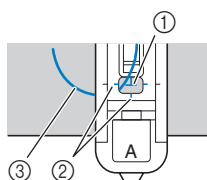

- ① Značka na látce (vpředu)
- ② Červené značky na patce pro šití dírek
- ③ Vrchní nit

💡 Poznámka

- Při spouštění přitlačné patky dolů netlačte na její přední stranu, jinak nebude zesilující rovný steh vyšit ve správné velikosti.

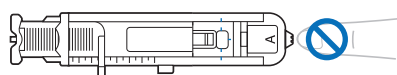

6 Páčku knoflíkové dírky stáhněte co nejvíce dolů.

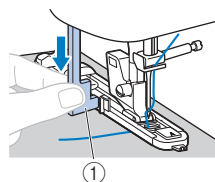

- ① Páčka knoflíkové dírky

Páčka knoflíkové dírky se nachází za úchytem na patce pro šití dírek.

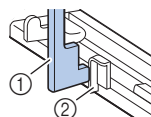

- ① Páčka knoflíkové dírky
- ② Úchyt

7 Jemně držte konec horní nitě v levé ruce a pak začněte šít.

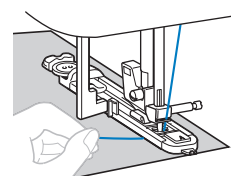

→ Po dokončení šití stroj automaticky vytvoří zesilující stehy a pak se zastaví.

8 Zvedněte jehlu a přitlačnou patku, poté vytáhněte látku a nakonec odstříhnete nitě.

9 Páčku knoflíkové dírky zvedněte do původní polohy.

10 Zapíchněte špendlík podél vnitřní strany jednoho zesilujícího rovného stehu na konci obšití knoflíkové dírky, aby se obšití nepřerázlo.

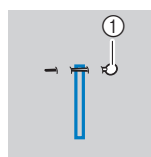

- ① Špendlík

- 11** Páráčkem prořízněte v látce knoflíkovou díрку směrem ke špendlíku.

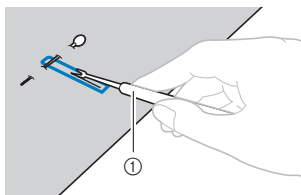

① Páráček

U knoflíkových dírek ve tvaru klíčové dírky udělejte děrovačkou otvor na kulatém konci knoflíkové dírky a potom páráčkem díрку prořízněte.

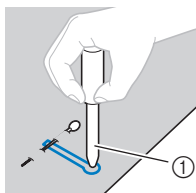

① Děrovačka

- Při použití děrovačky dejte před vyražením otvoru pod látku silný papír nebo jinou ochrannou vrstvu.

⚠ UPOZORNĚNÍ

- Při prořezávání knoflíkové dírky páráčkem nedávejte ruce ve směru řezu, protože byste se mohli zranit, pokud by vám páráček uklouzl.
- Páráček nepoužívejte žádným jiným způsobem, než ke kterému je určen.

■ **Obšívání knoflíkových dírek na strečových látkách**

K dispozici u modelů s následujícími stehy.



Při obšívání knoflíkových dírek na strečových látkách použijte opředenu nit.

- 1** Opředenu nit zahákněte za část patky pro šití dírek „A“ znázorněnou na obrázku.

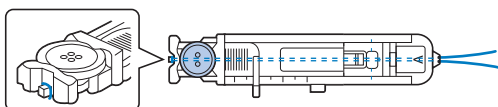

- 2** Nit zapadne do drážek a pak ji jemně přivažte.

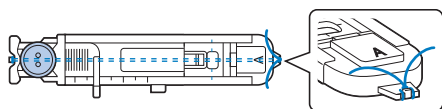

- 3** Připevněte patku pro šití dírek „A“.

- 4** Zvolte steh.



* Stehy se mohou lišit v závislosti na modelu stroje. Ověřte si výběr stehu na tělese stroje a poté vyberte číslo stehu.

- 5** Nastavte šířku stehu podle tloušťky opředené nitě.

- 6** Dejte páčku přítlačné patky a páčku knoflíkové dírky dolů a začněte šít.

- 7** Po dokončení šití jemně zatáhněte za opředenu nit, abyste odstranili případné prověšení.

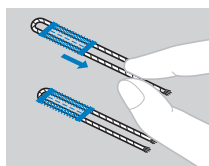

- 8** Ruční šicí jehlou vytáhněte opředenu nit na rubu látky a poté ji zavažte.

Našívání knoflíků (u modelů vybavených patkou pro našívání knoflíků „M“)

Strojem lze také našít knoflíky. Můžete přišívat knoflíky se dvěma nebo čtyřmi otvory.

- 1 Změřte vzdálenost mezi otvory v knoflíku, který chcete přišívat.



- 2 Zvedněte páčku přítlačné patky a poté přesuňte spínač polohy podávacích palců, který se nachází na zadní části základny stroje, do polohy **▲▲** (doleva při pohledu na stroj zezadu).

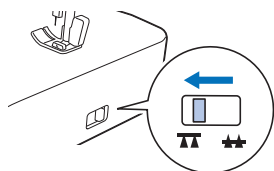

→ Podávací palce klesnou dolů.

- 3 Připevněte patku pro našívání knoflíků „M“.

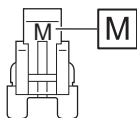

- 4 Vyberte steh cik-cak.



* Ověřte si číslo stehu na tělese stroje a dotyčný steh na stroji nastavte.

- 5 Nastavte šířku stehu tak, aby byla stejná jako vzdálenost mezi otvory v knoflíku.

- 6 Knoflík položte na místo, kde bude přišíty, a dejte páčku přítlačné patky dolů.

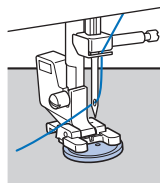

- Při našívání knoflíků se čtyřmi otvory nejprve šijte dva otvory nejbližší k vám. Pak knoflík posuňte, aby jehla procházela dvěma otvory směrem k zadní části stroje, a potom šijte stejným způsobem.

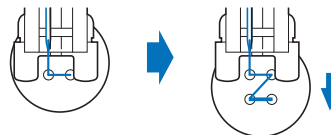

- 7 Pootočte ovládacím kolem směrem k sobě (proti směru hodinových ručiček) a ujistěte se, že jehla správně prochází dvěma otvory knoflíku.

Pokud se zdá, že jehla narazí do knoflíku, přeměřte vzdálenost mezi otvory v knoflíku. Nastavte šířku stehu podle vzdálenosti mezi otvory v knoflíku.

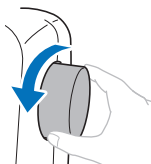

⚠ UPOZORNĚNÍ

- Při šití se jehla nesmí dotýkat knoflíku, jinak se může ohnout nebo zlomit.

- 8** Vyšijte asi 10 stehů pomalou rychlostí.
(u modelů vybavených ovladačem rychlosti šití na stroji)
Nastavte ovladač rychlosti šití doleva, čímž bude stroj šít pomalu.

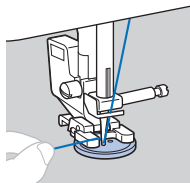

- 9** Nůžkami ustrihněte horní a spodní nit na začátku švu.
Horní nit na konci švu protáhněte na rub látky a pak ji svažte se spodní nití.

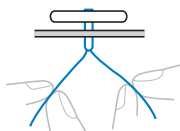

- 10** Po přišíání knoflíku přesuňte spínač polohy podávacích palců do polohy **▲▲** (doprava při pohledu na stroj zezadu) a pootočením ovládacího kola zvedněte podávací palce.

Doplnkové informace

- Až začnete znovu šít, podávací palce se opět vysunou.
-

Všítí zipu

■ Všítí běžného zipu

Šev se šije na obou dílech látky přiložených těsně k sobě.

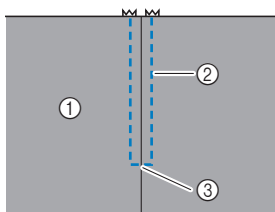

- ① Líc látky
- ② Šev
- ③ Konec rozparku pro zip

1 Upevněte patku cik-cak „J“.

2 Šijte rovným stehem až k rozparku pro zip.

Zatímco jsou díly látky přiložené lícem k sobě, po dosažení rozparku pro zip začněte šít opačným stehem.

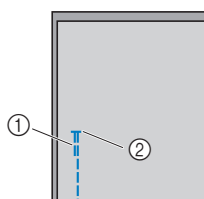

- ① Opačné stehy
- ② Konec rozparku pro zip

3 Nastehujte látku od rozparku až k okraji látky.

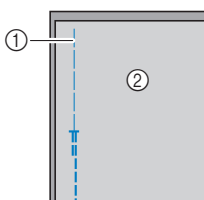

- ① Zdrhovací stehování
- ② Rub látky

4 Rozparek rozžehlete z rubu látky.

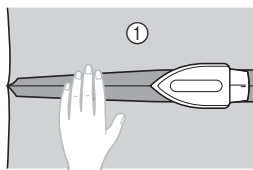

- ① Rub látky

5 Vyrovnajte šev se středem zipu a pak zip přistehujte do rozparku.

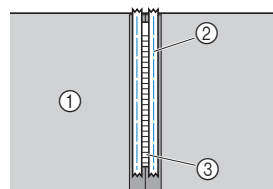

- ① Rub látky
- ② Zdrhovací stehování
- ③ Zip

6 Vypárejte asi 5 cm (2 palce) od konce stehování na vnější straně.

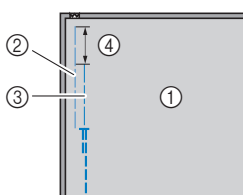

- ① Rub látky
- ② Nastehování zipu
- ③ Vnější nastehování
- ④ 5 cm (2 palce)

- 7** Držák přítlačné patky připevněte k pravému čepu zipové patky „I“.

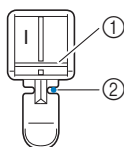

- ① Čep na pravé straně
② Bod dopadu jehly

- 8** Vyberte rovný steh (uprostřed (vycentrovaná) poloha jehly).



- * Ověřte si číslo stehu na tělese stroje a dotýčný steh na stroji nastavte.

⚠ UPOZORNĚNÍ

- Při použití patky zipové „I“ musíte zvolit rovný steh (uprostřed (vycentrovaná) poloha jehly) a pomalým otáčením ovládacího kola směrem k sobě (proti směru hodinových ručiček) se ujistěte, že se jehla nedotýká přítlačné patky. Pokud zvolíte jiný steh nebo pokud jehla narazí do přítlačné patky, může se ohnout nebo zlomit.

- 9** Obšítí horním stehem kolem zipu.

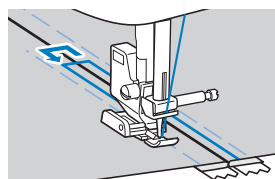
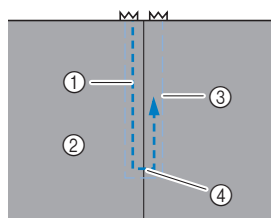

- ① Šev
② Líc látky
③ Stehování
④ Konec rozparku pro zip

⚠ UPOZORNĚNÍ

- Při šití se jehla nesmí dotýkat zipu, jinak se může ohnout nebo zlomit.

📖 Doplňkové informace

- Pokud se přítlačná patka dostane do kontaktu s jezdcem zipu, nechte jehlu dole (v látce) a zvedněte přítlačnou patku. Posuňte jezdec tak, aby se nedotýkal přítlačné patky, dejte patku dolů a pokračujte v šití.

- 10** Vypárejte stehování.

Našívání nášivek, sešívání (patchwork) a prošívání

■ Našívání nášivek

- 1 Nášivku přistehujte nebo přilepte k podkladové látce.

Poznámka

- Pokud k upevnění nášivky na látku používáte lepidlo, nenanášejte ho na plochy, které se budou šít na stroji. Pokud lepidlo přilne k jehle nebo pouzdru cívky spodní nitě, může dojít k poškození stroje.

- 2 Upevněte patku cik-cak „J“.

- 3 Zvolte steh.

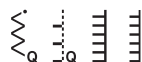

- * Stehy se mohou lišit v závislosti na modelu stroje. Ověřte si výběr stehu na tělese stroje a poté vyberte číslo stehu.
- * Pokud není žádný z výše uvedených stehů k dispozici, vyberte „“, na začátku a konci šití protáhněte horní nit na rub látky a poté ji svažte se spodní nití.
- * Nepoužívejte šití opačných stehů ani automatické šití opačných/zesilujících stehů.

- 4 Pootočte ovládacím kolem směrem k sobě (proti směru hodinových ručiček) a potom začněte šít kolem okraje nášivky, přičemž jehla musí procházet látkou těsně mimo nášivku.

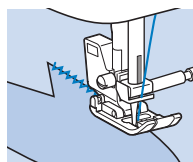

Při šití kolem rohů zastavte stroj s jehlou v látce těsně mimo nášivku, zvedněte páčku přítlačné patky a podle potřeby otočte látku do nového směru šití.

■ Patchwork (technika „crazy quilt“)

1 Přehněte okraj horního dílu látky a položte ho na spodní díl.

2 Upevněte patku cik-cak „J“.

3 Zvolte steh.

- Stehy zobrazené níže slouží jen jako příklad. Zvolte požadovaný steh.



- * Stehy se mohou lišit v závislosti na modelu stroje. Ověřte si výběr stehu na tělese stroje a poté vyberte číslo stehu.

4 Sešijte oba díly látky k sobě tak, aby vzor stehu zasahoval do obou dílů.

V případě potřeby použijte špendlíky.

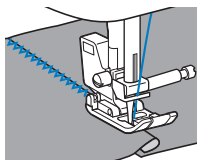

⚠ UPOZORNĚNÍ

- Nešijte přes špendlíky.

■ Sešívání

Spojování dvou kusů látky se říká sešívání. Kusy látky je nutno ustříhnout s přídatkem pro šev o šíři 6,5 mm (1/4 palce).

Šijte sešivacím rovným stehem 6,5 mm (1/4 palce) buď od pravého okraje, nebo od levého okraje přitlačné patky.

1 Díly látky, které chcete sešít k sobě, sestehujte nebo sešpendlete podél přídatku na šev.

2 Upevněte patku cik-cak „J“.

3 Zvolte steh.



* Ověřte si číslo stehu na tělese stroje a dotyčný steh na stroji nastavte.

4 Při šití musí být bok přitlačné patky na úrovni okraje látky.

□ Chcete-li mít přídatek na šev vpravo

Vyrovnejte hranu látky s pravou stranou přitlačné patky, nastavte šířku stehu na 5,5 mm (7/32 palce) a šijte za použití stehu .

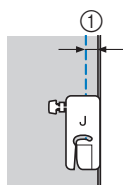

① 6,5 mm (1/4 palce)

□ Chcete-li mít přídatek na šev vlevo

Vyrovnejte levou stranu přitlačné patky s okrajem tkaniny, nastavte šířku stehu na

1,5 mm (1/16 palce) a šijte za použití stehu .

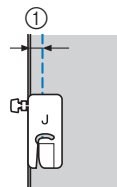

① 6,5 mm (1/4 palce)

Doplnkové informace

- Chcete-li změnit šířku přídatku na šev (polohu jehly), upravte šířku stehu. Podrobnosti naleznete v kapitole „Nastavení délky a šířky stehu“ uživatelské příručky a „Šití se stejným přídatkem na šev“ na straně 7.

■ Prošívání

Prošívání, kdy se mezi horní a spodní vrstvu látky vloží výplň, se označuje výrazem „quiltování“. Prošívání ozdobné deky lze snadno ušít za použití krácející patky* a quiltovacího vodítka*.

* Tyto díly se prodávají zvlášť, kontaktujte autorizovaného prodejce Brother.

💡 Poznámka

- Při použití krácející patky navlekněte nit do jehly ručně nebo krácející patku připevněte teprve poté, co jste nit navlékli do jehly pomocí navlékače jehly.
- Při prošívání používejte jehlu domácího šicího stroje o velikosti 90/14.
- Krácející patka může být použita pouze u vzorů rovných stehů nebo u stehů cik-cak. S krácející patkou nešijte opačné stehy.
- Pro šití s krácející patkou nastavte rychlost šití mezi pomalým a středně rychlým šitím.
- Při použití krácející patky si prošívání vyzkoušejte na zbylém kousku látky, kterou hodláte použít na daný projekt.

1 Látku, kterou chcete prošít, sestehujte.

2 Demontujte přítlačnou patku a držák přítlačné patky.

- Podrobnosti naleznete v kapitole „Výměna přítlačné patky“ uživatelské příručky.

3 Upínací vidlici krácející patky nasadíte na upínací šroub jehly.

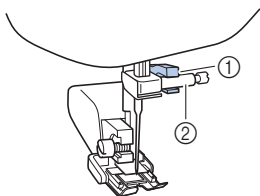

- ① Upínací vidlice
- ② Upínací šroub jehly

4 Dejte páčku přítlačné patky dolů a potom šroubovákem utáhněte šroub držáku přítlačné patky.

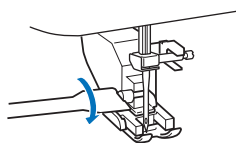

⚠ UPOZORNĚNÍ

- Šrouby je nutno pevně utáhnout šroubovákem, jinak se jehla může dotknout přítlačné patky, a tím se ohnout nebo zlomit.
- Než začnete šít, pomalu otáčejte ovládacím kolem směrem k sobě (proti směru hodinových ručiček) a kontrolujte, že se jehla nedotýká přítlačné patky. Pokud jehla narazí do přítlačné patky, může se ohnout nebo zlomit.

5 Zvolte steh.



- * Stehy se mohou lišit v závislosti na modelu stroje. Ověřte si výběr stehu na tělese stroje a poté vyberte číslo stehu.
- * Pokud není žádný z výše uvedených stehů k dispozici, vyberte „“, na začátku a konci šití protáhněte horní nit na rub látky a poté ji svažte se spodní nití.
- * Nepoužívejte šití opačných stehů ani automatické šití opačných/zesilujících stehů.

6 Na každou stranu přítlačné patky položte jednu ruku a pak rovnoměrně navádějte látku během šití pod patku.

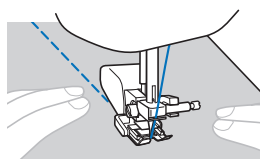

Použití quiltovacího vodítka (prodává se zvlášť)

Quiltovací vodítko se používá k vytvoření souběžných stehů se stále stejnou mezerou mezi nimi.

1 Dřík quiltovacího vodítka vložte do otvoru na zadní straně krácející patky nebo držáku přítlačné patky.

Krácející patka

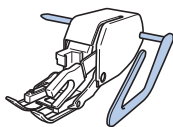

Držák přítlačné patky

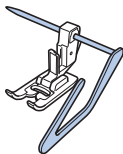

2 Dřík quiltovacího vodítka nastavte tak, aby vodítko bylo na úrovni švu, který je už vyšitý.

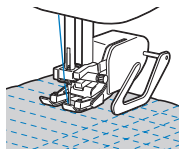

■ Volné prošívání

Doporučujeme připojit nožní pedál a šít stejnoměrnou rychlostí.

(u modelů vybavených ovladačem rychlosti šití na stroji)

Rychlost šití můžete nastavit ovladačem rychlosti šití na stroji.

⚠ UPOZORNĚNÍ

- Při volném prošívání regulujte rychlost podávání látky tak, aby odpovídala rychlosti šití. Pokud je podání látky rychlejší než rychlost šití, jehla se může zlomit nebo může dojít k jinému poškození.

Quiltovací patka* se používá pro volné prošívání cik-cak nebo dekorativními stehy nebo pro volné prošívání rovných linií na látce o nestejně tloušťce.

* Tyto díly se prodávají zvlášť, kontaktujte autorizovaného prodejce Brother.

□ Quiltovací patka

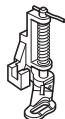

- 1 Přesuňte spínač polohy podávacích palců, který se nachází na zadní části základny stroje, do polohy  (doleva při pohledu na stroj zezadu).

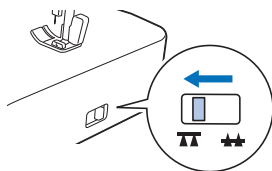

→ Podávací palce klesnou dolů.

- 2 Zvolte steh.



- * Stehy se mohou lišit v závislosti na modelu stroje. Ověřte si výběr stehu na tělese stroje a poté vyberte číslo stehu.
- * Pokud není žádný z výše uvedených stehů k dispozici, vyberte „“, na začátku a konci šití protáhněte horní nit na rub látky a poté ji svažte se spodní nití.
- * Nepoužívejte šití opačných stehů ani automatické šití opačných/zesilujících stehů.

- 3 Demontujte přítlačnou patku a držák přítlačné patky.

- Před sejmutím držáku přítlačné patky vypněte stroj. Podrobnosti naleznete v uživatelské příručce.

- 4 Připevněte quiltovací patku tak, že její čep umístíte nad upínací šroub jehly a dolní levý roh quiltovací patky zarovnáte s přítlačnou tyčkou.

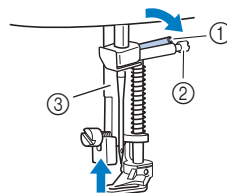

- ① Čep
- ② Upínací šroub jehly
- ③ Přítlačná tyčka

💡 Poznámka

- Ujistěte se, že quiltovací patka není nakloněná.

- 5** Quiltovací patku podržte na místě pravou rukou a šroub držáku přitlačné patky utáhněte šroubovákem v levé ruce.

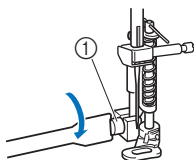

① Šroub držáku přitlačné patky

⚠ UPOZORNĚNÍ

- Šrouby je nutno pevně utáhnout přiloženým šroubovákem. Jinak se jehla může dotknout quiltovací patky, a tím se ohnout nebo zlomit.

- 6** Oběma rukama držte látku napnutou a pak ji rovnoměrně posouvejte, aby se tvořily stejné stehy zhruba 2,0 až 2,5 mm (asi 1/16 až 3/32 palce) dlouhé.

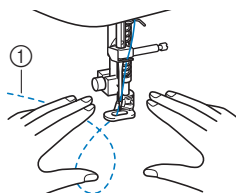

① Steh

- 7** Po skončení šití přesuňte spínač polohy podávacích palců do polohy  (doprava při pohledu na stroj zezadu) a pootočením ovládacího kola zvedněte podávací palec.

Další způsoby šití

■ Přišití pruženky

Pokud přišíváte k manžetě nebo do pasu oděvu prádlovou pruženku (gumu), budou výsledné rozměry odpovídat rozměrům natažené pruženky. Proto je nutno použít pruženku vhodné délky.

1 Pruženku přišpendlete k rubu látky.

Pruženku přišpendlete na několika místech k látce, aby na ní byla rovnoměrně rozprostřená.

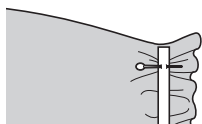

2 Upevněte patku cik-cak „J“.

3 Zvolte steh.



* Ověřte si číslo stehu na tělese stroje a dotyčný steh na stroji nastavte.

4 Během přišívání držte pruženku nataženou, aby měla stejnou délku jako látka.

Levou rukou táhněte za látku za přítlačnou patku a pravou rukou táhněte za látku u špendlíku, který je nejbližší přední části přítlačné patky.

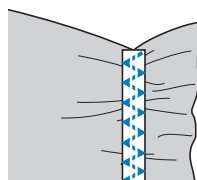
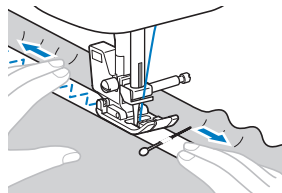

⚠ UPOZORNĚNÍ

- Při šití se jehla nesmí dotýkat špendlíků, jinak se může ohnout nebo zlomit.

■ Zesilující rovné stehy

K dispozici u modelů s následujícím stehem.



Zesilující rovné stehy se používají k zesílení v namáhaných místech, jako jsou rohy a otvory kapes.

Níže je pro příklad popsán postup šití zesilujících stehů v rozích kapsy.

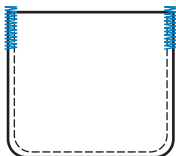

1 Určete délku zesilujícího stehování.

Destičku vodiče knoflíku na patce pro šití dírek „A“ nastavte na délku zesilujícího rovného stehu. (Vzdálenost mezi značkami stupnice na přitlačné patce je 5 mm (3/16 palce).)

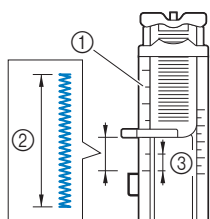

- ① Stupnice přitlačné patky
- ② Délka zesilujícího stehování
- ③ 5 mm (3/16 palce)

- Je možno šít zesilující rovné stehy o maximální délce asi 28 mm (1-1/8 palce).

2 Připevněte patku pro šití dírek „A“.

Před připevněním patky pro šití dírek „A“ protáhněte vrchní nit otvorem pod přitlačnou patkou.

3 Zvolte steh.



- * Ověřte si číslo stehu na tělese stroje a dotýčný steh na stroji nastavte.

4 Látku položte tak, aby otvor kapsy směřoval k vám, a pak posuňte páčku přitlačné patky dolů, aby se jehla spustila 2 mm (1/16 palce) před otvor kapsy.

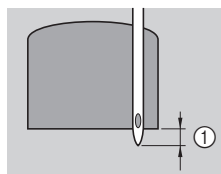

- ① 2 mm (1/16 palce)

5 Páčku knoflíkové dírky stáhněte co nejvíce dolů.

6 Jemně držte konec horní nitě v levé ruce a pak začněte šít.

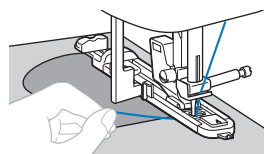

7 Po skončení šití zvedněte páčku přitlačné patky, odstraňte látku a pak ustrihněte nitě.

8 Páčku knoflíkové dírky zvedněte do původní polohy.

■ Svazkové příčné stehy

K dispozici u modelů s následujícími stehy.



Sešíváním napříč otevřeného stehu vzniká svazkový příčný steh. Používá se na halenky a dětské oblečení. Tento steh je ozdobnější, když použijete silnější nit.

1 Přeložte okraje dvou kusů látky podél švů a přežehlete je.

2 Oba kusy látky, mezi nimiž nechte mezeru o šířce asi 4 mm (3/16 palce), přistehujte na tenký papír nebo list vodorozpuštěného podkladového materiálu.

Když si na papír nebo vodorozpuštěný podkladový materiál nakreslíte uprostřed čáru, bude šití snadnější.

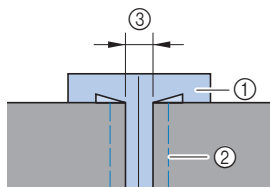

- ① Tenký papír nebo vodorozpuštěný podkladový materiál
- ② Stehování
- ③ 4 mm (3/16 palce)

3 Upevněte patku cik-cak „J“.

4 Zvolte steh.



* Stehy se mohou lišit v závislosti na modelu stroje. Ověřte si výběr stehu na tělese stroje a poté vyberte číslo stehu.

5 Nastavte délku stehu na 7,0 mm (1/4 palce).

6 Při šití musí být střed přitlačné patky uprostřed mezi oběma kusy látky.

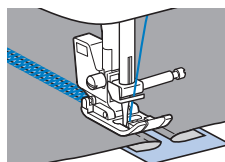
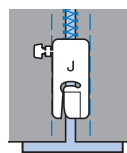

7 Po dokončení šití odstraňte podkladový papír.

■ Vroubkované stehy

K dispozici u modelů s následujícím stehem.



Opakovanému vzoru stehu ve tvaru vlnovky, který vypadá jako mušličky, se říká vroubkování. Používá se na límce halenek a ke zdobení okrajů látky.

1 Připevněte patku na monogramy „N“.

2 Zvolte steh.



* Ověřte si číslo stehu na tělese stroje a dotyčný steh na stroji nastavte.

3 Šijte podél okraje látky a přitom dbejte, abyste nešli přímo na okraji látky.

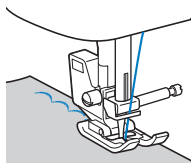

4 Nůžkami látku odstříhnete podél švu.

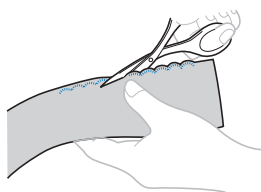

• Dejte pozor, abyste švy nepřestříhli.

■ Šití přes vrapy

K dispozici u modelů s následujícími stehy.



Dekoratívnímu stehu vytvořenému šitím nebo vyšíváním přes jednotlivá nařazení látky se říká šití přes vrapy. Používá se ke zdobení předních dílů halenek nebo manžet.

Šití přes vrapy dodává látce texturu a pružnost.

- 1 Upevněte patku cik-cak „J“.
- 2 Zvolte rovný steh a pak nastavte délku stehu na 4,0 mm (3/16 palce) a snižte napětí nitě.
- 3 Vytvářejte souběžné švy v intervalech 1 cm (3/8 palce) a zatažením za spodní nit vytvořte nařazení.

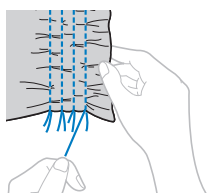
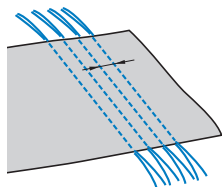

- 4 Zvolte steh.



* Stehy se mohou lišit v závislosti na modelu stroje. Ověřte si výběr stehu na tělese stroje a poté vyberte číslo stehu.

- 5 Šijte mezi rovnými stehy a povytáhněte nitě rovných stehů.

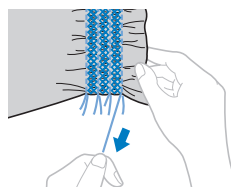
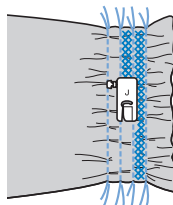

■ Vzorové záložkové stehy

K dispozici u modelů s následujícím stehem.



Sámkům, jejichž okraje vypadají jako mušličky, se říká vzorové záložkové sámký. Používají se ke zdobení okrajů, předních dílů halenek nebo manžet z tenkých látek.

- 1 **Nakreslete stejnoměrně vzdálené souběžné čáry a pak podél nich látku složte.**

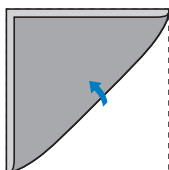

- 2 **Upevněte patku cik-cak „J“.**

- 3 **Zvolte steh a pak zvyšte napětí nitě.**



* Ověřte si číslo stehu na tělese stroje a dotyčný steh na stroji nastavte.

- 4 **Při šití musí na vnější straně dopadat jehla mírně mimo okraj látky.**

Pokračujte jeden sámek po druhém, přičemž vždy látku podél čáry přeložte a pak prošijete.

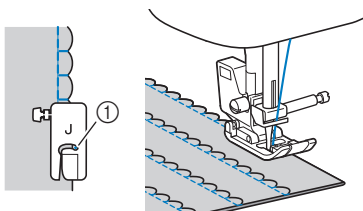

① Bod dopadu jehly

- 5 **Po dokončení šití sejměte látku. Narovnejte záhyby a pak všechny sámký přezhlete k jedné straně.**

■ Spojování

K dispozici u modelů s následujícími stehy.



Dekoratивní přemostřovací stehy lze šít přes přídavek na šev spojených kusů látek. To se používá při vytváření patchworkových výrobků (tzv. „crazy quilt“).

- 1 Upevněte patku cik-cak „J“.
- 2 Sešijte oba kusy látky přiložené lícem k sobě a pak rozevřete přídavky na šev.
- 3 Zvolte steh.



* Stehy se mohou lišit v závislosti na modelu stroje. Ověřte si výběr stehu na tělese stroje a poté vyberte číslo stehu.

- 4 Otočte látku lícem nahoru a pak šijte přes šev tak, aby šev procházel pod středem přítlačné patky.

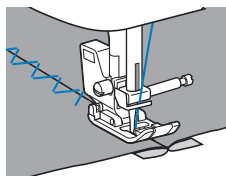

■ Krajkové stehy

(u modelů vybavených patkou na monogramy „N“)

Při šití s křídlovou jehlou jsou otvory vytvořené jehlou zvětšené, což vytváří dekorativní steh, který vypadá jako krajka. Používá se ke zdobení lemů a ubrusů u tenkých nebo středně těžkých tkanin a také u tkanin s plátňovou vazbou.

1 Nasad'te křídlovou jehlu.



- Použijte křídlovou jehlu 130/705H 100/16.
- Podrobnosti o výměně jehly viz uživatelská příručka.
- Navlékač jehel nelze s křídlovými jehlami použít, mohlo by totiž dojít k poškození stroje. Ručně provlečte nit okem jehly zepředu dozadu.

2 Připevněte patku na monogramy „N“.

3 Zvolte steh.



- * Stehy se mohou lišit v závislosti na modelu stroje. Ověřte si výběr stehu na tělese stroje a poté vyberte číslo stehu.

⚠ UPOZORNĚNÍ

- Při šití s křídlovou jehlou zvolte šířku stehu 6,0 mm (15/64 palce) nebo méně, jinak se může jehla ohnout nebo zlomit.
- Po úpravě šířky stehu pomalu otáčejte ovládacím kolem směrem k sobě (proti směru hodinových ručiček) a kontrolujte, že se jehla nedotýká přítlačné patky. Pokud jehla narazí do přítlačné patky, může se ohnout nebo zlomit.

4 Začněte šít.

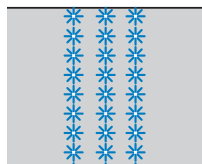

SEŘIZOVÁNÍ

(K dispozici u modelů s nejméně 25 stehy.)
Váš vzor stehu se někdy nemusí podařit, a to v závislosti na typu a tloušťce látky, použitým podkladovým materiálu, rychlosti šití atd. Pokud šití nedopadne dobře, vyšijte zkušební stehy za použití stejných podmínek jako při skutečném šití a upravte nastavení vzoru stehu, jak je vysvětleno níže. Pokud se vzor stehu nevydaří ani po provedení níže popsané úpravy nastavení vzoru stehu, provádějte úpravy u každého vzoru stehu zvlášť.

Doplnkové informace

- Tuto úpravu lze použít u  (prošivacího tečkovacího stehu), dekorativních stehů, saténových stehů a křížových stehů. Podrobnosti o vzorech stehů uložených do stroje naleznete v části „Tabulka stehů“ (<http://s.brother/cmkg/>).

1 Vypněte stroj.

2 Za současného podržení stisknutého tlačítka ① zapněte stroj.



3 Po zapnutí stroje tlačítko ① uvolněte.

→ Displej se přepne na zobrazení úpravy stehu.

4 Seříd'te stehy pomocí tlačítek délky stehu.

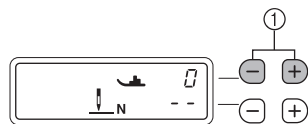

① Tlačítka délky stehu

- Pokud dochází ke shlukování stehů ve vzoru:
Několikrát stiskněte „+“ tlačítko délky stehu.

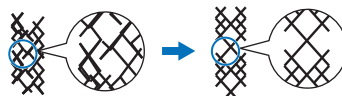

- Pokud dochází ke shlukování stehů ve vzoru:
Několikrát stiskněte „-“ tlačítko délky stehu.

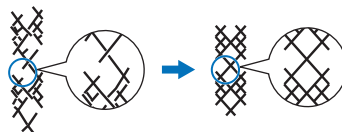

5 Znovu začněte šít vzor stehu.

- * Pokud vzor stehu stále nevypadá dobře, provádějte úpravy opakovaně, dokud vzor stehu nevyjde správně.

Poznámka

- Ovladač rychlosti šití nelze použít s tímto vzorem stehu.

REJSTŘÍK POJMŮ

D		V	
Džínovina	10	Válcovité kusy	6
K		Volné prošívání	36
Knoflíková dírka	23	Vroubkované stehy	41
Kráčející patka	34	Vzorový záložkový steh	43
Krajkové stehy	45	Z	
Křídlová jehla	45	Základní stehování	17
Kůže	13	Zakrytý obrubní steh	20
L		Zesilující rovné stehy	39
Látka	10	Zip	29
Látka pokrytá vinylem	13		
N			
Našívání knoflíků	27		
Nášivka	31		
O			
Overlockové stehy	18		
P			
Patchwork	32		
Poloha jehly	7, 17		
Prádlová pruženka (guma)	38		
Prošívání	34		
Q			
Quiltovací vodítko	35		
S			
Sešívání	33		
Silná látka	10		
Šití přes vrapy	42		
Spínač polohy podávacích palců	36		
Spojování	44		
Stejnoměrný přídavek na šev	7		
Strečová látka	12		
Suchý zip	14		
Svazkové příčné stehy	40		
T			
Tenká látka	11		

Navštivte nás na adrese <http://s.brother/cpkag/>, kde naleznete informace podpory (průvodce šitím, tabulka stehů, instruktážní videa, časté dotazy apod.) pro váš výrobek Brother.



Chcete-li získat informace o videích, jděte na stránky <http://s.brother/cvkag/>.



Brother SupportCenter je mobilní aplikace, která poskytuje informace podpory (instruktážní videa, časté dotazy apod.) pro váš výrobek Brother. Stáhněte si ji prostřednictvím služeb Google Play™ nebo App Store.



Google Play™



App Store

Ochranné známky

App Store je značkou služby společnosti Apple Inc.

Android a Google Play jsou ochranné známky společnosti Google, Inc.

Používání těchto ochranných známek podléhá svolení společnosti Google.