

brother

コンピュータミシン ZZ3-B893

取扱説明書

テンディ
Tendy
7000

- 大型模様 / 文字ぬい
- 自動端ぬい
- 自動糸調子

“テンディ7000”って、こんなミシン。

●ごあいさつ
お買い上げまことにありがとうございます。
この製品のすばらしい性能と、その正しい使
い方をご理解いただくために、この〈取扱
説明書〉を最後までよくお読みください。
お読みになったあとは、保証書とともに、
必ず保存してください。

大型模様＋文字ぬい

●
自動端ぬい

●
自動糸調子



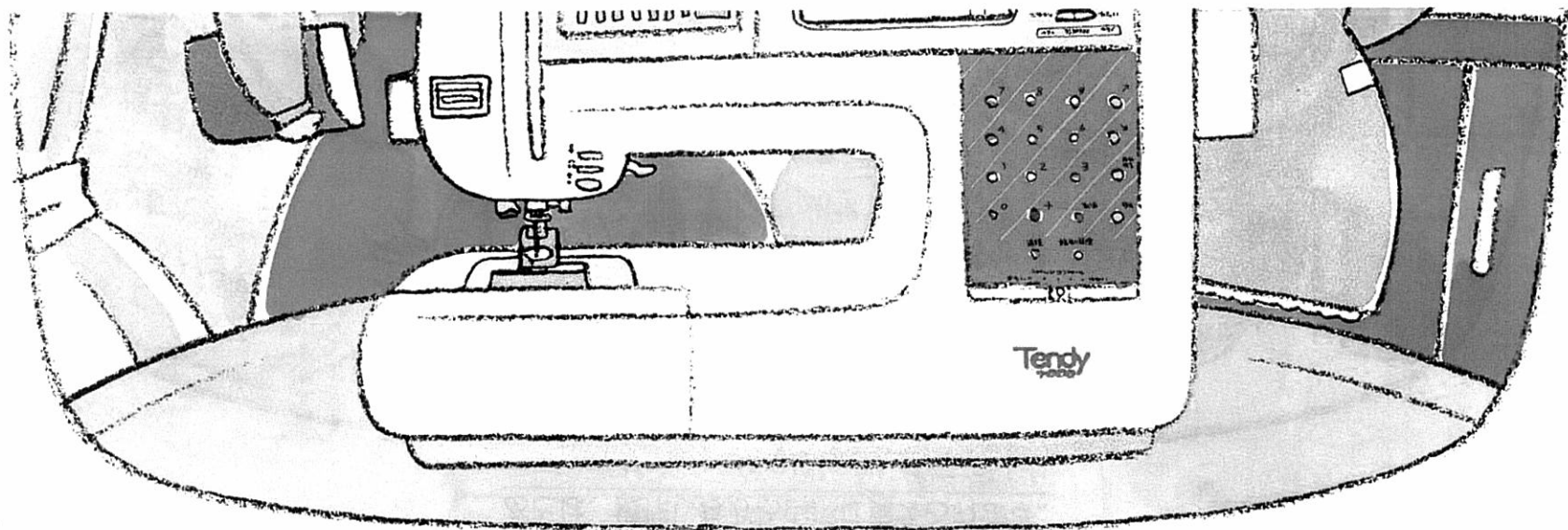

〈お願い〉

このミシンは、糸切れ確認装置が付いています。上糸がかかっている場合や下糸がない状態でスタート/ストップスイッチを押しても、ミシンは正常に作動しません。また、針棒切り離し機構により、選択した模様によっては、針が上で停止したまま布地を送ります。そのとき縫製音と異なった音が発生しますが、トラブルではありませんのでご了承ください。

C o n t e n t s

基本操作	自動端ぬい13~14	メッセージ表示23
下糸の準備1	大型模様・メッセージ模様・飾り模様	電子音23
上糸のかけ方2	メッセージ模様15~18	針の交換
下糸の引き出し3	大型模様15~18	布地と糸と針の選択24
ぬってみましょう4	飾り模様15~18	ランプの交換24
押えの交換5	ぬい終わったら16	お手入れ
実用ぬい	模様の調整18	ミシン本体の掃除25
直線ぬい7	もようシートの使い方19	ミシンを大切に25
三重ぬい7	大型模様の針おち位置一覧表19	各部の名称とはたらき26
ジグザグぬい7	ステップ模様20	表示窓の見方27
飾りぬい7	模様を使った作品20	実用ぬい一覧表27
裁ち目かがり8	マイイラスト	トラブルチェック
まつりぬい9	ぬってみましょう21~22	簡単なミシンの調整28
ボタン穴かがり11	テータの作り方・テータの入れ方22	ミシン講習整理券29
かんどめ11	ミシンの特長	ぬい方早見表29
ダーニング11	自動糸調子23	模様カード早見表29
片押えを使った直線ぬい12	エラー表示23	模様カード30

●ハードケースの取りはずし方

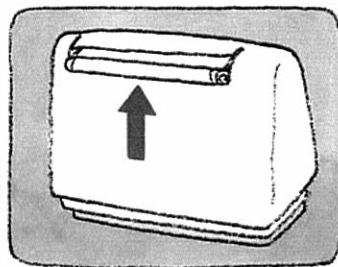

*ハンドルをたおしたまま、ケースを取り付け、取りはずします。

“テンディ7000”って、こんなミシン。

●ごあいさつ
お買い上げまことにありがとうございます。
この製品のすばらしい性能と、その正しい使
い方をご理解いただくために、この〈取扱
説明書〉を最後までよくお読みください。
お読みになったあとは、保証書とともに、
必ず保存してください。

大型模様十文字ぬい

●
自動端ぬい

●
自動糸調子

まず、ひととおり目を通してください。

あとは、操作しながら自然に覚えられます。



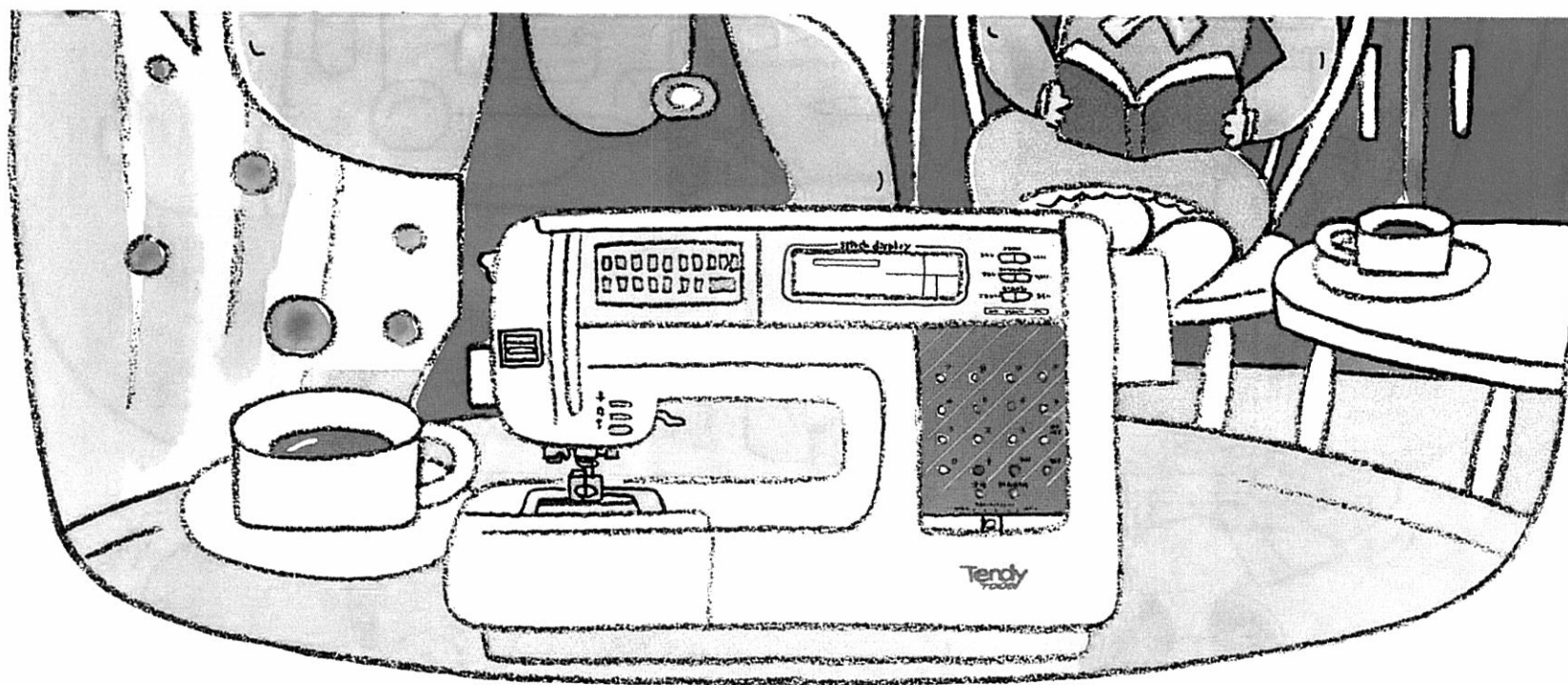

C o n t e n t s

基本操作	自動端ぬい13~14	メッセージ表示23
下糸の準備1	大型模様・メッセージ模様・飾り模様	電子音23
上糸のかけ方2	メッセージ模様15~18	針の交換
下糸の引き出し3	大型模様15~18	布地と糸と針の選択24
ぬってみましょう4	飾り模様15~18	ランプの交換24
押えの交換5	ぬい終わったら16	お手入れ
実用ぬい	模様の調整18	ミシン本体の掃除25
直線ぬい7	もようシートの使い方19	ミシンを大切に25
三重ぬい7	大型模様の針おち位置一覧表19	各部の名称とはたらき26
ジグザグぬい7	ステップ模様20	表示窓の見方27
飾りぬい7	模様を使った作品20	実用ぬい一覧表27
裁ち目かがり8	マイイラスト	トラブルチェック
まつりぬい9	ぬってみましょう21~22	簡単なミシンの調整28
ボタン穴かがり11	データの作り方・データの入れ方22	ミシン講習整理券29
かんどめ11	ミシンの特長	ぬい方早見表29
ターニング11	自動糸調子23	模様カード早見表29
片押えを使った直線ぬい12	エラー表示23	模様カード30

●ハードケースの取りはずし方

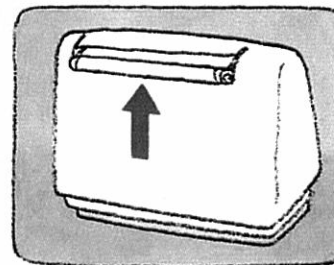

*ハンドルをたおしたまま、ケースを取り付け、取りはずします。

基本操作

●
下糸の準備

下糸巻き案内に順序よく糸をかけます。

番号と矢印に従って
糸をかけましょう。
糸は糸こまの
手前から出すのね。

ホビンの糸の向きに注意して、
ホビン正しくセットしましょう。
少し巻いたら糸はしを切ってね。

2 下糸巻き案内に。



3 糸端を持ち、
少し巻いたら、シンをいったん止めて糸端を切ります。



合わせます



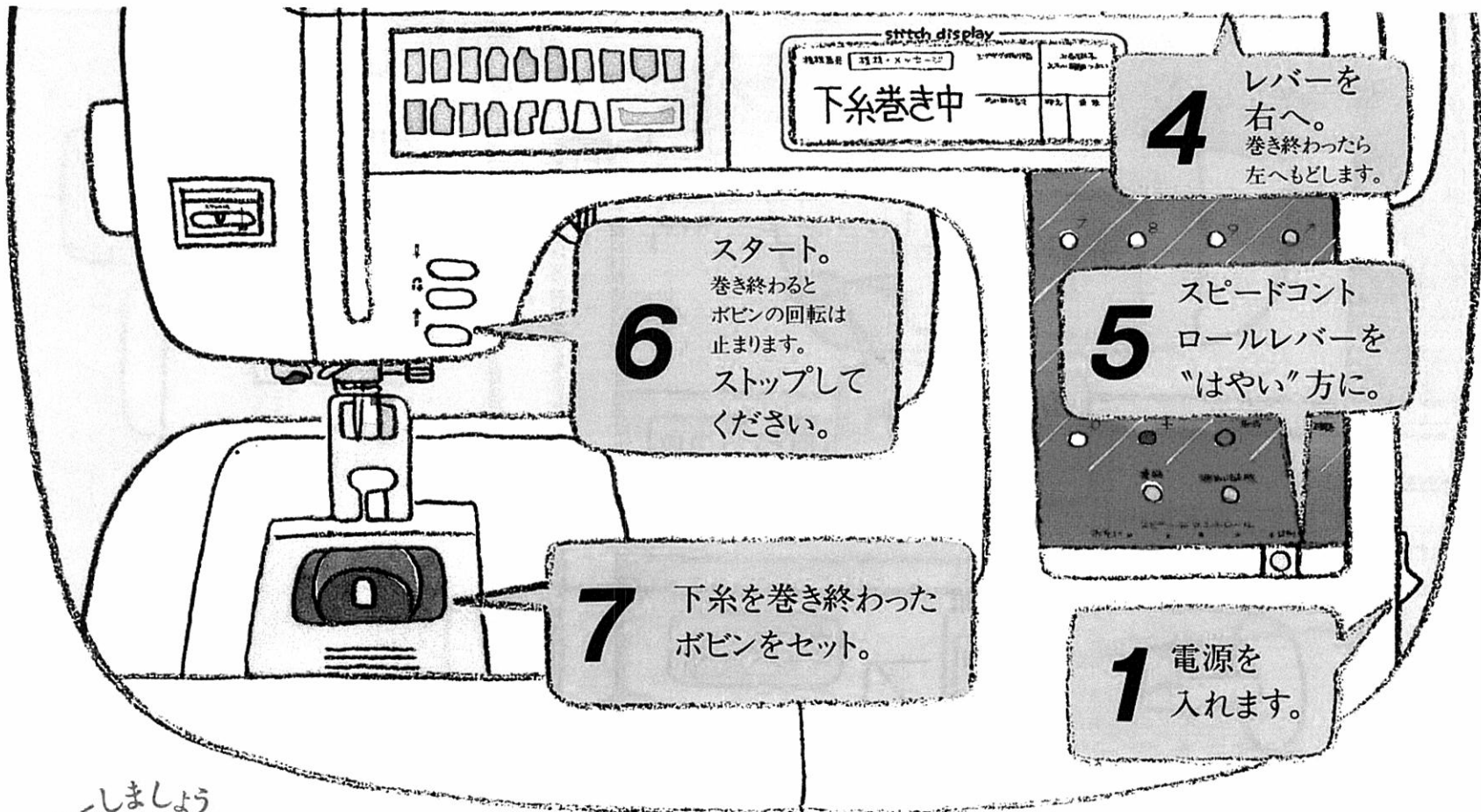

スタートしましょう



ボビンのセットのしかた

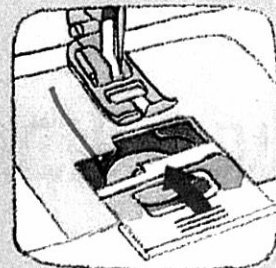
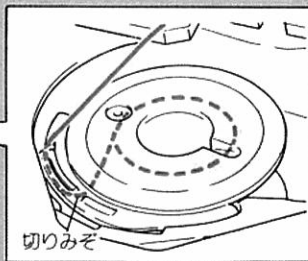
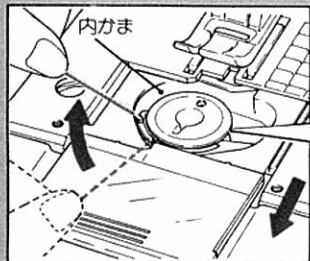

●すべり板はしっかり取り付けてください。

※必ず、専用ボビン(部品コード136492001)をお使いください。

基本操作

上糸のかけ方

番号と矢印に従って糸をかけます。

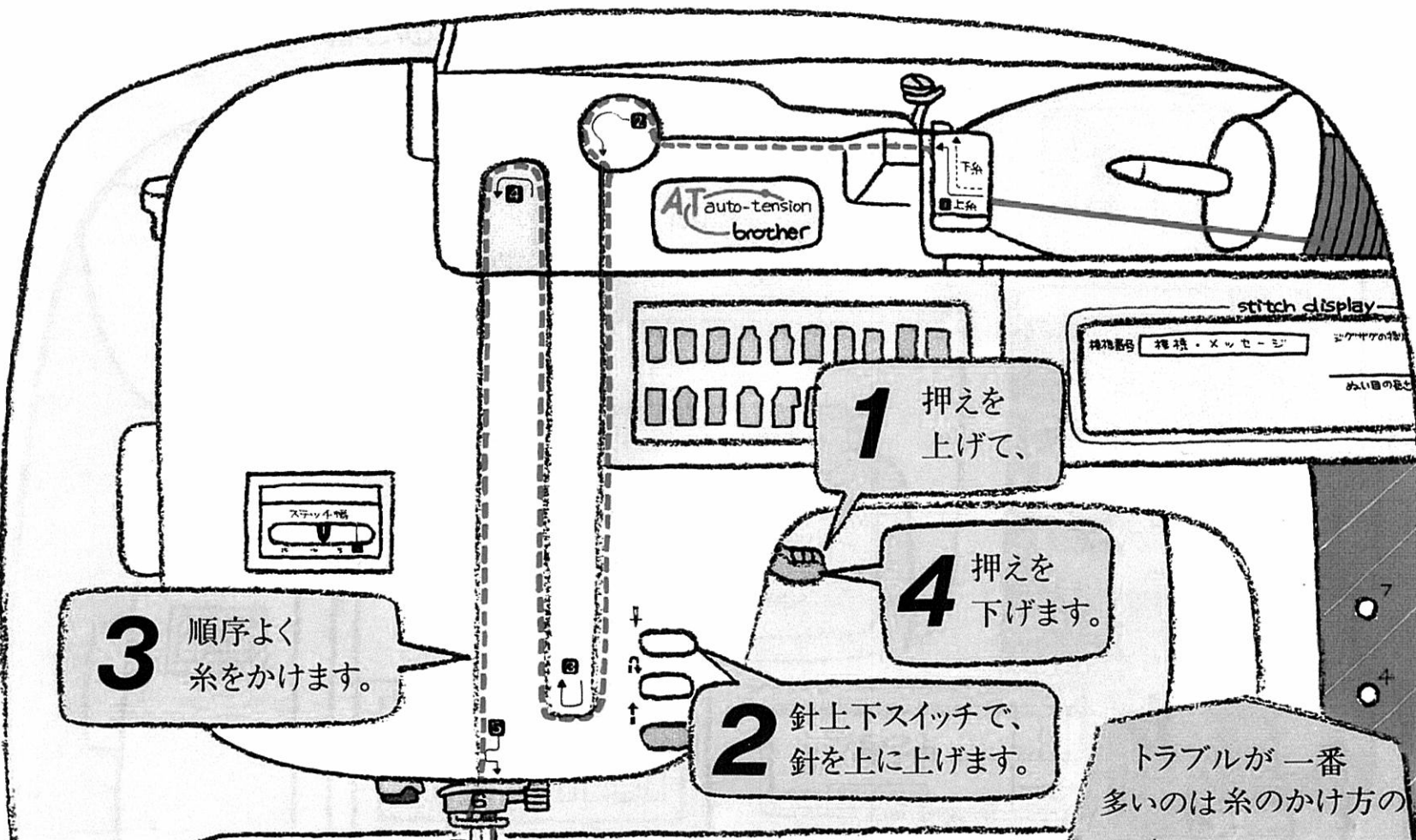



糸通し装置で針に糸を通します。

●糸通し装置が使用できない針と、糸の太さの組み合わせは、右記のとおりです。なお、ナイロン透明糸は右記に関係なく、ミシン針14～16番の範囲内でご使用ください。

針	糸
9 番	30番 / 60番 / 60番
11 番	30番
14 番	30番
16 番	20番

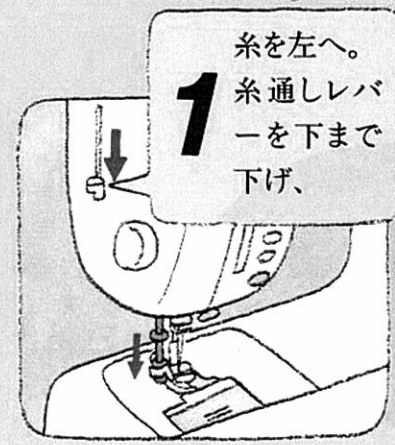

基本操作

●
下糸の引き出し

布地をセットする前に。

必ず針上下スイッチ
を使ってね。

4 上糸で下糸を
引っ張り
出します。

1 押えを上げ
ます。



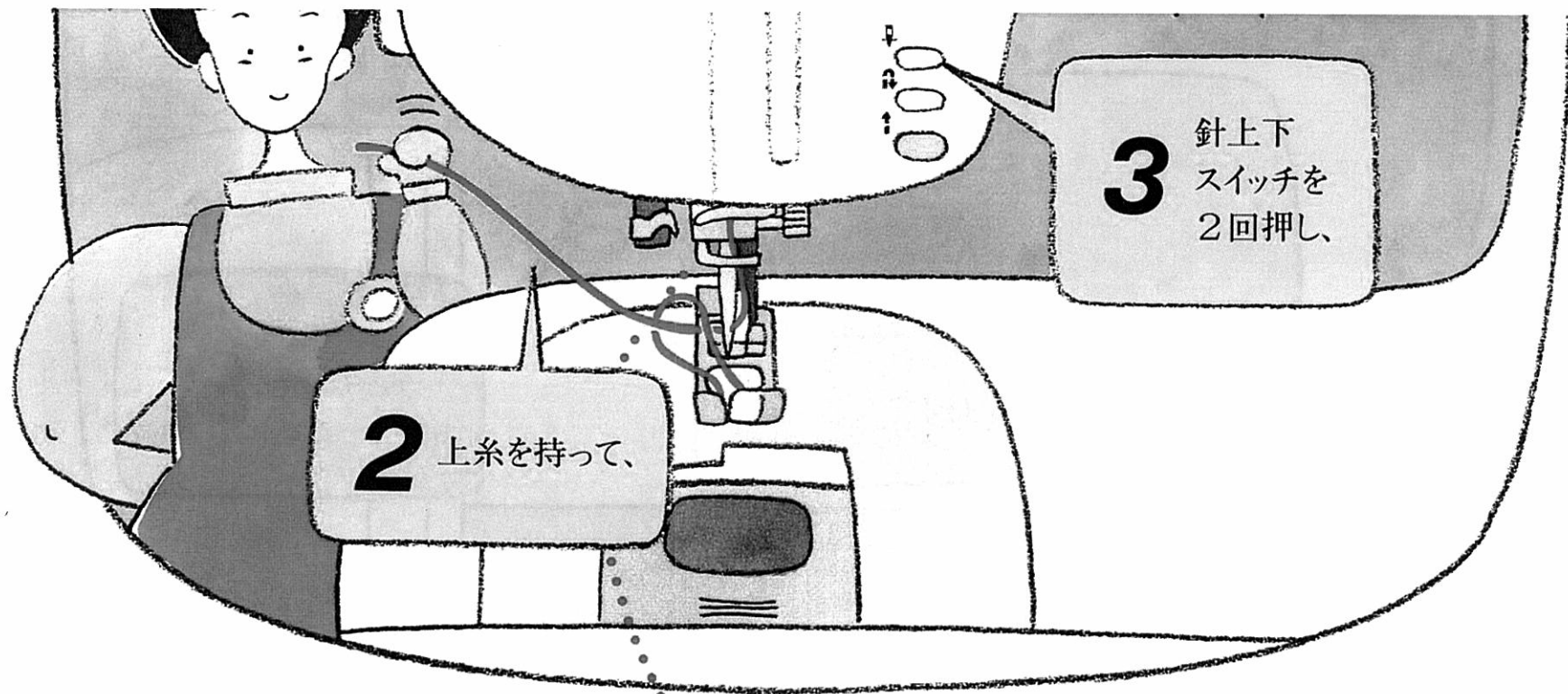

基本操作

●
ぬってみましょう

準備OK!

布地を入れてぬってみましょう。

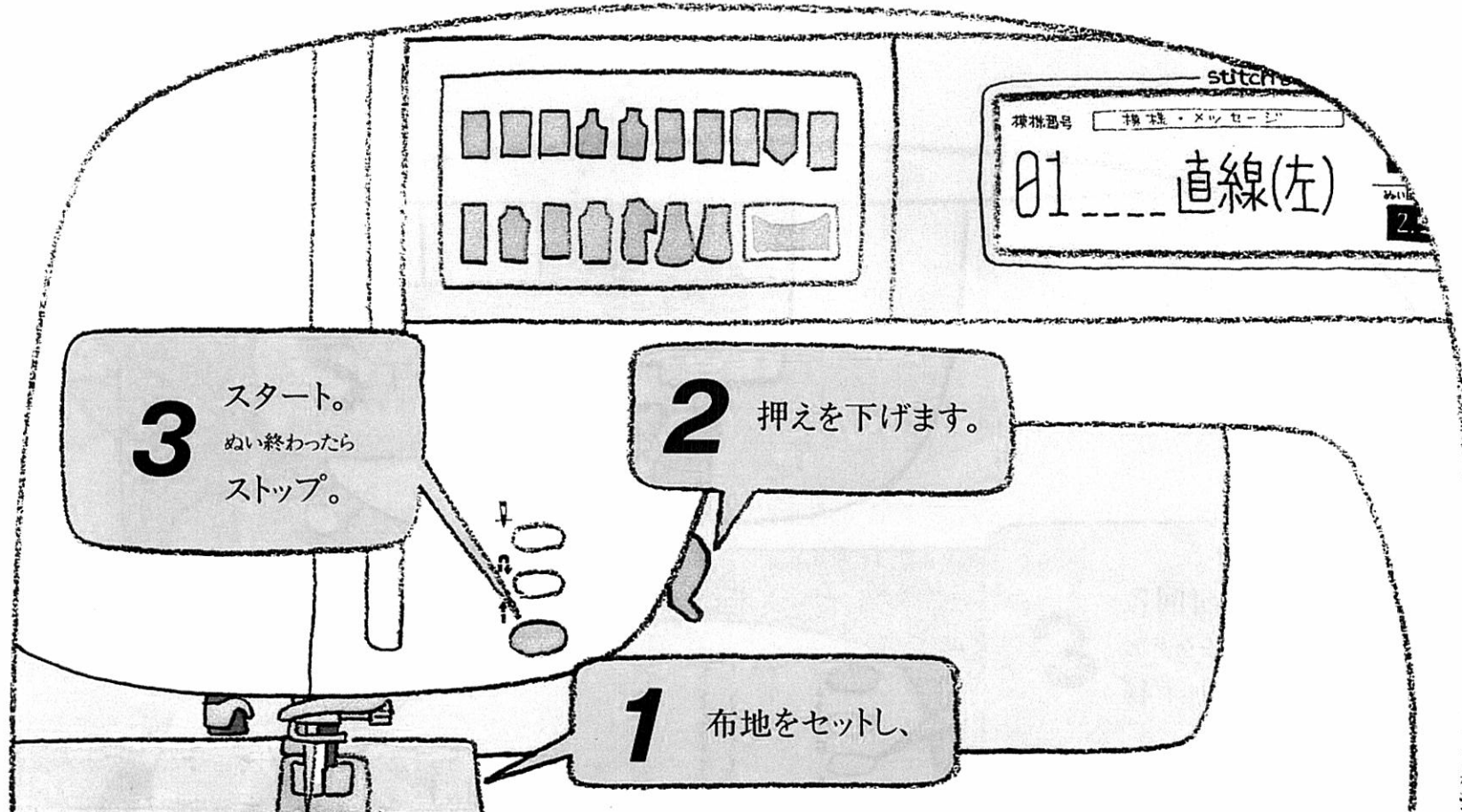



スタート/ストップ
スイッチは、
押し続けている間は
ゆっくり
動きます。

ぬい始めと
ぬい終わりは、
返しぬいで
ほつれ止めを。

〈お願い〉
このミシンは、糸切れ確認装置が付いて
います。上糸がかかってない場合や下糸
がない状態でスタート/ストップスイッ
チを押しても、ミシンは正常に作動しま
せん。

スピードコントロール



厚物をぬうとき



返しぬい

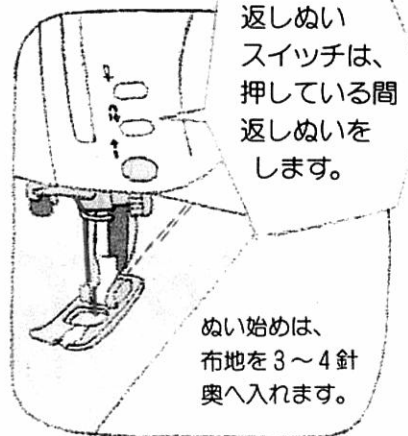

糸切り

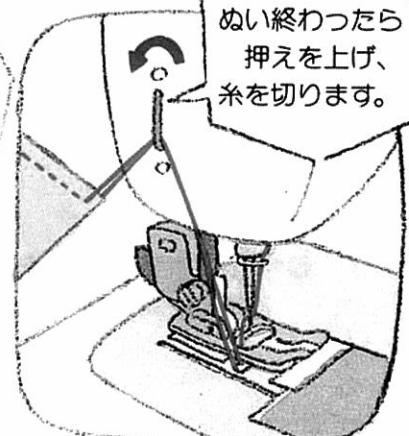

基本操作

押えの交換

押えはワンタッチで取り替え。

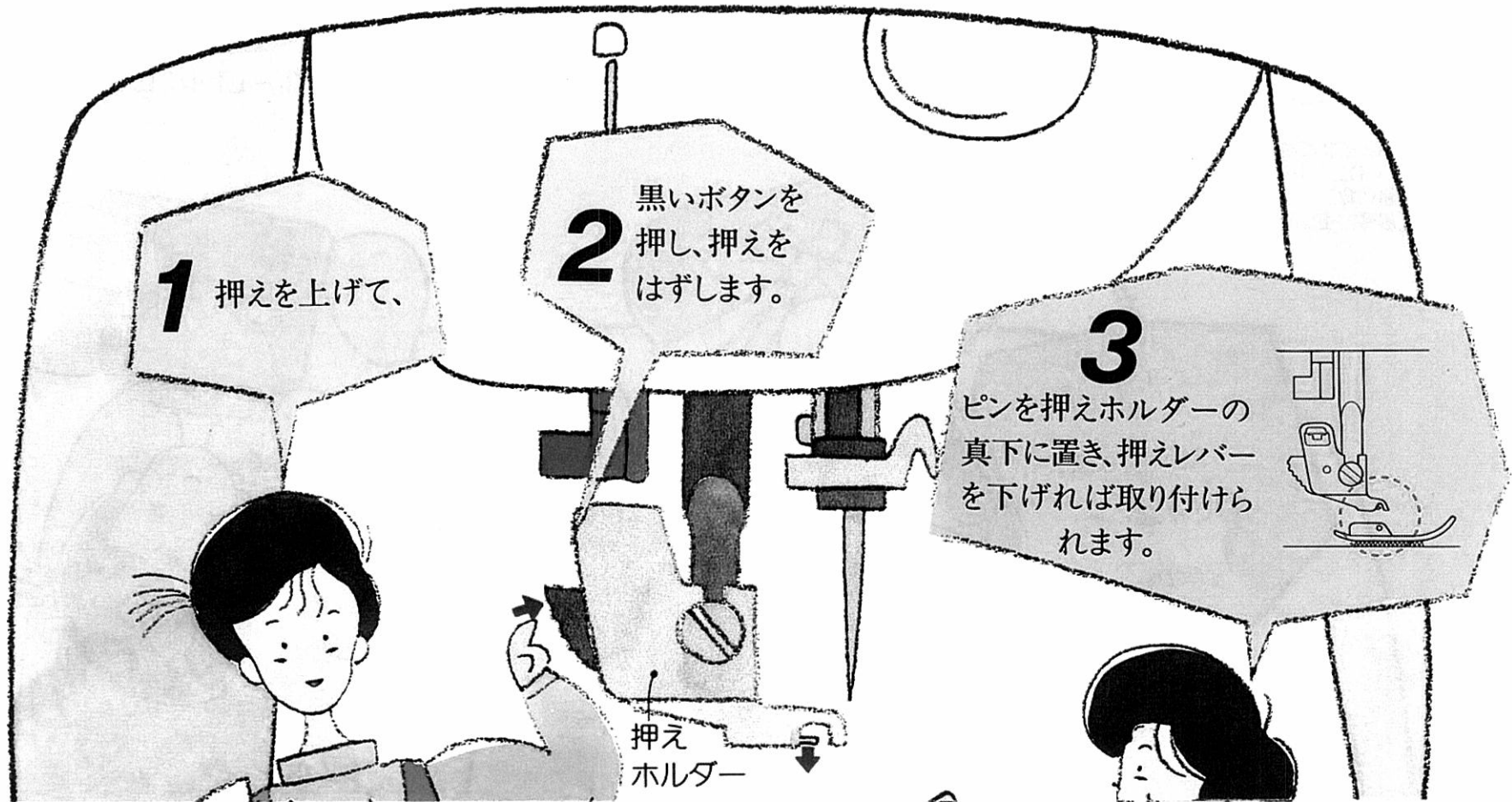

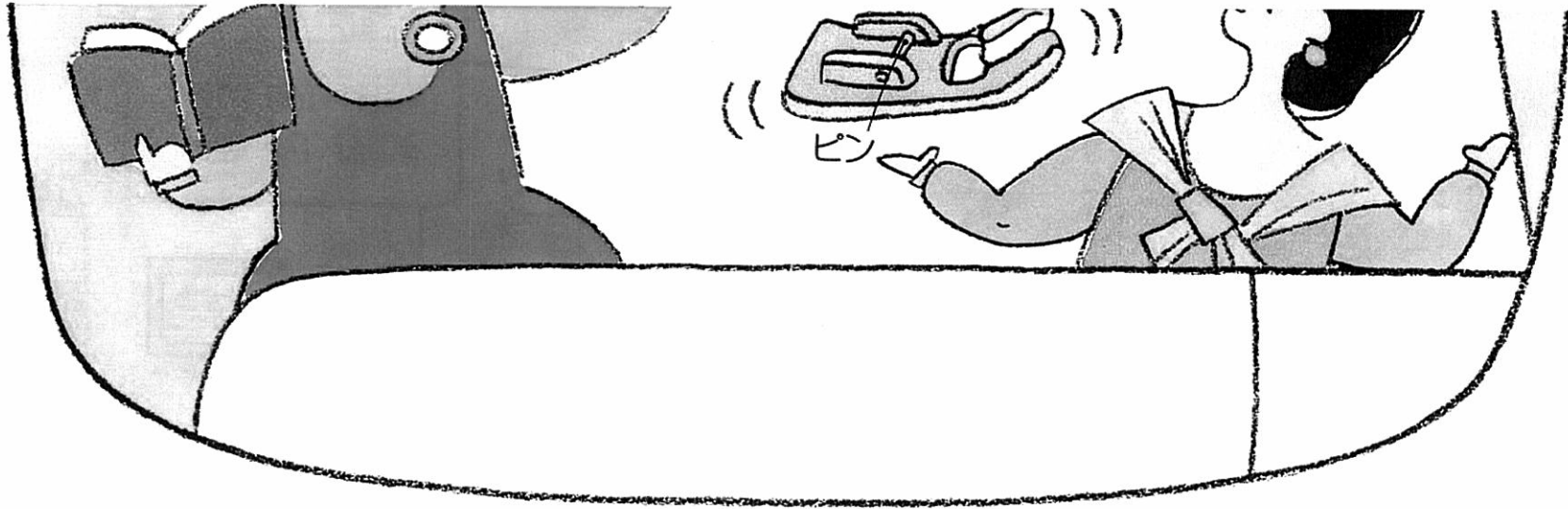

フリーアーム

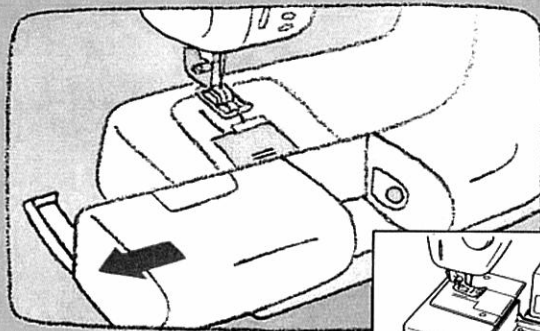

筒ぬいなどに便利です。

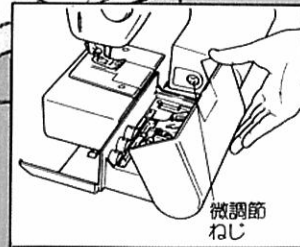

微調節
ねじ

押え収納補助テーブル

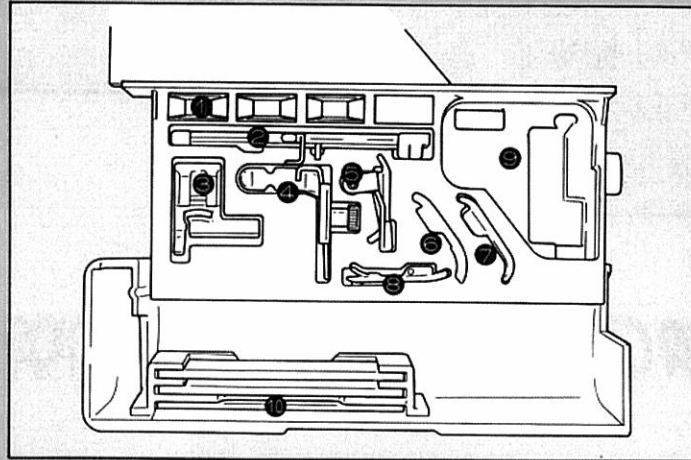

- ① ボビン
- ② ボタン穴かがり押え<A>
- ③ 端ぬい押え<P>
- ④ 片押え<I>
- ⑤ まつりぬい押え<L>
- ⑥ ジグザグ押え<J>収納位置
- ⑦ メッセージ押え<N>
- ⑧ 裁ち目かがり押え<G>
- ⑨ サイドカッター・サイドカッター押え<S>(別売り)収納位置
- ⑩ カード収納位置



押え記号

*押えには押え記号が付いています。

*ボビンは、専用ボビン(部品コード136492001)です。
*付属品は、必ず専用付属品をご使用ください。

直線ぬい

00 直線(中)

01 直線(左)

ジグザグぬい

02 WWWW

飾りぬい

●アップリケ

10 TTTTT

ファゴティング

11 XXXXX

●パッチワーク

12 AAAAA

三重ぬい

14 =====

直線横送り

18 → 横送り

19 ← 横送り

ジグザグ横送り

20 W→ 横送り

21 W← 横送り

しつけぬい

22 しつけ

実用ぬい



押えを使った
実用ぬい

地ぬいからジグザグ・飾りぬいなどに。

1 模様番号を指定します。最適なぬい目の長さ、ジグザグ振り幅、押えの記号、上糸調子のデータが表示されます。

3 押えを下げて、

2 <J>押えを取り付け、

4 スタート。

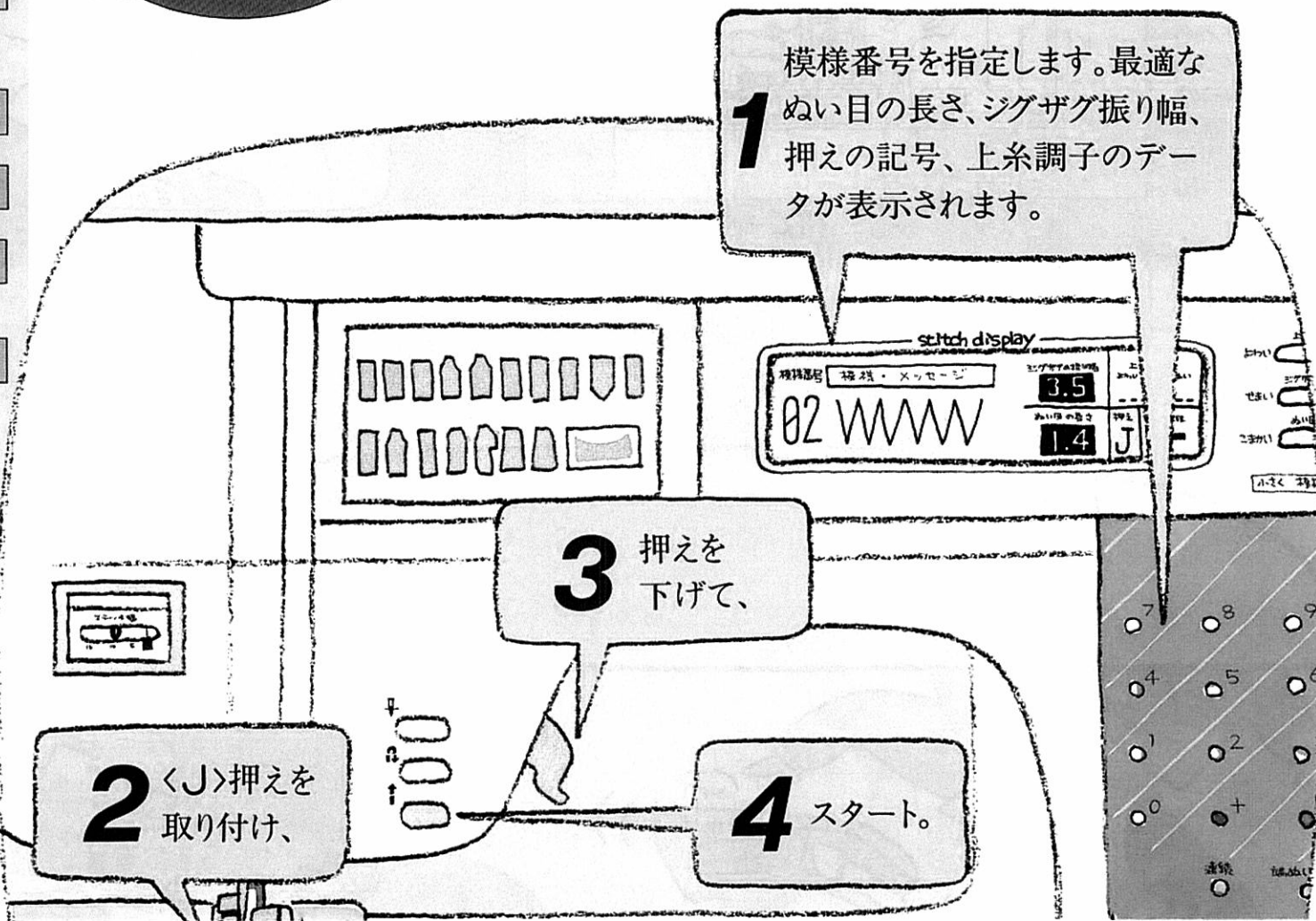

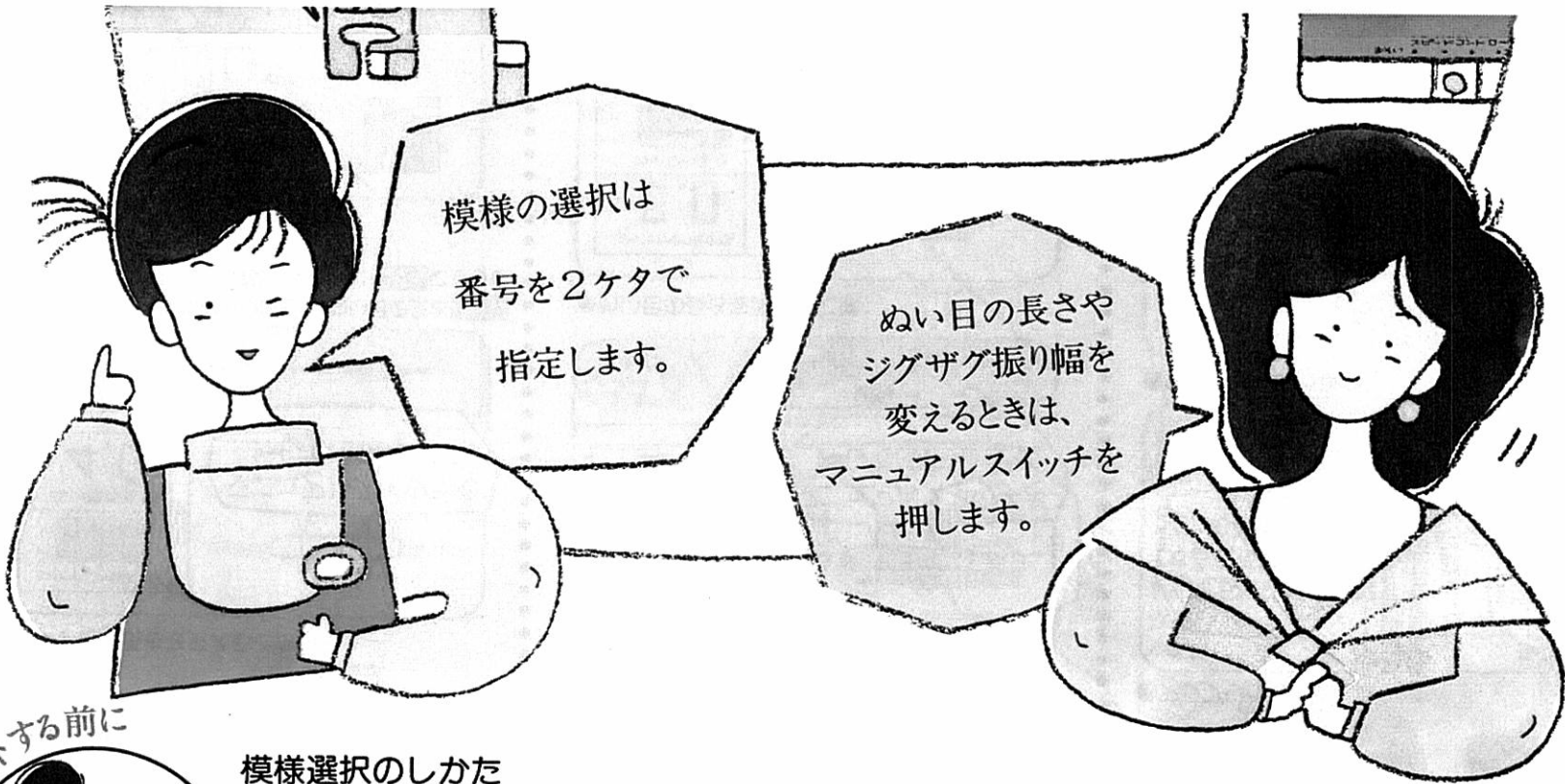

模様選択のしかた

●たとえばジグザグぬいを指定します。



表示窓

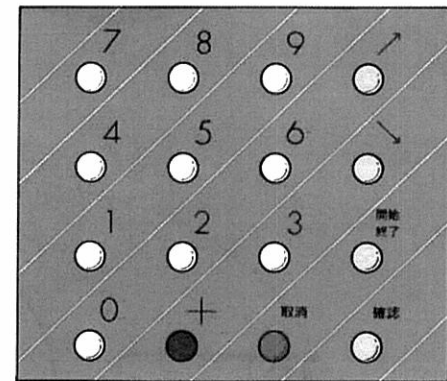
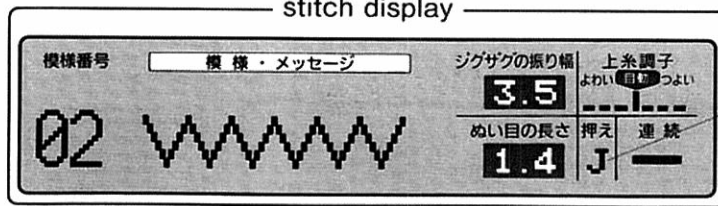

*表示窓の文字が見にくい場合は、「表示窓濃度調節レバー」(P26参照)で濃淡を調節してください。

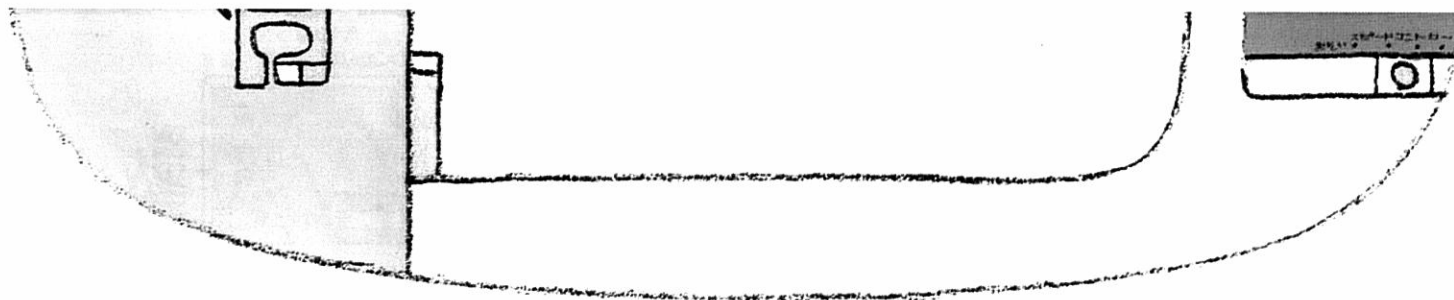

直線ぬい
三重ぬい

00

01

14

●ぬい目の長さを変えるとき

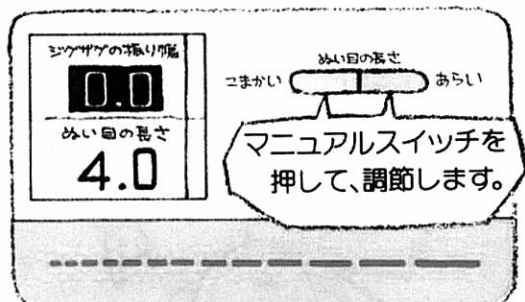

※布地の厚みが約1mm以下の場合、ぬい目の長さ**5.0**を選んで、スタートすると自動的に**4.0**になります。

●じょうぶにしたいとき

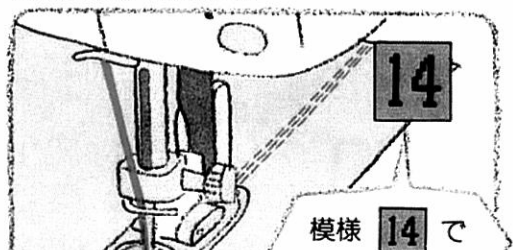

ジグザグぬい

02

●振り幅を変えるには(最小振り幅は2.5mmです)



●ぬい目の長さを変えるには

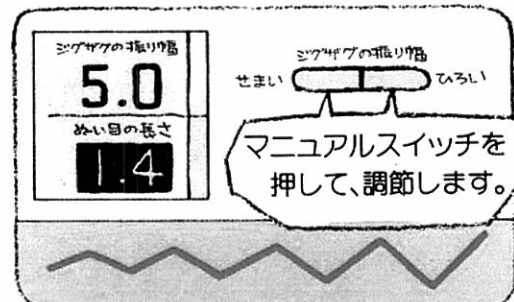

飾りぬい

10

●アップリケをするには

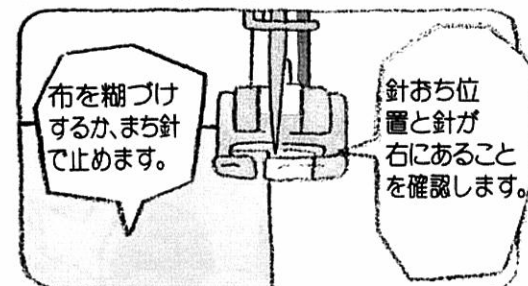

●急な角度をぬう場合

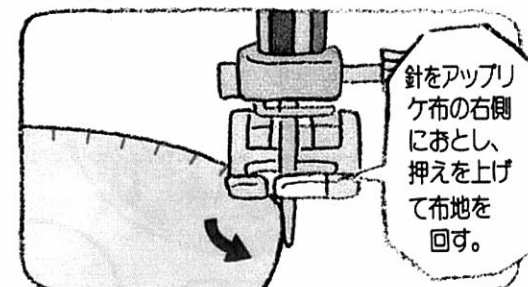

飾りぬい

11

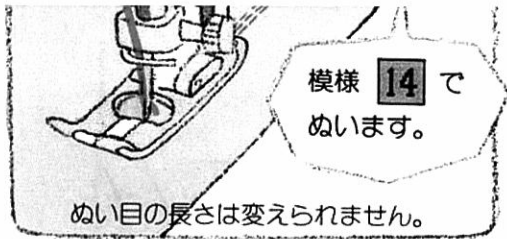

ぬい目の長さは変えられません。

●のびる布地をぬうとき

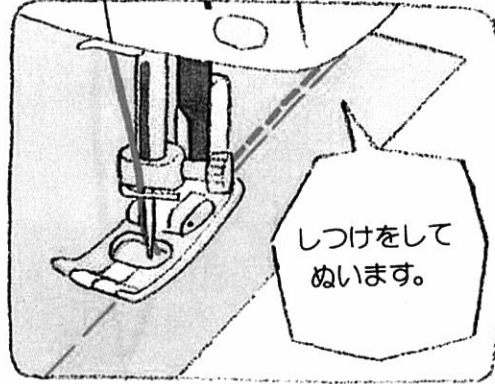

しつけをしてぬいます。



しつけぬい

サテン模様カード

22

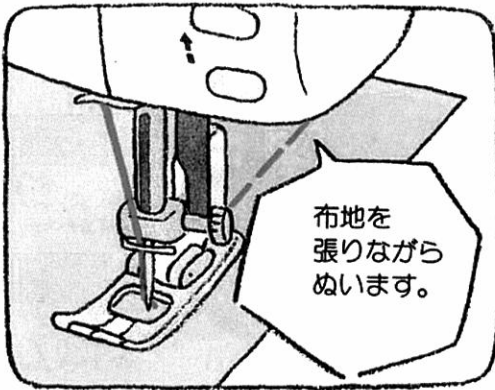

布地を張りながらぬいます。

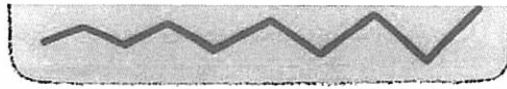

●カーブをぬうには

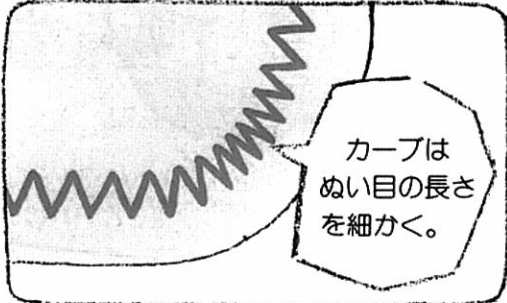

カーブはぬい目の長さを細かく。

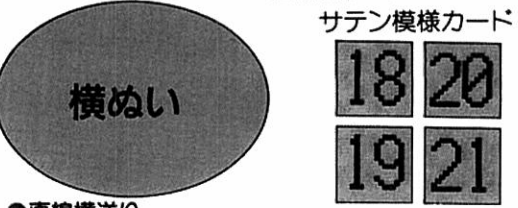

横ぬい

サテン模様カード

18 20
19 21

●直線横送り

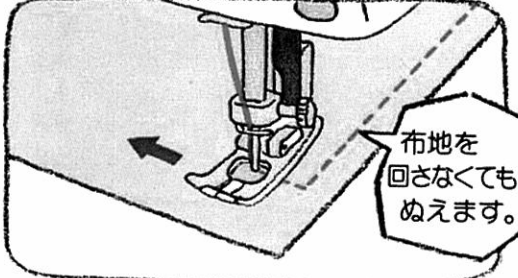

布地を回さなくてもぬえます。

●ジグザグ横送り

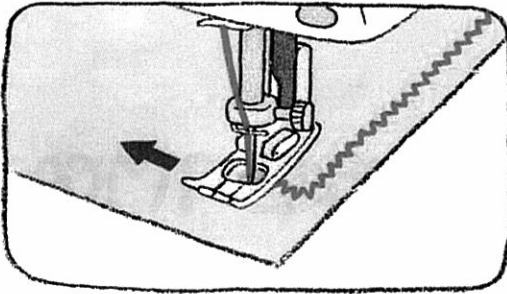

用途 ●アップリケ
●パッチワーク など

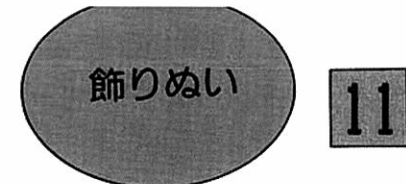

飾りぬい

11

●ファゴティングするには

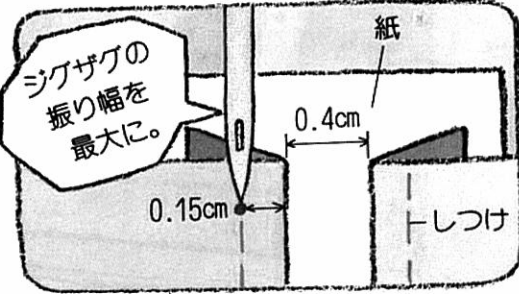

ジグザグの振り幅を最大に。



飾りぬい

12

●パッチワークするには

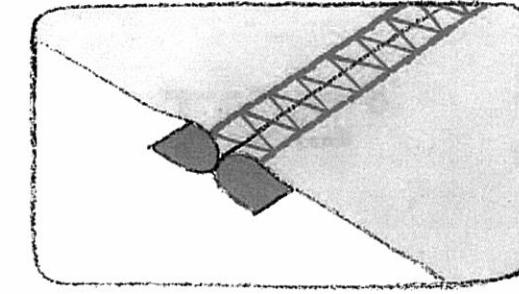
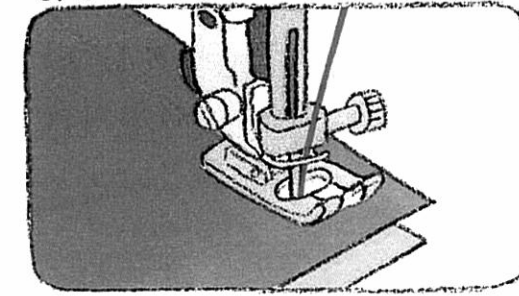

ジグザグぬい

●普通地

02 WWWW

裁ち目かがり

●普通地・薄地

03 AAAAA

●厚地

04 AAAAAA

実用ぬい



● 押えを使った
裁ち目かがり

ぬいしろなどのほつれ止めに。

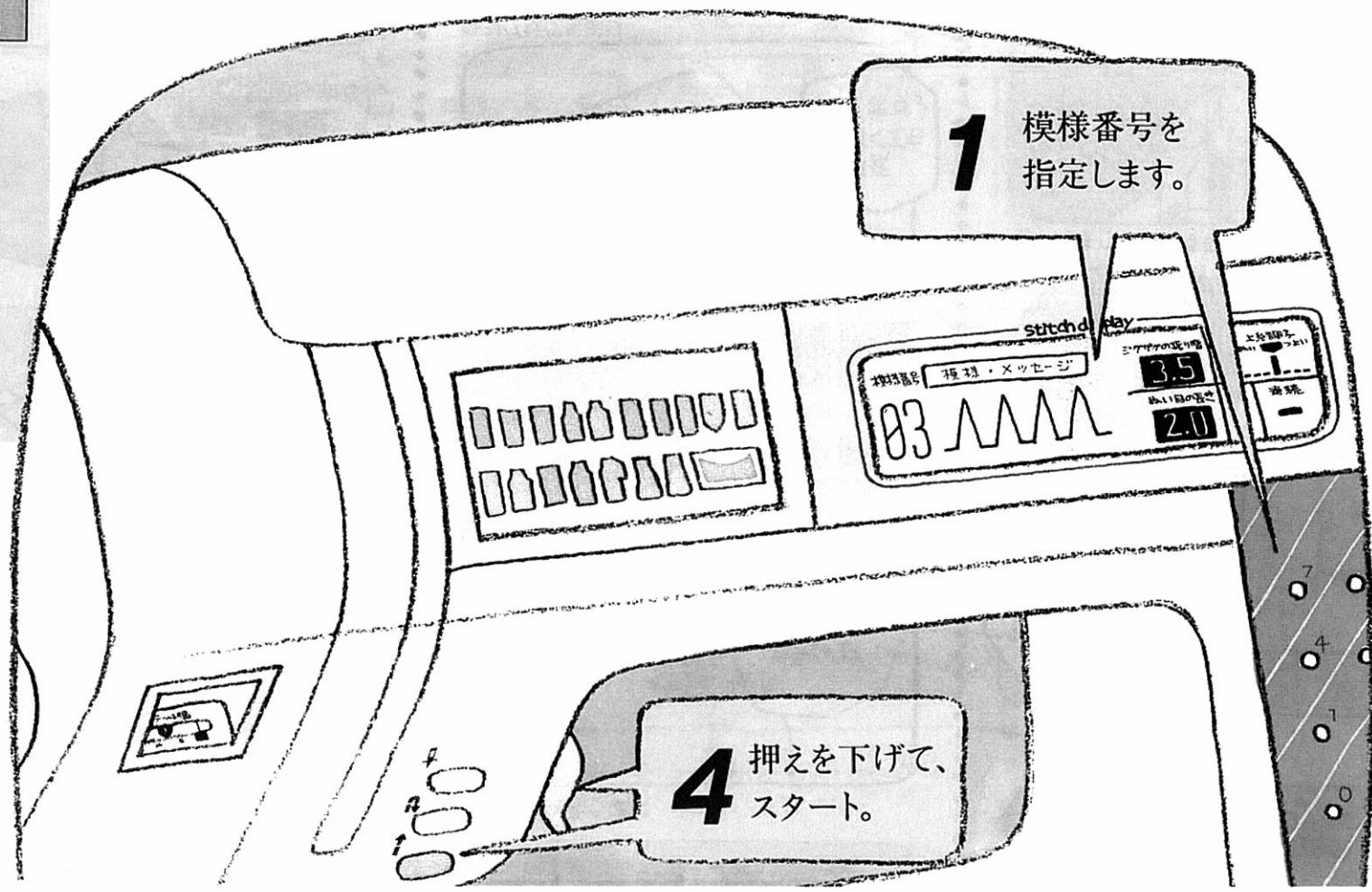

1 模様番号を
指定します。

4 押えを下げて、
スタート。



覚えておくと
便利



布端はきれいに
切ってね。



ほつれやすい
布地は 04 で
ぬってね。



●のびる布地
13 WWWW

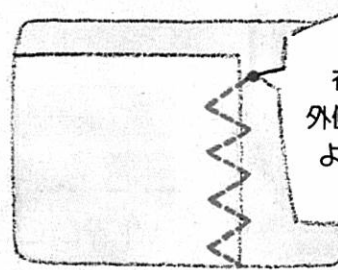

針を
布端より
外側におとす
ようにぬい
ます。

まつりぬい

15 

16 

実用ぬい



押えを使った
まつりぬい

すそ上げなどに。

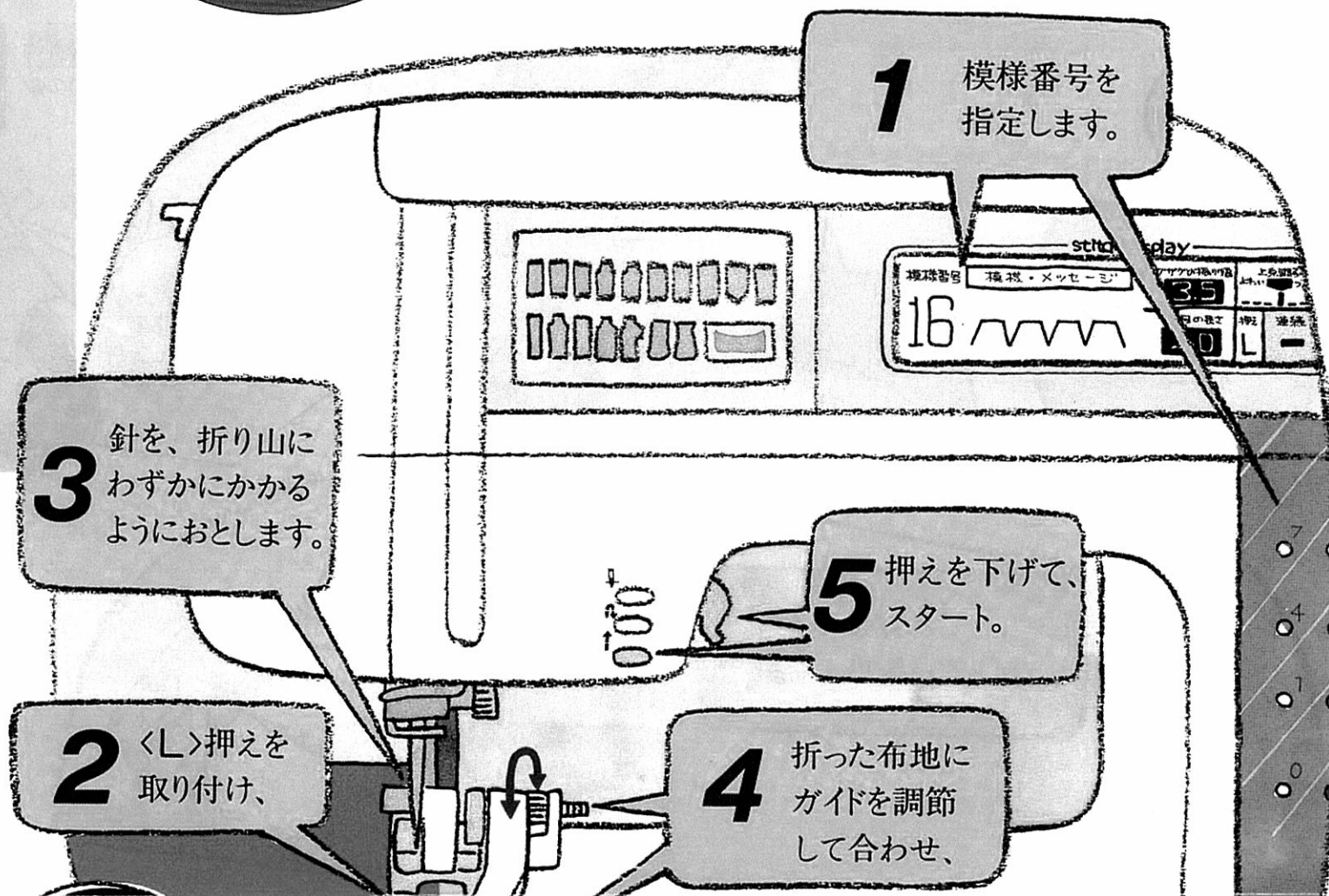



布地を折り、しつけをします。

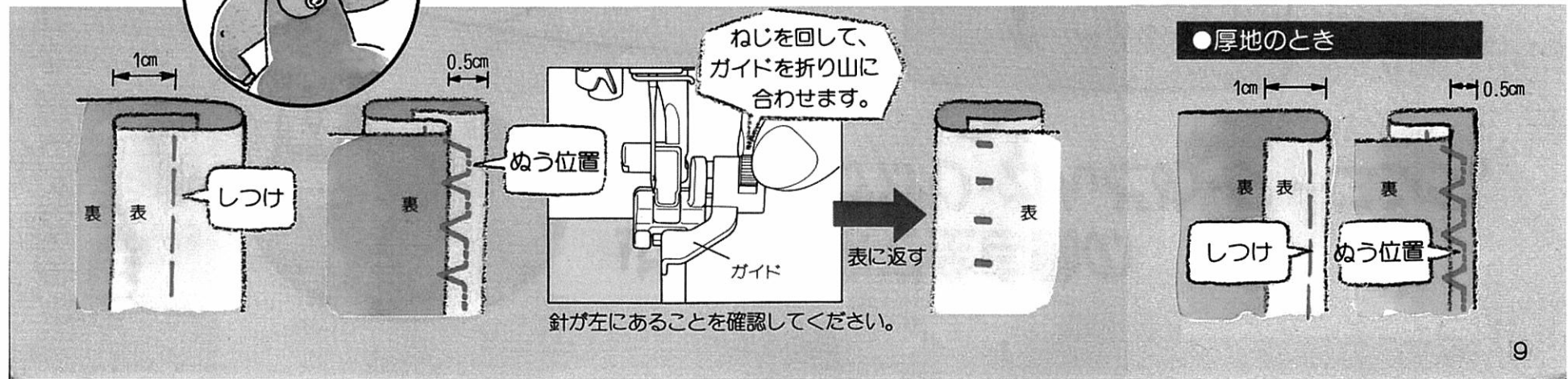

ボタン穴かがり

●ネムリ穴

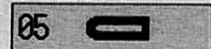

●ハトメ穴



●両かんどめ穴

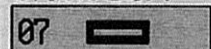

かんどめ



ダーニング



実用ぬい



● 押えを使った
実用ぬい

止めぬいまで全自動の ボタン穴かがり・かんどめ・ダーニング。

1 模様番号を
指定します。

5 ボタン
穴かがり用
切換レバーを、
金具のうしろに
下げ、

3 ボタンを
のせ、

4 押えを
下げて、

6 スタート。

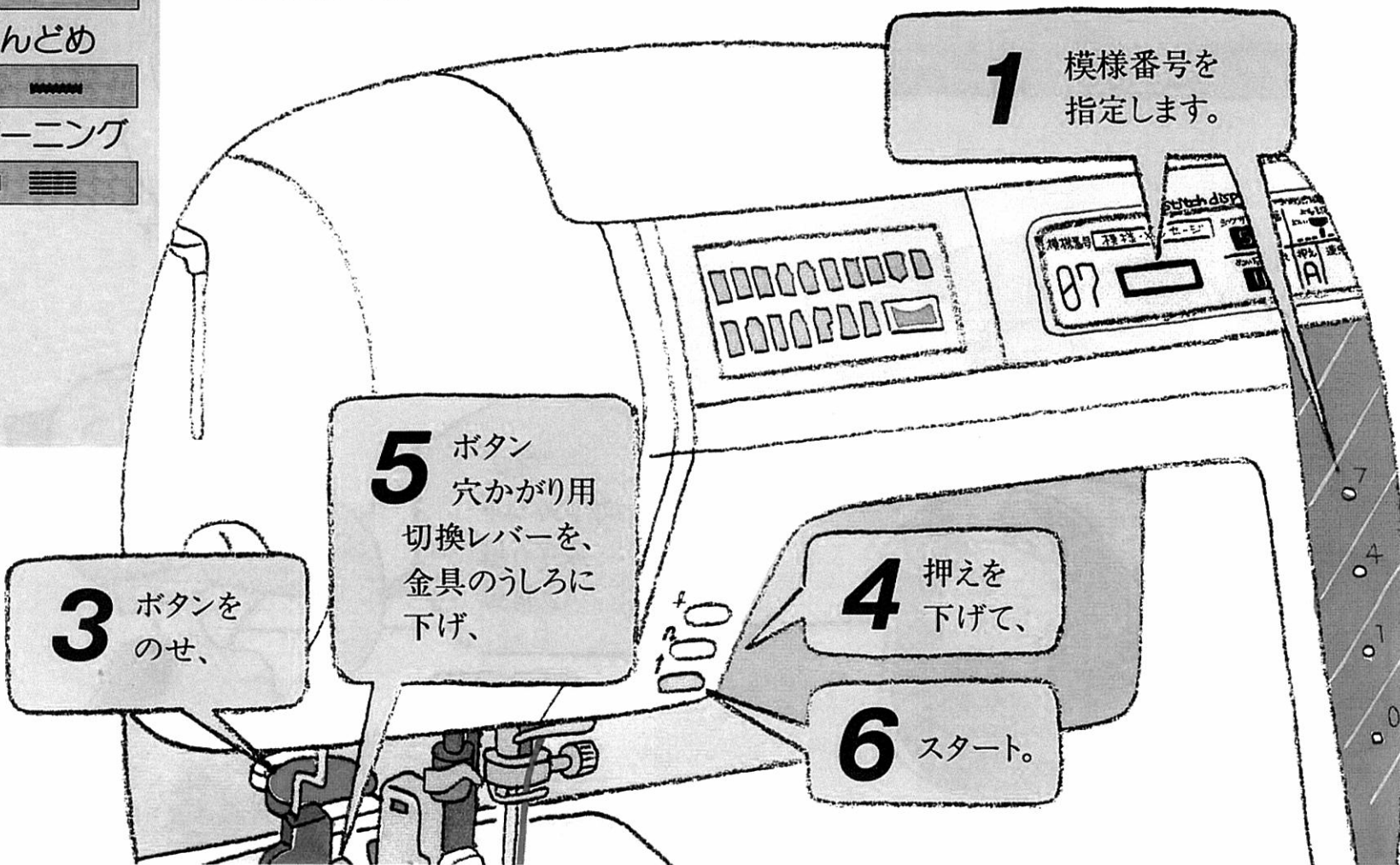

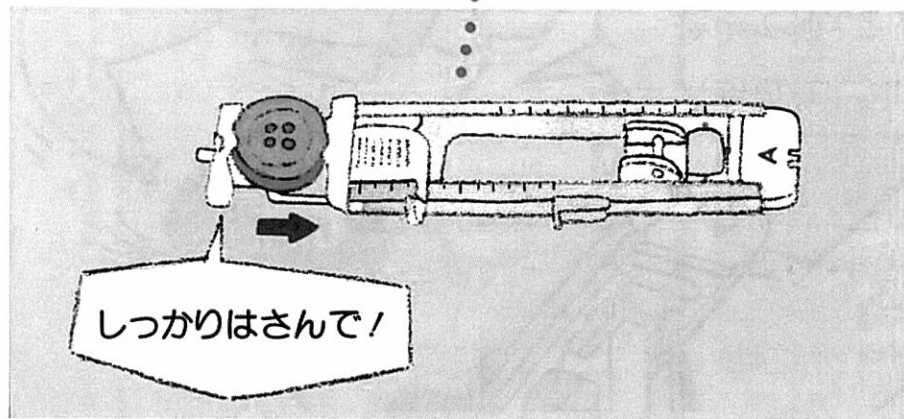
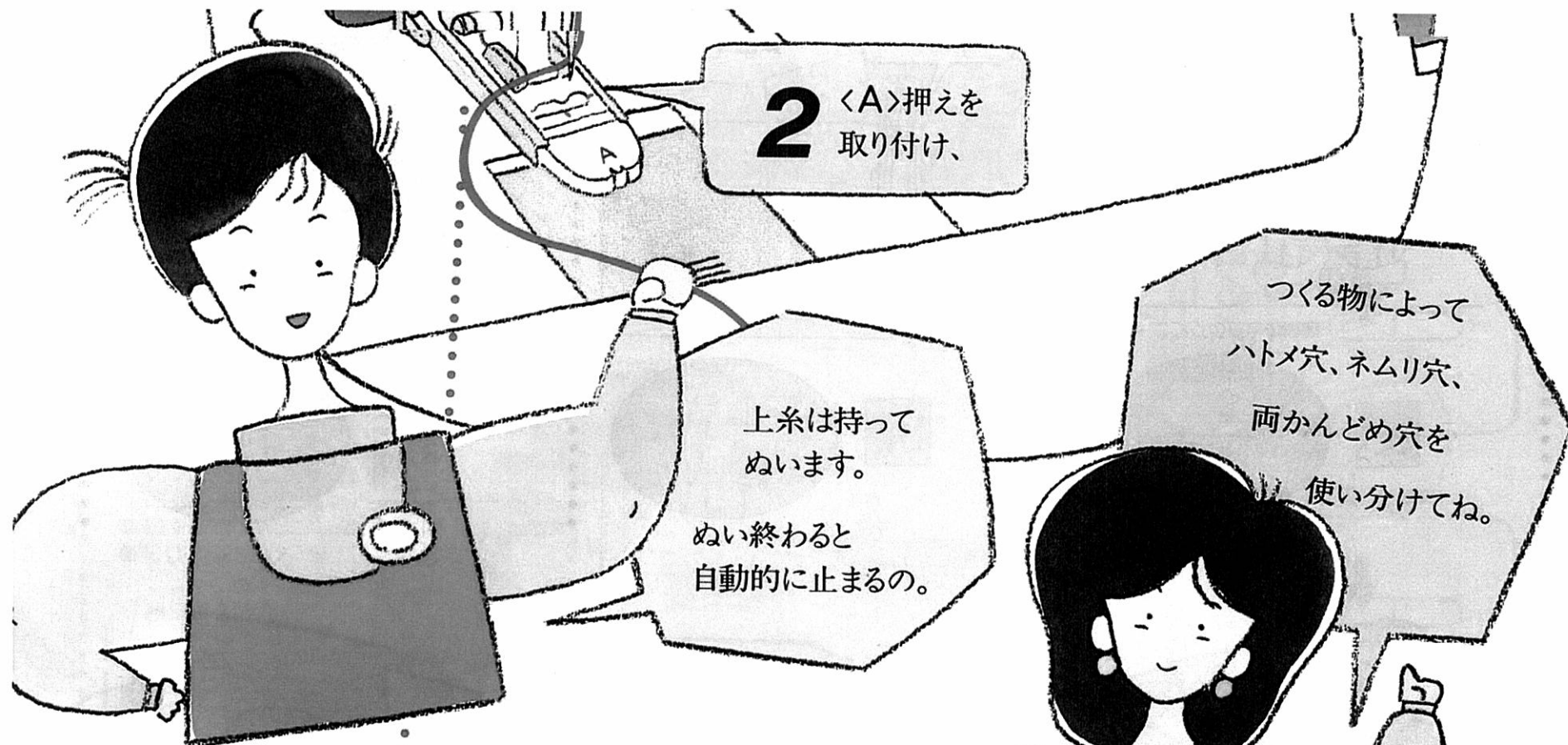

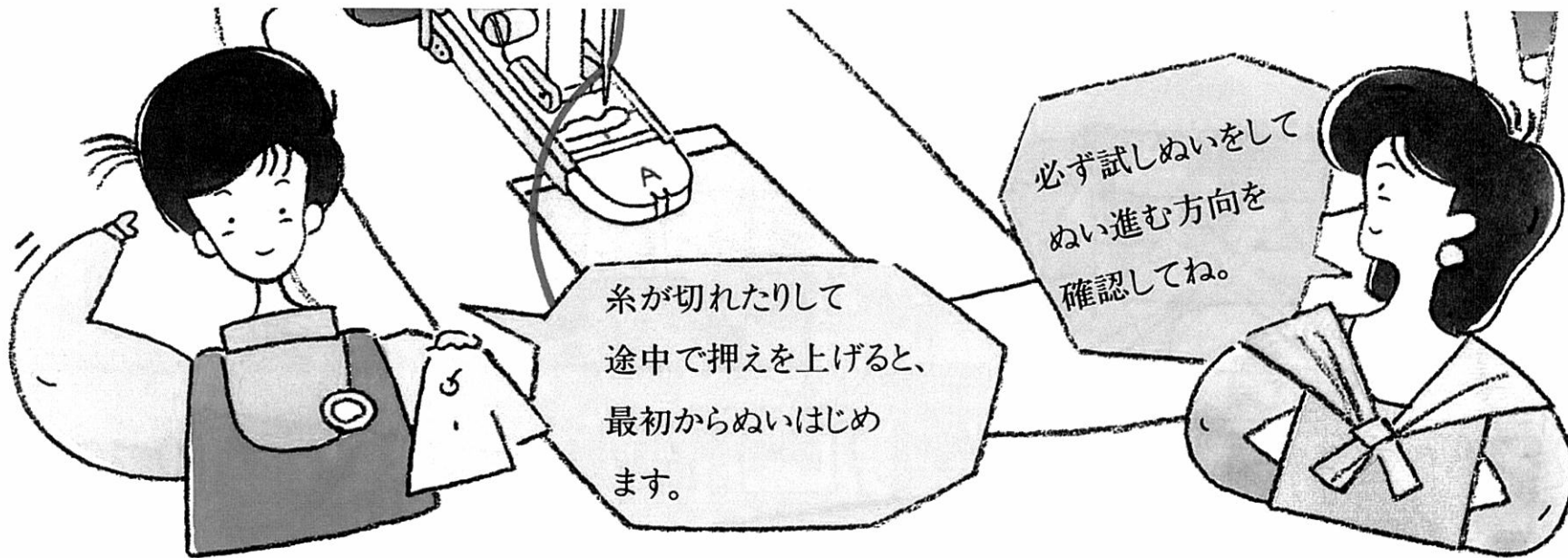

ボタン穴かがり

05

06

07

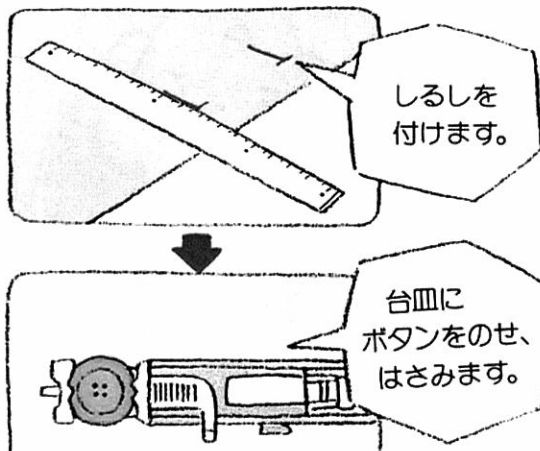

かんどめ
ポケット口などの補強

08

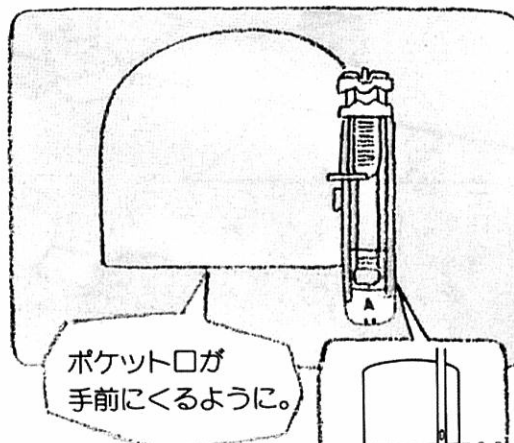

ダーニング
つくりぬい

09

●ダーニングの長さの調節

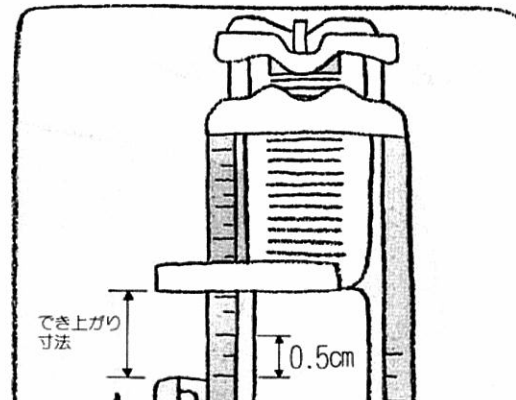

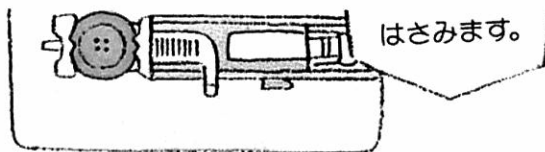

●のびる布地のとき

のびる布地にボタン穴がかりをするときは、ボタン穴がかりに芯ひもを入れてください。(ただし  のみ)

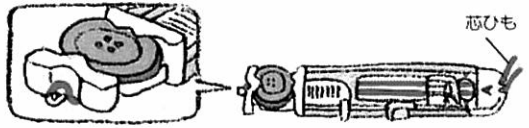

●ボタンが台皿にのらないとき

押えスケールの目盛りにボタンの直径+厚みの寸法をセットします。(最大3cmまで)

(例) 直径1.5cm、厚み1cmのボタンの場合、スケールを2.5cmにセットします。

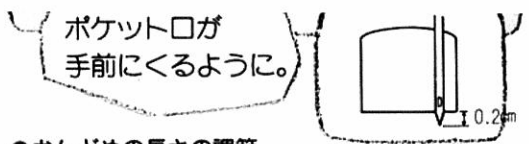
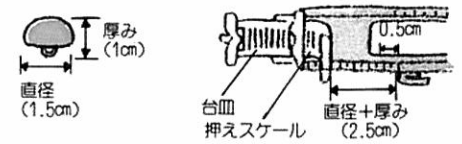

●かんだめの長さの調節



●かんだめの目を細くするとき

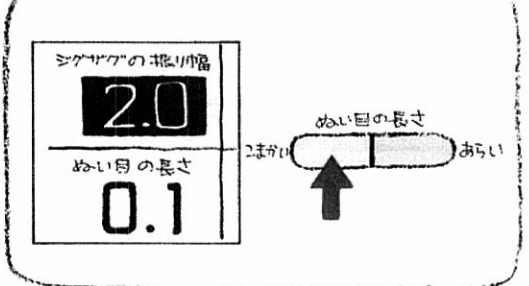

マニュアルスイッチを押して、調節します。

●厚地のとき

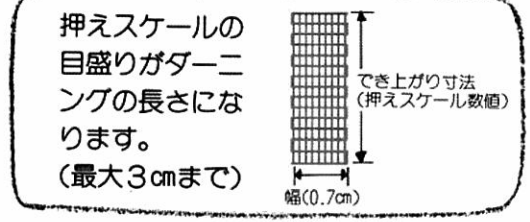
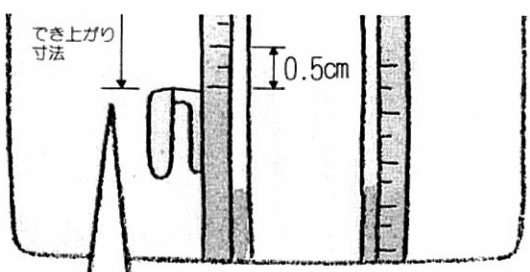

●幅をせまくしたいとき

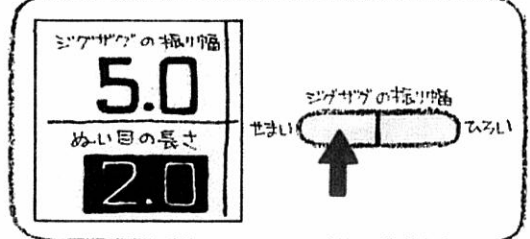

マニュアルスイッチを押して、調節します。

●ぬい目を細くしたいとき

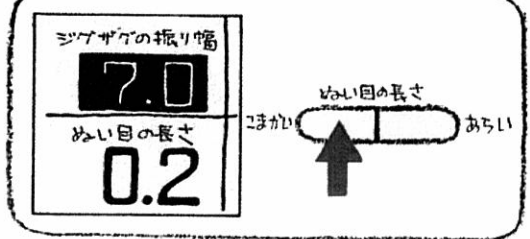

マニュアルスイッチを押して、調節します。

直線ぬい

01 直線(左)

実用ぬい

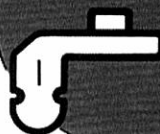

片押えを使った
直線ぬい

ファスナー付けに

2 模様番号を
指定します。

1 <I>押えを取り付け、
はずします。 付け替えます。

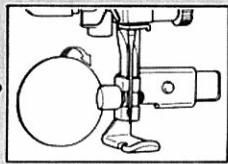
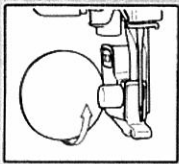

*押えホルダーを付けるときは、押えを下げて取り付けてください。

4 押えを下げて、
スタート。

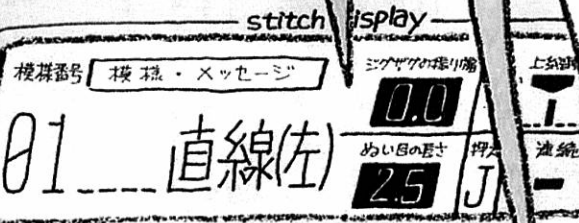

針おち位置は、
プーリーを
ゆっくり回して
針先で確認してね。

針おち位置

3 針おち
位置を
確認し、

調節ねじはしっかりと
締めてください。
針と押えが
あたること
があります。

スタートする前に



片押えの左右を
使い分けるには。

覚えておく
と
便利

ファスナーの下になる方を
先にぬいます。

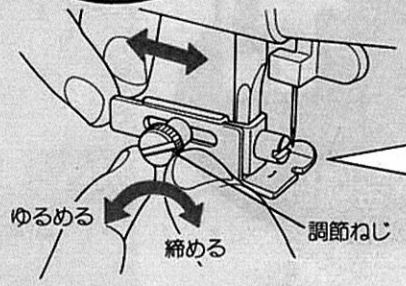

ゆるめる

締める

調節ねじ

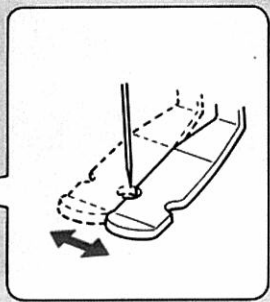

押えの位置
を変えます。

自動端ぬい

17 はしぬい

自動端ぬい



押えを使った
自動端ぬい

布端から一定の幅でぬいます。

家庭用ミシンで初めてセンサーと送り歯で布地をコントロールして、
布端からぬい目までを一定幅(1.5cmまで)で自動的にぬいます。

3

表示目盛りを見
ながら、ステッチ
幅をダイヤルで
合わせ、

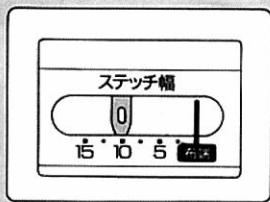

4

◀▶と表示する
まで布地を左から
入れて、

1

模様番号を
指定します。

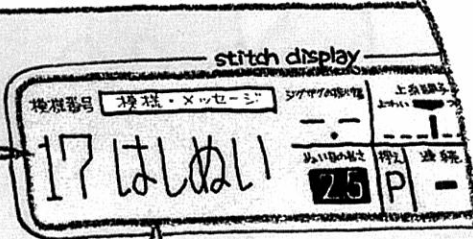

5

押えを下げて、
スタート。

軽〜く手を
そえているだけで
大丈夫。

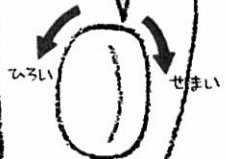

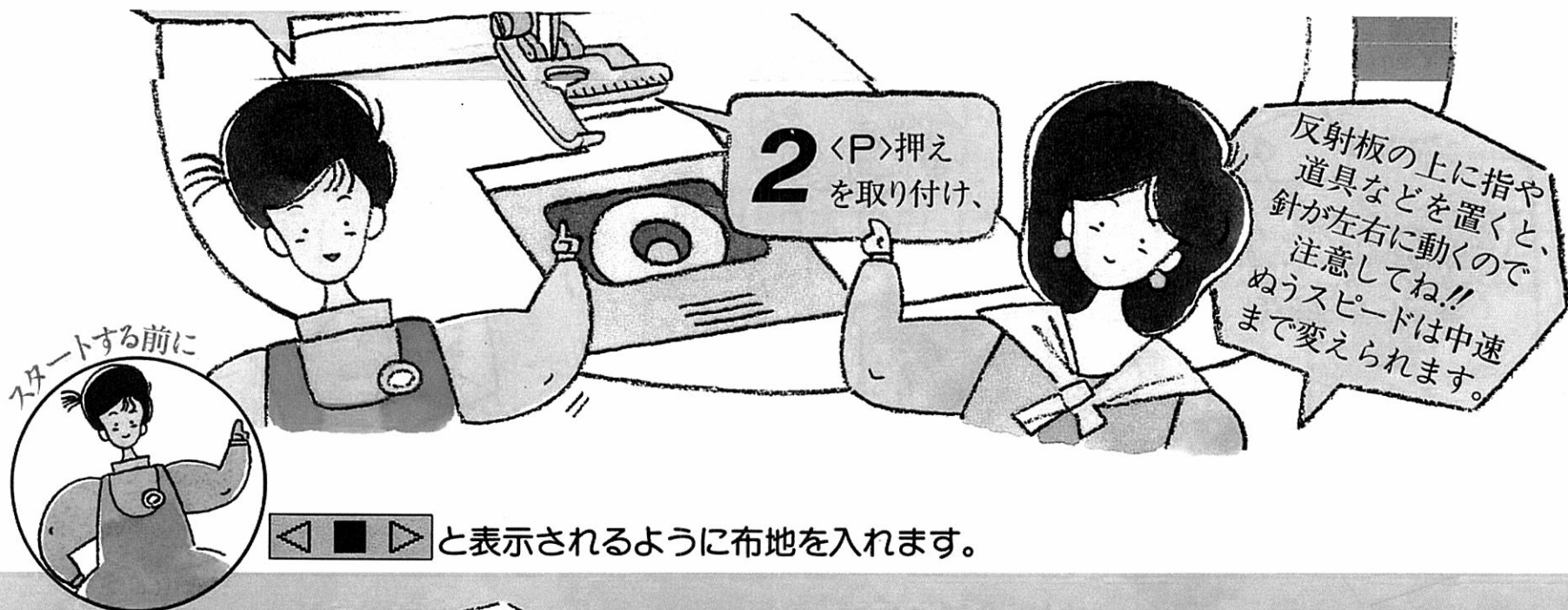

◀ ■ ▶ と表示されるように布地を入れます。

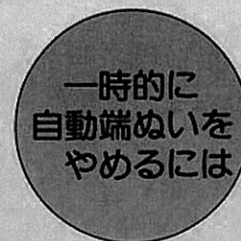
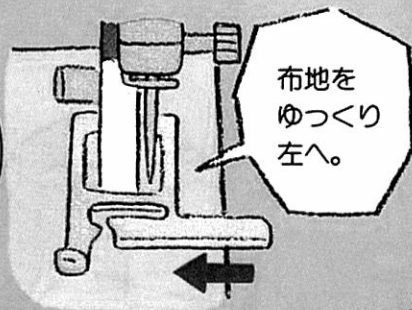

●端ぬい解除キーを押します。
↓
17はしぬい解除 と表示されます。もう一度押すと自動端ぬいができます。

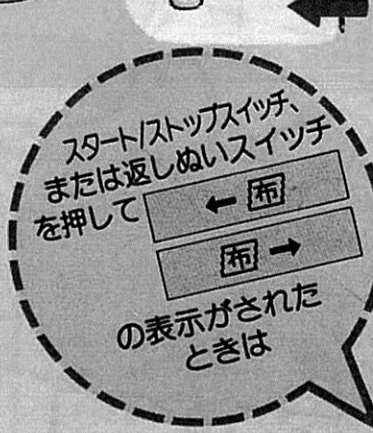

布地が適切な位置にセットされていません。

↓
押えを上げて 17 ◀ ■ ▶ と表示されるように布地をセットし直します。

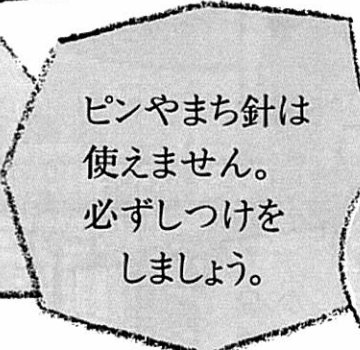
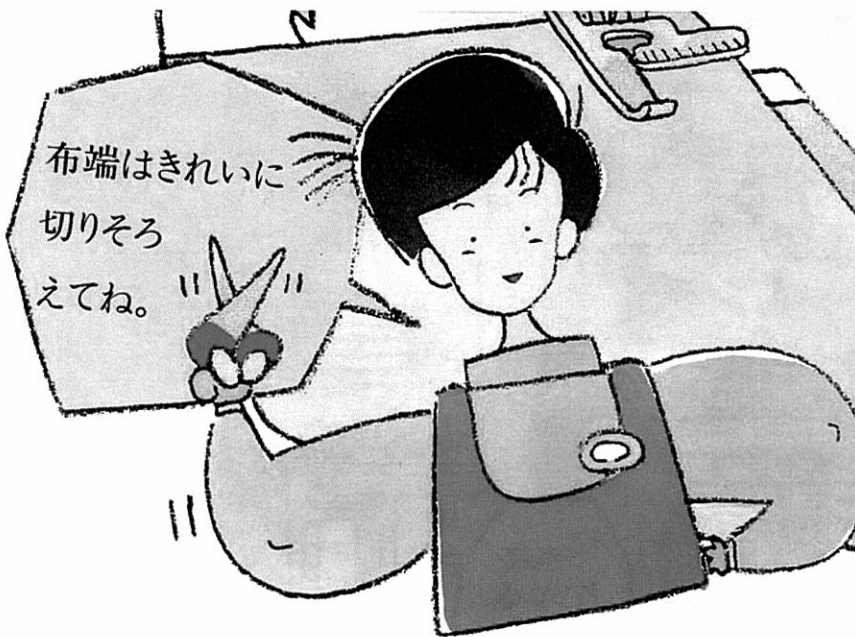

●ディスプレイ表示を確認しながら、正しい操作をしましょう。

一時的に自動端ぬいをやめるには

17 はしぬい解除

- たとえば ●針に糸通しをするとき
 ●下糸を取り替えるとき
 ●下糸を引き出すとき
 ●針を交換するとき

ミシンがストップしてエラー表示がされたときは。

17 布確認

A 布地が角部にきていませんか？

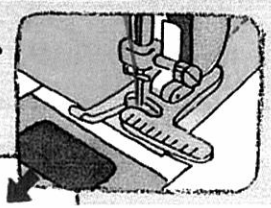

覚えておくと便利

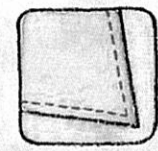

角部をぬうとき

布端が反射板に直角になるように布地を回して、 の表示でスタートします。

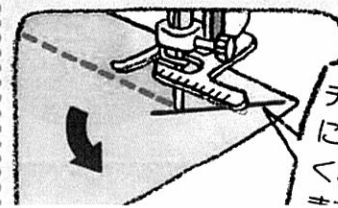

チャコなどで中央に目印を入れておくと、幅がそろい

- 下糸を引き出すとき
- 針を交換するとき

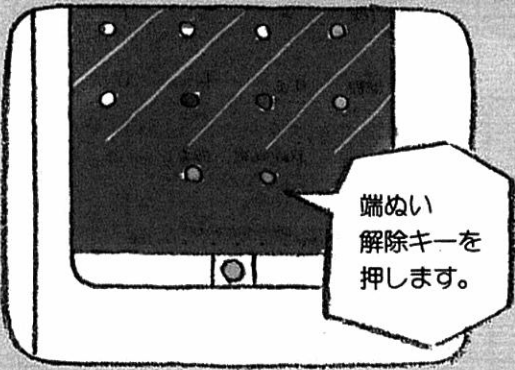

端ぬい
解除キーを
押します。

もう一度押すと自動端ぬいができます。

ダイヤルを回しても
針が移動しないときは

- 端ぬい解除になってませんか。

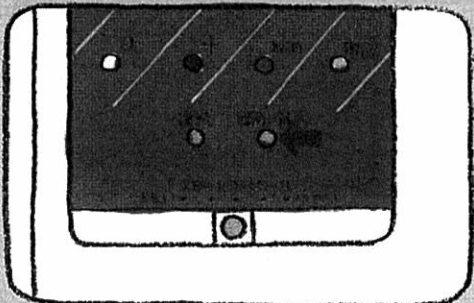

- 下糸巻きレバーが右になっていませんか？

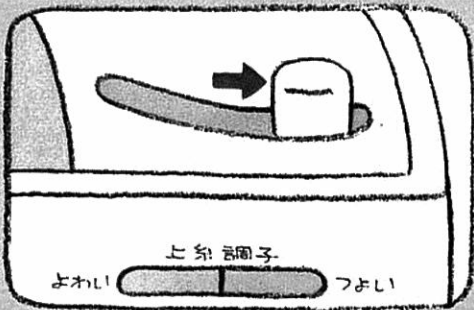

スタート/
ストップスイ
ッチを押して、
ぬいます。

もう一度スタート/
ストップスイッチを押
すと、そのままぬい
続けます。このとき、
端ぬい機能は行なわ
れません。

B 布地が大きく傾い
たり、急に布地を
動かしていませんか？



押えを上げて、
布地を直します。

押えを上げて、
◀▶▶の表示がさ
れるように布地を
セットし直します。

C 急なカーブをぬっ
ていませんか？

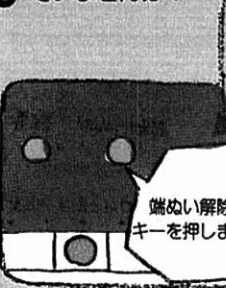

端ぬい解除
キーを押します。

自動では急なカー
ブはぬえませんの
で、端ぬいを解除
してぬいます。

D 角部で布地を回し
たときに、ぬい幅
が回す前に比べて
大きく違っていま
せんか？



布地を
もとど
ぬいます。

布地をもとにもど
してぬいたすが、
糸をほどいてぬい
幅をそろえます。



チャコなどで中央
に目印を入れてお
くと、幅がそろい
ます。

- 回した布地の幅が、同じ幅でないと◀◻◻▶または◻◻▶の表示がされます。表示に従って、布地をセットし直してください。

角を0.5cm以下のステッチでぬうとき



角部に
しつけ糸を
つけます。

角部にきて方向を
かえたら糸をうしろ
へ引っ張りながら
ぬいます。

カーブをぬうとき

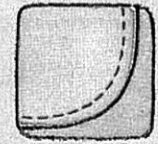

布端が反射板に直角になるように
布地を回してぬいます。

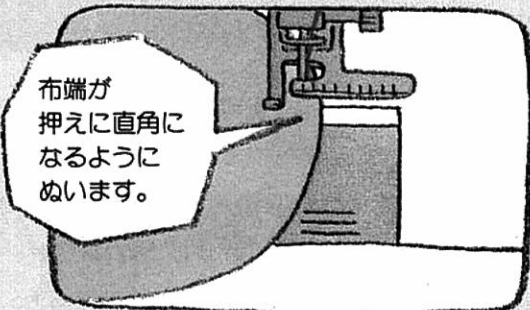

布端が
押えに直角に
なるように
ぬいます。

模様ぬい



押えを使った
大型模様・
メッセージ・
飾り模様

大型模様・メッセージ・飾り模様がぬえます。

このミシンは、針棒切り離し機構により、選択した模様によっては、針が上で停止したまま布地を送ります。そのとき縫製音と異った音が発生しますがトラブルではありませんのでご了承ください。

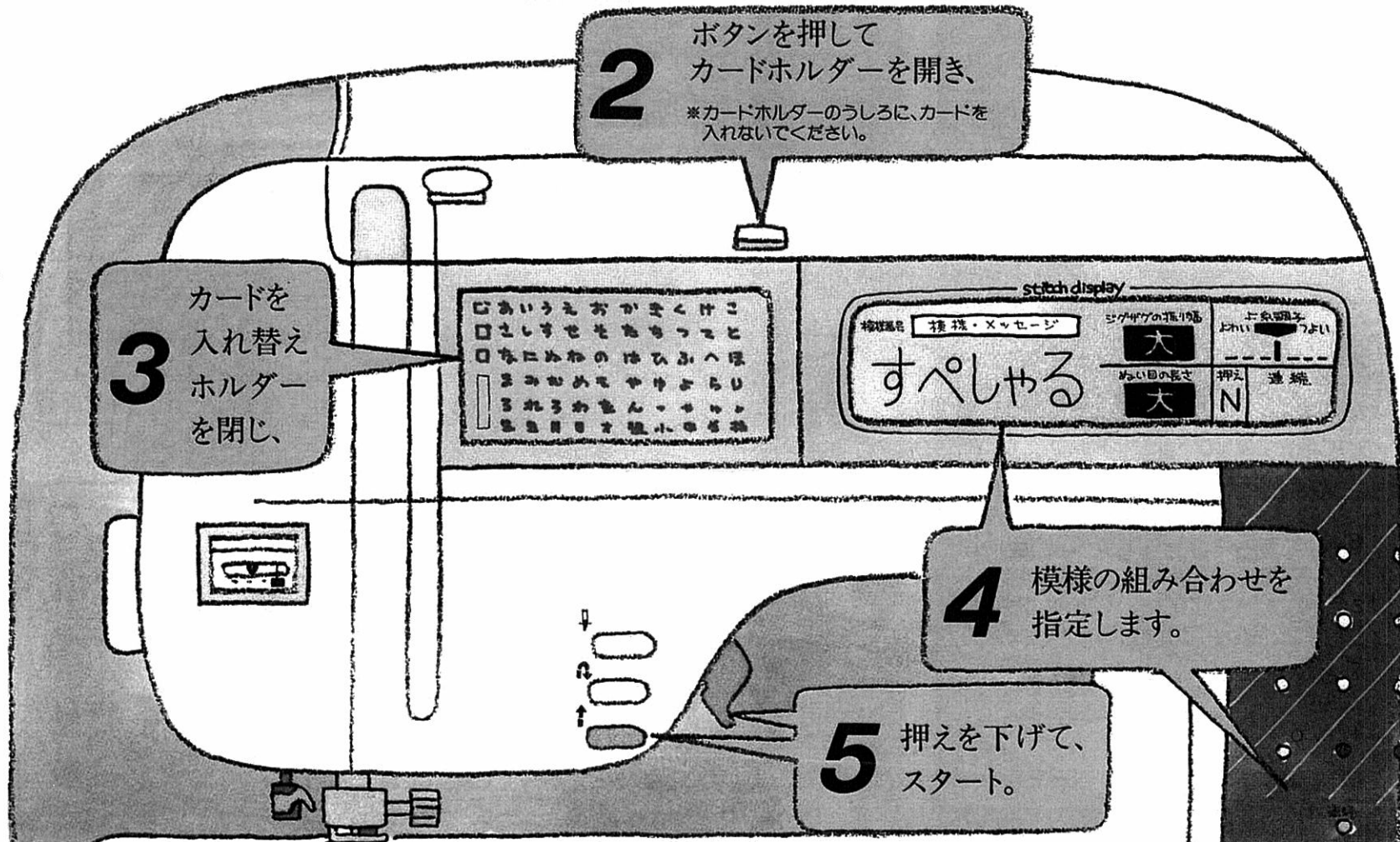



メッセージ模様・飾り模様カード



表 ● ひらがな横
裏 ● アルファベット

18	21	22	23	24	25	26	27	28	29	30
あ	い	う	え	お	か	き	く	け	こ	
31	32	33	34	35	36	37	38	39	40	
さ	し	す	せ	そ	た	ち	つ	て	と	
41	42	43	44	45	46	47	48	49	50	
な	に	ぬ	ね	の	は	ひ	ふ	へ	ほ	
51	52	53	54	55	56	57	58	59	60	
ま	み	む	め	も	や	ゆ	よ	ら	ろ	
61	62	63	64	65	66	67	68	69	70	
る	れ	ろ	わ	を	ん	っ	っ	っ	っ	
71	72	73	74	75	76	77	78	79	80	
生	年	月	日	才	組	小	中	学	校	

18	19	20	21	22	23	24			
A	B	C	D	E	F	G			
25	26	27	28	29	30	31			
H	I	J	K	L	M	N			
32	33	34	35	36	37	38			
O	P	Q	R	S	T	U			
39	40	41	42	43	44	45			
V	W	X	Y	Z	☐	□			
46	47	48	49	50	51	52			
☐	?	!	&	0	1	2			
53	54	55	56	57	58	59			
3	4	5	6	7	8	9			

18	21	22	23	24	25	26	27	28	29	30
あ	か	さ	た	な	は	ま	や	る	ん	
19	22	27	32	37	42	47	52	57	62	67
い	き	し	ち	に	ひ	み	ゆ	れ	っ	
20	23	28	33	38	43	48	53	58	63	68
う	く	す	つ	ぬ	ふ	む	よ	ろ	や	
24	29	34	39	44	49	54	59	64	69	
え	け	せ	て	ね	へ	め	ら	わ	ゆ	
25	30	35	40	45	50	55	60	65	70	
お	こ	そ	と	の	ほ	も	ろ	を	よ	
71	72	73	74	75	76	77	78	79	80	
ー	二	三	四	五	六	七	八	九	〇	

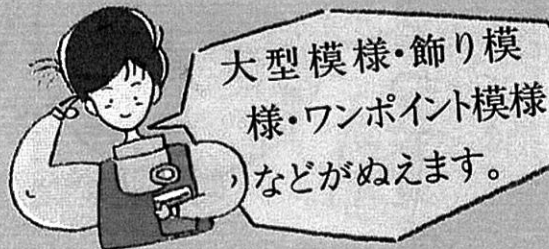
18	19	20	21	22	23	24	25		
A	B	C	D	E	F	G	H		
26	27	28	29	30	31	32	33		
I	J	K	L	M	N	O	P		
34	35	36	37	38	39	40	41		
Q	R	S	T	U	V	W	X		
42	43	44	45	46	47	48	49		
Y	Z	a	b	c	d	e	f		
50	51	52	53	54	55	56	57		
g	h	i	j	k	l	m	n		
58	59	60	61	62	63	64	65		
o	p	q	r	s	t	u	v		
66	67	68	69	70	71	72	73		
w	x	y	z	☐	☐	?	!		

裏 ● サテン模様
飾り模様カード
表 ● ワンポイント模様
裏 ● 飾り模様

18	19	20	21	22	23	24	25	26	27	28	29	30	31
←	→	↔	↔)))))))))
32	33	34	35		36								
▲	▼	◆	◆		◌								
38	マイ	イラスト			95	~	99	メッセ	ジ	メモ	リ		

18	19	20	21				
🐱	🐱	🐱	🐱				
22	23	24	25				
🐱	🐱	🐱	🐱				
26	27	28	29				
🐱	🐱	🐱	🐱				
30	31	32	33				
🐱	🐱	🐱	🐱				

18	19	20					
🌸	🌸	🌸					
21	22	23					
🌸	🌸	🌸					
24	25	26					
🌸	🌸	🌸					
27	28	29					
🌸	🌸	🌸					
30	31	32					
🌸	🌸	🌸					
33	34	35					
🌸	🌸	🌸					

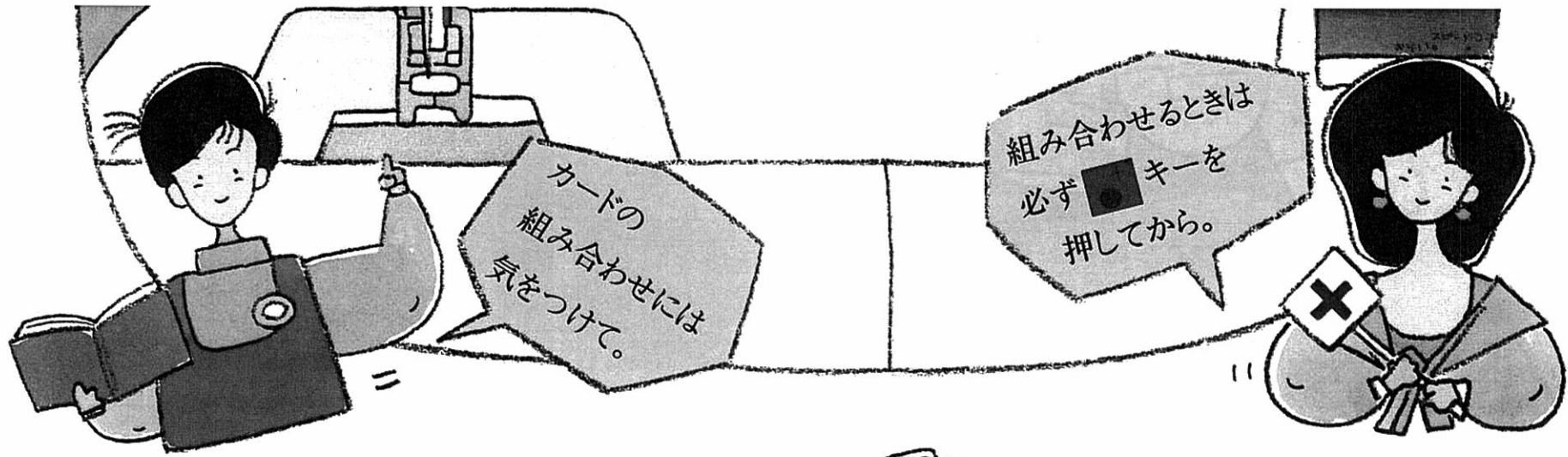

文字を組み合わせるには

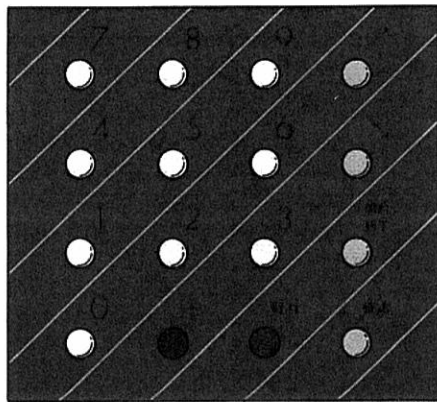

▲ 組み合わせは20文字までできます



他のカードとの組み合わせ

アルファベット・
ひらがなを組み合わせるには

- 1 文字番号を押す。
- 2 黒キーを押す。
- 3 カードを入れ替えます。
- 4 文字番号を押す。

ひらがなの縦書きカードは、他の模様カードと組み合わせられません。



模様番号をまちがえたら

たとえば

すぺしやる を すぺしやろ

と入れた場合

1 黒キーを押す。 すぺしや

まちがえた文字が消えます。

2 黒キーを押す。 すぺしや■

3 正しい文字番号を押す。 すぺしやる

取消キーを押す



●組み合わせは30文字までできます。

- 1 文字番号を押す。(2ケタ)
- 2 キーを押す。
- 3 文字番号を押す。(2ケタ)
- 4 キーを押す。
…… 交互に30回まで
スタート。

濁点を組み合わせるには

濁点は組み合わせの数に入りません。

- 1 濁点の付く文字番号を押す。
- 2 キーを押す。
- 3 濁点の番号を押す。

ぬい終わったら

いらぬ糸を取り除きます。

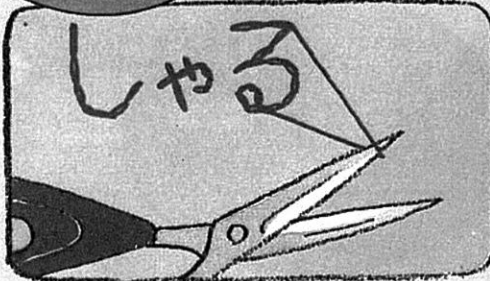

3 カードを入れ替えます。

4 文字番号を押す。

…… 交互に30回まで
スタート。

組み合わせのできるカード

●アルファベット・ひらがな(横)の組み合わせ

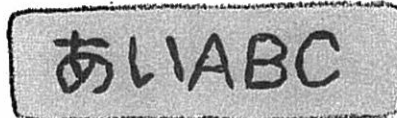

●大型アルファベット・ワンポイント模様・飾り模様の組み合わせ

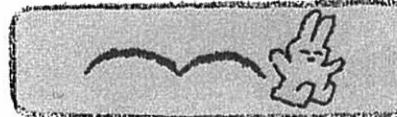
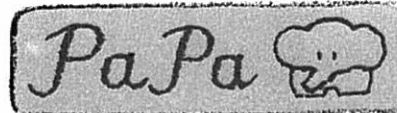

すぺしゃる



3 正しい文字番号を押す。

すぺしゃる

濁点をまちがえたら

取消キーを押すと、濁点と濁点を付けた文字が消えます。

たとえば

すぺ を すべ

と入れた場合

1 キーを押す。

す

濁点を組み合わせた文字も同様に消えます。

2 キーを押す。

す■

3 正しい文字番号を押す。

すへ

4 キーを押す。

すへ■

5 正しい文字番号を押す。

すべ

2つ以上まちがえたら

まちがえた文字の数だけ取消キーを押す。

たとえば

すぺしゃる を すぺしゃる

と入れた場合

1 消したい分だけ

キーを押す。

すぺし

2 キーを押す。

すぺし■

3 正しい文字番号を押す。

すぺしゃ

メッセージ・飾り模様



押えを使った
大型模様・
メッセージ・
飾り模様

大型模様・斜めぬいなどで楽しいソーイング。

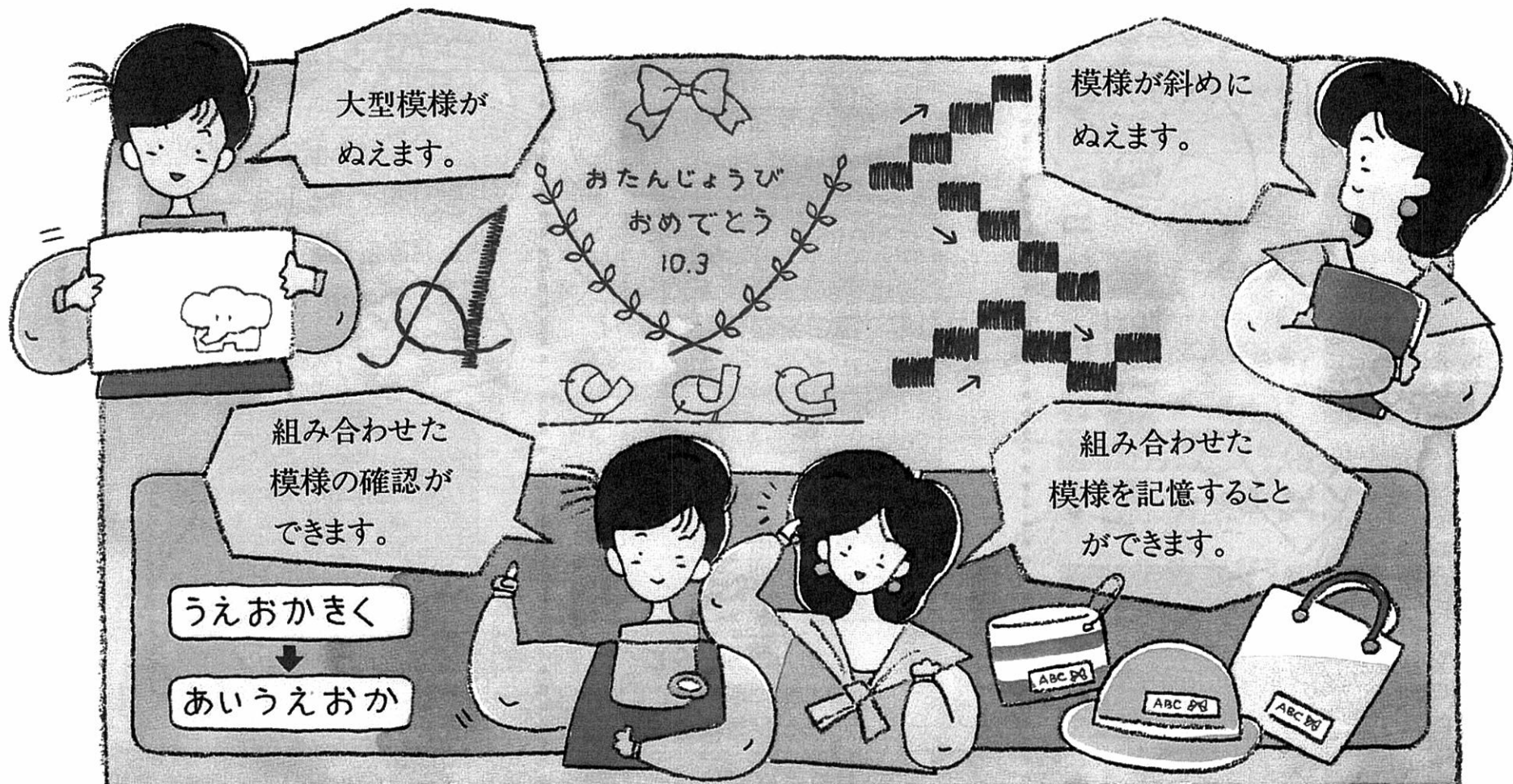

大・中・小と大きさが3種類
に変わる模様



●ひらがな(横・縦)

7mm | あ | 6mm | あ | 5mm | あ

●アルファベット

7mm | A | 6mm | A | 5mm | A

大・小と大きさが2種類に
変わる模様



●ワンポイント模様

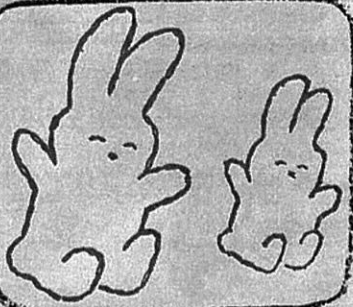

●大型アルファベット

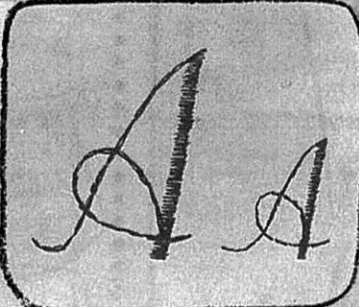

●飾り模様

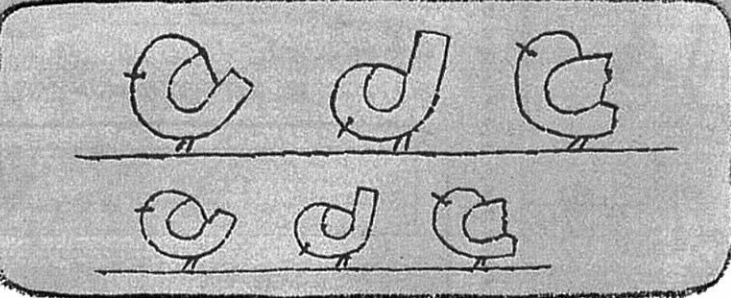

模様の
大きさを変えて
ぬえます。

*ワンポイント模様
の四は、模様によ
ってぬい目が一重
になります。

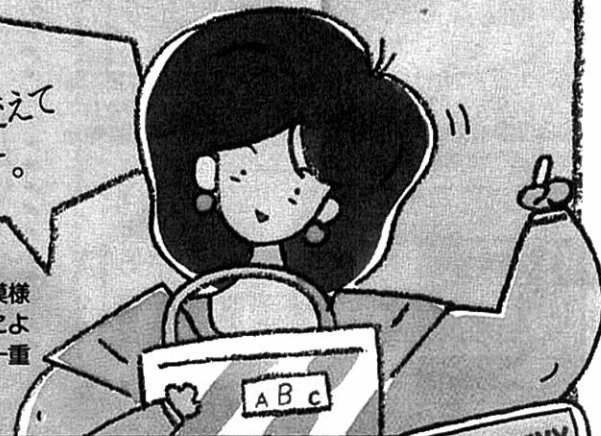

大きさが変わらない模様



サテン模様カードの
36・37の模様は大き
さが変わりません。

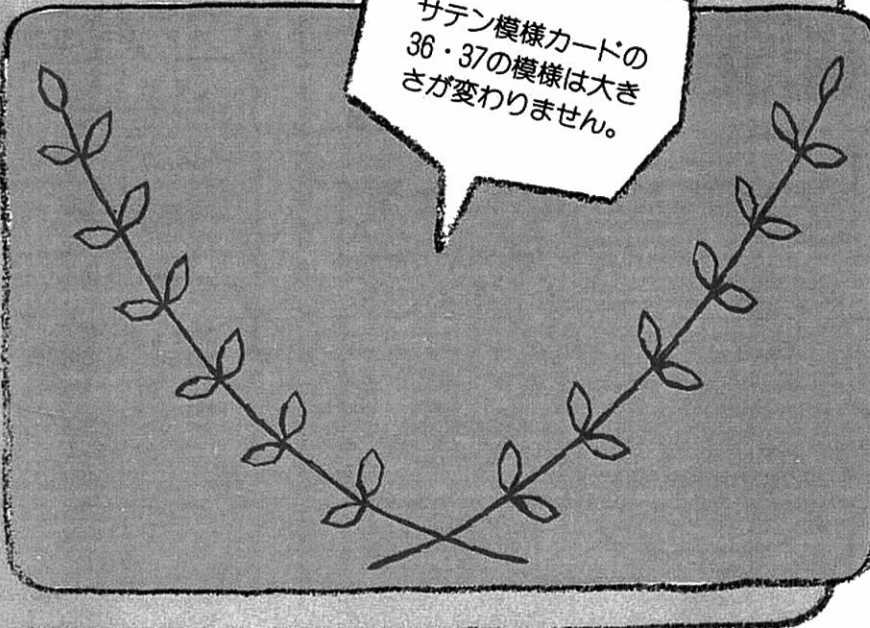



組み合わせられた模様はすべて最後に指定した模様のおおきにります。

模様のおおきをかえるには

- 小さくするとき
 を または、 にするとき

ジグザグの振り幅	せまい	↑	ひろい
めい目の長さ	こまかい	↑	あらい

小さく 模様のおおき 大きく

模様のおおき **あ**(大) **あ**(中) **あ**(小)

マニュアルスイッチのどちらかを1度または、2度押します。

- 大きくするとき
 を または、 にするとき

ジグザグの振り幅	↑	せまい	ひろい
めい目の長さ	↑	こまかい	あらい

大きく

連続キーで模様を連続ぬい、単独ぬいに切り換えます。

模様を連続ぬい↔単独ぬいにするには

連続ぬいのおときは が表示され、単独ぬいのおときは表示されません。

連続キーで切り換ります。

連続

連続

A	連続	連続
○ を押します	○ を押します	○ を押します
A	連続	連続
○ を押します	○ を押します	○ を押します
AAAA	連続	連続

模様を組み合わせたときは、全体が連続でぬわれます。

模様をきれいにぬうには

- 針と糸の使い方

50~60番のミシン糸。

普通地は11番で。厚地は14番で。

- ぬいにくい布地のおときは

伸びる布地や薄地、織りの粗い布地にぬうときは、裏側に接着芯を貼ってください。

- 接着芯を貼りたくないときは、トレーシングペーパーなどの薄い紙を下に敷いてぬいます。

ハンカチなどにぬうときは、スプレーのりをかけてから

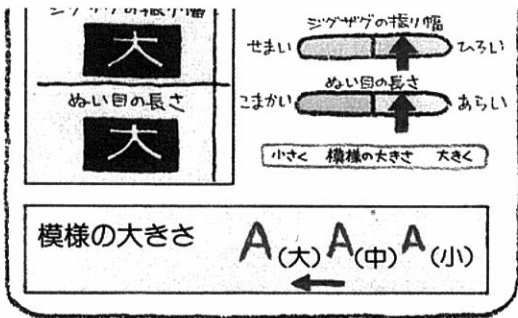

マニュアルスイッチのどちらかを1度または、2度押します。

模様の調整



- 1 電源を切ります。*模様の形がくずれたときに調整してください。
- 2 上糸調子のマニュアルスイッチ (よわい・つよい) を押したまま、電源を入れます。
- 3 模様を **04** に指定します。
- 4 押えを下げ、スタート。

微調節ネジを回し、正しい模様に合わせてます。

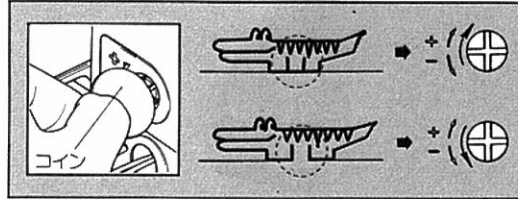

- 5 調節し終わったら、必ず電源を入れ直してください。

模様を組み合わせたときは、全体が連続でぬわれます。

連続して斜めにすることができます。

模様を斜めにぬうには

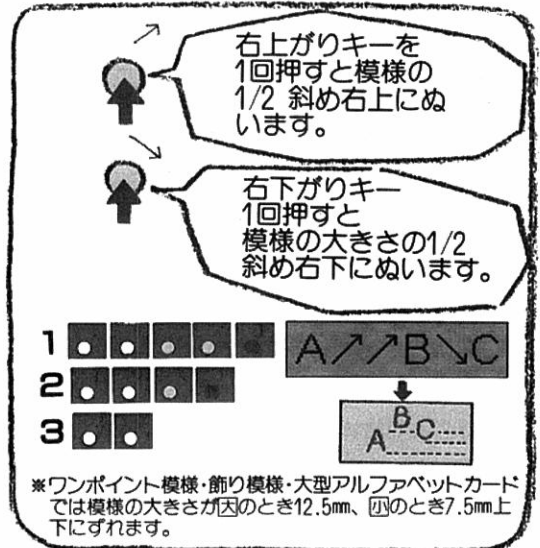

何度でもくり返して確認できます。

模様の確認

たとえば
あい **うえおかきく** と6文字以上入れた場合

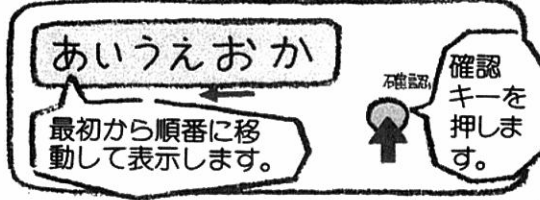

*メッセージメモリーの記憶内容も確認できます。

ぬうときは、スプレーのりをかけてから

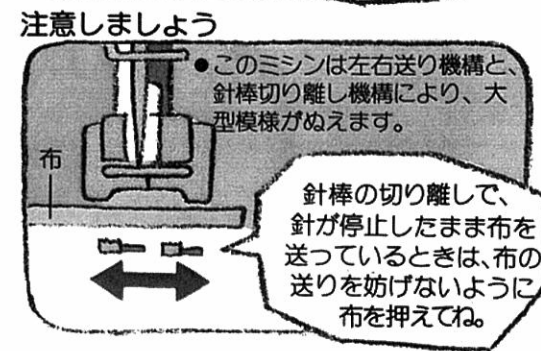

組み合わせた模様を記憶するとき

12文字まで記憶することができます。

*模様番号95~99にメッセージ (模様の組み合わせと右上がり・右下がりキー) を記憶することができます。

- 1 たとえば"あい"を模様番号95に記憶します。
●●
- 2 開始終了キーを押します。95
- 3 模様番号を押します。95 あい
- 4 開始終了キーを押します。95 あい

*模様番号95~99は、カードが入ってなくても選択することができます。
*記憶したメッセージは、新しく入れ換えるまで記憶されています。

もようシートの 使い方

模様をぬうときの位置合わせに使います。

1 しるしをつけます。

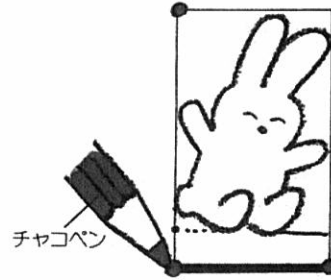

布地のぬいたい位置にもようシートの
絵を合わせて置き、チャコペンで上図の
ようにガイド穴3ヶ所に印をつけます。

2 押えにしるしを 合わせます。

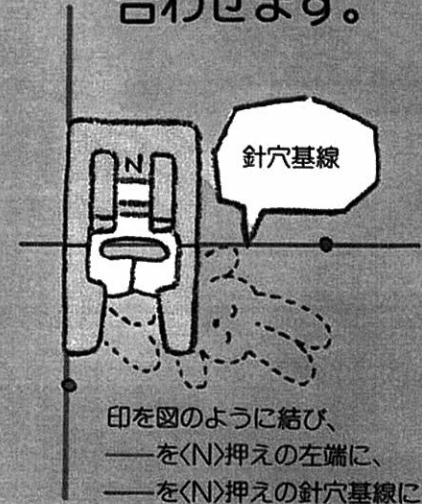

印を図のように結び、
——を(N)押えの左端に、
——を(N)押えの針穴基線に
合わせてぬい始めます。

※もようシートのアルファベットは、代表例のみのせてあります。

大型模様の 針おち位置一覧表

模様をぬうときの針おち位置と
基線の目安です。

最初の
針おち
位置



点線の
わたり糸は
あとで
切ってください。

※大きさを変えると、最初の針おち
位置も変わります。

※大きさを変えると、基線も変わります。



ぬうときの
目安(基線)
です。

アルファベット大文字ぬいの注意

わたり糸
が外へ。



大文字を続けて
ぬうと重なる場合
があります。

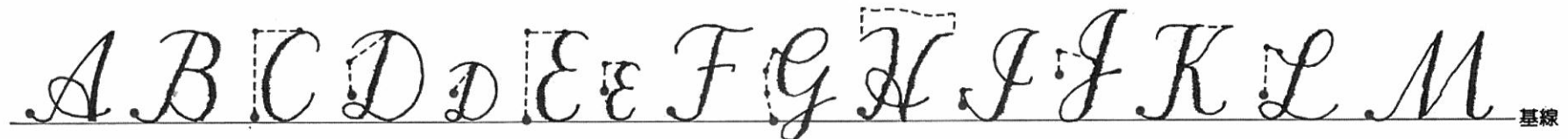

N O P Q R S T U u V v W w X x Y

Z, ? ! a b c d e f g h i j k l m n o p q

r s t u v w x y z     

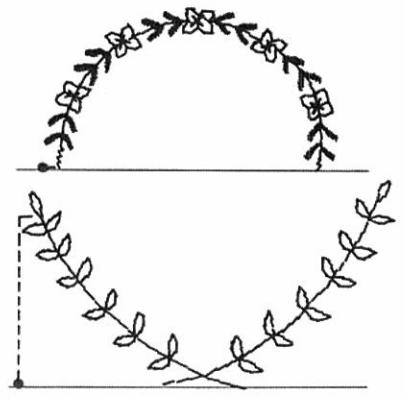
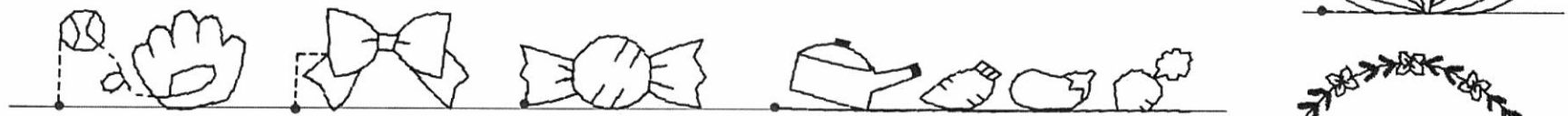
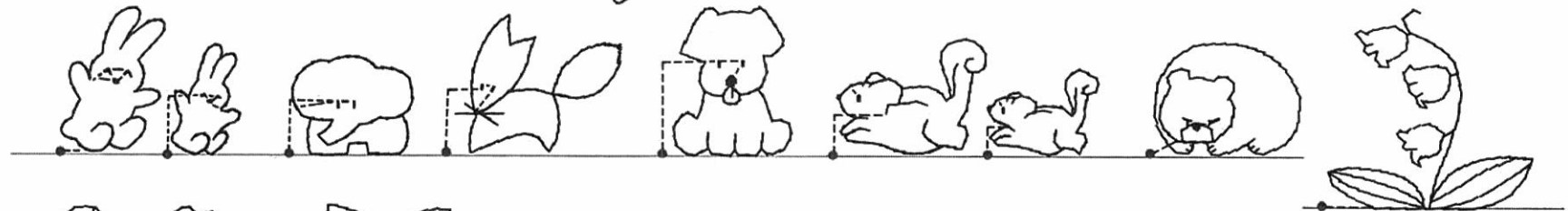

いろいろぬってみましょう。

ステップ模様

●斜めキーを使って

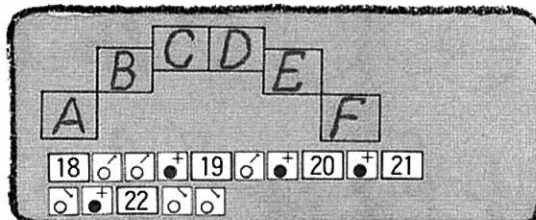
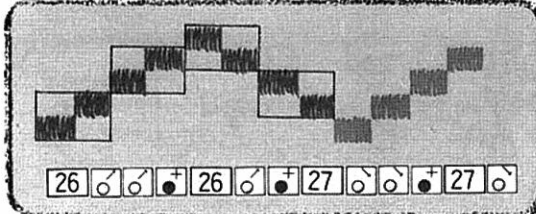
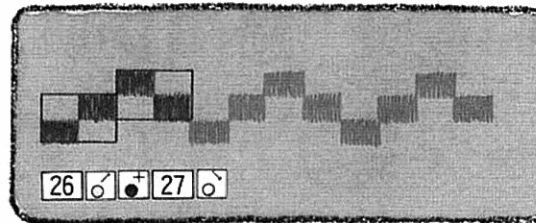
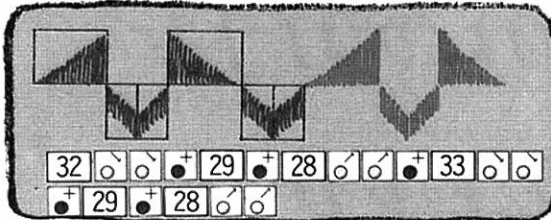
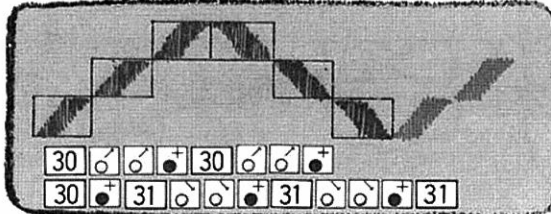
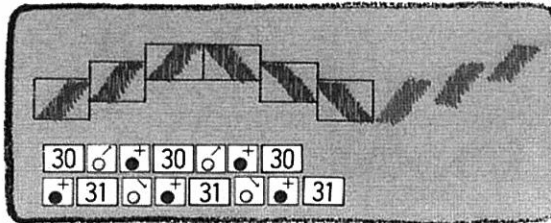

●ワンポイント模様を斜め連続キーを使って

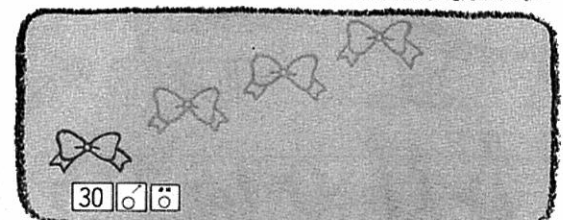
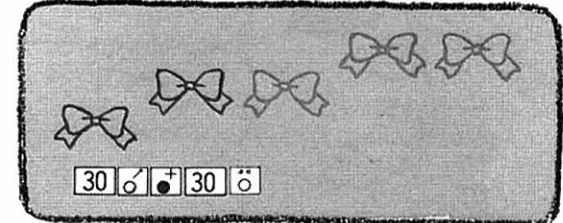
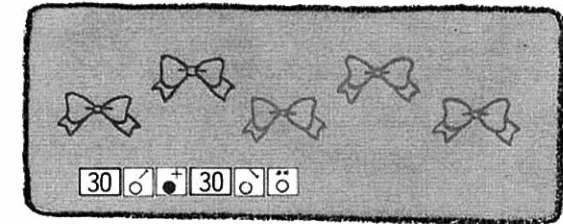

模様を使った
作品

いろいろ組み合わせて
オリジナル模様を
作ってみましょう。

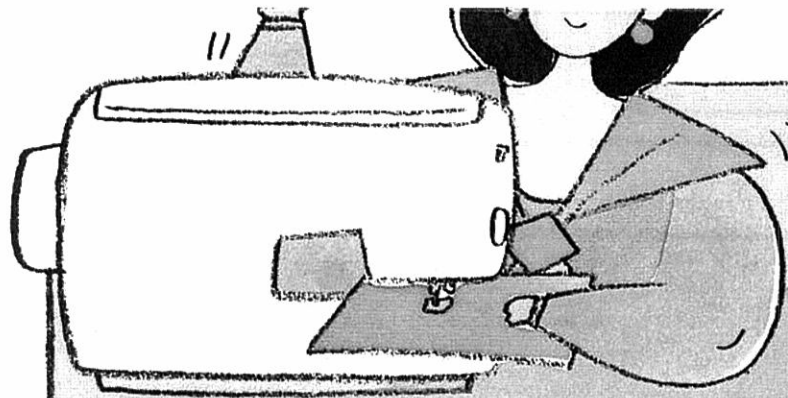

ブラウス
サテン模様/No.26または27



子供服
ワンポイント模様/
No.30・31・32(因)
飾り模様/
No.34(因)



ティッシュケース
飾り模様/
No.24(因)

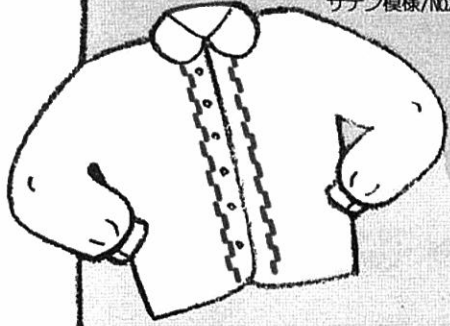

ワッペン
サテン模様/No.37
アルファベット/No.25・22・29・29・32・48
No.51・59・58・59
大型アルファベット/No.25・71・26(因)



テープ
飾り模様/No.25(因)
サテン模様/No.24

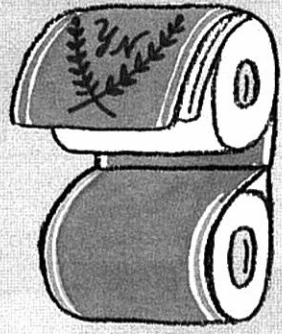

ナベつかみ
大型アルファベット/
No.28・52・63・46・51・48・57
(因)
飾り模様/No.21
(因)



エプロン
ワンポイント模様/No.22(因)
サテン模様/No.27

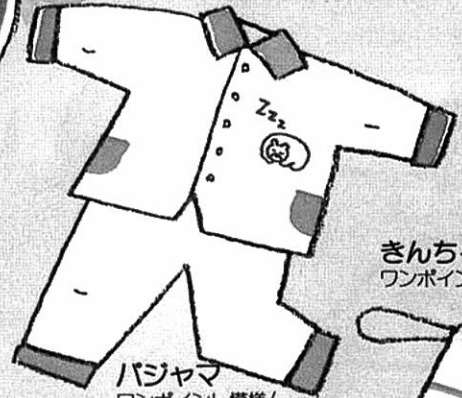

パジャマ
ワンポイント模様/
No.23(因)
アルファベット/
No.43(大・中・小)



きんちゃく袋
ワンポイント模様/No.29(因)



枕カバー
飾り模様/No.27(因)
サテン模様/No.23

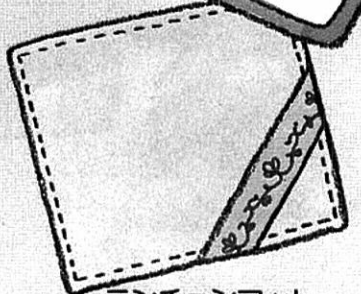

ランチョンマット
飾り模様/No.23(因)

マイイラスト



ぬって
みましょう

自分で描いたイラストがぬえます。

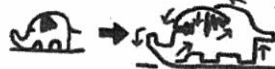
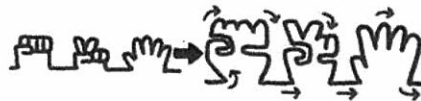

イラストを描いてみま
しょう。一筆書きの要領
で描いてね。

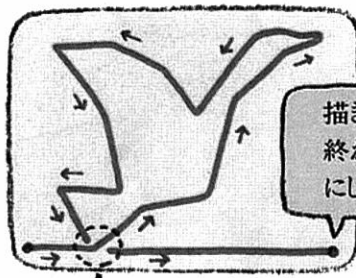

描きはじめと、描き
終わりの高さを同じ
にします。

交わる場所はクロスさせると
きれいなぬい上がりになります。

一筆書きができたら、
マイイラストシートへ
描いてね。



マイイラストは
組み合わせることが
できません。



1 模様番号を指定して、

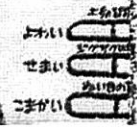
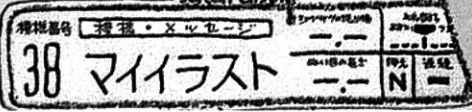

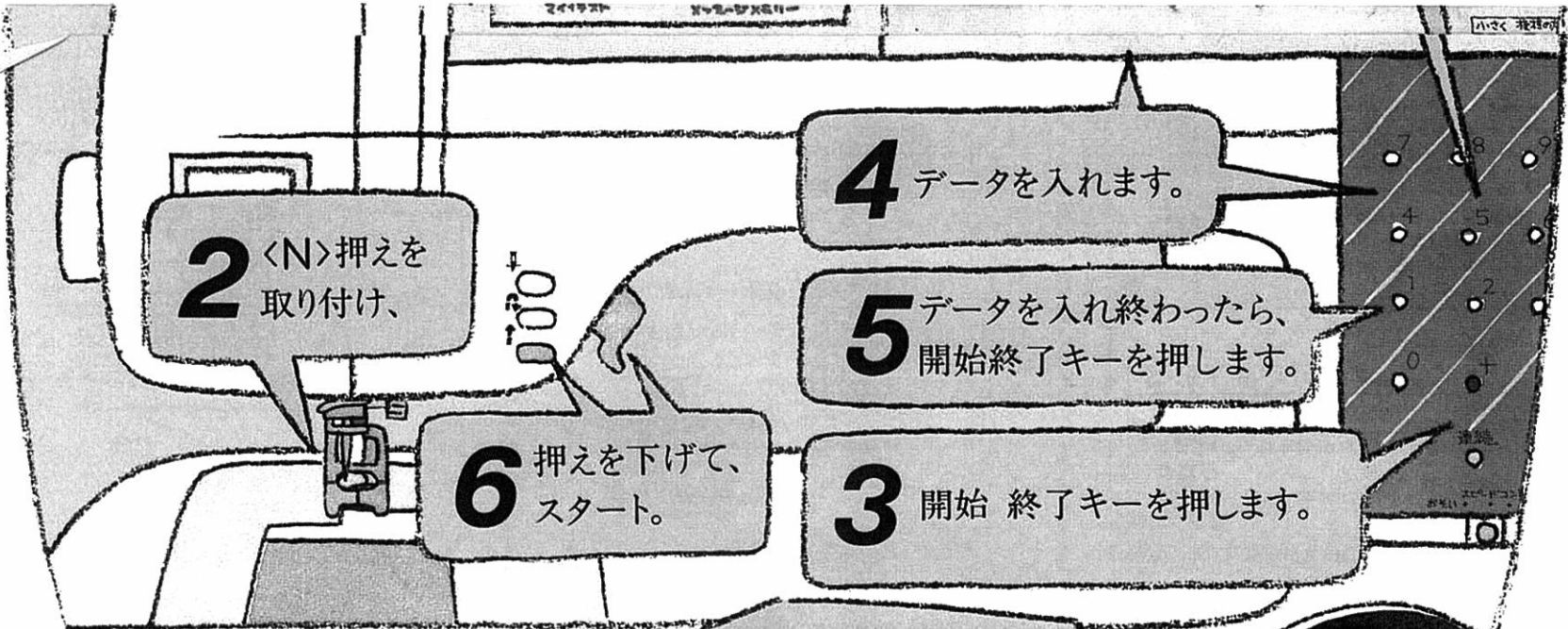

2 <N>押えを
取り付け、

4 データを入れます。

5 データを入れ終わったら、
開始終了キーを押します。

3 開始 終了キーを押します。

6 押えを下げ、
スタート。



覚えておくと
便利

模様の間かくて
いろいろなパターンができます。

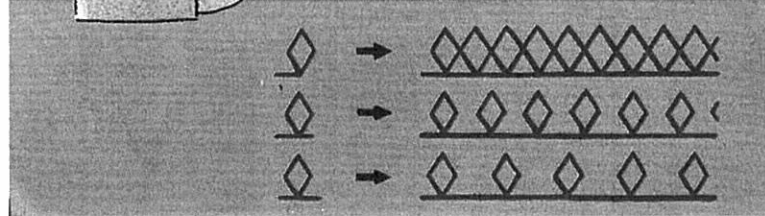

データを入れ終わったら
試しぬいを！
開始 終了キーを押さずに
スタートスイッチを押すと、
低速でデータを入れた模様だけ、
ぬって止まります。





マイイラスト
データの作り方
データの入れ方

データの作り方

1 模様を簡略化して描きます。



2 マイイラストシートに描きます。

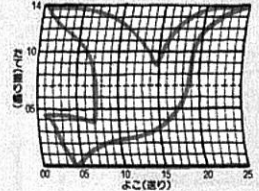

3 型のくずれない位置に交点を付けます。

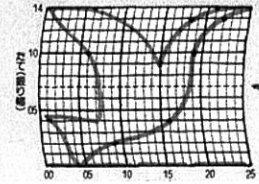

よこの点と点の間は7目盛以内で!

データの入れ方

1 マイイラストの模様番号を指定します。



マイイラストが記憶されていると

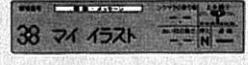

2 開始 終了キーを押します。

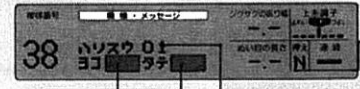

押えを表示します。

ぬう順番を表示します。データを表示します。

3 データを入れます。

たとえば

データを入れまちがえたら

取消キーを、1回押すたびに最後のデータから順に取り消されます。

たとえば

ぬう順番	1	2		ぬう順番	1	2
よこ	00	04	を	よこ	00	04
たて	00	00		たて	00	01

と入れた場合

1 取消キーを押します。

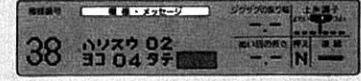

2 正しいデータを入れます。

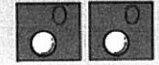

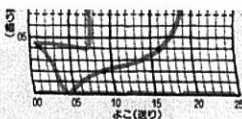

4 めう順に番号を付けます。

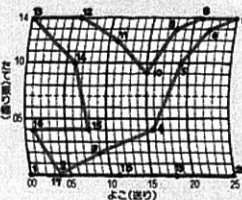

5 テータ表に点の位置を記入します。

めう順番	1	2	3	4	5	6	7	8	9	10
よこ	00	04	09	16	19	22	25	21	18	15
たて	00	00	02	04	10	13	14	14	13	09

めう順番	11	12	13	14	15	16	17	18	19	20
よこ	11	06	00	06	08	01	04	11	18	25
たて	12	14	14	10	04	04	00	00	00	00



覚えておくと便利

きれいに仕上げるには

- ぬい目の長さをそろえます。
- 点と点の間は2~5目盛が最適です。
- 太い線にしたいときは

↔↔↔↔ の順でデータを入れます。

たとえば



- 模様は連続ぬいになりますので、他の模様との組み合わせはできません。

3 データを入れます。

たとえば

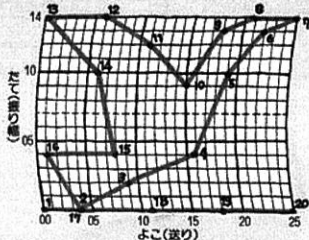

1 針めのデータを入れます。

めう順番	1
よこ	00
たて	00

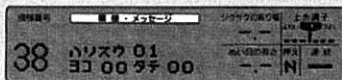
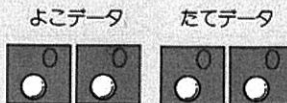

2 針めのデータを入れます。

めう順番	1	2
よこ	00	04
たて	00	00

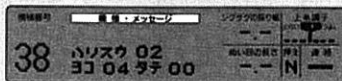
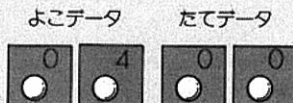

3 針め以降データ表に従って入れます。

4 開始 終了キーを押します。

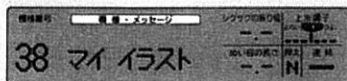

- 開始 終了キーを押さないと、一模様だけ試しぬいをし、データの確認ができます。

2 正しいアーツを入れます。

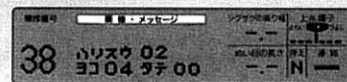

たとえば

めう順番	3	4	5
よこ	09	16	19
たて	02	04	10

めう順番	3	4	5
よこ	09	15	19
たて	02	04	10

と入れた場合

1 取消キーを押します。

うしろのデータから順に消されます。

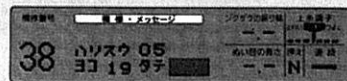

あと3回押します。

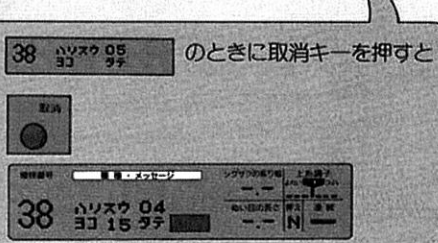

のときに取消キーを押すと

2 正しいデータを入れます。

よこデータ たてデータ

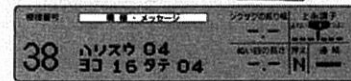

ミシンの特長

●
自動糸調子
エラー表示
メッセージ表示
電子音

お利口、ミシン。

自動糸調子

布地や糸の種類に関係なく、自動的に最適な糸調子でぬうことができます。

- マニュアルスイッチ (左)を押すと ●〈自動〉のとき ●マニュアルスイッチ (右)を押すと

上糸調子

よわい つよい

上糸が強い
ぬい目

正常なぬい目

上糸が弱い
ぬい目

まちがった操作
をすると、
ミシンが教えて
くれます。

ギャザー・シャーリングも
マニュアルスイッチで、
上糸の調子をくずして
ぬうことができます。



エラー表示

ミシンが正しくセットされていない状態で、スタート/ストップスイッチ、返しぬいスイッチが押されたときやまちがった操作をしたときは、ミシンが運転されず、電子音と3秒間エラー表示をしてお知らせします。

下糸巻き

下巻きレバーを右にした状態でスタート/ストップスイッチ、返しぬいスイッチ、針上下スイッチを押すと表示します。

番号を確認

カードにない模様番号を指定したときに表示します。

押えレバー↓

押えが上がった状態で、スタート/ストップスイッチ、返しぬいスイッチを押したときに表示します。

変わりません

ジグザグの振り幅・ぬい目の長さのマニュアルが使用できない模様で、マニュアルスイッチを押したときに表示します。

模様を確認

模様を指定せずに、スタート/ストップスイッチ、返しぬいスイッチなどを押したときに表示します。

糸切れ確認

上糸・下糸が切れたとき、または糸がないときにミシンを動かしたときに表示します。糸が切れたときは、最初から糸をかけ直してください。

データを確認

マイイラストに正規でないデータを入れたときに表示します。(よこで8目盛以上のデータを入れたとき)

← 布

自動端ぬいで布地が適切な位置にセットされていない状態でスタート/ストップスイッチ、返しぬいスイッチを押したときに表示します。

布 →

+ できません

組み合わせができない模様を組み合わせようとしたときに表示します。

+ 一杯です

模様を31個以上組み合わせようとしたとき、またはメッセージメモリーで13個以上組み合わせようとしたときに表示します。

調べて下さい

糸がらみなどで、モーターがロックしたときに表示します。

青いレバー↑

ボタン穴かがり用切換レバーが下がった状態で、ボタン穴かがり以外の模様が選択されているときにスタート/ストップスイッチ、返しぬいスイッチを押したときに表示します。

青いレバー↓

ボタン穴かがり用切換レバーが上がった状態で、ボタン穴かがりが選択されているときにスタート/ストップスイッチ、返しぬいスイッチを押したときに表示します。

入りません

マイイラストに51針めのデータを入れようとしたときに表示します。

サイドカッター

別売りのサイドカッターを取り付けて、サイドカッターが使用できる模様以外の模様を選択しようとしたときに表示します。

フットコントローラー

別売りのフットコントローラーが、取り付けられたままスタート/ストップスイッチを押したときに表示します。

メッセージ表示

下糸巻き中

下糸巻きを動作中に表示します。

17 布 確認

自動端ぬい中、布地の角部にきたとき、または布地が極端にズレたときに表示します。

17はしぬい解除

自動端ぬいで端ぬい解除キーを押して、一時的に自動端ぬいを解除したときに表示します。

電子音

- 正しい操作をしたとき
→1回 “ピッ”
- まちがった操作をしたとき
→2回 “ピッピッ” または
4回 “ピッピッピッピッ”

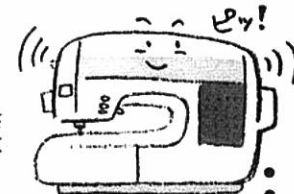

針の交換

● 布地と糸と針の 選択

布地と糸と針の関係を覚えましょう。



布地と糸と針の選択早見表

布地の種類	普通地			薄地			厚地			のびる布地		ほつれやすい布地			ステッチ糸の場合	
	ブロード	タフタ	フランキバタ	ローン	ジョーゼット	ポーラ	デニム	コーデコロイ	ツイード	ジャージ	トリコット	カタン糸	合繊糸	絹糸	合繊糸	絹糸
糸	種類	カタン糸	合繊糸	絹糸	カタン糸	合繊糸	絹糸	カタン糸	合繊糸	絹糸	ニット用糸	カタン糸	合繊糸	絹糸	合繊糸	絹糸
	太さ	60~80	60~80	50~80	60~80	60~80	50~80	40~50	50	50		50~80	50~80	50~80	30	30
針の太さ	11~14			9~11			14~16			ゴールド針 11~14		9~14			14~16	

正しい針の調べ方

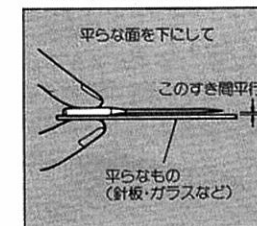

※ゴールド針は伸縮性のある布地や、目とびしやすい布地に効果があります。

ランプの交換

ランプが切れたら。

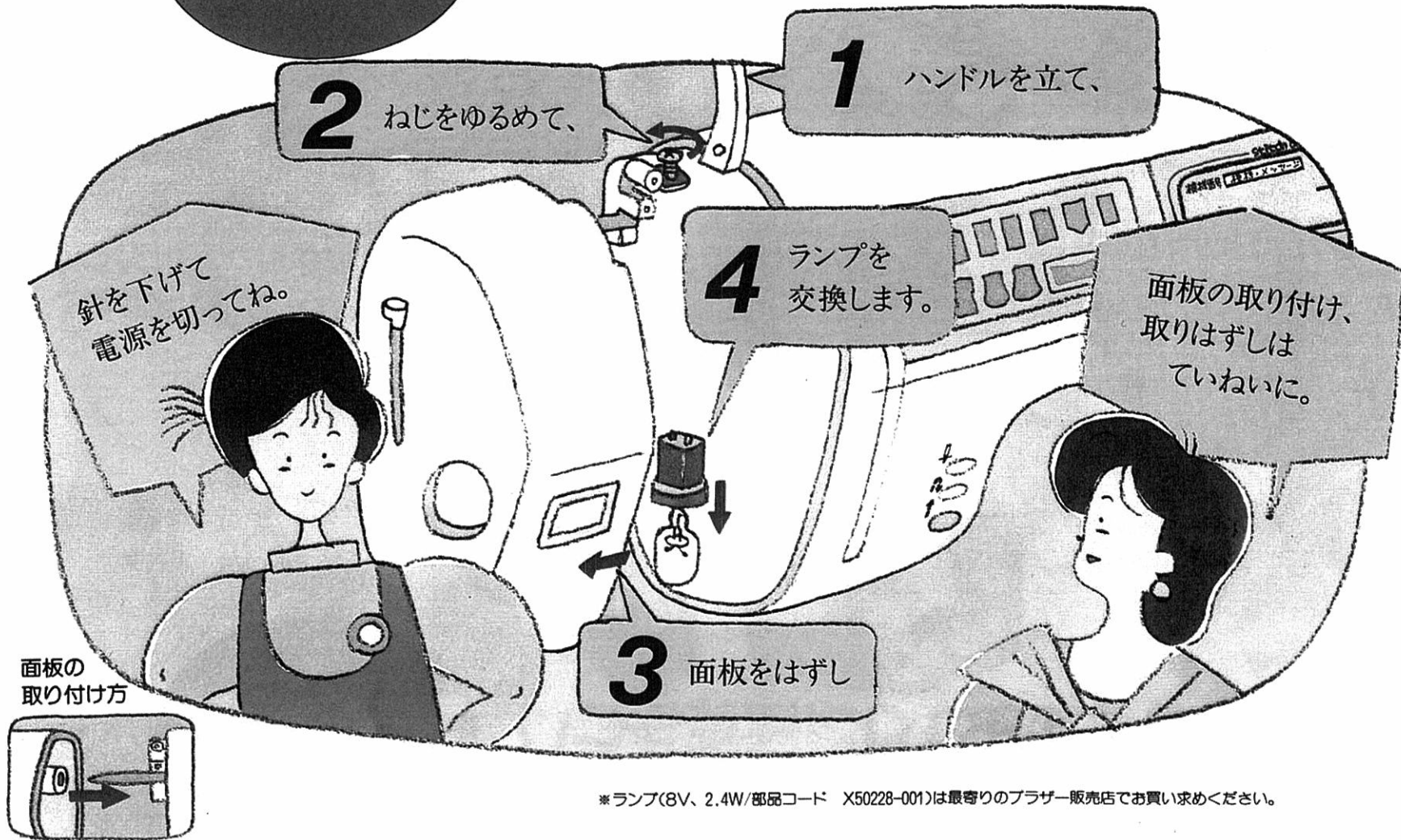

※ランプ(8V、2.4W/部品コード X50228-001)は最寄りのプラザ販売店でお買い求めください。

お手入れ

いつも清潔にしておきましょう。

電源スイッチを必ず切ってから、押えホルダーをはずします。

1 ねじをゆるめます。

1 ねじをゆるめます。

2 針板を

4 付属のブラシで糸くずを取ります。

3 内かまを取り出し、

5

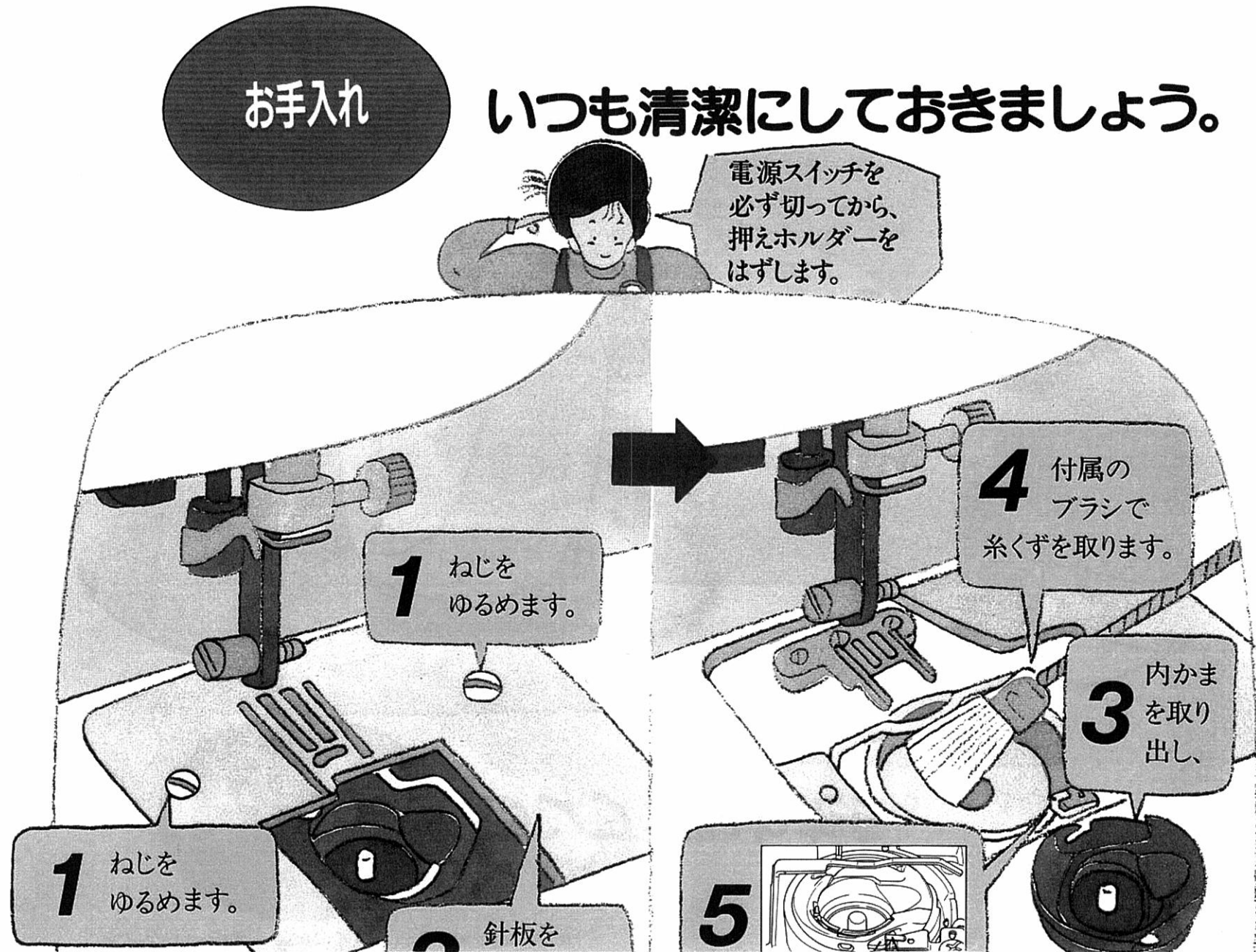

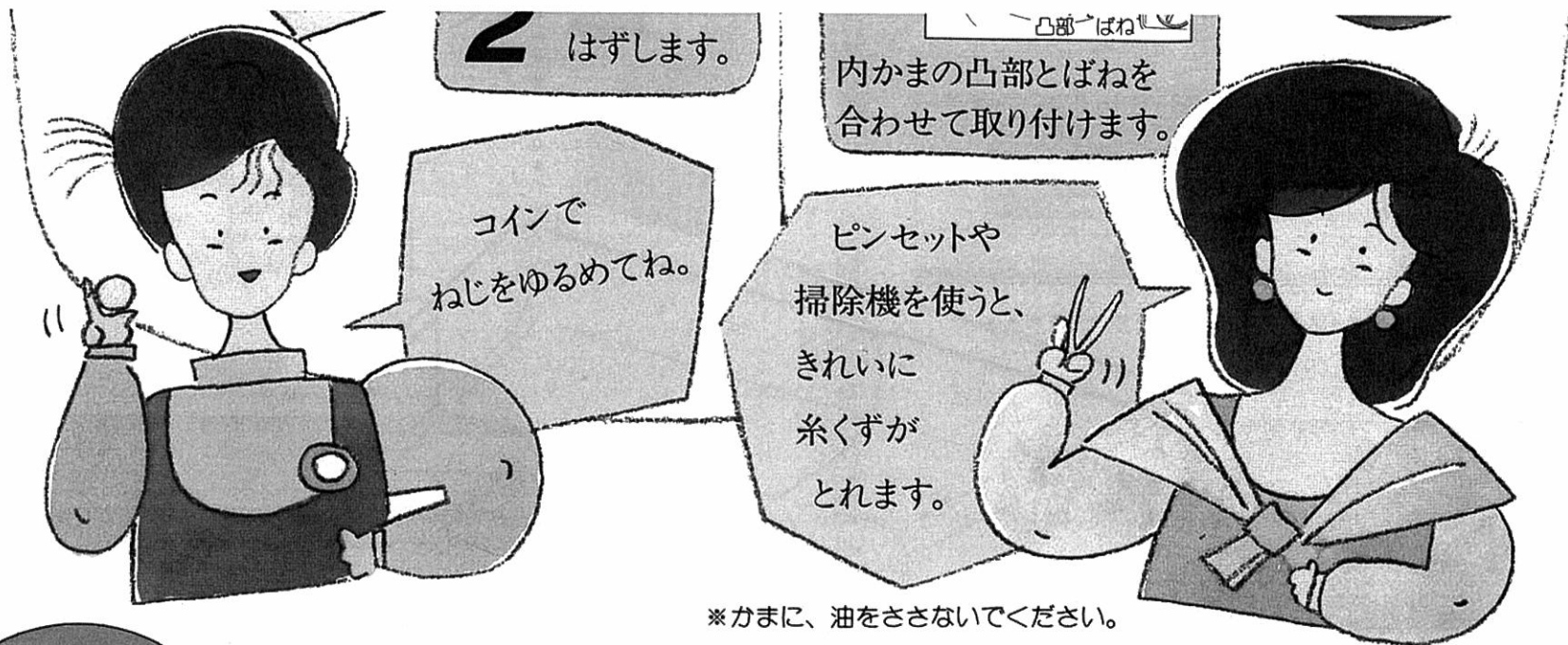

ミシン本体の掃除



ミシンを大切に



各部の名称と はたらき

糸こま押え
下糸巻き案内

糸通しレバー

自動端ぬい幅調整ダイヤル

糸切り

自動端ぬい表示目盛り

ボタン穴かがり用切換レバー

糸通し装置

押え

送り歯

すべり板

上ふた

※上ふたが開いた状態で後方に強く押すと、はずれることがあります。はずれた場合は、ツメを差し込んでおいてください。

下糸巻き装置

下糸巻きレバー

表示窓濃度調節レバー

プーリー

押えレバー

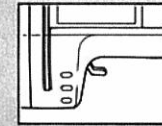

スピードコントロールレバー

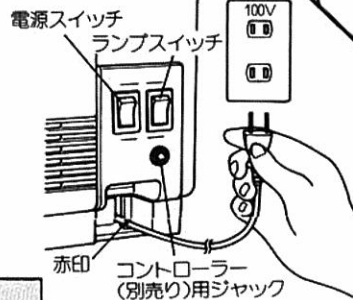

A

電源 ランプ

C

●表示窓

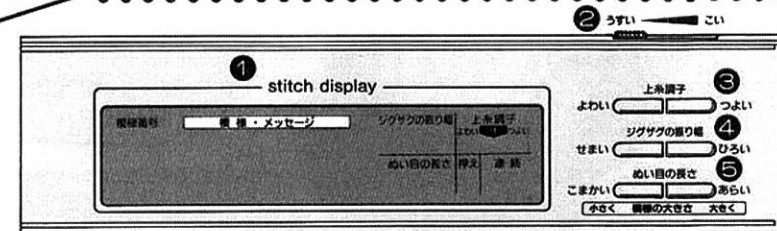

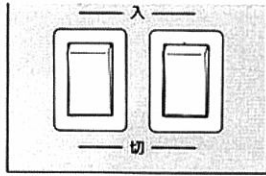

※電源コードの赤印以上は引き出さないでください。
 ※電源コードをしまうときは、少し(1cm~5cm)引っ張ってから離してください。

B

- 針上下スイッチ
針の位置が上下に切り換わります。
※繰り返し押しすと1針ぬいができます。
- 返しぬいスイッチ
スイッチを押している間は返しぬい(止めぬい)を低速で行います。
返しぬい……逆方向にぬいます。
止めぬい……同じ場所で3針ぬって自動停止します。
※別売りのフットコントローラーを使用時は、低速にはなりません。
- スタート/ストップスイッチ
スイッチを押すとスタートし、もう一度押しとストップします。
※スイッチを押している間は、低速でぬいます。
※ミシンを停止させると針は上位置で止まります。
(自動端ぬいのみ針は下位置で停止)

- 選択した模様番号、模様のパターンやメッセージ・エラー表示などを表示します。
- 表示窓濃度調節レバー
右にすると濃くなり、左にすると薄くなります。
- 上糸調子マニュアルスイッチ
マニュアルスイッチを押すと、上糸調子を調節することができます。
- ジグザグ振り幅マニュアルスイッチ
マニュアルスイッチを押すと、ジグザグの振り幅(模様の幅)を調節することができます。
- ぬい目の長さマニュアルスイッチ
マニュアルスイッチを押すと、ぬい目の長さを調節することができます。
- 模様選択キー
模様番号の指定やマイイラストのデータを入れるときに使うキーです。
※模様番号・データは必ず2ケタ指定します。
- ∧(右上がり)キー
模様を右上へぬうときに使うキーです。
- ∨(右下がり)キー
模様を右下へぬうときに使うキーです。
- 開始/終了キー
マイイラストまたは、メッセージメモリーの開始・終了をするときに使うキーです。
- +(プラス)キー
模様の組み合わせに使うキーです。

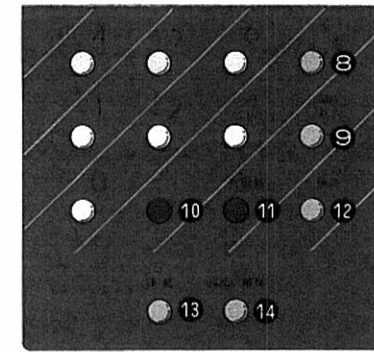

- 取消キー
まちがえて指定した模様番号やマイイラストのデータを取り消すときに使うキーです。
- 確認キー
組み合わせた模様を確認するときに使うキーです。
- 連続キー
模様の連続ぬいと単独ぬいの切り換えをするときに使うキーです。
- 端ぬい解除キー
自動端ぬいを一時的に解除させたいときに使うキーです。

D

カードホルダー

カード取り出しボタン

実用・メッセージ・飾り模様のカードを差し込みます。
 模様選択は差し込まれたカードによって選ばれます。
 ※模様 **00** ~ **17** と **95** ~ **99** はカードが入っていないくても、他のカードが差し込まれていても選択することができます。

●付属品

- ミシン針
- | | | |
|-----------|-------|--------|
| 黄 | 針…#11 | 2本 |
| 赤 | 針…#14 | 2本 |
| 緑 | 針…#16 | 1本 |
| ゴールド針…#11 | 1本 | (ニット用) |

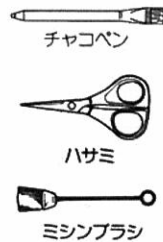

●フットコントローラー

別売り



※最寄りのプラザー販売店でお求めください。 製品コード 141-291-036-01

●サイドカッター

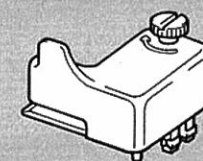

部品コード 184875-001

表示窓の見方

指定した模様番号を表示します。

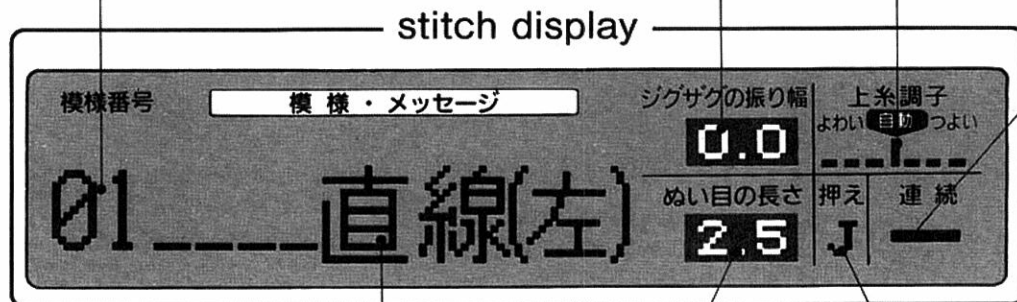

ジグザグの振り幅を表示します。通常は白ヌキ文字で、最適な振り幅が表示されます。マニュアルにすると、指定した振り幅を黒文字で表示します。また、メッセージ模様などのときは、大・中・小で表示します。

上糸の糸調子を表示します。マニュアルにすると **1** が移動します。

— の表示がされているときは、模様を連続でぬいます。表示されていないときは、一模様ぬいます。

※自動・マニュアルの表示について

2.5自動(標準値)

2.0マニュアル(指定した数値)

—マニュアルにすることができません。

※大きさの表示について

大自動(標準値)

中ひらがな(横)・(縦)とアルファベットカードのとき表示されます。**因**の約%の大きさになります。

小ひらがな(横)・(縦)とアルファベットカードのときは、**因**の約%の大きさになります。フンポイント模様・飾り模様と大型アルファベットカードのときは、**因**の約%の大きさになります。

指定した番号の模様、メッセージ・エラー表示、マイラストのデータを表示します。

ぬい目の長さを表示します。通常は白ヌキ文字で、最適なぬい目の長さが表示されます。マニュアルにすると、指定したぬい目の長さを黒文字で表示します。また、メッセージ模様などのときは、大・中・小で表示します。

押えの記号を表示します。

実用ぬい一覧表

※サイドカッター(別売り)を取り付けたとき、押えは **■** を表示します。

直線ぬい

模様番号	模様・メッセージ	ジグザクの振り幅	上糸調子
00	直線(中)	2.5	J
		ぬい目の長さ	押え 連続

直線ぬい

模様番号	模様・メッセージ	ジグザクの振り幅	上糸調子
01	直線(左)	2.5	J
		ぬい目の長さ	押え 連続

ジグザグぬい

模様番号	模様・メッセージ	ジグザクの振り幅	上糸調子
02	W	3.5	J
		ぬい目の長さ	押え 連続

裁ち目かがり

模様番号	模様・メッセージ	ジグザクの振り幅	上糸調子
03	Λ	3.5	G
		ぬい目の長さ	押え 連続

裁ち目かがり

模様番号	模様・メッセージ	ジグザクの振り幅	上糸調子
04	ΛΛΛΛ	5.0	G
		ぬい目の長さ	押え 連続

ボタン穴かがり(ネムリ穴)

模様番号	模様・メッセージ	ジグザクの振り幅	上糸調子
05	⎓	5.0	A
		ぬい目の長さ	押え 連続

ボタン穴かがり(ハトメ穴)

模様番号	模様・メッセージ	ジグザクの振り幅	上糸調子
06	⎓	7.0	A
		ぬい目の長さ	押え 連続

ボタン穴かがり(両かんどめ穴)

模様番号	模様・メッセージ	ジグザクの振り幅	上糸調子
07	⎓	5.0	A
		ぬい目の長さ	押え 連続

かんどめ

模様番号	模様・メッセージ	ジグザクの振り幅	上糸調子
08	⎓	2.0	A
		ぬい目の長さ	押え 連続

ダーニング

模様番号	模様・メッセージ	ジグザクの振り幅	上糸調子
09	≡	7.0	A
		ぬい目の長さ	押え 連続

飾りぬい

模様番号	模様・メッセージ	ジグザクの振り幅	上糸調子
10	TTTT	2.5	J
		ぬい目の長さ	押え 連続

飾りぬい

模様番号	模様・メッセージ	ジグザクの振り幅	上糸調子
11	△△△	5.0	J
		ぬい目の長さ	押え 連続

飾りぬい

模様番号	模様・メッセージ	ジグザクの振り幅	上糸調子
12	ΛΛΛΛ	5.0	J
		ぬい目の長さ	押え 連続

裁ち目かがり

模様番号	模様・メッセージ	ジグザクの振り幅	上糸調子
13	W	5.0	J
		ぬい目の長さ	押え 連続

三重ぬい

模様番号	模様・メッセージ	ジグザクの振り幅	上糸調子
14	≡	0.0	J
		ぬい目の長さ	押え 連続

まつりぬい

模様番号	模様・メッセージ	ジグザクの振り幅	上糸調子
15	~~~~	4.0	L
		ぬい目の長さ	押え 連続

まつりぬい

模様番号	模様・メッセージ	ジグザクの振り幅	上糸調子
16	~~~~	3.5	L
		ぬい目の長さ	押え 連続

自動端ぬい

模様番号	模様・メッセージ	ジグザクの振り幅	上糸調子
17	はしぬい	2.5	P
		ぬい目の長さ	押え 連続

トラブルチェック

簡単なミシンの調整

つぎの原因を確かめましょう。

●機械トラブル

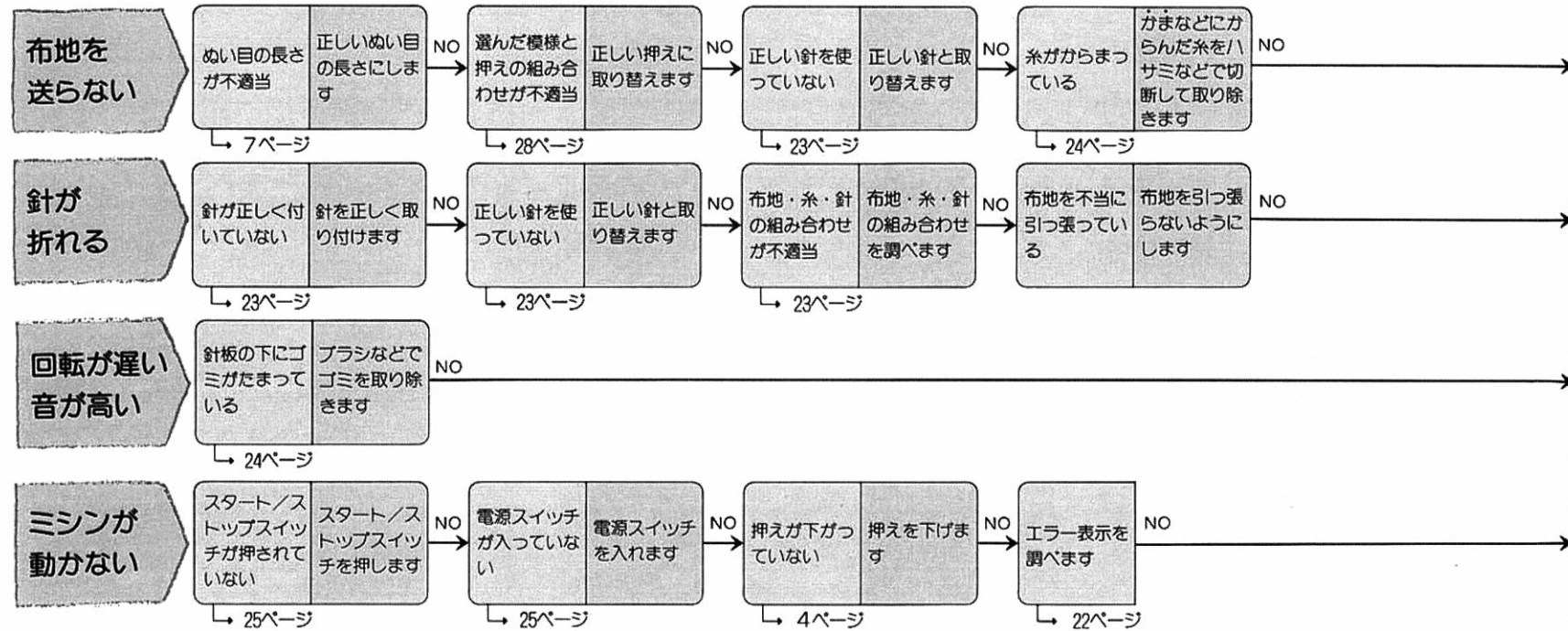

●糸とぬい目のトラブル

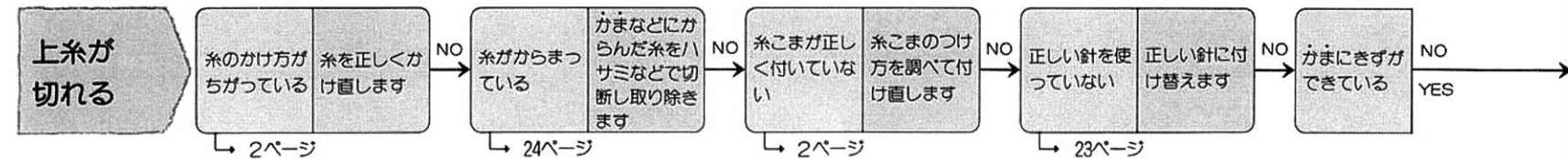

●もし、それでも直らない場合は、お買い上げの販売店

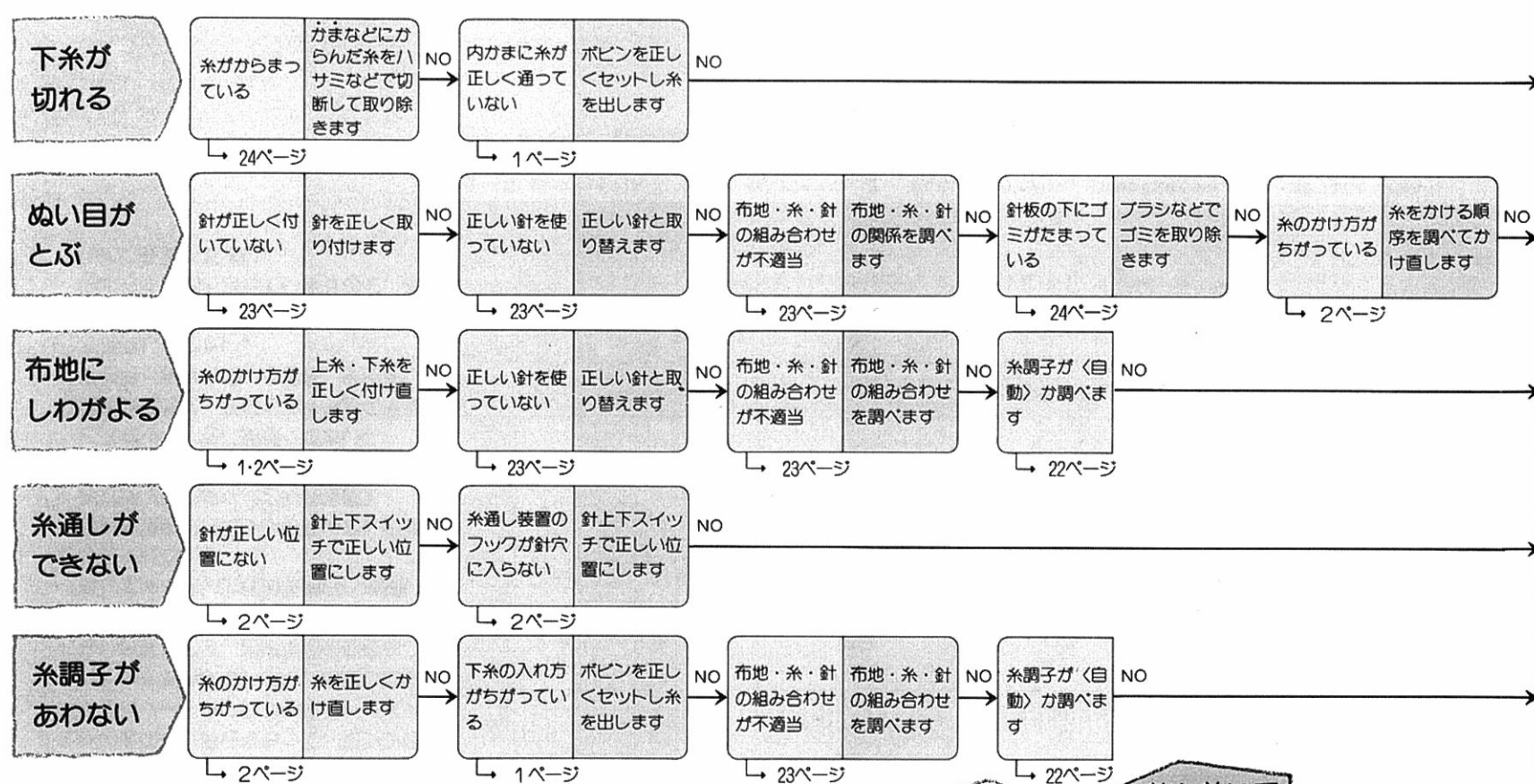

または最寄りのブラザー販売店にお申し付けください。

お願い

●このミシンは、糸切れ確認装置が付いています。上糸がかかっている場合や下糸がない状態でスタート/ストップスイッチを押しても、ミシンは正常に動作しません。また、針棒切り離し機構により、選択した模様によっては、針が上で停止したまま布地を送ります。そのとき縫製音と異なった音が発生しますが、トラブルではありませんのでご了承ください。

●運転中に停電が発生した場合

- ・電源プラグを抜いてください。
- ・再運転される場合は、運転の手順にもとづき正しく行ってください。



ミシン講習整理券

ぬい方早見表

このミシンには、講習整理券が1枚ついています。

いろいろ身近な作品づくりをお楽しみいただくために、つぎの基準によりお買い上げの販売店が責任をもって、ミシンの使い方とソーイングについてアドバイスさせていただきます。また、お越しになれないお客様には、出張講習の制度もございます。

(詳しくはお買い上げの販売店へお問い合わせください。)

- ①講習整理券で、《ミシンの使い方》の講習が受けられます。(2時間程度)
- ②受講される場合は、《取扱説明書》《サービスセット》をご用意ください。
- ③講習整理券は、受講された場合の整理に使用しますので、ご署名、捺印をしてお渡してください。
- ④講習整理券の有効期間は、お買い上げ日より1年間となっていますので、お早めに受講ください。

機種の種類	直線	ジグザグ	かがり	裁ち目	ボタン	かんどめ	ニダー	アッピン	フエコ	ワッチ	かがり	裁ち目	三番	ぬい	自動	18	18	18	18	実用	しつけ	サテン	飾り			
機種番号	00	01	01	02	03	04	05	06	07	08	09	10	11	12	13	14	15	16	17	18	18	18	18	22	23	36
選択機種																										
押え記号	J	I	J	G	A				J				L	P	N				J	N						
主な用途	その他 ステッチ	地ぬい	ピアス フエコ フエコ フエコ	フエコ フエコ フエコ	フエコ フエコ フエコ	フエコ フエコ フエコ	フエコ フエコ フエコ	フエコ フエコ フエコ	フエコ フエコ フエコ	フエコ フエコ フエコ	フエコ フエコ フエコ	フエコ フエコ フエコ	フエコ フエコ フエコ	フエコ フエコ フエコ	フエコ フエコ フエコ	フエコ フエコ フエコ	フエコ フエコ フエコ	フエコ フエコ フエコ	フエコ フエコ フエコ	フエコ フエコ フエコ	フエコ フエコ フエコ	フエコ フエコ フエコ	フエコ フエコ フエコ	フエコ フエコ フエコ	フエコ フエコ フエコ	フエコ フエコ フエコ
返しぬいスイッチ	返	返(止)	返	返(止)	止	止										止	止	止	止	止	止	止	止	止	止	止
ジグザグの 振り幅 調節スイッチ	★	★	★	★	★	★	★	★	★	★	★	★	★	★	★	★	★	★	★	大・中・小	大・中・小	大・小	大・小	★	★	★
ぬい目の 長さ 調節スイッチ	★	★	★	★	★	★	★	★	★	★	★	★	★	★	★	★	★	★	★	大・中・小	大・中・小	大・小	大・小	★	★	★
サイド カッター																										

返……返しぬいスイッチを押している間、返しぬいができます。 止……返しぬいスイッチを押すと、3針ぬって止まります。 ★……調節することができます。

▶……自動のため調節することができません。 ◀……サイドカッターを使用できる機種です。(サイドカッター押えくS)を必ず併用してください。

(止)……サイドカッターを使用の場合。 大・中・小……機種の大きさが変わります。

模様カード早見表



- 表にない番号はできません。
- メッセージメモリーは、記憶されている模様によって早見表の項目の内容が変わります。
- ※フットコントローラー(別売り)の使用時は、ぬう速さが「中速一定」の模様については、低速から中速まで変えられます。

	模様の大きさ	組み合わせ	模様の連続 →単独の切り換え	斜めぬい	ぬう速さの変更	自動止めぬい	
サテン模様 カード		22~35は 変えられます	23~35で 組み合わせられます	23~38は できます	23~35は できます	18~22は低~中 23~35・38は低~高 に変えられます 36・37は中速一定です	36・37は します
ひらがな(横) カード		大・中・小に 変えられます	アルファベットカード と組み合わせられます	できます	できます	中速一定です	します
アルファベット カード		大・中・小に 変えられます	ひらがな(横)カード と組み合わせられます	できます	できます	中速一定です	します
ひらがな(縦) カード		大・中・小に 変えられます	18~80で 組み合わせられます	できます	できます	中速一定です	します
大型アルファベット カード		大・小に 変えられます	ワンポイント模様カード 飾り模様カード と組み合わせられます	できます	できます	中速一定です	します
カード飾り 模様		大・小に 変えられます	ワンポイント模様カード 大型アルファベットカード と組み合わせられます	できます	できます	中速一定です	しません
ワンポイント 模様カード		大・小に 変えられます	大型アルファベットカード 飾り模様カード と組み合わせられます	できます	できます	中速一定です	します

模様カード



簡単、きれいにできる。
もっと、いろんなものをつかってみようかな。



実用ぬいカード

00 01 02 03 04 05 06 07 08 09

10 11 12 13 14 15 16 17

ステッチ幅 1-15mm

●連続ぬい…00~04・10~17 ●単独ぬい…05~09 ●連続と単独ぬいの切り換えはすべてできません。

メッセージ模様カード

18 21 あ 22 い 23 う 24 え 25 お 26 か 27 き 28 く 29 け 30 こ

19 31 さ 32 し 33 す 34 せ 35 そ 36 た 37 ち 38 つ 39 て 40 と

20 41 な 42 に 43 ん 44 ね 45 の 46 は 47 ひ 48 ふ 49 へ 50 ほ

ひらがな(横)

51 ま 52 み 53 む 54 め 55 も 56 や 57 ゆ 58 よ 59 ら 60 り

61 る 62 れ 63 ろ 64 わ 65 を 66 ん 67 っ 68 や 69 ゆ 70 よ

71 生 72 年 73 月 74 日 75 才 76 組 77 小 78 中 79 学 80 校

●連続ぬい…18~80 ●連続と単独ぬいの切り換え…すべてできます。

飾り模様カード

18 19 20 21 22 23 24 25 26 27 28 29 30 31

サ

18 21 あ 26 か 31 さ 36 た 41 な 46 は 51 ま 56 や 61 る 66 ん

19 22 い 27 き 32 し 37 ち 42 に 47 ひ 52 み 57 ゆ 62 れ 67 つ

20 23 う 28 く 33 す 38 つ 43 ん 48 ふ 53 む 58 よ 63 ろ 68 や

ひらがな(縦)

24 え 29 け 34 せ 39 て 44 ね 49 へ 54 め 59 ら 64 わ 69 ゆ

25 お 30 こ 35 そ 40 と 45 の 50 ほ 55 も 60 り 65 を 70 よ

18 19 20 21 22 23 24 25 26 27 28 29 30 31

サテン模様

32 33 34 35

36

37

38 マイイラスト 95~99 メッセージ メモリー

●連続ぬい…18~35・38●単独ぬい…36・37●連続と単独ぬいの切り換え…18~22・36・37はできません。

18 19 20 21

22 23 24 25

26 27 28 29

30 31 32 33

ワンポイント模様

●連続ぬい…18~33●連続と単独ぬいの切り換え…すべてできます。

18 19 20

21 22 23

24 25 26

27 28 29

30 31 32

33 34 35

飾り模様

●連続ぬい…18~35●連続と単独ぬいの切り換え…すべてできます。

ひらがな(縦)

24 え 29 け 34 せ 39 て 44 ね 49 へ 54 め 59 ら 64 わ 69 ゆ

25 お 30 こ 35 そ 40 と 45 の 50 ほ 55 も 60 り 65 を 70 よ

71 ー 72 ニ 73 ミ 74 ヲ 75 ヱ 76 ヲ 77 セ 78 ハ 79 ヲ 80 ヲ

●連続ぬい…18~80●連続と単独ぬいの切り換え…すべてできます。

18 A 19 B 20 C 21 D 22 E 23 F 24 G 25 H

26 I 27 J 28 K 29 L 30 M 31 N 32 O 33 P

34 Q 35 R 36 S 37 T 38 U 39 V 40 W 41 X

42 Y 43 Z 44 a 45 b 46 c 47 d 48 e 49 f

50 g 51 h 52 i 53 j 54 k 55 l 56 m 57 n

58 o 59 p 60 q 61 r 62 s 63 t 64 u 65 v

66 w 67 x 68 y 69 z 70 □ 71 □ 72 ? 73 !

大型アルファベット

●連続ぬい…18~73●連続と単独ぬいの切り換え…すべてできます。
●ぬい模様の大きさは文字によって異なります。たとえばAの場合 **大**…高さ約25mm **小**…高さ約15mm

18 A 19 B 20 C 21 D 22 E 23 F 24 G

25 H 26 I 27 J 28 K 29 L 30 M 31 N

32 O 33 P 34 Q 35 R 36 S 37 T 38 U

39 V 40 W 41 X 42 Y 43 Z 44 □ 45 □

46 □ 47 ? 48 ? 49 & 50 O 51 1 52 2

53 3 54 4 55 5 56 6 57 7 58 8 59 9

アルファベット

●連続ぬい…18~59●連続と単独ぬいの切り換え…すべてできます。
●ぬい模様の大きさ **大**…高さ約7mm **中**…高さ約6mm **小**…高さ約5mm

模様の大きさの変化 ●○の模様の大きさは **マニュアル** で変えられます。
●○の模様の大きさは **大** **中** と2種類に変えられます。
●○の模様の大きさは **大** **中** **小** と3種類に変えられます。
●○の模様の大きさは変えられません。

アフターサービスについて

- お買い上げの際、販売店でお渡しする保証書は大切に保存してください。
- 無料修理保証期間は、お買い上げ日より1年間です。(詳しくは保証書をご覧ください。)それ以後の修理については、お買い上げの販売店、または最寄りのブラザー販売店にご相談ください。
- 当社はこのミシンの補修用性能部品を、お買い上げ日から最低8年保有しています。性能部品とは、その製品の機能を維持するために必要な部品です。
- アフターサービスについてご不明の場合は、お買い上げの販売店、または右記の〈お客様相談コーナー〉へお問い合わせください。

◎ブラザー製品についてのご意見、ご要望がございましたら、お買い上げの販売店または右記の〈お客様相談コーナー〉へご連絡ください。

※右記の電話番号および住所は、都合により変更することがありますのでご了承ください。

お客様相談コーナー

北海道支店	〒060 札幌市中央区南三条西3-2-2	TEL:(011)261-6631
東北支店	〒980 仙台市青葉区一番町2-3-10	TEL:(022)227-8877
関越支店	〒330 大宮市仲町1-124-2	TEL:(0486)42-1271
東京支社	〒104 東京都中央区京橋3-3-8	TEL:(03) 273-0231
中部支店	〒467 名古屋市瑞穂区塩入町11-5	TEL:(052)824-3195
関西支店	〒542 大阪市中央区心斎橋筋1-2-19	TEL:(06) 252-1797
中国支店	〒730 広島市中区胡町4-27	TEL:(082)241-9236
四国支店	〒760 高松市寿町1-1-5	TEL:(0878)51-7341
九州支店	〒812 福岡市博多区博多駅前2-20-1	TEL:(092)431-6561
沖縄出張所	〒900 那覇市泊3-1-2	TEL:(0988)68-4511

ブラザー工業株式会社

名古屋市瑞穂区堀田通9-35 〒467
TEL:(052)824-2511(代表)

取扱店