

●自動端ぬい ●自動糸調子 ●文字ぬい 模様ぬい

brother

Tendy SPECIAL

取扱説明書

ZZ3-B892

布はしに、そって
ツしずに、いいライン。

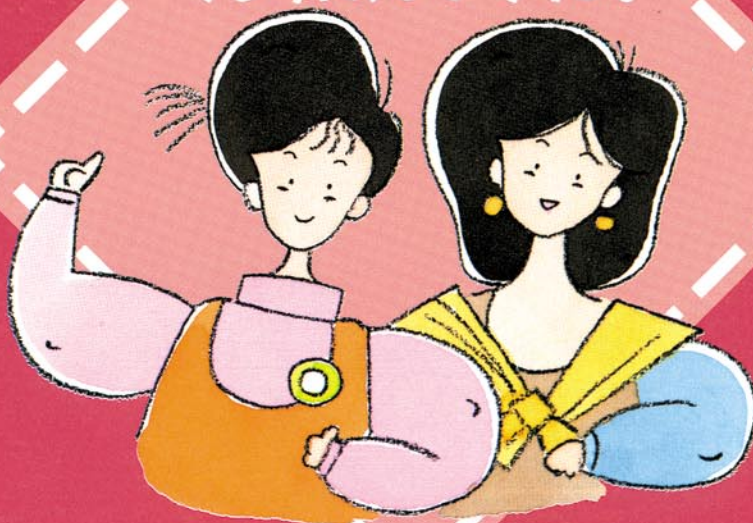

いい線いってるね。

“テンディスペシャル”って、こんなミシン。



メッセージ表示と
エラー表示で、
まちがいを
教えてくれるの。

家庭用ミシン初の
自動端ぬいが
あるから
ミシンはじめての
私でも、安心よ。

自動糸調子だから
厚地から薄地まで
試しぬいなしで
即、
ぬえます。

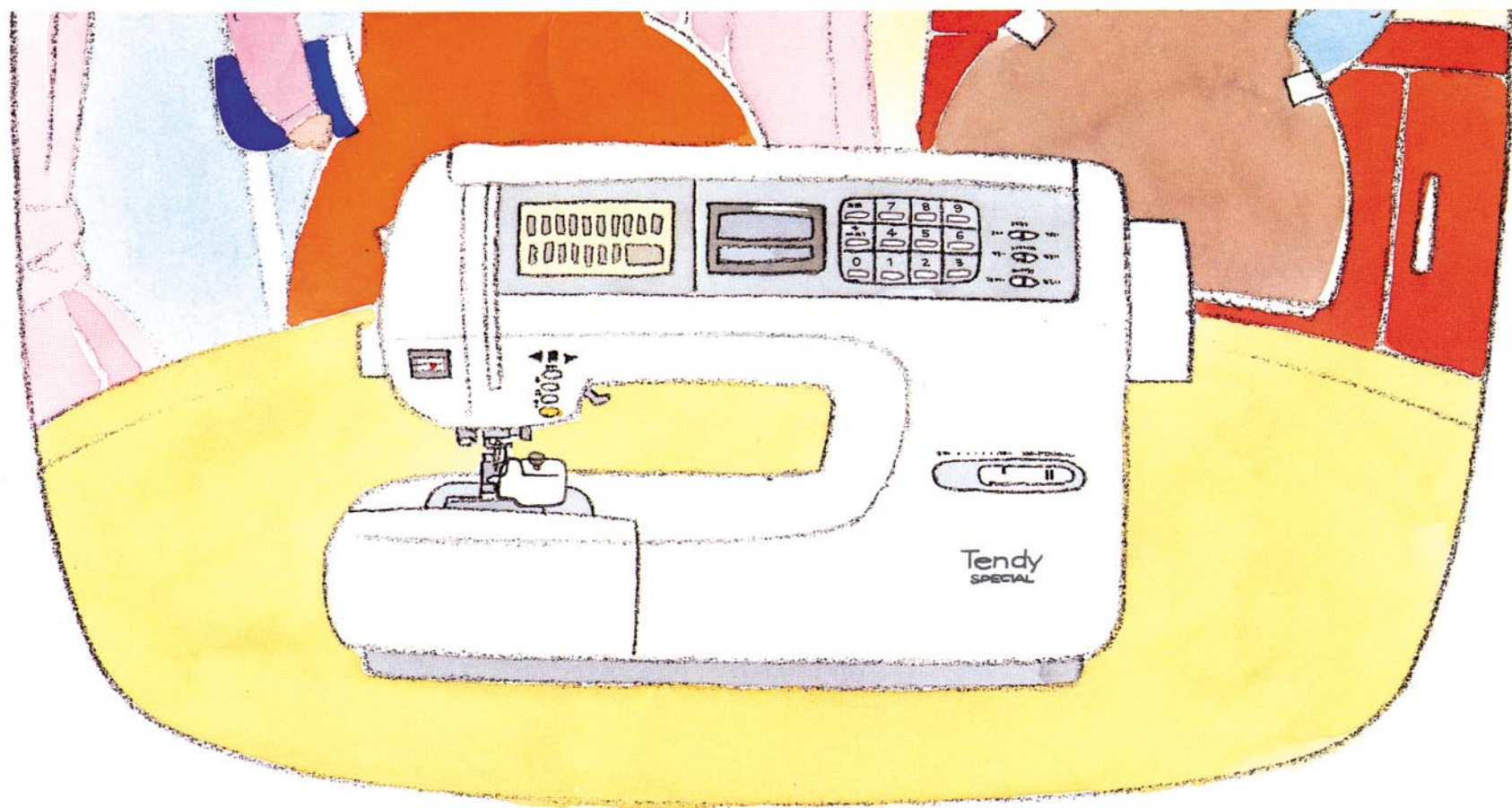

●ごあいさつ

お買い上げまことにありがとうございます。
この製品のすばらしい性能と、その正しい使い方をご理解いただくために、この〈取扱説明書〉を最後までよくお読みください。
お読みになったあとは、保証書とともに、必ず保存してください。

Tandy
SPECIAL

まず、ひととおり目を通してください。

あとは、操作しながら自然に覚えられます。



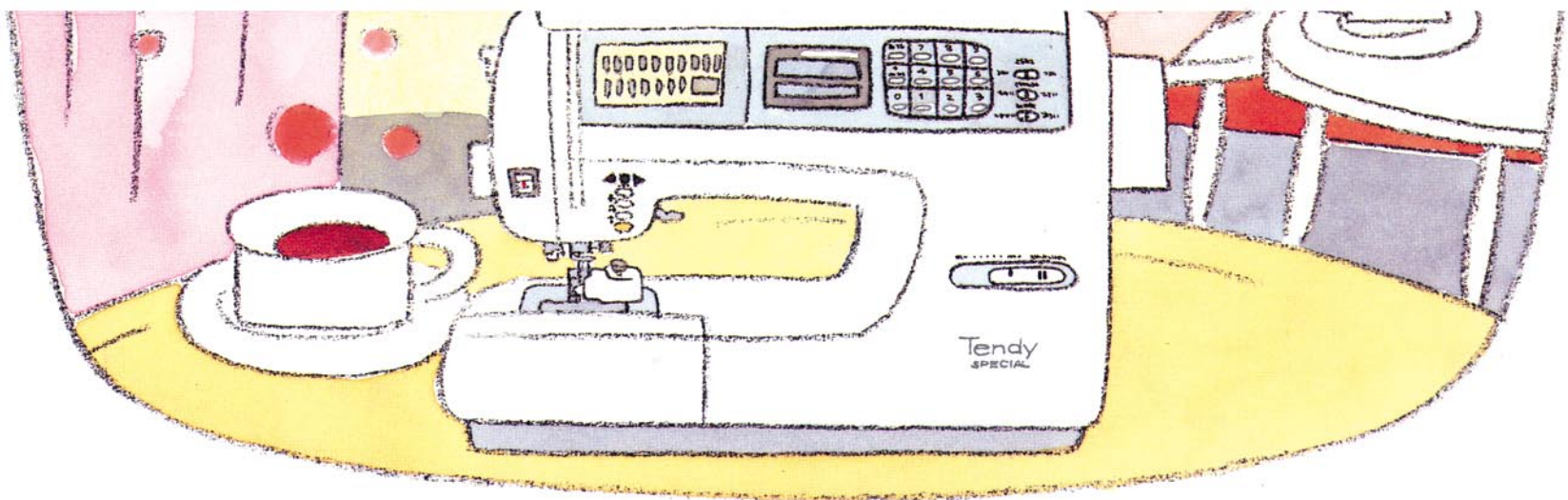

C o n t e n t s

基本操作

- 下糸の準備.....1
- 上糸のかけ方.....2
- 下糸の引き出し.....3
- ぬってみましょう.....4
- 押えの交換.....5

実用ぬい

- 〈J〉押えを使った実用ぬい.....6~7
 - 直線ぬい
 - 三重ぬい
 - ジグザグぬい
 - 飾りぬい
- 〈G〉押えを使った裁ち目かがり.....8
 - サイドカッターを使って.....9
 - 裁ち目かがり・地ぬい
- 〈L〉押えを使ったまつりぬい.....10

- 〈A〉押えを使った実用ぬい.....11~12
 - ボタン穴かがり
 - かんどめ
 - ターニング

- 〈I〉片押えを使った直線ぬい.....13
- 自動端ぬい.....14~15

メッセージ模様

- 〈N〉押えを使った飾り模様.....16~18
 - 飾り模様
 - メッセージ模様の調整
 - ぬい終わったら

マイイラスト

- ぬってみましょう.....19~21

ミシンの特長

- 自動糸調子.....22
- エラー表示.....22

- メッセージ表示.....22
- 電子音.....22

針の交換

- 布地と糸と針の選択.....23

ランプの交換

-23

お手入れ

- ミシン本体の掃除.....24

- ミシンを大切に.....24

各部の名称とはたらき

-25

トラブルチェック

- 簡単なミシンの調整.....26

表示窓の見方

-27

実用ぬい一覧表

-27

ミシン講習整理券

-28

ぬい方早見表

-28

模様カード

-28

●ハードケースの取りはずし方

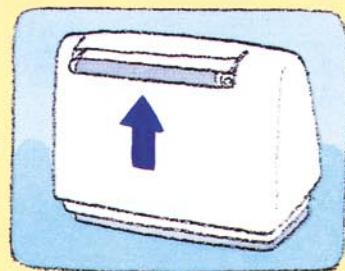

※ハンドルをたおしたまま、ケースを取り付け、取りはずします。

基本操作

●
下糸の準備

下糸巻き案内に順序よく糸をかけます。

番号と矢印に従って
糸をかけましょう。
糸は糸こまの
手前から出すのね。

ボビンの糸の向きに注意して、
ボビンを正しくセットしましょう。
少し巻いたら糸はしを切ってね。

2 下糸巻き
案内に。



3 糸端を持ち、
巻き終わったら
切ってね。



AT auto-tension
brother

下糸
上糸

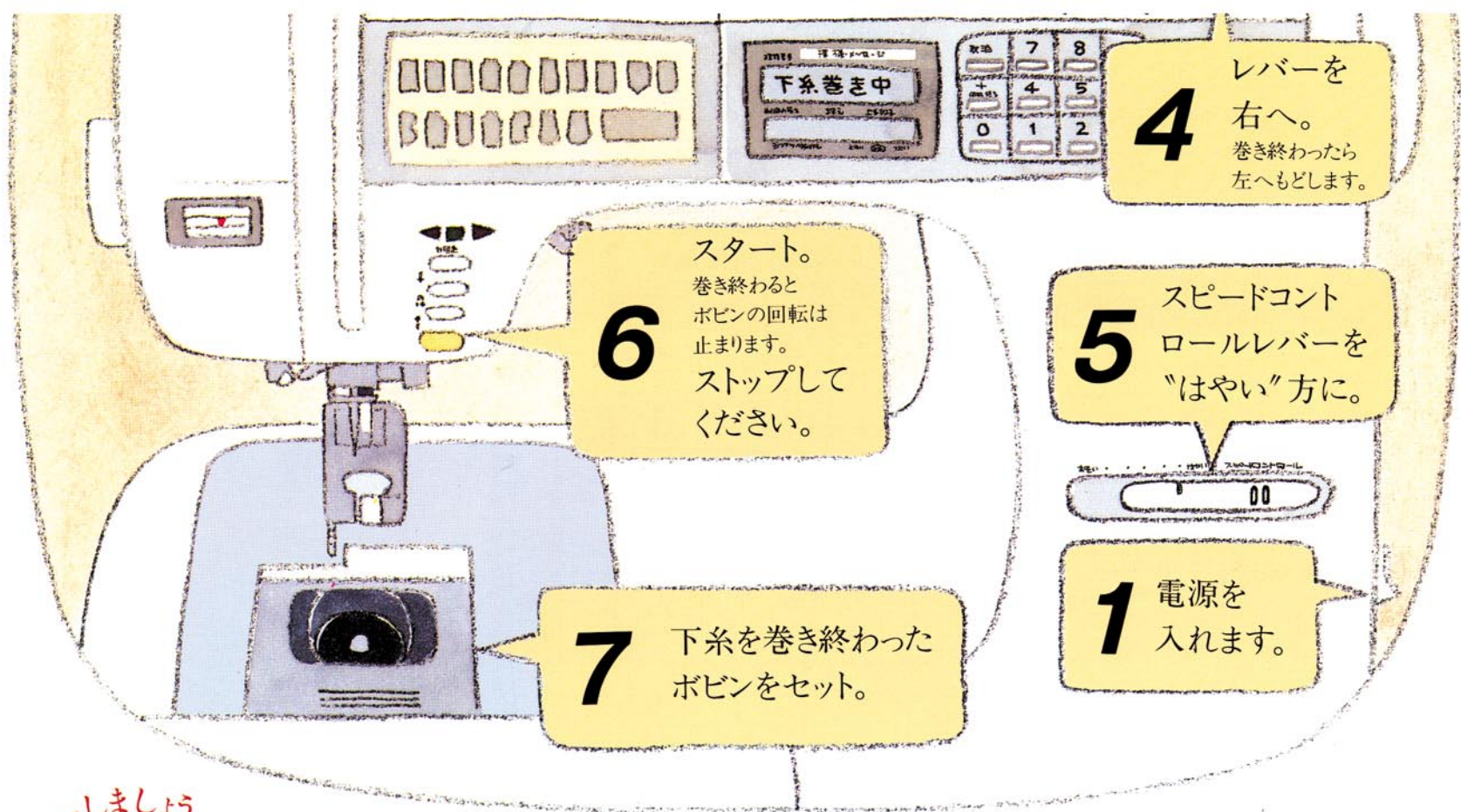

4 レバーを
右へ。
巻き終わったら
左へもどします。

6 スタート。
巻き終わると
ホビンの回転は
止まります。
ストップして
ください。

5 スピードコント
ロールレバーを
"はやり"方に。

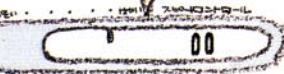

7 下糸を巻き終わった
ボビンをセット。

1 電源を
入れます。

マスターしましょう



ボビンのセットのしかた

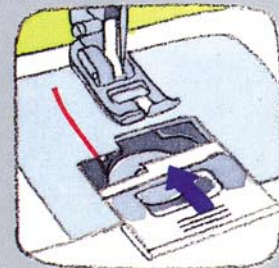
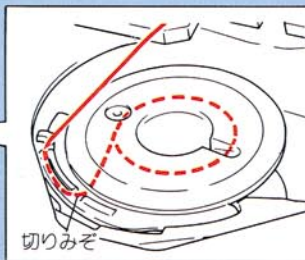
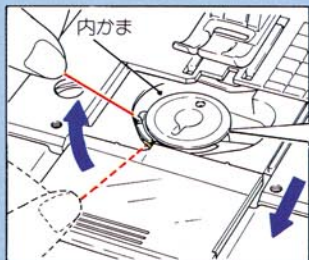

● すべり板はしっかり
取り付けてください。

※必ず、専用ボビン(部品コード136492001)をお使いください。

基本操作

●
上糸のかけ方

番号と矢印に従って糸をかけます。

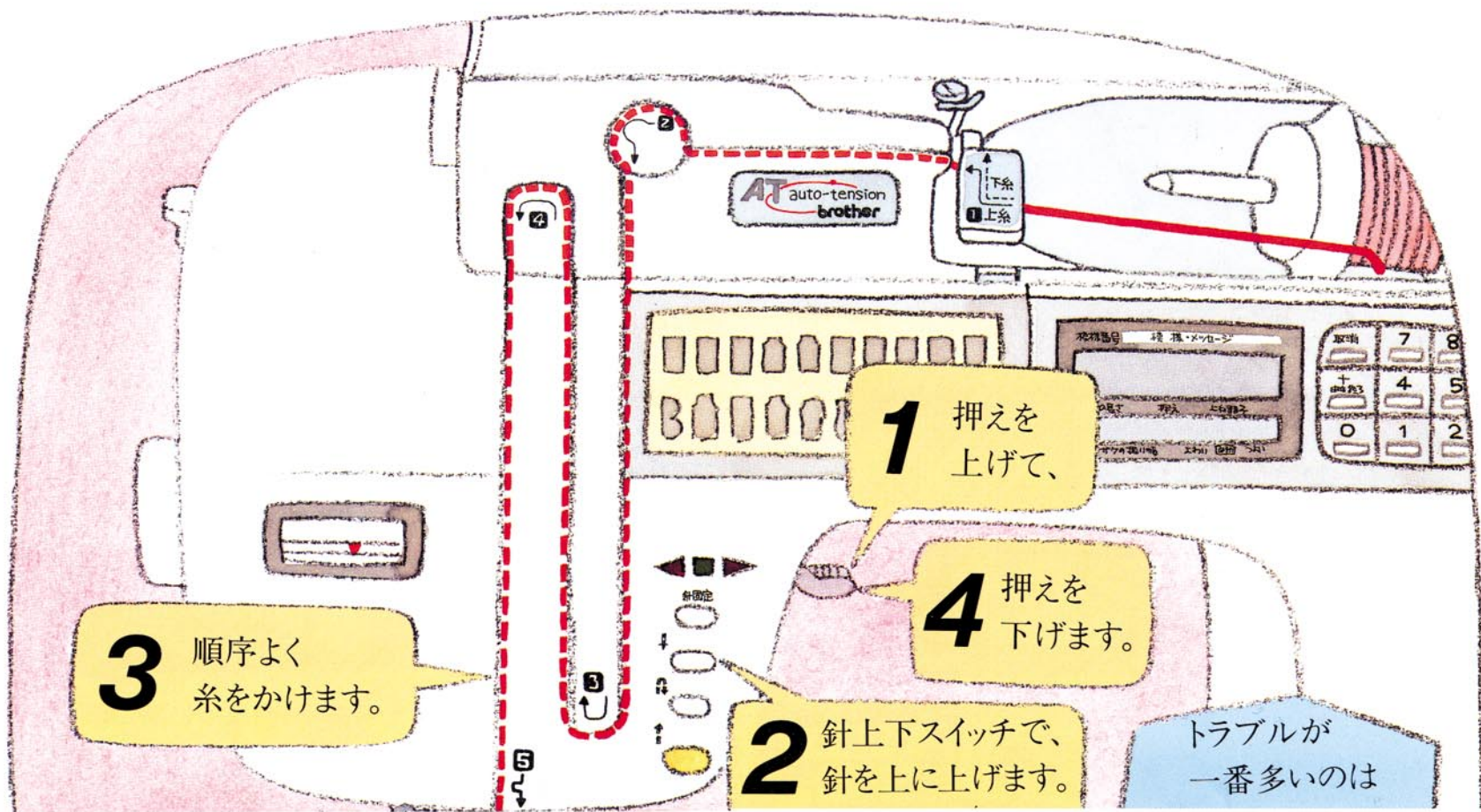

5 針に糸を通します。

押えの上げ、下げを
まちがえないでね。

糸のかけ方の
まちがいのよ。

マスターしましょう



糸通し装置で針に糸を通します。

1 糸通し
レバーを
下まで
下げ、

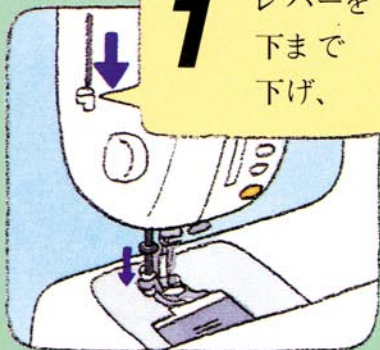

2 フックに
かけます。

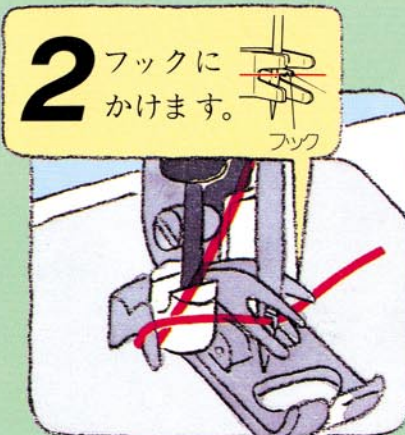

3 糸通しレバーと
糸を、同時に
はなします。

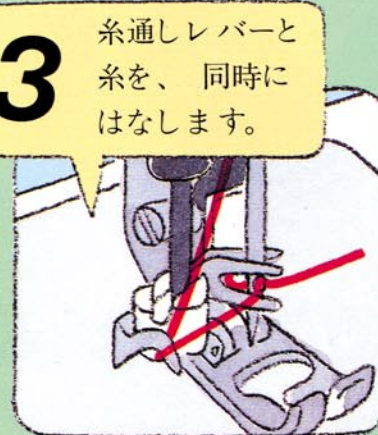

4 糸をうしろ
へ、引き出
します。

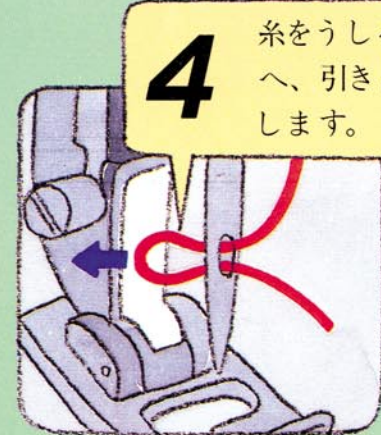

基本操作

●
下糸の引き出し

布地をセットする前に

必ず針上下スイッチ
を使ってね。

4 上糸で下糸を
引っ張り
出します。

1 押えを上げ
ます。



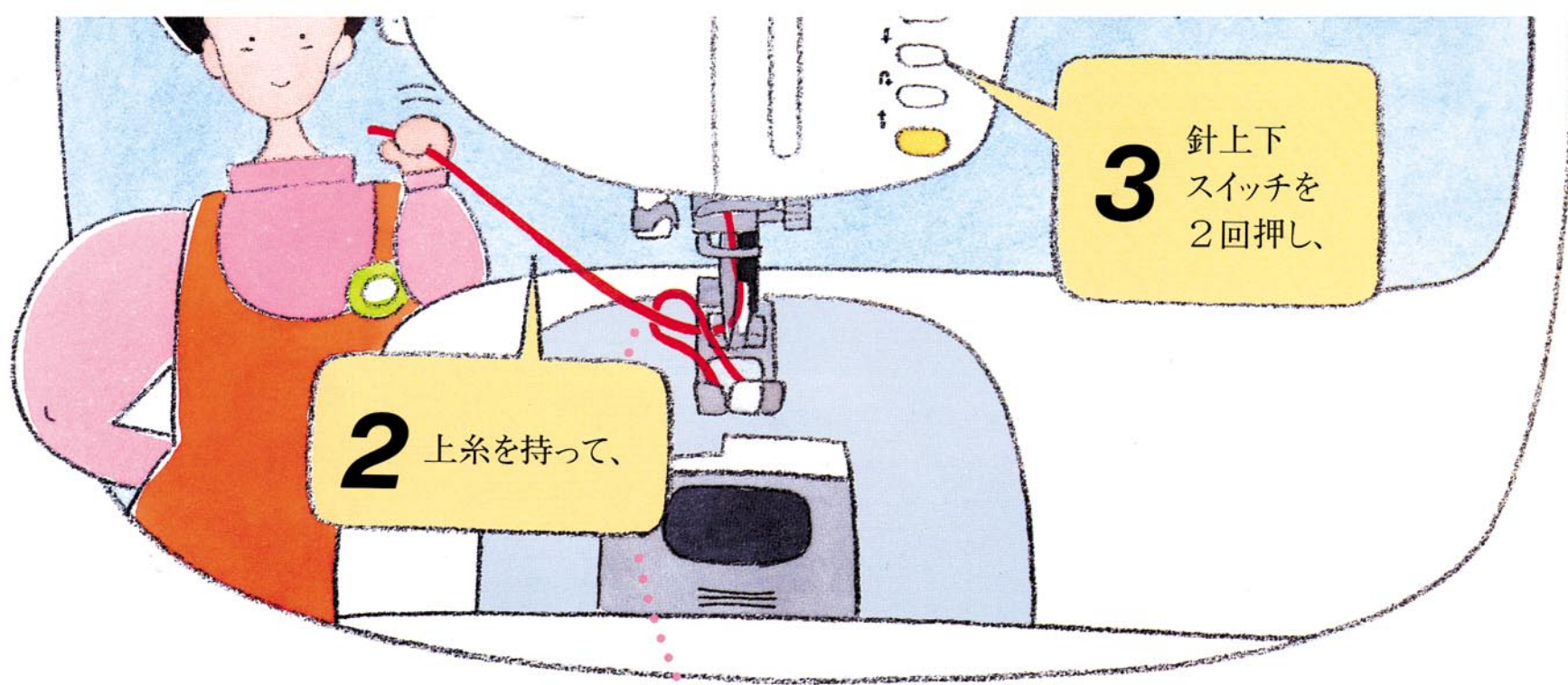

2 上糸を持って、

3 針上下
スイッチを
2回押し、

スタートする前に



糸を15cmほど
出しておきます。

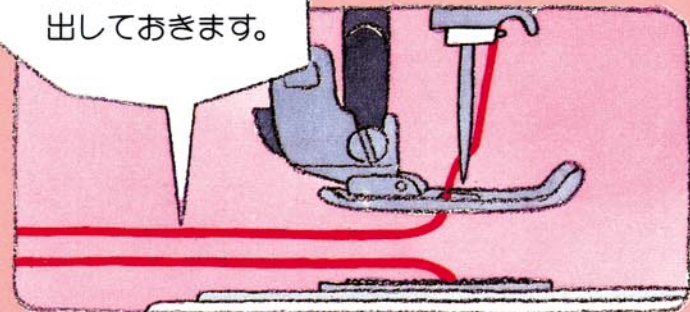

基本操作

ぬってみましょう

準備OK!

布地を入れてぬってみましょう。

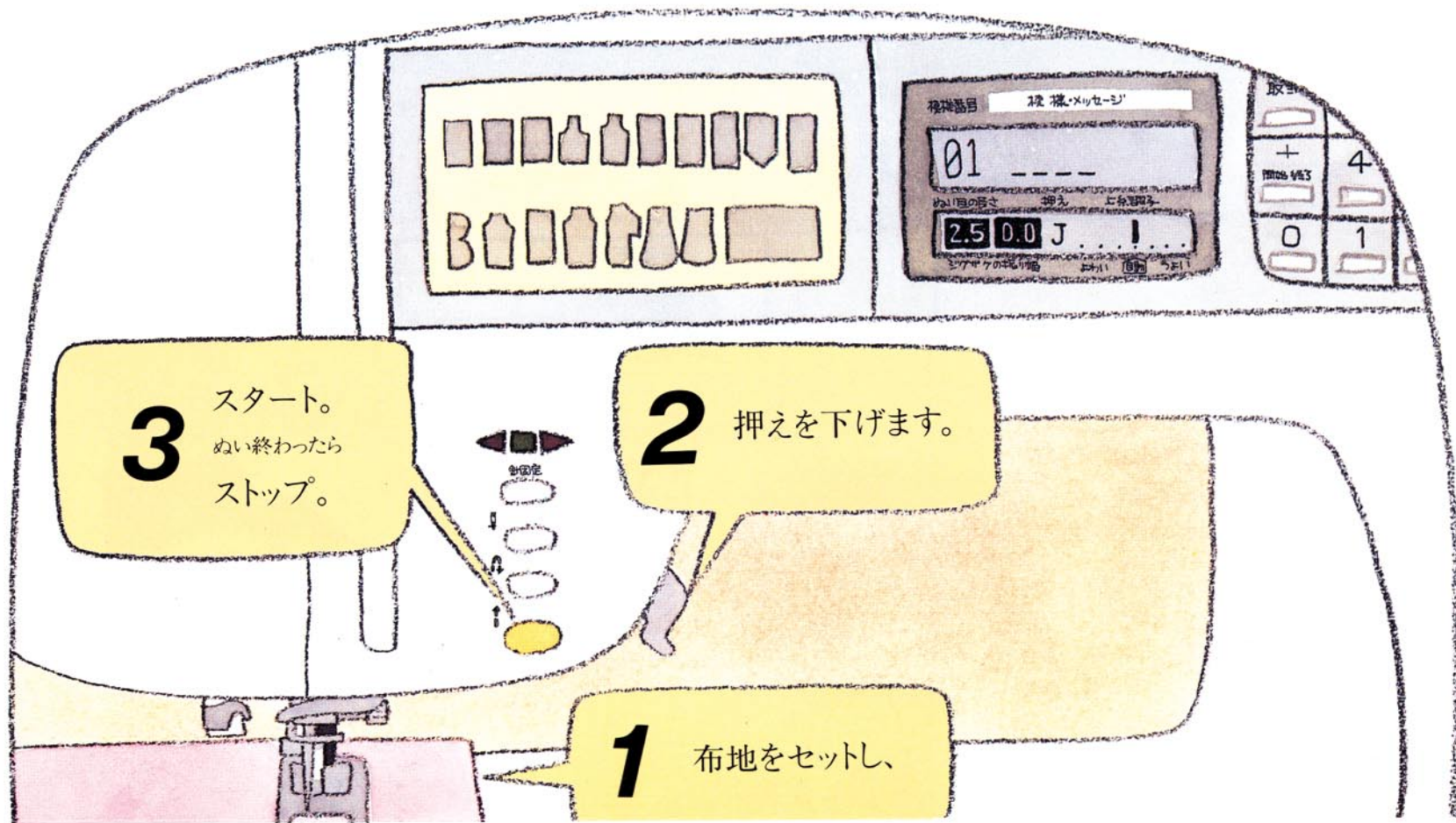



スタート/ストップ
スイッチは、
押し続けている間は
ゆっくり
動きます。

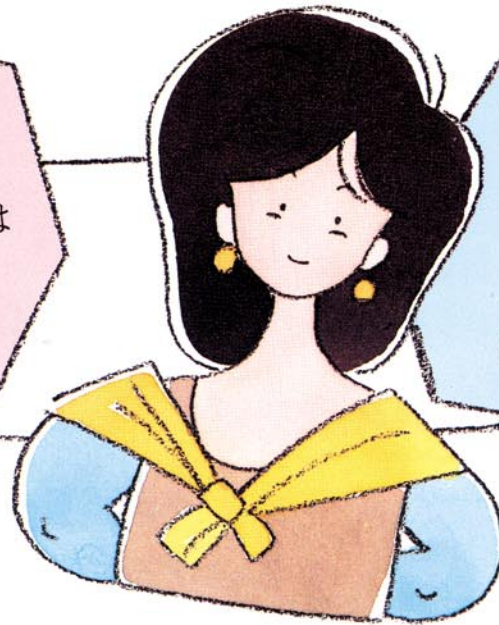

ぬい始めと
ぬい終わりは、
返しぬいで
ほつれ止めを。

スピードコントロール

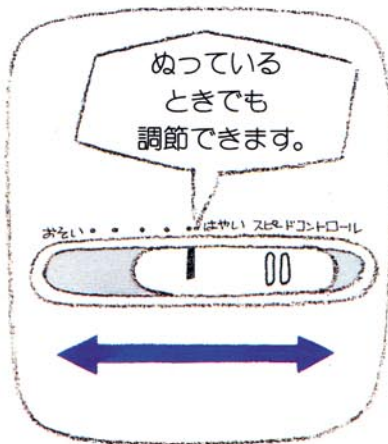

厚物をぬうとき



返しぬい

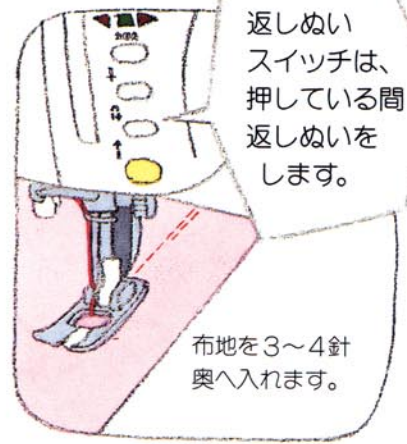

糸切り

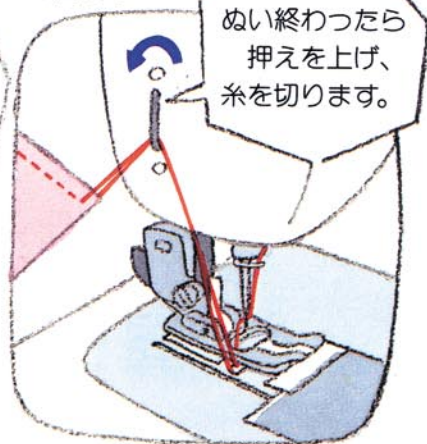

基本操作

●
押えの交換

押えはワンタッチで取り替え。

1 押えを上げて、

2 黒いボタンを
押し、押えを
はずします。

3
ピンを押えホルダーの
真下に置き、押えレバー
を下げれば取り付けら
れます。

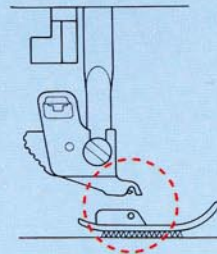

押え
ホルダー



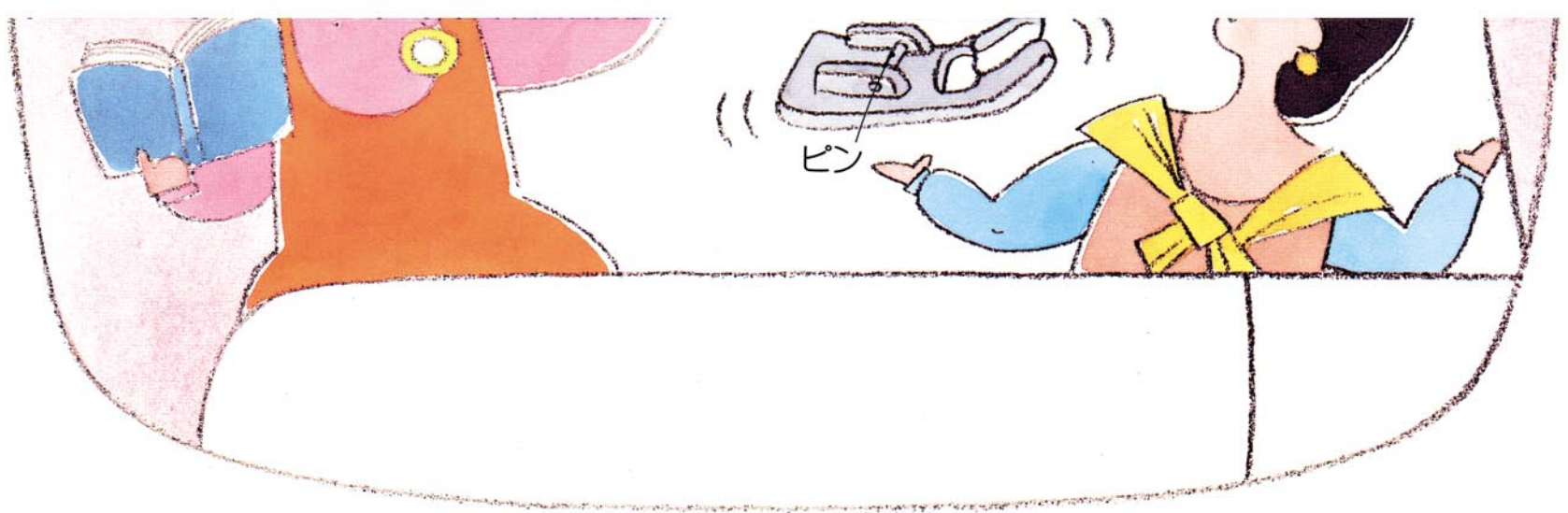

フリーアーム

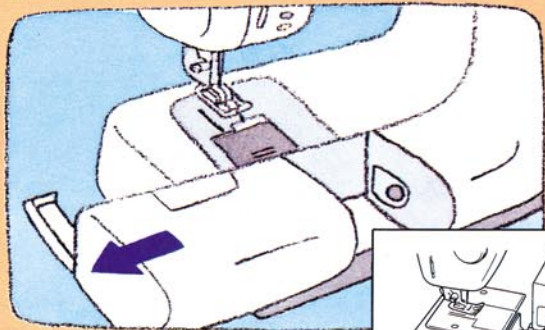

筒ぬいなどに便利です。

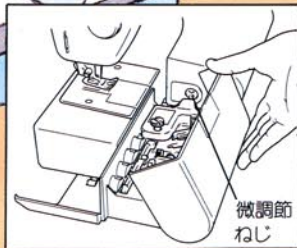

微調節
ねじ

押え収納補助テーブル

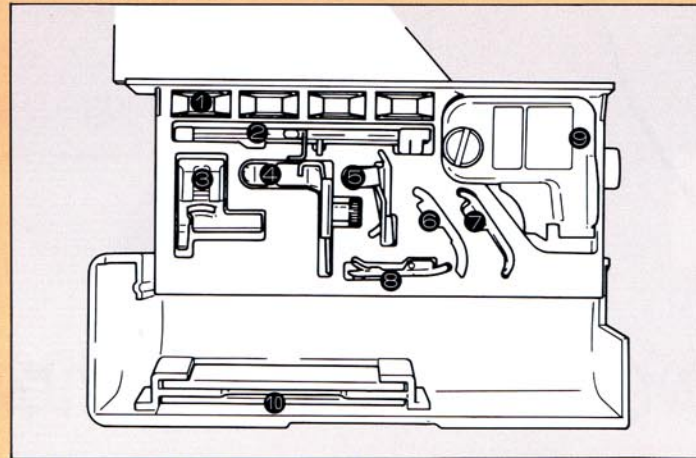

- ① ボビン
- ② ボタン穴かがり押え<A>
- ③ 端ぬい押え<P>
- ④ 片押え<I>
- ⑤ まつりぬい押え<L>
- ⑥ ジグザグ押え<J>収納位置
- ⑦ メッセージ押え<N>
- ⑧ 裁ち目かがり押え<G>
- ⑨ サイドカッター・
サイドカッター押え<S>
- ⑩ カード収納位置



押え記号

※押えには押え
記号が付いています。

※ボビンは、専用ボビン(部品コード136492001)です。

※付属品は、必ず専用付属品をご使用ください。



実用ぬい

●
〈J〉押えを使った
実用ぬい

地ぬいからジグザグ・飾りぬいなどに

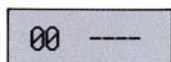

直線ぬい



直線ぬい

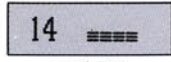

三重ぬい

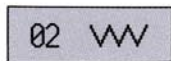

ジグザグぬい



飾りぬい

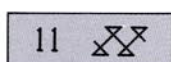

飾りぬい

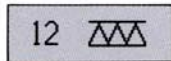

飾りぬい

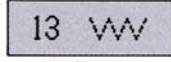

裁ち目かがり

1

模様番号を指定します。最適なぬい目の長さ、ジグザグ振り幅、上糸調子のデータが表示されます。

3

押えを
下げて、

2

〈J〉押えを
取り付け、

4

スタート。

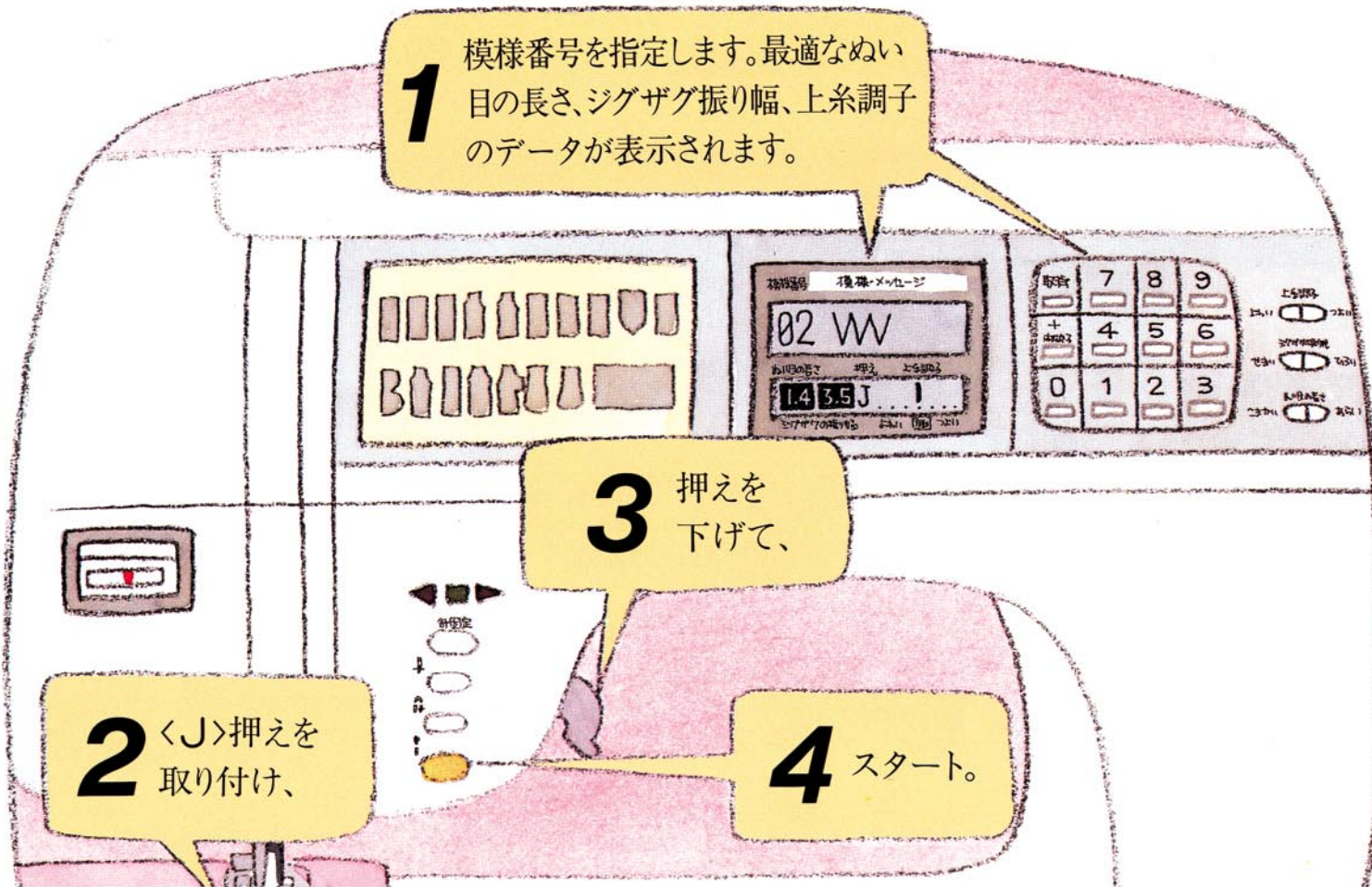

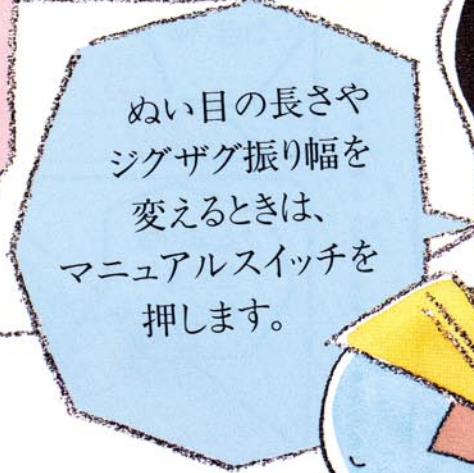

スタートする前に



模様選択のしかた

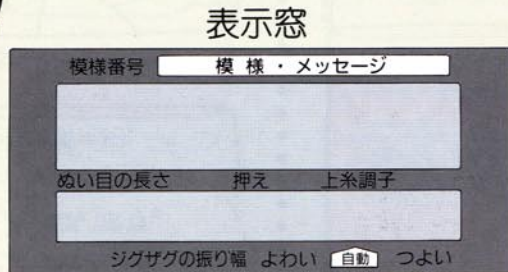

※表示窓の文字が見にくい場合は、「表示窓濃度調節レバー」(P25参照)で濃淡を調節してください。

| | | | |
|-------|---|---|---|
| 取消 | 7 | 8 | 9 |
| 開始 終了 | 4 | 5 | 6 |
| 0 | 1 | 2 | 3 |

たとえばジグザグぬいを 指定します。

を押してから を押します。

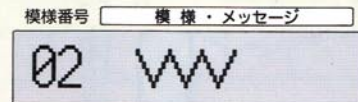

三重ぬい
直線ぬい

00

01

14

- ぬい目の長さを変えるとき

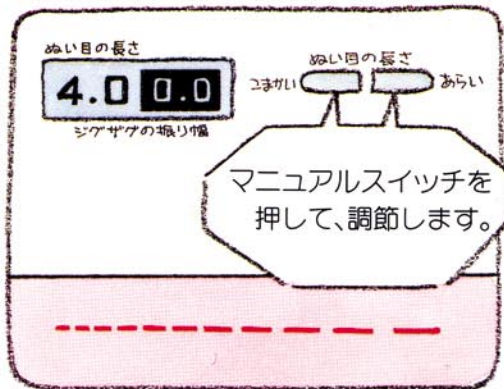

※薄地の場合は、ぬい目の長さ**5.0**を選んで、スタートすると自動的に**4.0**になります。

- じょうぶにしたいとき



ジグザグぬい

02

- 振り幅を変えるには（最小振り幅は2.5mmです）

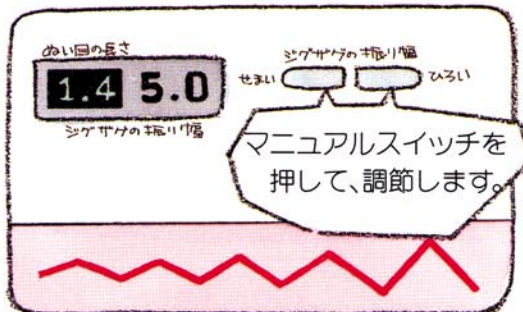

- ぬい目の長さを変えるには

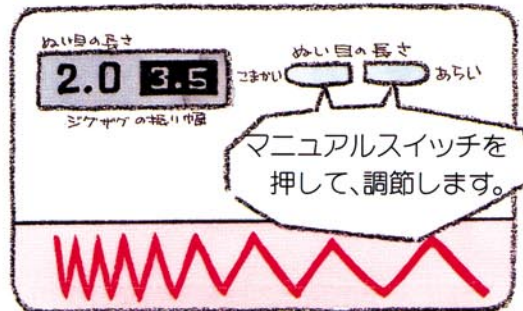

飾りぬい

11

- ファゴティングするには

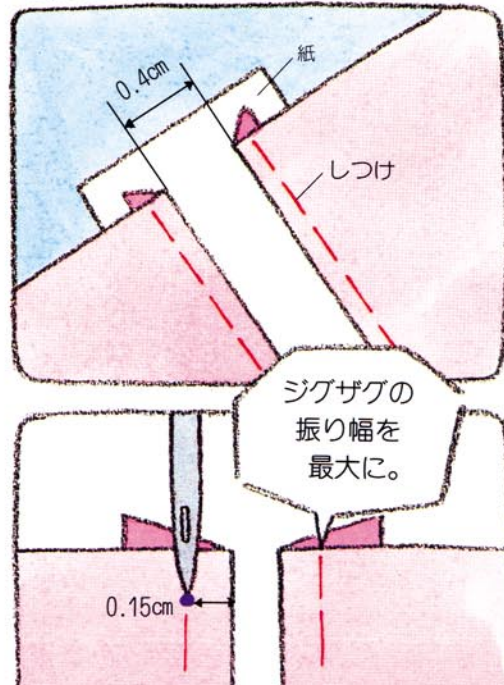

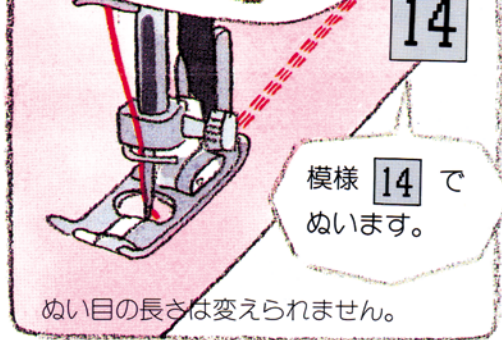

模様 **14** でぬいます。

ぬい目の長さは変えられません。

●のびる布地をぬうとき

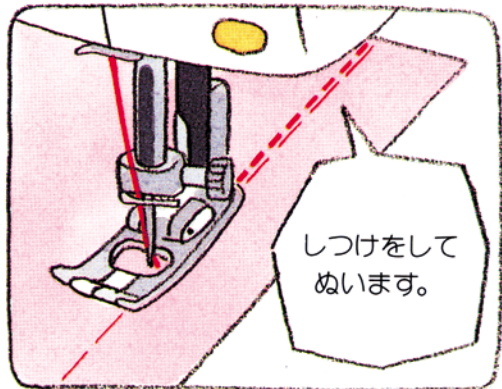

しつけをしてぬいます。

●角をぬうには

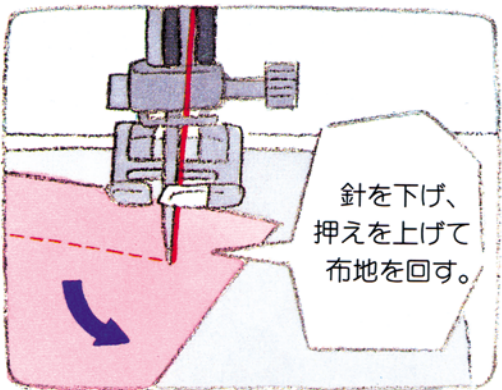

針を下げ、押えを上げて布地を回す。



●カーブをぬうには

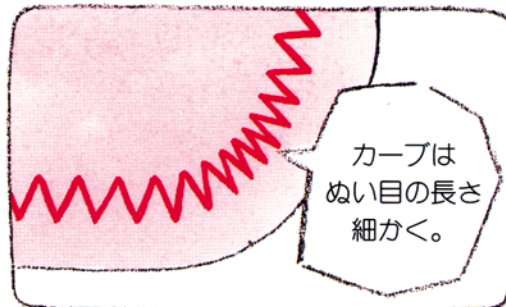

カーブはぬい目の長さ細かく。

飾りぬい **10**

●スカラップステッチするには

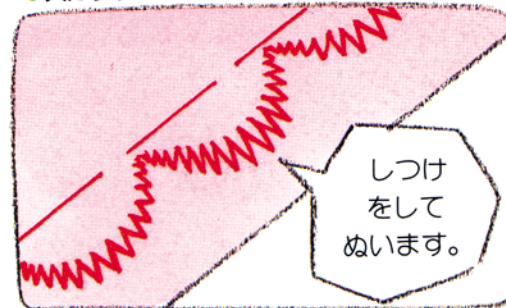

しつけをしてぬいます。



ぬい目にそって切ります。

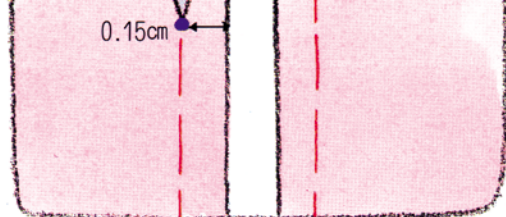

飾りぬい **12**

●パッチワークするには

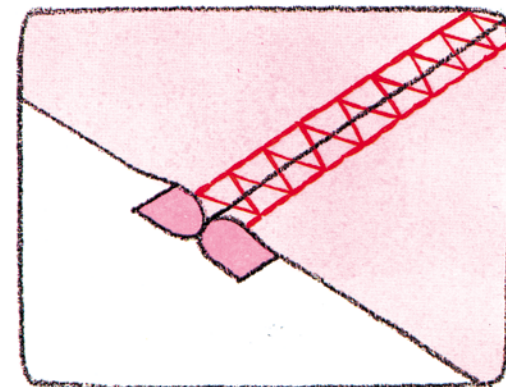
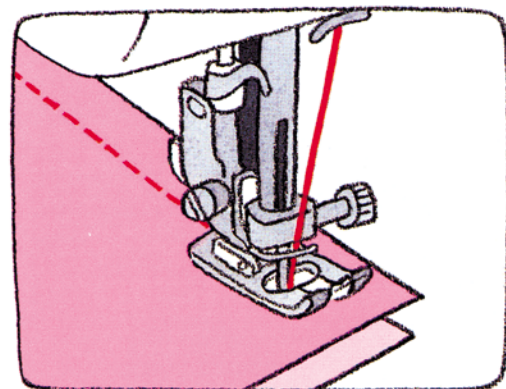



実用ぬい

●
〈G〉押えを使った
裁ち目かがり

ぬいしろなどのほつれ止めに

02 

ジグザグぬい
(普通地)

03 

裁ち目かがり
(普通地・薄地)

04 

裁ち目かがり
(厚地)

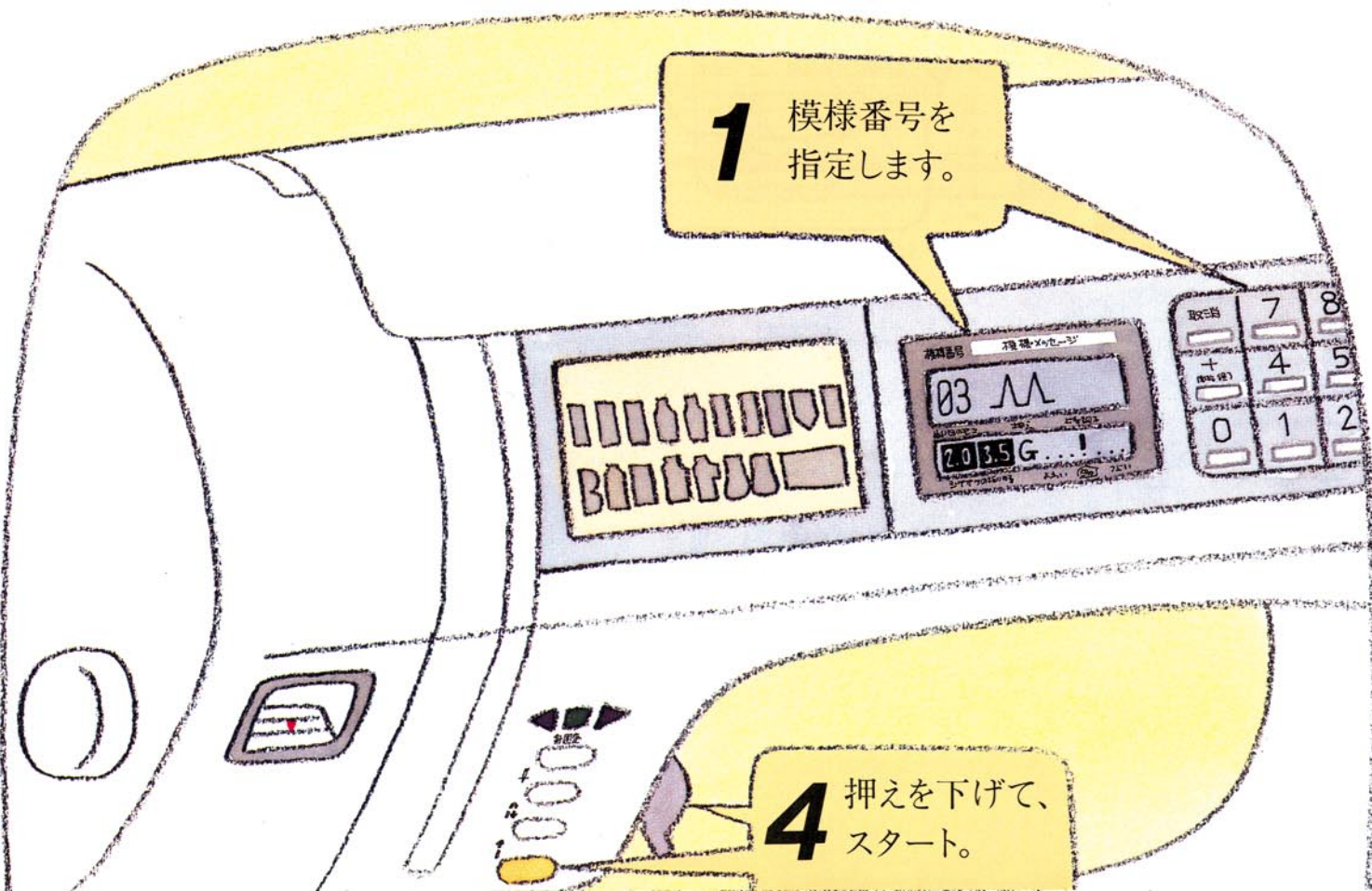

1 模様番号を
指定します。

4 押えを下げて、
スタート。

2

<G>押えを
取り付け、

3

布端をガイドに
合わせ、

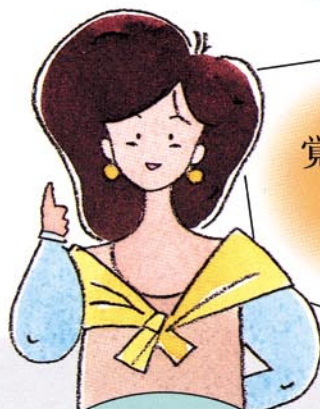

覚えておくと
便利

裁ち目かがり



13

●のびる布地のとき

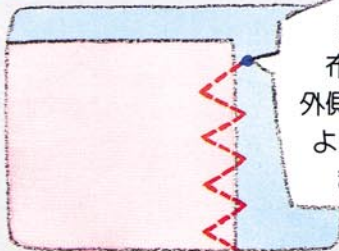

針を
布端より
外側におとす
ようにぬい
ます。



布端はきれいに
切ってね。

ほつれやすい
布地は 04 で
ぬってね。





実用ぬい

●
サイドカッターを使って
裁ち目かがり
地ぬい

切りながらほつれ止めができる。

サイドカッターを取り付けると、模様番号 03 と押えく S が表示されます。

01

直線ぬい

02

ジグザグぬい
(普通地)

03

裁ち目かがり
(普通地・薄地)

04

裁ち目かがり
(厚地)

1

模様番号を指定します。

2

<S>押えを
取り付け、

5

押えを下げ、
スタート。

4

ガイドピンとツメを
差し込み、ねじを締
めます。

糸は必ず押えの下を
くぐらせ、かるく引っ張る
感じでぬいます。

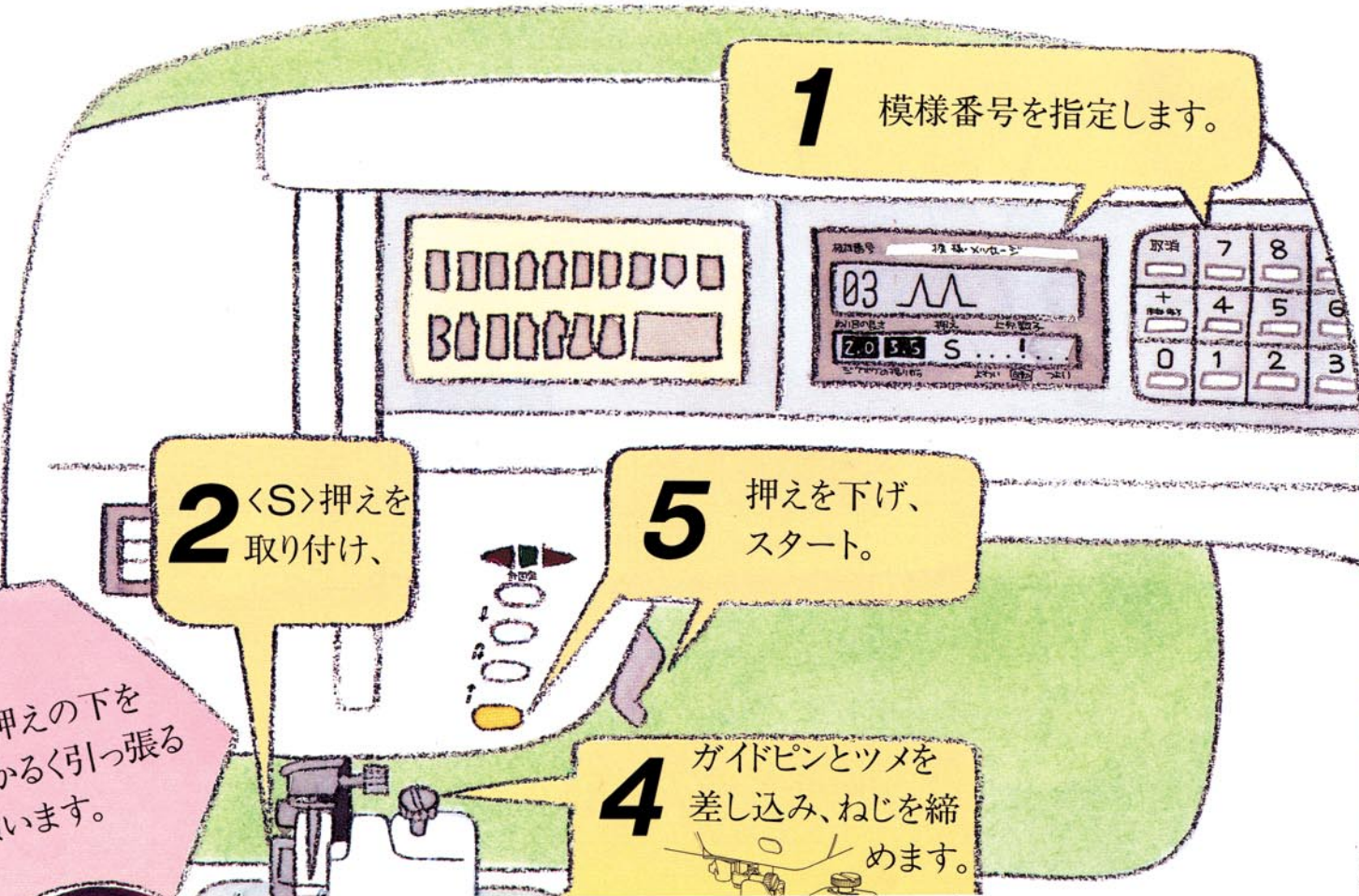



3 サイドカッター
取り付け口を
開け、



サイドカッター
は、切りながら
ぬうことができ
ます。
最高デニム3枚
程度。

スタートする前に



1cmほど
切り込みを入れて
おきます。

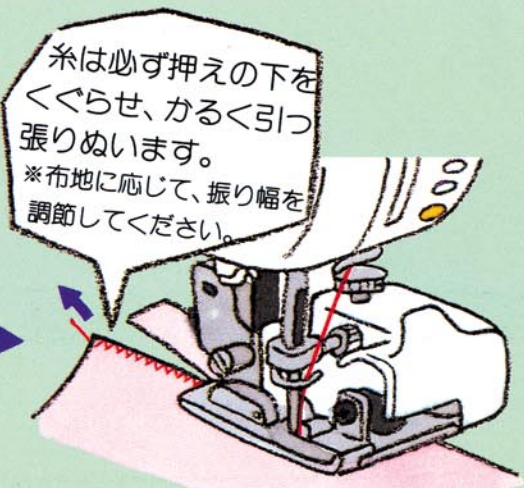

糸は必ず押えの下を
くぐらせ、かるく引つ
張りぬいます。
※布地に応じて、振り幅を
調節してください。

●地ぬいのとき

01

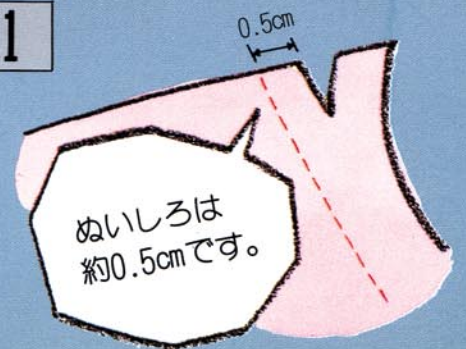



ぬいしろは
約0.5cmです。



実用ぬい
●
〈L〉押えを使った
まつりぬい

すそ上げなどに

15 
まつりぬい

16 
まつりぬい

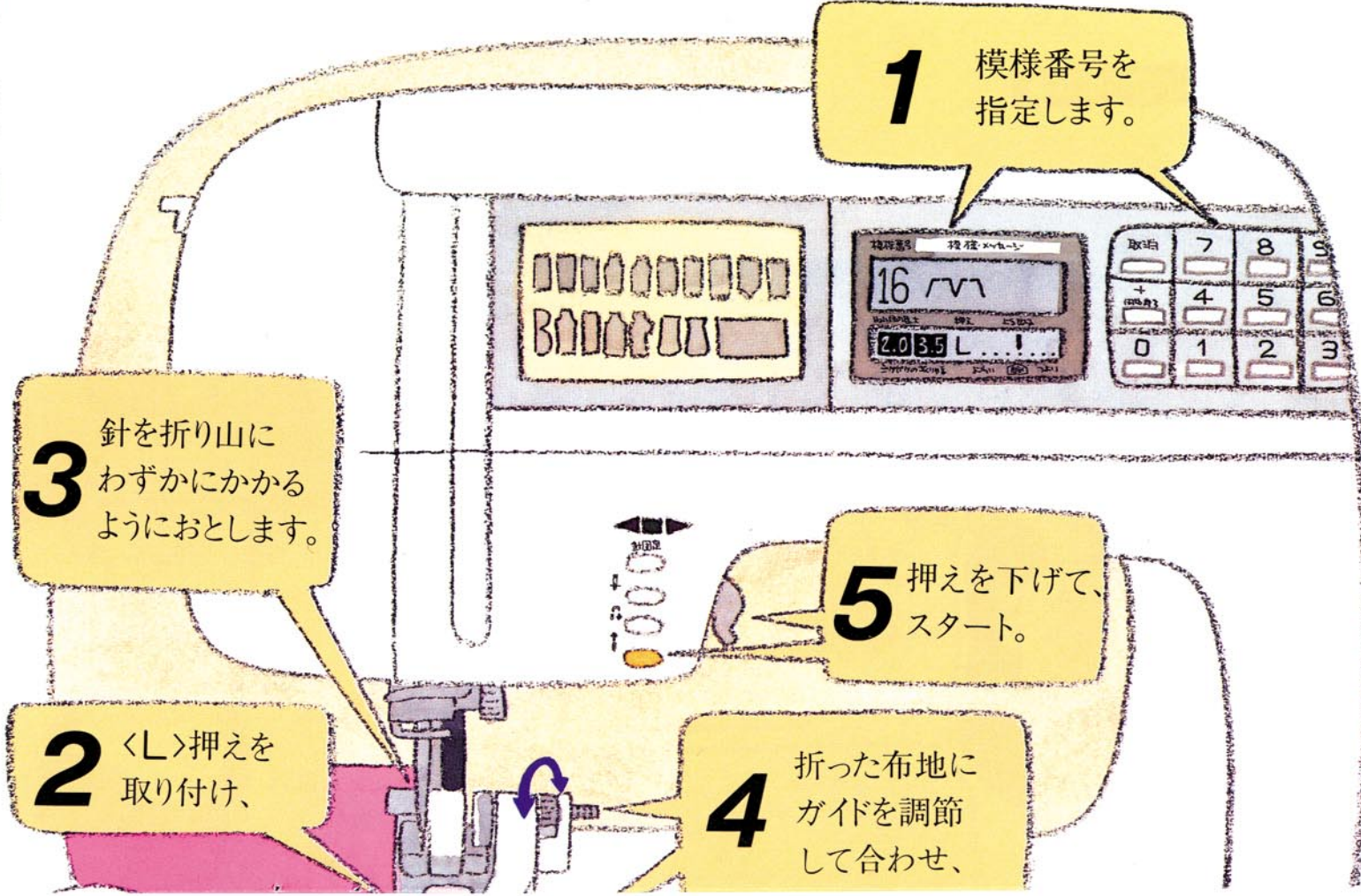

1 模様番号を
指定します。

3 針を折り山に
わずかにかかる
ようにおとします。

2 〈L〉押えを
取り付け、

4 折った布地に
ガイドを調節
して合わせ、

5 押えを下げて、
スタート。

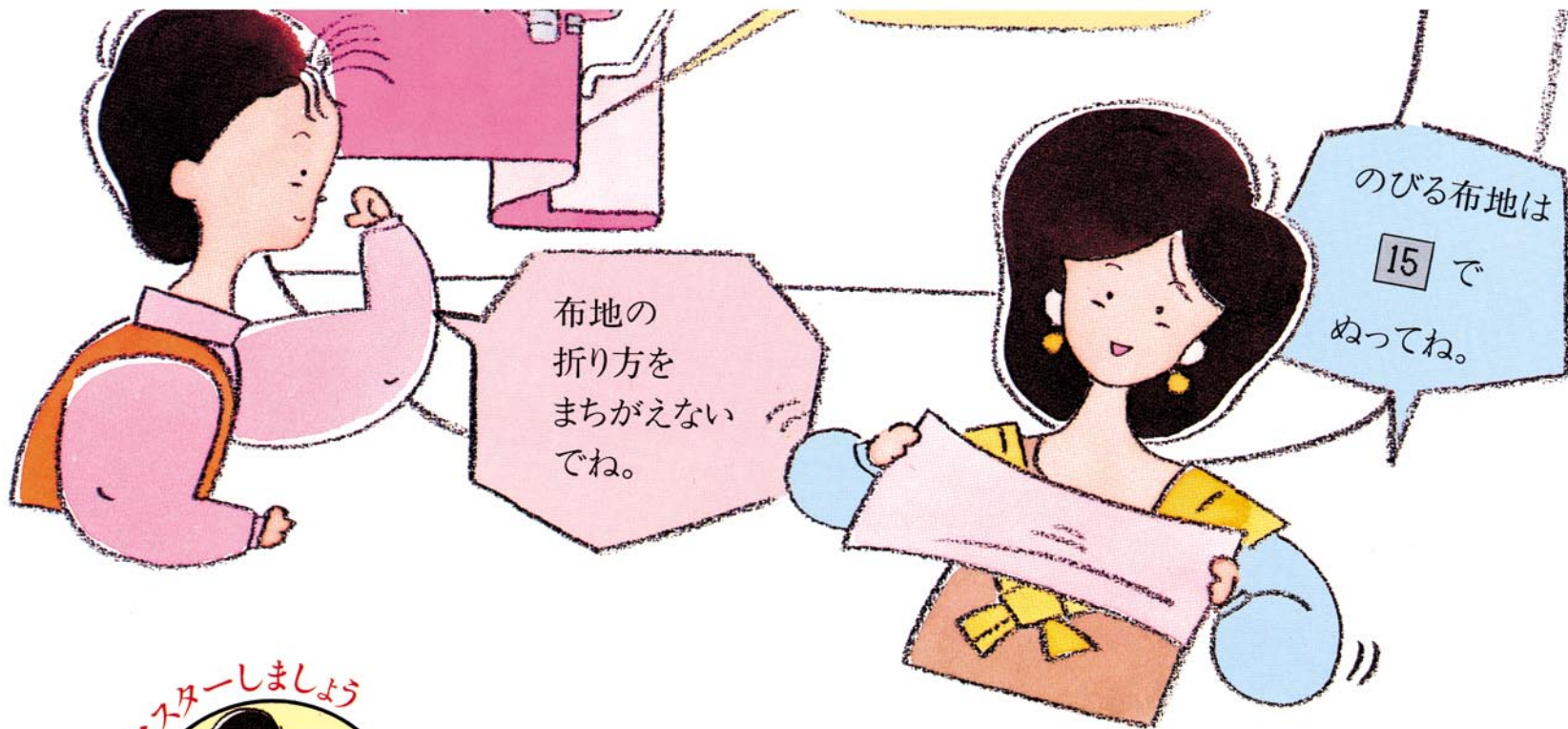

マスターしましょう



布地を折り、しつけをします。

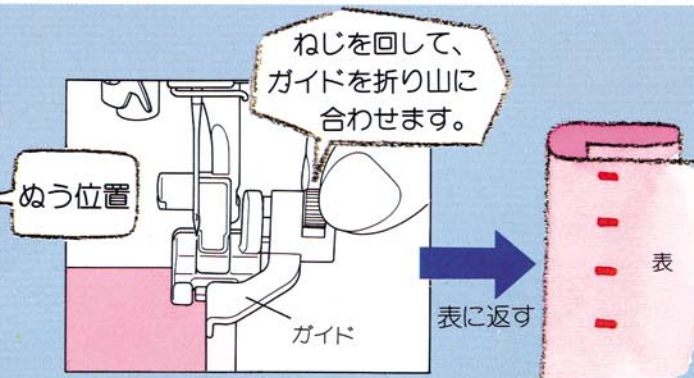
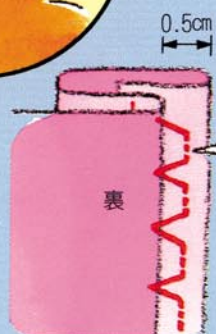
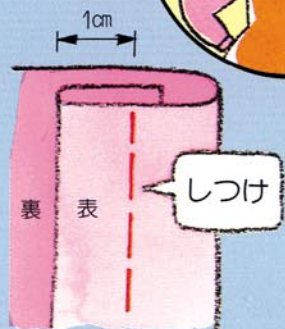

針が左にあることを確認してください。

●厚地するとき

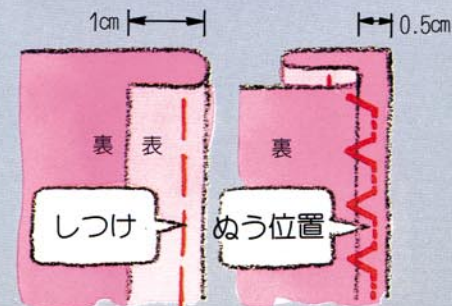







実用ぬい

●
〈A〉押えを使った
実用ぬい

止めぬいまで全自動の ボタン穴かがり・かんどめ・ダーニング

- 05  ボタン穴かがり (ネムリ穴)
- 06  ボタン穴かがり (ハトメ穴)
- 07  ボタン穴かがり (両かんどめ穴)
- 08  かんどめ
- 09  ダーニング

1 模様番号を
指定します。

3 ボタンを
のせ、

5 ボタン
穴かがり用
切換レバーを、
金具のうしろに
下げ、

4 押えを
下げて、

6 スタート。

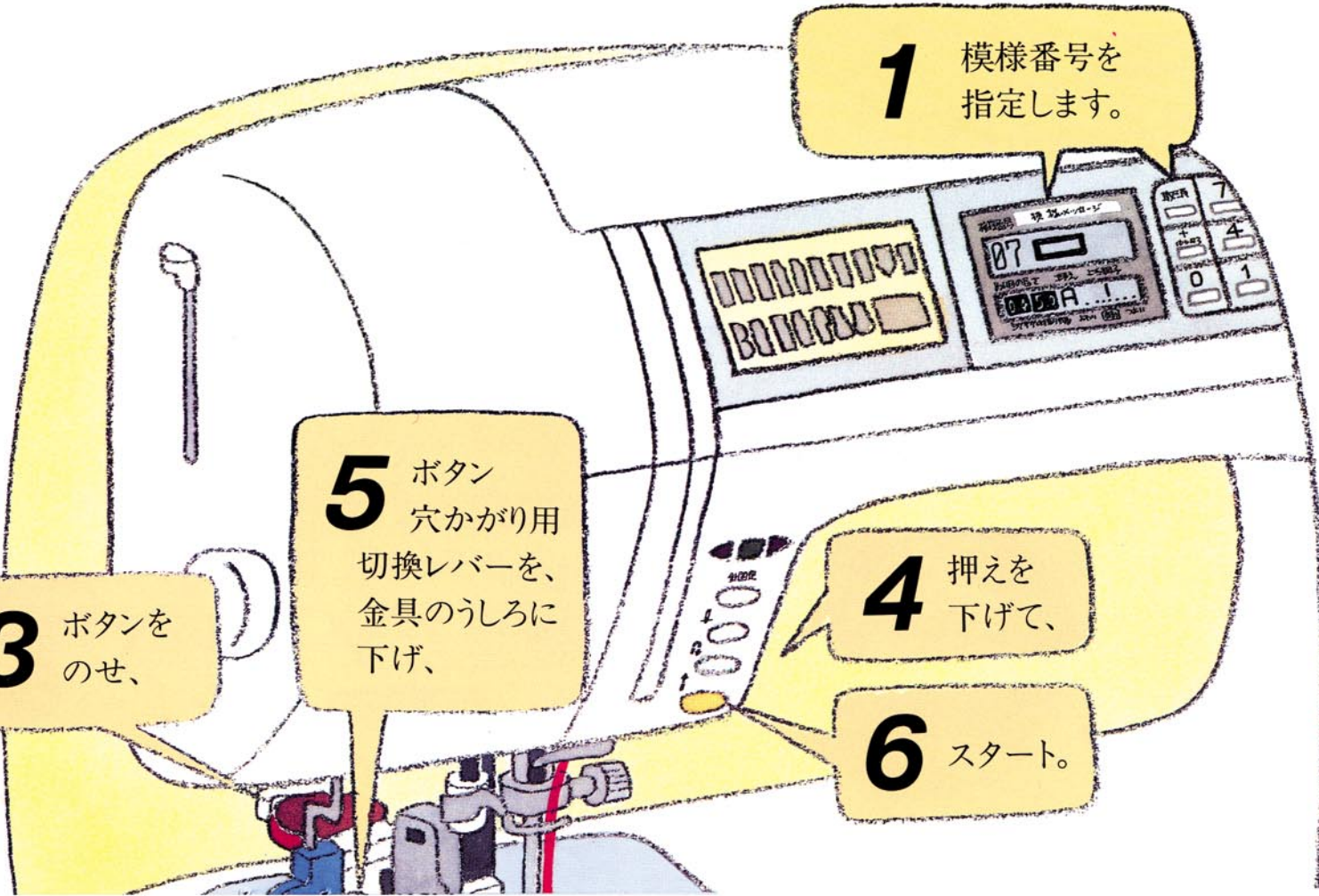

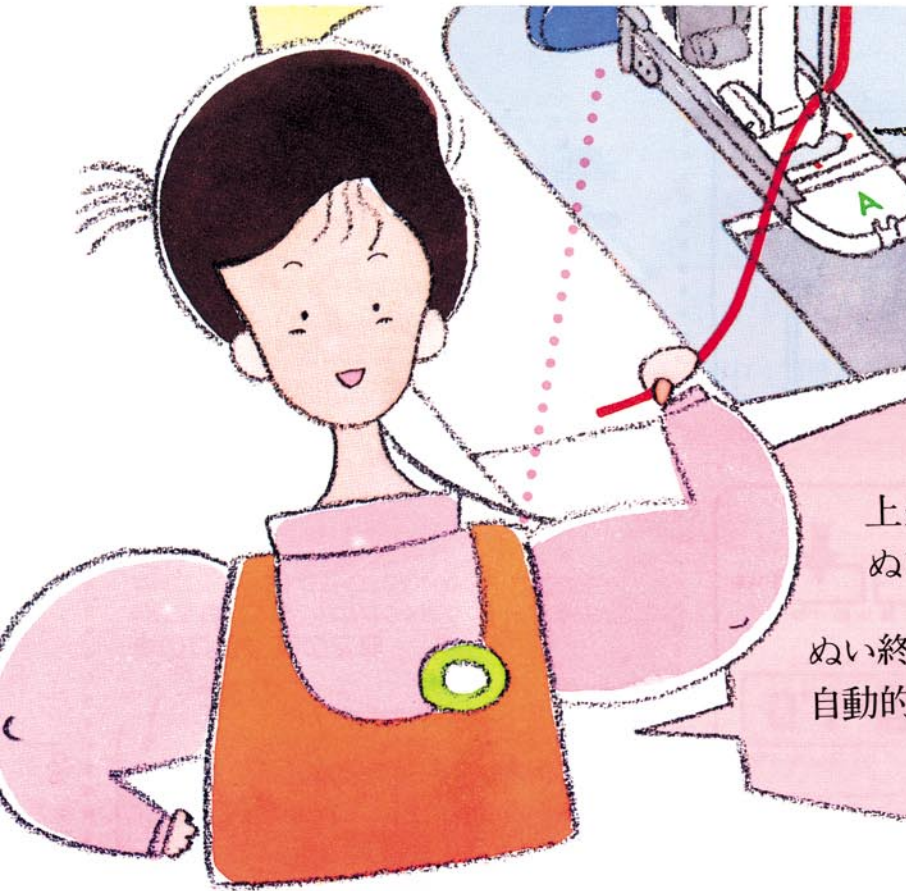

2 <A>押えを
取り付け、

上糸は持って
ぬいます。
ぬい終わると
自動的に止まるの。

つくる物によって
ハトメ穴、ネムリ穴、
両かんどめ穴を
使い分けてね。

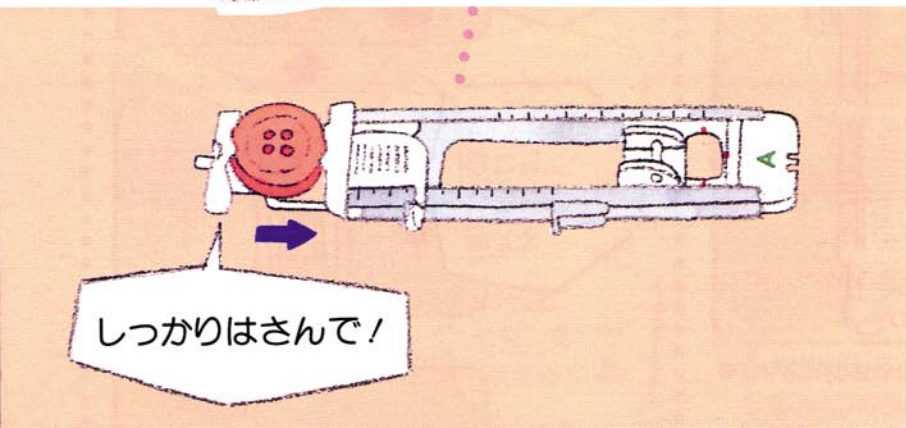

しっかりはさんで!

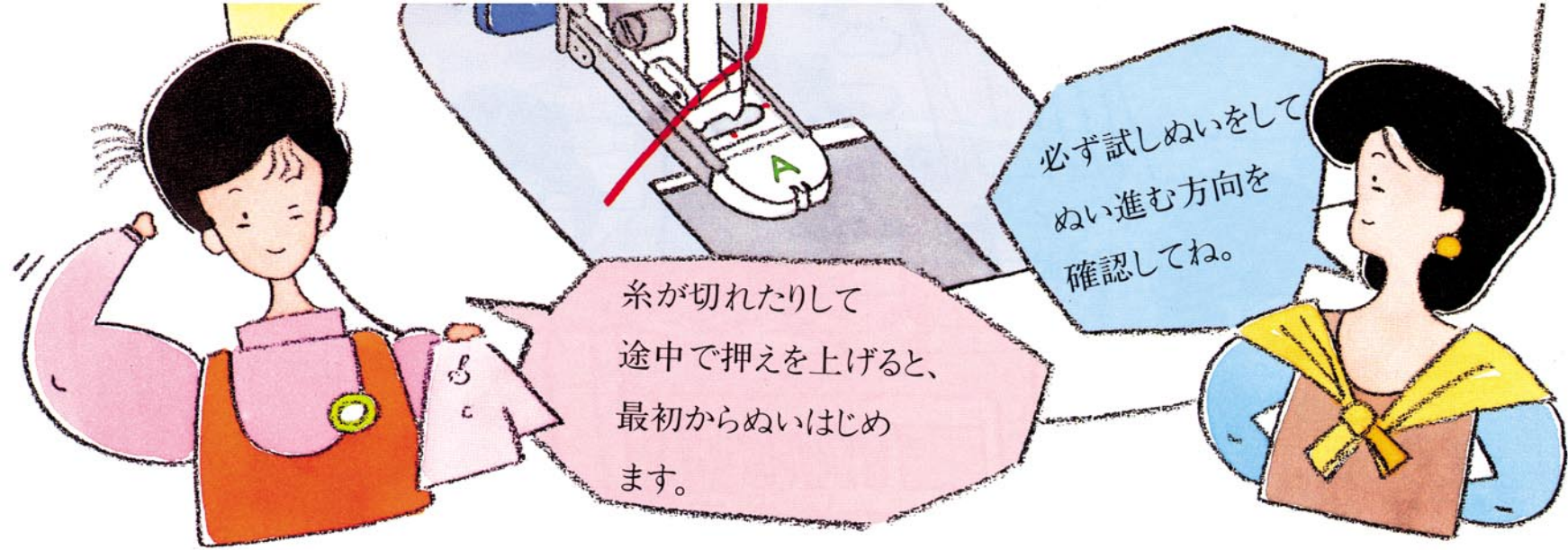

必ず試しぬいをして
ぬい進む方向を
確認してね。

糸が切れたりして
途中で押えを上げると、
最初からぬいはじめ
ます。

- 05
- 06
- 07

ボタン穴かがり

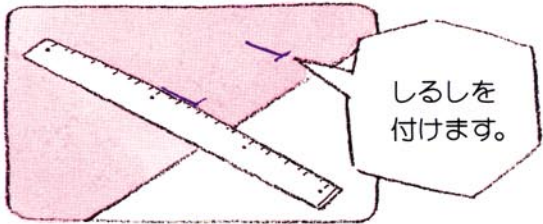

しるしを
付けます。

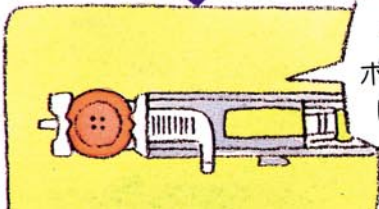

台皿に
ボタンをのせ、
はさみます。

かんどめ
ポケット口などの補強

08

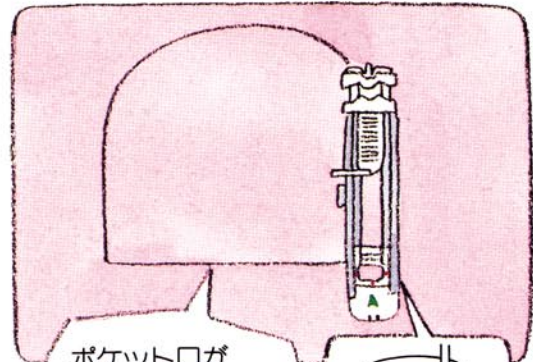

ポケット口が
手前にくるように。

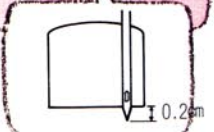

ダーニング
つくろいぬい

09

●ダーニングの長さの調節

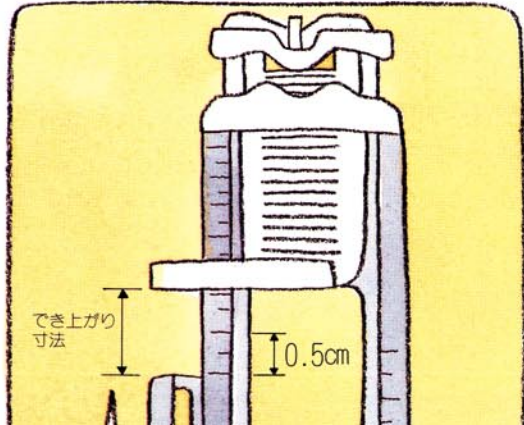

でき上がり
寸法

0.5cm

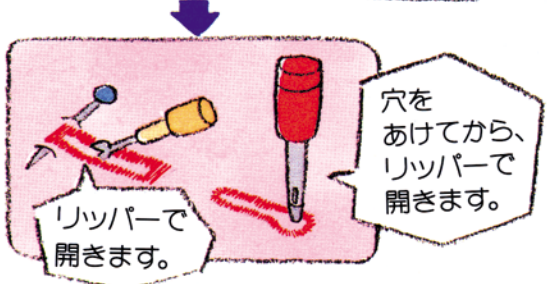
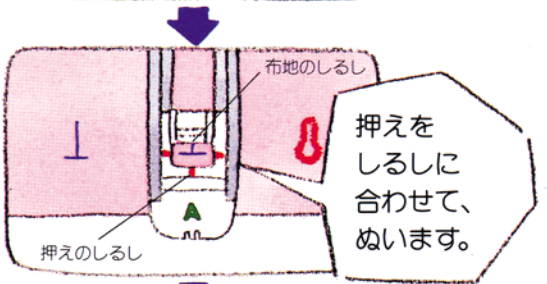
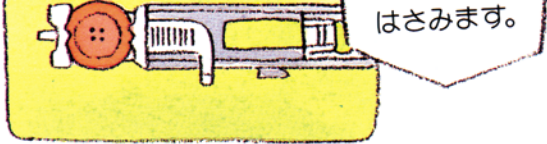

●のびる布地のとき

のびる布地にボタン穴かがりをするときは、ボタン穴かごりに芯ひもを入れてください。(ただし □ のみ)



●ボタンが台皿にのらないとき

押えスケールの目盛りにボタンの直径+厚みの寸法をセットします。(最大3cmまで)

(例) 直径1.5cm、厚み1cmのボタンの場合、スケールを2.5cmにセットします。

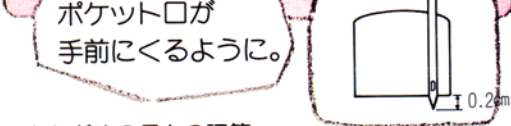
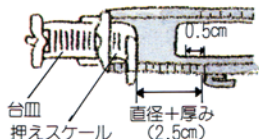
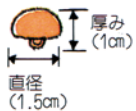

●かんだめの長さの調節

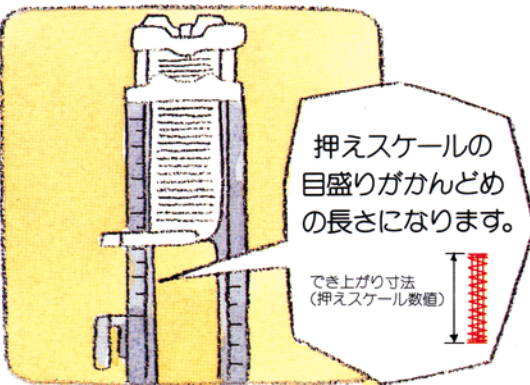

●かんだめの目を細くするとき

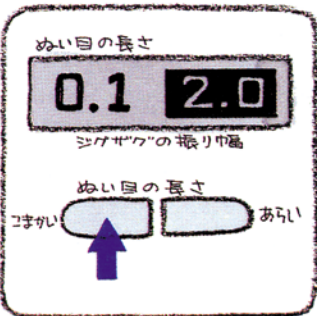

マニュアルスイッチを押して、調節します。

●厚地のとき

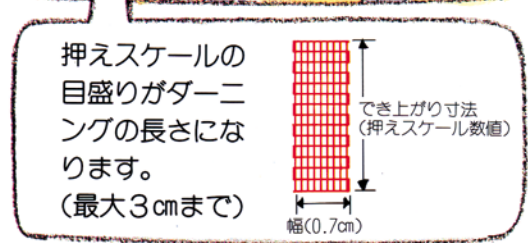
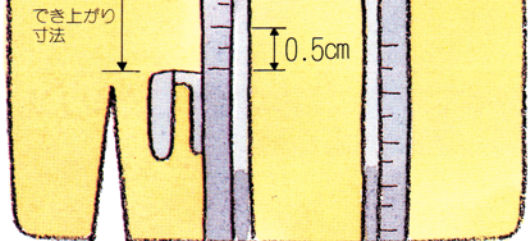
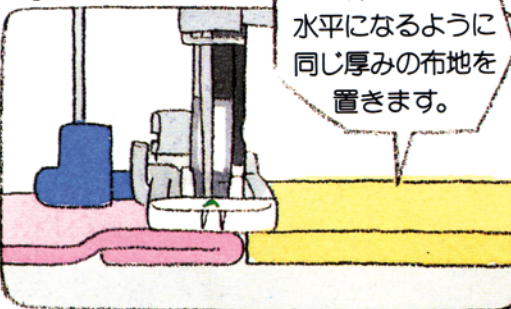

●幅をせまくしたいとき

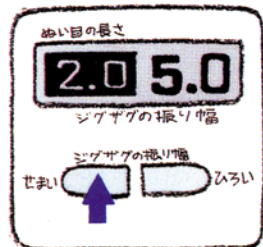

マニュアルスイッチを押して、調節します。

●ぬい目を細くしたいとき

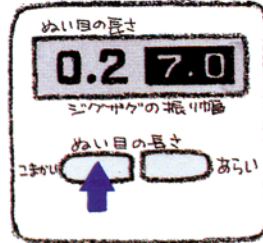

マニュアルスイッチを押して、調節します。

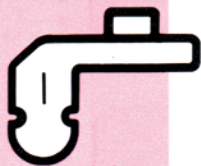

実用ぬい

●
〈1〉片押えを使った
直線ぬい

ファスナー付けに

01

直線ぬい

2 模様番号を
指定します。

1 〈1〉押えを取り付け、
はずします。 付け替えます。

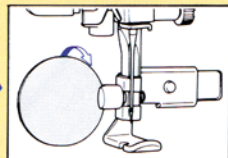
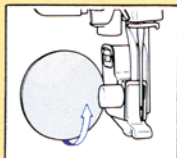

※押えホルダーを付けるときは、押えを下げて取り付けてください。

4 押えを下げて、
スタート。

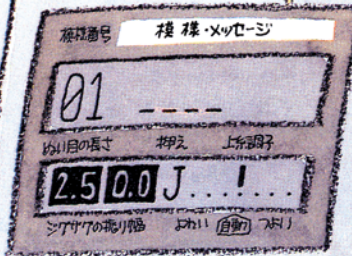
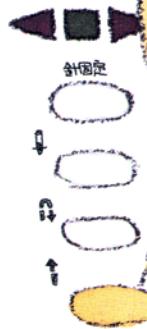

針おち位置は、
プーリーを
ゆっくり回して
針先で確認してね。

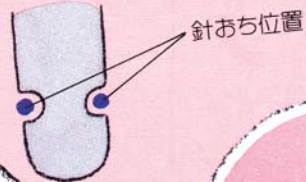

3 針おち
位置を
確認し、

調節ねじはしっかりと
締めてください。
針と押えが
あたること
があります。

スタートする前に



片押えの左右を
使い分けるには。

覚えておく
と便利

ファスナーの下になる方を
先にぬいます。

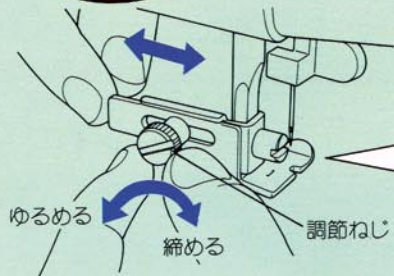

ゆるめる 調節ねじ 締める

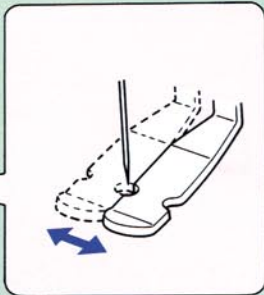

押えの位置
を変えます。

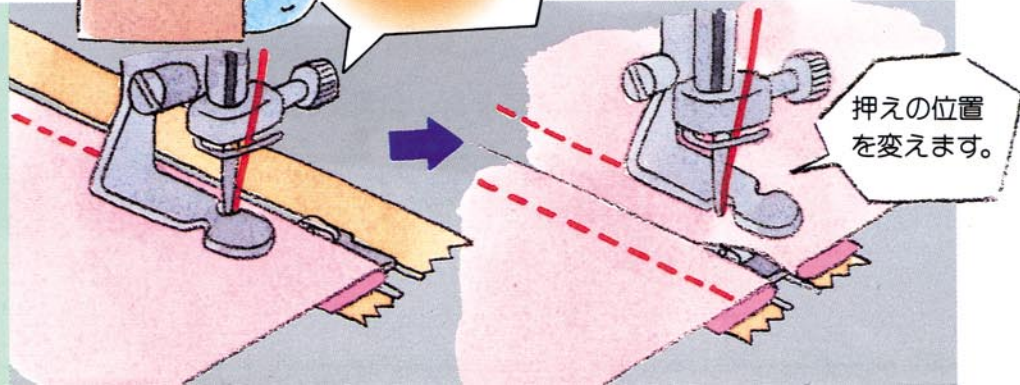



自動端ぬい

布端から一定の幅でぬえます。

家庭用ミシンで初めてこのミシンがそなたへ便利な機能です。
センサーが布端を感知し針が布端に合わせて動き、布端からぬい目までを一定幅(1.5cmまで)でぬえます。

17 はしぬい

自動端ぬい

3 表示目盛りを見ながら、ステッチ幅をダイヤルで合わせ、

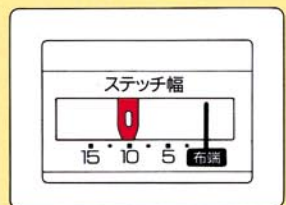

4

グリーンのランプが点灯するまで布地を左から入れて、

1 模様番号を指定します。

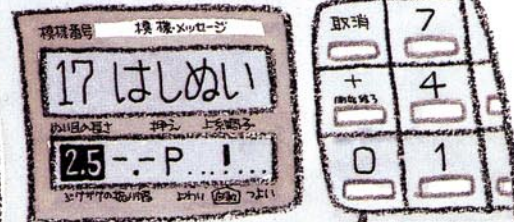

5 押えを下げて、スタート。

グリーンのランプがいつも点灯しているようにぬってね。

ひろい

せまい

スタートしたら



2 <P>押え
を取り付け、



反射板の上に指や
道具などを置くと、
針が左右に
動くので
注意してね!!

◀ ■ ▶ グリーンのランプが点灯するようにぬいましょう

●ガイドランプの見方

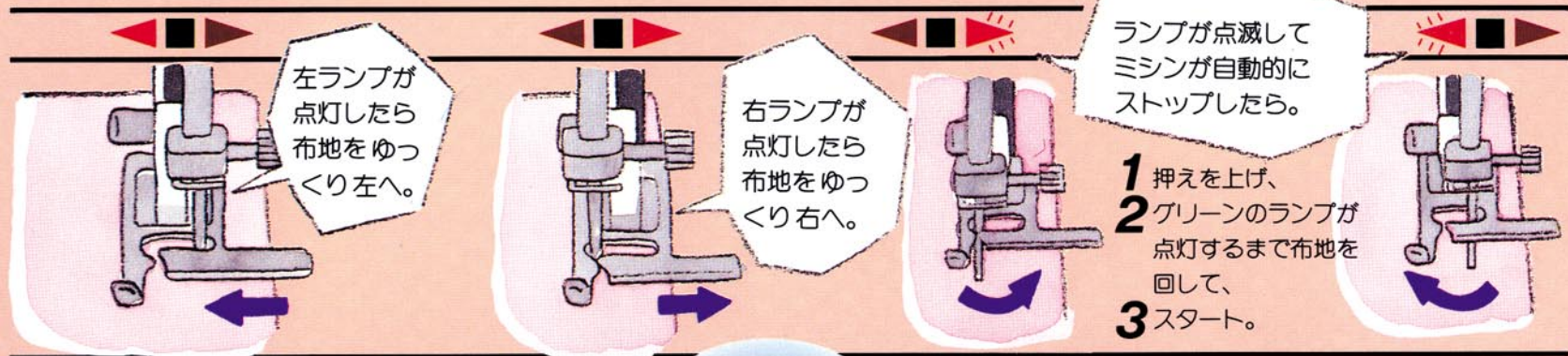

一時的に自動端ぬいをやめるには。

●針固定スイッチを押します。もう一度押すと自動端ぬいができます。

ミシンが低速になり左右の赤いランプが点滅するときは

- 布地が角部にきていませんか？
- 急に布地を動かしてませんか？
- 急なカーブをぬっていませんか？
- 押え・針が下がったままで、他の模様から模様 **17** を選択していませんか？

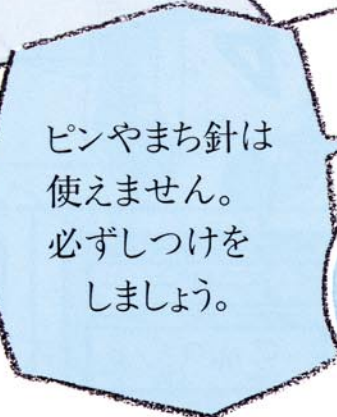
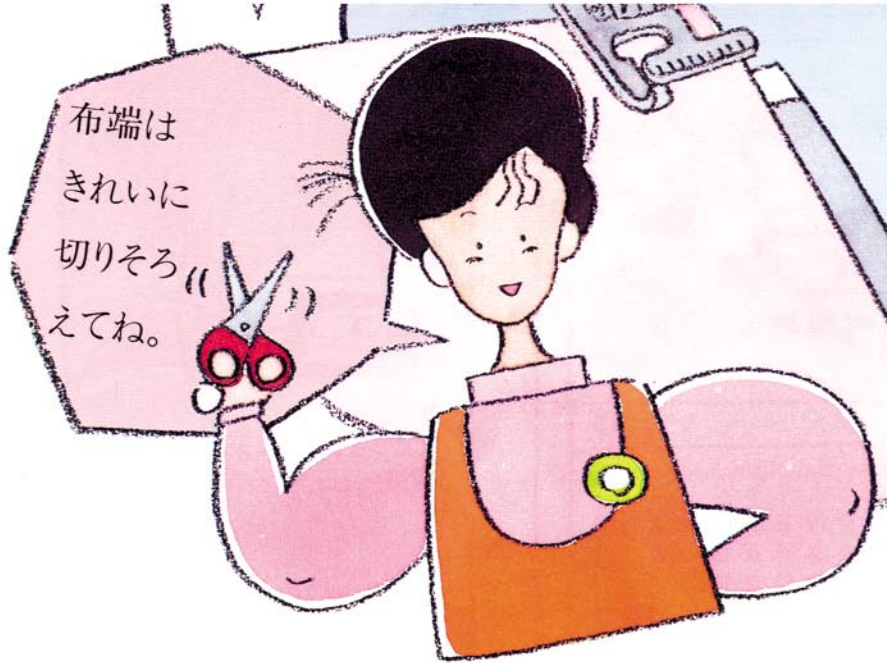

マナーしましょう



●ガイドランプを確認しながら、正しい操作をしましょう。

ミシンが低速になり、左右の赤いランプが点滅するときは



一時的に自動端ぬいをやめるには



- たとえば
- 針に糸通しをするとき
 - 下糸を取り替えるとき
 - 下糸を引き出すとき
 - 針を交換するとき

A 布地が角部にきていませんか？

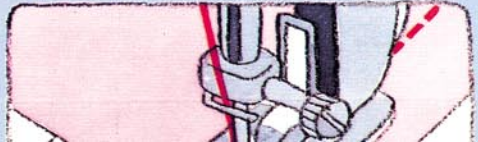

覚えておくと便利

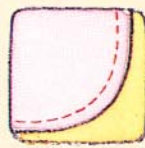

カーブをぬうとき

ステッチガイドを使います。反射板の手前に置いてください。



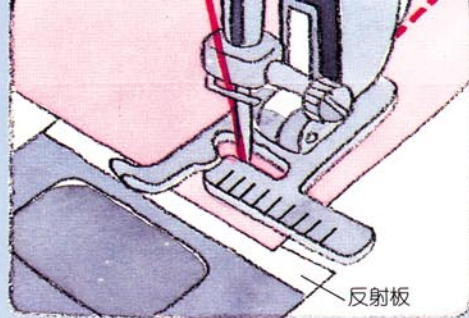

B 急に布地を動かしていませんか？

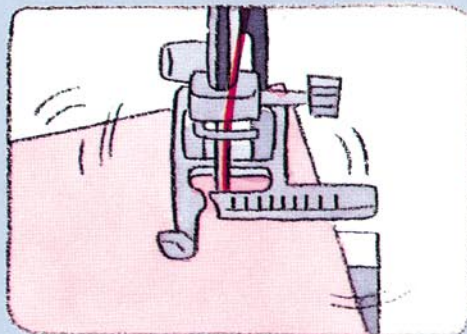

C 急なカーブをぬっていませんか？

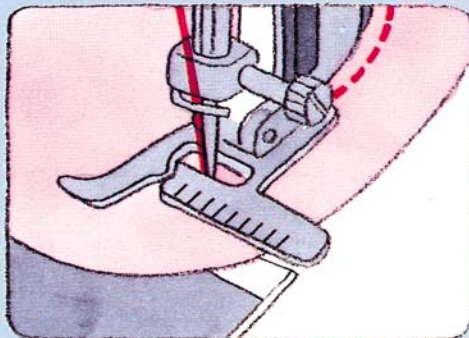

D 押え・針が下がったままで、他の模様から模様 **17** を選択していませんか？

↓
押え・針を上げます。

●針を交換するとき

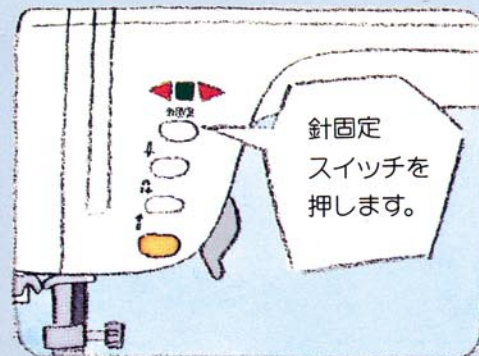

もう一度押すと自動端ぬいができます。

ダイヤルを回しても
針が移動しないときは

- 針固定スイッチがONになっていませんか？
- 下糸巻きレバーが右になっていませんか？

〈自動端ぬいのしくみ〉

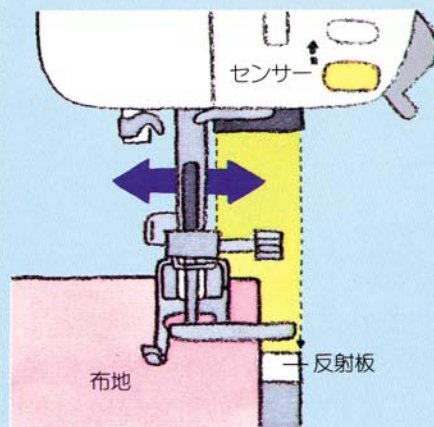

センサーが反射板上の布端を読みとり、針が左右に動きながら一定の幅でぬっていきます。



角部をぬうとき

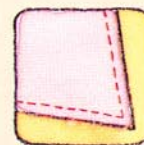

布地を回して
スタートします。

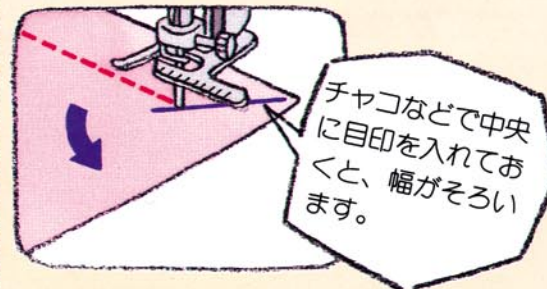

角を0.5cm以下のステッチでぬうとき

2通りの方法があります。

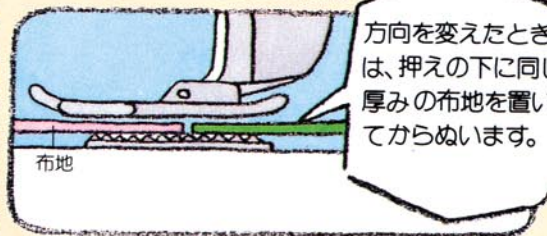
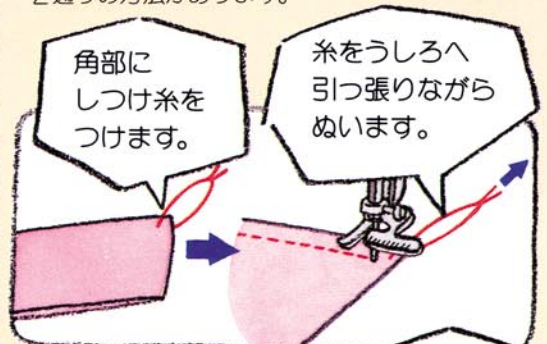



メッセージ模様

●
〈N〉押えを使った
飾り模様

メッセージなど文字がぬえます。

2

ボタンを押して
カードホルダーを開き、
※カードホルダーのうしろに、カードを
入れないでください。

3

カードを
入れ替え
ホルダー
を閉じ、

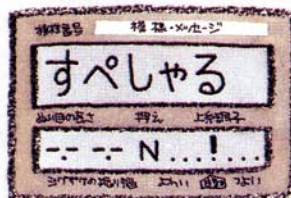

4

模様の組み合わせを
指定します。

5

押えを下げ、
スタート。





メッセージ模様は、
大きさが
一定です。

飾り模様は、
組み合わせが
できません。



飾り模様

スタートする前に



文字を組み合わ
せるには

| | | | |
|----------------------|----------------------|----------------------|----------------------|
| 取消 | 7 | 8 | 9 |
| <input type="text"/> | <input type="text"/> | <input type="text"/> | <input type="text"/> |
| + 開始 終了 | 4 | 5 | 6 |
| <input type="text"/> | <input type="text"/> | <input type="text"/> | <input type="text"/> |
| 0 | 1 | 2 | 3 |
| <input type="text"/> | <input type="text"/> | <input type="text"/> | <input type="text"/> |

スタートする前に



文字番号をまち
がえたら

たとえば

すぺしやる を すぺしやろ

と入れた場合

- 取消 キーを押す。 すぺしや
まちがえた文字が消
えます。
- + キーを押す。 すぺしや■
- 正しい文字番号を すぺしやる
押す。

| | | | | | | | |
|----|--|----|--|----|--|----|--------|
| 18 | | 19 | | 20 | | 21 | |
| 22 | | 23 | | 24 | | 25 | |
| 26 | | 27 | | 28 | | 29 | |
| 30 | | 31 | | 32 | | 33 | |
| 34 | | 35 | | 36 | | 37 | |
| 38 | | 39 | | 40 | | 41 | マイイラスト |

| | | | | | |
|----|--|----|--|----|--|
| 18 | | 19 | | 20 | |
| 21 | | 22 | | 23 | |
| 24 | | 25 | | 26 | |
| 27 | | 28 | | 29 | |
| 30 | | 31 | | 32 | |
| 33 | | 34 | | 35 | |

● 模様の大きさを変えるには
(飾り模様のカードのみ)

● 組み合わせは20文字までできます

取消キーを押す



●組み合わせは30文字までできます。

- 1 文字番号を押す。(2ケタ)
- 2 キーを押す。
- 3 文字番号を押す。(2ケタ)
- 4 キーを押す。
- ⋮ 交互に30回まで
- スタート。

濁点を組み合わせるには

濁点は組み合わせの数に入りません。

- 1 濁点の付く文字番号を押す。
- 2 キーを押す。
- 3 濁点の番号を押す。

アルファベット・ひらがなを組み合わせるには

ひらがなの縦書きカードは、他の模様カードと組み合わせできません。

- 1 文字番号を押す。
- 2 キーを押す。
- 3 カードを入れ替えます。
- 4 文字番号を押す。
- ⋮ 交互に30回まで
- スタート。

- 3 正しい文字番号を押す。

濁点をまちがえたら

取消キーを押すと、濁点と濁点を付けた文字が消えます。

たとえば

すぺ を すべ と入れた場合

- 1 キーを押す。 す 濁点を組み合わせた文字も同様に消えます。

- 2 キーを押す。 す■

- 3 正しい文字番号を押す。 すへ

- 4 キーを押す。 すへ■

- 5 正しい文字番号を押す。 すぺ

2つ以上まちがえたら

まちがえた文字の数だけ取消キーを押す。

たとえば

すぺしやる を すぺしやる と入れた場合

- 1 消したい分だけ キーを押す。 すぺし

- 2 キーを押す。 すぺし■

- 3 正しい文字番号を押す。 すぺしや

●模様の大きさを変えるには (飾り模様のカードのみ) ジグザグの振り幅・ぬい目の長さをマニュアルにし、レバーを調節すると模様の大きさが変わります。

メッセージ 模様の調整

- 1 電源を切ります。
- 2 上糸調子のマニュアルスイッチ (よわい・つよい)を押したまま、電源を入れます。
- 3 模様を **04** に指定します。
- 4 押えを下げ、スタート。

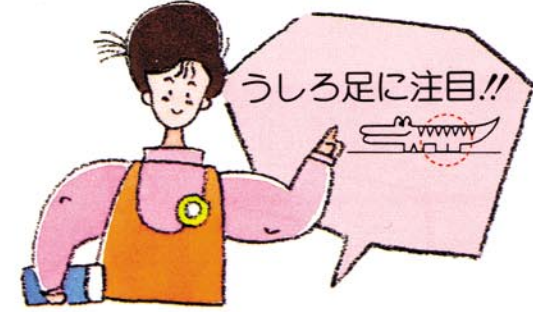

微調節ネジを回し、正しい模様に合わせてます。

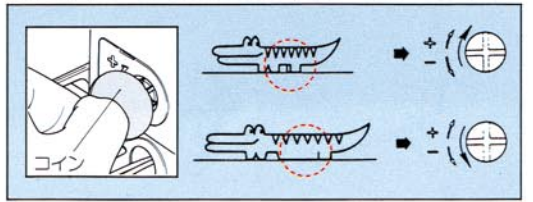

- 5 調節し終わったら、必ず電源を入れ直してください。

メッセージ模様

●
(N)押えを使った
飾り模様

“MISSやまだ”をぬいましょう。

1 カードを
入れます。



| | | | | | | | | | | | | | |
|----|---|----|---|----|---|----|---|----|---|----|---|----|---|
| 18 | A | 19 | B | 20 | C | 21 | D | 22 | E | 23 | F | 24 | G |
| 25 | H | 26 | I | 27 | J | 28 | K | 29 | L | 30 | M | 31 | N |
| 32 | O | 33 | P | 34 | Q | 35 | R | 36 | S | 37 | T | 38 | U |
| 39 | V | 40 | W | 41 | X | 42 | Y | 43 | Z | 44 | ☐ | 45 | ☐ |
| 46 | ☐ | 47 | ? | 48 | ? | 49 | & | 50 | 0 | 51 | 1 | 52 | 2 |
| 53 | 3 | 54 | 4 | 55 | 5 | 56 | 6 | 57 | 7 | 58 | 8 | 59 | 9 |

M — 30

M ■

I — M 26

MI ■

S — MI 36

2

カードを
入れ替えます。



| | | | | | | | | | | | | | | | | | | | | | | |
|----|----|----|----|----|----|----|----|----|----|----|----|----|----|----|----|----|----|----|----|----|---|--|
| 18 | い | 21 | あ | 22 | い | 23 | う | 24 | え | 25 | お | 26 | か | 27 | き | 28 | く | 29 | け | 30 | こ | |
| 19 | ろ | 31 | さ | 32 | し | 33 | す | 34 | せ | 35 | そ | 36 | た | 37 | ち | 38 | つ | 39 | て | 40 | と | |
| 20 | 41 | な | 42 | に | 43 | ぬ | 44 | の | 45 | は | 47 | ひ | 48 | ふ | 49 | へ | 50 | ほ | | | | |
| | 51 | ま | 52 | み | 53 | む | 54 | め | 55 | も | 56 | や | 57 | ゆ | 58 | よ | 59 | ら | 60 | り | | |
| | 61 | る | 62 | れ | 63 | ろ | 64 | わ | 65 | を | 66 | ん | 67 | つ | 68 | や | 69 | ゆ | 70 | よ | | |
| | 71 | 1 | 72 | 2 | 73 | 3 | 74 | 4 | 75 | 5 | 76 | 6 | 77 | 7 | 78 | 8 | 79 | 9 | 80 | 0 | | |

や — MISS 56

MISS や ■

ま — MISS や 51

ISS や ま ■

た — ISS や ま 36

3

押えを下げて、
スタート。



MISSやま

ぬわれている文字が白又キ文字になります。

MISSやま

MISSやま

ISSやまだ

6文字以上は、3文字めのところで移動します。

ISSやまだ

M

MI

IS

SS

Sや

開始 終了

S — 3 6 MIS 36

開始 終了

MISS ■

開始 終了

SS やまた ■

1 8 SS やまた18

ISS やまだ

最後の文字まで表示されると、白ヌキ文字が移動します。

ISS やまだ

ISS やまだ

やまた
まだ

ぬい終わったら いらぬ糸を取り除きます。



MISS やまた



●ぬいにくい布地のときには

刺しゅう枠を使用するか、裏面にスプレーのりをかけると、きれいに仕上がります。また、伸縮性のある布地や、薄地で目とびのしやすい布地の場合には、芯地をあてゴールド針と合わせてご使用ください。

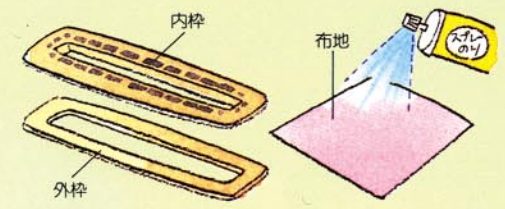

●刺しゅう枠の使い方

1 外枠の上に布地を置き、内枠をはめます。

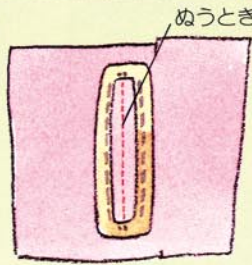

2 ゆるみのないように布地を張ります。
※布地にゆるみがあると、目とび、布ちごみの原因になることがあります。

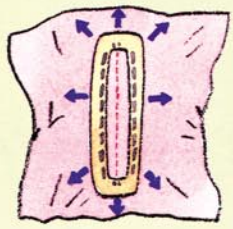

3 かるく手をそえてぬいます。

※刺しゅう枠は、プーリーを回して針を最上位置で止め、押えレバーをいっぱい押し上げたままセットします。

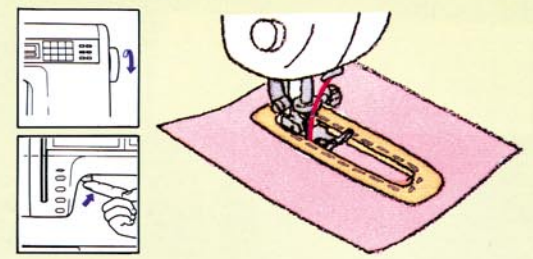

マイイラスト

自分だけの模様がぬえます。

イラストを描いてみましょう。
一筆書きの要領で描いてね。

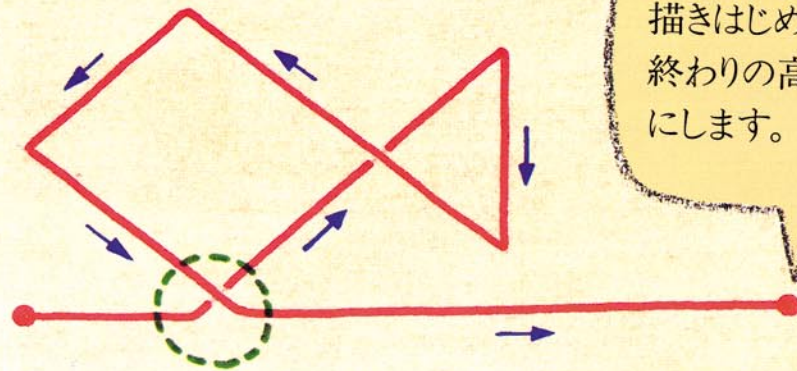

描きはじめと、描き
終わりの高さを同じ
にします。

交わる場所はクロスさせると
きれいなぬい上がりになります。

一筆書きができたなら、
マイイラストシートへ
描いてね。

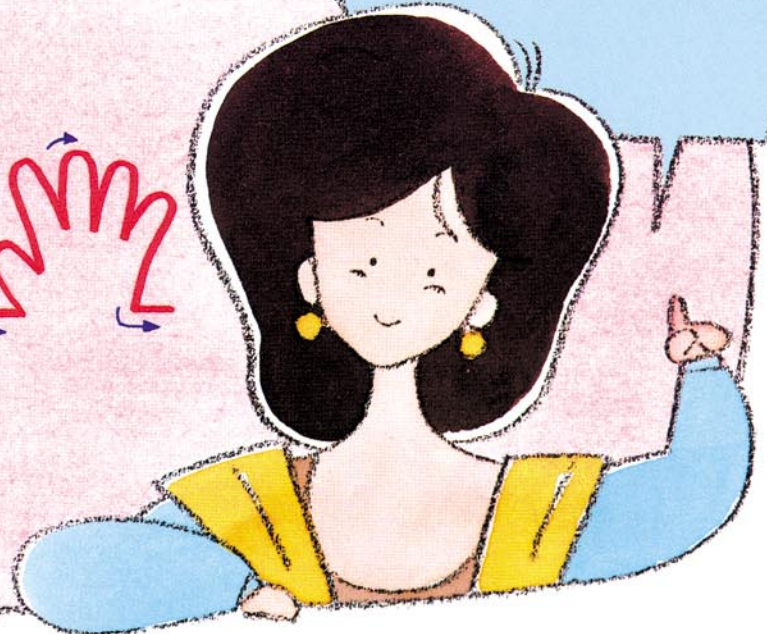
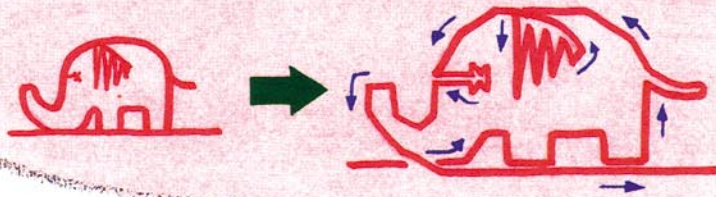
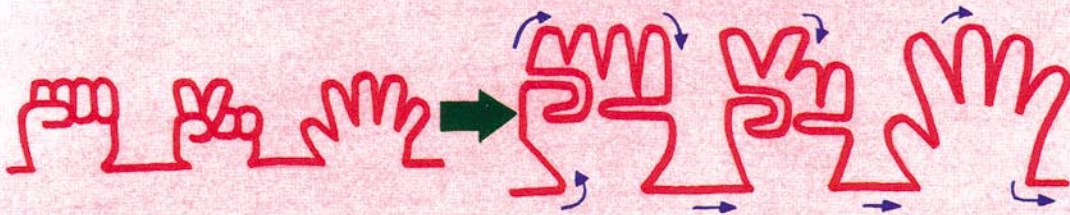
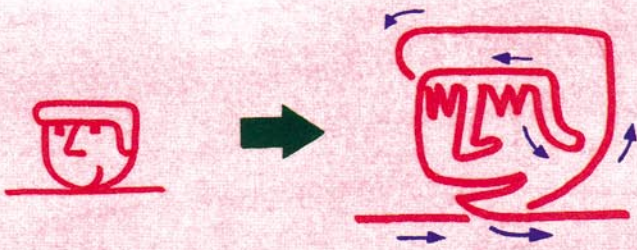

覚えておくと
便利

模様の間かくでいろいろなパターンができます。

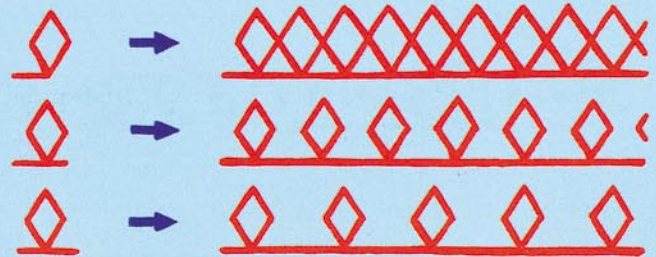



マイイラスト

●
ぬってみましょう

描いたイラストをぬってみましょう。

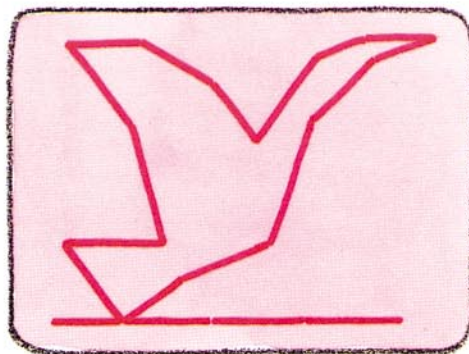

41 マイイラスト

マイイラストは
組み合わせることが
できません。

1 模様番号を指定して、

3 開始 終了
キーを押します。

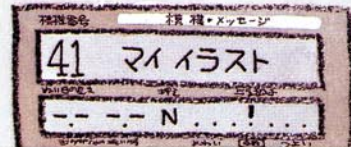

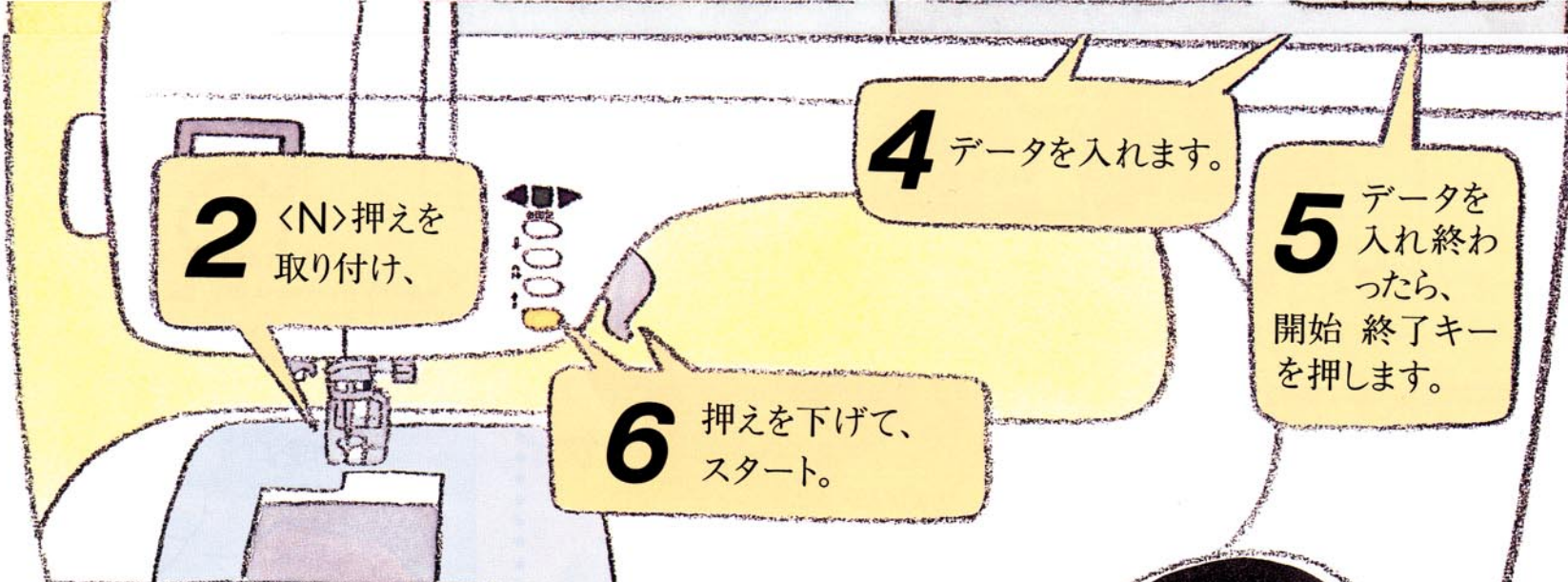

2 <N>押えを
取り付け、

4 データを入れます。

5 データを
入れ終わ
ったら、
開始 終了キー
を押します。

6 押えを下げて、
スタート。

データを入れ終わったら
試しぬいを！
開始 終了キーを押さずに
スタートスイッチを押すと、
低速でデータを入れた模様だけ、
ぬって止まります。



マイラスト

データの作り方
データの入れ方

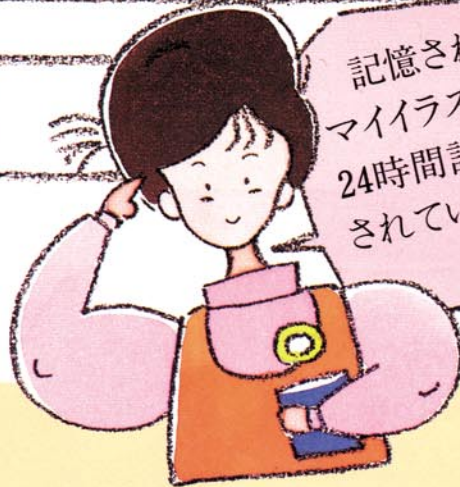

記憶された
マイラストは
24時間記憶
されています。



新しくマイ
イラストを入れると
それまで、記憶されて
いたマイラストと
置き替わります。

データの作り方

- 1 模様を簡略化して描きます。



- 2 マイラストシートに描きます。

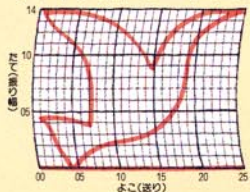

- 3 型のくずれない位置に交点を付けます。

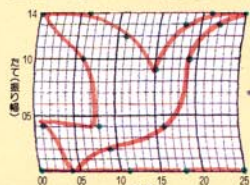

よこの
点と点の間は
7目盛以内
で!

データの入れ方

- 1 マイラストの模様番号を指定します。

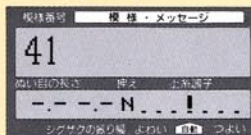

マイラストが
記憶されていると

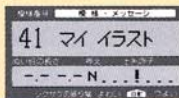

- 2 開始 終了キーを押します。

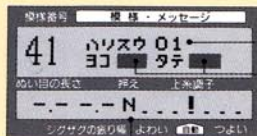

ぬう順番を表示します。
データを表示します。

押えを表示します。

- 3 データを入れます。

たとえば



データを入れ まちがえたら

取消キーを、1回押すたびに最後のデータから順に取り消されます。

たとえば

| ぬう順番 | 1 | 2 | を | ぬう順番 | 1 | 2 |
|------|----|----|---|------|----|----|
| よこ | 00 | 05 | | よこ | 00 | 05 |
| たて | 00 | 00 | | たて | 00 | 01 |

と入れた場合

- 1 取消キーを押します。

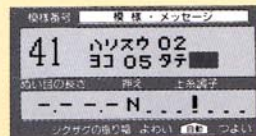

- 2 正しいデータを入れます。

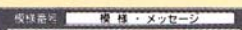

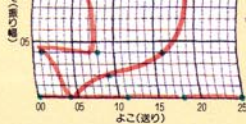

点と点の間は
7目盛以内
で!

4 めう順に番号を付けます。

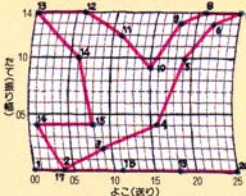

5 データ表に点の位置を記入します。

| | | | | | | | | | | |
|------|----|----|----|----|----|----|----|----|----|----|
| めう順番 | 1 | 2 | 3 | 4 | 5 | 6 | 7 | 8 | 9 | 10 |
| よこ | 00 | 04 | 09 | 16 | 19 | 22 | 25 | 21 | 18 | 15 |
| たて | 00 | 00 | 02 | 04 | 10 | 13 | 14 | 14 | 13 | 09 |

| | | | | | | | | | | |
|------|----|----|----|----|----|----|----|----|----|----|
| めう順番 | 11 | 12 | 13 | 14 | 15 | 16 | 17 | 18 | 19 | 20 |
| よこ | 11 | 06 | 00 | 06 | 08 | 01 | 04 | 11 | 18 | 25 |
| たて | 12 | 14 | 14 | 10 | 04 | 04 | 00 | 00 | 00 | 00 |



覚えておくと
便利

きれいに仕上げ
るには

- ぬい目の長さをそろえます。
- 点と点の間は2~5目盛が最適です。
- 太い線にしたいときは

↔↔↔↔ の順でデータを入れます。

たとえば



- 模様は連続ぬいになりますので、他の模様との組み合わせはできません。

3 データを入れます。

たとえば

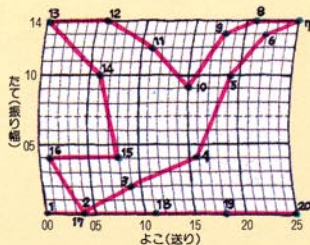

1針めのデータを入れます。

| | |
|------|----|
| めう順番 | 1 |
| よこ | 00 |
| たて | 00 |

よこデータ たてデータ

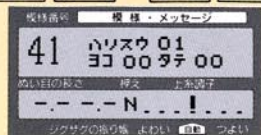

2針めのデータを入れます。

| | | |
|------|----|----|
| めう順番 | 1 | 2 |
| よこ | 00 | 04 |
| たて | 00 | 00 |

よこデータ たてデータ

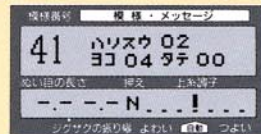

3針め以降データ表に従って入れます。

4 開始 終了キーを押します。

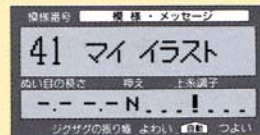

- 開始 終了キーを押さないと、1模様だけ試しぬいをし、データの確認ができません。

2 正しいデータを入れます。

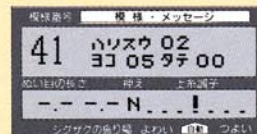

たとえば

| | | | |
|------|----|----|----|
| めう順番 | 3 | 4 | 5 |
| よこ | 12 | 17 | 20 |
| たて | 02 | 04 | 09 |

を

| | | | |
|------|----|----|----|
| めう順番 | 3 | 4 | 5 |
| よこ | 12 | 16 | 20 |
| たて | 02 | 04 | 09 |

と入れた
場合

1 取消キーを押します。

うしろのデータから順に消されます。

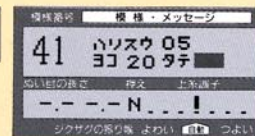

あと3回押します。

41 のときに取消キーを押すと

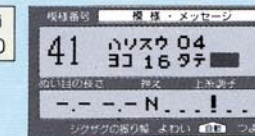

2 正しいデータを入れます。

よこデータ たてデータ



ミシンの特長

- 自動糸調子
- エラー表示
- メッセージ表示
- 電子音

お利口、ミシン。

自動糸調子

布地や糸の種類に関係なく、自動的に最適な糸調子でぬうことができます。

- マニュアルスイッチ〈左〉を押すと
- 〈自動〉のとき
- マニュアルスイッチ〈右〉を押すと

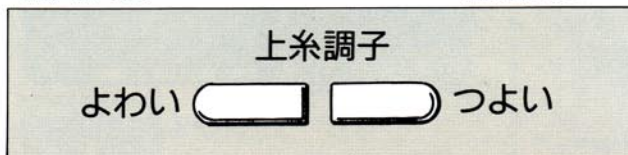

まちがった操作
をすると、
ミシンが教えて
くれます。

ギャザー・シャーリングも
マニュアルスイッチで、
上糸の調子をくずして
ぬうことができます。



エラー表示

ミシンが正しくセットされていない状態で、スタート/ストップスイッチ、返しぬいスイッチが押されたときやまちがった操作をしたときは、ミシンが運転されず、電子音と3秒間エラー表示をしてお知らせします。

下糸巻き

下糸巻きレバーを右にした状態で返しぬいスイッチ、針上下スイッチを押すと表示します。

番号を確認

カードにない模様番号を指定したときに表示します。

押えレバー↓

押えが上がった状態で、スタート/ストップスイッチ、返しぬいスイッチを押したときに表示します。

変わりません

ジグザグの振り幅・ぬい目の長さのマニュアルが使用できない模様で、マニュアルスイッチを押したときに表示します。

青いレバー↑

ボタン穴かがり用切換レバーが下がった状態で、ボタン穴かがり以外の模様が選択されているときにスタート/ストップスイッチ、返しぬいスイッチを押したときに表示します。

青いレバー↓

ボタン穴かがり用切換レバーが上がった状態で、ボタン穴かがりが選択されているときにスタート/ストップスイッチ、返しぬいスイッチを押したときに表示します。

+できません

メッセージ模様どうし以外の組み合わせやメッセージ模様の横書きと縦書きの組み合わせをしようとしたときに表示します。

+ 一杯です

メッセージ模様を31個以上組み合わせようとしたときに表示します。

サイドカッター

サイドカッターを取り付けて、サイドカッターが使用できる模様以外の模様を選択しようとしたときに表示します。

データを確認

マイイラストに正規でないデータを入れたときに表示します。(よこで8目盛以上のデータを入れたとき)

入りません

マイイラストに51針めのデータを入れようとしたときに表示します。

フットコントローラー

別売りのフットコントローラーが、取り付けられたままスタート/ストップスイッチを押したときに表示します。

調べて下さい

糸がらみなどで、モーターがロックしたときに表示します。

メッセージ表示

下糸巻き中

下糸巻きを動作中に表示します。

電子音

- 正しい操作をしたとき→1回“ピッ”
- まちがった操作をしたとき→2回“ピッピッ”または4回“ピッピッピッピッ”

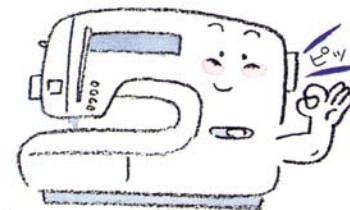

針の交換

● 布地と糸と針の選択

布地と糸と針の関係を覚えましょう。

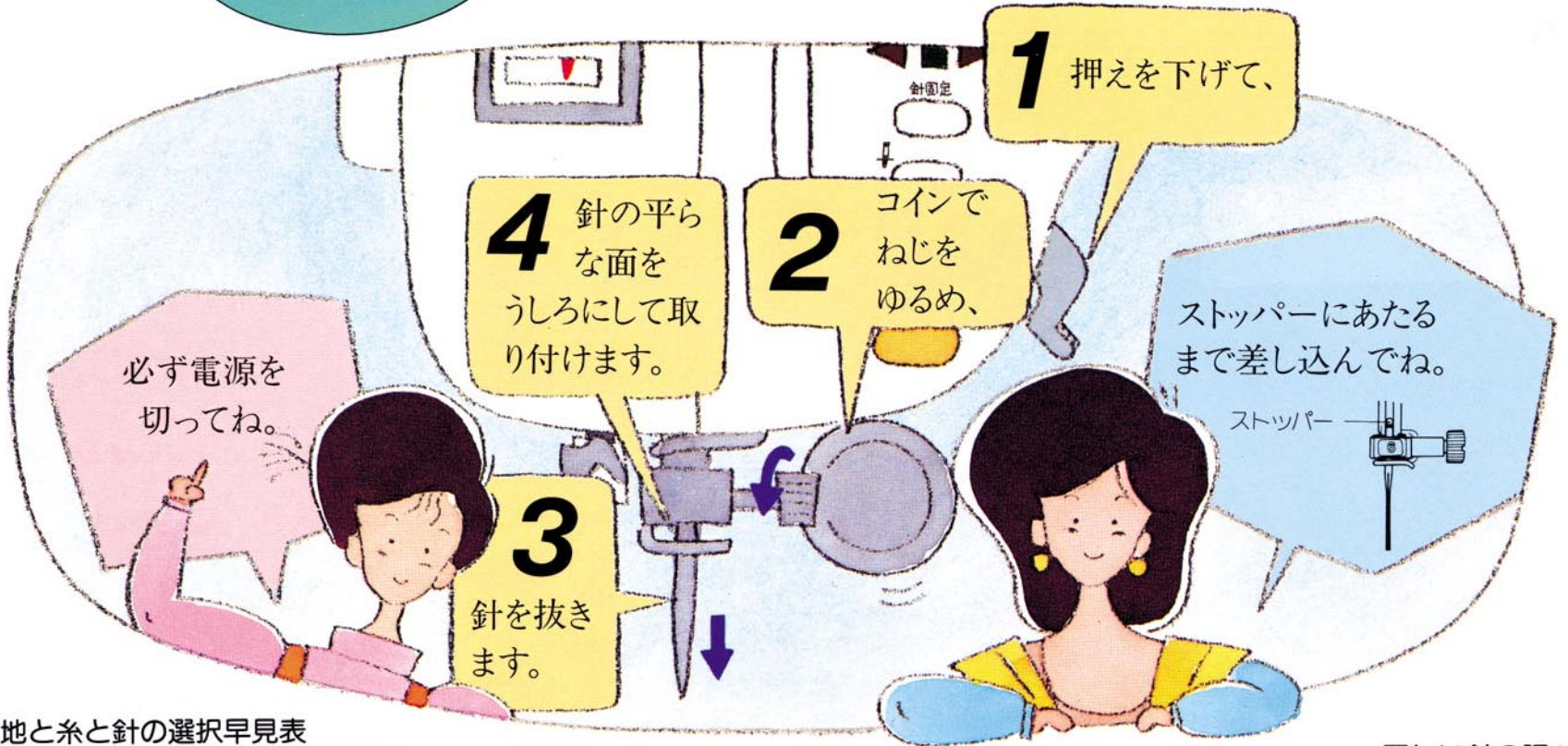

布地と糸と針の選択早見表

| 布地の種類 | 普通地 | | | 薄地 | | | 厚地 | | | のびる布地 | | ほつれやすい布地 | | | ステッチ糸の場合 | |
|-------|-------|-------|---------|-------|--------|-------|-------|--------|------|-------------|-------|----------|-------|-----|----------|----|
| | ブロード | タフタ | フランクヤロシ | ローン | ジョーゼット | ポーラ | デニム | コーデュロイ | ツイード | ジャージ | トリコット | カタン糸 | 合繊糸 | 絹糸 | 合繊糸 | 絹糸 |
| 糸の種類 | カタン糸 | 合繊糸 | 絹糸 | カタン糸 | 合繊糸 | 絹糸 | カタン糸 | 合繊糸 | 絹糸 | ニット用糸 | カタン糸 | 合繊糸 | 絹糸 | 合繊糸 | 絹糸 | |
| 糸の太さ | 60~80 | 60~80 | 50~80 | 60~80 | 60~80 | 50~80 | 40~50 | 50 | 50 | | 50~80 | 50~80 | 50~80 | 30 | 30 | |
| 針の太さ | 11~14 | | | 9~11 | | | 14~16 | | | ゴールド針 11~14 | | 9~14 | | | 14~16 | |

●糸通し装置が使用できない針と、糸の太さの組み合わせは、下記のとおりです。なお、ナイロン透明糸は下記に関係なく、ミシン針14~16番の範囲内でご使用ください。

| 針 | 糸 | |
|------|-----|---------|
| 9 番 | 30番 | 50番、60番 |
| 11 番 | 30番 | |
| 14 番 | 30番 | |
| 16 番 | 20番 | |

正しい針の調べ方

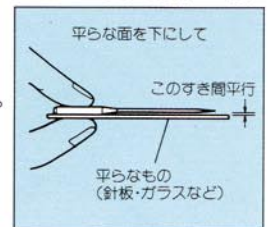

ランプの交換

ランプが切れたら

1 ハンドルを立て、

2 ねじをゆるめて、

4 ランプを
交換します。

3 面板をはずし

針を下げて
電源を切ってね。

面板の取り付け、
取りはずしは
ていねいに。

面板の
取り付け方

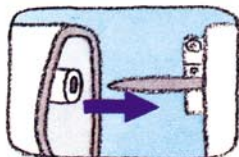

*ランプ(8V、2.4W)は最寄りのプラザ販売店でお買い求めください。

お手入れ

いつも清潔にしておきましょう。

電源スイッチを必ず切ってから、押えホルダーをはずします。

1 ねじをゆるめます。

1 ねじをゆるめます。

2 針板を

4 付属のブラシで糸くずを取ります。

3 内かまを取り出し、

5

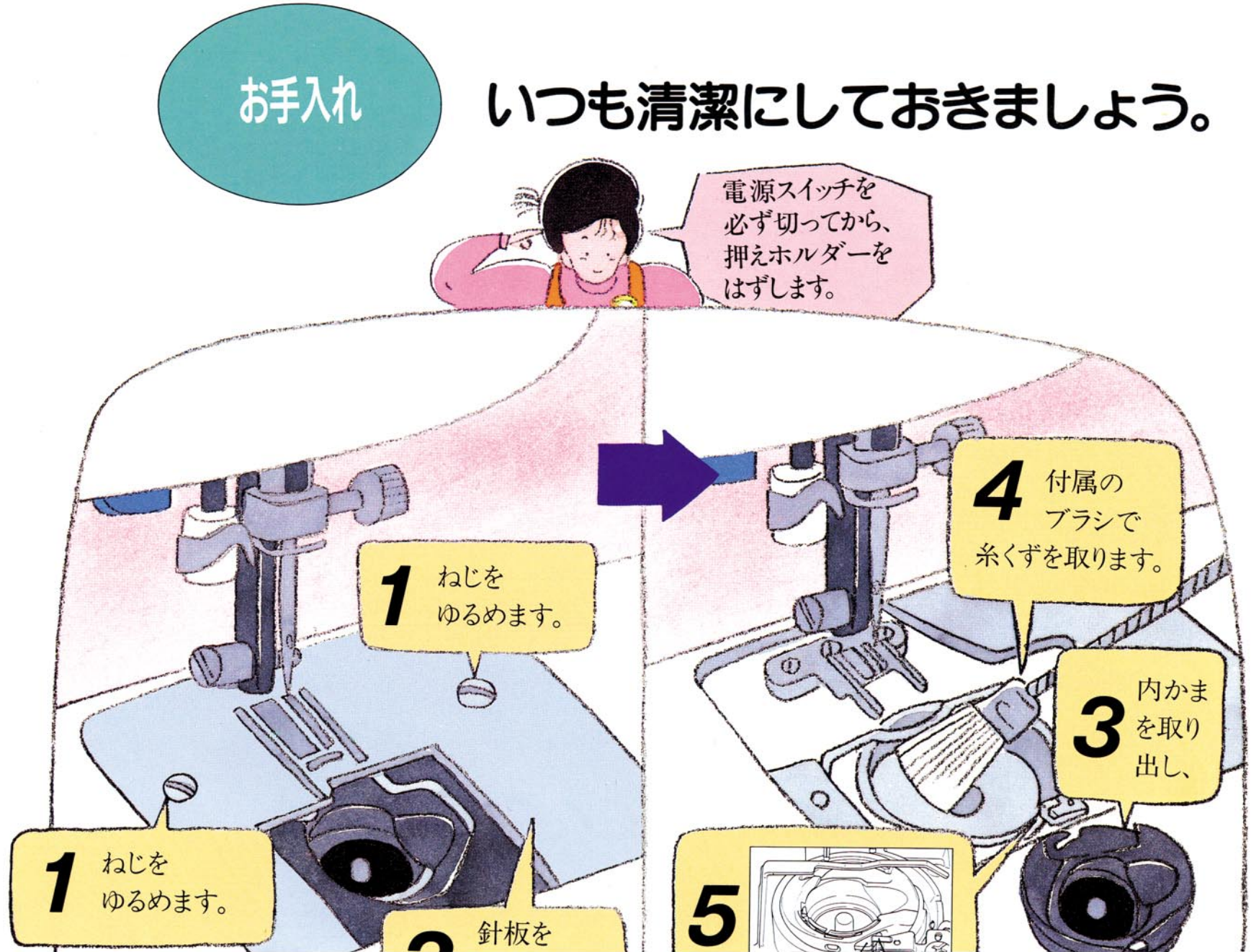



コインで
ねじをゆるめてね。

凸部はね
内かまの凸部とばねを
合わせて取り付けます。

ピンセットや
掃除機を使うと、
きれいに
糸くずが
とれます。



※かまに、油をささないでください。

ミシン本体の
掃除



やわらかい
乾いた布で
ふいてね。



よごれの
ひどいときは
中性洗剤。

ミシンを大切に



近づけ
ないで!!

使わ
ないで!!

各部の名称と はたらき

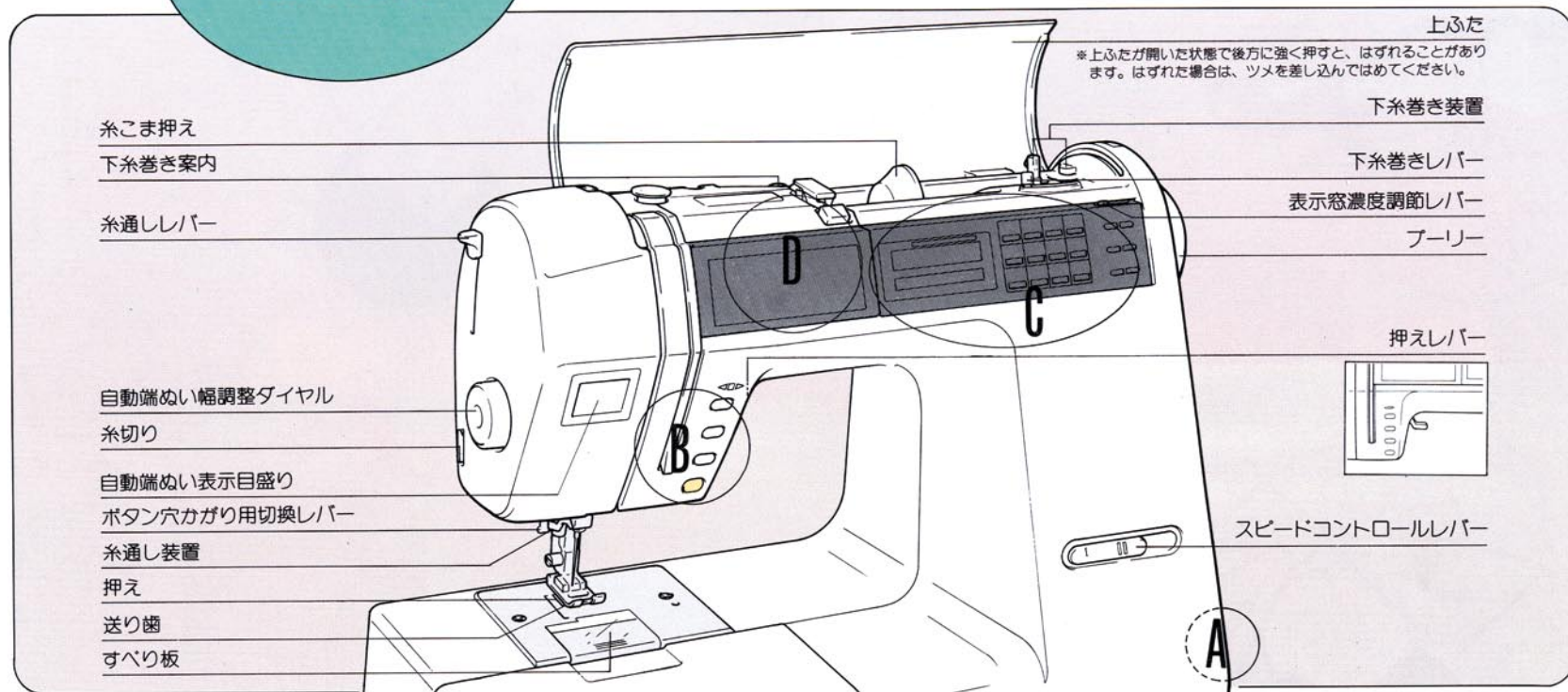

糸こま押え
下糸巻き案内
糸通しレバー

自動端ぬい幅調整ダイヤル
糸切り
自動端ぬい表示目盛り
ボタン穴かがり用切換レバー
糸通し装置
押え
送り歯
すべり板

上ふた
*上ふたが開いた状態で後方に強く押すと、はずれることがあります。はずれた場合は、ツメを差し込んでみてください。

下糸巻き装置
下糸巻きレバー
表示窓濃度調節レバー
ブロー

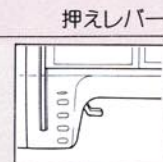

スピードコントロールレバー

A



C

- ①表示窓
選択した模様の番号、模様のパターンやメッセージ・エラー表示などを表示します。
- ②取消キー
指定した模様番号やマイラストのデータを入れるときに使うキーです。

- ③上糸調子マニュアルスイッチ
マニュアルスイッチを押すと、上糸調子を調節することができます。
- ④ジグザグ振り幅マニュアルスイッチ
マニュアルスイッチを押すと、ジグザグの振り幅（模様の幅）を調節することができます。

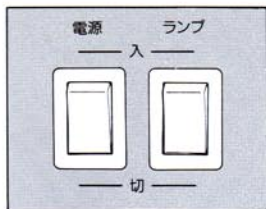

赤印
コントローラー
(別売り)用ジャック

※電源コードの赤印以上は引き出さないでください。
※電源コードをしまうときは、少し(1cm~5cm)引っ張ってから離してください。

B



針固定

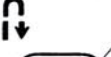

- 自動端ぬいガイドランプ
自動端ぬいにされているとき、ランプの点灯・点滅で布端を指示します。
- 針固定スイッチ
自動端ぬい模様にされているとき、一時解除させたい場合に押します。
- 針上下スイッチ
針の位置が上下に切り換わります。
※繰り返し押すと1針ぬいができます。
- 返しぬいスイッチ
スイッチを押している間は返しぬい(止めぬい)を低速で行います。
返しぬい……逆方向にぬいます。
止めぬい……同じ場所で3針ぬって自動停止します。
- スタート/ストップスイッチ
スイッチを押すとスタートし、もう一度押すとストップします。
※スイッチを押している間は、低速でぬいます。
※ミシンを停止させると針は上位置で止まります。
(自動端ぬいのみ針は下位置で停止)

- ③組み合わせ・マイラスト開始 終了キー
メッセージ模様の組み合わせやマイラストの開始・終了をするときに使うキーです。
- ④模様選択キー
模様番号の指定やマイラストのデータを入れるときに使うキーです。
※模様番号・データは必ず2ケタで指定します。

- ます。
- ⑦ぬい目の長さマニュアルスイッチ
マニュアルスイッチを押すと、ぬい目の長さを調節することができます。
- ⑧表示窓濃度調節レバー
右にすると濃くなり、左にすると薄くなります。

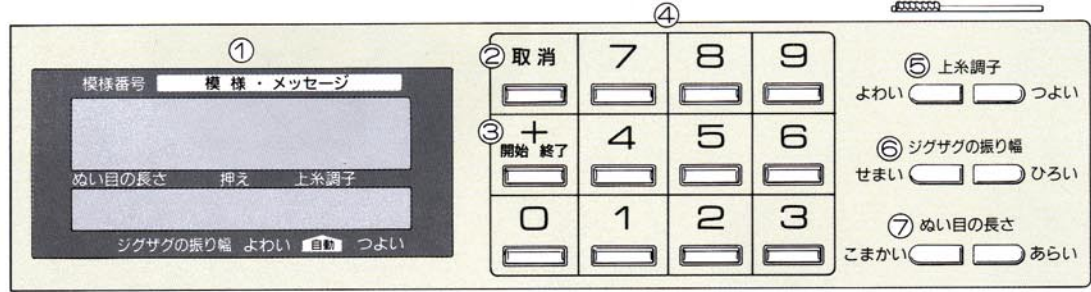

D

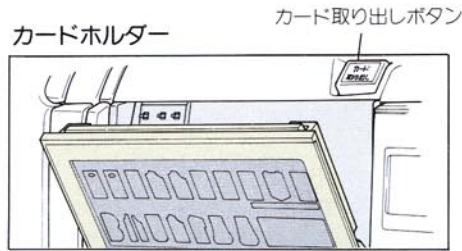

カードホルダー

カード取り出しボタン

実用・メッセージ・飾り模様のカードを差し込みます。
模様選択は差し込まれたカードによって選ばれます。
※模様 **00** ~ **17** はカードが入っていないなくても、他のカードが差し込まれていても選択することができます。

- 付属品
- | | | | |
|--|------|-------|-----------|
| | 黄 | 針…#11 | 2本 |
| | 赤 | 針…#14 | 2本 |
| | 緑 | 針…#16 | 1本 |
| | ゴールド | 針…#11 | 1本 (ニット用) |
- ミシン針
- ハサミ
- リッパー
- ピンセット
- ミシンブラシ
- ハトメ穴パンチ
- ステッチガイド
- 刺しゅう枠

別売り

●フットコントローラー

※最寄りのプラザー販売店でお求めください。

トラブルチェック

●
簡単なミシンの調整

つぎの原因を確かめましょう。

●機械トラブル

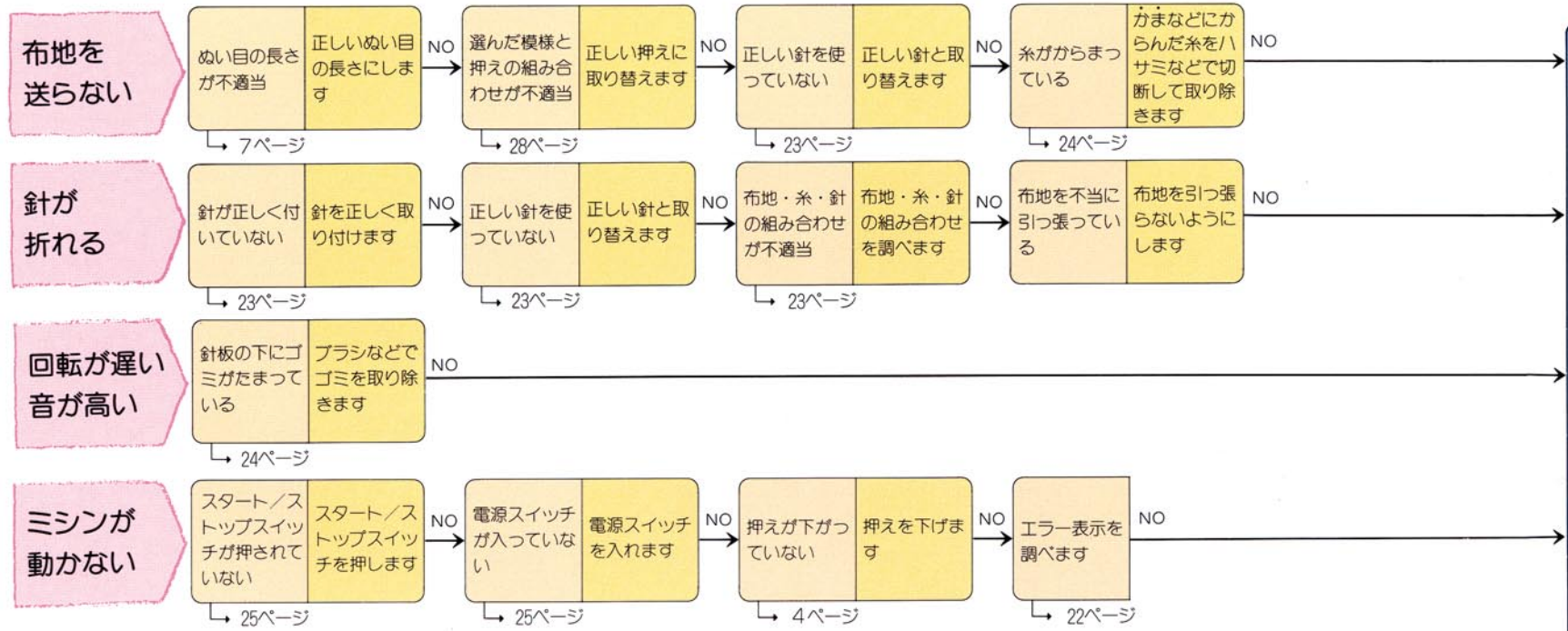

●もし、それでも直らない場合は、お買い上げの販売店

●糸とぬい目のトラブル

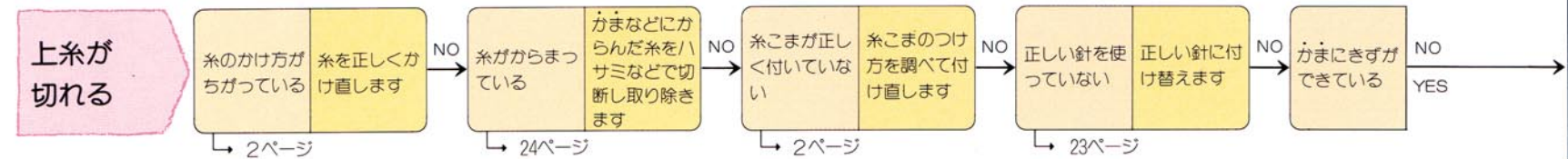

または最寄りのブラザー販売店にお申し付けください。

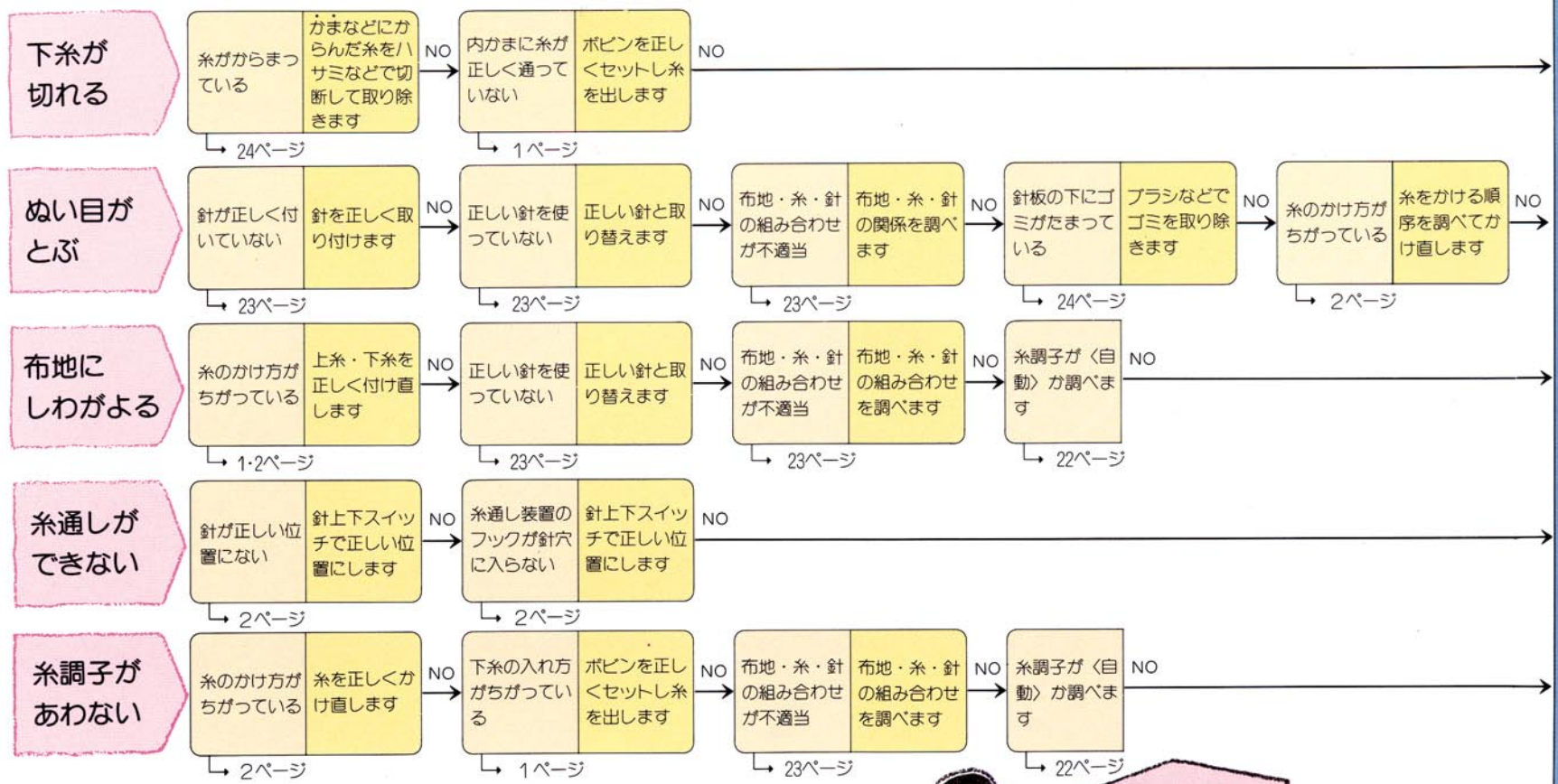

停電について

- 運転中に停電が発生した場合
 - ・ 電源プラグを抜いてください。
 - ・ 再運転される場合は、運転の手順にもとづき正しく行ってください。



表示窓の見方

指定した模様番号を表示します。

ぬい目の長さを表示します。通常は白ヌキ文字で、最適なぬい目の長さが表示され、マニュアルにすると、指定したぬい目の長さが黒文字で表示します。

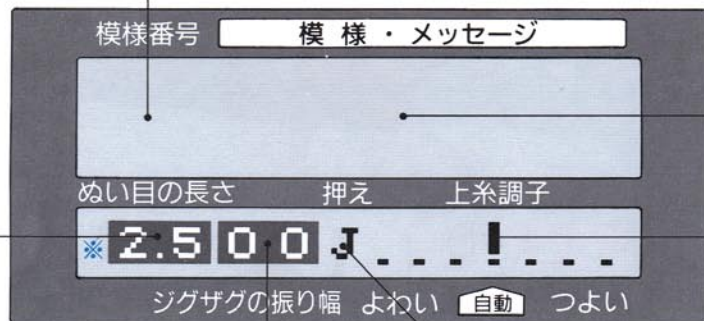



指定した番号の模様、メッセージ・エラー表示、マイイラストのデータを表示します。

上糸の糸調子を表示します。マニュアルにすると  が移動します。

ジグザグの振り幅を表示します。通常は白ヌキ文字で、最適な振り幅が表示され、マニュアルにすると、指定した振り幅が黒文字で表示します。

押えの記号を表示します。

※自動・マニュアルの表示について

- 自動 (標準値)
- マニュアル(指定した数値)
- マニュアルにすることができません。

実用ぬい一覧表

サイドカッターを取り付けたとき、押えは  を表示します。

直線ぬい

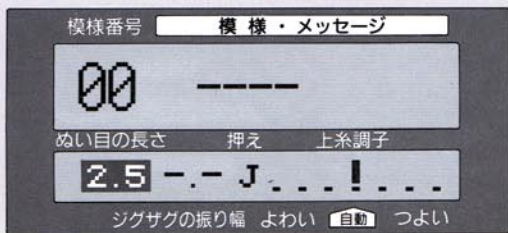

直線ぬい

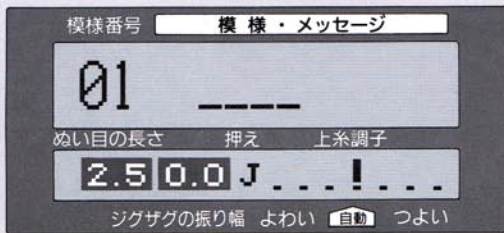

ジグザグぬい

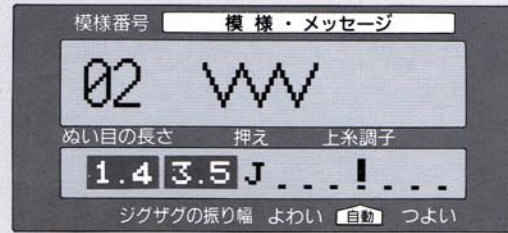

裁ち目かがり

模様番号 **模様・メッセージ**

03 

ぬい目の長さ 押え 上糸調子

2.0 3.5 G...!...

ジグザクの振り幅 よわい  つよい

裁ち目かがり

模様番号 **模様・メッセージ**

04 

ぬい目の長さ 押え 上糸調子

-. 5.0 G...!...

ジグザクの振り幅 よわい  つよい

ボタン穴かがりボタン

模様番号 **模様・メッセージ**

05 

ぬい目の長さ 押え 上糸調子

0.6 5.0 A...!...

ジグザクの振り幅 よわい  つよい

ボタン穴かがりハトメ

模様番号 **模様・メッセージ**

06 

ぬい目の長さ 押え 上糸調子

0.6 7.0 A...!...

ジグザクの振り幅 よわい  つよい

ボタン穴かがり画かどめ

模様番号 **模様・メッセージ**

07 

ぬい目の長さ 押え 上糸調子

0.4 5.0 A...!...

ジグザクの振り幅 よわい  つよい

かんどめ

模様番号 **模様・メッセージ**

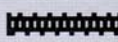
08 

ぬい目の長さ 押え 上糸調子

0.4 2.0 A...!...

ジグザクの振り幅 よわい  つよい

ターニング

模様番号 **模様・メッセージ**

09 

ぬい目の長さ 押え 上糸調子

2.0 7.0 A...!...

ジグザクの振り幅 よわい  つよい

飾りぬい

模様番号 **模様・メッセージ**

10 

ぬい目の長さ 押え 上糸調子

0.4 5.0 J...!...

ジグザクの振り幅 よわい  つよい

飾りぬい

模様番号 **模様・メッセージ**

11 

ぬい目の長さ 押え 上糸調子

-. 5.0 J...!...

ジグザクの振り幅 よわい  つよい

飾りぬい

模様番号 **模様・メッセージ**

12 

ぬい目の長さ 押え 上糸調子

-. 5.0 J...!...

ジグザクの振り幅 よわい  つよい

裁ち目かがり

模様番号 **模様・メッセージ**

13 

ぬい目の長さ 押え 上糸調子

1.0 5.0 J...!...

ジグザクの振り幅 よわい  つよい

三重ぬい

模様番号 **模様・メッセージ**

14 

ぬい目の長さ 押え 上糸調子

-. 0.0 J...!...

ジグザクの振り幅 よわい  つよい

まじりぬい

模様番号 **模様・メッセージ**

15 

ぬい目の長さ 押え 上糸調子

1.0 4.0 L...!...

ジグザクの振り幅 よわい  つよい

まじりぬい

模様番号 **模様・メッセージ**

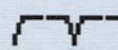
16 

ぬい目の長さ 押え 上糸調子

2.0 3.5 L...!...

ジグザクの振り幅 よわい  つよい

自動端ぬい

模様番号 **模様・メッセージ**

17 はしぬい

ぬい目の長さ 押え 上糸調子

2.5 -. P...!...

ジグザクの振り幅 よわい  つよい

模様カード



簡単、きれいにできる。
もっと、いろいろなものをつ
くってみようかな。



●飾り模様(裏)

| | | | | | | | |
|----|--|----|--|----|--|----|--|
| 18 | | 19 | | 20 | | 21 | |
| 22 | | 23 | | 24 | | 25 | |
| 26 | | 27 | | 28 | | 29 | |
| 30 | | 31 | | 32 | | 33 | |
| 34 | | 35 | | | | | |

●メッセージ模様(表)
(横書き)

| | | | | | | | | | | | | | | | | | | | | | |
|----|---|----|---|----|---|----|---|----|---|----|---|----|---|----|---|----|---|----|---|----|---|
| 18 | □ | 19 | □ | 20 | □ | 21 | あ | 22 | い | 23 | う | 24 | え | 25 | お | 26 | か | 27 | き | 28 | く |
| 29 | け | 30 | こ | 31 | さ | 32 | し | 33 | す | 34 | せ | 35 | そ | 36 | た | 37 | ち | 38 | つ | 39 | て |
| 40 | と | 41 | な | 42 | に | 43 | ぬ | 44 | ね | 45 | の | 46 | は | 47 | ひ | 48 | ふ | 49 | へ | 50 | ほ |
| 51 | ま | 52 | み | 53 | む | 54 | め | 55 | も | 56 | や | 57 | ゆ | 58 | よ | 59 | ら | 60 | り | 61 | る |
| 62 | れ | 63 | ろ | 64 | わ | 65 | を | 66 | ん | 67 | っ | 68 | ゃ | 69 | ゅ | 70 | ょ | 71 | 1 | 72 | 2 |
| 73 | 3 | 74 | 4 | 75 | 5 | 76 | 6 | 77 | 7 | 78 | 8 | 79 | 9 | 80 | 0 | | | | | | |

〈裏〉

| | | | | | | | | | | | | | | | | | | | | | |
|----|---|----|---|----|---|----|---|----|---|----|---|----|---|----|---|----|---|----|---|----|---|
| 18 | A | 19 | B | 20 | C | 21 | D | 22 | E | 23 | F | 24 | G | 25 | H | 26 | I | 27 | J | 28 | K |
| 29 | L | 30 | M | 31 | N | 32 | O | 33 | P | 34 | Q | 35 | R | 36 | S | 37 | T | 38 | U | 39 | V |
| 40 | W | 41 | X | 42 | Y | 43 | Z | 44 | □ | 45 | □ | 46 | □ | 47 | ? | 48 | ! | 49 | & | 50 | 0 |
| 51 | 1 | 52 | 2 | 53 | 3 | 54 | 4 | 55 | 5 | 56 | 6 | 57 | 7 | 58 | 8 | 59 | 9 | | | | |

●メッセージ模様(裏)
(縦書き)

| | | | | | | | | | | | | | | | | | | | | | |
|----|---|----|---|----|---|----|---|----|---|----|---|----|---|----|---|----|---|----|---|----|---|
| 18 | □ | 19 | □ | 20 | □ | 21 | あ | 22 | い | 23 | う | 24 | え | 25 | お | 26 | か | 27 | き | 28 | く |
| 29 | け | 30 | こ | 31 | さ | 32 | し | 33 | す | 34 | せ | 35 | そ | 36 | た | 37 | ち | 38 | つ | 39 | て |
| 40 | と | 41 | な | 42 | に | 43 | ぬ | 44 | ね | 45 | の | 46 | は | 47 | ひ | 48 | ふ | 49 | へ | 50 | ほ |
| 51 | ま | 52 | み | 53 | む | 54 | め | 55 | も | 56 | や | 57 | ゆ | 58 | よ | 59 | ら | 60 | り | 61 | る |
| 62 | れ | 63 | ろ | 64 | わ | 65 | を | 66 | ん | 67 | っ | 68 | ゃ | 69 | ゅ | 70 | ょ | 71 | ー | 72 | ニ |
| 73 | 三 | 74 | 四 | 75 | 五 | 76 | 六 | 77 | 七 | 78 | 八 | 79 | 九 | 80 | 〇 | | | | | | |

具象模様(裏)

| | | | | | | | |
|----|--|----|--|----|--|----|--------|
| 18 | | 19 | | 20 | | 21 | |
| 22 | | 23 | | 24 | | 25 | |
| 26 | | 27 | | 28 | | 29 | |
| 30 | | 31 | | 32 | | 33 | |
| 34 | | 35 | | 36 | | 37 | |
| 38 | | 39 | | 40 | | 41 | マイイラスト |

アフターサービスについて

- お買い上げの際、販売店でお渡しする保証書は大切に保存してください。
 - 無料修理保証期間は、お買い上げ日より1年間です。(詳しくは保証書をご覧ください。)それ以後の修理については、お買い上げの販売店、または最寄りのブラザー販売店にご相談ください。
 - 当社はこのミシンの補修用性能部品を、お買い上げ日から最低8年保有しています。性能部品とは、その製品の機能を維持するために必要な部品です。
 - アフターサービスについてご不明の場合は、お買い上げの販売店、または右記の《お客様相談コーナー》へお問い合わせください。
- ◎ブラザー製品についてのご意見、ご要望がございましたら、お買い上げの販売店または右記の《お客様相談コーナー》へご連絡ください。
- ※右記の電話番号および住所は、都合により変更することがありますのでご了承ください。

ブラザー工業株式会社

名古屋市瑞穂区堀田通9-35 〒467
TEL: (052)824-2511(代表)

取扱店

お客様相談コーナー

| | | | |
|-------|------|------------------|-------------------|
| 札幌支店 | 〒060 | 札幌市中央区南三条西3-2-2 | TEL:(011)261-6631 |
| 仙台支店 | 〒980 | 仙台市一番町2-3-10 | TEL:(022)227-8877 |
| 北関東支店 | 〒330 | 大宮市仲町1-124-2 | TEL:(0486)42-1271 |
| 東京支社 | 〒104 | 東京都中央区京橋3-3-8 | TEL:(03) 273-0231 |
| 新潟支店 | 〒950 | 新潟市東大通1-1-1 | TEL:(025)247-7101 |
| 静岡支店 | 〒420 | 静岡市御幸町9-1 | TEL:(0542)54-2601 |
| 名古屋支店 | 〒460 | 名古屋市中区栄3-27-18 | TEL:(052)261-3271 |
| 大阪支店 | 〒542 | 大阪市南区心斎橋筋1-1 | TEL:(06) 252-1797 |
| 広島支店 | 〒730 | 広島市中区胡町4-27 | TEL:(082)241-9236 |
| 高松支店 | 〒760 | 高松市寿町1-1-5 | TEL:(0878)51-7341 |
| 福岡支店 | 〒812 | 福岡市博多区博多駅前2-20-1 | TEL:(092)431-6561 |
| 熊本支店 | 〒860 | 熊本市城東町2-20 | TEL:(096)355-7151 |
| 沖縄出張所 | 〒900 | 那覇市泊3-1-2 | TEL:(0988)68-4511 |