

Let's get started !
Allez, on démarre !
¡Empecemos!



Getting Started Guide / Guide de mise en route / Guía de inicio rápido

Be sure to first read the "Important Safety Instructions" in the Product Safety Guide. Images for illustrative purpose only.
Veillez à lire au préalable les « Instructions de sécurité importantes » du manuel de sécurité du produit. Images fournies à titre d'illustration uniquement.
Lea primero la sección "Instrucciones de seguridad importantes" en la Guía de seguridad del producto. Las imágenes son meramente ilustrativas.





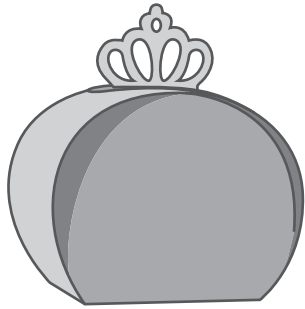

Let's create a 3D box  **P.8**

Use the included sample sheet and create a 3D box in 6 steps!

Créez une boîte en 3D  **P.8**

Utilisez la feuille d'exemple fournie et créez une boîte en 3D en 6 étapes !

Vamos a crear una caja en 3D  **P.8**

Utilice la hoja de muestra incluida y cree una caja en 3D en 6 pasos.



Let's start creating a new project!  **P.14**

Select the mat and blade appropriate for the material and start creating a new project with your choice of material.

Créez un nouveau projet !  **P.14**

Sélectionnez le support et la lame adaptés au matériau et commencez à créer un nouveau projet avec le matériau de votre choix.

¡Empecemos creando un proyecto nuevo!  **P.14**

Seleccione el tapete y la cuchilla adecuados para el material y empiece a crear un proyecto nuevo con el material elegido.

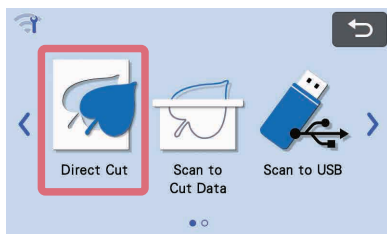

Let's use the Scanning functions Operation manual

Scan an illustration, photo or your own drawing to create personalized cut designs. The design can then be cut out or saved as data.

Utilisez les fonctions de numérisation Manuel d'instructions

Numérisez une illustration, une photo ou votre propre dessin pour créer des modèles de découpe personnalisés. Le modèle peut ensuite être découpé ou enregistré sous forme de données.

Vamos a usar las funciones de escaneado Manual de instrucciones

Escanee una ilustración, una foto o un dibujo propio para crear diseños de corte personalizados. Posteriormente el diseño puede cortarse o guardarse en forma de datos.

About the Wireless Network Connection Function P.15

Set up the wireless network connection and use more advanced functions.

À propos de la fonction de connexion à un réseau sans fil P.15

Configurez la connexion au réseau sans fil et utilisez des fonctions plus avancées.

Acerca de la función de conexión de red inalámbrica P.15

Configure la conexión de red inalámbrica y utilice funciones más avanzadas.

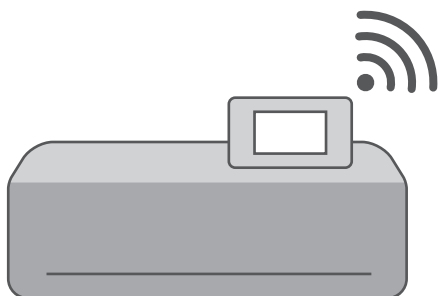



Follow the instructions in this booklet to create the project shown below!

Suivez les instructions de ce livret pour créer le projet illustré ci-dessous !

¡Siga las instrucciones de este folleto para crear el proyecto que se muestra a continuación!

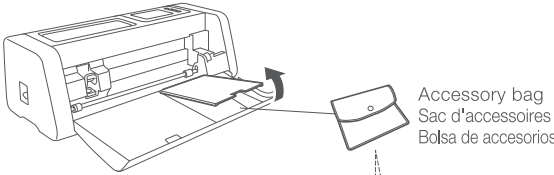
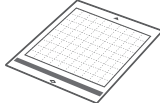

Take out the necessary items. / Sortez les éléments nécessaires. / Extraiga los elementos necesarios.

 <p>1</p> <p>Power cord Cordon d'alimentation Cable de alimentación</p>	 <p>Accessory bag Sac d'accessoires Bolsa de accesorios</p> <p>2</p> <p>Spatula Spatule Espátula</p> <p>3</p> <p>Touch pen (stylus) Styler Lápiz táctil (Stylus)</p> <p>4</p> <p>Auto Blade (Black) Lame auto-ajustable (Noire) Cuchilla automática (negra)</p>	<p>5</p>  <p>Cutting mat (Low tack adhesive mat* or Standard tack adhesive mat*, 12" x 12" (305 mm x 305 mm)) Le support de découpe (support adhésif à faible adhérence* ou support adhésif à adhérence standard*, 12" x 12" (305 mm x 305 mm)) Tapete de corte (tapete adhesivo de baja sujeción* o tapete adhesivo de sujeción estándar*, 12" x 12" (305 mm x 305 mm))</p> <p>6</p>  <p>Cardstock for creating the project (Sample sheet: 12" x 12" (305 mm x 305 mm)) Papier cartonné pour la création du projet (feuille d'exemple : 12" x 12" (305 mm x 305 mm)) Cartulina para crear el proyecto (hoja de muestra: 12" x 12" (305 mm x 305 mm))</p>
--	---	---





*Depending on the model, some items may not be included. / *Selon le modèle, il est possible que certains éléments ne soient pas inclus. / *En función del modelo, es posible que algunos elementos no estén incluidos.

Machine Set-Up / Préparation de la machine / Configuración de la máquina

Unbox and connect the machine's power cord.

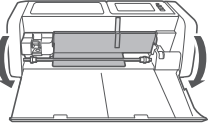
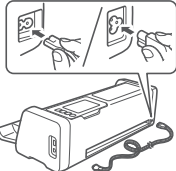
Sortez le cordon d'alimentation de la machine de la boîte et raccordez-le.

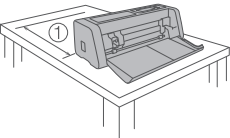
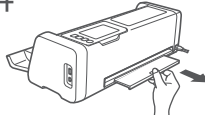
Desempaquete la máquina y conecte el cable de alimentación.

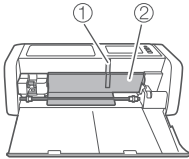
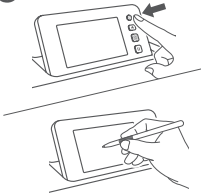
<p>1</p>  <p>Open the front tray cover.</p>	<p>Ouvrez le capot du plateau avant.</p> <p>Abra la tapa de la bandeja frontal.</p>	<p>3</p>  <p>Connect the power cord to the machine. Plug the power cord into an electrical outlet.</p>	<p>Raccordez le cordon d'alimentation à la machine. Branchez le cordon d'alimentation à une prise électrique.</p>	<p>Conecte el cable de alimentación a la máquina. Conecte el cable de alimentación a una toma de corriente.</p>
<p></p>  <p>Make sure that the entire front tray cover securely rests on the desk as shown at the left. When using the included 12" cutting mat, make sure that there is sufficient space behind the machine since the mat feeds out to the front and back of the machine.</p> <p>① 11.8" (300 mm) or over 11.8" (300 mm) ou plus 11.8" (300 mm) como mínimo</p>	<p>Veillez à ce que l'ensemble du capot du plateau avant repose en toute sécurité sur le bureau comme illustré à gauche. Quand vous utilisez le support de coupe de 12" fourni, veillez à ce que l'espace derrière la machine soit suffisant car le support va ressortir de l'avant et de l'arrière de la machine.</p> <p>Compruebe que toda la tapa de la bandeja frontal quede firmemente apoyada en el escritorio, como se muestra en la imagen de la izquierda. Si utiliza el tapete de corte de 12" incluido, compruebe que haya suficiente espacio detrás de la máquina porque el tapete sale por la parte delantera y posterior de la máquina.</p>	<p>4</p>  <p>Pull out the rear tray.</p> <p>5</p>  <p>Adjust the operation panel.</p>	<p>Sortez le plateau arrière.</p> <p>Réglez le panneau de commande.</p>	<p>Despliegue la bandeja posterior.</p> <p>Ajuste el panel de operación.</p>
<p>2</p>  <p>Before turning on the machine, remove the shipping tape and the cardboard shock-absorbing material.</p> <p>① Shipping tape Ruban de protection pour le transport Cinta de embalaje</p> <p>② Cardboard shock-absorbing material Matériau amortisseur de chocs en carton Amortiguadores de cartón</p>	<p>Avant de mettre la machine sous tension, retirez le ruban de protection et le matériau amortisseur de chocs en carton.</p> <p>Antes de activar la máquina, retire la cinta de embalaje y los amortiguadores de cartón.</p>	<p>6</p>  <p>Turn on the machine. When the opening screen appears, touch anywhere in the screen. Then, when the message appears, touch the "OK" key.</p> <p>Let's create the project in six steps, starting on the next page.</p>	<p>Mettez la machine sous tension. Lorsque l'écran d'ouverture apparaît, appuyez n'importe où sur l'écran. Ensuite, lorsque le message s'affiche, appuyez sur la touche « OK ».</p> <p>Créons le projet en six étapes, en commençant par la page suivante.</p>	<p>Active la máquina. Cuando aparezca la pantalla de presentación, toque cualquier punto de la pantalla. A continuación, cuando aparezca el mensaje, toque la tecla "OK".</p> <p>Vamos a crear el proyecto en seis pasos comenzando en la página siguiente.</p>

Step 1 / Étape 1 / Paso 1

Attach the Cardstock to the Mat

Fixez le papier cartonné sur le support

Coloque la cartulina en el tapete

For this project, we will use the included cardstock and cutting mat designed specifically for the ScanNCut DX. The included cardstock can be used with either the standard tack adhesive mat or the low tack adhesive mat.

Pour ce projet, nous utiliserons le papier cartonné et le support de découpe fournis qui ont été conçus spécifiquement pour la ScanNCut DX. Le papier cartonné fourni peut être utilisé soit avec le support adhésif à adhérence standard soit avec le support adhésif à faible adhérence.

Para este proyecto, utilizaremos la cartulina y el tapete de corte incluidos, diseñados específicamente para ScanNCut DX. La cartulina incluida puede utilizarse con el tapete adhesivo de sujeción estándar o con el tapete adhesivo de baja sujeción.

1

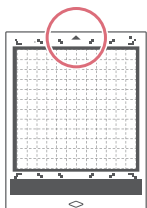

Make sure that the arrow is facing the machine feeder (top side up).

Veillez à ce que la flèche soit orientée vers l'alimentateur de la machine (haut orienté vers le haut).

Compruebe que la flecha esté orientada hacia el alimentador de la máquina (con la cara superior hacia arriba).

2

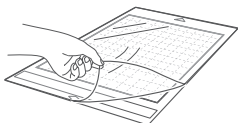

Peel off the protective sheet.
* Since the protective sheet that was peeled off is not used while cutting but will be used for storing the mat, be sure to save it for later use.

Décolliez la feuille protectrice.
* Comme la feuille protectrice qui a été décollée n'est pas utilisée pendant la découpe mais sera utilisée pour ranger le support, veillez à bien la conserver pour l'utiliser plus tard.

Retire la hoja protectora.
* La hoja protectora que se ha retirado no se utiliza durante el corte pero se utilizará para almacenar el tapete, por lo que debería guardarla para utilizarla más adelante.

3

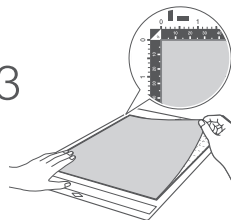

Attach the cardstock onto the mat's adhesive.

Fixez le papier cartonné sur l'adhésif du support.

Coloque la cartulina sobre el adhesivo del tapete.

4

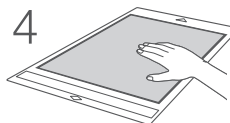

Apply some pressure to firmly attach the cardstock onto the mat.

Appuyez fermement pour fixer le papier cartonné au support.

Presione ligeramente para fijar firmemente la cartulina al tapete.

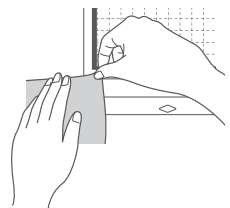

Normally, before attaching material to the mat, test attaching the material to an edge of the adhesive side of the mat in order to check that the appropriate mat was selected. However, for this project, test attaching with the enclosed paper is unnecessary.

Normalement, avant de fixer le matériau au support, faites un essai en fixant le matériau à un bord du côté adhésif du support afin de vérifier que le support approprié a bien été sélectionné. Toutefois, pour ce projet, il n'est pas nécessaire de tester la fixation avec le papier fourni.

Antes de colocar el material en el tapete, lo normal sería realizar una prueba en un borde del lado adhesivo del tapete para comprobar que el tapete seleccionado es el adecuado. No obstante, para este proyecto, no es necesario realizar ninguna prueba con el papel adjunto.

Before creating the next project, refer to "Mat and Blade Selection" web page and select the mat appropriate for the material.

Avant de créer un projet, reportez-vous à la page Web « Sélection du support et de la lame » et sélectionnez le support adapté au matériau.

Antes de crear el próximo proyecto, consulte la página web "Selección del tapete y de la cuchilla" y seleccione el tapete adecuado para el material.

Step 2 / Étape 2 / Paso 2

Install the Blade Holder

Installez le support à lame

Instale el soporte de la cuchilla

For this project, use the black auto blade (blade inserted) shown at the right.

Pour ce projet, utilisez la lame auto-ajustable noire (lame insérée) illustrée à droite.

Para este proyecto, utilice la cuchilla automática negra (con la cuchilla insertada) que se muestra a la derecha.



1

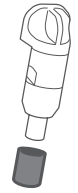

Remove the protective cap.

Retirez le capuchon de protection.

Retire la tapa protectora.



CAUTION

Do not press the tip of the holder with your hand or fingers after removing the protective cap. Injuries may result if the blade is extended.

N'appuyez pas sur la pointe du porte-lame avec votre main ou vos doigts après avoir retiré le capuchon de protection. Vous risqueriez de vous blesser si la lame est sortie.

No presione la punta del soporte con la mano o los dedos después de retirar la tapa protectora. Podría lesionarse si la cuchilla estuviera extendida.

2

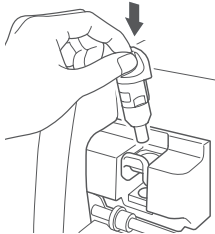

Grasp the grip, and then firmly insert the holder into the carriage.

Saisissez la poignée puis insérez fermement le porte-lame dans le chariot.

Sujete la empuñadura e inserte firmemente el soporte en el carro.

3

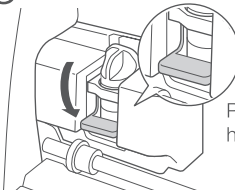

Press down the holder lock lever.

Abaissez le levier de verrouillage du porte-lame/porte-stylo.

Presione la palanca de bloqueo del soporte.

Before creating the next project, refer to "Mat and Blade Selection" web page and select the blade appropriate for the material.

Avant de créer un projet, reportez-vous à la page Web « Sélection du support et de la lame » et sélectionnez la lame adaptée au matériau.

Antes de crear el próximo proyecto, consulte la página web "Selección del tapete y de la cuchilla" y seleccione la cuchilla adecuada para el material.

Step 3 / Étape 3 / Paso 3

Select the Pattern

Sélectionnez le motif

Seleccione el patrón

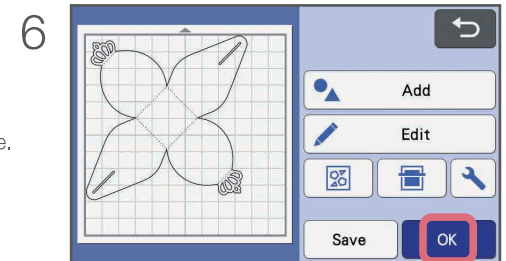
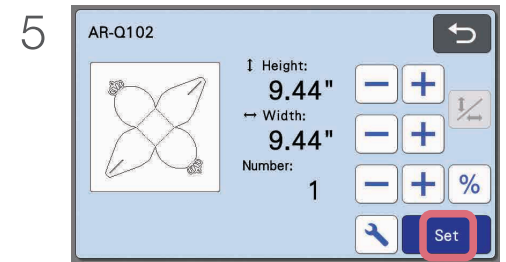
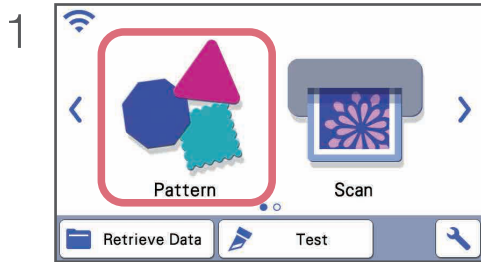

*Since the LCD panel is a touch screen, it can be operated using the included touch pen.

*Depending on the model, some screens that appear in this booklet may differ from the actual screens.

*The screen used in the explanation are displayed in inch.



*Comme l'écran à cristaux liquides est un panneau tactile, il peut être utilisé à l'aide du stylet fourni.

*En fonction du modèle, certains écrans qui apparaissent dans ce livret peuvent différer de ceux qui apparaissent réellement sur la machine.

*La dimension de l'écran utilisé dans cette démonstration est exprimée en pouce.

*El panel LCD es una pantalla táctil, por lo que puede operarse empleando el lápiz táctil incluido.

*En función del modelo, algunas pantallas que aparecen en este folleto pueden ser distintas a las pantallas reales.

*La pantalla utilizada en la explicación se muestra en pulgadas.

Step 4 / Étape 4 / Paso 4

Load the Mat and Cut

Chargez le support et procédez à la découpe

Cargue el tapete y realice el corte

1

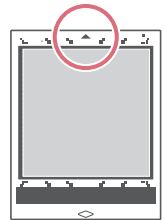

Load the mat (arrow facing up).

Chargez le support (flèche orientée vers le haut),

Cargue el tapete (con la flecha hacia arriba).

2

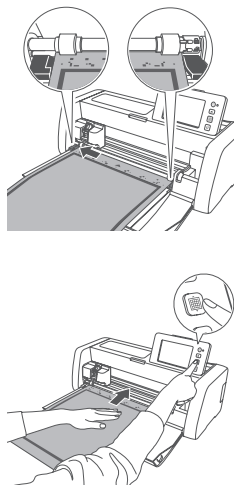

For smooth feeding, align the top of the mat with the guides on the right and left sides of the feed slot and insert it under the feed rollers. Lightly place your hand on the center of the mat and gently push it forward while pressing the "Feed" button on the operation panel. When the "Feed" button is pressed, the mat is automatically fed to the appropriate position.

Alignez le bord du support sur les guides se trouvant sur les côtés droit et gauche de la fente d'entraînement, puis insérez-le sous les rouleaux d'entraînement. Placez doucement votre main au centre du support, puis poussez-le doucement vers l'avant tout en appuyant sur le bouton « d'entraînement » du panneau de commande. Quand vous appuyez sur le bouton d'entraînement, le support est automatiquement alimenté vers la position adéquate.

Alinee el borde del tapete con las guías de los lados derecho e izquierdo de la ranura de alimentación e insértelo debajo de los rodillos de avance. Coloque ligeramente la mano en el centro del tapete y empújelo lentamente hacia adelante mientras pulsa el botón de "Avance" en el panel de operación. Cuando se pulsa el botón "Avance", el tapete avanza automáticamente hasta la posición adecuada.

3

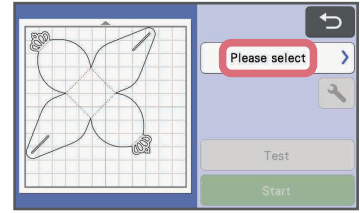

6

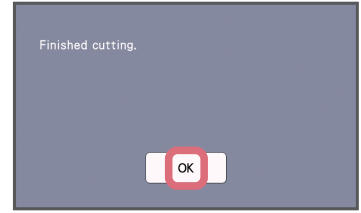

4

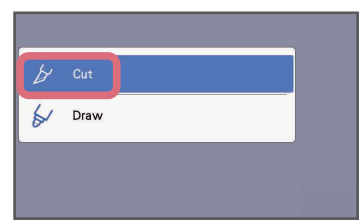

5

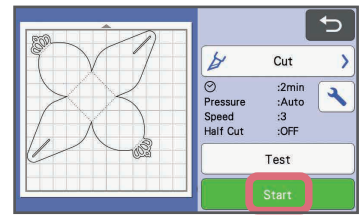

Step 5 / Étape 5 / Paso 5

Unload the Mat

Extrayez le support

Descargue el tapete

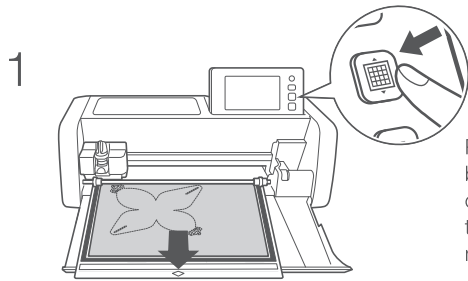

Press the "Feed" button in the operation panel to release the mat.

Appuyez sur le bouton d'entraînement du panneau de commande pour enlever le support.

Pulse el botón "Avance" en el panel de operación para retirar el tapete.

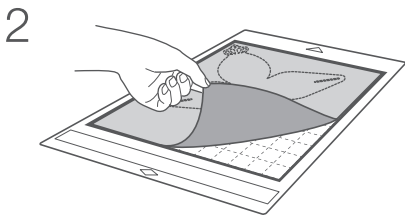

Peel off the cardstock.

Découlez le papier cartonné.

Despegue la cartulina.

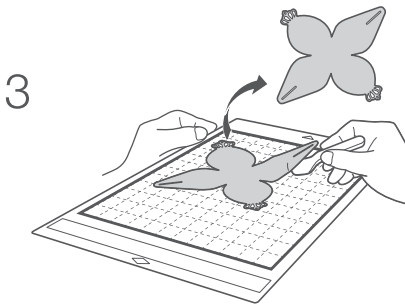

Use the spatula to peel off the cutout pattern.

Utilisez la spatule pour décoller le motif découpé.

Utilice la espátula para despegar el patrón cortado.

- *In order to maintain the adhesive strength, attach the protective sheet to the adhesive side of the mat after use.
*Afin de préserver son pouvoir adhésif, fixez la feuille protectrice sur la face adhésive du support après utilisation.
*Para mantener la fuerza adhesiva, coloque la hoja protectora en la cara adhesiva del tapete después de su uso.

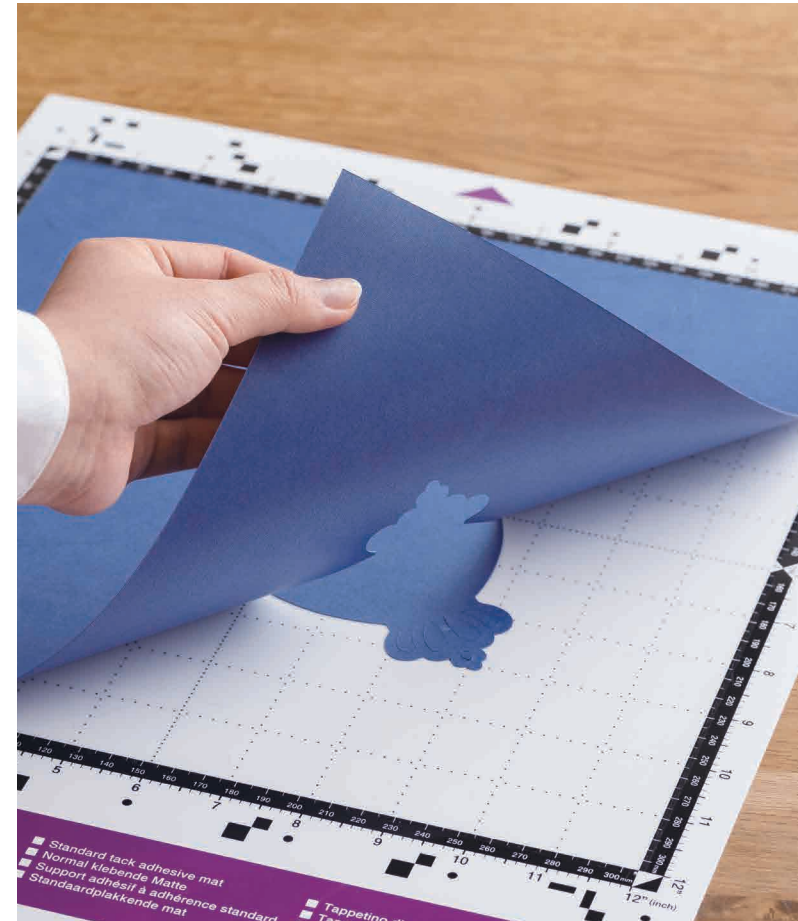

Step 6 / Étape 6 / Paso 6

Assemble
Assembler
Monte

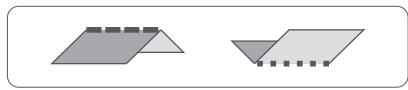
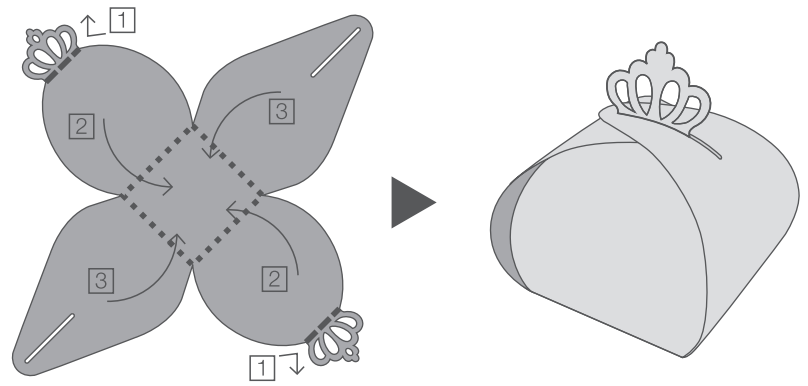

Fold in the direction of the arrows, as shown, to complete the assembly.

Pliez dans le sens des flèches, comme illustré, pour terminer l'assemblage.

Doble en la dirección de las flechas, de la forma indicada, para completar el montaje.

You completed your project!
To start creating other projects refer to the information on the back cover.

Votre projet est terminé !
Pour commencer à créer d'autres projets, reportez-vous aux informations de la dernière page de couverture.

¡Ha terminado el proyecto!
Para comenzar a crear otros proyectos, consulte la información que aparece en la contraportada.



Let's start creating a new project! / Créez un nouveau projet ! / ¡Empecemos creando un proyecto nuevo!

Check the followings and now let's create a new project using your choice of material.

Vérifiez les points suivants et créez un nouveau projet avec le matériau de votre choix.

Compruebe los puntos siguientes y vamos a crear un proyecto nuevo con el material elegido.

Select the mat and blade / Sélectionnez le support et la lame / Seleccione el tapete y la cuchilla

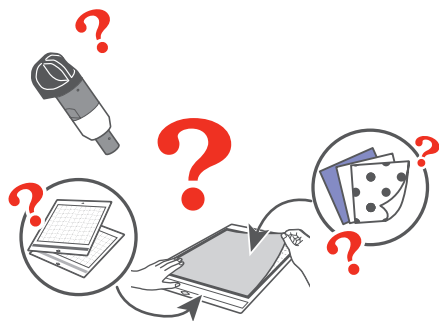

Access to the following web page and check the selection of mat and blade appropriate for your choice of material.

Accédez à la page Web suivante et vérifiez la sélection du support et de la lame adaptés au matériau de votre choix.

Acceda a la siguiente página web y compruebe la selección del tapete y la cuchilla adecuados para el material elegido.

<http://s.brother/cfoka/>

Test (Trial) Cut / Test (essai) de découpe / Corte de prueba

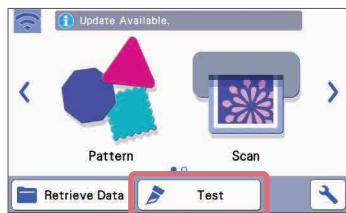

For desired cutting result, we recommend you to perform the test cut. For detailed instruction refer to the operation manual.

Pour obtenir les résultats de découpe souhaités, nous vous recommandons de réaliser un test de découpe. Pour des instructions plus détaillées, reportez-vous au manuel d'instructions.

Para obtener el resultado de corte deseado, le recomendamos que realice el corte de prueba. Si desea instrucciones detalladas, consulte el manual de instrucciones.

<http://s.brother/cmoae/>

About the Wireless Network Connection Function / À propos de la fonction de connexion à un réseau sans fil / Acerca de la función de conexión de red inalámbrica

With the equipped wireless network connection function, the following functions can be used. For details how to setup, refer to the operation manual supplied with the machine.

Grâce à la fonction de connexion à un réseau sans fil, vous pouvez utiliser les fonctions suivantes. Pour plus de détails sur sa configuration, reportez-vous au manuel d'instructions fourni avec la machine.

Con la función de conexión de red inalámbrica incluida, se pueden utilizar las siguientes funciones. Para más detalles acerca de la configuración, consulte el manual de instrucciones incluido con la máquina.

Directly get the machine's latest software / Obtenez directement le logiciel le plus récent pour la machine / Obtenga directamente el software más reciente de la máquina

Enable the WLAN function and connect your machine and your router. Once you have connected, you can check the update information on the Home screen.

Activez la fonction WLAN et connectez votre machine et votre routeur. Une fois la connexion effectuée, vous pouvez vérifier les informations de mise à jour sur l'écran d'accueil.

Active la función WLAN y conecte la máquina y el enrutador. Una vez conectados, puede comprobar la información de actualización en la pantalla inicial.

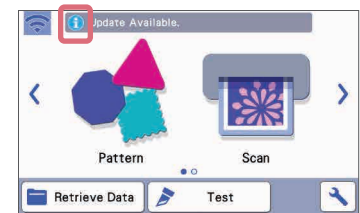

Transfer data between CanvasWorkspace / Transférez des données de CanvasWorkspace / Transferencia de datos entre CanvasWorkspace

Register your machine on CanvasWorkspace. Now, you can transfer data directly via wireless network connection.

*Free CanvasWorkspace account must be created.

Enregistrez votre machine sur CanvasWorkspace. Maintenant, vous pouvez transférer des données directement par le biais de la connexion au réseau sans fil.

*Un compte CanvasWorkspace gratuit doit être créé.

Registre su máquina en CanvasWorkspace. Ahora, podrá transferir datos directamente a través de la conexión de red inalámbrica.

*Deberá crearse una cuenta gratuita de CanvasWorkspace.

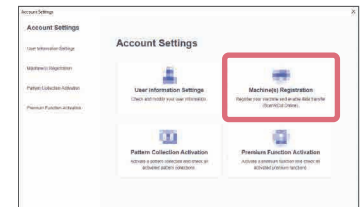

Transfer data between Brother Embroidery machine / Transférez les données d'une machine à broder Brother / Transferencia de datos entre máquinas de bordar Brother

You can directly transfer embroidery or cutting data between your Brother embroidery machine.

*Compatible embroidery machine only. Both machines must be register on CanvasWorkspace.

Vous pouvez transférer directement des données de broderie ou de découpe de votre machine à broder Brother.

*Machine à broder compatible uniquement. Les deux machines doivent être enregistrées dans CanvasWorkspace.

Puede transferir directamente los datos de bordado o de corte entre sus máquinas de bordar Brother.

*Solo para máquinas de bordar compatibles. Ambas máquinas deben estar registradas en CanvasWorkspace.

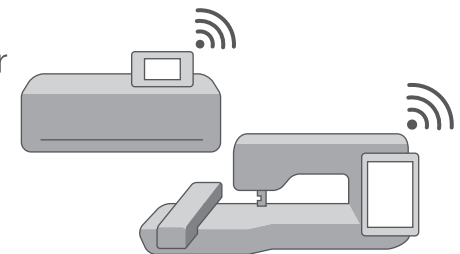

Useful information - For better results

Refer to the Operation Manual for detailed instructions

The Operation Manual as well as other instructions can be downloaded from the Brother support website.

<http://s.brother/cmoae/>

Perform more advanced editing with the application. Expand your inspiration with an abundance of content and project recipes.



<http://CanvasWorkspace.Brother.com>

Brother SupportCenter is a mobile app that provides the support information (Instruction Videos, FAQs, etc.) for your Brother product. Visit the Google Play™ or App Store to download.



SupportCenter



Google Play™



App Store

Informations utiles - Pour de meilleurs résultats

Reportez-vous au manuel d'instructions pour des instructions détaillées

Vous pouvez télécharger le manuel d'instructions ainsi que d'autres instructions depuis le Site internet Brother support (Site Web de soutien Brother).

<http://s.brother/cmoae/>

Réalisez des modifications plus avancées grâce à l'application. Élargissez votre inspiration grâce à une abondance de ressources et de modèles de projet.



<http://CanvasWorkspace.Brother.com>

Brother SupportCenter est une application mobile qui fournit les informations d'assistance (vidéos d'instructions, FAQ, etc.) pour votre produit Brother.

Visitez Google Play™ ou

l'App Store pour la télécharger.



SupportCenter



Google Play™



App Store

Información útil - Para obtener mejores resultados

Si desea instrucciones detalladas, consulte el Manual de instrucciones

El Manual de instrucciones, así como otras instrucciones, puede descargarse desde el Brother support web (Página web de soporte de Brother).

<http://s.brother/cmoae/>

Realice una edición más avanzada con la aplicación. Despierte su inspiración con una gran cantidad de patrones predefinidos de contenido y proyectos.



<http://CanvasWorkspace.Brother.com>

Brother SupportCenter es una aplicación móvil que ofrece información de asistencia (vídeos con instrucciones, preguntas más frecuentes, etc.) para su producto Brother. Visite Google Play™ o App Store para descargar la aplicación.



SupportCenter



Google Play™



App Store



D01YTP-001