

**New features available with update ver. 1.1**

**In Updateversion 1.1 enthaltene neue Funktionen**

**Nouvelles fonctionnalités avec la mise à jour ver. 1.1**

**Nieuwe functies beschikbaar in update-versie 1.1**

**Nuove funzioni disponibili con l'aggiornamento alla ver. 1.1**

**Nuevas funciones disponibles con la actualización ver. 1.1**

**Novos recursos com a atualização de ver. 1.1**

**Новые функции в обновлении версии 1.1**

**更新版本1.1可用的新功能**

**更新版本1.1可用的新功能**

**버전 1.1에 업데이트 된 새로운 기능**

**バージョン1.1で追加された新機能**

ENGLISH

DEUTSCH

FRANÇAIS

NEDERLANDS

ITALIANO

ESPAÑOL

PORTUGUÊS

РУССКИЙ

简体中文

繁體中文

한국어

日本語

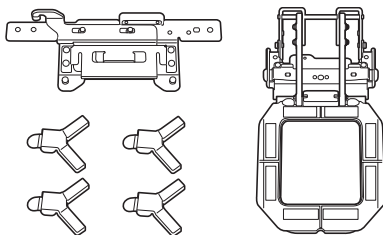
## New features available with update ver. 1.1

This document provides descriptions of functions added with the software update.

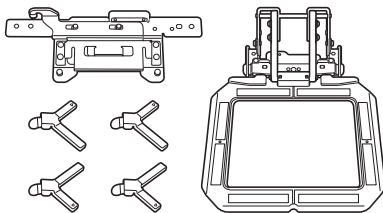
### Embroidery frames

You can embroider patterns with the optional versatile magnetic frames. To use these frames, attach the embroidery frame holder F to the machine. The embroidery frame holder F is included with the versatile magnetic frame M kit or versatile magnetic frame L kit.


For details on the versatile magnetic frames, contact your authorized Brother dealer or the nearest Brother authorized service center.



Versatile magnetic frame M kit  
100 mm (W) × 100 mm (H)  
(4 inches (W) × 4 inches (H))



Versatile magnetic frame L kit  
180 mm (W) × 130 mm (H)  
(7-1/8 inches (W) × 5-1/8 inches (H))

Touch  to display a preview image. In this image, the frames will appear as shown below.



→ The preview image is displayed.



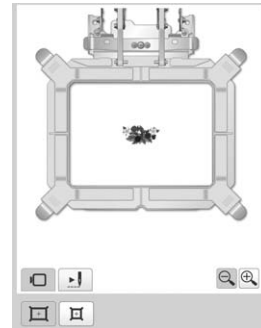
Image of the versatile magnetic frame M ()

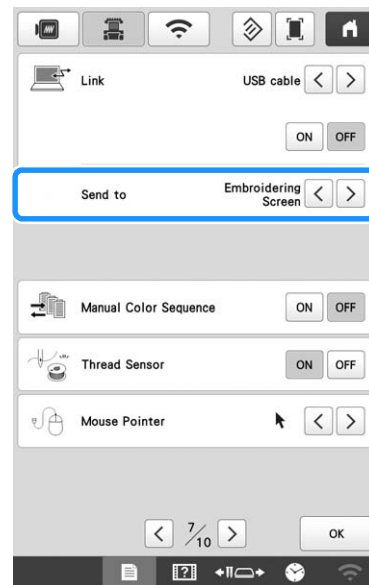


Image of the versatile magnetic frame L ()



### [Send to] has been added to the settings screen

When you transfer embroidery patterns using the Link function, you can select [Embroidering Screen] or [Embroidering Settings Screen] as the screen for receiving the pattern on your machine from the computer.



\* For details on the Link function, refer to the Operation Manual included with your machine.

## Deleting multiple patterns

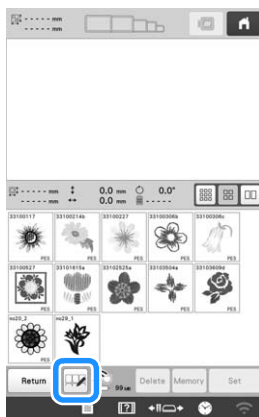
When recalling patterns from the machine's memory, USB media, a computer, or a folder via wireless LAN connection, you can select multiple unnecessary patterns and delete them at one time.

### 1 Touch the location to recall the desired patterns from.

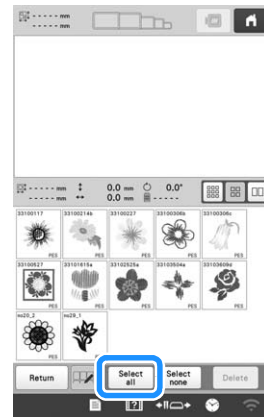
- For this example, a folder was touched for recall via wireless LAN connection.



### 2 Touch .




### 3 To select patterns, touch either the thumbnail of the desired pattern or (select all patterns).




→ The thumbnails of selected patterns are displayed in blue.

### Memo

- To deselect a pattern, either touch the thumbnail again, or touch .

### 4 Touch .

→ Touch  after the message to delete the selected patterns appears.


## Using a wireless LAN connection to update your machine's software


When the machine is connected to a wireless network, update files can be downloaded directly to the machine.

1 Touch .

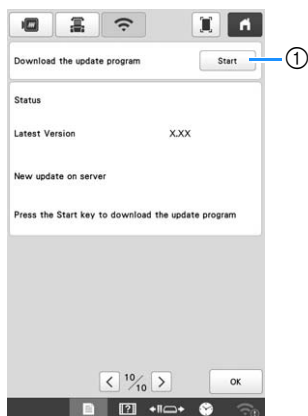




### Memo

- The machine periodically checks if there is a new update file on the server. When there is a new update file, the wireless LAN key is displayed as  in the lower-right corner of the screen.



2 Touch  beside [Download the update program].

→ The machine starts to download the update file.



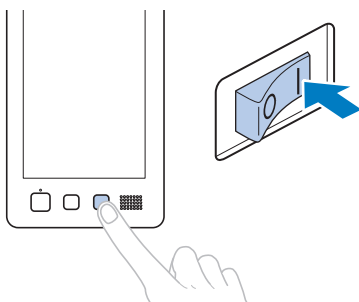
- ① When the wireless LAN key in the lower-right corner of the screen appears as , touching  causes the machine to check if there is a new update file. If there is a new file, downloading begins.

### Note


- Do not turn off the machine during the download.
- Touch  to pause the download. To restart, touch .

3 Turn off the machine after downloading is complete.


4 While pressing the automatic needle-threading button, turn the main power on.

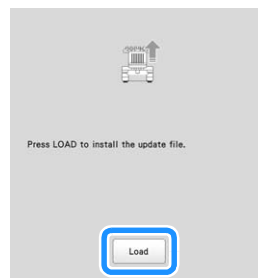


→ The following screen will appear on the LCD.

5 Touch  to update the machine.

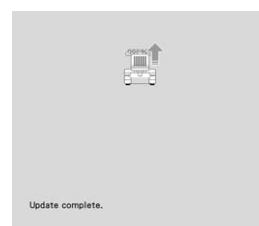


6 Touch  to update the machine.



### Note

- Do not turn off the machine during the update.
- If an error occurs, a red text error message will appear. When the update is performed successfully, the following message will appear.



7 Turn the machine off and on again.

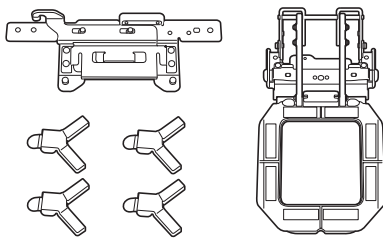
## In Updateversion 1.1 enthaltene neue Funktionen

In diesem Dokument werden die Funktionen beschrieben, die mit dem neuen Softwareupdate verfügbar sind.

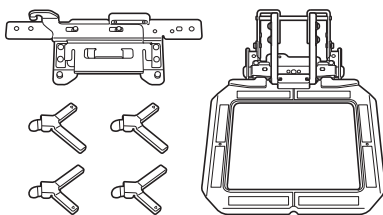
### Stickrahmen

Sie können Muster mit den optionalen Mehrzweck-Magnetrahmen sticken. Zur Nutzung dieser Rahmen müssen Sie den Stickrahmenhalter F an der Maschine anbringen. Der Stickrahmenhalter F ist im Kit mit Magnetrahmen-Set M oder Kit mit Magnetrahmen-Set L enthalten.


Falls Sie mehr Informationen zu Mehrzweck-Magnetrahmen benötigen, wenden Sie sich bitte an Ihren Brother-Vertragshändler oder die nächstgelegene Brother-Vertragsreparaturwerkstatt.



Magnetrahmen-Set M  
100 mm (B) × 100 mm (H)  
(4 Zoll (B) × 4 Zoll (H))



Magnetrahmen-Set L  
180 mm (B) × 130 mm (H)  
(7-1/8 Zoll (B) × 5-1/8 Zoll (H))

Berühren Sie , um ein Vorschaubild anzuzeigen. Darin werden die Rahmen wie folgt dargestellt.



→ Das Vorschaubild wird angezeigt.

Abbildung des Magnetrahmens M ()

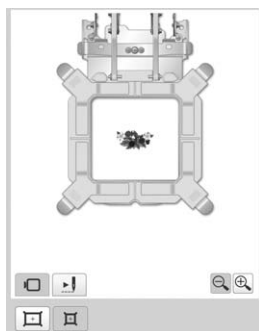
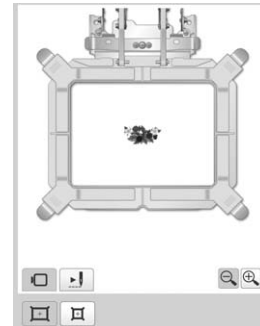
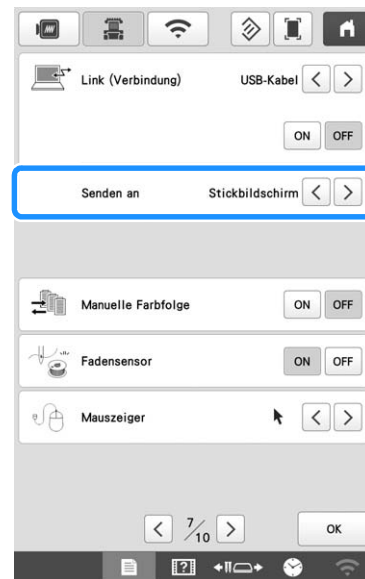


Abbildung des Magnetrahmens L ()



### [Senden an] wurde zum Einstellungsbildschirm hinzugefügt

Wenn Sie Stickmuster über die Link-(Verbindungs)-Funktion übertragen, können Sie festlegen, ob beim Empfang des Musters vom Computer auf die Maschine [Stickbildschirm] oder [Stickeinstellungsbildschirm] als Bildschirm angezeigt wird.



\* Ausführliche Informationen zur Link-(Verbindungs)-Funktion finden Sie in der im Lieferumfang der Maschine enthaltenen Bedienungsanleitung.

## Löschen mehrerer Muster

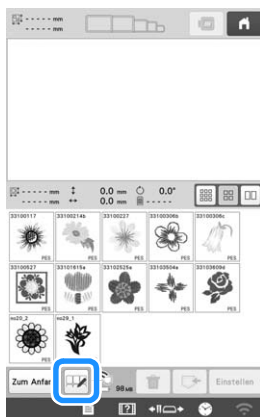
Wenn Sie Muster vom Speicher der Maschine, einem USB-Medium, Computer oder Ordner über WLAN-Verbindung abrufen, können Sie nicht benötigte Muster auswählen und alle gleichzeitig löschen.

### 1 Berühren Sie den Speicherort, von dem die gewünschten Muster abgerufen werden sollen.

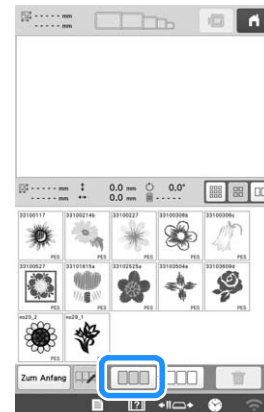
- In diesem Beispiel wurde ein Ordner zum Abruf über WLAN-Verbindung ausgewählt.



### 2 Berühren Sie .




### 3 Zum Auswählen von Mustern berühren Sie entweder die Miniaturansicht des gewünschten Musters oder (alle Muster auswählen).




→ Die Miniaturansichten der ausgewählten Muster werden blau markiert.

#### **Anmerkung**

- Um die Auswahl eines Musters aufzuheben, berühren Sie entweder die Miniaturansicht erneut oder berühren Sie .

### 4 Berühren Sie .

→ Berühren Sie , nachdem die Meldung zum Löschen der ausgewählten Muster erscheint.


## Aktualisieren der Maschinensoftware per Wireless-LAN-Verbindung

Wenn die Maschine mit einem Wireless-LAN verbunden ist, können Aktualisierungsdateien direkt auf die Maschine heruntergeladen werden.

1 Berühren Sie .

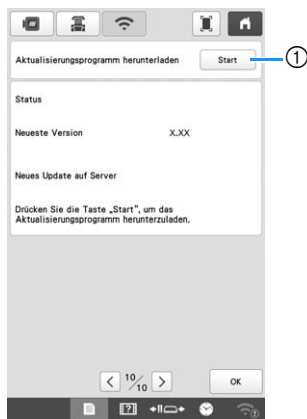



### Anmerkung

- Die Maschine prüft in regelmäßigen Abständen, ob neue Aktualisierungsdateien auf dem Server vorhanden sind. Wenn eine neue Aktualisierungsdatei vorhanden ist, erscheint die Taste „Wireless-LAN“  in der unteren rechten Ecke des Bildschirms.

2 Tippen Sie auf  neben [Aktualisierungsprogramm herunterladen].

→ Die Maschine beginnt mit dem Herunterladen der Aktualisierungsdatei.



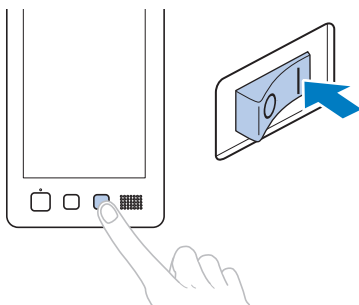
- ① Wenn die Taste „Wireless-LAN“ in der unteren rechten Ecke des Bildschirms als  angezeigt wird, berühren Sie . Dann prüft die Maschine, ob eine neue Aktualisierungsdatei vorhanden ist. Wenn eine neue Aktualisierungsdatei vorhanden ist, wird diese heruntergeladen.

### Hinweis


- Schalten Sie die Maschine nicht aus, während die Software heruntergeladen wird.
- Berühren Sie  um das Herunterladen anzuhalten. Mit  können Sie das Herunterladen wieder starten.

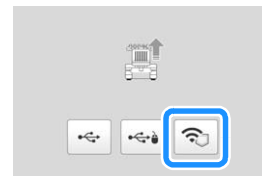
3 Schalten Sie die Maschine aus, wenn das Herunterladen abgeschlossen ist.

4 Halten Sie die Automatische Nadeleinfädertaste gedrückt und schalten Sie die Maschine ein.

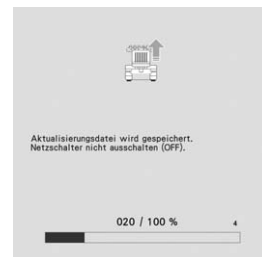
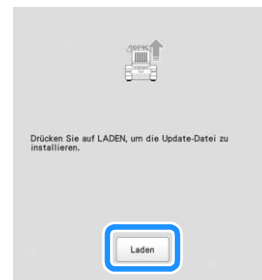


→ Der folgende Bildschirm wird angezeigt.

5 Tippen Sie auf , um die Maschine zu aktualisieren.



6 Tippen Sie auf , um die Maschine zu aktualisieren.



### Hinweis

- Schalten Sie die Maschine während der Aktualisierung nicht aus.
- Wenn ein Fehler auftritt, erscheint eine rote Fehlermeldung. Bei erfolgreichem Update wird die folgende Meldung angezeigt.



7 Schalten Sie die Maschine aus und dann wieder ein.

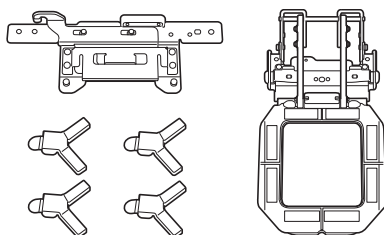
## Nouvelles fonctionnalités avec la mise à jour ver. 1.1

Ce document présente les fonctions ajoutées lors de la mise à jour logicielle.

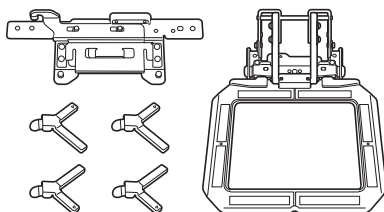
### Cadres de broderie

Vous pouvez broder des motifs avec les cadres magnétiques polyvalents en option. Pour utiliser ces cadres, fixez le support du cadre de broderie F à la machine. Le support du cadre de broderie F est inclus avec le kit cadre magnétique polyvalent M ou le kit cadre magnétique polyvalent L.


Pour plus de détails sur les cadres magnétiques polyvalents, contactez votre revendeur Brother agréé ou le centre de service agréé Brother le plus proche.



Kit cadre magnétique polyvalent M  
100 mm (L) × 100 mm (H)  
(4" / pouces (L) × 4" / pouces (H))



Kit cadre magnétique polyvalent L  
180 mm (L) × 130 mm (H)  
(7-1/8" / pouces (L) × 5-1/8" / pouces (H))

Appuyez sur  pour afficher une image d'aperçu. Sur cette image, les cadres apparaîtront comme illustré ci-dessous.

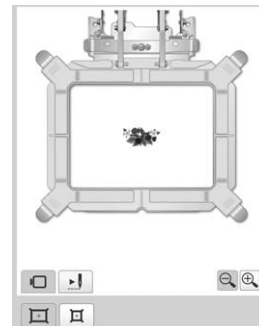


→ L'aperçu de l'image s'affiche.

Image du cadre magnétique polyvalent M ()

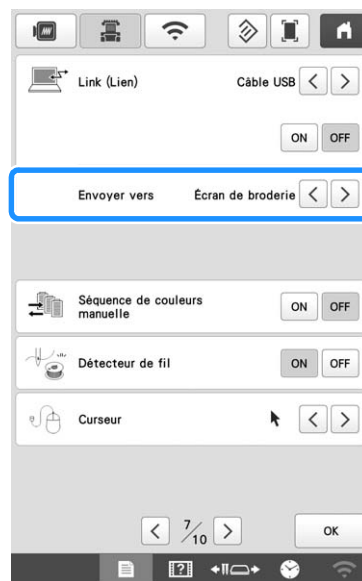


Image du cadre magnétique polyvalent L ()



### [Envoyer vers] a été ajouté à l'écran de réglages

Quand vous transférez des motifs de broderie à l'aide de la fonction Link (Lien), vous pouvez sélectionner [Écran de broderie] ou [Écran de réglages de broderie] comme écran pour recevoir le motif dans votre machine depuis l'ordinateur.



\* Pour plus de détails sur la fonction Link (Lien), reportez-vous au manuel d'instructions fourni avec votre machine.



## Suppression de plusieurs motifs

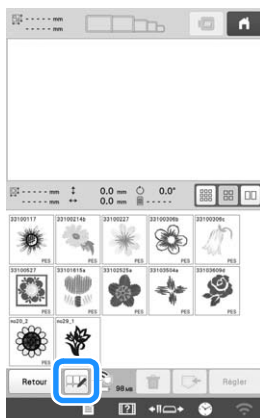
Quand vous rappelez des motifs de la mémoire de votre machine, d'un support USB, d'un ordinateur ou d'un dossier par le biais d'une connexion par réseau local sans fil, vous pouvez sélectionner plusieurs motifs inutiles et les supprimer en même temps.

### 1 Appuyez sur l'emplacement depuis lequel vous souhaitez rappeler les motifs.

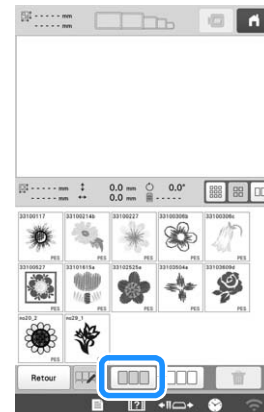
- Pour cet exemple, nous avons appuyé sur un dossier à rappeler par le biais d'une connexion par réseau local sans fil.



### 2 Appuyez sur .




### 3 Pour sélectionner des motifs, appuyez sur la miniature du motif souhaité ou sur (sélectionnez tous les motifs).




→ Les miniatures des motifs sélectionnés s'affichent en bleu.

#### **Mémo**


- Pour désélectionner un motif, vous pouvez soit appuyer une nouvelle fois sur la miniature, soit appuyer sur .

### 4 Appuyez sur .

→ Appuyez sur  une fois que le message de suppression des motifs sélectionnés est apparu.


## Utilisation d'une connexion par réseau local sans fil pour mettre le logiciel de votre machine à jour

Lorsque la machine est connectée à un réseau sans fil, les fichiers de mise à jour peuvent être téléchargés directement sur la machine.

1 Appuyez sur .

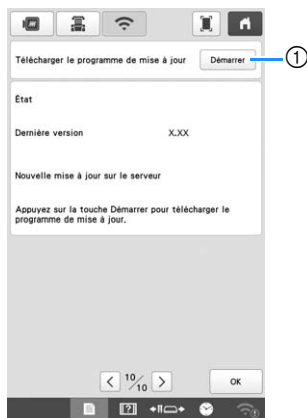




### Mémo

- La machine vérifie périodiquement si un nouveau fichier de mise à jour est disponible sur le serveur. Lorsqu'un nouveau fichier de mise à jour est disponible, la clé du réseau local sans fil apparaît sous forme de  dans le coin inférieur droit de l'écran.



2 Appuyez sur  en regard de [Télécharger le programme de mise à jour].

→ La machine commence à télécharger le fichier de mise à jour.



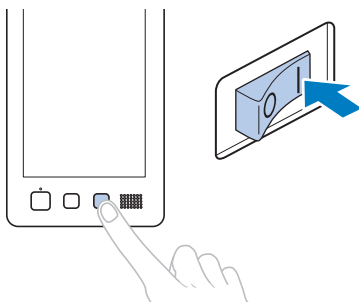
- 1 Lorsque la clé du réseau local sans fil (LAN) apparaît sous forme de  dans le coin inférieur droit, appuyez sur  permet à la machine de vérifier si un nouveau fichier de mise à jour est disponible. Si un nouveau fichier est disponible, son téléchargement commence.

### Remarque

- Ne mettez pas la machine hors tension pendant le téléchargement.
- Appuyez sur  pour mettre le téléchargement en pause. Pour le redémarrer, appuyez sur .

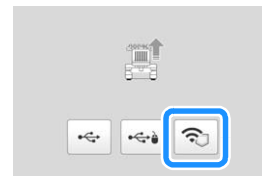
3 Mettez la machine hors tension une fois le téléchargement terminé.

4 Tout en appuyant sur le bouton d'enfilage automatique de l'aiguille, allumez l'interrupteur d'alimentation principal.

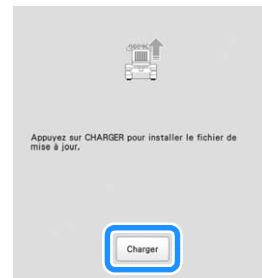


→ L'écran suivant apparaît sur l'écran à cristaux liquides.

5 Appuyez sur  pour mettre à jour la machine.



6 Appuyez sur  pour mettre à jour la machine.



### Remarque

- Ne mettez pas la machine hors tension pendant la mise à jour.
- Si une erreur survient, un message d'erreur écrit en rouge s'affiche. Lorsque la mise à jour est terminée, le message suivant s'affiche.



7 Mettez la machine hors tension, puis rallumez-la.

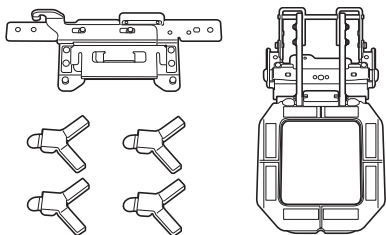
## Nieuwe functies beschikbaar in update-versie 1.1

Dit document beschrijft de toegevoegde functies in de software-update.

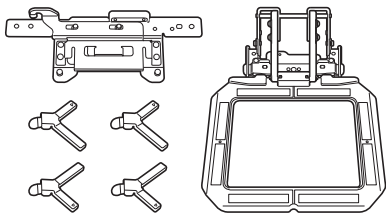
### Borduurramen

U kunt patronen borduren met de optionele, veelzijdige magnetische frames. Bevestig borduurraamhouder F, voor gebruik van de magnetische frames. Borduurraamhouder F wordt meegeleverd met veelzijdig magnetisch frame M kit of veelzijdig magnetisch frame L kit.


Neem contact op met een erkende Brother-dealer of het dichtstbijzijnde erkende Brother-servicecentrum voor meer informatie over veelzijdige magnetische frames.



Veelzijdig magnetisch frame M kit  
100 mm (B) × 100 mm (L)  
(4 inch (B) × 4 inch (L))




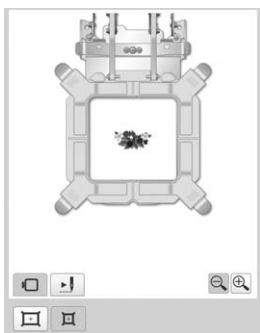
Veelzijdig magnetisch frame L kit  
180 mm (B) × 130 mm (L)  
(7-1/8 inch (B) × 5-1/8 inch (L))


Tik op  om een voorbeeldweergave weer te geven. In deze weergave zien de frames eruit als hieronder weergegeven.

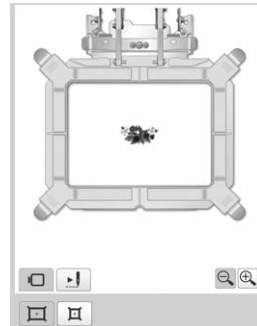


→ De voorbeeldweergave wordt getoond.

Weergave van veelzijdig magnetisch frame M ()

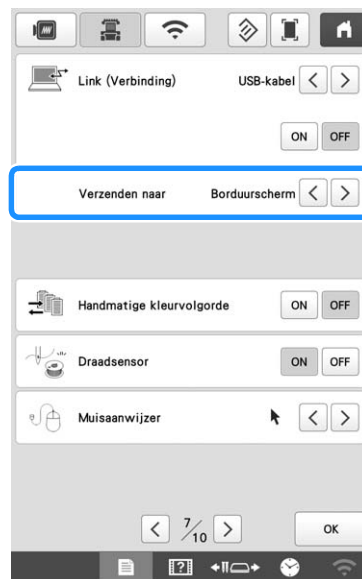


Weergave van veelzijdig magnetisch frame L ()



### [Verzenden naar] is toegevoegd aan het instellingsscherm.

Wanneer u borduurpatronen overbrengt met gebruik van de functie Link (Verbinding), kunt u [Borduurscherm] of [Borduurinstellingen-scherm] selecteren als het scherm waarop u het patroon op uw machine wilt ontvangen vanaf de computer.



\* Raadpleeg de meegeleverde bedieningshandleiding van uw machine voor meer informatie over functie Link (Verbinding).

## Meerdere patronen verwijderen

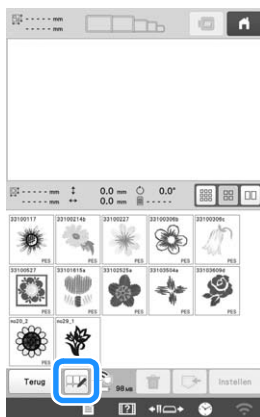
Wanneer u patronen ophaalt uit het geheugen van de machine, van een USB-medium, een computer of een map via een draadloze LAN-verbinding, kunt u meerdere, onnodige patronen selecteren en deze gelijktijdig verwijderen.

### 1 Tik op de locatie vanwaar u de gewenste patronen wilt ophalen.

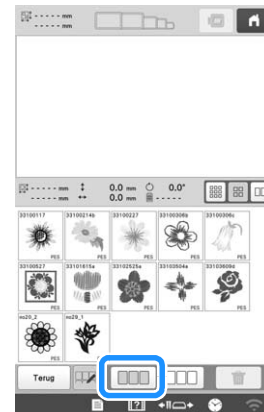
- In dit voorbeeld is er op een map getikt om op te halen via een draadloze LAN-verbinding.



### 2 Druk op .




### 3 Als u patronen wilt selecteren, tikt u op de miniatuurafbeelding van het gewenste patroon of op (alle patronen selecteren).



→ De miniatuurafbeeldingen van de geselecteerde patronen worden in blauw weergegeven.

#### Memo

- Als u het patroon wilt deselecteren, tikt u nogmaals op de miniatuurafbeelding of tikt u op .

### 4 Druk op .

→ Tik op  na de weergave van de melding voor verwijdering van de geselecteerde patronen.

## Update uitvoeren en software bijwerken via draadloze verbinding (WLAN)

Wanneer de machine is verbonden met een draadloos netwerk, kunt u de software update rechtstreeks downloaden naar de machine.

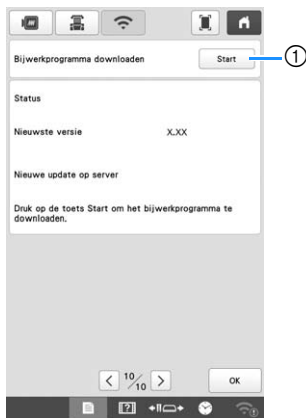
1 Druk op .



### Memo

- De machine controleert van tijd tot tijd of er een nieuwe software update beschikbaar is op de server. Wanneer er een nieuwe software update beschikbaar is, wordt de toets voor draadloos LAN weergegeven als  in de rechteronderhoek van het scherm.

2 Tik op  naast [Bijwerkprogramma downloaden].  
→ De machine gaat het software update downloaden.



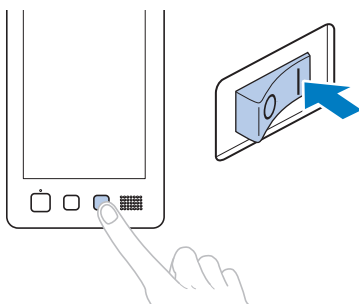
- ① Wanneer de toets voor draadloos LAN in de rechteronderhoek van het scherm wordt weergegeven als  en u tikt op , controleert de machine of er een nieuwe software update beschikbaar is. Als er een nieuw bestand beschikbaar is, wordt dit gedownload.

### Opmerking


- Zet de machine niet uit tijdens het downloaden.
- Tik op  om het downloaden te onderbreken.  
Tik op  om het downloaden te hervatten.

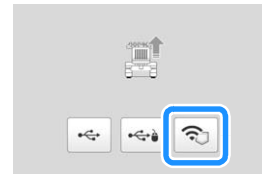
3 Zet de machine uit nadat het downloaden is voltooid.

4 Terwijl u de automatische naaldinrijknop ingedrukt houdt, zet u de hoofdschakelaar aan.

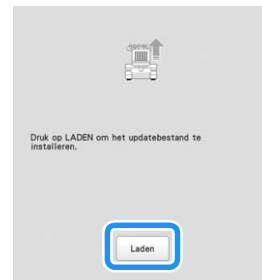


→ Het onderstaande scherm verschijnt op het LCD-scherm.

5 Druk op  om de machine bij te werken/te updaten.



6 Druk op  om de machine bij te werken/te updaten.



### Opmerking

- Zet de machine niet uit tijdens het bijwerken.
- Als zich een fout voordoet, verschijnt een foutmelding in rode tekst. Wanneer de update goed is uitgevoerd, wordt de volgende melding weergegeven.



7 Zet de machine uit en weer aan.

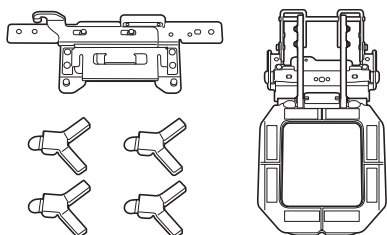
## Nuove funzioni disponibili con l'aggiornamento alla ver. 1.1

Questo documento descrive le funzioni aggiunte con l'aggiornamento software.

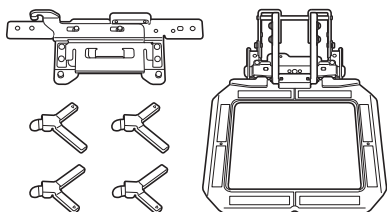
### Telai per ricamo

È possibile ricamare con i telai magnetici polivalenti opzionali. Per utilizzare questi telai, montare il supporto del telaio per ricamo F sulla macchina. Il supporto del telaio per ricamo F è fornito in dotazione con il kit telaio magnetico polivalente M o con il kit telaio magnetico polivalente L.


Per i dettagli sui telai magnetici polivalenti, rivolgersi al proprio rivenditore Brother autorizzato o al più vicino centro di assistenza autorizzato Brother.



Kit telaio magnetico polivalente M  
100 mm (L) × 100 mm (A)  
(4 inches (L) × 4 inches (A))



Kit telaio magnetico polivalente L  
180 mm (L) × 130 mm (A)  
(7-1/8 inches (L) × 5-1/8 inches (A))

Premere  per visualizzare l'immagine del telaio. In questa immagine, i telai verranno visualizzati come illustrato di seguito.

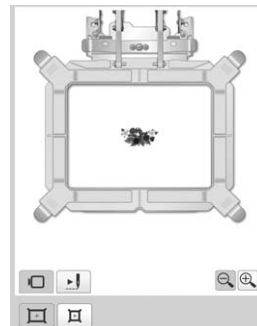


→ Viene visualizzata l'anteprima dell'immagine.

Immagine del telaio magnetico polivalente M ()



Immagine del telaio magnetico polivalente L ()



### [Invia a] è stato aggiunto alla schermata delle impostazioni

Quando si trasferiscono i ricami con la funzione Link (Collegamento), è possibile selezionare [Schermata di ricamo] o [Schermata Impostazioni del ricamo] come schermata di ricezione del ricamo sulla macchina dal computer.



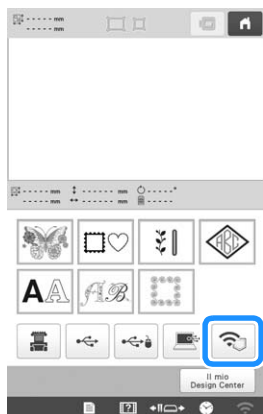
\* Per i dettagli sulla funzione Link (Collegamento), consultare il Manuale di istruzioni fornito in dotazione con la macchina.

## Eliminazione di più ricami

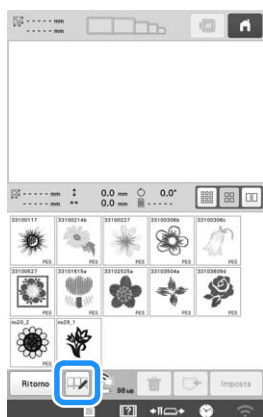
Quando si richiamano i ricami dalla memoria della macchina, da un supporto USB, un computer o una cartella mediante connessione LAN wireless, è possibile selezionare più ricami non necessari ed eliminarli in una volta sola.

### 1 Toccare la posizione dalla quale richiamare i ricami desiderati.

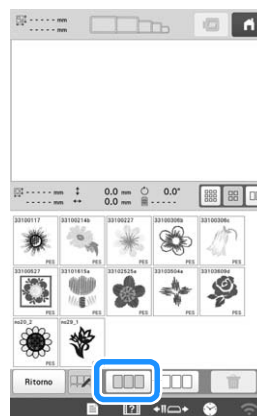
- Per questo esempio, è stata toccata una cartella per il richiamo mediante connessione LAN wireless.



### 2 Premere .




### 3 Per selezionare i ricami, toccare l'anteprima del ricamo desiderato o premere (Seleziona tutti i ricami).




→ Le anteprime dei ricami selezionati vengono visualizzate in blu.

### Promemoria


- Per deselectionare un ricamo, toccare di nuovo l'anteprima o premere .

### 4 Premere .

→ Premere  dopo aver visualizzato il messaggio per eliminare i ricami selezionati.


## Uso di una connessione LAN wireless per aggiornare il software della macchina

Connettendo la macchina a una rete wireless, è possibile scaricare i file di aggiornamento direttamente nella macchina.

1 Premere .

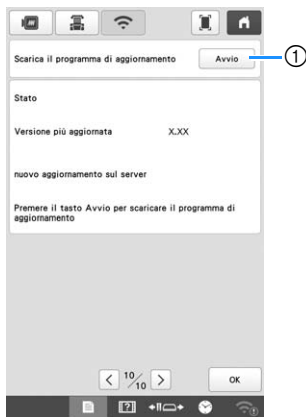



### Promemoria

- La macchina controlla periodicamente la disponibilità di nuovi file di aggiornamento sul server. Quando è disponibile un nuovo file di aggiornamento, il tasto LAN wireless viene visualizzato come  nell'angolo inferiore destro della schermata.

2 Premere  accanto a [Scarica il programma di aggiornamento].

→ La macchina inizia a scaricare il file di aggiornamento.



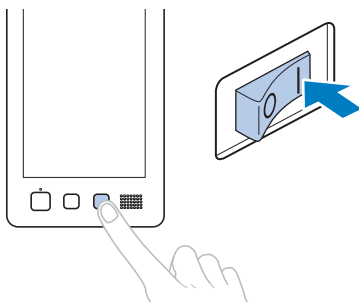
- ① Quando il tasto LAN wireless nell'angolo inferiore destro della schermata viene visualizzato come , premendo , la macchina verifica se è disponibile un nuovo file di aggiornamento.

### Nota


- Non spegnere la macchina durante il download.
- Premere  per mettere in pausa il download. Per riavviarlo, premere .

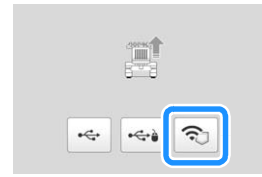
3 Spegner la macchina quando il download è stato completato.

4 Premendo il pulsante Infilatura automatica dell'ago, accendere l'alimentazione.

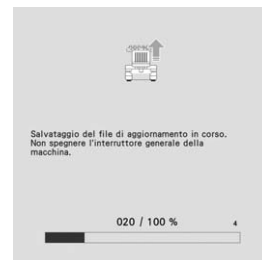
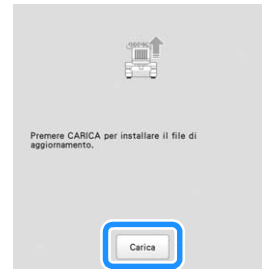


→ Sul display a cristalli liquidi verrà visualizzata la seguente schermata.

5 Premere  per aggiornare la macchina.



6 Premere  per aggiornare la macchina.



### Nota

- Non spegnere la macchina durante l'aggiornamento.
- Se si verifica un errore, verrà visualizzato un messaggio di errore con il testo in rosso. Se l'aggiornamento è stato eseguito in modo corretto, verrà visualizzato il seguente messaggio.



7 Spegner la macchina e riaccenderla.



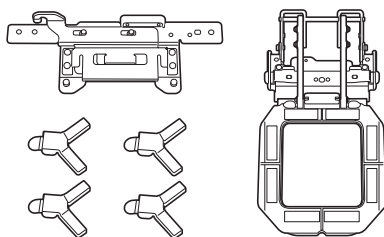
## Nuevas funciones disponibles con la actualización ver. 1.1

Este documento describe las funciones añadidas con la actualización del software.

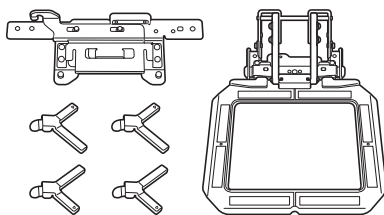
### Bastidores de bordado

Puede bordar patrones con los bastidores magnéticos versátiles opcionales. Para utilizar estos bastidores, coloque el soporte del bastidor de bordado F en la máquina. El soporte del bastidor de bordado F se incluye con el kit bastidor magnético versátil M o el kit bastidor magnético versátil L.


Si desea más información acerca de los bastidores magnéticos versátiles, póngase en contacto con su distribuidor autorizado Brother o con el servicio de reparaciones Brother autorizado más cercano.



Kit bastidor magnético versátil M  
100 mm (An.) × 100 mm (Al.)  
(4 pulgadas (An.) × 4 pulgadas (Al.))



Kit bastidor magnético versátil L  
180 mm (An.) × 130 mm (Al.)  
(7-1/8 pulgadas (An.) × 5-1/8 pulgadas (Al.))

Toque  para ver una vista previa. En esta imagen, los bastidores tendrán el aspecto mostrado a continuación.



→ Se muestra en pantalla la imagen preliminar.


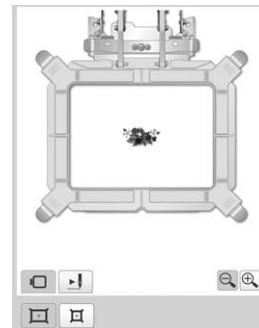
Imagen del bastidor magnético versátil M ()



Imagen del bastidor magnético versátil L ()



### Se ha añadido la opción [Enviar a] a la pantalla de ajustes

Cuando transfiera patrones de bordado utilizando la función Link (Vínculo), puede seleccionar [Pantalla de bordado] o [Pantalla de ajustes de bordado] como pantalla para recibir el patrón en su máquina desde el ordenador.



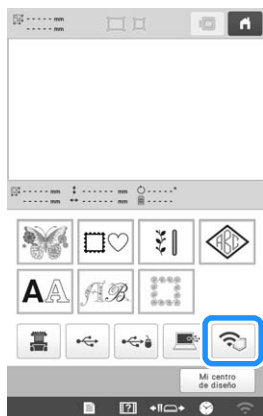
\* Si desea más información acerca de la función Link (Vínculo), consulte el Manual de instrucciones que se entrega con la máquina.

## Eliminar varios patrones

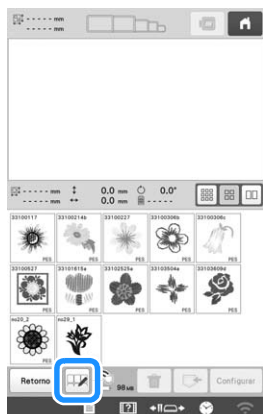
Cuando recupere patrones de la memoria de la máquina, de un dispositivo USB, de un ordenador o de una carpeta a través de una conexión de LAN inalámbrica, puede seleccionar varios patrones innecesarios y eliminarlos a la vez.

### 1 Toque la ubicación desde la que desea recuperar los patrones deseados.

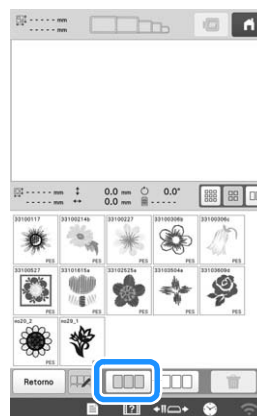
- En este ejemplo, se ha tocado una carpeta para recuperarla a través de una conexión de LAN inalámbrica.



### 2 Toque .




### 3 Para seleccionar patrones, toque la miniatura del patrón deseado o bien (seleccionar todos los patrones).



→ Las miniaturas de los patrones seleccionados se muestran de color azul.

### Recuerde


- Para deselectionar un patrón, vuelva a tocar la miniatura o bien toque .

### 4 Toque .

→ Toque  después de que aparezca el mensaje para borrar los patrones seleccionados.


## Utilizar una conexión de LAN inalámbrica para actualizar el software de la máquina

Cuando la máquina está conectada a una red inalámbrica, los archivos de actualización pueden descargarse directamente en la máquina.

1 Toque .

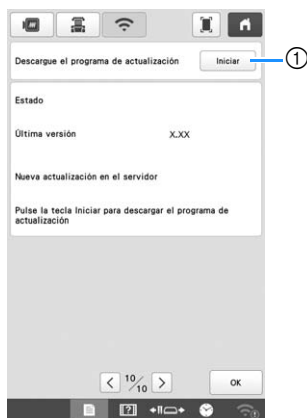



### Recuerde

- La máquina comprueba periódicamente si hay algún nuevo archivo de actualización en el servidor. Si hay un nuevo archivo de actualización, la clave de la LAN inalámbrica se muestra como  en la esquina inferior derecha de la pantalla.

2 Toque **Iniciar** junto a [Descargue el programa de actualización].

→ La máquina empieza a descargar el archivo de actualización.



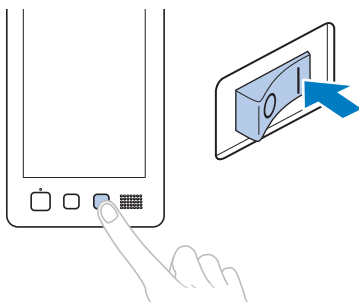
- ① Cuando la tecla de la LAN inalámbrica en la esquina inferior derecha de la pantalla se muestra como , si toca **Iniciar** la máquina comprobará si hay algún nuevo archivo de actualización. Si hay un nuevo archivo, se inicia la descarga.

### Nota


- No apague la máquina durante la descarga.
- Toque **Pausa** para pausar la descarga. Para reiniciar, toque **Reanudar**.

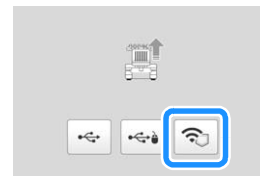
3 Apague la máquina una vez finalizada la descarga.

4 Active la máquina pulsando el botón de enhebrado automático de aguja.

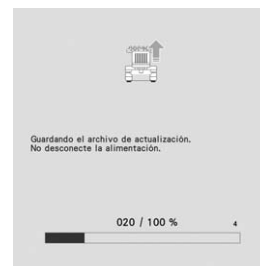
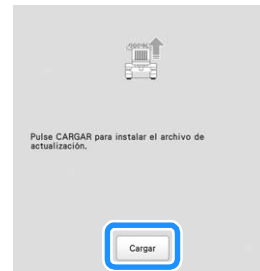


→ Aparecerá la siguiente pantalla en la pantalla LCD.

5 Toque  para actualizar la máquina.



6 Toque **Cargar** para actualizar la máquina.



### Nota

- No desactive la máquina durante la actualización.
- Si se produce un error, aparecerá un mensaje de error con el texto en rojo. Si la actualización se realiza correctamente, aparecerá el siguiente mensaje.



7 Apague la máquina y, a continuación, vuelva a encenderla.

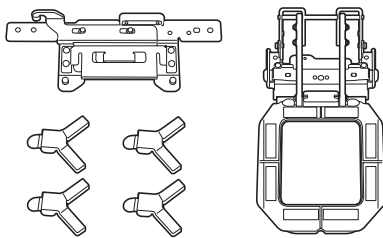
## Novos recursos com a atualização de ver. 1.1

Este documento fornece descrições das funções adicionadas com a atualização do software.

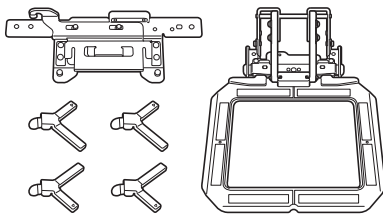
### Bastidores de bordar

Você pode bordar padrões com os bastidores magnéticos versáteis opcionais. Para usar esses bastidores, conecte o suporte do bastidor de bordar F à máquina. O suporte do bastidor de bordar F está incluso no kit de bastidor magnético versátil M ou L.


Para saber detalhes sobre os bastidores magnéticos versáteis, fale com seu revendedor autorizado da Brother ou com a central de serviços autorizados da Brother mais próxima de você.



Kit de bastidor magnético versátil M  
100 mm (L) x 100 mm (A)  
(4 polegadas (L) x 4 polegadas (A))



Kit de bastidor magnético versátil L  
180 mm (L) x 130 mm (A)  
(7-1/8 polegadas (L) x 5-1/8 polegadas (A))

Toque em  para exibir uma pré-visualização da imagem. Nesta imagem, os bastidores aparecerão conforme mostrado abaixo.

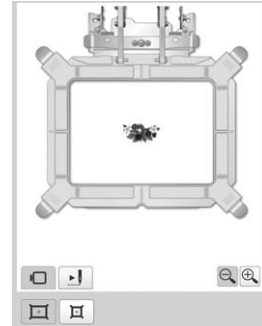


→ A visualização da imagem será exibida na tela.

Imagem do bastidor magnético versátil M ()



Imagem do bastidor magnético versátil L ()



### [Enviar para] foi adicionado à tela de configurações

Ao transferir padrões de bordar usando a função Link, você pode selecionar [Tela de bordado] ou [Tela de configurações do bordado] para receber o padrão do computador na sua máquina.



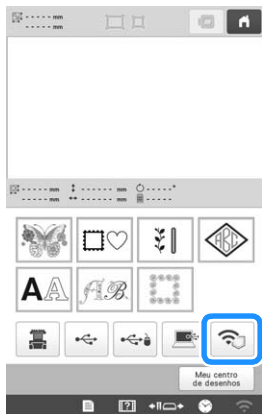
\* Para saber mais detalhes sobre a função Link, consulte o Manual de Operações que veio junto com a sua máquina.

## Excluir vários padrões

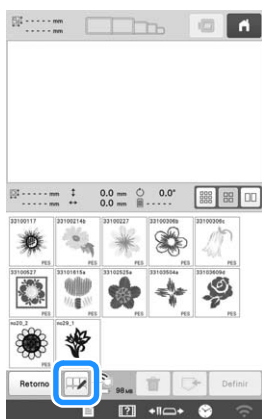
Ao recuperar padrões da memória da máquina, de uma mídia USB, do computador ou de uma pasta através de uma conexão LAN sem fio, você pode selecionar vários padrões desnecessários e excluí-los de uma vez só.

### 1 Toque no local a partir do qual recuperar os padrões desejados.

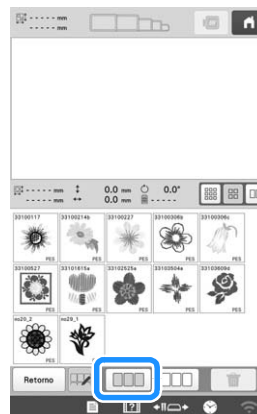
- Neste exemplo, uma pasta foi selecionada para recuperar através de uma conexão LAN sem fio.



### 2 Toque em .



### 3 Para selecionar os padrões, toque na miniatura do padrão desejado ou em (selecione todos os padrões).




→ As miniaturas dos padrões selecionados são exibidas em azul.

#### **Lembrete**


- Para desmarcar um padrão, toque na miniatura novamente ou em .

### 4 Toque em .

→ Toque em  após a mensagem para excluir os padrões selecionados aparecer.


## Usar uma conexão LAN sem fio para atualizar o software da máquina

Quando a máquina está conectada a uma rede sem fio, os arquivos de atualização podem ser baixados diretamente para ela.

1 Toque em .

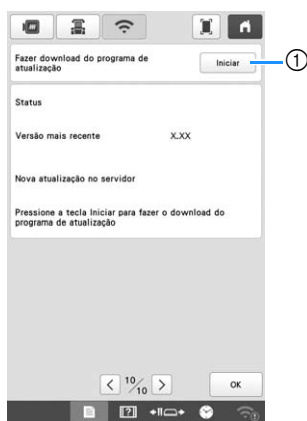



### **Lembrete**

- A máquina verifica periodicamente se há novos arquivos de atualização no servidor. Quando há um novo arquivo de atualização, a tecla LAN sem fio é exibida como  no canto inferior direito da tela.

2 Toque em **Iniciar** ao lado de [Fazer download do programa de atualização].

→ A máquina começa a baixar o arquivo de atualização.



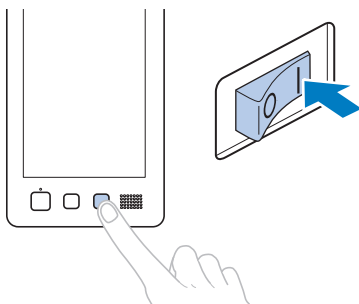
- ① Quando a tecla LAN sem fio no canto inferior direito da tela aparece como , tocar em **Iniciar** faz com que a máquina verifique se um novo arquivo de atualização está disponível. Se houver um novo arquivo, o download será iniciado.

### **OBSERVAÇÃO**


- Não desligue a máquina durante o download.
- Toque em **Pausa** para pausar o download. Toque em **Continuar** para reiniciar.

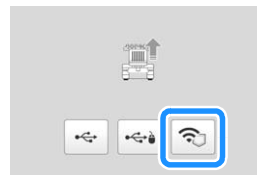
3 Desligue a máquina após a conclusão do download.

4 Enquanto pressiona o botão de passagem automática de linha na agulha, ligue a máquina.

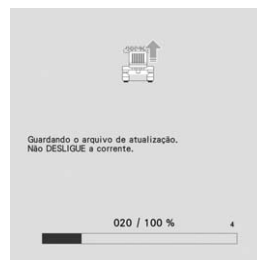


→ Será exibida na tela LCD a seguinte tela.

5 Toque em  para atualizar a máquina.



6 Toque em **Carregar** para atualizar a máquina.



### **OBSERVAÇÃO**

- Não desligue a máquina durante a atualização.
- Se ocorrer um erro, será exibida uma mensagem de erro com o texto em vermelho. Quando a atualização for executada com sucesso, será exibida a seguinte mensagem.



7 Desligue a máquina e ligue-a novamente.

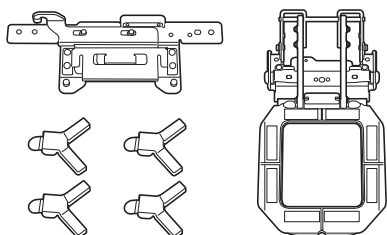
## Новые функции в обновлении версии 1.1

В данном документе описаны функции, добавленные в обновление программного обеспечения.

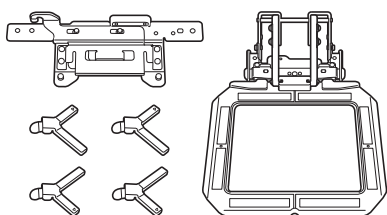
### Пяльцы

Для вышивания дизайнов можно использовать дополнительные универсальные магнитные пяльцы. Чтобы использовать эти пяльцы, установите на машину держатель пялец F. Держатель пялец F входит в комплект универсальных магнитных пялец M и в комплект универсальных магнитных пялец L.


Подробную информацию об универсальных магнитных пяльцах можно получить у официального дилера Brother или в ближайшем официальном сервисном центре Brother.



Универсальные магнитные пяльцы M, комплект 100 мм (Ш) × 100 мм (В)



Универсальные магнитные пяльцы L, комплект 180 мм (Ш) × 130 мм (В)

Нажмите , чтобы отобразить изображение для предварительного просмотра. На этом изображении пяльцы отображаются так, как показано ниже.

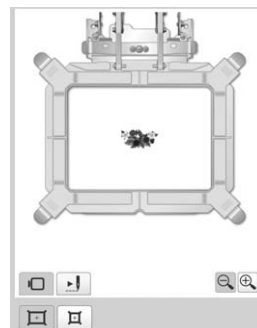


→ На дисплее появляется изображение для предварительного просмотра.

Изображение универсальных магнитных пялец M ()

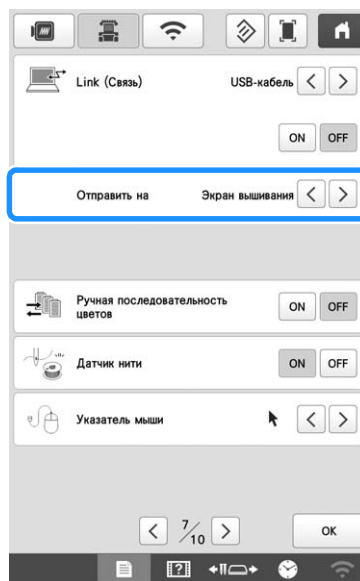


Изображение универсальных магнитных пялец L ()



### На экране настроек добавлен параметр [Отправить на]

Когда вы переносите дизайны вышивания с помощью функции "Link" (Связь), можно выбрать [Экран вышивания] или [Экран настроек вышивания] в качестве экрана для получения дизайнов на машине с компьютера.



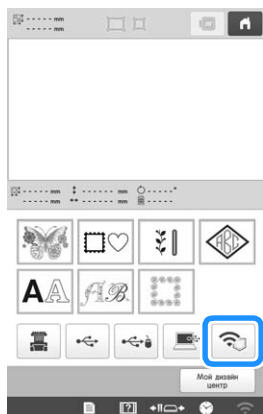
\* Информацию о функции "Link" (Связь) см. в руководстве пользователя, прилагаемом к машине.


## Удаление нескольких дизайнов

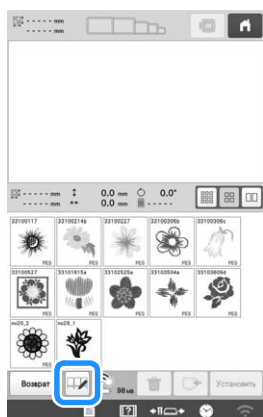
При извлечении дизайнов из памяти машины, с USB-носителя, компьютера или из папки с помощью беспроводного подключения, можно выбрать сразу несколько ненужных дизайнов и удалить их.


**1** Нажмите на местоположение, из которого нужно извлечь дизайны.

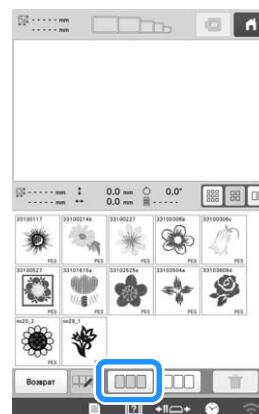
- В этом примере выбрано извлечение дизайнов из папки с помощью беспроводного подключения.



**2** Нажмите кнопку .




**3** Чтобы выбрать дизайны, нажмите на эскиз требуемого дизайна или на кнопку  (Выбрать все дизайны).




→ Эскизы выбранных дизайнов отображаются синим цветом.

### **Напоминание**

- Чтобы отменить выделение дизайна, нажмите еще раз на эскиз или нажмите .


**4** Нажмите кнопку .

→ Когда отобразится сообщение об удалении выбранных дизайнов, нажмите .




## Обновление программного обеспечения машины с помощью беспроводного подключения

Когда машина подключена к беспроводной сети, файлы обновления можно загружать напрямую на машину.

1 Нажмите кнопку .

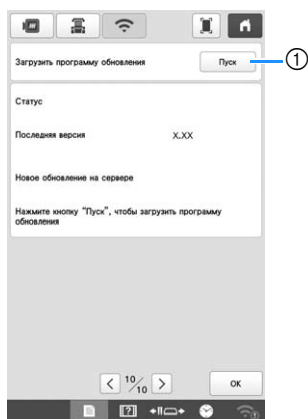



### Напоминание

- Машина периодически проверяет наличие новых файлов обновления на сервере. Когда обнаруживается новый файл обновления, кнопка беспроводного подключения в правом нижнем углу экрана меняет вид на .

2 Нажмите  рядом с [Загрузить программу обновления].

→ Машина начинает загрузку файла обновления.



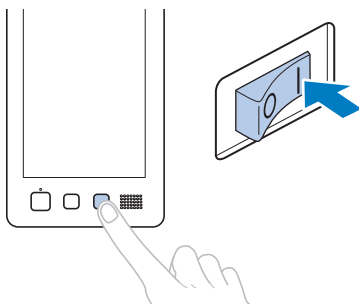
- 1 Когда кнопка беспроводного подключения в правом нижнем углу экрана отображается как , при нажатии  машина проверяет наличие нового файла обновления. Если имеется новый файл обновления, начинается загрузка.

### Примечание


- Не выключайте машину до окончания загрузки.
- Чтобы приостановить загрузку, нажмите . Для перезапуска нажмите .

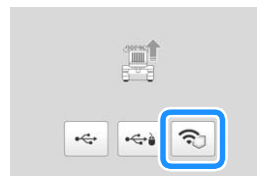
3 После завершения загрузки выключите машину.

4 Удерживая нажатой кнопку автоматической заправки нити в иглу, нажмите на кнопку питания.

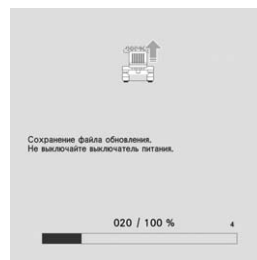
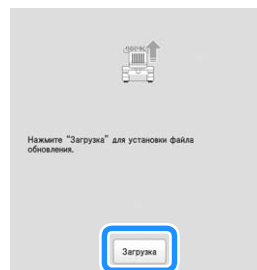


→ На ЖК-дисплее появляется показанный ниже экран.

5 Нажмите , чтобы обновить программное обеспечение машины.



6 Нажмите , чтобы обновить программное обеспечение машины.



### Примечание

- Не выключайте машину до окончания обновления.
- При возникновении ошибки появляется соответствующее сообщение об ошибке, текст которого отображается красным цветом. После успешного завершения обновления отображается следующее сообщение.



7 Выключите и снова включите машину.

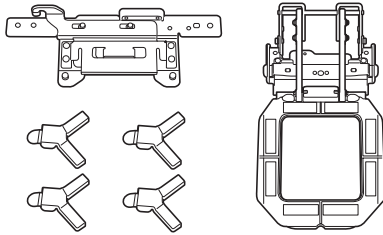
## 更新版本 1.1 可用的新功能

本文档对通过软件更新所增加的功能进行说明。

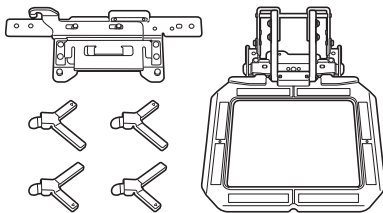
### 绣花框

您可以使用选购的多功能磁吸框绣制花样。若要使用这些磁吸框，请将绣花框支架 F 安装到机器上。绣花框支架 F 已附带在多功能磁吸框 M 组合或多功能磁吸框 L 组合中。


有关多功能磁吸框的详细信息，请与 Brother 授权经销商或附近的 Brother 授权维修中心联系。



多功能磁吸框 M 组合  
100 毫米（宽）× 100 毫米（高）



多功能磁吸框 L 组合  
180 毫米（宽）× 130 毫米（高）

触摸  以显示预览图像。在此图像中，磁吸框将如下所示。

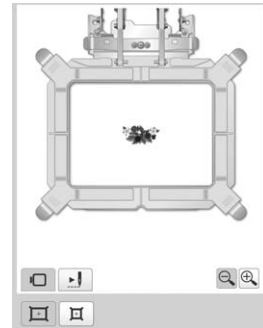


→ 显示预览图像。

多功能磁吸框 M 的图像 ()



多功能磁吸框 L 的图像 ()



### [ 发送到 ] 已添加到设置画面

当使用 Link 功能传输绣花花样时，可以选择 [ 绣花画面 ] 或 [ 绣花设置画面 ] 作为从计算机接收花样的机器画面。



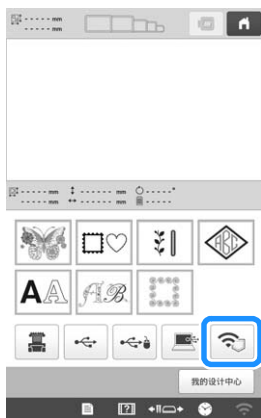
\* 有关 Link 功能的详细信息，请参见机器附带的使用说明书。

## 删除多个花样

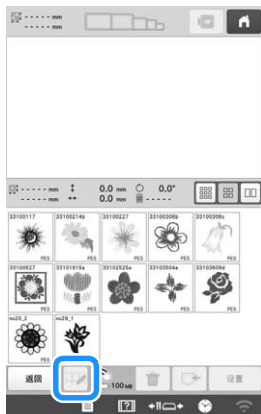
从机器的存储器、U 盘、计算机或文件夹（通过无线局域网连接）中调出花样时，可以选择多个不需要的花样并将其一次性删除。

### 1 触摸想要调出所需花样的位置。

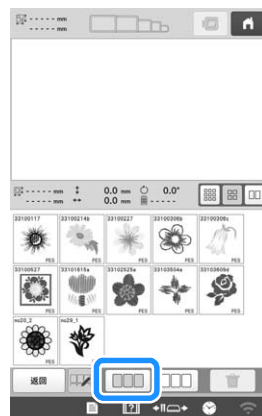
- 在本例中，触摸了通过无线局域网连接的文件夹进行调出。



### 2 触摸 。




### 3 若要选择花样，触摸所需花样的缩略图或 （选择所有花样）。




→ 已选花样的缩略图将呈蓝色显示。

#### 备注

- 若要取消选择花样，请再次触摸缩略图，或触摸 。

### 4 触摸 。

→ 显示删除所选花样的信息后，触摸 。


## 使用无线局域网连接更新机器的软件

当机器连接到无线网络时，可将更新文件直接下载到机器。

### 1 触摸 。





#### 备注

- 机器会定期检查服务器上是否有新的更新文件。当有新的更新文件时，无线局域网键将在画面的右下角显示为 。



### 2 触摸 [ 下载更新程序 ] 旁边的 。

→ 机器开始下载更新文件。



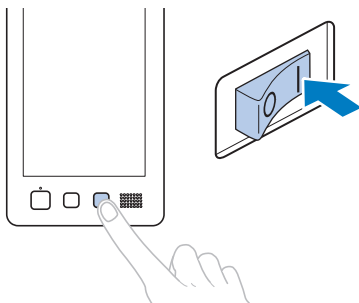
- ① 当画面右下角的无线局域网键显示为  时，触摸  可让机器检查是否有新的更新文件。如果有新文件，则会开始下载。

#### 提示

- 请勿在下载过程中关闭机器。
- 触摸  可暂停下载。若要重新开始，触摸 。

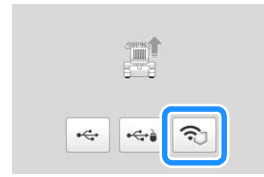
### 3 下载完成后关闭机器。

### 4 按自动穿线按钮的同时，打开主电源。

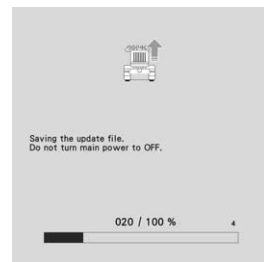
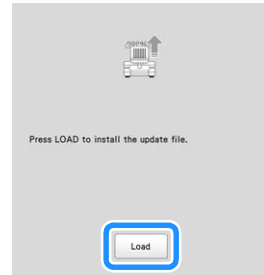


→ LCD 屏幕上将出现以下画面。

### 5 触摸 更新机器。

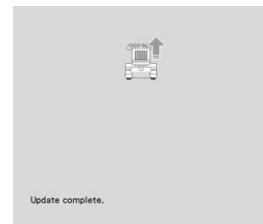


### 6 触摸 更新机器。



#### 提示

- 请勿在更新过程中关闭机器。
- 如果发生错误，将显示一条红色文字的错误信息。成功执行更新后，将显示以下信息。



### 7 关闭机器，然后再次打开。

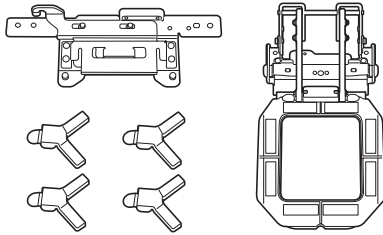
## 更新版本 1.1 可用的新功能

本文件說明隨軟體更新所新增之功能。

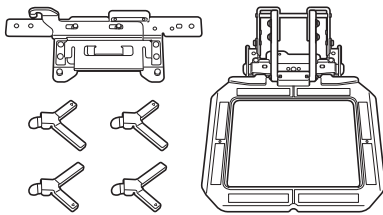
### 繡花框

您可使用選購的多功能磁力框刺繡花樣。若要使用這些磁力框，請將繡花臂框架 F 安裝到機器上。繡花臂框架 F 已隨附於多功能磁力框 M 套件或多功能磁力框 L 套件中。

如需關於多功能磁力框的詳細資訊，請洽詢 Brother 授權經銷商或附近的 Brother 客戶服務中心。



多功能磁力框 M 套件  
100 mm (寬) × 100 mm (高)



多功能磁力框 L 套件  
180 mm (寬) × 130 mm (高)


按  顯示預覽影像。在此影像中，磁力框將顯示如下。

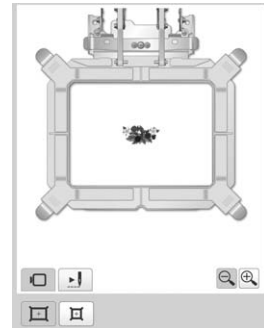


→ 即顯示預覽影像。

多功能磁力框 M 的影像 ()



多功能磁力框 L 的影像 ()



### [傳送至] 已新增至設定畫面

當使用 Link 功能傳輸刺繡花樣時，您可選擇 [刺繡畫面] 或 [刺繡設定畫面] 作為從電腦接收花樣時的機器畫面。



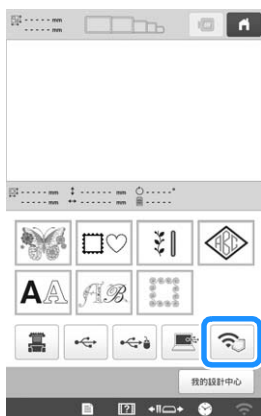
\* 如需關於 Link 功能的詳細資訊，請參考機器隨附的使用說明書。

## 刪除多個花樣

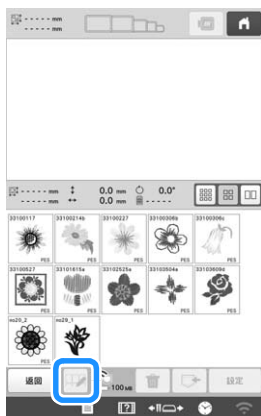
從機器記憶體、USB 媒體、電腦或透過無線 LAN 連線的資料夾中取出花樣時，可以選擇多個不需要的花樣並將其同時刪除。

1 按想要取出所需花樣的位置。


- 本例中，按下透過無線 LAN 連線的資料夾進行選取。

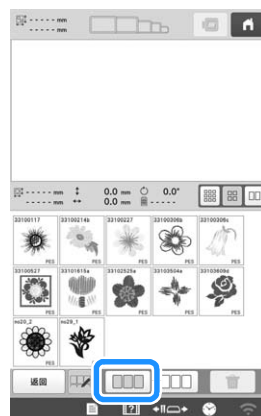


2 按 。




3 若要選擇多個花樣，按所需花樣的縮圖或者按

 (選擇全部花樣)。



→ 所選花樣的縮圖呈現藍色。

 備註

- 若要取消選擇花樣，再按一次縮圖或者按 。

4 按 。

→ 顯示所選花樣的刪除訊息後，按 。


## 使用無線 LAN 連線更新機器的軟體

當機器連線至無線網路時，更新檔案可直接下載到機器。

1 按 。



### 備註

- 機器會定期檢查伺服器上是否有新的更新檔案。若有新的更新檔案，無線 LAN 鍵會在畫面的右下角顯示為 。

2 按 [ 下載更新程式 ] 旁的 。

→ 機器開始下載更新檔案。



① 當畫面右下角的無線 LAN 鍵顯示為  時，按

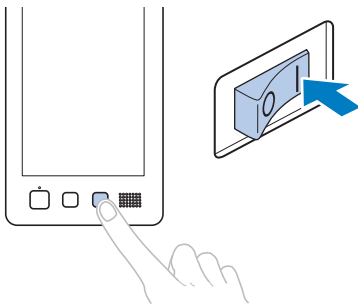
可讓機器檢查是否有新的更新檔案。若有新的檔案，則會開始下載。

### 提醒

- 下載過程中，請勿關機。
- 按  可暫停下載。若要重新開始，按 。

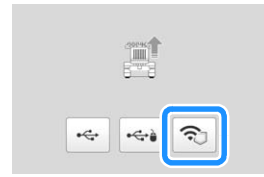
3 下載完成後關機。

4 按住自動穿線按鈕，同時將主電源開啓。

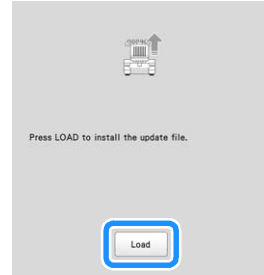


→ LCD 螢幕上將顯示以下畫面。

5 按  更新機器。

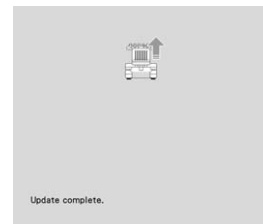


6 按  更新機器。



### 提醒

- 更新過程中，請勿關機。
- 若發生錯誤，將會顯示紅色文字錯誤訊息。如果更新成功，將顯示下列訊息。



7 關機，再開機。

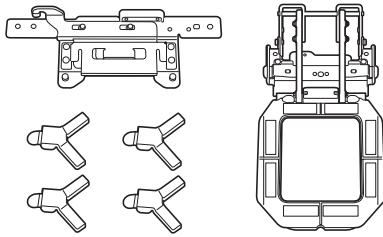
## 버전 1.1 에 업데이트 된 새로운 기능

소프트웨어 업데이트로 추가된 기능에 대한 설명입니다.

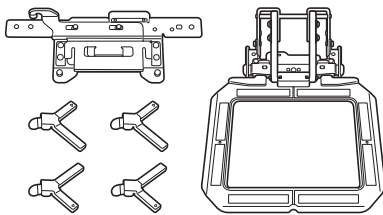
### 자수틀

옵션 다목적 자석 자수틀을 사용하여 패턴을 자수 놓을 수 있습니다. 이러한 자수틀을 사용하려면 자수틀 홀더 F 를 기기에 부착하세요. 자수틀 홀더 F 는 다목적 자석 자수틀 M 키트 또는 다목적 자석 자수틀 L 키트에 포함되어 있습니다.


다목적 자석 자수틀에 대한 자세한 내용은 공인 Brother 대리점이나 가까운 Brother 공인 서비스 센터에 문의하세요.



다목적 자석 자수틀 M 키트  
100 mm(W) × 100 mm(H)  
(4 인치 (W) × 4 인치 (H))



다목적 자석 자수틀 L 키트  
180 mm(W) × 130 mm(H)  
(7-1/8 인치 (W) × 5-1/8 인치 (H))


미리 보기 이미지를 표시하려면  을 터치하세요. 이 이미지에서 아래 그림과 같이 자수틀이 나타납니다.



→ 미리 보기 이미지가 표시됩니다.

다목적 자석 자수틀 M()의 이미지

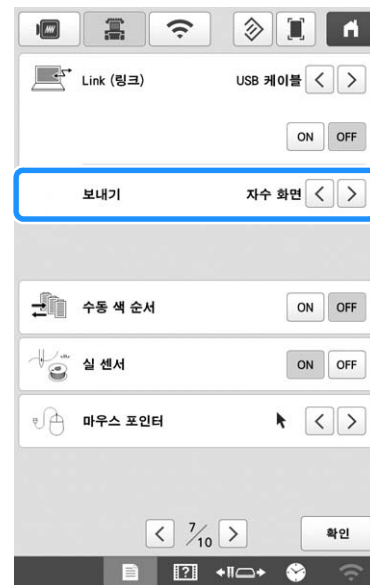


다목적 자석 자수틀 L()의 이미지



### 설정 화면에 [ 보내기 ] 추가

링크 기능을 사용하여 자수 패턴을 전송할 때에는 컴퓨터에서 기기의 패턴을 수신하는 화면으로 [ 자수 화면 ] 또는 [ 자수 설정 화면 ] 을 선택할 수 있습니다.



\* 링크 기능에 대한 자세한 내용은 기기에 포함된 작동 설명서를 참조하세요.



## 여러 패턴 삭제

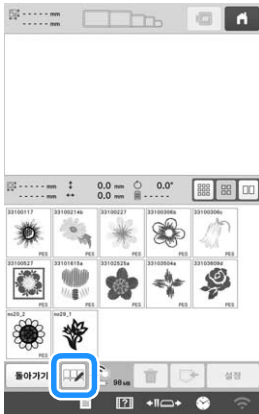
무선 LAN 연결을 통해 기기의 메모리, USB 미디어, 컴퓨터 또는 폴더에서 패턴을 불러올 때 필요하지 않은 패턴을 여러 개 선택하여 한 번에 삭제할 수 있습니다.

### 1 원하는 패턴을 불러올 위치를 터치하세요.

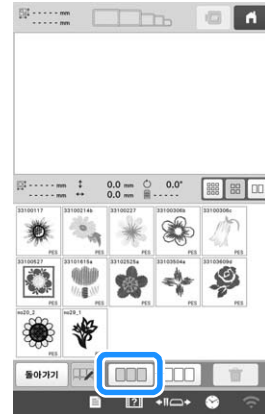
- 이 예에서는 무선 LAN 연결을 통해 불러오기 위해 폴더를 터치했습니다.



### 2 을 터치하세요.




### 3 패턴을 선택하려면 원하는 패턴의 섬네일이나 (모든 패턴 선택) 을 터치하세요.




→ 선택한 패턴의 섬네일은 파란색으로 표시됩니다.

### 메모

- 패턴을 선택 취소하려면 섬네일을 다시 터치하거나  을 터치하세요.


### 4 을 터치하세요.

→ 선택한 패턴을 삭제하라는 메시지가 나타난 후

 을 터치하세요.


## 무선 LAN 연결을 사용하여 기기의 소프트웨어 업데이트


기기가 무선 네트워크에 연결되어 있으면 업데이트 파일을 기기에 직접 다운로드할 수 있습니다.

1  을 터치하세요.

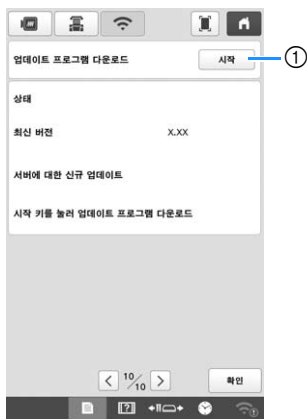




### 메모

- 기기는 서버에 새 업데이트 파일이 있는지 주기적으로 확인합니다. 새 업데이트 파일이 있으면 무선 LAN 키가 화면의 오른쪽 아래 모서리에  으로 표시됩니다.



2 [업데이트 프로그램 다운로드] 옆의  을 터치하세요.

→ 기기가 업데이트 파일의 다운로드를 시작합니다.



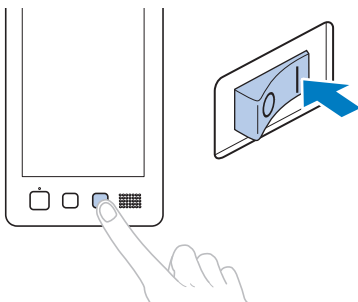
- ① 화면의 오른쪽 아래 모서리에 있는 무선 LAN 키가  으로 나타날 때  을 터치하면 기기가 새 업데이트 파일이 있는지 확인합니다. 새 파일이 있으면 다운로드가 시작됩니다.

### 참고


- 다운로드 중에 기기를 끄지 마세요.
-  을 터치하면 다운로드가 일시 중지됩니다. 다시 시작하려면  을 터치하세요.

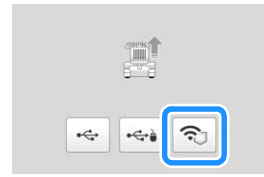
3 다운로드가 완료되면 기기를 끄세요.


4 자동 실 끼우기 버튼을 누른 상태에서 메인 전원을 켜세요.

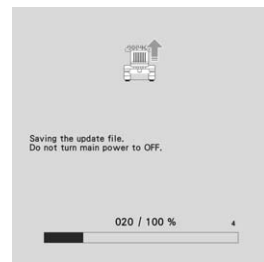
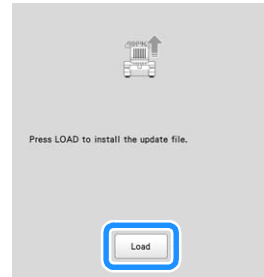


→ 다음 화면이 LCD에 나타납니다.

5  을 터치하여 기기를 업데이트하세요.

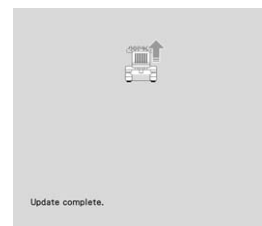


6  을 터치하여 기기를 업데이트하세요.



### 참고

- 업데이트 중에 기기를 끄지 마세요.
- 오류가 발생하는 경우 빨간색 텍스트의 오류 메시지가 나타납니다. 업데이트가 성공적으로 수행되면 다음 메시지가 나타납니다.



7 기기를 껐다가 다시 켜세요.

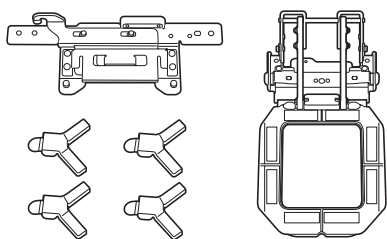
## バージョン 1.1 で追加された新機能

本書では、ソフトウェアアップデートで追加された機能について説明しています。

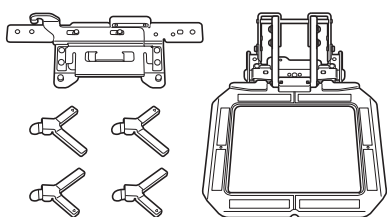
### 刺しゅう枠

別売のマルチマグネット枠を使って刺しゅうできます。ミシンへの取り付けには台枠 F を使用します。台枠 F はマルチマグネット枠 M キット、マルチマグネット枠 L キットに付属されています。


マルチマグネット枠について詳しくは、お買い上げの販売店、または「PR/VR 専用ダイヤル」にご相談ください。



マルチマグネット枠 M キット  
ヨコ 100mm× タテ 100mm



マルチマグネット枠 L キット  
ヨコ 180mm× タテ 130mm


 を押した後に表示される仕上がりイメージ画面での枠表示は以下のようになります。

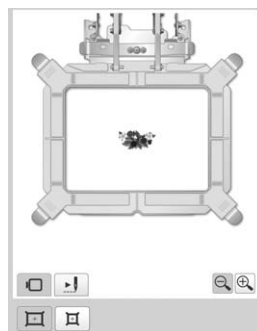


→ イメージが表示されます。

マルチマグネット枠 M の枠表示 ()



マルチマグネット枠 L の枠表示 ()



### 設定画面に [受信画面] を追加

Link 機能を使ってパソコンからミシンに刺しゅう模様を転送するときに、ミシン側で刺しゅう模様を受信する画面を [縫製画面] または [縫製設定画面] から選択することができます。



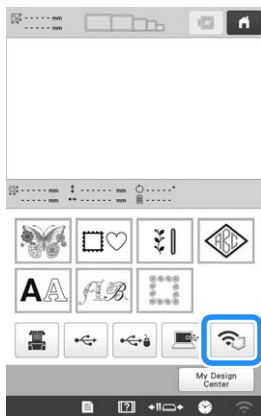
\* Link 機能について詳しくは、ミシンの取扱説明書を参照してください。

## 複数模様を削除する

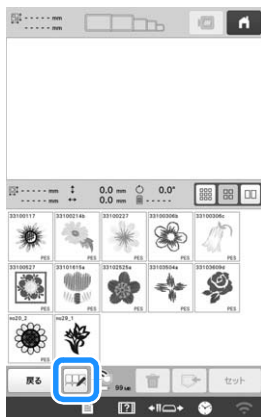
マシン、USB メディア、パソコン、無線 LAN 接続フォルダに記憶された模様を呼び出すときに、不要な模様を複数選択して一度に削除することができます。

### 1 模様の呼び出し先を押します。

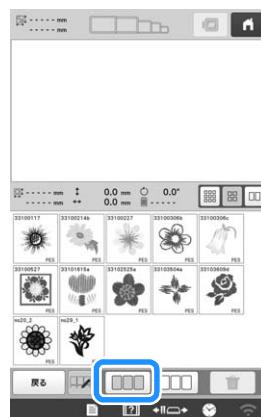
- ここでは、無線 LAN 接続フォルダを押す例としています。



### 2 を押します。




### 3 サムネイルから模様を選択するか、 (すべての模様を選択する) を押します。




→ 選択した模様はサムネイルが青く表示されます。

### お知らせ

- 選択を解除するときは、もう一度サムネイルを押すか、 を押します。

### 4 を押します。

→ 選択した模様を削除するメッセージが表示されるので、 を押します。


## 無線 LAN 接続を使用してミシンのソフトウェアをアップデートする

マシンが無線 LAN 接続しているときはアップデートファイルを直接マシンにダウンロードすることができます。

- 1  を押します。




### お知らせ

- ミシンは定期的にサーバーに新しいアップデートファイルがあるか確認します。新しいアップデートファイルがあるときは、画面右下にある無線 LAN キーの表示は  になります。

- 2 [更新プログラムダウンロード] の横にある **スタート** を押します。

→ アップデートファイルのダウンロードが開始されます。



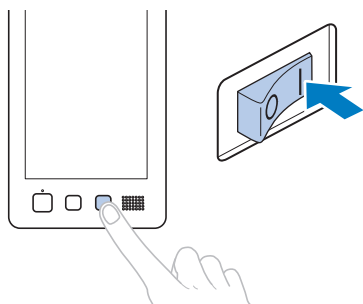
- ① 画面右下の無線 LAN キーの表示が  のときに、**スタート** を押すと、マシンはサーバーに新しいアップデートファイルがあるか確認します。新しいファイルがあるときは、ダウンロードが開始されます。

### お願い


- ダウンロード中は電源を切らないでください。
- ダウンロード中に **中断** を押すと、ダウンロードは一旦中断されます。ダウンロードを再開するときは、**再開** を押してください。

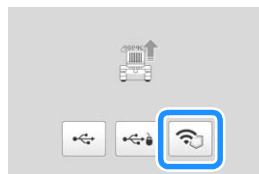
- 3 ダウンロード完了後、ミシンの電源を切ります。

- 4 自動針穴糸通しスイッチを押しながら、電源を入れます。



→ 以下の画面が液晶画面に表示されます。

- 5  を押して、マシンをアップデートします。



- 6 **取り込み** を押して、マシンをアップデートします。



### お願い

- アップデート中は電源を切らないでください。
- エラーが発生すると、赤い文字のエラーメッセージが表示されます。アップデートが成功すると、次のメッセージが表示されます。



- 7 ミシンの電源スイッチを入れ直します。

English  
German  
French  
Dutch  
Italian  
Spanish  
Portuguese-BR  
Russian  
Chinese-simp (简体中文)  
Chinese-trad  
Korean  
Japanese  
884-T15  
Version 0