

# Manual de utilizare

Mașină de brodat

Product Code (Cod produs): 888-G60/G70/G72

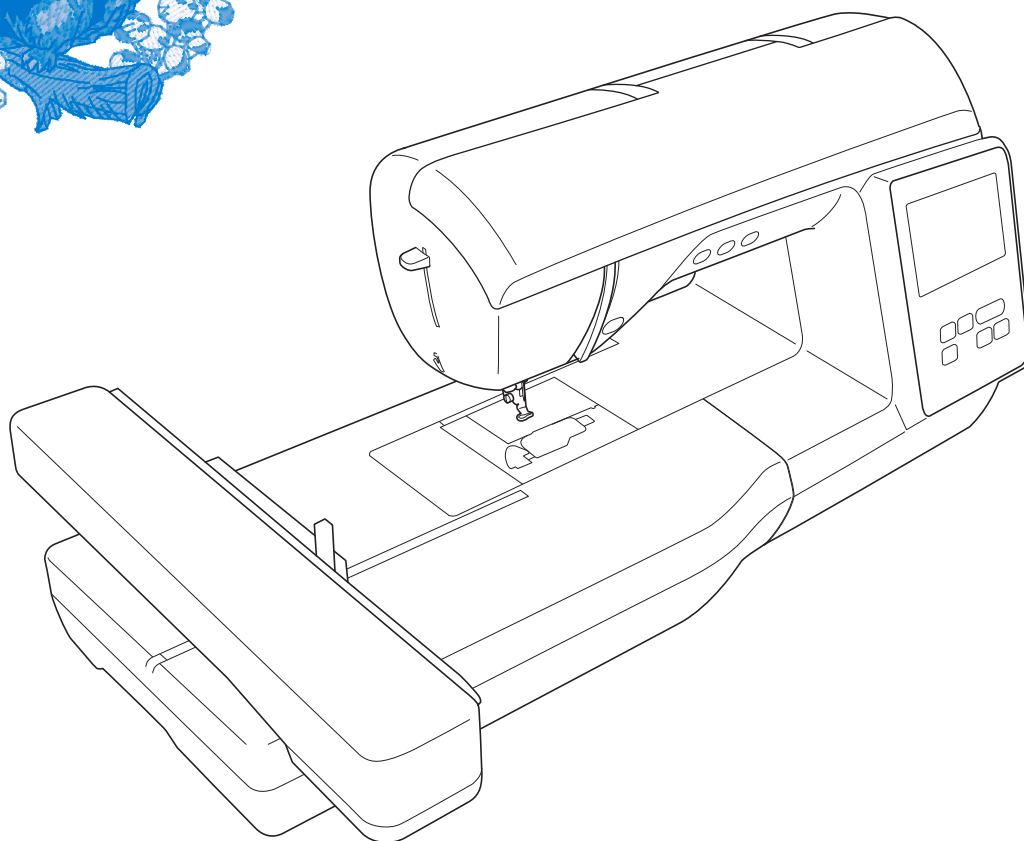

Citiți acest document înainte de a utiliza mașina.  
Vă recomandăm să păstrați acest document la îndemână pentru consultare ulterioară.



## INTRODUCERE

Vă mulțumim că ați cumpărat această mașină. Înainte de a utiliza mașina, pentru a putea folosi corect diversele sale funcții, citiți cu atenție capitolul „INSTRUCȚIUNI IMPORTANTE DE SIGURANȚĂ” și apoi studiați acest manual. După ce ați parcurs manualul, păstrați-l la îndemână pentru a-l mai putea consulta și altădată.

## INSTRUCȚIUNI IMPORTANTE DE SIGURANȚĂ

Înainte de a încerca să utilizați mașina, vă rugăm să citiți cu atenție aceste instrucțiuni de siguranță.

### ⚠ PERICOL

- Pentru a reduce riscul de electrocutare

**1** Deconectați întotdeauna de la priză cablul de alimentare al mașinii imediat după utilizare, când curățați mașina, când realizați orice reglaje în cadrul operațiunilor de întreținere efectuate de utilizator menționate în acest manual sau când lăsați mașina nesupravegheată.

### ⚠ AVERTISMENT

- Pentru a reduce riscul de arsuri, incendiu, electrocutare sau vătămare corporală.

**2** Deconectați întotdeauna de la priză cablul de alimentare al mașinii când realizați orice reglaje menționate în manualul de instrucțiuni.

- Pentru a scoate mașina din priză, comutați întrerupătorul mașinii la poziția cu simbolul „O” pentru a opri mașina, apoi țineți de ștecher și trageți-l afară din priză. Nu trageți de cablu.
- Conectați mașina direct la priză. Nu utilizați un cablu prelungitor.
- Scoateți întotdeauna mașina din priză când se produce o pană de curent.

### **3** Pericole electrice:

- Această mașină trebuie conectată la o sursă de alimentare C.A. care se încadrează în intervalul indicat pe eticheta cu specificații. Nu o conectați la o sursă de alimentare cu curent continuu sau la un invertor. Dacă aveți dubii privind tipul de sursă de alimentare de care dispuneți, contactați un electrician calificat.
- Această mașină este aprobată pentru utilizare numai în țara de achiziție.

### **4** Nu utilizați niciodată mașina în cazul în care

- aceasta are cablul sau ștecherul deteriorat, dacă nu funcționează corespunzător, a fost supusă unui șoc mecanic, este deteriorată sau dacă pe unitate s-a vărsat apă. Duceți mașina la cel mai apropiat dealer autorizat Brother pentru examinare, reparare și reglare electrică sau mecanică.
- În timp ce mașina este depozitată sau în uz, dacă observați orice lucru neobișnuit, cum ar fi un miros, căldură, o decolorare sau deformare, încetați imediat utilizarea mașinii și deconectați cablul de alimentare.
- Când transportați mașina, asigurați-vă că o duceți de mâner. Ridicarea mașinii ținând-o de orice altă componentă poate deteriora mașina sau aceasta poate cădea, ceea ce ar putea duce la vătămări corporale.
- Când ridicați mașina, aveți grijă să nu faceți mișcări bruște sau neatente, deoarece acestea pot duce la vătămări corporale.

### **5** Întotdeauna păstrați zona de lucru curată:

- Nu utilizați mașina dacă fantele de aerisire sunt obturate. Aveți grijă ca în fantele de aerisire ale mașinii să nu se acumuleze depuneri de scame, praf și material destrămat.
- Nu scăpați și nu introduceți corpuri străine în nicio fantă.
- Nu folosiți mașina în locuri unde se utilizează produse pe bază de aerosoli (spray) sau unde se administrează oxigen.
- Nu folosiți mașina lângă o sursă de căldură, cum ar fi un cuptor sau un fier de călcat; în caz contrar, mașina, cablul de alimentare sau articolul de îmbrăcăminte care este brodat se poate aprinde, provocând un incendiu sau electrocutarea.
- Nu puneți mașina pe o suprafață instabilă, cum ar fi o masă nesigură sau înclinată; în caz contrar, mașina poate cădea, ducând la vătămări corporale.

### **6** Este necesar să se acorde o atenție specială în timpul brodării:

- Întotdeauna acordați o mare atenție acului. Nu utilizați ace îndoite sau deteriorate.
- Nu vă apropiați degetele de nicio piesă în mișcare. Acordați atenție specială zonei din jurul acului mașinii.

- Dacă se efectuați orice reglaje în zona acului, comutați întrerupătorul mașinii în poziția cu simbolul „O” pentru a opri mașina.
- Nu utilizați o placă de ac deteriorată sau necorespunzătoare, deoarece aceasta ar putea provoca ruperea acului.

**7** Această mașină nu este o jucărie:

- Este necesar să fiți foarte atent când mașina este utilizată de copii sau în apropierea acestora.
- Ambalajul de plastic în care a fost furnizată această mașină nu trebuie lăsat la îndemâna copiilor sau trebuie aruncat. Nu lăsați niciodată copiii să se joace cu ambalajul, deoarece există pericol de sufocare.
- Nu utilizați mașina în aer liber.

**8** Pentru o durată de viață mai lungă:

- Nu utilizați și nu depozitați mașina în spații cu umiditate foarte ridicată sau expuse la lumina directă a soarelui. Nu utilizați și nu depozitați mașina în apropierea unui radiator, a unui fier de călcat, a unei lămpi cu halogen sau a altor obiecte fierbinți.
- Nu utilizați soluții de curățare sau solvenți organici, de exemplu diluant, gazolină sau alcool, la curățarea mașinii. În caz contrar, finisajul se poate decoji sau se poate zgâria.
- Când înlocuiți sau instalați orice ansambluri de piese, piciorușe presor, acul sau orice altă componentă, consultați Manualul de utilizare pentru a asigura instalarea corectă.

**9** Pentru reparare sau reglare:

- În cazul în care se defectează lampa de iluminat, aceasta trebuie înlocuită de un dealer autorizat Brother.
- În cazul producerii unei defecțiuni sau dacă este necesar un reglaj, mai întâi consultați tabelul referitor la localizarea și remedierea problemelor prezentat în ultima parte a Manualului de utilizare, pentru a verifica și a regla dumneavoastră înșivă mașina. Dacă problema persistă, vă rugăm să consultați dealerul local autorizat Brother.

**Utilizați mașina numai în scopul pentru care a fost concepută, conform prezentării oferite în cadrul acestui manual.**

**Utilizați accesoriile recomandate de producător, conform specificațiilor din acest manual.**

**Cuprinsul prezentului manual precum și specificațiile acestui produs pot fi modificate fără notificare prealabilă.**

**Pentru informații suplimentare și actualizări referitoare la produs, vizitați site-ul nostru web la adresa [www.brother.com](http://www.brother.com)**

## **PĂSTRAȚI ACESTE INSTRUCȚIUNI. Această mașină este destinată uzului casnic.**

### **CU EXCEPȚIA UTILIZATORILOR DIN ȚĂRILE MEMBRE CENELEC**

Această mașină nu este concepută pentru a fi utilizată de persoane (inclusiv copii) cu capacități fizice, senzoriale sau mentale reduse sau care nu dispun de experiența și cunoștințele necesare, cu excepția cazurilor în care aceste persoane beneficiază de supraveghere sau instrucțiuni referitoare la utilizarea mașinii din partea unei persoane care poartă responsabilitatea pentru siguranța lor. Copiii trebuie supravegheați pentru a vă asigura că nu se joacă cu mașina.

### **PENTRU UTILIZATORII DIN ȚĂRILE MEMBRE CENELEC**

Această mașină poate fi utilizată de copiii cu vârsta de 8 ani sau mai mari și de persoane cu capacități fizice, senzoriale sau mentale reduse sau care nu au experiența sau cunoștințele necesare dacă sunt supravegheate sau dacă li s-au dat instrucțiuni privind utilizarea în siguranță a mașinii și au înțeles riscurile implicate. Copiii nu trebuie să se joace cu această mașină. Curățarea și întreținerea de către utilizator nu trebuie efectuate de copii fără a fi supravegheați.

# NUMAI PENTRU UTILIZATORII DIN MAREA BRITANIE, IRLANDA, MALTA ȘI CIPRU

## IMPORTANT

- În cazul în care înlocuiți siguranța ștecherului, utilizați o siguranță aprobată de ASTA și compatibilă cu standardul BS 1362, care poartă marcajul  și care are valorile nominale marcate pe ștecher.
- Nu uitați să instalați capacul siguranței. Nu utilizați niciodată ștechere de la care lipsește capacul siguranței.
- În cazul în care priza disponibilă nu este una adecvată pentru ștecherul livrat împreună cu acest echipament, trebuie să contactați un dealer autorizat Brother pentru a obține un cablu corespunzător.

## Declarație de conformitate (numai pentru Europa și Turcia)

Noi, Brother Industries, Ltd. 15-1 Naeshiro-cho, Mizuho-ku, Nagoya 467-8561 Japonia declarăm că acest produs este fabricat în conformitate cu cerințele esențiale ale tuturor directivelor și regulamentelor relevante aplicate în Comunitatea Europeană.

Declarația de conformitate (DoC) poate fi descărcată de pe Site web Brother support. Vizitați [support.brother.com](http://support.brother.com)

## Declarația de conformitate pentru Directiva 2014/53/ UE pentru echipamente radio (numai pentru Europa și Turcia) (Aplicabilă pentru modelele cu interfețe radio)

Noi, Brother Industries, Ltd. 15-1 Naeshiro-cho, Mizuho-ku, Nagoya 467-8561 Japonia declarăm că aceste produse sunt fabricate în conformitate cu prevederile directivei 2014/53/UE pentru echipamente radio.

Declarația de conformitate (DoC) poate fi descărcată de pe Site web Brother support. Vizitați [support.brother.com](http://support.brother.com)

## Rețea LAN fără fir (wireless) (numai pentru modelele cu funcția Rețea LAN fără fir)

Această mașină este compatibilă cu interfața fără fir.

Banda (benzile) de frecvență: 2.400-2.483,5 MHz

Puterea maximă a semnalului de radiofrecvență transmis în banda (benzile) de frecvență: Sub 20 dBm (e.i.r.p)

# Condiții de utilizare

## IMPORTANT-VĂ RUGĂM SĂ CITIȚI CU ATENȚIE:

Aceste condiții de utilizare („Acord”) reprezintă un acord juridic încheiat între Brother Industries, Ltd. („Compania”) și dumneavoastră care reglementează utilizarea de către dumneavoastră a oricăror programe software, instalate sau puse la dispoziție de companie pentru a fi utilizate cu produsele pentru cusut sau artisanale („Produsul companiei”). Termenul „programe software” se referă la oricare și la toate datele incluse, datele modelelor, formatul datelor, programele firmware ale produsului companiei și la aplicația pentru PC sau pentru dispozitive mobile.

Prin utilizarea programului software și a produsului companiei, se consideră că ați acceptat să respectați termenii prezentului acord. Dacă nu sunteți de acord cu termenii acestui acord, compania nu dorește să vă acorde licența programului software și nu aveți permisiunea să utilizați programul software. Modificările și completările aduse prezentului acord pot fi atașate la programul software.

Dacă o persoană acceptă acest acord în numele unei entități, atunci compania consideră că această persoană are dreptul legal să încheie acorduri juridice în numele entității respective.

## Termeni și condiții

### 1 Acordarea licenței.

- 1.1 În conformitate cu prezentul acord, prin prezentul compania vă acordă o licență personală, neexclusivă, netransferabilă și revocabilă pentru utilizarea programului software numai cu produsul companiei.
- 1.2 Dreptul dumneavoastră de a utiliza programul software se face printr-o licență și nu prin vânzare, și numai pentru a fi utilizat de către dumneavoastră în conformitate cu prezentul acord. Compania sau furnizorii acesteia păstrează toate drepturile, titlurile și avantajele legate de programul software, inclusiv dar fără a se limita la toate drepturile de proprietate intelectuală aferente.

### 2 Restricții

- 2.1 Cu excepția celor menționate expres în prezentul acord sau în conformitate cu orice prevederi legislative locale, trebuie să vă angajați că:
  - 2.1.1 nu veți dezasambla, decompila, efectua inginerie inversă, traduce sau încerca într-un alt mod să înțelegeți codul sursă al programului software (inclusiv datele sau conținuturile create folosind produsul companiei sau aplicații software de editare a conținutului; în cele ce urmează, aceleași prevederi se vor aplica și pentru Clauza 2.);
  - 2.1.2 nu veți crea lucrări derivate pe baza programului software, în întregime sau parțial.
  - 2.1.3 nu veți distribui, furniza sau pune la dispoziție programul software sub nicio formă, în întregime sau parțial, niciunei persoane fără a avea consimțământul prealabil scris al companiei;

- 2.1.4 nu veți copia programul software, cu excepția cazului în care aceste copii sunt necesare pentru utilizarea normală a programului software sau în cazul în care este necesar, pentru crearea unor copii de siguranță sau pentru securitate operațională.
- 2.1.5 nu veți transfera, închiria, cesiona, sublicența, împrumuta, traduce, îmbina, adapta, schimba, altera sau modifica, programul software, în întregime sau parțial, și nu veți permite combinarea sau integrarea în alte programe a programului software, în întregime sau parțial;
- 2.1.6 veți include nota referitoare la drepturile de autor și prezentul acord în toate copiile complete sau parțiale ale programului software; și
- 2.1.7 nu veți utiliza programul software în alte scopuri (inclusiv, dar fără a se limita la, utilizarea cu produse sau programe software neautorizate folosite la cusut/artisanale) altele decât cele prevăzute în Clauza 1 a prezentului acord.

### 3 Nu se oferă nicio garanție

ÎN LIMITA PERMISĂ DE LEGISLAȚIA ÎN VIGOARE, PREZENTUL PROGRAM SOFTWARE VĂ ESTE FURNIZAT „AȘA CUM ESTE” FĂRĂ GARANȚII SAU CONDIȚII DE ORICE FEL, ORALE SAU SCRISE, EXPRESE SAU TACITE. COMPANIA DECLINĂ ÎN MOD EXPRES ORICE GARANȚII TACITE SAU CONDIȚII DE VANDABILITATE, CALITATE SATISFĂCĂTOARE, NEECUTARE ȘI/SAU ADAPTABILITATE LA UN ANUMIT SCOP.

### 4 Limitarea răspunderii

- 4.1 COMPANIA NU ARE NICIO RESPONSABILITATE FAȚĂ DE DUMNEAVOASTRĂ, DE UTILIZATORII FINALI SAU DE ALTE ENTITĂȚI PENTRU ORICE PIERDERI DE PROFIT SAU DE VENITURI SAU DE ECONOMII, PIERDEREA DATELOR, ÎNTRERUPEREA UTILIZĂRII, SAU PENTRU DAUNE SECUNDARE, INCIDENTALE, SPECIALE, PUNITIVE SAU INDIRECTE SUPTATE DE RESPECTIVA PARTE (ÎN APLICAREA CONTRACTULUI SAU LA ÎNCĂLCAREA CONTRACTULUI), CHIAR DACĂ COMPANIA A FOST INFORMATĂ DE POSIBILITATEA PRODUCERII UNOR ASTFEL DE DAUNE, REZULTATE DIN SAU CARE AU LEGĂTURĂ CU PROGRAMUL SOFTWARE, SERVICIUL DE ASISTENȚĂ SAU PREZENTUL ACORD. ACESTE LIMITĂRI SE VOR APLICA ÎN LIMITA MAXIMĂ PERMISĂ DE LEGISLAȚIA ÎN VIGOARE CHIAR ȘI ÎN CAZUL ORICĂRUI EȘEC AL SCOPULUI ESENȚIAL AL ORICĂREI SOLUȚII LIMITATE.
- 4.2 ÎN POZITA CLAUZEI 3 SAU 4.1 DIN PREZENTUL, ACEST ACORD NU ÎȘI PROPUNE SĂ EXCLUDĂ SAU SĂ RESTRIȚIONEZE RESPONSABILITATEA COMPANIEI ÎN CAZ DE DECES SAU DE VĂTĂMARE CORPORALĂ REZULTATĂ DIN NEGLIJENȚĂ SAU SĂ LIMITEZE DREPTURILE STATUTARE ALE CONSUMATORULUI.

## 5 Rezilierea

- 5.1 Compania are dreptul să rezilieze prezentul acord în orice moment prin trimiterea unei notificări scrise către dumneavoastră în cazul încălcării oricărui termen ai prezentului acord și dacă nu rezolvați imediat o astfel de încălcare la solicitarea companiei.
- 5.2 În cazul rezilierii indiferent de motiv toate drepturile garantate de acest acord vor înceta, veți înceta toate activitățile autorizate în baza acestui acord și veți șterge și elimina imediat programul software din toate echipamentele informatice aflate în posesia dumneavoastră și veți șterge sau distruge toate copiile programului software sau lucrările derivate aflate în posesia dumneavoastră. Pe lângă prevederile anterioare, veți șterge conținutul sau datele modelelor create de pe produsul companiei aflat în posesia dumneavoastră.

## 6 Miscelanee

- 6.1 Nu puteți exporta sau reexporta programul software sau orice copie sau adaptare a acestuia încălcând orice prevederi legale și regulamente în vigoare.
- 6.2 Nu puteți atribui unui terț în întregime sau parțial prezentul acord sau orice interese asociate, fără a avea consimțământul prealabil scris al companiei. În cazul modificării controlului sau reorganizării în urma unei fuziuni, vânzări de active sau de acțiuni aceasta va fi considerată ca fiind o cesiune în conformitate cu prezentul acord.
- 6.3 Sunteți de acord că o încălcare a prezentului acord va cauza prejudicii ireparabile companiei pentru care despăgubirile financiare nu vor reprezenta o compensație adecvată, iar compania va avea dreptul să solicite compensații suplimentare echitabile pe lângă compensațiile prevăzute în prezentul acord sau în legislația în vigoare fără obligații sau alte garanții sau dovezi ale daunelor.
- 6.4 Dacă oricare dintre prevederile prezentului acord vor fi declarate sau se hotărăște că sunt anulate sau inaplicabile de către un tribunal competent, aceste prevederi vor fi separate și independente față de celelalte prevederi ale prezentului acord și valabilitatea celorlalte prevederi și a întregului acord nu va fi afectată.
- 6.5 Acest acord, împreună cu toate anexele și alte atașamente enumerate în prezentul, constituie întregul acord dintre părți referitor la subiectul în cauză și înlocuiește toate propunerile, orale sau scrise, dintre părți referitoare la subiectul în cauză.
- 6.6 În cazul în care compania nu insistă ca dumneavoastră să vă îndepliniți obligațiile din prezentul acord sau în cazul în care compania nu își exercită anumite drepturi față de dumneavoastră, sau în cazul în care compania întârzie să facă acest lucru, nu înseamnă că în acest caz compania a renunțat la drepturile sale față de dumneavoastră și că nu va mai trebui să respectați aceste obligații. În cazul în care compania renunță la drepturile sale față de dumneavoastră, compania o va face numai în scris și acest lucru nu înseamnă că va renunța la orice alte drepturi în cazul în care nu vă îndepliniți obligațiile ulterioare.

- 6.7 Acest acord este guvernat de legislația din Japonia și instanțele din Japonia au jurisdicție exclusivă asupra acestui acord cu excepția executării, caz în care jurisdicția instanțelor din Japonia va fi ne-exclusivă.
- 6.8 Compania poate actualiza prezentul acord în următoarele cazuri: A) Dacă modificările sunt efectuate în avantajul utilizatorilor sau B) Dacă actualizările acordului sunt adecvate, rezonabile și nu sunt contrare scopurilor acordului. Compania vă va notifica și vă va da posibilitatea să analizați orice modificare sau actualizări materiale ale acordului, prin publicarea unei notificări pe site-ul web al companiei sau pe un site web specificat de companie cu cel puțin 30 de zile înainte de intrarea în vigoare a acordului. După intrarea în vigoare a acordului, va trebui să îl respectați în cazul în care continuați să utilizați programul software.

## OBSERVAȚII REFERITOARE LA LICENȚELE OPEN SOURCE

Acest produs include programe software open-source. Pentru a consulta observațiile referitoare la licențele open source, vă rugăm să accesați secțiunea de descărcare a manualelor de pe pagina de start a modelului dumneavoastră, de pe Site web Brother support, aflat la adresa „ <http://s.brother/cphan/> ”.

## MĂRCI COMERCIALE

WPA™ și WPA2™ sunt mărci comerciale ale Wi-Fi Alliance®.

Orice denumiri comerciale sau nume de produs afișate pe produsele Brother, sau care au legătură cu documentele și cu orice materiale sunt toate mărci comerciale sau mărci înregistrate ale respectivelor companii.

## INFORMAȚII PRIVIND DREPTURILE DE AUTOR ȘI ACORDAREA LICENȚELOR

Acest produs include software dezvoltat de următorul furnizor:

©2008 Devicescape Software, Inc.

## PRECAUȚII PENTRU CONEXIUNEA FĂRĂ FIR

Pentru a vă proteja împotriva accesului neautorizat de pe internet, asigurați-vă că pentru conectarea aparatului la internet utilizați un router sau un program firewall.





# CUPRINS

## Capitolul 1 PREGĂTIREA MAȘINII 9

<b>Denumirile folosite pentru piesele mașinii .....</b>	<b>9</b>
Accesoriile incluse la livrare.....	10
<b>Pornirea/oprirea mașinii.....</b>	<b>11</b>
<b>Utilizarea ecranului LCD.....</b>	<b>12</b>
Ecranul de setări.....	12
Reglarea sensibilității la atingerea tastelor de control.....	13
<b>Funcțiile conexiunii la rețeaua fără fir.....</b>	<b>14</b>
Operații disponibile cu o conexiune la rețeaua fără fir.....	14
Activarea conexiunii la rețeaua fără fir.....	14
Utilizarea asistentului pentru configurarea conexiunii la rețeaua fără fir.....	14
<b>Bobinarea/Instalarea bobinei.....</b>	<b>16</b>
Bobinarea.....	16
Instalarea bobinei.....	19
<b>Înfilarea firului superior .....</b>	<b>20</b>
Înfilarea firului superior.....	20
<b>Înlocuirea acului.....</b>	<b>23</b>
Verificarea acului.....	23
Înlocuirea acului.....	23

## Capitolul 2 BRODAREA 25

<b>Pregătirea pentru brodare .....</b>	<b>25</b>
Atașarea unității de brodare.....	25
Brodarea unor finisaje elegante.....	27
Întinderea materialului textil pe gherghef.....	27
Fixarea gherghefului.....	29
<b>Brodarea.....</b>	<b>31</b>
Selectarea unui model de broderie.....	31
Brodarea unui model.....	34
Picioruș pentru brodat Coborâre automată.....	36
Ajustarea tensiunii firului.....	37
Reglarea suveicii (cea cu nicio culoare pe șurub).....	38
Utilizarea funcției de tăiere automată a firului (tăiere la terminarea culorii).....	38
Utilizarea funcției de tăiere a firului (Tăierea cusăturilor de trecere).....	39
Brodarea modelelor cu aplicații.....	39
Utilizarea unui model de chenar pentru realizarea unei aplicații.....	40
Modele de broderie secționare.....	41
<b>Editarea modelelor (Ecranul de editare a modelelor).....</b>	<b>42</b>
<b>Editarea modelelor (Ecranul cu setările broderiei).....</b>	<b>44</b>
Aliniați modelul și poziția acului.....	44
Brodarea caracterelor legate.....	45
Sortarea culorii firului.....	46
<b>Utilizarea funcție de memorie.....</b>	<b>46</b>
Salvarea modelelor de broderie.....	47
Apelarea modelelor de broderie.....	47

## Capitolul 3 ANEXĂ 49

<b>Îngrijire și întreținere.....</b>	<b>49</b>
Curățarea ecranului LCD.....	49
Curățarea suprafeței mașinii.....	49
Restricții privind lubrifierea.....	49
Precauții legate de depozitarea mașinii.....	49
Curățarea suportului suveicii.....	49
Ecranul tactil funcționează defectuos.....	50
Înlocuirea piciorușului pentru brodat.....	50
<b>Depanarea.....</b>	<b>51</b>
Lista modurilor de manifestare.....	51
Mesajele de eroare.....	54

Cum pot găsi informațiile de securitate ale rețelei fără fir (SSID și cheia rețea).....	56
Semnale sonore de funcționare.....	56
<b>Specificații .....</b>	<b>57</b>
<b>Actualizarea programului software al mașinii....</b>	<b>57</b>
<b>Index.....</b>	<b>58</b>

# Capitolul 1 PREGĂTIREA MAȘINII

## Notă

- Asigurați-vă că ați instalat cea mai recentă versiune a programului software.  
Consultați „Actualizarea programului software al mașinii” la pagina 57.

## Denumirile folosite pentru piesele mașinii

În funcție de modelul de mașină pe care l-ați cumpărat, aspectul poate să difere.

### ■ Piese principale

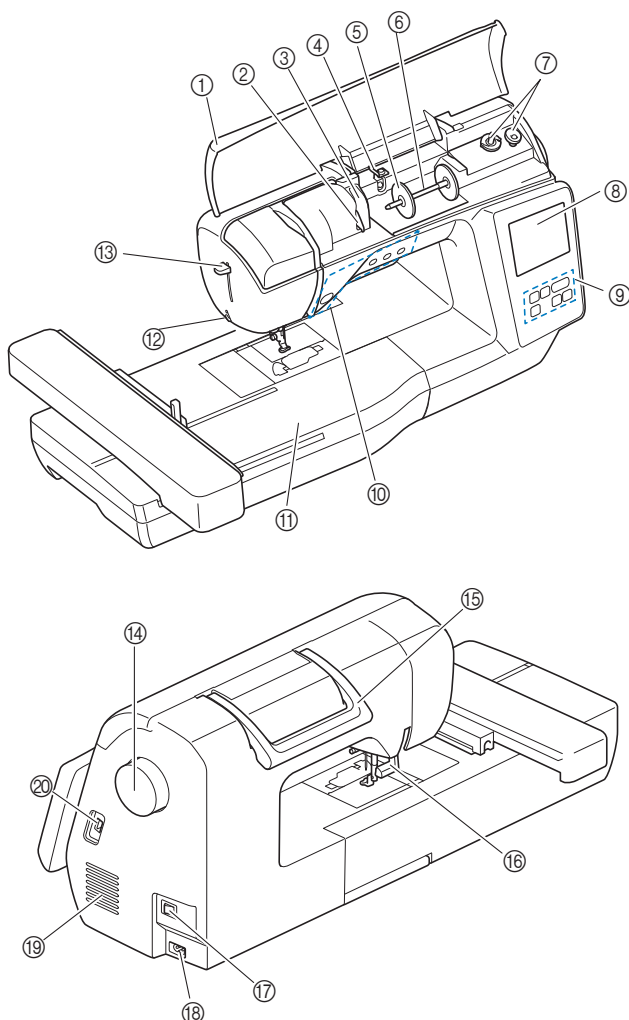

- Capac superior (pagina 16)
- Placă conducător de fir (pagina 17)
- Capac conducător de fir
- Conducător de fir pentru înfilarea bobinei și disc de pretensionare (pagina 18)
- Capac pentru mosor (pagina 17)
- Ax mosor (pagina 17)
- Bobinator (pagina 16)
- LCD (afișaj cu cristale lichide) (pagina 12)
- Panou de control (pagina 10)
- Butoane de control (pagina 10)
- Unitate de brodat
- Tăietor de fir (pagina 22)
- Pârghie dispozitiv de înfilare ac (pagina 22)
- Volant
- Mâner
- Pârghia piciorușului presor
- Înterupător principal (pagina 11)
- Conector de alimentare (pagina 11)
- Fante de aerisire
- Port USB (pentru o unitate de memorie flash USB) (pagina 47)

Rotiți volantul către dvs. (în sens invers acelor de ceasornic) pentru a ridica și a coborî acul.

Duceți mașina de mâner atunci când o transportați.

Ridicați și coborâți această pârghie pentru a ridica și a coborî piciorușul presor.

Fantele de aerisire permit circulația aerului în jurul motorului.

Nu acoperiți fantele de aerisire în timpul funcționării mașinii.

Utilizați șurubul piciorușului pentru brodat pentru a fixa piciorușul pentru brodat pe poziție.

### ■ Secțiune ac și picioruș presor

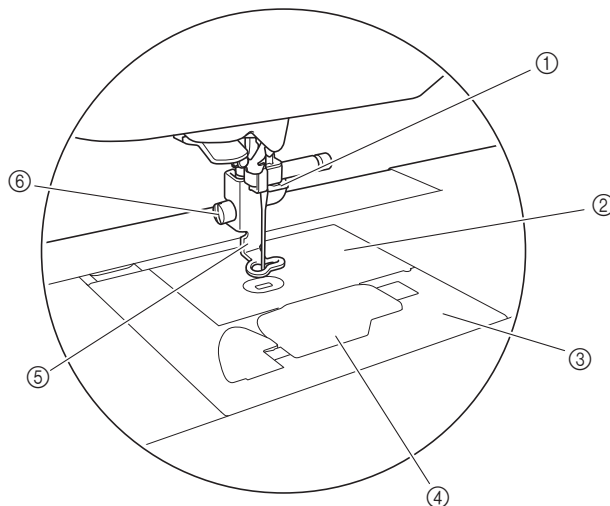

1 Conducător de fir de pe tija de fixare a acului (pagina 21)

2 Placă ac

3 Capac placă ac (pagina 19)

4 Capac bobină/suveică (pagina 19, 50)

5 Picioruș pentru brodat (pagina 34, 50)

Piciorușul pentru brodat ajută la controlul flexibilității materialului pentru o constanță mai bună a cusăturii.

6 Șurubul piciorușului pentru brodat (pagina 51)

Utilizați șurubul piciorușului pentru brodat pentru a fixa piciorușul pentru brodat pe poziție.

## ■ Unitate de brodat

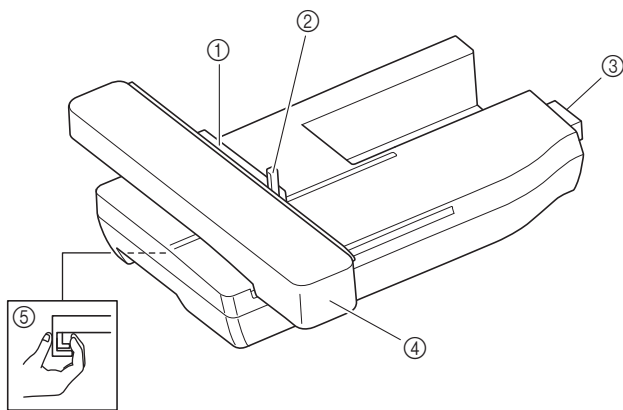

- ① Suport gherghef de brodat (pagina 30)
- ② Pârghie de fixare gherghef (pagina 29)
- ③ Conector unitate de brodat (pagina 25)
- ④ Transportor (pagina 25)
- ⑤ Buton de deblocare (pagina 26)

## ■ Butoane de control

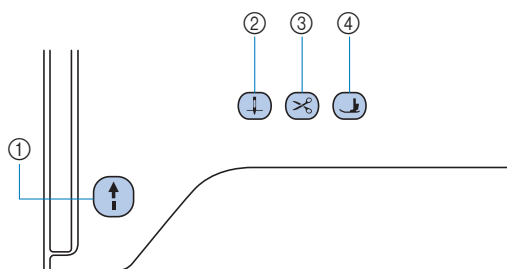

- ① **Buton „Start/Stop”**

Apăsați butonul „Start/Stop” pentru a porni sau a opri brodatul. Butonul își schimbă culoarea în funcție de modul de funcționare al mașinii.

Verde: Mașina este gata de brodat sau brodează.  
 Roșu: Mașina nu poate broda.  
 Portocaliu: Mașina înfășoară firul pe bobină sau axul bobinatorului este mutat în partea dreaptă.
- ② **Buton de poziționare ac**

Apăsați pe butonul de poziționare a acului pentru a ridica sau a coborî acul.
- ③ **Buton tăietor de fir**

Pentru a tăia atât firul superior, cât și firele de la bobină apăsați pe butonul tăietorului de fir după oprirea brodării.
- ④ **Buton de ridicare a piciorușului presor**

Apăsați pe acest buton pentru a coborî piciorușul presor și pentru a aplica presiune pe material. Apăsați din nou pe acest buton pentru a ridica piciorușul presor.

## ■ Panoul și tastele de control

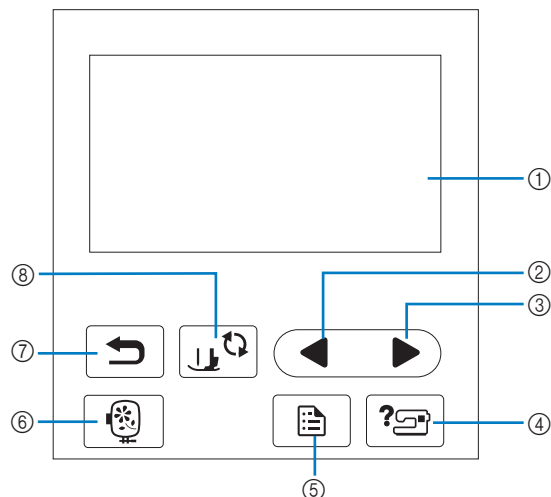

- ① **LCD (afișaj cu cristale lichide) (ecran tactil)**

Sunt afișate setările pentru modele și mesajele. Pentru efectuarea diverselor operațiuni, atingeți tastele afișate pe ecranul LCD. Pentru detalii, consultați secțiunea „Utilizarea ecranului LCD” la pagina 12.
- ② **Tasta Pagina anterioară**

Afișează ecranul anterior dacă există elemente care nu sunt afișate pe ecranul LCD.
- ③ **Tasta Pagina următoare**

Afișează ecranul următor dacă există elemente care nu sunt afișate pe ecranul LCD.
- ④ **Tasta Asistență**

Apăsați această tastă pentru a primi asistență în utilizarea mașinii.
- ⑤ **Tasta Setări**

Apăsați-o pentru a seta poziția de oprire a acului, sunetul avertizorului sonor și multe altele.
- ⑥ **Tasta Broderie**

Apăsați pentru a afișa ecranul de selectare a tipului de model.
- ⑦ **Tasta Înapoi**

Apăsați pe această tastă pentru a reveni la ecranul anterior.
- ⑧ **Tasta Picioruș presor/Înlocuire ac**

Apăsați înainte de a schimba acul, piciorușul presor etc. Această tastă blochează toate funcțiile tastelor și butoanelor, pentru a restricționa funcționarea mașinii.

### Notă

- Tastele de control ale acestei mașini sunt senzori tactili capacitivi. Acționați tastele prin atingerea directă a acestora cu degetele. Răspunsul tastelor variază în funcție de utilizator. Presiunea exercitată asupra tastelor nu afectează răspunsul din partea acestora.
- Dat fiind faptul că tastele de control reacționează diferit în funcție de utilizator, reglați setarea pentru „Reglarea sensibilității la atingerea tastelor de control” la pagina 13.
- La utilizarea unui stilou tactil electrostatic, asigurați-vă că vârful acestuia este de 8 mm sau peste. Nu utilizați un stilou tactil cu vârf ascuțit sau cu formă unică.

## Accesorii incluse la livrare

Pentru accesoriile incluse ale mașinii, consultați fișa suplimentară „Accesorii incluse”.

## Pornirea/oprirea mașinii

### ⚠️ AVERTISMENT

- Utilizați numai surse de alimentare pentru aparate de uz casnic. Utilizarea altor surse de alimentare poate provoca incendii, șocuri electrice sau deteriorarea mașinii.
- Asigurați-vă că ștecherile de pe cablul de alimentare sunt bine introduse în priză electrică și receptaculul dedicat cablului de alimentare de pe mașină. În caz contrar, există riscul de incendiu sau de electrocutare.
- Nu introduceți ștecherul cablului de alimentare într-o priză electrică în stare necorespunzătoare.
- Opiți alimentarea cu energie electrică utilizând întrerupătorul principal și scoateți ștecherul din priză în următoarele situații:
  - Dacă nu vă aflați în apropierea mașinii
  - După utilizarea mașinii
  - Dacă alimentarea cu energie se întrerupe în timpul utilizării mașinii
  - Dacă mașina nu funcționează corect din cauza unei conexiuni greșite sau a unei deconectări
  - În timpul furtunilor cu descărcări electrice

### ⚠️ ATENȚIE

- Utilizați numai cablul de alimentare livrat împreună cu această mașină.
- Nu utilizați prelungitoare sau adaptoare cu mai multe prize la care sunt conectate alte aparate. În caz contrar, există riscul de incendiu sau de electrocutare.
- Nu atingeți ștecherul cu mâinile ude. Există riscul de electrocutare.
- Dacă scoateți din priză cablul de alimentare, opriți mai întâi alimentarea mașinii de la întrerupătorul principal. Trageți întotdeauna de ștecher atunci când scoateți cablul de alimentare din priză electrică. Nu trageți de cablu; în caz contrar, acesta se poate deteriora, provocând un incendiu sau un șoc electric.
- Nu permiteți tăierea, deteriorarea, modificarea, îndoirea forțată, tragerea, răsucirea sau înfășurarea cablului de alimentare. Nu așezați obiecte grele pe cablu. Nu expuneți cablul la temperaturi ridicate. Nerespectarea acestor indicații poate duce la deteriorarea cablului sau la producerea de incendii sau șocuri electrice. În cazul deteriorării cablului sau a ștecherului, duceți mașina la reparat la un dealer autorizat Brother înainte de a continua utilizarea.
- Dacă mașina nu va fi utilizată o perioadă lungă de timp, scoateți din priză cablul de alimentare. În caz contrar, există riscul de incendiu.

- 1 Asigurați-vă că mașina este oprită (întrerupătorul principal se află în poziția „○”) și apoi introduceți cablul de alimentare în conectorul de alimentare de pe partea dreaptă a mașinii.
- 2 Introduceți ștecherul cablului de alimentare în priză de curent pentru uz casnic.

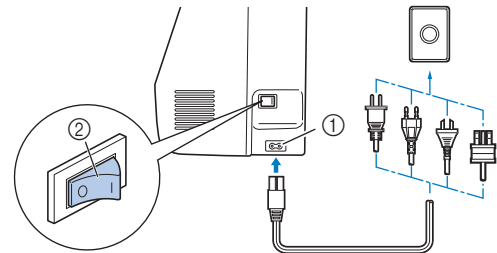

- ① Conector de alimentare  
② Întrerupător principal

- 3 Pentru a porni mașina, apăsați pe partea dreaptă a întrerupătorului principal aflat în dreapta mașinii (poziția „I”).

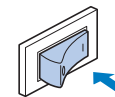

→ La pornirea mașinii, lumina, ecranul LCD și butonul „Start/Stop” se aprind. Mașina va scoate un zgomot în timp ce funcționează; aceasta nu este o defecțiune.

#### 📌 De reținut

- Dacă mașina este oprită în timpul broderării, funcționarea va fi reluată după recuplarea alimentării.

- 4 La pornirea mașinii, este redat filmul de deschidere. Apăsați în orice punct de pe ecran.

#### 💡 Notă

- Atunci când porniți pentru prima dată mașina, selectați limba preferată.



- 5 Pentru a opri mașina, apăsați pe partea din stânga a întrerupătorului principal (poziția „○”).

## Utilizarea ecranului LCD

### Ecranul de setări

Apăsați pe  pentru a modifica setările implicite ale mașinii. Apăsați pe  sau  după ce ați modificat setările necesare.

#### De reținut

- Pe mașina dvs. este instalată cea mai recentă versiune de software. Consultați dealerul local autorizat Brother sau vizitați „<http://s.brother/cphan/>” pentru actualizările disponibile.
- Puteți salva imaginea ecranului cu setările actuale pe o unitate de memorie flash USB apăsând pe  dacă unitatea de memorie flash USB este introdusă în portul USB. Fișierele sunt salvate în directorul „bPocket”.

### Setări pentru brodere

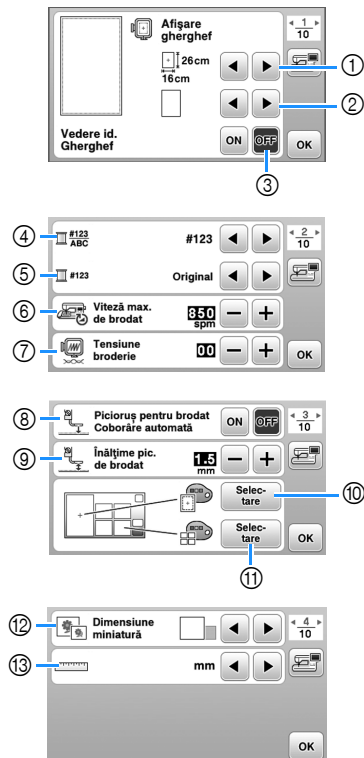

- 1 Selectați ghergheful pe care îl veți utiliza.
- 2 Selectați reperul pentru centru și caroiajul afișate.
- 3 Dacă ați selectat [ON], puteți selecta numai modele de broderie care corespund dimensiunii gherghefului selectat în pasul ①. (pagina 32)
- 4 Modificați afișarea culorii firului pe ecranul de brodere; numărul firului, denumirea culorii. (pagina 35)
- 5 Dacă este selectat firul cu numărul [#123], selectați marca firului. (pagina 35)
- 6 Selectați setarea pentru viteza maximă de brodere.
- 7 Reglați tensiunea firului superior pentru brodere. (pagina 37)
- 8 Dacă ați selectat [ON], apăsați pe butonul „Start/Stop” dacă piciorușul presor este ridicat automat pentru a coborî piciorușul înainte de a începe broderia. (pagina 36)
- 9 Selectați înălțimea piciorușului pentru brodat în timpul broderiei. (pagina 27)
- 10 Selectați culoarea de fundal pentru zona de afișare a broderiei.

- 11 Selectați culoarea de fundal pentru zona miniaturilor.
- 12 Selectați dimensiunea miniaturilor modelelor.
- 13 Selectați unitățile de afișare (mm/inci).

### Setări generale

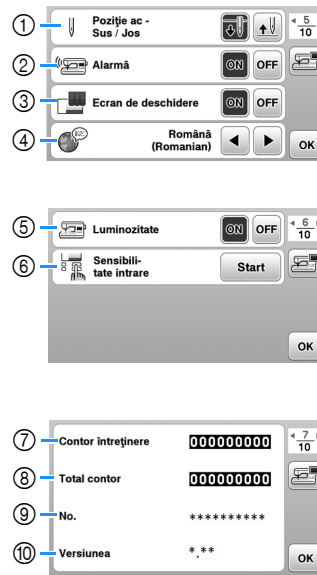

- 1 Selectați ca poziția de oprire a acului (poziția acului pentru momentul în care mașina nu funcționează) să fie sus sau jos.
- 2 Selectați dacă să auziți un bip ce indică funcționarea.
- 3 Selectați dacă doriți afișarea ecranului de deschidere la pornirea mașinii.
- 4 Selectați limba de afișare.
- 5 Selectați dacă aprindeți sau nu lumina în zona de lucru.
- 6 Selectați nivelul de sensibilitate la atingere pentru tastele de control. (pagina 13)
- 7 Afișați indicatorul de service, care notifică operatorul asupra termenului de efectuare a operațiunilor regulate de întreținere. (Pentru detalii, contactați dealerul autorizat Brother.)
- 8 Afișați numărul total de cusături brodate pe această mașină.
- 9 [No.] reprezintă codul intern al mașinii dvs.
- 10 Afișați versiunea programului instalat pe mașina dvs.

## Definirea setărilor pentru rețeaua LAN

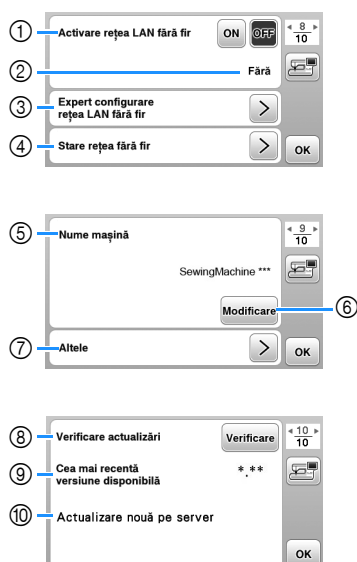

- ① Activați/dezactivați funcția rețea LAN fără fir. (pagina 14).
- ② Afișați numele SSID conectat. (pagina 14)
- ③ Configurați mașina pentru conectarea la funcția rețea LAN fără fir. (pagina 14)
- ④ Verificați starea rețelei LAN fără fir.
- ⑤ Afișați numele mașinii cu funcția rețea LAN fără fir.
- ⑥ Modificați [Nume mașină].
- ⑦ Afișați un meniu pentru a defini alte setări sau resetați setările de conectare ale rețelei LAN fără fir. (pagina 16)
- ⑧ Verificați dacă aveți instalată cea mai recentă versiune de software. Versiunea va fi afișată în [Cea mai recentă versiune disponibilă].
- ⑨ Afișați cea mai recentă versiune de software.
- ⑩ Afișează un mesaj dacă opțiunea [Actualizare nouă pe server] este disponibilă pentru această mașină. Dacă este afișată opțiunea [Actualizare nouă pe server], actualizați mașina. (pagina 57)

## Reglarea sensibilității la atingerea tastelor de control

Puteți regla sensibilitatea tastelor de control pe 5 niveluri. Afișați ecranul de setări pentru a seta nivelul dorit.

- 1 Apăsați pe pentru a afișa ecranul de setări.
- 2 Afișați pagina 6 printr-o apăsare pe .
- 3 Apăsați pe [Start].

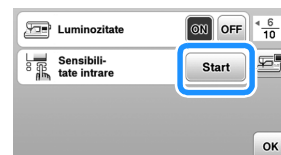

- 4 Modificați [Sensibilitate intrare] apăsând pe .
  - Cu cât setarea este mai mare, cu atât mai sensibile vor fi tastele. Setarea implicită este [3].
  - Vă recomandăm să selectați setarea maximă dacă utilizați un stilou tactil electrostatic.
  - În timp ce reglați sensibilitatea la atingere, apăsați pe pentru a verifica dacă tasta răspunde. Când tasta răspunde, valoarea definită, care indică sensibilitatea, luminează intermitent.



- 5 Apăsați pe pentru a reveni la ecranul anterior.

## Dacă mașina nu răspunde când este apăsată o tastă de control

Opriiți mașina, apoi mențineți apăsat (Buton tăietor de fir) și porniți mașina pentru a reseta parametrul [Sensibilitate intrare]. Afișați ecranul de setări și apoi reglați din nou setarea pentru [Sensibilitate intrare].

## Funcțiile conexiunii la rețeaua fără fir

### Operații disponibile cu o conexiune la rețeaua fără fir

Această mașină suportă o conexiune la rețeaua fără fir. Următoarele operații utile vor fi disponibile dacă mașina este conectată la o rețea fără fir.

#### Notă

- Conectați mașina și calculatorul la aceeași rețea.
- Transferați fără fir un model de broderie de pe computer pe mașină utilizând aplicația Windows dedicată (Design Database Transfer). Aplicația poate fi descărcată de la următoarea adresă URL.  
<http://s.brother/cahkb/>
- \* Setările trebuie definite în Design Database Transfer. Pentru informații suplimentare, consultați manualul aplicației Design Database Transfer.

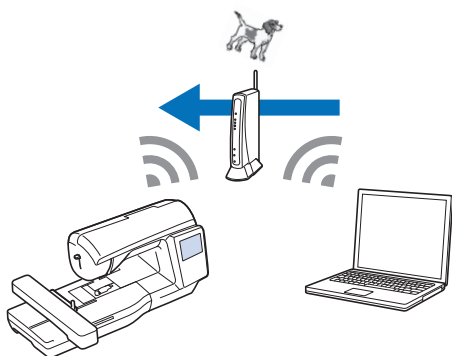

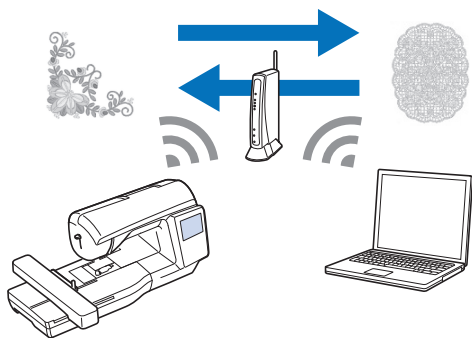

- Transferați fără fir pe mașină un model de broderie editat pe computer cu programul de editare a broderiilor (PE-DESIGN versiunea 11 sau ulterioară). De asemenea, transferați în PE-DESIGN un model de broderie editat pe mașină.
- \* Setările trebuie definite în PE-DESIGN. Pentru informații suplimentare, consultați manualul aplicației PE-DESIGN.



## Activarea conexiunii la rețeaua fără fir

Mașina poate fi conectată la rețeaua fără fir.

- 1 Apăsați pe  pentru a afișa ecranul de setări.
- 2 Afișați pagina 8 printr-o apăsare pe .
- 3 Selectați pentru [Activare rețea LAN fără fir] opțiunea [ON].

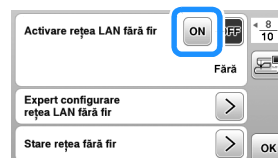

→ Mașina se pregătește pentru conectarea la rețeaua fără fir.

### ■ Cerințe pentru conectarea la rețeaua fără fir

Conectarea la rețeaua fără fir se face conform standardelor IEEE 802.11 b/g/n și utilizează frecvența de 2,4 GHz.

#### De reținut

- Nu puteți configura o rețea fără fir dacă utilizați protocolul WPA/WPA2 Enterprise.

## Utilizarea asistentului pentru configurarea conexiunii la rețeaua fără fir

Conexiunea la rețeaua fără fir poate fi configurată în mai multe moduri. Vă recomandăm metoda care utilizează asistentul de pe această mașină.

- 1 Pentru conectarea mașinii la o rețea fără fir, aveți nevoie de informațiile de securitate (SSID și cheia de rețea) ale rețelei dumneavoastră locale. Cheia de rețea poate fi numită și parolă, cheia de securitate sau cheia de criptare. Verificați informațiile de securitate și notați-le în tabelul de mai jos.

SSID	Cheie de rețea (parolă)

#### De reținut

- Conexiunea la rețeaua fără fir nu poate fi configurată dacă nu aveți informațiile de securitate.
- Cum găsiți informațiile de securitate
  - ① Verificați manualul rețelei locale.
  - ② Numele SSID implicit poate fi numele producătorului sau numele modelului.
  - ③ Dacă nu găsiți informațiile de securitate, contactați producătorul ruterului, administratorul de rețea sau furnizorul de servicii internet.
  - ④ Pentru anumite SSID-uri și chei de rețea (parole) trebuie să respectați scrierea cu majuscule și minuscule.



- 2 Apăsați pe > aflat lângă [Expert configurare rețea LAN fără fir].

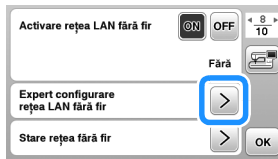

→ Va fi afișată o listă cu SSID-urile disponibile.

- 3 Selectați SSID-ul notat.



→ Va fi afișat ecranul pentru introducerea cheii de rețea (parolă).

### De reținut

- Dacă afișați paginile anterioare sau paginile următoare, apăsați pe tasta ◀ sau pe ▶ pentru a căuta SSID-ul notat.
- Dacă SSID-ul nu este afișat, introduceți-l conform instrucțiunilor de mai jos.

- 1 Apăsați pe SSID nou aflat la terminarea listei SSID.
- 2 Introduceți SSID-ul dorit și apoi apăsați pe OK.
- 3 Selectați metoda de autentificare și modul de criptare.

- Dacă utilizați o conexiune anterioară, apăsați pe SSID salvat și apoi selectați SSID-ul salvat.

- 4 Introduceți cheia de rețea (parola) notată și apoi apăsați pe OK.

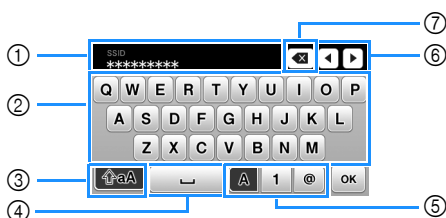

- 1 Zonă de introducere text
- 2 Taste caractere
- 3 Tasta Caps
- 4 Tasta spațiu
- 5 Tasta litere/numere/simboluri
- 6 Taste cursor (Mutați cursorul la stânga sau la dreapta.)
- 7 Tasta Backspace (Șterge caracterele de la poziția cursorului.)

- 5 Dacă este afișat următorul mesaj, apăsați pe OK.



→ Dacă s-a stabilit o conexiune, este afișat următorul mesaj.

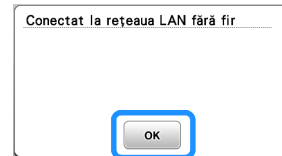

- 6 Apăsați pe OK pentru a ieși din configurare.

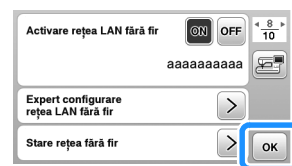

→ Utilizați [Nume mașină] de la pagina 9, din setările ecranului, pentru funcția LAN fără fir.

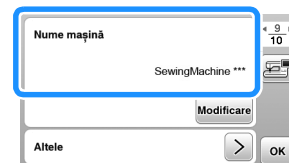

### De reținut

- În timpul conectării, puterea semnalului poate fi verificată cu ajutorul tastei pentru rețeaua LAN fără fir aflată în colțul din dreapta jos al ecranului de selectare a tipului modelului.



- După configurarea conexiunii la rețeaua fără fir, va fi stabilită o conexiune la rețeaua fără fir de fiecare dată când mașina este pornită. Totuși, pentru [Activare rețea LAN fără fir] din ecranul de setări al rețelei LAN fără fir trebuie să fie selectată opțiunea [ON].

## ■ Configurarea conexiunii LAN fără fir din meniul [Altele]

Meniul [Altele] de la pagina 9 a ecranului de setări conține următorii parametri.

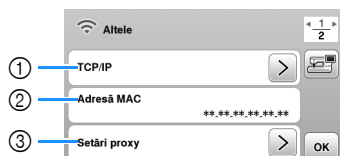
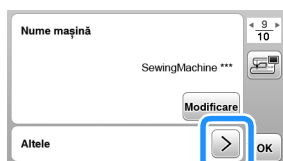

- ① Setările TCP/IP pot fi introduse manual.
- ② Afișează adresa MAC.
- ③ Dacă aveți nevoie de setările serverului proxy.
- ④ Resetează setările conexiunii la rețeaua LAN fără fir.

## Bobinarea/Instalarea bobinei

### ⚠ ATENȚIE

- Utilizați bobina din plastic primită la cumpărarea acestei mașini sau bobine de același tip. Înălțimea bobinei este de 11,5 mm (cca. 7/16 inci). SA156 este o bobină din clasa 15.

### Bobinarea

Această secțiune descrie cum se înfășoară firul pe o bobină.

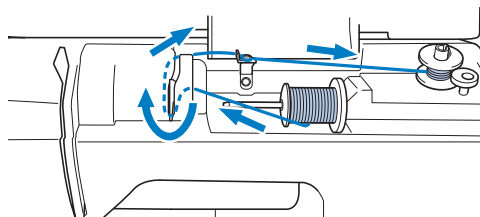

#### 📖 De reținut

- Când se realizează bobinarea pentru brodată, asigurați-vă că utilizați firul de bobină recomandat pentru această mașină.

#### 1 Deschideți capacul de sus.

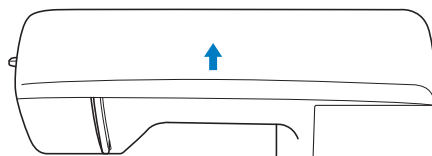

#### 2 Așezați bobina pe axul bobinatorului astfel încât creștătura bobinei să fie aliniată cu arcu de pe ax și apoi împingeți axul bobinatorului spre dreapta până când se fixează pe poziție.

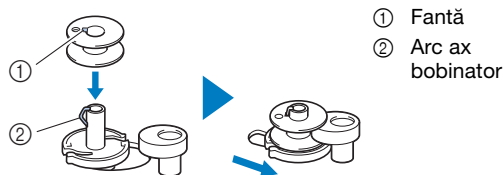

**De reținut**

- Așezați bobina în suveică respectând orientarea din bobinator, pentru a putea instala bobina respectând direcția corectă de înfășurare a firului pe bobină.

Marcajul „b” de pe una din lateralele bobinei incluse cu această mașină poate fi utilizat ca referință.

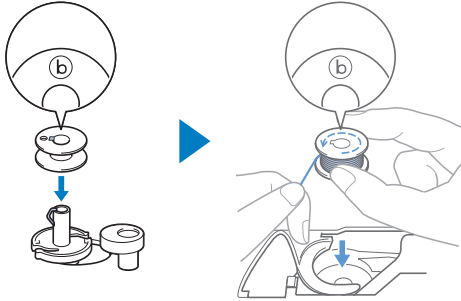
**3** Scoateți capacul pentru mosor și așezați mosorul cu fir pentru bobină pe axul mosorului.

Glisați mosorul pe axul mosorului astfel încât firul să se desfășoare spre față de la partea de jos. În caz contrar, firul se poate încurca în jurul axului mosorului.

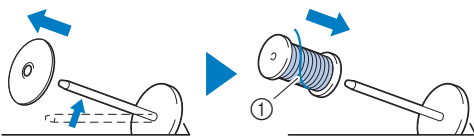

- 1 Firul se desfășoară spre față de la partea de jos.

**4** Glisați capacul pentru mosor pe axul mosorului.

Glisați capacul pentru mosor cât mai mult posibil spre dreapta, așa cum este prezentat în imagine, cu partea rotunjită orientată spre stânga.

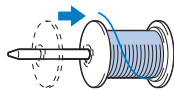
**ATENȚIE**

- Dacă mosorul sau capacul pentru mosor nu sunt instalate corect, firul se poate încurca în jurul axului, determinând ruperea acului.
  - Sunt disponibile capace pentru mosor de trei dimensiuni, fapt ce vă permite să alegeți capacul care se potrivește cel mai bine cu mărimea mosorului utilizat. În cazul în care capacul este prea mic pentru mosorul utilizat, firul s-ar putea agăța în fanta mosorului sau mașina se poate deteriora. Dacă utilizați un mosor de format mini, utilizați inserția pentru mosor (mosor de format mini).
- Pentru detalii despre inserția pentru mosor (mosor de format mini), consultați „De reținut” la pagina 17.

**De reținut**

- Dacă utilizați mosorul așa cum este prezentat mai jos, utilizați inserția pentru mosor (mosor de format mini). Asigurați-vă că inserția pentru mosor este bine introdusă. După instalare, trageți de fir și verificați dacă firul se derulează fără să se agățe.

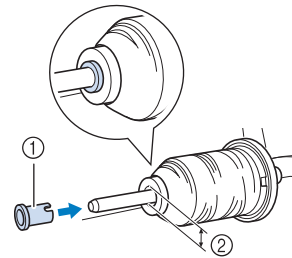

- 1 Inserție mosor (mosor de format mini)
- 2 Diametrul orificiului 8,0 mm - 10,5 mm (5/16 inci - 13/32 inci)
- 3 Mosor (fir înfășurat încrucișat)

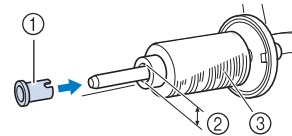

- Dacă utilizați un fir care se desfășoară rapid, de exemplu un fir metalic, înainte de a introduce mosorul cu fir pe ax puneți plasa de protecție peste mosor. Dacă plasa de protecție mosor este prea lungă, îndoiți-o astfel încât să se potrivească cu mărimea mosorului.

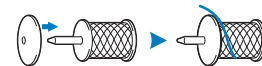
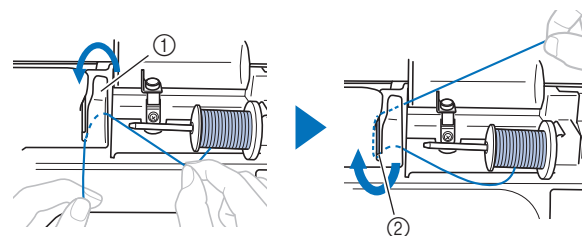
**5** Ținând firul în apropierea mosorului, treceți firul prin capacul conducătorului de fir. Apoi, treceți firul pe sub placa conducătorului de fir și trageți-l spre dreapta.

- 1 Capac conducător de fir
- 2 Placă conducător de fir

- 6** Treceți firul pe sub cârligul de pe conducătorul de fir pentru înfilarea bobinei și apoi înfășurați-l în sens invers acelor de ceasornic, pe sub discul de pretensionare.

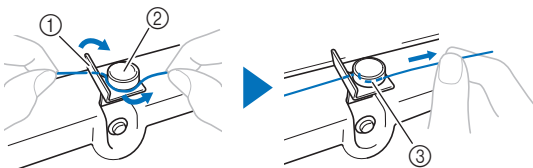

- ① Conducător de fir pentru înfilarea bobinei
- ② Disc de pretensionare
- ③ Trageți-l cât de la interior este posibil

**Notă**

- Asigurați-vă că firul este trecut pe sub discul de pretensionare.

- 7** Înfășurați firul în sensul acelor de ceasornic în jurul bobinei de 5 sau 6 ori, treceți firul prin fanta de ghidare de pe suportul bobinatorului și apoi trageți firul pentru a-l tăia.

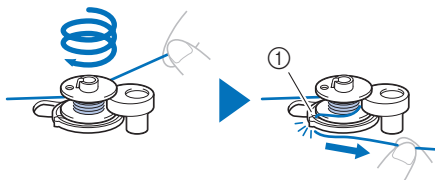

- ① Fanta ghidajului pe suportul bobinatorului (cu tăietorul încorporat)

**Notă**

- Nu uitați să înfășurați firul în jurul bobinei în sensul acelor de ceasornic; în caz contrar, firul se va înfășura în jurul axului bobinatorului.

**ATENȚIE**

- Tăiați firul conform indicațiilor. Dacă bobina este înfășurată fără a se tăia firul cu tăietorul încorporat în fanta de ghidare din suportul bobinatorului, firul s-ar putea încurca în bobină sau acul s-ar putea îndoi sau rupe atunci când pe bobină nu va mai fi suficient fir.

- 8** Porniți mașina.
- Butonul „Start/Stop” se aprinde în culoarea portocalie.
- 9** Apăsați pe butonul „Start/Stop” pentru a începe bobinarea.

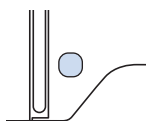

- 10** Dacă bobinarea încetinește, apăsați pe butonul „Start/Stop” pentru a opri mașina.

**ATENȚIE**

- Dacă înfășurarea bobinei încetinește, opriți mașina; în caz contrar, mașina s-ar putea defecta.

- 11** Tăiați firul, glisați axul bobinatorului spre stânga până când se fixează pe poziție și apoi scoateți bobina.

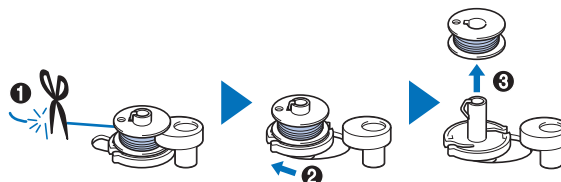

- 12** Scoateți mosorul pentru firul bobinei de pe axul mosorului.

## Instalarea bobinei

Instalarea bobinei pe care a fost înfășurat firul.  
Puteți începe să brodați imediat fără a trage în sus firul bobinei, prin simpla introducere a bobinei în suveică și ghidând firul prin fanta din capacul plăcii acului.

### ⚠ ATENȚIE

- Utilizați o bobină pe care firul a fost înfășurat corect; în caz contrar, acul s-ar putea rupe sau tensiunea firului va fi incorectă.





- Înainte de a introduce sau de a schimba bobina, asigurați-vă că ați apăsat pe  de pe panoul de control pentru a bloca toate tastele și butoanele; în caz contrar, se pot produce vătămări corporale dacă este apăsat butonul „Start/Stop” sau orice alt buton și mașina pornește.

1 Porniți mașina.

2 Apăsați o dată sau de două ori pe  (Buton de poziționare ac) pentru a ridica acul.

3 Apăsați pe .

- Dacă pe ecranul LCD este afișat mesajul [Se coboară automat piciorușul presor?], apăsați pe  pentru a continua.

→ Ecranul se schimbă și toate tastele și butoanele de control sunt blocate (cu excepția .

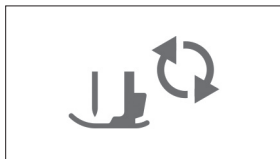

4 Ridicați pârghia piciorușului presor.

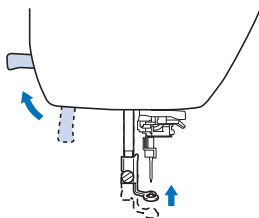

5 Glisați zăvorul de pe capacul bobinei spre dreapta și scoateți capacul bobinei.

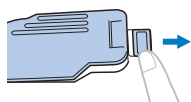

6 Introduceți bobina în suveică astfel încât firul să se deruleze spre stânga.

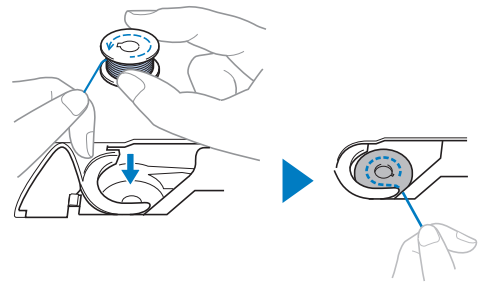

### De reținut

- Pentru direcția corectă de bobinare a firului, așezați întotdeauna bobina în suveică respectând orientarea de pe axul bobinatorului.

Marcajul „b” de pe una din lateralele bobinei incluse cu această mașină poate fi utilizat ca referință.

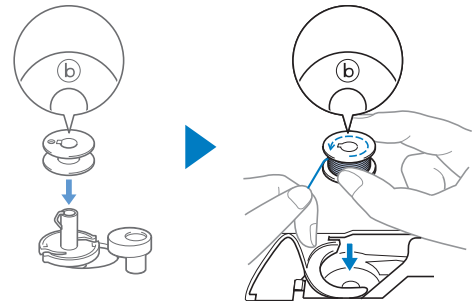

7 Apăsați ușor bobina cu mâna dreaptă (1), apoi ghidați capătul firului în jurul lamei capacului plăcii acului cu mâna stângă (2).

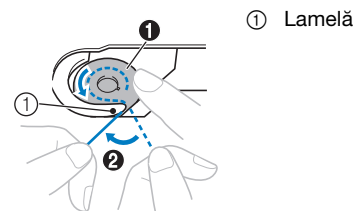

### ⚠ ATENȚIE

- Asigurați-vă că apăsați în jos bobina cu degetul și că desfășurați corect firul acesteia, în caz contrar firul putându-se rupe sau tensiunea acesteia fiind incorectă.

- 8** În timp ce apăsați ușor bobina în jos cu mâna dreaptă (1), ghidați firul prin fanta din capacul plăcii acului (2) și trageți-l ușor cu mâna stângă (3).

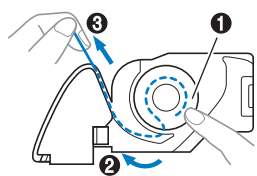

#### De reținut

- Urmând instrucțiunile din această figură, ghidați firul în jurul lamelei de pe capacul plăcii acului, trecând firul așa cum este prezentat în 2, apoi trageți ușor de fir când ați ajuns în poziția 3; firul va intra în arcul de tensionare al suveicii pentru a aplica firului de la bobină tensiunea adecvată în timpul broderii.

- 9** În timp ce apăsați ușor bobina în jos cu mâna dreaptă (1), continuați să ghidați firul prin fanta cu mâna stângă (2). Apoi, tăiați firul cu ajutorul tăietorului (3).

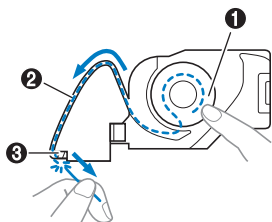



#### De reținut

- Asigurați-vă că ați înfilat corect și complet firul conform acestor instrucțiuni. Dacă firul este numai așezat în fanta din capacul plăcii acului, firul de la bobină nu va fi înfilat corect, afectând negativ calitatea broderii sau tensiunea firului va fi incorectă.

- 10** Fixați la loc capacul bobinei.

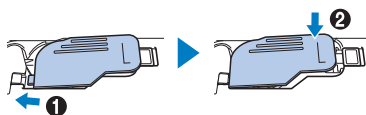
Introduceți lamela de pe capacul bobinei în creștătura de pe capacul plăcii acului și apoi apăsați ușor pe partea din dreapta.



- 11** Apăsați pe  pentru a debloca toate tastele și butoanele.

## Înfilarea firului superior

### ATENȚIE

- La înfilarea firului superior, urmați cu atenție instrucțiunile. Dacă înfilarea firului superior nu se realizează în mod corect, firul s-ar putea încurca, iar acul s-ar putea îndoi sau rupe.
- Nu utilizați niciodată o greutate a firului de 20 sau mai mică.

## Înfilarea firului superior

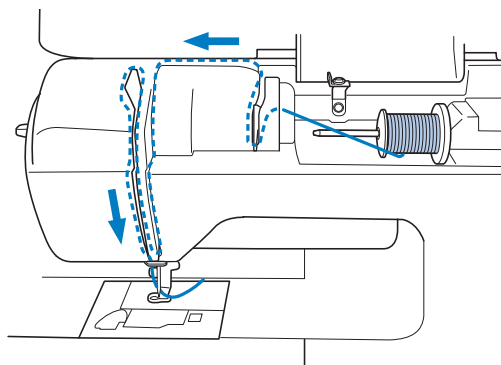



→ La înfilarea firului superior, urmați cu atenție instrucțiunile.

- 1** Porniți mașina.

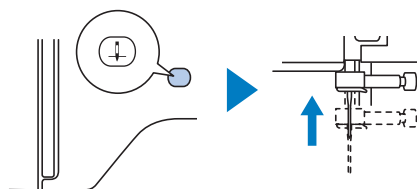
- 2** Apăsați o dată sau de două ori pe  (butonul de poziționare a acului) pentru a ridica acul.



- 3** Apăsați pe .

- Dacă pe ecranul LCD este afișat mesajul [Se coboară automat piciorușul presor?], apăsați pe  pentru a continua.

→ Ecranul se schimbă și toate tastele și butoanele de control sunt blocate (cu excepția .

### ATENȚIE

- La înfilarea acului, asigurați-vă că ați apăsat pe  de pe panoul de control pentru a bloca toate tastele și butoanele; în caz contrar, se pot produce vătămări corporale dacă este apăsat butonul „Start/Stop” sau orice alt buton și mașina pornește.

- 4 Utilizați pârghia piciorușului presor pentru a ridica piciorușul presor.

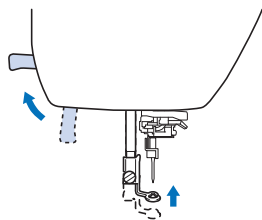

#### De reținut

- Dacă piciorușul presor nu este ridicat, mașina nu poate fi înfilată.

- 5 Scoateți capacul pentru mosor și așezați mosorul cu fir pe axul mosorului.

Glisați mosorul pe axul mosorului astfel încât firul să se desfășoare spre față de la partea de jos. În caz contrar, firul se poate încurca în jurul axului mosorului.

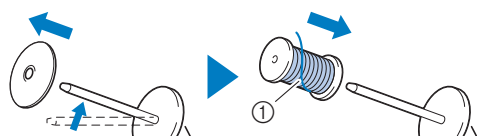

- ① Firul se desfășoară spre față de la partea de jos.

- 6 Glisați capacul pentru mosor pe axul mosorului.

Glisați capacul pentru mosor cât mai mult posibil spre dreapta, așa cum este prezentat în imagine, cu partea rotunjită orientată spre stânga.

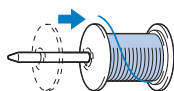

## ⚠ ATENȚIE

- Alegeți un capac pentru mosor care se potrivește cel mai bine cu dimensiunea mosorului utilizat. Pentru informații suplimentare referitoare la alegerea capacelor de mosor pentru firul ales, consultați „De reținut” la pagina 17.

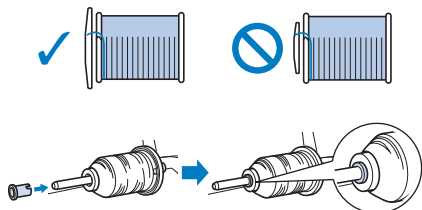

- Dacă mosorul sau capacul pentru mosor nu este corect poziționat, firul se poate încurca în jurul axului mosor sau acul se poate rupe.

- 7 Ținând firul în apropierea mosorului, treceți firul prin capacul conducătorului de fir. Apoi, treceți firul pe sub placa conducătorului de fir și trageți-l în sus.

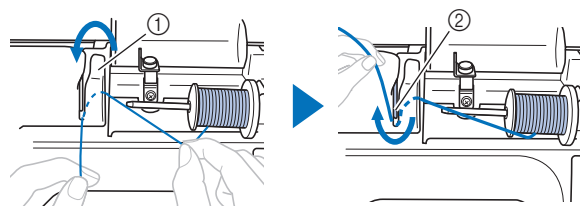

- ① Capac conducător de fir  
② Placă conducător de fir

- 8 În timp ce țineți firul trecut pe sub placa conducătorului de fir, treceți firul prin canalul pentru fir în ordinea indicată mai jos.

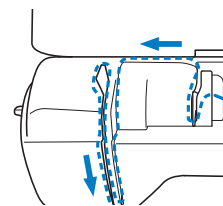

#### Notă

- Dacă piciorușul presor a fost coborât și clapeta este închisă, mașina nu poate fi înfilată. Asigurați-vă că piciorușul presor este ridicat pentru a deschide clapeta înainte de înfilarea mașinii. În plus, înainte de a îndepărta firul superior, aveți grijă să ridicați piciorușul presor pentru a deschide clapeta.
- Această mașină este echipată cu un vizor care vă permite să verificați poziția pârghiei de ridicare a firului. Priviți prin acest vizor și asigurați-vă că firul este trecut corect prin pârghia de ridicare.

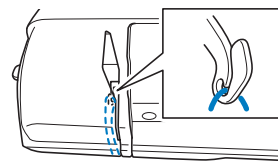

- 9 Glisați firul prin spatele conducătorului de fir de pe tija de fixare a acului.

Firul poate fi glisat cu ușurință prin spatele conducătorului de fir de pe tija de fixare a acului ținând firul cu mâna stângă și introducând firul cu mâna dreaptă, așa cum este prezentat în imagine. Asigurați-vă că firul a fost trecut prin stânga lamelei conducătorului de fir de pe tija de fixare a acului.

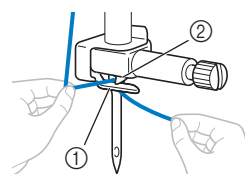

- ① Conducătorului de fir de pe tija de fixare a acului  
② Lamelă

- 10** Verificați dacă acul și firul sunt compatibile cu dispozitivul de înfilare a acului. Dacă acestea sunt compatibile, treceți la pasul următor.

- Dispozitivul de înfilare a acului poate fi utilizat cu ace pentru mașini de la 75/11 până la 90/14.
- Dacă dispozitivul de înfilare a acului nu poate fi folosit, introduceți manual firul prin orificiul acului din față spre spate. În acest caz, nu uitați să blocați toate tastele și butoanele de control prezentate în pasul **3**.

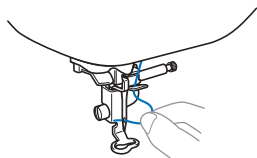

- 11** Trageți de capătul firului, care a fost trecut prin conducătorul de fir de pe tija de fixare a acului, spre stânga, apoi treceți firul prin fanta conducătorului de fir al dispozitivului de înfilare și apoi trageți ferm firul dinspre față și introduceți-l în fanta discului conducătorului de fir al dispozitivului de înfilare marcat cu „7” până la capăt.

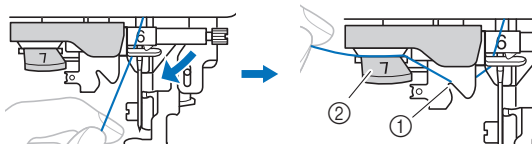

- ① Fanta conducătorului de fir  
② Discul conducătorului de fir

- 12** Coborâți pârghia piciorușului presor pentru a coborî piciorușul presor.

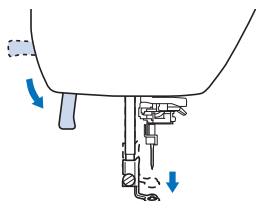

- 13** Tăiați firul cu tăietorul de fir aflat în stânga mașinii.

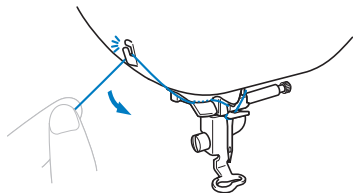

**Notă**

- Dacă se utilizează un fir care se desfășoară rapid de pe mosor, cum ar fi un fir metalic, înfilarea acului poate fi dificilă dacă firul este tăiat. De aceea, este indicat să nu utilizați tăietorul de fir, ci să trageți în afară circa 8 cm (cca. 3 inci) de fir după ce treceți firul prin discul conducătorului de fir (marcat cu „7”).

- 14** Coborâți pârghia dispozitivului de înfilare a acului aflat în stânga mașinii până când auziți un clic, apoi aduceți încet pârghia în poziția inițială.

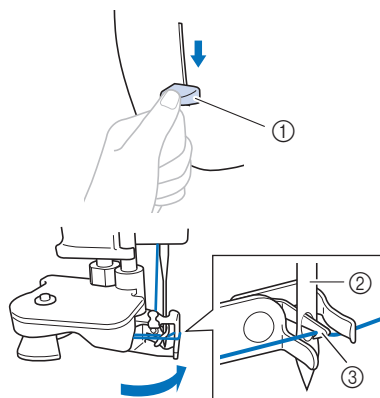

- ① Pârghie dispozitiv de înfilare ac  
② Ac  
③ Cârlig

**Notă**

- Dacă acul nu este ridicat în poziția sa maximă, dispozitivul de înfilare a acului nu poate înfila acul. Dacă acul nu este în poziția maximă, rotiți volantul în sens invers acelor de ceasornic până când acul este în poziția maximă.

- 15** Trageți cu atenție capătul firului care a fost trecut prin urechea acului.

În cazul în care acul nu a fost complet înfilat, iar în urechea acului s-a format o buclă, trageți cu atenție bucla prin urechea acului pentru a trage afară capătul firului.

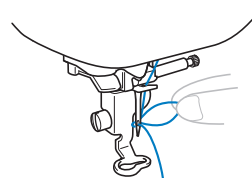

- 16** Ridicați pârghia piciorușului presor, treceți capătul firului pe sub piciorușul presor, apoi trageți circa 10 cm (cca. 4 inci) de fir către partea din spate a mașinii.

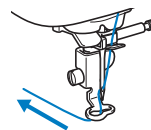

- 17** Apăsați pe  pentru a debloca toate tastele și butoanele.



## Înlocuirea acului

### ⚠ ATENȚIE

- Utilizați numai ace recomandate pentru mașini de cusut casnice. Utilizarea oricărui alte ace poate avea drept consecință îndoirea acului sau defectarea mașinii.
- Nu utilizați niciodată ace îndoite. Acele îndoite se pot rupe ușor, cauzând vătămări corporale.

#### ■ Numărul firului și al acului

Cu cât numărul firului este mai mic, cu atât firul este mai greu; cu cât numărul acului este mai mare, cu atât mai mare este acul.

#### ■ Ace de brodat

Se recomandă utilizarea unui ac pentru mașini de cusut casnice cu finețea 75/11. Totuși, dacă brodați pe un material gros, iar mașina nu coase corect, vă rugăm să încercați cu un ac 90/14.

### Verificarea acului

Înainte de a utiliza acul, așezați partea plată a acului pe o suprafață plană și verificați dacă distanța dintre ac și suprafața plană este egală.

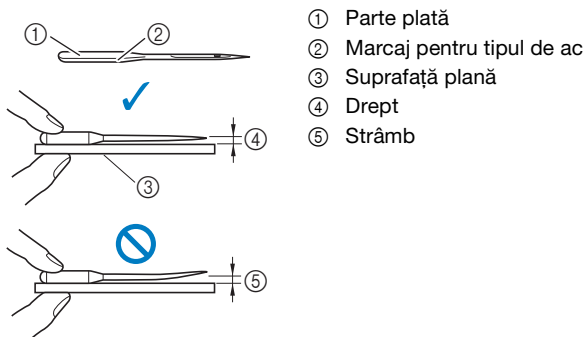

- ① Parte plată
- ② Marcaj pentru tipul de ac
- ③ Suprafață plană
- ④ Drept
- ⑤ Strâmb

#### 💡 Notă

- Acele pentru mașini sunt consumabile. Înlocuiți acul în cazul apariției unor probleme precum cele prezentate mai jos.
  - Dacă auziți un sunet ciudat când acul intră în material. (Vârful acului poate fi rupt sau bont.)
  - Dacă apar puncte de cusătură lipsă. (Acul poate fi îndoit.)

## Înlocuirea acului

Utilizați șurubelnița și un ac nou, care ați stabilit că este drept, verificat conform instrucțiunilor din secțiunea „Verificarea acului” la pagina 23.

- 1 Apăsați o dată sau de două ori pe (Buton de poziționare ac) pentru a ridica acul.
  - 2 Așezați materialul sau o foaie de hârtie sub piciorușul presor pentru a acoperi gaura din placa acului pentru a preveni căderea acului în mașină.
  - 3 Apăsați pe .
    - Dacă pe ecranul LCD este afișat mesajul [Se coboară automat piciorușul presor?], apăsați pe pentru a continua.
- Ecranul se schimbă și toate tastele și butoanele de control sunt blocate (cu excepția ).

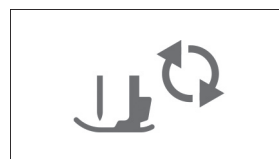

### ⚠ ATENȚIE

- La înlocuirea acului, asigurați-vă că ați apăsat pe de pe panoul de control pentru a bloca toate tastele și butoanele; în caz contrar, se pot produce vătămări corporale dacă este apăsat butonul „Start/Stop” sau orice alt buton și mașina pornește.

- 4 Urmați instrucțiunile de la ③ la ④ „Înlocuirea piciorușului pentru brodat” la pagina 50 pentru scoaterea piciorușului presor.
- 5 Țineți acul cu mâna stângă și utilizați o șurubelniță pentru a răsuci spre dumneavoastră șurubul de fixare a acului (în sens invers acelor de ceasornic) în vederea scoaterii acului.

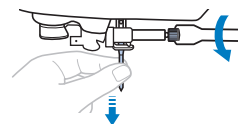

- Nu aplicați prea multă presiune la slăbirea sau la strângerea șurubului de fixare a acului; în caz contrar, anumite componente ale mașinii ar putea fi deteriorate.

- 6 Cu partea plată a acului orientată spre partea din spate a mașinii, introduceți acul nou până când acesta atinge opritorul. Cu ajutorul unei șurubelnițe, strângeți șurubul de fixare al acului, rotindu-l în sensul acelor de ceasornic.

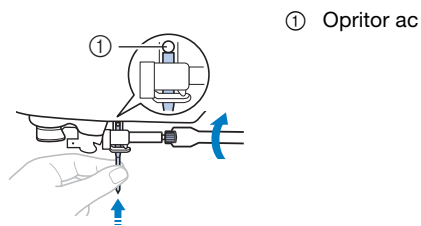

## ⚠ ATENȚIE

- Asigurați-vă că acul a fost introdus până la opritor și, cu ajutorul unei șurubelnițe, strângeți bine șurubul de fixare a acului; în caz contrar, acul se poate rupe sau pot apărea alte defecțiuni.

- 7 Urmați instrucțiunile de la 5 la 7 „Înlocuirea piciorușului pentru brodat” la pagina 50 pentru reinstalarea piciorușului presor.
- 8 Apăsați pe  pentru a debloca toate tastele și butoanele.

# Capitolul 2 BROTAREA

## Pregătirea pentru brodat

Urmați pașii de mai jos pentru a pregăti mașina pentru brodat.

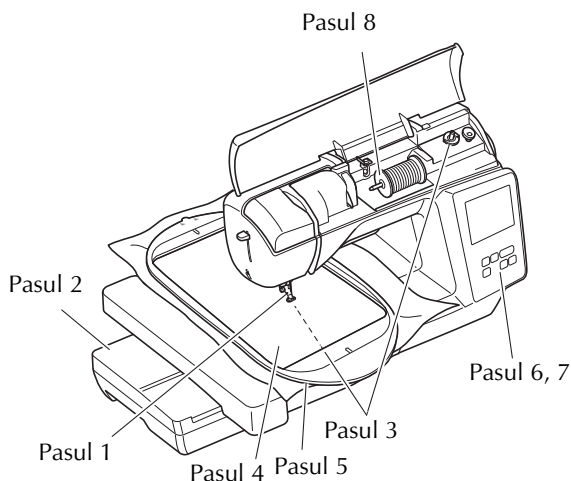

Pasul #	Scop	Ațiune	Pagina
1	Verificarea acului	Utilizați acul pentru brodat.	23
2	Atașarea unității de brodat	Atașați unitatea de brodat.	25
3	Configurarea firului bobinei	Pentru înfilarea bobinei, înfășurați firul de brodat pentru bobină și introduceți bobina în locația corespunzătoare.	16
4	Pregătirea materialului	Atașați un material stabilizator la materialul textil, apoi fixați-l în gherghef.	27
5	Atașarea gherghefului	Atașați ghergheful la unitatea de brodat.	29
6	Selectarea modelului	Selectați un model de broderie.	31
7	Verificarea dispunerii	Verificați și ajustați dimensiunile și poziția broderiei.	33
8	Configurarea firului de brodat	Pregătiți firul de brodat în funcție de modelul selectat.	34

## Atașarea unității de brodat

### ⚠ ATENȚIE

- Înainte de a atașa unitatea de brodat, asigurați-vă că opriți mașina. În caz contrar, se pot produce vătămări corporale dacă butoanele de control sunt apășate accidental, iar mașina începe să brodeze.
- Nu deplasați mașina cu unitatea de brodat atașată. Unitatea de brodat poate cădea, provocând vătămări corporale.
- Nu țineți mâinile și alte obiecte în apropierea transportorului sau a gherghefului de brodat în timp ce acestea se mișcă. În caz contrar, există riscul de vătămare corporală.

1 Opriți mașina.

2 Împingeți lamela de pe capacul portului de conectare în direcția indicată de săgeată pentru a deschide capacul.

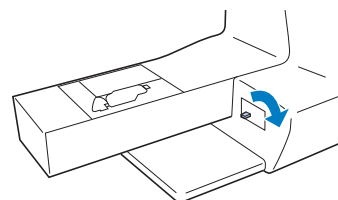

### 💡 Notă

- Nu uitați să închideți capacul portului de conectare dacă unitatea de brodat nu este utilizată.

3 Introduceți conectorul unității de brodat în portul de conectare, apoi împingeți-l ușor în unitatea de brodat până când anclanșează în poziție.

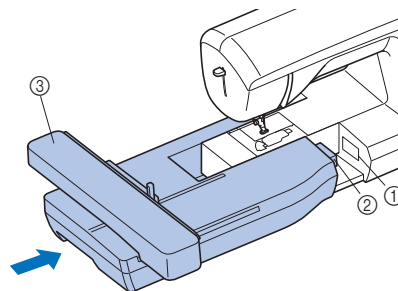

- ① Port de conexiune
- ② Conectare unitate de brodat
- ③ Transportor

### Notă

- Asigurați-vă că nu există joc între unitatea de brodat și mașină, în caz contrar este posibil ca modelul de broderie să nu fie brodat corect. Asigurați-vă că introduceți complet conectorul în portul de conexiune.
- Nu împingeți transportorul atunci când atașați unitatea de brodat în mașină, în caz contrar putându-se produce deteriorări la nivelul unității de brodat.
- Nu atingeți conectorul din slotul de conectare al unității de brodat. În caz contrar, conectorul poate fi deteriorat, ceea ce ar putea crea probleme de funcționare.
- Nu ridicați mașina ținând-o de transportorul pentru brodat și nu îl deplasați forțat. Acest lucru poate provoca funcționarea defectuoasă a mașinii.

### 4 Porniți mașina.

→ Pe ecran este afișat un mesaj.

### Notă

- Dacă în ecranul de setări ați selectat pentru [Ecran de deschidere] opțiunea [ON], atingeți ecranul pentru a afișa următorul ecran.

### 5 Asigurați-vă că nici mâinile dumneavoastră și nici un obiect nu se află în apropierea unității de brodat și apoi apăsați pe .



→ Transportorul revine la poziția sa inițială.

→ Este afișat ecranul pentru selectarea tipului de model de broderie.

## ■ Scoaterea unității de brodat

Asigurați-vă că mașina este complet oprită și urmați instrucțiunile de mai jos.

### 1 Scoateți ghergheful.

- Pentru detalii referitoare la scoaterea gherghefului, consultați secțiunea „Scoaterea gherghefului” la pagina 30.

### 2 Apăsați pe și apoi pe .



→ Transportorul se deplasează într-o poziție în care poate fi depozitat.

### 3 Opriți mașina.

## ⚠ ATENȚIE

- Opriți întotdeauna mașina înainte de a scoate unitatea de brodat. Îndepărtarea unității de brodat în timpul funcționării mașinii poate provoca probleme de funcționare.

### 4 Țineți apăsat butonul de deblocare aflat în partea de jos, în stânga unității de brodat, și trageți încet unitatea de brodat spre stânga.

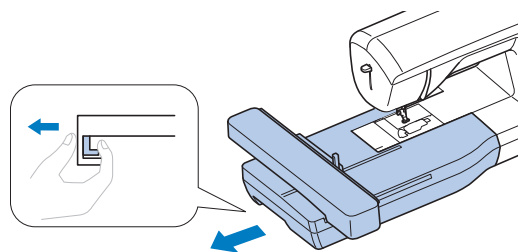

## Brodarea unor finisaje elegante

Frumusețea unei broderii depinde de mai mulți factori. Utilizarea stabilizatorului corect (pagina 28) și întinderea materialului textil pe gherghef (pagina 28) reprezintă doi factori importanți, care au fost menționați anterior. Alte aspecte importante sunt utilizarea unui ac și a unui fir potrivit. Vă rugăm să citiți mai jos explicațiile referitoare la fire.

### ■ Fir

<b>Fir superior</b>	Utilizați fire de brodat special concepute pentru această mașină. Este posibil ca utilizarea altor tipuri de fire de brodat să nu ofere rezultate optime.
<b>Fir pentru bobină</b>	Utilizați firul de brodat pentru bobină cu finețea 90, inclus, sau un fir de brodat recomandat cu finețea 90.

### ■ Suveică

**Suveică (recomandată pentru brodarea cu firul pentru bobină inclus, cu finețea 90)**

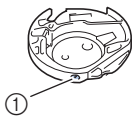

- ① Suveică  
(nicio culoare pe șurub)

Suveica livrată cu această mașină a fost reglată pentru a fi utilizată cu fire pentru bobină cu finețea 90. Dacă se utilizează fire pentru bobină cu altă finețe, șurubul de tensiune al acestei suveici poate fi reglat dacă este necesar. Pentru detalii referitoare la reglarea tensiunii firului, consultați „Ajustarea tensiunii firului” la pagina 37.

- Consultați „Curățarea suportului suveicii” la pagina 49 pentru instrucțiuni privind scoaterea suveicii.

## ⚠ ATENȚIE

- Dacă broderia este efectuată pe obiecte de îmbrăcăminte de mari dimensiuni (în special jachete sau alte articole din materiale textile groase), nu lăsați materialul să atârne pe lângă masă. În caz contrar, unitatea de brodere nu se poate mișca liber, iar ghergheful se poate lovi de ac, provocând îndoirea sau ruperea acului și eventuale vătămări corporale. **Amplasați materialul astfel încât să nu atârne de pe masă sau țineți-l pentru a împiedica alunecarea acestuia.**

### 💡 Notă



- Nu lăsați obiecte în zona de mișcare a gherghefului. Ghergheful s-ar putea lovi de acestea și ar putea determina o finisare de slabă calitate a modelului de broderie.
- Dacă broderia este efectuată pe obiecte de îmbrăcăminte de mari dimensiuni (în special jachete sau alte articole din materiale textile groase), nu lăsați materialul să atârne pe lângă masă. În caz contrar, unitatea de brodere nu se va putea mișca liber și este posibil ca broderia rezultată să nu corespundă așteptărilor.

## Întinderea materialului textil pe gherghef

## ⚠ ATENȚIE

- Utilizați materiale cu o grosime mai mică de 2 mm (cca. 1/16 inci). Utilizarea materialelor a căror grosime depășește 2 mm (cca. 1/16 inci) poate provoca ruperea acului.
- La brodarea materialelor elastice, utilizați întotdeauna un material stabilizator pentru broderie, materiale ușoare, cu țesătură grosieră sau care provoacă strângerea modelului. În caz contrar, acul se poate rupe și cauza vătămări corporale.

### 💡 Notă

- Apăsați pe . În [Înălțime pic. de brodat], utilizați  și  din ecranul de setări. Reglați înălțimea piciorușului presor pentru materiale groase sau pufoase.

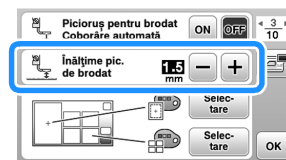

- Pentru a mări spațiul dintre piciorușul presor și placa acului, selectați pentru înălțimea piciorușului pentru brodat o valoare mai mare, setarea de 1,5 mm este utilizată pentru majoritatea broderiilor.

## ■ Atașarea stabilizatoarelor termocolante (de susținere) pe material

Pentru rezultate optime ale proiectelor dvs. de brodat, utilizați întotdeauna materiale stabilizatoare pentru broderie.

### 1 Călcați cu fierul de călcat materialul stabilizator pe spatele materialului.

- Utilizați o bucată de stabilizator mai mare decât ghergheful utilizat.

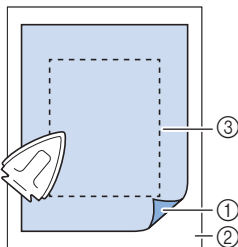

- 1 Partea fuzibilă a stabilizatorului
- 2 Material textil (spate)
- 3 Mărimea gherghefului

### De reținut

- La brodarea bucăților mici de material care nu pot fi montate pe gherghef, utilizați materialul stabilizator ca bază. După ce ați aplicat ușor prin călcare materialul pe stabilizator, fixați-l pe ghergheful de brodat. Dacă stabilizatorul nu poate fi aplicat prin călcare pe material, fixați-l cu o cusătură de înșăilare. După terminarea broderiei, scoateți cu atenție materialul de stabilizare.

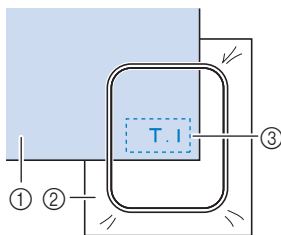

- 1 Material textil
- 2 Stabilizator
- 3 Înșăilat

- Atunci când brodați pe materiale subțiri, cum ar fi organza sau batist, precum și pe materiale flaușate, cum ar fi tricoul plușat sau reiatul, utilizați stabilizatoare solubile în apă (comercializate separat) pentru rezultate optime. Stabilizatorul solubil în apă se va dizolva complet în apă, conferind proiectului un finisaj și mai atrăgător.
- În cazul prosoapelor groase din tricot plușat vă recomandăm să puneți o bucată de material stabilizator solubil în apă pe fața prosopului. Acest lucru va ajuta la reducerea flaușării prosopului, rezultatul fiind o broderie mai atrăgătoare.
- Dacă utilizați materiale care nu pot fi călcate (cum ar fi materialele din tricot plușat, care au bucle ce se extind la călcare) sau în locuri în care călcatul este dificil, poziționați materialul stabilizator sub material fără să fie lipit, apoi puneți materialul și stabilizatorul în gherghef sau contactați dealerul autorizat Brother pentru un material stabilizator potrivit.

## ■ Introducerea materialului textil

### ⚠ ATENȚIE

- Dacă utilizați un gherghef prea mic, piciorușul presor poate lovi ghergheful în timpul broderii și poate provoca vătămări corporale sau deteriorarea mașinii.

### 💡 Notă

- Dacă materialul nu este bine fixat în gherghef, modelul de broderie va fi cusut incorect. Introduceți materialul pe o suprafață plană și trageți cu atenție materialul întins în gherghef, ca să nu deformați materialul.

### 1 Ridicați și slăbiți șurubul de reglare a gherghefului și scoateți cadrul interior.

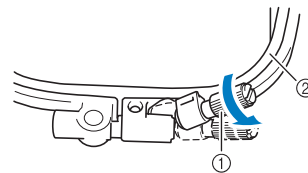

- 1 Șurub de reglare gherghef
- 2 Cadru interior

### 2 Așezați materialul cu fața în sus deasupra cadrului exterior al gherghefului.

Reintroduceți cadrul interior aliniind cu atenție marcajul  $\triangle$  de pe cadrul interior cu marcajul  $\nabla$  de pe cadrul exterior.

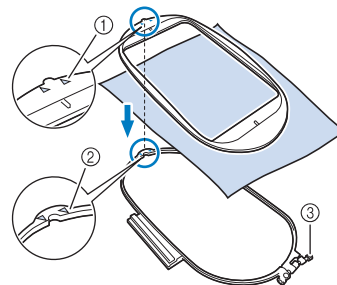

- 1 Cadru interior  $\triangle$
- 2 Cadru exterior  $\nabla$
- 3 Șurub de reglare gherghef

### 3 Strângeți ușor șurubul de reglare a gherghefului și apoi eliminați surplusul de material trăgând cu atenție de marginile și de colțurile materialului. Nu slăbiți șurubul.

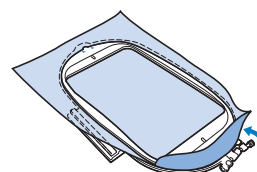

**4** Întindeți materialul cu atenție și strângeți șurubul de reglare a gherghefului pentru ca materialul să nu se lase după ce a fost întins.

- După întinderea materialului, asigurați-vă că materialul este foarte bine întins.

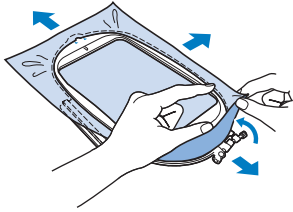

- Asigurați-vă că ați așezat corect cadrul interior și cel exterior al gherghefului înainte de a începe brodarea.

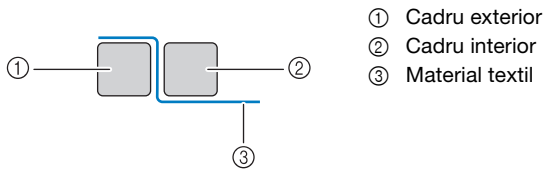

**De reținut**

- După ce ați întins materialul, la atingere ar trebui să auziți un sunet ca de tobă.
- Întindeți materialul trăgând de toate cele patru colțuri și de toate cele patru margini. În timp ce întindeți materialul, strângeți șurubul de reglare a gherghefului.

**5** Readuceți șurubul de reglare a gherghefului în poziția inițială.

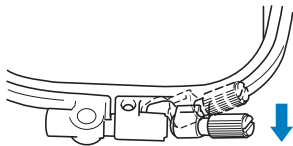

**De reținut**

- Puteți utiliza șurubelnița inclusă atunci când desfaceți sau strângeți șurubul de reglare a gherghefului.

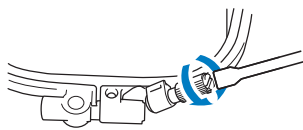

**Utilizarea foii de brodat**

Dacă doriți să brodați un model într-un loc special, folosiți foaia de brodat împreună cu ghergheful.

**1** Cu ajutorul cretei, marcați zona de material unde doriți să brodați.

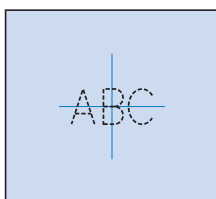

**2** Așezați foaia de brodat pe cadrul interior.

**3** Aliniați marcajul de pe fața materialului cu linia de bază de pe foaia de brodat.

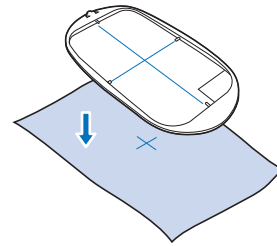

**4** Așezați cadrul interior cu materialul pe cadrul exterior și reglați materialul dacă este necesar pentru a alinia marcajele de pe material cu foaia de brodat.

**5** Îndepărtați foaia de brodat.

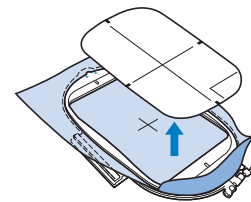

**Fixarea gherghefului**

**Notă**

- Înfilați și introduceți bobina înainte de a atașa ghergheful, asigurându-vă că utilizați firul de bobină recomandat. Verificați dacă pe bobină este suficient fir pentru brodat.

**1** Apăsați pe (Buton de ridicare a piciorușului presor) pentru a ridica piciorușul presor.

**2** Ridicați pârghia de fixare a gherghefului.

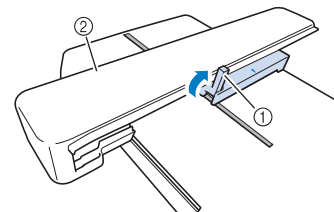

- 1 Pârghie de fixare a gherghefului
- 2 Transportor

- 3 Aliniați ghidajul gherghefului cu marginea din dreapta a suportului gherghefului.

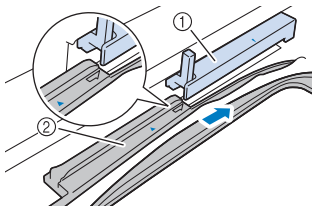

- ① Suport gherghef
- ② Ghidaj gherghef

- 4 Împingeți ghergheful în suport, asigurându-vă că ați aliniat marcajul săgeată de pe gherghef cu cel de pe suport.

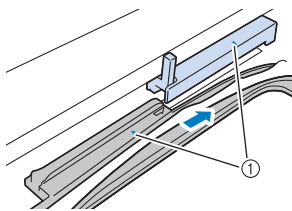

- ① Marcaj săgeată

- 5 Coborâți pârghia de fixare a gherghefului la nivelul gherghefului pentru a fixa ghergheful în suportul gherghefului.

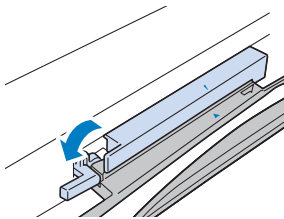

## ⚠ ATENȚIE

- Dacă pârghia de fixare a gherghefului nu este coborâtă, este afișat următorul mesaj. Puteți începe să brodați numai după ce ați coborât pârghia de fixare a gherghefului.

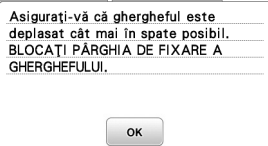

## ■ Scoaterea gherghefului

- 1 Apăsați pe  (Buton de ridicare a piciorușului presor) pentru a ridica piciorușul presor.

- 2 Ridicați pârghia de fixare a gherghefului.

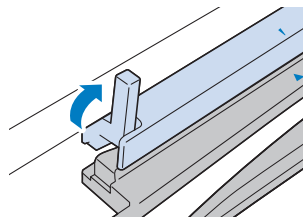

- 3 Trageți ghergheful spre dumneavoastră.

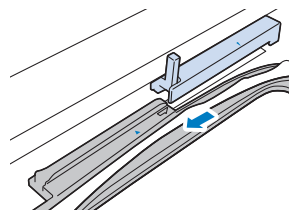



## Brodarea

### Informații privind drepturile de autor

Modelele stocate în memoria mașinii sunt exclusiv pentru uz propriu. Orice utilizare în cadru public sau în scop comercial a modelelor protejate de drepturile de autor constituie o încălcare a legii drepturilor de autor și este strict interzisă.

### Tipurile de modele de broderie

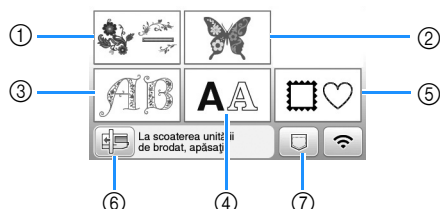

- ① Modele de broderie
  - ② Modele „Exclusiviste” Brother
  - ③ Modele alfabetice florale
  - ④ Modele cu caractere
  - ⑤ Modele de chenar
  - ⑥ Apăsăți această tastă pentru a poziționa unitatea de brodere pentru stocare
  - ⑦ Modele salvate în memoria mașinii, modele salvate pe unitatea de memorie flash USB sau modele transferate prin rețeaua fără fir. (pagina 47)
- Consultați „Catalogul cu modele de broderii” pentru informații suplimentare despre modele de broderie din fiecare categorie.

### Selectarea unui model de broderie

1 Apăsăți pe din ecranul de selectare a tipului de model și apoi apăsați pe .

- Dacă ecranul de selectare a tipului de model nu este afișat, apăsați pe pentru a afișa ecranul de mai jos.

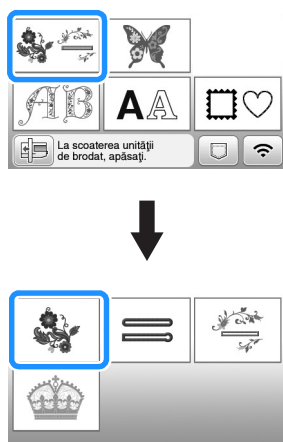

2 Apăsăți pe sau pe pentru a afișa modelul dorit pe ecran.

3 Selectați modelul de broderie dorit și apoi apăsați pe .

- Ghergheturile disponibile sunt afișate pe ecran.

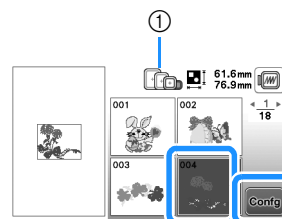

- ① Alb: Gherghet care poate fi utilizat cu modelul selectat  
Gri: Gherghet care nu poate fi utilizat cu modelul selectat  
→ Este afișat ecranul de editare a modelelor.

4 Apăsăți pe .

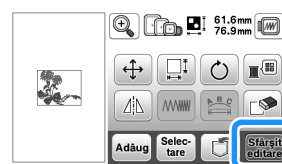

- Pentru detalii despre ecranul de editare a modelului, consultați „Editarea modelelor (Ecranul de editare a modelelor)” la pagina 42. Puteți muta modelul, modifica dimensiunea modelului și puteți efectua multe alte operații de editare.
- De asemenea, modelul poate fi tras cu degetul pentru a fi mutat.  
→ Este afișat ecranul de setări pentru brodere.

5 Apăsăți pe .

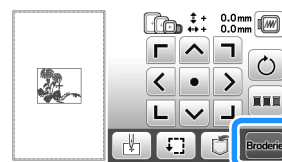

- Pentru detalii despre ecranul cu setările de editare a broderiei, consultați „Editarea modelelor (Ecranul cu setările broderiei)” la pagina 44.
- Confirmați poziția modelului care va fi brodat, urmând instrucțiunile din „Verificarea poziției modelului” la pagina 33.

### De reținut

- Dacă pentru [Vedere id. Gherghef] din ecranul de setări este selectată opțiunea [ON], modelul poate fi editat pe ecran ca și când respectivul gherghef este fixat.

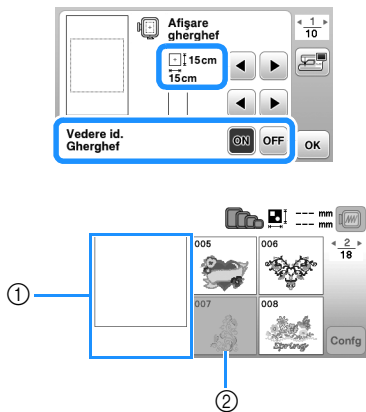

- 1 Va fi afișată zona de brodat pentru ghergheful selectat.
- 2 Modelele care nu se potrivesc pe ghergheful selectat vor fi afișate cu gri (inactive) și nu pot fi selectate.

- Sunt disponibile trei dimensiuni ale suprafeței de brodat pentru ghergheful (mic). Dacă pentru [Vedere id. Gherghef] este selectată opțiunea [ON] pentru ghergheful (mic), suprafața pentru aranjarea modelelor este mai ușor de vizualizat. Zona din exteriorul zonei de brodat va avea o altă culoare de fond.

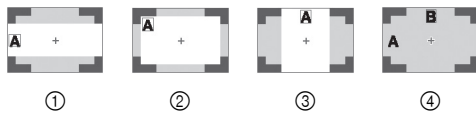

- 1 2 cm × 6 cm (cca. 1 inci (İ) × 2-1/2 inci (L))
- 2 3 cm × 5 cm (cca. 1-1/8 inci (İ) × 2 inci (L))
- 3 4 cm × 3 cm (cca. 1-1/2 inci (İ) × 1-1/8 inci (L))
- 4 Modelele sunt aranjate în afara suprafeței de brodat.

### Selectarea modelelor cu caractere

- 1 Apăsați pe **AA**.
- 2 Apăsați tasta corespunzătoare fontului pe care doriți să îl folosiți la brodat.
- 3 Apăsați pe fila unei pagini pentru a afișa ecranul de selectare dorit și apoi introduceți textul.



- Pentru a introduce un spațiu, apăsați pe **[ ]**.
- După ce ați selectat caracterul, dacă doriți să modificați dimensiunea caracterului, apăsați pe **[ ]**. Dimensiunea se va schimba de fiecare dată când apăsați tasta, de la mare, la mediu și la mic. După ce ați schimbat dimensiunea caracterului, toate caracterele de pe linia respectivă vor avea noua dimensiune.
- Dacă ați greșit, apăsați pe **[ ]** pentru a șterge greșeala.
- Pentru a verifica toate caracterele introduse, de exemplu, dacă aveți mai multe linii de text, apăsați pe **[ ]**.
- Pentru a adăuga mai multe linii, apăsați pe **[ ]**.
- Dacă este selectat fontul japonez, textul poate fi inversat, pentru a fi scris pe verticală sau pe orizontală, apăsând pe **[ ]**.

- 4 Apăsați pe **Config**.

- Pentru detalii referitoare la editarea modelului, consultați secțiunea „Editarea modelelor (Ecranul de editare a modelelor)” la pagina 42.

### Selectarea modelelor de chenar

- 1 Apăsați pe **[ ]**.
- 2 Apăsați tasta corespunzătoare formei de chenar pe care doriți să o brodați.

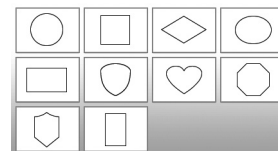

- 3 Apăsați tasta corespunzătoare modelului de chenar pe care doriți să îl brodați.

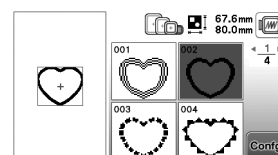

#### 4 Apăsați pe .

- Pentru detalii referitoare la editarea modelului, consultați secțiunea „Editarea modelelor (Ecranul de editare a modelelor)” la pagina 42.

### ■ Combinarea modelelor

#### 1 Selectați modelul și apoi apăsați pe .

#### 2 Editați modelul, dacă este necesar, și apoi apăsați pe .

- Pentru detalii despre editarea modelului, consultați „Ecranul de editare a modelelor” la pagina 42.

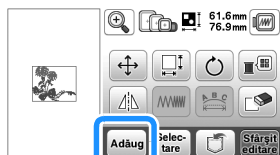

#### 3 Apăsați pe pentru a introduce litere.

#### 4 Selectați și introduceți „Happy”.

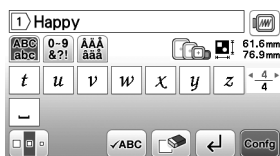

#### 5 Apăsați pe .

#### 6 Apăsați pe și apoi selectați .

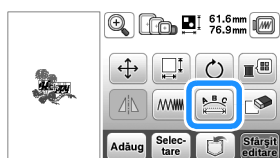

- Pentru detalii despre editarea unui caracter, consultați „Ecranul de editare a fonturilor” la pagina 43.

#### 7 Schimbați dispunerea caracterelor și apoi apăsați de două ori pe pentru a reveni la ecranul de editare a modelului.

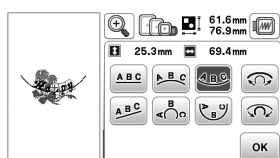

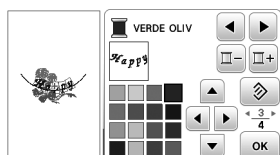

#### 8 Apăsați pe pentru a schimba culoarea.

#### 9 Schimbați culoarea caracterelor și apoi apăsați pe .



- Pentru detalii despre schimbarea culorilor, consultați „Ecranul de editare a modelelor” la pagina 42.

#### 10 Editarea poziției modelului.

- Modelul poate fi selectat cu degetul și apoi îl puteți muta trăgând de el. Utilizați  pentru a selecta modelele care se suprapun și care nu pot fi selectate atingând ecranul.
- Apăsați pe  pentru a decide cu atenție poziția modelului.
- Apăsați pe  pentru a previzualiza modelele combinate.

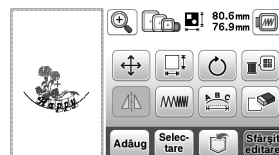

#### 11 Apăsați pe .

### ■ Verificarea poziției modelului

Ghergheful se deplasează și afișează poziția modelului. Observați cu atenție ghergheful, pentru a vă asigura că modelul va fi brodat în locul potrivit.

#### 1 Apăsați pe din ecranul de setări pentru brodare.

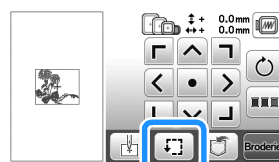

#### 2 Din , apăsați tasta pentru poziția pe care doriți s-o verificați.

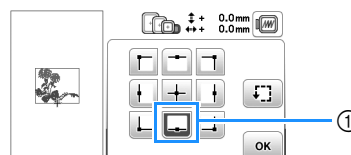

① Poziție selectată

→ Transportorul se va deplasa în poziția selectată de pe model.

#### De reținut

- Pentru a vedea întreaga zonă de brodare, apăsați pe . Ghergheful se deplasează și afișează poziția zonei de brodare.

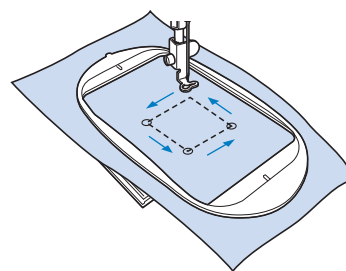

## ⚠ ATENȚIE

- Asigurați-vă că acul este sus în timp ce ghergheful se mișcă. Dacă acul este coborât, acesta se poate rupe și cauza vătămări corporale.

3 Apăsați pe și apoi pe .

### Brodarea unui model

Modelele de broderie sunt executate cu schimbarea firului după fiecare culoare.

1 Pregătiți pentru firul de brodat culorile afișate pe ecran.

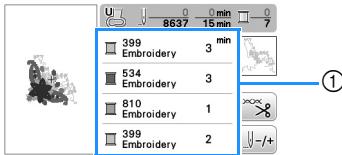

1 Ordinea culorilor la brodere

- Pe acest ecran va fi afișat numele culorii firului sau numărul firului, în funcție de setările selectate în ecranul de setări. Apăsați pe pentru a modifica setarea din ecranul de setări. Pentru detalii, consultați secțiunea „Schimbarea afișării culorii firului” la pagina 35.

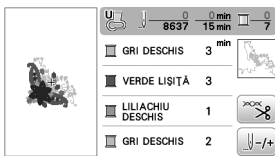

- Funcția de tăiere automată a firului va tăia firul după ce ați terminat de brodat fiecare culoare. Inițial, această funcție este activată. Pentru a dezactiva această funcție, apăsați pe tasta și apoi apăsați pe .

2 Setăți firul pentru brodere și înfăiați acul.

- Consultați „Înfăierea firului superior” la pagina 20.

3 Ridicați pârgchia piciorușului presor și treceți firul prin orificiul piciorușului pentru brodat și țineți-l fără să trageți în mâna stângă.

Nu întindeți firul prea tare, ci lăsați-l puțin slăbit.

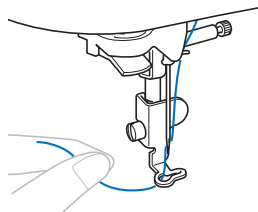

## ⚠ ATENȚIE

- În timpul broderii, aveți grijă să nu loviți transportorul cu mâinile sau cu alte obiecte. Modelul s-ar putea alinia incorect.
- Dacă broderia este efectuată pe obiecte de îmbrăcăminte de mari dimensiuni (în special jachete sau alte articole din materiale textile groase), nu lăsați materialul să atârne pe lângă masă. În caz contrar, unitatea de brodere nu se poate mișca liber, iar ghergheful se poate lovi de ac, provocând îndoirea sau ruperea acului și eventuale vătămări corporale. Amplasați materialul astfel încât să nu atârne de pe masă sau țineți-l pentru a împiedica alunecarea acestuia.

4 Coborâți piciorușul presor, apoi apăsați butonul „Start/Stop” pentru a începe să brodați. După 5-6 puncte de cusătură, apăsați din nou butonul „Start/Stop” pentru a opri mașina.

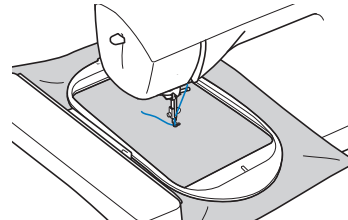

5 Tăiați excesul de fir de la capătul cusăturii. În cazul în care capătul cusăturii se află sub piciorușul presor, ridicați-l pe acesta din urmă, după care tăiați excesul de fir.

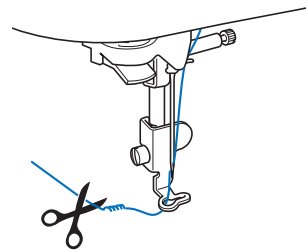

- Dacă firul este lăsat netăiat la începutul coaserii, acesta poate fi prins sub broderie pe măsură ce continuați broderia modelului, iar firul va fi foarte greu de tăiat după terminarea modelului. Tăiați firul la început.

6 Apăsați butonul „Start/Stop” pentru a începe să brodați.

→ Coaserea se oprește automat cu întărire după ce s-a terminat una dintre culori. Dacă a fost setată tăierea automată a firului, acesta este tăiat.

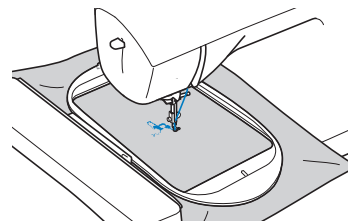

7 Scoateți firul pentru prima culoare din mașină.

## 8 Repetați aceiași pași pentru brodarea culorilor rămase.

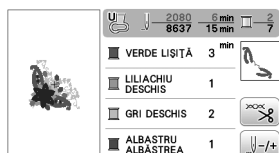

→ După ce și ultima culoare a fost brodată, pe ecran va fi afișat un mesaj care vă informează că brodarea s-a terminat. Apăsați pe **OK** și afișajul va reveni la ecranul inițial.

## 9 Tăiați firul în exces pentru culoarea adecvată.

### ■ Schimbarea afișării culorii firului

Puteți afișa numele culorilor firului sau numărul firului pentru brodat.

#### De reținut

- Culoarele de pe ecran pot diferi ușor față de culorile efective ale mosoarelor.
- [Original], datele importate păstrează marca firelor create cu programul software, este selectată ca setare implicită.

### 1 Apăsați pe și utilizați sau pentru a afișa următorul ecran de setări.



### 2 Utilizați sau din meniul #123 ABC pentru a selecta [Denumire culoare] sau [#123] (numărul firului).



- Dacă este selectată opțiunea [Denumire culoare], va fi afișat numele culorii firului.

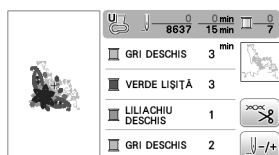

- Dacă este selectată opțiunea [#123], va fi afișat numărul firului folosit la brodat. Utilizați sau din meniul #123 pentru a selecta marca firului.

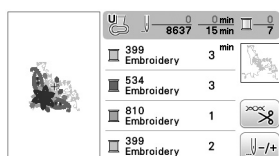

### 3 Apăsați pe **OK**.

## ■ Dacă firul de la bobină se termină

Dacă firul de la bobină se termină în timpul brodării, mașina se va opri și va fi afișat următorul mesaj. Apăsați pe și urmați instrucțiunile de mai jos pentru înlocuirea bobinei. Dacă broderia este aproape gata, dar mai aveți câteva împunsături pentru a termina modelul, puteți broda încă aproximativ 10 împunsături fără să reînfilati mașina apăsând pe **OK**. Mașina se va opri automat după brodarea celor aproximativ 10 împunsături.

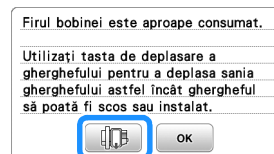

### 1 Apăsați pe **OK**.

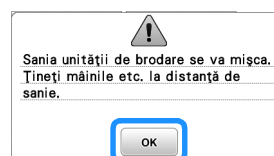

→ După ce firul a fost tăiat automat, transportorul se va deplasa.

### 2 Deblocați pârghia de fixare a gherghefului și scoateți ghergheful.

- Procedați cu atenție pentru a nu forța materialul. În caz contrar, materialul nu va mai fi bine întins în gherghef.

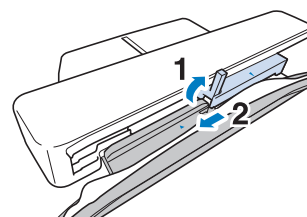

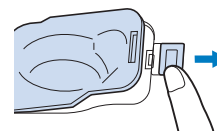

### 3 Introduceți o bobină înfilată în mașină. (Consultați „Instalarea bobinei” la pagina 19.)

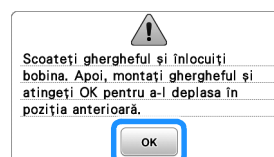

### 4 Fixați ghergheful.

### 5 Apăsați pe **OK**.



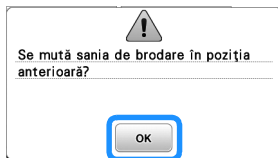

- 6 Apăsați pe .







- 7 Pentru a reveni în zona din model unde ați oprit brodarea, urmați instrucțiunile de la 3 la 6 din secțiunea următoare.

### ■ Dacă firul se rupe în timpul brodării

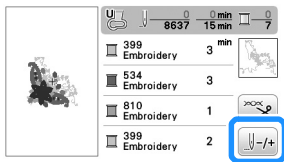
- 1 Apăsați pe butonul „Start/Stop” pentru a opri mașina.
- 2 Dacă firul superior s-a rupt, reînfilati firul superior. Dacă firul de la bobină s-a rupt, apăsați pe  și urmați instrucțiunile de la 1 la 6 din secțiunea anterioară pentru a reintroduce bobina.





- 3 Apăsați pe .

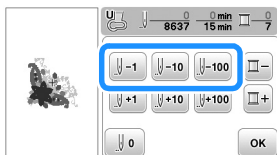



- 4 Apăsați pe ,  sau pe  pentru a muta acul înapoi cu numărul corect de cusături, pentru a ajunge înaintea zonei în care firul s-a rupt.



### De reținut

- Dacă nu vă puteți întoarce în zona în care firul s-a rupt, apăsați pe  pentru a selecta culoarea și mutați-vă la poziția de început a culorii respective, apoi utilizați ,  sau  pentru a muta capul de coasere chiar înaintea locului în care firul s-a rupt.

- 5 Apăsați pe  pentru a reveni la ecranul inițial.

- 6 Apăsați pe  (Buton de ridicare a piciorușului presor) pentru a coborî piciorușul presor și apăsați pe butonul „Start/Stop” pentru a continua brodarea.

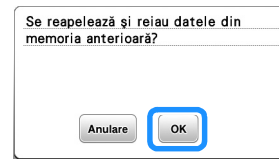

### ■ Continuarea operației de brodare după oprirea mașinii

Mașina salvează culoarea curentă și numărul pasului de cusătură la care mașina de brodat s-a oprit. La următoarea pornire a mașinii, aveți posibilitatea să continuați sau să ștergeți modelul.



### Picioruș pentru brodat Coborâre automată

Puteți alege o setare pentru a coborî automat piciorușul pentru brodat la începutul brodării.

- 1 Apăsați pe  pentru a afișa ecranul de setări și apoi afișați pagina 3 apăsând pe .
- 2 Selectați pentru [Picioruș pentru brodat Coborâre automată] opțiunea [ON].

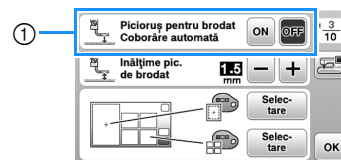



- ① Dacă ați selectat [ON], apăsați pe butonul „Start/Stop” dacă piciorușul presor este ridicat pentru a coborî automat piciorușul înainte de a începe brodarea.

## Ajustarea tensiunii firului

Tensiunea firului superior s-a modificat.

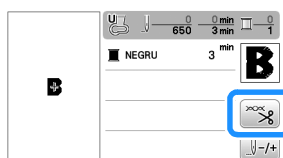
- 1 Apăsați pe .



- 2 Apăsați pe  pentru a micșora tensiunea firului superior. (Numărul care afișează valoarea tensiunii va fi mai mic.)  
Apăsați pe  pentru a mări tensiunea firului superior. (Numărul care afișează valoarea tensiunii va fi mai mare.)



- 3 Apăsați pe .

### ■ Tensiunea corectă a firului

Tensiunea firului este reglată corect dacă firul superior este abia vizibil pe spatele (dosul) materialului.

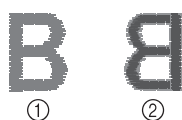

- ① Fața materialului  
② Spatele (dosul) materialului

### ■ Firul superior este prea întins

Firul bobinei va fi vizibil pe fața materialului. În acest caz, micșorați tensiunea firului superior.



- ① Fața materialului  
② Spatele (dosul) materialului

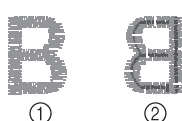

### ■ Firul superior nu este bine întins

Firul superior este slăbit. În acest caz, creșteți tensiunea firului superior.



- ① Fața materialului  
② Spatele (dosul) materialului

### 💡 Notă

- Dacă firul superior nu este înfilat corect sau dacă bobina nu este instalată corect, poate să nu fie posibilă setarea tensiunii corecte a firului. Dacă tensiunea corectă a firului nu poate fi atinsă, reînfilati firul superior și introduceți bobina corect.
- Cu [Tensiune broderie] din ecranul de setări, puteți regla tensiunea firului superior folosit la brodat. Setarea selectată va fi aplicată tuturor modelelor. În timpul broderii, dacă tensiunea globală a firului superior este prea mare sau prea mică, reglați-o din ecranul de setări. Apăsați pe  pentru a mări tensiunea firului superior și apăsați pe  pentru a micșora tensiunea firului superior. Dacă pentru un anumit model de broderie trebuie să faceți o reglare suplimentară a tensiunii firelor, consultați „Ajustarea tensiunii firului” la pagina 37.



## Reglarea suveicii (cea cu nicio culoare pe șurub)

Suveica (cea cu nicio culoare pe șurub) poate fi reglată dacă este necesar să modificați tensiunea firului de la bobină în cazul în care folosiți diferite tipuri de fire. Consultați „Brodarea unor finisaje elegante” la pagina 27.

Pentru a regla tensiunea firului de la bobină pentru brodare, utilizați suveica (cea cu nicio culoare pe șurub), rotiți șurubul cu cap înecat (-) cu o șurubelniță (mică).

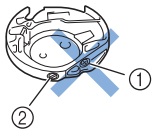

- ① Nu rotiți șurubul Philips (+).
- ② Efectuați reglajul cu ajutorul unei șurubelnițe (mici).

### ■ Tensiunea corectă

Firul superior se vede puțin pe spatele materialului.



- ① Față
- ② Spate

### ■ Firul de la bobină este prea slab

Firul de la bobină se vede puțin pe fața materialului.

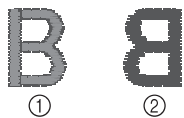

- ① Față
- ② Spate

În acest caz, rotiți șurubul cu cap înecat (-) în sensul acelor de ceasornic, cu atenție pentru a nu strânge prea mult șurubul, aproximativ 30-45 de grade pentru a crește tensiunea bobinei.

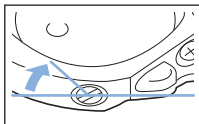

### ■ Firul de la bobină este prea întins

Firul superior de pe fața materialului pare să se ridice/să formeze bucle, iar firul de la bobină nu se vede pe dosul materialului.

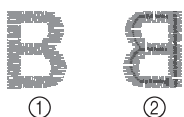

- ① Față
- ② Spate

În acest caz, rotiți șurubul cu cap înecat (-) în sens invers acelor de ceasornic, cu atenție pentru a nu slăbi prea mult șurubul, aproximativ 30-45 de grade pentru a reduce tensiunea bobinei.

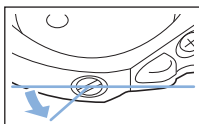

## ⚠ ATENȚIE

- Pentru reglarea suveicii, trebuie să scoateți bobina din suveică.
- **NU reglați poziția șurubului (+) Philips de pe suveică, deoarece suveica se poate defecta, devenind inutilizabilă.**
- Dacă șurubul cu cap înecat (-) este greu de rotit, nu forțați. Dacă rotiți prea mult șurubul sau îl forțați în orice direcție (rotindu-l), suveica se poate defecta. În cazul în care se defectează, este posibil ca suveica să nu mai mențină tensiunea corectă.

## Utilizarea funcției de tăiere automată a firului (tăiere la terminarea culorii)

Funcția de tăiere automată a firului va tăia firul după ce ați terminat de brodat fiecare culoare. Inițial, această funcție este activată. Pentru a dezactiva această funcție apăsați pe tasta

și apoi pe .

1 Apăsați pe .

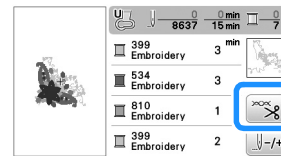

2 Apăsați pe pentru a dezactiva funcția de tăiere automată a firului.

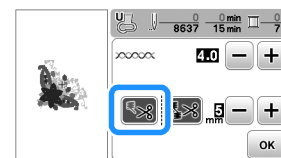



→ Tasta va fi afișată ca .

- Dacă brodați cu o singură culoare, mașina se va opri fără să taie firul.

3 Apăsați pe pentru a reveni la ecranul inițial.



## Utilizarea funcției de tăiere a firului (Tăierea cusăturilor de trecere)

Funcția de tăiere a firelor  va tăia automat orice fire de trecere în exces pentru culoarea respectivă. Nu puteți utiliza un gherghef (mic). Inițial, această funcție este activată. Pentru a dezactiva această funcție apăsați pe tasta  și apoi pe .

\* Setările dumneavoastră particularizate se păstrează după oprirea și repornirea mașinii.

### ⚠ ATENȚIE

- Transportorul unității de brodare se va deplasa. Nu vă apropiați mâinile, etc. de transportor. În caz contrar, există riscul de vătămare corporală.

ABCDEF

① Cusătură de trecere

①

#### 💡 Notă

- Dacă această funcție este activată, pentru brodarea modelelor cu cusături de trecere scurte, precum literele alfabetului utilizați un ac cu vârf cu bilă 75/11 (vândut separat). Utilizarea altor ace poate determina ruperea firului.

## ■ Selectarea lungimii cusăturii de trecere care nu va fi tăiată

Dacă funcția de tăiere a firelor  este activată, puteți selecta lungimea la care începe tăierea cusăturilor de trecere.

\* Setările dumneavoastră particularizate se păstrează după oprirea și repornirea mașinii.

Apăsați pe  sau pe  pentru a selecta lungimea cusăturii de trecere.

De exemplu: Apăsați pe  pentru a selecta 25 mm (1 inci) și mașina nu va tăia cusăturile de trecere mai mici de 25 mm înainte de a trece la următoarea cusătură.

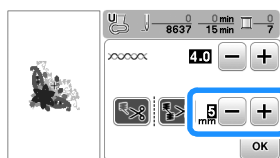

#### 📌 De reținut

- Dacă un desen are multe tăieturi, se recomandă selectarea unei lungimi mai mari de tăiere a cusăturii de trecere pentru a reduce numărul de capete de fir de pe dosul materialului.
- Dacă valoarea selectată pentru lungimea de tăiere a cusăturii de trecere este mai mare, numărul de tăieri efectuate de mașină va scădea. În acest caz, pe suprafața materialului vor rămâne mai multe cusături de trecere.

## Brodarea modelelor cu aplicații

Dacă pe ecranul cu ordinea de brodare a culorilor este afișat:

 (MATERIAL-APLICAȚIE),

 (POZIȚIE-APLICAȚIE) sau

 (APLICAȚIE), urmați instrucțiunile de mai jos.

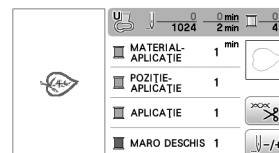

Materialele necesare

- Material pentru piesa de aplicație
- Material pentru baza aplicației
- Material de stabilizare
- Lipici pentru materiale sau spray adeziv temporar
- Fir pentru brodat

#### 💡 Notă

- Nu vor fi afișate denumirile corecte și numerele culorilor de fir utilizate. Selectați culorile de fir în funcție de cele din modelul de aplicație.

## ■ 1. Crearea unei piese de aplicație

1 Aplicați cu fierul de călcat materialul stabilizator pe spatele materialului pentru aplicație.

2 Coaseți linia de tăiere a piesei de aplicație. Scoateți materialul pentru piesa de aplicație din gherghef și apoi tăiați cu atenție de-a lungul liniei de tăiere cusute.

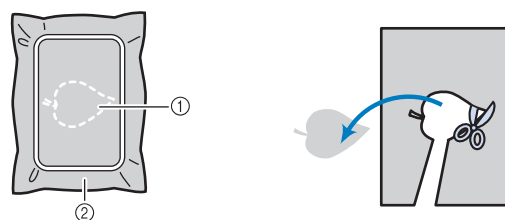

- ① Conturul aplicației
- ② Materialul pentru aplicație

#### 💡 Notă

- Dacă piesa de aplicație este tăiată pe interiorul liniei de tăiere, este posibil să nu poată fi aplicată corect pe material. Prin urmare, tăiați cu atenție piesa de aplicație de-a lungul liniei de tăiere.
- După ce ați tăiat piesa de aplicație, scoateți cu atenție toate firele rămase.

## 2. Coaserea poziției aplicației pe materialul de bază

### 1 Coaseți poziția aplicației.

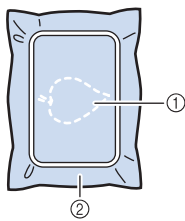

- ① Poziția aplicației
- ② Material de bază

### 2 Scoateți ghergheful din unitatea de brodere.

#### Notă

- Nu scoateți materialul de bază din gherghef decât după ce ați terminat de cusut.

## 3. Aplicarea piesei de aplicație pe materialul de bază

### 1 Aplicați un strat subțire de lipici sau de spray adeziv temporar pe spatele piesei de aplicație și apoi fixați-o pe materialul de bază pe conturul cusut în pasul 1 din „2. Coaserea poziției aplicației pe materialul de bază”.

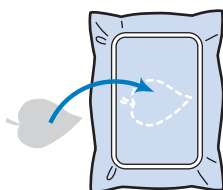

#### Notă

- Dacă piesa de aplicație nu poate fi aplicată pe materialul de bază cu lipici sau spray adeziv temporar, însășiți-o pe poziție cu o cusătură de însăilare.
- Dacă pentru piesa de aplicație folosiți un material subțire, întăriți și fixați aplicația pe poziție folosind o coală adezivă cu aplicare prin călcare. Puteți folosi fierul de călcat pentru a fixa piesa de aplicație în zona de fixare a aplicației.

### 2 După fixarea piesei de aplicație, montați ghergheful pe mașină.

Înfilați mașina cu fir de brodat, coborâți pârghia piciorușului presor și apoi apăsați pe butonul „Start/ Stop” pentru a broda aplicația.

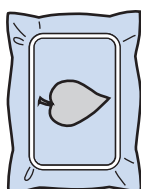
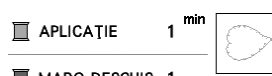

### 3 Terminați de brodat modelul.

## Utilizarea unui model de chenar pentru realizarea unei aplicații

Puteți utiliza modele de chenar cu aceeași dimensiune și formă pentru a crea o aplicație. Brodați un model cu o cusătură dreaptă și un model cu o cusătură netedă.

### Metoda 1

### 1 Selectați un model de chenar cu o cusătură dreaptă. Brodați modelul pe materialul aplicației, apoi tăiați cu atenție pe exteriorul formei.

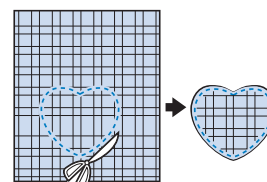
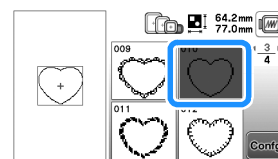

### 2 Brodați același model de la pasul 1 pe materialul de bază.

Aplicați un strat subțire de lipici sau de spray adeziv temporar pe spatele aplicației create în pasul 1. Fixați aplicația pe materialul de bază, suprapunând formele.

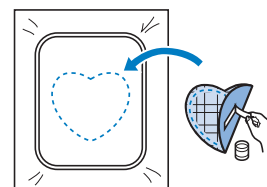

### 3 Selectați un model de chenar pentru cusătura netedă având aceeași formă cu aplicația. Brodați peste aplicație și materialul de bază începând din pasul 2 pentru a crea aplicația.

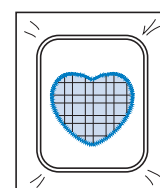
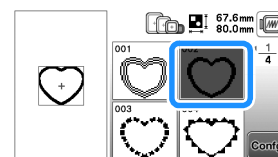

## Metoda 2

- 1 **Selectați un model de chenar pentru o cusătură dreaptă și brodați modelul pe materialul de bază.**

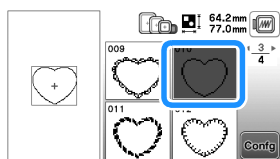

- 2 **Așezați materialul pentru aplicație peste materialul brodat în pasul 1 și brodați același model pe materialul aplicației.**

- Materialul aplicației trebuie să acopere complet linia cusută.

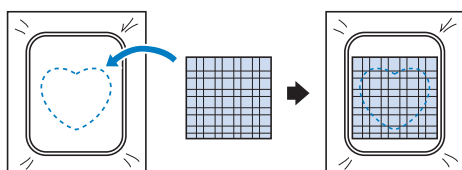

- 3 **Scoateți ghergheful din unitatea de brodere și tăiați în exterior, de jur-împrejurul cusăturii materialului aplicației.**

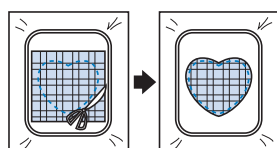

### Notă

- Nu scoateți materialul din gherghef pentru a-l tăia. De asemenea, nu trageți și nu împingeți materialul. În caz contrar, materialul nu va mai fi bine întins în gherghef.

- 4 **Fixați din nou ghergheful în unitatea de brodere.**
- 5 **Selectați modelul de chenar pentru cusătură netedă cu aceeași formă ca și aplicația și brodați modelul de cusătură netedă pentru a crea o aplicație.**
  - Nu modificați dimensiunea sau poziția modelului.

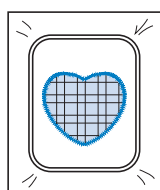
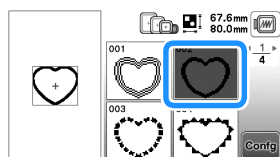

## Modele de broderie secționate

Puteți broda modele de broderie secționate create cu PE-DESIGN Ver.7 sau o versiune ulterioară sau cu PE-DESIGN NEXT. Folosind modele de broderie secționate, modelele de broderie mai mari decât ghergheful sunt împărțite în mai multe secțiuni, care combinate creează un singur model după brodarea fiecărei secțiuni.

Pentru detalii despre crearea modelelor de broderie secționate și pentru instrucțiuni detaliate de brodere, consultați manualul de instrucțiuni al PE-DESIGN Ver.7 sau o versiune ulterioară sau al PE-DESIGN NEXT.

- 1 **Introduceți unitatea de memorie flash USB pe care este salvat modelul de broderie secționat și apoi selectați modelul de broderie secționat care va fi brodat.**

- Pentru detalii, consultați secțiunea „Apelarea modelelor de broderie” la pagina 47.

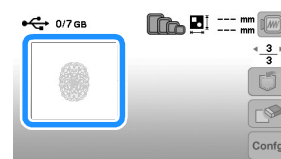

- 2 **Selectați secțiunea care va fi brodată și apăsați pe .**

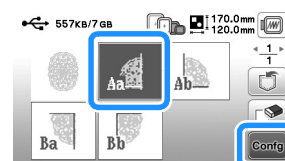

- Selectați secțiunile în ordine alfabetică.

- 3 **Apăsați pe  și pe .**

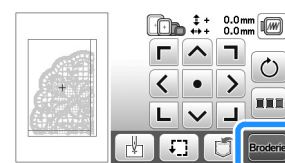

- 4 **Apăsați pe butonul „Start/Stop” pentru a broda secțiunea respectivă a modelului.**

- 5 **Când ați terminat de brodat, va fi afișat următorul ecran. Apăsați pe .**

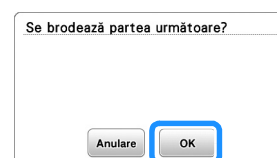

→ Este afișat un ecran din care puteți selecta o secțiune a modelului de broderie secționat.

- 6 **Repetăți pașii de la 2 la 5 pentru a broda restul secțiunilor modelului.**

## Editarea modelelor (Ecranul de editare a modelelor)

Dacă în ecranul de selectare a modelului este selectat un model și apăsați pe **Config**, va fi afișat ecranul de editare a modelului. După ce ați apăsat pe oricare dintre tastele de editare a modelului, apăsați pe **OK** pentru a reveni la ecranul anterior. Pentru a termina editarea, apăsați pe **Sfârșit editare** pentru a deschide ecranul cu setările broderiei.

### ATENȚIE

- După ce ați revizuit modelul, verificați pe ecran ce gherghefuri sunt disponibile și utilizați un gherghef adecvat. Dacă utilizați un gherghef care nu este afișat ca disponibil pe ecran, piciorușul presor poate lovi ghergheful și se pot produce vătămări corporale sau daune.

### ■ Ecranul de editare a modelelor

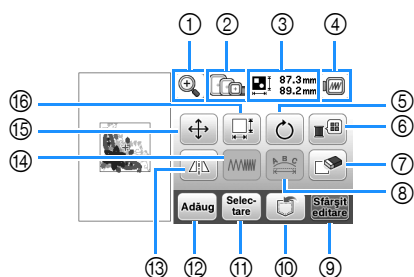

#### De reținut

- Dacă ecranul unei taste este gri, nu puteți utiliza funcția respectivă cu modelul selectat.

Nr. crt.	Afișaj	Explicație
	Denumire tastă	
①		Apăsați pe această tastă pentru a mări modelul de pe ecran.
	Tasta de mărire	
②		Afișează gherghefurile care pot fi utilizate (pagina 31).
	Gherghef	
③	61.6mm 76.9mm	Afișează dimensiunea întregului model combinat.
	Dimensiune model	
④		Apăsați pe această tastă pentru a afișa imaginea brodată. Apăsați pe   pentru a selecta ghergheful utilizat în previzualizare.
	Tasta de previzualizare	
⑤		<ul style="list-style-type: none"> <li>: Gherghef foarte mare/26 cm x 16 cm (10-1/4 inci x 6-1/4 inci)</li> <li>: Gherghef mare (vândut separat pentru anumite modele)/18 cm x 13 cm (7 inci x 5 inci)</li> <li>: Gherghef mediu (vândut separat pentru anumite modele)/10 cm x 10 cm (4 inci x 4 inci)</li> <li>: Gherghef mic (vândut separat pentru anumite modele)/2 cm x 6 cm (1 inci x 2-1/2 inci)</li> </ul>
	Tasta de mutare	
		Apăsați pe  pentru a mări imaginea modelului.

Nr. crt.	Afișaj	Explicație
	Denumire tastă	
⑤		Apăsați pe această tastă pentru a roti modelul.
	Tasta de rotire	
⑥		Apăsați pe această tastă pentru a schimba culorile modelului afișat.
	Tasta pentru paleta firului	
		<p>Apăsați pe  sau pe  pentru a selecta marca firului.</p> <p>Apăsați pe  sau pe  pentru a selecta culoarea pe care doriți să o schimbați.</p> <p>Apăsați pe     sau atingeți culoarea de pe paleta de culori pentru a selecta o culoare nouă.</p> <p>Pentru a reveni la culoarea inițială, apăsați pe .</p>
⑦		Apăsați pe această tastă pentru a șterge modelul selectat (modelul încadrat în caseta roșie).
⑧		Apăsați pe această tastă pentru a afișa ecranul de editare a fonturilor. (pagina 43)
⑨	<b>Sfârșit editare</b>	Apăsați pe această tastă pentru a apela ecranul cu setările broderiei. (pagina 44)
⑩		Apăsați pe această tastă pentru a salva modelele în memoria mașinii sau pe unitatea de memorie flash USB. De asemenea, modelele pot fi transferate printr-o conexiune fără fir. (pagina 47)
⑪	<b>Selec-tare</b>	Dacă ați selectat un model combinat, utilizați această tastă pentru a selecta o parte a modelului pentru editare. Modelul selectat va fi încadrat în caseta roșie.
⑫	<b>Adăug</b>	Apăsați pe această tastă pentru a adăuga un alt model de broderie la modelul afișat în prezent pe ecran.
⑬		Apăsați pe această tastă pentru a realiza o imagine orizontală în oglindă a modelului selectat.
⑭		Apăsați pe această tastă pentru a modifica densitatea unor litere și modele de chenar.
⑮		Apăsați pe această tastă pentru a muta modelul.
	Tasta de mutare	
		<p>Utilizați  pentru a muta modelul în direcția indicată de săgeată.</p> <p>Apăsați pe  pentru a centra modelul.</p>

Nr. crt.	Afișaj	Explicație
	Denumire tastă	
16		<p>Apăsați pe această tastă pentru a schimba dimensiunea modelului.</p> <p>: Mărește modelul proporțional.</p> <p>: Micșorează modelul proporțional.</p> <p>: Întinde modelul pe orizontală.</p> <p>: Micșorează modelul pe orizontală.</p> <p>: Întinde modelul pe verticală.</p> <p>: Micșorează modelul pe verticală.</p> <p>: Readuce modelul la dimensiunile inițiale.</p> <p>: Modifică dimensiunea modelelor cu caractere.</p>
	Tasta pentru dimensiune	

### ■ Ecranul de editare a fonturilor

Ecranul de editare a fonturilor se afișează dacă apăsați pe din ecranul de editare a modelului.

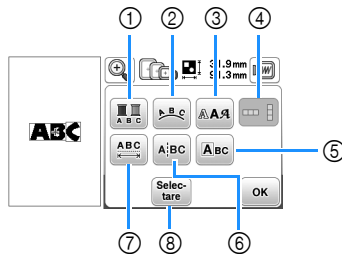

Nr. crt.	Afișaj	Explicație
	Denumire tastă	
1		<p>Apăsați pe această tastă dacă doriți să modificați culoarea firului, caracter cu caracter, în broderia cu caractere. Deoarece mașina se oprește la terminarea fiecărui caracter, firul superior se schimbă în timp ce brodați. Apăsați din nou pe această tastă pentru a anula setarea definită.</p>
	Tasta multicolor	
2		<p>Apăsați pe această tastă pentru a schimba configurarea modelului cu caractere.</p> <p>Dacă ați selectat un arc (  ), utilizați  și  pentru a modifica unghiul arcului.</p> <p>: Aplatizați arcul.</p> <p>: Rotunjiți arcul.</p> <p>Dacă selectați ,  și  se vor modifica cu  și . Puteți mări sau micșora înclinarea.</p> <p>Pentru a aranja distanța dintre modelele cu caractere de pe linie, apăsați pe .</p>
	Tasta de dispunere	
3		<p>Apăsați pe această tastă pentru a schimba fontul caracterelor selectate. În funcție de fontul selectat, este posibil să nu puteți schimba fontul.</p>
	Tasta pentru font	
4		<p>Apăsați pe această tastă pentru a comuta de la textul scris pe verticală la cel scris pe orizontală. (Numai pentru fonturi japoneze)</p>
	Tasta text vertical/orizantal	

Nr. crt.	Afișaj	Explicație
	Denumire tastă	
5		<p>Apăsați pe această tastă pentru a edita separat fiecare caracter.</p> <p>Dacă apăsați pe , selectați caracterul folosind  pentru a modifica dimensiunea.</p> <p>Dacă apăsați pe , selectați caracterul folosind  pentru a modifica fontul.</p>
	Tasta editare caracter	
6		<p>Apăsați pe această tastă pentru a separa textul dintre caractere astfel încât acestea să poată fi editate separat.</p> <p>Utilizați  pentru a selecta unde va fi separat modelul și apoi apăsați pe  pentru a-l separa. Orice model separat nu va mai putea fi recombinaț.</p>
	Tasta separare text	
7		<p>Apăsați pe această tastă pentru a schimba distanța dintre modelele cu caractere.</p> <p>Apăsați pe  pentru a mări sau micșora distanța dintre caractere.</p> <p>Apăsați pe  pentru a readuce modelul la forma inițială.</p>
	Tasta de spațiere a caracterelor	
8		<p>Dacă ați selectat un model combinat, utilizați această tastă pentru a selecta o parte a modelului pentru editare. Modelul selectat va fi încadrat în caseta roșie. Dacă la introducerea textului ați folosit tasta de adăugare a unei noi linii, puteți selecta o singură linie.</p>
	Tasta de selectare	

## Editarea modelelor (Ecranul cu setările broderiei)

Dacă în ecranul de editare ați apăsat pe **Stăruit editare**, va fi afișat ecranul cu setările broderiei. După editarea modelului, apăsați pe **Broderie** pentru a deschide ecranul de brodere.

### ■ Ecranul cu setările pentru brodere

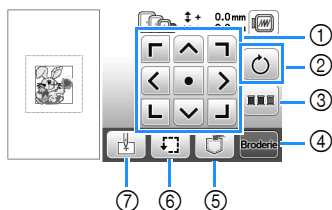

Nr. crt.	Afișaj	Explicație
	Denumire tastă	
①		Apăsați pe aceste taste pentru a muta modelul în direcția indicată de săgeată. (Apăsați pe tasta din centru pentru a readuce modelul în centrul suprafeței de brodat.) (pagina 44)
	Tasta de mutare	
②		Apăsați pe această tastă pentru a roti întregul model. Apăsați pe  pentru a readuce modelul în poziția inițială.
	Tasta de rotire	
③		Apăsați pe această tastă pentru a rearanja secvența de coasere pentru modelele combinate.
	Tastă de sortare a culorii	
④		Apăsați pe această tastă pentru a intra în ecranul cu setările broderiei.
	Tasta Broderie	
⑤		Apăsați pe această tastă pentru a salva modelele în memoria mașinii sau pe unitatea de memorie flash USB. De asemenea, modelele pot fi transferate printr-o conexiune fără fir. (pagina 47)
	Tasta de memorare	
⑥		Apăsați pe această tastă pentru a verifica poziția modelului. (pagina 33)
	Tasta de probă	
⑦		Apăsați pe această tastă pentru a muta poziția de start a acului pentru a alinia acul cu poziția modelului. (pagina 44)
	Tasta pentru punctul de start	

## Aliniați modelul și poziția acului

Exemplu: Alinierea colțului din stânga jos al modelului și poziția acului

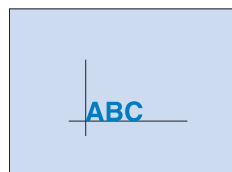

- 1 Marcați poziția de start a broderiei pe material, conform instrucțiunilor.

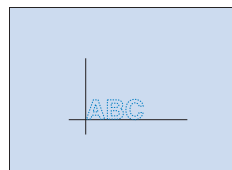

- 2 Apăsați pe .

- 3 Apăsați pe și pe .

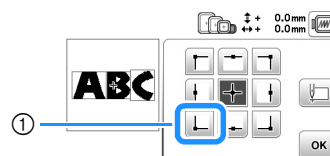

- ① Poziție de start  
→ Poziția acului se deplasează din colțul din stânga jos al modelului (ghergheful se deplasează astfel încât acul este poziționat corect).



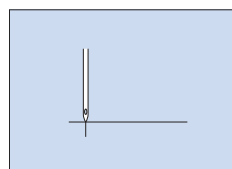
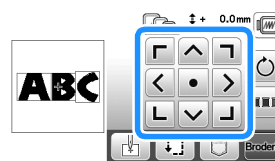

- 4 Utilizați pentru a alinia acul cu marcajul de pe material, apăsați pe **Broderie** și începeți brodarea modelului.



## Brodarea caracterelor legate



Urmați instrucțiunile de mai jos pentru a broda caractere legate într-un singur rând dacă întregul model se extinde în afara cadrului gherghefului.

**Exemplu:** Legarea „DEF” de caracterele „ABC” utilizând ghergheful 10 cm x 10 cm (4 inci x 4 inci) (vândut separat pentru anumite modele)

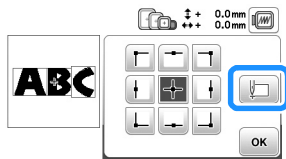
- 1 **1** Selectați modelele cu caractere pentru „ABC” și apoi apăsați pe  și pe .
- 2 **2** Apăsați pe .
- 3 **3** Apăsați pe  și apoi pe .



→ Acul este poziționat în colțul din stânga jos al modelului. Ghergheful se deplasează astfel încât acul este poziționat corect.



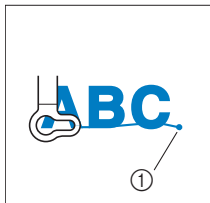



- 4 **4** Apăsați pe .
- 5 **5** Coborâți piciorușul pentru brodat și apoi apăsați butonul „Start/Stop” pentru a începe brodarea.
- 6 **6** După ce caracterele au fost brodate și firele au fost tăiate, scoateți ghergheful și apoi apăsați pe  pentru [Brodarea s-a încheiat].

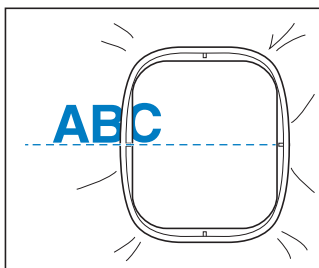



① Terminarea operației de brodare

- 7 **7** Repoziționați materialul în gherghef astfel încât partea din dreapta a literei „C” să fie așezată parțial în interiorul gherghefului; atenție, literele trebuie să rămână drepte și la același nivel. Apoi fixați din nou ghergheful astfel încât caracterele rămase („DEF”) să poată fi brodate.

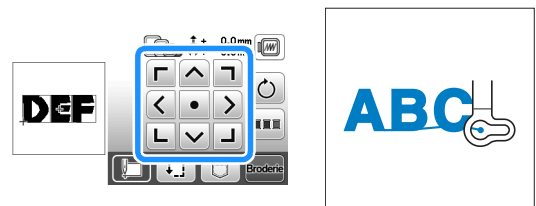

- 8 **8** Apăsați pe  pentru a anula modelele actuale cu caractere.
- 9 **9** Selectați modelele cu caractere pentru „DEF” și apoi apăsați pe  și pe .
- 10 **10** Apăsați pe .
- 11 **11** Apăsați pe  și apoi pe .  
→ Acul este poziționat în colțul din stânga jos al modelului. Ghergheful se deplasează astfel încât acul este poziționat corect.
- 12 **12** Utilizați  pentru a alinia acul cu sfârșitul broderiei de la modelul anterior.



- 13 **13** Apăsați pe .
- 14 **14** Coborâți piciorușul pentru brodat și apăsați pe butonul „Start/Stop” pentru a începe brodarea caracterelor rămase din model.



## Sortarea culorii firului

Această funcție vă permite să brodați înlocuind mosorul de ață cât mai rar.

Înainte de a începe să brodați, apăsați pe  din ecranul cu setările pentru brodere pentru a rearanja ordinea broderii și pentru a le sorta în funcție de culorile firelor.

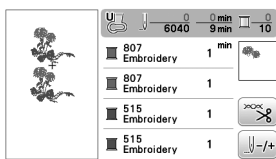
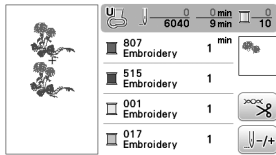

### 1 Apăsați pe .

- \* Apăsați din nou pe  pentru a verifica culorile firelor sortate.

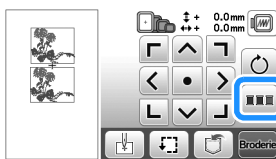

Ordinea culorilor la brodere este rearanjată și sortată în funcție de culorile firelor.

Apăsați din nou pe  din ecranul cu setările de brodere pentru a anula sortarea culorilor și pentru a broda utilizând ordinea originală a culorilor broderiei.

### Notă

- Această funcție nu poate fi utilizată pentru desenele care se suprapun.

## Utilizarea funcției de memorie

### ■ Măsurile de siguranță pentru datele broderiei

## ATENȚIE

- Dacă utilizați pentru datele broderiei alte date decât modelele noastre originale, firul sau acul se poate rupe dacă brodați cu un fir cu o densitate prea fină sau dacă brodați trei sau mai multe cusături suprapuse. În acest caz, utilizați unul dintre sistemele noastre originale de proiectare a datelor pentru a edita datele broderiei.

#### Tipurile de date ale broderiei care pot fi utilizate

Cu această mașină puteți utiliza numai fișiere cu date de brodere cu extensia .pes, .phc, .pen și .dst. Dacă încercați să utilizați alte tipuri de date, cu excepția celor enumerate, mașina se poate defecta.

#### Dimensiunea modelului de broderie

Această mașină este compatibilă cu modele de broderie cu dimensiunea maximă de 26 cm × 16 cm (cca. 10-1/4 inci × 6-1/4 inci).

#### Unitate de memorie flash USB

Este posibil ca anumite unități de memorie flash USB să nu poată fi utilizate pe această mașină. Pentru detalii, vă rugăm să vizitați site-ul nostru web la adresa „ <http://s.brother/cphan/> ”.

#### Măsurile de siguranță recomandate la crearea și salvarea datelor folosind calculatorul

Vă recomandăm să utilizați cele 26 de litere ale alfabetului (minuscule și majuscule), numere de la 0 la 9, „-” și „\_” pentru a defini numele fișierului/directorului.

#### Date broderie Tajima (.dst)

- Datele .dst sunt afișate în ecranul cu lista de modele după numele fișierului (miniatura respectivei imagini nu poate fi afișată).
- Deoarece datele Tajima (.dst) nu conțin informații referitoare la culoarea firului, acestea sunt afișate cu secvența noastră implicită de culori de fir. Vizualizați imaginea și modificați culorile firelor, după caz.



## Salvarea modelelor de broderie

Puteți salva modelele de broderie personalizate în memoria mașinii sau pe unitatea de memorie flash USB.

De asemenea, puteți transfera modelele pe computer prin rețeaua fără fir.

### Notă

- Nu acționați comutatorul principal de alimentare în poziția OFF, pentru a opri mașina, dacă pe ecran este afișat mesajul [Salvare în curs...]. Veți pierde modelul pe care îl salvați.

- 1 Apăsați pe  dacă modelul pe care doriți să îl salvați este pe ecranul de editare a modelului sau pe ecranul cu setările pentru brodere.



- 2 Dacă salvați un model de broderie pe o unitate de memorie flash USB, introduceți unitatea de memorie flash USB în portul USB al mașinii.

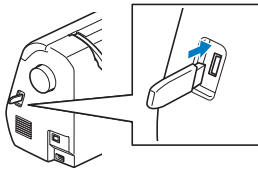

- 3 Selectați destinația pentru a începe salvarea.

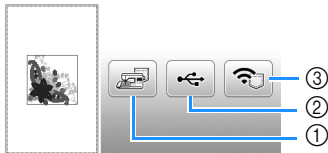

- 1 Salvați în memoria mașinii.
- 2 Salvați pe unitatea de memorie flash USB. Modelul este salvat în directorul „bPocket”.
- 3 Salvare temporară în funcția fără fir Pocket. Pentru instrucțiuni detaliate, consultați manualul PE-DESIGN (versiunea 11 sau ulterioară).
  - \* Modelele de broderie salvate în funcția fără fir Pocket vor fi șterse din Pocket la oprirea mașinii. Importați modelele de broderie în PE-DESIGN (versiunea 11 sau ulterioară) înainte de oprirea mașinii.

## Apelarea modelelor de broderie

Apelați modelele de broderie salvate în memoria mașinii sau pe unitatea de memorie flash USB sau cele transferate prin rețeaua fără fir.

- 1 Dacă apelați modele de broderie de pe o unitate de memorie flash USB, introduceți unitatea de memorie flash USB în portul USB al mașinii. Pentru a apela modelele de broderie prin rețeaua fără fir, utilizați PE-DESIGN (versiunea 11 sau ulterioară) sau Design Database Transfer pentru a transfera în avans modelele. Pentru informații suplimentare despre transferarea modelelor de broderie, consultați manualul PE-DESIGN sau Design Database Transfer.

- 2 Apăsați pe .





- 3 Apăsați pe destinația dorită și apoi selectați modelul de broderie dorit.



- 1 Apelarea din memoria mașinii.
- 2 Apelarea de pe o unitate de memorie flash USB.
- 3 Apelați modelele de broderie încărcate pe funcția fără fir Pocket prin rețeaua fără fir. Pentru instrucțiuni detaliate, consultați manualul PE-DESIGN (versiunea 11 sau ulterioară) sau manualul Design Database Transfer.
  - \* Modelele de broderie încărcate prin rețeaua fără fir vor fi șterse de pe mașină la oprirea mașinii. Salvați modelele în memoria mașinii dacă este necesar. (pagina 47)

### De reținut

- Dacă un model de broderie care trebuie apelat se află într-un director de pe unitatea de memorie flash USB, apăsați tasta corespunzătoare directorului respectiv. Apăsați pe  pentru a reveni la ecranul anterior.

4 Apăsați pe .





 **De reținut**

- Dacă apăsați pe , modelul de broderie selectat va fi șters permanent.
- Pentru salvarea unui model apelat, apăsați pe următoarele taste.

1. Apăsați pe .



2. Apăsați pe tasta corespunzătoare destinației dorite.

- : Salvare în mașină.
- : Salvare pe unitatea de memorie flash USB.
- : Salvare temporară în funcția fără fir Pocket.

# Capitolul 3 ANEXĂ

## Îngrijire și întreținere

### ⚠ ATENȚIE

- Înainte de a curăța mașina, scoateți din priză cablul de alimentare electrică; în caz contrar, există riscul de vătămare corporală sau de electrocutare.

### Curățarea ecranului LCD

Dacă suprafața ecranului este murdară, ștergeți ușor ecranul cu o lavetă moale, uscată.

### Curățarea suprafeței mașinii

Pentru a curăța murdăria de pe mașină, storceți bine laveta după ce ați înmuiat-o în apă (călduță).

După curățare, ștergeți mașina cu o lavetă moale și uscată.

### Restricții privind lubrifierea

Pentru a preveni deteriorarea mașinii, aceasta nu trebuie lubrifiată de către utilizator.

Această mașină a fost fabricată cu cantitatea necesară de ulei aplicată pentru a asigura funcționarea corectă, ceea ce face inutilă lubrifierea periodică.

Dacă survin probleme, cum ar fi dificultăți la rotirea volantului sau zgomote neobișnuite, încetați imediat utilizarea mașinii și contactați dealerul autorizat Brother sau cel mai apropiat centru de service autorizat Brother.

### Precauții legate de depozitarea mașinii

Nu depozitați mașina în niciuna dintre locațiile descrise mai jos, în caz contrar putându-se produce deteriorări la nivelul acestora, de exemplu rugină cauzată de condens.

- Expusă la temperaturi extrem de ridicate
- Expusă la temperaturi extrem de scăzute
- Expusă la variații extreme de temperatură
- Expusă la umiditate ridicată sau aburi
- În apropierea unei flăcări, unui încălzitor sau unui aparat de aer condiționat
- În aer liber sau expusă la lumina solară directă
- Expusă la medii extrem de prăfoase sau uleioase

#### 💡 Notă

- Pentru a prelungi durata de viață a acestei mașini, porniți-o și utilizați-o periodic. Depozitarea mașinii pentru o perioadă extinsă de timp, fără utilizare, îi poate reduce eficiența.

### Curățarea suportului suveicii

Dacă se adună scame și praf în suveică, vor fi afectate performanțele de brodat; din acest motiv, suveica trebuie curățată regulat.

- 1 Apăsăți pe  (butonul de poziționare a acului) pentru a ridica acul.
- 2 Opriți mașina.
- 3 Scoateți cablul de alimentare din conectorul de alimentare de pe partea dreaptă a mașinii.
- 4 Scoateți acul și piciorușul pentru brodat.
  - Pentru detalii, consultați „Înlocuirea acului” la pagina 23 și „Înlocuirea piciorușului pentru brodat” la pagina 50.
- 5 Scoateți unitatea de brodat.
- 6 Scoateți capacul bobinei.
- 7 Demontați capacul plăcii acului.

#### ■ Dacă există un șurub în capacul plăcii acului

- 1 Utilizați șurubelnița tip L (sau în formă de disc) pentru a scoate șurubul din capacul plăcii acului.

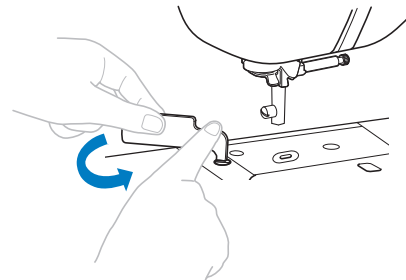

- 2 Țineți capacul plăcii acului de ambele părți și glisați-l spre dumneavoastră.

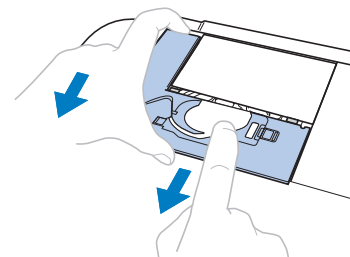

## ■ Dacă nu există un șurub în capacul plăcii acului

- 1 Țineți capacul plăcii acului de ambele părți și glisați-l spre dumneavoastră.

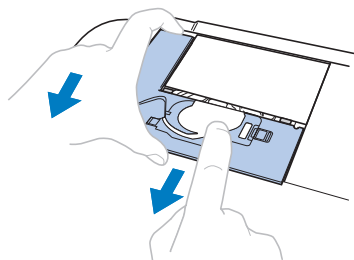

### 8 Prindeți suveica și scoateți-o în afară.

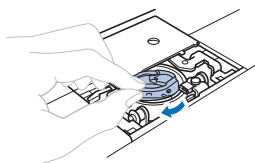

### 9 Utilizați peria pentru curățat sau un aspirator pentru a îndepărta orice depuneri de scame sau praf de pe suportul suveicii sau de pe senzorul de rupere a firului bobinei și din jurul acestora.

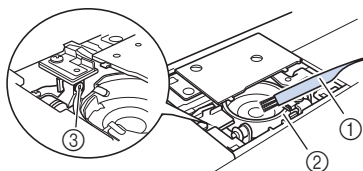

- 1 Perie pentru curățat
- 2 Suport suveică
- 3 Senzor de rupere fir bobină

#### Notă

- Nu lubrifiați suveica.

### 10 Introduceți suveica astfel încât marcajul ▲ de pe aceasta să se alinieze cu marcajul ● de pe mașină.

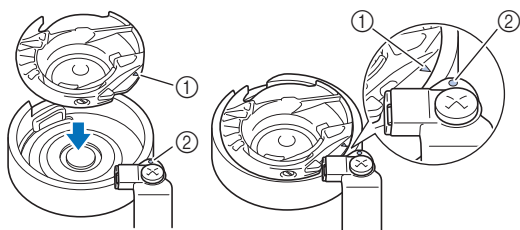

- Aliniați marcajele ▲ și ●.

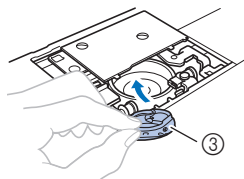

- 1 Marcajul ▲
- 2 Marcajul ●
- 3 Suveică

- Asigurați-vă că punctele indicate sunt aliniate înainte de a monta suveica.

### 11 Introduceți lamelele capacului plăcii acului în placa acului și apoi glisați capacul la locul său. Fixați la loc capacul bobinei.

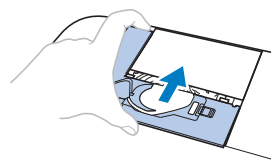

## ⚠ ATENȚIE

- Nu utilizați niciodată o suveică zgâriată sau cu bavuri. În caz contrar, firul superior s-ar putea încurca, acul s-ar putea rupe și ar putea fi afectate performanțele de coasere. Pentru o suveică nouă, contactați cel mai apropiat centru de service autorizat Brother.
- Asigurați-vă că suveica a fost instalată corect; în caz contrar, acul se poate rupe.

## Ecranul tactil funcționează defectuos

Dacă ecranul nu răspunde corect atunci când atingeți o tastă (aparatul nu execută operația sau execută o altă operație), urmați pașii de mai jos pentru a face reglajele corespunzătoare.

### 1 Ținând degetul pe ecran, rotiți întrerupătorul principal pe poziția OPRIT, apoi din nou pe PORNIT.



→ Este afișat ecranul de reglare a ecranului tactil.

### 2 Atingeți ușor centrul fiecărui +, în ordine, de la 1 la 5.

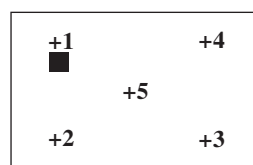

### 3 Rotiți întrerupătorul principal pe poziția OPRIT, apoi din nou pe PORNIT.

## Înlocuirea piciorușului pentru brodat

## ⚠ ATENȚIE

- Utilizați numai piciorușe pentru brodat concepute special pentru această mașină. Utilizarea oricărui alt picioruș pentru brodat poate cauza vătămări corporale sau defectarea mașinii.

### 1 Apăsăți o dată sau de două ori pe (↕) (butonul de poziționare a acului) pentru a ridica acul.



**2 Apăsați pe** .

- Dacă pe ecranul LCD este afișat mesajul [Se coboară automat piciorușul presor?], apăsați pe  pentru a continua.

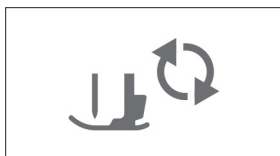
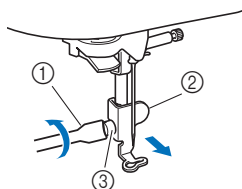
→ Ecranul se schimbă și toate tastele și butoanele de control sunt blocate (cu excepția .

**3 Ridicați pârghia piciorușului presor.****4 Utilizați șurubelnița inclusă pentru a slăbi șurubul piciorușului pentru brodat și apoi scoateți piciorușul pentru brodat.**

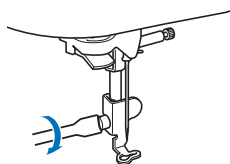
- ① Șurubelniță
- ② Picioruș pentru brodat
- ③ Șurubul piciorușului pentru brodat

**5 Țineți piciorușul pentru brodat pe poziție cu mâna dreaptă și apoi utilizați șurubelnița inclusă pentru a fixa în siguranță șurubul piciorușului pentru brodat.****6 Coborâți încet pârghia piciorușului presor.****7 Ridicați pârghia piciorușului presor pentru a verifica dacă piciorușul pentru brodat este atașat bine.****8 Apăsați pe**  **pentru a debloca toate tastele și butoanele.**

## Depanarea

Dacă mașina nu mai funcționează corect, înainte de a apela la service, verificați posibilele probleme descrise mai jos. Puteți rezolva personal majoritatea problemelor. Dacă aveți nevoie de ajutor suplimentar, site-ul web Brother support vă oferă cele mai recente răspunsuri la întrebări frecvente și sfaturi de depanare. Vizitați-ne la adresa „ <http://s.brother/cphan/> ”.

Dacă problema persistă, contactați dealerul Brother sau cel mai apropiat centru de service autorizat Brother.

### Lista modurilor de manifestare

Verificați următoarele probleme posibile înainte de a cere ajutor. Dacă pagina de referință este „\*”, contactați dealerul autorizat Brother sau cel mai apropiat centru de service autorizat Brother.

#### ■ Pregătirea

Simptom, cauză/soluție	Referință
<b>Acul nu poate fi înfilat.</b>	
Acul nu este în poziția corectă. • Apăsați butonul „Poziționare ac” pentru a ridica acul.	10
Acul a fost instalat incorect.	23
Acul este întors, îndoit sau vârful său este bont.	23
Înfilarea superioară este incorectă. Pârghia dispozitivului de înfilare a acului nu este coborâtă decât după ce ați auzit declicul de coborâre.	20
Cârligul dispozitivului de înfilare a acului este îndoit și nu trece prin urechea acului.	*
Pârghia dispozitivului de înfilare a acului nu poate fi mișcată sau readusă în poziția sa inițială.	*
<b>Piciorușul presor nu poate fi coborât cu ajutorul pârgheii.</b>	
Piciorușul presor a fost ridicat utilizând „butonul de ridicare a piciorușului presor”.	10
<b>Firul bobinei nu se înfășoară corect pe bobină.</b>	
Firul nu este trecut corect prin conducătorul de fir pentru înfilarea bobinei.	16
Firul tras de pe conducătorul de fir pentru înfilarea bobinei a fost înfilat incorect pe bobină.	18
Bobina goală nu a fost așezată corect pe ax.	16
<b>În timpul rotirii bobinei, firul acesteia a fost înfășurat sub suportul bobinatorului.</b>	
Firul a fost trecut incorect pe sub discul de pretensionare de pe conducătorul de fir pentru înfilarea bobinei. • Scoateți orice fir încurcat și apoi înfilați bobina.	16
<b>Firul bobinei nu poate fi tras în sus.</b>	
Bobina este așezată incorect.	19
<b>Nu se afișează nimic pe ecranul LCD.</b>	
Întreprătorul principal nu este pornit.	11
Ștecherul cablului de alimentare nu este introdus într-o priză electrică.	11
<b>Ecranul LCD este aburit.</b>	

Simptom, cauză/soluție	Referință
Pe ecranul LCD s-a format condens. • După un timp, aburirea va dispărea.	–
<b>Tastele de control nu răspund sau sensibilitatea tastei este prea mare.</b>	
Tastele sunt apăsată cu mănuși pe mâini. Tastele sunt apăsată cu unghia. S-a utilizat un stilou tactil non-electrostatic. Sensibilitatea tastelor de control nu este setată pentru utilizator.	10, 13
<b>Lampa de cusut nu se aprinde.</b>	
În ecranul de setări, pentru [Luminozitate] este selectată opțiunea [OFF].	12
<b>Unitatea de brodată nu funcționează.</b>	
Unitatea de brodată nu este atașată corect.	25
Ghergheful a fost atașat înainte ca unitatea să fi fost inițializată.	25
<b>Nu pot apela un model de broderie prin rețeaua fără fir.</b>	
Modelele de broderie care nu sunt disponibile pentru această mașină nu pot fi apelate. • Verificați datele broderiei și mesajul afișat în aplicație.	–

## ■ În timpul broderii

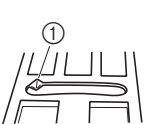
Simptom, cauză/soluție	Referință
<b>Mașina nu funcționează.</b>	
Butonul „Start/Stop” nu a fost apăsat.	34
Axul bobinatorului este împins spre dreapta.	16
Nu este selectat niciun model.	31
Piciorușul presor nu a fost coborât.	34
Pârghia de fixare a gherghifului nu a fost coborâtă. • Coborâți pârghia de fixare a gherghifului după instalarea gherghifului.	29
<b>Acul se rupe.</b>	
Acul a fost instalat incorect.	23
Șurubul de fixare a acului nu este strâns.	23
Acul este întors sau îndoit.	23
Se utilizează un ac sau un fir nepotrivit pentru materialul selectat.	23
Firul superior este prea tensionat.	37
Mosorul de fir este așezat incorect.	16
Există zgârieturi în jurul fantei din placa acului.  * În partea din stânga orificiului din placa acului se află o fantă. Aceasta nu este o zgârietură.  	*
Există zgârieturi în jurul fantei din piciorușul presor.	*
Există zgârieturi pe suveică.	*
Nu se utilizează o bobină concepută special pentru această mașină.	16
Înfilarea superioară este incorectă.	20
Bobina este așezată incorect.	19

Simptom, cauză/soluție	Referință
Piciorușul pentru brodat este atașat incorect.	50
Stabilizatorul nu este atașat de materialul care este brodat.	27
Firul este înfășurat incorect pe bobină.	16
<b>Firul superior se rupe.</b>	
Mașina nu este înfilată corect (se utilizează capacul nepotrivit pentru mosor, capacul pentru mosor este slăbit, firul nu prinde conducătorul de fir al țigii acului etc.).	20
Se utilizează un fir înnodat sau încurcat.	–
Firul superior este prea tensionat.	37
Firul este încurcat.	20
Acul este întors, îndoit sau vârful său este bont.	23
Acul a fost instalat incorect.	23
Există zgârieturi lângă orificiul din piciorușul pentru brodat.	50, *
Există zgârieturi pe suveică.	*
Se utilizează un ac sau un fir nepotrivit pentru materialul selectat.	23
Nu se utilizează o bobină concepută special pentru această mașină.	16
<b>Firul este încurcat pe spatele materialului.</b>	
Înfilarea superioară este incorectă.	20
Se utilizează un ac sau un fir nepotrivit pentru materialul selectat.	23
<b>Firul superior este prea tensionat.</b>	
Firul bobinei a fost instalat greșit.	19
<b>Firul bobinei se rupe.</b>	
Bobina este așezată incorect.	19
Firul este înfășurat incorect pe bobină.	16
Se utilizează o bobină zgâriată.	19
Firul este încurcat.	20
Nu se utilizează o bobină concepută special pentru această mașină.	16
<b>Materialul se încrețește.</b>	
Firul superior sau bobina este înfilată greșit.	16, 20
Mosorul de fir este așezat incorect.	17
Se utilizează un ac sau un fir nepotrivit pentru materialul selectat.	23
Acul este întors, îndoit sau vârful său este bont.	23
<b>Puncte de cusătură lipsă</b>	
Mașina este înfilată incorect.	16, 20
Acul este întors, îndoit sau vârful său este bont.	23
Acul a fost instalat incorect.	23
Sub placa acului s-au acumulat praf sau scame.	49
<b>Mașina nu brodează</b>	
Acul este întors, îndoit sau vârful său este bont.	23
Bobina este așezată incorect.	19
Înfilarea superioară este incorectă.	20

Simptom, cauză/soluție	Referință
<b>În timpul broderii se aud niște sunete stridente</b>	
În suportul suveicii s-au prins bucăți de fir.	49
Înfilarea superioară este incorectă.	20
Nu se utilizează o bobină concepută special pentru această mașină.	16
Există găuri de ac sau urme de fricțiune în suportul suveicii.	*
<b>Acul intră în contact cu placa acului.</b>	
Șurubul de fixare a acului este slăbit.	23
Acul este întors, îndoit sau vârful său este bont.	23
<b>Volantul nu se rotește ușor.</b>	
Firul este încărcat în suveică.	*

## ■ După brodere

Simptom, cauză/soluție	Referință
<b>Tensiunea firului este incorectă.</b>	
Înfilarea superioară este incorectă.	20
Bobina este așezată incorect.	19
Se utilizează un ac sau un fir nepotrivit pentru materialul selectat.	23
Tensiunea firului este setată incorect.	37
Firul este înfășurat incorect pe bobină.	16
Acul este întors, îndoit sau vârful său este bont.	23
Nu se utilizează o bobină concepută special pentru această mașină.	16
<b>Modelul de broderie nu se brodează corect.</b>	
Firul este răsucit.	20
Tensiunea firului este setată incorect.	37
Materialul nu a fost introdus corect în gherghef (materialul era neîntins etc.).	28
Nu s-a atașat un material stabilizator. <ul style="list-style-type: none"> <li>Utilizați întotdeauna un material stabilizator, în special în cazul materialelor elastice, ușoare, cu textură groasă sau care cauzează frecvent strângerea modelului. Contactați dealerul autorizat Brother pentru stabilizatorul corect.</li> </ul>	27
În apropierea mașinii a fost amplasat un obiect de care transportorul sau ghergheful s-a lovit în timpul broderii.	25
Materialul care iese din gherghef face probleme. <ul style="list-style-type: none"> <li>Întindeți din nou materialul pe gherghef astfel încât materialul care iese din gherghef să nu mai facă probleme, rotiți modelul și brodați.</li> </ul>	27
Se brodează un material greu și materialul atâră de pe masă. <ul style="list-style-type: none"> <li>Dacă broderia se realizează în timp ce materialul atâră de pe masă, mișcarea unității de brodere va fi afectată. Susțineți materialul în timpul broderii.</li> </ul>	34
Materialul s-a agățat sau s-a prins în ceva. <ul style="list-style-type: none"> <li>Oprțiți mașina și amplasați materialul astfel încât acesta să nu fie agățat sau prins.</li> </ul>	–



Simptom, cauză/soluție	Referință
Transportorul a fost mutat în timp ce ghergheful a fost scos sau montat în timpul operației de brodere. <ul style="list-style-type: none"> <li>Dacă transportorul este mutat în timpul procesului, modelul poate fi aliniat incorect. Aveți grijă la demontarea sau montarea gherghefului.</li> </ul>	29
Stabilizatorul este atașat incorect, de exemplu este mai mic decât ghergheful.	27
<b>Modelul de broderie nu se brodează într-o anumită poziție.</b>	
Materialul nu este așezat corect în gherghef. <ul style="list-style-type: none"> <li>Utilizați foaia de brodat.</li> </ul>	29
<b>Pe suprafața materialului apar bucle în timpul broderii.</b>	
Tensiunea firului este setată incorect.	37
Firul de brodat pentru bobină care trebuia să fie utilizat cu această mașină nu este utilizat.	27

## Mesajele de eroare

Dacă sunt efectuate operațiuni eronate, pe ecranul LCD sunt afișate mesaje și indicații privind utilizarea. Urmați instrucțiunile afișate. Dacă apăsați pe  sau dacă efectuați operațiunea corectă în timp ce se afișează un mesaj de eroare, mesajul va dispărea.

	Mesajele de eroare	Cauză/soluție
1	S-a produs o defecțiune. Opriți și reporniți mașina.	Acest mesaj este afișat dacă se produce o defecțiune. Opriți și apoi reporniți mașina. Dacă acest mesaj continuă să apară, vă rugăm să contactați dealerul autorizat Brother sau cel mai apropiat centru de service autorizat Brother.
2	Nu poate fi modificată configurația caracterelor.	Acest mesaj este afișat dacă există prea multe caractere și configurația curbată a caracterelor este imposibilă.
3	Nu poate fi schimbat fontul deoarece unele litere nu sunt incluse în fontul selectat.	Acest mesaj apare atunci când fontul modelului cu caractere de brodat este schimbat cu unul care nu include caracterele utilizate în model.
4	Datele modelului selectat nu au putut fi recunoscute. Datele ar putea fi corupte. Vă rugăm să opriți și apoi să reporniți alimentarea.	Acest mesaj apare atunci când încercați să apelați date de model nevalide. Verificați datele modelului, dat fiind faptul că oricare dintre următoarele poate fi cauza. <ul style="list-style-type: none"> <li>• Datele modelului sunt corupte.</li> <li>• Datele pe care ați încercat să le apelați au fost create folosind un sistem de design date de la alt producător.</li> </ul> Opriți mașina, apoi reporniți-o și readuceți-o în starea sa normală.
5	Verificați și înfilati din nou firul superior.	Acest mesaj este afișat dacă firul superior s-a rupt sau nu este înfilat corect și este apăsat butonul „Start/Stop” etc.
6	Volumul de date este prea mare pentru acest model.	Acest mesaj este afișat atunci când modelele pe care le editați ocupă prea mult spațiu în memorie sau dacă editați prea multe modele pentru memorie.
7	Coborați pârghia piciorușului presor.	Acest mesaj este afișat dacă un buton, de exemplu butonul „Start/Stop”, a fost apăsat în timp ce piciorușul presor era ridicat.
8	Nu există memorie suficientă pentru salvare.	Acest mesaj este afișat atunci când memoria este plină și modelul nu poate fi salvat.
9	Nu există memorie suficientă pentru a salva modelul. Ștergeți un alt model?	Acest mesaj este afișat atunci când memoria este plină și modelul nu poate fi salvat. Apăsați pe  și ștergeți un model salvat anterior pentru a salva modelul actual. Apăsați pe  pentru a reveni la ecranul inițial fără să salvați.
10	Se reapelează și reiau datele din memoria anterioară?	Acest mesaj apare dacă aparatul este oprit în timpul brodării, apoi repornit. Apăsați pe  pentru a readuce mașina la starea (poziția modelului și numărul de cusături) în care se afla când a fost oprită. Urmați instrucțiunile din „Dacă firul se rupe în timpul brodării” la pagina 36 pentru a alinia poziția acului și pentru a broda restul modelului.
11	Modelul se extinde în exteriorul gherghefului.	Acest mesaj este afișat atunci când modelul cu caractere brodat este editat, de exemplu, a fost rotit, și nu mai încapă în gherghef.
12	Modelul se extinde în exteriorul gherghefului. Nu mai adăugați caractere suplimentare.	Acest mesaj este afișat atunci când modelul cu caractere brodat este editat prin adăugarea unei linii de caractere și nu mai încapă în gherghef.
13	Modelul se extinde în exteriorul gherghefului. Această funcție nu poate fi utilizată acum.	Acest mesaj este afișat atunci când modelul cu caractere brodat este redimensionat sau se comută între scrierea pe verticală/orizontală, devenind astfel prea mare pentru gherghef.
14	Se recomandă întreținerea preventivă.	Odată ce acest mesaj este afișat, se recomandă să duceți mașina la un dealer autorizat Brother sau la cel mai apropiat centru de service autorizat Brother pentru o verificare de întreținere regulată. Deși mesajul va dispărea, iar mașina va continua să funcționeze odată ce apăsați pe  , mesajul va mai fi afișat de câteva ori până la efectuarea operației de întreținere corespunzătoare.



	Mesajele de eroare	Cauză/soluție													
15	Metodele de autentificare și de criptare utilizate de punctul de acces/ruterul rețelei LAN fără fir selectat nu sunt suportate de mașina dumneavoastră.	<p>Metodele de autentificare/criptare utilizate de punctul de acces/ruterul fără fir nu sunt suportate de mașina dumneavoastră.</p> <p>Pentru modul infrastructură, schimbați metodele de autentificare și de criptare ale punctului de acces/ruterului fără fir.</p> <p>Mașina dumneavoastră suportă următoarele metode de autentificare:</p> <table border="1"> <thead> <tr> <th>Metodă de autentificare</th> <th>Metodă de criptare</th> </tr> </thead> <tbody> <tr> <td rowspan="2">WPA-Personal</td> <td>TKIP</td> </tr> <tr> <td>AES</td> </tr> <tr> <td rowspan="2">WPA2-Personal</td> <td>TKIP</td> </tr> <tr> <td>AES</td> </tr> <tr> <td rowspan="2">Open (Deschis)</td> <td>WEP</td> </tr> <tr> <td>Fără (fără criptare)</td> </tr> <tr> <td>Shared key (Cheie partajată)</td> <td>WEP</td> </tr> </tbody> </table> <p>Dacă problema nu s-a rezolvat, este posibil ca setările definite pentru SSID sau rețeaua fără fir să fie incorecte. Reconfirmați setările definite pentru rețeaua fără fir. (pagina 14)</p> <p>Consultați „Cum pot găsi informațiile de securitate ale rețelei fără fir (SSID și cheie rețea)” la pagina 56.</p>	Metodă de autentificare	Metodă de criptare	WPA-Personal	TKIP	AES	WPA2-Personal	TKIP	AES	Open (Deschis)	WEP	Fără (fără criptare)	Shared key (Cheie partajată)	WEP
Metodă de autentificare	Metodă de criptare														
WPA-Personal	TKIP														
	AES														
WPA2-Personal	TKIP														
	AES														
Open (Deschis)	WEP														
	Fără (fără criptare)														
Shared key (Cheie partajată)	WEP														
16	Firul bobinei este aproape consumat.	<p>Acest mesaj este afișat când firul bobinei este pe terminate. Cu toate că în timp ce butonul „Start/Stop” este apăsat se mai pot broda câțiva pași de cusătură, înlocuiți imediat cu o bobină înfilată.</p> <p>La brodare, apăsați pe  (Buton tăietor de fir) pentru a tăia firele, ridicați piciorușul presor, scoateți ghergheful și apoi înlocuiți bobina cu o bobină cu suficient fir de brodat.</p>													
17	A fost activat dispozitivul de siguranță al bobinatorului. Firul este încurcat?	Acest mesaj este afișat atunci când bobina este înfășurată, iar motorul se blochează din cauză că firul s-a încurcat etc.													
18	 Sania unității de brodare se va mișca. Țineți mâinile etc. la distanță de sanie.	Acest mesaj este afișat înainte ca unitatea de brodare să se deplaseze.													
19	Mașina încă mai încearcă să se conecteze la rețeaua dumneavoastră fără fir.	Mașina încă mai încearcă să se conecteze la rețeaua fără fir. Vă rugăm să așteptați câteva minute și apoi să verificați starea rețelei WLAN.													
20	 A fost activat dispozitivul de siguranță. Firul este încurcat? Acul este îndoit?	Acest mesaj este afișat atunci când motorul se blochează în urma încurcării firului sau din alte motive legate de alimentarea cu fir.													
21	SSID și cheia de rețea sunt incorecte.	<p>Informațiile de securitate (SSID/cheie de rețea (parolă)) sunt incorecte. Reconfirmați SSID-ul și informațiile de securitate (cheie de rețea (parolă)). (pagina 14)</p> <p>Consultați „Cum pot găsi informațiile de securitate ale rețelei fără fir (SSID și cheie rețea)” la pagina 56.</p>													
22	Punctul de acces/ruterul rețelei LAN fără fir nu poate fi detectat.	<p>Punctul de acces/ruterul fără fir nu pot fi detectate.</p> <p>1. Verificați următoarele 4 puncte.</p> <ul style="list-style-type: none"> <li>- Asigurați-vă că punctul de acces/ruterul fără fir este pornit.</li> <li>- Mutați mașina într-o zonă în care nu sunt obiecte care pot obstructiona semnalul rețelei fără fir, de exemplu uși sau pereți metalici, sau mutați mașina mai aproape de punctul de acces/ruterul fără fir.</li> <li>- Așezați temporar mașina la o distanță de circa 1 m (3,3 picioare) de punctul de acces fără fir pentru a configura setările rețelei fără fir.</li> <li>- Dacă punctul de acces/ruterul fără fir utilizează un sistem de filtrare după adresa MAC, verificați dacă adresa MAC a acestei mașini este permisă în filtru.</li> </ul> <p>2. Dacă ați introdus manual SSID-ul și informațiile de securitate (SSID/metodă de autentificare/metodă de criptare/cheie de rețea (parolă)), este posibil ca informațiile să fie incorecte. Reconfirmați SSID-ul și informațiile de securitate și reintroduceți informațiile corect, dacă este necesar. (pagina 14)</p> <p>Consultați „Cum pot găsi informațiile de securitate ale rețelei fără fir (SSID și cheie rețea)” la pagina 56.</p>													

	Mesajele de eroare	Cauză/soluție
23	Informațiile privind securitatea rețelei fără fir (metodă de autentificare, metodă de criptare, cheie de rețea) sunt incorecte.	Informațiile de securitate ale rețelei fără fir (metodă de autentificare/metodă de criptare/cheie de rețea (parolă)) sunt incorecte. Căutați în tabel mesajul de eroare [Metodele de autentificare și de criptare utilizate de punctul de acces/ruterul rețelei LAN fără fir selectat nu sunt suportate de mașina dumneavoastră.] și reconfirmați informațiile de securitate ale rețelei fără fir (metodă de autentificare/metodă de criptare/cheie de rețea (parolă)). (pagina 14) Consultați „Cum pot găsi informațiile de securitate ale rețelei fără fir (SSID și cheie rețea)” la pagina 56.
24	Setările rețelei fără fir nu sunt activate.	Setarea pentru rețeaua fără fir nu este activată. Activați rețeaua fără fir. (pagina 14)
25	Acest model nu poate fi utilizat.	Acest mesaj este apelat atunci când apăsați un model ce nu poate fi utilizat cu această mașină.
26	Acest mediu de stocare USB nu poate fi utilizat.	Acest mesaj este afișat atunci când încercați să utilizați suporturi de date incompatibile.
27	Mediul de stocare USB nu este încărcat. Încărcați mediul de stocare USB.	Acest mesaj este afișat atunci când încercați să reapelați sau să salvați un model în timp ce nu este încărcată o unitate de memorie flash USB.
28	<b>F**</b>	Dacă mesajul de eroare [F**] este afișat pe ecranul LCD în timp ce mașina este utilizată, este posibil ca aceasta să funcționeze defectuos. Contactați dealerul autorizat Brother sau cel mai apropiat centru de service autorizat Brother.

## Cum pot găsi informațiile de securitate ale rețelei fără fir (SSID și cheie rețea)

- 1) Vă recomandăm să consultați documentația punctului de acces/ruterului fără fir.
- 2) Valoarea implicită utilizată pentru SSID (nume rețea fără fir) poate fi numele producătorului sau numele modelului.
- 3) Dacă nu găsiți informațiile de securitate, vă rugăm să consultați producătorul ruterului, administratorul de sistem sau furnizorul de servicii internet.
- 4) În anumite cazuri, numele SSID și cheia de rețea (parola) țin cont de majuscule și minuscule (litere mari sau mici). Vă rugăm să vă notați corect informațiile.

\* Cheia de rețea poate fi numită și parolă, cheie de securitate sau cheie de criptare.

\* Dacă punctul de acces/ruterul fără fir nu transmite numele SSID, SSID-ul nu va fi detectat automat. Va trebui să introduceți manual numele SSID.

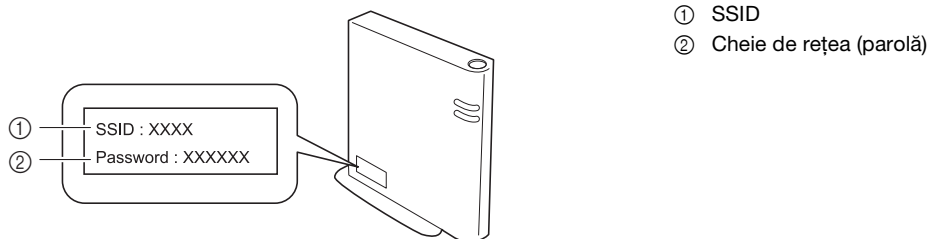

## Semnale sonore de funcționare

Dacă efectuați o operație corectă, mașina va emite un singur semnal sonor.

Dacă efectuați o operație greșită, mașina va emite două sau patru semnale sonore.

Dacă mașina se blochează, de exemplu, dacă firul s-a încurcat, mașina va continua să emită semnale sonore timp de patru secunde și apoi mașina se va opri automat. Înainte de a continua brodarea, trebuie să verificați cauza erorii și să o remediați.

## Specificații

Articol	Specificații
Dimensiunile mașinii	Cca. 480 mm (L) × 250 mm (A) × 300 mm (Î) (Cca. 18-7/8 inci (L) × 9-7/8 inci (A) × 11-7/8 inci (Î))
Greutatea mașinii	Pentru 888-G60: Cca. 8,6 kg (Cca. 20 lb) Pentru 888-G70/G72: Cca. 8,7 kg (Cca. 20 lb)
Dimensiunile mașinii cu unitatea de brodată atașată	Cca. 693 mm (L) × 421 mm (A) × 300 mm (Î) (Cca. 27-3/8 inci (L) × 16-5/8 inci (A) × 11-7/8 inci (Î))
Greutate mașinii cu unitatea de brodată atașată	Pentru 888-G60: Cca. 12,1 kg (Cca. 27 lb) Pentru 888-G70/G72: Cca. 12,2 kg (Cca. 27 lb)
Viteza de coasere	70 - 850 cusături pe minut

\* Rețineți faptul că unele specificații pot fi modificate fără preaviz.

## Actualizarea programului software al mașinii

Programul software al mașinii poate fi actualizat utilizând o unitate de memorie flash USB.

Dacă un program de actualizare este disponibil pe site-ul web Brother support, aflat la adresa „ <http://s.brother/cphan> ”, vă rugăm să descărcați fișierul(e) urmând instrucțiunile disponibile pe site-ul web și pe cele de mai jos.

### Notă

- Dacă utilizați unitatea de memorie flash USB pentru a actualiza software-ul, asigurați-vă că pe aceasta nu mai sunt salvate alte date decât fișierul de actualizare, înainte de a efectua actualizarea.

### De reținut

- În timpul actualizării programului software al mașinii, modelele de broderie salvate nu vor fi șterse.

Dacă utilizați funcția fără fir, marcajul de actualizare este afișat pe tasta rețelei LAN fără fir.

: Software-ul actualizat este disponibil pe site-ul nostru web. Actualizați programul software.

: Nu este disponibil niciun program de actualizare. Informațiile referitoare la versiune pot fi verificate din ecranul de setări. (pagina 13)

- 1 **Porniți mașina în timp ce țineți apăsat**  (Buton de poziționare ac).

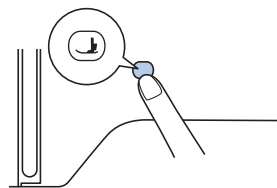

→ Se afișează următorul ecran.

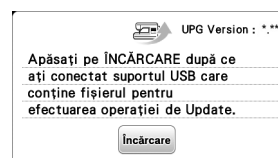

- 2 **Introduceți unitatea de memorie flash USB în portul USB al mașinii.**

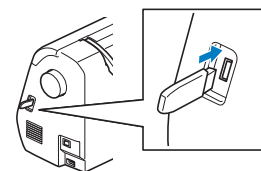

### Notă

- Pe unitatea USB salvați numai fișierul de actualizare.

- 3 **Apăsați pe** .

- Nu opriți mașina în timp ce se efectuează actualizarea.  
→ Când actualizarea s-a terminat, pe ecran va fi afișat mesajul de terminare.

- 4 **Scoateți unitatea de memorie flash USB și opriți, iar apoi reporniți mașina.**

## Index

### A

Ac .....	23
Accesoriile incluse la livrare .....	10
Actualizarea .....	57
Afișarea culorii firului .....	35
Alimentarea cu curent electric .....	11
Aliniați poziția .....	44
Apelare .....	47
Aplicație .....	39, 40

### B

Bec .....	12
Bobină .....	16
dacă firul se termină .....	35
Brodarea .....	25

### C

Capac pentru mosor .....	17
Capacul plăcii acului .....	9, 49
Condiții de utilizare .....	4
Conducător de fir pentru înfilarea bobinei .....	16
Crearea imaginilor în oglindă .....	42
Curățarea .....	49

### D

Densitatea firului .....	42
Depanarea .....	51
Dimensiune .....	43
Dispozitivul de înfilare a acului .....	22

### F

Fir .....	27
Fir metalic .....	17, 22
Fir pentru bobină .....	16, 27
Fir superior .....	20, 27
Foaie de brodat .....	29
Font .....	32
Format fișier .....	46
Funcția de tăiere a firelor .....	39
Funcția de tăiere automată a firului .....	38

### G

Gheare de înaintare .....	9
Gherghefuri .....	28, 29
scoatere .....	30

### I

Instalarea bobinei .....	19
--------------------------	----

### Î

Înfilarea firului pe bobină .....	16
Înlocuirea piciorușului presor .....	50
Întreținere .....	49

### L

LCD .....	10, 12
Limbă .....	12

### M

Material textil .....	27
-----------------------	----

Memorie .....	46
Mesajele de eroare .....	54
Modele de broderie secționată .....	41

### P

Placă ac .....	9
Plasă de protecție mosor .....	17
Poziție ac .....	12

### R

Rețea LAN fără fir .....	14
Rotire .....	42, 44

### S

Salvare .....	47
Semnale sonore de funcționare .....	12, 56
Sortarea culorii firului .....	46
Spațiere caractere .....	43
Stabilizator .....	28
Suport suveică .....	50
Suveică .....	50

### T

Tasta tăiere/tensiune .....	37
Tăiere la terminarea culorii .....	38
Tăierea cusăturilor de trecere .....	39
Tensiune fir .....	37

### U

USB .....	46
-----------	----

















Puteți cumpăra separat diferite accesorii opționale.  
Vizitați site-ul nostru web la adresa  
<http://s.brother/cohan/>.



Vă rugăm să ne vizitați la <http://s.brother/cphan/> unde  
puteți primi asistență pentru utilizarea produsului și  
răspunsuri la întrebările frecvente puse de utilizatori  
(FAQ).



Asigurați-vă că ați instalat cea mai recentă versiune a programului software.  
În cea mai recentă versiune sunt implementate diferite îmbunătățiri funcționale.



Brother SupportCenter este o aplicație mobilă care oferă informații  
de asistență pentru aparatul dumneavoastră Brother.  
Vizitați Google Play™ sau App Store pentru a o descărca.



Google Play™



App Store

Această mașină este aprobată pentru utilizare numai în țara de achiziție. Companiile Brother  
locale sau dealerii acestora vor acorda asistență numai pentru mașinile cumpărate din țările  
respective.



Design Database Transfer este o aplicație dedicată Windows utilizată pentru  
transferul fără fir al datelor broderiei de la computer la mașină. Această aplicație  
poate fi utilizată și pentru a vizualiza și gestiona datele broderiei.  
Vizitați <http://s.brother/cahkb/> pentru a descărca aplicația.