

Bedieningshandleiding Naaïen

Naaï- en borduurmachine

Product Code: 882-W33



Lees dit document voordat u de machine gebruikt.
Houd dit document bij de hand, zodat u het kunt raadplegen.

INLEIDING

Gefeliciteerd met de aanschaf van deze machine.

Alvorens de machine te gebruiken dient u zorgvuldig de "BELANGRIJKE VEILIGHEIDSINSTRUCTIES" te lezen. Vervolgens bestudeert u deze handleiding zodat u de diverse functies goed gebruikt. Nadat u de handleiding hebt gelezen, bewaart u deze op een handige plek. Dan kunt u de handleiding zo nodig raadplegen.

BELANGRIJKE VEILIGHEIDSINSTRUCTIES

Lees eerst deze veiligheidsinstructies alvorens de machine in gebruik te nemen.

⚠ GEVAAR - Verminder de kans op elektrische schok

1 Neem altijd de stekker uit het wandstopcontact: direct na gebruik; voordat u de machine reinigt; wanneer u onderhoud pleegt aan de machine; of wanneer u de machine onbeheerd achterlaat.

⚠ WAARSCHUWING - Verklein de kans op brandwonden, brand, elektrische schok of letsel.

2 Neem altijd de stekker van de machine uit het stopcontact wanneer u servicehandelingen verricht die u als gebruiker volgens de gebruiksaanwijzing moet uitvoeren.

- Voordat u de stekker uit het stopcontact haalt, zet u de machine eerst op "O" (uit). Vervolgens pakt u de stekker beet en trekt u deze uit het stopcontact. Trek niet aan het snoer.
- Sluit de machine rechtstreeks op een stopcontact aan. Gebruik geen verlengsnoeren.
- Haal altijd de stekker van de machine uit het stopcontact bij een stroomstoring.

3 Gevaren in verband met elektriciteit:

- Sluit de machine aan op een stopcontact met wisselstroom binnen het bereik dat wordt aangegeven op het classificatie-label. Sluit de machine niet aan op een stopcontact met gelijkstroom of omvormer. Als u niet zeker weet welke stroomvoorziening u hebt, neem dan contact op met een gekwalificeerd elektricien.
- Deze machine is alleen goedgekeurd voor gebruik in het land van aanschaf.

4 Gebruik de machine beslist niet als een snoer of stekker beschadigd is, als de machine niet goed werkt, als de machine is gevallen of beschadigd of als u water op de machine hebt gemorst. Breng de machine naar de dichtstbijzijnde erkende Brother-dealer voor onderzoek, reparatie, elektrische of mechanische aanpassingen.

- Wanneer u iets ongebruikelijks opmerkt, terwijl de machine wel of niet wordt gebruikt - zoals een ongebruikelijke geur, hitte, verkleuring of vervorming - stop dan onmiddellijk en haal de stekker uit het stopcontact.
- Wanneer u de machine vervoert, draagt u deze aan het handvat. Wanneer u de machine optilt aan een ander onderdeel dan het handvat, kan de machine beschadigen of vallen. Dit kan letsel veroorzaken.
- Wanneer u de machine optilt, maak dan geen plotselinge onvoorzichtige bewegingen. Daardoor kunt u letsel oplopen.

5 Houd altijd uw werkvlak vrij:

- Gebruik de machine nooit wanneer de ventilatieopeningen zijn geblokkeerd. Houd de ventilatieopeningen van de machine en het voetpedaal vrij van stof, pluïsjes en restjes stof.
- Plaats geen voorwerpen op het voetpedaal.
- Zorg dat er nooit iets in een opening valt en steek geen voorwerpen in een opening.
- Gebruik de machine niet wanneer spuitbussen worden gebruikt of zuurstof wordt toegediend.
- Gebruik de machine niet in de buurt van een warmtebron, zoals fornuis of strijkbout. Anders kan de machine, het netsnoer, het kledingstuk dat u naait ontvlammen. Dit kan leiden tot brand of een elektrische schok.
- Plaats deze machine niet op een wankel of scheef oppervlak. Dan kan de machine vallen, en dit kan letsel veroorzaken.

6 Wees vooral voorzichtig tijdens het naaien:

- Let altijd goed op de naald. Gebruik geen verbogen of beschadigde naalden.
- Blijf met uw vingers uit de buurt van alle bewegende onderdelen. Let vooral op bij de naald van de machine.
- Zet de machine op de stand "O" (uit) wanneer u iets aanpast in de buurt van de naald.
- Gebruik nooit een beschadigde of onjuiste steekplaat. Daardoor kan de naald breken.
- Duw of trek niet aan de stof tijdens het naaien. Volg zorgvuldig de aanwijzingen op wanneer u uit de vrije hand naait, zodat u de naald niet buigt waardoor hij kan breken.

7 Deze machine is geen speelgoed:

- Let goed op wanneer kinderen in de buurt zijn terwijl u de machine gebruikt.
- Dit product bevat kleine onderdelen. Houd het product buiten het bereik van kinderen om te voorkomen dat ze de kleine onderdelen per ongeluk kunnen inslikken.
- Houd de plastic zak waarin de machine werd geleverd buiten bereik van kinderen, of gooi de zak weg. Laat nooit kinderen met de zak spelen. Om verstikking te voorkomen.
- Gebruik het tornmesje uitsluitend volgens de aanwijzingen.
- Gebruik de machine niet buiten.

8 Voor een langere levensduur:

- Gebruik of zet de machine niet weg op een plaats met direct zonlicht of een hoge vochtigheidsgraad. Gebruik of plaats de machine niet vlakbij de verwarming, een strijkijzer, halogeenlamp of andere warme voorwerpen.
- Gebruik geen reinigingsmiddelen of organische oplosmiddelen, zoals thinner, wasbenzine of alcohol, om de machine te reinigen. Bij gebruik hiervan kan de afwerkingslaag gaan schilferen of bekrast raken.
- Smeer de machine niet zelf om beschadiging ervan te voorkomen.
- Raadpleeg altijd de Bedieningshandleiding als u elementen, een naaivoet, de naald of andere onderdelen vervangt of installeert, zodat het op een correcte manier wordt uitgevoerd.

9 Voor reparatie of bijstelling:

- Als de verlichtingsunit beschadigd is, moet deze worden vervangen door een erkende Brother-dealer.
- Indien de machine een defect vertoont of moet worden bijgesteld, kijk dan eerst aan de hand van het overzicht voor probleemoplossing achter in deze Bedieningshandleiding of u de machine zelf kunt controleren of bijstellen. Als u het probleem daarmee niet kunt oplossen, raadpleeg dan uw plaatselijke erkende Brother-dealer.

Gebruik deze machine alleen voor de bestemde doeleinden, zoals beschreven in deze handleiding.

Gebruik alleen door de fabrikant aanbevolen accessoires zoals beschreven in deze handleiding.

De inhoud van deze handleiding en de specificaties van dit product kunnen zonder voorafgaande kennisgeving worden gewijzigd.

Meer informatie over onze producten en updates vindt u op onze website www.brother.com

BEWAAR DEZE INSTRUCTIES

Deze machine is bedoeld voor huishoudelijk gebruik.

VOOR GEBRUIKERS BUITEN EUROPA:

Dit apparaat is niet bedoeld voor gebruik door personen (kinderen inbegrepen) met beperkte lichamelijke, zintuiglijke of geestelijk vermogens, tenzij onder toezicht of met instructies over het gebruik van het apparaat door degene die verantwoordelijk is voor hun veiligheid. Let goed op dat kinderen niet met het apparaat spelen.

VOOR GEBRUIKERS BINNEN EUROPA:

Dit apparaat kan gebruikt worden door kinderen vanaf 8 jaar en personen met verminderde fysieke, zintuiglijke of mentale capaciteiten of gebrek aan ervaring en kennis als zij toezicht of instructies krijgen omtrent het veilige gebruik van het apparaat en als zij de mogelijke gevaren begrijpen. Kinderen mogen niet met het apparaat spelen. Reiniging en onderhoud mag niet zonder toezicht uitgevoerd worden door kinderen.

ALLEEN VOOR GEBRUIKERS IN GROOT-BRITANNIË, IERLAND, MALTA EN CYPRUS

BELANGRIJK

- Wanneer u de stekkerstop vervangt, moet u een door ASTA voor BS 1362 goedgekeurde stop gebruiken, met het -merk, met de sterkte die op de stekker is aangegeven.
- Plaats altijd de afdekking van de zekering terug. Gebruik nooit stekkers waarvan de zekering niet is afgedekt.
- Als uw wandstopcontact niet geschikt is voor de stekker die bij deze apparatuur wordt geleverd, neem dan contact op met uw erkende Brother-dealer om het juiste snoer te verkrijgen.

Conformiteitsverklaring (alleen Europa en Turkije)

Wij, Brother Industries, Ltd. 15-1 Naeshiro-cho, Mizuho-ku, Nagoya 467-8561 Japan, verklaren dat dit product voldoet aan de essentiële vereisten van alle relevante richtlijnen en verordeningen die in de Europese Gemeenschap van toepassing zijn.

De conformiteitsverklaring kan worden gedownload vanaf de Brother support website.

Ga naar support.brother.com

Conformiteitsverklaring voor richtlijn 2014/53/EU betreffende radioapparatuur (alleen Europa en Turkije) (van toepassing op modellen met radio-interfaces)

Wij, Brother Industries, Ltd. 15-1, Naeshiro-cho, Mizuho-ku, Nagoya 467-8561 Japan verklaren dat deze producten voldoen aan de bepalingen van richtlijn 2014/53/EU voor radioapparatuur.

De conformiteitsverklaring kan worden gedownload vanaf de Brother support website. Ga naar support.brother.com

WLAN Draadloze verbinding (alleen modellen met WLAN Draadloze verbindingfunctie)

Deze machine ondersteunt een draadloze interface.

Frequentieband(en): 2400-2483,5 MHz

Maximumradiofrequentiestroom verzonden in de frequentieband(en): minder dan 20 dBm (e.i.r.p)

Onwettig gebruik van scanapparatuur (overige landen met uitzondering van de Verenigde Staten/Canada)

Het maken van reproducties van bepaalde voorwerpen of documenten met de bedoeling fraude te plegen is een misdrijf. Hieronder volgt een niet-complete lijst van documenten waarvan het maken van kopieën mogelijk onwettig is. We raden u aan uw juridisch adviseur en/of de betreffende wettelijke autoriteiten te raadplegen als u twijfelt over een bepaald voorwerp of document:

- Valuta
- Obligaties of andere schuldcertificaten
- Depositobewijzen
- Dienst- of oproepingspapieren voor strijdkrachten
- Paspoorten
- Postzegels (gestempeld of ongestempeld)
- Immigratiepapieren
- Bijstandsdocumenten
- Cheques of wissels uitgegeven door overheidsinstanties
- Identificatiebadges of insignes

Werken waarop auteursrecht rust kunnen niet wettig worden gekopieerd, met uitzondering van "fair dealing" met betrekking tot gedeelten van een auteursrechtelijk werk. Meerdere kopieën zouden duiden op onjuist gebruik. Kunstwerken moeten gelijk worden gesteld aan werken met auteursrecht.

WAARSCHUWINGSSIGNAAL

■ Extra garenklos standaard

Het waarschuwingsetiket bevindt zich aan de onderkant.

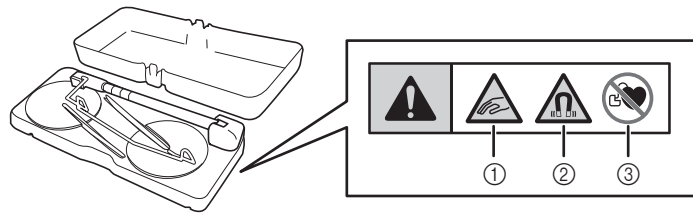

Dit product bevat magneten.

- ① Zorg ervoor dat uw vingers of andere voorwerpen niet beklemd raken tussen de extra garenklos standaard en het bovendeksel van de machine.
- ② Houd magneten uit de buurt van precisie-elektronica, computerschijven, creditcards met magneetstrip, enz.
- ③ Gebruik de extra garenklos standaard niet indien u een pacemaker heeft.

HANDELSMERKEN

SD is een handelsmerk van SD-3C, LLC.

WPA™ en WPA2™ zijn handelsmerken van Wi-Fi Alliance®.

Alle handelsmerken en productnamen van bedrijven die op producten van Brother, gerelateerde documenten en alle andere materialen vermeld staan, zijn handelsmerken of gedeponeerde handelsmerken van de respectievelijke bedrijven.

AUTEURSRECHT EN LICENTIE

Dit product bevat software die is ontwikkeld door de onderstaande leverancier: ©2008 Devicescape Software, Inc.

OPMERKINGEN OVER OPEN-SOURCELICENTIES

Dit product bevat opensource-software.

Ga naar het gedeelte voor het downloaden van handleidingen op de startpagina van de Brother support website voor uw model op " <https://s.brother/cpdab/> " om de opmerkingen over open-sourcelicenties te lezen.

VOORZORGSMATREGEL VOOR DRAADLOZE VERBINDING

Zorg voor een router of firewall wanneer u uw machine aansluit op internet om uw machine te beschermen tegen ongeoorloofde toegang via internet.

HOE U DEZE GEBRUIKSAANWIJZING MOET LEZEN

De bedieningshandleidingen voor deze machine bestaan uit de Bedieningshandleiding (naaien) en de Bedieningshandleiding (borduren). Zie de gewenste bedieningshandleiding. Zie voor algemene informatie over bijvoorbeeld de bijgesloten accessoires of het instellingscherm Hoofdstuk 1 van de Bedieningshandleiding (naaien).

In de schermen die verschijnen in de stapsgewijze instructies zijn de genoemde delen gemarkeerd met



. Vergelijk het scherm met aanwijzingen met uw eigen scherm en voer de werkzaamheden uit.

Als u tijdens het gebruik van de machine iets niet begrijpt of graag meer over een functie wilt weten, kunt u met behulp van de index (achterin de bedieningshandleiding) en in de inhoudsopgave, de paragraaf met de juiste uitleg vinden.

INHOUDSOPGAVE

INLEIDING.....	1	NAAIEN	62
BELANGRIJKE VEILIGHEIDSinSTRUCTIES	1	Een steek naaien.....	62
WAARSCHUWINGSSIGNAAL	6	Vernieuwd multifunctioneel voetpedaal gebruiken.....	63
HANDELSMERKEN.....	6	Achteruit/verstevigingssteken naaien	66
AUTEURSRECHT EN LICENTIE	6	Automatisch verstevigingssteken naaien	66
OPMERKINGEN OVER OPEN-SOURCELICENTIES	6	Automatische omlaagfunctie persvoet en draadknipfunctie	68
VOORZORGSMAATREGEL VOOR DRAADLOZE VERBINDING.....	6	De functie Persvoet automatisch omhoogzetten	68
HOE U DEZE GEBRUIKSAANWIJZING MOET LEZEN.....	7	Bochten naaien	69
Hoofdstuk 1 Voorbereidingen	11	Van naairichting veranderen	69
MACHINEONDERDELEN EN HUN FUNCTIE	12	Dikke stoffen naaien.....	69
BIJGELEVERDE ACCESSOIRES.....	14	Klittenband naaien	70
Gebruik van de accessoirebox	14	Lichte/dunne stof naaien	71
Gebruik van de accessoiretafel	14	Stretchstof naaien	71
Stylus pen met fijne punt gebruiken	15	Leer of vinyl naaien.....	71
Gebruik van de multifunctionele schroevendraaier	15	Cilindrische stukken naaien.....	71
Het monteren van de extra garenklos standaard	16	INSTELLINGEN VAN DE STEKEN	72
DE MACHINE AAN- EN UITZETTEN.....	17	Steekbreedte instellen.....	72
De machine voor de eerste keer in gebruik nemen.....	18	Steeklengte instellen	73
DISPLAY.....	19	De [L/R-verschuiving] instellen.....	73
Gebruik van de instellingstoets	20	Draadspanning instellen	74
Naai-instellingen.....	20	HANDIGE FUNCTIES	75
Algemene instellingen.....	21	Automatisch draadknippen.....	75
Borduurstellingen.....	23	Functie “draaipositie”	76
WLAN Draadloze verbinding-instellingen.....	24	Gebruik van de kniehevel	77
Functies instellen	24	Automatisch stofsensor systeem (Automatische persvoetdruk)	78
Gebruik van de Helptoets van de machine	28	Naaldstand - steek plaatsen	78
Gebruik van de gebruiksaanwijzingfunctie	29	Naaldpositie controleren op het scherm	79
Gebruik van de naaiadviesfunctie	30	DE PROJECTOR GEBRUIKEN	80
Instructievideo afspelen	31	Handige naaifuncties dankzij de projector	80
MP4-video’s (MPEG-4) afspelen	32	Informatie over de stylus met dubbele functie	80
Gebruik van de steekpatroon-adviesfunctie.....	32	Een batterij plaatsen in de stylus met dubbele functie.....	80
De Bedieningshandleiding (PDF-bestand) op de machine bekijken	33	De projector bedienen met de stylus met dubbele functie	81
FUNCTIES VOOR DRAADLOZE NETWERKVERBINDING	34	Gebruik van de houder voor stylus met dubbele functie.....	81
Beschikbare functies en mogelijkheden met een draadloze netwerkverbinding	34	PROJECTORFUNCTIES (NAAISTEKEN EN LETTERS/DECORATIEVE STEKEN)	82
Draadloze netwerkinstellingen opgeven	34	Projectiegebied van projector.....	82
De wizard gebruiken om de draadloze netwerkverbinding in te stellen	35	Steekpatroon met de projector projecteren	82
ACCESSOIRE AANSLUITEN OP DE MACHINE	37	Een steekpatroon selecteren met de stylus met dubbele functie	83
USB-medium/SD-kaart gebruiken (optioneel verkrijgbaar)....	37	Een geselecteerd steekpatroon bewerken met de stylus met dubbele functie	83
Een USB-muis gebruiken.....	37	Geleidelijnen met de projector projecteren	84
Hoofdstuk 2 Basisfuncties Naaien	39	Het naaieindpunt aangeven.....	86
INRIJGEN VAN DE ONDERDRAAD.....	40	Hoofdstuk 3 Naaisteken	89
Spoel opwinden	40	NAAISTEKEN SELECTEREN	90
Spoel aanbrengen	44	Steekpatroon kiezen	94
Onderdraad naar boven halen	46	Uw steekinstellingen opslaan in het geheugen	96
BOVENDRAAD INRIJGEN	47	NAAISTEKEN NAAIEN	97
Bovendraad inrijgen.....	47	Rechte steken	97
Gebruik van de tweelingnaaldstand	50	Figuurnaad	101
Gebruik van de extra garenklos standaard.....	52	Plooien en rimpelen	102
NAALD VERWISSELEN.....	54	Engelse naad	102
Stof/draad/naald-combinaties	56	Gepaspelde naad	103
PERSVOET VERWISSELEN	57	Zigzagsteken	104
Persvoet verwijderen.....	57	Elastische zigzagsteken.....	105
Persvoet bevestigen.....	57	Afwerksteken.....	106
Persvoet bevestigen met de bijgeleverde adapter.....	58	Quilten.....	107
Compact gemotoriseerd dubbeltransport gebruiken	59	Quiltsteken met handgemaakt uiterlijk	116
		Blindzoomsteken.....	117
		Applicatie.....	119
		Schelprijgsteken	120
		Schelpsteken	120
		Fantasiequilt	121
		Smocksteken	121
		Fagotwerk	122



Band of elastiek bevestigen	123
Nostalgie naaiwerk	124
Rijgsteken.....	125
Zigzag-couching	126
Knoopsgaten in één stap.....	128
Knoopsgaten in vier stappen.....	133
Trenzen.....	135
Knopen aanzetten	136
Oogje.....	137
Steken in verschillende richtingen - zijwaarts transport (rechte steek en zigzagsteek)	138
Rits inzetten	139
De start- en eindhoek van het steekpatroon wijzigen (steek tapering functie)	142

Hoofdstuk 4 Lettersteken en decoratieve steken 145

STEEKPATRONEN KIEZEN.....	146
Decoratieve steekpatronen selecteren	148
Lettersteekpatronen selecteren.....	148
STEEKPATRONEN NAAIEN	150
Aantrekkelijke afwerkingen maken.....	150
Standaardnaaiwerkzaamheden.....	150
Aanpassingen	151
STEEKPATRONEN AANPASSEN	153
Grootte wijzigen	156
Lengte van steekpatronen wijzigen (alleen bij 7 mm satijnsteekpatronen).....	156
Verticaal gespiegeld patroon maken.....	156
Horizontaal gespiegeld patroon maken	156
Meerdere steken van een steekpatroon naaien	156
Draaddichtheid wijzigen (alleen voor Grote satijnsteken)...	157
STEEKPATRONEN COMBINEREN	158
Diverse steekpatronen controleren	158
Grote en kleine steekpatronen combineren	159
Horizontale gespiegelde steekpatronen combineren.....	159
Steekpatronen van verschillende lengtes combineren.....	160
Trappewijze patronen maken	161
GEBRUIK VAN DE GEHEUGENFUNCTIE.....	163
Steekpatronen opslaan	163
Steekpatronen ophalen.....	164
Opgeslagen bestand beheren	165
Steekpatronen overdragen naar de machine (PE-DESIGN op deze machine).....	165

Hoofdstuk 5 MY CUSTOM STITCH 167

STEEK ONTWERPEN.....	168
STEEKGEGEVENS INVOEREN.....	170
Steek die is opgeslagen op de machine bewerken	174
GEBRUIK VAN OPGESLAGEN EIGEN	
STEKEN.....	175
Eigen steken opslaan in uw lijst.....	175
Opgeslagen steken ophalen.....	176

Hoofdstuk 6 Bijlage 177

ZORG EN ONDERHOUD	178
Beperkingen op smeren	178
Voorzorgsmaatregelen bij het opbergen van de machine ...	178
LCD-display reinigen.....	178
Buitenkant van de machine reinigen	178
Grijper reinigen.....	178
De snijder reinigen in de buurt van het spoelhuis.....	180
Over het onderhoudsbericht.....	180
PROBLEEMOPLOSSING	181
Vaak voorkomende problemen	181
Bovendraad is te strak	181
Draad verstrikt aan achterkant van stof.....	182
Onjuiste draadspanning	183
De stof zit vast in de machine en kan niet worden verwijderd.....	184

Als de draad verstrikt is geraakt onder de spoelwinderbasis	185
Lijst symptomen.....	186
FOUTMELDINGEN	191
Waar vind ik de beveiligingsgegevens (SSID en netwerksleutel) van het draadloze netwerk?.....	193
SPECIFICATIES.....	194
SOFTWARE VAN UW MACHINE	
BIJWERKEN.....	196
Update procedure met een USB-medium	196
Update procedure met een WLAN Draadloze verbinding	197
STEEKINSTELLINGENTABEL	198
INDEX.....	209



Hoofdstuk *1*

Vorbereidingen

Installeer de nieuwste software.

Zie "SOFTWARE VAN UW MACHINE BIJWERKEN" op pagina 196.

MACHINEONDERDELEN EN HUN FUNCTIE

■ Vooraanzicht

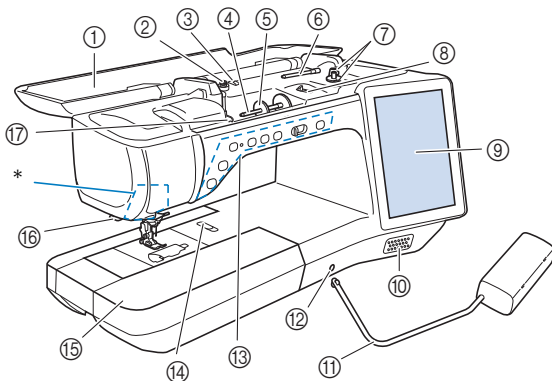

* Camera en projector (ingebouwd)

BELANGRIJK

- Plaats geen voorwerpen van meer dan 1 kg (2,2 lb) op het bovendeksel, omdat het deksel dan beschadigd kan raken.
- Raak de camera en projector niet aan. Anders is de weergave niet correct.

- 1 Bovendeksel**
Open het bovendeksel bij het inrijgen van de machine of het opwinden van de spoel.
- 2 Voorspanning voor spoelen**
Leid de draad rond de voorspanningsschijf wanneer u de onderdraad opwindt. (pagina 40)
- 3 Draadgeleider voor het opwinden van de spoel**
Bij het opwinden van de onderdraad leidt u de draad door deze draadgeleider. (pagina 40)
- 4 Klospen**
Plaats een klos garen op de klospen. (pagina 47)
- 5 Kloshouder**
De kloshouder houdt de garenklos op zijn plaats. (pagina 47)
- 6 Extra klospen**
Gebruik deze klospen om de onderdraad op te winden of om te naaien met de tweelingnaald. (pagina 40, pagina 50)
- 7 Spoelwinder**
Met de spoelwinder windt u de spoel op. (pagina 40)
- 8 Regelaar voor spoelwindhoeveelheid**
Pas de hoeveelheid draad om de spoel aan. (pagina 42)
- 9 LCD (liquid crystal display)**
Instellingen voor de geselecteerde steek en foutmeldingen worden weergegeven op het scherm. (pagina 19)
- 10 Luidspreker**
- 11 Kniehevel**
Met de kniehevel zet u de persvoet omhoog en omlaag. (pagina 77)
- 12 Kniehevelopening**
Steek de kniehevel in de opening. (pagina 77)
- 13 Bedieningstoetsen (7 toetsen) en schuifknop voor snelheidsregeling**
Met deze toetsen en de schuif bedient u de machine. (pagina 13)
- 14 Steekplaatontgrendeling**
Schuif de hendel naar u toe om de steekplaat te verwijderen. (pagina 178)
- 15 Accessoiresstafel met accessoiresruimte**
Bewaar de persvoeten en de spoelen in de accessoiresruimte van de afneembare accessoiresstafel. Om cilindrische stukken te naaien verwijdert u de accessoiresstafel. (pagina 14)
- 16 Draadafsnijder**
Leid de draden door de draadafsnijder om ze af te snijden. (pagina 49)

17 Draadgeleiderplaatje

Bij het inrijgen van de bovendraad leidt u de draad rond dit draadgeleiderplaatje. (pagina 47)

■ Rechterkant/Achteraanzicht

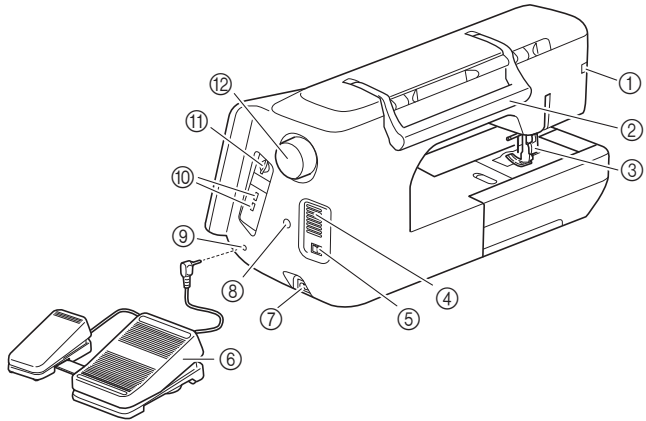

1 Aansluiting voor persvoet

Sluit het compact gemotoriseerd dubbeltransport of de borduurvoet met LED-aanwijzer aan (optioneel verkrijgbaar). (pagina 59)

2 Handvat

Draag de machine aan het handvat om hem te vervoeren.

3 Persvoethendel

Zet de persvoethendel omhoog en omlaag om de persvoet omhoog en omlaag te zetten. (pagina 57)

4 Ventilatieopening

Door de ventilatieopening kan de lucht rond de motor circuleren. Bedek de ventilatieopening niet wanneer u de machine gebruikt.

5 Hoofdschakelaar

Met de hoofdschakelaar zet u de machine aan en uit. (pagina 17)

6 Vernieuwd multifunctioneel voetpedaal

Gebruik het vernieuwde multifunctionele voetpedaal om de machine te bedienen. (pagina 63)

7 Aansluitpunt voor stroomstekker

Sluit het netsnoer aan op het aansluitpunt. (pagina 17)

8 Houderaansluiting voor stylus met dubbele functie

Sluit de bijgesloten houder voor stylus met dubbele functie aan. (pagina 81)

9 Aansluiting voetpedaal

Steek de stekker van het voetpedaal in de betreffende aansluiting op de machine. (pagina 64)

10 USB-poort

Om steekpatronen en borduurpatronen van/naar een USB-medium te sturen, steekt u het USB-medium direct in de USB-poort.

11 SD-kaartsleuf

Plaats een SD-kaart in de SD-kaartsleuf om steekpatronen en borduurpatronen te importeren/exporteren.

12 Handwiel

Draai het handwiel naar u toe (tegen de klok in) om de naald omhoog en omlaag te zetten. U moet het wiel naar de voorkant van de naaimachine draaien.

■ Naald en persvoetgedeelte

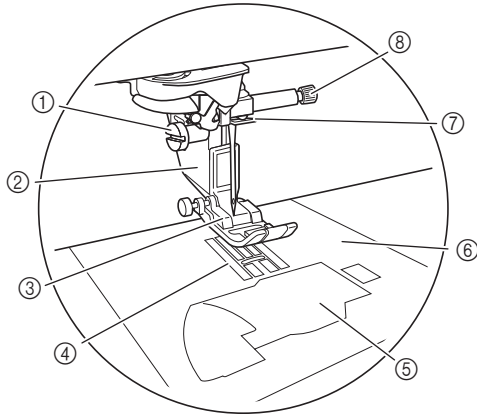

- ① **Persvoethouderschroef**
Gebruik de persvoethouderschroef om de persvoet op zijn plaats te houden. (pagina 58)
- ② **Persvoethouder**
De persvoet wordt bevestigd aan de persvoethouder. (pagina 57)
- ③ **Persvoet**
De persvoet drukt gelijkmatig op de stof tijdens het naaien. Bevestig de geschikte persvoet voor de steek die u hebt geselecteerd. (pagina 57)
- ④ **Transporteur**
De transporteur voert de stof door in de naairichting.
- ⑤ **Spoelhuisdeksel**
Open het spoelhuisdeksel om de spoel te plaatsen. (pagina 44, pagina 105)
- ⑥ **Steekplaat**
Op de steekplaat staan markeringen om u te helpen rechte naden te naaien. (pagina 99)
Verwijder de steekplaat om de grijper te reinigen. (pagina 178)
- ⑦ **Draadgeleider op de naaldstang**
Leid de bovendraad door de draadgeleider op de naaldstang. (pagina 47)
- ⑧ **Naaldklemschroef**
De naaldklemschroef houdt de naald op zijn plaats. (pagina 54)

■ Borduureenheid

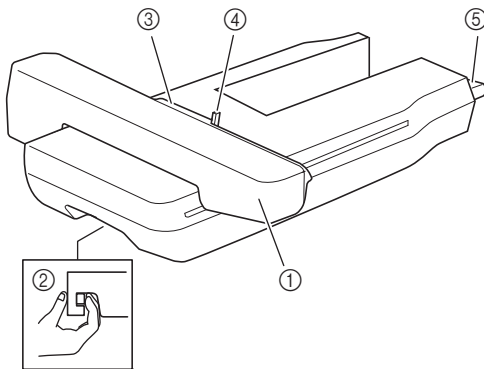

- ① **Borduurarm**
De borduurarm verplaatst het borduurraam automatisch tijdens het borduren.
- ② **Ontgrendelingshendel (onder op de borduureenheid)**
Duw tegen de ontgrendelingshendel om de borduureenheid te verwijderen.
- ③ **Borduurraamhouder**
Plaats het borduurraam in de borduurraamhouder om het raam op zijn plaats te houden.
- ④ **Borduurraam bevestiginghendel**
Druk op de borduurraam bevestiginghendel om het borduurraam vast te zetten.
- ⑤ **Aansluiting van de borduureenheid**
Steek de aansluiting van de borduureenheid in de aansluitingspoort op de (uitgeschakelde) machine, wanneer u de borduureenheid bevestigt.

■ Bedieningstoetsen

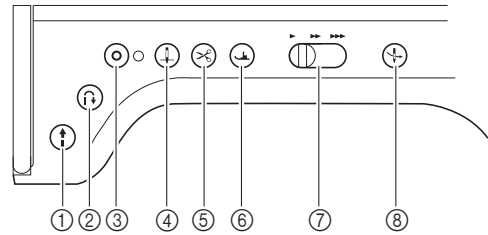

- ① **“Start/Stop”-toets**
Als u op deze toets drukt, naait de machine een paar steken op lage snelheid en begint vervolgens te naaien op de snelheid die is ingesteld met de schuifknop voor snelheidsregeling. Druk nogmaals op de toets om de naaimachine stil te zetten. Houd de toets ingedrukt om op de laagste snelheid te naaien. De toets verandert van kleur naar gelang de bedieningsstand van de naaimachine.

Groen: De machine is klaar om te naaien of is bezig met naaien.

Rood: De machine kan niet naaien.
- ② **“Achteruitsteektoets”**
Voor rechte, zigzag- en elastische zigzagsteekpatronen met achteruitsteken naait de machine alleen langzaam achteruitsteken wanneer u de “Achteruitsteektoets” ingedrukt houdt. De steken worden in tegengestelde richting genaaid. Voor andere steken gebruikt u deze toets om verstevigingssteken te naaien aan het begin en het eind van het naaiwerk. Wanneer u deze toets ingedrukt houdt, naait de machine 3 steken op dezelfde plek en stopt daarna automatisch. (pagina 66)
- ③ **“Verstevigingssteektoets”**
Met deze toets naait u één enkele steek meerdere malen om vervolgens af te hechten.
Voor lettersteken en decoratieve steken drukt u op deze toets om te eindigen met een volledige steek in plaats van middenin. Het LED-lampje naast deze toets licht op terwijl de machine een volledig motief naait, en gaat automatisch uit wanneer het naaien stopt. (pagina 66)
Wanneer u in de borduurstand de onderdraad wilt verwisselen, gebruikt u deze toets om verstevigingssteken te naaien, voordat u de draad afknipt. Dit voorkomt dat de steken gaan loslaten.
- ④ **“Naaldstandtoets”**
Gebruik deze toets wanneer u van naairichting verandert of op kleine stukken stof naait. Druk op deze toets om de naald omhoog of omlaag te zetten. Met deze toets kunt u de naald omlaag en omhoog zetten om één steek te naaien.
- ⑤ **“Draadkniptoets”**
Druk na het naaien op deze toets om de overtollige draad automatisch af te knippen.
- ⑥ **“Persvoettoets”**
Druk op deze toets om de persvoet omlaag te zetten en druk uit te oefenen op de stof. Druk opnieuw op deze toets om de persvoet omhoog te zetten.
- ⑦ **Schuifknop voor snelheidsregeling**
Met deze schuifknop stelt u de naaisnelheid in. Schuif de schuifknop naar links om op lagere snelheid te naaien. Schuif de schuifknop naar rechts om op hogere snelheid te naaien.
- ⑧ **Toets “Automatisch draadinrijgen”**
Met deze toets rijgt u de naald automatisch in.

BIJGELEVERDE ACCESSOIRES

Raadpleeg het extra blad "Bijgeleverde accessoires" voor de bijgeleverde accessoires van uw machine.

Gebruik van de accessoirebox

■ Accessoirebox openen

Schuif de grendels op de voorzijde van de accessoirebox naar buiten om deze te openen.

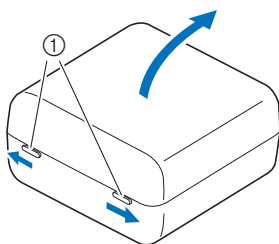

① Grendels

■ Spoelclipjes opbergen

U kunt spoelclipjes opslaan in de deksel van de accessoirebox.

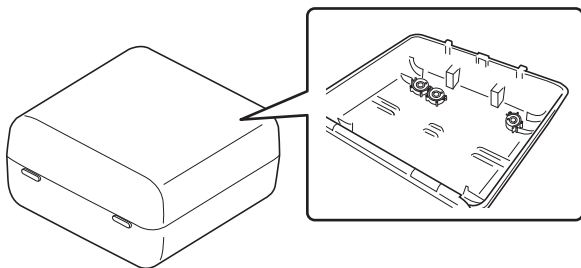

📄 Memo

- Door spoelclipjes te plaatsen op spoelen voorkomt u dat de draad van de spoel afwikkelt. Wanneer u de spoelclipjes aan elkaar klikt, kunt u de spoelen handig opslaan en rollen ze niet weg wanneer ze vallen.

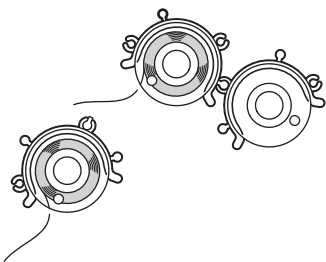

Gebruik van de accessoirestafel

Trek de bovenkant van accessoirestafel naar u toe om de accessoiresruimte te openen.

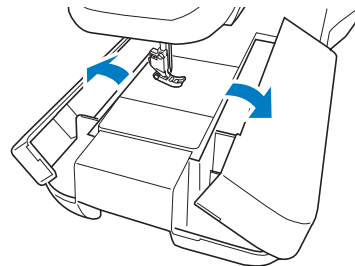

■ Gebruik van de opbergvakken voor accessoires

In de bijgeleverde accessoirebox bevinden zich drie laden om persvoeten op te bergen. Een opberglade voor persvoeten kan worden opgeborgen in het accessoirevak van de accessoirestafel.

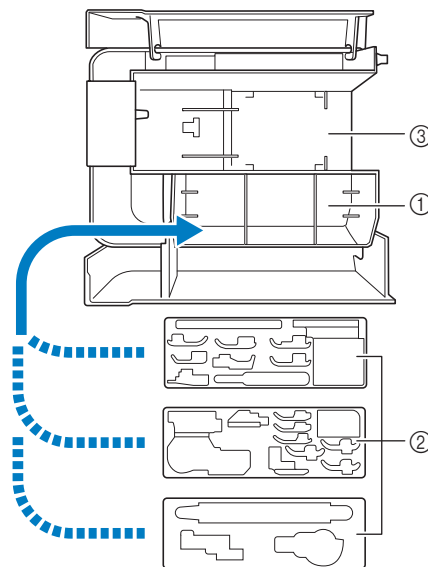

- ① Opbergruimte voor persvoeten van de accessoirestafel
- ② Opbergruimte voor persvoeten
- ③ Opbergruimte voor steekplaat

Stylus pen met fijne punt gebruiken

Druk op het LCD-scherf met gebruik van de stylus pen met fijne punt. De penpunt is goed zichtbaar en maakt daarom deze pen ideaal om mee te tekenen.

⚠ WAARSCHUWING

- De stylus pen met fijne punt bevat kleine onderdelen. Houd het product buiten het bereik van kinderen om te voorkomen dat ze de kleine onderdelen per ongeluk kunnen inslikken.

BELANGRIJK

- Gebruik voor het LCD-scherf het doorzichtige schijfje op de stylus pen met fijne punt. Als u een ander deel gebruikt voor het LCD-scherf, kunnen er krassen ontstaan.
- Trek niet aan het doorzichtige schijfje om beschadiging te voorkomen.

- 1 Houd het handvat vast en draai de dop van de penpunt om de dop te verwijderen.

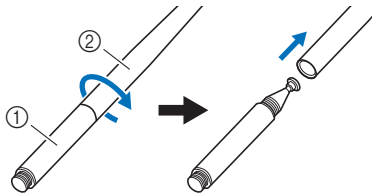

- ① Handvat
- ② Dop van de penpunt

- 2 Plaats de dop van de penpunt op het handvat, voordat u de pen gaat gebruiken.

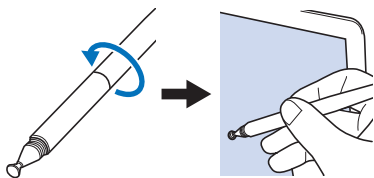

📖 Memo

- Wanneer u het LCD-scherf met de stylus pen met fijne punt onder een excessieve hoek raakt, wordt de contactpositie mogelijk niet correct gedetecteerd.
- De zachte punt van de stylus met dubbele functie kunt u gebruiken voor de bediening van het LCD-scherf. (pagina 80)

Gebruik van de multifunctionele schroevendraaier

De schroevendraaier kan in drie verschillende standen worden gezet – erg handig voor de diverse voorbereidingen van de machine. Op deze machine worden stand “1” en stand “3” gebruikt.

■ Stand “1”

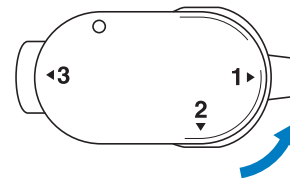

U kunt de persvoethouder en naaldklemmschroef installeren/verwijderen.

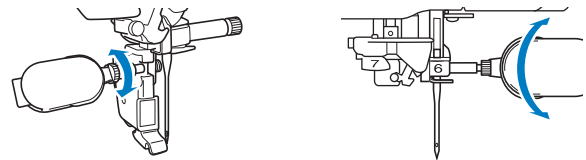

■ Stand “3”

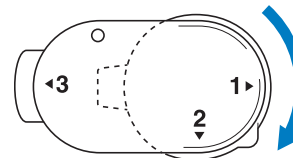

Met de multifunctionele schroevendraaier kunt u de schroef op het borduurraam aandraaien nadat u stof in het raam hebt gespannen of wanneer u stof verwijdert.

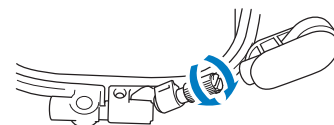

BELANGRIJK

- Wanneer u de multifunctionele schroevendraaier gebruikt, draai deze dan niet met kracht tegen de draairichting in. Anders kan de schroevendraaier breken.

Het monteren van de extra garenklos standaard

De bijgeleverde extra garenklos standaard is handig wanneer u draad gebruikt op klossen van een grote diameter (kruiswikkeldraad). Op de extra garenklos standaard passen twee draadklossen.

- 1 Druk de lipjes op de extra garenklos standaard naar binnen en verwijder het deksel.

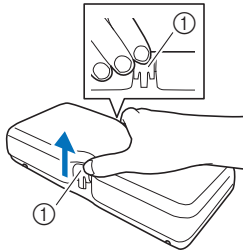

① Lipjes

- 2 Zet de uitschuifbare draadgeleiderschacht en de twee klopennen omhoog.

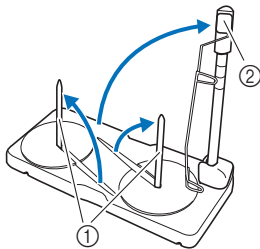

① Klopennen
② Uitschuifbare draadgeleiderschacht

- 3 Trek de uitschuifbare draadgeleider volledig uit totdat de twee interne stoppers op hun plaats klikken.

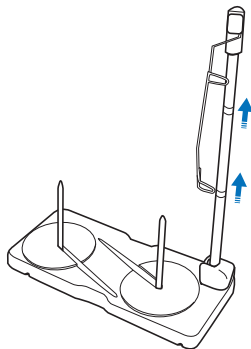

- 4 Draai de draadgeleider linksom.

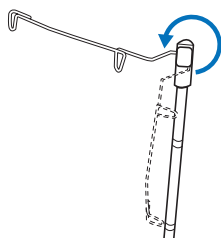

- 5 Open het bovendeksel van de machine en plaats de extra garenklos standaard vervolgens op het bovendeksel met de inkepingen in de extra garenklos standaard uitgelijnd met de lipjes op het bovendeksel.

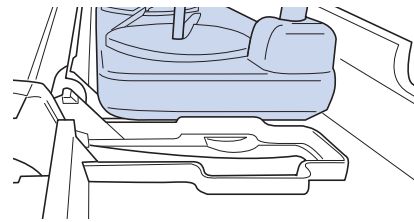

BELANGRIJK

- Plaats geen voorwerpen van meer dan 1 kg (2,2 lb) op het bovendeksel. Anders kan het deksel beschadigd raken. Het gewicht van de extra garenklos standaard met verwijderd deksel is ongeveer 280 g (0,6 lb).
- Til het handvat van de machine niet op terwijl de extra garenklos standaard is geïnstalleerd.
- Duw of trek niet met veel kracht aan de uitschuifbare draadgeleider of klopennen. Daardoor kunnen ze beschadigen.
- Plaats geen andere voorwerpen dan klossen draad op de extra garenklos standaard.
- Het wordt afgeraden om uw spoelen op te winden tijdens het gebruik van de extra garenklos standaard.

Opmerking

- Controleer of de extra garenklos standaard stevig vastzit. Anders kan de extra garenklos standaard eraf vallen tijdens het naaien.

Memo

- Zie voor bijzonderheden over het winden van de spoel met de extra garenklos standaard pagina 44.
- Zie voor bijzonderheden over het inrijgen van de bovendraad met de extra garenklos standaard pagina 52.

DE MACHINE AAN- EN UITZETTEN

1

Vorbereidingen

⚠ WAARSCHUWING

- Gebruik alleen gewone huishoudaansluitingen als elektriciteitsbron. Het gebruik van andere bronnen kan brand, elektrische schokken of schade aan de machine tot gevolg hebben.
- Raak de stekker niet aan met natte handen. Hierdoor kunnen elektrische schokken ontstaan.
- Zorg dat de stekkers van het netsnoer stevig in het stopcontact en in het aansluitpunt voor de stroomstekker van de machine zitten. Anders kan dit leiden tot brand, elektrische schokken of storing.
- Zet de machine uit en haal de stekker uit het stopcontact in de onderstaande gevallen om te voorkomen dat er brand, elektrische schokken of storing optreedt.
 - Wanneer u de machine onbeheerd achterlaat
 - Nadat u de machine hebt gebruikt
 - Bij een stroomstoring tijdens het gebruik
 - Wanneer de machine niet goed werkt door een slechte verbinding, of doordat de verbinding wordt verbroken
 - Tijdens onweersbuien

⚠ VOORZICHTIG

- Gebruik het netsnoer dat bij deze machine is geleverd. Indien dit niet het geval is, kan dit leiden tot brand of elektrische schokken.
- Gebruik geen verlengsnoeren of stekkerdozen waarop veel andere apparaten zijn aangesloten. Dit kan brand of elektrische schokken veroorzaken.
- Zet de schakelaar altijd eerst uit voordat u de stekker van de machine uit het stopcontact haalt. Trek altijd de stekker uit het stopcontact. Als u aan het snoer trekt, kunt u het snoer beschadigen of brand of elektrische schokken veroorzaken.
- Zorg dat het snoer niet wordt ingesneden, beschadigd, gewijzigd, stevig verbogen, getrokken, gedraaid of samengeperst. Plaats geen zware voorwerpen op het snoer. Stel het snoer niet bloot aan warmte. Hierdoor kan het snoer beschadigd raken en kunnen brand of elektrische schokken ontstaan. Als de stekker of het snoer zijn beschadigd, breng de machine dan voor reparatie naar uw erkende Brother-dealer voordat u de machine weer gebruikt.
- Steek de stekker van het netsnoer niet in een stopcontact dat in slechte staat is. Dit kan brand of elektrische schokken veroorzaken.

- 1 Steek de andere stekker van het netsnoer in aansluitpunt voor de stroomstekker van de machine en steek vervolgens de netstekker in een wandstopcontact.

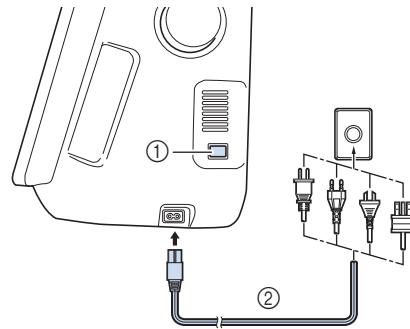

- ① Hoofdschakelaar
② Netsnoer

- 2 Zet de hoofdschakelaar op "I" om de machine aan te zetten.

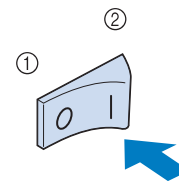

- ① UIT
② AAN

📄 Memo

- Wanneer de machine is aangezet, maken de naald en de transporteur geluiden als ze bewegen. Dit is geen storing.

- 3 Zet de hoofdschakelaar op "O" om de machine uit te zetten.

De machine voor de eerste keer in gebruik nemen

De eerste keer dat u de machine aan zet, stelt u de taal en tijd/datum in op uw taal en lokale tijd/datum. Volg onderstaande procedure wanneer het instellingenschermbord automatisch verschijnt.

- 1** Druk op en om uw plaatselijke taal in te stellen en druk vervolgens op .



- 2** Een scherm verschijnt met een bericht of u de tijd/datum wilt instellen. Druk op .

- 3** Druk op of om tijd/datum in te stellen. En druk vervolgens op .

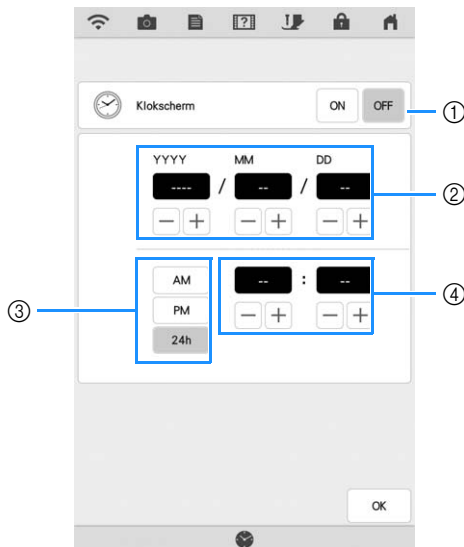

- ① Druk om de tijd op het scherm weer te geven.
- ② Stel het jaar (YYYY), de maand (MM) en de datum (DD) in.
- ③ Geef aan of de 24-uurs of de 12-uurs weergave moet worden getoond.
- ④ Stel de huidige tijd in.

→ De klok begint vanaf 0 seconden vanaf de ingestelde tijd.

Memo

- De tijd/datum die u instelt kan worden gewist als u de machine gedurende langere tijd niet aanzet.
- De tijdstelling is ook beschikbaar als u op de tijd/datumtoets drukt of op Tijd op het LCD-schermbord.

- 4** Het volgende bericht over een WLAN Draadloze verbinding wordt weergegeven. Druk op als u een verbinding wilt instellen en raadpleeg vervolgens de stappen **3** tot en met **6** in “De wizard gebruiken om de draadloze netwerkverbinding in te stellen” op pagina 35 om de instelling van een WLAN Draadloze verbinding te voltooien.



DISPLAY



Wanneer u de machine aanzet, wordt het openingsfilmpje vertoond. Druk met uw vinger op een willekeurige plek op het scherm als u het startscherm wilt openen. Druk met uw vinger, de bijgeleverde stylus met dubbele functie of stylus pen met fijne punt op het LCD-scherm of een toets om een machinefunctie te selecteren.





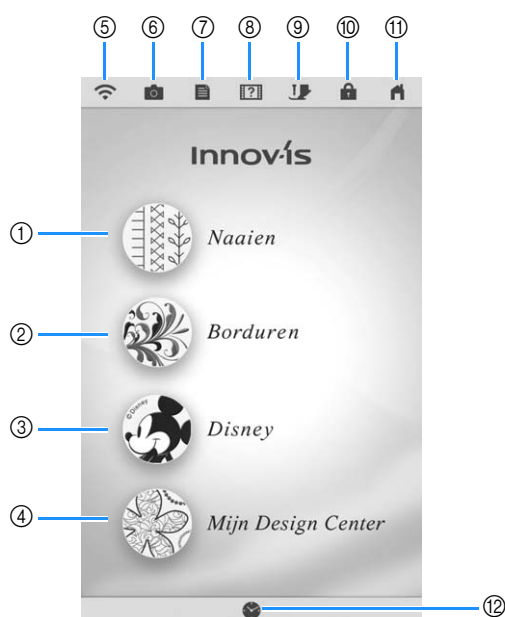





BELANGRIJK

- Raak het scherm alleen aan met uw vinger, de bijgeleverde stylus met dubbele functie of de stylus pen met fijne punt. Gebruik geen scherp potlood, schroevendraaier of ander hard of scherp voorwerp. U hoeft niet hard op het scherm te drukken. Als u te hard drukt of een scherp voorwerp gebruikt, kunt u het scherm beschadigen.





Startscherm



Nr.	Display	Toetsnaam	Uitleg	Pagina
①		Toets Naaien	Druk op deze toets om naaisteken of letters/ decoratieve steekpatronen te naaien.	90, 146
②		Toets Borduren	Bevestig de borduureenheid en druk op deze toets om patronen te borduren.	–
③		Disney-toets	Druk op deze toets om Disney-patronen te borduren.	–

Nr.	Display	Toetsnaam	Uitleg	Pagina
④		Toets Mijn Design Center	Druk op deze toets om uw eigen borduurpatronen te ontwerpen.	–
⑤		Toets WLAN Draadloze verbinding	Controleer de signaalsterkte van de machine. Druk op deze toets om de instellingen voor de draadloze verbinding in te geven. Als er een nieuwe update beschikbaar is, wordt de toets weergegeven als  .	34, 197
⑥		Camera toets	Druk op deze toets om met de ingebouwde camera de plaats van de naald te controleren op het scherm.	79
⑦		Instellingentoets machine	Druk op deze toets om de naaldstopstand te wijzigen, de steekpatronen en borduurpatronen of het scherm aan te passen en andere machine-instellingen te wijzigen.	20
⑧		Helptoets machine	Druk op deze toets om uitleg over het gebruik van de machine weer te geven. U kunt de instructievideo's en de MP4-filmbestanden die u hebt bekijken.	28
⑨		Persvoet-/ naaldwisseltoets	Druk op deze toets voordat u de naald, persvoet enz. gaat verwisselen. Hiermee worden alle toetsen en knoppen vergrendeld, zodat de machine niet onverwachts begint te naaien.	44, 54, 57
⑩		Schermvergrendeltoets	Druk op deze toets om het scherm te vergrendelen. Wanneer het scherm is vergrendeld, kunt u nog wel naaien maar niets op het scherm veranderen. Druk opnieuw op deze toets om het scherm te ontgrendelen.	–
⑪		Startschermtoets	Druk op deze toets wanneer deze wordt weergegeven om terug te gaan naar het startscherm en een andere categorie te selecteren - [Naaien], [Borduren] of [Mijn Design Center].	–
⑫		Tijd/ datumtoets	Druk op deze toets om de klok in te stellen op uw plaatselijke tijd.	18

Gebruik van de instellingstoets

Druk op  om de standaardmachine-instellingen (naaldstopstand, borduursnelheid, beginscherm, enz.) te wijzigen. Om andere instellingen weer te geven; druk op  voor “Naai-instellingen”, op  voor “Algemene instellingen”, op  voor “Borduurstellingen” of op  voor “WLAN Draadloze verbinding”.

Memo

- Druk op  of op  om de vorige of volgende pagina weer te geven.

Naai-instellingen

■ Pagina 1

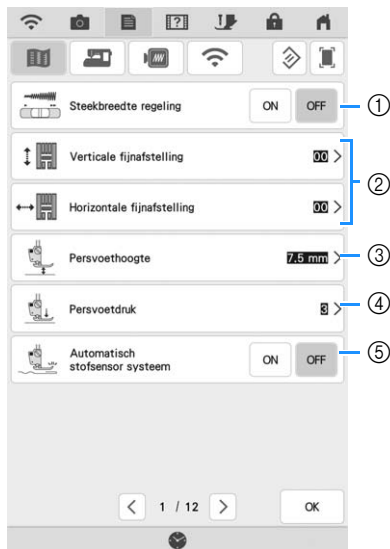

- ① Selecteer of de schuifknop voor snelheidsregeling moet worden gebruikt voor de bepaling van de steekbreedte (zigzagsteek). (pagina 111) Wanneer u een rechte steek hebt geselecteerd, kunt u de schuifknop voor snelheidsregeling gebruiken om de naaldstand ([L/R-verschuiving]) te wijzigen. (pagina 99)
- ② Aanpassen van lettersteken of decoratieve steekpatronen aan. (pagina 151)
- ③ Hiermee past u de persvoethoogte aan. Selecteer de hoogte voor de persvoet als deze omhoog staat.
- ④ Hiermee past u de persvoetdruk aan. Hoe hoger de waarde, des te groter de druk. Voor normaal naaien stelt u de druk in op [3].
- ⑤ Wanneer ingesteld op [ON], wordt de dikte van de stof tijdens het naaien automatisch gedetecteerd door een interne sensor. Zo wordt de stof soepel doorgevoerd. (pagina 70, pagina 78)

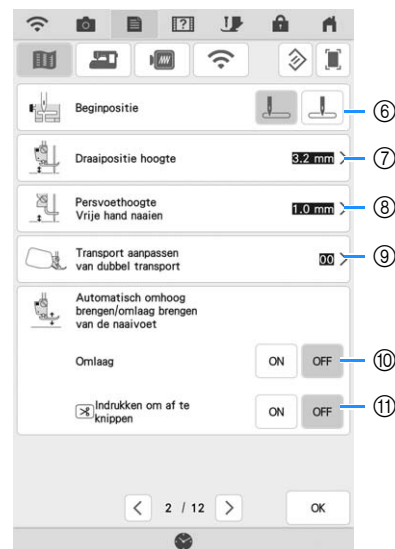

■ Pagina 2

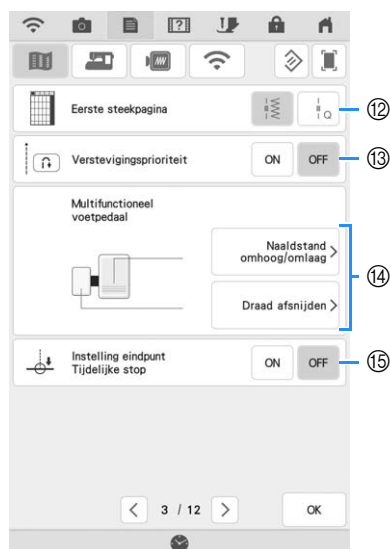

- ⑥ Geef aan of [1-01 Rechte steek (links)] of [1-03 Rechte steek (midden)] automatisch is geselecteerd als naaisteek wanneer u de machine aanzet.
- ⑦ Wijzig de hoogte van de persvoet wanneer er gestopt wordt met naaien terwijl de draaipositie is geselecteerd. (pagina 76)
- ⑧ Wijzig de hoogte van de persvoet tijdens gebruik van de vrije-hand modus. (pagina 112)
- ⑨ Pas de waarde aan van het transport voor de compacte gemotoriseerde boventransportvoet. (pagina 60)
- ⑩ Door op de “Start/Stop”-toets te drukken of het voetpedaal in te drukken, zet u de persvoet automatisch omlaag (indien deze omhoog staat) voordat u begint te naaien.
- ⑪ Door op de “Draadknijptoets” te drukken wordt de persvoet automatisch verlaagd voordat de draad wordt geknipt. De persvoet komt omhoog nadat de draad is geknipt.

■ Pagina 3



- ⑫ Selecteer of naaisteken () of quiltsteken () eerst worden weergegeven in het stekenoverzicht.
- ⑬ Wanneer ingesteld op [ON], worden verstevigingssteken genaaid aan het begin en/of eind van het naaiwerk voor een verstevigingssteekpatroon, zelfs als u de "Achteruitsteektoets" indrukt. (pagina 66)
- ⑭ U kunt deze instelling activeren nadat het multifunctionele voetpedaal is aangesloten. (U kunt deze instellingen uitsluitend gebruiken wanneer het multifunctionele voetpedaal is aangesloten op de machine.) (pagina 63)
- ⑮ Als de instelling is ingesteld op [ON] waarbij [Instelling eindpunt] is ingesteld op [ON] in het steekbewerkingsmenu, stopt de machine tijdelijk, zodat de eindpunt sticker verwijderd kan worden. (pagina 86)

Algemene instellingen

■ Pagina 4

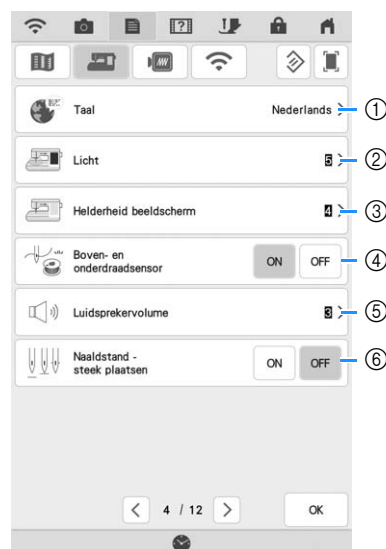

- ① Wijzig de taal weergave.
- ② Pas de helderheid van de verlichting van het naaldgebied en het werkgebied aan.
- ③ Als het scherm niet echt helder is in bepaalde omstandigheden, kan de helderheid van het scherm worden aangepast.
- ④ Zet zowel de boven- als de onderdraadsensor op [ON] of [OFF]. Als de sensor op [OFF] staat, kan de machine gebruikt worden zonder dat er een draad is ingeregeng.
- ⑤ Pas het volume van de luidspreker aan. Een hogere waarde is luider, een lagere waarde is minder luid.
- ⑥ Selecteer voor het gebruik van [Naaldstand - steek plaatsen] [ON] of [OFF]. (pagina 78)

■ Pagina 5

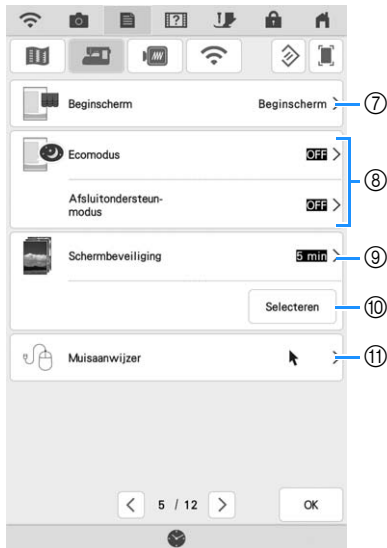

- ⑦ Selecteer of u de openingsvideo wilt weergeven als de machine wordt aangezet.
- ⑧ Selecteer deze functie om machinevermogen te sparen door de [Ecomodus] of de [Afsluitondersteunmodus] in te stellen. (pagina 25)
- ⑨ Selecteer na hoeveel tijd de schermbeveiliging verdwijnt.
- ⑩ Wijzig de afbeelding van de schermbeveiliging. (pagina 25)
- ⑪ Hiermee wijzigt u de vorm van de aanwijzer wanneer u een USB-muis gebruikt. De instelling blijft geselecteerd, zelfs nadat u de machine uitschakelt.

■ Pagina 6

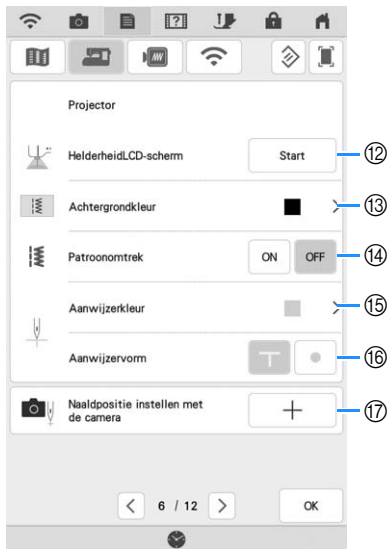

- ⑫ Selecteer de helderheid van de projector.
- ⑬ Selecteer de achtergrondkleur voor weergave bij gebruik van de projectorfunctie.
- ⑭ Selecteer of u de omtrek van het steekpatroon wilt weergeven.
- ⑮ Selecteer de kleur van de aanwijzer (pointer).
- ⑯ Selecteer een T-vorm of een punt als vorm voor de geleidelijnmarkering.
- ⑰ Stel de naaldpositie in om de nauwkeurigheid voor het weergavegebied van de camera en voor het projectiegebied van de projector aan te passen. (pagina 26)

■ Pagina 7

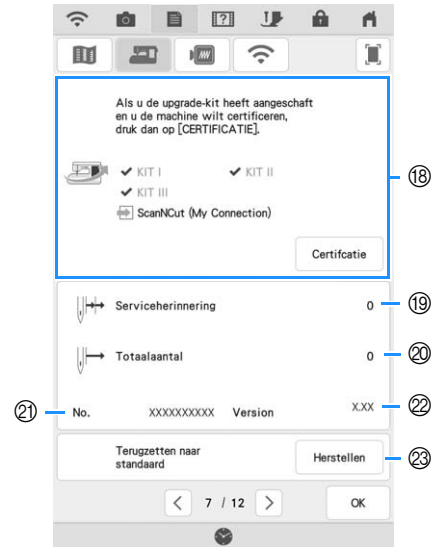

- ⑱ Gebruik dit scherm voor de certificatie van uw machine wanneer u een van de Upgrade Kits hebt aangeschaft. KIT I, KIT II en KIT III zijn gecertificeerd op deze machine. Gebruik dit scherm voor de certificatie van uw machine wanneer u functie [My Connection] gebruikt met een Brother-snijmachine (optioneel verkrijgbaar). Ga naar de onderstaande webpagina en raadpleeg de bedieningshandleiding "My Connection" voor bijzonderheden. <https://s.brother/cmdab/>
- ⑲ Geeft een serviceherinnering weer, een geheugensteuntje om de machine regelmatig een servicebeurt te laten geven. (Neem hiervoor contact op met uw erkende Brother-dealer.)
- ⑳ Geeft het totale aantal genaaide steken weer, dat is genaaid op deze machine.
- ㉑ Het [No.] is het interne machine nummer van deze machine.
- ㉒ Hiermee toont u de programmaversie.
- ㉓ Hiermee worden alle opgeslagen gegevens, aangepaste instellingen en de netwerkinformatie in de machine gewist.



Borduurinstellingen

Zie voor bijzonderheden over borduurinstellingen de Bedieningshandleiding (borduren).

■ Pagina 8

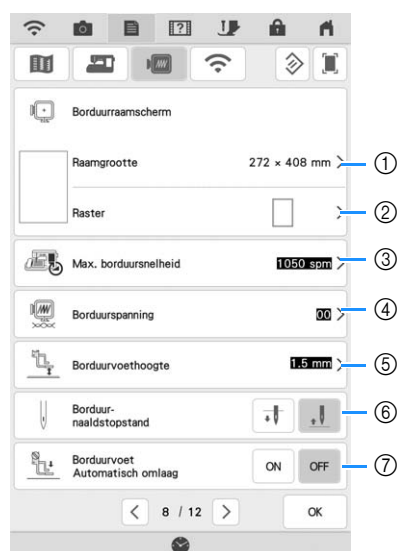

- ① Selecteer het gewenste borduurraam.
- ② Hiermee wijzigt u de middenpuntmarkering of rasterlijnen.
- ③ Wijzig de ingestelde maximale borduursnelheid.
- ④ Hiermee past u de bovendraadspanning aan voor borduren.
- ⑤ Hiermee selecteert u de hoogte van de borduurvoet tijdens het borduren.
- ⑥ Selecteer de positie van de naaldstopstand voor borduren.
- ⑦ Wanneer ingesteld op [ON], gaat na het drukken op de "Start/Stop"-toets wanneer de persvoet omhoog staat, de persvoet automatisch omlaag voordat u begint te borduren.

■ Pagina 9

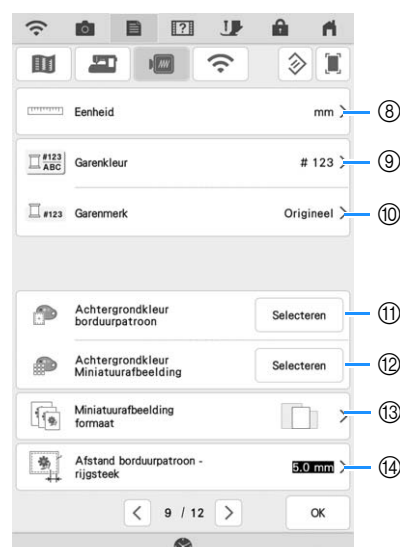

- ⑧ Hiermee wijzigt u de maateenheid van de display (mm/inch).
- ⑨ Hiermee wijzigt u de garenkleurweergave in het scherm [Borduren], het garennummer of de kleurnaam.
- ⑩ Hiermee selecteert u de merknaam van het garen op de garenkleurweergave. De instelling van het garenmerk wordt weergegeven wanneer u het borduurpatroon een volgende keer importeert.
- ⑪ Hiermee wijzigt de weergave van de achtergrondkleur.
- ⑫ Hiermee wijzigt u de achtergrondkleur van de weergave van miniatuurafbeeldingen.
- ⑬ Hiermee bepaalt u de weergavegrootte van de miniatuurafbeeldingen van de borduurpatronen.
- ⑭ Hiermee wijzigt u de afstand van het patroon tot de rijgsteek.

■ Pagina 10

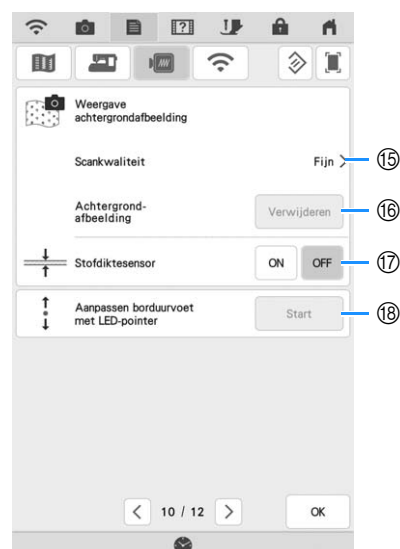

- ⑮ Hiermee bepaalt u de kwaliteit van weergave van de stof.
- ⑯ Hiermee wist u het gescande beeld.
- ⑰ Wanneer ingesteld op [ON], past de ingebouwde camera de weergave van de achtergrondafbeelding aan in overeenstemming met de dikte van de stof.
- ⑱ Hiermee wijzigt u de positie en helderheid van de borduurvoet "W+" met LED-aanwijzer (optioneel verkrijgbaar). (Deze instellingen zijn niet beschikbaar tenzij borduurvoet "W+" met LED-aanwijzer is geïnstalleerd op de machine.)

WLAN Draadloze verbinding-instellingen

■ Pagina 11

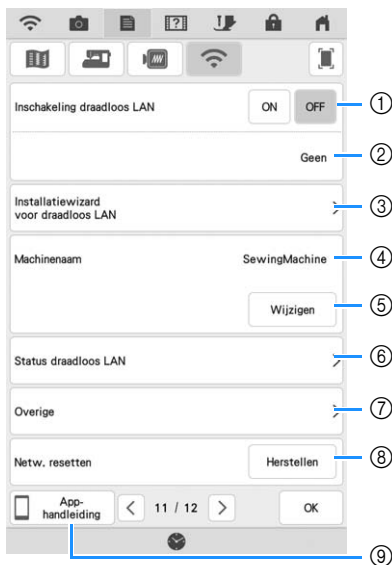

- ① Zet de WLAN draadloze verbinding aan of uit.
- ② Hiermee geeft u de aangesloten SSID aan.
- ③ Hiermee stelt u de machine in om te verbinden met de WLAN Draadloze verbinding-functie.
- ④ Hiermee geeft u de machinenaam weer van de WLAN Draadloze verbinding-functie.
- ⑤ Druk op **Wijzigen** om de machinenaam te wijzigen van de functie WLAN Draadloze verbinding.
- ⑥ Hiermee controleert u de status van de WLAN Draadloze verbinding.
- ⑦ Hiermee geeft u andere menu's weer.
- ⑧ Druk op **Herstellen** om de netwerkbewerkingen terug te zetten.
- ⑨ Druk op de toets van de app waarvan u de informatie wilt weergeven. Wanneer uw smartphone/tablet beschikt over het herkennen van qr-codes, scant u de qr-code om scherm te laten weergeven waarop wordt uitgelegd hoe de app geïnstalleerd kan worden. Raadpleeg de Bedieningshandleiding (borduren) voor bijzonderheden over elke app.



My Stitch Monitor: u kunt de borduurstatus van uw machine controleren vanaf uw smartphone/tablet.

My Design Snap: verzend een opgeslagen afbeelding vanaf uw smartphone/tablet naar de machine, om er in Mijn Design Center een borduurpatroon van te maken.

■ Pagina 12

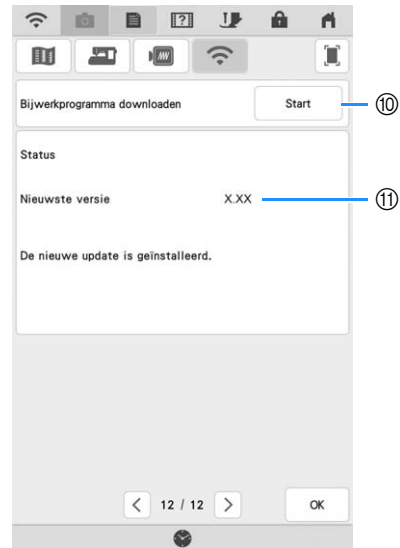

- ⑩ Download de nieuwste update-versie. (pagina 197)
- ⑪ Geeft de programma-informatie weer. (pagina 197)

Funcies instellen

■ Afbeelding van het instellingscherm opslaan op een USB-medium

- 1** Plaats het USB-medium in de USB-poort op de rechterkant van de machine.

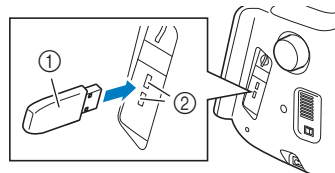

- ① USB-medium
- ② USB-poort

- 2** Druk op .

→ Het instellingscherm verschijnt. Selecteer de pagina van het instellingscherm waarvan u een schermafbeelding wilt opslaan.

- 3** Druk op .

→ Het afbeeldingsbestand wordt opgeslagen in een map met de naam [bPocket].

■ De [Ecomodus] of [Afsluitondersteun-modus] selecteren

U kunt machinevermogen besparen door de [Ecomodus] en de [Afsluitondersteun-modus] in te stellen.

Als u de machine een opgegeven periode ongebruikt laat, gaat de machine in een van deze modi. Druk op

 om [Ecomodus] en [Afsluitondersteun-modus] weer te geven. (pagina 22)

[Ecomodus];

De machine gaat in de slaapmodus. Raak het scherm aan of druk op de "Start/Stop"-toets om door te gaan met gebruik.

[Afsluitondersteun-modus];

Na de ingestelde tijd gaat de machine in de energiespaarstand. Zet de machine uit en weer aan om opnieuw te beginnen met gebruik.

Memo

- Als u de machine uitzet terwijl deze zich in de [Ecomodus] of de [Afsluitondersteun-modus] bevindt, wacht dan 5 seconden voordat u de machine weer aanzet.
- Raadpleeg "SPECIFICATIES" op pagina 194 voor bijzonderheden over de staat van de [Ecomodus] en [Afsluitondersteun-modus].

■ Afbeelding van de schermbeveiliging wijzigen

In plaats van de standaardafbeelding kunt u eigen afbeeldingen selecteren voor de schermbeveiliging van uw machine.

Voordat de schermafbeelding wordt gewijzigd, bewaart u de nieuwe afbeelding op een USB-stick. Meer informatie over compatibele afbeeldingsbestanden vindt u in "SPECIFICATIES" op pagina 194.

1 Druk op .

→ Het instellingenscherf verschijnt.

2 Druk op .

→ Het scherm Algemene instellingen verschijnt.

3 Open pagina 5 van het scherm Algemene instellingen.

4 Druk op .

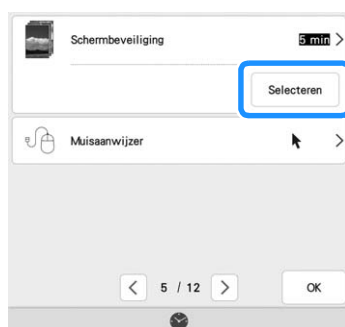



5 Druk op .

6 Sluit het USB-medium waarop uw eigen afbeelding staat aan op de USB-poort van de machine.

* Voor USB-connectiviteit, zie pagina 37.

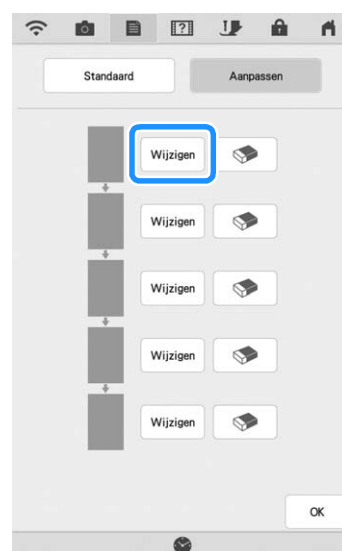
7 Druk op om de eerste afbeelding te selecteren.



* De afbeeldingen verschijnen in een lijst op dit scherm. Selecteer het  van de gewenste afbeelding.

* Druk op  om de geselecteerde afbeelding te verwijderen.

8 Selecteer het apparaat dat is aangesloten.



→ Een lijst met uw eigen afbeeldingen verschijnt op het scherm.

- 9** Druk op een bestandsnaam om de afbeelding te selecteren en druk vervolgens op .

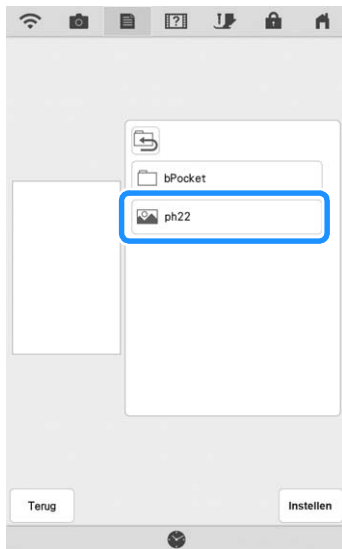

→ De geselecteerde afbeelding wordt opgeslagen op uw machine.

- 10** Herhaal de procedure vanaf stap **7** om de overige afbeeldingen te selecteren.

- 11** Druk op  om terug te gaan naar het oorspronkelijke scherm.

 **Memo**

- Druk op [Standaard] om standaardafbeeldingen te selecteren voor de schermbeveiliging.



■ Naald kalibreren met de ingebouwde camera

Het instellen van de cameranaaldstand is van belang als u de camera- of projectorfunctie gebruikt. U hoeft de bewerking niet elke keer uit te voeren. We raden u aan deze bewerking uit te voeren wanneer u de naald verwisselt. Gebruik de witte kalibratiestickers (effen) die met de machine worden meegeleverd.

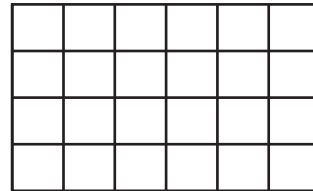

- 1** Druk op .

→ Het instellingenscherf verschijnt.

- 2** Druk op .

→ Het scherm Algemene instellingen verschijnt.

- 3** Open pagina 6 van het scherm Algemene instellingen.

- 4** Druk op .



→ Het scherm verschijnt om de cameranaaldstand in te stellen.



5 Volg de instructies op het scherm om de procedure te voltooien.

1. Druk op de naaldstandtoets om de naald omhoog te zetten.
2. Bevestig na het verwijderen van de naald en de persvoet de witte sticker op het naaldpositiegebied.

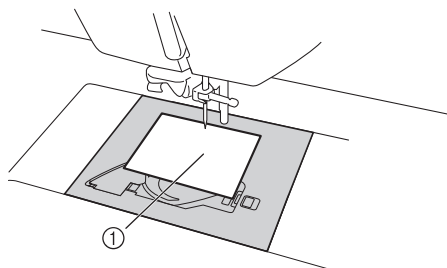

① Witte sticker

3. Plaats de naald (standaardformaat 75/11 of 90/14).

Opmerking

- Gebruik een nieuwe sticker. U kunt de camera-naaldstand niet goed instellen als er een gat in de sticker zit of als de sticker vuil is. Als u geen nieuwe stickers hebt, neem dan contact op met de dichtstbijzijnde erkende Brother-dealer.

4. Druk op om het kalibratieproces te initiëren. Controleer voor de veiligheid of het gebied rond de naald vrij is voordat u op drukt.

→ De instelling van de camera-naaldstand begint.

- ## 6 De bewerking is voltooid wanneer [OK] wordt weergegeven. Als [NG] wordt weergegeven, plaatst u een nieuwe witte sticker en drukt op . Als het na meerdere pogingen niet lukt om in te stellen waar de naald neerkomt, neem dan contact op met de dichtstbijzijnde erkende Brother-dealer.



- * Druk op om de kalibratiegegevens op te slaan.
- * Druk op om terug te gaan naar het oorspronkelijke scherm zonder de kalibratiegegevens op te slaan.

7 Verwijder de sticker.

Gebruik van de Helptoets van de machine

Druk op  om het helpscherm van de machine te openen. Er zijn zeven functies beschikbaar op het onderstaande scherm.

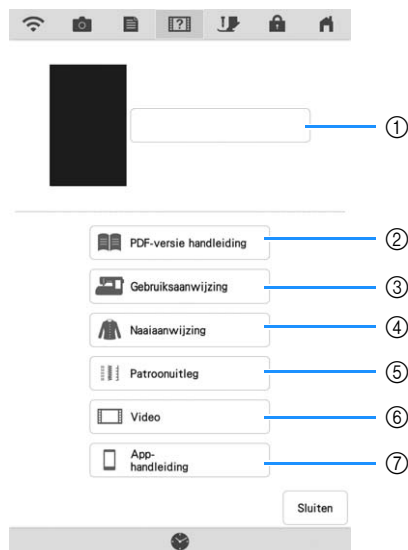

- ① Druk op deze toets om de bedieningshandleiding (PDF-bestand) te blijven bekijken of om de video te bekijken die is gestopt.
- ② Druk op deze toets om de bedieningshandleiding (PDF-bestand) te bekijken.
- ③ Druk op deze toets om beschrijvingen te tonen van het inrijgen van de bovendraad, het opwinden van de spoel, het verwisselen van de persvoet, het voorbereiden van het borduurpatroon en het gebruik van de machine. (pagina 29)
- ④ Druk op deze toets om informatie over naaisteken te verkrijgen, als u niet weet welke steek u moet gebruiken of hoe u de steek moet naaien. (pagina 30)
- ⑤ Druk op deze toets om een uitleg van de geselecteerde steek weer te geven. (pagina 32)
- ⑥ Druk op deze toets om de ingebouwde instructievideo's of MP4-bestanden (MPEG-4) op USB-media te bekijken. (pagina 31)
- ⑦ Druk op de toets van de app waarvan u de informatie wilt weergeven. Wanneer uw smartphone/tablet beschikt over het herkennen van QR-codes, scant u de QR-code om scherm te laten weergeven waarop wordt uitgelegd hoe de app geïnstalleerd kan worden. Raadpleeg de Bedieningshandleiding (borduren) voor bijzonderheden over elke app.



My Stitch Monitor: u kunt de borduurstatus van uw machine controleren vanaf uw smartphone/tablet.

My Design Snap: verzend een opgeslagen afbeelding vanaf uw smartphone/tablet naar de machine, om er in Mijn Design Center een borduurpatroon van te maken.

Gebruik van de gebruiksaanwijzingfunctie

Druk op  Gebruiksaanwijzing om het volgende scherm te openen. Bovenaan het scherm staan zes categorieën. Druk op een toets voor meer informatie over die categorieën.

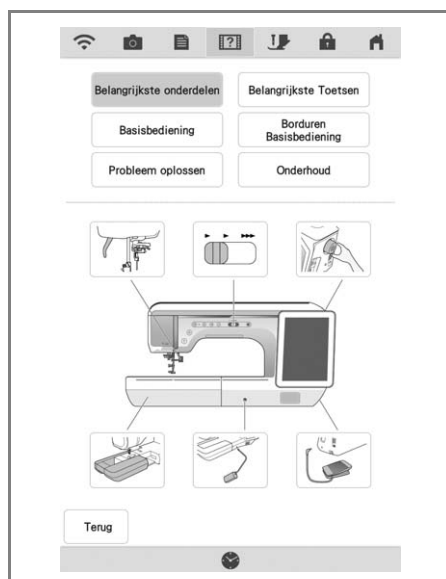

Met **Belangrijkste onderdelen** toont u informatie over de belangrijkste onderdelen van de machine en hun functies. Dit is het eerste scherm dat verschijnt wanneer u op  drukt.

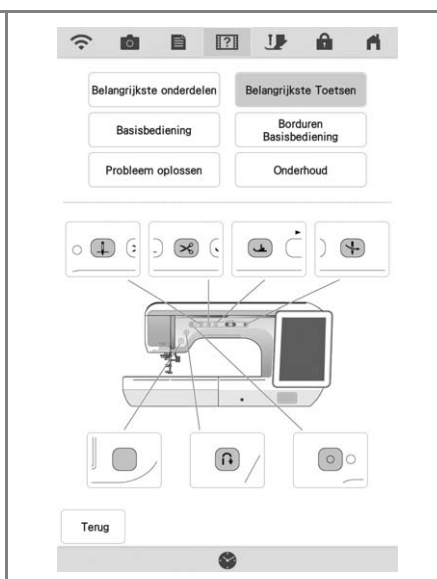

Met **Belangrijkste Toetsen** toont u informatie over de bedieningstoetsen.

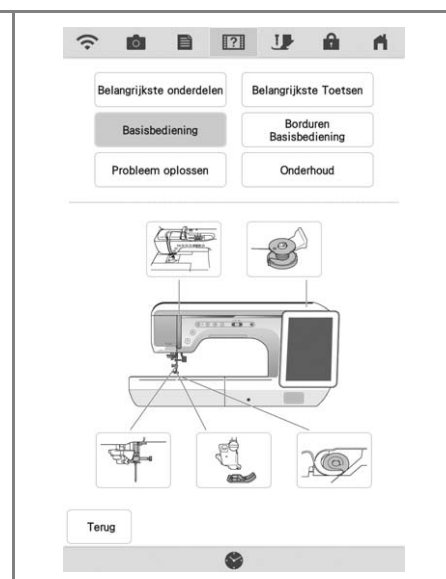

Met **Basisbediening** toont u informatie over het inrijgen van de machine, het verwisselen van persvoeten enz. Enkele van de functies worden beschreven in de video's. Bekijk deze video's om de functies beter te begrijpen.

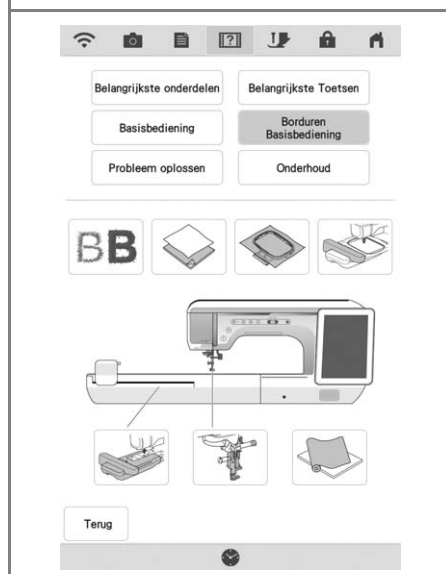

Met **Borduren Basisbediening** toont u informatie over het bevestigen van de borduureenheid, klaarmaken van stof voor borduren enz. Een aantal functies wordt beschreven in de video's. Bekijk deze video's om de functies beter te begrijpen.

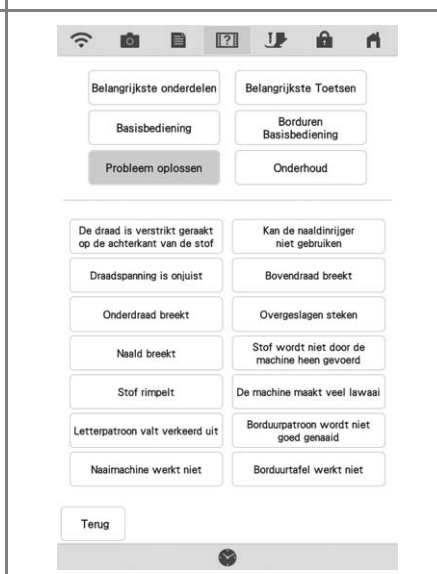

Met **Probleem oplossen** toont u informatie over probleemoplossing.

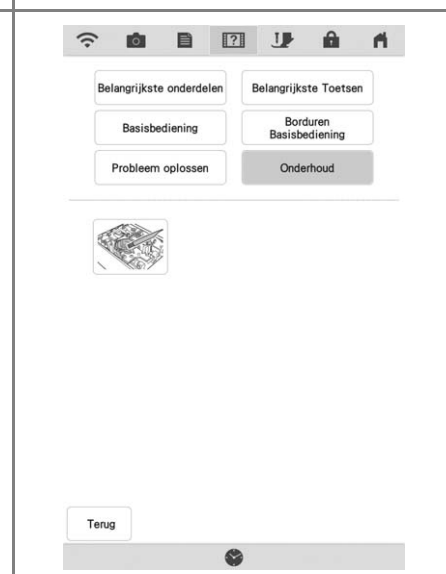



Met **Onderhoud** toont u informatie over het reinigen van de machine enz. Een aantal functies wordt beschreven in de video's. Bekijk deze video's om de functies beter te begrijpen.

Voorbeeld: Informatie tonen over het inrijgen van de bovendraad

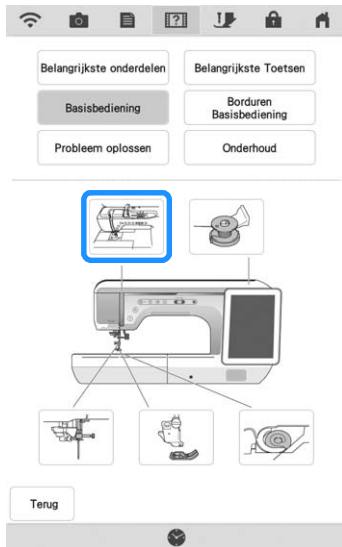
- 1 Druk op .
- 2 Druk op .
- 3 Druk op .
→ Het onderste gedeelte van het scherm verandert.
- 4 Druk op  (bovendraad inrijgen).



→ In dit scherm vindt u aanwijzingen voor het inrijgen van de machine.

- 5 Lees de aanwijzingen.
 - * Druk op  om naar de volgende pagina te gaan.
 - * Druk op  om naar de vorige pagina te gaan.
- 6 Druk op  om terug te gaan naar het oorspronkelijke scherm.

Gebruik van de naaiaadviesfunctie

Met de functie "Naaiaanwijzing" kunt u instructies en uitleg opvragen ter ondersteuning tijdens het vervaardigen van uw werkstukken. Gebruik deze functie als u niet weet welke steek u moet gebruiken voor uw toepassing, of voor advies over bepaalde steken. Als u bijvoorbeeld een naad wilt afwerken, maar niet weet welke steek u daarvoor moet gebruiken of hoe u de steek moet naaien, kunt u op dit scherm hulp krijgen. We raden beginners aan hun steken op deze manier te kiezen.

- 1 Selecteer in de startpagina de categorie naaisteken.
- 2 Druk op .
- 3 Druk op .
- 4 Druk op de toets in de categorie waarvan u de naai-instructies wilt zien.

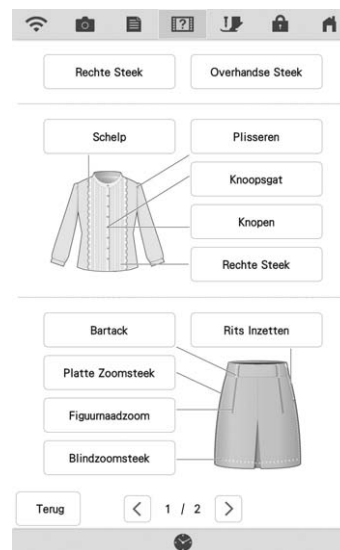

- 5 Lees de beschrijvingen en kies de gewenste steek.
 - Op het scherm verschijnen aanwijzingen voor het naaien van de geselecteerde steek. Volg de aanwijzingen om de steek te naaien.

Instructievideo afspelen

Deze machine biedt instructievideo's over het gebruik ervan. Samen met de Help, waar u beschrijvingen met tekst en illustraties vindt, bieden de instructievideo's aanwijzingen voor de bediening van de machine.

Memo

- De specificaties in de video kunnen in details afwijken van de specificaties van het eigenlijke product.

1 Druk op .

2 Druk op  Video.

3 Selecteer de categorie en de instructievideo.

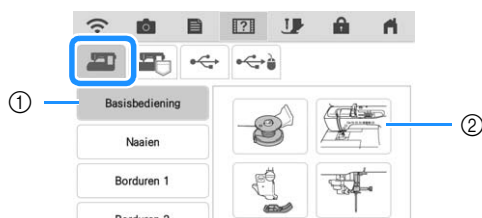





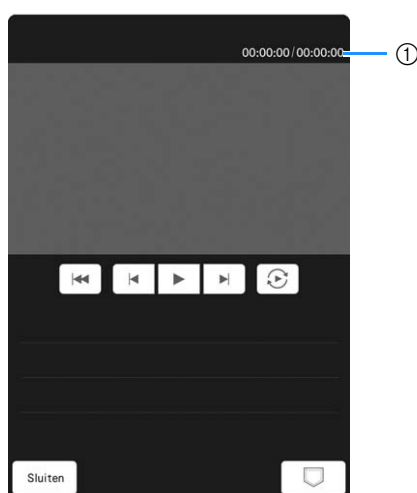



- ① Categorie
② Instructievideo

4 Speel de instructievideo af.



- ① Aantal seconden verstreken/Totaal aantal seconden

Bedieningstoetsen

	Afspelen
	Pauze
	10 seconden terug
	10 seconden vooruit
	Terug naar begin
	Herhalen
	Video verwijderen (wanneer u deze afspeelt vanuit het geheugen van de machine)
	Het is mogelijk om een video op de machine op te slaan en te bekijken. De opgeslagen video's kunnen worden afgespeeld door de op  (favorieten) te drukken. (pagina 32)

5 Wanneer u klaar bent met het afspelen van de video, druk op  Sluiten.

MP4-video's (MPEG-4) afspelen

U kunt uw MP4-video's afspelen vanaf een USB-medium. Bovendien kunt u de MP4-video opslaan op de machine. Dan kunt u een instructievideo, bijvoorbeeld over het maken van een project, op elk moment bekijken.

Meer bijzonderheden over ondersteunde bestandsextensies vindt u in "SPECIFICATIES" op pagina 194.

Memo

- Sommige typen MP4-bestanden kunnen niet worden bekeken met de machine.

1 Druk op .

2 Druk op .

3 Selecteer het apparaat waarop de video is opgeslagen.



 : instructievideo afspelen

 : video afspelen die is opgeslagen op de machine (favorieten)

 : video afspelen vanaf een USB-medium in een USB-poort

 : video afspelen vanaf een USB-medium in een USB-poort

4 Selecteer de video die u wilt afspelen.

Memo

- Lange videobestandsnamen kunnen worden ingekort als ze worden weergegeven.

5 Speel de video af.

- * Gebruik de bedieningstoetsen zoals beschreven in "Instructievideo afspelen" op pagina 31.

6 Wanneer u klaar bent met het afspelen van de video, druk op .

Gebruik van de steekpatroon-adviesfunctie

Wilt u meer weten over het gebruik van een steekpatroon? Selecteer het steekpatroon en druk op  en vervolgens op  om een beschrijving van de gekozen steek te bekijken. Er wordt een beschrijving weergegeven voor elk steekpatroon in het naaistekenscherf.

Voorbeeld: informatie weergegeven over 

1 Druk op .

2 Druk op .

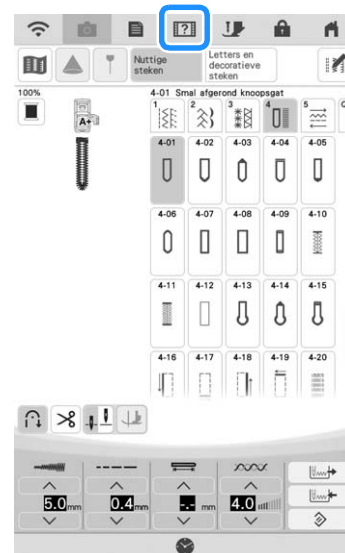

3 Druk op .

→ Op het scherm verschijnt informatie.

4 Druk op  om terug te gaan naar het oorspronkelijke scherm.

Memo

- De instellingen blijven weergegeven, zodat u de steek kunt aanpassen.

De Bedieningshandleiding (PDF-bestand) op de machine bekijken

De Bedieningshandleiding (PDF-bestand) voor deze machine kan op de machine worden bekeken.

- 1 Druk op .
- 2 Druk op  PDF-versie handleiding.
- 3 Selecteer het document dat u wilt bekijken.









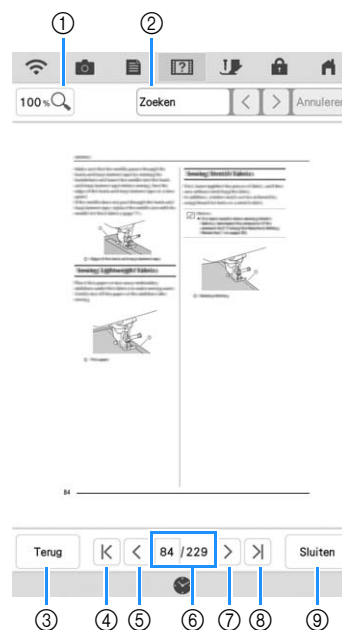

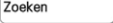
Memo

- De Bedieningshandleiding kan worden bekeken in de momenteel geselecteerde weergavetaal. (Ook de Engelse bedieningshandleiding kan worden weergegeven, afhankelijk van de geselecteerde taal.) Voor meer informatie over het selecteren van weergavetaal, zie "Pagina 4" op pagina 21.

4 Lees de Bedieningshandleiding.

Bedieningstoetsen



①		Om 100%, 200% of 400% te uitvergroting weer te geven.
②		<ol style="list-style-type: none"> Druk op de toets om een toetsenbord weer te geven. Voer de tekst in waarnaar moet worden gezocht en druk vervolgens op [Zoeken]. Druk op  om vanaf de huidige pagina tot het begin van het document te zoeken. Druk op  om vanaf de huidige pagina tot het einde van het document te zoeken.
③		Om terug te keren naar het scherm voordat de Bedieningshandleiding (PDF-bestand) was geopend.
④		Om de eerste pagina weer te geven.
⑤		Om de vorige pagina weer te geven.
⑥		Toont de huidige pagina/totaal aantal pagina's. Om een andere pagina weer te geven: druk op het huidige paginanummer en typ het nummer van de gewenste pagina in.
⑦		Om de volgende pagina weer te geven.
⑧		Om de laatste pagina weer te geven.
⑨		Om het scherm te sluiten en de hulpfunctie uit te zetten.

Memo

- Druk twee vingers samen of spreid ze uit om in of uit te zoomen op een pagina. U kunt een pagina ook verplaatsen na in/uitzoomen door deze te slepen.

FUNCTIES VOOR DRAADLOZE NETWERKVERBINDING

Beschikbare functies en mogelijkheden met een draadloze netwerkverbinding

Deze machine ondersteunt een draadloze netwerkverbinding. De hierna beschreven functies en mogelijkheden zijn van toepassing als de machine is verbonden met een draadloos netwerk.

■ Voor upgraden

Download de updateversie rechtstreeks naar de machine. (pagina 197)

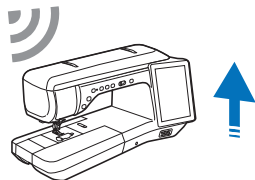

■ Voor borduren

📄 Memo

- Raadpleeg de Bedieningshandleiding (borduren) voor bijzonderheden over elke functie.
- Controleer eenvoudig het functioneren van de machine vanaf uw slimme apparaat met gebruik van de speciale mobiele toepassing (My Stitch Monitor).

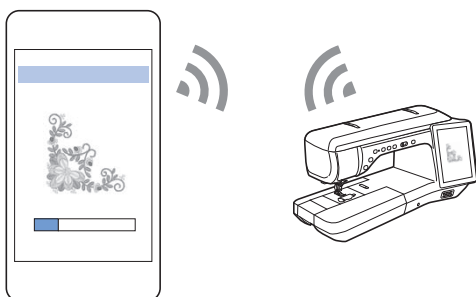

- Verzend een opgeslagen afbeelding vanaf uw smartphone/tablet naar de machine, om er in Mijn Design Center een borduurpatroon van te maken, met gebruik van de speciale mobiele app: My Design Snap.



- Breng draadloos een borduurpatroon over van uw computer naar de machine met gebruik van de speciale Windows-toepassing (Design Database Transfer). U kunt de toepassing downloaden vanaf de onderstaande URL.
<https://s.brother/cadka/>
- * Geef de correcte instelling in via Design Database Transfer. Raadpleeg voor meer informatie de handleiding voor Design Database Transfer.

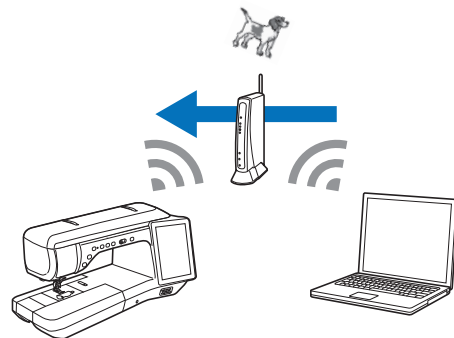

- Breng draadloos een borduurpatroon over naar de machine dat is bewerkt in borduurbewerkingssoftware (PE-DESIGN versie 11 of hoger) op een computer. Eveneens is het mogelijk om "op de machine bewerkte borduurpatronen" over te brengen naar PE-DESIGN.
- * Geef de correcte instelling in via PE-DESIGN borduursoftware. Raadpleeg voor meer informatie de handleiding voor PE-DESIGN.

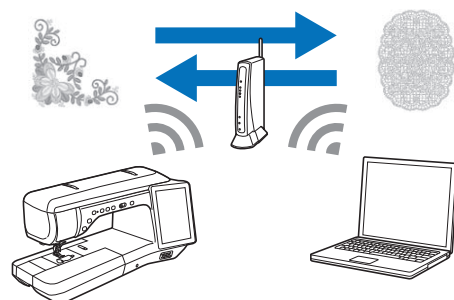

Draadloze netwerkinstellingen opgeven

De machine kan worden verbonden met uw draadloze netwerk. Raadpleeg "SPECIFICATIES" op pagina 194 voor de vereisten voor een draadloze netwerkverbinding.

- 1 Druk op .



2 Stel [Inschakeling draadloos LAN] in op [ON].

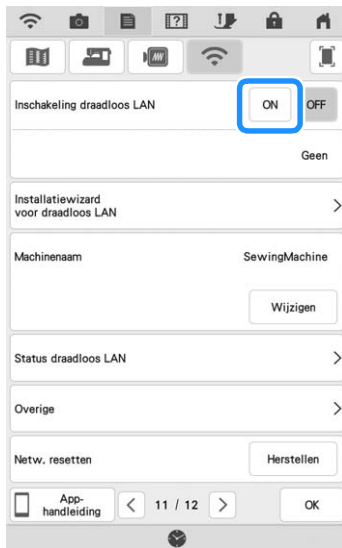

→ De machine begint met uitzenden van het draadloze netwerksignaal.

2 Druk op > naast [Installatiewizard voor draadloos LAN].

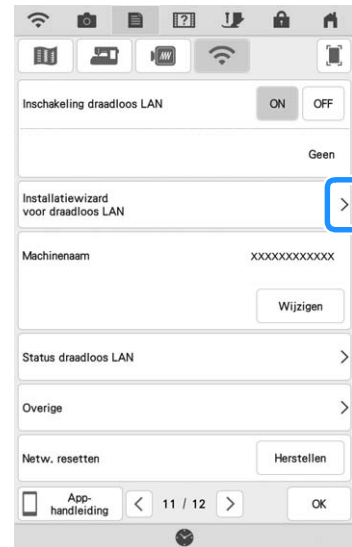

→ Er wordt een lijst met beschikbare SSID's weergegeven.

De wizard gebruiken om de draadloze netwerkverbinding in te stellen

Er zijn meerdere manieren om de draadloze netwerkverbinding tot stand te brengen. We raden de methode aan die gebruikmaakt van de wizard op deze machine.

- 1** Als u de machine met een draadloos netwerk wilt verbinden, hebt u de beveiligingsgegevens (SSID en netwerksleutel) voor uw thuisnetwerk nodig. De netwerksleutel kan ook wachtwoord, beveiligingsleutel of coderingsleutel worden genoemd. Zorg eerst dat u de beveiligingsinformatie lokaliseert en noteert.

SSID	Netwerksleutel (Wachtwoord)

Memo

- De draadloze netwerkverbinding kan niet tot stand worden gebracht als u niet beschikt over de beveiligingsinformatie.
- De beveiligingsgegevens vinden
 - ① Kijk in de handleiding voor uw thuisnetwerk.
 - ② De standaard-SSID kan naam van de fabrikant of de naam van het model zijn.
 - ③ Als u de beveiligingsgegevens niet kunt vinden, neem dan contact op met de routerfabrikant, uw netwerkbeheerder of uw internetprovider.
 - ④ Sommige SSID's en netwerksleutels (wachtwoorden) zijn hoofdlettergevoelig (gebruik van hoofd- en kleine letters). Leg de informatie goed vast.

3 Selecteer > naast de SSID die u hebt genoteerd in stap 1.

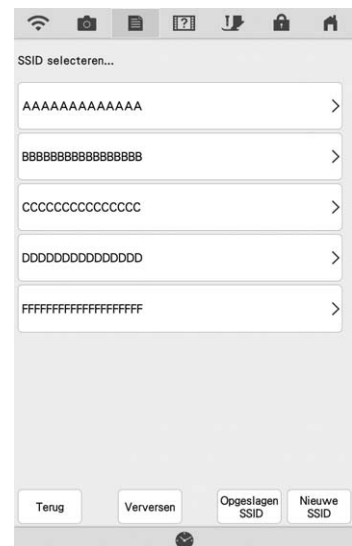

→ Het scherm wordt weergegeven waarop u de netwerksleutel (wachtwoord) kunt opgeven.

Memo

- Als de gewenste netwerk-SSID niet in de lijst wordt weergegeven, druk op **Verversen**.
- Als de gewenste netwerk-SSID niet wordt weergegeven, geeft u deze op zoals hierna wordt beschreven.
 - ① Selecteer **Nieuwe SSID**.
 - ② Voer de gewenste netwerk-SSID in en druk vervolgens op **OK**.
 - ③ Selecteer de verificatiemethode en de codes.
- Als de machine al verbonden is geweest met het thuisnetwerk, druk op **Opgeslagen SSID** en selecteert u vervolgens de opgeslagen SSID.

4 Voer de netwerksleutel (wachtwoord) in die is genoteerd en druk vervolgens op **OK**.

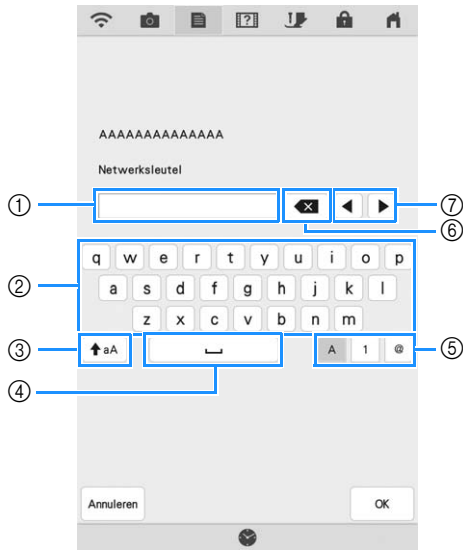

- ① Tekstinvoergebied
- ② Tekentoetsen
- ③ Hoofdlettertoets
- ④ Spatietoets
- ⑤ Toets voor letters/cijfers/symbolen
- ⑥ Backspace-toets (hiermee wist u het teken op de cursorpositie.)
- ⑦ Cursor-toetsen (hiermee verplaatst u de cursor naar links of rechts.)

5 Wanneer het volgende bericht wordt weergegeven, druk op **OK**.



→ Wanneer er een verbinding is gemaakt, wordt het volgende bericht weergegeven.

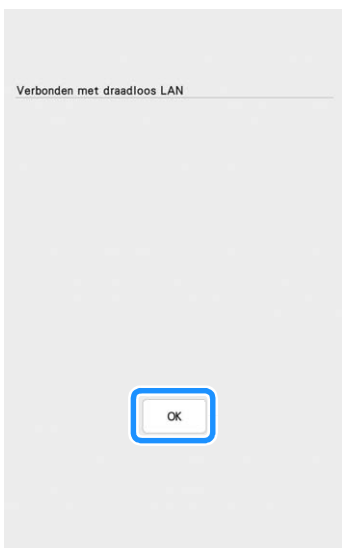

6 Druk op **OK** om de installatie af te sluiten.

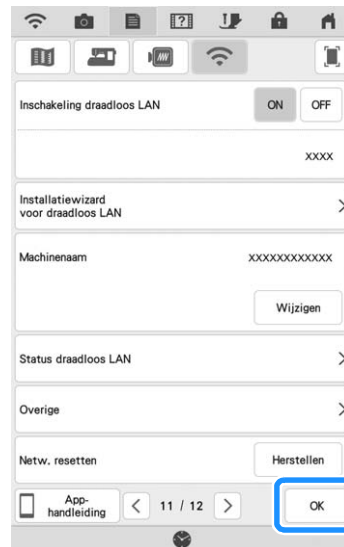

→ De naam naast [Machinenaam] is de naam die wordt gebruikt voor het registreren van de machine bij de borduurbewerkingssoftware (PE-DESIGN versie 11 of hoger) of bij Design Database Transfer om bestanden te kunnen overbrengen.

Memo

- De naam in het veld [Machinenaam] wordt gebruikt in combinatie met de app My Stitch Monitor en de app My Design Snap.
- Tijdens de verbinding wordt de signaalsterkte aangeduid door het pictogram linksboven in het scherm.
- Zodra er een draadloze netwerkverbinding tot stand is gebracht, wordt er elke keer dat de machine wordt aangezet, verbinding gemaakt met het draadloze netwerk. [Inschakeling draadloos LAN] in het netwerkinstelligenscherf moet dan echter op [ON] blijven staan.

Het menu [Overige] gebruiken

Het menu [Overige] bevat de volgende items.

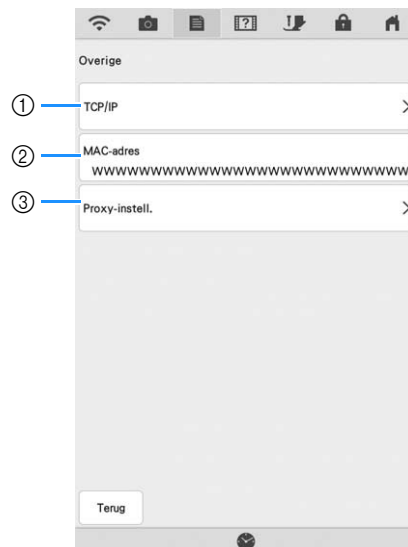

- ① U kunt de TCP/IP-instellingen handmatig opgeven.
- ② Geeft het MAC-adres weer.
- ③ Kunt u gebruiken wanneer er proxy-instellingen zijn vereist.

ACCESSOIRE AANSLUITEN OP DE MACHINE

USB-medium/SD-kaart gebruiken (optioneel verkrijgbaar)

Wanneer u steekpatronen wilt verzenden of lezen met een USB-medium sluit u dit aan op de USB-poort. Steek bij gebruik van de SD-kaart de SD-kaart in de SD-kaartsleuf.

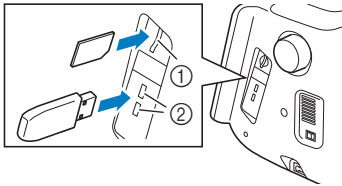

- ① SD-kaartsleuf
- ② USB-poort

Memo

- USB-media worden veel gebruikt, maar sommige USB-media zijn mogelijk niet bruikbaar op deze machine. Meer bijzonderheden vindt u op onze website.
- Naar gelang het USB-medium dat u gebruikt, sluit u het USB-apparaat direct aan op de USB-poort van de machine of sluit u de USB-medialees/schrijfmodule aan op de USB-poort van de machine.
- Plaats niets anders dan een USB-medium in de USB-poort. Anders kan de machine beschadigd raken.
- Plaats niets anders dan een SD-kaart in de SD-kaartsleuf. Anders kan de machine beschadigd raken.

Een USB-muis gebruiken

Als u de USB-muis aansluit op de machine kunt u allerlei schermhandelingen uitvoeren. Sluit een USB-muis aan op de USB-poort.

Memo

- Gebruik een standaardcomputermuis voor de bediening van de functies op de machine. Sommige USB-muizen zijn mogelijk niet compatibel met deze machine.

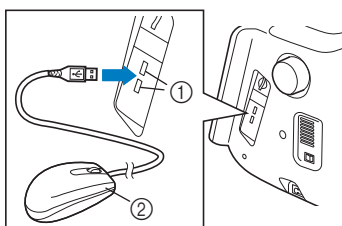

- ① USB-poort
- ② USB-muis

Memo

- U kunt de linkermuisknop gebruiken om bewerkingen uit te voeren zoals een ontwerp kiezen of menu-toetsen kiezen.
- De muisaanwijzer verschijnt niet in de schermbeveiliging of het beginscherm.

Klikken op een toets

Wanneer de muis is aangesloten, verschijnt een aanwijzer op het scherm. Schuif met de muis om de aanwijzer op de gewenste toets te zetten en klikt op de linkermuisknop.



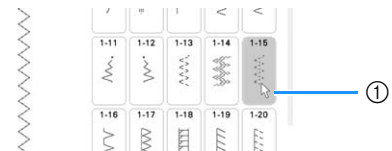

Memo

- Dubbelklikken heeft geen effect.



- ① Aanwijzer

Van pagina veranderen

Wanneer paginanummers en een verticale schuifbalk voor extra pagina's worden weergegeven, klikt u op de linkermuisknop, terwijl de aanwijzer op  of op  of op  of op  staat om de vorige of volgende pagina weer te geven.





Hoofdstuk **2**

Basisfuncties Naaien



INRIJGEN VAN DE ONDERDRAAD

Spoel opwinden

BELANGRIJK

- Gebruik de plastic spoeltjes die zijn meegeleverd met deze machine of spoeltjes van hetzelfde type: 11,5 mm (ca. 7/16 inch) kunststof spoeltjes klasse 15 (type A), die verkrijgbaar zijn bij uw Brother-dealer.

■ Gebruik van de extra kloppen

Bij deze naaimachine kunt u de spoel tijdens het naaien opwinden. Als de hoofdkloppen wordt gebruikt voor het naaien, kunt u een spoel opwinden met de extra kloppen.

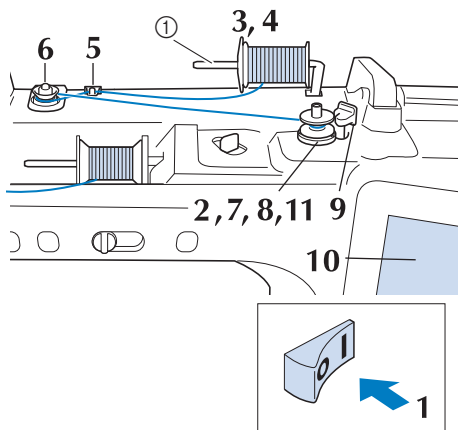

① Extra kloppen

- 1 Zet de hoofdschakelaar aan en open het bovendeksel.
- 2 Houd de gleuf in de spoel tegenover de veer op de spoelwinderas en plaats de spoel op de as.

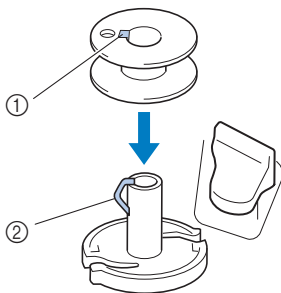

① Gleuf in de spoel
② Veer op de as

- 3 Zet de extra kloppen omhoog.

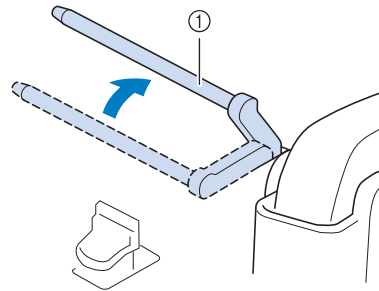

① Extra kloppen

- 4 Zet de draadklos zo op de extra kloppen dat de draad aan de voorkant afwikkelt. Duw de kloshouder zo ver mogelijk op de kloppen om de draadklos vast te zetten.

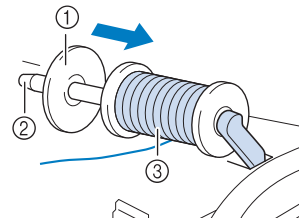

① Kloshouder
② Kloppen
③ Draadklos

BELANGRIJK

- Als de draadklos of de kloshouder niet correct is geïnstalleerd, kan de draad verward raken rond de kloppen, waardoor de machine beschadigd kan raken.
- Er zijn drie formaten kloshouder beschikbaar. Zo kunt u een kloshouder kiezen die het best past bij het formaat klos dat u gebruikt. Als de kloshouder te klein is voor de klos die u gebruikt, kan de draad blijven haken achter de gleuf in de klos, of kan de machine beschadigd raken. Wanneer u mini- of kingsize garenklos gebruikt, gebruik dan de garenklos hulpinzet. Meer bijzonderheden over de garenklos hulpinzet (bij mini- of kingsize garenklos) vindt u bij "Opmerking" op pagina 41.



Opmerking

- Wanneer u een klos gebruikt zoals hieronder aangegeven, gebruik dan de garenklos hulpinzet (bij mini- of kingsize garenklos). Zorg ervoor dat de garenklos hulpinzet goed is ingestoken. Na de plaatsing ervan moet u een stukje draad uittrekken en controleren of de draad afwikkelt zonder te vast te raken.

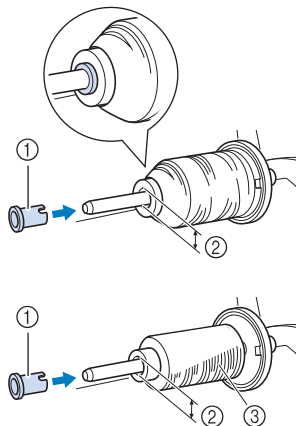

- ① Garenklos hulpinzet (bij mini- of kingsize garenklos)
- ② Diameter opening 8,0 mm tot 10,5 mm (5/16 inch tot 13/32 inch)
- ③ Klos (kruiswikkeldraad)

- Wanneer u draad gebruikt die snel van de klos afwikkelt, zoals transparant nylongaren of metallic garen, plaats dan het klosnetje over de klos voordat u de klos garen op de kloppen plaatst. Als het klosnetje te lang is, vouwt u het zo dat het past op het formaat klos.

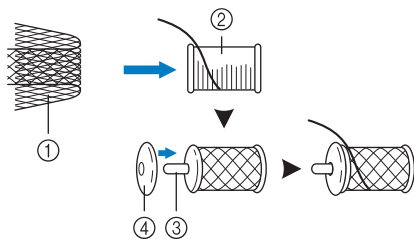

- ① Klosnetje
- ② Draadklos
- ③ Kloppen
- ④ Kloshouder

- * Wanneer u de klos inrijgt met het klosnetje erop, zorg er dan voor dat 5-6 cm (ca. 2 - 2-1/2 inch) draad is uitgetrokken.
- * Mogelijk moet u de draadspanning aanpassen wanneer u het klosnetje gebruikt.

5 Houd de draad met uw rechterhand vast bij de draadklos. Houd met uw linkerhand het uiteinde van de draad vast en leid de draad met beide handen rond de draadgeleider.

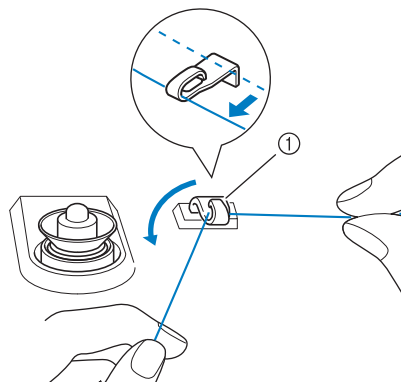

- ① Draadgeleider

6 Leid de draad rond de voorspanning voor spoelen. Zorg dat de draad zich onder de voorspanning voor spoelen bevindt.

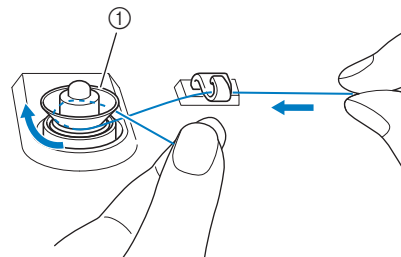

- ① Voorspanning voor spoelen
→ Zorg dat de draad onder de voorspanningsschijf doorgaat.

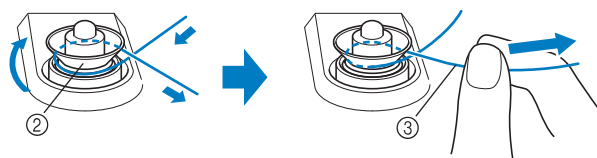

- ② Voorspanning voor spoelen
- ③ Trek de draad zo ver mogelijk naar binnen.
→ Controleer of de draad goed tussen de voorspanningsschijven zit.

7 Wind de draad 5 à 6 maal met de klok mee om de spoel.

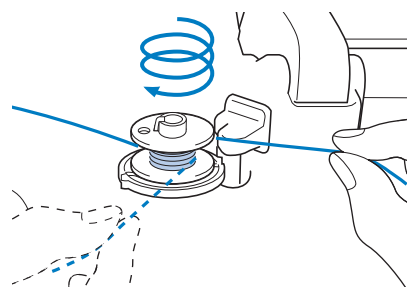

- 8** Leid het uiteinde van de draad door de geleidegleuf in de spoelwinderbasis en trek de draad vervolgens naar rechts om de draad af te snijden met de draadafsnijder.

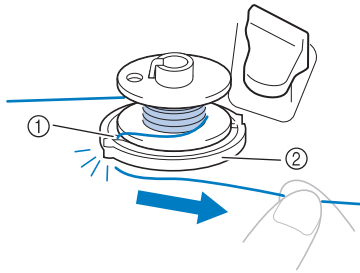

- ① Geleidegleuf (met ingebouwde draadafsnijder)
- ② Spoelwinderbasis

⚠ VOORZICHTIG

- Volg de beschreven procedure. Zodra de spoel wordt opgewonden zonder de draad af te snijden met de draadafsnijder, kan dit ertoe leiden dat de spoel niet goed wordt gewonden. Daarnaast kan de draad verward raken rond de spoel wanneer de onderdraad begint op te raken, waardoor de naald kan breken en letsel kan veroorzaken.

- 9** Zet de spoelopwindschakelaar naar links, totdat hij op zijn plaats klikt.

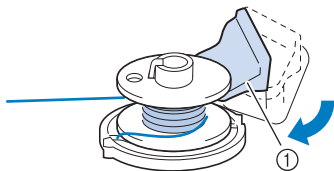

- ① Spoelopwindschakelaar

📖 Memo

- Gebruik de regelaar voor spoelwindhoeveelheid om de hoeveelheid draad aan te passen die om de spoel wordt gewonden van niveau één tot vijf.

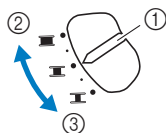

- ① Regelaar voor spoelwindhoeveelheid
- ② Meer
- ③ Minder

→ Het spoelopwindvenster verschijnt.

- 10** Druk op .

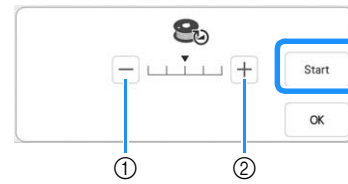

- ① Druk om de windsnelheid te verlagen.
- ② Druk om de windsnelheid te verhogen.

→ Het opwinden van de spoel start. verandert in terwijl de spoel wordt opgewonden. De spoel stopt met draaien wanneer hij is opgewonden. De spoelopwindschakelaar schuift automatisch terug naar de oorspronkelijke stand.

📖 Memo

- Blijf in de buurt van de naaimachine om te controleren of de onderdraad juist wordt opgewonden. Als de onderdraad niet goed is opgewonden, druk op .
- Druk op om het spoelopwindvenster te minimaliseren. Vervolgens kunt u andere bewerkingen uitvoeren, bijvoorbeeld een steek selecteren of de draadspanning aanpassen, terwijl de spoel wordt opgewonden.
- Druk op  (rechtsboven op het LCD-scherm) om het spoelopwindvenster opnieuw weer te geven.



- Het opwinden van stijve draad, zoals nylondraad voor quilten, klinkt misschien anders dan het opwinden van normale draad. Dit wijst niet op een storing.

BELANGRIJK

- Wanneer de spoel met doorzichtig nylondraad wordt opgewonden, vul dan de spoel niet volledig, maar tot de 1/2 of 2/3 van de spoel. Als de spoel volledig zou worden opgewonden met doorzichtige nylondraad, wordt de draad mogelijk niet netjes op de spoel gewonden of zijn de naieresultaten minder goed. Daarnaast kan er extreme druk op de spoel komen te staan, waardoor het onmogelijk kan zijn om de spoel te verwijderen van de spoelwinderas of waardoor de spoel kan breken.

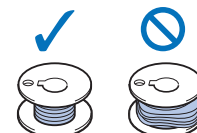

- 11** Wanneer de spoel is opgewonden, knipt u de draad af en verwijdert u de spoel.

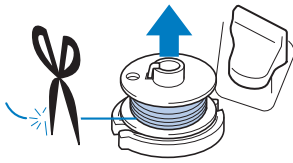

BELANGRIJK

- Trek niet aan de spoelwinderbasis wanneer u de spoel verwijdert. Hierdoor wordt de spoelwinderbasis losser gemaakt of verwijderd, waardoor u de naaimachine mogelijk beschadigt.

Als de draad verstrikt is geraakt onder de spoelwinderbasis

Raadpleeg "Als de draad verstrikt is geraakt onder de spoelwinderbasis" op pagina 185.

Gebruik van de kloppen

U kunt de hoofdkloppen gebruiken om de spoel te winden voordat u gaat naaien. U kunt deze kloppen niet gebruiken om de spoel te winden tijdens het naaien.

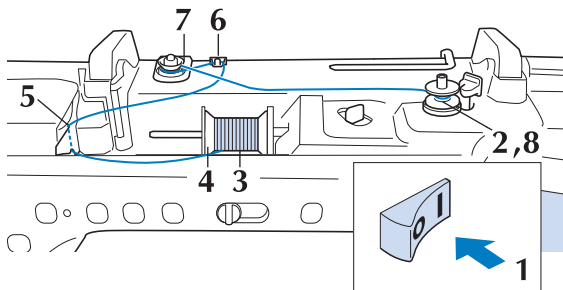

- 1** Zet de hoofdschakelaar aan en open het bovendeksel.
- 2** Houd de gleuf in de spoel tegenover de veer op de spoelwinderas en plaats de spoel op de as.

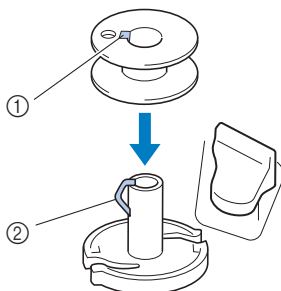

- ① Gleuf in de spoel
② Veer op de as

- 3** Draai de kloppen zo dat deze omhoog wijst. Zet de draadklos zo op de kloppen dat de draad vanaf de voorkant van de klos afwikkelt.

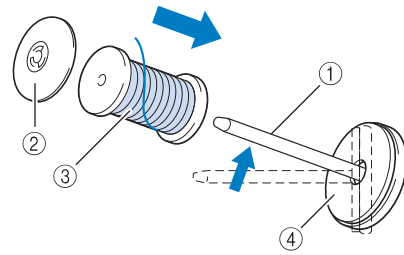

- ① Kloppen
② Klosshouder
③ Draadklos
④ Klosvilt

- 4** Duw de klosshouder zo ver mogelijk op de kloppen en zet de kloppen weer in de oorspronkelijke stand.
- 5** Houd de draad met beide handen vast om deze omhoog te trekken van onder het draadgeleiderplaatje.

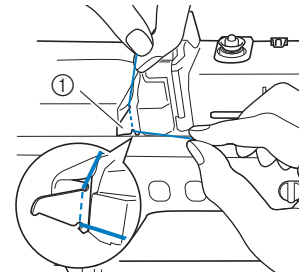

- ① Draadgeleiderplaatje

- 6** Leid de draad door de draadgeleider.

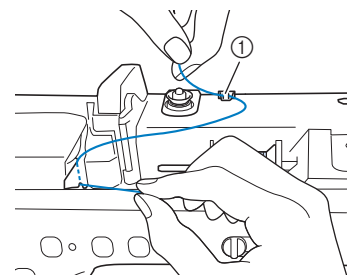

- ① Draadgeleider

- 7** Leid de draad rond de voorspanningsschijf. Zorg dat de draad zich onder de voorspanningsschijf bevindt.

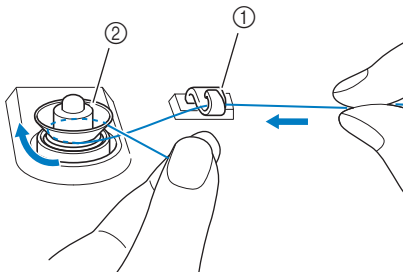

- ① Draadgeleider
② Voorspanning voor spoelen

- 8** Volg stap 7 t/m 11 op pagina 41 t/m 43.

■ Gebruik van de extra garenklos standaard

Om draad op de spoel te winden terwijl de extra garenklos standaard is geïnstalleerd, leidt u de draad van de klos door de draadgeleider op de uitschuifbare draadgeleider. Vervolgens windt u de spoel op volgens stap 5 t/m 11 van "Gebruik van de extra klossen" op pagina 41 t/m pagina 43.

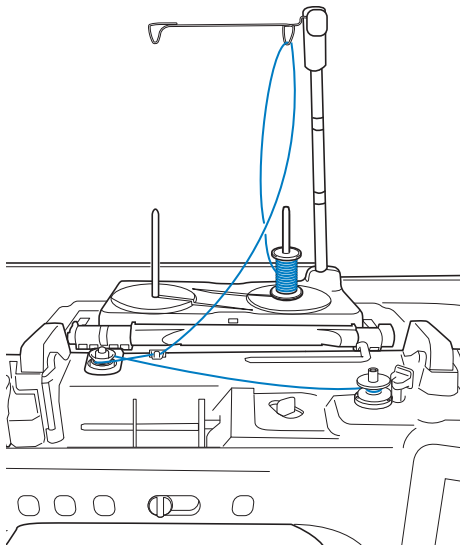

📖 Memo

- Voor meer informatie over het monteren van de extra garenklos standaard, zie pagina 16.
- Voor meer informatie over het inrijgen van de bovendraad met de extra garenklos standaard, zie pagina 52.

BELANGRIJK

- Wanneer u draad op de spoel windt, mag u de spoelwinddraad niet kruisen met de bovendraad in de draadgeleiders.

Spoel aanbrengen

Volg de stappen hieronder om de spoel te installeren waarop draad is gewonden.

⚠️ VOORZICHTIG

- Gebruik een onderdraad die juist is gewonden. Anders is de draadspanning mogelijk niet goed, waardoor de naald kan breken en letsel kan veroorzaken.

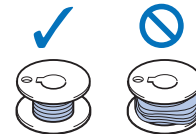

- Druk op om alle toetsen en functies te vergrendelen voordat de spoel geplaatst wordt of wordt verwisseld. Anders kunt u letsel oplopen als u op de "Start/Stop"-toets of op een andere toets drukt en de machine begint te naaien.

- 1** Druk op om alle toetsen en knoppen te vergrendelen en de persvoet omhoog te zetten.

* Wanneer het bericht [OK om de persvoet automatisch omlaag te zetten?] op het LCD-scherm wordt weergegeven, druk op om door te gaan.

- 2** Schuif de grendel van het spoelhuisdeksel naar rechts.

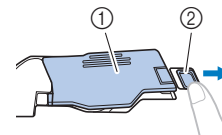

- ① Spoelhuisdeksel
② Grendel
→ Het spoelhuisdeksel gaat open.

- 3** Verwijder het spoelhuisdeksel.

- 4** Houd de spoel vast met uw rechterhand en het uiteinde van de draad met uw linkerhand.

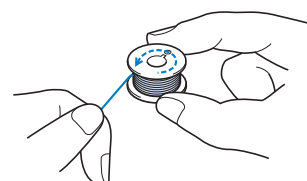

- 5** Plaats de spoel zo in het spoelhuis dat de draad naar links afwikkelt.

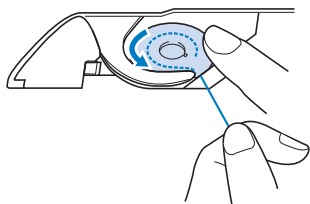

Opmerking

- Duw de spoel omlaag met uw vinger en wikkel de onderdraad juist af. Anders breekt de draad mogelijk of is de draadspanning onjuist.

- 6** Houd de spoel losjes vast met uw rechterhand en leid met uw linkerhand het uiteinde van de draad rond het lipje van de steekplaat.

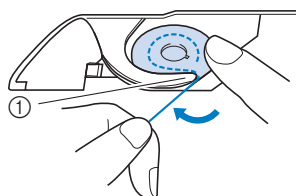

① Lipje

- 7** Terwijl u de spoel losjes vasthoudt met uw rechterhand, leidt u de draad door de gleuf in de steekplaat en trekt u deze iets uit met uw linkerhand.

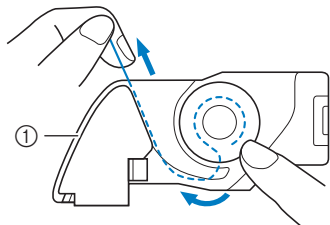

① Gleuf

Memo

- Als u de draad naar binnen trekt zoals aangegeven in stap **7**, zal de draad in de spanningsveer van het spoelhuis worden getrokken, zodat de juiste spanning op de onderdraad ontstaat bij het naaien.

- 8** Terwijl u met uw rechterhand op de spoel drukt om hem op zijn plek te houden, leidt u met uw linkerhand de draad door de gleuf. Vervolgens snijdt u de draad af met de draadafsnijder.

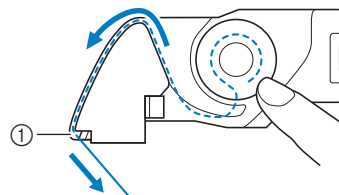

① Draadafsnijder

→ De draadafsnijder snijdt de draad af.

- 9** Plaats het lipje in de linkerbenedenhoek van het spoelhuisdeksel (1) en druk zachtjes op de rechterkant om het deksel te sluiten (2).

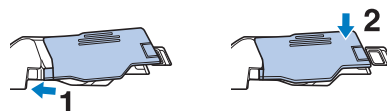

- 10** Druk op  om alle toetsen en bedieningstoetsen te ontgrendelen.

Memo

- U kunt beginnen met naaien zonder de onderdraad omhoog te halen. Wilt u de onderdraad naar boven halen voordat u gaat naaien, volg dan de procedure in “Onderdraad naar boven halen” op pagina 46.

Onderdraad naar boven halen

Bij sommig naaiwerk wilt u de onderdraad misschien naar boven halen, bijvoorbeeld als u plooiën, figuurnaden, fantasiequilts of borduurwerken naait.

Memo

- U kunt de onderdraad naar boven halen nadat u de bovendraad hebt ingeregend (“BOVENDRAAD INRIJGEN” op pagina 47).

1 Volg stap **1** tot en met **4** in “Spoel aanbrenge” op pagina 44 om de spoel in het spoelhuis te plaatsen.

2 Leid de onderdraad door de gleuf en volg het pijltje in de afbeelding.

- * Snijd de draad niet af met de draadafsnijder.
- * Zet het spoelhuisdeksel niet terug op zijn plaats.

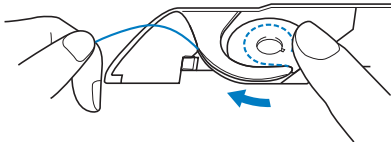

3 Druk op  om alle toetsen en bedieningstoetsen te ontgrendelen.

4 Houd de bovendraad vast en druk op de “Naaldstandtoets” om de naald omlaag te zetten.

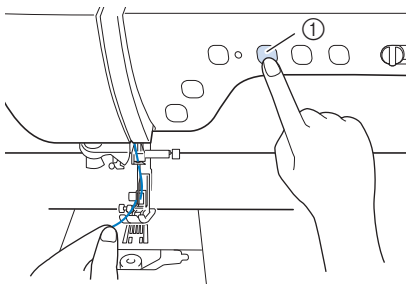

① “Naaldstandtoets”

5 Druk op de “Naaldstandtoets” om de naald omhoog te zetten.

6 Trek zachtjes aan de bovendraad. Een lus van de onderdraad komt uit het gat in de steekplaat.

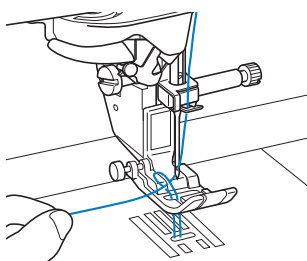

7 Trek de onderdraad omhoog, leid deze onder de persvoet en trek de draad ongeveer 10 cm (3 – 4 inch) naar de achterkant van de machine, zodat deze gelijk is met de bovendraad.

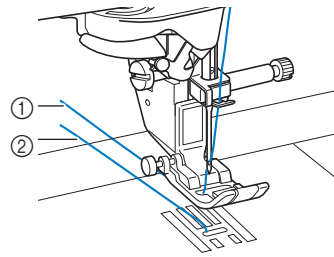

- ① Bovendraad
- ② Onderdraad

8 Zet het spoelhuisdeksel weer op zijn plaats.

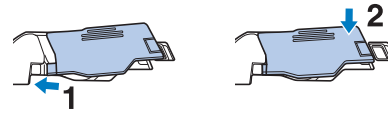

BOVENDRAAD INRIJGEN

Bovendraad inrijgen

⚠ VOORZICHTIG

- Rijg de naaimachine op de juiste manier in. Wanneer u de machine niet juist inrijgt, kan de draad verstrikt raken, waardoor de naald breekt. Dit kan letsel tot gevolg hebben.

BELANGRIJK

- Gebruik nooit garen van dikte 20 of minder. Dit kan een machinestoring veroorzaken. Gebruik de juiste combinatie van naald en draad. Meer bijzonderheden over de juiste combinatie van naalden en draden vindt u in "Stof/draad/naald-combinaties" op pagina 56.

📖 Memo

- Automatisch inrijgen kunt u met naalden voor huishoudnaaimachine 75/11 t/m 100/16.
- Wanneer u speciaal garen of transparante, eenvezelige nylondraad gebruikt, is het niet aan te raden om de naaldinrijger te gebruiken.
- Met de tweelingnaald kunt u niet automatisch inrijgen.

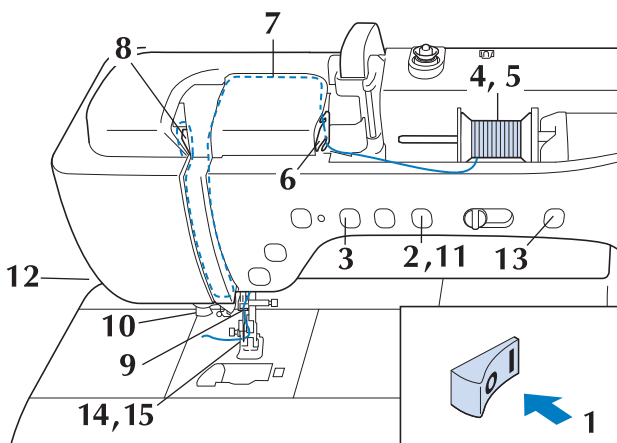

- Zet de hoofdschakelaar aan.

- Druk op de "Persvoettoets" om de persvoet omhoog te zetten.

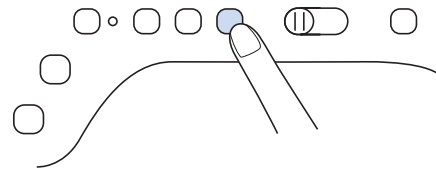

→ Het bovendraadluikje gaat open, zodat u de machine kunt inrijgen.

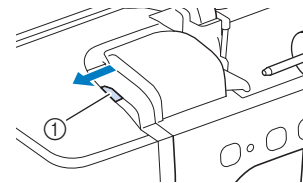

- Bovendraadluikje

- Druk op de "Naaldstandtoets" om de naald omhoog te zetten.

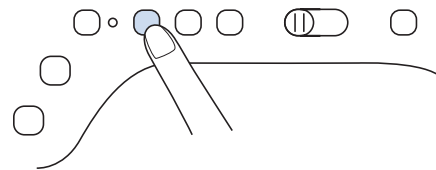

BELANGRIJK

- Zet de naald omhoog voordat de automatische naaldinrijger toets wordt ingedrukt. Anders wordt de naald mogelijk niet juist ingeregen en kan de naaldinrijger beschadigd raken.

- Draai de klossen zo dat deze omhoog wijst. Zet de draadklos zo op de klossen dat de draad vanaf de voorkant van de klos afwikkelt.

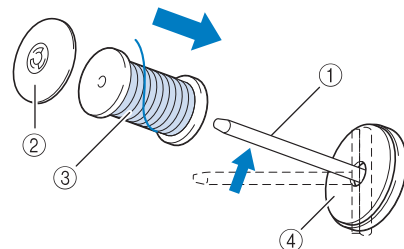

- Klossen
- Kloshouder
- Draadklos
- Klosvilt

- 5** Duw de kloshouder zo ver mogelijk op de klospen en zet de klospen weer in de oorspronkelijke stand.

⚠ VOORZICHTIG

- Kies een kloshouder die het best past bij het formaat klos dat u gebruikt. Meer informatie over de keuze van kloshouders voor de gekozen draad vindt u bij "Opmerking" op pagina 41.

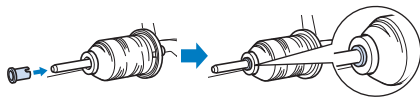

Als de draadklos of de kloshouder niet correct is geplaatst, kan de draad verward raken rond de klospen, waardoor de naald kan breken en letsel kan veroorzaken.

- 6** Houd de draad met beide handen vast om deze omhoog te trekken van onder het draadgeleiderplaatje.

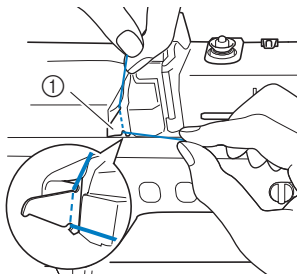

① Draadgeleiderplaatje

- 7** Houd de draad in uw rechterhand en leid de draad in de aangegeven richting door de draadgeleider.

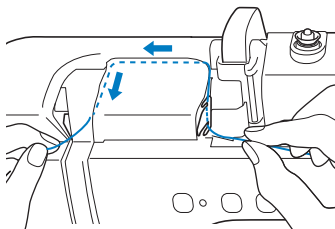

- 8** Leid de draad omlaag, omhoog en vervolgens omlaag door de groef, zoals aangegeven in de illustratie.

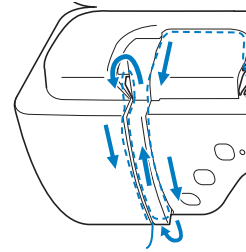

Memo

- Controleer of de draadophaalhendel in het bovenste deel van de groef de draad pakt.

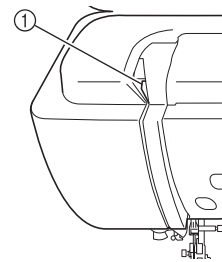

① Controleer in het bovenste deel van de groef

- 9** Leid de draad door de draadgeleider op de naaldstang (aangegeven met "6"). Houd hiertoe de draad met beide handen vast en leid deze zoals aangegeven in de illustratie.

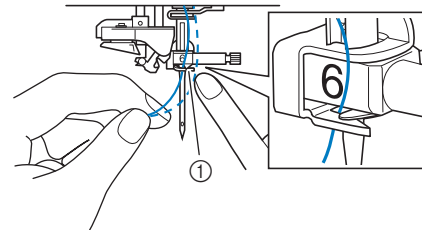

① Draadgeleider op de naaldstang

- 10** Leid de draad door de draadgeleiderschijven (aangegeven met "7"). Zorg dat de draad door de groef in de draadgeleider gaat.

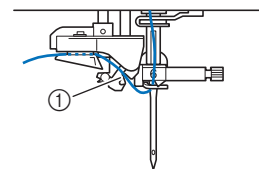

① Groef in draadgeleider

- 11** Druk op de “Persvoettoets” om de persvoet omlaag te zetten.

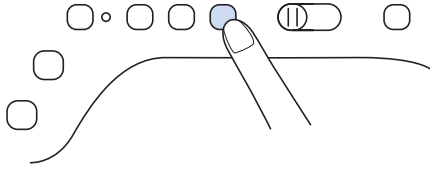

- 12** Trek de draad omhoog door de draadafsnijder om de draad af te knippen, zoals aangegeven in de illustratie.

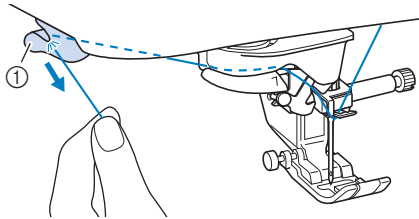

① Draadafsnijder

Opmerking

- Wanneer u draad gebruikt die snel van de klos afwikkelt, zoals metallic garen, is het misschien moeilijk om de naald in te rijgen nadat u de draad hebt afgeknipt. In plaats van de draadafsnijder te gebruiken trekt u de draad ongeveer 8 cm (ca. 3 inch) uit nadat u deze door de draadgeleiderschijven hebt geleid (aangegeven met “7”).

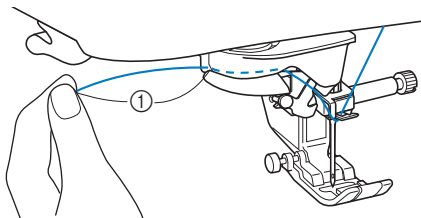

① 8 cm (ca. 3 inch) of meer

- 13** Druk op de toets “Automatisch draadinrijgen” om de naald automatisch in te rijgen.

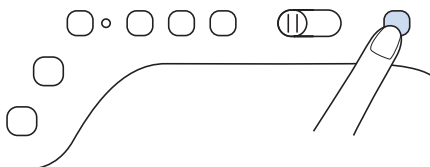

→ De draad gaat door het oog van de naald.

Memo

- Wanneer u op de toets “Automatisch draadinrijgen” drukt, wordt de persvoet automatisch omlaag gezet. Wanneer het inrijgen is voltooid, gaat de persvoet terug naar de stand waarin hij stond toen u op de toets “Automatisch draadinrijgen” drukte.

- 14** Trek voorzichtig aan het draaduiteinde dat door het oog van de naald is getrokken.

- * Als zich een lus heeft gevormd op het moment dat de draad door het oog van de naald is geleid, trek de lus er dan via het oog uit naar de achterkant van de naald.

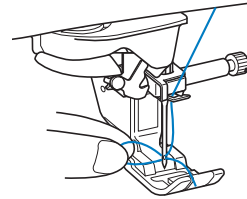

- 15** Trek ongeveer 10 cm (ca. 4 inch) draad uit en leid deze onder de persvoet naar de achterkant van de machine.

→ Zet de persvoethendel omhoog, als de persvoet omlaag staat.

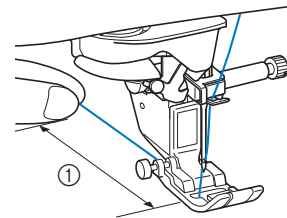

① Ongeveer 10 cm (ca. 4 inch)

Memo

- Als u de naald niet kunt inrijgen of de draad niet door de draadgeleiders op de naaldstang is geregen, voert u de procedure opnieuw uit vanaf stap 3.

Opmerking

- Sommige naalden kunt u niet inrijgen met de naaldinrijger. Gebruik dan niet de naaldinrijger nadat u de naald door de draadgeleider op de naaldstang (aangegeven met “6”) hebt geleid, maar leid de naald handmatig vanaf de voorkant door het oog van de naald.

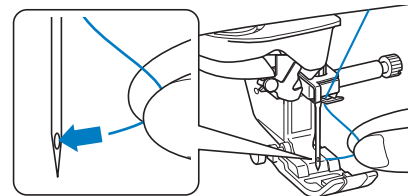

Gebruik van de tweelingnaaldstand

U kunt de tweelingnaald alleen gebruiken bij steekpatronen waarbij  verschijnt, nadat u ze hebt gekozen. Alvorens een steekpatroon te selecteren, controleert u of de steek kan worden genaaid in de tweelingnaaldstand (zie de "STEEKINSTELLINGENTABEL" op pagina 198).

⚠ VOORZICHTIG

- Als u de tweelingnaald gebruikt, werk dan alleen met persvoet "J". Anders kan de naald breken en hierdoor kunt u letsel oplopen.
- Druk op  in het LCD-scherm om alle functies en toetsen te vergrendelen, voordat de naald wordt verwisseld. Anders kunt u letsel oplopen als u op de "Start/Stop"-toets of op een andere toets drukt en de machine begint te naaien.

BELANGRIJK

- Tweelingnaald (formaat 2/11) wordt aanbevolen voor deze machine. Neem contact op met uw erkende Brother-dealer als naalden aan vervanging toe zijn.

💡 Opmerking

- Wanneer u de tweelingnaald gebruikt, worden de steken mogelijk te dicht opeen genaaid naar gelang het soort draad en stof dat u gebruikt. Gebruik de vernieuwde monogramvoet "N+" of bevestig steunstof.

- 1 Druk op  om alle toetsen en knoppen te vergrendelen en installeer vervolgens de tweelingnaald ("NAALD VERWISSELEN" op pagina 54).

- * Wanneer het bericht [OK om de persvoet automatisch omlaag te zetten?] op het LCD-scherm wordt weergegeven, druk op om door te gaan.

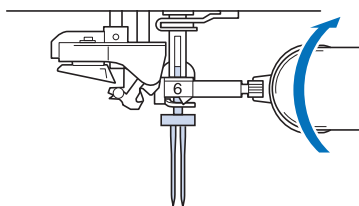

- 2 Rijk de machine voor de eerste naald in volgens de procedure voor een enkele naald (de stappen 1 t/m 8 van "Bovendraad inrijgen" op pagina 47).

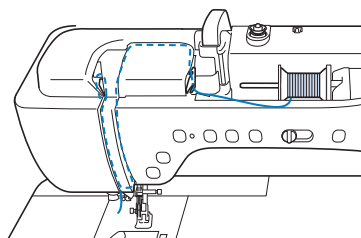

- 3 Leid de draad door de draadgeleiders op de naaldstang en rijg vervolgens de naald aan de linkerkant handmatig in.

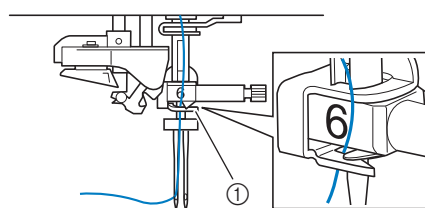

- ① Draadgeleider op de naaldstang

BELANGRIJK

- U kunt de toets "Automatisch draadinrijgen" niet gebruiken. Rijk de tweelingnaald handmatig in van voren naar achteren. Als u hierbij de toets "Automatisch draadinrijgen" gebruikt, kunt u de machine beschadigen.

- 4 Zet de extra klossen omhoog.

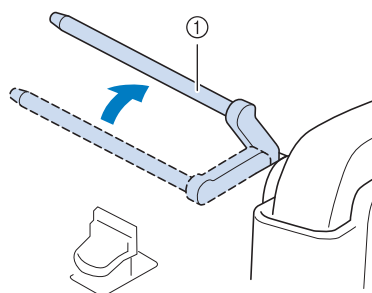

- ① Extra klossen

- 5** Zet de extra draadklos zo op de extra kloppen dat de draad aan de voorkant afwikkelt. Duw de kloshouder zo ver mogelijk op de kloppen om de draadklos vast te zetten.

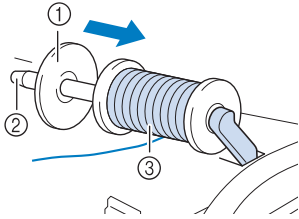

- ① Kloshouder
② Kloppen
③ Draadklos

- 6** Houd de draad van de draadklos met beide handen vast en plaats de draad in de draadgeleider.

* Plaats de draad niet in de voorspanningschijven.

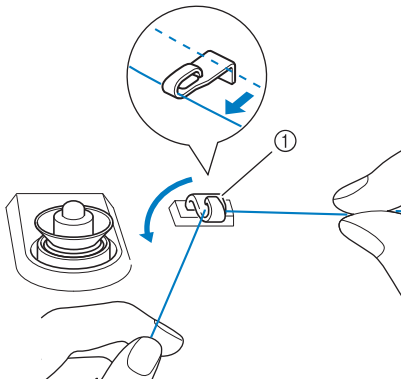

- ① Draadgeleider

- 7** Rijk de machine in volgens de stappen **6** t/m **8** van "Bovendraad inrijgen" op pagina 47.

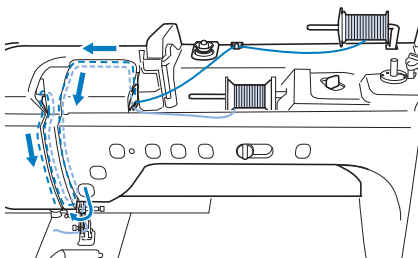

- 8** Ga door met inrijgen; leid echter de draad niet door de draadgeleider "6" op de naaldstang. Rijk de naald aan de rechterkant handmatig in.

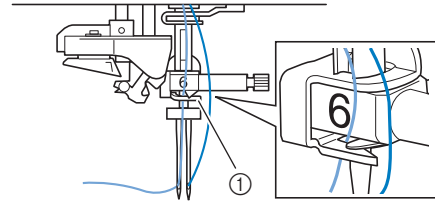

- ① Draadgeleiders op de naaldstang



- 9** Druk op  om alle toetsen en bedieningstoetsen te ontgrendelen.

- 10** Selecteer een steekpatroon.

* Zie "Een steek naaien" op pagina 62 om de steek te selecteren.

* Raadpleeg "STEEKINSTELLINGENTABEL" op pagina 198 voor steekpatronen waarbij u een tweelingnaald kunt gebruiken.

→ De geselecteerde steek wordt weergegeven.

- 11** Druk op  en vervolgens op  om de tweelingnaaldstand te selecteren.

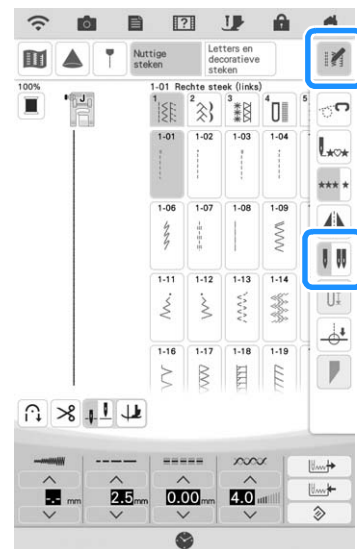

→ De tweelingnaaldstand is ingesteld.

Memo

- Als de toets  lichtgrijs is nadat u een steek hebt gekozen, kunt u de geselecteerde steek niet naaien in de tweelingnaaldstand.

VOORZICHTIG

- Stel beslist de tweelingnaaldstand in als u een tweelingnaald gebruikt. Als u een tweelingnaald gebruikt terwijl de machine in de enkele naaldstand staat, kan de naald breken en letsel veroorzaken.

12 Begin met naaien.

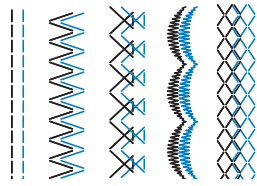

Memo

- Om van richting te veranderen wanneer u naait met de tweelingnaald, zet u de naald omhoog uit de stof. Vervolgens zet u de persvoethendel omhoog en draait u de stof.

Gebruik van de extra garenklos standaard

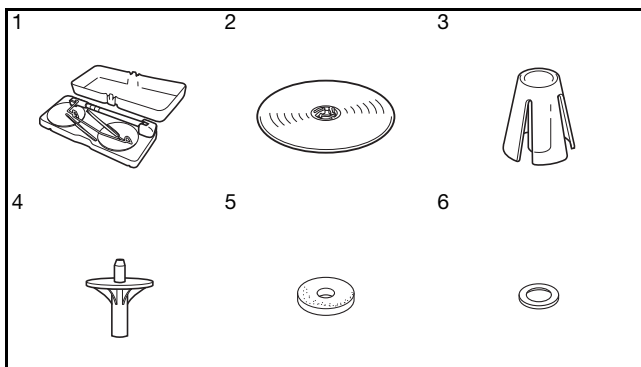

Nr.	Onderdeel
1	Extra garenklos standaard
2	Kloshouder (XL) x 2
3	Kloshouder x 2
4	Kloshouder tussenstuk x 2
5	Klosvilt x 2
6	Ring x 4

* Nr.2 tot nr.6 zitten in de plastic zak.

Memo

- Voor meer informatie over het monteren van de extra garenklos standaard, zie pagina 16.
- Voor meer informatie over het opwinden van de spoel met behulp van de extra garenklos standaard, zie pagina 44.

■ Draadklos en kloshouder

- Gebruik een kloshouder die iets groter is dan de klos. Als de kloshouder kleiner of veel groter is dan de klos, kan de draad vastraken en dit kan slechte naairesultaten opleveren.

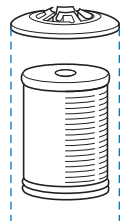

- Wanneer u draad op een dunne klossen gebruikt, plaatst u het bijgesloten klosvilt op de klossen, plaatst u de garenklos op de klossen zodat het midden van de spoel is uitgelijnd met de opening in het midden van het klosvilt en plaatst u vervolgens de kloshouder op de klossen.

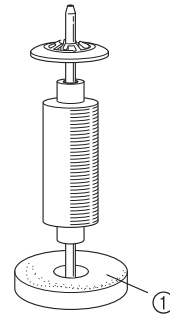

① Klosvilt

- Wanneer de draad op een kegelvormige klos zit, gebruikt u de kloshouder. Wanneer u een kegelvormige klos met iets anders dan katoen gebruikt, hoeft u geen kloshouders te gebruiken.

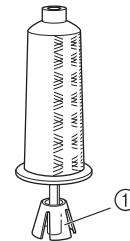

① Kloshouder

- Kies de juiste kloshouder (groot of medium) naargelang het formaat klos of de hoeveelheid garen die over is. U kunt kloshouder (klein) niet gebruiken met het Kloshouder tussenstuk.

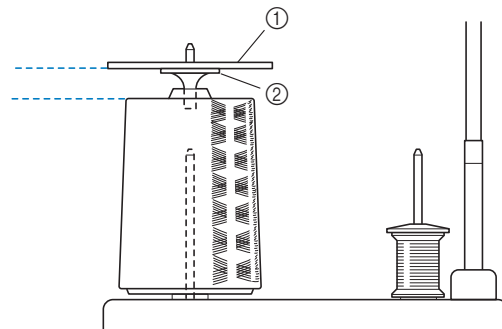

① Kloshouder

② Kloshouder tussenstuk

■ De machine inrijgen met de extra garenklos standaard

- 1** Bevestig de extra garenklos standaard aan de machine. (pagina 16)

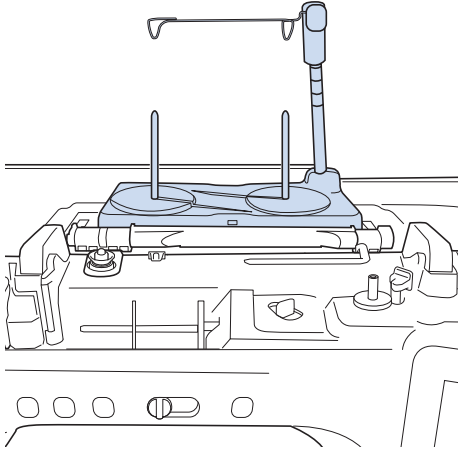

- 2** Plaats de klos draad zo op de klossen dat de draad met de klok mee van de klos afwikkelt. Plaats de kloshouder stevig op de klossen.

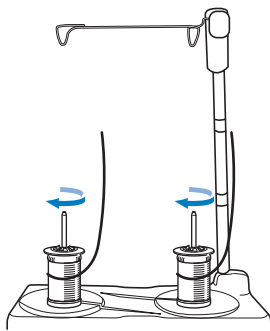

⚠ VOORZICHTIG

- Zorg ervoor dat de klossen elkaar niet raken. Anders windt de draad niet soepel af en kan de naald breken en letsel veroorzaken. Zorg bovendien dat de klossen de uitschuifbare draadgeleider in het midden niet raken.

💡 Opmerking

- Wanneer u 2 klossen draad gebruikt, zorg dan dat beide klossen in dezelfde richting gaan.
- Zorg dat de draad niet blijft haken onder de klos.

- 3** Trek de draad van de klos. Leid de draad van achteren naar voren door de draadgeleiders bovenin.

Wanneer u draad gebruikt die snel van de klos afwikkelt, zoals metallic garen, gebruik dan de bijgesloten ring om te voorkomen dat de draad verstrikt raakt.

Inrijgvolgorde: Trek de draad uit de klos en leid de draad van onder af door de ring (1), de draadgeleider in (2) en via de ring van boven naar beneden (3). Wanneer u werkt met de ring, kunt u het Kloshouder tussenstuk niet gebruiken.

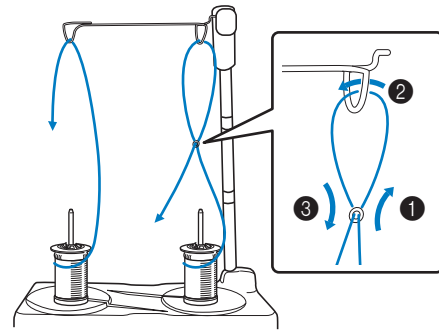

💡 Opmerking

- Leid de draad zo dat deze niet verstrikt raakt met de andere draad.
- Nadat u de draad volgens de aanwijzingen hebt doorgevoerd, windt u eventueel overtollig draad terug op de spoel. Anders raakt het overtollige draad verstrikt.

- 4** Leid de draad van rechts naar links door de draadgeleider van de machine.

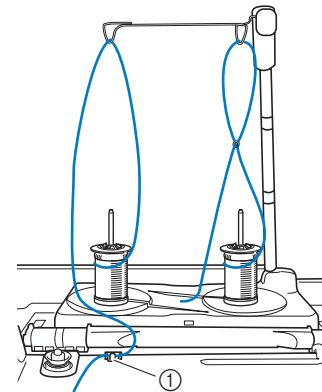



① Draadgeleider

- 5** Rijk de machine in volgens stap 6 t/m 15 van "Bovendraad inrijgen" op pagina 47.

NAALD VERWISSELEN

⚠ VOORZICHTIG

- Druk altijd op  in het scherm om alle toetsen en knoppen te vergrendelen voordat u de naald verwisselt. Als u niet op  hebt gedrukt en u per ongeluk op de "Start/Stop"-toets of een andere toets drukt, gaat de naaimachine lopen. Dan kunt u letsel oplopen.
- Gebruik alleen naalden voor huishoudnaaimachines. Andere naalden kunnen breken en letsel veroorzaken.
- Naai nooit met een verbogen naald. Dit kan letsel veroorzaken.

💡 Opmerking

- Leg de platte kant van de naald op een plat oppervlak. Controleer de punt en de zijanten van de naald. Gooi verbogen naalden weg.

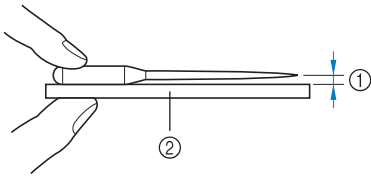

① Gelijke ruimte

② Plat oppervlak (spoelhuisdeksel, glas enz.)

- De machinenaalden zijn verbruiksartikelen. Vervang de naald in gevallen zoals de onderstaande:
 - als u een ongewoon geluid hoort wanneer de naald de stof in gaat. (Mogelijk is de punt van de naald kapot of stomp.)
 - Als er steken worden overgeslagen. (Mogelijk is de naald verbogen.)
 - Meestal nadat u één project hebt afgerond, bijvoorbeeld een kledingstuk.

- 1** Druk op de "Naaldstandtoets" om de naald omhoog te zetten.

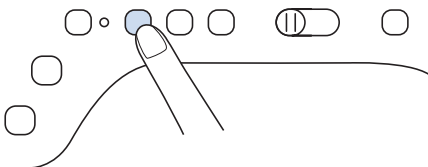

- 2** Druk op  om alle toetsen en bedieningstoetsen te vergrendelen.

- * Wanneer het bericht [OK om de persvoet automatisch omlaag te zetten?] op het LCD-scherm wordt weergegeven, druk op  om door te gaan.

💡 Opmerking

- Voordat de naald wordt vervangen, bedekt u het gat in de steekplaat met stof of papier om te voorkomen dat de naald in de machine valt.

- 3** Volg de stappen op pagina 57 om de persvoet te verwijderen.

- 4** Draai de naaldklemmschroef met de schroevendraaier naar de voorkant van de naaimachine los. Verwijder de naald.

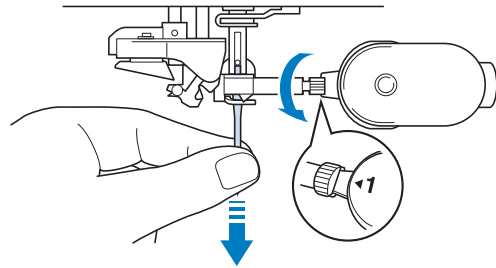

- 5** Steek de naald met de platte kant naar achteren zo ver mogelijk in de opening tot aan de naaldstopper (kijkvenster) in de naaldklem. Draai met een schroevendraaier de naaldklemmschroef stevig vast.

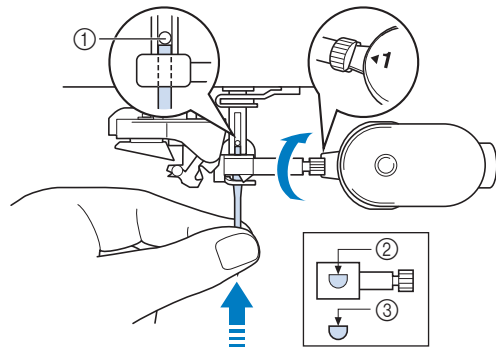

- ① Naaldstopper
- ② Opening voor het inbrengen van de naald
- ③ Platte kant van de naald

VOORZICHTIG

- Duw de naald zo ver totdat ze de stopper raakt en draai de naaldklemschroef stevig vast met een schroevendraaier. Als de naald niet helemaal is ingebracht of als de naaldklemschroef los zit, kan de naald breken en letsel veroorzaken.

6 Volg de stappen op pagina 57 om de persvoet te bevestigen.

7 Druk op  om alle toetsen en bedieningstoetsen te ontgrendelen.

Memo

- Automatisch inrijgen kunt u met naalden voor huishoudnaaimachine 75/11 t/m 100/16.
- Wanneer u speciaal garen of transparante, eenvezelige nylondraad gebruikt, is het niet aan te raden om de naaldinrijger te gebruiken.

Stof/draad/naald-combinaties

- Naalden die u kunt gebruiken in combinatie met deze machine: naalden voor huishoudnaaimachine (maat 65/9 - 100/16)
 - * Hoe hoger de waarde, des te dikker de naald. Lagere waarden betekenen dunnere naalden.
- Garen dat op deze machine kan worden gebruikt: dikte 30 - 90
 - * Gebruik nooit garen van dikte 20 of minder. Dit kan ertoe leiden dat de machine slecht presteert.
 - * Hoe lager het nummer, hoe zwaarder de draad. Hogere waarden betekenen dunnere draden.
- Welke machinenaald en draad u dient te gebruiken, hangt af van het soort stof en de dikte ervan. Raadpleeg de volgende tabel om de geschikte draad en naald te kiezen voor de stof die u wilt naaien.
 - De combinaties in de tabel vormen een algemene richtlijn. Naai enkele proefsteken met de stof die u gaat gebruiken, en het gewenste aantal lagen.
 - De machinenaalden zijn verbruiksartikelen. Uit het oogpunt van veiligheid en optimale resultaten adviseren we de naald regelmatig te vervangen. Meer informatie over het vervangen van de naald vindt u in "NAALD VERWISSELEN" op pagina 54.
- In principe gebruikt u een dunne naald en draad voor dunne stof en een dikkere naald en draad voor dikkere stof.
- Selecteer een steek die geschikt is voor de stof en pas vervolgens de steeklengte aan. Wanneer u dunne stof naait, maakt u de steeklengte korter. Wanneer u dikke stof naait, maakt u de steeklengte langer. (pagina 73) Zie "Stretchstof naaien" op pagina 71 voor het naaien van stretchstoffen.

Soort stof/Toepassing		Draad		Naalddikte	Steeklengte mm (inch)
		Soort	Dikte		
Lichte stof	Dun linnen, crêpe georgette, organza, crêpe, chiffon, voile, tule, voeringstoffen, enz.	Polyesterdraad	60 - 90	65/9 - 75/11	Fijne steken 1,8-2,5 (1/16-3/32)
		Katoendraad, Zijdedraad	50 - 80		
Middelzware stof	Lakenstof, taftzijde, gabardine, flanel, bolletjesstof, linnen, badstof, wafeldoek, popeline, satijn, quiltkatoen, enz.	Polyesterdraad	60 - 90	75/11 - 90/14	Regelmatige steken 2,0-3,0 (1/16-1/8)
		Katoendraad, Zijdedraad	50 - 60		
Zware stoffen	Denim (12 ounce of meer), canvas enz.	Polyesterdraad, Katoendraad	30	100/16	Lange steken 2,5-4,0 (3/32-3/16)
		Polyesterdraad	60	90/14 - 100/16	
		Katoendraad, Zijdedraad	30 - 50		
Stretchstoffen (gebreide stoffen enz.)	Jersey, tricot, T-shirtstof, fleece, interlock, enz.	Polyesterdraad, Katoendraad, Zijdedraad	50	Ballpointnaald 75/11 - 90/14	Juiste instelling voor stofdikte
Voor afwerksteken		Polyesterdraad, Katoendraad	30	90/14 - 100/16	Juiste instelling voor stofdikte
			50 - 60	75/11 - 90/14	

■ Doorzichtige nylondraad

Gebruik een naald voor huishoudnaaimachines geschikt voor afwerksteken, ongeacht de stof of draad.

■ Lettersteekpatronen en decoratieve steekpatronen naaien (naalden en draden)

Gebruik bij het naaien van lichtgewichtstof, middelzware stof of stretchstof een ballpointnaald (goudkleurig) 90/14. Gebruik bij het naaien van zware stof een naald voor huishoudnaaimachine 90/14. Daarnaast moet u draad #50 tot #60 gebruiken.

■ Borduurnaalden



Gebruik een naald 75/11 voor huishoudnaaimachine voor borduurwerk. Wanneer u patronen borduurt met korte steken, kleine letters bijvoorbeeld, adviseren we voor het borduren een ballpointnaald.

VOORZICHTIG

- In de bovenstaande tabel vindt u de juiste combinaties van stof, draad en naald. Als de combinatie van stof, draad en naald onjuist is, met name bij het naaien van dikkere stofsoorten (zoals spijkerstof) met dunne naalden (zoals 65/9 t/m 75/11), dan kan de naald breken en letsel veroorzaken. Bovendien kunnen de steken ongelijkmatig worden of er kunnen rimpels ontstaan of kunnen steken worden overgeslagen.

PERSVOET VERWISSELEN

⚠ VOORZICHTIG

- Druk altijd op  in het scherm om alle toetsen en knoppen te vergrendelen voordat u de persvoet verwisselt. Als u niet op  hebt gedrukt en u op de "Start/Stop"-toets of een andere toets drukt, treedt de naaimachine in werking. Dan kunt u letsel oplopen.
- Gebruik altijd de juiste persvoet voor het geselecteerde steekpatroon. Als u de verkeerde persvoet gebruikt, kan de naald de persvoet raken en breken. Hierdoor kunt u letsel oplopen.
- Installeer de persvoet in de juiste richting. Anders raakt de naald mogelijk de persvoet. Dan kan de naald breken en dit kan letsel veroorzaken.

BELANGRIJK

- Gebruik de aanbevolen naaivoeten voor deze machine.

Persvoet verwijderen

- 1 Druk op de "Naaldstandtoets" om de naald omhoog te zetten.

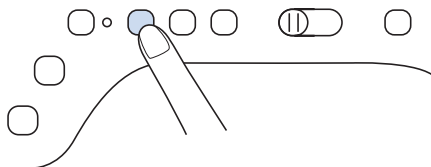

- 2 Druk op  om alle toetsen en bedieningstoetsen te vergrendelen.

- * Wanneer het bericht [OK om de persvoet automatisch omlaag te zetten?] op het LCD-scherm wordt weergegeven, druk op om door te gaan.

- 3 Zet de persvoethendel omhoog.

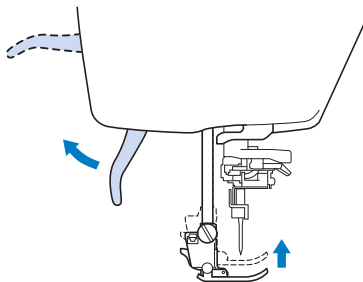

- 4 Druk op de zwarte toets op de persvoethouder en verwijder de persvoet.

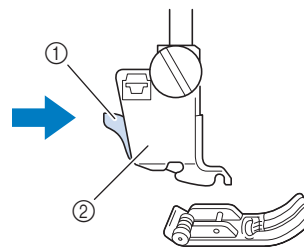

- ① Zwarte toets
- ② Persvoethouder

Persvoet bevestigen

- 1 Plaats de persvoetpen onder de inkeping op de houder met de pen van de voet tegenover de inkeping in de houder. Zet de persvoethendel omlaag, zodat de persvoetpen vastklikt in de inkeping in de houder.

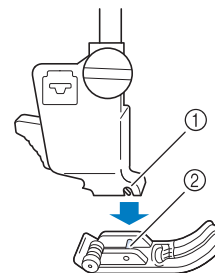

- ① Inkeping
- ② Pen

- 2 Breng de persvoethendel omhoog om te controleren of de persvoet stevig vastzit.

- 3 Druk op  om alle toetsen en bedieningstoetsen te ontgrendelen.

Persvoet bevestigen met de bijgeleverde adapter

Voor sommige persvoeten is de bijgeleverde adapter met schroefje nodig, bijvoorbeeld bij de vrije echoquiltvoet "E".



■ Bijgeleverde adapter met schroefje bevestigen

- 1 Volg de stappen in "Persvoet verwijderen" op pagina 57.
- 2 Draai de persvoethouderschroef los om de persvoethouder te verwijderen.

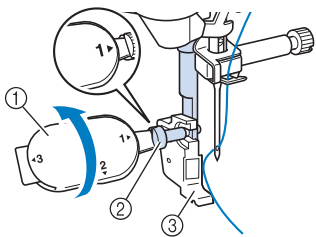

- ① Multifunctionele schroevendraaier
- ② Persvoethouderschroef
- ③ Persvoethouder

- 3 Verwijder de persvoethouderschroef van de persvoetas.

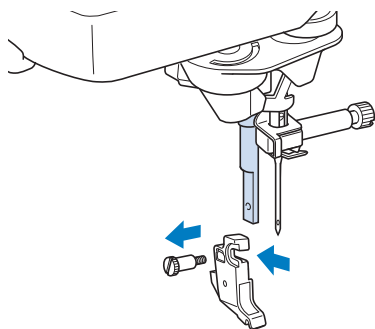

- 4 Plaats de adapter op de persvoetstang en lijn de vlakke kant van de adapteropening uit met de vlakke zijde van de persvoetstang. Lijn de schroefgaten in de adapter en de persvoetstang uit en zet vervolgens de schroef goed vast met de schroevendraaier.

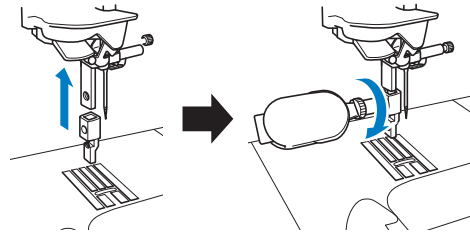

- 5 Draai het meegeleverde schroefje 2 of 3 keer met de hand aan.

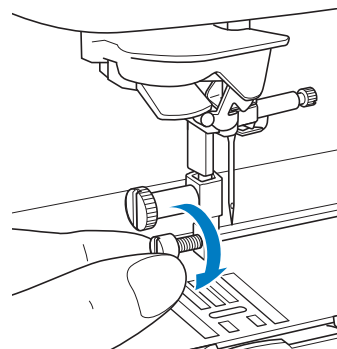

Compact gemotoriseerd dubbeltransport gebruiken

Met het compact gemotoriseerd dubbeltransport hebt u meer controle over de stof wanneer u moeilijke stoffen naait die gemakkelijk glijden, zoals quiltstof, of stoffen die blijven plakken onder aan de persvoet, zoals vinyl, leer of imitatie leer.

Opmerking

- Naai altijd in een rustig tempo, zodra er gebruik wordt gemaakt van het gemotoriseerde dubbeltransport.

Memo

- Zodra het compact gemotoriseerde dubbeltransport is geplaatst, zullen alleen de steken geactiveerd zijn die gebruikt kunnen worden door het gemotoriseerde dubbeltransport.
- Wanneer u stof naait die gemakkelijk aan elkaar plakt, kunt u de afwerking aantrekkelijker maken door rijsteken te naaien aan het begin van het stiksel.

Compact gemotoriseerd dubbeltransport bevestigen

- 1 Volg de stappen in "Persvoet verwijderen" op pagina 57.
- 2 Draai de persvoethouderschroef los om de persvoethouder te verwijderen.

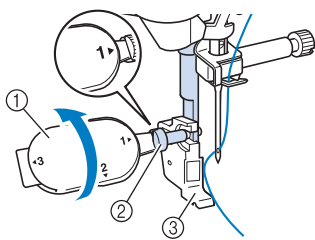

- ① Multifunctionele schroevendraaier
- ② Persvoethouderschroef
- ③ Persvoethouder

- 3 Plaats het compact gemotoriseerd dubbeltransport op de persvoetstang door de inkeping van het compact gemotoriseerd dubbeltransport tegenover de grote schroef te houden.

Zijaanzicht

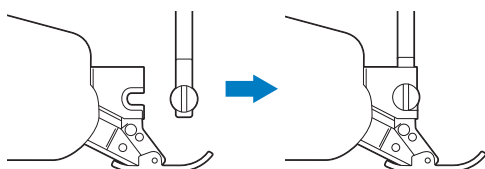

- 4 Houd met uw rechterhand het compact gemotoriseerd dubbeltransport op zijn plaats. Draai met de bijgeleverde multifunctionele schroevendraaier de grote schroef stevig vast.

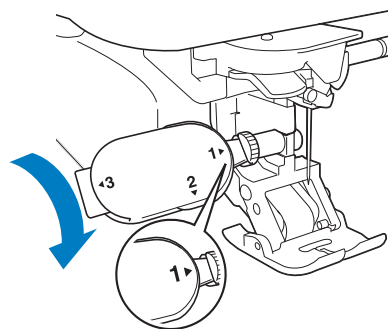

⚠ VOORZICHTIG

- Gebruik de bijgeleverde schroevendraaier om de schroef stevig vast te draaien. Als de schroef los zit, kan de naald de persvoet raken. Hierdoor kunt u letsel oplopen.

- 5 Steek de aansluiting van het compact gemotoriseerd dubbeltransport in het aansluitpunt op de achterkant van uw machine.

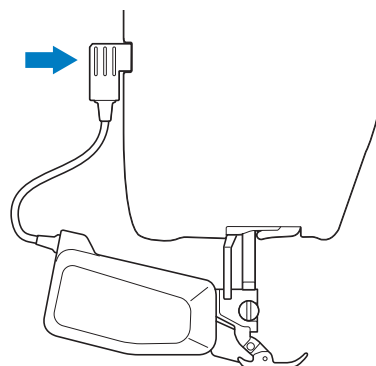

- 6 Druk op  om alle toetsen en bedieningstoetsen te ontgrendelen.

→ Alle toetsen en bedieningstoetsen zijn ontgrendeld en het vorige scherm wordt weergegeven.

- 7 Plaats de stof onder het compact gemotoriseerd dubbeltransport met de naald op het punt waar u wilt beginnen met naaien.
- 8 Druk de positiehendel voor transport omlaag en het compact gemotoriseerd dubbeltransport is klaar om te naaien.

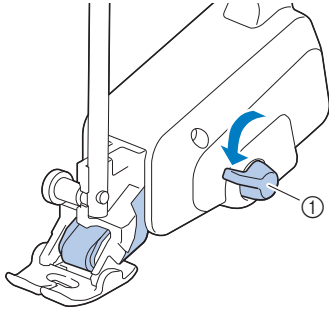

① Positiehendel voor transport

Opmerking

- Bedien de hendel niet tijdens het naaien.

Memo

- Wanneer de positiehendel voor transport omhoog staat, werkt de functie voor dubbeltransport niet. Wanneer de positiehendel voor transport omlaag staat, wordt de zwarte rolriem op het compact gemotoriseerd dubbeltransport aangezet.

Open voet bevestigen/verwijderen

Bevestig de open voet door de pennen tegenover de inkepingen te houden en klik hem vast.

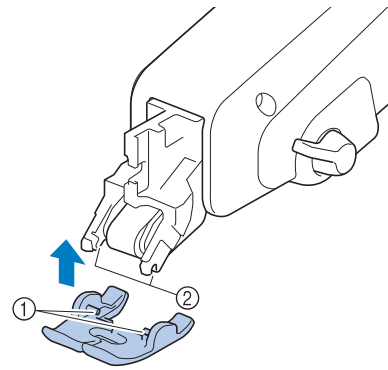

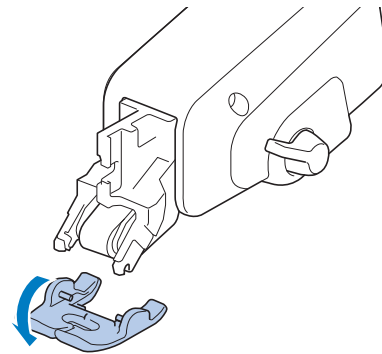

- ① Pennen
- ② Inkepingen

Als u drukt op het voorste en achterste gedeelte van het compact gemotoriseerd dubbeltransport, klikt de open voet van het compact gemotoriseerd dubbeltransport los.



De stoftransporthoeveelheid van het compact gemotoriseerd dubbeltransport aanpassen

Het mechanisme voor dubbel transport trekt de bovenste stof volgens de ingestelde steeklengte. Met moeilijke stoffen stelt u de steeklengte precies af door [Transport aanpassen van dubbel transport] aan te passen in het instellingenschermb.

- 1 Druk op .
 - Het instellingenschermb verschijnt.
- 2 Druk op .
 - Het scherm Naai-instellingen verschijnt.
- 3 Open pagina 2 van het scherm Naai-instellingen.

4 Verhoog of verlaag de waarde om de doorvoer van de bovenste stof te beïnvloeden.

- * In de meeste gevallen selecteert u [00] voor naaien.
- * Als de doorvoer voor de bovenste stof te gering is, waardoor doorvoer langer duurt dan voor de onderste stof, verhoogt u het getal om de doorvoer voor de bovenste stof te vergroten.
- * Als de doorvoer voor de bovenste stof te groot is, waardoor doorvoer korter duurt dan voor de onderste stof, verlaagt u het getal om de doorvoer voor de bovenste stof te verkleinen.



5 Druk op om terug te gaan naar het oorspronkelijke scherm.

NAAIEN

⚠ VOORZICHTIG

- Om letsel te voorkomen moet u de naald tijdens het gebruik van de machine goed in de gaten houden. Houd uw handen tijdens het gebruik van de machine uit de buurt van de bewegende delen.
- Trek of duw de stof niet tijdens het naaien. U kunt daardoor letsel oplopen.
- Gebruik geen verbogen of gebroken naalden. U kunt daardoor letsel oplopen.
- Probeer niet over rijgspelden of andere objecten heen te naaien. Anders kan de naald breken en hierdoor kunt u letsel oplopen.

BELANGRIJK

- Zitten de steken te dicht op elkaar? Stel dan een langere steeklengte in voordat u verder gaat. Anders kan de naald verbuigen of breken.

Een steek naaien

- 1 Zet de machine AAN en druk op  om de naaisteken weer te geven. Druk vervolgens op de "Naaldstandtoets" om de naald omhoog te zetten.
- 2 Selecteer de categorie en druk vervolgens op de gewenste steek om te naaien.

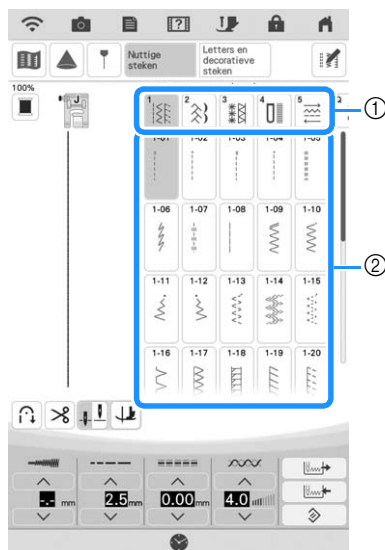

- ① Categorie
 - ② Toets van de steek
- Het symbool van de juiste persvoet wordt linksboven in de display aangegeven.

- 3 Bevestig de juiste persvoet ("PERSVOET VERWISSELEN" op pagina 57).

⚠ VOORZICHTIG

- Gebruik altijd de juiste persvoet. Als er geen correcte persvoet wordt gebruikt, kan de naald de persvoet raken en breken. Hierdoor kunt u letsel oplopen. Zie "STEEKINSTELLINGENTABEL" op pagina 198 voor adviezen over de juiste persvoet.

- 4 Plaats de stof onder de persvoet. Houd de stof en de uiteinden van de draden in uw linkerhand en druk op de "naaldstandtoets" om de naald te zetten waar u met naaien wilt beginnen.

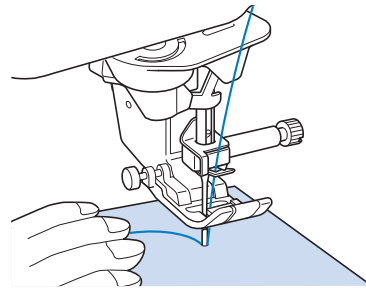

- 5 Zet de persvoet omlaag.

* U hoeft de onderdraad niet naar boven te halen.

- 6 Pas de naaisnelheid aan met de schuifknop voor snelheidsregeling.

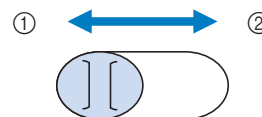

- ① Langzaam
- ② Snel

7 Druk op de “Start/Stop”-toets om te beginnen met naaien.

* Voer de stof lichtjes met de hand door.

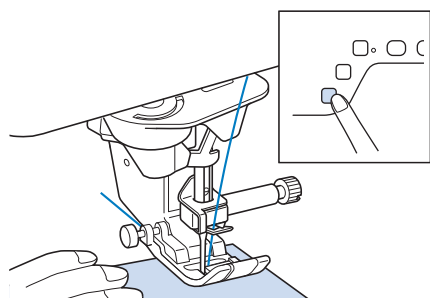

Memo

- Wanneer u het voetpedaal gebruikt, kunt u niet starten met naaien door op de “Start/Stop”-toets te drukken.

8 Als u wilt stoppen met naaien, drukt u nogmaals op de “Start/Stop”-toets.

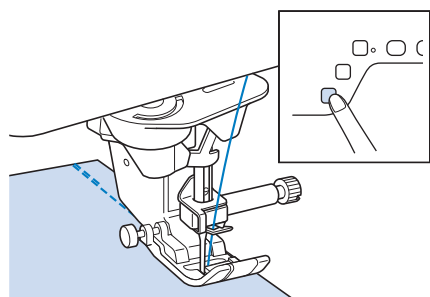

9 Druk op de “Draadkniptoets” om de boven- en onderdraad af te knippen.

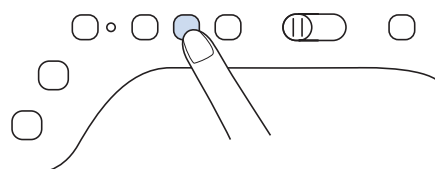

BELANGRIJK

- Druk niet meer op de “Draadkniptoets” nadat de draden zijn afgeknipt. Hierdoor kan de draad verstrikt raken of de machine beschadigd raken.
- Druk niet op de “Draadkniptoets” wanneer er geen stof onder de naald ligt of wanneer de naaimachine loopt. Hierdoor kan de draad verstrikt raken en dit kan schade veroorzaken.

Opmerking

- Voor het afknippen van draad zoals eenvezelige nylondraad en andere decoratieve draden gebruikt u de draadafsnijder aan de zijkant van de machine.

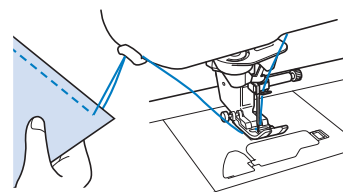

10 Wanneer de naald niet meer beweegt, zet u de persvoet omhoog en haalt u de stof weg.

Vernieuwd multifunctioneel voetpedaal gebruiken

Het vernieuwde multifunctionele voetpedaal maakt het mogelijk om behalve te starten/stoppen met naaien, ook diverse naaifuncties uit te voeren, zoals draad afsnijden en achteruitsteken naaien.

WAARSCHUWING

- Het vernieuwde multifunctionele voetpedaal bevat kleine onderdelen. Houd het product buiten het bereik van kinderen om te voorkomen dat ze de kleine onderdelen per ongeluk kunnen inslikken.

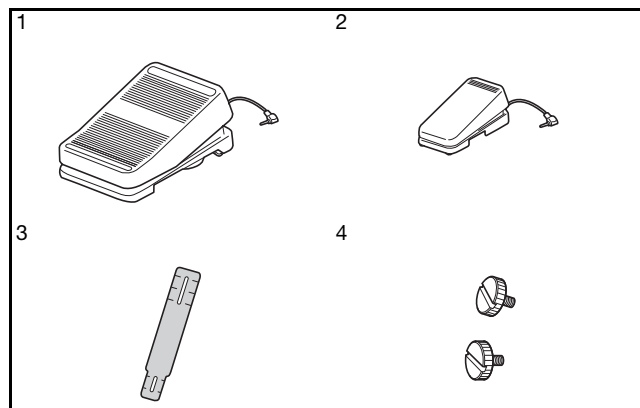

Nr.	Onderdeel
1	Hoofdvoetpedaal
2	Zijpedaal
3	Bevestigingsplaat
4	Bevestigingsschroef x 2

- 1** Lijn het smallere uiteinde van de bevestigingsplaat uit met de geleider aan de onderkant van het zijpedaal en bevestig deze voorzichtig aan elkaar met de bevestigingsschroef.
Lijn het bredere uiteinde van de bevestigingsplaat uit met de geleider aan de onderkant van het hoofdvoetpedaal en bevestig deze voorzichtig aan elkaar met de bevestigingsschroef.

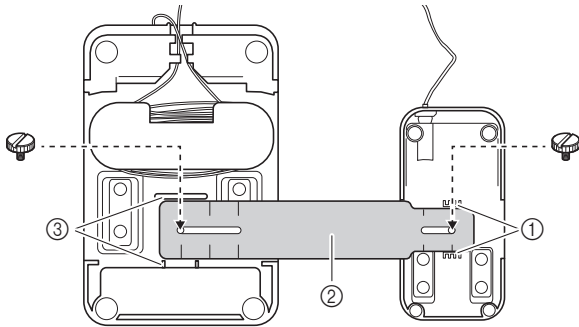

- ① Geleider op het zijpedaal
- ② Bevestigingsplaat
- ③ Geleider op het hoofdvoetpedaal

Memo

- U kunt het zijpedaal aan de linkerkant of de rechterkant van het hoofdvoetpedaal monteren.
- U kunt het hoofdvoetpedaal en het zijpedaal ook gebruiken zonder de bevestigingsplaat te installeren.

- 2** Pas de ruimte tussen het hoofdvoetpedaal en het zijpedaal aan.

* Gebruik de markeringen op de bevestigingsplaat als een praktische geleider voor aanpassing van de ruimte.

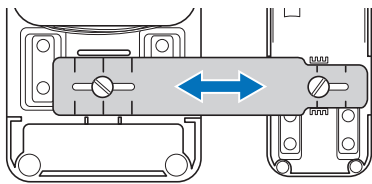

- 3** Draai de bevestigingsschroeven stevig aan om het hoofdvoetpedaal en het zijpedaal goed vast te zetten.

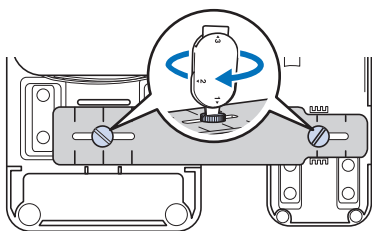

Memo

- Als u de afstand tussen het hoofdvoetpedaal en het zijpedaal opnieuw wilt aanpassen, draait u de bevestigingsschroeven iets los en past u vervolgens de positie van het hoofdvoetpedaal en het zijpedaal aan.

- 4** Steek de stekker van het zijpedaal in de betreffende aansluiting op het hoofdvoetpedaal.

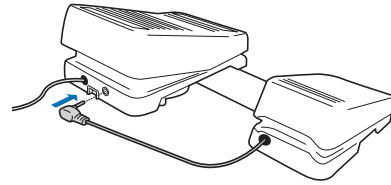

- 5** Steek de stekker van het hoofdvoetpedaal in de betreffende aansluiting voor het voetpedaal aan de rechterkant van de machine.

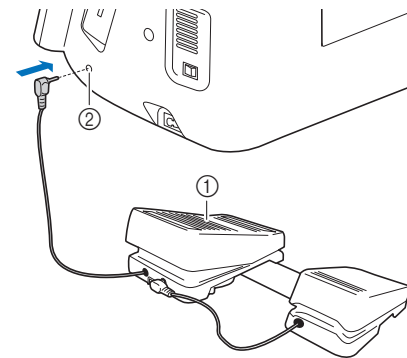

- ① Hoofdvoetpedaal
- ② Aansluiting voetpedaal

Memo

- U kunt de lengte van het snoer voor het hoofdvoetpedaal aanpassen. (pagina 65)

- 6** Zet de machine aan. En druk vervolgens op  en geef pagina 3 van het instellingenscherf weer.

Memo

- Voordat u de functies opgeeft, moet u het multifunctionele voetpedaal aansluiten op de machine. Het instellingenscherf wordt geactiveerd wanneer het multifunctionele voetpedaal voor het eerst wordt gedetecteerd door de machine.

7 Selecteer de functies die moeten worden uitgevoerd door het multifunctionele voetpedaal.

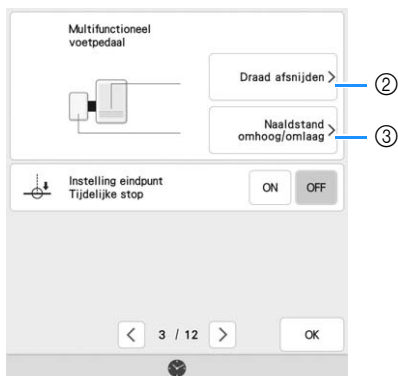
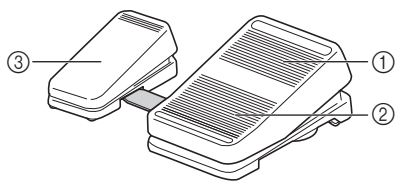

	Pedaal	Functies die u kunt opgeven
①	Hoofdvoetpedaal	Start/Stop
②	Hielschakelaar	Selecteer een van de volgende opties: <ul style="list-style-type: none"> • [Draad afsnijden] • [Naaldstand omhoog/omlaag]
③	Zijpedaal	<ul style="list-style-type: none"> • [Enkele steek] • [Achteruitsteek] (Verstevigingssteek) * • [Persvoet omhoog/omlaag] • [Geen instelling]

* Als u de functie "Achteruitsteek" instelt op de hielschakelaar, functioneert de machine net zo als wanneer u op de "Achteruitsteektoets" op de machine drukt.

* Afhankelijk van het steekpatroon dat u hebt geselecteerd, kunnen verstevigingssteken worden toegepast. Zie "Automatisch verstevigingssteken naaien" op pagina 66 voor meer informatie.

Memo

- Als u [Achteruitsteek] instelt op het zijpedaal, kunt u een stopsteekeffect creëren met zigzagsteken. Houd met beide voeten het hoofdvoetpedaal ingedrukt en herhaal indrukken en loslaten van het zijpedaal om vooruit en vervolgens achteruit te naaien. De machine naait achteruit op de snelheid waarmee u het hoofdvoetpedaal indrukt.

8 Druk op .

9 Naai proefsteken en controleer of de instellingen naar wens zijn.

Het indrukken van het hoofdvoetpedaal verhoogt de naaisnelheid; minder ver indrukken zal de naaisnelheid verlagen. Laat het hoofdvoetpedaal of het zijpedaal los om het naaien te stoppen.

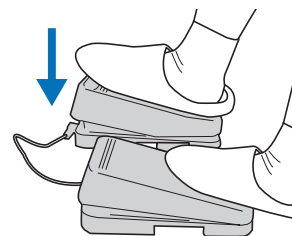

Memo

- De snelheid die is ingesteld met de schuifknop voor snelheidsregeling, is de maximale naaisnelheid van het hoofdvoetpedaal.
- Wanneer het multifunctionele voetpedaal is aangesloten, kunt u het naaien niet starten met de "Start/Stop"-toets.

De lengte van het snoer voor het hoofdvoetpedaal aanpassen

1 Wikkel het snoer voor het hoofdvoetpedaal af.

2 Geleid het snoer tussen de lipjes door.

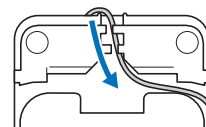

3 Wikkel het snoer tot het de gewenste lengte heeft.

* U kunt het snoer met de klok mee of tegen de klok in wikkelen.

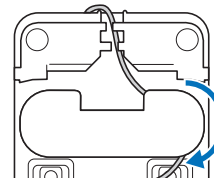

4 Leid het snoer tussen de lipjes door.

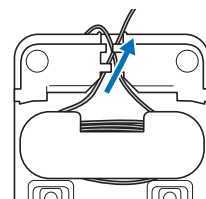

Opmerking

- Leid het snoer tussen de lipjes door om te voorkomen dat u met het hoofdvoetpedaal op het snoer stapt.

Memo

- Wanneer u het snoer wilt opbergen, leidt u het tussen de lipjes door en steekt u vervolgens de stekker in de betreffende aansluiting op het hoofdvoetpedaal.

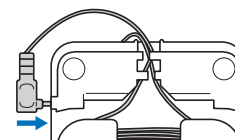

Achteruit/verstevigingssteken naaien

Achteruit/verstevigingssteken zijn meestal noodzakelijk aan het begin en het eind van het naaiwerk. Met de “Achteruitsteektoets” kunt u achteruit/verstevigingssteken naaien. Wanneer u de “Verstevigingssteektoets” ingedrukt houdt, naait de machine 3 tot 5 steken op dezelfde plek en stopt daarna. (pagina 13)

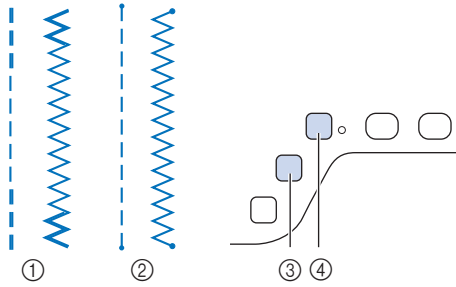

- ① Achteruitsteek
- ② Verstevigingssteek
- ③ “Achteruitsteektoets”
- ④ “Verstevigingssteektoets”

Welke bewerking wordt uitgevoerd wanneer u op de knop drukt, hangt af van het steekpatroon dat u hebt geselecteerd. (Raadpleeg de tabel in “De bewerking die wordt uitgevoerd wanneer u op “Achteruitsteektoets” of “Verstevigingssteektoets” drukt” op pagina 67.)

Memo

- Wanneer u drukt op de “Verstevigingssteektoets” terwijl u een letter-/decoratief steekpatroon naait, kunt u het naaien beëindigen met een volledige steek in plaats van middenin.
- Het groene licht rechts op de “Verstevigingssteektoets” licht op terwijl de machine een volledig motief naait en gaat automatisch uit wanneer het naaien stopt.

Automatisch verstevigingssteken naaien

Als u na het kiezen van een steekmotief de functie Automatische verstevigingssteken aanzet voordat u met naaien begint, worden er automatisch verstevigingssteken (of achteruitsteken, afhankelijk van het steekmotief) genaaid aan het begin en het eind van het naaiwerk.

- 1 Selecteer een steekpatroon.
- 2 Druk op om de functie Automatisch verstevigingssteken naaien in te stellen.

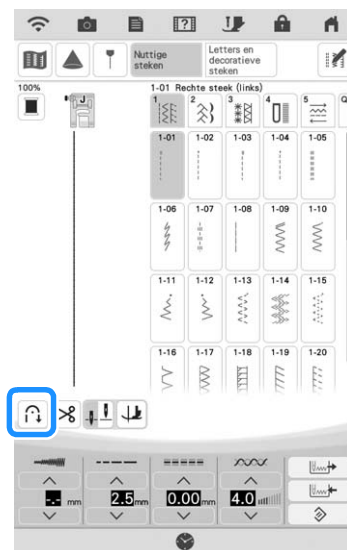

→ De toets ziet er zo uit:

- 3 Steek de naald in de stof en druk vervolgens op de “Start/Stop”-toets.

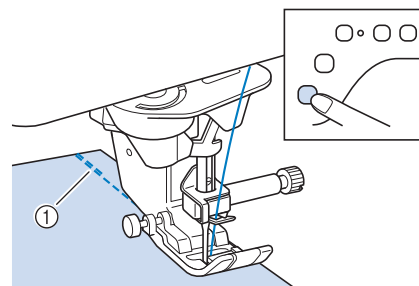

- ① Verstevigingssteken (of achteruitsteken)
- De machine naait automatisch verstevigingssteken (of achteruitsteken) en gaat daarna door met naaien.

Memo

- Als u op de “Start/Stop”-toets drukt wanneer de machine naait, wordt het naaien onderbroken of hervat.

- 4** Wanneer u het einde van het stikwerk hebt bereikt, drukt u op de “Achteruitsteektoets” of de “Verstevigingssteektoets”.

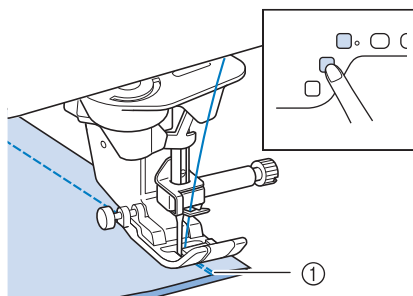





- ① Verstevigingssteken (of achteruitsteken)
→ De machine naait verstevigingssteken (of achteruitsteken) en stopt daarna.

Memo

- Als u de functie Automatische verstevigingssteken wilt uitzetten, drukt u nogmaals op de toets , die er dan zo  uitziet.

De bewerking die wordt uitgevoerd wanneer u op “Achteruitsteektoets” of “Verstevigingssteektoets” drukt

Welke bewerking wordt uitgevoerd wanneer u op de knop drukt, hangt af van het steekpatroon dat u hebt geselecteerd. Zie onderstaande tabel voor u bijzonderheden over de bewerking die wordt uitgevoerd wanneer u op de knop drukt.

	“Achteruitsteektoets” 	“Verstevigingssteektoets” 
De functie Automatisch achteruit/verstevigingssteken naaien is niet actief.		
Nuttige steken 1-01 1-03 1-09 	De machine naait achteruitsteken wanneer u de “Achteruitsteektoets” ingedrukt houdt.	De machine naait 3-5 verstevigingssteken wanneer u de “Verstevigingssteektoets” ingedrukt houdt.
Nuttige steken 1-02 1-04 1-10  (Steekpatronen hebben een puntmarkering “•” boven aan de toets)	De machine naait achteruitsteken wanneer u de “Achteruitsteektoets” ingedrukt houdt.*	De machine naait 3-5 verstevigingssteken wanneer u de “Verstevigingssteektoets” ingedrukt houdt.
Nuttige steken Andere patronen dan steekpatronen voor rechte/zigzagsteken	De machine naait 3-5 verstevigingssteken wanneer u de “Achteruitsteektoets” ingedrukt houdt.	De machine naait 3-5 verstevigingssteken wanneer u de “Verstevigingssteektoets” ingedrukt houdt.
Letters en decoratieve steken	De machine naait 3-5 verstevigingssteken wanneer u de “Achteruitsteektoets” ingedrukt houdt.	De machine naait 3-5 verstevigingssteken wanneer u de “Verstevigingssteektoets” ingedrukt houdt. Wanneer u aan het einde van het naaiwerk op de “Verstevigingssteektoets” drukt, licht de “Verstevigingssteektoets” op, voltooit de machine het steekpatroon, stopt met naaien en naait vervolgens verstevigingssteken.

	“Achteruitsteektoets”	“Verstevigingssteektoets”
<p>De functie Automatisch achteruit/verstevigingssteken naaien is actief.</p>		
<p>Nuttige steken + </p> <p>1-01 1-03 1-09</p>	<p>Aan het begin van het naaiwerk naait de machine automatisch achteruitsteken wanneer u op de “Start/Stop”-toets drukt.</p> <p>Aan het einde van het naaiwerk naait de machine automatisch achteruitsteken wanneer u op de “Achteruitsteektoets” drukt.</p>	<p>Aan het begin van het naaiwerk naait de machine automatisch achteruitsteken wanneer u op de “Start/Stop”-toets drukt.</p> <p>Aan het einde van het naaiwerk naait de machine automatisch verstevigingssteken wanneer u op de “Verstevigingssteektoets” drukt.</p>
<p>Nuttige steken + </p> <p>1-02 1-04 1-10</p> <p>(Steekpatronen hebben een puntmarkering “.” boven aan de toets.)</p>	<p>Aan het begin van het naaiwerk naait de machine automatisch verstevigingssteken wanneer u op de “Start/Stop”-toets drukt.</p> <p>Aan het einde van het naaiwerk naait de machine automatisch achteruitsteken wanneer u op de “Achteruitsteektoets” drukt.*</p>	<p>Aan het begin van het naaiwerk naait de machine automatisch verstevigingssteken wanneer u op de “Start/Stop”-toets drukt.</p> <p>Aan het einde van het naaiwerk naait de machine automatisch verstevigingssteken wanneer u op de “Verstevigingssteektoets” drukt.</p>
<p>Nuttige steken + </p> <p>Andere patronen dan steekpatronen voor rechte/zigzagsteken</p>	<p>Aan het begin van het naaiwerk naait de machine automatisch verstevigingssteken wanneer u op de “Start/Stop”-toets drukt.</p> <p>Aan het einde van het naaiwerk naait de machine automatisch verstevigingssteken wanneer u op de “Achteruitsteektoets” drukt.</p>	<p>Aan het begin van het naaiwerk naait de machine automatisch verstevigingssteken wanneer u op de “Start/Stop”-toets drukt.</p> <p>Aan het einde van het naaiwerk naait de machine automatisch verstevigingssteken wanneer u op de “Verstevigingssteektoets” drukt.</p>
<p>Letters en decoratieve steken + </p>	<p>Aan het begin van het naaiwerk naait de machine automatisch verstevigingssteken wanneer u op de “Start/Stop”-toets drukt.</p> <p>Aan het einde van het naaiwerk naait de machine automatisch verstevigingssteken wanneer u op de “Achteruitsteektoets” drukt.</p>	<p>Aan het begin van het naaiwerk naait de machine automatisch verstevigingssteken wanneer u op de “Start/Stop”-toets drukt.</p> <p>Wanneer u aan het einde van het naaiwerk op de “Verstevigingssteektoets” drukt, licht de “Verstevigingssteektoets” op, voltooit de machine het steekpatroon, stopt met naaien en naait vervolgens verstevigingssteken.</p>

* Als [Verstevigingsprioriteit] in het instellingenscherf is ingesteld op [ON] (pagina 21), worden verstevigingssteken genaaid in plaats van achteruitsteken.

Automatische omlaagfunctie persvoet en draadknipfunctie

Door de machine in te stellen om de persvoet automatisch omhoog en omlaag te brengen, kunnen naaihandelingen eenvoudiger worden uitgevoerd.



Nr.	Toetsnaam	Uitleg
①	[Omlaag]	Wanneer [Omlaag] in het instellingenscherf van de machine is ingesteld op [ON], wordt door op de “Start/Stop”-toets te drukken of het voetpedaal in te drukken de persvoet automatisch omlaag gebracht (indien deze omhoog staat) voordat u begint te naaien.
②	[Indrukken om af te knippen]	Wanneer [Indrukken om af te knippen] in het instellingenscherf van de machine is ingesteld op [ON], wordt door op de “Draadkniptoets” te drukken de persvoet automatisch omlaag gebracht (indien deze omhoog staat) voordat de draad wordt geknipt. De persvoet komt omhoog nadat de draad is geknipt.

De functie Persvoet automatisch omhoogzetten

Wanneer u de naaldstand hebt ingesteld op , wordt de auto-omhoogtoets weergegeven in plaats van de draaipositie-toets. Wanneer u de auto-omhoogtoets hebt ingesteld op , gaan de persvoet en naald automatisch omhoog als de machine stopt.

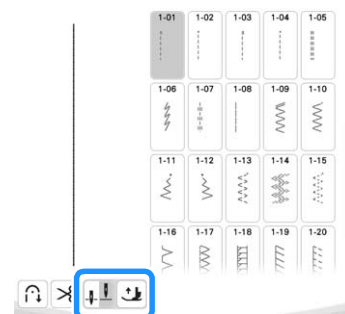

Bochten naaien

Naai langzaam en houd de naad parallel aan de rand van de stof, terwijl u de stof om de bocht heen leidt.

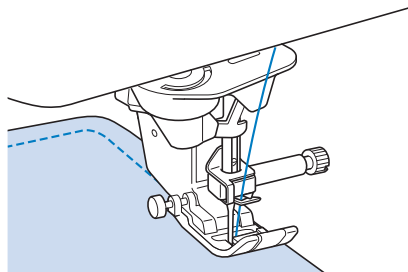

Van naairichting veranderen

Stop de naaimachine. Laat de naald in de stof en druk op de "Persvoettoets" om de persvoet omhoog te zetten. Met de naald als spil draait u de stof zo dat u in de nieuwe richting kunt naaien. Druk op de "Persvoettoets" om de persvoet omlaag te zetten en begin met naaien.

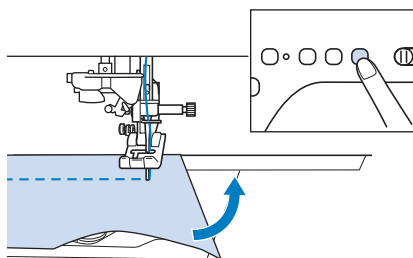

De spilinstelling is nuttig wanneer u van naairichting verandert. Wanneer u de machine stopt in de hoek van de stof, blijft de naald in de stof staan, en wordt de persvoet automatisch omhoog gezet. U kunt de stof dan gemakkelijk draaien ("Functie "draaipositie"" op pagina 76).

■ Een naadtoeslag van 0,5 cm of minder naaien

Rijg de hoek alvorens te naaien. Nadat u in de hoek van naairichting bent veranderd, trekt u de rijgdraad naar achteren tijdens het naaien.

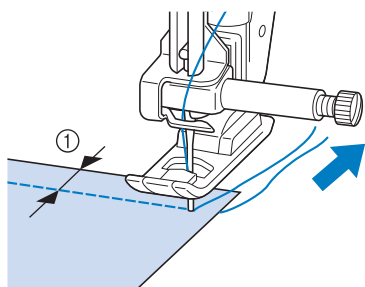

① 5 mm (ca. 3/16 inch)

Dikke stoffen naaien

Als de dikkere stof/zoom ervoor zorgt dat de naaivoet in een schuine stand gaat staan, leidt u de stof met de hand en naait u door tot de persvoet weer omlaag staat.

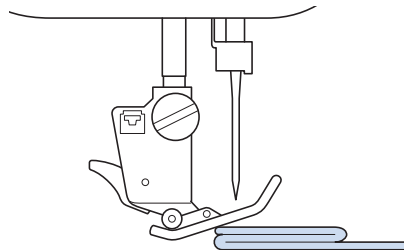

⚠ VOORZICHTIG

- Wanneer u stof van meer dan 6 mm (1/4 inch) dik naait of wanneer u de stof te hard duwt, kan de naald breken en letsel veroorzaken.

📖 Memo

- Voor dikkere stof hebt u een grotere naald nodig. (pagina 56)

■ Als de stof niet past onder de persvoet

Staat de persvoet omhoog en naait u zware stof of meerdere lagen die niet gemakkelijk onder de persvoet passen? Zet dan met de persvoethendel de persvoet in de hoogste stand. De stof past nu onder de persvoet.

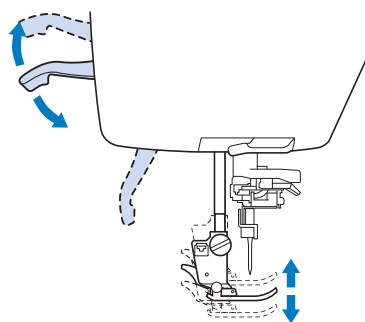

📖 Memo

- U kunt de persvoethendel niet gebruiken als u de persvoet omhoog hebt gezet met de "Persvoettoets".

■ Als de stof niet doorvoert

Wanneer u dikke stof naait, zoals denim of quiltlagen, wordt de stof mogelijk niet doorgevoerd aan het begin van het naaiwerk als de persvoet niet horizontaal staat, zoals hieronder aangegeven. Zorg dan met de vergrendelpen van de persvoet (zwarte knop op de linkerkant van zigzagvoet "J") dat de persvoet tijdens het naaien horizontaal blijft. Dan kan de stof soepel worden doorgevoerd. Als de persvoet te veel kantelt, plaatst u dik papier of dikke stof (ongeveer zo dik als de stof die u naait) onder de hiel van de persvoet. Dan kunt u soepel starten met naaien.

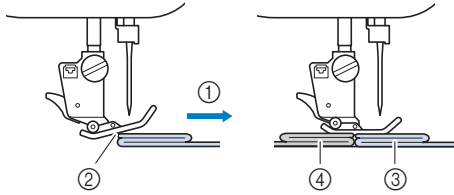

- ① Naairichting
- ② Persvoet kantelt
- ③ Stof die wordt genaaid
- ④ Stof of dik papier

- 1** Zet de persvoet omhoog.
- 2** Houd de zwarte toets aan de linkerkant van de persvoet "J" ingedrukt en zet de persvoet omlaag door op de "Persvoettoets" te drukken.

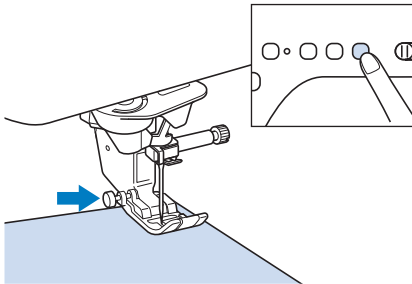

- 3** Laat de zwarte toets los.

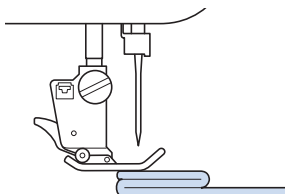

→ De persvoet blijft horizontaal staan en u kunt de stof doorvoeren.

📖 Memo

- Bent u voorbij de moeilijke plek, dan gaat de voet weer in zijn normale stand.
- Wanneer [Automatisch stofsensysteem] (Automatische persvoetdruk) in het scherm voor machine-instellingen is ingesteld op [ON], wordt de dikte van de stof automatisch gedetecteerd door de interne sensor, zodat de stof soepel kan worden doorgevoerd voor een optimaal naairesultaat. (pagina 78)

Clittenband naaien

⚠️ VOORZICHTIG

- Als u niet-klevende klittenband met een dunne naald (65/9-75/11) naait, kan de naald breken en letsel veroorzaken.

BELANGRIJK

- Klittenband met een plak- of lijmlaag is niet geschikt voor naaiwerk. Als de lijm blijft plakken aan de naald of de grijper, kan dit storing tot gevolg hebben.

💡 Opmerking

- Rijg de klittenband op de stof voordat u begint te naaien.

Alvorens te naaien controleert u of de naald door de klittenband gaat door het handwiel zodanig te draaien dat de naald in de klittenband gaat. Naai de rand van de klittenband in een langzaam tempo.

Als de naald niet door de klittenband gaat, verwisselt u de naald voor een naald voor dikke stof. (pagina 56)

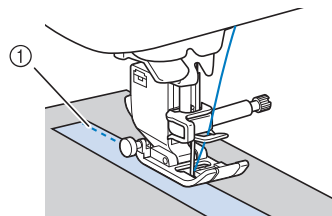

- ① Rand van de klittenband

Lichte/dunne stof naaien

Leg een dun stuk papier of lichte afneembare borduursteunstof onder dunne stof om het naaien te vergemakkelijken. Haal het papier of de steunstof na het naaien voorzichtig weg.

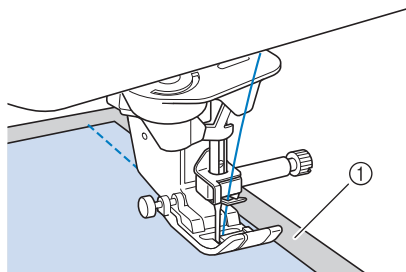

① Dun papier

Stretchstof naaien

Rijg eerst de stukken stof aan elkaar. Naai vervolgens zonder de stof te rekken. U krijgt bovendien een beter resultaat door draad voor gebreide stoffen te gebruiken, of een stretchsteek te naaien.

Memo

- Bij het naaien van stretchstoffen behaalt u de beste resultaten wanneer u de druk van de persvoet vermindert ("Gebruik van de instellingstoets" op pagina 20).

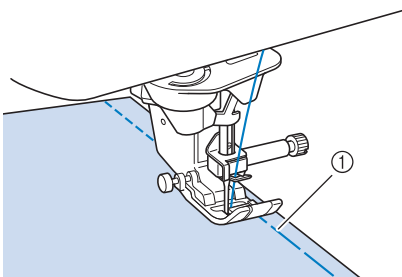

① Rijgsteek

Leer of vinyl naaien

Wanneer u stof naait die mogelijk aan de persvoet blijft plakken, zoals leer of vinyl, verwisselt u de persvoet voor het compact gemotoriseerd dubbeltransport. (pagina 59)

Als het leer of vinyl stroef over de accessoirestafel beweegt, naait u met kopieer- of overtrekpapier op de accessoirestafel, zodat de stof soepel wordt doorgevoerd.

Als u het papier zo plaatst dat het de steekplaat niet bedekt, wordt het papier niet met de stof mee genaaid.

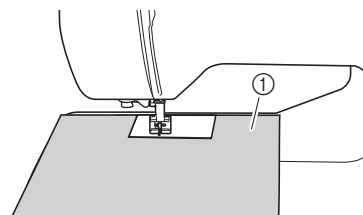

① Kopieer of overtrekpapier

Cilindrische stukken naaien

Wanneer u de accessoirestafel verwijdert, kunt u naaien met de vrije arm. Hiermee kunt u gemakkelijker cilindrische stukken naaien, zoals manchetten en broekspijpen.

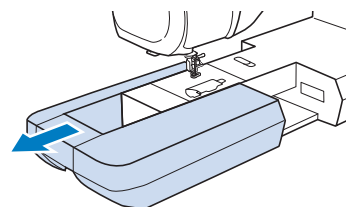

INSTELLINGEN VAN DE STEKEN

Wanneer u een steek selecteert, selecteert de machine automatisch de juiste steekbreedte, steeklengte en bovendraadspanning. Desgewenst kunt u al deze instellingen wijzigen.

Memo

- Instellingen voor bepaalde steken kunnen niet worden gewijzigd (zie "STEEKINSTELLINGENTABEL" op pagina 198).
- Als u de machine uitschakelt of een andere steek selecteert zonder de steekinstellingen op te slaan ("Uw steekinstellingen opslaan in het geheugen" op pagina 96), worden de standaardinstellingen voor de steek hersteld.

Steekbreedte instellen

Volg onderstaande stappen als u de steekbreedte van een steekpatroon wilt wijzigen.



Memo

- Voor een andere methode om de steekbreedte te wijzigen met de schuifknop voor snelheidsregeling, zie pagina 112.

Voorbeeld:

Druk op om de breedte van het steekpatroon smaller te maken.

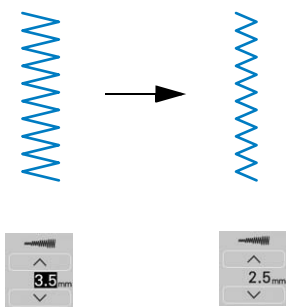

→ De waarde op de display wordt lager.

Druk op om de breedte van het steekpatroon breder te maken.

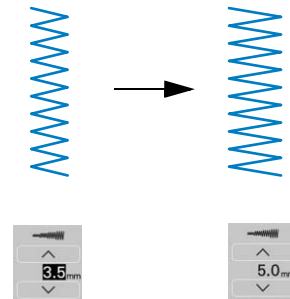

→ De waarde op de display wordt hoger.

Memo

- Druk op om de steekinstellingen op te slaan.
- Druk op om de wijzigingen te controleren die zijn aangebracht aan de steek.
- Druk op om de oorspronkelijke instelling voor de steekbreedte te herstellen.

Opmerking

- Na de steekbreedte te hebben aangepast, draait u het handwiel langzaam naar u toe (tegen de klok in) en controleert u of de naald de persvoet raakt.

Steeklengte instellen

Volg onderstaande stappen als u de steeklengte van een steekpatroon wilt wijzigen.



Voorbeeld:

Druk op om de steeklengte korter te maken.

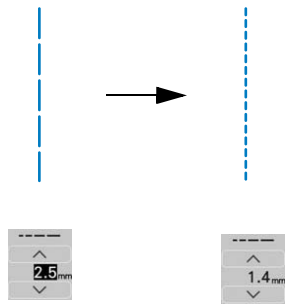

→ De waarde op de display wordt lager.

Druk op om de steeklengte langer te maken.

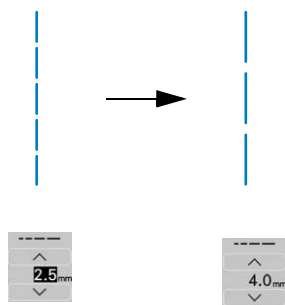

→ De waarde op de display wordt hoger.

Memo

- Druk op om de steekinstellingen op te slaan.
- Druk op om de wijzigingen te controleren die zijn aangebracht aan de steek.
- Druk op om de oorspronkelijke instelling voor de steeklengte te herstellen.

BELANGRIJK

- Als de steken te dicht op elkaar zitten, stel dan een langere steeklengte in voordat u verder gaat. Naai niet verder zonder een langere steeklengte in te stellen. Anders kan de naald verbuigen of breken.

De [L/R-verschuiving] instellen

Volg onderstaande stappen wanneer u de plaatsing van het steekpatroon wilt wijzigen door het naar rechts of links te verplaatsen.

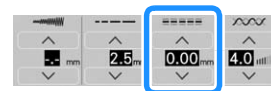

Voorbeeld:

Druk op om het steekpatroon naar links te schuiven.

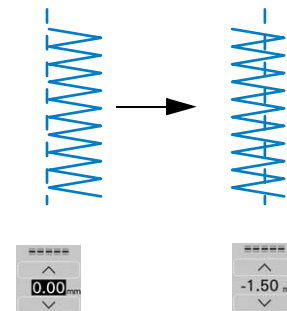

→ De waarde wordt in de display weergegeven met een min-teken.

Druk op om het steekpatroon naar rechts te schuiven.

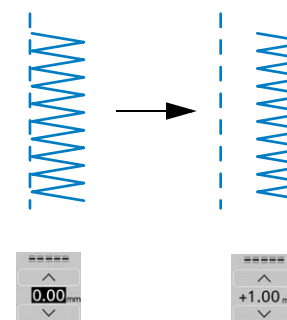

→ De waarde wordt in de display weergegeven met een plus-teken.

Memo

- Druk op om de steekinstellingen op te slaan.
- Druk op om de wijzigingen te controleren die zijn aangebracht aan de steek.
- Druk op om terug te gaan naar de oorspronkelijke instelling.
- Raadpleeg pagina 99 voor een andere methode om de [L/R-verschuiving] in te stellen met de schuifknop voor snelheidsregeling.

Opmerking

- Na de [L/R-verschuiving] te hebben aangepast, draait u het handwiel langzaam naar u toe (tegen de klok in) en controleert u of de naald de persvoet niet raakt.

Draadspanning instellen

Misschien moet u de draadspanning wijzigen, afhankelijk van de stof en draad waarmee u werkt. Volg onderstaande stappen om instellingen te wijzigen.



Juiste draadspanning

De bovendraad en de onderdraad moeten elkaar ongeveer midden in de stof kruisen. Alleen de bovendraad mag zichtbaar zijn aan de voorkant van de stof, en alleen de onderdraad mag zichtbaar zijn aan de achterkant van de stof.

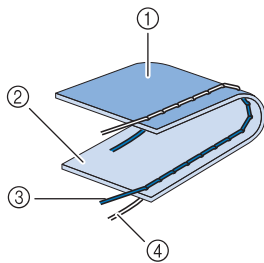

- ① Achterkant
- ② Voorkant
- ③ Bovendraad
- ④ Onderdraad

Memo

- Veel decoratieve steken en satijnsteken zijn zo ontworpen dat de bovendraad enigszins naar achteren wikkelt voor een aantrekkelijker afwerking.

Bovendraad is te strak

Als de onderdraad zichtbaar is aan de voorkant van de stof, is de bovendraad te strak.

Opmerking

- Als de onderdraad onjuist is ingeregen, is de bovendraad mogelijk te strak. Zie dan "Spoel aanbrenge" op pagina 44 en rijg de onderdraad opnieuw in.

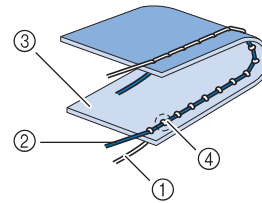

- ① Onderdraad
- ② Bovendraad
- ③ Voorkant
- ④ Er verschijnen plukjes op de voorkant van de stof

Druk op  om de bovendraad losser te maken.

Bovendraad is te los

Als de bovendraad zichtbaar is aan de achterkant van de stof, is de bovendraad te los.

Opmerking

- Als de bovendraad onjuist is ingeregen, is de bovendraad mogelijk te los. Zie dan "Bovendraad inrijgen" op pagina 47 en rijg de bovendraad opnieuw in.

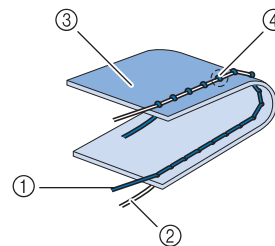

- ① Bovendraad
- ② Onderdraad
- ③ Achterkant
- ④ Er verschijnen plukjes op de achterkant van de stof

Druk op  om de bovendraad strakker te maken.

Memo

- Druk op  om de oorspronkelijke instelling voor draadspanning te herstellen.

HANDIGE FUNCTIES



Automatisch draadknippen

Als u na het kiezen van een steekpatroon de functie Automatisch draadknippen aanzet voordat u begint met naaien, worden er automatisch verstevigingssteken (of achteruitsteken, afhankelijk van het steekpatroon) aan het begin en het eind van het naaiwerk genaaid en worden de draden aan het eind van het naaiwerk automatisch afgeknipt. Deze functie is handig bij het naaien van knoopsgaten en trenzen.

1 Selecteer een steekpatroon.

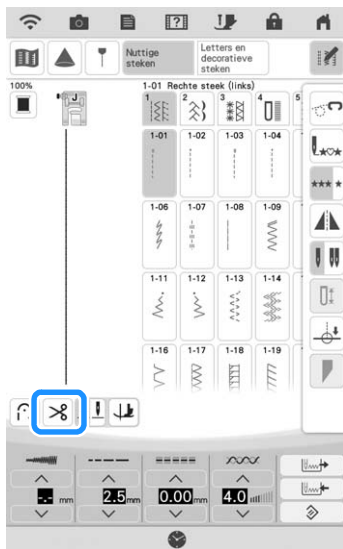

2 Druk op om de functie Automatisch draadknippen in te stellen.



→ De toetsen worden weergegeven als   en de machine wordt ingesteld voor geprogrammeerd draadknippen en automatisch achteruit/verstevigingssteken naaien.

Memo

- Als u de functie Automatisch draadknippen wilt uitzetten, drukt u nogmaals op de toets

, die er dan zo uitziet: .

3 Plaats de naald in de stof en begin met naaien.

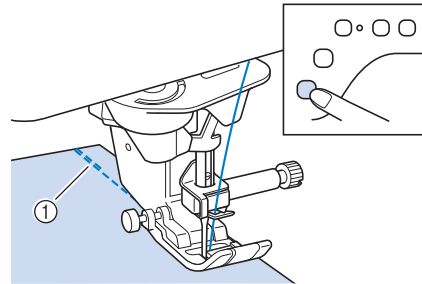

① Verstevigingssteken (of achteruitsteken)

→ De machine naait automatisch verstevigingssteken (of achteruitsteken) en gaat daarna door met naaien.

Memo

- Als u op de “Start/Stop”-toets drukt om even te stoppen met naaien, moet u nogmaals op deze toets drukken als u weer door wilt gaan. De machine naait nu geen verstevigingssteken (of achteruitsteken) meer aan het begin.

4 Wanneer u het eind van het stiksel hebt bereikt, drukt u eenmaal op de “Achteruitsteektoets” of de “Verstevigingssteektoets”.

Als u steken met verstevigingssteken hebt geselecteerd, zoals knoopsgatsteken en trenzen, is deze bewerking onnodig.



- Het punt waar u op de “Start/Stop”-toets hebt gedrukt.
- Het punt waar u op de “Achteruitsteektoets” of “Verstevigingssteektoets” hebt gedrukt.
- De draad wordt hier afgeknipt.

Memo

- Geprogrammeerd draadknippen wordt niet uitgevoerd als u op de “Start/Stop”-toets drukt tijdens het naaien. Druk aan het eind van het naaien op de “Achteruitsteektoets” of de “Verstevigingssteektoets”.

Functie "draaipositie"

Als de functie "draaipositie" is geselecteerd, stopt de machine met de naald omlaag (in de stof) en wordt de persvoet automatisch op de juiste hoogte gezet wanneer u op de "Start/Stop"-toets drukt. Wanneer u opnieuw op de "Start/Stop"-toets drukt, wordt de persvoet automatisch omlaag gezet en wordt het naaien vervolgd. Deze functie is handig om de machine te stoppen om van naairichting te veranderen.

⚠ VOORZICHTIG

- Wanneer de draaipositie-hoogte is geselecteerd, start de machine wanneer u op de "Start/Stop"-toets drukt of het voetpedaal indrukt, ook al staat de persvoet omhoog. Houd handen en voorwerpen uit de buurt van de naald. Anders kunt u letsel oplopen.

📖 Memo

- Wanneer de draaipositie-hoogte is geselecteerd, kunt u wijzigen op welke hoogte de persvoet stopt wanneer u stopt met naaien, naar gelang het soort stof dat u gebruikt. Druk op  om [Draaipositie hoogte] in het instellingenscherf weer te geven. Raak het nummer aan om de hoogte te selecteren. Als u de persvoet verder omhoog wilt zetten, verhoogt u de waarde. (Normaal is een hoogte van 3,2 mm ingesteld.)



1 Selecteer een steek.

2 Druk op om de draai-instelling te selecteren.

- * Om de draaifunctie te gebruiken, moet de naaldstand worden ingesteld op .

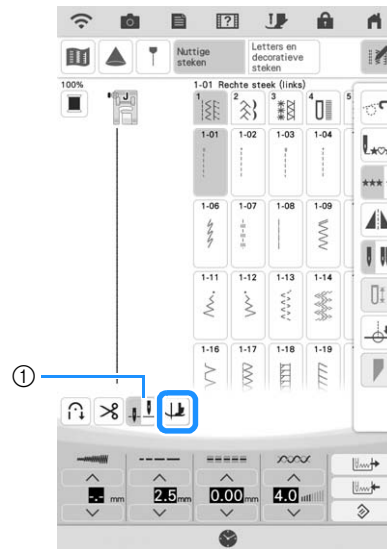

① Toets Naaldstandinstelling

→ De toets ziet er zo uit: .

📖 Memo

- Als  wordt weergegeven in lichtgrijs bij de selectie van het steekpatroon, kan de spilfunctie niet worden gebruikt.
- Als de draaifunctie is geselecteerd, is [Persvoethoogte] in het instellingenscherf niet beschikbaar en kan de instelling niet worden gewijzigd.

3 Plaats de stof onder de persvoet met de naald op het punt waar u wilt beginnen met naaien en druk op de "Start/Stop"-toets. De naaimachine begint te naaien.

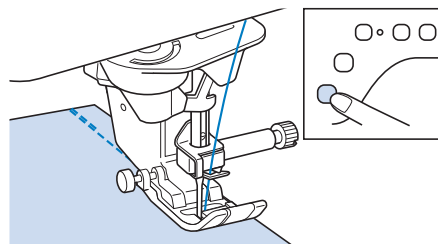

4 Druk op de "Start/Stop"-toets om de machine te stoppen op het punt waar u van naairichting wilt veranderen.

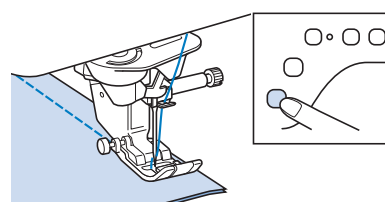

→ De machine stopt met de naald in de stof en de persvoet omhoog.

- 5** Draai de stof en druk op de “Start/Stop”-toets.

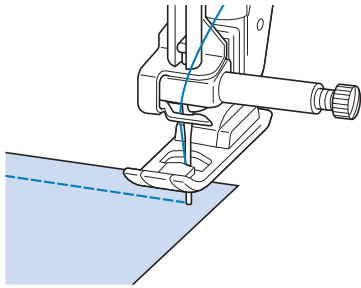

→ De persvoet wordt automatisch omlaag gezet en het naaien wordt vervolgd.

Gebruik van de kniehevel

De kniehevel stelt u in staat om de persvoet omhoog en omlaag te zetten met uw knie. U hebt dan beide handen vrij om de stof te manoeuvreren.

- 1** Wijzig de bedieningsstand van de kniehevel alvorens deze in de machine te steken. Schuif de kniehevelhandgreep omhoog en draai deze met enige druk, zodat deze op zijn plaats klikt.

* De kniehevel kan in drie hoeken worden gezet.

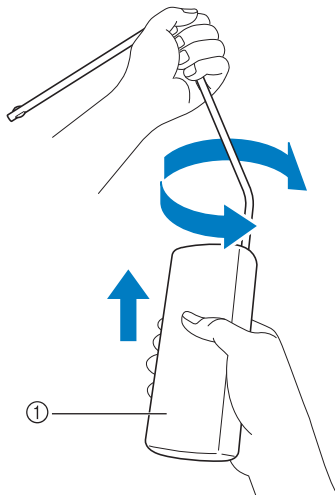

① Kniehevelhandgreep

→ Draai de handgreep van de kniehevel totdat deze vastklikt in de geselecteerde positie die voor u het handigst is.

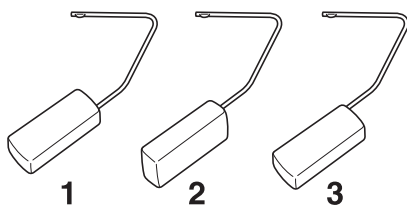

- 2** Zet de lipjes op de kniehevel tegenover de inkepingen in de kniehevelsleuf op de voorkant van de machine. Steek de kniehevel zo ver mogelijk naar binnen.

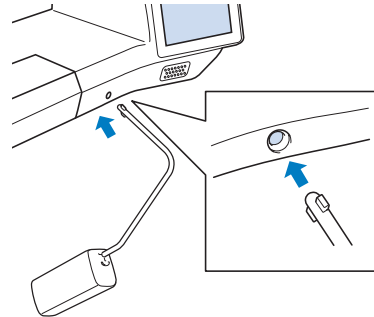

BELANGRIJK

- Wijzig de bedieningsstand van de kniehevelhendel alleen alvorens deze in de machine te steken. Anders beschadigt de kniehevel mogelijk de bevestigingsleuf op de voorkant van de machine.

Memo

- Als de stang van de kniehevel niet zo ver mogelijk in de opening is gestoken, kan deze er tijdens het gebruik uitschieten.

- 3** Met uw knie beweegt u de kniehevelstang naar rechts om de persvoet omhoog te zetten. Als u de persvoet omlaag wilt zetten, beweegt u met uw knie de kniehevelstang enigszins naar rechts en laat u deze vervolgens los.

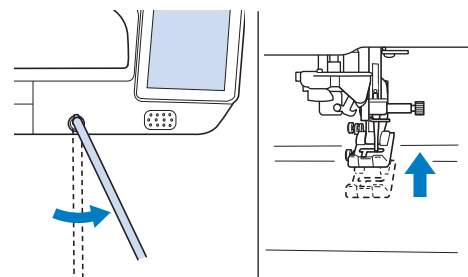

Opmerking

- Zorg dat uw knie tijdens het naaien niet in de buurt van de kniehevel komt.

Automatisch stofsensord systeem (Automatische persvoetdruk)

De dikte van de stof wordt automatisch gedetecteerd en de persvoetdruk wordt tijdens het naaien automatisch aangepast met een interne sensor, zodat de stof soepel wordt doorgevoerd. De stofsensord werkt voortdurend tijdens het naaien. Deze functie is handig om over dikke naden te naaien (pagina 69), of te quilten (pagina 110).

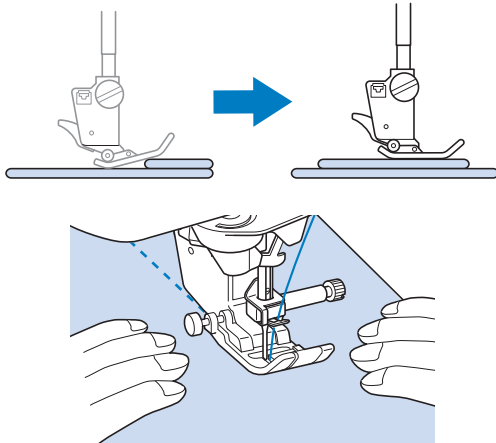

1 Druk op .

→ Het instellingenschermd verschijnt.

2 Stel [Automatisch stofsensord systeem] in op [ON].

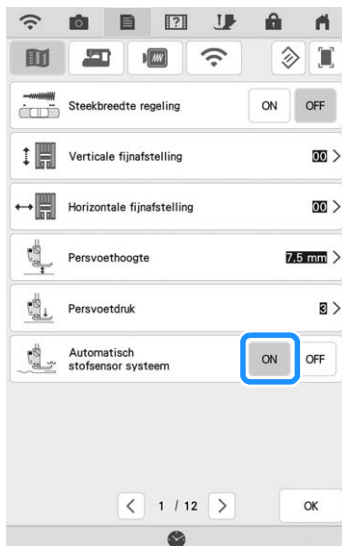

3 Druk op  om terug te gaan naar het oorspronkelijke scherm.

Naaldstand - steek plaatsen

Wanneer [Naaldstand - steek plaatsen] is ingesteld op [ON], wordt de naald iets omlaag gezet, zodat u de steek precies kunt plaatsen. Druk vervolgens op de "Naaldstandtoets" om de naald geheel omlaag te zetten. Telkens wanneer u op de "Naaldstandtoets" drukt, gaat de naald naar de volgende stand. Wanneer [Naaldstand - steek plaatsen] is ingesteld op [OFF], wordt de naald omhoog- en vervolgens omlaag gezet telkens wanneer u op de "Naaldstandtoets" drukt.

[Naaldstand - steek plaatsen] is [ON]

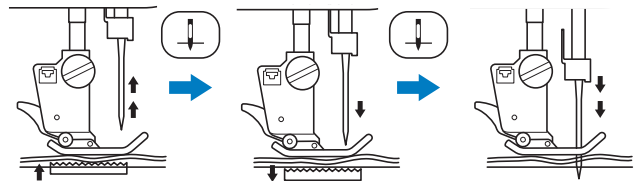

* Wanneer u de naald niet helemaal omlaag zet door te drukken op de "Naaldstandtoets" wordt de transporteur omlaaggezet. Dan kunt u de stof verplaatsen om precies te bepalen waar de naald neerkomt.

[Naaldstand - steek plaatsen] is [OFF]

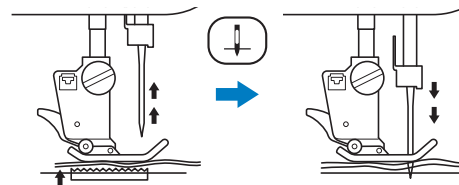

1 Druk op .

2 Stel [Naaldstand - steek plaatsen] in op [ON] of [OFF].

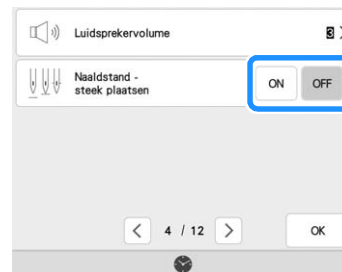

3 Druk op  om terug te gaan naar het oorspronkelijke scherm.

Naaldpositie controleren op het scherm

U kunt de steekafbeelding controleren aan de hand van de afbeelding van de werkelijke stof op het scherm.

1 Selecteer een steek.

2 Druk op .

→ Een afbeelding van de geselecteerde steek en de werkelijke stof wordt weergegeven.



* Druk op  om de garencolor te wijzigen die wordt weergegeven op het scherm. U kunt kiezen uit vier verschillende kleuren.

3 Druk op de afbeelding van de stof of op  op het scherm.

→ Het cameravenster verschijnt.

* Druk opnieuw op  om de cameraweergave uit te zetten.

■ Het cameravenster gebruiken

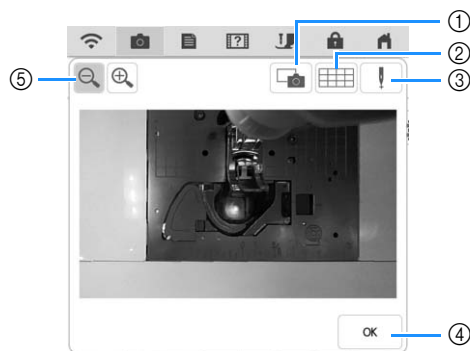

① Druk op deze toets om een camerabeeld op te slaan op het USB-medium. Plaats het USB-medium in de machine om een camerabeeld op te slaan (pagina 24).

② Druk op deze toets om een raster weer te geven.

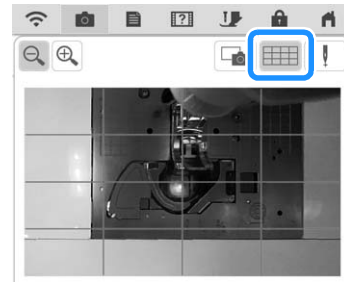

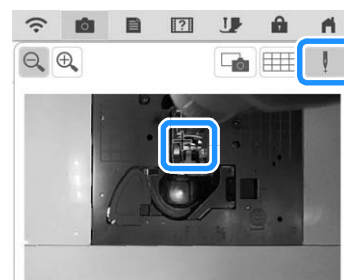

③ Zet de persvoet omlaag en druk vervolgens op .

De naaldpositie wordt op het scherm weergegeven als “+”.



* Wanneer u de stof wilt verplaatsen, zet u de persvoet eerst omhoog en daarna weer omlaag.

④ Druk op deze toets om het scherm te sluiten.

⑤ Druk op  om de afbeelding op het scherm te vergroten. Druk opnieuw op  om de oorspronkelijke weergavegrootte van de afbeelding te herstellen.

Memo

- Het cameravenster verdwijnt wanneer u begint te naaien.
- De naaldpositie op het scherm kan afwijken van de werkelijke positie. Als dit het geval is, kunt u dit probleem oplossen door de instellingsprocedure voor de cameranaaldpositie uit te voeren. Zie “Naald kalibreren met de ingebouwde camera” op pagina 26.

DE PROJECTOR GEBRUIKEN

Handige naaifuncties dankzij de projector

Handelingen die gebruik kunnen maken van de projector

- De geleidelijn instellen als referentie voor uw naaipositie (pagina 84)
- Het steekpatroon projecteren (pagina 82)
- Een steekpatroon selecteren (pagina 83)
- Het geselecteerde steekpatroon bewerken (pagina 83)
- De naaldpositie weergeven (bij borduren)
- Het bewerkte borduurpatroon weergeven (bij borduren)
- Het naaieindpunt aangeven (pagina 86)

WAARSCHUWING

- Niet rechtstreeks in de projectorlamp kijken. Anders kunt u blind raken.

Informatie over de stylus met dubbele functie

De bijgesloten stylus met dubbele functie beschikt over twee punten. Gebruik de zachte punt voor de bediening van het scherm en de harde punt om de projector te bedienen.

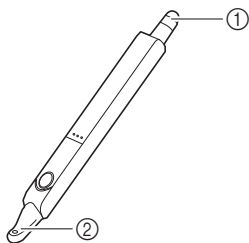

- ① Zachte punt voor schermbediening
- ② Harde punt voor projectorbediening

Een batterij plaatsen in de stylus met dubbele functie

Er wordt geen batterij voor de stylus met dubbele functie geleverd bij uw machine. Gebruik een nieuwe AAA alkaline batterij (LR03).

Opmerking

- Demonteer of wijzig de stylus met dubbele functie niet.
- Gebruik geen metalen voorwerpen zoals een pincet of een metalen pen voor het verwisselen van de batterij.

BELANGRIJK

- Verwijder de batterij als u de stylus met dubbele functie langere tijd niet gaat gebruiken.

- 1 Schuif de deksel er met uw vinger vanaf.

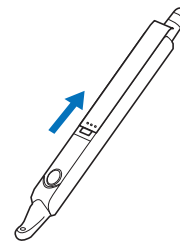

- 2 Installeer een nieuwe AAA alkaline batterij (LR03) in de stylus met dubbele functie met de negatieve pool (-) naar boven.

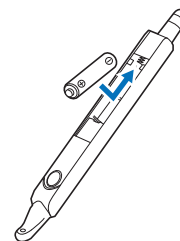

- 3 Sluit het deksel.

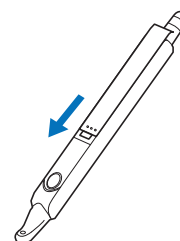

De projector bedienen met de stylus met dubbele functie

Druk op de toets om de harde punt van de stylus met dubbele functie te verlichten. Nadat de ingebouwde camera het licht detecteert, kunt u de projector bedienen met de stylus met dubbele functie.

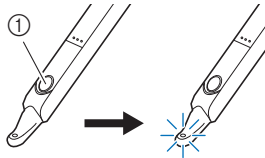

① Knoop

Opmerking

- Plaats uw hand, stof of een ander voorwerp niet tussen de ingebouwde camera en het licht uitstralende gedeelte van de stylus met dubbele functie omdat de camera anders het licht van de stylus met dubbele functie niet kan detecteren.

Gebruik van de houder voor stylus met dubbele functie

Bevestig de houder voor stylus met dubbele functie om de stylus met dubbele functie bij de machine te bewaren. U kunt de rechterkant van de houder gebruiken om de stylus met dubbele functie op te bergen.



Houder voor stylus met dubbele functie

- 1 Duw de houder voor stylus met dubbele functie stevig in de opening.

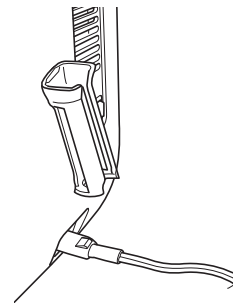
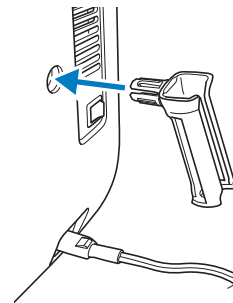

- 2 Plaats de stylus met dubbele functie met het platte gedeelte naar de machine toe in de houder voor stylus met dubbele functie.

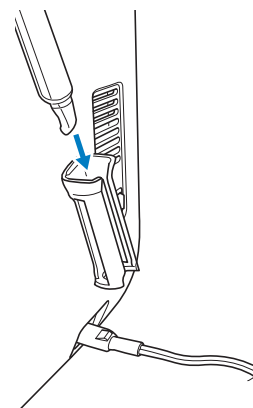

PROJECTORFUNCTIES (NAAISTEKEN EN LETTERS/DECORATIEVE STEKEN)

Projectiegebied van projector

Als de machine naaisteken of letters/decoratieve steken maakt, is het projectiegebied van de projector zoals hierna wordt getoond.

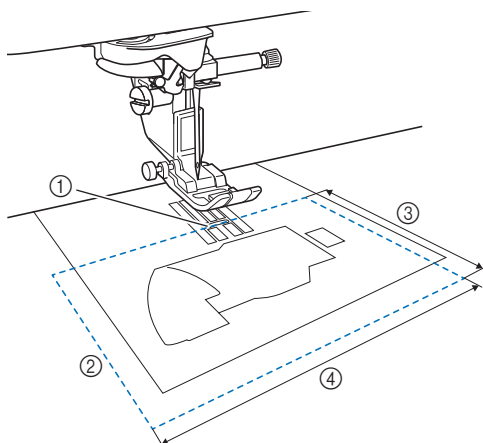

- ① Naaldpositie (waar de naald neerkomt)
- ② Projectiegebied
- ③ 7,6 cm (3 inch)
- ④ 12,7 cm (5 inch)

Steekpatroon met de projector projecteren

Met de projector kan het geselecteerde steekpatroon op de stof worden geprojecteerd.

1 Selecteer een steekpatroon.

2 Druk op .

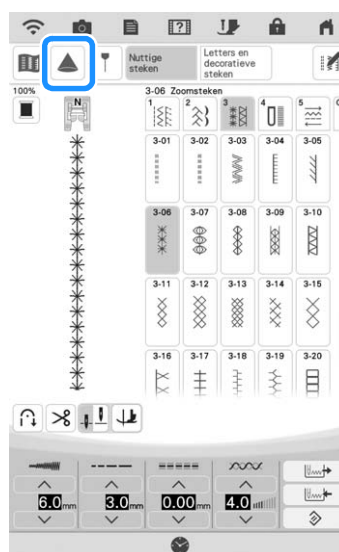

→ Het geselecteerde steekpatroon en de afstellingstoetsen worden op de stof geprojecteerd.

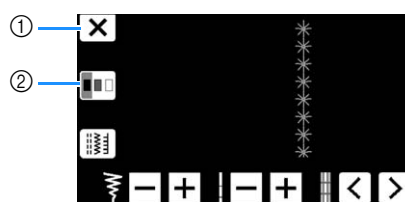

- ① Druk met de stylus met dubbele functie om de projectie te stoppen.
- ② Elke keer als u drukt met de stylus met dubbele functie, wijzigt de instelling [Achtergrondkleur].

Memo

- U kunt deze instelling ook wijzigen met gebruik van [Achtergrondkleur] op het instellingenscherf van de machine.



Een steekpatroon selecteren met de stylus met dubbele functie

- 1 Als het steekpatroon op de stof wordt geprojecteerd, drukt u met de stylus met dubbele functie op .



→ Er kan een steekpatroon worden geselecteerd.

Memo

- Een steekpatroon kan niet tegelijkertijd worden geselecteerd via de projector en het display. Om een steekpatroon te selecteren vanaf het beeldscherm, druk dan op  in het scherm.

- 2 Druk op  met de stylus met dubbele functie totdat het gewenste steekpatroon wordt weergegeven en druk op .

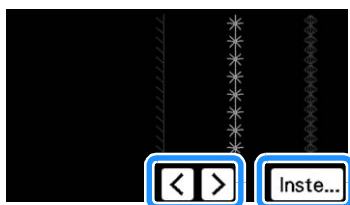

Een geselecteerd steekpatroon bewerken met de stylus met dubbele functie

De steekbreedte, steeklengte en de [L/R-verschuiving] kunnen worden gewijzigd voor het geprojecteerde steekpatroon.

- 1 Gebruik de stylus met dubbele functie om de steekbreedte, steeklengte en naaistand aan te passen.

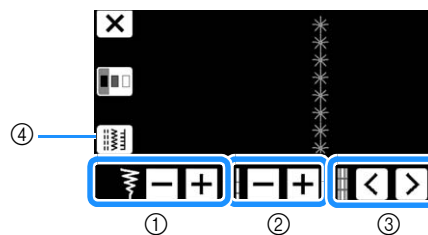

- 1 Steekbreedte-instelling
- 2 Steeklengte-instelling
- 3 Instelling [L/R-verschuiving]
- 4 Hierop drukken als u een ander steekpatroon wilt kiezen.

→ De gespecificeerde instellingen worden toegepast op het geprojecteerde steekpatroon.

Memo

- Wanneer het steekselectiescherm in de display verschijnt, worden de instellingen gewijzigd naar de instellingen die zijn opgegeven met de stylus met dubbele functie.

Geleidelijnen met de projector projecteren

Met de geleidelijnfuncties kunt u op een eenvoudige manier mooie rechte naden en steeklijnen naaien volgens de lijnen en markeringen die geprojecteerd worden op de stof.

1 Druk op .

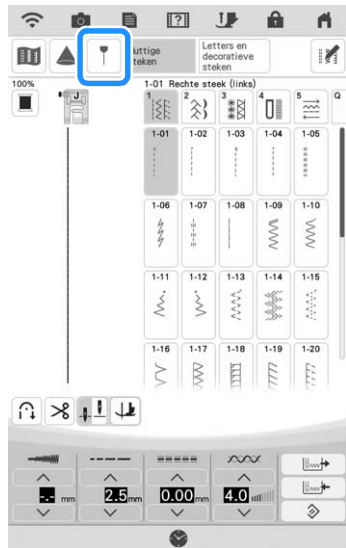

→ Het scherm met geleidelijninstellingen verschijnt.

2 Geef de geleidelijninstellingen op. Hoofdgeleidelijn

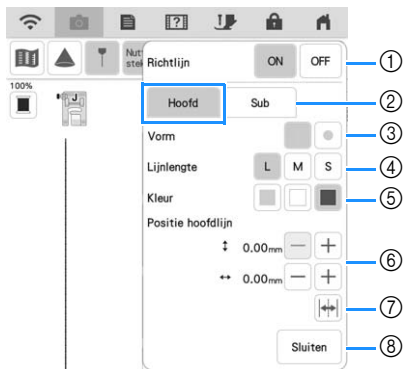

- ① Als de geleidelijnen niet gebruikt gaan worden, druk op [OFF].
- ② Selecteer de geleidelijn waarvan de instellingen moeten worden opgegeven.
- ③ Selecteer een lijn of punt als vorm voor de geleidelijnmarkering.
- ④ Selecteer de lengte van de hoofdgeleidelijn.
- ⑤ Selecteer de kleur van de hoofdgeleidelijn.
- ⑥ Geef de positie van de hoofdgeleidelijn op.
- ⑦ Spiegel de positie van de hoofdgeleidelijn naar de andere kant.
- ⑧ Voltooi de ingegeven instellingen van de geleidelijn.

Subgeleidelijn

De geleidelijn wordt weergegeven als een rechte lijn.

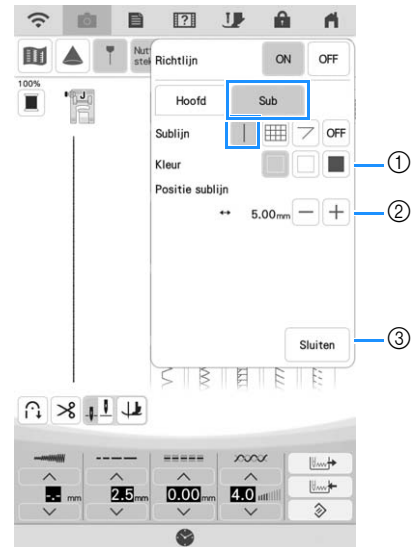

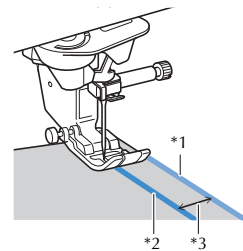

- ① Selecteer de kleur van de subgeleidelijn.
- ② Geef de positie van de subgeleidelijn op (de afstand vanaf de hoofdgeleidelijn).



- *1 Subgeleidelijn
- *2 Hoofdgeleidelijn
- *3 Afstand opgegeven met [Positie sublijn]

Memo

- Wanneer  of  is geselecteerd, wordt de positie van de subgeleidelijn gebaseerd op de positie van de hoofdgeleidelijn. Als u de twee geleidelijnen wilt verplaatsen zonder de afstand tussen de hoofdgeleidelijn en de subgeleidelijn te wijzigen, wijzigt u de positie van de hoofdgeleidelijn.
- ③ Voltooi de ingegeven instellingen voor de subgeleidelijn.

Subgeleidelijn 

De geleidelijn wordt weergegeven als een raster.

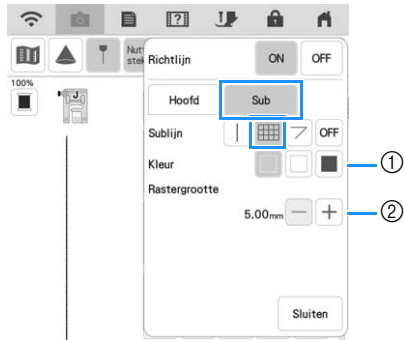

- ① Selecteer de kleur van de subgeleidelijn.
- ② Geef de rastergrootte van de subgeleidelijn op.

Subgeleidelijn 

De geleidelijnen voor het naaien van gehoekte quiltstukken worden weergegeven.

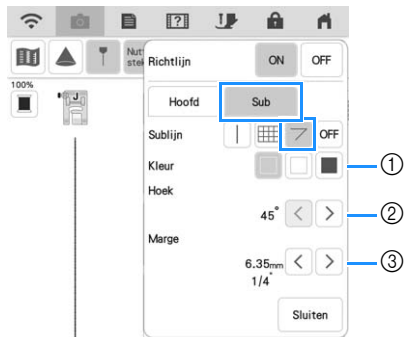

- ① Selecteer de kleur van de subgeleidelijn.
- ② Geef de hoek van de subgeleidelijn op.
- ③ Geef de naadtoeslag van de subgeleidelijn op.

Quiltstukken met de voorkanten aan elkaar naaien (wanneer het beginpunt voor het naaien bij de kruising van naadlijnen ligt)

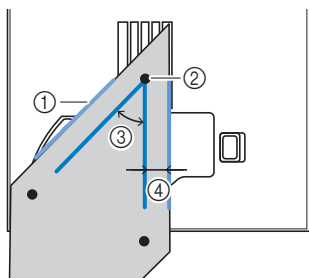

- ① Lijn de subgeleidelijn uit met de rand van het quiltstuk.
- ② Begin te naaien vanaf de kruising met de hoofdgeleidelijn.
- ③ Hoek opgegeven met [Hoek]
- ④ Afstand opgegeven met [Marge]

Delen aan elkaar naaien met gebruik van de geleidelijnen

- 1 Selecteer steek Q-01 ([Verbindingssteek (midden)]) en druk vervolgens op .
- 2 Zorg ervoor dat de geleidelijnpositie voor [Hoofd] is uitgelijnd met het steekpatroon op het scherm.

Memo

- Als [Beginpositie] op het naai-instellingenscherf is ingesteld op , stelt u [Positie hoofdlijn] in op 3,50 mm om de geleidelijn uit te lijnen met de middelste naaldstand van het steekpatroon.

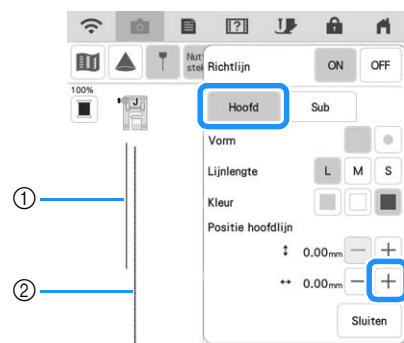

- ① Hoofdgeleidelijn
- ② Steekpatroon

- 3 Stel [Positie sublijn] van [Sub] in op 6,35 mm (1/4 inch).

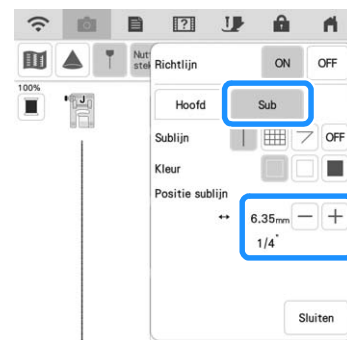



- 4 Lijn de rand van de stof uit met de subgeleidelijn en naai 6,35 mm (1/4 inch) naden.

Het naaieindpunt aangeven

Opmerking

- Naai proefsteken met hetzelfde materiaal en steekpatroon als uw project om het resultaat te controleren. Het naaieindpunt van de machine kan in de onderstaande gevallen verschuiven:
 - de eindpunt sticker zit los;
 - de stof is niet recht genaaid;
 - er is aan de stof getrokken bij het doorvoeren;
 - Er is gebruik gemaakt van moeilijk te naaien stof, zoals zware stof, quiltstof, rekbare of dunne stof.

1 Selecteer een steek.

2 Druk op , controleer of [Tijdelijke stop] op het instellingsscherm van de machine is ingesteld op [OFF] en druk vervolgens op .

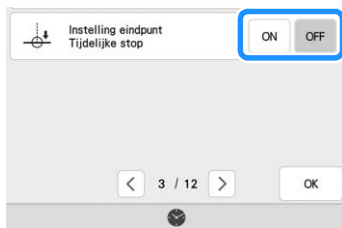

3 Druk op  om [Richtlijn] in te stellen op [ON]. Stel de horizontale positie van de [Hoofd]-lijn in overeenstemming met het geselecteerde steekpatroon in. En druk vervolgens op .

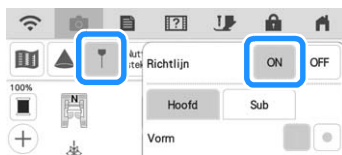

Memo

- Als u  hebt geselecteerd bij [Sub], wordt er een raster weergegeven.

4 Druk op .



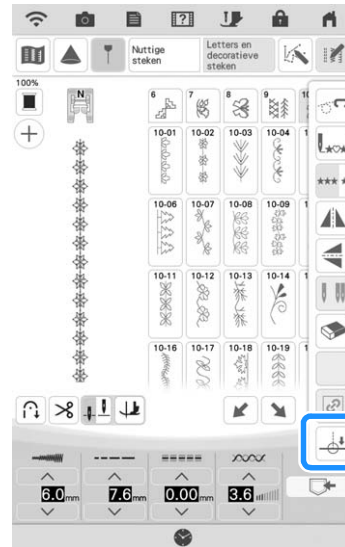

5 Druk op .





Memo

- Als  lichtgrijs is en niet beschikbaar, kunt u het naaieindpunt niet aangeven in combinatie met het geselecteerde steekpatroon. Selecteer een ander steekpatroon.
- U kunt de functie Automatisch verstevigingssteken naaien en de automatische draadknipfunctie niet gebruiken wanneer u deze functie gebruikt.

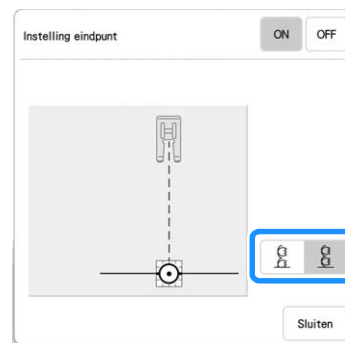
6 Druk op  om te selecteren of het naaien moet eindigen met een volledig genaaid steekpatroon of niet. Druk, indien nodig, op  nadat u uw selectie hebt gemaakt.



	De lengte van het steekpatroon wordt aangepast, zodat het naaien bij het aangegeven eindpunt stopt met een volledig steekpatroon. Als deze toets lichtgrijs is en niet beschikbaar, kunt u deze functie niet gebruiken. Het steekpatroon kan daardoor in de lengterichting enigszins uitgerekt worden genaaid.	
	Er wordt geen aanpassing op de steeklengte toegepast. Wanneer het eindpunt is bereikt, stopt het naaien onmiddellijk, zelfs als het steekpatroon nog niet volledig is.	

Memo

- Als u [Instelling eindpunt] hebt ingesteld op [ON], kan de projector het steekpatroon niet projecteren.
- Als u [Instelling eindpunt] wilt annuleren, stelt u [Instelling eindpunt] in op [OFF] en vervolgens druk op .

7 Zet met een krijtje lijnen voor het naaien van het steekpatroon en voor het stikseleinde op de stof.

8 Bevestig een eindpunt sticker en vermijd daarbij het naaigebied. Bevestig de eindpunt sticker op max. 4 cm (circa 1-1/2 inch) links of rechts van de krijtlijn waarop het naaieindpunt is getekend.

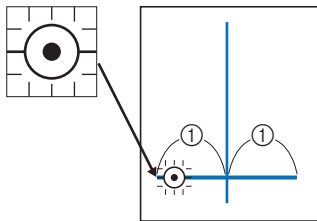

① 4 cm (circa 1-1/2 inch)

Memo

- Als u de eindpunt sticker zowel links als rechts van de naaipositie kunt bevestigen, adviseren we bevestiging aan de linkerkant.
- We adviseren bevestiging van de eindpunt sticker zo dicht mogelijk bij de naaipositie.
- Raadpleeg “Instelling voor tijdelijke stop” op pagina 87 als u een eindpunt sticker niet kunt bevestigen zonder daarbij het naaigebied te vermijden.
- De horizontale geleidelijn bij de naald geeft de afstand vanaf de stikslijn aan waarop u de eindpunt sticker kunt bevestigen.

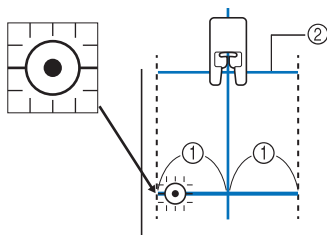

① 4 cm (circa 1-1/2 inch)

② Geleidelijn

9 Leg de stof onder de naald en zet vervolgens de persvoet omlaag.

Opmerking

- Controleer, voordat u gaat naaien, of de eindpunt sticker niet is losgeraakt. Zorg ervoor dat u de eindpunt sticker niet bedekt met uw hand. De machine zou de eindpunt sticker dan niet kunnen detecteren.

10 Druk op de “Start/Stop”-toets om te beginnen met naaien. Wanneer het voetpedaal is aangesloten, drukt u met uw voet het voetpedaal in. Leid de stof met zachte hand voor recht genaaide steken.

Opmerking

- Controleer of de geleidelijnen op een lijn liggen met de lijnen die u met het krijtje hebt getekend en naai de steken in een rechte lijn (niet scheef).
- Duw of trek niet aan de stof tijdens het naaien. De steken zouden dan mogelijk kunnen afwijken en niet op de gewenste manier worden beëindigd.

→ De machine stopt automatisch bij het aangegeven eindpunt.

Memo

- Als aanpassing van het steekpatroon na instelling van in stap 6 niet mogelijk is, wordt de melding hieronder weergegeven. Annuleer [Instelling eindpunt] en selecteer vervolgens een andere steek of wijzig de lengte van de steek.



11 Trek de eindpunt sticker los.

Instelling voor tijdelijke stop

Als u een eindpunt sticker niet kunt bevestigen zonder daarbij het naaigebied te vermijden, kunt u de machine-instellingen aanpassen om het naaien tijdelijk te laten stoppen, zodat u de sticker kunt verwijderen als u de eindpunt sticker nadert.

1 Selecteer een steek.

2 Druk op , stel [Tijdelijke stop] op het instellingscherm van de machine in op [ON] en druk vervolgens op .



3 Voer de stappen 3 tot en met 6 in “Het naaieindpunt aangeven” op pagina 86 uit.

- 4** Zet met een krijtje lijnen voor het naaien van het steekpatroon en voor het stikseleinde op de stof en bevestig vervolgens een eindpunt sticker.

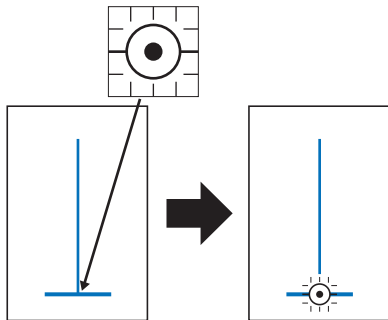

- 5** Voer de stappen **9** en **10** in “Het naaieindpunt aangeven” op pagina 86 uit.

→ Wanneer de naald de markering nadert, stopt de machine en wordt de melding hieronder weergegeven.

- 6** Verwijder de eindpunt sticker en druk vervolgens op .



- 7** Druk opnieuw op de “Start/Stop”-toets. Wanneer het voetpedaal is aangesloten, drukt u met uw voet het voetpedaal in.

→ De machine voltooit het naaien van het steekpatroon en stopt vervolgens.



Hoofdstuk 3
Naaisteken





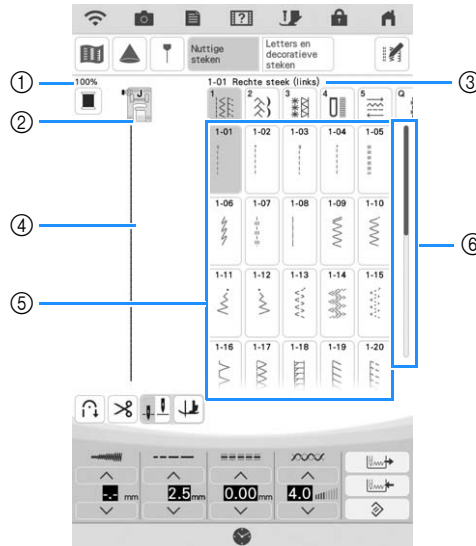

NAAISTEKEN SELECTEREN

■ Naaistekenschermb

Druk met een vinger op een toets om steekpatroon te kiezen, om een functie te selecteren of om een functie uit te voeren (die op de toets staat weergegeven).

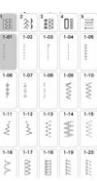

Nr.	Display	Toetsnaam	Uitleg	Pagina
①	100%	Weergavegrootte steekpatroon	Geeft aan op welke grootte het geselecteerde steekpatroon wordt weergegeven.	-
②		Persvoetschermb	Hiermee geeft u de persvoetcode weer. Bevestig de hier aangeduide persvoet voordat u gaat naaien. * Vernieuwde monogramvoet "N+" wordt op het scherm weergegeven als "N".	57
③	1-01 Rechte steek (links)	Schermb geselecteerde steek	Hier verschijnen de naam en het codenummer van de geselecteerde steek.	94
④		Steekvoorbeeld	Hier wordt een voorbeeld van de geselecteerde steek getoond. Bij een weergave van 100% verschijnt de steek op bijna ware grootte in het scherm. Druk op  om het steekvoorbeeld en het camerabeeld tegelijk weer te geven om te controleren hoe de steek op de werkelijke stof zal worden gemaakt.	79, 94
⑤		Stekenoverzicht	Druk op de toets voor het steekpatroon dat u wilt naaien. Met  schakelt u naar een andere steekgroep.	93, 94
⑥		Schuifbalk	Schuif de schuifbalk om de pagina's van het steekselectiepatroon te verplaatsen.	-









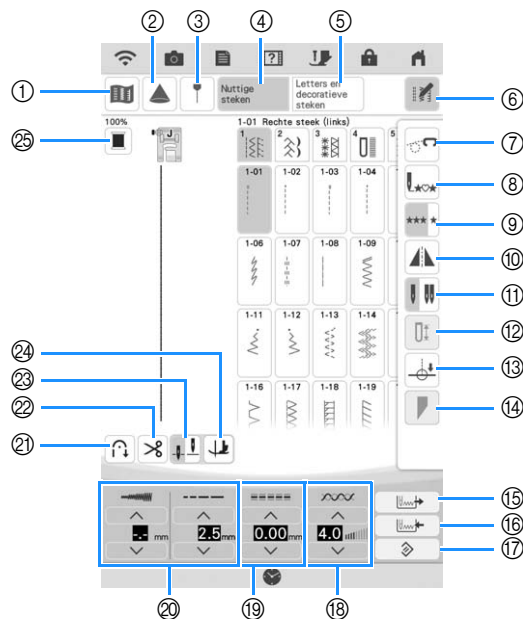







* Alle toetsfuncties van de display worden uitgelegd in de tabel "Functies van de toetsen" op de volgende pagina.

















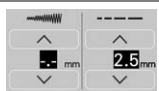



■ Functies van de toetsen

Memo

- Bewerkingsfunctietoetsen zijn te vinden nadat u op  hebt gedrukt.



Nr.	Display	Toetsnaam	Uitleg	Pagina
①		Steekpatroontoets	Druk op deze toets om een vergrote weergave van het geselecteerde steekpatroon te maken.	95
②		Projectortoets	Druk op deze toets om de projectorfuncties te gebruiken.	82
③		Geleidelijnmarkeringtoets	Druk op deze toets om de geleidelijnmarkering weer te geven of in te stellen voor de naailijn. De geleidelijn projectie maakt het eenvoudig om mooie rechte naden en steeklijnen naaien volgens de lijnen en markeringen die geprojecteerd worden op de stof.	84
④		Naaistekentoets	Druk op deze toets om een rechte steek, zigzagsteek, knoopsgat, blindzoomsteek of andere vaak gebruikte steek voor het naaien van kleding te selecteren.	94
⑤		Letter-/decoratieve stekentoets	Druk op deze toets om letter- of decoratieve steekpatronen te selecteren.	146
⑥		Bewerkingsstoets	Druk op deze toets om bewerkingsfuncties op het scherm weer te geven.	-
⑦		Vrijmodustoets/toets voor naaien uit de vrije hand	Druk op deze toets om uit de vrije hand te naaien/quiltten. De persvoet wordt op een geschikte hoogte gezet en de transporteur wordt omlaag gezet voor vrij quiltten.	112
⑧		Terug naar beginttoets	Zodra er gestopt is met naaien, kan op deze toets gedrukt worden om een nieuwe steek vanaf het begin van het steekpatroon te laten starten.	95
⑨		Enkele/meerdere stekentoets	Druk op deze toets om een keuze te maken tussen het naaien van één volledige steek of het doornaaien van meerdere steken achter elkaar.	95
⑩		Spiegeltoets	Druk op deze toets om een spiegelbeeld van het geselecteerde steekpatroon te maken. Als de toets op het scherm lichtgrijs is, kunt u geen spiegelbeeld van het geselecteerde steekpatroon naaien.	94
⑪		Enkele/tweelingnaaldtoets	Druk op deze toets om de tweelingnaaldmodus te selecteren. Telkens wanneer u op deze toets drukt, schakelt u tussen enkele naaldstand en tweelingnaaldstand. Als de toets op het scherm lichtgrijs is, kunt u het geselecteerde steekpatroon niet in de tweelingnaaldstand naaien.	50
⑫		Knoopsgat lengte toets	Druk op deze toets om de knoopsgat lengte handmatig in te stellen als een knoopsgatsteek is geselecteerd.	132
⑬		Toets voor Instelling eindpunt	Druk op deze toets om het naai-eindpunt op te geven.	86
⑭		Toets voor tapse steken	Druk op deze toets om de start- en eindhoek van het steekpatroon te wijzigen.	142
⑮		Oproepstoets	Druk op deze toets om een opgeslagen steekpatroon op te halen.	96
⑯		Handmatig-geheugentoets	U kunt de instellingen van het steekpatroon (steekbreedte en steeklengte, draadspanning enz.) wijzigen en opslaan door op deze toets te drukken.	96

Nr.	Display	Toetsnaam	Uitleg	Pagina
17		Hersteltoets	Druk op deze toets om de opgeslagen instellingen van het geselecteerde steekpatroon terug te zetten op de standaardinstellingen.	72-74
18		Draadspanningstoets	Hiermee toont u de automatische draadspanningsinstelling van het geselecteerde steekpatroon. U kunt  en  gebruiken om de draadspanningsinstelling te wijzigen.	74
19		Toets [L/R-verschuiving]	Druk op  om het steekpatroon naar rechts te verschuiven of druk op  om het steekpatroon naar links te verschuiven. Deze functie is niet beschikbaar voor alle steekpatronen. Alleen de patronen waarvoor deze functie beschikbaar is, worden verschoven. De standaardinstelling van de machine is gemarkeerd.	73
20		Steekbreedte/steeklengtettoets	Hiermee toont u de zigzagbreedte en steeklengte voor het geselecteerde steekpatroon. U kunt met  en  de zigzagbreedte en steeklengte wijzigen.	72, 73
21		Automatische verstevigingssteektoets	Druk op deze toets om de instelling voor automatische verstevigingssteken (achteruit naaien) te gebruiken. Als u deze instelling kiest voordat u met naaien begint, worden er automatisch verstevigingssteken genaaid aan het begin en het eind van het naaiwerk (afhankelijk van het steekpatroon naait de machine mogelijk achteruit).	66
22		Automatische draadafknijptoets	Druk op deze toets om de functie Automatisch draadknippen in te stellen. Stel automatisch draadknippen in voordat u met naaien begint om automatisch verstevigingssteken te naaien aan het begin en het eind van het naaiwerk (afhankelijk van het steekpatroon naait de machine mogelijk achteruit). Ook worden de draden na het naaien afgeknipt.	75
23		Toets Naaldstandinstelling	Druk op deze toets om de naaldstopstand omhoog of omlaag in te stellen. U kunt tevens de naaldstand controleren (enkel of tweeling).  Enkele naald/omlaag  Enkele naald/omhoog  Tweelingnaald/omlaag  Tweelingnaald/omhoog	50, 76
24		Draaipositie-toets / Auto-omhoogtoets	De draaipositie-toets wordt weergegeven wanneer de naaldstandinstellingstoets is ingesteld op  . Druk op deze toets om de spilfunctie te selecteren. Wanneer u de spilfunctie selecteert, wordt de naald omlaag gezet wanneer de machine stopt. De persvoet wordt ondertussen iets omhoog gezet. Wanneer u weer begint te naaien, wordt de persvoet automatisch omlaag gezet. De auto-omhoogtoets wordt weergegeven wanneer de naaldstandinstellingstoets is ingesteld op  . Druk op de auto-omhoogtoets om de persvoet omhoog te zetten wanneer de machine stopt.	68, 76
25		Toets garenkleurwisseling	Druk op deze toets om de garenkleur te wijzigen die wordt weergegeven op het scherm.	95

Stekenoverzichten

Rechte/Afwerksteken

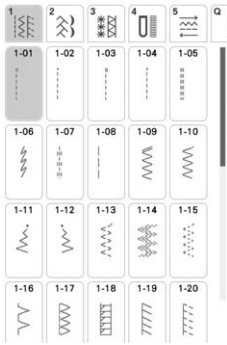

Decoratieve steken

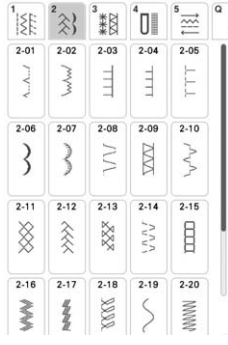

Nostalgische steken

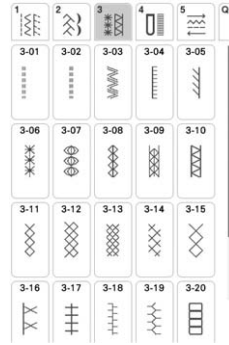

Knoopsgaten/trenzen

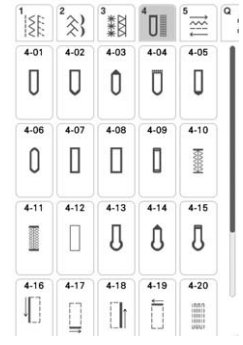

Steken in verschillende richtingen

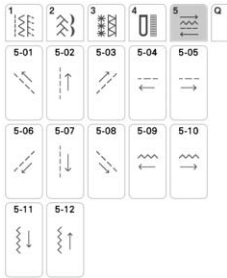

Quiltsteken

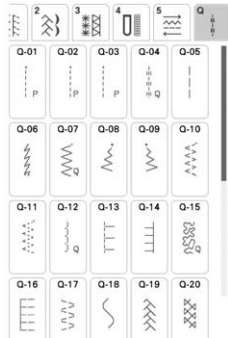

Overige steken

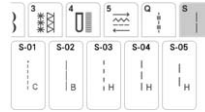

Taps toelopende steken

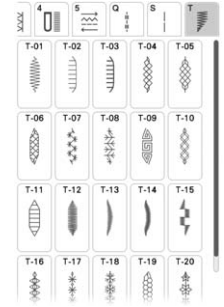

Steekpatroon kiezen

- 1 Zet de machine aan en druk op  om de naaisteken weer te geven.

→ Ofwel [1-01 Rechte steek (links)] of [1-03 Rechte steek (midden)] is geselecteerd, naar gelang de instelling die is geselecteerd in het instellingenscherf.

- 2 Selecteer de categorie van het steekpatroon dat u wilt naaien.

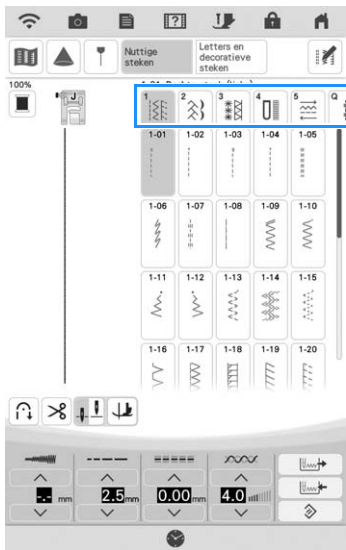

Memo

- Veeg de toets van een categorie naar links/rechts om verborgen categorieën weer te geven.

- 3 Druk op de toets van de steek die u wilt naaien.

Memo

- Zie "STEEKINSTELLINGENTABEL" op pagina 198 voor meer bijzonderheden over elke steek.

■ Gebruik van de spiegeltoets

Afhankelijk van het soort naaisteek dat u kiest, kunt u een horizontaal spiegelbeeld van het steekpatroon naaien.

Memo

- Als  lichtgrijs is nadat u een steek hebt geselecteerd, kunt u geen horizontaal spiegelbeeld van de geselecteerde steek maken, vanwege de soort steek of persvoet die wordt aanbevolen (dit geldt o.a. voor knoopsgaten en steken in verschillende richtingen).

Druk op , vervolgens op  om een horizontaal spiegelbeeld te maken van de geselecteerde steek.

De toets ziet er zo uit: .



Terugkeren naar het begin van het steekpatroon

Zelfs als u tijdens het naaien bent gestopt met stikken, kunt u terugkeren naar het begin van het steekpatroon. Deze functie is handig nadat u een proeflapje hebt genaaid, of wanneer de steken niet goed zijn genaaid.

Druk op , vervolgens op  voordat u begint te naaien om terug te keren naar het begin van de steek.

- ① Stop met naaien
- ② Begin weer met naaien

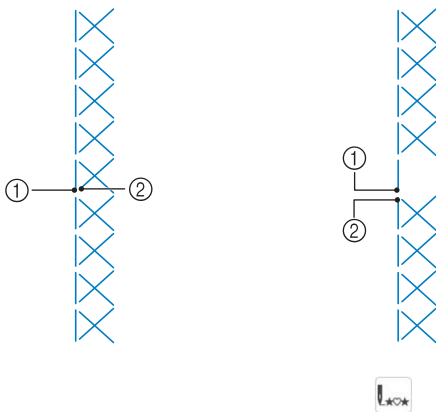

Meerdere steken/enkele steek naaien

Druk op , vervolgens op  om te kiezen of u meerdere steken of een enkele steek van een steekpatroon wilt naaien.

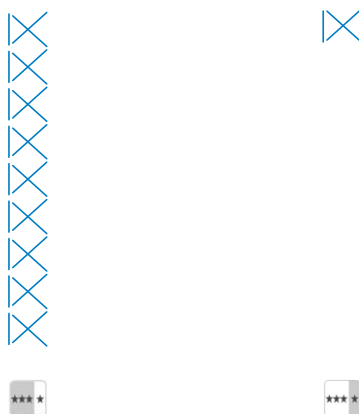

Gebruik van de steekpatroontoets

U kunt een afbeelding van de geselecteerde steek weergeven. U kunt de kleuren van de schermafbeelding controleren en wijzigen.

1 Druk op .

→ Er wordt een afbeelding van de geselecteerde steek weergegeven.

2 Druk op om de draadkleur van de steek op het scherm te wijzigen.

* Druk op  om een vergrote afbeelding van de steek weer te geven.

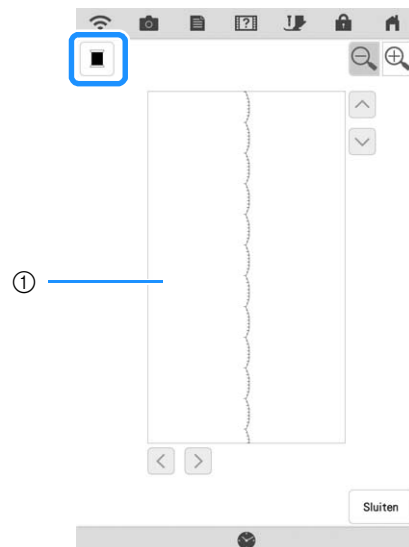

① Stekenscherm

Memo

- De kleur verandert telkens wanneer u op  drukt.
- Druk op de pijltoetsen om delen van de afbeelding te bekijken die buiten het zichtbare vlak uitsteken.

3 Druk op om terug te gaan naar het oorspronkelijke scherm.

Uw steekinstellingen opslaan in het geheugen

U kunt de instellingen voor spiegelbeeld, tweelingnaald, steekbreedte, steeklengte, L/R-verschuiving en draadspanning opslaan voor elk steekpatroon. Voor één steek kunt u vijf groepen instellingen opslaan.

■ Instellingen opslaan

- 1 Selecteer een steek. (Voorbeeld: )
- 2 Geef uw voorkeursinstellingen op.

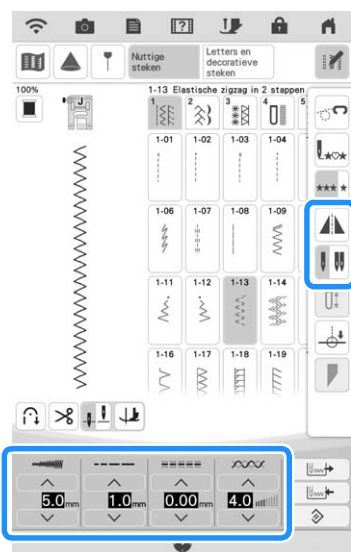

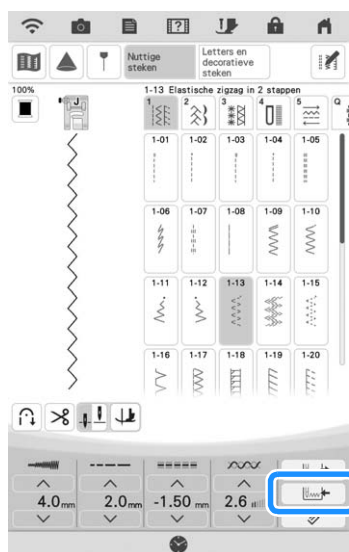

- 3 Druk op .



→ De instellingen worden opgeslagen en het oorspronkelijke scherm verschijnt automatisch.

Memo

- Druk op  en vervolgens op  om de opgeslagen instellingen van het geselecteerde steekpatroon terug te zetten op de standaardinstellingen.
- Als u probeert instellingen op te slaan wanneer er al 5 sets met instellingen zijn opgeslagen voor een steek, verwijdert u een instelling en raadpleegt u daarbij “Opgeslagen steek-instellingen ophalen” op pagina 96.

■ Opgeslagen steek-instellingen ophalen

- 1 Selecteer een steek.
- 2 Druk op .
- 3 Druk op de nummertoeets van de instellingen die u wilt ophalen en druk vervolgens op .



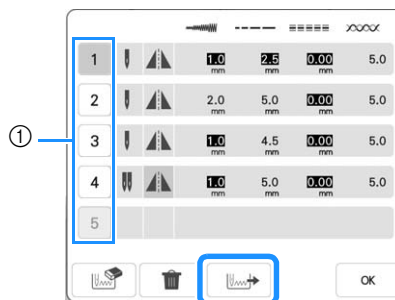



* Druk op  om terug te gaan naar het oorspronkelijke scherm zonder instellingen op te halen.



① Nummertoeetsen









→ De opgeslagen instellingen zijn opgehaald en het oorspronkelijke scherm verschijnt automatisch.

Memo

- Als u nieuwe instellingen wilt opslaan wanneer er al 5 sets met instellingen zijn opgeslagen voor een steek, druk op . Druk op de nummertoeets van de instelling die u wilt verwijderen. Druk op  en vervolgens op . Druk op  en vervolgens op . De nieuwe instelling wordt opgeslagen in plaats van de zojuist gewiste instelling.
- U kunt alle opgeslagen instellingen verwijderen door op  te drukken.

NAAISTEKEN NAAIEN

Rechte steken

Steek	Steeknaam	Persvoet
1-01	Rechte steek (links)	
1-02	Rechte steek (links)	
1-03	Rechte steek (midden)	
1-04	Rechte steek (midden)	
1-05	Drievoudige stretchsteek	
1-06	Stamsteek	
1-07	Decoratieve steek	
1-08	Rijgsteek	

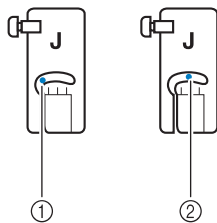

- ① Linkernaaldstand
- ② Middelste naaldstand

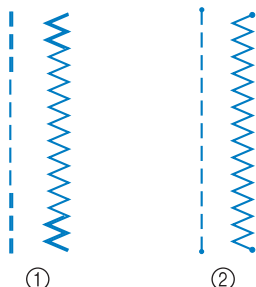

- ① Achteruitsteek
- ② Verstevigingssteek

Memo

- Meer informatie over achteruit/verstevigingssteken vindt u in "Automatisch verstevigingssteken naaien" op pagina 66.

1 Selecteer een steek.

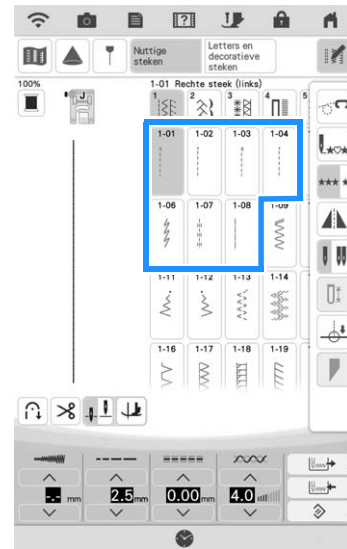

2 Bevestig persvoet "J".

- * Bevestig vernieuwde monogramvoet "N+" wanneer u  (1-07) selecteert voor optimale prestaties bij bepaalde stoffen.

3 Houd de uiteinden van de draden en de stof in uw linkerhand en druk op de "Naaldstandtoets" met uw rechterhand om de naald in de stof te steken.

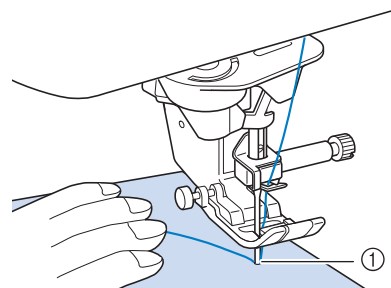

- ① Startpositie om te naaien

- 4** Zet de persvoet omlaag. Naai 3 tot 5 steken en houd de “Achteruitsteektoets” of de “Verstevigingssteektoets” ingedrukt om 3 à 4 steken te naaien.

→ De machine naait achteruit of verstevigingssteken.

- 5** Druk op de “Start/Stop”-toets om vooruit te naaien.

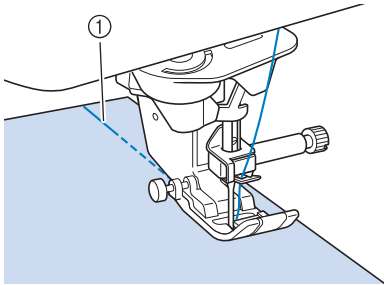

① Achteruitsteken of verstevigingssteken

→ De naaimachine begint langzaam te naaien.

⚠ VOORZICHTIG

- Let op dat de naald tijdens het naaien geen rijgspeld of enig ander voorwerp raakt. De draad kan daardoor verstrikt raken of de naald kan breken. Hierdoor kunt u letsel oplopen.

- 6** Als u klaar bent met naaien, houdt u de “Achteruitsteektoets” of “Verstevigingssteektoets” ingedrukt om 3 à 4 achteruitsteken of verstevigingssteken aan het eind van de naad te naaien.

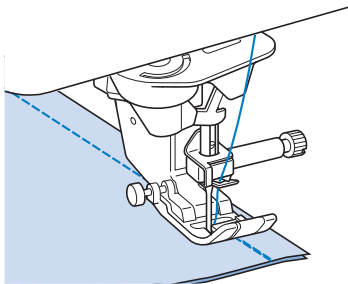

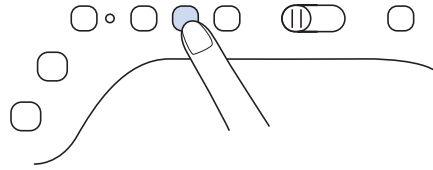

- 7** Druk na het naaien op de “Draadknijptoets” om de draden af te knippen.



📌 Memo

- Zijn de automatische draadknijptoets en de automatische verstevigingssteektoets op het scherm geselecteerd? Dan worden automatisch verstevigingssteken of achteruitsteken genaaid aan het begin van het naaiwerk wanneer u op de “Start/Stop”-toets drukt. Druk op de “Achteruitsteektoets” of “Verstevigingssteektoets” om verstevigingssteken of achteruitsteken te naaien en de draad automatisch af te knippen aan het eind van het naaiwerk.

Naaldstand wijzigen (alleen voor steken met de linker- of middelste naaldstand)

Wanneer u steken voor de linkernaaldstand of middelste naaldstand selecteert, kunt u met  en  in het scherm [L/R-verschuiving] de naaldstand wijzigen. Stem de afstand van de rechterraand van de persvoet tot aan de naald af op de L/R-verschuiving. Zet de rand van de persvoet tijdens het naaien op één lijn met de rand van de stof voor een aantrekkelijke afwerking.

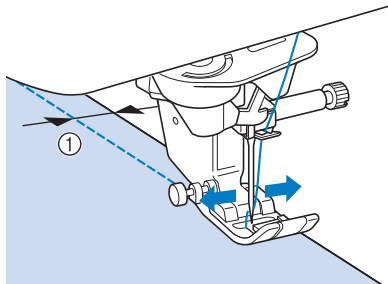

① L/R-verschuiving

Voorbeeld: Steken voor linkernaaldstand/middelste naaldstand

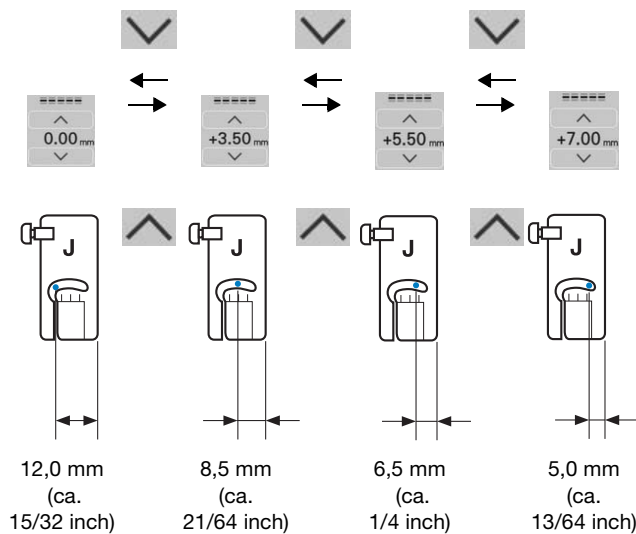

Memo

- Steek Q-01 en het gebruik van functie L/R-verschuiving gaan niet samen.
- Wanneer [Steekbreedte regeling] op het naai-instellingsscherm is ingesteld op [ON], kunt u de naaldstand voor een rechte steek wijzigen met de schuifknop voor snelheidsregeling ([L/R-verschuiving]).

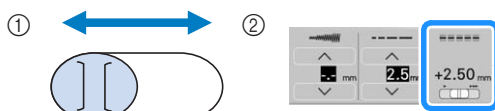

- ① Schuif het steekpatroon naar links.
- ② Schuif het steekpatroon naar rechts.

Stof uitlijnen met een markering op de steekplaat of het spoelhuisdeksel (met markering)

Lijn tijdens het naaien de rand van de stof uit met de 16 mm-markering (ca. 5/8 inch) op de steekplaat of het spoelhuisdeksel (met markering) naar gelang de naaldstand (alleen voor steken met de linker of middelste naaldstand).

Voor steken die u naait met de linkernaaldstand (L/R-verschuiving: 0,00 mm)

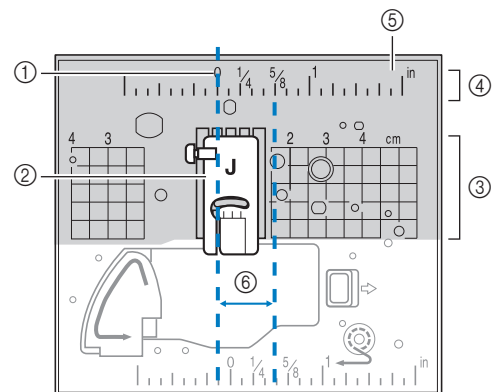

- ① Naad
- ② Persvoet
- ③ Centimeter
- ④ Inch
- ⑤ Steekplaat
- ⑥ 16 mm (5/8 inch)

Voor steken die u naait met de middelste naaldstand (L/R-verschuiving: 3,50 mm)

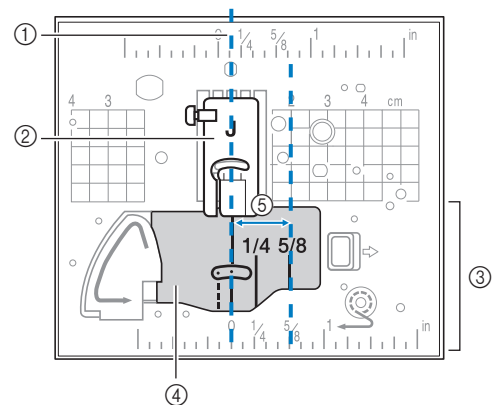

- ① Naad
- ② Persvoet
- ③ Inch
- ④ Spoelhuisdeksel (met markering)
- ⑤ 16 mm (5/8 inch)

■ Gebruik van de steekplaat voor rechte steken en de rechte-steekvoet

De steekplaat voor rechte steken en de rechte-steekvoet kunt u alleen gebruiken voor rechte steken (steken met de linkernaaldstand). Gebruik de steekplaat voor rechte steken en de rechte-steekvoet wanneer u dunne stof naait, of wanneer u kleine stukken naait die in het gat van de normale steekplaat zakken tijdens het naaien. De rechte-steekvoet is prima om oprimpelen van lichte stof tegen te gaan. De kleine opening op de voet biedt steun voor de stof, terwijl de naald door de stof gaat.

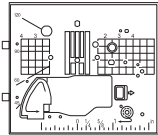
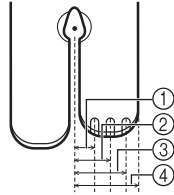

- ① 2,25 mm (1/8 inch)
- ② 4,25 mm (3/16 inch)
- ③ 6,25 mm (1/4 inch)
- ④ 8,5 mm (5/16 inch)

⚠ VOORZICHTIG

- Gebruik de rechte-steekvoet altijd in combinatie met de steekplaat voor rechte steken. Anders kan de naald breken en hierdoor kunt u letsel oplopen.

- 1 Druk op de "Naaldstandtoets" om de naald omhoog te zetten, zet de persvoet omhoog en zet de machine uit. En haal vervolgens de stekker uit het stopcontact.
- 2 Verwijder de naald en de persvoet (pagina 54, pagina 57).
- 3 Verwijder de accessoirestafel of de borduureenheid als deze aan de machine bevestigd zijn.
- 4 Schuif de steekplaatontgrendeling naar u toe.

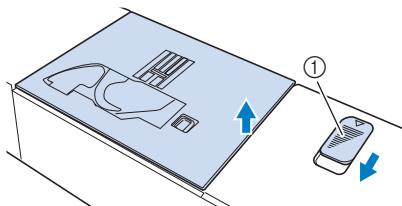

- ① Naar u toe schuiven.
- De steekplaat opent.

- 5 Schuif de normale steekplaat met uw rechterhand naar buiten om deze te verwijderen.

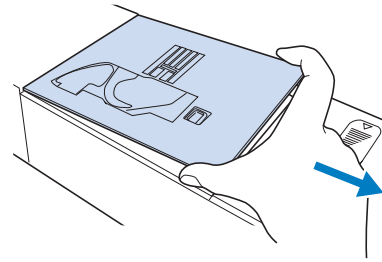

- 6 Plaats de lipjes van de steekplaat voor rechte steken in de inkepingen op de machine.

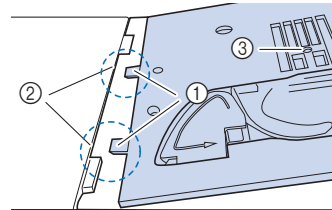

- ① Lipjes
- ② Inkepingen
- ③ Rond gat

- 7 Duw de rechterkant van de steekplaat voor rechte steken naar beneden om deze vast te zetten.

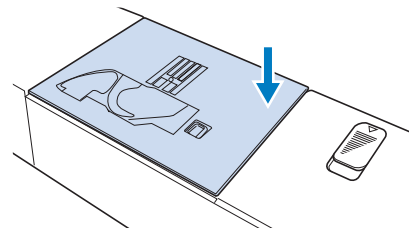

- 8 Bevestig, indien nodig, de accessoirestafel.
- 9 Plaats de naald en bevestig de rechte-steekvoet. (pagina 54, pagina 57)

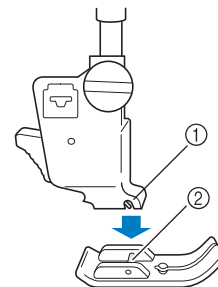

- ① Inkeping
- ② Pen

10 Selecteer een van de rechte steken.

Memo

- Wanneer u niet-beschikbare steken selecteert, wordt er een foutmelding weergegeven.
- Wanneer de steekplaat voor rechte steken is geïnstalleerd, gaat de naald automatisch naar de middelste stand.

Opmerking

- Draai het handwiel langzaam naar u toe (tegen de klok in) alvorens u gaat naaien. Controleer of de naald de rechte-steekvoet en de steekplaat voor rechte steken niet raakt.

11 Begin met naaien.

- * Zorg ervoor dat zodra het naaien voltooid is, de machine wordt uitgezet om de steekplaat voor rechte steken en rechte-steekvoet te verwijderen. Installeer de normale steekplaat en persvoet "J" opnieuw.

Figuurnaad

1 Selecteer  en bevestig persvoet "J".

2 Naai een steek achteruit aan het begin van de figuurnaad. Naai vervolgens van het brede eind naar het andere, zonder de stof uit te rekken.

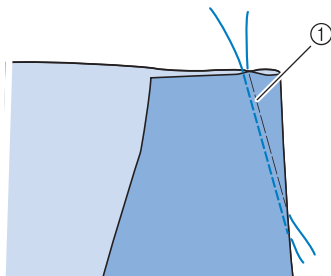

① Rijgsteken

3 Knip de draad aan het eind af. Laat hierbij 50 mm (ca. 2 inch) over en knoop deze einden aan elkaar.

- * Naai geen steek achteruit aan het eind.

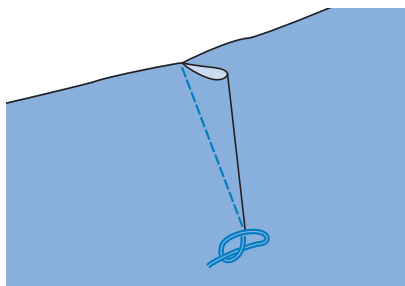

4 Steek het eind van de draad met een handnaald in de figuurnaad.

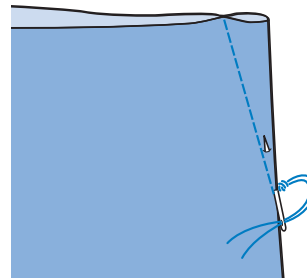

5 Strijk de figuurnaad met de strijkbout naar één kant, zodat deze vlak wordt.

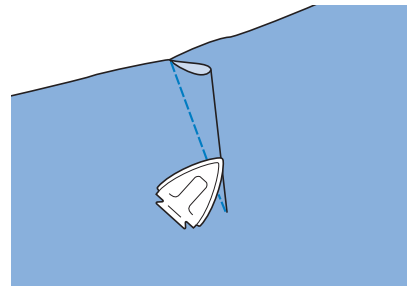

Plooien en rimpelen

Voor tailles van jurken, mouwen van blouses, enz.

- 1 Selecteer een rechte steek en bevestig persvoet "J".

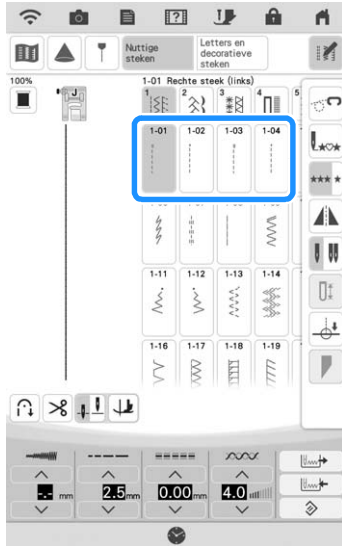

- 2 Stel de steeklengte in op 4,0 mm (ca. 5/32 inch) en de draadspanning op ca. 2,0 (zwakker).
- 3 Trek de onder- en bovendraad ongeveer 50 mm (ca. 2 inch) uit. (pagina 46)

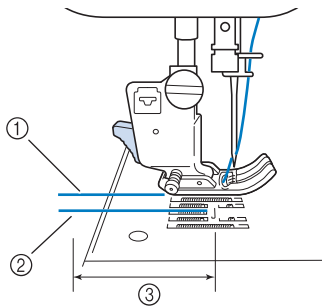

- ① Bovendraad
- ② Onderdraad
- ③ Ongeveer 5 cm (ca. 2 inch)

- 4 Naai twee rijen met rechte steken parallel aan de naadlijn en knip overtollig draad af waarbij u 50 mm (ca. 2 inch) overlaat.

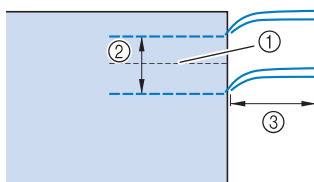

- ① Naadlijn
- ② 10 tot 15 mm (ca. 3/8 inch tot 9/16 inch)
- ③ Ongeveer 50 mm (ca. 2 inch)

- 5 Trek de onderdraden uit tot u de gewenste plooï hebt en knoop de draden vast.

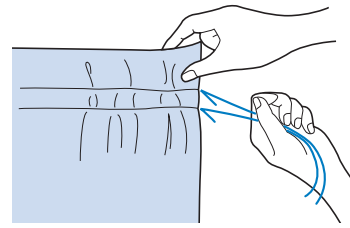

- 6 Strijk de plooïen.

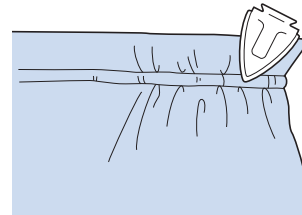

- 7 Naai op de naadlijn en verwijder de rijgsteek.

Engelse naad

Om naden te verstevigen en randen netjes af te werken.

- 1 Selecteer  en bevestig persvoet "J".
- 2 Naai de naadlijn. Knip de helft van de naadtoeslag vanaf de kant waar de Engelse naad moet komen.

* Wanneer automatisch draadknippen en automatische verstevigingssteken vooraf zijn ingesteld, worden aan het begin van het naaiwerk automatisch achteruitsteken genaaid. Druk op de "Verstevigingssteektoets" om een verstevigingssteek te naaien en de draad automatisch af te knippen aan het eind van het naaiwerk.

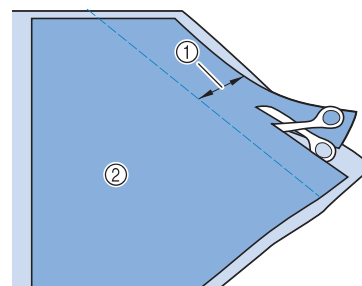

- ① Ongeveer 12 mm (ca. 1/2 inch)
- ② Achterkant

3 Vouw de naad open.

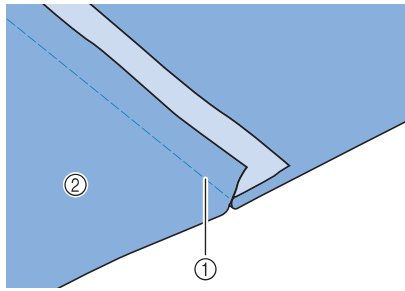

- ① Naad
- ② Achterkant

4 Leg beide naadtoeslagen aan de kant van de smallere naad (geknipte naad) en strijk ze.

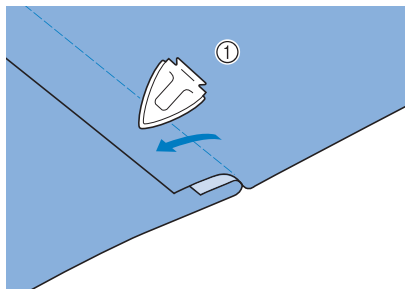

- ① Achterkant

5 Vouw de bredere naadtoeslag rond de smallere en naai de rand van de vouw.

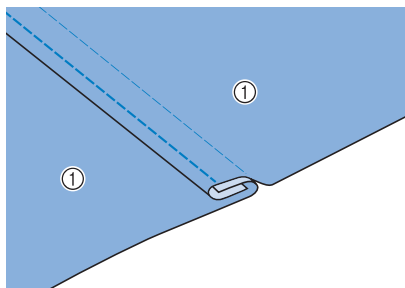

- ① Achterkant
- Engelse naad voltooid

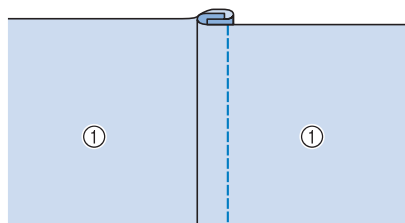

- ① Voorkant

Gepaspelde naad

1 Breng langs de vouwen op de achterkant van de stof een markering aan.

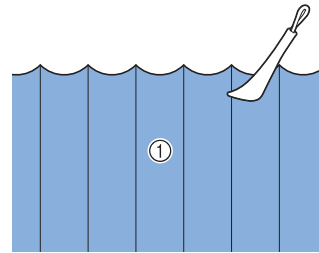

- ① Achterkant

2 Draai de stof om en strijk alleen de gevouwen gedeelten.

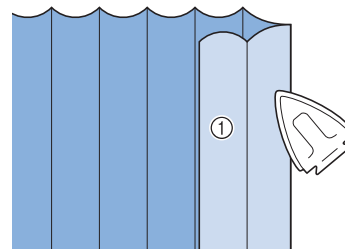

- ① Voorkant

3 Selecteer  en bevestig persvoet "1".

4 Naai een rechte steek langs de vouw.

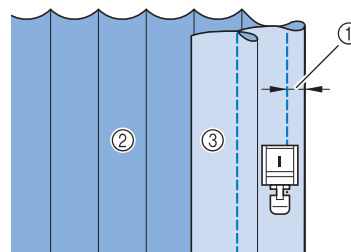

- ① Breedte voor gepaspelde naad
- ② Achterkant
- ③ Voorkant

5 Strijk de vouwen in dezelfde richting.

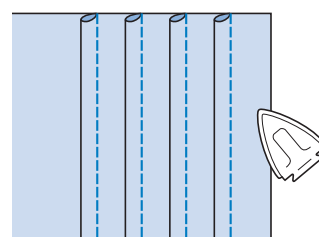

Zigzagsteken

Zigzagsteken zijn handig bij het afwerken, applicaties, patchwork en vele andere toepassingen.

Steek	Steeknaam	Persvoet
1-09	Zigzagsteek	
1-10	Zigzagsteek	
1-11	Zigzagsteek (rechts)	
1-12	Zigzagsteek (links)	

1 Selecteer een steek.

2 Bevestig persvoet "J".

Afwerken (met zigzagsteken)

Naai zo overhands langs de rand van de stof dat de naald in de rechternaaldpositie (waar de naald neerkomt) zich net buiten de rand van de stof bevindt.

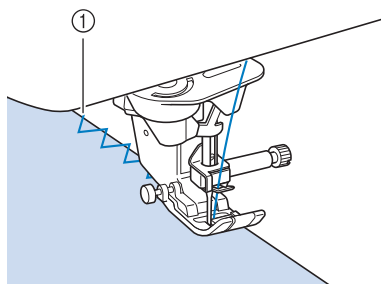

① Naaldpositie

Applicatie (met zigzagsteken)

Zet de applicatie met textiellijm of rijgsteken aan de stof en naai deze daarna vast.

- * Naai zigzagsteken terwijl u de naald in de rechternaaldpositie net buiten de rand van de stof houdt.

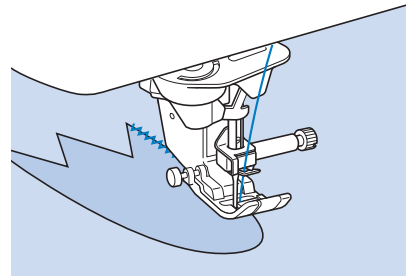

Memo

- Gebruik scheurvlieseline onder de stof voor het beste resultaat.

Patchwork (voor Crazy Quilting)

Sla de gewenste breedte van de stof om en leg deze op de stof eronder. Naai vervolgens zo dat de steken over beide stukken stof heen gaan.

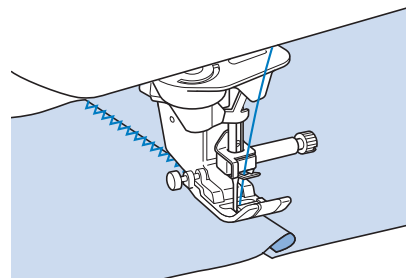

Bochten naaien (met zigzagsteken)

Maak de steeklengte korter om een mooie steek te krijgen. Naai langzaam en houd de naad parallel aan de rand van de stof, terwijl u de stof om de bocht heen leidt.

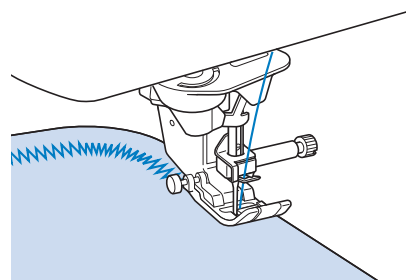

■ Spoelhuisdeksel met koordgeleider (met zigzagsteek)

- 1 Verwijder het spoelhuisdeksel van de machine. (pagina 44)
- 2 Rijk de contourdraad van onder naar boven door het gat in het spoelhuisdeksel met koordgeleider. Plaats de draad in de inkeping achter op het spoelhuisdeksel met koordgeleider.

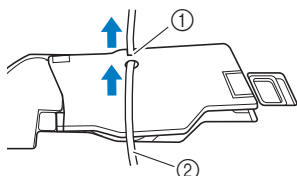

- ① Inkeping
- ② Contourdraad

- 3 Klik het spoelhuisdeksel met koordgeleider op zijn plaats. Let op dat de contourdraad vrij kan worden doorgevoerd.

* Controleer of niets in de weg zit wanneer de draad wordt doorgevoerd.

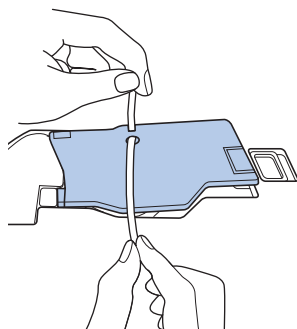

- 4 Stel de zigzagbreedte in op 2,0-2,5 mm (ca. 1/16 - 3/32 inch).
- 5 Bevestig de vernieuwde monogramvoet "N+".
- 6 Plaats de stof met de voorkant naar boven op het koord en plaats het koord naar de achterkant van de machine onder de persvoet.

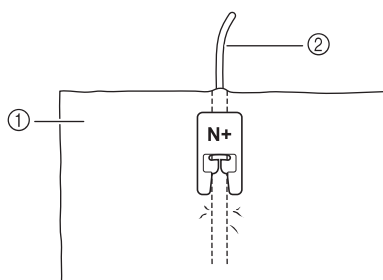

- ① Stof (voorkant)
- ② Contourdraad

- 7 Zet de persvoet omlaag en naai een decoratieve afwerking.

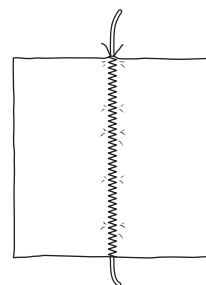

Elastische zigzagsteken

Gebruik elastische zigzagsteken bij het bevestigen van band, afwerken, stoppen of vele andere toepassingen.

Steek	Steeknaam	Persvoet
1-13	Elastische zigzag in 2 stappen	
1-14	Elastische zigzag in 2 stappen	
1-15	Elastische zigzag in 3 stappen	

- 1 Selecteer een steek.
- 2 Bevestig persvoet "J".

■ Band bevestigen

Naai het band op de stof terwijl u het band plat trekt.

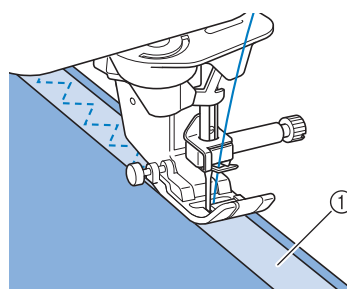

- ① Band

Afwerksteken

Gebruik deze steek om de rand van stretchstof af te werken. Naai zo overhands langs de rand van de stof dat de naald in de rechtersnaaldpositie (waar de naald neerkomt) zich net buiten de rand van de stof bevindt.

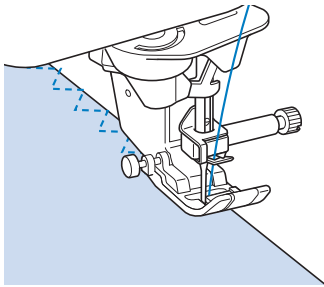

Afwerksteken

Te gebruiken voor de rand van naden in rokken of broeken, en de rand van alle geknipte stukken.

Afwerksteken met persvoet "G"

Steek	Steeknaam	Persvoet
1-16	Afwerksteek	
1-17	Afwerksteek	
1-18	Afwerksteek	

1 Kies een steek en bevestig persvoet "G".

⚠ VOORZICHTIG

- Bij gebruik van afwerksteekvoet "G" moet u een steek selecteren die in combinatie met afwerksteekvoet "G" kan worden gebruikt. Als u de verkeerde steek naait, kan de naald de persvoet raken en breken. Hierdoor kunt u letsel oplopen.

2 Zet de persvoet zo omlaag dat de persvoetgeleider precies tegen de rand van de stof komt.

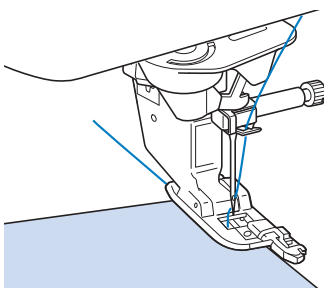

3 Draai het handwiel naar u toe (tegen de klok in). Controleer of de naald de persvoet niet raakt.

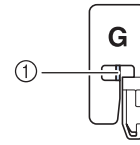

① De naald mag de middenstang niet raken

4 Naai langs de persvoetgeleider.

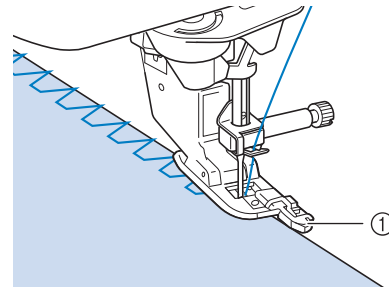

① Geleider

5 Druk op de "Start/Stop"-toets om te stoppen met naaien als u klaar bent. Zet de persvoet en de naald omhoog en verwijder de stof door deze naar achteren te trekken.

BELANGRIJK

- Trek de stof naar de achterkant van de machine wanneer u klaar bent met naaien. Als u de stof naar voren of naar de zijkant trekt, kan de middenstang van de persvoet "G" breken.

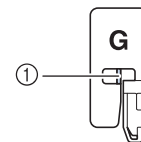

① Middenstang

- Als er draad verstrikt zit op de persvoet, verwijdert u de verstrikte draad en zet u de persvoethendel omhoog om de persvoet te verwijderen. Als u de persvoet omhoog zet met het verstrikte draad, kan de persvoet beschadigd raken.

Afwerksteken met persvoet "J"

Steek	Steeknaam	Persvoet
1-19	Afwerksteek	
1-20	Afwerksteek	
1-21	Afwerksteek	
1-22	Afwerksteek	
1-23	Enkelvoudige ruit, afwerksteek	
1-24	Enkelvoudige ruit, afwerksteek	

- 1 Kies een steek en bevestig persvoet "J".
- 2 Zorg dat de naald tijdens het naaien net naast de stofrand valt.

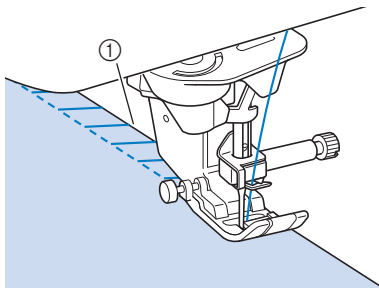

① Naaldpositie

Opmerking

- Met [L/R-verschuiving] kunt u de steken op de stof precies afstellen. Alvorens uw project te naaien, voert u enkele proefsteken uit in dezelfde situatie als het echte project.



























































Quilten









































Met deze machine kunt snel en eenvoudig prachtige quilts maken. Bij het maken van een quilt is het handig om de kniehevel en het voetpedaal te gebruiken. U hebt dan uw handen vrij voor andere taken ("Vernieuwd multifunctioneel voetpedaal gebruiken" op pagina 63 en/of "Gebruik van de kniehevel" op pagina 77).

De 40 quiltsteken Q-01 t/m Q-40, de steken S-03 t/m S-05 en de naaisteken met "P" of "Q" op de toets zijn handig voor quilten.

De "P" of "Q" onder in de toets geeft aan dat deze steken zijn bedoeld voor ("Q") quilten en ("P") aan elkaar zetten.

Steek	Steeknaam	Persvoet	
Q-01 P	Verbindingssteek (midden)		
Q-02 P	Verbindingssteek (rechts)		
Q-03 P	Verbindingssteek (links)		
Q-04 Q	Quiltsteek met handgemaakt uiterlijk (midden)		
Q-05	Rijgsteek		
Q-06	Stamsteek		
Q-07 Q	Zigzagsteek voor quiltapplicatie		
Q-08	Zigzagsteek (rechts)		
Q-09	Zigzagsteek (links)		
Q-10	Elastische zigzag in 2 stappen		
Q-11	Elastische zigzag in 3 stappen		
Q-12 Q	Applicatiesteek voor quilts		
Q-13	Schelprijgsteek voor randen		
Q-14	Dekensteek		
Q-15	Meandersteek		
Q-16	Afwerksteek		
Q-17	Band bevestigen		
Q-18	Serpentsteek		

Steek	Steeknaam	Persvoet	
			
	Veersteek		
	Fagot kruissteek		
	Couching-steek		
	Dubbele overlocksteek voor patchwork		
	Smocksteek		
	Zigzag sierzoomsteek		
	Decoratieve steek		
	Decoratieve steek		
	Zoomsteken		
	Zoomsteken		
	Enkelvoudige ruit, afwerksteek		
	Afwerksteek		
	Applicatiesteek		
	Dekensteek		
	Decoratieve steek		
	Decoratieve steek		
	Decoratieve steek		
	Decoratieve steek		
	Decoratieve steek		



Steek	Steeknaam	Persvoet	
			
	Decoratieve steek		
	Decoratieve steek		
	Decoratieve steek		
	Verbindingssteek (rechts)		
	Verbindingssteek (midden)		
	Verbindingssteek (links)		
	Quiltsteken met handgemaakt uiterlijk		
	Zigzagsteek voor quiltapplicatie		
	Applicatiesteek voor quilts		
	Meandersteek		
	Quiltsteken met handgemaakt uiterlijk		
	Quiltsteken met handgemaakt uiterlijk		
	Quiltsteken met handgemaakt uiterlijk		

 **Memo**

- Wanneer u een steekpatroon in de categorie Quiltsteken (alleen quiltsteken die zijn aangeduid met "Q") selecteert, kunt u een fijnere steekbreedte of L/R-verschuiving instellen dan beschikbaar is voor steekpatronen in andere categorieën.

■ Aan elkaar zetten

Dit is het aan elkaar zetten van twee stukken stof. Als u stukken stof voor quiltstukken knipt of snijdt, neem dan een naadtoeslag van 6,5 mm (ca. 1/4 inch).

1 Selecteer  of  en bevestig persvoet "J".

2 Leg de rand van de stof langs de rand van de persvoet en begin met naaien.

- * Wilt u een naadtoeslag van 6,5 mm (ca. 1/4 inch) naaien langs de rechterrاند van de persvoet met  geselecteerd, stel dan de L/R-verschuiving in op 5,50 mm (ca. 7/32 inch).

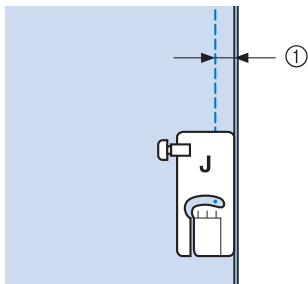

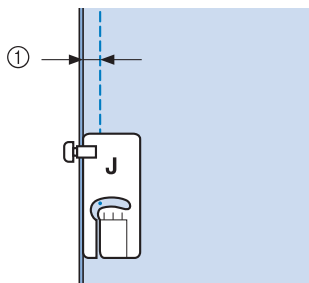

① 6,5 mm (ca. 1/4 inch)

- * Wilt u een naadtoeslag van 6,5 mm (ca. 1/4 inch) naaien langs de linkerrand van de persvoet met  geselecteerd, stel dan de L/R-verschuiving in op 1,50 mm (ca. 1/32 inch).



① 6,5 mm (ca. 1/4 inch)

- * De naaldstand kunt u wijzigen met  of  in het scherm [L/R-verschuiving].



Memo

- U kunt stofdelen aan elkaar naaien aan de hand van de geleidelijnmarkering. Voor meer informatie, zie "Geleidelijnen met de projector projecteren" op pagina 84.

■ Quiltlapjes aan elkaar zetten met de 1/4-inchvoet met geleider

Met deze voet kunt u een naadtoeslag van precies 1/4 inch of 1/8 inch naaien. Dit komt van pas bij het maken van een quilt of afwerksteken.

1 Selecteer  en bevestig vervolgens de 1/4-inchvoet met geleider.

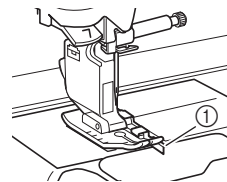

① Geleider

2 Met de geleider en de markeringen op de persvoet kunt u nauwkeurige naadtoeslagen naaien.

Quiltlapjes aan elkaar zetten met een naadtoeslag van 1/4 inch

Houd de rand van de stof tegen de geleider terwijl u naait.

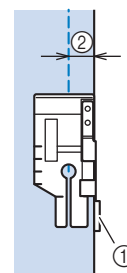

① Geleider

② 1/4 inch

Memo

- Zie "Stof uitlijnen met een markering op de steekplaat of het spoelhuisdeksel (met markering)" op pagina 99 voor de nauwkeurige plaatsing van stof.

Een nauwkeurige naadtoeslag naaien

Met de markering op de voet kunt u op 1/4 inch van de rand van de stof beginnen, eindigen of draaien.

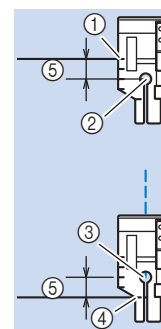

① Lijn deze markering uit met de rand van de stof.

② Begin van stiksel

③ Einde van stiksel

④ Tegenoverliggende rand van stof om te eindigen of draaien

⑤ 1/4 inch

Memo

- Meer bijzonderheden over de spilfunctie vindt u in "Functie "draaipositie"" op pagina 76.

Afwerksteken quilten, 1/8 inch

Terwijl u naait, houdt u de rand van de stof of naad uitgelijnd met de linkerkant van het voorste gedeelte van de persvoet.

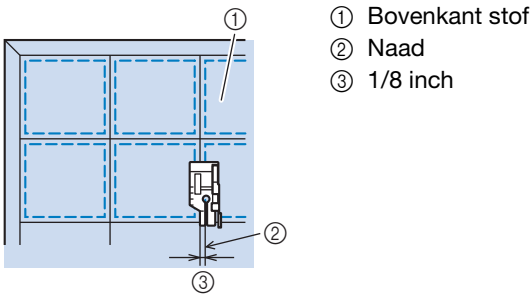

- ① Bovenkant stof
- ② Naad
- ③ 1/8 inch

■ Quilten

Quilten is het aan elkaar zetten van de bovenkant, de wattering en de onderkant van de quilt. U kunt de quilt naaien met het compact gemotoriseerd dubbeltransport, om ervoor te zorgen dat de drie lagen niet zullen verschuiven tijdens het naaien. Het compact gemotoriseerd dubbeltransport heeft een gemotoriseerde riem die tijdens het naaien samen beweegt met de transporteur in de steekplaat.

Voor quilten met een rechte lijn gebruikt u het compact gemotoriseerd dubbeltransport en de steekplaat voor rechte steken. Selecteer altijd een rechte steek (middelste naaldstand) als u de steekplaat voor rechte steken gebruikt.

- 1 Selecteer of .

- 2 Bevestig het compact gemotoriseerd dubbeltransport. (pagina 59)

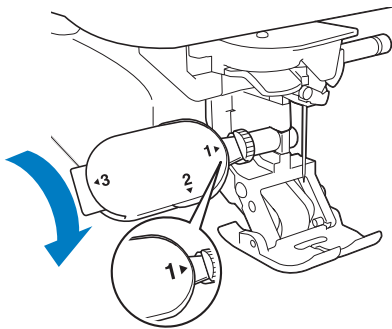

- 3 Plaats een hand aan beide kanten van de persvoet om de stof stevig vast te houden.

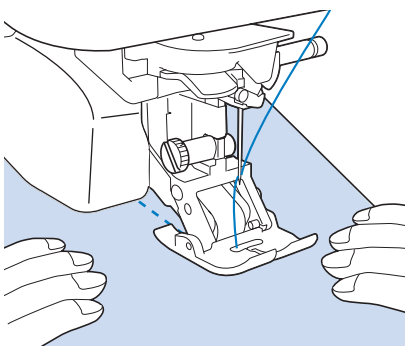

📖 Memo

- Naai op langzame tot middelmatige snelheid.
- Controleer altijd of de quiltvoorkant stevig geregen is voordat u begint te naaien.

■ Applicatie

- 1 Trek het patroon over op de applicatiestof en snijd het rondom af. Laat daarbij een naadtoeslag van 3 tot 5 mm (1/8 tot 3/16 inch) over.

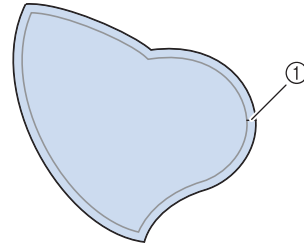

- ① Naadtoeslag: 3 tot 5 mm (ca. 1/8 tot 3/16 inch)

- 2 Plaats een stuk steunstof, afgeknipt op de maat van het uiteindelijke applicatie-ontwerp, op de stof en vouw met een strijkijzer de naadtoeslag tot aan de naad om. Knip de bochten zo nodig af.

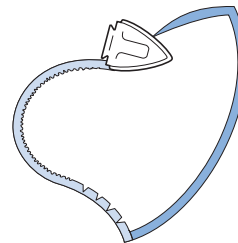

- 3 Keer de applicatie om en zet de steunstof vast met rijgspelden of rijgsteken.

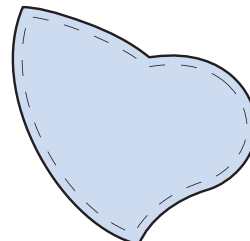

- 4 Selecteer en bevestig persvoet "J".

- 5** Zet de applicatie vast met de quiltapplicatiesteek. Naai rond de rand en laat de naald daarbij zo dicht mogelijk bij de rand komen.

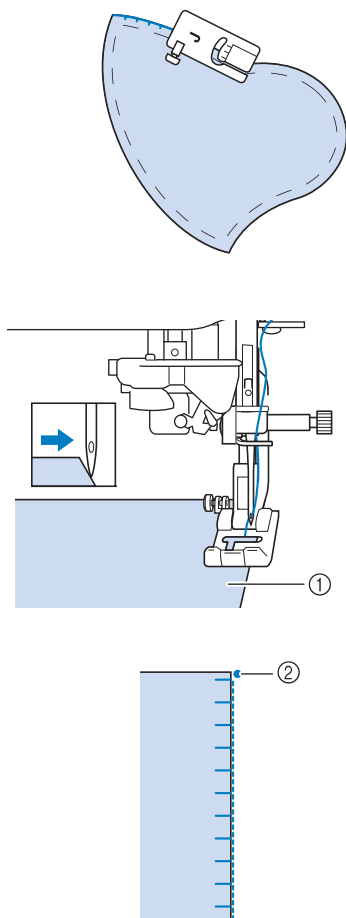

- ① Applicatie
② Naaldpositie

⚠ VOORZICHTIG

- Zorg dat de naald tijdens het naaien geen rijgspeld raakt. Als de naald een rijgspeld raakt, kan de naald breken en letsel veroorzaken.

Met de applicatietechniek kunt u applicatieontwerpen bevestigen zoals de drie hieronder.

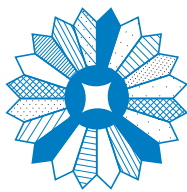

①



②





③

- ① Rozet
② Glas in lood
③ Poppetje met hoed

■ Quilten met satijnsteken

Gebruik het voetpedaal voor meer controle over de stof als u werkt met satijnsteken. Als u de steekbreedte instelt met de schuifknop voor snelheidsregeling, kunt u tijdens het naaien de steekbreedte enigszins wijzigen.

- 1 Bevestig het voetpedaal. (pagina 64)
- 2 Selecteer  en bevestig persvoet "J".
- 3 Druk op  in het lengtescherm om de steeklengte korter te maken.

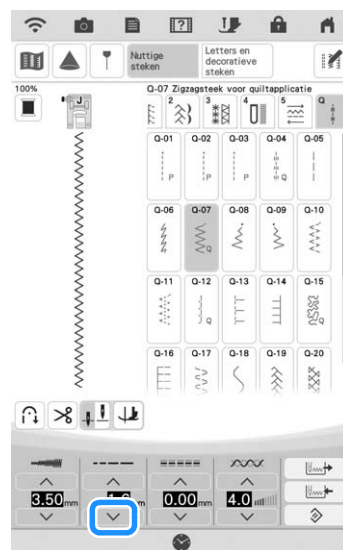

📝 Memo

- De beste steeklengte-instelling is afhankelijk van de stof en de draaddikte, maar voor satijnsteken is een lengte van 0,3 tot 0,5 mm (1/64 tot 1/32 inch) het best.

- 4 Druk op  als u de steekbreedte wilt regelen met de schuifknop voor snelheidsregeling.
- 5 Stel [Steekbreedte regeling] in op [ON].

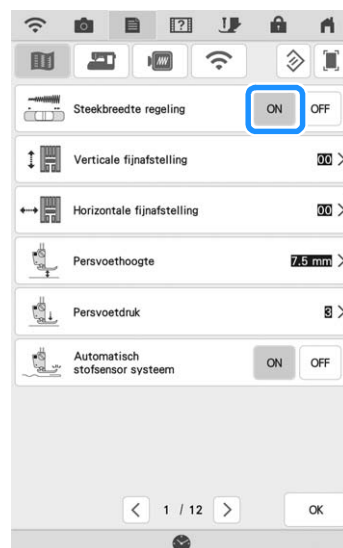

6 Druk op .

→ Het scherm ziet eruit zoals hieronder weergegeven.



7 Begin met naaien.

* U kunt tijdens het naaien de steekbreedte wijzigen door de schuifknop voor snelheidsregeling te verplaatsen. Schuif de knop naar links om de steekbreedte te verkleinen. Schuif de knop naar rechts om de steekbreedte te vergroten. De wijziging in steekbreedte is aan beide kanten van de middelste naaldstand hetzelfde.

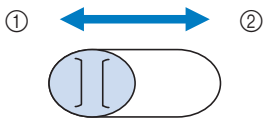

- ① Smaller
- ② Breder

Voorbeeld: breedte wijzigen

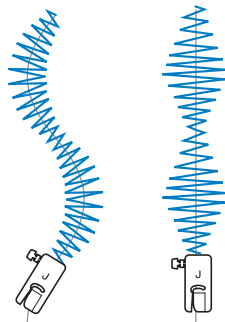

8 Wanneer u klaar bent met naaien, zet u [Steekbreedte regeling] weer terug op [OFF].

■ Fantasiaquiltten (vrij quilten)

Voor fantasiaquiltts kunt u de transporteur omlaag zetten door te drukken op  en vervolgens op

. Dan kunt u de stof vrij in alle richtingen bewegen.

Met vrij quilten gebruikt u vrije quiltvoet "C" open quiltvoet "O" voor quilten uit de vrije hand naar gelang de steek die is geselecteerd. Stel de machine in op de vrijmodus. In deze modus wordt de persvoet op de noodzakelijke hoogte naaien uit de vrije hand gezet.

Wij adviseren u het voetpedaal aan te sluiten en op gelijkmatige snelheid te naaien. U kunt de naaisnelheid regelen met de schuifknop voor snelheidsregeling op de machine.

⚠ VOORZICHTIG

- Bij vrij quilten stemt u de doorvoersnelheid van de stof af op de naaisnelheid. Als de stof sneller wordt doorgevoerd dan de naaisnelheid, kan de naald breken en letsel veroorzaken.

📝 Memo

- Wanneer u begint te naaien, detecteert de interne sensor de dikte van de stof. De quiltvoet wordt omhoog gezet, op de hoogte die is opgegeven in het machine-instellingen scherm. Druk op  om [Persvoethoogte Vrije hand naaien] in het instellingen scherm weer te geven. Toets het getal aan om de instellingshoogte te wijzigen van de quiltvoet. Verhoog de instelling, bijvoorbeeld wanneer u zeer rekbare stof naait. Dan naait het gemakkelijker.

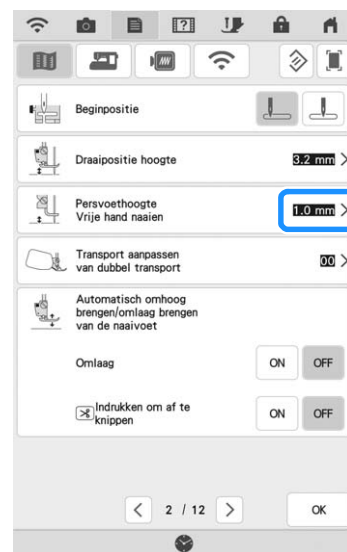

- Wilt u een gelijkmatige spanning, dan moet u mogelijk de bovendraadspanning verlagen. Probeer het op een restantje stof dat lijkt op de stof die u wilt gebruiken.
- Laat u niet ontmoedigen als het resultaat niet direct bevredigend is. Deze techniek vereist oefening.

Werken met de vrije quiltvoet "C"

Gebruik de vrije quiltvoet "C" met de steekplaat voor rechte steken om vrij te naaien.



Vrije quiltvoet "C"

⚠ VOORZICHTIG

- Wanneer u de vrije quiltvoet "C" gebruikt, moet u de steekplaat voor rechte steken gebruiken en naaien met de naald in de middelste naaldstand. Als u de naald in een andere stand zet dan de middelste naaldstand, kan hij breken. Dit kan letsel tot gevolg hebben.

- 1 Bevestig de steekplaat voor rechte steken. (pagina 100)

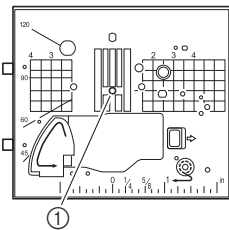

① Rond gat

⚠ VOORZICHTIG

- Zet de machine uit en haal de stekker uit het stopcontact voordat de steekplaat wordt verwisseld.

- 2 Selecteer of .

- 3 Druk op , vervolgens op om de machine in te stellen op de vrijmodus voor naaien uit de vrije hand.

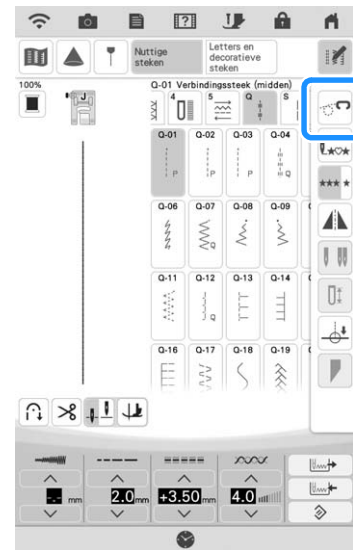

→ De toets ziet er als volgt uit , de persvoet wordt op de geschikte hoogte gezet en de transporteur wordt omlaag gezet om te naaien uit de vrije hand.

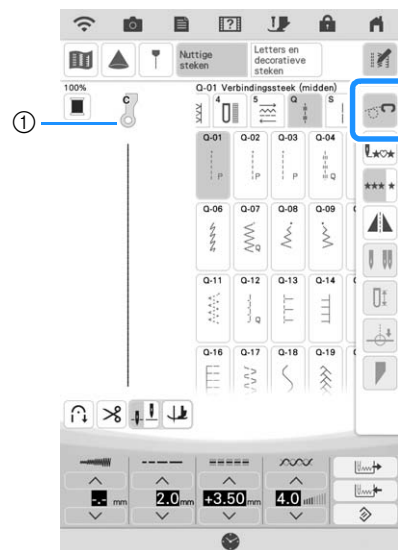

- ① Vrije quiltvoet "C"
→ Wanneer steek Q-01 of 1-31 is geselecteerd, wordt de vrije quiltvoet "C" aangegeven in de linkerbovenhoek van het scherm.

- 4 Verwijder de persvoethouder. (pagina 58)

- 5** Bevestig vrije quiltvoet "C" aan de voorkant met persvoethouderschroef tegenover de inkeping in de quiltvoet.

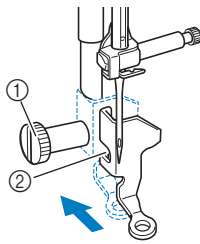

- ① Persvoethouderschroef
- ② Inkeping

Opmerking

- Controleer of de quiltvoet goed bevestigd is en niet scheef zit.

- 6** Houd de quiltvoet op z'n plek met uw rechterhand en draai met de multifunctionele schroevendraaier in uw linkerhand de persvoethouderschroef vast.

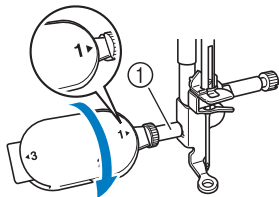

- ① Persvoethouderschroef

⚠ VOORZICHTIG

- Draai de schroef goed stevig vast met de bijgesloten multifunctionele schroevendraaier. Anders raakt de naald mogelijk de quiltvoet, waardoor de naald kan breken. Hierdoor kunt u letsel oplopen.

- 7** Span de stof met beide handen. Voer de stof gelijkmatig door zodat u uniforme steken naait van ongeveer 2,0-2,5 mm (ca. 1/16 - 3/32 inch).

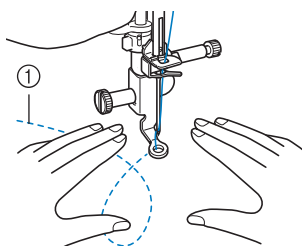

- ① Steek

- 8** Druk op  om de vrijmodus voor naaien uit de vrije hand te annuleren.

→ Draai het handwiel naar u toe (tegen de klok in) om de transporteur omhoog te zetten.

- 9** Wanneer u klaar bent met naaien, verwijder dan de steekplaat voor rechte steken en persvoet "C" en installeer de normale steekplaat opnieuw.

Memo

- De open quiltvoet "O" voor quilten uit de vrije hand kunt u ook gebruiken met de steekplaat voor rechte steken. Wij raden u aan de open quiltvoet "O" voor quilten uit de vrije hand te gebruiken voor het vrij naaien van stoffen van ongelijke dikte.

Werken met de open quiltvoet "O" voor quilten uit de vrije hand

De open quiltvoet "O" voor quilten uit de vrije hand wordt gebruikt voor vrij quilten met zigzag- of decoratieve steken, of voor vrij quilten van rechte lijnen op stof van ongelijke dikte. U kunt diverse steken naaien met de open quiltvoet "O" voor quilten uit de vrije hand. Voor meer informatie over steken die u kunt gebruiken, zie de "STEEKINSTELLINGENTABEL" op pagina 198.

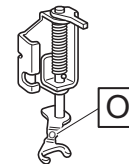

Open quiltvoet "O" voor quilten uit de vrije hand

Memo

- Gebruik de standaard steekplaat als u zigzag- of decoratieve steken hebt geselecteerd.

- 1** Druk op , vervolgens op  om de machine in te stellen op de vrijmodus voor naaien uit de vrije hand.

→ De toets ziet er als volgt uit , de persvoet wordt op de geschikte hoogte gezet en de transporteur wordt omlaag gezet voor vrij naaien.

- 2** Selecteer een steek.

Memo

- Wanneer steek Q-01 of 1-31 is geselecteerd, wordt de vrije quiltvoet "C" aangegeven in de linkerbovenhoek van het scherm. Wanneer de andere steken zijn geselecteerd, wordt de open quiltvoet "O" voor quilten uit de vrije hand aangegeven in het scherm.

- 3** Verwijder de persvoethouder. (pagina 58)

- 4** Bevestig de open quiltvoet "O" voor quilten uit de vrije hand door de pen van de quiltvoet boven de naaldklemmschroef te plaatsen met het linkerbenenstuk van de quiltvoet op één lijn met persvoetstang.

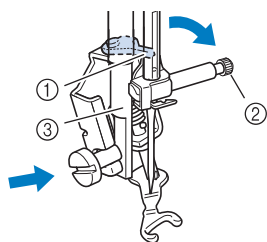

- ① Pen
- ② Naaldklemmschroef
- ③ Persvoetstang

Opmerking

- Controleer of de quiltvoet niet scheef zit.

- 5** Houd de quiltvoet op z'n plek met uw rechterhand en draai met de multifunctionele schroevendraaier in uw linkerhand de persvoethouderschroef vast.

- * Gebruik de multifunctionele schroevendraaier om de positie in te stellen op "1". (pagina 15)

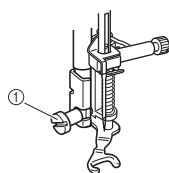

- ① Persvoethouderschroef

⚠ VOORZICHTIG

- Draai de schroef goed stevig vast met de bijgesloten multifunctionele schroevendraaier. Anders raakt de naald mogelijk de quiltvoet, waardoor de naald kan breken. Hierdoor kunt u letsel oplopen.

- 6** Span de stof met beide handen. Voer de stof gelijkmatig door zodat u uniforme steken naait van ongeveer 2,0-2,5 mm (ca. 1/16 - 3/32 inch).

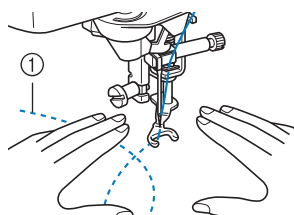

- ① Steek

- 7** Druk op om de vrijmodus voor naaien uit de vrije hand te annuleren.

→ Draai het handwiel naar u toe (tegen de klok in) om de transporteur omhoog te zetten.

■ Echoquilten met de vrije echoquiltvoet "E"

Quiltlijnen naaien op gelijke afstanden van een motief wordt echoquilten genoemd. De quiltlijnen, die als echo's van het motief weg rimpelen, zijn het kenmerk van deze quiltstijl. Gebruik de vrije echoquiltvoet "E" voor echoquilten. Met de maatindeling op de persvoet als houvast naait u op een vaste afstand rond het motief. Wij adviseren u het voetpedaal aan te sluiten en op gelijkmatige snelheid te naaien.

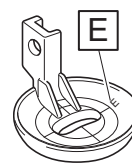

Maatindeling vrije echoquiltvoet "E"

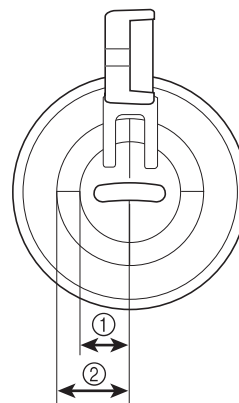

- ① 6,4 mm (ca. 1/4 inch)
- ② 9,5 mm (ca. 3/8 inch)

- 1** Selecteer .
- 2** Druk op , vervolgens op om de machine in te stellen op de vrijmodus voor naaien uit de vrije hand.

→ De toets ziet er als volgt uit , de persvoet wordt op de geschikte hoogte gezet en de transporteur wordt omlaag gezet voor vrij naaien.

- 3** Volg de stappen op pagina 57 om de persvoet te verwijderen.
- 4** Verwijder de persvoethouder en bevestig vervolgens de adapter. (pagina 58)

- 5** Plaats de vrije echoquiltvoet "E" op de linkerkant van de persvoetstang met de gaten in de quiltvoet en de persvoetstang op één lijn.

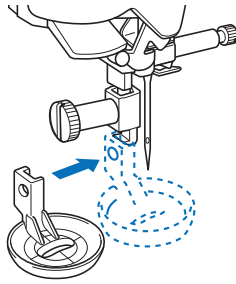

- 6** Draai de schroef vast met de bijgesloten schroevendraaier (groot).

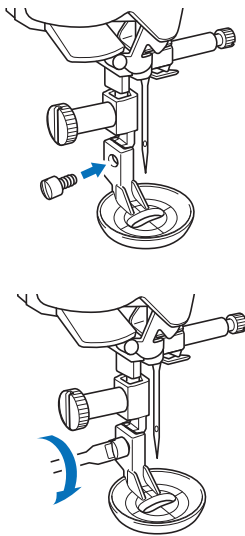

⚠ VOORZICHTIG

- Draai de schroeven stevig vast met de bijgesloten schroevendraaier (groot). Anders raakt de naald mogelijk de quiltvoet, waardoor de naald kan breken. Hierdoor kunt u letsel oplopen.

- 7** Met de maatindeling op de quiltvoet als houvast naait u rond het motief.

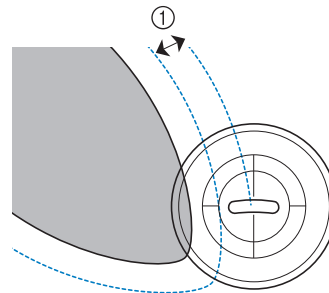
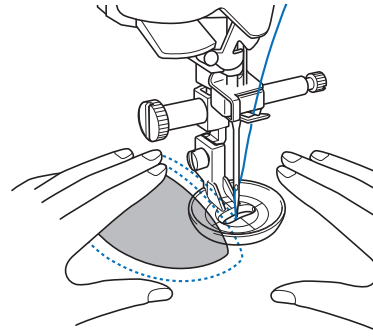

① 6,4 mm (ca. 1/4 inch)
Afgerond project

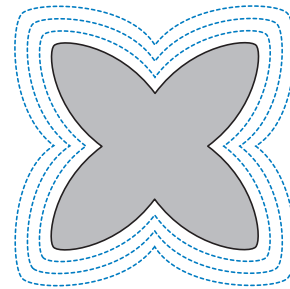

- 8** Druk op  om de vrijmodus voor naaien uit de vrije hand te annuleren.

→ Draai het handwiel naar u toe (tegen de klok in) om de transporteur omhoog te zetten.

Quiltsteken met handgemaakt uiterlijk

Naai quiltsteken met een handgemaakt uiterlijk met gebruik van het hieronder aanbevolen draad:
Bovendraad: gebruik doorzichtig nylondraad of een dunne draad in een kleur die overeenkomt met de kleur van de stof waardoor deze draad onzichtbaar blijft.
Onderdraad: gebruik een kleur die contrasteert met de kleur van de stof waardoor het steekpatroon eruit springt.

1-33	Q-04	S-03	S-04	S-05
S-H-S	S-H-S	I	I	I
Q	Q	H	H	H

Memo

- Bij de meeste stoffen en draden zal het gebruik van naald 90/14 een nette afwerking geven.
- Als u meer onderdraad naar boven wilt halen, moet u de draadspanning verhogen.
- S-03, S-04, S-05 bestaan uit verschillende korte steken.

Blindzoomsteken

Werk de onderkant van broeken en rokken af met een blinde zoom. Er zijn twee steken beschikbaar om blindzomen te naaien.

Steek	Steeknaam	Persvoet
2-01	Blindzoomsteek	
2-02	Blindzoomsteek stretchstof	

Memo

- Wanneer cilindrische stukken te klein zijn om op de arm te schuiven, of te kort, voert de stof niet door en haalt u niet het gewenste resultaat.

1 Draai de rok of broek binnenste buiten.

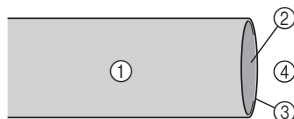

- ① Achterkant van de stof
- ② Voorkant van de stof
- ③ Rand van de stof
- ④ Onderkant

2 Vouw de stof langs de gewenste zoomrand, en strijk deze.

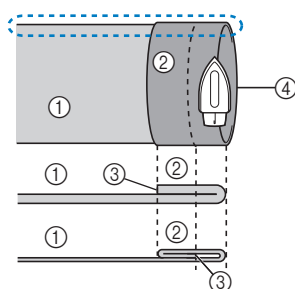

- ① Achterkant van de stof
- ② Voorkant van de stof
- ③ Rand van de stof
- ④ Gewenste rand van zoom

<Zware stof>

<Normale stof>

<Zijaanzicht >

3 Zet met een krijtje op de stof een streep ca. 5 mm (3/16 inch) van de rand van de stof en rijg deze.

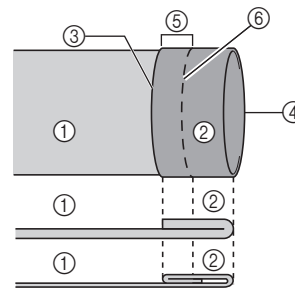

- ① Achterkant van de stof
- ② Voorkant van de stof
- ③ Rand van de stof
- ④ Gewenste rand van zoom
- ⑤ 5 mm (3/16 inch)
- ⑥ Rijgsteken

<Dikke stof>

<Normale stof>

<Zijaanzicht>

4 Vouw de stof naar binnen langs de rijgsteken.

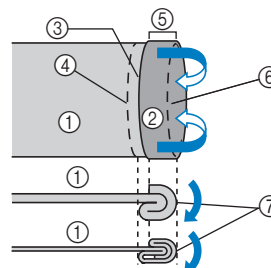

- ① Achterkant van de stof
- ② Voorkant van de stof
- ③ Rand van de stof
- ④ Gewenste rand van zoom
- ⑤ 5 mm (3/16 inch)
- ⑥ Rijgsteken
- ⑦ Rijgpunt

<Dikke stof>

<Normale stof>

<Zijaanzicht>

5 Vouw de rand van de stof open en plaats de stof met de achterkant naar boven.

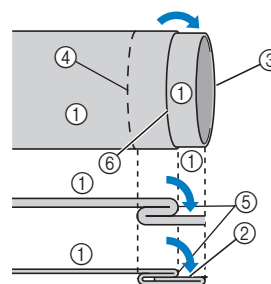

- ① Achterkant van de stof
- ② Voorkant van de stof
- ③ Rand van de stof
- ④ Gewenste rand van zoom
- ⑤ Rijgpunt
- ⑥ Rijgsteken

<Dikke stof>

<Normale stof>

<Zijaanzicht>

6 Bevestig blindzoomvoet "R".



7 Selecteer **of** .

8 Verwijder de accessoirestafel om met de vrije arm te kunnen werken.

- 9** Schuif het deel waar de blinde zoom genaaid moet worden op de vrije arm. Controleer of er ruimte genoeg is zodat het goed kan worden doorgevoerd.

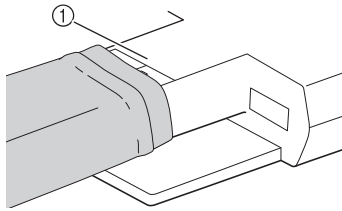

① Vrije arm

- 10** Plaats de stof met de rand van de gevouwen zoom tegen de geleider van de persvoet. Zet vervolgens de persvoethendel omlaag.

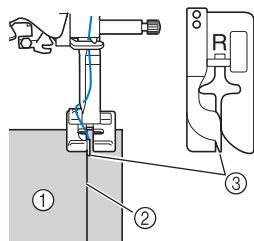

① Achterkant van de stof
② Vouw van zoom
③ Geleider

- 11** Pas de steekbreedte aan zodat de naald de vouw van de zoom niet pakt.

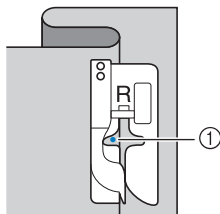

① Naaldpositie (waar de naald neerkomt)

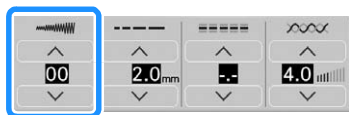

Om de naaldpositie te wijzigen zet u de naald omhoog en wijzigt u de steekbreedte. (De steekbreedte is niet ingesteld in millimeter of inch.)

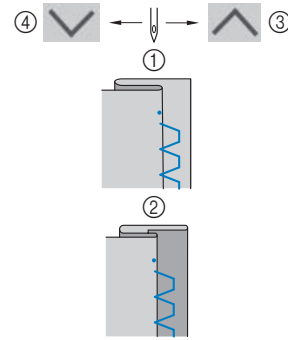

- ① Zware stof
② Normale stof
③ Verplaats de naaldpositie naar rechts als de naald te veel in de vouw terecht komt.
④ Verplaats de naaldpositie naar links als de naald te ver buiten de vouw terecht komt.

Memo

- U kunt geen blindzoomsteken naaien als het linkerpunt waar de naald neerkomt de vouw niet pakt. Als de naald te veel van de vouw pakt, kan de stof niet worden uitgevouwen en wordt de naad aan de voorkant van de stof heel groot. Dat ziet er niet mooi uit.

- 12** Naai met de vouw van de zoom tegen de persvoetgeleider.

* We adviseren, verstevigingssteken te naaien aan het begin en het einde van de zoom.

- 13** Wanneer u klaar bent, drukt u op de "Start/Stop"-toets om te stoppen met naaien. Zet de persvoet en naald omhoog en trek de stof onder de persvoet naar de achterkant van de machine.

BELANGRIJK

- Trek de stof naar de achterkant van de machine wanneer u klaar bent met naaien. Als u de stof opzij of naar voren trekt, wordt de persvoet mogelijk beschadigd.

- 14** Verwijder de rijgsteken en keer de stof om.

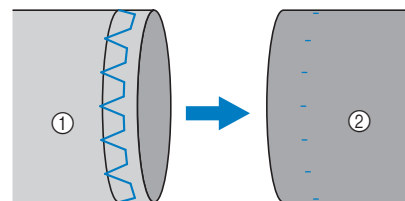

① Achterkant van de stof
② Voorkant van de stof

Applicatie

1 Zet de applicatie vast met textiellijm of rijgsteek aan de stof.

* Zo zal de stof tijdens het naaien niet gaan schuiven.

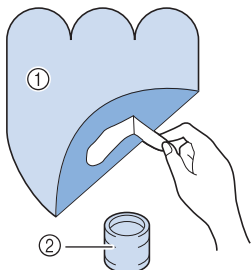

- ① Applicatie
- ② Textiellijm

2 Selecteer of .

* Stem de steeklengte en steekbreedte af op de vorm en de grootte van de applicatie en de kwaliteit van de stof. (pagina 72)

Memo

- Zie "STEEKINSTELLINGENTABEL" op pagina 198 voor meer bijzonderheden over elke steek.

3 Bevestig persvoet "J". Controleer of de naald net naast de applicatie valt en begin met naaien.

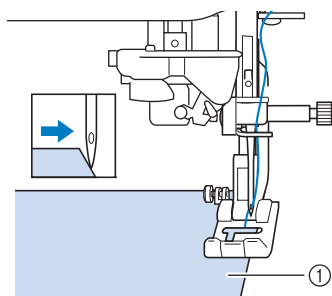

- ① Applicatiemateriaal

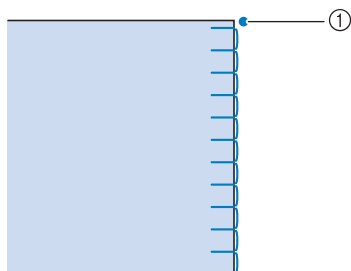

- ① Naaldpositie

■ Applicatie scherpe bochten

Stop de naaimachine met de naald in de stof buiten de applicatie. Zet de persvoet omhoog en draai de stof een beetje tijdens het naaien. Zo krijgt de naad een aantrekkelijke afwerking.

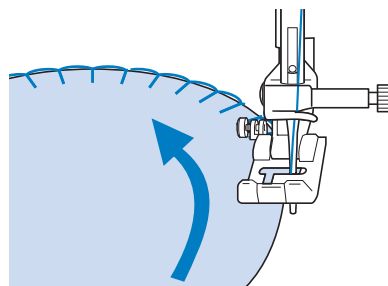

■ Applicatiehoeken

Stop de machine met de naald in de rechter positie van de buiten- (of binnen-) hoek van de applicatie. Zet de persvoet omhoog en draai de stof om de rand van de stof uit te lijnen. Zet de persvoet omlaag en ga door met naaien.

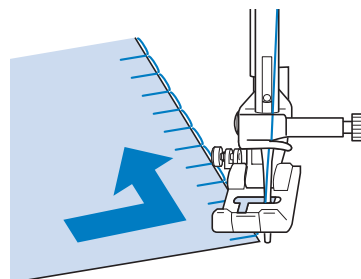

Memo

- Gebruik scheurvlieseline onder de stof voor het beste resultaat.

Schelprijgsteken

Schelprijgsteken geven een aantrekkelijke schelpafwerking langs randen van kragen. Met dit steekpatroon kunt u ook de hals of de mouwen van jurken en blouses omranden.

1 Selecteer .

 **Memo**

- Zie “STEEKINSTELLINGENTABEL” op pagina 198 voor meer bijzonderheden over elke steek.

2 Verhoog de spanning van de bovendraad voor een aantrekkelijke schelpafwerking van de schelprijgsteken. (pagina 74)

 **Memo**

- Als de spanning van de bovendraad te laag is, krijgen schelprijgsteken geen schelpafwerking.

3 Om rijen schelprijgsteken te maken vouwt u de stof diagonaal in tweeën.

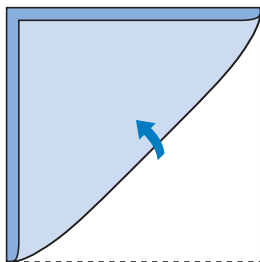

 **Memo**

- Gebruik een dunne stof.

4 Bevestig persvoet “J”. Zorg dat de naald net rechts van de stofrand valt en begin met naaien.

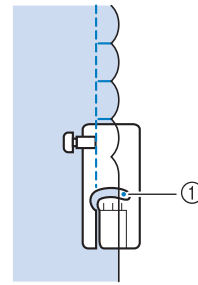
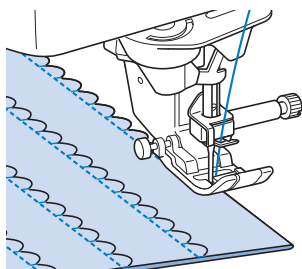

① Naaldpositie

5 Vouw de stof uit en strijk de plooien met een strijkijzer naar één kant.

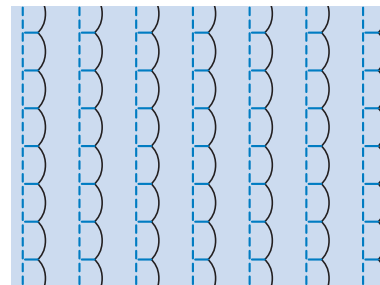

 **Memo**

- Als u schelprijgsteken langs de rand van een kraag of hals wilt maken, volgt u de steekpatroonbeschrijving en werkt u vervolgens de kraag of hals decoratief af met deze steek.

Schelpsteken

Dit golfvormige patroon voor satijnsteken wordt het schelpsteekpatroon genoemd. Met dit steekpatroon versiert u randen van kragen van blouses en zakdoeken of geeft u een zoom een vrolijke afwerking.

 **Memo**

- Gebruik wat stijfjesel in de stof en strijk de stof voorafgaand aan het naaien, voor het beste resultaat.

1 Selecteer .

 **Memo**

- Zie “STEEKINSTELLINGENTABEL” op pagina 198 voor meer bijzonderheden over elke steek.

- 2** Bevestig de vernieuwde monogramvoet "N+". Naai schelpsteken langs de rand van de stof.

* Naai niet direct op de rand van de stof.

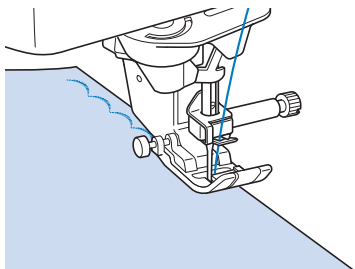

- 3** Knip langs de zoom waarbij u erop let dat u niet door de steken knipt.

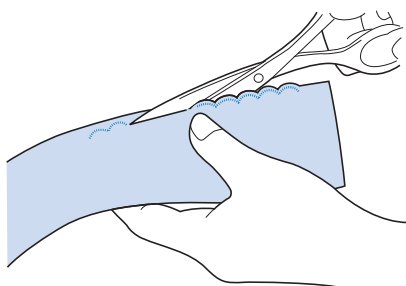

Memo

- U kunt de rand van de schelpsteken vastzetten met een speciaal hiervoor bestemde naaddichter.

Fantasiequilt

Om een decoratieve fantasiequilt te maken kunt u de volgende steken bovenop een geperste naadtoeslag tot aan de naad naaien.

- 1** Selecteer een rechte steek en bevestig persvoet "J".
- 2** Naai twee stukken stof aan elkaar met de voorkant naar elkaar toe. Druk vervolgens de naadtoeslag open.

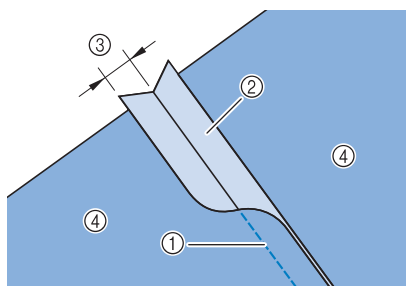

- ① Rechte steek
- ② Naadtoeslag tot aan de naad
- ③ 6,5 mm (ca. 1/4 inch)
- ④ Achterkant

- 3** Selecteer een afwerksteek.



- 4** Plaats de stof met de juiste zijde naar boven in de machine en plaats de persvoet in het midden boven de naad bij het naaien.

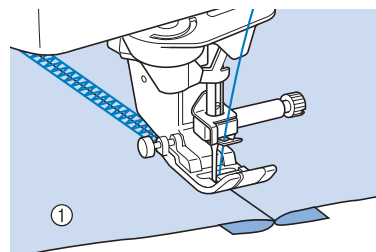

① Voorkant van de stof

Smocksteken

Met smocksteken kunt u kleding enz. een decoratieve afwerking geven.

- 1** Selecteer een rechte steek en bevestig persvoet "J".
- 2** Stel de steeklengte in op 4,0 mm (ca. 5/32 inch) en zet de bovendraadspanning lossler op ca. 2,0 ("Steeklengte instellen" op pagina 73 en "Draadspanning instellen" op pagina 74).
- 3** Trek de onder- en bovendraad ongeveer 50 mm (ca. 2 inch) uit.
- 4** Naai de zomen met circa 10 mm (ca. 3/8 inch) tussen de zomen en knip vervolgens overtollig draad af waarbij u 50 mm (ca. 2 inch) overhoudt.

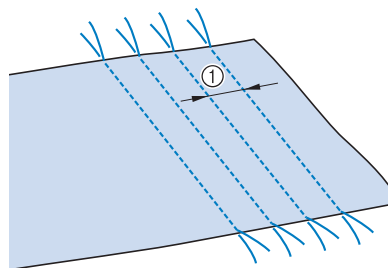

① Ongeveer 10 mm (ca. 3/8 inch)

- 5** Trek aan de onderdraden totdat de plooi de gewenste grootte heeft en strijk de plooiën met een strijkijzer.

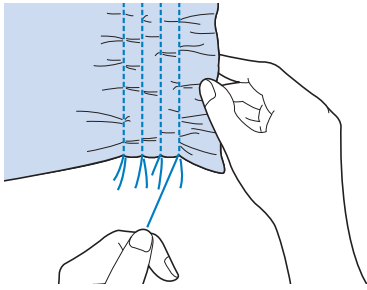

- 6** Selecteer  of .

Memo

- Zie "STEEKINSTELLINGENTABEL" op pagina 198 voor meer bijzonderheden over elke steek.

- 7** Naai de ruimten tussen de rechte naden.

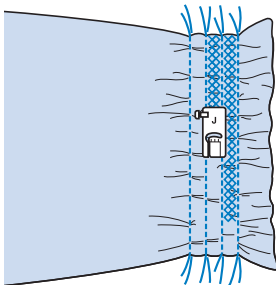

- 8** Trek de draden van de rechte steken eruit.

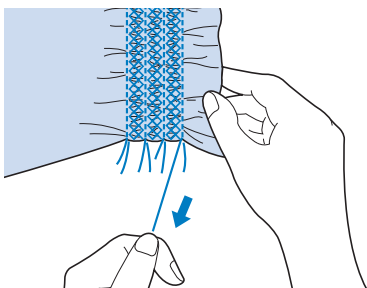

Fagotwerk

Als er een ruimte tussen twee stukken stof is en er een draad over de ruimte heen wordt genaaid om de twee stukken stof te verbinden, noemen we deze steken fagotwerk. Deze steek kunt u gebruiken bij het naaien van blouses of kinderkleding.

- 1** Rijg de twee stukken stof op dun papier vast. Laat een ruimte van 4 mm (ca. 3/16 inch) tussen de stukken stof.

- * Als u een verticale lijn midden op dun papier of in water oplosbare versterking trekt, gaat het naaien gemakkelijker.

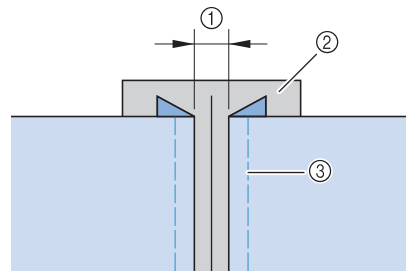

- ① 4,0 mm (ca. 3/16 inch)
- ② Papier
- ③ Rijgsteken

- 2** Selecteer  of .

Memo

- Zie "STEEKINSTELLINGENTABEL" op pagina 198 voor meer bijzonderheden over elke steek.

- 3** Bevestig persvoet "J". Zet het midden van de persvoet precies midden in de ruimte tussen de twee stukken stof en begin met naaien.

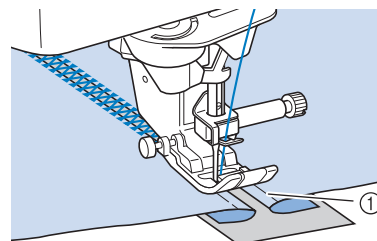

- ① Rijgsteken

Memo



- Gebruik een dikke draad.

- 4** Als u klaar bent met naaien, trek het papier dan voorzichtig weg.

Band of elastiek bevestigen

- 1 Selecteer een rechte steek en bevestig persvoet "J".
- 2 Stel de steeklengte in op 4,0 mm (ca. 3/16 inch) en zet de bovendraadspanning lossler, op 2,0 ("Steeklengte instellen" op pagina 73 en "Draadspanning instellen" op pagina 74).

Memo

- Zorg dat geen automatische verstevigingssteken  of automatisch draadknippen  is geselecteerd.

- 3 Naai twee rijen rechte steken aan de voorkant van de stof en trek de onderdraad er daarna uit om de benodigde plooi te verkrijgen.

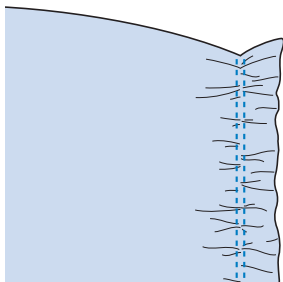

Memo

- Voordat u de rechte steken naait, draait u het handwiel naar u toe (tegen de klok in) en haalt u de onderdraad naar boven. Houd de bovendraad en onderdraad vast en trek een stuk draad naar achteren. (Zorg dat de persvoet daarbij omhoog staat).

- 4 Leg het band op de plooi en houd het op zijn plaats door middel van rijgspelden.

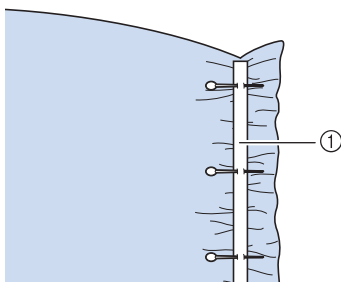

① Band

- 5 Selecteer  of .

Memo

- Zie "STEEKINSTELLINGENTABEL" op pagina 198 voor meer bijzonderheden over elke steek.

- 6 Naai over het band (of elastiek) heen.

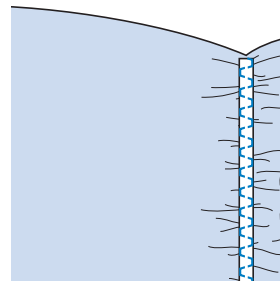
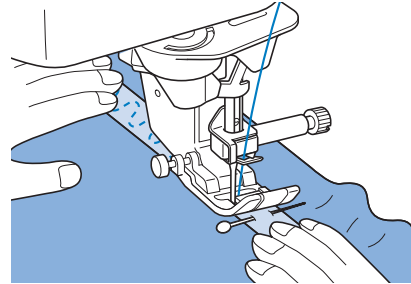

! VOORZICHTIG

- Let op dat de naald tijdens het naaien geen rijgspeld of enig ander voorwerp raakt. De draad kan daardoor verstrikt raken of de naald kan breken. Hierdoor kunt u letsel oplopen.

- 7 Trek de draden van de rechte steken eruit.

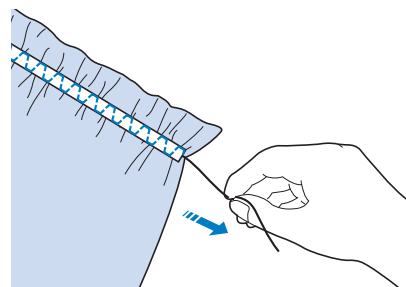

Nostalgisch naaiwerk

Zoomsteken (uitgetrokken steken (1))

- 1** Trek een aantal draden uit een stukje van de stof om ruimte te maken.

* Trek 5 of 6 draden uit, zodat een stuk van 3 mm (ca. 1/8 inch) open blijft.

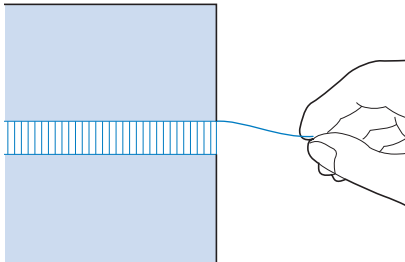

Memo

- Los geweven stoffen lenen zich hier het best voor.

- 2** Selecteer .

Memo

- Zie "STEEKINSTELLINGENTABEL" op pagina 198 voor meer bijzonderheden over elke steek.

- 3** Bevestig de vernieuwde monogramvoet "N+". Leg de stof met de voorkant naar boven en naai één rand van de ruimte.

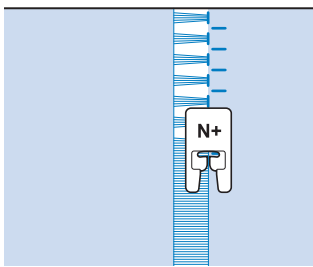

- 4** Druk op  om een spiegelbeeld van de steek te maken.

- 5** Stem de beginnaaldposities af met de tegengestelde rand van het open gebied om het stikken symmetrisch te houden.

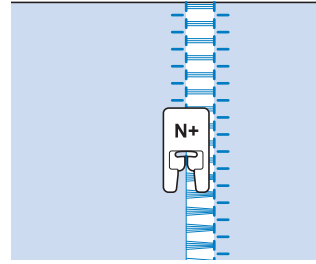

Zoomsteken (uitgetrokken steken (2))

- 1** Trek een aantal draden uit beide kanten van het stukje van 4 mm (ca. 3/16 inch) dat nog niet open is.

* Trek vier draden uit, laat vijf draden zitten en trek weer vier draden uit. De breedte van de vijf draden is ongeveer 4 mm (ca. 3/16 inch) of minder.

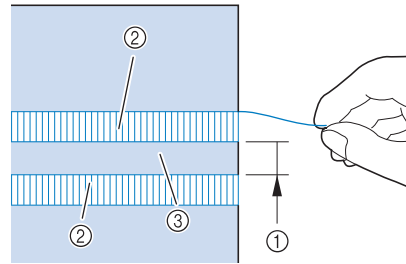

- ① Ongeveer 4 mm (ca. 3/16 inch) of minder
- ② Vier draden (uittrekken)
- ③ Vijf draden (overslaan)

- 2** Selecteer .

Memo

- Zie "STEEKINSTELLINGENTABEL" op pagina 198 voor meer bijzonderheden over elke steek.

- 3** Naai de decoratieve steek op het midden van de vijf draden die u zojuist hebt overgeslagen.

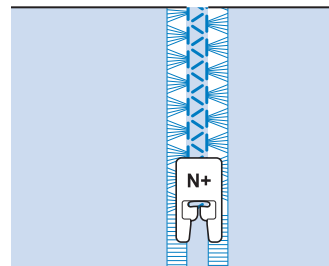

Rijgsteken

1 Selecteer  en bevestig persvoet "J".

2 Houd indien gewenst de "Achteruitsteektoets" of "Verstevigingssteektoets" ingedrukt om 4 verstevigingssteken te naaien. Druk vervolgens op de "Start/Stop"-toets om door te gaan met naaien.

Memo

- Als de rijgdraad loslaat, haal dan de onderdraad naar boven voordat met naaien wordt gestart. Vervolgens trekt u de boven- en onderdraad onder de persvoet naar de achterkant van de machine. Houd de boven- en onderdraad vast wanneer u de begint te naaien. Wanneer u klaar bent met naaien, knipt u de draden zeer ruim af. Ten slotte houdt u de boven- en onderdraad aan het begin van het stiksel vast, terwijl u de stof goed neerlegt.
- Wanneer u plooit met de rijgsteek, gebruik dan geen verstevigingssteek aan het begin, maar zet de persvoet omhoog, draai het handwiel naar u toe (tegen de klok in), haal de spoeldraad omhoog en trek een stuk boven- en onderdraad naar de achterkant van de machine.
- De steken worden genaaid met een lengte van 5 mm (ca. 3/16 inch).



① 5 mm (ca. 3/16 inch)

3 Begin met naaien en houd de stof ondertussen strak.

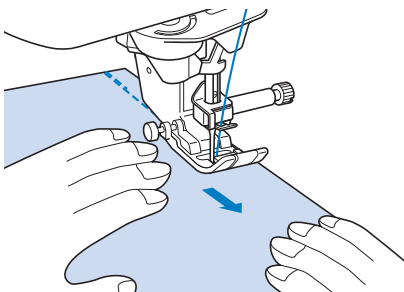

4 Beëindig indien gewenst het rijgwerk met verstevigingssteken.

Rijgsteken uit de vrije hand

Als de transporteur omlaag staat, is het mogelijk om rijgsteken te maken uit de vrije hand.

1 Selecteer .

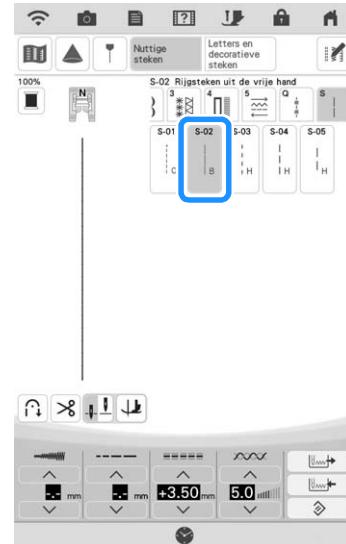

→ De persvoet wordt omhoog gebracht tot de benodigde hoogte voor vrij naaien en de transporteur wordt omlaag gebracht.

2 Houd indien gewenst de "Achteruitsteektoets" of de "Verstevigingssteektoets" ingedrukt om 4 verstevigingssteken te naaien.

3 Druk op de "Start/Stop"-toets om te beginnen met naaien.

Naai terwijl u de stof beweegt als de naald omhoog is.

Memo

- Als het zijpedaal of het multifunctionele voetpedaal is ingesteld op [Enkele steek], kunnen rijgsteken worden genaaid met het zijpedaal om elke afzonderlijke steek te naaien. Zie "Vernieuwd multifunctioneel voetpedaal gebruiken" op pagina 63 voor meer bijzonderheden over het specificeren van instellingen voor het multifunctionele voetpedaal.
- Het groene licht rechts op de "Verstevigingssteektoets" licht op terwijl de machine verstevigingssteken naait.
- De naaisnelheid is beperkt tot 100 spm.

4 Beëindig indien gewenst het rijgwerk met verstevigingssteken.

Zigzag-couching

Breng op een eenvoudige manier decoratieve effecten aan met diverse soorten siergarens.

⚠ VOORZICHTIG

- We adviseren bij gebruik van siergaren garen van een gemiddelde dikte 4 te selecteren (MEDIUM ). Er wordt vaak verwezen naar garen van gemiddelde dikte als kamgarengewicht, 20 breisteken per 10 cm of 9-11 omslagen per inch. De diameter van het garen is ongeveer 2-3 mm (1/12-1/8 inch). Als het garen zeer dun of dik is, ongewoon (plat of harig) is gevormd of bestaat uit meer dan 2 garens, is de afwerking mogelijk niet optimaal of kan er letsel of schade ontstaan.

💡 Opmerking

- Naai proefsteken op de stof voordat u op uw project gaat naaien.
- Bij het verwerken van stretchstof, lichte stof, grof geweven stof of stof die kan krimpen, adviseren wij om steunstof of versteviging te gebruiken.

■ Zigzag-couching voorbereiden

1 Bevestig de extra garenklos standaard aan de machine.

Zet het uitschuifbare gedeelte van de draadgeleider nog niet omhoog.

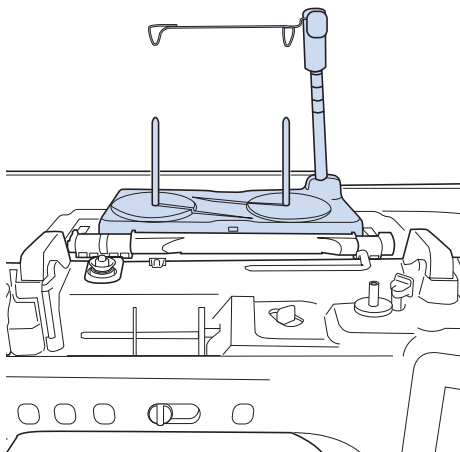

* Zie "Het monteren van de extra garenklos standaard" op pagina 16.

2 Steek de garengleider voor zigzag-couching in de opening linksboven op de machine.

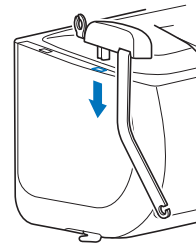

💡 Opmerking

- Er zijn twee garengeluiders: een voor naai-couching en een voor borduur-couching. Controleer de vorm van het onderdeel en installeer de juiste geleider.

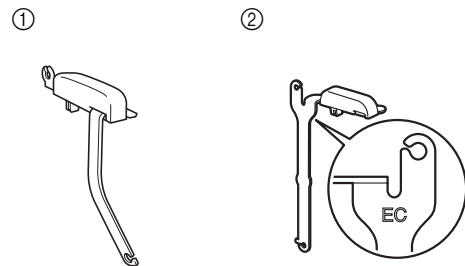

- ① Garengleider voor naai-couching
- ② Garengleider voor borduur-couching

3 Druk op om alle toetsen en knoppen te vergrendelen en zet vervolgens de persvoethendel omhoog.

4 Bevestig het compact gemotoriseerd dubbeltransport aan de machine zonder de couching-voet voor dubbeltransport te bevestigen.

* Zie "Compact gemotoriseerd dubbeltransport bevestigen" op pagina 59.

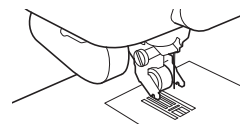

- 5** Leid het garen door de uitschuifbare draadgeleider en de garengelider (1) naar (2).

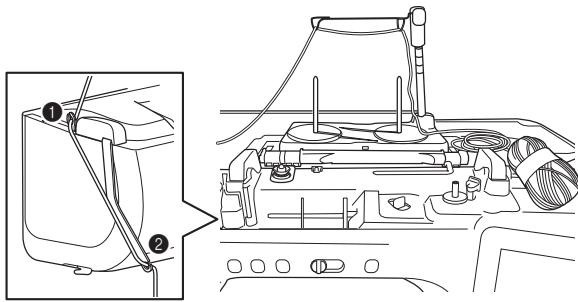

Opmerking

- Zorg ervoor dat het siergaren tijdens het inrijgen niet verstrikt raakt.

- 6** Rij het garen door de couching-voet voor dubbeltransport. Leid het garen door de lus in de gareninrijger en leid vervolgens de inrijger van boven naar beneden door de opening in de couching-voet voor dubbeltransport.

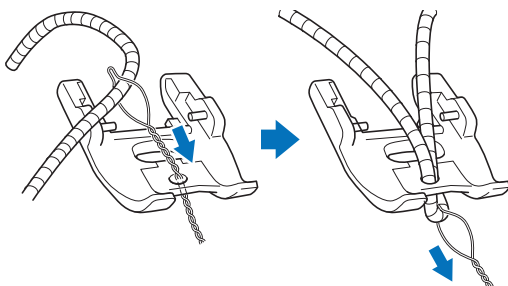

- 7** Bevestig de couching-voet voor dubbeltransport aan het compact gemotoriseerd dubbeltransport als hieronder weergegeven.

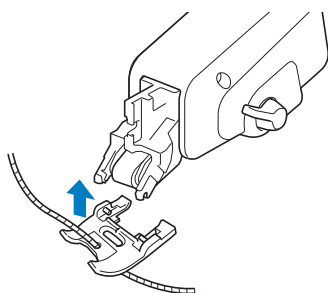

- 8** Trek het garen ongeveer 10 cm (4 inch) uit naar de achterkant van de machine.

- 9** Druk op  om alle toetsen en bedieningstoetsen te ontgrendelen.

- 10** Rij de machine in met de bovendraad.

Opmerking

- Gebruik de extra garenklos standaard niet voor bovendraad. Om te voorkomen dat de draad verstrikt raakt met het siergaren.

Zigzag-couching naaien

- 1** Selecteer  (steekpatroon 1-10).

- 2** Meet de breedte van het garen en stel de steekbreedte in overeenkomstig de breedte van het garen.

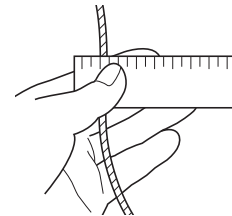

Opmerking

- Zorg ervoor dat de breedte voldoende is voor overslag van het garen.
- U kunt de steekbreedte aanpassen en tegelijkertijd in het cameravenster controleren. Zie "Naaldpositie controleren op het scherm" op pagina 79.

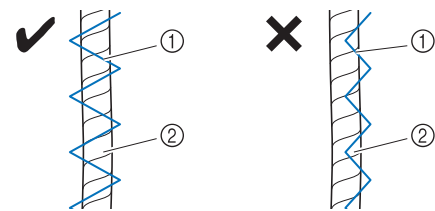

- ① Zigzagsteek
② Garen

- 3** Draai aan het handwiel om de naald in de gewenste startpositie te zetten. Begin met naaien aan de rechterkant van het garen.

- 4** Zorg ervoor dat het garen recht door de uitsparing aan de achterkant van de couching-voet voor dubbeltransport gaat en zet vervolgens de persvoet omlaag.

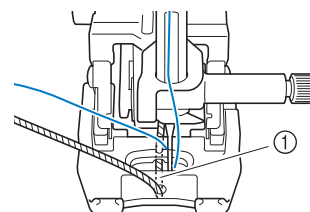

- ① Kanaal

Opmerking

- Trek voldoende garen uit de bol of streng, zodat het garen niet strak komt te staan.

5 Stel de naaisnelheid in op een middelmatige snelheid.

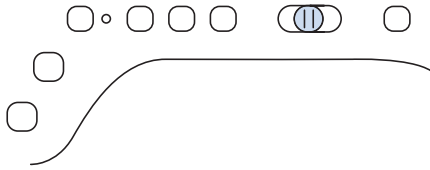

6 Druk op de “Start/Stop”-toets om te beginnen met naaien.

* Terwijl u met beide handen voorzichtig de stof plat houdt, past u de naairichting aan.

Memo

- Het multifunctionele voetpedaal kan ook erg nuttig zijn bij het naaien van scherpe hoeken wanneer u het naaien van enkele steken hebt ingesteld. Zie “Vernieuwd multifunctioneel voetpedaal gebruiken” op pagina 63.
- Ook is de draaifunctie nuttig wanneer u met beide handen de stof draait.
- Met behulp van de geleidelijk projectie kunt u op een eenvoudige manier rechte lijnen naaien met de zigzag-couching steken.

Knoopsgaten in één stap

Knoopsgaten in één stap kunt u afstemmen op het formaat knoop.

BELANGRIJK

- Voer geen overmatige druk uit op de persvoet bij het aanbrengen en verwijderen van knoopsgatvoet “A+”, anders kan deze beschadigen. Wees bovendien voorzichtig dat u de naald niet raakt bij het aanbrengen en verwijderen van knoopsgatvoet “A+”.

Opmerking

- Controleer vóór het aanbrengen van de persvoet of er genoeg draad op de spoel zit.
- Als de persvoet is bevestigd kan het vak voor de afneembare accessoirestafel niet worden geopend. Zorg ervoor dat u de eventueel benodigde accessoires eruit haalt, voordat u begint met knoopsgaten maken.
- Naai proefsteken op stof die hetzelfde is als de stof die u voor uw project gaat gebruiken; raadpleeg hiervoor “Stof/draad/naald-combinaties” op pagina 56.
- De ingebouwde camera detecteert de positie van knoopsgatvoet “A+”. Raak de camera niet aan. (Zie “MACHINEONDERDELEN EN HUN FUNCTIE” op pagina 12.)
- Trek de “A+” sticker niet van knoopsgatvoet “A+” af en bedek de sticker niet met bovendraad enz. omdat de camera anders de persvoet of de te naaien knoopsgaten niet kan waarnemen.

Steek	Steeknaam	Persvoet
	Smal afgerond knoopsgat	
	Breed afgerond knoopsgat	
	Taps toelopend afgerond knoopsgat	
	Afgerond knoopsgat	
	Afgerond knoopsgat	
	Aan beide zijden afgerond knoopsgat	
	Smal vierkant knoopsgat	
	Breed vierkant knoopsgat	

Steek	Steeknaam	Persvoet
4-09	Vierkant knoopsgat	
4-10	Stretchknoopsgat	
4-11	Nostalgisch knoopsgat	
4-12	Knoopsgat in leer	
4-13	Lingerieknoopsgat	
4-14	Taps toelopend lingerieknoopsgat	
4-15	Lingerieknoopsgat	

Knoopsgaten in één stap naait u van de voorkant van de persvoet naar de achterkant, zoals hieronder aangegeven.

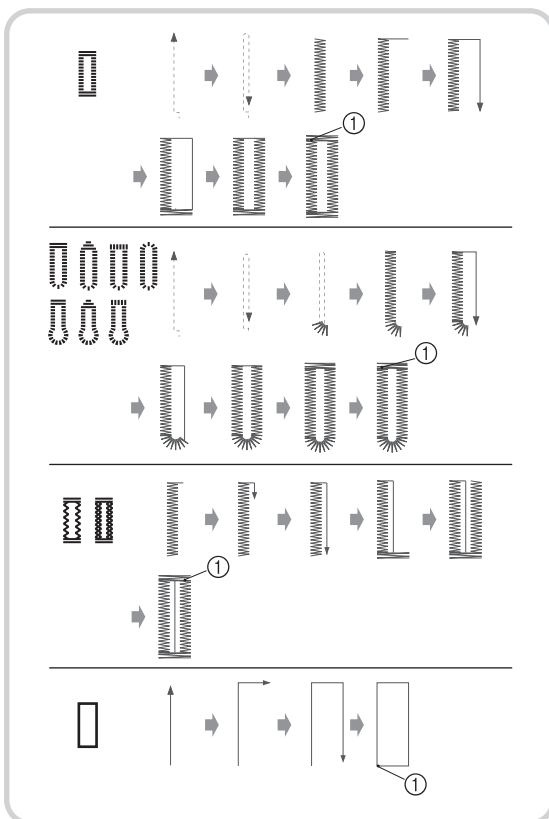

① Verstevigingssteek

1 Kies een knoopsgatsteek en bevestig knoopsgatvoet "A+".

Leid de bovendraad onder de persvoet, omlaag door het gat in de persvoet, alvorens knoopsgatvoet "A+" te bevestigen.

Memo

- Als de stof niet goed doorvoert, bijvoorbeeld wanneer u stretchstoffen naait, gebruik dan de transportgeleider voor de knoopsgatvoet. (pagina 132)

2 Markeer de positie en de lengte van het knoopsgat op de stof.

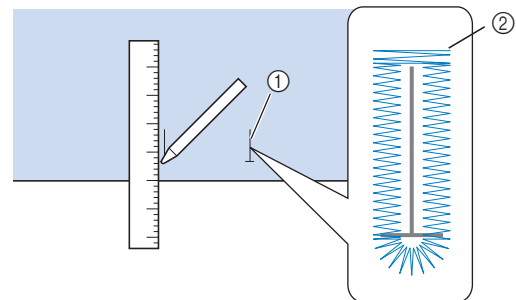

- ① Markeringen op de stof
- ② Knoopsgaten naaien

Memo

- De maximale knoopsgat lengte is ongeveer 47 mm (ca. 1-3/4 inch) (doorsnee + dikte van de knoop).

3 Trek de knoophouderplaat op de persvoet uit en plaats de knoop waarvoor het knoopsgat is bestemd. Zorg dat de knoophouderplaat strak om de knoop zit.

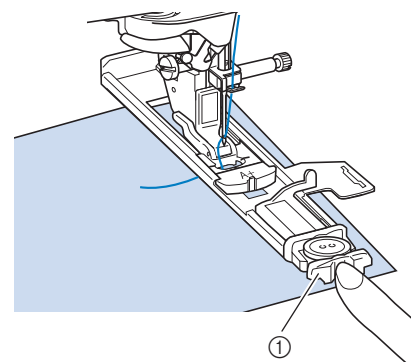

- ① Knoophouderplaat

Memo

- Het formaat knoopsgat wordt bepaald door de grootte van de knoop in de knoophouderplaat.

- 4** Breng de persvoet op gelijke hoogte met de markering op de stof en zet de persvoethendel omlaag.

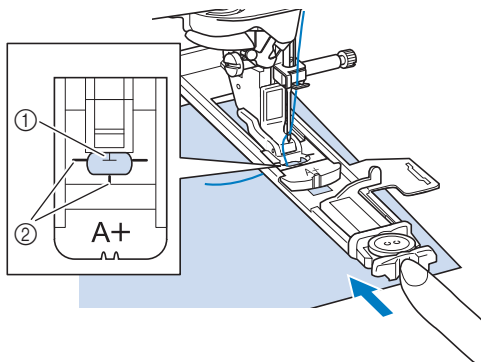

- ① Markering op de stof
- ② Markering op de persvoet

Opmerking

- Schuif het buitenframe van de knoopsgatvoet zo ver mogelijk naar achteren zoals op de afbeelding. Laat geen ruimte open achter het deel van de voet dat is aangeduid met een "A+". Als u de knoopsgatvoet niet zo ver mogelijk naar achteren schuift, wordt het knoopsgat niet in de juiste grootte genaaid.

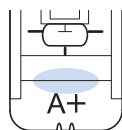

- 5** Houd het uiteinde van de bovendraad losjes vast en begin met naaien.

- * Voer de stof langzaam met de hand door, terwijl het knoopsgat wordt genaaid.

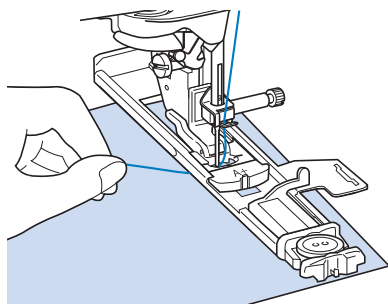

→ Wanneer u klaar bent met naaien, naait de naaimachine automatisch verstevigingssteken en stopt daarna.

- 6** Druk eenmaal op de "Draadknijptoets". Zet de persvoet omhoog en verwijder de stof.

Memo

- Wanneer u de draad afknijpt met de draadafsnijder op de linkerkant van de machine of een schaar, drukt u op "Naaldstandtoets" om de naald omhoog te zetten. Vervolgens zet u de persvoet omhoog en trekt u de stof weg voordat u de draden afknijpt.

- 7** Steek een speld ter hoogte van een van de trezen. Steek het tornmesje daarna midden in het knoopsgat en snijd het knoopsgat open naar de speld toe.

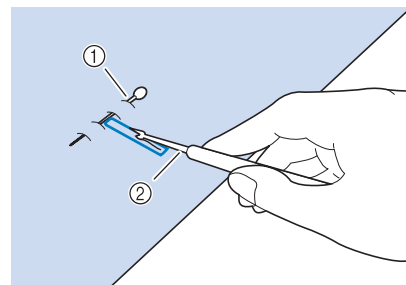

- ① Rijgspeld
- ② Tornmesje

VOORZICHTIG

- Wanneer u het knoopsgat opent met het tornmesje, moet u goed opletten dat u uw hand of vinger niet voor het mesje houdt. Als het mesje uitschiet, kunt u letsel oplopen.

Memo

- Maak een gaatje met de gaatjesponser in het afgeronde uiteinde van het knoopsgat. Steek vervolgens een speld ter hoogte van een van de trezen. Steek een tornmesje in het gaatje dat u met de gaatjesponser hebt gemaakt en snijd het knoopsgat open naar de speld toe.

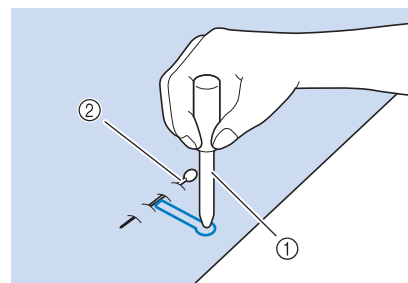



- ① Gaatjesponser
- ② Rijgspeld

■ Stretchstof naaien

Opmerking

- Bevestig steunstof op de achterkant van de stretchstof zodat de stof niet uitrekt.

Wanneer u stretchstof naait met  of , naait u de knoopsgatsteken over een contourdraad.

- 1 Haak de contourdraad in het uiteinde van persvoet "A+". Steek de uiteinden in de gleuven aan de voorkant van de persvoet en bind ze daar tijdelijk vast.

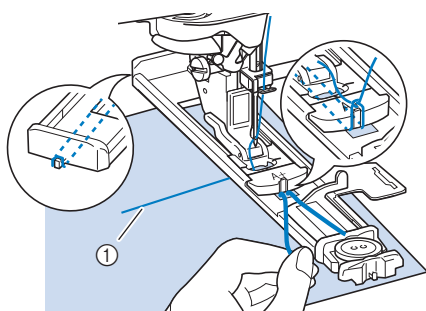

① Bovendraad

- 2 Zet de persvoet omlaag en begin met naaien.

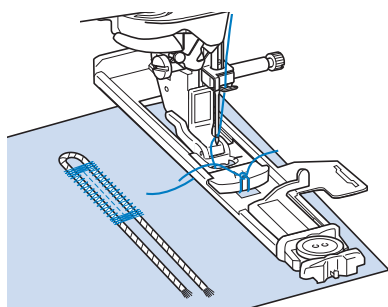

Memo

- Pas de steekbreedte aan de dikte van de contourdraad aan.

- 3 Nadat u gereed bent met naaien, trekt u de contourdraad voorzichtig strak en knipt u het overtollige gedeelte af.

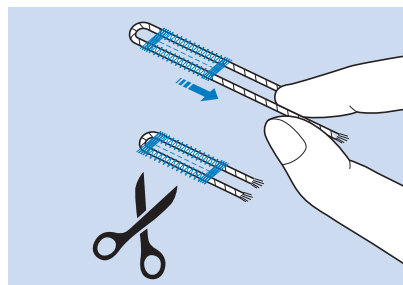

Memo

- Nadat u de steken over het knoopsgat heen hebt doorsneden met het tornmesje, knipt u de draden af.

■ Knoopsgaten met aparte vormen/ knopen die niet in de knoophouderplaat passen

Tel de doorsnede op bij de dikte van de knoop en stel de knoophouderplaat in op de berekende waarde.

De afstand tussen de lange markeringen op de persvoetschaal is 5 mm (3/16 inch).

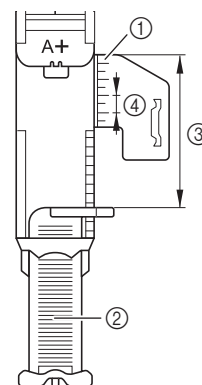

- ① Schaalverdeling van de persvoet
- ② Knoophouderplaat
- ③ Doorsnede + dikte
- ④ 5 mm (ca. 3/16 inch)

Voorbeeld: voor een knoop met een doorsnede van 15 mm (ca. 9/16 inch) en een dikte van 10 mm (ca. 3/8 inch) lijnt u de schaalverdeling uit met 25 mm (ca. 1 inch)

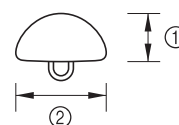

- ① 10 mm (ca. 3/8 inch)
- ② 15 mm (ca. 9/16 inch)

Memo

- U kunt de berekende waarde ook instellen op het scherm in plaats van de knoophouderplaat in te stellen.

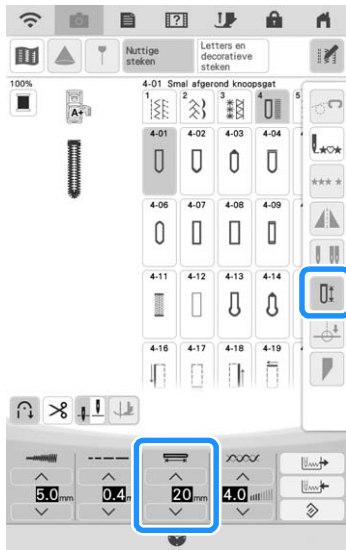

■ Knoopsgaten in dikkere stoffen

Leg een stuk gevouwen stof of karton naast de stof om de knoopsgatvoet op gelijke hoogte te krijgen en het gelijkmatig doorvoeren te vergemakkelijken.

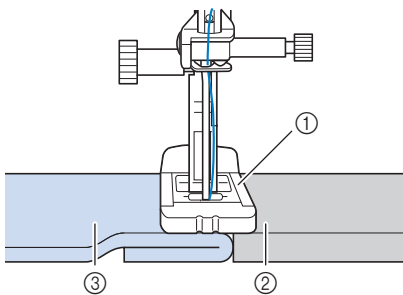

- ① Persvoet
- ② Dik papier
- ③ Stof

■ Knoopsgaten in moeilijkere materialen

Als de stof niet kan worden doorgevoerd (bijvoorbeeld omdat deze te dik is), verhoogt u eerst de instelling van de steeklengte. Als de stof nog steeds niet goed wordt doorgevoerd, bijvoorbeeld wanneer u dikke stof of stretchstof naait, installeert u de transportgeleider voor de knoopsgatvoet. Vervolgens voert u de stof tussen de transportgeleider voor de knoopsgatvoet en knoopsgatvoet "A+" door. Bevestig de transportgeleider voor de knoopsgatvoet aan knoopsgatvoet "A+", voordat u knoopsgatvoet "A+" bevestigt aan de persvoethouder.

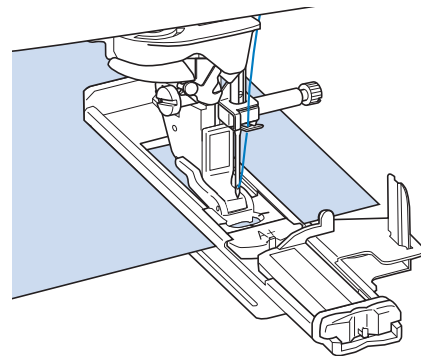









Knoopsgaten in vier stappen

U kunt 4-staps knoopsgaten naaien met de volgende 4 steken samen. 4-staps knoopsgaten kunt u naaien op elke gewenste lengte. 4-staps knoopsgaten zijn een geschikte methode voor zeer grote knopen.

Opmerking

- Wanneer u de steekinstellingen wijzigt, zorg dan dat alle steekinstellingen corresponderen.

Steek	Steeknaam	Persvoet
	Knoopsgat in 4 stappen 1	
	Knoopsgat in 4 stappen 2	
	Knoopsgat in 4 stappen 3	
	Knoopsgat in 4 stappen 4	

Vierstaps knoopsgaten naait u zoals hieronder aangegeven.

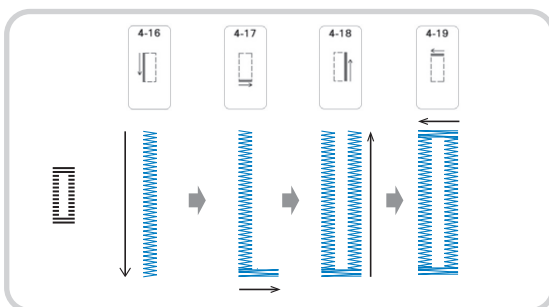

- 1 Markeer de positie en de lengte van het knoopsgat op de stof.

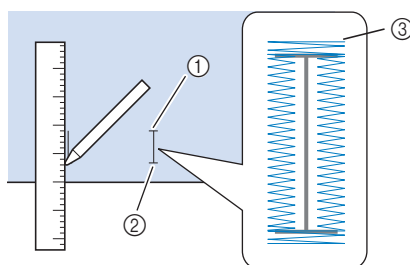

- 1 Beginpunt
- 2 Eindpunt
- 3 Knoopsgaten naaien

- 2 Bevestig vernieuwde monogramvoet "N+" en selecteer steek  om de linkerkant van het knoopsgat te naaien.

- 3 Druk op de "Start/Stop"-toets om te beginnen met naaien.

- 4 Naai de gewenste lengte voor het knoopsgat en druk opnieuw op de "Start/Stop"-toets.

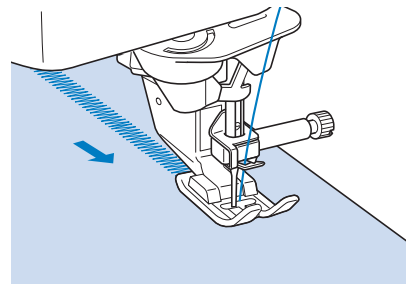

- 5 Selecteer steek  om de trens te naaien en druk op de "Start/Stop"-toets.

→ De machine stopt automatisch nadat de trens is genaaid.

- 6 Selecteer steek  om de rechterkant van het knoopsgat te naaien en druk op de "Start/Stop"-toets om te beginnen met naaien.

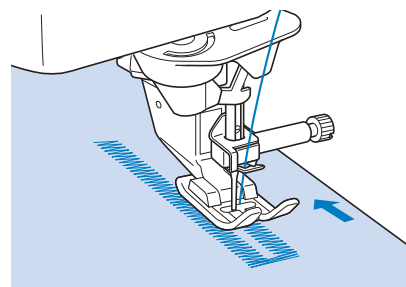

- 7 Naai de rechterkant het knoopsgat en druk opnieuw op de "Start/Stop"-toets.

* Naai de rechterkant van het knoopsgat even lang als de linkerkant.

- 8 Selecteer steek  om de trens te naaien en druk vervolgens op de "Start/Stop"-toets.



→ De machine naait automatisch de trens en stopt wanneer de trens voltooid is.

- 9 Zet de persvoet omhoog en verwijder de stof.

- 10 Zie pagina 130 voor aanwijzingen om het knoopsgat te openen.

■ Stoppen

Gebruik de stopsteek voor herstelwerk, reparatie en andere toepassingen.

Steek	Steeknaam	Persvoet
4-20	Stoppen	
4-21	Stoppen	

Stoppen doet u van de voorkant van de persvoet naar de achterkant, zoals hieronder aangegeven.

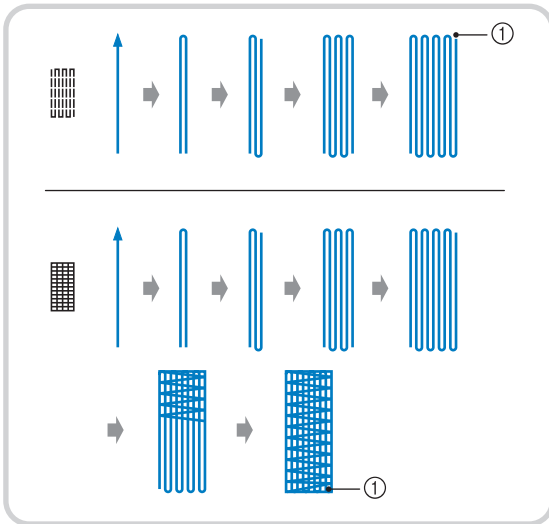

① Verstevigingssteek

1 Kies een steek en bevestig knoopsgatvoet "A+".

Leid de bovendraad onder de persvoet, omlaag door het gat in de persvoet, alvorens knoopsgatvoet "A+" te bevestigen.

2 Zet de schaal op de lengte die u wilt stoppen.

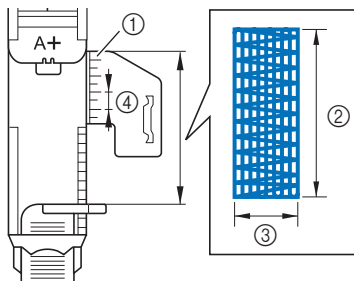

① Schaalverdeling van de persvoet

② Gemeten lengte

③ Breedte 7 mm (ca. 1/4 inch)

④ 5 mm (ca. 3/16 inch)

3 Controleer of de naald op de gewenste positie omlaag komt en zet de persvoethendel omlaag. Zorg dat u de bovendraad onder de knoopsgatvoet door haalt.

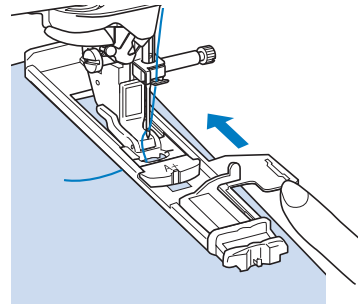

Opmerking

- Haal de draad onder de persvoet door.
- Plaats de persvoet zo dat er geen ruimte open blijft achter deel "A+" van de voet (arcering in onderstaande afbeelding). Als er ruimte open blijft, wordt er niet op juiste grootte gestopt.

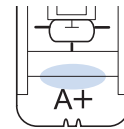

4 Houd het uiteinde van de bovendraad losjes vast en druk daarna op de "Start/Stop"-toets om de machine te starten.

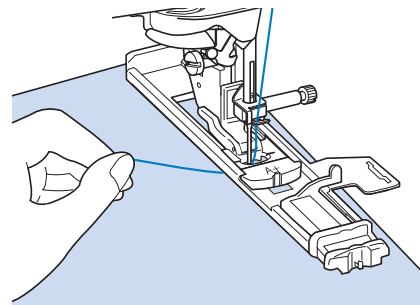

→ Wanneer u klaar bent met naaien, naait de naaimachine automatisch verstevigingssteken en stopt daarna.

Trenzen

Met trenzen versterkt u stukken die zwaar belast zullen worden, zoals de hoeken van zakken.

Steek	Steeknaam	Persvoet
4-22	Trens	A+

1 Selecteer .

2 Bevestig Knoopsgatvoet "A+" en stel de schaalverdeling in op de lengte van de trens die u wilt naaien.

Leid de bovendraad onder de persvoet, omlaag door het gat in de persvoet, alvorens knoopsgatvoet "A+" te bevestigen.

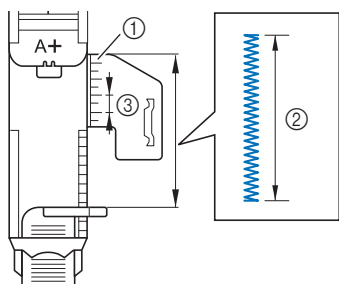

- ① Schaalverdeling van de persvoet
- ② Gemeten lengte
- ③ 5 mm (ca. 3/16 inch)

3 Plaats de stof zo dat de zak naar u toe beweegt tijdens het naaien.

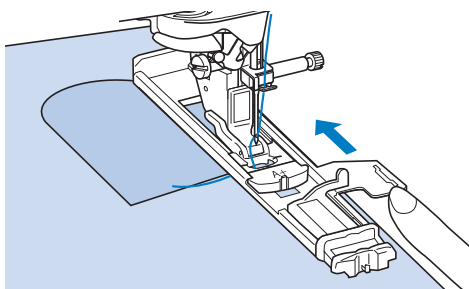

Opmerking

- Haal de draad onder de persvoet door.
- Schuif het buitenframe van de knoopsgatvoet zo ver mogelijk naar achteren zoals op de afbeelding. Laat geen ruimte open achter het deel van de voet dat is aangeduid met een "A+". Als u de knoopsgatvoet niet zo ver mogelijk naar achteren schuift, wordt de trens niet in de juiste grootte genaaid.

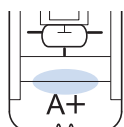

4 Controleer de eerste naaldpositie en zet de persvoet omlaag.

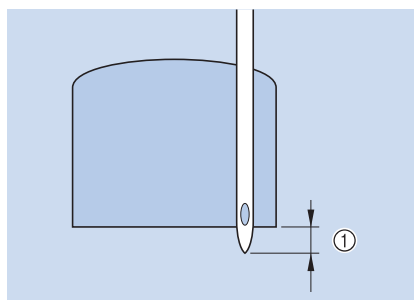

- ① 2 mm (ca. 1/16 inch)

5 Houd het uiteinde van de bovendraad losjes vast en begin met naaien.

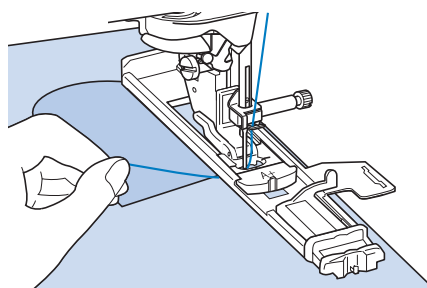

→ Wanneer u klaar bent met naaien, naait de naaimachine automatisch verstevigingssteken en stopt daarna.

3

Knopen aanzetten

U kunt knopen met 2 of met 4 gaten aanzetten met de machine.

Steek	Steeknaam	Persvoet
4-23	Knopen aanzetten	

Opmerking

- Gebruik de functie Automatisch draadknippen niet wanneer u knopen aanzet. Anders verliest u de draaduiteinden.

1 Selecteer .

→ De transporteur wordt automatisch omlaaggezet.

2 Zet de persvoet omhoog.

3 Bevestig knooaanzetvoet "M". Schuif de knoop langs de metalen plaat in de persvoet en zet de persvoet omlaag.

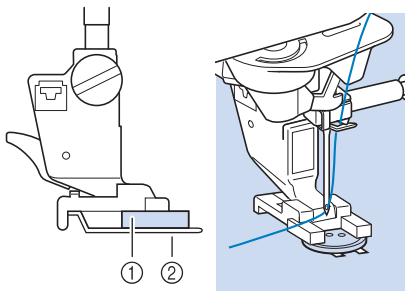

- ① Knoop
- ② Metalen plaat

4 Draai het handwiel naar u toe (tegen de klok in) om te controleren of de naald op de juiste manier door ieder gat gaat.

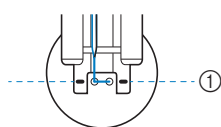

- ① Lijn de gaten van de knoop uit met de markeringen op knooaanzetvoet "M".

* Als de naald de gaten aan de linkerzijde niet haalt, stelt u de steekbreedte bij.

5 Houd het uiteinde van de bovendraad losjes vast en begin met naaien.

→ De naaimachine stopt automatisch wanneer het naaiwerk voltooid is.

BELANGRIJK

- Let op dat de naald tijdens het naaien de knoop niet raakt.

* Om de knoop steviger vast te zetten herhaalt u de hele procedure.

6 Aan de achterkant van de stof trekt u aan het uiteinde van de onderdraad om de bovendraad naar de achterkant van de stof te halen. Knoop de twee draden aan elkaar en knip ze vervolgens af.

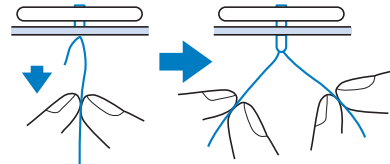

7 Nadat u de knoop hebt aangezet, selecteert u een andere steek en draait u het handwiel naar u toe (tegen de klok in) om de transporteur omhoog te zetten.

4-gatsknoop bevestigen

Naai de twee dichtstbijzijnde gaten. Zet de persvoethendel omhoog en verplaats de stof zo dat de naald in de twee volgende gaten gaat. Naai deze gaten op dezelfde wijze.

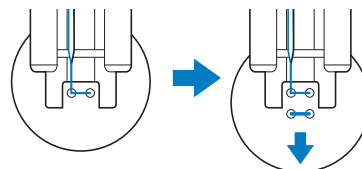

■ Knoopvoet bevestigen

- 1 Trek de knoopvoethendel naar u toe voor u begint met naaien.

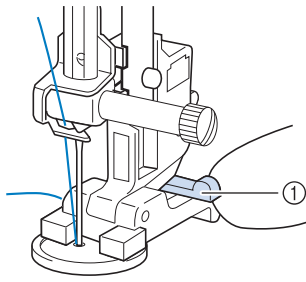

① Knoopvoethendel

- 2 Wanneer u klaar bent met naaien, knipt u de bovendraad royaal af. Het uiteinde windt u tussen de knoop en de stof. Vervolgens knoopt u dit aan de bovendraad vanaf het begin van het stiksel.

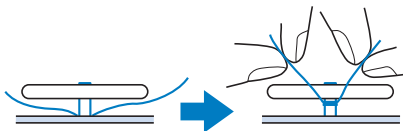

- 3 Knoop de uiteinden van de onderdraad aan het begin en het eind van het naaiwerk aan de achterkant van de stof aan elkaar.

💡 Opmerking

- Wanneer u klaar bent met naaien, selecteert u een andere steek en draait u het handwiel naar u toe (tegen de klok in) om de transporteur omhoog te zetten.

- 4 Knip eventuele overtollige draad af.

Oogje

Met dit steekpatroon maakt u gaatjes in riemen enz.

Steek	Steeknaam	Persvoet
4-24	Oogje	
4-25	Stervormig oogje	

- 1 Selecteer of .

- 2 Met bij de steekbreedte- of steeklengtetoons kiest u de grootte van het oogje.

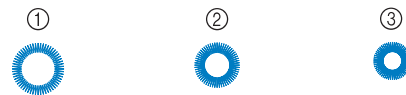

- ① Groot 7 mm (ca. 9/32 inch)
- ② Medium 6 mm (ca. 15/64 inch)
- ③ Klein 5 mm (ca. 13/64 inch)

📖 Memo

- Slechts één grootte is beschikbaar voor .

- 3 Bevestig vernieuwde monogramvoet "N+" en draai daarna het handwiel naar u toe (tegen de klok in) om de naaldpositie te controleren.

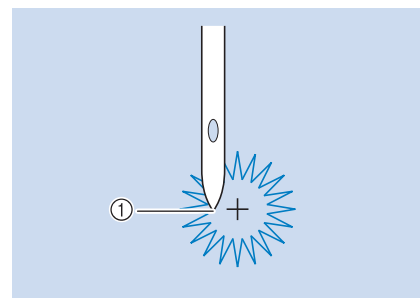

① Naaldpositie

- 4 Zet de persvoet omlaag en begin met naaien.

→ Wanneer u klaar bent met naaien, naait de machine automatisch verstevigingssteken en stopt daarna.

💡 Opmerking

- Als het steekpatroon niet mooi is, past u "STEEKPATRONEN NAAIEN" op pagina 150 aan.

- 5** Met de gaatjesponser maakt u een gaatje in het midden van de steken.

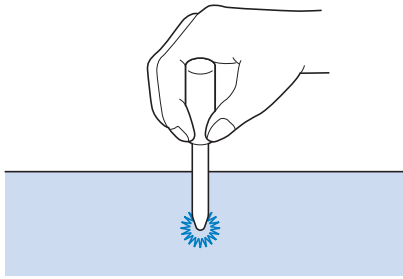

Steken in verschillende richtingen - zijwaarts transport (rechte steek en zigzagsteek)

Voor het opzetten van stukken of emblemen op broekspijpen, mouwen enz.

- 1** Verwijder de accessoirestafel om met de vrije arm te kunnen werken.

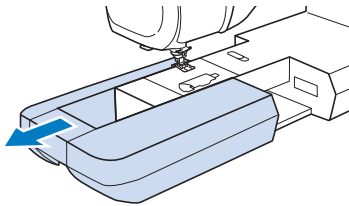

Memo

- Plaats het pijpvormige stuk stof op de vrije arm en naai in de volgorde die is aangegeven in de illustratie.

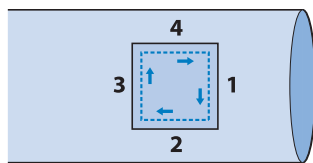

- 2** Selecteer  en bevestig vernieuwde monogramvoet "N+".

Memo

- Zie "STEEKINSTELLINGENTABEL" op pagina 198 voor meer bijzonderheden over elke steek.

- 3** Zet de naald in de stof op het punt waar u wilt beginnen en naai naad "1" zoals aangegeven.

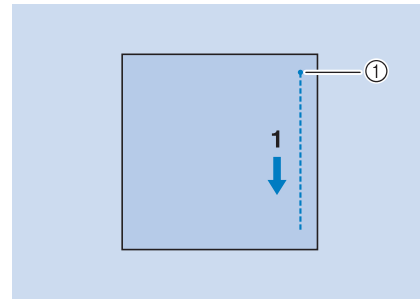

① Beginpunt

- 4** Selecteer  en naai naad "2" zoals aangegeven.

* De stof zal zich zijwaarts verplaatsen. Leid de stof dus met de hand, zodat u recht blijft naaien.

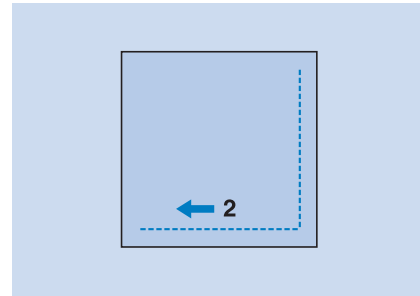

- 5** Selecteer  en naai naad "3" zoals aangegeven.

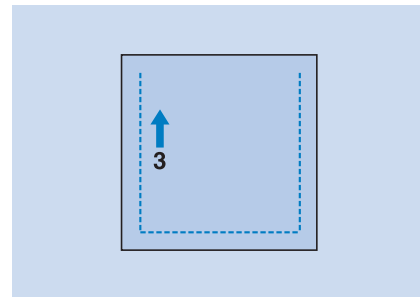

→ De stof wordt voorwaarts doorgevoerd terwijl de steken naar achteren worden genaaid.

- 6** Selecteer  en naai naad "4" zoals aangegeven.

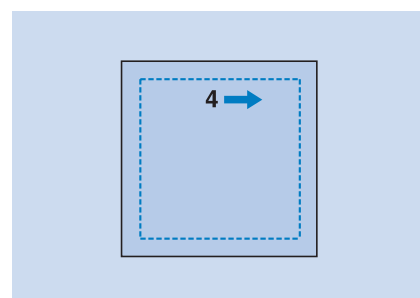

→ De naad wordt verbonden met het beginpunt van naad 1.

Rits inzetten

■ Rits in het midden

Voor tassen en andere vergelijkbare toepassingen.

- 1** Selecteer .

Memo

- Zie "STEEKINSTELLINGENTABEL" op pagina 198 voor meer bijzonderheden over elke steek.

Opmerking

- Gebruik de middelste naaldstand.

- 2** Bevestig persvoet "J" en naai rechte steken tot aan de ritsopening. Schakel over op rijgsteken (pagina 125) en naai naar de rand van de stof.

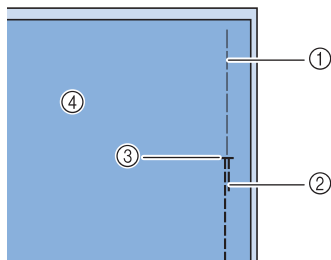

- ① Rijgsteken
- ② Achteruitsteken
- ③ Einde ritsopening
- ④ Achterkant

- 3** Druk de naadtoeslag tot aan de naad open en bevestig de rits met rijgsteken in het midden van elke kant van de ritsband.

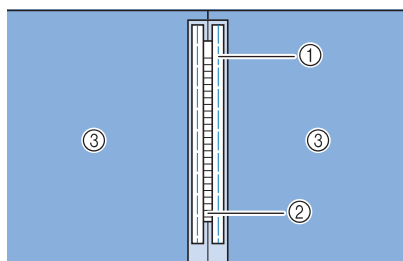

- ① Rijgsteken
- ② Rits
- ③ Achterkant

- 4** Verwijder persvoet "J". Plaats het rechteruiteinde van de pen van ritsvoet "I" in de persvoethouder en bevestig de ritsvoet.

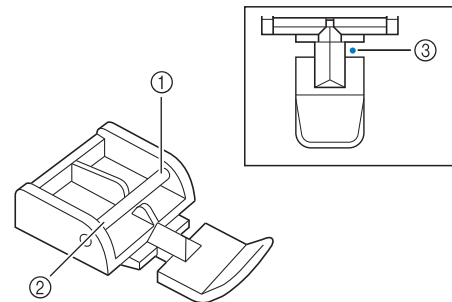

- ① Rechts
- ② Links
- ③ Naaldpositie

Opmerking

- Bij gebruik van ritsvoet "I" moet u erop letten dat de rechte steek en de middelste naaldstand geselecteerd zijn. Draai het handwiel naar u toe (tegen de klok in) om te controleren of de naald de persvoet raakt.

- 5** Naai versteviging 7 tot 10 mm (ca. 1/4 tot 3/8 inch) vanaf de gezoomde rand van de stof. Vervolgens verwijdert u de rijgsteken.

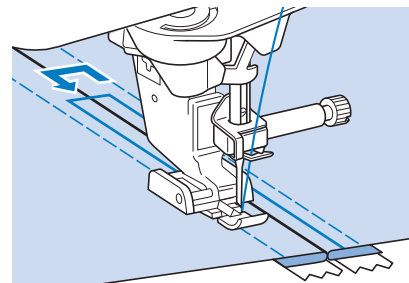

VOORZICHTIG

- Let op dat de naald de rits tijdens het naaien niet raakt. Als de naald de rits raakt, kan de naald breken en letsel veroorzaken.

■ Zijrits inzetten

Voor zijritsen in rokken of jurken.

- 1 Selecteer .

 **Opmerking**

- Gebruik de middelste naaldstand.

- 2 Bevestig persvoet "J" en naai rechte steken tot aan de ritsopening. Schakel over op rijgsteken en naai naar de bovenrand van de stof.

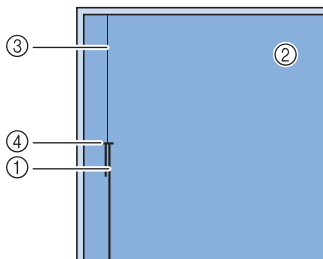

- ① Achteruitsteken
- ② Achterkant van de stof
- ③ Rijgsteken
- ④ Einde ritsopening

- 3 Druk de naadtoeslag open en plaats de binnenrand van het kledingstuk langs de tanden van de rits, terwijl u 3 mm (ca. 1/8 inch) naairuimte overlaat.

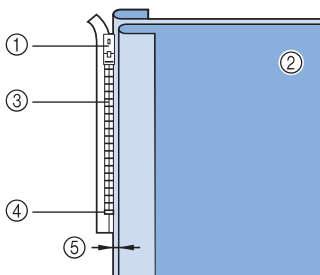

- ① Trekker van de rits
- ② Achterkant van de stof
- ③ Tandens van de rits
- ④ Einde ritsopening
- ⑤ 3 mm (ca. 1/8 inch)

- 4 Verwijder persvoet "J".

- 5 Plaats het rechteruiteinde van de pen van ritsvoet "I" in de persvoethouder en bevestig de persvoet.

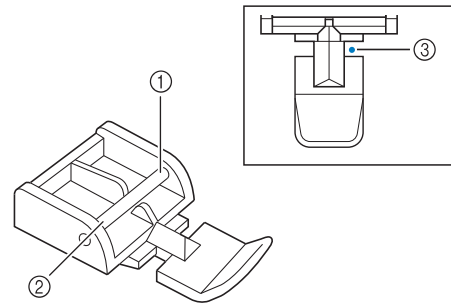

- ① Rechts
- ② Links
- ③ Naaldpositie

 **Opmerking**

- Bij gebruik van ritsvoet "I" moet u erop letten dat de rechte steek en de middelste naaldstand geselecteerd zijn. Draai het handwiel naar u toe (tegen de klok in) om te controleren of de naald de persvoet raakt.

- 6 Zet de persvoet in de naadtoeslag van 3 mm (ca. 1/8 inch).

- 7 Vanaf het eind van de ritsopening naait u tot ongeveer 50 mm (ca. 2 inch) vanaf de rand van de stof. Vervolgens stopt u de machine.

- 8 Trek de trekker van de rits voorbij de persvoet omlaag en ga door met naaien tot aan de rand van de stof.

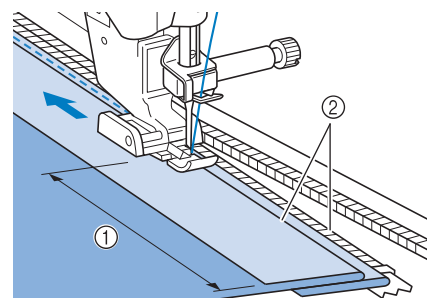

- ① 50 mm (ca. 2 inch)
- ② 3 mm (ca. 1/8 inch)

VOORZICHTIG

- Let op dat de naald de rits tijdens het naaien niet raakt. Als de naald de rits raakt, kan de naald breken en letsel veroorzaken.

9 Sluit de rits, keer de stof om en naai een rijgsteek.

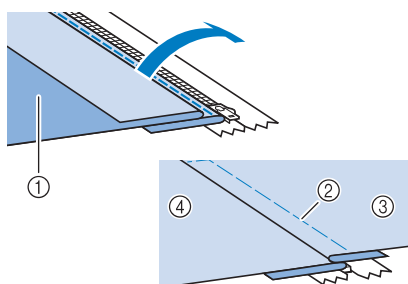

- ① Voorkant van de rok (achterkant van de stof)
- ② Rijgsteek
- ③ Voorkant van de rok (voorkant van de stof)
- ④ Achterkant van de rok (voorkant van de stof)

10 Verwijder de persvoet en bevestig deze opnieuw, nu met het linkeruiteinde van de persvoet in de persvoethouder.

- * Wanneer u de linkerkant van de rits naait, moet de naald rechts van de persvoet vallen. Wanneer u de rechterkant van de rits naait, moet de naald links van de persvoet vallen.

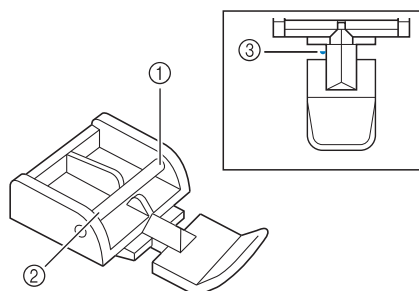

- ① Rechts
- ② Links
- ③ Naaldpositie

11 Plaats de stof zo dat de linkerrand van de persvoet de rand van de tanden van de rits raakt.

12 Naai achteruitsteken aan het uiteinde van de rits en ga daarna door met naaien.

13 Stop met naaien op 50 mm (ca. 2 inch) van de rand van de stof. Laat de naald in de stof zitten en verwijder de rijgsteek.

14 Open de rits en naai de rest van de naad.

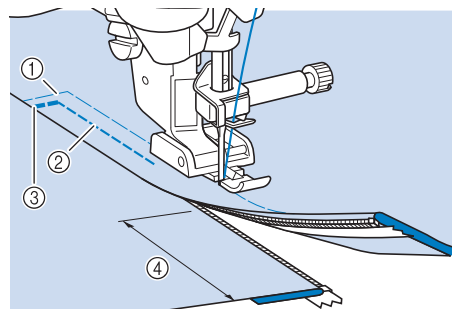

- ① Rijgsteek
- ② 7 tot 10 mm (ca. 1/4 inch tot 3/8 inch)
- ③ Achteruitsteken
- ④ 50 mm (ca. 2 inch)

De start- en eindhoek van het steekpatroon wijzigen (steek tapering functie)

U kunt de hoeken van de start en het einde van steekpatronen wijzigen. Dit is handig voor naaiprojecten met scherp gedefinieerde hoeken of decoratieve steken, met bevestiging van applicaties enz.

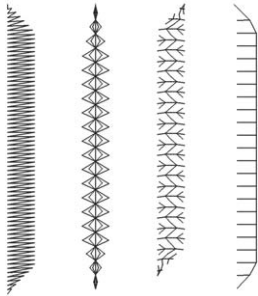

Gebruik de werkwijze om een steekpatroon volledig genaaid te laten eindigen; of maak een eigen keuze.

- Methode 1: begin met veranderen van de hoek aan het einde van het naaien door op de "Achteruitsteektoets" te drukken (pagina 142)
- Methode 2: een specifiek aantal steekpatronen naaien (pagina 143)
- Methode 3: het naai-eindpunt opgeven met een eindpunt sticker (pagina 144)

Opmerking

- Naai proefsteken met hetzelfde materiaal en steekpatroon als uw project om het resultaat te controleren. Gebruik eventueel een versteviging of steunstof.
- Gebruik de "Verstevigingssteektoets" als er aan- en afhechtsteken aan het begin en einde van het naaiwerk nodig zijn. U kunt de "Achteruitsteektoets" niet gebruiken voor verstevigingssteken wanneer de steek tapering functie actief is.

■ Methode 1: begin met veranderen van de hoek aan het einde van het naaien door op de "Achteruitsteektoets" te drukken

- 1 Druk op , vervolgens op en selecteer een steekpatroon voor taps toelopende steken.

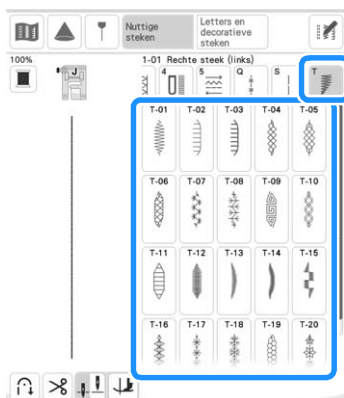

- 2 Wijzig, indien nodig, de steekbreedte en steeklengte.

- 3 Druk op en vervolgens op .

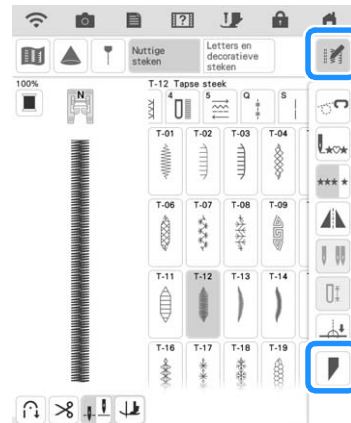

- 4 Druk op , selecteer de hoekinstellingen voor de start en het einde van het naaien en druk vervolgens op .

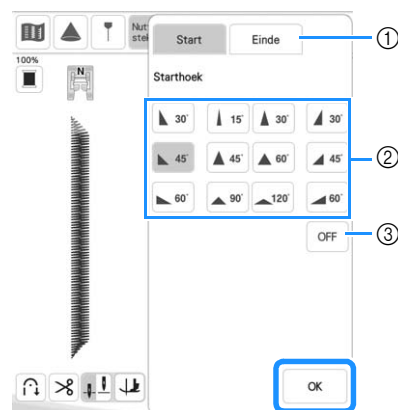

- 1 Selecteer de start of het einde van het naaien.
- 2 Selecteer een hoek.
- 3 Geef aan dat de hoek niet verandert.

- 5** Selecteer de werkwijze om de naaisteek te voltooien. Selecteer in dit voorbeeld , aangezien de hoek aan het einde van het naaien begint te veranderen wanneer u op de "Achteruitsteektoets" drukt.

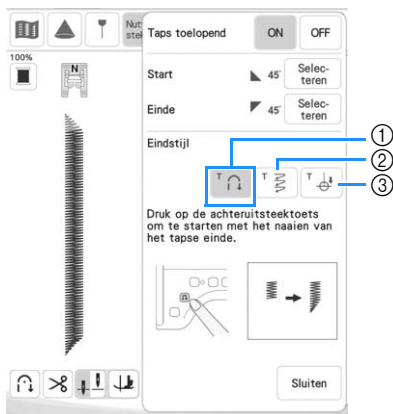

- ① Druk op de "Achteruitsteektoets" om de hoek aan het einde van het naaien te laten beginnen met veranderen; de machine stopt wanneer het naaien klaar is.
- ② De machine stopt wanneer het opgegeven aantal steekpatronen is genaaid. Het aantal opgegeven steken is inclusief het aantal steekpatronen die gebruikt worden bij de vorming van de hoek. (pagina 143)
- ③ De machine stopt waar de eindpunt sticker is bevestigd. (pagina 144)

- 6** Indien nodig, gebruikt u een krijtje om een lijn te tekenen op de plaats waar u wilt naaien.

- 7** Begin met naaien.

- 8** Nadat u de gewenste lengte hebt genaaid, drukt u op de "Achteruitsteektoets".

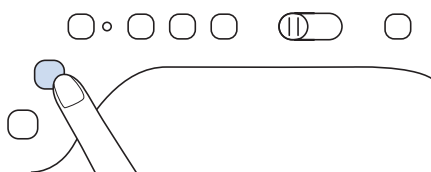

→ Wanneer u op de "Achteruitsteektoets" drukt, begint de hoek aan het einde van het naaien te veranderen; de machine stopt wanneer het naaien klaar is.

Memo

- Als u stopt met naaien op het punt waar de tapse steken aan het einde zouden moeten beginnen (door op de "Start/Stop"-toets te drukken of door uw voet van het voetpedaal te halen), drukt u op de "Achteruitsteektoets" en hervat u het naaien door op de "Start/Stop"-toets te drukken of het voetpedaal in te drukken. De tapse steken aan het einde beginnen zodra u het naaien hervat.

- 9** Wanneer het naaien klaar is, stelt u [Taps toelopend] in op [OFF] en vervolgens drukt u op .

■ Methode 2: een specifiek aantal steekpatronen naaien

Bij deze methode wordt het aantal steekpatronen opgegeven (inclusief de benodigde steken om de hoek te veranderen). Hierdoor kunnen steekpatronen met dezelfde lengte bij herhaling worden genaaid.

- 1** Raadpleeg de stappen 1 t/m 4 van "Methode 1: begin met veranderen van de hoek aan het einde van het naaien door op de "Achteruitsteektoets" te drukken" op pagina 142 om de hoekinstellingen te selecteren voor de start en het einde van het naaien.

- 2** Druk op  en geef vervolgens het aantal steekpatronen op (inclusief het aantal steekpatronen die gebruikt worden bij de vorming van de hoek).

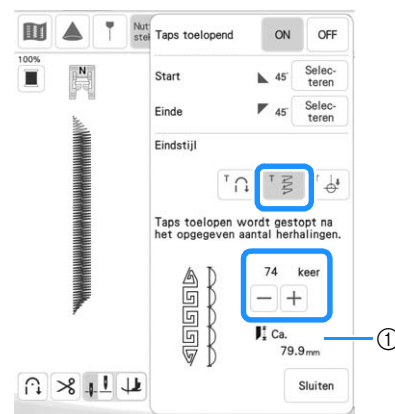

- ① Lengte van het steekpatroon bij benadering



Memo

- Het aantal steekpatronen dat wordt gebruikt om de hoek te veranderen, is afhankelijk van het patroon en de hoek. Voer een test uit om het resultaat te controleren.

- 3** Begin met naaien.

→ De naaimachine stopt automatisch wanneer het naaiwerk voltooid is.

Memo

- Als u steken in een vierkant wilt naaien, selecteert u  voor de start van het naaien en  voor het einde van het naaien. Vervolgens gaat u door met het naaien van hetzelfde steekpatroon en draait u de stof 90° nadat een lijn is genaaid. De spilinstelling is nuttig wanneer u van naairichting verandert. (pagina 76)

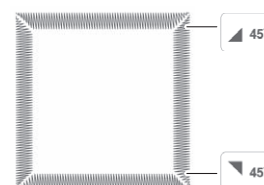

■ Methode 3: het naai-eindpunt opgeven met een eindpunt sticker

Opmerking

- Raadpleeg “Het naai-eindpunt aangeven” op pagina 86 voor meer bijzonderheden over de procedure en de voorzorgsmaatregelen.

1 Zet met een krijtje lijnen voor het naaien van het steekpatroon en voor het stikseleinde op de stof.

2 Bevestig een eindpunt sticker en vermijd daarbij het naaigebied. Bevestig de eindpunt sticker op max. 4 cm (circa 1-1/2 inch) links of rechts van de krijtlijn waarop het naai-eindpunt is getekend.

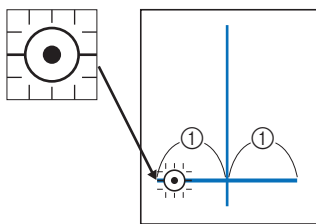

① 4 cm (circa 1-1/2 inch)

Memo

- Raadpleeg “Instelling voor tijdelijke stop” op pagina 87 als u een eindpunt sticker niet kunt bevestigen zonder daarbij het naaigebied te vermijden.



3 Raadpleeg de stappen ① t/m ④ van “Methode 1: begin met veranderen van de hoek aan het einde van het naaien door op de “Achteruitsteektoets” te drukken” op pagina 142 om de hoekinstellingen te selecteren voor de start en het einde van het naaien.

4 Druk op

- * Als de toets lichtgrijs is, kunt u deze functie niet gebruiken voor de geselecteerde steeklengte.

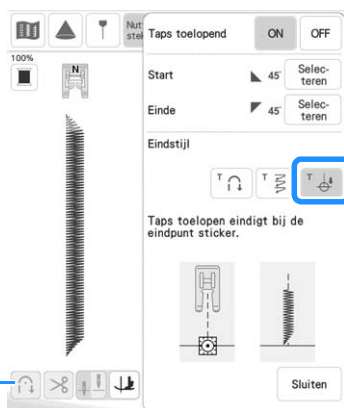

- ① De functie Automatisch verstevigungssteken naaien en de automatische draadknipfunctie zijn niet beschikbaar.

5 Begin met naaien.

- De naaimachine stopt automatisch wanneer het naaiwerk voltooid is.

6 Trek de eindpunt sticker los.

■ Instellingen opslaan

U kunt de opgegeven hoeken voor begin en einde, de tapse afwerkingsmethode en steekinstellingen opslaan in het geheugen van de machine.

1 Druk op nadat u de tapering-functie hebt ingesteld.



2 Druk op

■ Opgeslagen instellingen ophalen

1 Druk op om de opgeslagen instelling op te halen nadat u een patroon hebt geselecteerd.

2 Druk op de nummertoeets van de instellingen die u wilt ophalen en druk vervolgens op .

- * U kunt de instellingen niet ophalen als u de steek tapering functie hebt ingesteld op [ON].

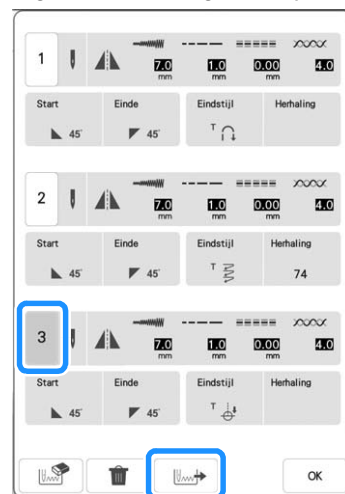

Memo

- Raadpleeg “Uw steekinstellingen opslaan in het geheugen” op pagina 96 voor meer informatie over het opslaan en ophalen van instellingen.



Hoofdstuk **4**

Lettersteken en decoratieve steken



STEEKPATRONEN KIEZEN

Druk op  en vervolgens op  om onderstaand scherm weer te geven.

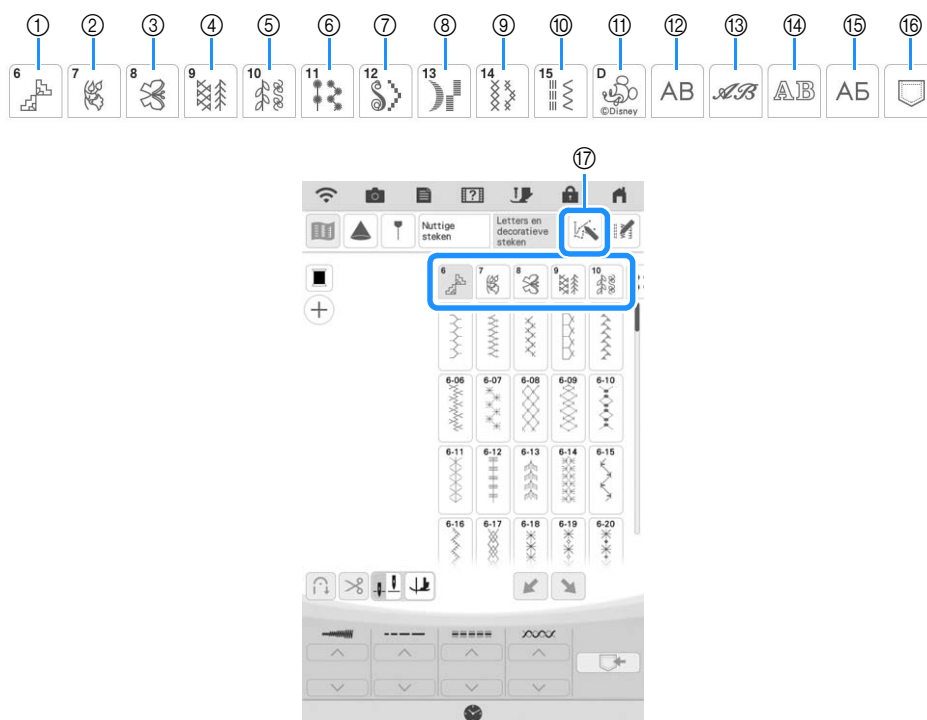

Nr.	Display	Categoriernaam
①		Brede en gevarieerde steken
②		Brede botanische steken
③		Brede motiefsteken en berichten
④		Smalle en gevarieerde steken
⑤		Smalle botanische steken
⑥		Bolletjessteken
⑦		Grote satijnsteken
⑧		Satijnsteken
⑨		Kruissteken
⑩		Combinatiesteken
⑪		Disney
⑫		Letters (Gotisch)
⑬		Letters (handschrift)
⑭		Letters (omrand)
⑮		Cyrillisch lettertype
⑯		Zak (steken geheugen) (pagina 164)
⑰		Druk op deze toets om uw eigen steken te maken met de functie "MY CUSTOM STITCH". (pagina 170)

Stekenoverzichten

Brede en gevarieerde steken

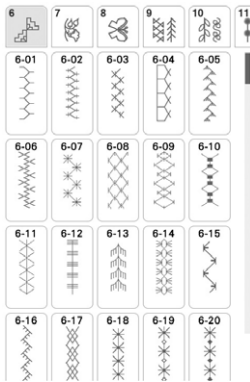

Brede botanische steken

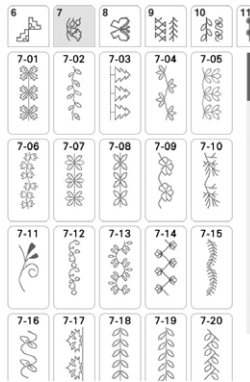

Brede motiefsteken en berichten



Smalle en gevarieerde steken

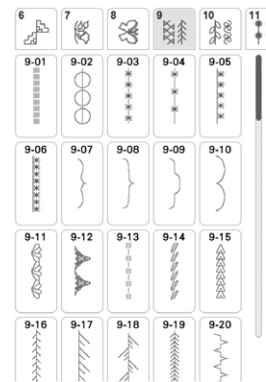

Smalle botanische steken

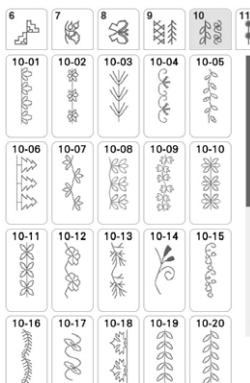

Bolletjessteken

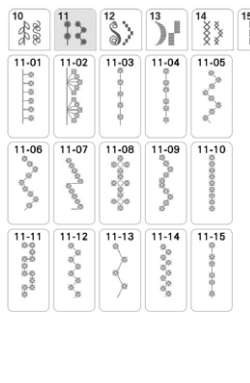

Grote satijnsteken

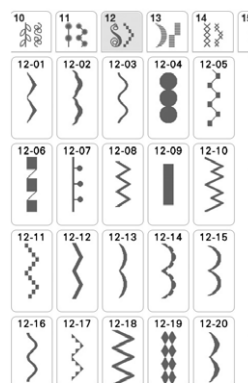

Satijnsteken

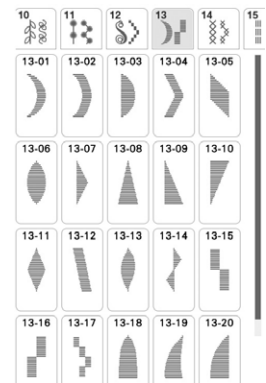

Kruissteken

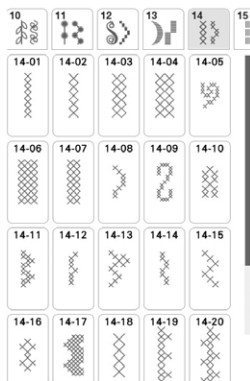

Combinatiesteken

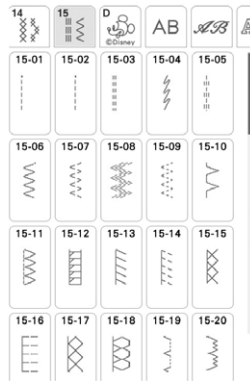

Disney

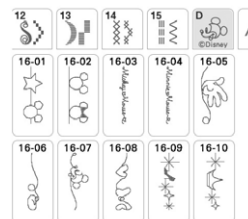

Letters (Gothisch)



Letters (handschrift)



Letters (omrand)



Cyrlisch lettertype

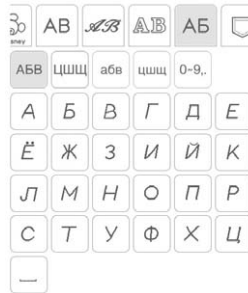

Lettersteken en decoratieve steken

Decoratieve steekpatronen selecteren

- 1 Selecteer de categorie van het steekpatroon dat u wilt naaien.
- 2 Druk op de toets van het steekpatroon dat u wilt naaien.

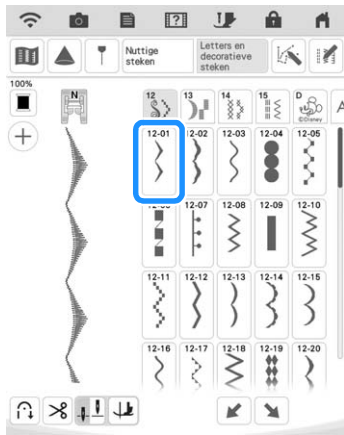

→ Het geselecteerde steekpatroon wordt weergegeven.

Lettersteekpatronen selecteren

Tekens uit de onderstaande groepen invoeren, bijvoorbeeld [Blue Sky].

- 1 Druk op **AB**, **ABC**, **AB** of **AB** om een lettertype te selecteren.



- 2 Druk op een tab om van selectiescherm te wisselen.



- 3 Druk op **ABC** en voer vervolgens [B] in.
- 4 Druk op **abc** en voer vervolgens [lue] in.

- 5 Druk op **-** om een spatie in te voeren.

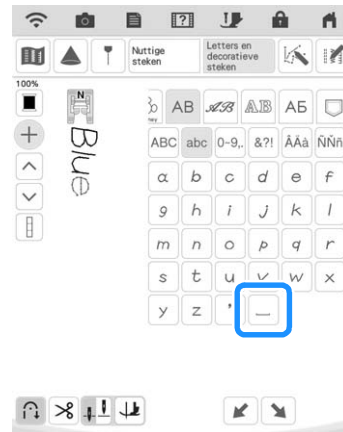



- 6 Druk opnieuw op **ABC** en voer [S] in.

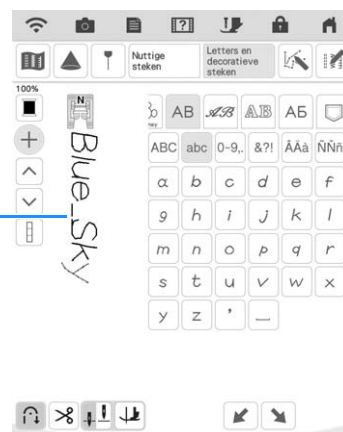
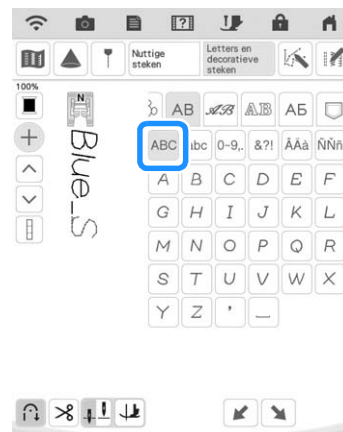

- 7 Druk op **abc** en voer vervolgens [ky] in.



- ① Sprongsteek
- * Verwijder de sprongsteken na het naaien.
- * Om letters te blijven invoeren in een ander lettertype, selecteert u het andere lettertype en herhaalt u vervolgens de procedure vanaf stap 1.

■ Letters wissen

1 Druk op  en vervolgens op  om de laatste letter te verwijderen.

- * Als u andere letters wilt verwijderen, druk op  of op  om de gewenste letter te selecteren, voordat u op  drukt.



2 Kies de juiste letter.

■ Letters toevoegen

1 Druk op  zodat op het scherm  wordt weergegeven.

2 Druk op  of  om de letter te selecteren vóór de letter waar u letters wilt toevoegen.

3 Selecteer de letter die u wilt toevoegen.



■ Spatiëring tussen letters wijzigen

U kunt de spatiëring tussen de letters wijzigen.



1 Druk op  en vervolgens op .

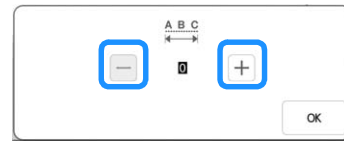

→ Het venster voor letterspatiëring verschijnt.

2 Druk op   om de ruimte tussen de letters aan te passen.



- * Druk op  om de ruimte tussen de letters te vergroten en druk op  om de ruimte tussen de letters te verkleinen.

Memo

- Wanneer u de ruimte tussen de letters op deze manier wijzigt, geldt de instelling voor alle letters. Wijzigingen van de ruimte tussen letters gelden niet alleen voor de letters die u momenteel invoert, maar ook voor reeds ingevoerde en later in te voeren letters.

STEEKPATRONEN NAAIEN

Aantrekkelijke afwerkingen maken

Bij het naaien van letters en decoratieve steekpatronen kunt u onderstaande tabel raadplegen voor de juiste combinatie van stoffen, naald en draad om het mooiste resultaat te krijgen.

Opmerking

- Andere factoren, zoals de dikte van de stof, steunstof enz., zijn ook van invloed op de steek. Naai daarom altijd een paar proefsteken voordat u aan uw project begint.
- Bij het naaien van satijnsteken kunnen de steken gaan trekken of opbollen. Bevestig daarom een steunstof.
- Leid de stof met uw hand om de stof tijdens het naaien recht en gelijkmatig door te voeren.

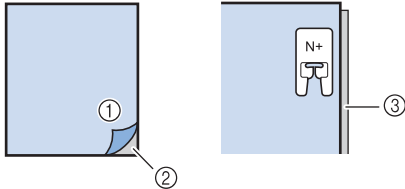
Stof	Bij stretchstof, lichte stof of grof geweven stof bevestigt u eerst steunstof aan de achterkant van de stof. Als u geen steunstof wilt gebruiken, plaats dan de stof op een stuk dun papier, zoals overtrekpapier.
	 <p>① Stof ② Steunstof ③ Dun papier</p>
Draad	nr. 50 - nr. 60
Naald	Met lichtgewichtstof, normale stof of stretchstof: ballpointnaald (goudkleurig) Met zware stof: naald voor huishoudnaaimachine 90/14
Persvoet	Vernieuwde monogramvoet "N+". Het gebruik van een andere persvoet kan slechtere resultaten geven.

Standaardnaaiwerkzaamheden

- 1 Selecteer een steekpatroon.
- 2 Bevestig de vernieuwde monogramvoet "N+".
- 3 Plaats de stof onder de persvoet, trek de bovendraad uit naar de zijkant en zet de persvoet omlaag.

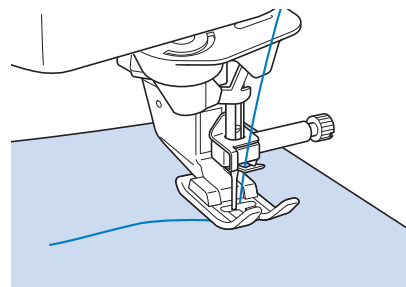

- 4 Druk op de "Start/Stop"-toets om te beginnen met naaien.

* Begin met naaien en houd de "Achteruitsteektoets" of de "Verstevigingssteektoets" ingedrukt om 3 à 4 steken te naaien.

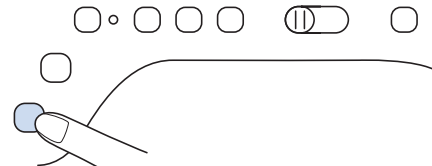

BELANGRIJK

- Als u 7 mm satijnsteken naait en de steken gaan opbollen, maakt u de steeklengte groter. Als u toch doorgaat met naaien terwijl de steken opbollen, kan de naald doorbuigen of breken ("Steeklengte instellen" op pagina 73).

Memo

- Als u tijdens het naaien de stof trekt of duwt, kan het steekpatroon verkeerd uitkomen. Afhankelijk van het steekpatroon kan er, behalve naar voren en naar achteren, ook een beweging naar links en naar rechts plaatsvinden. Leid de stof met uw hand om de stof tijdens het naaien recht en gelijkmatig door te voeren.

- 5 Druk op de "Start/Stop"-toets om te stoppen met naaien.
- 6 Houd de "Achteruitsteektoets" of de "Verstevigingssteektoets" ingedrukt om 4 verstevigingssteken te naaien.

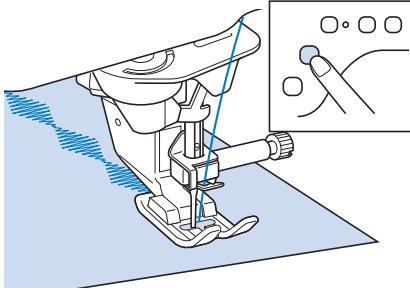

Memo

- Bij het naaien van lettersteekpatronen naait de machine automatisch verstevigingssteken aan het begin en het eind van elke letter.

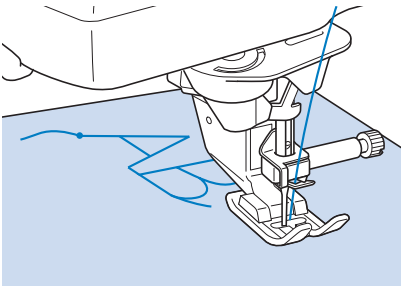

- Nadat het naaien is voltooid, gebruikt u een tornmesje om overtollig draad te verwijderen (sprongsteken).

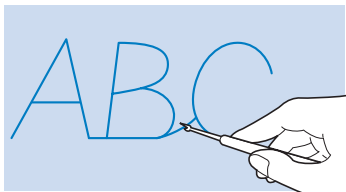

Aanpassingen

Afhankelijk van het soort of de dikte van de stof, de gebruikte steunstof, de naaisnelheid enz. wordt uw steekpatroon soms niet mooi. Naai in dat geval onder dezelfde omstandigheden als tijdens het echte naaiwerk proefsteken en pas het steekpatroon als volgt aan. Als het steekpatroon, zelfs nadat u het hebt bijgesteld op basis van het  patroon, nog niet mooi wordt, dient u elk steekpatroon afzonderlijk bij te stellen.

- 1 Druk op  en selecteer .

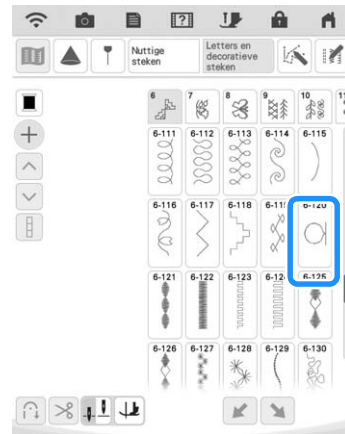

- 2 Bevestig de vernieuwde monogramvoet "N+" en naai het steekpatroon.

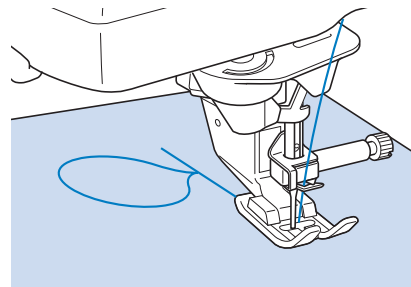

- 3 Vergelijk het afgewerkte steekpatroon met de illustratie van het juiste steekpatroon hieronder.

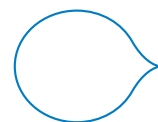

4 Druk op  en pas vervolgens het steekpatroon aan via het scherm [Verticale fijnafstelling] of [Horizontale fijnafstelling].

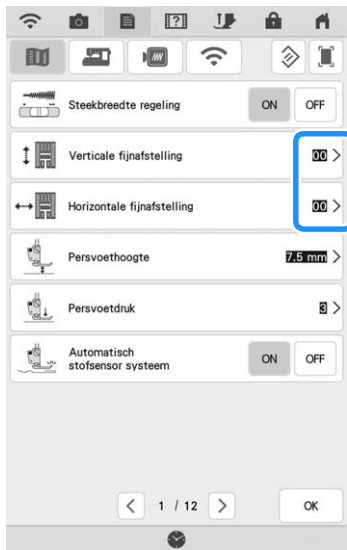

- * Zitten de steken in het steekpatroon te dicht op elkaar: druk hier om het nummer te verhogen op het scherm [Verticale fijnafstelling].
- Het steekpatroon wordt langer.



- * Zitten er open ruimten tussen de steken in het steekpatroon: druk hier om het nummer te verlagen op het scherm [Verticale fijnafstelling].
- Het steekpatroon wordt korter.

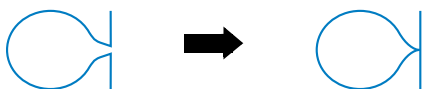

- * Als het steekpatroon naar links helt: druk hier om het nummer te verhogen op het scherm [Horizontale fijnafstelling].
- Het steekpatroon verschuift naar rechts.

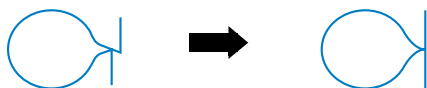

- * Als het steekpatroon naar rechts helt: druk hier om het nummer te verlagen op het scherm [Horizontale fijnafstelling].
- Het steekpatroon verschuift naar links.

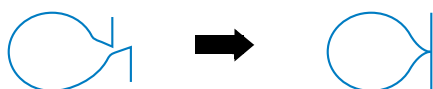

5 Naai het steekpatroon nogmaals.

- * Als het steekpatroon nu nog niet mooi is, past u het opnieuw aan totdat het steekpatroon juist is. Pas het steekpatroon aan totdat het wel goed wordt genaaid.

 **Memo**

- U kunt gewoon naaien terwijl het scherm met de instellingen op de display staat.

6 Druk op  om terug te gaan naar het oorspronkelijke scherm.

STEEKPATRONEN AANPASSEN

■ Functies van de toetsen

Met de wijzigingsfuncties kunt u alle gewenste afwerkingen maken. U kunt steekpatronen groter of kleiner maken, in spiegelbeeld enz.

Memo

- Sommige wijzigingsfuncties kunt u niet gebruiken bij bepaalde steekpatronen. Alleen de functies van de weergegeven toetsen zijn beschikbaar wanneer u een steekpatroon selecteert.

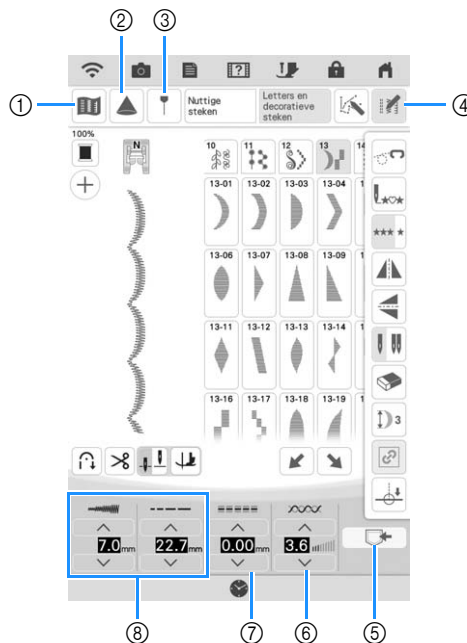

Nr.	Display	Toetsnaam	Uitleg	Pagina
①		Steekpatroontoets	Druk op deze toets om een vergrote weergave van het geselecteerde steekpatroon te maken.	95
②		Projectortoets	Druk op deze toets om de projectorfuncties te gebruiken.	82
③		Geleidelijnmarkeringtoets	Druk op deze toets om de geleidelijnmarkering weer te geven of in te stellen voor de naailijn. De geleidelijn projectie maakt het eenvoudig om mooie rechte naden en steeklijnen naaien volgens de lijnen en markeringen die geprojecteerd worden op de stof.	84
④		Bewerkingstoets steekpatroon	Druk op deze toets om bewerkingfuncties op het scherm weer te geven.	155
⑤		Geheugentoets	Gebruik deze toets om steekpatrooncombinaties of steken met aangepaste instellingen/instellingen op maat op te slaan.	163
⑥		Draadspanningstoets	Hiermee toont u de automatische draadspanningsinstelling van het geselecteerde steekpatroon. U kunt en gebruiken om de draadspanningsinstelling te wijzigen.	74
⑦		Toets [L/R-verschuiving]	Druk op om het steekpatroon naar rechts te verschuiven of druk op om het steekpatroon naar links te verschuiven. Deze functie is niet beschikbaar voor alle steekpatronen. Alleen de patronen waarvoor deze functie beschikbaar is, worden verschoven. De standaardinstelling van de machine is gemarkeerd.	73
⑧		Steekbreedte/steeklengtettoets	Weergave van de steekbreedte en steekpatroonlengte voor het geselecteerde steekpatroon. De standaardinstellingen worden gemarkeerd zichtbaar gemaakt.	72, 73

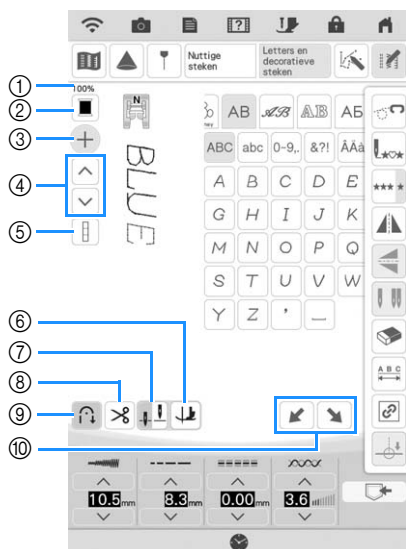

Nr.	Display	Toetsnaam	Uitleg	Pagina
①	100%	Weergavegrootte steekpatroon	Hiermee geeft u aan op welke grootte het geselecteerde steekpatroon wordt weergegeven.	—
②		Toets garenkleurwisseling	Druk op deze toets om de garenkleur te wijzigen die wordt weergegeven op het scherm.	95
③		Toets steekpatroon toevoegen	Druk op deze toets om een nieuw steekpatroon toe te voegen.	149
④	 	Toets steekpatroonselectie	Druk op deze toets om het steekpatroon te selecteren dat u wilt bewerken.	149
⑤		Toets alles aan/uit	Druk op deze toets om alleen het laatst ingevoerde steekpatroon, of alle gecombineerde steekpatronen te selecteren.	156
⑥		Draaipositie-toets / Auto-omhoogtoets	De draaipositie-toets wordt weergegeven wanneer de naaldstandinstellingstoets is ingesteld op . Druk op deze toets om de spilfunctie te selecteren. Wanneer u de spilfunctie selecteert, wordt de naald omlaag gezet wanneer de machine stopt. De persvoet wordt ondertussen iets omhoog gezet. Wanneer u weer begint te naaien, wordt de persvoet automatisch omlaag gezet. De auto-omhoogtoets wordt weergegeven wanneer de naaldstandinstellingstoets is ingesteld op . Druk op de auto-omhoogtoets om de persvoet omhoog te zetten wanneer de machine stopt.	68, 76
⑦		Toets Naaldstandinstelling	Druk op deze toets om de naaldstopstand omhoog of omlaag in te stellen. U kunt tevens de naaldstand controleren (enkel of tweeling). Enkele naald/omlaag Enkele naald/omhoog Tweelingnaald/omlaag Tweelingnaald/omhoog	50, 76
⑧		Automatische draadafknijptoets	Druk op deze toets om de functie Automatisch draadknippen in te stellen. Stel automatisch draadknippen in voordat u met naaien begint om automatisch verstevigingssteken te naaien aan het begin en het eind van het naaiwerk (afhankelijk van het steekpatroon naait de machine mogelijk achteruit). Ook worden de draden na het naaien afgeknipt.	75
⑨		Automatische verstevigingssteektoets	Druk op deze toets om de instelling voor automatische verstevigingssteken (achteruit naaien) te gebruiken. Als u deze instelling kiest voordat u met naaien begint, worden er automatisch verstevigingssteken genaaid aan het begin en het eind van het naaiwerk (afhankelijk van het steekpatroon naait de machine mogelijk achteruit).	66
⑩		Toets voor trapeffect	Druk op deze toets om trapgewijs verspringende steekpatronen te maken.	161

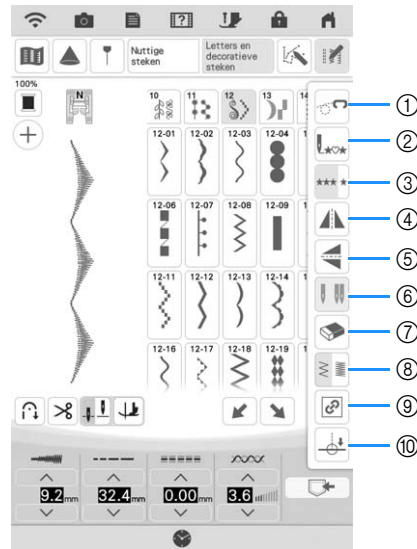

Memo

- Bewerkingsfunctietoetsen zijn te vinden nadat u op hebt gedrukt.



Nr.	Display	Toetsnaam	Uitleg	Pagina
①		Vrijmodustoets/toets voor naaien uit de vrije hand	Druk op deze toets om uit de vrije hand te naaien/quiltten. De transporteur wordt omlaag gezet en de persvoet wordt op een geschikte hoogte gezet voor vrij quiltten.	112
②		Terug naar begintoets	Zodra er gestopt is met naaien, kan op deze toets gedrukt worden om een nieuwe steek vanaf het begin van het steekpatroon te laten starten.	95
③		Enkele/meerdere stekentoets	Druk op deze toets om een keuze te maken tussen het naaien van één volledige steek of het doornaaien van meerdere steken achter elkaar.	156
④		Horizontale spiegeltoets	Nadat u het steekpatroon hebt geselecteerd, kunt u met deze toets een horizontaal spiegelbeeld van het steekpatroon maken.	156
⑤		Verticale spiegeltoets	Nadat u het steekpatroon hebt geselecteerd, kunt u met deze toets een verticaal spiegelbeeld van het steekpatroon maken.	156
⑥		Enkele/tweelingnaaldtoets	Druk op deze toets om de tweelingnaaldmodus te selecteren. Telkens wanneer u op deze toets drukt, schakelt u tussen enkele naaldstand en tweelingnaaldstand. Als de toets op het scherm lichtgrijs is, kunt u het geselecteerde steekpatroon niet in de tweelingnaaldstand naaien.	50
⑦		Wissentoets	Als u een fout maakt bij het kiezen van een steekpatroon, kunt u uw fout met deze toets ongedaan maken. Als u een fout maakt bij het combineren van een steekpatronen, kunt u steekpatronen wissen met deze toets.	149
⑧	Een van de onderstaande drie toetsen wordt weergegeven, afhankelijk van het steekpatroon dat u hebt geselecteerd.			
		Draaddichtheidstoets	Nadat u het steekpatroon hebt gekozen, kunt u de draaddichtheid van het steekpatroon met deze toets wijzigen.	157
		Verlengtoets	Wanneer u satijnsteekpatronen van 7 mm hebt geselecteerd, kunt u met deze toets kiezen uit 5 automatische lengte-instellingen zonder de instellingen van de steekbreedte van de zigzagsteek of de steeklengte te wijzigen.	156
		Spatiëringtoets	Druk op deze toets om de spatiëring in lettersteekpatronen te wijzigen.	149
⑨		Toets verhouding behouden	Druk op deze toets om de verhouding te behouden als het steekpatroon wordt vergroot of verkleind.	156
⑩		Toets voor Instelling eindpunt	Druk op deze toets om het naai-eindpunt op te geven.	86

Grootte wijzigen

Selecteer een steekpatroon en druk vervolgens op  of  om de steekbreedte en steekpatroonlengte te wijzigen.

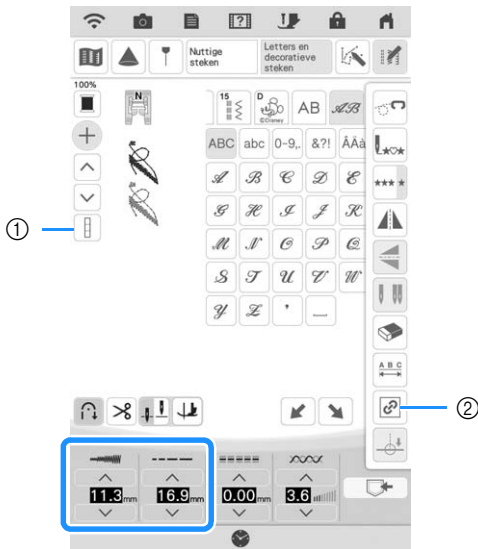



① Als de toets alles aan/uit wordt weergegeven als , dan kan het formaat van alle steekpatronen worden gewijzigd.



② Als de toets verhouding behouden wordt weergegeven als , kan het formaat van het steekpatroon worden gewijzigd terwijl de verhouding wordt gehandhaafd.





Lengte van steekpatronen wijzigen (alleen bij 7 mm satijnsteekpatronen)

Wanneer u satijnsteekpatronen van 7 mm hebt geselecteerd, druk op  en vervolgens op  om te kiezen uit 5 automatische lengte-instellingen zonder de instellingen van de steekbreedte van de zigzagsteek of de steeklengte te wijzigen.





Verticaal gespiegeld patroon maken

Als u een verticaal spiegelbeeld wilt maken, selecteert u een steekpatroon, druk op  en vervolgens op .





Horizontaal gespiegeld patroon maken

Als u een horizontaal spiegelbeeld wilt maken, selecteert u een steekpatroon, druk op  en vervolgens op .



Meerdere steken van een steekpatroon naaien



Druk op  en vervolgens op  om te kiezen of u meerdere steken of een enkele steek van een steekpatroon wilt naaien.



Memo



- Als u een geheel steekpatroon wilt afmaken terwijl u meerdere steken van een steekpatroon ononderbroken naait, kunt u tijdens het naaien op  drukken. De machine stopt automatisch wanneer de steek geheel voltooid is.

Draaddichtheid wijzigen (alleen voor Grote satijnsteken)

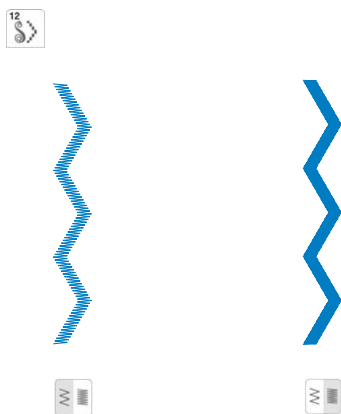
Nadat u het satijnsteekpatroon hebt geselecteerd, druk op  en vervolgens op  om de gewenste draaddichtheid te selecteren.



BELANGRIJK

- Als de steken ophopen wanneer u de draaddichtheid hebt ingesteld op , herstelt u de steekdichtheid tot . Als u toch doorgaat met naaien terwijl de steken ophopen, kan de naald buigen of breken.

Memo

- Als de alles selecteren aan/uit-toets wordt weergegeven als , dan kan de draaddichtheid van alle steekpatronen worden gewijzigd.



STEKPATRONEN COMBINEREN

U kunt allerlei steekpatronen combineren, zoals lettersteken, kruissteken, satijnsteken of steken die u ontwerpt met de functie MY CUSTOM STITCH (in hoofdstuk 5 vindt u informatie over MY CUSTOM STITCH). Ook kunt u steekpatronen van verschillend formaat, spiegelbeeldpatronen en andere combineren.

Diverse steekpatronen controleren

Voorbeeld:



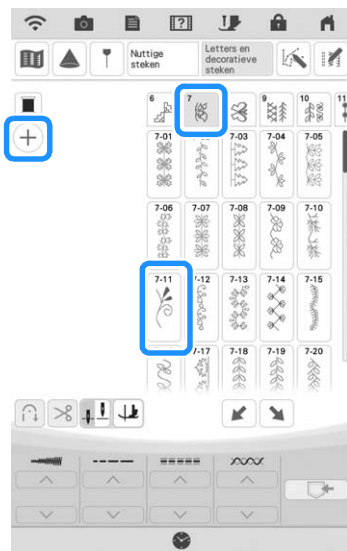

1 Selecteer  en druk vervolgens op .



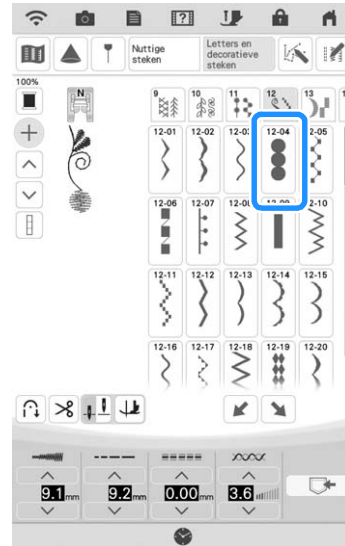

2 Selecteer .

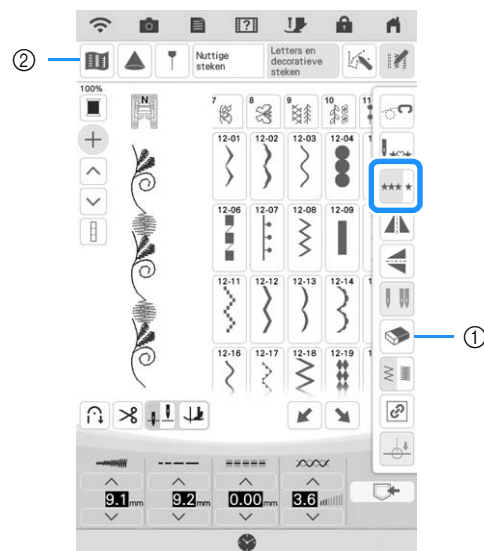

3 Druk op  en vervolgens op  om  weer te geven en het steekpatroon ononderbroken te kunnen naaien.



- ① Druk op  om het laatst ingevoerde steekpatroon te verwijderen. Als u een ander steekpatroon wilt verwijderen, druk op  of op  om het gewenste steekpatroon te selecteren, voordat u op  drukt.
- ② Druk op deze toets om een afbeelding van het gehele gecombineerde steekpatroon weer te geven.

Grote en kleine steekpatronen combineren

Voorbeeld:







- 1 Selecteer  .
- 2 Druk op  zodat  wordt weergegeven.
- 3 Selecteer  opnieuw en druk vervolgens op  of op  in de breedte- of lengte-instellingen om het formaat te wijzigen.



→ Het formaat van het steekpatroon wordt gewijzigd.

Memo

- Druk op  en vervolgens op  om het formaat van het steekpatroon te wijzigen en de verhouding te behouden. Als deze toets lichtgrijs is, kunt u deze functie niet gebruiken voor de geselecteerde steekpatronen.

- 4 Druk op  en vervolgens op  om  weer te geven en het steekpatroon ononderbroken te kunnen naaien.



→ Het opgegeven steekpatroon wordt herhaald.

Horizontale gespiegelde steekpatronen combineren

Voorbeeld:



- 1 Selecteer  .
- 2 Druk op  .

- 3** Selecteer  opnieuw, druk op  en vervolgens op .



→ Het steekpatroon wordt gedraaid langs een verticale as.

- 4** Druk op  om  weer te geven en het steekpatroon ononderbroken te kunnen naaien.







→ Het opgegeven steekpatroon wordt herhaald.

Steekpatronen van verschillende lengtes combineren

Voorbeeld:



- 1** Selecteer , druk op  en vervolgens eenmaal op .

→ De lengte van de afbeelding wordt ingesteld op .

- 2** Druk op .

- 3** Selecteer , druk op  en vervolgens 3 maal op .

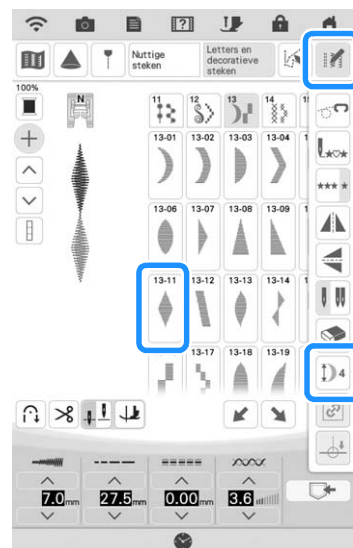

→ De lengte van de afbeelding wordt ingesteld op .

- 4 Druk op en vervolgens op om weer te geven en het steekpatroon ononderbroken te kunnen naaien.

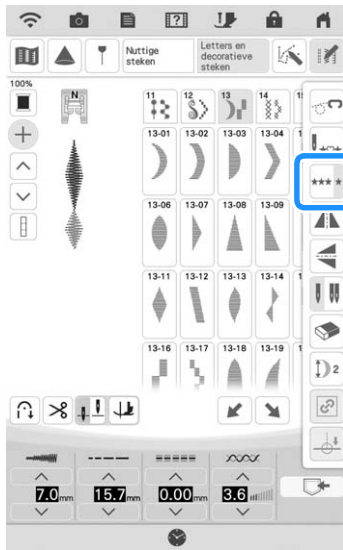

→ Het opgegeven steekpatroon wordt herhaald.

Trapgewijze patronen maken

U kunt met de toetsen een trapgewijs effect creëren (stappatronen).

- * Druk op om het steekpatroon naar links te verplaatsen op een afstand die gelijk is aan de helft van de grootte van het steekpatroon.
- * Druk op om het steekpatroon naar rechts te verplaatsen op een afstand die gelijk is aan de helft van de grootte van het steekpatroon.

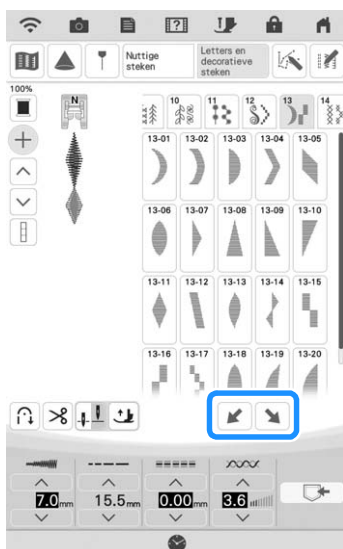

Voorbeeld:



- 1 Selecteer .

- 2 Druk op en vervolgens op .

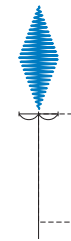

→ Het volgende steekpatroon wordt naar rechts verplaatst.

- 3 Selecteer opnieuw.

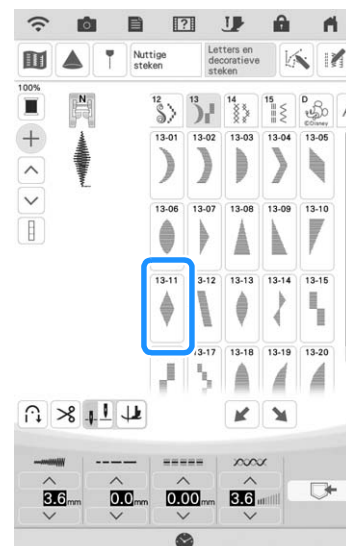

4 Druk op .



→ Het volgende steekpatroon wordt naar links verplaatst.

5 Druk op  en vervolgens op .

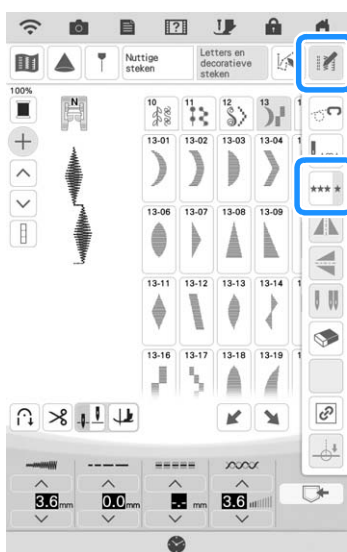

→ Het opgegeven steekpatroon wordt herhaald.

■ Nog enkele voorbeelden

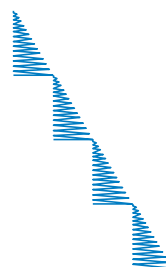
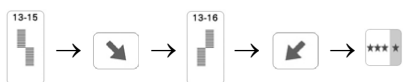

GEBRUIK VAN DE GEHEUGENFUNCTIE

Memo

- Raadpleeg “SPECIFICATIES” op pagina 194 voor meer informatie over de geheugenfunctie.

Steekpatronen opslaan

U kunt veelgebruikte steekpatronen opslaan in het geheugen van de machine of op een USB-medium.

Opmerking

- Zet de machine niet uit terwijl [Opslaan...] wordt weergegeven. Dan raakt u het steekpatroon dat wordt opgeslagen kwijt.

1 Druk op .



2 Wanneer u het steekpatroon wilt opslaan op een USB-medium, plaatst u het USB-medium in de USB-poort van de machine.

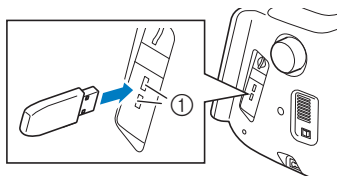

① USB-poorten

3 Druk op de gewenste bestemming om opslaan te starten.

- * Druk op om terug te keren naar het oorspronkelijke scherm zonder op te slaan.

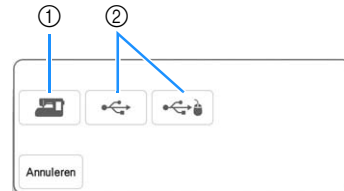

- ① Opslaan in het machinegeheugen.
- ② Opslaan op een USB-medium. Het steekpatroon wordt opgeslagen in de map [bPocket].

Als het geheugen vol is

Als het volgende scherm verschijnt terwijl u probeert een steekpatroon op te slaan, dan is het geheugen te vol en kan het momenteel geselecteerde steekpatroon niet worden opgeslagen. Als u het steekpatroon toch in het geheugen wilt opslaan, moet u eerst een eerder opgeslagen steekpatroon wissen. Druk op en raadpleeg vervolgens “Steekpatronen ophalen” op pagina 164 en “Opgeslagen bestand beheren” op pagina 165.



4

Lettersteken en decoratieve steken

Steekpatronen ophalen

U kunt de steekpatronen ophalen die zijn opgeslagen in het geheugen van de machine of op een USB-medium.

- 1 Wanneer u steekpatronen wilt ophalen van een USB-medium, plaatst u het USB-medium in de USB-poort van de machine.

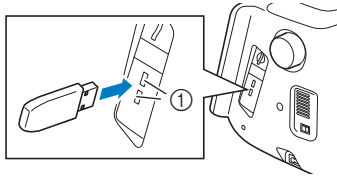

① USB-poort

- 2 Druk op .



- 3 Druk op de gewenste bron. Druk in dit geval op .

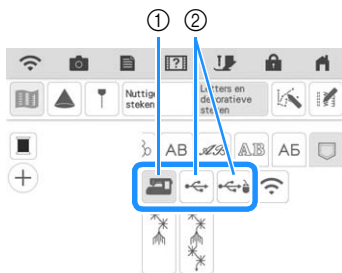

① Ophalen uit het machinegeheugen.
② Ophalen van een USB-medium.

Memo

- Druk op  wanneer er een submap is op het USB-medium.

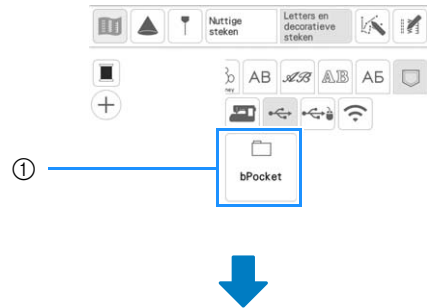

- ① Mapnaam
 - ② Steekpatronen in een map.
 - ③ Pad
- * Druk op  om terug te gaan naar de vorige map.

- 4 Druk op de toets van het steekpatroon dat u wilt ophalen.

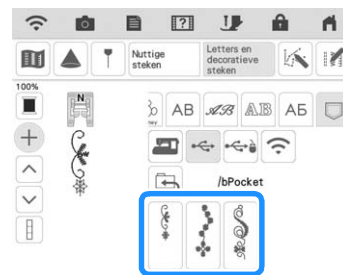

Memo

- Raadpleeg “Opgeslagen bestand beheren” op pagina 165 voor instructies voor het verwijderen van opgeslagen bestanden of het opslaan ervan in het geheugen van de machine via een USB-medium.

Opgeslagen bestand beheren



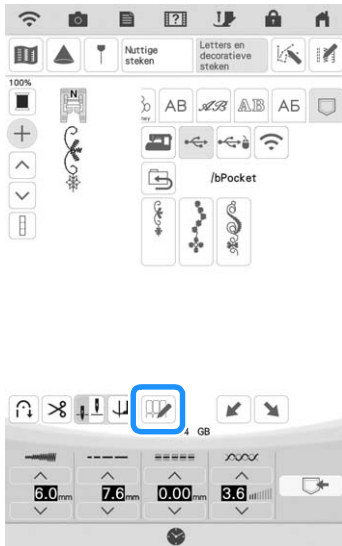

U kunt het opgeslagen bestand verwijderen of in het geheugen van de machine opslaan via een USB-medium.

- 1 Druk op  en druk op het steekpatroon dat u wilt beheren.



- 2 Kies de opdracht.



	Alle steekpatronen selecteren.
	Alle steekpatronen deselecteren.
	Alle geselecteerde steekpatronen verwijderen.
	Alle geselecteerde steekpatronen opslaan in het geheugen van de machine.

Steekpatronen overdragen naar de machine (PE-DESIGN op deze machine)

Zie voor uitvoerige procedures de PE-DESIGN-handleiding (versie 11 of hoger).

- 1 Druk in het steekpatroon-selectiescherm op  en vervolgens op .

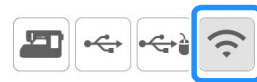

→ De steekpatronen die via de toepassing zijn overgedragen, worden weergegeven.



Hoofdstuk **5**

MY CUSTOM STITCH

STEEK ONTWERPEN

Met de functie MY CUSTOM STITCH kunt u zelfgemaakte steken registreren. U kunt ook creaties van MY CUSTOM STITCH combineren met ingebouwde letters. (pagina 158)

Memo

- Steken die u maakt met MY CUSTOM STITCH kunnen maximaal 7 mm (ca. 9/32 inch) breed en 37 mm (ca. 1-1/3 inch) lang zijn.
- Steken kunt u gemakkelijker ontwerpen met MY CUSTOM STITCH als u deze eerst tekent op het bijgeleverde raster.

1 Teken het steekontwerp op het raster.

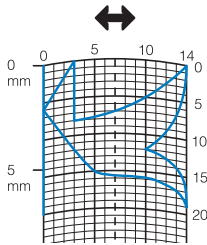

Memo

- Vereenvoudig het ontwerp zo dat het in een doorlopende lijn kan worden genaaid. Voor een mooiere steek kunt u het ontwerp beëindigen met elkaar kruisende lijnen.

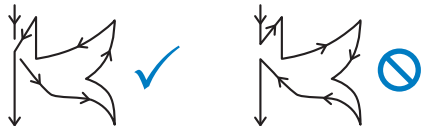

Als het ontwerp meerdere malen wordt herhaald en u de begin- en eindpunt wilt verbinden, moeten de beginpunt en de eindpunt zich steeds op dezelfde hoogte bevinden.



2 Kies de spatïering van de steek.

- * Door de spatïering van een steek aan te passen kunt u verschillende steekpatronen maken met één steek.

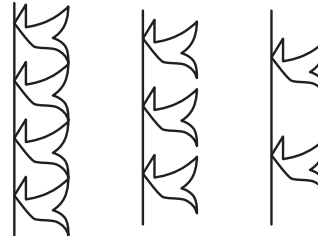
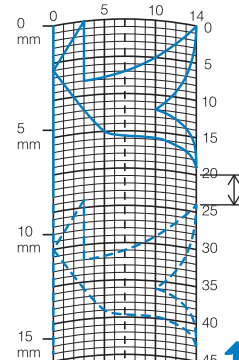

3 Plaats punten waar het steekpatroon het raster snijdt en verbind alle punten met een lijn.

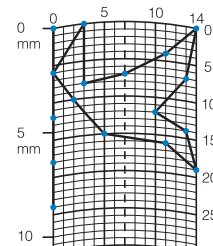

4 Bepaal de x- en y-coördinaten van elke gemarkeerde punt.

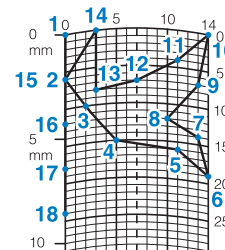

Memo

- Hiermee bepaalt u hoe de steek zal worden genaaid.

Voorbeelden van eigen steken

	Steek	1	2	3	4	5	6	7	8	9	10	11	12	13	14	15
		0	12	18	22	23	21	17	14	12	9	6	3	1	3	6
		0	0	3	6	10	13	14	13	11	13	14	13	10	6	3
	Steek	16	17	18	19	20	21	22	23	24	25	26	27	28	29	30
		12	41	43	40	41	38	35	32	30	32	35	41	45	47	44
		0	0	4	7	11	13	14	13	10	6	3	0	0	4	7
	Steek	31	32	33	34	35	36	37	38	39	40	41	42	43	44	45
	45	47	50	54	56	55	51	45	70							
	11	13	14	13	10	6	3	0	0							

	Steek	1	2	3	4	5	6	7	8	9	10	11	12	13	14	15
		0	30	32	32	32	33	35	35	37	35	32	30	30	29	26
		0	0	1	7	10	12	11	8	12	14	14	11	5	3	8
	Steek	16	17	18	19	20	21	22	23	24	25	26	27	28	29	30
		24	18	13	12	13	10	12	8	12	7	12	6	10	5	10
		10	13	14	14	12	11	10	9	8	6	6	3	2	0	2
	Steek	31	32	33	34	35	36	37	38	39	40	41	42	43	44	45
	16	19	23	22	17	22	23	19	42							
	1	0	0	6	10	6	0	0	0							



	Steek	1	2	3	4	5	6	7	8	9	10	11	12	13	14	15
		0	3	5	8	12	17	20	24	27	29	31	32	30	27	24
		0	5	8	11	13	14	14	13	12	11	9	6	3	1	0
	Steek	16	17	18	19	20	21	22	23	24	25	26	27	28	29	30
		21	18	16	15	15	16	18	21	25	28	33	37	41	43	44
		0	1	3	5	8	10	12	13	14	14	13	11	8	5	0
	Steek	31	32	33	34	35	36	37	38	39	40	41	42	43	44	45





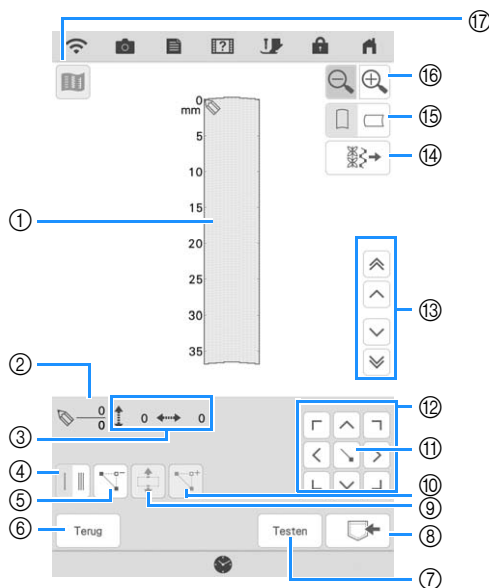









	Steek	1	2	3	4	5	6	7	8	9	10	11	12	13	14	15
		0	5	4	5	8	7	8	11	11	11	16	11	7	4	0
		7	7	3	7	7	0	7	7	3	7	7	3	0	3	7
	Steek	16	17	18	19	20	21	22	23	24	25	26	27	28	29	30
		4	7	11	16	21	20	21	24	23	24	27	27	27	32	27
		11	14	11	7	7	11	7	7	14	7	7	11	7	7	11
	Steek	31	32	33	34	35	36	37	38	39	40	41	42	43	44	45
	23	20	16	20	23	27	32									
	14	11	7	3	0	3	7									



STEEKGEGEVENS INVOEREN

■ Functies van de toetsen



- ① Hier wordt de steek getoond die u momenteel ontwerpt.
- ② Toont het nummer van de geplaatste punt boven het totaal aantal punten in de steek.
- ③ Toont de y-coördinaat van  boven de x-coördinaat van .



Nr.	Display	Toetsnaam	Uitleg	Pagina
④		Enkele/drievoudige-steektoets	Druk op deze toets om te selecteren of er tussen twee punten een of drie steken worden genaaid.	171
⑤		Puntwissenttoets	Druk op deze toets om een geselecteerde punt te wissen.	172
⑥	Terug	Terugtoets	Druk op deze toets om het steekgegevensinvoerscherm af te sluiten.	—
⑦	Testen	Testtoets	Druk op deze toets om de steek proef te naaien.	172, 175
⑧		MY CUSTOM STITCH geheugentoets	Druk op deze toets om de steek op te slaan die u maakt.	175
⑨		Groeperentoets	Druk op deze toets om punten te groeperen en samen te verplaatsen.	173
⑩		Invoegentoets	Druk op deze toets om nieuwe punten in te voeren op het steekontwerp.	173
⑪		Instellingstoets	Druk op deze toets om een punt te plaatsen op het steekontwerp.	171-173
⑫		Pijltjestoetsen	Met deze toetsen verplaatst u  over het weergavevlak.	171-174
⑬		Punt-naar-punttoets	Met deze toetsen verplaatst u  van punt naar punt op de steek, of naar de eerste of laatste punt die u hebt ingevoerd op de steek.	172-173
⑭		Steekbewerkingstoets	Druk op deze toets om de naaisteken in de machine te bewerken.	174
⑮		Rasterrichtingtoets	Druk op deze toets om de richting van het rastervel te wijzigen.	171
⑯		Vergroenttoets	Druk op deze toets om een vergrote afbeelding weer te geven van de steek die u maakt.	171
⑰		Steekpatroontoets	Druk op deze toets om een afbeelding van de steek weer te geven.	172

1 Druk op  en vervolgens op .

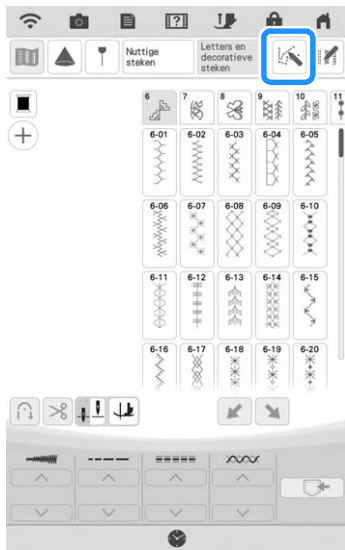
2 Druk op .



3 Met  verplaatst u  naar de coördinaten van de eerste punt op het raster.

- * Druk op  om de richting van het raster te wijzigen.
- * Druk op  om de afbeelding te vergroten van de steek die u maakt.

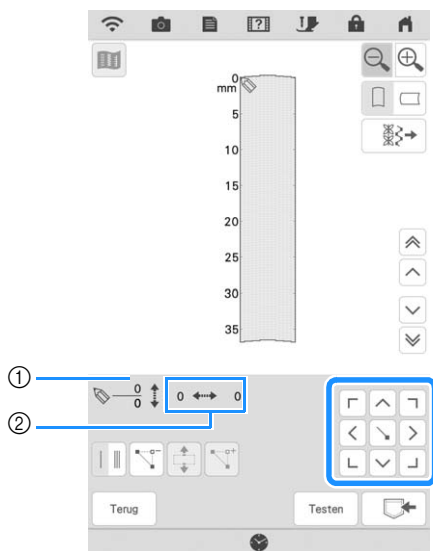

- ① Momenteel geselecteerde punt/Totaal aantal punten
- ② Coördinaten van 

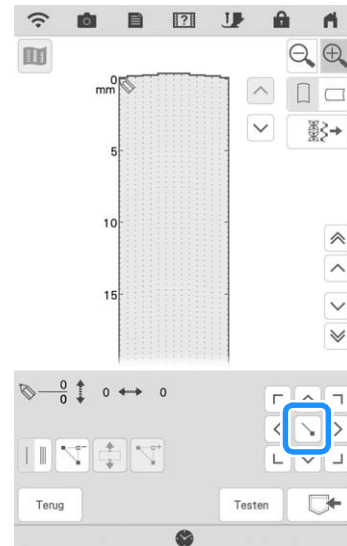

4 Druk op  om de punt toe te voegen die wordt aangegeven met .

- * Als u coördinaten wilt invoegen met de stylus met dubbele functie of met de stylus pen met fijne punt, verplaats de tip van de pen dan naar een gewenste punt. Als u de pen loslaat van het scherm, wordt op deze coördinaten een punt ingevoerd in de grafiek. Het nummer van de momenteel geselecteerde punt en het totaal aantal punten wordt getoond.



5 Selecteer of één of drie steken worden genaaid tussen de eerste twee punten.

- * Als u drievoudige steken wilt naaien, druk op de toets zodat deze wordt weergegeven als .

6 Met  verplaatst u  naar de tweede punt en vervolgens druk op .

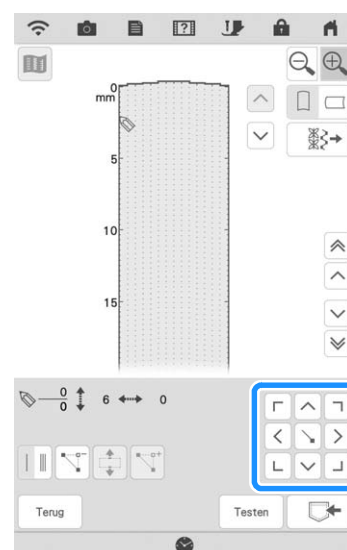

7 Herhaal bovenstaande stappen voor elke punt die u op het raster hebt getekend totdat het steekontwerp als een doorlopende lijn op het scherm is getekend.

- * Druk op om een geselecteerde, opgegeven punt te verwijderen.
- * Druk op om de steek proef te naaien.
- * Druk op om terug te gaan naar het oorspronkelijke scherm.
- * Druk op om een afbeelding van de steek weer te geven.

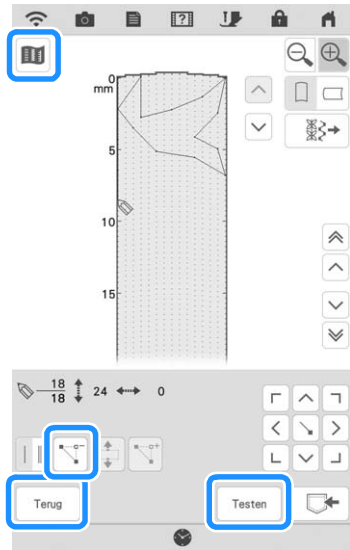

Memo

- Als u punten hebt ingevoerd die te dicht op elkaar zitten, wordt de stof misschien niet goed doorgevoerd. Wijzig de steekgegevens zo dat er meer ruimte tussen de punten is.
- Als het steekontwerp meerdere malen moet worden herhaald en de begin- en eindpunt moet worden verbonden, zorg dan dat er verbindingssteken worden toegevoegd, zodat de steken elkaar niet overlappen.

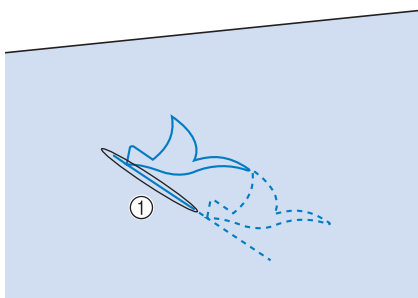

① Verbindingssteken

- U kunt het raster aanraken om de punt te plaatsen. U kunt ook een pen of de pijltoetsen op het scherm gebruiken.

■ Punt verplaatsen

1 Druk op of om te verplaatsen naar de punt die u wilt verplaatsen.

- * Als u wilt verplaatsen naar de eerste punt, druk op .
- * Als u wilt verplaatsen naar de laatste punt, druk op .

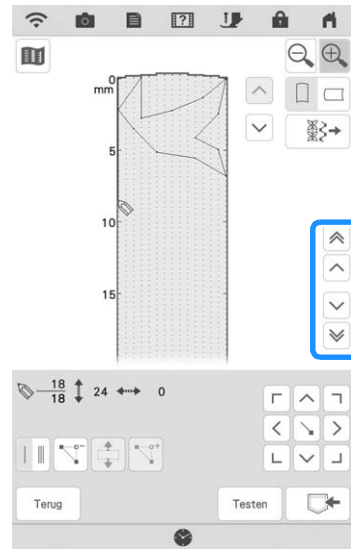

2 Met kunt u de punt verplaatsen.

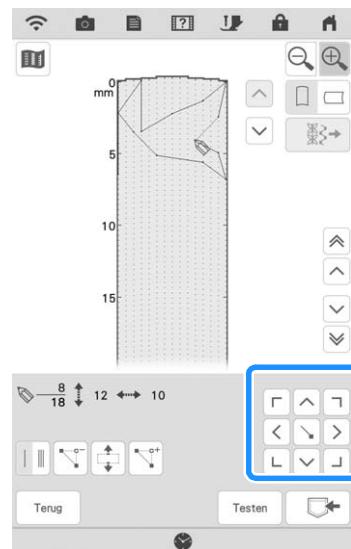

- * U kunt ook verplaatsen met de stylus met dubbele functie of met de stylus pen met fijne punt.

■ Ontwerp gedeeltelijk of geheel verplaatsen

1 Druk op .

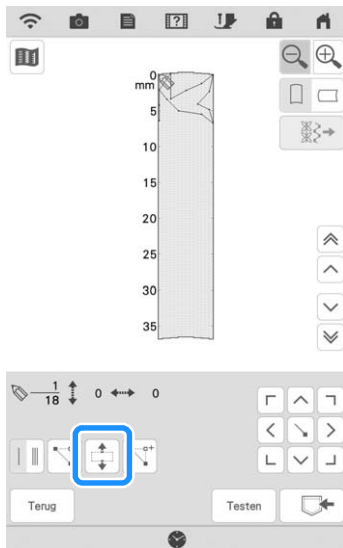

→ De geselecteerde punt en alle punten die zijn ingevoerd nadat deze punt is geselecteerd.

2 Druk op  of  om het gedeelte te verplaatsen.

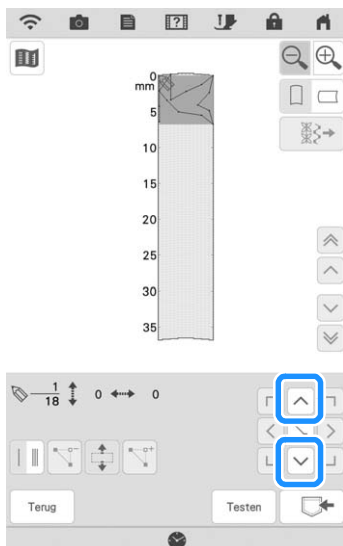



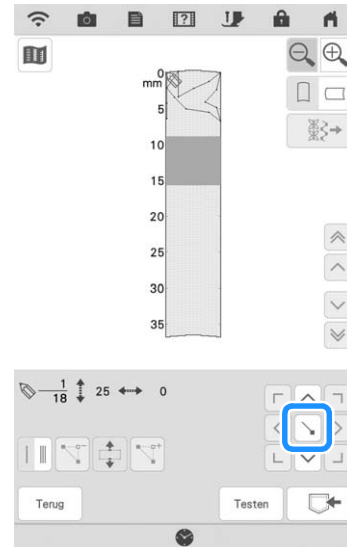

3 Druk op .



→ Het gedeelte wordt verplaatst.

■ Nieuwe punten invoegen

1 Druk op  of  om  te verplaatsen naar de plek in het ontwerp waar u een nieuwe punt wilt toevoegen.

- * Als u  wilt verplaatsen naar de eerste punt, druk op .
- * Als u  wilt verplaatsen naar de laatste punt, druk op .

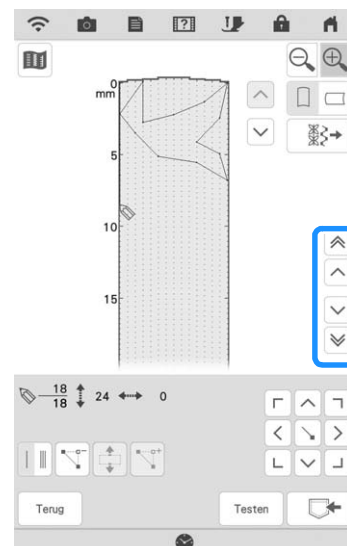

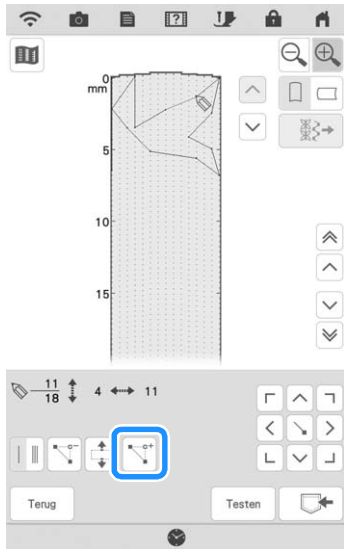

2 Druk op .

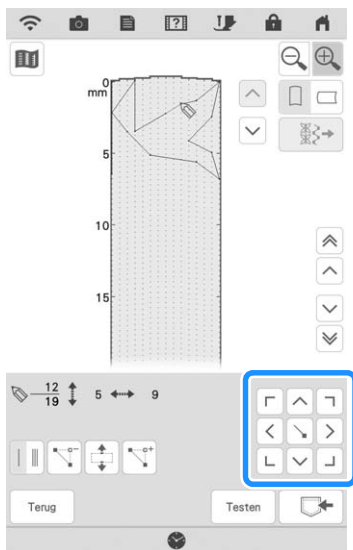

→ Er wordt een nieuwe punt ingevoerd en  wordt daar naartoe verplaatst.

3 Met  kunt u de punt verplaatsen.



* U kunt  ook verplaatsen met de stylus met dubbele functie of met de stylus pen met fijne punt.

Steek die is opgeslagen op de machine bewerken

1 Druk op .

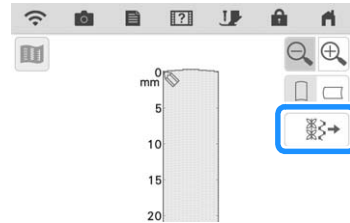

2 Selecteer de steekcategorie en de steek die u wilt bewerken.

* Schuif om de andere steken weer te geven.

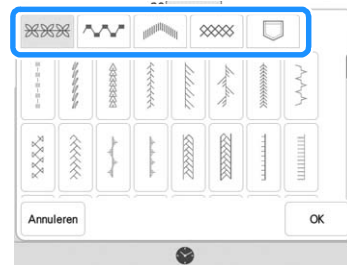

→ De geselecteerde steek wordt in het raster weergegeven.

3 Druk op .

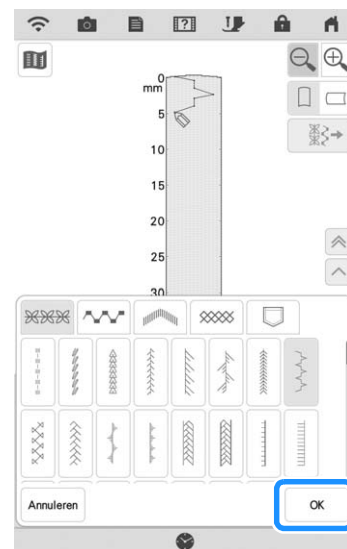

→ Bewerk de steek naar wens.

GEBRUIK VAN OPGESLAGEN EIGEN STEKEN

Eigen steken opslaan in uw lijst

Steekpatronen die gemaakt zijn met de functie MY CUSTOM STITCH kunt u opslaan voor toekomstig gebruik.

1 Druk op .

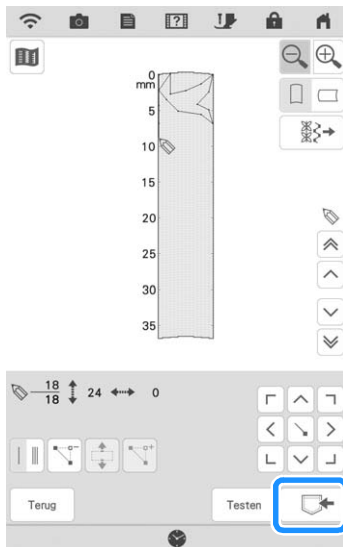

2 Raak het gewenste pictogram aan naar het geheugen.



Opmerking

- Als het bestand op USB wordt opgeslagen, plaats dan een USB-medium in de USB-poort.

Druk op  om een test te naaien, voordat de steek wordt opgeslagen.

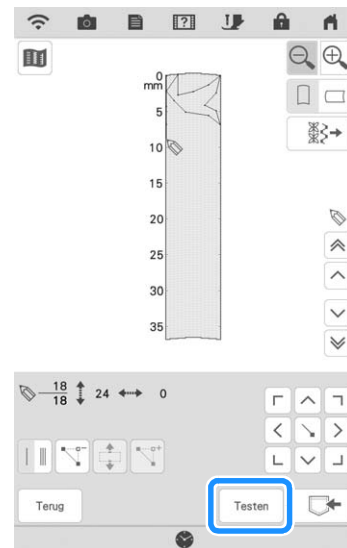

Memo

- Het duurt enkele seconden om een steekpatroon op te slaan.
- Voor bijzonderheden over het ophalen van een opgeslagen steekpatroon, zie pagina 176.

Opmerking

- Zet de machine niet uit terwijl het bericht [Opslaan...] wordt weergegeven, anders kunnen de steekpatroongegevens die u opslaat, verloren gaan.

Als het geheugen vol is

Als het volgende scherm verschijnt terwijl u probeert een steekpatroon op te slaan, dan is het geheugen te vol en kan het momenteel geselecteerde steekpatroon niet worden opgeslagen. Als u het steekpatroon toch in het geheugen wilt opslaan, moet u eerst een eerder opgeslagen steekpatroon wissen. Druk op  en raadpleeg vervolgens "Steekpatronen ophalen" op pagina 164 en "Opgeslagen bestand beheren" op pagina 165.



Opgeslagen steken ophalen

1 Druk op .

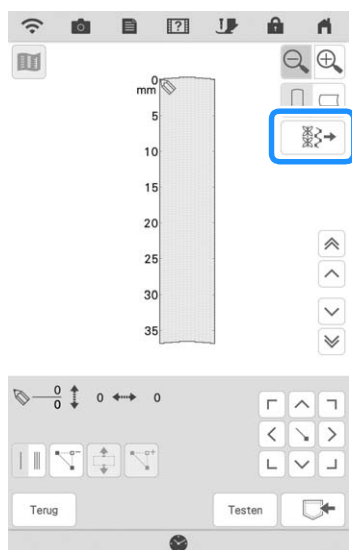

Memo

- U kunt de steken ook ophalen via de procedure voor het ophalen van decoratieve steken of lettersteken. Zie pagina 164.

2 Druk op .

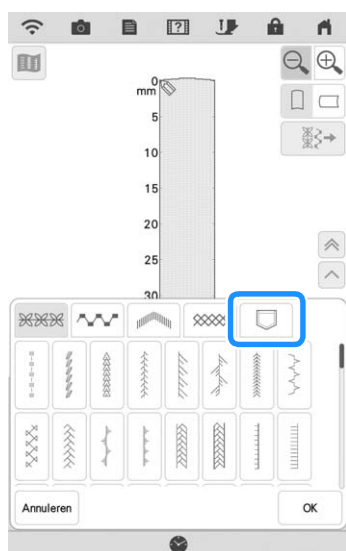

3 Kies ,  of  om op te halen.

- * Druk op om terug te gaan naar het oorspronkelijke scherm zonder een steekpatroon op te halen.

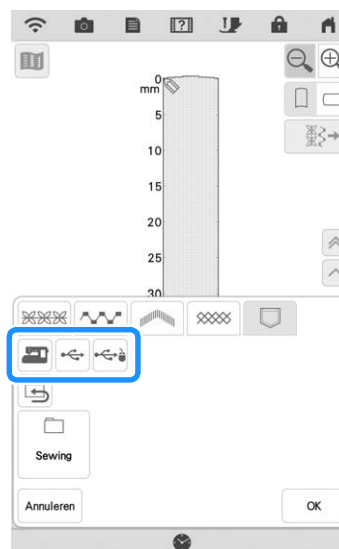

4 Selecteer het steekpatroon dat u wilt ophalen en druk op .

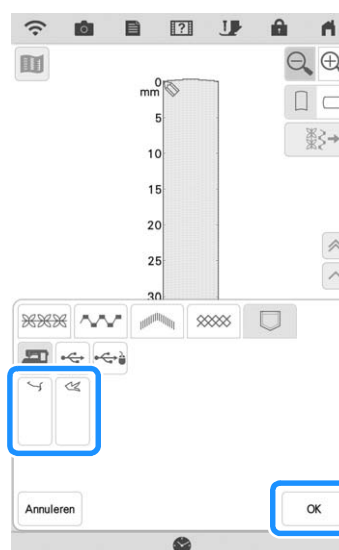



Hoofdstuk **6**
Bijlage

ZORG EN ONDERHOUD

⚠ VOORZICHTIG

- Haal de stekker uit het stopcontact voordat u de naaimachine reinigt. Anders kunt u letsel oplopen.

Beperkingen op smeren

Om beschadiging van de machine te voorkomen mag deze machine niet worden gesmeerd door de gebruiker. De machine is vervaardigd met de juiste hoeveelheid olie om goed te functioneren. Het is niet nodig om deze periodiek te smeren.

Als er zich problemen voordoen - het handwiel draait bijvoorbeeld moeilijk of u hoort een ongewoon geluid - stop dan met het gebruiken van de machine en neem contact op met uw erkende Brother-dealer.

Voorzorgsmaatregelen bij het opbergen van de machine

Berg de machine niet op in situaties zoals hieronder aangegeven. Anders kan de machine beschadigen. Condensatie kan bijvoorbeeld leiden tot roest.

- * Blootgesteld aan extreem hoge temperaturen
- * Blootgesteld aan extreem lage temperaturen
- * Blootgesteld aan extreme temperatuurwisselingen
- * Blootgesteld aan hoge luchtvochtigheid of stoom
- * In de buurt van open vuur, verwarming of airco
- * Buiten of blootgesteld aan direct zonlicht
- * Blootgesteld aan uiterst stoffige of vette omgevingen

🔔 Opmerking

- Deze machine gaat langer mee als u deze af en toe aanzet en gebruikt. De machine werkt mogelijk minder efficiënt wanneer u hem lang opbergt zonder hem te gebruiken.

LCD-display reinigen

Als de display vuil is, veeg de display dan licht af met een zachte, droge doek.

📝 Memo

- Er kan condensvorming optreden op de display, of deze kan beslaan. Dit is geen storing. Na een tijd verdwijnt het condens.

Buitenkant van de machine reinigen

Wanneer u vuil van de machine wilt afvegen, wring dan een zachte doek goed uit nadat u deze hebt natgemaakt in (lauw) water.

Na reiniging van de machine maakt u deze droog met een zachte, droge doek.

Grijper reinigen

- 1 Druk op de "Naaldstandtoets" om de naald omhoog te zetten.
- 2 Zet de hoofdschakelaar uit en haal vervolgens de stekker uit het stopcontact.
- 3 Verwijder de naald en de persvoet. (pagina 54, pagina 57)
- 4 Verwijder de accessoirestafel of de borduureenheid als deze aan de machine bevestigd zijn.
- 5 Schuif de steekplaatontgrendeling naar u toe.

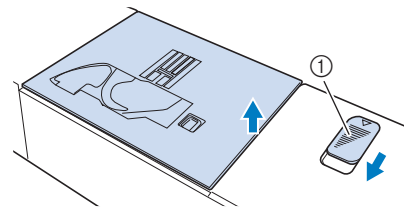

- ① Naar u toe schuiven.
→ De steekplaat opent.

- 6 Schuif de steekplaat met uw rechterhand naar buiten om deze te verwijderen.

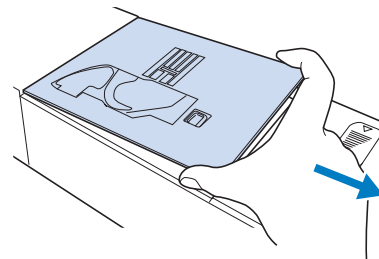

- 7 Pak het spoelhuis vast en til het er uit.

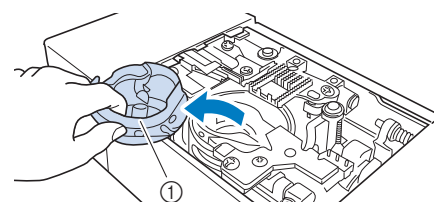

- ① Spoelhuis

- 8** Verwijder met het schoonmaakborsteltje of een stofzuiger pluis en stof uit de grijper en onderdraadsensor en daar omheen.

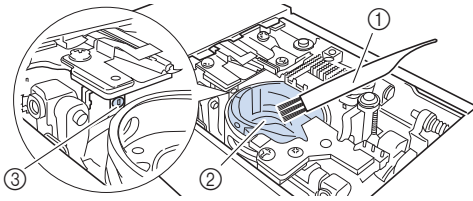

- ① Schoonmaakborsteltje
- ② Grijper
- ③ Onderdraadsensor

BELANGRIJK

- Breng geen olie aan op het spoelhuis.

Memo

- Als zich pluisjes of stof ophopen in de onderdraadsensor, werkt de sensor mogelijk niet goed.

- 9** Plaats het spoelhuis zo dat de ▲-markering op het spoelhuis zich tegenover de ●-markering op de machine bevindt.

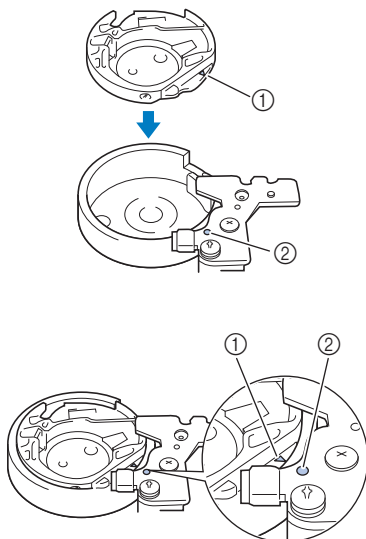

- * Lijn de ▲-markering uit met de ●-markering.

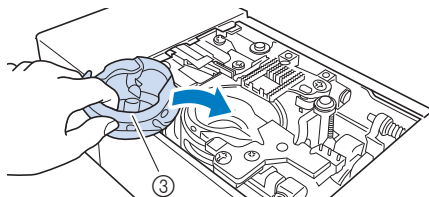

- ① ▲-markering op het spoelhuis
- ② ●-markering op de machine
- ③ Spoelhuis

- * Zorg dat de aangegeven punten zijn uitgelijnd voordat u het spoelhuis installeert.

! VOORZICHTIG

- Gebruik nooit een spoelhuis met krassen of een braam erop. Anders kan de bovendraad verstrikt raken waardoor de naald kan breken en letsel kan veroorzaken. Als u een nieuw spoelhuis nodig hebt, neemt u contact op met het dichtstbijzijnde erkende Brother-servicecentrum.
- Plaats het spoelhuis op de juiste manier, anders kan de naald breken en letsel veroorzaken.

- 10** Plaats de lipjes van de steekplaat in de inkepingen op de machine.

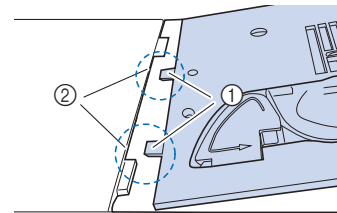

- ① Lipjes
- ② Inkepingen

- 11** Druk op de rechterkant van de steekplaat om deze weer vast te zetten.

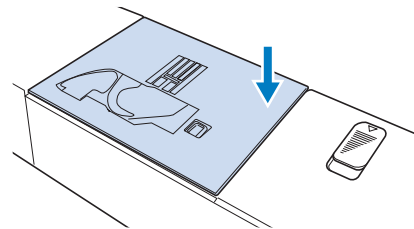

De snijder reinigen in de buurt van het spoelhuis

De snijder onder de steekplaat moet worden gereinigd. Als zich stof of pluïsjes vergaren op de snijder, is het moeilijk om de draad af te knippen wanneer u drukt op de "Draadknijptoets" of de functie automatisch draadknippen gebruikt. Reinig de snijder wanneer de draad niet gemakkelijk wordt afgeknipt.

- 1 Volg stap 1 t/m 7 in "Grijper reinigen" om de steekplaat te verwijderen.
- 2 Verwijder met het schoonmaakborsteltje of een stofzuiger pluï en stof uit de snijder in de buurt van het spoelhuis.

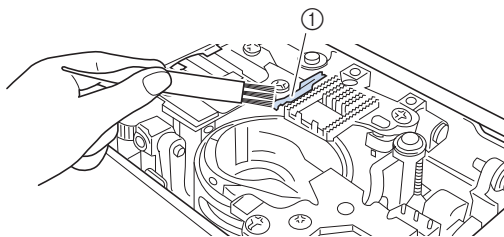

① Draadafsnijder

⚠ VOORZICHTIG

- Raak de snijder niet aan. Daardoor zou u letsel kunnen oplopen.

- 3 Bevestig de steekplaat.

Over het onderhoudsbericht



Als dit bericht wordt weergegeven, is het aan te raden uw machine naar een erkende Brother-dealer of het dichtstbijzijnde Brother-servicecentrum te brengen voor een onderhoudscontrole. Deze melding verdwijnt weer en de machine functioneert weer wanneer u op drukt, maar de melding zal blijven verschijnen tot het juiste onderhoud is uitgevoerd.

Regel het onderhoud dat uw machine nodig heeft zodra dit bericht wordt weergegeven. Hiermee voorkomt u storingen.

PROBLEEMOPLOSSING

Als de machine niet meer goed werkt, ga dan na of er mogelijk sprake is van onderstaande problemen, voordat u contact opneemt voor service.

De meeste problemen kunt u namelijk zelf oplossen. Als u extra hulp nodig hebt, biedt de Brother support website de nieuwste antwoorden op veelvoorkomende vragen en tips. Ga naar "<https://s.brother/cpdab/>".

Als u het probleem niet kunt verhelpen, neemt u contact op met een erkende Brother-dealer of het dichtstbijzijnde erkende Brother-servicecentrum.

Vaak voorkomende problemen

Onderstaand worden oorzaken en remedies voor vaak voorkomende problemen uitvoerig behandeld. Neem deze informatie door, voordat u contact opneemt met uw erkende Brother-dealer.

■ Bovendraad is te strak	pagina 181
■ Draad verstrikt aan achterkant van stof	pagina 182
■ Onjuiste draadspanning	pagina 183
■ De stof zit vast in de machine en kan niet worden verwijderd	pagina 184
■ Als de draad verstrikt is geraakt onder de spoelwinderbasis	pagina 185

Bovendraad is te strak

■ Symptoom

- * Bovendraad ziet eruit als één ononderbroken lijn.
- * Onderdraad is zichtbaar aan de voorkant van de stof. (Zie onderstaande illustratie.)
- * Bovendraad zit te strak en laat los wanneer u eraan trekt.
- * Bovendraad zit te strak en de stof is opgerimpeld.
- * Bovendraad is te strak, en er komt geen verandering in wanneer u de draadspanning aanpast.

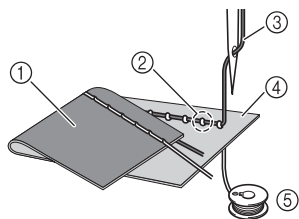

- ① Achterkant van de stof
- ② Onderdraad zichtbaar aan voorkant van de stof
- ③ Bovendraad
- ④ Voorkant van de stof
- ⑤ Onderdraad

■ Oorzaak

Onderdraad onjuist ingeregen

Wanneer de onderdraad niet juist is ingeregen, wordt niet de juiste spanning toegepast op de onderdraad. De onderdraad wordt door de stof getrokken wanneer de bovendraad wordt opgehaald. Daarom is de draad zichtbaar aan de voorkant van de stof.

■ Remedie

Plaats de onderdraad op de juiste wijze. (pagina 44)

Draad verstrikt aan achterkant van stof

■ Symptoom

- * De draad zit verstrikt aan de achterkant van de stof.

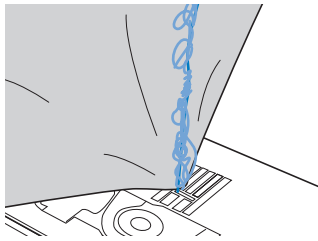

- * Nadat u begint met naaien, hoort u een ratelend geluid en u kunt niet doorgaan met naaien.
- * Wanneer u onder de stof kijkt, ziet u verstrikte draad in het spoelhuis.

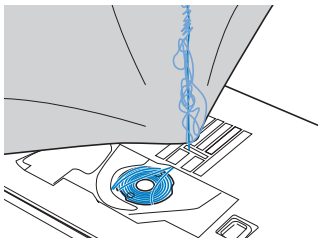

■ Oorzaak

Bovendraad onjuist ingeregen

Wanneer de bovendraad onjuist is ingeregen, kan de bovendraad die door de stof gaat niet gemakkelijk worden opgehaald. De bovendraad raakt dan verstrikt in het spoelhuis en dit maakt een ratelend geluid.

■ Remedie

Verwijder de verstrikte draad en rijg de bovendraad goed in.

- 1 Verwijder de verstrikte draad. Als dit niet lukt, knip de draad dan los met een schaar.**
 - * Zie "Grijper reinigen" op pagina 178.
- 2 Verwijder de bovendraad uit de machine.**
- 3 Volg de aanwijzingen in "BOVENDRAAD INRIJGEN" op pagina 47 om de bovendraad juist in te rijgen.**
 - * Als u de spoel hebt verwijderd uit het spoelhuis, raadpleegt u "Spoel aanbrengen" op pagina 44 om de spoel correct te installeren.

Onjuiste draadspanning

■ Symptomen

- Symptoom 1: Onderdraad is zichtbaar aan de voorkant van de stof.
- Symptoom 2: bovendraad ziet eruit als een rechte lijn aan de voorkant van de stof.
- Symptoom 3: bovendraad is zichtbaar aan de achterkant van de stof.
- Symptoom 4: onderdraad is een rechte lijn aan de achterkant van de stof.
- Symptoom 5: stiksel op de achterkant van de stof is los of er zit ruimte in.

□ Symptoom 1

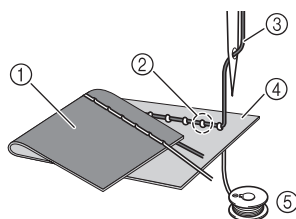

□ Symptoom 3

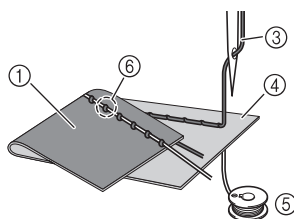

- ① Achterkant van de stof
- ② Onderdraad zichtbaar aan voorkant van de stof
- ③ Bovendraad
- ④ Voorkant van de stof
- ⑤ Onderdraad
- ⑥ Bovendraad zichtbaar aan achterkant van de stof

■ Oorzaak/remedie

□ Oorzaak 1

De machine is onjuist ingeregen.

<Met symptomen 1 en 2 zoals hierboven beschreven>

Onderdraad is onjuist ingeregen.

Zet de bovendraadspanning terug in de standaardinstelling en zie "Spoel aanbrengen" op pagina 44 om de onderdraad juist in te rijgen.

<Met symptomen 3 t/m 5 zoals hierboven beschreven>

Bovendraad is onjuist ingeregen.

Zet de bovendraadspanning terug in de standaardinstelling en zie "BOVENDRAAD INRIJGEN" op pagina 47 om de bovendraad juist in te rijgen.

□ Oorzaak 2

U gebruikt niet de juiste naald en draad voor de stof.

Welke machinenaald u moet gebruiken hangt af van de stof die u gebruikt en de dikte van de draad.

Wanneer u niet de juiste naald en draad gebruikt voor de stof, wordt de draadspanning onjuist en daardoor rimpelt de stof op of worden steken overgeslagen.

* Zie "Stof/draad/naald-combinaties" op pagina 56 om te controleren of u de juiste naald en draad gebruikt voor de stof.

□ Oorzaak 3

U hebt niet de juiste bovendraadspanning geselecteerd.

Pas de bovendraadspanning aan, zodat u de juiste draadspanning krijgt.

De juiste draadspanning is afhankelijk van de soort stof en draad die u gebruikt.

* Pas de draadspanning aan en test het resultaat op een restje van dezelfde stof die u gebruikt voor uw project.

💡 Opmerking

- Wanneer de bovendraad en onderdraad onjuist zijn ingeregen, kunt u de draadspanning niet goed instellen, ook al past u de bovendraadspanning aan. Controleer eerst of de bovendraad en onderdraad juist zijn ingeregen. Pas vervolgens de draadspanning aan.

- * Wanneer de onderdraad zichtbaar is aan de voorkant van de stof, stelt u de bovendraadspanning in op een lagere waarde. (draadspanning losser.)
- * Wanneer de bovendraad zichtbaar is aan de achterkant van de stof, stelt u de bovendraadspanning in op een hogere waarde. (draadspanning strakker.)



De stof zit vast in de machine en kan niet worden verwijderd

Wanneer de stof vastzit in de machine en niet kan worden verwijderd, is de draad mogelijk verstrikt onder de steekplaat. Volg onderstaande procedure om de stof te verwijderen uit de machine. Indien de bewerking niet kon worden voltooid volgens de procedure, probeer dan niet de bewerking te forceren, maar neem contact op met een erkende Brother-dealer of het dichtstbijzijnde Brother-servicecentrum.

■ Stof verwijderen uit de machine

- 1 Stop de machine onmiddellijk.**
- 2 Zet de hoofdschakelaar uit en haal vervolgens de stekker uit het stopcontact.**
- 3 Verwijder de naald.**
Als de naald omlaag staat in de stof, draai dan het handwiel van u af (met de klok mee) om de naald omhoog te halen uit de stof. Verwijder vervolgens de naald.
* Zie "NAALD VERWISSELEN" op pagina 54.
- 4 Verwijder de persvoet.**
Als de draad verstrikt zit op de persvoet, verwijdert u de verstrikte draad en zet u de persvoethendel omhoog om de persvoet te verwijderen. Anders kan de persvoet beschadigd raken.
* Zie "PERSVOET VERWISSELEN" op pagina 57.
- 5 Til de stof op en knip de draden eronder af.**
Verwijder de stof, als dit lukt. Ga door met onderstaande stappen om de grijper te reinigen.
- 6 Verwijder de steekplaat en het spoelhuis.**
Verwijder eventuele draden die nog in het spoelhuis zitten.
* Zie "Grijper reinigen" op pagina 178.
- 7 Verwijder eventuele draden uit de grijper en rond de transporteur.**
* Raadpleeg stap 8 op pagina 179.

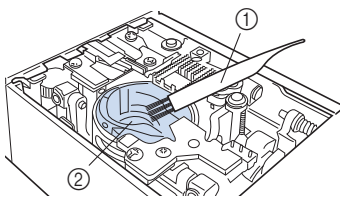

- ① Schoonmaakborsteltje
- ② Grijper

8 Plaats het spoelhuis en bevestig vervolgens de steekplaat.

* Raadpleeg de stappen 9 tot en met 11 op pagina 179.

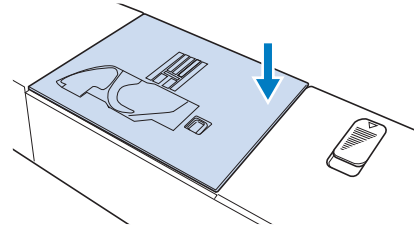

9 Controleer de staat van de naald en installeer de naald vervolgens.

Als de naald in slechte staat is, bijvoorbeeld verbogen, installeer dan een nieuwe naald.

* Zie "NAALD VERWISSELEN" op pagina 54.

■ Functioneren van de machine controleren

Als u de steekplaat hebt verwijderd, controleer dan het functioneren van de machine om na te gaan of de installatie correct is uitgevoerd.

1 Zet de machine aan.

→ De naald verplaatst zich naar links en naar rechts.

Opmerking

- Als gevolg van een fout werkt de machine mogelijk niet goed. Neem daarom contact op met uw erkende Brother-dealer of het dichtstbijzijnde officiële Brother-servicecentrum.

2 Selecteer Rechte steek (midden).

* Raadpleeg "STEEKINSTELLINGENTABEL" op pagina 198.

Opmerking

- Installeer de persvoet en draad nog niet.

3 Draai het handwiel langzaam naar u toe (tegen de klok in) en controleer vanaf alle kanten of de naald in het midden van het gat in de steekplaat neerkomt.

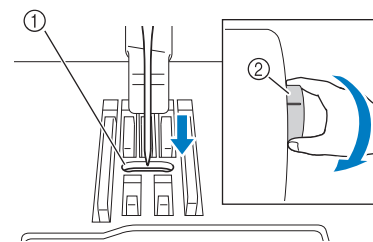

- ① Gat in de steekplaat
- ② Handwiel

Als de naald of transporteur de steekplaat raakt, werkt de machine mogelijk niet goed. Neem dan contact op met uw erkende Brother-dealer of het dichtstbijzijnde erkende Brother-servicecentrum.

4 Zet de machine uit en installeer de spoel en persvoet.

Gebruik nooit een beschadigde persvoet of een persvoet met krassen. Anders kan de naald breken of zijn de naieresultaten minder goed.

- * Zie "Spoel aanbrengen" op pagina 44 en "PERSVOET VERWISSELEN" op pagina 57.

5 Rijd de machine goed in.

- * Zie "BOVENDRAAD INRIJGEN" op pagina 47 voor meer bijzonderheden over het inrijgen van de machine.

Opmerking

- De draad kan verstrikt raken wanneer de bovendraad onjuist is ingeregen. Zorg dat de machine juist is ingeregen.

6 Naai een proefstukje op een stukje normale stof.

Opmerking

- Let erop dat u bij het naaien van dunne stof een middensteek kiest die korter is van lengte en gebruik de steekplaat voor rechte steken voor het naaien van rechte steken. Er kan een licht papier als steun onder de stof worden geplaatst.

Als de draad verstrikt is geraakt onder de spoelwinderbasis

Als het opwinden van de spoel begint wanneer de draad niet goed door de voorspanningsschijf is geleid, kan de draad verstrikt raken onder de spoelwinderbasis.

Wind de draad als volgt af.

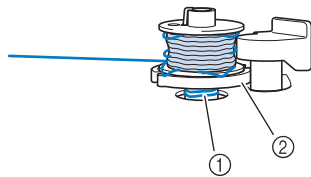

- ① Draad
- ② Spoelwinderbasis

⚠ VOORZICHTIG

- Verwijder de spoelwinderbasis niet, ook al is de draad verstrikt onder de spoelwinderbasis. De draadafsnijder in de spoelwinderbasis kan letsel veroorzaken.

1 Druk eenmaal op  om het opwinden van de spoel te stoppen.

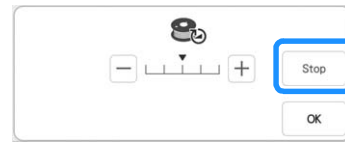

2 Knip met een schaar de draad af naast de voorspanningsschijf.

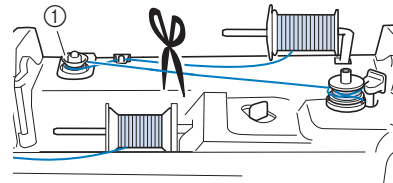

① Voorspanning voor spoelen



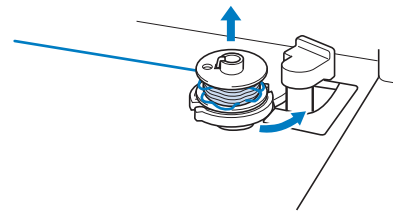

3 Duw de spoelwindschakelaar naar rechts en verwijder vervolgens de spoel van de as en knip de draad naar de spoel af om de spoel geheel van de as te kunnen verwijderen.

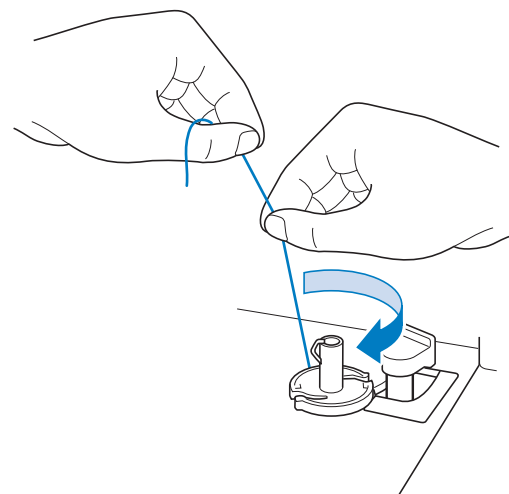



4 Houd met uw linkerhand het draaduiteinde vast en wind met uw rechterhand de draad af met de klok mee vanaf de onderkant van de spoelwinderbasis, zoals hieronder aangegeven.

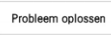

Lijst symptomen

Als u een probleem hebt met uw machine, kunt u de volgende oplossingen raadplegen. Zijn de voorgestelde oplossingen niet toereikend voor uw probleem, neem dan contact op met uw erkende Brother-dealer. Druk op  →  Gebruiksaanwijzing →  Probleem oplossen voor advies over kleine problemen tijdens het naaien. Druk op elk gewenst moment op  Terug om terug te keren naar het oorspronkelijke scherm.

■ Voorbereidingen

Probleem	Oorzaak	Oplossing	Pagina
Kan de naald niet inrijgen.	Naald staat in onjuiste stand.	Druk op de "Naaldstandtoets" om de naald omhoog te zetten.	13
	Naald is niet juist geplaatst.	Plaats de naald opnieuw op de juiste wijze.	54
	Naald is verdraaid, verbogen of de punt is stomp.	Vervang de naald.	54
	Bovendraad is niet juist ingeregen.	Raadpleeg de stappen voor het inrijgen van de naaimachine en rijg de machine juist in.	47
	De naaldinrijgerhaak is verbogen en gaat niet door het oog van de naald.	Neem contact op met uw erkende Brother-dealer.	—
	De naaldinrijgerhendel kan niet worden verplaatst of naar de oorspronkelijke stand worden teruggezet.	Neem contact op met uw erkende Brother-dealer.	—
	U gebruikt naaldformaat 65/9.	De naald is niet compatibel met de naaldinrijger. Leid de draad met de hand door het oog van de naald.	49
Kan de persvoet niet omlaag zetten met de persvoethendel.	Persvoet is omhoog gezet met de "Persvoettoets".	Druk op de "Persvoettoets" om de persvoet omlaag te zetten.	13
Onderdraad wordt niet netjes op de spoel gewonden.	De draad is niet goed door de draadgeleider voor het opwinden van de spoel geleid.	Leid de draad door de draadgeleider voor het opwinden van de spoel.	40
	De spoel draait te langzaam.	Druk op  in het spoelwindvenster om de snelheid voor het spoelwinden te verhogen.	42
	De draad die is losgelaten is niet juist op de spoel gewonden.	Wind de draad die is losgelaten 5 of 6 maal met de klok mee om de spoel.	41
	De lege spoel is niet op de juiste manier op de pen geplaatst.	Plaats de lege spoel op de pen en draai de spoel langzaam totdat u deze op zijn plek hoort klikken.	40
Tijdens het opwinden van de spoel is de onderdraad onder de spoelwinderbasis gewonden.	U hebt de onderdraad niet correct opgewonden toen u in eerste instantie draad op de spoel wond of de onderdraad zat niet goed in de geleiders.	Nadat u de draad die onder de spoelwinderbasis is gewonden hebt verwijderd, windt u de spoel opnieuw op. Volg de afbeeldingen boven op de machine voor richtlijnen bij het inrijgen van de machine voor het opwinden van de spoel.	40, 185
U kunt de onderdraad niet naar boven halen.	Naald is verdraaid, verbogen of de punt is stomp.	Vervang de naald.	54
	Spoel is niet juist geplaatst.	Plaats de onderdraad op de juiste manier.	44
Machine werkt niet.	Alle toetsen zijn vergrendeld door  .	Druk op  om alle toetsen en bedieningstoetsen te ontgrendelen.	51, 57
Er wordt niets op het LCD-scherm weergegeven.	De hoofdschakelaar staat niet aan.	Zet de hoofdschakelaar aan.	17
	De stekker van het netsnoer zit niet in het stopcontact.	Steek de stekker van het netsnoer in een stopcontact.	17
Het LCD-scherm is niet erg helder.	De helderheid van het scherm is niet aangepast.	Pas de [Helderheid beeldscherm] aan in het instellingenscherm.	21
Er gebeurt niets, zelfs niet als u op het LCD-scherm drukt.	Het scherm is vergrendeld.	Druk op een van de volgende toetsen om het scherm te ontgrendelen.  	—
De display is beslagen.	Er zit condens op de display.	Na een tijd verdwijnt het condens.	—
De stylus met dubbele functie kan niet worden gebruikt.	De stylus met dubbele functie is vuil.	Reinig het lichtuitstralende gedeelte van de stylus met dubbele functie.	—
	De batterij is leeg.	Vervang de batterij door een nieuwe.	80

■ Bij het naaien

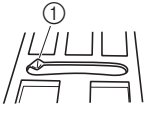
Probleem	Oorzaak	Oplossing	Pagina
Machine werkt niet.	U hebt de "Start/Stop"-toets niet ingedrukt.	Druk op de "Start/Stop"-toets.	13
	Er is geen steekpatroon geselecteerd.	Selecteer een steekpatroon.	94, 146
	Persvoet staat niet omlaag.	Zet de persvoet omlaag.	13
	U hebt op de "Start/Stop"-toets gedrukt terwijl het voetpedaal was aangesloten.	Verwijder het voetpedaal of gebruik het voetpedaal om de naaimachine te bedienen.	64
	U hebt op de "Start/Stop"-toets gedrukt terwijl de machine is ingesteld om de breedte van zigzagsteken te regelen met de schuifknop voor snelheidsregeling.	Bedien de machine met het voetpedaal in plaats van de "Start/Stop"-toets of zet in het instellingenscherf [Steekbreedte regeling] op [OFF].	20, 64
Naald breekt.	Naald is niet juist geplaatst.	Plaats de naald opnieuw op de juiste wijze.	54
	Naaldklemschroef is niet vastgedraaid.	Draai de naaldklemschroef vast.	54
	Naald is verbogen of gedraaid.	Vervang de naald.	54
	Ongeschikte naald of draad voor gekozen stof.	Raadpleeg tabel "Stof/draad/naald-combinaties".	56
	U hebt niet de juiste persvoet gebruikt.	Gebruik de aanbevolen persvoet.	198
	Bovendraadspanning is te hoog.	Pas de draadspanning aan.	74
	Er is tijdens het naaien aan de stof getrokken.	Trek niet aan de stof tijdens het naaien.	—
	Kloshouder is niet juist aangebracht.	Raadpleeg de methode voor het bevestigen van de kloshouder en bevestig de kloshouder opnieuw.	47
	Er zitten krassen rondom de opening in de steekplaat. * Er zit een inkeping links van de opening in de steekplaat. Dit is geen kras.	Vervang de steekplaat of neem contact op met uw erkende Brother-dealer.	178
	 ① Inkeping		
	Er zitten krassen rondom de opening in de persvoet.	Vervang de persvoet of neem contact op met uw erkende Brother-dealer.	57
	Er zitten krassen op het spoelhuis.	Vervang het spoelhuis of neem contact op met uw erkende Brother-dealer.	178
	Naald is defect.	Vervang de naald.	54
	U gebruikt niet een van de spoelen die speciaal voor deze machine is ontworpen.	Gebruik een spoel die specifiek voor deze machine is ontworpen.	40
	Bovendraad is niet juist ingeregen.	Raadpleeg de stappen voor het inrijgen van de naaimachine en rijg de machine juist in.	47
	Spoel is niet juist geplaatst.	Plaats de onderdraad op de juiste manier.	44
	De persvoet is onjuist bevestigd.	Bevestig de persvoet op de juiste wijze.	57
	De persvoethouderschroef zit los.	Draai de persvoethouderschroef stevig vast.	58, 114
	Stof is te dik.	Gebruik stof waar de naald doorheen kan wanneer u het handwiel draait.	69
	Stof wordt met kracht doorgevoerd wanneer u dikke stof of dikke naden naait.	Zorg dat de stof doorvoert zonder deze met kracht duwen.	56, 69
Steeklengte is te kort.	Pas de steeklengte aan.	73	
Onderdraad onjuist opgewonden.	Gebruik een spoel die juist is opgewonden.	40	

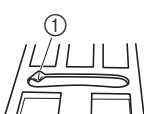
Probleem	Oorzaak	Oplossing	Pagina
Bovendraad breekt.	De machine is niet juist ingeregen (verkeerde kloshouder, kloshouder zit los, draad heeft inrijger naaldstang niet gepakt enz.).	Rijg de naaimachine juist in.	47
	Geknoopte of verstrikt geraakte draad wordt gebruikt.	Verwijder alle knopen uit de draad.	—
	De geselecteerde naald is niet geschikt voor de draad die wordt gebruikt.	Selecteer een naald die geschikt is voor de soort draad die wordt gebruikt.	56
	Bovendraadspanning is te hoog.	Pas de draadspanning aan.	74
	Draad is verdraaid.	Knip bijvoorbeeld met een schaar de verdraaide draad af en haal deze uit de grijper enz.	—
	Naald is verdraaid, verbogen of de punt is stomp.	Vervang de naald.	54
	Naald is niet juist geplaatst.	Plaats de naald opnieuw op de juiste wijze.	54
	Er zitten krassen rondom de opening in de steekplaat. * Er zit een inkeping links van de opening in de steekplaat. Dit is geen kras.	Vervang de steekplaat of neem contact op met uw erkende Brother-dealer.	178
	 ① Inkeping		
	Er zitten krassen rondom de opening in de persvoet.	Vervang de persvoet of neem contact op met uw erkende Brother-dealer.	57
	Er zitten krassen op het spoelhuis.	Vervang het spoelhuis of neem contact op met uw erkende Brother-dealer.	178
	Ongeschikte naald of draad voor gekozen stof.	Raadpleeg tabel "Stof/draad/naald-combinaties".	56
	Tijdens het naaien is de draad geknoopt of verstrikt geraakt.	Rijg de boven- en onderdraad opnieuw in.	44, 47
U gebruikt niet een van de spoelen die speciaal voor deze machine is ontworpen.	Gebruik een spoel die specifiek voor deze machine is ontworpen.	40	
De draad zit verstrikt aan de achterkant van de stof.	Bovendraad is niet juist ingeregen.	Raadpleeg de stappen voor het inrijgen van de naaimachine en rijg de machine juist in. Zorg dat de persvoet omhoog staat bij het inrijgen van de machine, zodat de bovendraad de juiste spanning heeft.	47
	Ongeschikte naald of draad voor gekozen stof.	Raadpleeg tabel "Stof/draad/naald-combinaties".	56
De bovendraad is te strak.	De onderdraad is onjuist geplaatst.	Plaats de onderdraad op de juiste wijze.	44
Onderdraad breekt.	Spoel is niet juist geplaatst.	Plaats de onderdraad op de juiste manier.	44
	Onderdraad onjuist opgewonden.	Gebruik een spoel die juist is opgewonden.	40
	Er zitten krassen op de spoel of de spoel draait niet goed.	Plaats de spoel opnieuw.	44
	Draad is verdraaid.	Knip bijvoorbeeld met een schaar de verdraaide draad af en verwijder deze uit de grijper enz.	—
	U gebruikt niet een van de spoelen die speciaal voor deze machine is ontworpen.	Gebruik een spoel die specifiek voor deze machine is ontworpen.	40
Stof rimpelt.	De boven- of onderdraad is verkeerd ingeregen.	Raadpleeg de stappen voor het inrijgen van de naaimachine en rijg de machine juist in.	44, 47
	Kloshouder is niet juist aangebracht.	Raadpleeg de methode voor het bevestigen van de kloshouder en bevestig de kloshouder opnieuw.	47
	Ongeschikte naald of draad voor gekozen stof.	Raadpleeg tabel "Stof/draad/naald-combinaties".	56
	Naald is verdraaid, verbogen of de punt is stomp.	Vervang de naald.	54
	Steken zijn te lang wanneer u dunne stoffen naait.	Verkort de steeklengte.	73
	Draadspanning is niet juist ingesteld.	Pas de draadspanning aan.	74
	Onjuiste persvoet.	Gebruik de juiste persvoet.	198

Probleem	Oorzaak	Oplossing	Pagina
De steek wordt niet goed genaaid.	De persvoet die u gebruikt is niet geschikt voor het soort steek dat u wilt naaien.	Bevestig de persvoet die geschikt is voor de soort steek die u wilt naaien.	198
	De draadspanning is onjuist.	Pas de bovendraadspanning aan.	74
	De draad zit verstrikt, bijvoorbeeld in het spoelhuis.	Verwijder de verstrikte draad. Als de draad in het spoelhuis verstrikt is, reinigt u de grijper.	178
Overgeslagen steken	De machine is onjuist ingeregen.	Raadpleeg de stappen voor het inrijgen van de naaimachine en rijg de machine juist in.	47
	Ongeschikte naald of draad voor gekozen stof.	Raadpleeg tabel "Stof/draad/naald-combinaties".	56
	Naald is verdraaid, verbogen of de punt is stomp.	Vervang de naald.	54
	Naald is niet juist geplaatst.	Plaats de naald opnieuw op de juiste wijze.	54
	Naald is defect.	Vervang de naald.	54
	Stof of pluisjes onder de steekplaat.	Verwijder stof of pluisjes met het schoonmaakborsteltje.	178
	U naait een dunne stof of stretchstof.	Naai met één vel dun papier onder de stof.	71
Geen steken	Naald is verdraaid, verbogen of de punt is stomp.	Vervang de naald.	54
	Spoel is niet juist geplaatst.	Plaats de onderdraad op de juiste manier.	44
	Bovendraad is niet juist ingeregen.	Raadpleeg de stappen voor het inrijgen van de naaimachine en rijg de machine juist in.	47
Hoog piepgeluid tijdens het naaien	Draad of pluisjes zitten vast in de transporteur.	Verwijder stof of pluisjes.	178
	Er zitten stukjes draad in de grijper vast.	Reinig de grijper.	178
	Bovendraad is niet juist ingeregen.	Raadpleeg de stappen voor het inrijgen van de naaimachine en rijg de machine juist in.	47
	U gebruikt niet een van de spoelen die speciaal voor deze machine is ontworpen.	Gebruik een spoel die specifiek voor deze machine is ontworpen.	40
	Er zitten naaldgaten of krassen in het spoelhuis.	Vervang het spoelhuis of neem contact op met uw erkende Brother-dealer.	178
Stof wordt niet door de machine heen gevoerd.	Transporteur staat omlaag.	Druk op  en draai het handwiel om de transporteur omhoog te zetten.	112
	Steken zitten te dicht op elkaar.	Verhoog de instelling voor de steeklengte.	73
	U hebt niet de juiste persvoet gebruikt.	Gebruik de juiste persvoet.	198
	Naald is verdraaid, verbogen of de punt is stomp.	Vervang de naald.	54
	Draad is verstrikt.	Knip de verstrikte draad af en verwijder deze uit de grijper.	—
	Zigzagvoet "J" zit scheef op een dikke zoom aan het begin van het naaiwerk.	Gebruik de vergrendelingspin (zwarte knop links) op zigzagvoet "J" om de persvoet recht te houden tijdens het naaien.	70
De stof wordt doorgevoerd in de tegenovergestelde richting.	Het doorvoermecanisme is beschadigd.	Neem contact op met uw erkende Brother-dealer.	—
De naald raakt de steekplaat.	De naaldklemschroef is los.	Draai de naaldklemschroef stevig vast. Als de naald verbogen of stomp is, vervangt u deze door een nieuwe.	54
	Naald is verdraaid, verbogen of de punt is stomp.	Vervang de naald.	54
Het genaaide stuk stof zit vast en kan niet worden verwijderd.	Draad is verstrikt onder de steekplaat.	Til de stof op, knip de draden eronder af en reinig de grijper.	182
Een gebroken naald is in de machine gevallen.	—	Zet de machine uit en verwijder de steekplaat. Als de naald die in de machine is gevallen zichtbaar is, verwijdert u deze met een pincet. Nadat u de naald hebt verwijderd, zet u de steekplaat weer terug op zijn plek. Voordat u de machine inschakelt, draait u het handwiel langzaam naar u toe om te controleren of deze soepel draait. Als het handwiel niet soepel draait of als u de naald die in de machine is gevallen niet kunt verwijderen, neemt u contact op met uw erkende Brother-dealer.	—
Het handwiel draait langzaam.	Er is draad verstrikt geraakt in het spoelhuis.	Verwijder de verstrikte draad uit het spoelhuis. Plaats het spoelhuis terug op de juiste wijze.	178, 182

Probleem	Oorzaak	Oplossing	Pagina
De ingebouwde camera detecteert de knoopsgatvoet niet.	De knoopsgatvoet is vuil.	Reinig het gebied van de knoopsgatvoet die moet worden waargenomen.	128
	De markering "A+" of de drie punten op de persvoet zijn vervaagd of verborgen onder de stof of uw handen.	Zorg ervoor dat niets de detectie van de markering "A+" of de drie punten belemmert.	128

■ Na het naaien

Probleem	Oorzaak	Oplossing	Pagina
Draadspanning is onjuist.	Bovendraad is niet juist ingeregen.	Raadpleeg de stappen voor het inrijgen van de naaimachine en rijg de machine juist in.	47
	Spoel is niet juist geplaatst.	Plaats de spoel opnieuw. (Als de steekplaat is verwijderd, brengt u deze weer aan.)	44
	Ongeschikte naald of draad voor gekozen stof.	Raadpleeg tabel "Stof/draad/naald-combinaties".	56
	Persvoethouder is niet juist bevestigd.	Bevestig de persvoethouder op de juiste wijze.	—
	Draadspanning is niet juist ingesteld.	Pas de draadspanning aan.	74
	Onderdraad onjuist opgewonden.	Gebruik een spoel die juist is opgewonden.	44
	Naald is verdraaid, verbogen of de punt is stomp.	Vervang de naald.	54
	U gebruikt niet een van de spoelen die speciaal voor deze machine is ontworpen.	Gebruik een spoel die specifiek voor deze machine is ontworpen.	40
Letterpatronen of decoratieve steekpatronen zijn niet goed uitgelijnd.	Steekpatrooninstellingen waren onjuist.	Wijzig de steekpatrooninstellingen.	151
Steekpatroon valt verkeerd uit.	U hebt niet de juiste persvoet gebruikt.	Bevestig de juiste persvoet.	198
	Geen steunstof gebruikt op dunne stof of stretchstof.	Bevestig steunstof.	150
	Draadspanning is niet juist ingesteld.	Pas de draadspanning aan.	74
	Tijdens het naaien is de stof getrokken, geduwd of scheef doorgevoerd.	Leid tijdens het naaien de stof met uw handen, zodat de stof in een rechte lijn wordt doorgevoerd.	62
	De draad zit verstrikt, bijvoorbeeld in het spoelhuis.	Verwijder de verstrikte draad. Als de draad in het spoelhuis verstrikt is, reinigt u de grijper.	178

FOUTMELDINGEN

Als de bediening niet juist is, start de machine niet. Er klinkt een alarmgeluid en er verschijnt een foutmelding op de display. Als er een foutmelding verschijnt, volgt u de aanwijzingen in de melding. Hieronder treft u een beschrijving van foutmeldingen aan. Doorloop deze beschrijvingen indien nodig (als u op drukt of als u de functie op een correcte manier uitvoert wanneer de foutmelding is verschenen, zal de foutmelding weer verdwijnen).

	Foutmeldingen	Oorzaak/Oplossing													
1	Bevestig knoopsgatvoet "A+". De ingebouwde camera detecteert knoopsgatvoet "A+" aan de hand van de markering "A+" en de drie stippen.	Deze melding wordt weergegeven als u knoopsgatsteken gaat naaien zonder dat knoopsgatvoet "A+" is bevestigd.													
2	Gegevens volume is te groot voor dit patroon.	Deze melding verschijnt wanneer de steekpatronen die u wijzigt te veel geheugen in beslag nemen, of wanneer u meer steekpatronen bewerkt dan het geheugen kan bevatten. Vermindering van het totaal aantal steekpatronen kan het probleem oplossen.													
3	Bestand niet opgeslagen.	Deze melding verschijnt wanneer er geen afbeeldingen meer kunnen worden opgeslagen op het USB-medium. Verwijder dan een bestand van het USB-medium of gebruik een ander USB-medium. (pagina 24, pagina 79)													
4	Zet de persvoethendel omlaag.	Deze melding verschijnt wanneer u op de "Persvoettoets" drukt terwijl de persvoethendel omhoog en de naald omlaag staat.													
5	Preventief onderhoud is aanbevolen.	Dit bericht verschijnt wanneer de machine onderhoud nodig heeft. (pagina 180)													
6	De "Start/Stop"-toets werkt niet wanneer het voetpedaal is aangesloten. Verwijder het voetpedaal.	Deze melding verschijnt wanneer u op de "Start/Stop"-toets drukt om naaisteken of lettersteken en decoratieve steken te naaien terwijl het voetpedaal is aangesloten.													
7	Uw machine ondersteunt de verificatie-/encryptie methode niet die het geselecteerde toegangspunt / router voor het draadloze LAN gebruikt.	<p>Uw machine ondersteunt de verificatie-/coderingsmethode niet die het geselecteerde, draadloze toegangspunt/de router gebruikt.</p> <p>Voor de infrastructuurmodus wijzigt u de verificatie- en coderingsmethoden van uw draadloze toegangspunt/router.</p> <p>Uw machine ondersteunt de onderstaande verificatiemethoden:</p> <table border="1"> <thead> <tr> <th>Verificatiemethode</th> <th>Coderingsmethode</th> </tr> </thead> <tbody> <tr> <td rowspan="2">WPA-Personal</td> <td>TKIP</td> </tr> <tr> <td>AES</td> </tr> <tr> <td rowspan="2">WPA2-Personal</td> <td>TKIP</td> </tr> <tr> <td>AES</td> </tr> <tr> <td rowspan="2">Open</td> <td>WEP</td> </tr> <tr> <td>Geen (zonder codering)</td> </tr> <tr> <td>Gedeelde sleutel</td> <td>WEP</td> </tr> </tbody> </table> <p>Als het probleem niet is verholpen, zijn de SSID of de netwerkinstellingen die u hebt ingevoerd, wellicht onjuist. Controleer de instellingen voor het draadloze netwerk opnieuw. (pagina 35) Zie "Waar vind ik de beveiligingsgegevens (SSID en netwerksleutel) van het draadloze netwerk?" op pagina 193.</p>	Verificatiemethode	Coderingsmethode	WPA-Personal	TKIP	AES	WPA2-Personal	TKIP	AES	Open	WEP	Geen (zonder codering)	Gedeelde sleutel	WEP
Verificatiemethode	Coderingsmethode														
WPA-Personal	TKIP														
	AES														
WPA2-Personal	TKIP														
	AES														
Open	WEP														
	Geen (zonder codering)														
Gedeelde sleutel	WEP														
8	De onderdraad is bijna op.	Deze melding verschijnt wanneer de onderdraad bijna op is. Hoewel er een nog aantal steken kan worden genaaid wanneer de "Start/Stop"-toets wordt ingedrukt, moet deze onmiddellijk vervangen door een opgewonden spoel.													
9	De veiligheidsvoorziening voor het spoelwinden is in werking getreden. Is de draad verstrikt geraakt?	Deze melding verschijnt wanneer de spoel wordt opgewonden en de motor vastloopt omdat de draad verstrikt raakt enz.													
10	De opslag is vol.	Deze melding verschijnt wanneer er geen instellingen voor naaisteken meer kunnen worden opgeslagen. Wis in dit geval eerder opgeslagen instellingen om de nieuwe instellingen te kunnen opslaan. (pagina 96)													
11	De veiligheidsvoorziening is geactiveerd. Is de draad verstrikt geraakt? Is de naald verbogen?	Deze melding verschijnt wanneer de motor vastloopt door verstrikte draden of vanwege andere redenen die met de draadtoevoer te maken hebben.													
12	De SSID en netwerksleutel zijn niet correct.	De beveiligingsgegevens (SSID/netwerksleutel (wachtwoord)) zijn onjuist. Controleer de SSID en de beveiligingsgegevens (netwerksleutel (wachtwoord)) opnieuw. (pagina 35) Zie "Waar vind ik de beveiligingsgegevens (SSID en netwerksleutel) van het draadloze netwerk?" op pagina 193.													

	Foutmeldingen	Oorzaak/Oplossing
13	Het toegangspunt/de router voor het draadloze LAN kan niet worden gedetecteerd.	<p>Het draadloze toegangspunt/de router kan niet worden gedetecteerd.</p> <p>1. Controleer de onderstaande 4 punten.</p> <ul style="list-style-type: none"> - Zorg ervoor dat het draadloze toegangspunt/de router is ingeschakeld. - Verplaats uw machine naar een plek waar objecten, zoals metalen deuren of muren, het draadloze netwerksignaal niet kunnen belemmeren of naar een plek dicht bij het draadloze toegangspunt/de router. - Plaats uw machine tijdelijk binnen circa 1 m (3,3 feet) van het draadloze toegangspunt wanneer u de draadloze instellingen configureert. - Als uw draadloze toegangspunt/router filtert op MAC-adres, moet u controleren of het MAC-adres van deze machine is toegestaan in het filter. <p>2. Als u de SSID en beveiligingsgegevens (SSID/verificatiemethode/coderingsmethode/netwerksleutel (wachtwoord)) handmatig hebt ingevoerd, zijn de gegevens mogelijk niet correct. Controleer de SSID en beveiligingsgegevens opnieuw en voer indien nodig de correcte gegevens in. (pagina 35) Zie "Waar vind ik de beveiligingsgegevens (SSID en netwerksleutel) van het draadloze netwerk?" op pagina 193.</p>
14	De beveiligingsgegevens van het draadloze netwerk (verificatiemethode, coderingsmethode, netwerksleutel) zijn niet correct.	<p>De beveiligingsgegevens van het draadloze netwerk (verificatiemethode/coderingsmethode/netwerksleutel (wachtwoord)) zijn onjuist. Zie de tabel voor foutmelding [Uw machine ondersteunt de verificatie-/encryptie methode niet die het geselecteerde toegangspunt / router voor het draadloze LAN gebruikt.] en controleer de beveiligingsgegevens van het draadloze netwerk (verificatiemethode/coderingsmethode/netwerksleutel (wachtwoord)) opnieuw. (pagina 35) Zie "Waar vind ik de beveiligingsgegevens (SSID en netwerksleutel) van het draadloze netwerk?" op pagina 193.</p>
15	De draadloze instelling is niet geactiveerd.	<p>De instelling voor het draadloze netwerk is niet geactiveerd. Activeer het draadloze netwerk. (pagina 34)</p>
16	Dit bestand is onbruikbaar.	<p>Dit bericht verschijnt als de bestandsindeling niet compatibel is met de machine. Controleer de lijst compatibele bestandsindelingen. (pagina 194)</p>
17	Dit bestand overschrijdt de gegevenslimiet en kan niet worden gebruikt. Gebruik een bestand van geschikte grootte.	<p>Deze boodschap wordt weergegeven wanneer de bestandsgrootte de gegevenscapaciteit van de machine overschrijdt. Controleer de bestandsgrootte en het bestandstype. (pagina 194)</p>
18	Dit USB-medium kan niet worden gebruikt.	<p>Deze melding verschijnt wanneer u een incompatibel medium gebruikt. Een lijst met compatibele USB-media vindt u op "https://s.brother/cpdab/".</p>
19	Zet de machine uit voordat u de steekplaat installeert of verwijdert.	<p>Deze melding verschijnt wanneer u een steek probeert te naaien met een andere stand dan de middelste naaldstand, terwijl de steekplaat voor rechte steken is geplaatst.</p> <p>Deze melding verschijnt wanneer u de steekplaat verwijdert terwijl de machine aan staat, of wanneer u de machine aanzet in de borduurstand.</p>
20	Fout op USB-medium	<p>Deze melding verschijnt wanneer een fout optreedt met het USB-medium. Een lijst met compatibele USB-media vindt u op "https://s.brother/cpdab/".</p>
21	Wanneer de schuifknop voor de snelheidsregeling is ingesteld op de zigzagsteekbreedte, werkt de "Start/Stop"-toets niet.	<p>Deze melding verschijnt wanneer u de schuifknop voor de snelheidsregeling hebt afgesteld op het regelen van de steekbreedte en u op de "Start/Stop"-toets drukt. Stel [Steekbreedte regeling] in op [OFF] in het instellingenschermbom de "Start/Stop"-toets (pagina 20) te gebruiken of bedien de machine (pagina 111) met het voetpedaal.</p>

Waar vind ik de beveiligingsgegevens (SSID en netwerksleutel) van het draadloze netwerk?

1. Raadpleeg de documentatie die is meegeleverd bij uw draadloze toegangspunt/router.
2. De standaard-SSID (naam van het draadloze netwerk) kan de naam van de fabrikant of de naam van het model zijn.
3. Als u de beveiligingsgegevens niet kent, neem dan contact op met de routerfabrikant, uw systeembeheerder of internetprovider.
4. Sommige SSID's en netwerksleutels (wachtwoorden) zijn hoofdlettergevoelig (gebruik van hoofd- en kleine letters). Leg de informatie goed vast.

* De netwerksleutel kan ook zijn beschreven als wachtwoord, beveiligingssleutel of coderingssleutel.

* Als uw draadloze toegangspunt/router de SSID niet uitzendt, wordt de SSID niet automatisch gedetecteerd. U moet de SSID dan handmatig invoeren.

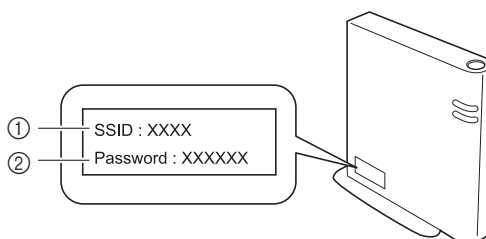

① SSID

② Netwerksleutel (wachtwoord)

SPECIFICATIES

Onderwerp	Specificatie		
Afmetingen machine	Ca. 690 mm (B) × 322 mm (D) × 349 mm (H) (ca. 27-11/64 inch (B) × 12-43/64 inch (D) × 13-47/64 inch (H))		
Gewicht machine	Ca. 19,6 kg (ca. 43,2 lb)		
Afmetingen machine met borduureenheid geïnstalleerd	Ca. 973 mm (B) × 576 mm (D) × 349 mm (H) (ca. 38-5/16 inch (B) × 22-43/64 inch (D) × 13-47/64 inch (H))		
Gewicht machine met borduureenheid geïnstalleerd	Ca. 24,4 kg (ca. 53,7 lb)		
Naaisnelheid	70 tot 1.050 steken per minuut		
Maximumborduur snelheid	1.050 steken per minuut		
Compatibele interface	WLAN Draadloze verbinding *1		
Geheugen	Steekpatronen	1 MB	
	Borduurpatronen	10 MB	
	Mijn Design Center	100 MB	
Typen gegevens	Steekpatronen*2	.pmp, .pmv, .pmx, .pmu	
	Borduurpatronen*3	.pes .phc .phx .dst .pen	
	Gegevens die u kunt laden bij gebruik van Mijn Design Center	.jpg (max. 4 MB), .png (max. 4 MB), .bmp (max. 6 MB)	
Aantal decoratieve steekpatrooncombinaties	Max. 70		
Grootte van borduurpatroon	Maximaal 408 mm (H) × 272 mm (B) (ca.16 inch (H) × 10-5/8 inch (B))		
Typen USB-apparaten/media die u kunt gebruiken*4	Steekpatronen, borduurpatronen	Gegevens kunt u opslaan op of ophalen van een USB-medium. Gebruik media die aan de volgende specificaties voldoen. <ul style="list-style-type: none"> • USB-stick (USB-flashgeheugen) U kunt borduurgegevens alleen ophalen. <ul style="list-style-type: none"> • Externe USB DVD/CD-stations 	
Staat van de [Ecomodus] en de [Afsluitondersteun-modus]	[Ecomodus]	Beschikbare tijd	UIT, 10 - 120 (minuten)
		"Start/Stop"-toets	Groen knipperen
		Uitgezet functies	Machinelamp, schermweergave
		Na herstel	De machine start vanaf de vorige bewerking.
	[Afsluitondersteun-modus]	Beschikbare tijd	UIT, 1 - 12 (uur)
		"Start/Stop"-toets	Langzaam groen knipperen
		Uitgezet functies	Alle functies
		Na herstel	Er wordt een foutmelding weergegeven. U moet de machine uit- en aanzetten om opnieuw te starten.
Compatibele afbeeldingsbestanden van de schermbeveiligingsafbeelding	Bestandstype	.jpg	
	Bestandsgrootte	Max. 2 MB voor elke afbeelding	
	Bestandsdimensie	800 × 1280 pixels of minder (als de afbeelding meer dan 800 pixels breed is, wordt deze geïmporteerd met een breedte van 800 pixels.)	
	Aantal toegestaan	5 of minder	
Welke video's u kunt afspelen	MP4-bestandsindeling	video - H.264/MPEG-4 AVC, audio – AAC	
	Grootte	450 (H) × 800 (B)	
	Maximumbestandsgrootte	1 GB	

*1 De draadloze netwerkverbinding voldoet aan de IEEE 802.11b/g/n-normen en maakt gebruik van de frequentie 2,4 GHz.

Het is niet mogelijk om een draadloze verbinding via WPA/WPA2 Enterprise in te stellen.

Gebruik Design Database Transfer of PE-DESIGN versie 11 of hoger om gegevens over te brengen van uw computer naar de machine. Ga naar onze website "<https://s.brother/cndka/>" voor informatie over welke besturingssystemen compatibel zijn met de software.

*2 U kunt ".pmv"-, ".pmu"- of ".pmx"-steekgegevensbestanden ophalen, maar wanneer u het bestand opslaat met de machine, wordt het opgeslagen als een ".pmp"-steekgegevensbestand. Wanneer u gegevens gebruikt die niet met deze machine zijn gemaakt of met een machine die ".pmp"-, ".pmv"-, ".pmx"- of ".pmu"-bestanden maakt, kan dit leiden tot storing op de machine.

*3 Wanneer u gegevens gebruikt die niet met onze gegevensontwerpsystemen of deze machine zijn opgeslagen, kan dit leiden tot storing op deze machine. Wanneer u een bestand met een willekeurige extensie opslaat met de machine, wordt het opgeslagen als een ".phx"-gegevensbestand.

Aangezien Tajima (.dst) bestanden geen specifieke garenkleurinformatie bevatten, worden ze weergegeven in onze standaardgarenkleurvolgorde. Controleer het voorbeeld en wijzig desgewenst de garenkleur.

*4 Sommige USB-media zijn misschien niet bruikbaar bij deze machine. Meer bijzonderheden vindt u op onze website "<https://s.brother/cpdab/>".

* Sommige specificaties kunnen zonder voorafgaande kennisgeving worden gewijzigd.

 **Opmerking**

- We raden u aan voor de naam van het bestand of de map de 26 letters van het alfabet (hoofdletters en kleine letters), de cijfers 0 t/m 9, “-” en “_” te gebruiken.

BELANGRIJK

- Wanneer u andere borduurgegevens gebruikt dan onze oorspronkelijke borduurpatronen, kan de draad breken of kan de naald verbuigen of breken wanneer de steekdichtheid bij het borduren te fijn is of u drie of meer overlappende steken borduurt. Als dit het geval is kunnen de borduurgegevens worden bewerkt in een borduursoftware programma.

SOFTWARE VAN UW MACHINE BIJWERKEN

U kunt de software van uw machine bijwerken via de onderstaande twee procedures.

Update procedure met een USB-medium

Wanneer er een updateversie beschikbaar is op "<https://s.brother/cpdab/>", downloadt u de bestanden volgens de aanwijzingen op de website en de onderstaande stappen.

Opmerking

- Gebruik een USB-medium met 4 GB tot 32 GB capaciteit wanneer u de machine bijwerkt. Controleer dat er geen andere gegevens zijn opgeslagen op het USB-stick, dan alleen het updatebestand.
- Sommige USB-media zijn misschien niet bruikbaar bij deze machine. Meer bijzonderheden vindt u op onze website "<https://s.brother/cpdab/>".

- 1** Zet de machine aan terwijl u op de toets "Automatisch draadrijgen" drukt.

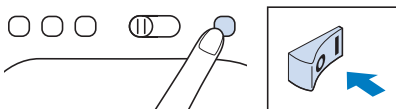

→ Het volgende scherm verschijnt op de display.

- 2** Druk op  of .

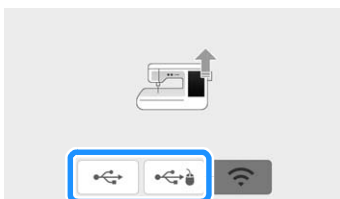

- 3** Plaats het USB-medium in de USB-poort die overeenkomt met de toets waarop u hebt gedrukt in stap 2. USB-poort op machine. Het medium mag alleen het de update bevatten.

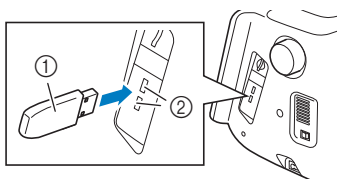

- ① USB-medium
- ② USB-poort

- 4** Druk op  om de update uit te voeren.

* Zet de machine niet uit tijdens het uitvoeren van de update.

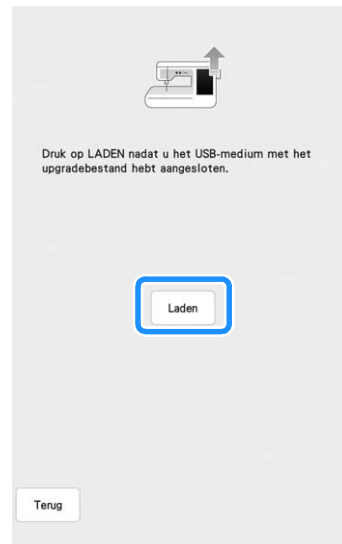

→ Zodra de installatie van de update is voltooid, verschijnt er een melding in het beeldscherm.

- 5** Verwijder het USB-medium en zet de machine uit en weer aan.

Update procedure met een WLAN Draadloze verbinding

Als de machine is verbonden met een draadloos netwerk waarvan de verbinding krachtig en betrouwbaar is, kunt u met dit netwerk de nieuwste update bestanden rechtstreeks downloaden naar de machine.

Meer bijzonderheden over de WLAN Draadloze verbinding vindt u in pagina 34.

Memo

- De machine controleert van tijd tot tijd of er een nieuwe updateversie beschikbaar is op de server. Zodra er een nieuwe updateversie beschikbaar is, wordt de toets voor WLAN Draadloze verbinding weergegeven als .





1 Open pagina 12 van het instellingsscherm.

2 Druk op .

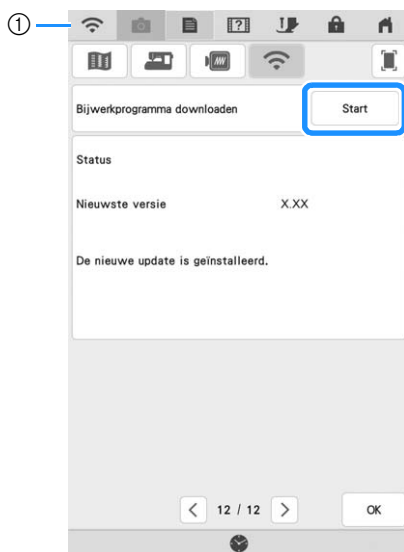
- * De machine zal de updateversie downloaden als er een nieuwe update beschikbaar is op de server.



- ① Wanneer de toets voor WLAN Draadloze verbinding wordt weergegeven als  en u drukt op , controleert de machine of een nieuwe updateversie beschikbaar is. Als er een nieuwe updateversie beschikbaar is, wordt dit gedownload.

Opmerking

- Zet de machine niet uit tijdens het downloaden.
- Druk op  om het downloaden te onderbreken. Druk op  om het downloaden te hervatten.

3 Wanneer het downloaden is voltooid, zet u de machine uit en houdt u de toets "Automatisch draadinrijgen" ingedrukt terwijl u de machine weer aanzet.

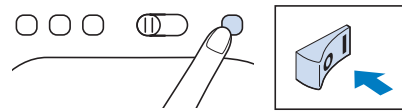

4 Druk op .

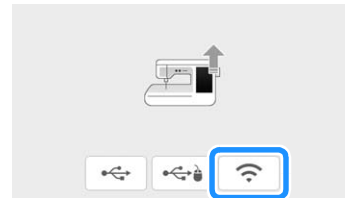

5 Druk op om de update uit te voeren op de machine.

- * Zet de machine niet uit tijdens het uitvoeren van de update.

Memo

- Als er functies zijn gewijzigd of toegevoegd, zullen de instructie-handleidingen op de machine ook worden aangepast.

STEEKINSTELLINGENTABEL









































In de volgende tabel vindt u informatie over alle naaisteken, zoals toepassingen, steeklengte, steekbreedte en of u de tweelingnaald kunt gebruiken.

















































Opmerking























































- Raadpleeg “Automatisch verstevigingssteken naaien” op pagina 66 voor meer bijzonderheden over automatisch achteruit/verstevigingssteken naaien voor elke steek.



























Memo





















































- Vernieuwde monogramvoet “N+” wordt op het scherm weergegeven als “N”.























Steek	Steeknaam	Persvoet		Toepassingen	Steekbreedte [mm (inch)]		Steeklengte [mm (inch)]		Tweelingnaald
					Autom.	Handmatig	Autom.	Handmatig	
	Rechte steek (links)			Algemeen naaien, plooiën, naden enz.	—	—	2,5 (3/32)	0,2 - 5,0 (1/64 - 13/64)	OK (J)
	Rechte steek (links)			Algemeen naaien, plooiën, naden enz.	—	—	2,5 (3/32)	0,2 - 5,0 (1/64 - 13/64)	OK (J)
	Rechte steek (midden)			Algemeen naaien, plooiën, naden enz.	—	—	2,5 (3/32)	0,2 - 5,0 (1/64 - 13/64)	OK (J)
	Rechte steek (midden)			Algemeen naaien, plooiën, naden enz.	—	—	2,5 (3/32)	0,2 - 5,0 (1/64 - 13/64)	OK (J)
	Drievoudige stretchsteek			Algemeen (verstevigd) naaiwerk voor en als decoratieve steek	—	—	2,5 (3/32)	0,4 - 5,0 (1/64 - 13/64)	OK (J)
	Stamsteek			Verstevigd naaien, naaien en decoratieve toepassingen	1,0 (3/64)	0,0 - 7,0 (0 - 9/32)	2,5 (3/32)	0,4 - 5,0 (1/64 - 13/64)	OK (J)
	Decoratieve steek			Decoratieve steken, randen stikken	—	—	2,5 (3/32)	0,4 - 5,0 (1/64 - 13/64)	OK (J)
	Rijgsteek			Rijgsteken	—	—	5,0 (13/64)	5,0 (13/64)	NEE
	Zigzagsteek			Afwerken, repareren.	3,5 (9/64)	0,0 - 7,0 (0 - 9/32)	1,4 (1/16)	0,0 - 5,0 (0 - 13/64)	OK (J)
	Zigzagsteek			Afwerken, repareren.	3,5 (9/64)	0,0 - 7,0 (0 - 9/32)	1,4 (1/16)	0,0 - 5,0 (0 - 13/64)	OK (J)
	Zigzagsteek (rechts)			Beginnen vanuit rechternaaldstand, zigzagnaaien links.	3,5 (9/64)	2,5 - 5,0 (3/32 - 13/64)	1,4 (1/16)	0,3 - 5,0 (1/64 - 13/64)	OK (J)
	Zigzagsteek (links)			Beginnen vanuit linkernaaldstand, zigzagnaaien rechts.	3,5 (9/64)	2,5 - 5,0 (3/32 - 13/64)	1,4 (1/16)	0,3 - 5,0 (1/64 - 13/64)	OK (J)
	Elastische zigzag in 2 stappen			Afwerken (middelzware stof en stretchstof), band en elastiek	5,0 (13/64)	0,0 - 7,0 (0 - 9/32)	1,0 (3/64)	0,2 - 5,0 (1/64 - 13/64)	OK (J)























































Steek	Steeknaam	Persvoet		Toepassingen	Steekbreedte [mm (inch)]		Steeklengte [mm (inch)]		Tweelingnaald
					Autom.	Handmatig	Autom.	Handmatig	
	Elastische zigzag in 2 stappen			Afwerken (middelzware stof en stretchstof), band en elastiek	5,0 (13/64)	0,0 - 7,0 (0 - 9/32)	1,0 (3/64)	0,2 - 5,0 (1/64 - 13/64)	OK (J)
	Elastische zigzag in 3 stappen			Afwerken (middelzware en zware stof en stretchstof), band en elastiek	5,0 (13/64)	0,0 - 7,0 (0 - 9/32)	1,0 (3/64)	0,2 - 5,0 (1/64 - 13/64)	OK (J)
	Afwerksteek			Naaien en afwerken van lichte en middelmatig zware stof	3,5 (9/64)	2,5 - 5,0 (3/32 - 13/64)	2,0 (5/64)	0,4 - 5,0 (1/64 - 13/64)	NEE
	Afwerksteek			Naaien en afwerken van zware stof	5,0 (13/64)	2,5 - 5,0 (3/32 - 13/64)	2,5 (3/32)	0,4 - 5,0 (1/64 - 13/64)	NEE
	Afwerksteek			Naaien en afwerken van middelzware en zware stof en stof die snel rafelt of als siersteek.	5,0 (13/64)	3,5 - 5,0 (9/64 - 13/64)	2,5 (3/32)	0,4 - 5,0 (1/64 - 13/64)	NEE
	Afwerksteek			Naaien en afwerken van naden bij stretchstof	5,0 (13/64)	0,0 - 7,0 (0 - 9/32)	2,5 (3/32)	0,4 - 5,0 (1/64 - 13/64)	OK (J)
	Afwerksteek			Naaien en afwerken van middelzware stretchstof en zware stof of voor decoratieve steken	5,0 (13/64)	0,0 - 7,0 (0 - 9/32)	2,5 (3/32)	0,4 - 5,0 (1/64 - 13/64)	OK (J)
	Afwerksteek			Naaien en afwerken van stretchstof of voor decoratieve steken	4,0 (5/32)	0,0 - 7,0 (0 - 9/32)	4,0 (5/32)	0,4 - 5,0 (1/64 - 13/64)	OK (J)
	Afwerksteek			Naaien en afwerken van gebreide stoffen, rekbare stoffen en stretchstoffen	5,0 (13/64)	0,0 - 7,0 (0 - 9/32)	4,0 (5/32)	0,4 - 5,0 (1/64 - 13/64)	NEE
	Enkelvoudige ruit, afwerksteek			Naaien en afwerken van naden bij stretchstof	6,0 (15/64)	0,0 - 7,0 (0 - 9/32)	3,0 (1/8)	0,4 - 5,0 (1/64 - 13/64)	OK (J)
	Enkelvoudige ruit, afwerksteek			Naaien en afwerken van stretchstof	6,0 (15/64)	0,0 - 7,0 (0 - 9/32)	1,8 (1/16)	0,4 - 5,0 (1/64 - 13/64)	OK (J)
	Met zijsnijder			Naaien van een rechte steek en tegelijk afsnijden van stof	—	—	2,5 (3/32)	0,2 - 5,0 (1/64 - 13/64)	NEE
	Met zijsnijder			Zigzagafwerking en tegelijk tijdens afsnijden van stof	3,5 (9/64)	3,5 - 5,0 (9/64 - 13/64)	1,4 (1/16)	0,0 - 5,0 (0 - 13/64)	NEE
	Met zijsnijder			Afwerksteek en tegelijk afsnijden van stof	3,5 (9/64)	3,5 - 5,0 (9/64 - 13/64)	2,0 (5/64)	0,4 - 5,0 (1/64 - 13/64)	NEE
	Met zijsnijder			Afwerksteek en tegelijk afsnijden van stof	5,0 (13/64)	3,5 - 5,0 (9/64 - 13/64)	2,5 (3/32)	0,4 - 5,0 (1/64 - 13/64)	NEE
	Met zijsnijder			Afwerksteek en tegelijk afsnijden van stof	5,0 (13/64)	3,5 - 5,0 (9/64 - 13/64)	2,5 (3/32)	0,4 - 5,0 (1/64 - 13/64)	NEE
	Verbindingssteek (rechts)			Aan elkaar zetten/patchwork 6,5 mm (ca. 1/4 inch) naad rechts	—	—	2,0 (5/64)	0,2 - 5,0 (1/64 - 13/64)	NEE
	Verbindingssteek (midden)			Aan elkaar zetten/patchwork * Wanneer u de vrije quiltvoet "C" gebruikt, moet u de steekplaat voor rechte steken gebruiken.	—	—	2,0 (5/64)	0,2 - 5,0 (1/64 - 13/64)	NEE

























































Steek	Steeknaam	Persvoet		Toepassingen	Steekbreedte [mm (inch)]		Steeklengte [mm (inch)]		Tweelingnaald
					Autom.	Handmatig	Autom.	Handmatig	
	Verbindingssteek (links)			Aan elkaar zetten/patchwork 6,5 mm (ca. 1/4 inch) naad links	—	—	2,0 (5/64)	0,2 - 5,0 (1/64 - 13/64)	NEE
	Quiltsteken met handgemaakt uiterlijk			Quiltsteek die eruitziet als handgenaaid	—	—	2,5 (3/32)	0,4 - 5,0 (1/64 - 13/64)	NEE
	Zigzagsteek voor quiltapplicatie			Zigzagsteek voor quilts en naaien op geapliceerde quiltstukken	3,5 (9/64)	0,0 - 7,0 (0 - 9/32)	1,4 (1/16)	0,0 - 5,0 (0 - 13/64)	NEE
	Applicatiesteek voor quilts			Quiltsteek voor onzichtbare applicatie of het bevestigen van band	1,5 (1/16)	0,0 - 7,0 (0 - 9/32)	1,8 (1/16)	0,4 - 5,0 (1/64 - 13/64)	NEE
	Meandersteek			Quilten achtergrond	7,0 (9/32)	0,0 - 7,0 (0 - 9/32)	1,6 (1/16)	0,4 - 5,0 (1/64 - 13/64)	NEE
	Blindzoomsteek			Geweven stof zomen * De steekbreedte is niet ingesteld in millimeter of inch.	00	3← - →3	2,0 (5/64)	0,4 - 5,0 (1/64 - 13/64)	NEE
	Blindzoomsteek stretchstof			Stretchstof zomen * De steekbreedte is niet ingesteld in millimeter of inch.	00	3← - →3	2,0 (5/64)	0,4 - 5,0 (1/64 - 13/64)	NEE
	Dekensteek			Applicaties, decoratieve dekensteek	3,5 (9/64)	0,0 - 7,0 (0 - 9/32)	2,5 (3/32)	0,4 - 5,0 (1/64 - 13/64)	OK (J)
	Dekensteek			Applicaties, decoratieve dekensteek	2,5 (3/32)	0,0 - 7,0 (0 - 9/32)	2,5 (3/32)	0,4 - 5,0 (1/64 - 13/64)	OK (J)
	Schelprijgsteek voor randen			Afwerking met schelprijgsteek	4,0 (5/32)	0,0 - 7,0 (0 - 9/32)	2,5 (3/32)	0,2 - 5,0 (1/64 - 13/64)	OK (J)
	Satijnen schelpsteek			Decoreren kraag van blouse, rand zakdoek	5,0 (13/64)	0,0 - 7,0 (0 - 9/32)	0,5 (1/64)	0,1 - 5,0 (1/64 - 13/64)	OK (J)
	Schelpsteek			Decoreren kraag van blouse, rand zakdoek	7,0 (9/32)	0,0 - 7,0 (0 - 9/32)	1,4 (1/16)	0,4 - 5,0 (1/64 - 13/64)	NEE
	Verbindingssteek voor patchwork			Patchworksteken, decoratieve steken	4,0 (5/32)	0,0 - 7,0 (0 - 9/32)	1,2 (1/16)	0,2 - 5,0 (1/64 - 13/64)	OK (J)
	Dubbele overlocksteek voor patchwork			Patchworksteken, decoratieve steken	5,0 (13/64)	0,0 - 7,0 (0 - 9/32)	2,5 (3/32)	0,4 - 5,0 (1/64 - 13/64)	OK (J)
	Couching-steek			Decoratieve steken voor bevestigen koord en couching	5,0 (13/64)	0,0 - 7,0 (0 - 9/32)	1,2 (1/16)	0,2 - 5,0 (1/64 - 13/64)	OK (J)
	Smocksteek			Smockwerk, decoratieve steken	5,0 (13/64)	0,0 - 7,0 (0 - 9/32)	1,6 (1/16)	0,4 - 5,0 (1/64 - 13/64)	OK (J)
	Veersteek			Fagotwerk, decoratieve steken	5,0 (13/64)	0,0 - 7,0 (0 - 9/32)	2,5 (3/32)	0,4 - 5,0 (1/64 - 13/64)	OK (J)
	Fagot kruissteek			Fagotwerk, brugsteken en decoratieve steken	5,0 (13/64)	0,0 - 7,0 (0 - 9/32)	2,5 (3/32)	0,4 - 5,0 (1/64 - 13/64)	OK (J)

























































Steek	Steeknaam	Persvoet		Toepassingen	Steekbreedte [mm (inch)]		Steeklengte [mm (inch)]		Tweelingnaald
					Autom.	Handmatig	Autom.	Handmatig	
	Band bevestigen			Band bevestigen aan zoom in stretchstof	4,0 (5/32)	0,0 - 7,0 (0 - 9/32)	1,0 (3/64)	0,2 - 5,0 (1/64 - 13/64)	OK (J)
	Laddersteek			Decoratieve steek	4,0 (5/32)	0,0 - 7,0 (0 - 9/32)	3,0 (1/8)	0,4 - 5,0 (1/64 - 13/64)	NEE
	Zigzag sierzoomsteek			Decoratieve afwerksteken	4,0 (5/32)	0,0 - 7,0 (0 - 9/32)	2,5 (3/32)	0,4 - 5,0 (1/64 - 13/64)	OK (J)
	Decoratieve steek			Decoratieve steek	1,0 (3/64)	0,0 - 7,0 (0 - 9/32)	2,5 (3/32)	0,4 - 5,0 (1/64 - 13/64)	OK (J)
	Decoratieve steek			Decoratieve steek	5,5 (7/32)	0,0 - 7,0 (0 - 9/32)	1,6 (1/16)	0,4 - 5,0 (1/64 - 13/64)	OK (J)
	Serpentsteek			Decoratieve steken en elastiek bevestigen	5,0 (13/64)	0,0 - 7,0 (0 - 9/32)	1,0 (3/64)	0,2 - 5,0 (1/64 - 13/64)	OK (J)
	Decoratieve steek			Decoratieve steken en applicaties	6,0 (15/64)	0,0 - 7,0 (0 - 9/32)	1,0 (3/64)	0,2 - 5,0 (1/64 - 13/64)	OK (J)
	Decoratieve stipsteek			Decoratieve steek	7,0 (9/32)	0,0 - 7,0 (0 - 9/32)	1,6 (1/16)	0,4 - 5,0 (1/64 - 13/64)	NEE
	Zoomsteken			Decoratieve zomen, drievoudige rechte steek links	—	—	2,5 (3/32)	0,4 - 5,0 (1/64 - 13/64)	OK (J)
	Zoomsteken			Decoratieve zomen, drievoudige rechte steek midden	—	—	2,5 (3/32)	0,4 - 5,0 (1/64 - 13/64)	OK (J)
	Zoomsteken zigzag			Decoratieve zomen, randen stikken	6,0 (15/64)	0,0 - 7,0 (0 - 9/32)	3,0 (1/8)	0,4 - 5,0 (1/64 - 13/64)	OK (J)
	Zoomsteken			Decoratieve zomen, kant bevestigen met pensteek	3,5 (9/64)	0,0 - 7,0 (0 - 9/32)	2,5 (3/32)	0,4 - 5,0 (1/64 - 13/64)	NEE
	Zoomsteken			Decoratieve zomen	3,0 (1/8)	0,0 - 7,0 (0 - 9/32)	3,5 (9/64)	0,4 - 5,0 (1/64 - 13/64)	NEE
	Zoomsteken			Decoratieve zomen, bloemetjessteek	6,0 (15/64)	0,0 - 7,0 (0 - 9/32)	3,0 (1/8)	0,4 - 5,0 (1/64 - 13/64)	NEE
	Zoomsteken			Nostalgische steek, decoratieve zomen	5,0 (13/64)	0,0 - 7,0 (0 - 9/32)	3,5 (9/64)	0,4 - 5,0 (1/64 - 13/64)	NEE
	Zoomsteken			Nostalgische steek, decoratieve zomen	5,0 (13/64)	0,0 - 7,0 (0 - 9/32)	3,5 (9/64)	0,4 - 5,0 (1/64 - 13/64)	NEE
	Zoomsteken			Nostalgische steek, decoratieve zomen	5,0 (13/64)	0,0 - 7,0 (0 - 9/32)	3,5 (9/64)	0,4 - 5,0 (1/64 - 13/64)	OK (J)
	Zoomsteken			Nostalgische steek, decoratieve zomen	5,0 (13/64)	0,0 - 7,0 (0 - 9/32)	4,0 (5/32)	0,4 - 5,0 (1/64 - 13/64)	OK (J)
	Zoomsteken			Nostalgische steek, decoratieve zomen	4,0 (5/32)	0,0 - 7,0 (0 - 9/32)	2,5 (3/32)	0,4 - 5,0 (1/64 - 13/64)	OK (J)



























Steek	Steeknaam	Persvoet		Toepassingen	Steekbreedte [mm (inch)]		Steeklengte [mm (inch)]		Tweelingnaald
					Autom.	Handmatig	Autom.	Handmatig	
	Honingraatsteek			Nostalgische steek, decoratieve zomen	5,0 (13/64)	0,0 - 7,0 (0 - 9/32)	2,5 (3/32)	0,4 - 5,0 (1/64 - 13/64)	OK (J)
	Honingraatsteek			Nostalgische steek, decoratieve zomen	6,0 (15/64)	0,0 - 7,0 (0 - 9/32)	3,5 (9/64)	0,4 - 5,0 (1/64 - 13/64)	OK (J)
	Zoomsteken			Nostalgische steek, decoratieve zomen	6,0 (15/64)	0,0 - 7,0 (0 - 9/32)	1,6 (1/16)	0,4 - 5,0 (1/64 - 13/64)	OK (J)
	Zoomsteken			Nostalgische steek, decoratieve zomen	6,0 (15/64)	0,0 - 7,0 (0 - 9/32)	3,0 (1/8)	0,4 - 5,0 (1/64 - 13/64)	NEE
	Zoomsteken			Nostalgische steek, decoratieve zomen	6,0 (15/64)	0,0 - 7,0 (0 - 9/32)	4,0 (5/32)	0,4 - 5,0 (1/64 - 13/64)	OK (J)
	Zoomsteken			Nostalgische steek, decoratieve zomen	4,0 (5/32)	0,0 - 7,0 (0 - 9/32)	2,5 (3/32)	0,4 - 5,0 (1/64 - 13/64)	NEE
	Zoomsteken			Nostalgische steek, decoratieve zomen	5,0 (13/64)	0,0 - 7,0 (0 - 9/32)	2,0 (5/64)	0,4 - 5,0 (1/64 - 13/64)	OK (J)
	Zoomsteken			Decoratieve zomen en brugsteek	6,0 (15/64)	0,0 - 7,0 (0 - 9/32)	2,0 (5/64)	0,4 - 5,0 (1/64 - 13/64)	OK (J)
	Zoomsteken			Decoratieve zomen, fagotwerk, lint bevestigen	5,0 (13/64)	0,0 - 7,0 (0 - 9/32)	3,0 (1/8)	0,4 - 5,0 (1/64 - 13/64)	OK (J)
	Zoomsteken			Decoratieve zomen, smockwerk	6,0 (15/64)	0,0 - 7,0 (0 - 9/32)	1,6 (1/16)	0,4 - 5,0 (1/64 - 13/64)	NEE
	Zoomsteken			Decoratieve zomen, smockwerk	5,0 (13/64)	0,0 - 7,0 (0 - 9/32)	1,6 (1/16)	0,4 - 5,0 (1/16 - 13/64)	NEE
	Zoomsteken			Decoratieve zomen, smockwerk	5,0 (13/64)	0,0 - 7,0 (0 - 9/32)	1,6 (1/16)	0,4 - 5,0 (1/64 - 13/64)	NEE
	Zoomsteken			Decoratieve zomen	5,0 (13/64)	0,0 - 7,0 (0 - 9/32)	1,6 (1/16)	0,4 - 5,0 (1/64 - 13/64)	NEE
	Laddersteek			Decoratieve zomen, fagotwerk, lint bevestigen	7,0 (9/32)	0,0 - 7,0 (0 - 9/32)	1,6 (1/16)	0,4 - 2,5 (1/64 - 3/32)	NEE
	Smal afgerond knoopsgat			Knoopsgaten voor lichte tot middelzware stof	5,0 (13/64)	3,0 - 6,5 (1/8 - 1/4)	0,4 (1/64)	0,2 - 1,0 (1/64 - 3/64)	NEE
	Breed afgerond knoopsgat			Knoopsgaten met extra ruimte voor grotere knopen	5,5 (7/32)	3,5 - 6,5 (9/64 - 1/4)	0,4 (1/64)	0,2 - 1,0 (1/64 - 3/64)	NEE
	Taps toelopend afgerond knoopsgat			Verstevigde, taps toelopende knoopsgaten voor broek of rokband	5,0 (13/64)	3,0 - 6,5 (1/8 - 1/4)	0,4 (1/64)	0,2 - 1,0 (1/64 - 3/64)	NEE
	Afgerond knoopsgat			Knoopsgaten met verticale trems voor zware stof	5,0 (13/64)	3,0 - 6,5 (1/8 - 1/4)	0,4 (1/64)	0,2 - 1,0 (1/64 - 3/64)	NEE





















Steek	Steeknaam	Persvoet		Toepassingen	Steekbreedte [mm (inch)]		Steeklengte [mm (inch)]		Tweelingnaald
					Autom.	Handmatig	Autom.	Handmatig	
	Afgerond knoopsgat			Knoopsgaten met trens	5,0 (13/64)	3,0 - 6,5 (1/8 - 1/4)	0,4 (1/64)	0,2 - 1,0 (1/64 - 3/64)	NEE
	Aan beide zijden afgerond knoopsgat			Knoopsgaten voor fijne, middelzware en zware stof	5,0 (13/64)	3,0 - 6,5 (1/8 - 1/4)	0,4 (1/64)	0,2 - 1,0 (1/64 - 3/64)	NEE
	Smal vierkant knoopsgat			Knoopsgaten voor lichte tot middelzware stof	5,0 (13/64)	3,0 - 6,5 (1/8 - 1/4)	0,4 (1/64)	0,2 - 1,0 (1/64 - 3/64)	NEE
	Breed vierkant knoopsgat			Knoopsgaten met extra ruimte voor decoratieve knopen	5,5 (7/32)	3,5 - 6,5 (9/64 - 1/4)	0,4 (1/64)	0,2 - 1,0 (1/64 - 3/64)	NEE
	Vierkant knoopsgat			Knoopsgaten voor zwaar gebruik met verticale trenzen	5,0 (13/64)	3,0 - 6,5 (1/8 - 1/4)	0,4 (1/64)	0,2 - 1,0 (1/64 - 3/64)	NEE
	Stretchknoopsgat			Knoopsgaten voor stretchstof of geweven stof	6,0 (15/64)	3,0 - 6,5 (1/8 - 1/4)	1,0 (3/64)	0,5 - 2,0 (1/64 - 5/64)	NEE
	Nostalgisch knoopsgat			Knoopsgaten voor erfstuk- en stretchstof	6,0 (15/64)	3,0 - 6,5 (1/8 - 1/4)	1,5 (1/16)	1,0 - 3,0 (3/64 - 1/8)	NEE
	Knoopsgat in leer			Eerste stap bij het maken van knoopsgaten in leer	5,0 (13/64)	0,0 - 6,5 (0 - 1/4)	2,0 (5/64)	0,2 - 4,0 (1/64 - 5/32)	NEE
	Lingerieknoopsgat			Knoopsgaten in zware of dikke stof, voor grotere platte knopen	7,0 (9/32)	3,0 - 7,0 (1/8 - 9/32)	0,5 (1/64)	0,3 - 1,0 (1/64 - 3/64)	NEE
	Taps toelopend lingerieknoopsgat			Knoopsgaten in middelzware tot zware stof, voor grotere platte knopen	7,0 (9/32)	3,0 - 7,0 (1/8 - 9/32)	0,5 (1/64)	0,3 - 1,0 (1/64 - 3/64)	NEE
	Lingerieknoopsgat			Knoopsgaten met verticale trens voor versteviging van stof voor zware of dikke stof	7,0 (9/32)	3,0 - 7,0 (1/8 - 9/32)	0,5 (1/64)	0,3 - 1,0 (1/64 - 3/64)	NEE
	Knoopsgat in 4 stappen 1			Linkerkant van knoopsgat in 4 stappen	5,0 (13/64)	1,5 - 7,0 (1/16 - 9/32)	0,4 (1/64)	0,2 - 1,0 (1/64 - 3/64)	NEE
	Knoopsgat in 4 stappen 2			Trens van knoopsgat in 4 stappen	5,0 (13/64)	1,5 - 7,0 (1/16 - 9/32)	0,4 (1/64)	0,2 - 1,0 (1/64 - 3/64)	NEE
	Knoopsgat in 4 stappen 3			Rechterkant van knoopsgat in 4 stappen	5,0 (13/64)	1,5 - 7,0 (1/16 - 9/32)	0,4 (1/64)	0,2 - 1,0 (1/64 - 3/64)	NEE
	Knoopsgat in 4 stappen 4			Trens van knoopsgat in 4 stappen	5,0 (13/64)	1,5 - 7,0 (1/16 - 9/32)	0,4 (1/64)	0,2 - 1,0 (1/64 - 3/64)	NEE
	Stoppen			Stoppen van middelzware stof	7,0 (9/32)	2,5 - 7,0 (3/32 - 9/32)	2,0 (5/64)	0,4 - 2,5 (1/64 - 3/32)	NEE
	Stoppen			Stoppen van zware stof	7,0 (9/32)	2,5 - 7,0 (3/32 - 9/32)	2,0 (5/64)	0,4 - 2,5 (1/64 - 3/32)	NEE
	Trens			Verstevigd naaien van zakopening enz.	2,0 (5/64)	1,0 - 3,0 (3/64 - 1/8)	0,4 (1/64)	0,3 - 1,0 (1/64 - 3/64)	NEE

Steek	Steeknaam	Persvoet		Toepassingen	Steekbreedte [mm (inch)]		Steeklengte [mm (inch)]		Tweelingnaald
					Autom.	Handmatig	Autom.	Handmatig	
	Knopen aanzetten			Knopen aanzetten	3,5 (9/64)	2,5 - 4,5 (3/32 - 11/64)	—	—	NEE
	Oogje			Maken van gaatjes in riemen enz.	7,0 (9/32)	7,0 6,0 5,0 (9/32 15/64 13/64)	7,0 (9/32)	7,0 6,0 5,0 (9/32 15/64 13/64)	NEE
	Stervormig oogje			Stervormige oogjes of gaatjes maken.	—	—	—	—	NEE
	Diagonaal links omhoog (recht)			Bevestigen van applicaties op pijpvormige stukken stof en het naaien van verstekhoeken	—	—	—	—	NEE
	Achteruit (recht)			Bevestigen van applicaties op pijpvormige stukken stof en het naaien van verstekhoeken	—	—	—	—	NEE
	Diagonaal rechts omhoog (recht)			Bevestigen van applicaties op pijpvormige stukken stof en het naaien van verstekhoeken	—	—	—	—	NEE
	Zijwaarts naar links (recht)			Bevestigen van applicaties op pijpvormige stukken stof	—	—	—	—	NEE
	Zijwaarts naar rechts (recht)			Bevestigen van applicaties op pijpvormige stukken stof	—	—	—	—	NEE
	Diagonaal links omlaag (recht)			Bevestigen van applicaties op pijpvormige stukken stof en het naaien van verstekhoeken	—	—	—	—	NEE
	Voorwaarts (recht)			Bevestigen van applicaties op pijpvormige stukken stof en het naaien van verstekhoeken	—	—	—	—	NEE
	Diagonaal rechts omlaag (recht)			Bevestigen van applicaties op pijpvormige stukken stof en het naaien van verstekhoeken	—	—	—	—	NEE
	Zijwaarts naar links (zigzag)			Bevestigen van applicaties op pijpvormige stukken stof	—	—	—	—	NEE
	Zijwaarts naar rechts (zigzag)			Bevestigen van applicaties op pijpvormige stukken stof	—	—	—	—	NEE
	Voorwaarts (zigzag)			Bevestigen van applicaties op pijpvormige stukken stof en het naaien van verstekhoeken	—	—	—	—	NEE
	Achteruit (zigzag)			Bevestigen van applicaties op pijpvormige stukken stof en het naaien van verstekhoeken	—	—	—	—	NEE
	Verbindingssteek (midden)			Aan elkaar zetten/patchwork	—	—	2,0 (5/64)	0,2 - 5,0 (1/64 - 13/64)	NEE
	Verbindingssteek (rechts)			Aan elkaar zetten/patchwork 6,5 mm (ca. 1/4 inch) rechtermarge	—	—	2,0 (5/64)	0,2 - 5,0 (1/64 - 13/64)	NEE
	Verbindingssteek (links)			Aan elkaar zetten/patchwork 6,5 mm (ca. 1/4 inch) linkermarge	—	—	2,0 (5/64)	0,2 - 5,0 (1/64 - 13/64)	NEE

Steek	Steeknaam	Persvoet		Toepassingen	Steekbreedte [mm (inch)]		Steeklengte [mm (inch)]		Tweelingnaald
					Autom.	Handmatig	Autom.	Handmatig	
	Quiltsteken met handgemaakt uiterlijk			Quiltsteek die eruitziet als handgenaaid	—	—	2,5 (3/32)	0,4 - 5,0 (1/64 - 13/64)	NEE
	Rijgsteek			Rijgsteken	—	—	5,0 (13/64)	5,0 (13/64)	NEE
	Stamsteek			Verstevigd naaien, naaien en decoratieve toepassingen	1,00 (3/64)	0,00 - 7,00 (0 - 9/32)	2,5 (3/32)	0,4 - 5,0 (1/64 - 13/64)	NEE
	Zigzagsteek voor quiltapplicatie			Zigzagsteek voor quilts en naaien op geapliceerde quiltstukken	3,50 (9/64)	0,00 - 7,00 (0 - 9/32)	1,6 (1/16)	0,0 - 5,0 (0 - 13/64)	NEE
	Zigzagsteek (rechts)			Beginnen vanuit rechternaaldstand, zigzagnaaien links	3,50 (9/64)	2,50 - 5,00 (3/32 - 13/64)	1,6 (1/16)	0,3 - 5,0 (1/64 - 13/64)	NEE
	Zigzagsteek (links)			Beginnen vanuit linkernaaldstand, zigzagnaaien rechts	3,50 (9/64)	2,50 - 5,00 (3/32 - 13/64)	1,6 (1/16)	0,3 - 5,0 (1/64 - 13/64)	NEE
	Elastische zigzag in 2 stappen			Afwerken (middelzware stof en stretchstof), band en elastiek	5,00 (13/64)	0,00 - 7,00 (0 - 9/32)	1,0 (3/64)	0,2 - 5,0 (1/64 - 13/64)	NEE
	Elastische zigzag in 3 stappen			Afwerken (middelzware en zware stof en stretchstof), band en elastiek	5,00 (13/64)	0,00 - 7,00 (0 - 9/32)	1,0 (3/64)	0,2 - 5,0 (1/64 - 13/64)	NEE
	Applicatiesteek voor quilts			Quiltsteek voor onzichtbare applicatie of het bevestigen van band	2,00 (5/64)	0,00 - 7,00 (0 - 9/32)	2,0 (5/64)	0,4 - 5,0 (1/64 - 13/64)	NEE
	Schelprijgsteek voor randen			Afwerking met schelprijgsteek	4,00 (5/32)	0,00 - 7,00 (0 - 9/32)	2,5 (3/32)	0,2 - 5,0 (1/64 - 13/64)	NEE
	Dekensteek			Applicaties, decoratieve dekensteek	3,50 (9/64)	0,00 - 7,00 (0 - 9/32)	2,5 (3/32)	0,4 - 5,0 (1/64 - 13/64)	NEE
	Meandersteek			Quilten achtergrond	7,00 (9/32)	0,00 - 7,00 (0 - 9/32)	1,6 (1/16)	0,4 - 5,0 (1/64 - 13/64)	NEE
	Afwerksteek			Naaien en afwerken van gebreide stoffen, rekbare stoffen en stretchstoffen	5,00 (13/64)	0,00 - 7,00 (0 - 9/32)	4,0 (5/32)	0,4 - 5,0 (1/64 - 13/64)	NEE
	Band bevestigen			Band bevestigen aan zoom in stretchstof	5,50 (7/32)	0,00 - 7,00 (0 - 9/32)	1,4 (1/16)	0,2 - 5,0 (1/64 - 13/64)	NEE
	Serpentsteek			Decoratieve steken en elastiek bevestigen	5,00 (13/64)	0,00 - 7,00 (0 - 9/32)	2,0 (5/64)	0,2 - 5,0 (1/64 - 13/64)	NEE
	Veersteek			Fagotwerk, decoratieve steken	5,00 (13/64)	0,00 - 7,00 (0 - 9/32)	2,5 (3/32)	0,4 - 5,0 (1/64 - 13/64)	NEE
	Fagot kruissteek			Fagotwerk, brugsteken en decoratieve steken	5,00 (13/64)	0,00 - 7,00 (0 - 9/32)	2,5 (3/32)	0,4 - 5,0 (1/64 - 13/64)	NEE
	Couching-steek			Decoratieve steken voor bevestigen koord en couching	5,00 (13/64)	0,00 - 7,00 (0 - 9/32)	1,2 (1/16)	0,2 - 5,0 (1/64 - 13/64)	NEE

Steek	Steeknaam	Persvoet		Toepassingen	Steekbreedte [mm (inch)]		Steeklengte [mm (inch)]		Tweelingnaald
					Autom.	Handmatig	Autom.	Handmatig	
	Dubbele overlocksteek voor patchwork			Patchworksteken, decoratieve steken	5,00 (13/64)	0,00 - 7,00 (0 - 9/32)	2,5 (3/32)	0,4 - 5,0 (1/64 - 13/64)	NEE
	Smocksteek			Smockwerk, decoratieve steken	5,00 (13/64)	0,00 - 7,00 (0 - 9/32)	1,6 (1/16)	0,4 - 5,0 (1/64 - 13/64)	NEE
	Zigzag sierzoomsteek			Decoratieve afwerksteken	4,00 (5/32)	0,00 - 7,00 (0 - 9/32)	2,5 (3/32)	0,4 - 5,0 (1/64 - 13/64)	NEE
	Decoratieve steek			Decoratieve steken en applicaties	6,00 (15/64)	0,00 - 7,00 (0 - 9/32)	1,0 (3/64)	0,2 - 5,0 (1/64 - 13/64)	NEE
	Decoratieve steek			Decoratieve steek	5,50 (7/32)	0,00 - 7,00 (0 - 9/32)	1,6 (1/16)	0,4 - 5,0 (1/64 - 13/64)	NEE
	Zoomsteken			Nostalgische steek, decoratieve zomen	5,00 (13/64)	0,00 - 7,00 (0 - 9/32)	2,0 (5/64)	0,4 - 5,0 (1/64 - 13/64)	NEE
	Zoomsteken			Decoratieve zomen en brugsteek	6,00 (15/64)	0,00 - 7,00 (0 - 9/32)	2,0 (5/64)	0,4 - 5,0 (1/64 - 13/64)	NEE
	Enkelvoudige ruit, afwerksteek			Naaïen en afwerken van naden bij stretchstof	6,00 (15/64)	0,00 - 7,00 (0 - 9/32)	3,0 (1/8)	0,4 - 5,0 (1/64 - 13/64)	NEE
	Afwerksteek			Naaïen en afwerken van stretchstof of voor decoratieve steken	4,00 (5/32)	0,00 - 7,00 (0 - 9/32)	4,0 (5/32)	0,4 - 5,0 (1/64 - 13/64)	NEE
	Applicatiesteek			Applicaties, decoratieve steek	3,0 (1/8)	0,0 - 7,0 (0 - 9/32)	2,0 (5/64)	0,4 - 5,0 (1/64 - 13/64)	NEE
	Dekensteek			Applicaties, decoratieve dekensteek	4,0 (5/32)	0,0 - 7,0 (0 - 9/32)	2,5 (3/32)	0,4 - 5,0 (1/64 - 13/64)	OK (J)
	Decoratieve steek			Decoratieve steek	7,0 (9/32)	0,0 - 7,0 (0 - 9/32)	2,5 (3/32)	0,4 - 5,0 (1/64 - 13/64)	NEE
	Decoratieve steek			Decoratieve steek	7,0 (9/32)	0,0 - 7,0 (0 - 9/32)	2,5 (3/32)	0,4 - 5,0 (1/64 - 13/64)	NEE
	Decoratieve steek			Decoratieve steek	7,0 (9/32)	0,0 - 7,0 (0 - 9/32)	2,5 (3/32)	0,4 - 5,0 (1/64 - 13/64)	NEE
	Decoratieve steek			Decoratieve steek	7,0 (9/32)	0,0 - 7,0 (0 - 9/32)	2,5 (3/32)	0,4 - 5,0 (1/64 - 13/64)	NEE
	Decoratieve steek			Decoratieve steek	7,0 (9/32)	0,0 - 7,0 (0 - 9/32)	2,5 (3/32)	0,4 - 5,0 (1/64 - 13/64)	NEE
	Decoratieve steek			Decoratieve steek	7,0 (9/32)	0,0 - 7,0 (0 - 9/32)	2,5 (3/32)	0,4 - 5,0 (1/64 - 13/64)	OK (J)
	Decoratieve steek			Decoratieve steek	7,0 (9/32)	0,0 - 7,0 (0 - 9/32)	0,4 (1/64)	0,1 - 5,0 (1/64 - 13/64)	OK (J)

Steek	Steeknaam	Persvoet		Toepassingen	Steekbreedte [mm (inch)]		Steeklengte [mm (inch)]		Tweelingnaald
					Autom.	Handmatig	Autom.	Handmatig	
	Vrije couching-steek			Vrije couching-steek	—	—	—	—	NEE
	Rijgsteken uit de vrije hand			Vrije rijgstek	—	—	—	—	NEE
	Quiltsteken met handgemaakt uiterlijk			Quiltsteek die eruitziet als handgenaaid	—	—	—	—	NEE
	Quiltsteken met handgemaakt uiterlijk			Quiltsteek die eruitziet als handgenaaid	—	—	—	—	NEE
	Quiltsteken met handgemaakt uiterlijk			Quiltsteek die eruitziet als handgenaaid	—	—	—	—	NEE
	Tapse steek			Het steekpatroon kan met de tapering functie worden gebruikt (taps laten verlopen aan begin/einde).	7,0 (9/32)	2,5 - 7,0 (3/32 - 9/32)	1,0 (3/64)	0,1 - 5,0 (1/64 - 13/64)	NEE
	Tapse steek			Het steekpatroon kan met de tapering functie worden gebruikt (taps laten verlopen aan begin/einde).	5,0 (13/64)	2,5 - 7,0 (3/32 - 9/32)	2,5 (3/32)	1,4 - 5,0 (1/16 - 13/64)	NEE
	Tapse steek			Het steekpatroon kan met de tapering functie worden gebruikt (taps laten verlopen aan begin/einde).	5,0 (13/64)	2,5 - 7,0 (3/32 - 9/32)	2,5 (3/32)	1,4 - 4,0 (1/16 - 5/32)	NEE
	Tapse steek			Het steekpatroon kan met de tapering functie worden gebruikt (taps laten verlopen aan begin/einde).	7,0 (9/32)	2,5 - 7,0 (3/32 - 9/32)	2,0 (5/64)	1,0 - 4,0 (3/64 - 5/32)	NEE
	Tapse steek			Het steekpatroon kan met de tapering functie worden gebruikt (taps laten verlopen aan begin/einde).	7,0 (9/32)	2,5 - 7,0 (3/32 - 9/32)	3,5 (9/64)	2,5 - 4,0 (3/32 - 5/32)	NEE
	Tapse steek			Het steekpatroon kan met de tapering functie worden gebruikt (taps laten verlopen aan begin/einde).	7,0 (9/32)	2,5 - 7,0 (3/32 - 9/32)	3,0 (1/8)	2,0 - 5,0 (5/64 - 13/64)	NEE
	Tapse steek			Het steekpatroon kan met de tapering functie worden gebruikt (taps laten verlopen aan begin/einde).	7,0 (9/32)	3,0 - 7,0 (1/8 - 9/32)	3,0 (1/8)	2,5 - 5,0 (3/32 - 13/64)	NEE
	Tapse steek			Het steekpatroon kan met de tapering functie worden gebruikt (taps laten verlopen aan begin/einde).	7,0 (9/32)	3,0 - 7,0 (1/8 - 9/32)	2,5 (3/32)	2,5 - 4,0 (3/32 - 5/32)	NEE
	Tapse steek			Het steekpatroon kan met de tapering functie worden gebruikt (taps laten verlopen aan begin/einde).	7,0 (9/32)	2,5 - 7,0 (3/32 - 9/32)	2,5 (3/32)	1,4 - 4,0 (1/16 - 5/32)	NEE
	Tapse steek			Het steekpatroon kan met de tapering functie worden gebruikt (taps laten verlopen aan begin/einde).	7,0 (9/32)	3,0 - 7,0 (1/8 - 9/32)	2,5 (3/32)	2,0 - 4,0 (5/64 - 5/32)	NEE
	Tapse steek			Het steekpatroon kan met de tapering functie worden gebruikt (taps laten verlopen aan begin/einde).	7,0 (9/32)	4,0 - 7,0 (5/32 - 9/32)	3,0 (1/8)	2,5 - 4,0 (3/32 - 5/32)	NEE
	Tapse steek			Het steekpatroon kan met de tapering functie worden gebruikt (taps laten verlopen aan begin/einde).	7,0 (9/32)	2,5 - 7,0 (3/32 - 9/32)	1,0 (3/64)	0,4 - 5,0 (1/64 - 13/64)	NEE
	Tapse steek			Het steekpatroon kan met de tapering functie worden gebruikt (taps laten verlopen aan begin/einde).	6,0 (15/64)	4,0 - 7,0 (5/32 - 9/32)	0,3 (1/64)	0,2 - 2,0 (1/64 - 5/64)	NEE
	Tapse steek			Het steekpatroon kan met de tapering functie worden gebruikt (taps laten verlopen aan begin/einde).	6,0 (15/64)	4,0 - 7,0 (5/32 - 9/32)	0,3 (1/64)	0,2 - 2,0 (1/64 - 5/64)	NEE

Steek	Steeknaam	Persvoet		Toepassingen	Steekbreedte [mm (inch)]		Steeklengte [mm (inch)]		Tweelingnaald
					Autom.	Handmatig	Autom.	Handmatig	
	Tapse steek			Het steekpatroon kan met de tapering functie worden gebruikt (taps laten verlopen aan begin/einde).	7,0 (9/32)	3,5 - 7,0 (9/64 - 9/32)	0,3 (1/64)	0,1 - 2,0 (1/64 - 5/64)	NEE
	Tapse steek			Het steekpatroon kan met de tapering functie worden gebruikt (taps laten verlopen aan begin/einde).	7,0 (9/32)	4,0 - 7,0 (5/32 - 9/32)	3,5 (9/64)	2,5 - 4,0 (3/32 - 5/32)	NEE
	Tapse steek			Het steekpatroon kan met de tapering functie worden gebruikt (taps laten verlopen aan begin/einde).	7,0 (9/32)	4,0 - 7,0 (5/32 - 9/32)	2,5 (3/32)	2,0 - 4,0 (5/64 - 5/32)	NEE
	Tapse steek			Het steekpatroon kan met de tapering functie worden gebruikt (taps laten verlopen aan begin/einde).	7,0 (9/32)	4,5 - 7,0 (11/64 - 9/32)	2,5 (3/32)	2,0 - 4,0 (5/64 - 5/32)	NEE
	Tapse steek			Het steekpatroon kan met de tapering functie worden gebruikt (taps laten verlopen aan begin/einde).	7,0 (9/32)	2,5 - 7,0 (3/32 - 9/32)	2,5 (3/32)	1,6 - 4,0 (1/16 - 5/32)	NEE
	Tapse steek			Het steekpatroon kan met de tapering functie worden gebruikt (taps laten verlopen aan begin/einde).	7,0 (9/32)	4,0 - 7,0 (5/32 - 9/32)	2,5 (3/32)	2,0 - 4,0 (5/64 - 5/32)	NEE

INDEX

A

Aan elkaar zetten	109
1/4-inchvoet met geleider	109
Aansluiting USB-poort	
voor medium	12
Aansluitpunt voor stroomstekker	12
Accessoirebox	14
Accessoireruimte	14
Accessoires	
bijgeleverde accessoires	14
Accessoirestafel	12
Achterruit/verstevigingssteken	66
Achterruitsteektoets	13, 66
Afsluitondersteunmodus	25
Afwerksteek	104, 106
Afwerksteken	121
Applicatie	119
Appliceren	
met zigzagsteken	104
Appliqué	
quiltten	110
Automatisch stofsensoren systeem	78
Automatische draadafkniptoets	75
Automatische verstevigingssteken	66

B

Ballpointnaald	56
Band bevestigen	105
Band of elastiek bevestigen	123
Bedieningstoetsen	12, 13
Bewerken	
lettersteken en decoratieve steken	153
MY CUSTOM STITCH	170
Bijwerken	196
Blindzoomsteken	117
Borduureenheid	13
borduurarm	13
Bovendeksel	12
Bovendraad inrijgen	
met de toets "Automatisch draadinrijgen"	47
tweelingnaaldstand	50

C

Cilindrische stukken	71
Compact gemotoriseerd dubbeltransport	59, 110

D

Display	12, 19
licht	21
Doorzichtige nylondraad	56
Draad	
draadspanning	74
stof/draad/naald-combinaties	56
Draadafkniptoets	13
Draadafsnijder	12, 63
Draadichtheidstoets	157
Draadgeleider	12, 41, 43, 51
Draadgeleiderplaatje	12, 43, 47
Draadgeleiders op de naaldstang	13, 50
Draadloze netwerkverbinding	34

E

Echoquiltten	115
Ecomodus	25
Elastische zigzagsteken	105

Elektriciteits snoer	17
Engelse naad	102
Enkele/drievoudige-steektoets	171
Enkele/meerdere stektoets	156
Enkele/tweelingnaaldtoets	50
Extra garenklos standaard	44, 52
Extra klossen	12, 40, 50

F

Fagotwerk	122
Fantasiequiltten	104
Fantasiequiltten (vrij quiltten)	
open quiltvoet "O" voor quiltten uit de vrije hand	114
vrije echoquiltvoet "E"	115
vrije quiltvoet "C"	113
Figuurnaad	101
Foutmeldingen	191
Funcies van de toetsen	
lettersteken en decoratieve steken	153
MY CUSTOM STITCH	170
naaisteken	91

G

Gebruiksaanwijzingtoets	186
Geheugen	163
Gepaspelde naad	103
Grijper	178
Groeperentoets	173
Groottekeuzetoets	156

H

Handvat	12
Handwiel	12
Helpstoets machine	28
Hoofdschakelaar	12, 17
Houder voor stylus met dubbele functie	81

I

Ingebouwde camera	79, 81
Innov-eye Technology (alleen VS)	79
Inrijgen van de onderdraad	
onderdraad naar boven halen	46
spoel aanbrengen	44
spoel opwinden	40
Instelling eindpunt	86
Instellingen	
algemene instellingen	21
automatisch draadknippen	75
borduurinstellingen	23
draadspanning	74
instellingstoets	20
naai-instellingen	20
steekbreedte	72
steeklengte	73
Instellingstoets	171
Instructievideo	31
Invoegtoets	174

K

Keuzehelpstoets	30
Klok	18
Kloshouder	12
Klosnetje	41
Klossen	12
Kniehevel	12, 77

Knoop aanzetten	
4-gatsknoop	136
knoopvoet	137
Knoopsgaten	
in vier stappen	133
in-één-stap	128
knoopsgaten met aparte vormen/knoppen die niet in de knoophouderplaat passen	131
Knopen aanzetten	136

L

L/R-verschuiving	73
LCD-display	
reinigen	178
Leer	71
Letters	
lettersteken en decoratieve steken	148
Lettersteken en decoratieve steken	
aanpassingen	151
bewerken	153
combineren	158
functies van de toetsen	153
naaien	150
ophalen	164
opslaan	163
selecteren	146
steekselectieschermen	147
Lichte stof	71
Luidspreker	21

M

Metaalgaren	41, 49
MP4-video's (MPEG-4)	32
Multifunctionele schroevendraaier	15
Muvit (alleen VS)	59
MY CUSTOM STITCH	
functies van de toetsen	170
gegevens invoeren	170
ontwerpen	168
ophalen	176
opslaan	175
opslaan in uw lijst	175

N

Naaisteken	
functies van de toetsen	91
keuzehelptoets	30
ophalen	96
opslaan	96
selecteren	90
steekinstellingentabel	198
steekpatroon-adviesfunctie	32
steekselectieschermen	93
Naald	
naald verwisselen	54
naaldpositie controleren	79
naaldstand wijzigen	99
stof/draad/naald-combinaties	56
tweelingnaald	50
Naald kalibreren	26
Naaldklemschroef	13
Naaldstand	78, 99
Naaldstandtoets	13
Nostalgieisch naaiwerk	124

O

Oogje	137
Ophalen	
MY CUSTOM STITCH-ontwerpen	176
naaisteken	96
steekinstellingen	96

USB-medium	164
Opslaan	
geheugen van de machine	163
lettersteken en decoratieve steken	193
MY CUSTOM STITCH-ontwerpen	175
naaisteken	96
steekinstellingen	96

P

Patchwork	104
Persvoet	
bevestigen	57
druk	78
types	198
verwijderen	57
Persvoet-/naaldwisseltoets	50, 54, 57
Persvoethendel	12, 69
Persvoethouder	13, 57
Persvoethouderschroef	13
Persvoettoets	13
Pijltjestoetsen	171
Plooien	102
Probleemoplossing	181
Projector	80, 82
Puntwisseltoets	172

Q

Quilten	107
fantasiequiltten (vrij quilten)	112
met satijnsteken	111
Quiltsteken met handgemaakt uiterlijk	116

R

Rasterrichtingtoets	171
Rechte steken	97
Rechte-steekvoet	100
Reinigen	
buitenkant van de machine	178
grijper	178
LCD-display	178
Rijgsteken	125
Rits inzetten	
in het midden	139
zijrits	140

S

Satijnsteken	111, 157
Schelprijgsteken	120
Schelpsteken	120
Schermb beveiliging	25
Schuifknop voor snelheidsregeling	12, 13, 62
SD-kaart	
bruikbaar	163
Smocksteek	121
Snelheid	13
Specificaties	194
Spiegeltoets	94, 156
Spijkerstof	56, 70
Spilfunctie	76
Spoel	
aanbrengen	44
onderdraad naar boven halen	46
opwinden	40
Spoelclip	14
Spoelhuis	
reinigen	178
Spoelhuisdeksel	13, 44
Spoelhuisdeksel met koordgeleider	105
Spoelopwindschakelaar	42
Spoelwinder	12
Stappatronen	161

Start/stoptoets	13
Startscherm	19
Steek tapering functie	142
Steekinstellingentabel	198
Steekpatronen combineren	
lettersteken en decoratieve steken	158
Steekpatroontoets	95, 172
Steekplaat	13
Steekplaat voor rechte steken	100
Steken in verschillende richtingen	138
StitchVision Technology (alleen VS)	80
Stof	
stof/draad/naald-combinaties	56
Stoffen	
lichte stof naaien	71
stretchstof naaien	71, 131
zware stof naaien	69
Stoppen	134
Stretchstof	71
Stylus met dubbele functie	80, 171
Stylus pen met fijne punt	15

T

Testtoets	172, 175
Toets Automatisch draadinrijgen	13, 47
Transporteur	13, 112
Tweelingnaald	50

U

Up Close Viewer (alleen VS)	79
USB-medium	
ophalen	164
USB-muis	37

V

Ventilatieopening	12
Vergrotoets	171
Verlengtoets	156
Vernieuwd multifunctioneel voetpedaal	63
Verstevigingssteek	66
Verstevigingssteektoets	13, 66
Vinyl	71
Voorspanning voor spoelen	12, 41, 44
Vrijmodus	112

Z

Zigzagsteken	104
Zijsnijder	199
Zoomsteken	
uitgetrokken steken	124
Zware stof	69





My Stitch Monitor is een mobiele app waarmee u de werking van uw machine kunt controleren.

Ga naar de Google Play™ of App Store als u de app wilt downloaden.



Google Play™



App Store



My Design Snap is een mobiele app waarmee u een afbeelding vanaf een smartphone/tablet naar de machine kunt overbrengen, om er in Mijn Design Center een borduurpatroon van te maken.

Ga naar de Google Play™ of App Store als u de app wilt downloaden.



Google Play™



App Store



Design Database Transfer is een speciale Windows-toepassing voor de draadloze overdracht van borduurgegevens van een computer naar de machine. U kunt deze toepassing ook gebruiken om borduurgegevens weer te geven en te beheren.

Ga naar <https://s.brother/cadka/> om de toepassing te downloaden.

Er zijn verschillende optionele accessoires afzonderlijk verkrijgbaar.

Ga naar onze website <https://s.brother/codka/>.



Ga naar <https://s.brother/cpdab/> voor productondersteuning en antwoorden op veelgestelde vragen (FAQs).



Installeer de nieuwste software.

De nieuwste versie biedt een scala aan functionele verbeteringen.



Brother SupportCenter is een mobiele app die u ondersteuningsinformatie biedt voor uw product van Brother. Ga naar Google Play™ of App Store om deze te downloaden.



Google Play™



App Store

Deze machine is alleen goedgekeurd voor gebruik in het land van aanschaf. Lokale Brother-bedrijven of hun dealers voeren alleen servicewerkzaamheden uit aan machines die in eigen land zijn aangeschaft.