

# Bruksanvisning

Sy- och brodyrmaskin

Product Code (Produktkod): 888-K10/L11/L12

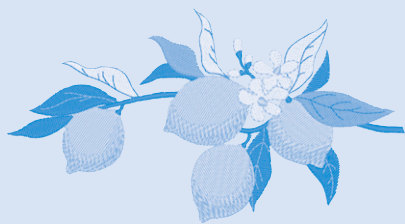
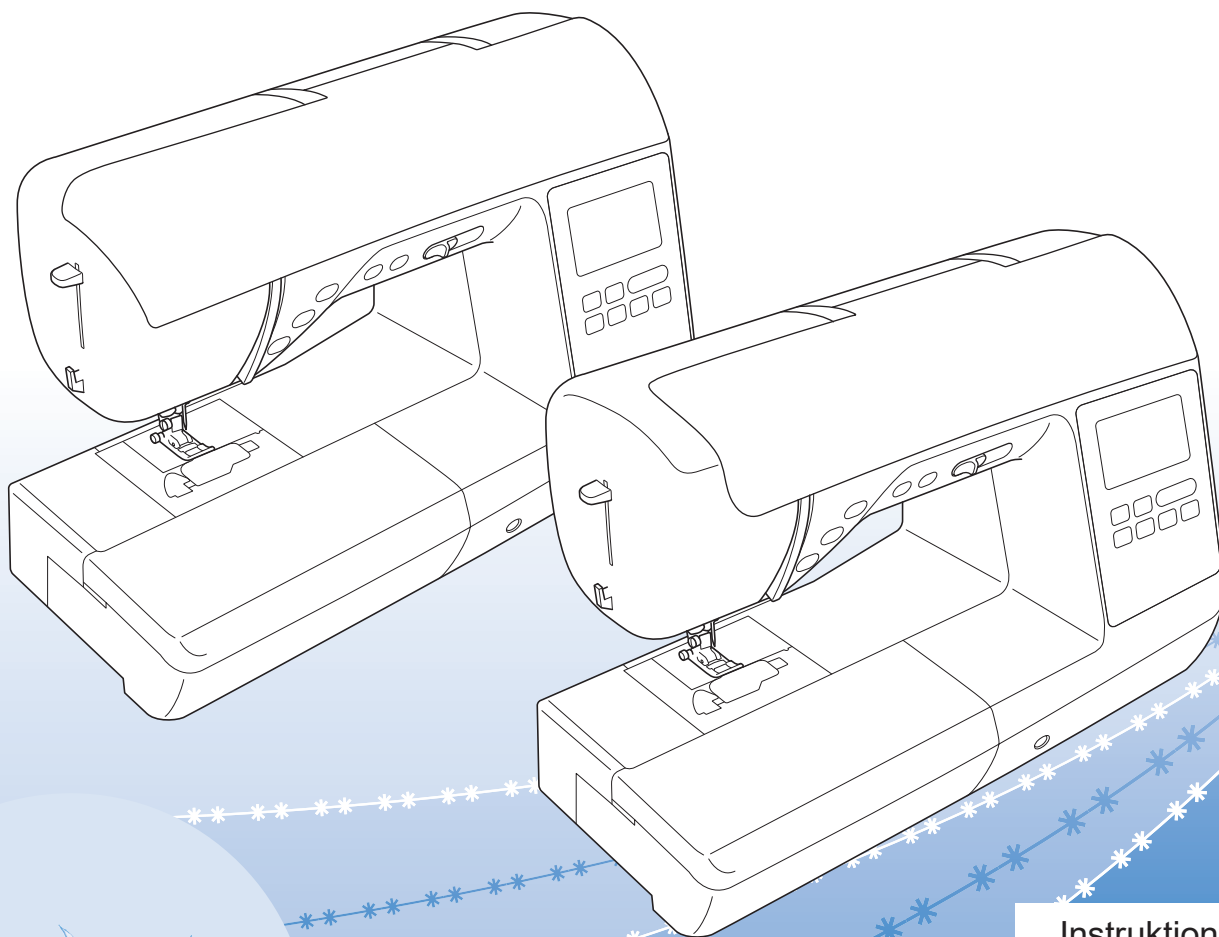

Instruktionsvideos



<https://s.brother/cvhap/>

Läs det här dokumentet innan du använder maskinen.  
Vi rekommenderar att du sparar dokumentet för framtida referens.



## INLEDNING

Tack för att du köpt den här symaskinen. Läs "VIKTIGA SÄKERHETSANVISNINGAR" noga innan symaskinen används och hänvisa sedan till den här bruksanvisningen för information om de olika funktionerna.

När du har läst klart handboken ska du förvara den så att du snabbt kan hänvisa till den för information om de olika funktionerna.

## VIKTIGA SÄKERHETSANVISNINGAR

Läs säkerhetsanvisningarna noga innan du använder maskinen.

### FARA

- För att minska risken för elstötar

**1** Dra alltid ur maskinen från eluttaget omedelbart efter användning, vid rengöring, när du gör några justeringar som nämns i den här bruksanvisningen eller om du lämnar maskinen obevakad.

### VARNING

- För att minska risken för brännskador, brand, elstötar eller personskador.

**2** Dra alltid ut maskinens kontakt ur eluttaget när du gör några av de justeringar som nämns i bruksanvisningen.

- För att koppla bort maskinen, sätt strömbrytaren på maskinen till symbolen "O" för att stänga av den. Ta sedan tag i kontakten och dra ut den ur eluttaget. Dra inte i sladden.
- Anslut maskinen direkt till eluttaget. Använd inte en förlängningssladd.
- Dra alltid ur maskinen om det blir ett strömavbrott.

**3** Elektriska faror:

- Maskinen ska anslutas till en växelströmskälla inom det intervall som anges på märketiketten. Anslut den inte till en likströmskälla eller växelriktare. Kontakta en kvalificerad elektriker om du är osäker på vilken typ av strömkälla du har.
- Maskinen har endast godkänts för användning i inköpslandet.

- 4** Använd aldrig maskinen om den har en skadad sladd eller kontakt, om den inte fungerar som den ska, om du har tappat eller skadat den eller om vatten har spillts på den. Lämna in maskinen till närmaste auktoriserade Brother-återförsäljare för undersökning, reparation eller elektrisk eller mekanisk justering.
- Om du upptäcker något ovanligt när maskinen förvaras eller används, t.ex. lukt, värme, missfärgning eller deformation, ska du omedelbart sluta använda maskinen och dra ur nätsladden.
  - När du transporterar maskinen ska du lyfta den i handtaget. Om du lyfter maskinen med någon annan del kan maskinen skadas eller maskinen kan falla, vilket kan orsaka skador.
  - När du lyfter maskinen, se till att inte göra några plötsliga eller oförsiktiga rörelser, som kan orsaka personskada.

**5** Håll alltid arbetsytan ren:

- Använd aldrig maskinen om några lufthål är blockerade. Håll lufthålen på maskinen och fotpedalen fria från ansamlad ludd, damm och löst tyg.
- Placera inga föremål på fotpedalen.
- Tappa inte och för aldrig in föremål i några öppningar.
- Använd inte maskinen där aerosoler (sprayer) används eller där syrgas ges.
- Använd inte maskinen i närheten av en värmekälla, t.ex. en spis eller ett strykjärn. Maskinen, nätsladden eller plagget som sys kan antändas, vilket kan resultera i brand eller en elektrisk stöt.
- Placera inte maskinen på ett instabilt underlag, exempelvis på ett ostadigt eller lutande bord, annars kan maskinen ramla, vilket resulterar i skador.

**6** Särskild uppmärksamhet krävs när du syr:

- Var alltid uppmärksam på nålen. Använd inte böjda eller skadade nålar.
- Håll fingrarna borta från rörliga delar. Speciell uppmärksamhet krävs kring maskinens nål.

- Stäng av maskinen till symbolen "O" för att stänga av den när du ska justera något omkring nålområdet.
- Använd inte en skadad eller trasig stygnplåt, eftersom nålen kan gå av.
- Putta inte på eller dra inte i tyget när du syr och följ instruktionerna noga vid sömnad i friarmsläge så att du inte böjer nålen och att den går av.

## 7 Maskinen är inte en leksak:

- Stor uppmärksamhet krävs när maskinen används av eller i närheten av barn.
- Denna produkt innehåller små delar. Håll produkten utom räckhåll för barn för att förhindra oavsiktlig sväljning av små delar.
- Plastpåsen som symaskinen levererades i bör förvaras utom räckhåll för barn eller slängas. Låt aldrig barn leka med påsen på grund av kvävningensrisken.
- Använd inte sprättniven på något annat sätt än hur det är tänkt.
- Använd inte maskinen utomhus.

## 8 För längre livslängd:

- Undvik direkt solljus och mycket fuktiga platser vid förvaring och användning av maskinen. Använd inte och förvara inte maskinen i närheten av element, strykjärn, halogenlampor eller andra heta föremål.
- Rengör inte maskinen med rengöringsmedel eller organiska lösningsmedel som t.ex. thinner, petroleumeter eller alkohol. Annars kan ytbehandlingen lossna eller repas.
- Olja inte maskinen själv, för att undvika att skada den.
- Hänvisa alltid till Bruksanvisningen när uppsättningar, pressarfötterna, nålen eller andra delar byts ut eller monteras för att se till att de monteras korrekt.

## 9 Vid reparation eller justering:

- Om lampenheten är skadad ska den bytas av en auktoriserad Brother -återförsäljare.
- I händelse av att ett fel uppstår eller justeringar krävs, följ först felsökningstabellen i slutet av Bruksanvisningen för att kontrollera och justera maskinen själv. Om problemet kvarstår, kontakta en auktoriserad Brother-återförsäljare.

**Använd bara maskinen till det den är avsedd för så som beskrivs i bruksanvisningen.**

**Använd de tillbehör som rekommenderas av tillverkaren och som nämns i den här bruksanvisningen.**

**Innehållet i denna bruksanvisning och specifikationerna för denna produkt kan ändras utan föregående meddelande.**

**För ytterligare produktinformation och uppdateringar, besök vår webbplats på [www.brother.com](http://www.brother.com)**

# SPARA DESSA INSTRUKTIONER Denna maskin är avsedd för hushållsbruk.

## FÖR ANVÄNDARE I LÄNDER UTOM EUROPEISKA LÄNDER

Den här apparaten får endast användas av personer (inklusive barn) med nedsatt fysisk, sensorisk eller psykisk förmåga samt oerfarna eller okunniga personer om de övervakas eller instrueras i apparatens användning av en person som ansvarar för deras säkerhet. Barn bör övervakas för att säkerställa att de inte leker med apparaten.

## FÖR ANVÄNDARE I EUROPEISKA LÄNDER

Den här apparaten kan användas av barn från 8 år och uppåt och personer med nedsatt fysisk, sensorisk eller mental förmåga eller brist på erfarenhet och kunskap om de har fått övervakning eller instruktioner om en säker användning av apparaten och förstår de risker som finns. Barn ska inte leka med apparaten. Rengöring och underhåll ska inte utföras av barn utan tillsyn.

# FÖR ANVÄNDARE I STORBRITANNIEN, IRLAND, MALTA OCH CYPERN

## VIKTIGT

- Vid byte av kontaktsäkring ska en säkring som är godkänd av ASTA för BS 1362 användas, dvs. den ska vara märkt med  och överensstämma med de märkdata som finns på kontakten.
- Sätt alltid tillbaka säkringsskyddet. Använd aldrig kontakter som saknar ett säkringsskydd.
- Om sladden som medföljer inte passar vägguttaget, ska du kontakta en auktoriserad Brother-återförsäljare som kan tillhandahålla rätt sladd.

## Deklaration om överensstämmelse (endast Europa och Turkiet)

Vi, Brother Industries, Ltd. 15-1 Naeshiro-cho, Mizuho-ku, Nagoya 467-8561 Japan, intygar att denna produkt uppfyller de centrala kraven i alla relevanta direktiv och förordningar som tillämpas inom Europeiska gemenskapen.

Deklarationen om överensstämmelse kan laddas ner från Brother support webbsida. Gå till [support.brother.com](http://support.brother.com)

## Deklaration om överensstämmelse med RE-direktivet 2014/53/EU (endast Europa och Turkiet) (gäller modeller med radiogränssnitt)

Vi, Brother Industries, Ltd. 15-1 Naeshiro-cho, Mizuho-ku, Nagoya 467-8561 Japan, intygar att dessa produkter uppfyller kraven i RE-direktivet 2014/53/EU.

Deklarationen om överensstämmelse kan laddas ner från Brother support webbsida. Gå till [support.brother.com](http://support.brother.com)

## Trådlöst nätverk (endast modeller med funktion för trådlöst nätverk)

Den här maskinen har stöd för trådlöst gränssnitt.

Frekvensband: 2 400–2 483,5 MHz

Maximal radiofrekvens effekt som överförs i

frekvensbandet/-banden: Mindre än 20 dBm (e.i.r.p)

# Användarvillkor

## VIKTIGT! LÄS IGENOM NOGA:

Dessa Användarvillkor ("Avtalet") är ett juridiskt avtal mellan dig och Brother Industries, Ltd. ("Företaget") som reglerar din användning av alla typer av Programvara som är installerad på eller tillhandahålls av Företaget för användning med sy- eller hantverksprodukter ("Företagsprodukter"). Termen "Programvara" avser alla typer av innehållsdata, designdata, dataformat, inbyggd programvara i Företagsprodukter och appar i datorer eller mobila enheter.

Genom att använda Programvaran och Företagsprodukterna anses du ha godkänt och följa villkoren i detta Avtal. Om du inte godkänner villkoren i detta Avtal beviljar Företaget dig inte någon licens för Programvaran, och du har inte tillåtelse att använda Programvaran. Ändringar och tillägg till detta avtal kan medfölja Programvaran.

En enskild person som godkänner detta Avtal på uppdrag av en organisation intygar för Företaget att den har juridisk rätt att ingå ett bindande juridiskt avtal som representant för organisationen.

## Villkor och bestämmelser

### 1 Beviljande av licens.

- 1.1 Under detta avtal ger Företaget dig härmed en personlig, icke-exklusiv, icke-överförbar och upphävbar licens att använda Programvaran endast i anknytning till Företagsprodukten.
- 1.2 Din rätt att använda Programvaran sker via licensiering och säljs inte till dig, och får användas av dig endast i enlighet med detta Avtal. Företaget eller dess leverantörer äger alla rättigheter, namn och ekonomiska intressen kopplade till Programvaran, inklusive, men inte begränsat till, alla immateriella rättigheter relaterade till denna.

### 2 Begränsningar

- 2.1 Om det inte uttryckligen anges i detta Avtal eller enligt lokal lagstiftning lovar du att:
  - 2.1.1 inte demontera, plocka isär, baklängeskonstruera, översätta eller på något sätt försöka ta reda på källkoden i Programvaran (inklusive data eller innehåll som har skapats genom användning av Företagsprodukten eller Programvaran för redigering av innehållet; härnå efter ska detta gälla inom punkt 2.)
  - 2.1.2 inte skapa originalarbeten baserat på hela eller delar av Programvaran
  - 2.1.3 inte distribuera, tillhandahålla eller tillgängliggöra Programvaran i någon form, helt eller delvis, till någon person utan föregående skriftligt tillstånd från Företaget
  - 2.1.4 inte kopiera Programvaran, utom i fall där sådan kopiering är förknippad med normal användning av Programvaran med Företagsprodukten eller där det är nödvändigt för att genomföra en säkerhetskopiering eller fastställa driftssäkerhet

- 2.1.5 inte överföra, hyra, hyra ut, underlicensiera, låna, översätta, sammankoppla, anpassa, variera, ändra eller modifiera, hela eller delar av Programvaran, eller tillåta att Programvaran eller någon del av den kombineras med, eller inkorporeras i, något annat program
- 2.1.6 inkludera Företagets meddelande om upphovsrätt och detta Avtal på alla fullständiga och partiella kopior av Programvaran, och att
- 2.1.7 inte använda Programvaran i något syfte (inklusive, men inte begränsat till, användning med obehöriga sy- och hantverksprodukter eller programvara) annat än i enlighet med bestämmelserna i punkt 1 i detta Avtal.

### 3 Ingen garanti

DENNA PROGRAMVARA ERBJUDS, I DEN MÅN DET TILLÅTS I ENLIGHET MED GÄLLANDE LAGSTIFTNING, "I BEFINTLIGT SKICK" UTAN GARANTIER AV NÅGOT SLAG, VARKEN MUNTliga ELLER SKRIFTLIGA, UTTRYCKLIGA ELLER UNDERFÖRSTÅDDA. FÖRETAGET FRISKRIVER SIG FRÅN ALLA UNDERFÖRSTÅDDA GARANTIER ELLER VILLKOR RELATERADE TILL SÄLJBARHET, TILLFREDSTÄLLANDE KVALITET, ICKE-INTRÅNG OCH/ELLER LÄMPLIGHET FÖR ETT SPECIFIKT ÄNDAMÅL.

### 4 Begränsad skadeståndsskyldighet

- 4.1 FÖRETAGET SKA INTE HÅLLAS ANSVARIGT INFÖR DIG, DESS SLUTANVÄNDARE ELLER NÅGON ANNAN ORGANISATION FÖR UTEBLIVEN VINST ELLER UTEBLIVNA INTÄKTER OCH BESPARINGAR, FÖRLUST AV DATA, AVBROTT I ANVÄNDNING, ELLER FÖLJDSKADOR, OFÖRUTSEDDA SKADOR, SÄRSKILDA SKADOR ELLER INDIREKTA ELLER STRAFFBARA SKADOR SOM ORSAKATS AV SÅDANA PARTER (ANTINGEN TILL FÖLJD AV EN HANDLING ENLIGT AVTAL ELLER OAKTAT AVTALET), ÄVEN OM FÖRETAGET HAR UPPMÄRKSAMMATS OM MÖJLIGHETEN ATT SÅDANA SKADOR KAN UPPSTÅ, OCH ATT DE KAN UPPSTÅ ANTINGEN UR ELLER RELATERAT TILL PROGRAMVARAN, SUPPORTTJÄNSTEN ELLER DETTA AVTAL. DESSA BEGRÄNSNINGAR GÄLLER I DEN FULLA UTSTRÄCKNING SOM TILLÅTS I TILLÄMPLIG LAGSTIFTNING OAKTAT ALLA ICKE-UPPFYLLEDA SYFTEN FÖR BEGRÄNSAD ERSÄTTNING.
- 4.2 OAKTAT PARAGRAF 3 ELLER 4.1 HÄRI AVSER DETTA AVTAL INTE ATT EXKLUDERA ELLER BEGRÄNSA FÖRETAGETS ANSVAR FÖR DÖDSFALL ELLER PERSONSKADA SOM UPPSTÅR PÅ GRUND AV GROV VÅRDSLÖSHET ELLER BEGRÄNSA KUNDENS LAGSTADGADE RÄTTIGHETER.

## 5 Uppsägning

- 5.1 Företaget skall ha rätt att säga upp Avtalet när som helst genom att tillhandahålla ett skriftligt meddelande till dig om du bryter mot något villkor i detta Avtal och misslyckas med att omedelbart åtgärda en sådan överträdelse på Företagets begäran.
- 5.2 Vid alla former av uppsägning av Avtalet ska samtliga rättigheter som beviljats till dig enligt detta Avtal upphöra att gälla, du ska upphöra med alla aktiviteter som godkänts enligt detta Avtal och du ska omedelbart radera eller ta bort Programvaran från all datorutrustning i din ägo och ta bort eller förstöra alla kopior av Programvaran eller härledda verk i din ägo. Utöver ovanstående ska du dessutom ta bort innehåll eller designdata som har skapats av dig genom Företagsprodukten och som finns i din ägo.

## 6 Diverse villkor

- 6.1 Du får inte exportera eller återexportera Programvaran eller någon kopia eller anpassning av Programvaran då detta innebär brott mot gällande lagar och regler.
- 6.2 Du får inte tilldela alla eller någon del av detta Avtal till någon tredje part eller något intresse däri, utan i förväg givet skriftligt tillstånd från Företaget. En förändring av regleringsprocesserna eller en omorganisering som berör dig i enlighet med en sammanslagning, försäljning av tillgångar eller kapital ska anses vara en överlåtelse enligt detta Avtal.
- 6.3 Du samtycker till att ett brott mot detta Avtal ger upphov till irreparabla skador för Företaget för vilka monetära skador inte anses vara en tillfredsställande ersättning och Företaget har rätt att be om rättvis ersättning utöver de ersättningar det har rätt till enligt Avtalet eller gällande lagstiftning utan en obligation, annan säkerhet eller bevis på skador.
- 6.4 Om någon av bestämmelserna i Avtalet bestäms eller förklaras som annullerad eller ogenomförbar av en behörig domstol ska en sådan bestämmelse vara fristående och oberoende av övriga bestämmelser i detta Avtal och giltigheten hos de övriga bestämmelserna och hela Avtalet ska därmed inte påverkas.
- 6.5 Detta Avtal, tillsammans med alla tillhörande dokument och andra bilagor som hänvisas till häri, utgör hela Avtalet mellan parterna rörande det aktuella ärendet och ersätter alla förslag, muntliga och skriftliga, mellan parterna rörande detta.
- 6.6 Om Företaget misslyckas med att insistera på att du utför någon av dina skyldigheter enligt detta Avtal eller om Företaget inte utnyttjar sina rättigheter mot dig, eller om Företaget är sena med att göra detta, innebär detta inte att Företaget har sagt upp sina rättigheter mot dig och det innebär inte att du inte kommer att behöva uppfylla dessa skyldigheter. Om Företaget beviljar ett undantag från sina rättigheter gentemot dig kommer Företaget endast att göra detta skriftligen, och detta innebär inte att Företaget automatiskt kommer att bevilja ett undantag från sina rättigheter gentemot dig vid ett senare tillfälle.

- 6.7 Detta avtal regleras av lagarna i Japan och de japanska domstolar ska ha exklusiv jurisdiktion med avseende på avtalet förutom när det gäller verkställighet i vilket fall de japanska domstolarnas jurisdiktion ska vara icke-exklusiv.
- 6.8 Företaget kan uppdatera detta avtal i följande fall: A) När ändringarna görs för användarnas fördel, eller B) När uppdateringarna till avtalet är adekvata, rimliga och inte strider mot avtalets syfte. Företaget kommer att informera dig och ge dig möjlighet att granska alla viktiga ändringar eller uppdateringar av avtalet genom att publicera ett meddelande på företagets webbplats eller den webbplats som företaget angett minst 30 dagar innan avtalet träder i kraft. När det uppdaterade avtalet träder i kraft kommer du att vara bunden av det om du fortsätter att använda programvaran.

## VARNINGSETIKETT

### ■ Sidokniv (säljs separat med vissa modeller)

Följande varningsetikett sitter på sidokniven. Rör inte vid knivarna eller sidoknivens anslutningsgaffel när du syr, för att undvika skada på utrustningen eller personskada. För mer information, se "Sy fällsömmar med hjälp av sidokniven (säljs separat med vissa modeller)" på sida 52.

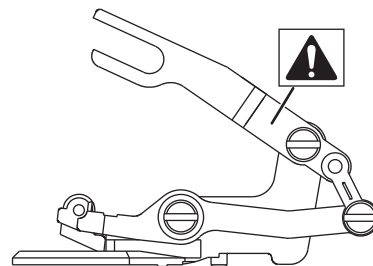

---

## LICENSANMÄRKNINGAR FÖR ÖPPEN KÄLLKOD

Den här produkten innehåller programvara för öppen källkod.

Gå till nedladdningssidan för din modells bruksanvisning på Brother support webbsida på <https://s.brother/cphap/>.

## VARUMÄRKEN

WPA™ och WPA2™ är varumärken som tillhör Wi-Fi Alliance®.

Alla handelsnamn och produktnamn kopplade till företag som förekommer på Brothers produkter, relaterade dokument och annat material är alla varumärken eller registrerade varumärken som tillhör respektive företag.

## UPPHOVSRÄTT OCH LICENS

Denna produkt omfattar programvara som utvecklats av följande leverantör:

©2008 Devicescape Software, Inc.

## FÖRSIKTIGHETSÅTGÄRD FÖR TRÅDLÖS ANSLUTNING

Se till att du använder en router eller brandvägg när du ansluter din maskin till internet för att skydda den mot obehörig åtkomst från internet.





## INNEHÅLL

**Kapitel 1 KOMMA IGÅNG 9**

<b>Namn på maskinens delar.....</b>	<b>9</b>
<b>Medföljande tillbehör.....</b>	<b>11</b>
<b>Slå på/av maskinen.....</b>	<b>12</b>
<b>LCD-drift.....</b>	<b>14</b>
Visa LCD-skärmen.....	14
Inställningsskärmen.....	16
Justering av ingångskänslighet för funktionsknappar.....	18
<b>Funktioner vid anslutning till trådlöst nätverk....</b>	<b>18</b>
Åtgärder som är tillgängliga med en trådlös nätverksanslutning.....	18
Aktivera en trådlös nätverksanslutning.....	19
Använda guiden för att konfigurera den trådlösa nätverksanslutningen.....	19
<b>Linda/sätta i spolen.....</b>	<b>21</b>
Spola tråd på en trådspole.....	21
Sätta i spolen.....	23
<b>Hur du trär övertråden.....</b>	<b>25</b>
Så här trär du övertråden.....	25
Dra upp undertråden.....	27
<b>Kombinationer av tyg, tråd, nål.....</b>	<b>28</b>
<b>Byta nålen.....</b>	<b>29</b>
Kontrollera nålen.....	29
Byta nålen.....	29
<b>Byta pressarfoten.....</b>	<b>30</b>
Byta pressarfoten.....	30
Ta bort och sätta fast pressarfotshållaren.....	31

**Kapitel 2 GRUNDLÄGGANDE SÖMNAD 33**

<b>Sömnad.....</b>	<b>33</b>
Stygntyper.....	33
Grundläggande sömnad.....	33
Kombinera sömmar.....	35
Sy backstyg/förstärkta stygn.....	36
Automatiska backstyg/förstärkt söm.....	36
Automatisk trådvaskning.....	38
Ställa in stygnbredden/stygnlängden/"V/H-skift".....	38
<b>Justera trådspänning.....</b>	<b>39</b>
<b>Praktiska sytips.....</b>	<b>40</b>
Sytips.....	40
Sy en jämn sömsmån.....	41
Sy olika tyger.....	42
Höjning och lyftning av pressarfoten utan hjälp av händerna.....	44

**Kapitel 3 OLIKA SÖMMAR 45**

<b>Tabell över söminställningar.....</b>	<b>45</b>
<b>Nyttosömmar.....</b>	<b>51</b>
Fällsömmar.....	51
Osynlig fällsöm.....	54
Knapphållssömnad.....	55
Knappsömnad.....	58
Sätta i blixtlås.....	59
Sätta i blixtlås/kantband.....	60
Applikationer, lapptäcksarbete och kviltning.....	61
Andra sömnadsapplikationer.....	66
Skapa stegsömmar.....	71
<b>Göra justeringar.....</b>	<b>72</b>
<b>Använda minnesfunktionen.....</b>	<b>73</b>
Spara sömmar.....	73
Hämta sömmar.....	74
<b>MY CUSTOM STITCH (MIN EGEN SÖM).....</b>	<b>74</b>

**Kapitel 4 BRODERI 77**

<b>Förbereda broderi.....</b>	<b>77</b>
Sätta fast broderifoten.....	77
Sätta fast broderenheten.....	78
Sy attraktiva avslutningar på broderier.....	80
Fästa tyget i broderramen.....	80
Sätta fast broderramen.....	82
<b>Brodera.....</b>	<b>84</b>
Välja ett brodermönster.....	84
Brodera ett mönster.....	88
Justera trådspänningen.....	90
Justera spolkorgen (utan färg på skruven).....	91
Använda den automatiska trådvaskningsfunktionen (klipp vid slutet av färgen).....	91
Använda trådvaskningsfunktionen (avklippning av hoppstyg).....	92
Brodera applikationsmönster.....	92
Använda ett rammönster för att göra en applikation.....	93
Delade brodermönster.....	94
<b>Redigera mönster (skärmen för mönsterredigering).....</b>	<b>95</b>
<b>Redigera mönster (Broderinställningsskärmen)...</b>	<b>97</b>
Justera mönstret och nålpositionen.....	98
Brodera länkade monogram.....	98
Sortering av trådfärg.....	99
<b>Använda minnesfunktionen.....</b>	<b>100</b>
Spara brodermönster.....	100
Hämtar mönster.....	100

**Kapitel 5 BILAGA 103**

<b>Skötsel och underhåll.....</b>	<b>103</b>
Rengöra LCD-skärmen.....	103
Rengöra maskinens yta.....	103
Begränsningar när det gäller inlojning.....	103
Försiktighetsåtgärder vid förvaring av maskinen.....	103
Rengöra hylsan.....	103
Det är fel på pekskärmen.....	104
<b>Felsökning.....</b>	<b>105</b>
Övertrådens spänning är för hård.....	105
Tråden har trasslat till sig på tygets avigsida.....	105
Fel spänning på tråden.....	106
Tyg har fastnat i maskinen och kan inte tas bort.....	106
Om tråden trasslat till sig i trådspolarsätet.....	108
Lista över symptom.....	109
Felmeddelanden.....	112
Hur hittar jag den trådlösa säkerhetsinformationen (SSID och nätverksnyckel).....	114
<b>Specifikationer.....</b>	<b>115</b>
<b>Uppgradera maskinens programvara.....</b>	<b>116</b>
<b>Index.....</b>	<b>117</b>

# Kapitel 1 KOMMA IGÅNG

## OBS

- Se till att installera den senaste programvaran. Se "Uppgradera maskinens programvara" på sida 116.

## Namn på maskinens delar

### Huvuddelar

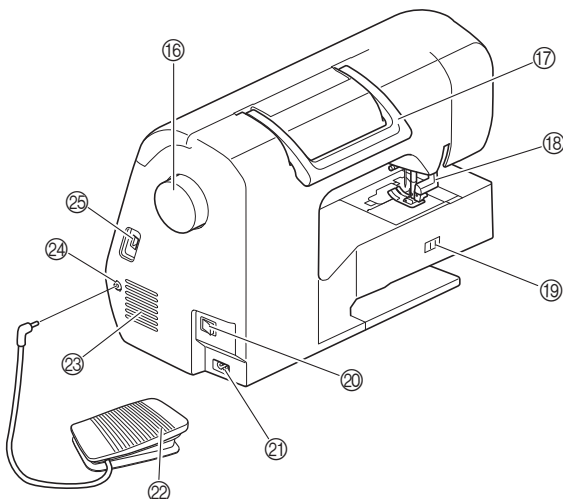
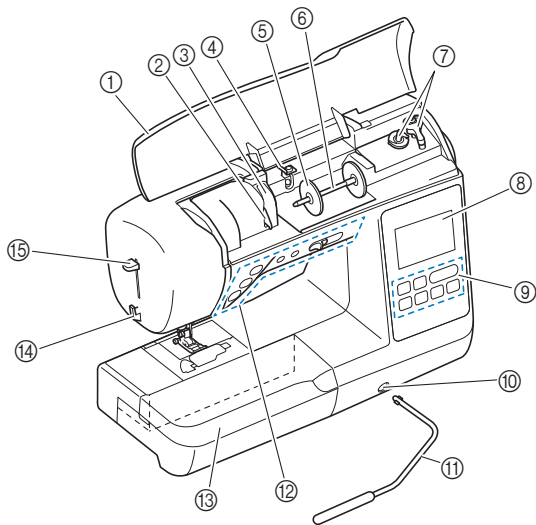

- ① Övre kåpan
- ② Trådledarplåt (sida 22)
- ③ Trådledarlucka
- ④ Spolens trådledare och trådspänningsskivan (sida 22)
- ⑤ Spolkåpa (sida 21)
- ⑥ Trådrullsstativ (sida 21)
- ⑦ Spolmekanism (sida 21)
- ⑧ LCD-skärm (liquid crystal display) (sida 14)

- ⑨ Kontrollpanel (sida 11)
- ⑩ Uttag för knästyrd pressarfotslyftare (sida 44)
- ⑪ Knästyrd pressarfotslyftare (sida 44)
- ⑫ Funktionsknappar och syhastighetsreglage (sida 10)
- ⑬ Arbetsbord (sida 11, sida 40)
- ⑭ Trådkniv (sida 26)
- ⑮ Nålträdarspak (sida 27)
- ⑯ Handhjul  
Vrid handhjulet mot dig (moturs) för att höja och sänka nålen för att sy ett stygn.
- ⑰ Handtag  
Lyft maskinen i handtaget när du transporterar den.
- ⑱ Pressarfotsspak  
Höj och sänk pressarfotsspaken för att höja och sänka pressarfoten.
- ⑲ Matarlägesomkopplare  
Använd när du sänker matarna för frilägessömnad av lapptäcken\* eller syr i knappar, och när du höjer matarna. (sida 58)  
När matarna sänkts ska de höjas till sin ursprungliga position efter att sömnaden är klar. Matarna höjs när maskinen börjar sy.  
\* Pressarfoten för frilägessömnad av lapptäcken säljs separat med vissa modeller.
- ⑳ Huvudströmbrytare (sida 12)
- ㉑ Strömuttag (sida 12)
- ㉒ Fotpedal (sida 34)
- ㉓ Lufthål  
Lufthålen möjliggör luftcirkulation runt motorn. Täck inte över lufthålen när maskinen används.
- ㉔ Uttag för fotpedal (sida 34)
- ㉕ USB-port (för ett USB-minne) (sida 73, sida 100)

## VIKTIGT

- Sätt inte in något annat än ett USB-minne i USB-porten. Allt annat kan skada maskinen.

## ■ Område för nål- och pressarfot

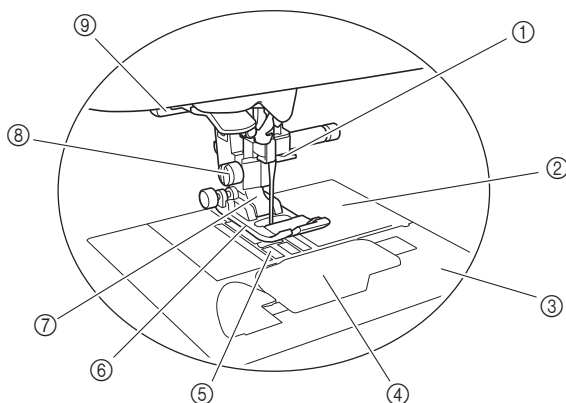

- ① Nålstångens trådledare (sida 26)
- ② Stygnplåt (sida 41)
- ③ Stygnplåtsslucka (sida 24)
- ④ Lock till undertråd/spolkorg (sida 24, sida 104)
- ⑤ Matare  
Matarna matar tyget i syriktningen.
- ⑥ Pressarfot  
Pressarfoten ger ett jämnt tryck på tyget när du syr. Använd en pressarfot som är lämplig för vald söm.
- ⑦ Pressarfotshållare (sida 31)
- ⑧ Pressarfotshållarens skruv (sida 31)
- ⑨ Knapphålsfotspak (sida 56)

## ■ Brodererhet

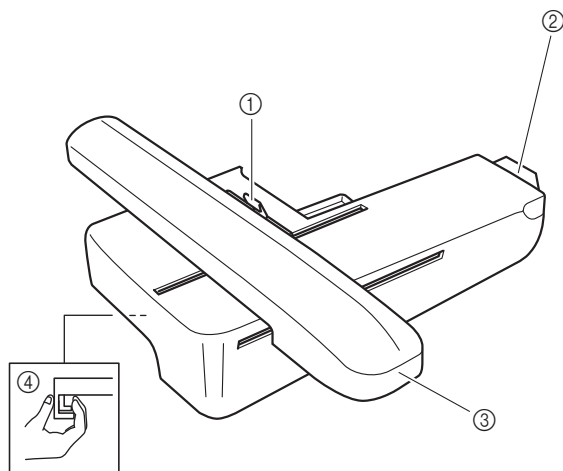

- ① Ramhållarspak (sida 82)
- ② Anslutning för brodererhet (sida 78)
- ③ Vagn (sida 78)
- ④ Frigöringsknapp (sida 79)

## ■ Funktionsknappar

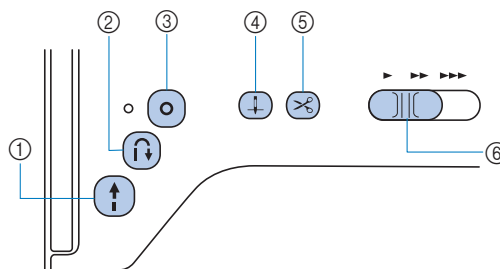

- ① **Start/Stopp-knappen** (↑)  
Tryck på Start/Stopp-knappen för att starta eller sluta sy. Färgen på knappen ändras beroende på maskinens sömnadssätt.  
Grön: Maskinen är redo för sömning eller syr.  
Röd: Maskinen slutar sy.  
Orange: Maskinen lindar undertråden, eller pinnens ände flyttas till höger sida.
- ② **Backstygn-knapp** (↶)  
Tryck på backstygn-knappen för att sy backstygn eller förstärkta stygn beroende på vald söm. (sida 36)
- ③ **Knapp för förstärkta stygn** (○)  
Tryck på knappen för förstärkta stygn för att sy ett enskilt stygn flera gånger och fästa tråden. (sida 36)  
Tryck på denna knapp för att avsluta med ett fullt stygn i stället för på en mittpunkt när du syr monogram/dekorativa sömmar. Lysdioden bredvid knappen tänds automatiskt när sömnen sys och slocknar när sömnaden är klar.
- ④ **Knapp för nållägesval** (±)  
Tryck på knappen för nållägesval för att höja eller sänka nålen. Om du trycker två gånger på knappen sys ett stygn.
- ⑤ **Knapp för trådkniv** (✂)  
Tryck på knappen för trådkniv när du slutar sy för att klippa av både över- och undertråden.
- ⑥ **Syhastighetsreglage**  
Skjut syhastighetsreglaget för att justera syhastigheten. Hastigheten kan inte justeras när du syr dekorativa sömmar eller broderar.

## ■ Kontrollpanelen och funktionstangenter

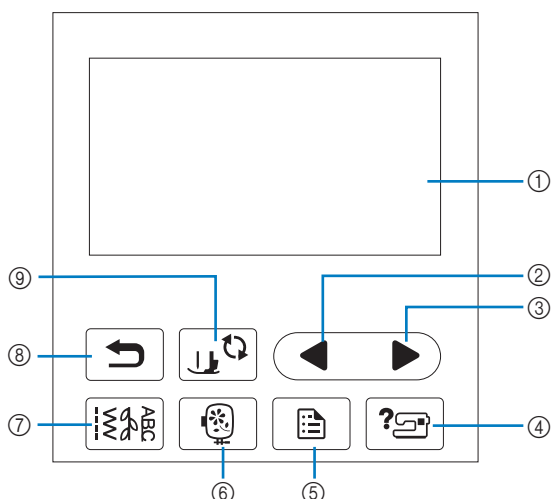

- ① **LCD-skärm (liquid crystal display) (pekskärm)**  
Valda mönsterinställningar och meddelanden visas. Tryck på knapparna som visas på LCD-skärmen för att utföra funktioner.  
Mer information finns i "LCD-drift" på sida 14.
- ② **Bläddra bakåt-knapp** ◀  
Visar föregående skärm när det finns saker som inte visas på LCD-skärmen.
- ③ **Nästa sida-knapp** ▶  
Visar nästa skärm när det finns poster som inte visas på LCD-skärmen.
- ④ **Hjälp-knapp** ?  
Tryck för att få hjälp med hur du använder maskinen.
- ⑤ **Inställningsknapp** ⚙️  
Tryck för att ställa in nålens stoppläge, summerljudet och mer.
- ⑥ **Broder-knapp** 🧵  
Tryck för att visa skärmen för val av mönstertyp.
- ⑦ **Nyttosömmar-knapp** 🧵  
Tryck för att se en nyttosöm eller dekorativ söm.
- ⑧ **Tillbaka knapp** ⏪  
Tryck för att återgå till föregående skärm.
- ⑨ **Knapp för pressarfot/nålutbyte** ⏪  
Tryck på denna knapp innan du byter nål, pressarfot, osv. Denna knapp låser alla knappfunktioner (utom ⏪) för att hindra driften av maskinen.

### 💡 OBS

- Funktionstangenterna för maskinen är kapacitiva peksensorer. Knapparna fungerar genom att du vidrör dem med fingret.
- Eftersom funktionsknapparna reagerar olika beroende på användaren ska du justera inställningen för "Justering av ingångskänslighet för funktionsknappar" på sida 18.
- När du använder en elektrostatisk pekpenna måste du se till att punkten är 8 mm eller mer. Använd inte en pekpenna med en tunn punkt eller en unik form.

## Medföljande tillbehör

För medföljande tillbehör till maskinen, se bladet "Medföljande tillbehör".

Lyft av ovansidan på arbetsbordet för att öppna tillbehörsfacket.

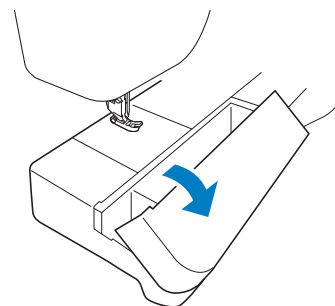

En tillbehörsbricka för pressarfoten finns i tillbehörsfacket på arbetsbordet.

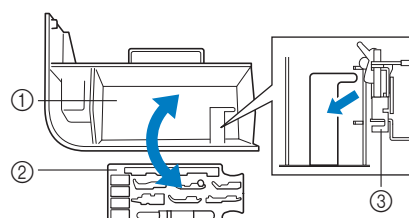

- ① Lagringsutrymme på arbetsbordet
- ② Pressarfotens tillbehörsfack
- ③ Broderifot "Q"

## Slå på/av maskinen

### ⚠ VARNING

- Använd enbart vanlig hushållsström som strömkälla. Användning av andra strömkällor kan orsaka brand, elstötar eller maskinskador.
- Ta inte i kontakten med våta händer. Elstötar kan inträffa.
- Se till att kontakterna på nätsladden sitter ordentligt i eluttaget och strömsladdens uttag på maskinen. Annars kan brand eller elektriska stötar uppstå.
- Slå AV strömmen och dra ut kontakten under följande omständigheter:
  - När du inte är i närheten av maskinen
  - Efter att du har slutat använda maskinen
  - Om ett strömavbrott inträffar under användning
  - Om maskinen inte fungerar korrekt på grund av en dålig anslutning eller bortkoppling
  - Under elektriska stormar

### ⚠ VAR FÖRSIKTIG

- Använd bara den nätkabel som medföljer den här maskinen. Annars kan brand eller elektriska stötar uppstå.
- Använd inte förlängningssladdar eller uttagslistor med flera apparater anslutna. Brand eller elstötar kan uppstå.
- Slå alltid AV strömmen innan maskinens kontakt dras ut ur vägguttaget. Håll alltid i kontakten när du drar ut den ur vägguttaget. Om du drar i sladden kan den skadas och brand eller elstötar uppstå.
- Tillåt inte att sladden skärs av, skadas, modifieras, böjs kraftigt, dras, vrids eller buntas ihop. Placera inte tunga föremål på sladden. Utsätt inte sladden för värme. Dessa saker kan skada sladden och orsaka brand eller elstötar. Om sladden eller kontakten skadas, ta maskinen till en auktoriserad Brother-återförsäljare för reparation innan den används igen.
- Sätt inte i kontakten på nätsladden till ett eluttag som är i dåligt skick.

- 1 Se till att maskinen är avstängd (huvudströmbrytaren på höger sida av maskinen står på "○") och anslut sedan nätsladden i eluttaget under maskinen.

- 2 Sätt i kontakten på nätsladden i ett vanligt eluttag.

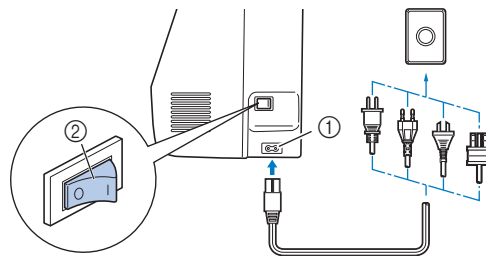

- ① Strömuttag  
② Huvudströmbrytare

- 3 Tryck på höger sida av huvudströmbrytaren för att slå på maskinen (till läge "I").

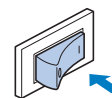

→ Lampan, LCD-skärmen och Start/Stopp-knappen lyser när maskinen slås på. Nålen och matarna låter när de rör sig – det är inte ett fel.

- 4 När maskinen är påslagen spelas öppningsfilmen. Tryck på valfri plats på skärmen.

**OBS**

När du först sätter på maskinen:

- Välj språk för LCD-skärmen.



- Följande meddelande om en trådlös LAN-anslutning visas. För att upprätta en anslutning, tryck på **OK**, se sedan steg 3 till 6 i "Använda guiden för att konfigurera den trådlösa nätverksanslutningen" på sida 19 för att upprätta en trådlös LAN-anslutning.



- 5 Tryck på vänster sida av huvudströmbrytaren (ställ in den på "O") om du vill stänga av maskinen.

## LCD-drift

### Visa LCD-skärmen

En öppningsfilm kan visas när du sätter på strömmen.

När öppningsfilmen visas kommer skärmen att visas om du trycker på LCD-skärmen med ditt finger.

Tryck på en knapp med fingret för att välja söm, maskinfunktion eller en funktion som visas på knappen. Skärmen nedan visas när du trycker på  på kontrollpanelen.

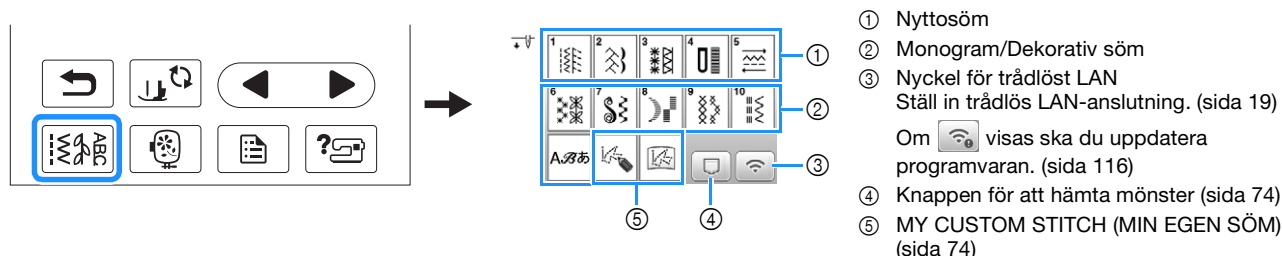

### ■ Skärmen nyttosömmar

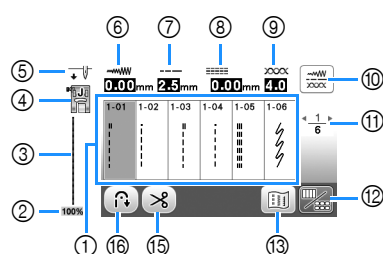

### ■ Skärmen för ändring av nyttosöm

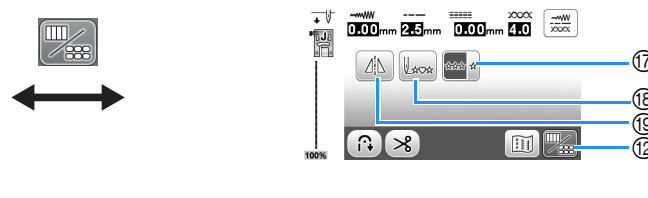

### ■ Skärmen Monogram/Dekorativ söm

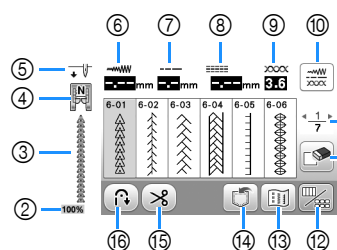



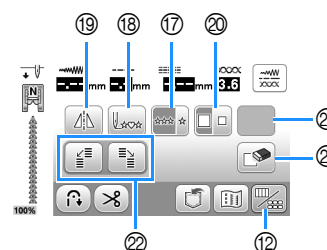





### ■ Redigera skärmen Monogram/Dekorativ söm



### Anmärkning

- Vissa redigeringsfunktioner kan inte användas med vissa sömmar. Endast funktionerna för de knappar som visas är tillgängliga när du väljer en söm.



Nr	Display	Knappnamn	Förklaring	Sida
①	–	Stygn	Tryck på knappen för den söm du vill sy.	33
②		Sömmens visningsstorlek	Visar den ungefärliga storleken på sömmen som du har valt.	–
③	–	Förhandsvisning av stygn	Visar en förhandsgranskning av den valda sömmen.	–
④		Pressarfot	Visar pressarfoten som ska användas. Innan du syr, installera den pressarfot som anges här.  Sicksackspressarfot "J"  Blindsömsfot "R"  Monogramfot "N"  Knappfot "M"  Fällningsfot "G"  Sidokniv "S"  Knapphålsfot "A" * Symbolerna för vissa pressarfötter, såsom blixtlåsfot "I" och kviltningfot kanske inte visas på skärmen.	30



Nr	Display	Knappnamn	Förklaring	Sida
⑤		Inställning av nålläge	Visar läget för enkel- eller tvillingnål, och nålens stoppläge. : Enkelnål/nedre läge : Tvillingnål/nedre läge : Enkelnål/övre läge : Tvillingnål/övre läge	16
⑥		Stygnbredd	Visar stygnbredden för vald söm.	39
⑦		Stygnlängd	Visar stygnlängden för den valda sömmen.	39
⑧		V/H-skift	Visar avståndet för förskjutning till vänster/höger om den ursprungliga positionen.	39
⑨		Trådspänning	Visar inställningen för den automatiska trådspänningen för den valda sömmen.	39
⑩		Manuell justeringsknapp	Tryck på denna knapp för att visa justeringsskärmen för stygnbredd, stygnlängd, "V/H-skift" och trådspänning.	38
⑪		Sidvisning	Visar ytterligare sidor som kan visas.	-
⑫		Knapp för att ändra/byta stygn	Tryck på den här knappen för att växla mellan skärmen för sömredigering och skärmen för söm.	14
⑬		Bildknapp	Visar en förhandsgranskning av den sydda bilden. Tryck på  för att ändra trådfärgen i bilden till röd, blå eller svart.	-
⑭		Minnesknapp	Tryck på den här knappen för att spara kombinerade sömmar.	73
⑮		Automatisk trådavklippningsknapp	Tryck på den här knappen för att ställa in funktionen för automatisk trådavklippning.	38
⑯		Knapp för automatiska backstygn/förstärkta stygn	Tryck på den här knappen för att använda funktionen för automatiska backstygn/förstärkta stygn.	36
⑰		Knapp för enstaka söm/upprepad sömnad	Tryck på den här knappen för att välja enstaka eller heldragna sömmar. Beroende på den valda sömmen, kan denna knapp vara inaktiverad. Om du vill avsluta ett komplett motiv medan du syr en heldragen söm, trycker du på  när du syr. Maskinen stannar automatiskt när motivet är klart.	-
⑱		Knapp för tillbaka till början	När du slutar sy ska trycker du på den här knappen för att gå tillbaka till början av sömmen.	-
⑲		Knapp för spegelbild	När du har valt söm kan du använda denna knapp för att skapa en horisontell spegelvänd bild av sömmen.	-
⑳		Knapp för att välja storlek	Använd denna knapp för att välja storleken på den dekorativa sömmen eller monogram-sömmen (stor, liten).	-
㉑		Knappen Radera	Tryck på den här knappen för att radera den valda sömmen. När du gör ett misstag i att kombinera sömmar, använder du den här knappen för att radera sömmarna.	-
㉒		Knappar för stegsöm	Använd dessa knappar för att skapa stegsömmar.	71
㉓	Beroende på vald söm visas några av följande knappar.			
		Förlängningsknapp	När du väljer 7 mm plattsöm  trycker du på denna knapp för att välja bland 5 automatiska längdinställningar, utan att ändra inställningarna för sicksackbredd och stygnbredd.  	-
		Knapp för trådtäthet	När du har valt plattsöm  använder du denna knapp för att ändra sömmens trådtäthet. : Låg täthet     : Hög täthet Om sömmarna trasslar till sig när trådtätheten ändras till  ska du ändra tillbaka trådtätheten till . Nålen kan böjas eller gå av om du fortsätter att sy om sömmarna trasslar till sig.	-
		Knapp för monogramavstånd	Tryck på den här knappen för att ändra avståndet mellan monogram-sömmar. Avståndsändring gäller inte bara när du anger monogram utan även före och efter inmatning av monogram.	-

## Inställningsskärmen

Tryck på  för att ändra maskinens standardinställningar.

Tryck på  eller  när du har ändrat nödvändiga inställningar.

### Anmärkning

- Den senaste versionen av programvaran är installerad på maskinen. Kontakta din lokala auktoriserade Brother-återförsäljare eller gå till <https://s.brother/cphap/> för att se tillgängliga uppdateringar.
- Spara de aktuella skärmbildsinställningarna på ett USB-minne genom att trycka på  när du sätter in USB-minnet i USB-porten. Filerna sparas i en mapp med namnet "bPocket".

## Syinställningar



- ① Välj om du vill använda syhastighetsreglaget för att bestämma sicksackbredden. (sida 65)  
När du har valt en rak söm kan syhastighetsreglaget användas för att ändra nålens position. (sida 41)
- ② Justera mönster för monogram eller dekorativa sömmar. (sida 72)
- ③ Ställ in på [ON] när du använder tvillingnål. (sida 70)
- ④ Justera pressarfotets tryck. Ju högre nummer, desto högre tryck. Ställ in trycket på [3] för normal söm.
- ⑤ Välj antingen "1-01 Raksöm (vänster)" eller "1-03 Raksöm (mitten)" som den nytosöm som väljs automatiskt när maskinen slås på.
- ⑥ När de är inställda på [ON], kommer förstärkningsstyggen att sys även när  (backstyggn-knappen) trycks in.

## Broderinställningar

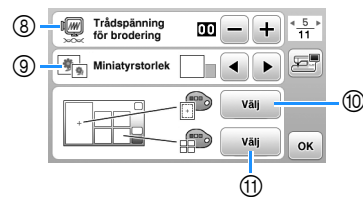
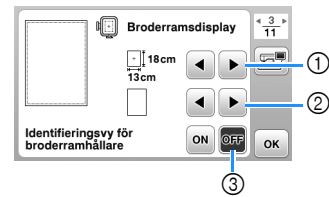

- ① Markera vilken brodering som ska användas.
- ② Välj mittmarkering och rutnätslinjer som ska visas.
- ③ När denna är inställd på [ON] kan du bara välja det brodermönster som motsvarar den storlek på broderingen som du valde i ①. (sida 85)
- ④ Välj visning av trådfärg på broderskärmen: trådnummer, färgnamn. (sida 89)
- ⑤ Välj trådmärke. (sida 89)
- ⑥ Välj maximal broderingshastighet.
- ⑦ Välj visningsenheterna (mm/tum).
- ⑧ Justera övertrådspänningen för brodering. (sida 90)
- ⑨ Välj storleken på mönsterminiaturerna.
- ⑩ Välj bakgrundsfärgen för brodyrens visningsområde.
- ⑪ Välj bakgrundsfärgen för miniatyrområdet.

## ■ Allmänna inställningar

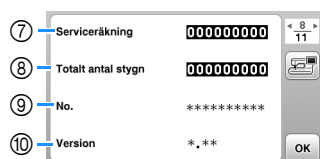

- ① Välj nålens övre eller nedre stoppläge (det nålläge då maskinen står still) till upp eller ned.
- ② Välj om du vill höra ljudet från pipfunktionen.
- ③ Välj om du vill visa öppningsskärmen när maskinen startas.
- ④ Välj visningsspråk.
- ⑤ Välj om arbetsområdeslampan ska tändas eller släcks.
- ⑥ Välj nivån på inmatningskänsligheten för funktionsknapparna. (sida 18)
- ⑦ Visa serviceräkningen som har till syfte att påminna dig om att lämna in maskinen på regelbunden service. (Kontakta din auktoriserade Brother-återförsäljare för mer information.)
- ⑧ Visar det totala antalet stygn som sytts med denna maskin.
- ⑨ [No.] är det interna maskinnumret för maskinen.
- ⑩ Visa programversionen som installerats på din maskin.

## ■ Inställningar för trådlöst LAN

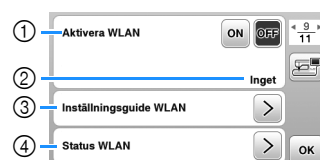



- ① Aktivera/inaktivera den trådlösa LAN-funktionen. (sida 19)
- ② Visa det anslutna SSID:et. (sida 19)
- ③ Ange att maskinen ska ansluta till trådlöst LAN. (sida 19)
- ④ Kontrollera statusen för det trådlösa LAN:et.
- ⑤ Visa maskinens namn i den trådlösa LAN-funktionen.
- ⑥ Ändra [Maskinnamn].
- ⑦ Visa en meny för att ange andra inställningar eller återställa inställningarna för anslutning till trådlöst LAN. (sida 20)
- ⑧ Kontrollera den senaste versionen av programvaran. Versionen visas vid [Senaste tillgängliga version].
- ⑨ Visa den senaste versionen av programvaran.
- ⑩ Visa ett meddelande om [Ny uppdatering på servern] är tillgänglig för denna maskin. Uppdatera maskinen om [Ny uppdatering på servern] visas. (sida 116)

## Justering av ingångskänslighet för funktionsknappar

Du kan ställa in känsligheten av funktionsknapparna till fem (5) nivåer. Visa inställningsskärmen för att ställa in önskad nivå.

1 Tryck på  för att visa inställningsskärmen.

2 Visa sida 7 genom att trycka på  .

3 Tryck på [Start].

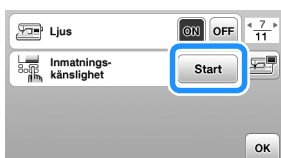

4 Justera [Inmatningskänslighet] genom att trycka på  .

- Ju högre inställning desto känsligare blir knapparna. Standardinställningen är [3].
- Vi rekommenderar att du väljer den högsta inställningen om en elektrostatisk pekpenna används.
- Tryck på  för att kontrollera tangenternas känslighet när du justerar ingångskänsligheten. När tangenten svarar blinkar inställningen som visar känsligheten.



5 Tryck på  för att återgå till föregående skärm.

### ■ Om maskinen inte reagerar när du trycker på en funktionstangent

Stäng av maskinen och håll ned  (knapp för trådkniv) och starta maskinen för att återställa inställningarna [Inmatningskänslighet]. Öppna inställningsskärmen och justera sedan inställningarna för [Inmatningskänslighet] igen.

## Funktioner vid anslutning till trådlöst nätverk

### Åtgärder som är tillgängliga med en trådlös nätverksanslutning

Denna maskin stöder en trådlös nätverksanslutning. Följande användbara åtgärder kommer att vara tillgängliga om maskinen är ansluten till ett trådlöst nätverk.

- Överför trådlöst ett brodermönster från datorn till maskinen genom att använda det särskilda Windows-programmet (Design Database Transfer). Programmet kan hämtas från följande länk. <https://s.brother/cahke/>

\* Inställningarna måste anges i Design Database Transfer. Mer information finns i handboken för Design Database Transfer.

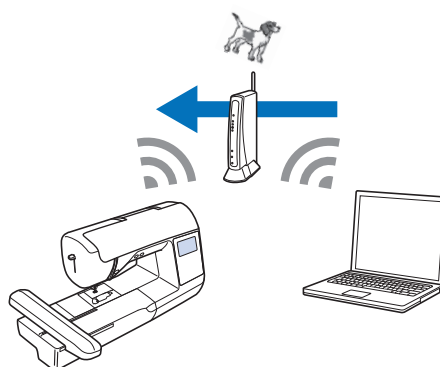

- Överför trådlöst ett brodermönster som redigerats med broderiredigeringsprogram (PE-DESIGN version 11 eller senare) till maskinen. Överför även ett brodermönster som redigerats på maskinen till PE-DESIGN.

\* Inställningarna måste anges i PE-DESIGN. Mer information finns i handboken för PE-DESIGN.

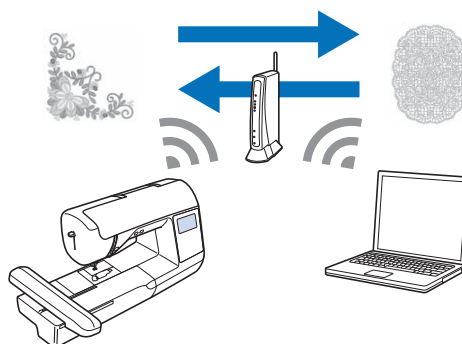

- När en uppdaterad version av programvaran blir tillgänglig på vår webbplats visas nyckeln för trådlös LAN-anslutning som  (sida 116)

## Aktivera en trådlös nätverksanslutning

Maskinen kan anslutas till ditt trådlösa nätverk.

Se "Specifikationer" på sida 115 för krav för en trådlös nätverksanslutning.

### 1 Tryck på .

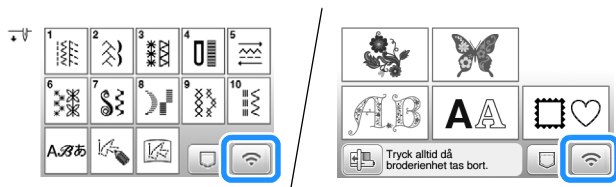

→ Sida 9 i inställningsskärmen visas.

### 2 Sätt [Aktivera WLAN] till [ON].

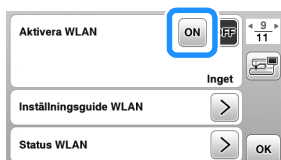

→ Maskinen förbereder för trådlös anslutning.

## Använda guiden för att konfigurera den trådlösa nätverksanslutningen

Det finns flera sätt att konfigurera den trådlösa nätverksanslutningen. Vi rekommenderar den metod som använder guiden på denna maskin.

### 1 För att ansluta maskinen till ett trådlöst nätverk krävs säkerhetsinformationen (SSID och nätverksnyckeln) för ditt hemnätverk. Nätverksnyckeln kallas även lösenord, säkerhetsnyckel eller krypteringsnyckel. Kontrollera din säkerhetsinformation och ange den nedan.

SSID	Nätverksnyckel (lösenord)

#### Anmärkning

- Den trådlösa nätverksanslutningen kan inte konfigureras om du inte har säkerhetsinformationen.
- Så här hittar du säkerhetsinformationen
  - ① Kontrollera handboken som medföljer ditt hemnätverk.
  - ② Standard-SSID kan vara tillverkarens namn eller modellnamnet.
  - ③ Om du inte hittar säkerhetsinformationen kan du kontakta tillverkaren av routern, din nätverksadministratör eller din internetleverantör.
  - ④ Vissa SSID:er och nätverksnycklar (lösenord) kan vara skiftlägeskänsliga.

### 2 Tryck på bredvid [Inställningsguide WLAN].





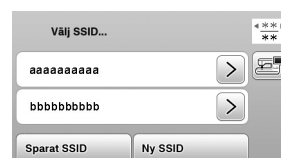

→ En lista över tillgängliga SSID:er visas.

### 3 Välj det SSID som du skrev ned i steg 1.



→ Skärmen för att ange nätverksnyckeln (lösenordet) visas.

#### Anmärkning

- När du visar nästa eller föregående sidor trycker du på  eller  för att söka efter det SSID som du skrev ned.
- Om önskat SSID inte visas anger du det enligt beskrivningen nedan.
  - ① Tryck på  i slutet av SSID-listan.
  - ② Ange önskat SSID och tryck sedan på .
  - ③ Välj autentiseringsmetod och krypteringsläge.
- Om du använder en tidigare anslutning trycker du på  och väljer sedan det sparade SSID:et.

### 4 Ange nätverksnyckeln (lösenordet) som du skrivit ned och tryck sedan på .

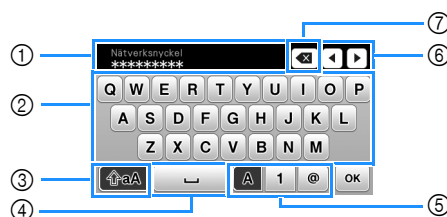

- ① Textinmatningsområde
- ② Teckenknappar
- ③ Skiftlägesknapp
- ④ Mellanrumsknapp
- ⑤ Knapp för bokstäver/siffror/symboler
- ⑥ Markörknappar (flyttar markören till vänster eller höger).
- ⑦ Backstegsknapp (tar bort tecknet vid markörens position).

- 5 När följande meddelande visas trycker du på .

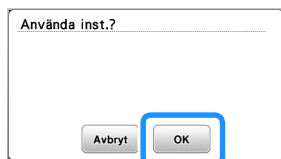

→ När en anslutning har upprättats visas följande meddelande.



- 6 Tryck på  för att avsluta konfigureringen.



→ Använd [Maskinnamn] på sidan 10 på inställningsskärmen för den trådlösa LAN-funktionen.



### Anmärkning

- När du är ansluten kan signalstyrkan bekräftas med den trådlösa LAN-knappen i det nedre högra hörnet av skärmen för val av mönstertyp eller sömtyp.

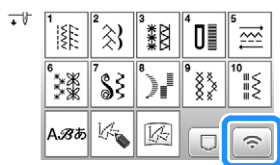

- När en trådlös nätverksanslutning har ställts in upprättas en trådlös nätverksanslutning varje gång maskinen slås på. [Aktivera WLAN] måste dock vara inställt på [ON] på skärmen för trådlösa LAN-inställningar.

## ■ Ställa in den trådlösa LAN-anslutningen från menyn [Övriga]

Menyn [Övriga] på sidan 10 av inställningsskärmen innehåller följande punkter.

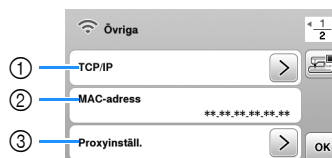
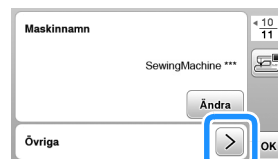

- TCP/IP-inställningar kan anges manuellt.
- Visar MAC-adressen.
- Används när proxyinställningar krävs.
- Återställer inställningarna för trådlös LAN-anslutning.

## Linda/sätta i spolen

## VIKTIGT

- Använd plastspolen som medföljer maskinen eller spolar av samma typ. Spolen är 11,5 mm hög (cirka 7/16 tum). SA156 är en spole av typ Class 15.

## Spola tråd på en trådspole

I det här avsnittet beskrivs hur du lindar tråd på en spole.

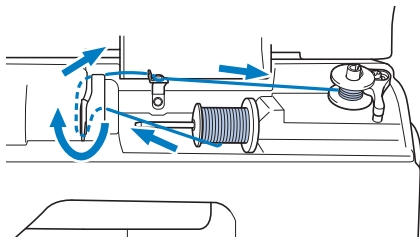

## OBS

- När du lindar spolen för att sy nyttosömmar ska du använda tråd som passar för tyget som du vill sy (sida 28). Normalt används samma tråd som när du trär övertråden.
- När du lindar spolen för brodyr måste du använda den rekommenderade tråden för denna maskin.

## 1 Öppna den övre kåpan.

- 2 Sätt spolen på pinnen så att skåran i spolen är i linje med fjädern på pinnen och skjut sedan pinnen åt höger tills den snäpper på plats.

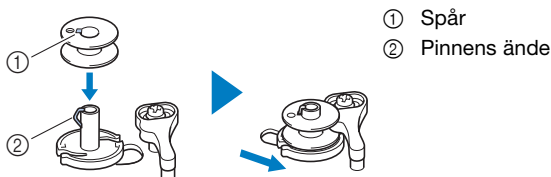

## Anmärkning

- Genom att placera spolen i spolkorgen i samma riktning som den var på pinnen kan spolen installeras med rätt lindningsriktning för undertråd.

Markeringen "b" på ena sidan av spolen som medföljer maskinen kan användas som referens.

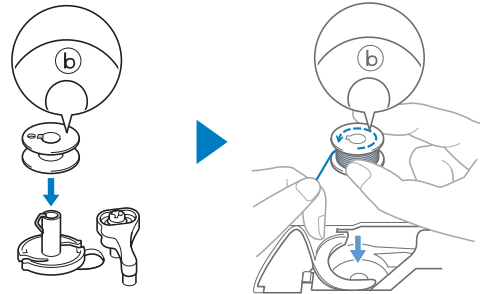

## 3 Ta bort spolkåpan och placera spolen på trådrullsstativet.

Skjut spolen på trådrullsstativet så att tråden kan lindas av till framsidan från botten.

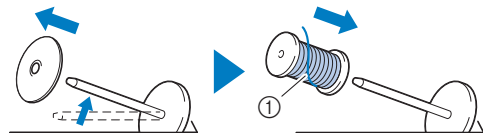

- ① Tråden lindas till framsidan från botten.

## 4 Skjut spolkåpan på trådrullsstativet.

Skjut spolkåpan så långt som möjligt åt höger, enligt bilden, med den rundade sidan till vänster.

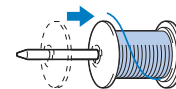

## VIKTIGT

- Om spolen eller spolkåpan inte har installerats korrekt kan tråden trassla till sig runt trådrullsstativet och maskinen kan skadas.
- Det finns tre tillgängliga storlekar på spolkåpa, vilket gör att du kan välja en spolkåpa som passar den storlek på spole som används. Om spolkåpan är för liten för den spole som används, kan tråden fastna i skåran på spolen eller maskinen skadas. När du använder mini-king trådrullen ska du använda trådrulleinsatsen (mini-king trådrullen).



**OBS**

- När du använder spolen enligt nedan, använd trådulleinsatsen (mini-king trådrulle). Se till att trådulleinsatsen är ordentligt isatt. När du har monterat den ska du dra ut lite tråd och kontrollera att tråden rullas ut utan att fastna.

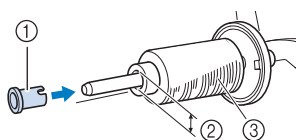
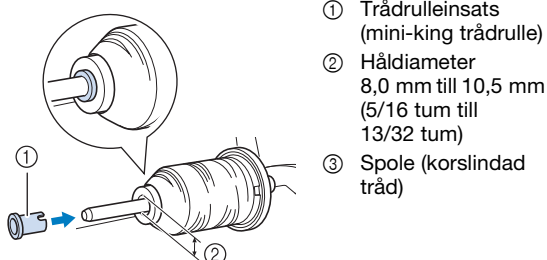

- Om du använder tråd som lindas av snabbt, såsom genomskinlig nylontråd eller metalltråd ska du placera spolnätet över spolen innan du placerar trådrullen på trådrullsstativet. Om spolnätet är för långt ska du vika det så att det passar storleken på spolen.

**5** Håll tråden nära spolen och för in tråden genom trådledarluckan.

För sedan tråden under trådledarplåten och dra den åt höger.

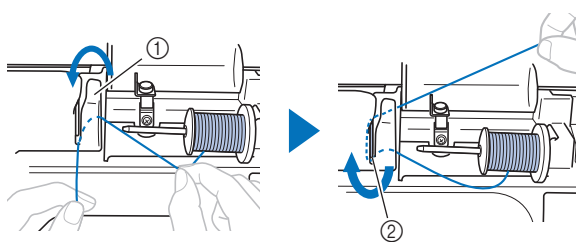

- Trådledarlucka
- Trådledarplåt

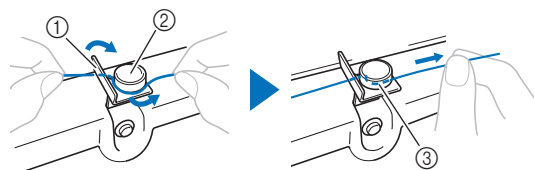
**6** Dra tråden under kroken på spolens trådledare och linda den sedan moturs under trådspänningsskivan.

- Spolens trådledare
- Trådspänningsskiva
- Dra in den så långt som möjligt

**OBS**

- Kontrollera att tråden förs under trådspänningsskivan.

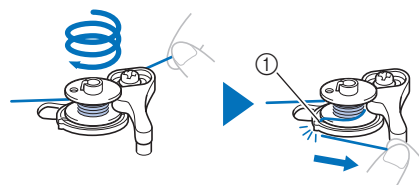
**7** Linda tråden medurs runt spolen 5 eller 6 gånger och dra tråden genom spåret i trådspolarsätet och dra sedan tråden till höger för att skära av den.

- Styr spåret till trådspolarsätet (med inbyggd trådkniv)

**OBS**

- Var noga med att linda tråden medurs runt spolen, annars kommer tråden att lindas runt pinnens ände.

**VAR FÖRSIKTIG**

- Var noga med att skära av tråden enligt beskrivningen. Om du lindar spolen utan att du skär av tråden med den inbyggda trådkniven i trådspolarsätet kan tråden trassla till sig i spolen eller nålen kan gå av och orsaka skada när undertråden börjar ta slut.

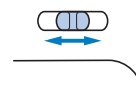
**8** Skjut syhastighetsreglaget för att justera spolens hastighet. Skjut reglaget åt höger för att öka hastigheten, skjut det åt vänster för att minska hastigheten.**Anmärkning**

- Vi rekommenderar spolning av stretchtråd, såsom genomskinlig nylontråd, med en låg hastighet, eftersom tråden kanske är elastisk.



- 9 Slå på maskinen.
- Start/Stopp-knappen lyser orange.
- 10 Tryck på Start/Stopp-knappen för att börja linda spolen.  
Tryck ned fotpedalen när den är inkopplad.

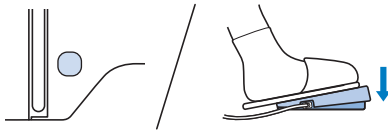

## VIKTIGT

- När du lindar transparent nylontråd på spolen ska du sluta linda när spolen är till hälften eller två tredjedelar full. Om spolen är helt uppspölad med transparent nylontråd, går det kanske inte att linda snyggt eller sömmarna kan påverkas. Dessutom kan extremt tryck appliceras på spolen, det kanske inte går att ta bort pinnen eller spolen kan eventuellt gå sönder.



- 11 När spolningen börjar gå långsamt trycker du på Start/Stopp-knappen för att stoppa maskinen.  
Ta bort foten från fotpedalen när fotpedalen är inkopplad.

## VIKTIGT

- När det börjar gå långsamt att spola tråd på en trådspole ska du stoppa maskinen, annars kan maskinen skadas.

- 12 Skär av tråden, skjut pinnen åt vänster tills den snäpper på plats och ta sedan bort spolen.

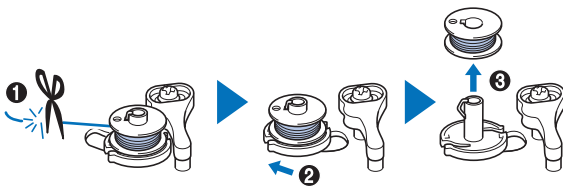

- 13 Skjut syhastighetsreglaget till önskat syhastighetsläge.
- 14 Ta bort spolen för undertråden från trådrullstativet.

## Sätta i spolen

Sätta i spolen lindad med tråd.  
Börja sy direkt utan att dra upp undertråden genom att helt enkelt sätta i spolen i spolkorgen och dra tråden genom skåran i stygnplåtsluckan.

### Anmärkning



- Om du drar trådarna för att skapa rynkor eller om tråden i början av sömnaden är slut, till exempel med öppen kviltning, ska du först dra upp undertråden.  
Mer information finns i "Dra upp undertråden" på sida 27.

## ⚠ VAR FÖRSIKTIG

- Använd en spole som har spolats korrekt med tråd, annars finns det en risk för felaktig trådspänning eller skada på grund av att nålen går av.



- Innan du sätter in eller byter spolen, se till att du har tryckt på  på kontrollpanelen för att låsa alla knappar, eftersom personskador annars kan uppstå om du trycker på Start/Stopp-knappen eller någon annan knapp och maskinen startar.

- 1 Slå på maskinen.
- 2 Tryck på  (knapp för nållägesval) en eller två gånger för att höja nålen.
- 3 Tryck på .  
→ Skärmen ändras och alla knappar och funktionsknapparna är låsta (utom .

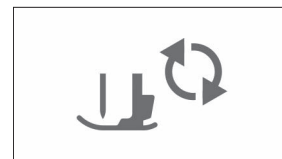

- 4 Höj pressarfotsspaken.

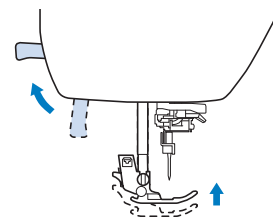

- 5 Skjut spärren för locket till undertråden åt höger och ta bort locket till undertråden.

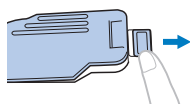

- 6 Sätt i spolen i spolkorgen så att tråden spolras av åt vänster.

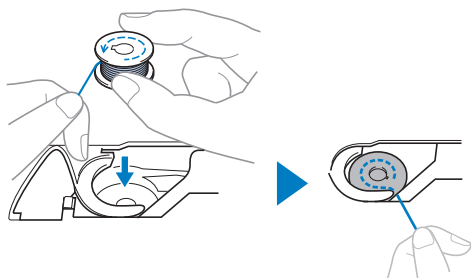

#### Anmärkning

- För rätt lindningsriktning på undertråden, se till att placera spolen i spolkorgen i samma riktning som den var på pinnen.

Markeringen "b" på ena sidan av spolen som medföljer maskinen kan användas som referens.

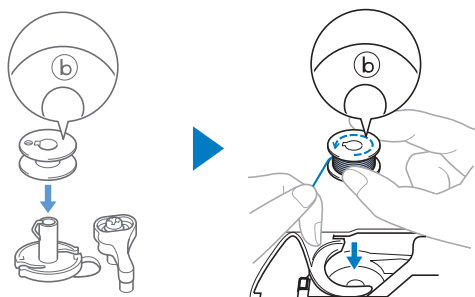

- 7 Håll ned spolen lätt med höger hand (1) och styr sedan änden av tråden runt vingen på stygnplåtssluckan med vänster hand (2).

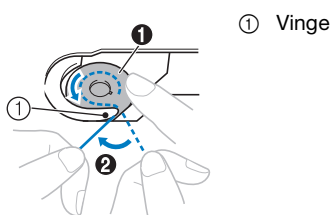

#### OBS

- Se till att hålla ned spolen med fingret och linda av undertråden på rätt sätt, annars kan tråden gå av eller trådspänningen bli fel.

- 8 Håll ned spolen försiktigt med höger hand (1), för tråden som matades runt vingen genom skåran i stygnplåtssluckan (2) och dra den lätt med vänster hand (3).

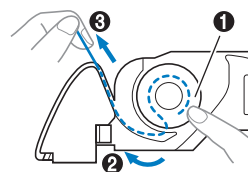

#### Anmärkning

- Genom att dra tråden på detta sätt kommer tråden att föras in i dragfjäders i spolkorgen för att applicera lämplig spänning på tråden under sömnad.

- 9 Under tiden du håller ned spolen med höger hand (1), fortsätter du att dra tråden genom skåran med vänster hand (2). Skär sedan av tråden med trådkniven (3).

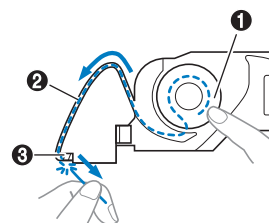

- 10 Sätt tillbaka locket till undertråden.

För in vingen i locket till undertråden i skåran på stygnplåtssluckan och tryck sedan lätt på den högra sidan.

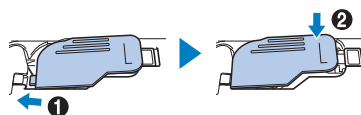

- 11 Tryck på  för att låsa upp alla knappar.

## Hur du trår övertråden

### ⚠ VAR FÖRSIKTIG

- När du trår övertråden ska du noga följa instruktionerna. Om du inte trår övertråden korrekt, kan tråden trassla till sig eller nålen kan gå av och orsaka skada.

### VIKTIGT

- Använd aldrig en trådvikt som är 20 eller lägre. Detta kan göra att maskinen slutar fungera. Använd rätt kombination av nål och tråd. Mer information om rätt kombination av nålar och trådar finns i "Kombinationer av tyg, tråd, nål" på sida 28.

## Så här trår du övertråden

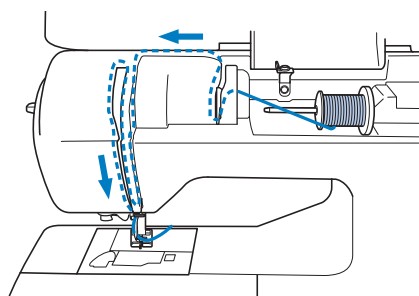

- Slå på maskinen.
- Tryck på (knapp för nållägesval) en eller två gånger för att höja nålen.  
→ Om nålen inte höjs till sitt högsta läge kan inte nåltrådningsfunktionen trå nålen. Se till att du trycker på (knapp för nållägesval) för att höja nålen till dess högsta position.

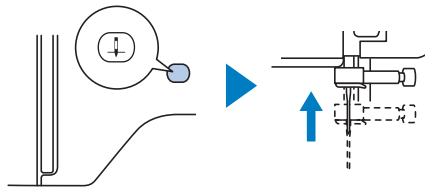

- Tryck på .  
→ Skärmen ändras och alla knappar och funktionsknapparna är låsta (utom ).

### ⚠ VAR FÖRSIKTIG

- När du trår nålen, se till att du har tryckt på på kontrollpanelen för att låsa alla knappar, eftersom personsador annars kan uppstå om du trycker på Start/Stopp-knappen eller någon annan knapp och maskinen startar.

- Höj pressarfoten med pressarfotsspaken.

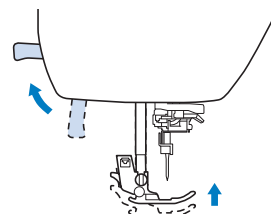

#### Anmärkning

- Om pressarfoten inte höjs kan maskinen inte träs.

- Ta bort spolkåpan och placera trådrullen på trådrullsstativet.

Skjut spolen på trådrullsstativet så att tråden kan lindas av till framsidan från botten.

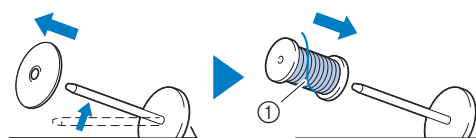

- Tråden lindas till framsidan från botten.

- Skjut spolkåpan på trådrullsstativet.  
Skjut spolkåpan så långt som möjligt åt höger, enligt bilden, med den rundade sidan till vänster.

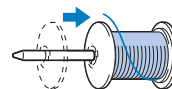

### ⚠ VAR FÖRSIKTIG

- Välj en spolkåpa som bäst passar storleken som används. Mer information om valet av spolkåpor för ditt trådval finns i "OBS" på sida 22.

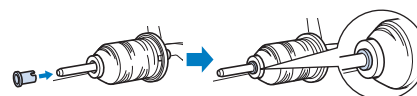

Om spolen eller spolkåpan inte har placerats korrekt kan tråden trassla till sig runt trådrullsstativet eller nålen kan gå av och orsaka skador.

- 7** Håll tråden nära spolen och för in tråden genom trådledarluckan. För sedan tråden under trådledarplåten och dra den uppåt.

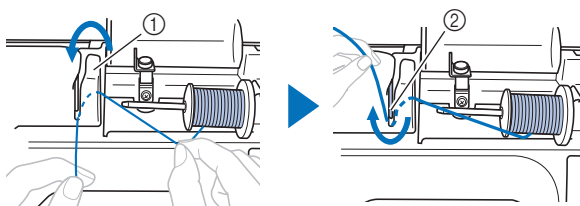

- ① Trådledarlucka  
② Trådledarplåt

- 8** Håll tråden som passerar under trådledarplåten och för tråden genom trådkanalen i den ordning som visas nedan.

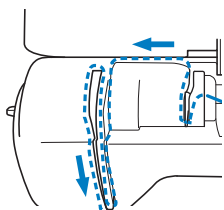

**OBS**

- Om pressarfoten är nedsänkt och luckan är stängd går det inte att trä maskinen. Se till att höja pressarfoten för att öppna luckan innan du trär maskinen. Innan du tar bort övertråden höjer du pressarfoten för att öppna luckan.
- Maskinen är utrustad med ett fönster som används för att kontrollera läget på uppfångarmekanismen. Titta genom fönstret och kontrollera att tråden har matats korrekt genom uppfångarmekanismen.

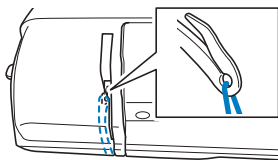

- 9** Dra tråden bakom nålstängens trådledare.

Tråden kan enkelt föras bakom nålstängens trådledare om du håller tråden i vänster hand och sedan matar den med höger hand, enligt bilden.

Se till att tråden passerar till vänster genom fliken i nålstängens trådledare.

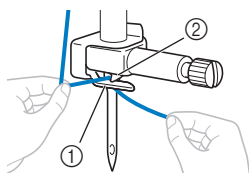

- ① Nålstängens trådledare  
② Vinge

- 10** Kontrollera att nålen och tråden är förenliga med nålträdningfunktionen. Fortsätt med nästa steg om de är kompatibla.

- Nålträdningfunktionen kan användas med symaskinsnålar 75/11 till 100/16.
- Nålträdningfunktionen kan inte användas tillsammans med tvillingnålen.
- När du använder genomskinlig nylon-monofilamenttråd eller specialtråd ska du inte använda nålträdningfunktionen.
- Om det inte går att använda nålträdningfunktionen, dra in tråden genom nålsögat framifrån och bak för hand.

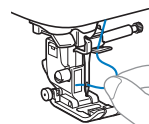

- 11** Dra i änden av tråden, som har passerat genom nålstängens trådledare, till vänster och dra tråden genom spåret på trådledaren och dra sedan tråden bestämt framifrån och dra in den i skåran på trådledarskivan märkt "7", hela vägen.

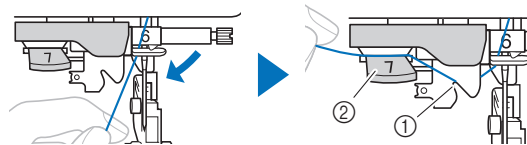

- ① Spår i trådledaren  
② Trådledarskiva

- 12** Fäll ned pressarfotsspaken för att fälla ned pressarfoten.

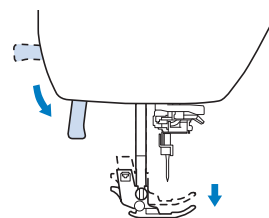

- 13** Skär av tråden med trådkniven på vänster sida av maskinen.

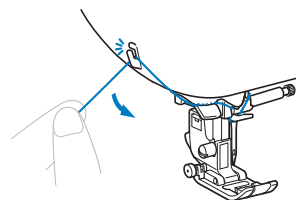

**OBS**

- Om du använder tråd som snabbt lindas av spolen, såsom metalltråd, kan det vara svårt att trä nålen om tråden klipps av. Därför ska du i stället för att använda trådkniven, dra ut ca 8 cm (ca 3 tum) av tråden när den har passerat igenom trådledarskivan (märkt "7").

- 14 Fäll ned nålträdarspaken på vänster sida av maskinen tills den klickar och för sedan spaken långsamt till sitt ursprungliga läge.

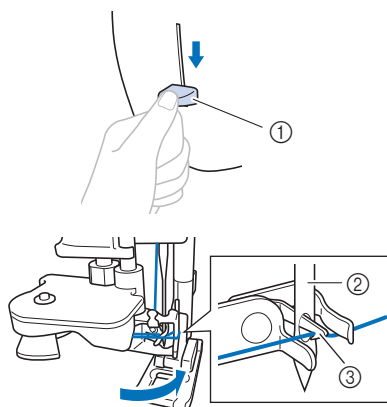

- ① Nålträdarspak  
② Nåål  
③ Krok

- 15 Dra försiktigt änden av tråden som fördes genom nålsögat.

Om nålen inte var helt trådd, utan en ögla i tråden hade formats i nålsögat, ska du försiktigt dra ögla genom nålsögat för att dra ut änden av tråden.

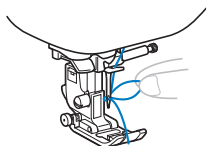

- 16 Höj pressarfotspaken, för änden av tråden genom och under pressarfoten och dra sedan ut ca 10 cm (ca 4 tum) med tråd mot maskinens baksida.

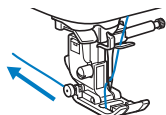

- 17 Tryck på  för att låsa upp alla knappar.

#### Anmärkning

- Du kan börja sy utan att dra upp undertråden. Om du vill dra upp undertråden innan du börjar sy ska du dra upp tråden enligt förfarandet i "Dra upp undertråden" på sida 27.

## Dra upp undertråden

Om du drar trådarna för att skapa rynkor eller om tråden i början av sömnaden är slut, till exempel med öppen kviltning, ska du först dra upp undertråden.

- 1 Se "Så här trår du övertråden" på sida 25 för att trå maskinen med övertråden och trä nålen.
- 2 Följ stegen 1 till 6 "Sätta i spolen" på sida 23 för att sätta i spolen och för att sätta spolen i spolkorgen.
- 3 För undertråden genom spåret.

Skär inte av tråden med trådkniven, annars blir det svårt att dra upp undertråden.

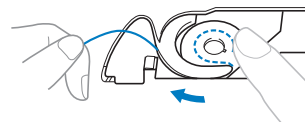

- 4 Tryck på  för att låsa upp alla knappar.

- 5 Under tiden du lätt håller övertråden med vänster hand ska du trycka på  (knapp för nållägesval) två gånger för att sänka och sen höja nålen.

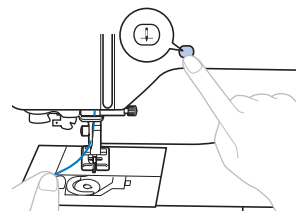

→ Undertråden ögla runt övertråden och kan dras upp.

- 6 Dra försiktigt övertråden uppåt för att dra ut änden på undertråden.

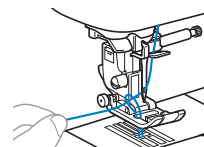

- 7 Dra upp undertråden och för den under pressarfoten och dra den bakåt mot maskinen ca 10 cm (4 tum) så att den blir jämn med övertråden.

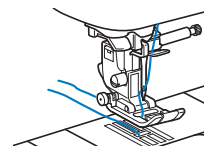

- 8 Sätt tillbaka locket till undertråden.

## Kombinationer av tyg, tråd, nål

- Nålar som kan användas med den här maskinen: Symaskinsnålar, standard (storlek 65/9 - 100/16)  
\* Ju större siffra, desto större nål. I samband med att siffrorna minskar blir nålarna finare.
- Tråd som kan användas med den här maskinen: 30-90 vikt  
\* Använd aldrig tråd som väger 20 eller lägre. Det kan göra att maskinen slutar fungera.  
\* Ju lägre siffra, desto tyngre tråden. I samband med att siffrorna ökar blir tråden finare.
- Den maskinnål och tråd som ska användas beror på vilken typ av tyg och tjockleken på tyget. Se följande tabell när du väljer tråd och nål som är lämplig för det tyg som du vill sy med.
  - Kombinationerna som visas i tabellen ger en allmän riktlinje. Var noga med att sy provstygn på det faktiska antal lager och den typ av tyg som ska användas i ditt projekt.
  - Maskinens nålar är förbrukningsvaror. Av säkerhetsskäl och bästa resultat rekommenderar vi att du byter nålen regelbundet. För information om när du bör byta ut nålen, se "Kontrollera nålen" på sida 29.
- I princip ska du använda en finare nål och tråd med tunna tyger, och en större nål och tyngre tråd med tjockare tyger.
- Välj en söm som är lämplig för tyget och justera sedan stygnlängden. Gör stygnen finare (kortare) när du syr på tunna tyger. Gör stygnen grövre (längre) när du syr på tjocka tyger. (sida 38)  
Se "Sy i stretchtyg" på sida 43 när du syr i stretch.

Typ av tyg/applikation		Tråden		Nålstorlek	Stygnlängd mm (tum)
		Typ	Vikt		
Tunna tyger	Linong, georgette, challis, organdi, crepe, chiffong, voile, gauze, tyll, foder, etc.	Polyestertråd	60 - 90	65/9 - 75/11	Fina stygn 1,8-2,5 (1/16-3/32)
		Bomullstråd, Silkestråd	50 - 80		
Medeltjockt tyg	Poplin, taft, gabardin, flanell, seersucker, dubbel gastextil, linne, frotté, väffelväv, folie, poplin, bomullstwill, satin, kviltningbomull, etc.	Polyestertråd	60 - 90	75/11 - 90/14	Vanliga stygn 2,0-3,0 (1/16-1/8)
		Bomullstråd, Silkestråd	50 - 60		
Tjocka tyger	Jeanstygn (340 gram eller mer), duk, osv.	Polyestertråd Bomullstråd	30	100/16	Grova stygn 2,5-4,0 (3/32-3/16)
		Polyestertråd	60	90/14 - 100/16	
	Bomullstråd, Silkestråd	30 - 50			
Stretchtyger (stickade tyger, etc.)	Jersey, trikå, T-shirttyg, fleece, interlock, etc.	Polyestertråd, Bomullstråd, Silkestråd	50	Nål med trubbig spets 75/11 - 90/14	Inställning lämplig för tygets tjocklek
För att sy översöm		Polyestertråd,	30	90/14 - 100/16	Inställning lämplig för tygets tjocklek
		Bomullstråd	50 - 60	75/11 - 90/14	

### ■ Genomskinlig nylontråd

Använd en kantstickningsnål, standard för hemmabruk oberoende av tyg eller tråd.

### ■ Sy monogramsömmar och dekorativa sömmar (nålar och trådar)

När du syr tunna, medeltjocka eller elastiska tyg ska du använda en kulspetsnål (guldfärgad) 90/14. När du syr tjocka tyger ska du använda en symaskinsnål, standard 90/14.  
Dessutom ska nr 50 till nr 60 tråd användas.

### ■ Brodernålar

Använd en symaskinsnål, standard 75/11 för hemmabruk.

## ⚠ VAR FÖRSIKTIG

- Kombinationer av lämpliga tyger, trådar och nålar visas i föregående tabell. Om kombinationen av tyg, tråd och nål är felaktig, särskilt när du syr i tjocka tyger (som denim) med tunna nålar (till exempel 65/9 till 75/11), kan nålen gå av och orsaka skada. Dessutom kan sömmen bli ojämn, tyget rynkas och stygn hoppas över.

## Byta nålen

### ⚠ VAR FÖRSIKTIG

- Använd endast rekommenderade symaskinsnålar, standard. Om du använder en annan nål kan den gå av och möjligen leda till skada.
- Använd aldrig nålar som är böjda. Nålar som är böjda kan enkelt gå av, vilket kan leda till skador.

### Kontrollera nålen

Innan du använder nålen lägger du nålen på en plan yta och kontrollerar att avståndet mellan nålen och den plana ytan är jämn.

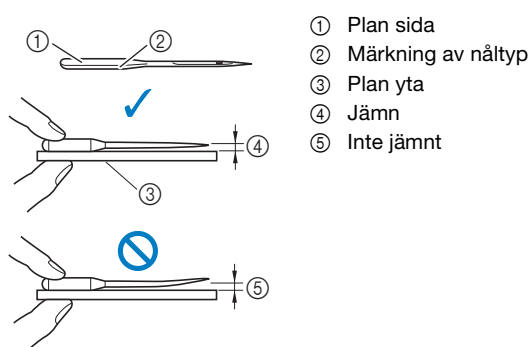

- ① Plan sida
- ② Märkning av nåltyp
- ③ Plan yta
- ④ Jämn
- ⑤ Inte jämnt

### 💡 OBS

- Maskinens nålar är förbrukningsvaror. Byt ut nålen i sådana fall som beskrivs nedan.
  - Om det hörs ett ovanligt ljud när nålen tränger in i tyget. (Nålens spets kan vara trasig eller trubbig.)
  - Maskinen hoppar över stygn. (Nålen kan vara böjd.)
  - I allmänhet, efter att du har slutfört ett projekt, t.ex. ett klädesplagg.

### Byta nålen

Använd skruvmejseln och en nål som du bedömer är rak enligt anvisningarna i "Kontrollera nålen" på sida 29.

- 1 Tryck på (knapp för nållägesval) en eller två gånger för att höja nålen.
- 2 Placera tyg eller papper under pressarfoten för att täcka hålet i stygnplåten och förhindra att nålen ramlar in i maskinen.

- 3 Tryck på .

→ Skärmen ändras och alla knappar och funktionsknapparna är låsta (utom ).

### ⚠ VAR FÖRSIKTIG

- När du byter ut nålen, se till att du har tryckt på på kontrollpanelen för att låsa alla knappar, eftersom personsador annars kan uppstå om du trycker på Start/Stopp-knappen eller någon annan knapp och maskinen startar.

- 4 Följ steg 3 till 4 "Byta pressarfoten" på sida 30 för att ta bort pressarfoten.

- 5 Håll nålen med vänster hand och använd sedan en skruvmejsel för att vrida nåklämsskruven mot dig (moturs) för att ta bort nålen.

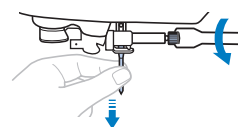

- Använd inte våld när du lossar eller drar åt nåklämsskruven, annars vissa delar av maskinen skadas.
- Nåklämsskruven kan också vridas med den skivformade skruvmejseln.

- 6 Med den platta sidan av nålen mot maskinens baksida för du in den nya nålen tills den rör vid nålsparren. Dra åt nåklämsskruven med skruvmejseln genom att vrida den medurs.

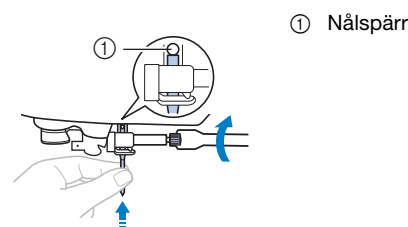

- ① Nålsparren

### ⚠ VAR FÖRSIKTIG

- Se till att du för in nålen tills den rör vid nålsparren och dra åt nåklämsskruven med skruvmejseln, annars kan nålen gå av och orsaka skada.

- 7 Följ steg 5 till 7 "Byta pressarfoten" på sida 30 för att sätta tillbaka pressarfoten.

- 8 Tryck på för att låsa upp alla knappar.

## Byta pressarfoten

**⚠ VAR FÖRSIKTIG**

- Använd en lämplig pressarfot som passar för den typ av söm du ska sy, annars kan nålen slå i pressarfoten. Nålen kan då gå av och möjligtvis orsaka skada. För information om vilken pressarfot som ska användas med den valda sömmen, se "Tabell över söminställningar" på sida 45.

**VIKTIGT**

- Använd pressarfötter som är avsedda för denna symaskin.

**🔍 OBS**

- När du väljer en söm visas ikonen för pressarfoten som ska användas på skärmen. Kontrollera att rätt pressarfot används innan du börjar sy. Om fel pressarfot används, installera lämplig pressarfot. (sida 14)

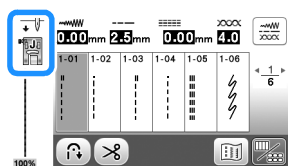

## Byta pressarfoten

**1** Tryck på (knapp för nållägesval) en eller två gånger för att höja nålen.

**2** Tryck på .

→ Skärmen ändras och alla knappar och funktionsknapparna är låsta (utom .

**⚠ VAR FÖRSIKTIG**

- När du byter ut pressarfoten, se till att du har tryckt på på kontrollpanelen för att låsa alla knappar, eftersom personsador annars kan uppstå om du trycker på Start/Stopp-knappen eller någon annan knapp och maskinen startar.

**3** Höj pressarfotsspaken.

**4** Tryck på den svarta knappen på baksidan av pressarfotshållaren för att ta bort pressarfoten.

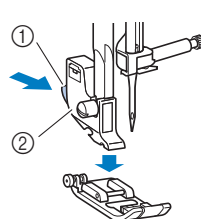

- ① Svart knapp
- ② Pressarfotshållare

**5** Placera lämplig pressarfot under pressarfotshållaren så att pressarfotsstiftet ligger i linje med spåret i hållaren.

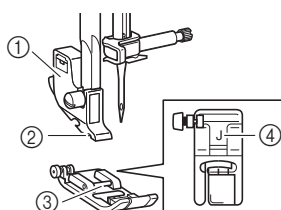

- ① Pressarfotshållare
- ② Spår
- ③ Stift
- ④ Pressarfotstyp

**6** Fäll ned pressarfotsspaken så att pinnen på pressarfoten knäpps fast i spåret i pressarfotshållaren.

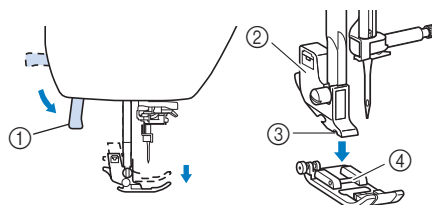

- ① Pressarfotsspak
- ② Pressarfotshållare
- ③ Spår
- ④ Stift

→ Pressarfoten sätts fast.

**7** Höj pressarfotsspaken för att kontrollera att pressarfoten sitter fast ordentligt.

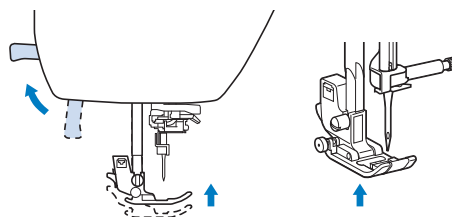



**8** Tryck på för att låsa upp alla knappar.



## Ta bort och sätta fast pressarfotshållaren

Ta bort pressarfotshållaren när du installerar en pressarfot som inte använder pressarfotshållaren.

### ■ Ta bort pressarfotshållaren

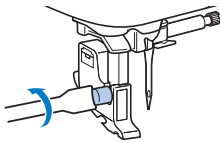

- 1 Tryck på .  
→ Skärmen ändras och alla knappar och funktionsknapparna är låsta (utom .
- 2 Ta bort pressarfoten.
  - Mer information finns i "Byta pressarfoten" på sida 30.
- 3 Använd skruvmejseln för att lossa pressarfotshållarens skruv.  
Vrid skruven mot baksidan av maskinen (moturs).



- Pressarfotshållarens skruv kan också lossas eller dras åt med den skivformade skruvmejseln.

- 4 Tryck på  för att låsa upp alla knappar.

### ■ Sätta fast pressarfotshållaren

- 1 Tryck på .  
→ Skärmen ändras och alla knappar och funktionsknapparna är låsta (utom .
- 2 Höj pressarfotsspaken.
- 3 Justera skåran i pressarfotshållaren med skruven.

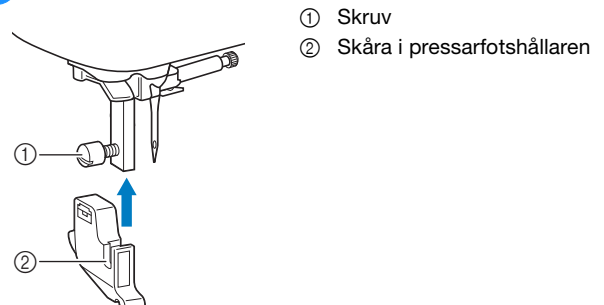

- 4 Håll pressarfotshållaren på plats med höger hand och dra åt skruven med skruvmejseln i vänster hand.  
Vrid skruven mot dig (medurs).

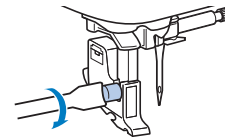

## ⚠ VAR FÖRSIKTIG

- Var noga med att dra åt pressarfotshållarens skruv, annars kan pressarfotshållaren lossna och nålen kan slå emot, vilket kan göra att nålen går av och orsakar skador.

- 5 Tryck på  för att låsa upp alla knappar.



# Kapitel 2 GRUNDLÄGGANDE SÖMNAD

## Sömnad

### ⚠ VAR FÖRSIKTIG

- När maskinen är i drift ska du vara särskilt uppmärksam på nålens läge. Håll dessutom händerna borta från alla rörliga delar, såsom nålen och handhjulet, annars kan personskador uppstå.
- Dra inte i eller skjut inte på tyget för hårt medan du syr, annars kan nålen gå av och/eller orsaka skada.
- Använd aldrig nålar som är böjda. Nålar som är böjda kan enkelt gå av, vilket kan leda till skador.
- Se till att nålen inte slår i träckelnålar, annars kan nålen gå av och orsaka skada.

## Stygntyper

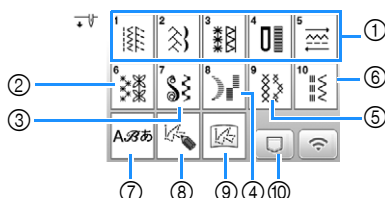

- Nyttosömmar (sida 45)  
Du kan välja mellan nyttosömmar, inklusive raka stygn, kastsöm, knapphål och grundläggande dekorativa sömmar.
- Dekorativa sömmar
- Plattsömmar
- 7 mm plattsömmar
- Korsstygnsstygn
- Dekorativa nyttosömmar
- Monogramsömmar
- MY CUSTOM STITCH (MIN EGEN SÖM) (sida 74)  
Du kan designa originalsömmar.
- MY CUSTOM STITCH (MIN EGEN SÖM) sparas i maskinminnet eller på ett USB-minne (sida 76)
- Sömmar sparas i maskinminnet eller på ett USB-minne (sida 74)

## Grundläggande sömnad

### 💡 OBS

- Börja först med att provsy. Använd samma tyg och tråd som du ska använda i syprojektet.

- Förbered rätt nål och tråd för typen av tyg. (sida 28)  
Byt ut nålen om det behövs. (sida 29)
- Linda tråden på en spole och sätt den sedan i maskinen. (sida 21)
- Trä övertråden. (sida 25)
- Tryck på på kontrollpanelen och välj typ av söm.
- Välj en söm.  
◀ visar föregående skärm och ▶ visar nästa skärm.
  - Mer information om knappfunktionerna finns i "Visa LCD-skärmen" på sida 14.
  - Ändra till önskad stygnbredd eller stygnlängd om det behövs. (sida 38)

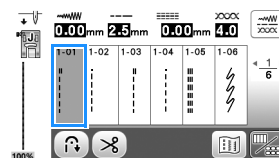

- Kontrollera vilken pressarfot som anges i det övre vänstra hörnet på skärmen och sätt sedan fast den. Sätt fast sicksackspressarfot "J" i detta exempel. (Den sitter på maskinen när du köper den.)

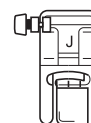

- Mer information om hur du byter pressarfot finns i "Byta pressarfoten" på sida 30.

### ⚠ VAR FÖRSIKTIG

- Använd alltid rätt pressarfot. Om fel pressarfot används, kan nålen slå i pressarfoten. Nålen kan då gå av och möjligtvis orsaka skada. Se "Tabell över söminställningar" på sida 45 för rekommendationer om pressarfot.

- 7** Placera tyget under pressarfoten. Håll tyget och tråden med vänster hand och vrid handhjulet moturs eller tryck på  (knapp för nållägesval) för att ställa in nålen i sömnadens startläge.

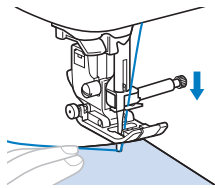

- 8** Sänk pressarfoten.

- 9** Justera syhastigheten med syhastighetsreglaget. (när du använder nyttosömmar)



- 10** Tryck på start/stopp-knappen för att börja sy. (Tryck ned fotpedalen försiktigt när den är inkopplad.)

Styr tyget försiktigt för hand.

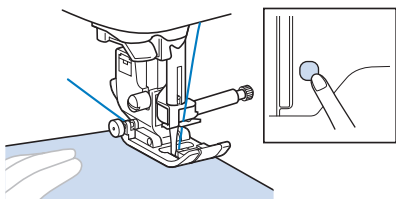

#### Anmärkning

- När fotpedalen är ansluten kan inte Start/Stopp-knappen användas för att börja sy.

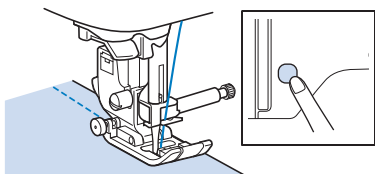

- 11** Tryck på start/stopp-knappen igen för att sluta sy. (Ta bort foten från fotpedalen när fotpedalen är inkopplad.)

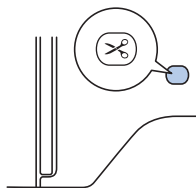

- 12** Tryck på  (knapp för trådkniv) för att skära av de övre och undre trådarna.



## VIKTIGT

- Tryck inte på  (knapp för trådkniv) efter att trådarna har klippts av. Om du gör det kan tråden trassla till sig eller maskinen kan skadas.
- Tryck inte på  (knapp för trådkniv) när det inte finns något tyg i maskinen. Tråden kan trassla till sig, vilket kan leda till skador.

#### OBS

- När du skär av tråd som nylon-monofilamenttråd eller andra dekorativa trådar ska du använda trådkniven på vänster sida av maskinen.

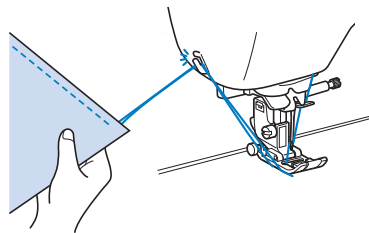

- 13** Höj pressarfoten och ta bort tyget när nålen har slutat att röra sig.

- 14** Kontrollera syresultatet. Justera trådspänningen om det behövs. (sida 39)

#### ■ Använda fotpedalen

Du kan även använda fotpedalen när du vill börja och sluta sy.

#### Anmärkning

- När fotpedalen är ansluten kan inte Start/Stopp-knappen användas för att börja sy.
- Spolning kan startas och stoppas med fotpedalen.
- Fotpedalen kan inte användas under brodering.

- 1** Stäng av symaskinen.

- 2** Sätt i fotpedalens kontakt i uttaget för fotpedal i maskinen.

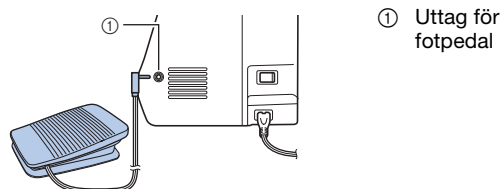

- 3** Slå på maskinen.

- 4 Tryck långsamt ned fotpedalen när du vill börja sy.

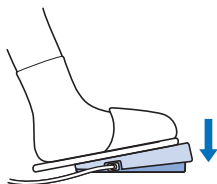

#### Anmärkning

- Hastigheten som ställts in med syhastighetsreglaget är fotpedalens högsta sömnadshastighet.

- 5 Släpp fotpedalen för att sluta sy.

## Kombinera sömmar

Det går att kombinera sömmar från följande kategorier.

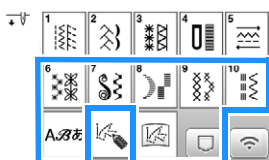

Exempel:



- 1 Tryck på .



- 2 Välj följande söm.

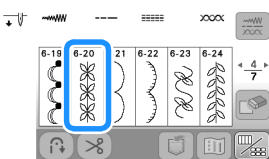

- 3 Tryck på .

→ Displayen återgår till skärmen för val av söm.



- 4 Tryck på .

- 5 Välj ett teckensnitt.



- 6 Tryck på en flik för att ändra valskärmarna och ange ett monogram.



- Tryck på  för att ta bort monogrammet. Monogram raderas individuellt räknat från det senast inmatade.
- För att ange ett mellanslag, tryck på .

- 7 Om du vill sy en söm som en heldragen linje ska du trycka på  för att visa redigeringskärmen och sedan trycka på .

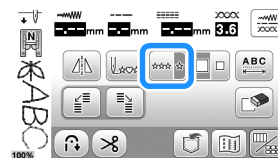

→ Sömmen blir som en heldragen linje.

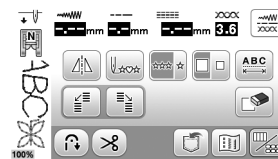

#### Anmärkning

- När du har slutat sy ska du skära av överflödigt tråd mellan monogram.



## Sy backstyg/förstärkta stygn

Backstyg/förstärkta stygn behövs vanligtvis i början och slutet av sömmen.

Om du väljer förstärkta stygn, sys 3 till 5 stygn på samma ställe. Om du väljer backstyg, sys sömmen i motsatt riktning.

Beroende på vilken söm du väljer, sys backstyg eller förstärkta stygn medan (↶) (backstyg-knapp) hålls intryckt.

### Anmärkning

- När du har valt backstyg eller förstärkt söm, sys backstyg om (↶) (backstyg-knapp) hålls intryckt. När du väljer någon annan söm, sys förstärkta stygn om (↶) (backstyg-knapp) hålls intryckt. Mer information finns i "Tabell över söminställningar" på sida 45.
- Om (⊙) (knapp för förstärkta stygn) hålls intryckt, sys 3 till 5 stygn på samma plats när du har valt vilken söm som helst.

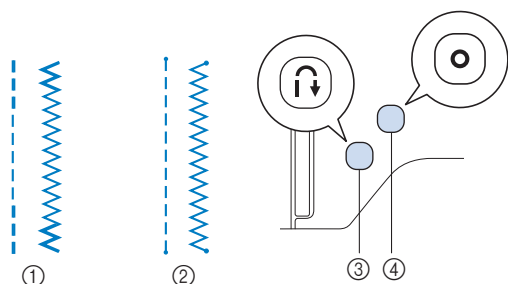

- Backstyg
- Förstärkt stygn
- (↶) (Backstyg-knapp)
- (⊙) (Knapp för förstärkta stygn)

### Anmärkning

- När du trycker på (⊙) (knapp för förstärkta stygn) när du syr monogramsömmar/dekorativ söm, kan du sluta sy efter att du färdigställt en söm istället för vid mittpunkten av ett söm.
- Den gröna lysdioden bredvid (⊙) (knapp för förstärkta stygn) tänds när en söm sys. Lysdioden slocknar när den förstärkta sömmen är klar.

## Automatiska backstyg/förstärkt söm

Slå på funktionen för automatiska backstyg/förstärkt söm efter att du har valt söm men innan du börjar sy, så syr maskinen automatiskt förstärkta stygn (eller backstyg, beroende på vald söm) i början och i slutet av sömnaden.

### 1 Välj en söm.

- Mer information om hur du väljer en söm finns i "Grundläggande sömnad" på sida 33.

### 2 Tryck på (↶) för att ställa in funktionen för automatiska backstyg/förstärkt söm.

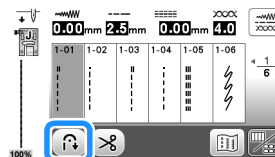

→ Knappen visas som (↶).

### 3 Sätt nålen i startläget och tryck på Start/Stopp-knappen för att börja sy.

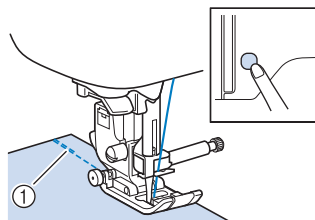

- Backstyg (eller förstärkta stygn)

→ Maskinen syr automatiskt backstyg (eller förstärkta stygn) och fortsätter därefter med sömnaden.

### Anmärkning

- Du kan pausa eller återuppta sömnaden genom att trycka på Start/Stopp-knappen när du syr.



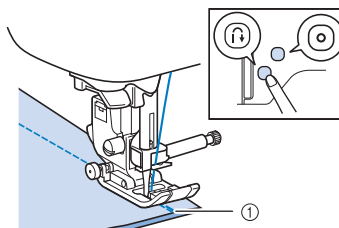

### 4 När du har nått slutet av sömmen trycker du på (↶) (backstyg-knapp) eller (⊙) (knapp för förstärkta stygn).



- Backstyg (eller förstärkta stygn)

→ Maskinen syr backstyg (eller förstärkta stygn) och stannar därefter.

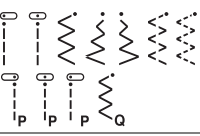
Den åtgärd som utförs när någon av dessa knappar trycks in skiljer sig beroende på den valda sömnen. Se följande tabell för information om den åtgärd som utförs när du trycker på knappen.

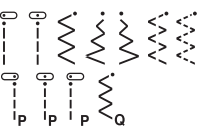
	<b>Backstygknapp</b> 	<b>Knapp för förstärkta stygn</b> 
När funktionen för automatiska backstyg/förstärkt söm inte är aktiv och backstyg har valts: 	Maskinen syr backstyg när du håller knappen nedtryckt.	Maskinen syr 3–5 förstärkta stygn medan du håller knappen nedtryckt.
När funktionen för automatiska backstyg/förstärkt söm inte är aktiv och förstärkt söm har valts: 	Maskinen syr backstyg när du håller knappen nedtryckt.*	Maskinen syr 3–5 förstärkta stygn medan du håller knappen nedtryckt.
När funktionen för automatiska backstyg/förstärkt söm inte är aktiv och en nyttosöm annan än backstyg och förstärkt söm har valts.	Maskinen syr 3–5 förstärkta stygn medan du håller knappen nedtryckt.	Maskinen syr 3–5 förstärkta stygn medan du håller knappen nedtryckt.
När funktionen för automatiska backstyg/förstärkt söm inte är aktiv och en monogramsöm/dekorativ söm har valts.	Maskinen syr 3–5 förstärkta stygn medan du håller knappen nedtryckt.	Maskinen syr 3–5 förstärkta stygn efter att du har slutfört sömnen, medan du håller knappen nedtryckt.
När funktionen för automatiska backstyg/förstärkt söm är aktiv och backstyg har valts: 	Maskinen syr backstyg och slutar sy när du trycker på knappen. (När du börjar sy, sys backstyg automatiskt när du trycker på Start/ Stopp-knappen.)	Maskinen syr 3–5 förstärka stygn och slutar sy när du trycker på knappen. (När du börjar sy, sys backstyg automatiskt när du trycker på Start/ Stopp-knappen.)
När funktionen för automatiska backstyg/förstärkt söm är aktiv och förstärkt söm har valts: 	Maskinen syr backstyg och slutar sy när du trycker på knappen.* (När du börjar sy, sys förstärkta stygn automatiskt när du trycker på Start/ Stopp-knappen.)	Maskinen syr 3–5 förstärka stygn och slutar sy när du trycker på knappen. (När du börjar sy, sys förstärkta stygn automatiskt när du trycker på Start/ Stopp-knappen.)

	<b>Backstygknapp</b> 	<b>Knapp för förstärkta stygn</b> 
När funktionen för automatiska backstyg/förstärkt söm är aktiv och en nyttosöm annan än backstyg och förstärkt söm har valts.	Maskinen syr 3–5 förstärka stygn och slutar sy när du trycker på knappen. (När du börjar sy, sys förstärkta stygn automatiskt när du trycker på Start/ Stopp-knappen.)	Maskinen syr 3–5 förstärka stygn och slutar sy när du trycker på knappen. (När du börjar sy, sys förstärkta stygn automatiskt när du trycker på Start/ Stopp-knappen.)
När funktionen för automatiska backstyg/förstärkt söm är aktiv och en monogramsöm/dekorativ söm har valts.	Maskinen syr 3–5 förstärka stygn och slutar sy när du trycker på knappen. (När du börjar sy, sys förstärkta stygn automatiskt när du trycker på Start/ Stopp-knappen.)	Maskinen syr 3–5 förstärkta stygn och slutar sy efter att du har slutfört sömnen, medan du håller knappen nedtryckt. (När du börjar sy, sys förstärkta stygn automatiskt när du trycker på Start/ Stopp-knappen.)

\* Om [Förstärknings-prioritet] på inställningsskärmen är inställd på [ON] sys förstärkta stygn istället för backstyg.

## Automatisk trådavskärning

Maskinen kan ställas in att automatiskt klippa av trådarna i slutet av sömmen. Om automatisk trådavskärning är inställd, är automatiska backstyg/förstärkt söm också inställda.

Om maskinen stängs av stängs även automatisk trådavskärning av.

### 1 Slå på maskinen.

### 2 Välj en söm.

- Mer information om hur du väljer en söm finns i "Grundläggande sömnad" på sida 33.

### 3 Tryck på på skärmen.

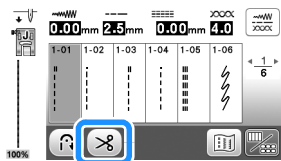

→ Du får  och maskinen är inställd för automatisk trådavskärning och automatiska backstyg/förstärkt söm.

- Tryck på  för att stänga av automatisk trådavskärning.

### 4 Sätt nålen i startläget och tryck på Start/Stopp-knappen en gång.



→ Sömnaden börjar när backstyg eller förstärkta stygn har sytts automatiskt.

### 5 När du har nått slutet av sömmen trycker du på (backstyg-knapp) eller (knapp för förstärkta stygn).

Om du till exempel syr knapphål och tråckelstygn som inkluderar förstärkningsstygn är denna funktion onödig.

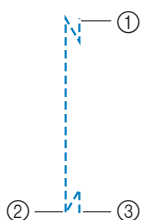
→ När backstyg (eller förstärkta stygn) är klar, stannar maskinen och tråden skärs av.





- ① Den punkt där Start/Stopp-knappen trycktes in.
- ② Den punkt där  (backstyg-knapp) eller  (knapp för förstärkta stygn) trycktes ned.
- ③ Tråden skärs av här.

## Ställa in stygnbredden/stygnlängden/"V/H-skift"

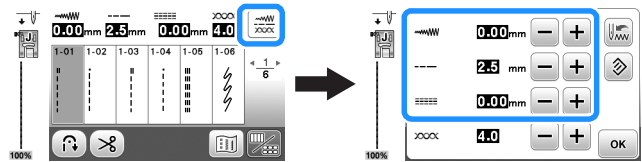



Maskinen är förinställd med standardinställningar för stygnbredd, stygnlängd och "V/H-skift" för varje stygn. Du kan dock ändra inställningarna genom att trycka på  på nyttosömskärmen.



När du har ändrat inställningarna ska du trycka på  för att återvända till nyttosömskärmen.

Om du vill spara specifika inställningar för en söm, så att de kan användas senare, ska du trycka på  när du har ändrat inställningarna för att spara de nya inställningarna med den valda sömmen.

### Anmärkning

- Tryck på  för att återställa inställningen till standardvärdet. Om du sedan trycker på  sparas standardinställningarna på maskinen i stället för de tidigare inställningarna.
- Om raksöm eller trestegssöm, stretch har valts, ändras stygnbredden om du ändrar nålpositionen. Om du ökar bredden flyttas nålen åt höger, om du minskar bredden flyttas nålen åt vänster. (sida 39)
-  eller  betyder att inställningen inte kan justeras.

### OBS

- När du har ställt in stygnbredden eller "V/H-skift" vrider du långsamt handhjulet mot dig (moturs) och kontrollerar att nålen inte rör vid pressarfoten.

## VIKTIGT

- Om stygnen klumpar ihop sig ska du öka stygnlängden. Om du fortsätter att sy och stygnen sitter ihop kan nålen böjas eller brytas.



### Ställa in stygnbredd

Stygnbredden (sicksackbredden) kan justeras så att stygnen blir bredare eller smalare.

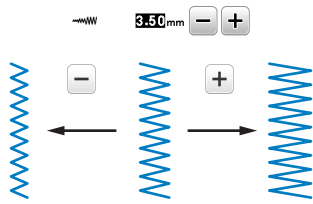

### Ställa in stynglängd

Stynglängden kan justeras så att stygnen blir grövre (längre) eller finare (kortare).

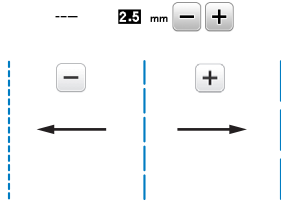

### Ställa in "V/H-skift"

Justera placeringen av sicksacksömmen för att flytta sömmen åt höger eller vänster.

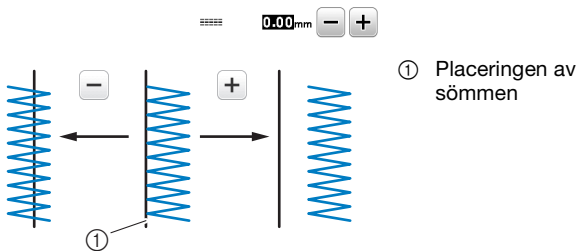

## Justera trådspänning

Du kan behöva justera trådspänningen, beroende på vilket tyg och vilken tråd du använder.

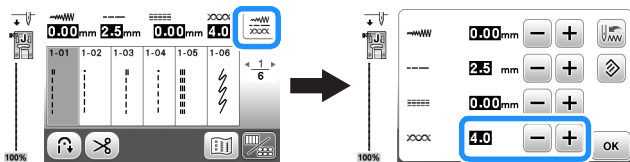

### Korrekt trådspänning

Övertråden och undertråden ska korsa nära mitten av tyget. Endast övertråden ska synas från tygets rätsida och endast undertråden ska synas från tygets avigsida.

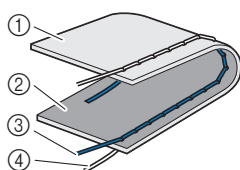

- ① Tygets avigsida
- ② Tygets rätsida
- ③ Övertråd
- ④ Undertråd

### Övertråden är för spänd

Om undertråden syns från tygets rätsida är övertråden för spänd. Minska trådspänningen.

#### OBS

- Om undertråden har trätts fel kan övertråden vara för spänd. Se "Sätta i spolen" på sida 23 och trä om undertråden.

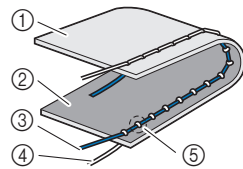

- ① Tygets avigsida
- ② Tygets rätsida
- ③ Övertråd
- ④ Undertråd
- ⑤ Undertråden syns från tygets rätsida.

Varje tryck på **-** gör trådspänningen lösare.

### Övertråden är för lös

Om övertråden syns från tygets avigsida är övertråden för lös. Öka trådspänningen.

#### OBS

- Om övertråden har trätts fel kan övertråden vara för lös. Se "Hur du trär övertråden" på sida 25 och trä om övertråden.

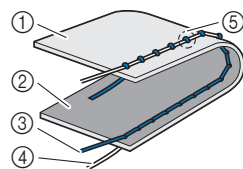

- ① Tygets avigsida
- ② Tygets rätsida
- ③ Övertråd
- ④ Undertråd
- ⑤ Övertråden syns från tygets avigsida.

Varje tryck på **+** gör trådspänningen mer spänd.

#### OBS

- Om övertråden inte har trätts korrekt eller om spolen inte sitter som den ska, går det inte att ställa in rätt trådspänning. Om du inte kan ställa in rätt trådspänning ska du trä om övertråden och sätta in spolen på rätt sätt.

## Praktiska sytips

### Sytips

#### ■ Provsy

Innan du börjar sy rekommenderar vi att du provsy några stygn genom att använda samma tråd och tyg som du ska använda i sömnadsprojektet.

Under tiden du kontrollerar sömnadsresultatet ska du justera trådspänningen samt stygnlängden och bredden enligt antalet tyglager och de stygn som sys.

#### 🔔 OBS

- Andra faktorer, såsom tygtjocklek, förstärkningsmaterial, osv påverkar också sömmen. Därför bör du alltid sy några provstygn innan du påbörjar projektet.
- När du syr plattsömmar eller 7 mm plattsömmar, kan sömmarna krympas eller dras ihop. Därför ska du använda förstärkningsmaterial.

#### ■ Ändra syriktning

- 1 **Stanna maskinen när sömmen kommer till ett hörn.**  
Låt nålen vara nedsänkt (i tyget). Om nålen var upphöjd när maskinen slutade sy, trycker du på  (knapp för nållägesval) för att fälla ned nålen.

- 2 **Höj pressarfotsspaken och vrid sedan tyget.**  
Vrid tyget runt nålen.

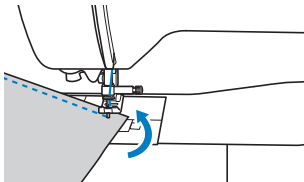

- 3 **Sänk ned pressarfotsspaken och fortsätt sy.**

#### ■ Sy kurvor

Sy långsamt och ändra sedan syriktningen något för att sy runt kurvan. För information om hur du syr med jämn sömsmån, se "Sy en jämn sömsmån" på sida 41.

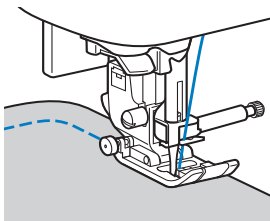

När du syr längs en kurva med sicksacksöm, välj en kortare stygnlängd för att få finare stygn.

#### ■ Sy cylindriska stycken

Om du tar bort arbetsbordet blir det enklare att sy friarmssömnad och cylindriska stycken som till exempel manschetter och byxben.

- 1 **Dra av arbetsbordet åt vänster.**

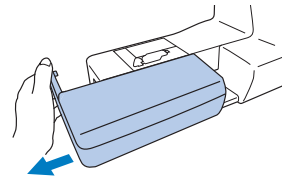

- 2 **För den del som du ska sy på friarmen, och sy ovanifrån.**

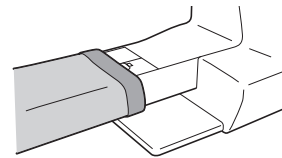

- 3 **När du har sytt klart med friarmen sätter du tillbaka arbetsbordet i sitt ursprungliga läge.**

## Sy en jämn sömsmån

För att sy en jämn sömsmån, börja sy så att sömsmånen ligger till höger om pressarfoten, och kanten på tyget ligger i linje antingen med pressarfotets högra kant eller märkena på stygnplåten.

### Ändra nålläget

Nålläget som används som baslinjen är olika för raksöm (nålen till vänster) och raksöm (nålen i mitten).

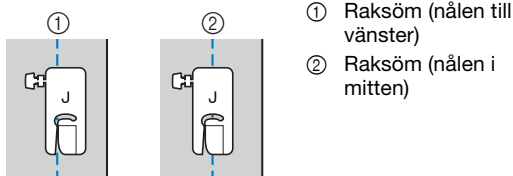

- ① Raksöm (nålen till vänster)
- ② Raksöm (nålen i mitten)

När stygnbredden på raksömmen (nålen till vänster) är inställd på standardinställningen (0,0 mm), är avståndet från nålläget till höger sida på pressarfoten 12 mm (1/2 tum). Om stygnbredden ändras (mellan 0 och 7,0 mm (1/4 tum)), ändras även nålläget. Genom att ändra stygnbredden och sy med höger sida på pressarfoten i linje med tygkanten finns det sömsmån med fast bredd.

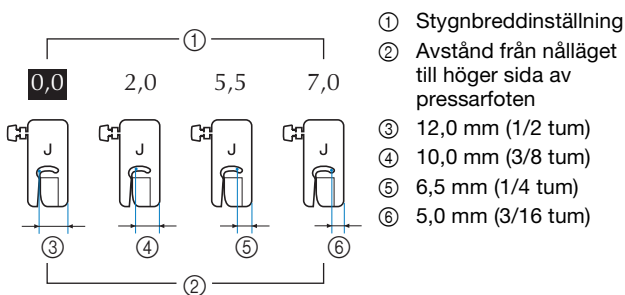

- ① Stygnbreddinställning
- ② Avstånd från nålläget till höger sida av pressarfoten
- ③ 12,0 mm (1/2 tum)
- ④ 10,0 mm (3/8 tum)
- ⑤ 6,5 mm (1/4 tum)
- ⑥ 5,0 mm (3/16 tum)

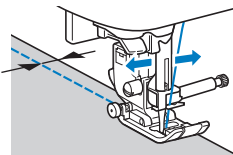

- Mer information finns i "Ställa in stygnbredd" på sida 39.

### Anmärkning

- När [Breddstyrning] på inställningsskärmen har satts till [ON], kan nålpositionen för en rak söm ändra med syhastighetsreglaget.

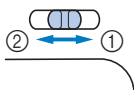

- ① Skeva sömmönstret till höger.
- ② Skeva sömmönstret till vänster.

### Se till att tyget är i linje med sömguiden för pressarfot (säljs separat för vissa modeller)

Sy samtidigt som du håller tygets högra kant i linje med önskad placering av markeringarna på sömguiden för pressarfot.

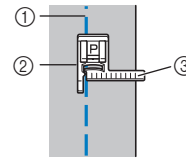

- ① Sömmen
- ② Sömguide för pressarfot
- ③ Markeringar

### Placera tyget i linje med märkena på stygnplåten

Märkena på stygnplåten visar avståndet från nålläget för en söm sydd med raksöm (nålen till vänster). Sy samtidigt som du håller kanten på tyget i linje med markeringarna på stygnplåten. Avståndet mellan markeringarna på den övre skalan är 3 mm (1/8 tum) och avståndet mellan markeringarna i rutnätet är 5 mm (3/16 tum).

#### För sömmar med vänster nålläge (Stygnbredd: 0,0 mm)

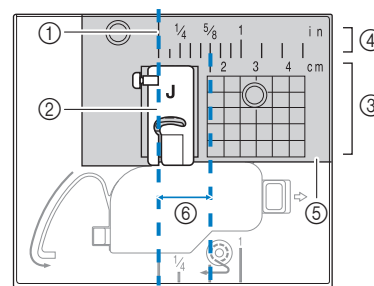

- ① Sömmen
- ② Pressarfot
- ③ Centimeter
- ④ Tum
- ⑤ Stygnplåt
- ⑥ 1,6 cm (5/8 tum)

### Justera tyget med sicksackspressarfot "J"

Markeringen på sicksackspressarfot "J" används för att sy ca 5 mm (3/16 tum) från kanten av tyget. När du använder den här funktionen, ska du välja en raksöm och ställa in stygnbredden på 2,0 mm.

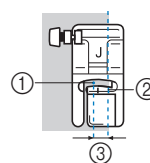

- ① Stygnbredd 2,0 mm
- ② Markering
- ③ 5 mm (3/16 tum)

## Sy olika tyger

### ■ Sy tjocka tyger

#### □ Om tyget inte får plats under pressarfoten

Pressarfotsspaken kan höjas till två olika lägen. Om tyget inte får plats under pressarfoten, till exempel när du syr ihop tjockt tyg ska du höja pressarfotsspaken till det högsta läget så att du kan lägga tyget under pressarfoten.

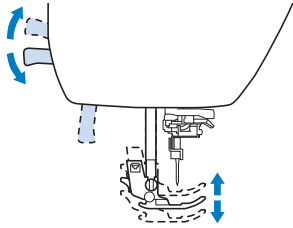

#### □ Tyget matar inte fram

När du syr tjockt tyg som denim eller kviltning går det inte att mata fram tyget i början av sömnaden om pressarfoten inte är i nivå, enligt nedan. Använd pressarfotens låspinne (svarta knappen på vänster sida) på sicksackspressarfoten "J" för att hålla pressarfotens nivå medan du syr och mata tyget smidigt.

Om pressarfoten har förskjutits för mycket lägger du tjockt papper eller tyg (med samma tjocklek som tyget som sys) under hälen på pressarfoten för att kunna sy smidigt.

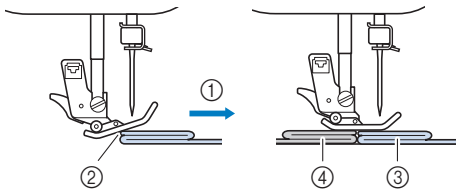

- ① Syriktning
- ② Förskjutning
- ③ Tyg som du syr
- ④ Tyg eller tjockt papper

#### 1 Höj pressarfotsspaken.

#### 2 Justera början av sömmen och lägg sedan på tyget.

#### 3 Under tiden du håller sicksackspressarfot "J" i nivå, trycker du in och håller ned pressarfotens låsstift (svarta knappen till vänster) och fäller ned pressarfotsspaken.

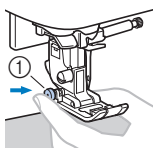

- ① Pressarfotens låsstift (svarta knappen)

#### 4 Släpp pressarfotens låsstift (svarta knappen).

→ Pressarfoten är i nivå så att tyget kan matas.

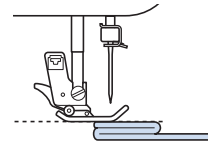

→ När sömmen är sydd, återgår pressarfoten till sin ursprungliga vinkel.

#### 📌 Anmärkning

- Det kan vara bra att justera [Pressarfotstryck] på inställningsskärmen när du hanterar vissa tjocka material.

## ⚠ VAR FÖRSIKTIG

- Sy inte tyg som är mer än 6 mm (15/64 tum) tjockt och forcera inte tyget. Nålen kan då gå av och möjligtvis orsaka skada.

### ■ Sy i tunt tyg

När du syr i tunt tyg, såsom chiffon, kan sömmen bli sned eller kanske tyget inte matas fram på rätt sätt. Flytta nålen (se till att använda en fin nål) längst till vänster eller höger så att tyget inte dras ner i matarens område. Om det inträffar eller om sömmen krymper lägger du ej vävd vattenlöslig förstärkning under tyget och sy ihop det.

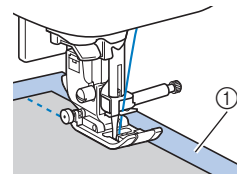

- ① Vattenlöslig förstärkning (ej vävd)

## ■ Sy i stretchtyg

Träckla först ihop tygstyckena, och sy sedan utan att sträcka tyget. Om sömmen har förskjutits lägger du ej vävd vattenlöslig förstärkningsmaterial under tyget och sy ihop det.

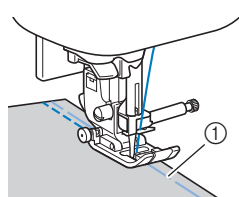

① Träckling

Använd elastiska sömmar för bästa resultat när du syr i stickade tyger. Använd dessutom en nål för stickat (nål med trubbig spets (guldfärgad)). De rekommenderade sömmarna och deras stygnnummer anges nedan.

Nr	1-05	1-06	1-13	1-14	2-14
Söm					

## ■ Sy i läder eller vinyl

När du syr i tyg som kan fastna på pressarfoten, till exempel läder eller vinyl, ska du byta ut pressarfoten till övermataren\* eller foten som inte fastnar\*.

\* Artiklar som säljs separat för vissa modeller. Kontakta en auktoriserad Brother-återförsäljare.

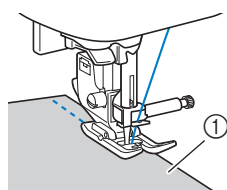

① Läder

Om läder eller vinyl fastnar på arbetsbordet, sy med kopieringspapper eller ritpapper placerat ovanpå arbetsbordet så att materialet rör sig smidigt. Om papperet placeras så att det inte täcker stygnplåten sys inte papperet ihop med tyget.

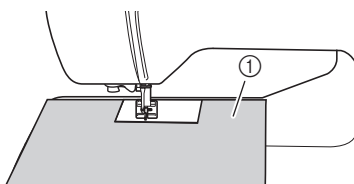

① Kopieringspapper eller ritpapper

### ⚡ OBS

- När du syr med övermataren, sy i en hastighet mellan långsamt och medium.
- När du använder övermataren kan du provsy på en bit läder eller vinyl som ska användas i projektet så att foten inte lämnar några märken.

## ■ Sy i kardborrband

### ⚠ VAR FÖRSIKTIG

- Om kardborrbandet sys med tunn nål (65/9-75/11) kan nålen gå av och orsaka skada.

### VIKTIGT

- Använd endast kardborrband utan lim som är utformad för sömnad. När limmet fastnar på nålen eller spolkorgen kan fel inträffa.

### ⚡ OBS

- Innan du börjar sy ska du träckla ihop tyget och kardborrbandet.

Se till att nålen passerar genom kardborrbandet genom att vrida på handhjulet och fälla ner nålen i kardborrbandet innan du börjar sy. Sy sedan i kanten på kardborrbandet med en låg hastighet.

Byt ut nålen mot en nålstorlek för tjockare tyger om den inte passerar igenom kardborrbandet. Mer information finns i "Kombinationer av tyg, tråd, nål" på sida 28.

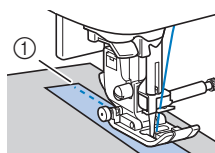

① Kanten på kardborrbandet

## Höjning och lyftning av pressarfoten utan hjälp av händerna

Med den knästyrda pressarfotslyftaren kan du höja och sänka pressarfoten med knäet vilket gör att du kan hantera tyget med båda händerna.



### ■ Installera den knästyrda pressarfotslyftaren

1 Stäng av symaskinen.

2 Sätt in den knästyrda pressarfotslyftaren i uttaget på framsidan av maskinen i det nedre högra hörnet.

Rikta in vingarna på den knästyrda pressarfotslyftaren med uttagets spår och för in den knästyrda pressarfotslyftaren så långt det går.

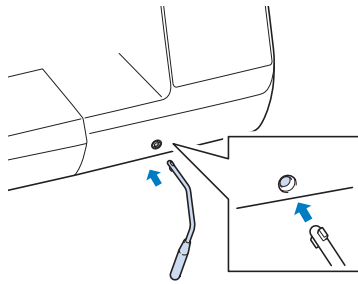

#### ⚠ OBS

- Om den knästyrda pressarfotslyftaren inte sitter i ordentligt i uttaget, kan den ramla ut när maskinen är i gång.

### ■ Använda den knästyrda pressarfotslyftaren

1 Stanna maskinen.

- Använd inte den knästyrda pressarfotslyftaren när maskinen är igång.

2 Använd ditt knä och tryck på den knästyrda pressarfotslyftaren till höger.

Se till att den knästyrda pressarfotslyftaren pressas till höger.

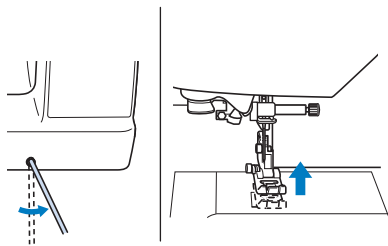

→ Den knästyrda pressarfotslyftaren höjs.

3 Släpp den knästyrda pressarfotslyftaren.

→ Pressarfoten sänks.

#### ⚠ OBS

- Under tiden du syr ska du hålla knät borta från den knästyrda pressarfotslyftaren.

# Kapitel 3 OLIKA SÖMMAR















## Tabell över söminställningar

### Nyttosömmar

I tabellen nedan visas information för varje nytto söm vad gäller applikationer, stygnlängd och -bredd och om läget för tvillingnål kan användas.

#### Anmärkning

- När någon av följande sömmar (backstygn och förstärkta sömmar) är valda, kan du sy backstygn genom att trycka på  (backstygns-knapp).

Nr	1-01	1-02	1-03	1-04
Söm				
Nr	1-09	1-10	1-11	1-12
Söm				
Nr	1-13	1-14	1-29	1-30
Söm				
Nr	1-31	1-33		
Söm				





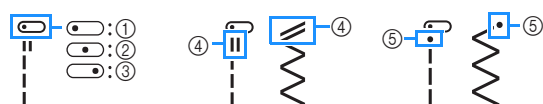





När du väljer någon av följande sömmar, syr du förstärkta stygn genom att trycka på  (backstygns-knapp).

















- Symbolerna för sömmar indikerar följande.















- Vänster nålläge
- Nålens mittläge
- Nålens högerläge
- Backstygn
- Förstärkt söm



















\*1 Tvillingnålen kan användas genom att fästa sicksackspressarfoten "J".



















Söm (pressarfot)	Nr	Sömnamn/tillämpning	Stygnbredd (mm (tum)) Auto. Manuell	Stygnlängd (mm (tum)) Auto. Manuell
 (J)	1-01	<b>Raksöm (vänster)</b> <sup>*1</sup> Allmän söm, rynkning, veck, osv.	<b>0,0 (0)</b> 0,0 - 7,0 (0 - 1/4)	<b>2,5 (3/32)</b> 0,2 - 5,0 (1/64 - 3/16)
 (J)	1-02	<b>Raksöm (vänster)</b> <sup>*1</sup> Allmän söm, rynkning, veck, osv.	<b>0,0 (0)</b> 0,0 - 7,0 (0 - 1/4)	<b>2,5 (3/32)</b> 0,2 - 5,0 (1/64 - 3/16)
 (J)	1-03	<b>Raksöm (mitten)</b> <sup>*1</sup> Allmän söm, rynkning, veck, osv.	<b>3,5 (1/8)</b> 0,0 - 7,0 (0 - 1/4)	<b>2,5 (3/32)</b> 0,2 - 5,0 (1/64 - 3/16)
 (J)	1-04	<b>Raksöm (mitten)</b> <sup>*1</sup> Allmän söm, rynkning, veck, osv.	<b>3,5 (1/8)</b> 0,0 - 7,0 (0 - 1/4)	<b>2,5 (3/32)</b> 0,2 - 5,0 (1/64 - 3/16)
 (J)	1-05	<b>Trestegssöm, stretch</b> <sup>*1</sup> Allmän söm för stopning och dekorativ översöm	<b>0,0 (0)</b> 0,0 - 7,0 (0 - 1/4)	<b>2,5 (3/32)</b> 0,4 - 5,0 (1/64 - 3/16)
 (J)	1-06	<b>Stjälsöm</b> <sup>*1</sup> Förstärkta sömmar, söm och dekorativa applikationer	<b>1,0 (1/16)</b> 0,0 - 7,0 (0 - 1/4)	<b>2,5 (3/32)</b> 0,4 - 5,0 (1/64 - 3/16)
 (N)	1-07	<b>Dekorativ söm</b> <sup>*1</sup> Dekorativ söm, översöm	<b>0,0 (0)</b> 0,0 - 7,0 (0 - 1/4)	<b>2,5 (3/32)</b> 0,4 - 5,0 (1/64 - 3/16)
 (J)	1-08	<b>Träckelsöm</b> För träckling. Om träckeltrådarna hänger utanför tyget, drar du upp undertråden innan du syr, och drar sedan övertråden och undertråden under pressarfoten mot maskinens baksida (sida 27). Håll övertråden och undertråden när du börjar syr och när du är klar, skär av trådarna och lämna kvar en viss del av tråden. Slutligen, håll övertråden och undertråden i början av sömmen samtidigt som du ordnar tyget.	<b>0,0 (0)</b> 0,0 - 7,0 (0 - 1/4)	<b>20 (3/4)</b> 5 - 30 (3/16 - 1-3/16)
 (J)	1-09	<b>Sicksack</b> <sup>*1</sup> För kastsöm, stopning.	<b>3,5 (1/8)</b> 0,0 - 7,0 (0 - 1/4)	<b>1,4 (1/16)</b> 0,0 - 5,0 (0 - 3/16)
 (J)	1-10	<b>Sicksack</b> <sup>*1</sup> För kastsöm, stopning.	<b>3,5 (1/8)</b> 0,0 - 7,0 (0 - 1/4)	<b>1,4 (1/16)</b> 0,0 - 5,0 (0 - 3/16)

















Söm (pressarfot)	Nr	Sömnamn/tillämpning	Stygnbredd (mm (tum)) Auto. Manuell	Stygnlängd (mm (tum)) Auto. Manuell
	1-11	<b>Sicksack (höger)</b> <sup>*1</sup> Börja från höger nålläge, sy sicksack åt vänster.	<b>3,5 (1/8)</b> 2,5 - 5,0 (3/32 - 3/16)	<b>1,4 (1/16)</b> 0,3 - 5,0 (1/64 - 3/16)
	1-12	<b>Sicksack (vänster)</b> <sup>*1</sup> Börja från vänster nålläge, sy sicksack åt höger.	<b>3,5 (1/8)</b> 2,5 - 5,0 (3/32 - 3/16)	<b>1,4 (1/16)</b> 0,3 - 5,0 (1/64 - 3/16)
	1-13	<b>2 steg elastisk sicksacksöm</b> <sup>*1</sup> Kastsöm (medeltjocka och elastiska tyger), tejp och elastiskt	<b>5,0 (3/16)</b> 0,0 - 7,0 (0 - 1/4)	<b>1,0 (1/16)</b> 0,2 - 5,0 (1/64 - 3/16)
	1-14	<b>3 steg elastisk sicksacksöm</b> <sup>*1</sup> Kastning (medium, tunga och elastiska tyger), tejp och elastiskt	<b>5,0 (3/16)</b> 0,0 - 7,0 (0 - 1/4)	<b>1,0 (1/16)</b> 0,2 - 5,0 (1/64 - 3/16)
	1-15	<b>Kastsöm</b> Förstärkning av lätta och medeltjocka tyger	<b>3,5 (1/8)</b> 2,5 - 5,0 (3/32 - 3/16)	<b>2,0 (1/16)</b> 0,4 - 5,0 (1/64 - 3/16)
	1-16	<b>Kastsöm</b> Förstärkning av tunga tyger	<b>5,0 (3/16)</b> 2,5 - 5,0 (3/32 - 3/16)	<b>2,5 (3/32)</b> 0,4 - 5,0 (1/64 - 3/16)
	1-17	<b>Kastsöm</b> Förstärkning av medeltunga och tunga tyger samt tyger som fransas lätt eller dekorativ söm.	<b>5,0 (3/16)</b> 3,5 - 5,0 (1/8 - 3/16)	<b>2,5 (3/32)</b> 0,4 - 5,0 (1/64 - 3/16)
	1-18	<b>Kastsöm</b> <sup>*1</sup> Stoppning av elastiska tyger	<b>5,0 (3/16)</b> 0,0 - 7,0 (0 - 1/4)	<b>2,5 (3/32)</b> 0,4 - 5,0 (1/64 - 3/16)
	1-19	<b>Kastsöm</b> <sup>*1</sup> Förstärkning av medeltjocka, elastiska tyger och tunga tyger, dekorativ söm	<b>5,0 (3/16)</b> 0,0 - 7,0 (0 - 1/4)	<b>2,5 (3/32)</b> 0,4 - 5,0 (1/64 - 3/16)
	1-20	<b>Kastsöm</b> <sup>*1</sup> Stoppning av elastiska tyger eller dekorativ söm	<b>4,0 (3/16)</b> 0,0 - 7,0 (0 - 1/4)	<b>4,0 (3/16)</b> 0,4 - 5,0 (1/64 - 3/16)
	1-21	<b>Kastsöm</b> Elastisk söm	<b>5,0 (3/16)</b> 0,0 - 7,0 (0 - 1/4)	<b>4,0 (3/16)</b> 0,4 - 5,0 (1/64 - 3/16)
	1-22	<b>Enkel rutersöm</b> <sup>*1</sup> Stoppning och sammanfogning av elastiska tyger	<b>6,0 (15/64)</b> 0,0 - 7,0 (0 - 1/4)	<b>3,0 (1/8)</b> 0,4 - 5,0 (1/64 - 3/16)
	1-23	<b>Enkel rutersöm</b> <sup>*1</sup> Stoppning av elastiska tyger	<b>6,0 (15/64)</b> 0,0 - 7,0 (0 - 1/4)	<b>1,8 (1/16)</b> 0,4 - 5,0 (1/64 - 3/16)
	1-24	<b>Med tillskäraren</b> Raksöm under tillskärning	<b>0,0 (0)</b> 0,0 - 2,5 (0 - 3/32)	<b>2,5 (3/32)</b> 0,2 - 5,0 (1/64 - 3/16)
	1-25	<b>Med tillskäraren</b> Sicksack under tillskärning	<b>3,5 (1/8)</b> 3,5 - 5,0 (1/8 - 3/16)	<b>1,4 (1/16)</b> 0,0 - 5,0 (0 - 3/16)
	1-26	<b>Med tillskäraren</b> Kastsöm under tillskärning	<b>3,5 (1/8)</b> 3,5 - 5,0 (1/8 - 3/16)	<b>2,0 (1/16)</b> 0,4 - 5,0 (1/64 - 3/16)



Söm (pressarfot)	Nr	Sömnamn/tillämpning	Stygnbredd (mm (tum)) Auto. Manuell	Stygnlängd (mm (tum)) Auto. Manuell
	1-27	<b>Med tillskäraren</b> Kastsöm under tillskärning	<b>5,0 (3/16)</b> 3,5 - 5,0 (1/8 - 3/16)	<b>2,5 (3/32)</b> 0,4 - 5,0 (1/64 - 3/16)
	1-28	<b>Med tillskäraren</b> Kastsöm under tillskärning	<b>5,0 (3/16)</b> 3,5 - 5,0 (1/8 - 3/16)	<b>2,5 (3/32)</b> 0,4 - 5,0 (1/64 - 3/16)
	1-29	<b>Lapptäckssöm (höger)</b> Sammanfogning av lappar, lapptäcksarbeten med 6,5 mm (ca 1/4 tum) höger sömsmån	<b>5,5 (7/32)</b> 0,0 - 7,0 (0 - 1/4)	<b>2,0 (1/16)</b> 0,2 - 5,0 (1/64 - 3/16)
	1-30	<b>Lapptäckssöm (mitten)</b> Sammanfogning av lappar, lapptäcksarbeten	—	<b>2,0 (1/16)</b> 0,2 - 5,0 (1/64 - 3/16)
	1-31	<b>Lapptäckssöm (vänster)</b> Sammanfogning av lappar, lapptäcksarbeten med 6,5 mm (ca 1/4 tum) sömsmån till vänster	<b>1,5 (1/16)</b> 0,0 - 7,0 (0 - 1/4)	<b>2,0 (1/16)</b> 0,2 - 5,0 (1/64 - 3/16)
	1-32	<b>Kviltningssöm som ser ut som handsydd</b> Kviltssömmen är gjord för att efterlikna handkviltning när transparent nylontråd för övertråden används och en trådfärg som matchar kviltens för undertråden. Sy med en tät trådspänningen så att undertråden syns från tygets rätsida. Använd en nål mellan 90/14 och 100/16.	<b>0,0 (0)</b> 0,0 - 7,0 (0 - 1/4)	<b>2,5 (3/32)</b> 0,4 - 5,0 (1/64 - 3/16)
	1-33	<b>Sicksack applikationsbroderi</b> Sicksack för kviltning och för sömning på applikationsbroderier	<b>3,5 (1/8)</b> 0,0 - 7,0 (0 - 1/4)	<b>1,4 (1/16)</b> 0,0 - 5,0 (0 - 3/16)
	1-34	<b>Applikationsbroderi</b> Kviltning av osynliga applikationer eller bindsöm	<b>1,5 (1/16)</b> 0,0 - 3,5 (0 - 1/8)	<b>1,8 (1/16)</b> 0,4 - 5,0 (1/64 - 3/16)
	1-35	<b>Lapptäcksarbeten</b> Bakgrundskviltning	<b>7,0 (1/4)</b> 0,0 - 7,0 (0 - 1/4)	<b>1,6 (1/16)</b> 0,4 - 5,0 (1/64 - 3/16)
	2-01	<b>Osynlig fållsöm</b> Uppläggning av stickade tyger * Inställningen för stygnbredden är varken i millimeter eller tum.	<b>00</b> 3← →3	<b>2,0 (1/16)</b> 0,4 - 5,0 (1/64 - 3/16)
	2-02	<b>Osynlig stretchfållsöm</b> Uppläggning av elastiska tyger * Inställningen för stygnbredden är varken i millimeter eller tum.	<b>00</b> 3← →3	<b>2,0 (1/16)</b> 0,4 - 5,0 (1/64 - 3/16)
	2-03	<b>Filtsöm</b> <sup>*1</sup> Dekorativ applikation med filtsöm	<b>3,5 (1/8)</b> 0,0 - 7,0 (0 - 1/4)	<b>2,5 (3/32)</b> 0,4 - 5,0 (1/64 - 3/16)



Söm (pressarfot)	Nr	Sömnamn/tillämpning	Stygnbredd (mm (tum)) Auto. Manuell	Stygnlängd (mm (tum)) Auto. Manuell
	2-04	<b>Filtsöm</b> <sup>*1</sup> Dekorativ applikation med filtsöm	<b>2,5 (3/32)</b> 0,0 - 7,0 (0 - 1/4)	<b>2,5 (3/32)</b> 0,4 - 5,0 (1/64 - 3/16)
	2-05	<b>Snäcksöm</b> <sup>*1</sup> Snäcksöm som finish	<b>4,0 (3/16)</b> 0,0 - 7,0 (0 - 1/4)	<b>2,5 (3/32)</b> 0,2 - 5,0 (1/64 - 3/16)
	2-06	<b>Plattlangettsöm</b> <sup>*1</sup> Dekorering av bluskragar, näsdukar, m.m.	<b>5,0 (3/16)</b> 0,0 - 7,0 (0 - 1/4)	<b>0,5 (1/32)</b> 0,1 - 5,0 (1/64 - 3/16)
	2-07	<b>Langettsöm</b> Dekorering av bluskragar, näsdukar, m.m.	<b>7,0 (1/4)</b> 0,0 - 7,0 (0 - 1/4)	<b>1,4 (1/16)</b> 0,4 - 5,0 (1/64 - 3/16)
	2-08	<b>Fogsöm för lapptäcksarbeten</b> <sup>*1</sup> Lapptäcksarbeten, dekorativ söm	<b>4,0 (3/16)</b> 0,0 - 7,0 (0 - 1/4)	<b>1,2 (1/16)</b> 0,2 - 5,0 (1/64 - 3/16)
	2-09	<b>Dubbeloverlock för lapptäcksarbeten</b> <sup>*1</sup> Lapptäcksarbeten, dekorativ söm	<b>5,0 (3/16)</b> 0,0 - 7,0 (0 - 1/4)	<b>2,5 (3/32)</b> 0,4 - 5,0 (1/64 - 3/16)
	2-10	<b>Osynlig söm</b> <sup>*1</sup> Dekorativ söm, fastsättning av snoddar och osynlig söm	<b>5,0 (3/16)</b> 0,0 - 7,0 (0 - 1/4)	<b>1,2 (1/16)</b> 0,2 - 5,0 (1/64 - 3/16)
	2-11	<b>Smocksöm</b> <sup>*1</sup> Smock, dekorativ söm	<b>5,0 (3/16)</b> 0,0 - 7,0 (0 - 1/4)	<b>1,6 (1/16)</b> 0,4 - 5,0 (1/64 - 3/16)
	2-12	<b>Kråsparkssöm</b> <sup>*1</sup> Sticksöm, dekorativ söm	<b>5,0 (3/16)</b> 0,0 - 7,0 (0 - 1/4)	<b>2,5 (3/32)</b> 0,4 - 5,0 (1/64 - 3/16)
	2-13	<b>Sticksöm</b> <sup>*1</sup> Sticksöm, fogsöm, dekorativ söm	<b>5,0 (3/16)</b> 0,0 - 7,0 (0 - 1/4)	<b>2,5 (3/32)</b> 0,4 - 5,0 (1/64 - 3/16)
	2-14	<b>Fastsömnad av tejp</b> <sup>*1</sup> Sömnad av tejp för sömmar i elastiska tyger	<b>4,0 (3/16)</b> 0,0 - 7,0 (0 - 1/4)	<b>1,0 (1/16)</b> 0,2 - 5,0 (1/64 - 3/16)
	2-15	<b>Myrgång</b> Dekorativ söm	<b>4,0 (3/16)</b> 0,0 - 7,0 (0 - 1/4)	<b>3,0 (1/8)</b> 0,4 - 5,0 (1/64 - 3/16)
	2-16	<b>Stapelsöm</b> <sup>*1</sup> Dekorativa sömmar, översöm	<b>4,0 (3/16)</b> 0,0 - 7,0 (0 - 1/4)	<b>2,5 (3/32)</b> 0,4 - 5,0 (1/64 - 3/16)
	2-17	<b>Dekorativ söm</b> <sup>*1</sup> Dekorativ söm	<b>5,5 (7/32)</b> 0,0 - 7,0 (0 - 1/4)	<b>1,6 (1/16)</b> 0,4 - 5,0 (1/64 - 3/16)
	2-18	<b>Serpentinsöm</b> <sup>*1</sup> Dekorativ söm och sammanfogning av elastiskt tyg	<b>5,0 (3/16)</b> 0,0 - 7,0 (0 - 1/4)	<b>1,0 (1/16)</b> 0,2 - 5,0 (1/64 - 3/16)
	2-19	<b>Dekorativ söm</b> <sup>*1</sup> Dekorativ söm och applikationer	<b>6,0 (15/64)</b> 0,0 - 7,0 (0 - 1/4)	<b>1,0 (1/16)</b> 0,2 - 5,0 (1/64 - 3/16)
	2-20	<b>Dekorativ punktsöm</b> Dekorativ söm	<b>7,0 (1/4)</b> 0,0 - 7,0 (0 - 1/4)	<b>1,6 (1/16)</b> 0,4 - 5,0 (1/64 - 3/16)
	3-01	<b>Fällsöm</b> <sup>*1</sup> Dekorativ fällsöm, tre raka stygn åt vänster	<b>1,0 (1/16)</b> 0,0 - 7,0 (0 - 1/4)	<b>2,5 (3/32)</b> 0,4 - 5,0 (1/64 - 3/16)

Söm (pressarfot)	Nr	Sömnamn/tillämpning	Stygnbredd (mm (tum)) Auto. Manuell	Stygnlängd (mm (tum)) Auto. Manuell
	3-02	<b>Fällsöm</b> <sup>*1</sup> Dekorativ fällsöm, tre raka stygn i mitten	<b>3,5 (1/8)</b> 0,0 - 7,0 (0 - 1/4)	<b>2,5 (3/32)</b> 0,4 - 5,0 (1/64 - 3/16)
	3-03	<b>Sicksackad fällsöm</b> <sup>*1</sup> Dekorativ fällsöm, översöm	<b>6,0 (15/64)</b> 0,0 - 7,0 (0 - 1/4)	<b>3,0 (1/8)</b> 0,4 - 5,0 (1/64 - 3/16)
	3-04	<b>Fällsöm</b> Dekorativ fällsöm, fastsättning av spets	<b>3,5 (1/8)</b> 0,0 - 7,0 (0 - 1/4)	<b>2,5 (3/32)</b> 0,4 - 5,0 (1/64 - 3/16)
	3-05	<b>Fällsöm</b> Dekorativ fällsöm	<b>3,0 (1/8)</b> 0,0 - 7,0 (0 - 1/4)	<b>3,5 (1/8)</b> 0,4 - 5,0 (1/64 - 3/16)
	3-06	<b>Fällsöm</b> Dekorativ blomstersöm	<b>6,0 (15/64)</b> 0,0 - 7,0 (0 - 1/4)	<b>3,0 (1/8)</b> 0,4 - 5,0 (1/64 - 3/16)
	3-07	<b>Fällsöm</b> Antiksöm, dekorativ fällsöm	<b>5,0 (3/16)</b> 0,0 - 7,0 (0 - 1/4)	<b>3,5 (1/8)</b> 0,4 - 5,0 (1/64 - 3/16)
	3-08	<b>Fällsöm</b> Antiksöm, dekorativ fällsöm	<b>5,0 (3/16)</b> 0,0 - 7,0 (0 - 1/4)	<b>3,5 (1/8)</b> 0,4 - 5,0 (1/64 - 3/16)
	3-09	<b>Fällsöm</b> <sup>*1</sup> Antiksöm, dekorativ fällsöm	<b>5,0 (3/16)</b> 0,0 - 7,0 (0 - 1/4)	<b>3,5 (1/8)</b> 0,4 - 5,0 (1/64 - 3/16)
	3-10	<b>Fällsöm</b> <sup>*1</sup> Antiksöm, dekorativ fällsöm	<b>5,0 (3/16)</b> 0,0 - 7,0 (0 - 1/4)	<b>4,0 (3/16)</b> 0,4 - 5,0 (1/64 - 3/16)
	3-11	<b>Fällsöm</b> <sup>*1</sup> Antiksöm, dekorativ fällsöm	<b>4,0 (3/16)</b> 0,0 - 7,0 (0 - 1/4)	<b>2,5 (3/32)</b> 0,4 - 5,0 (1/64 - 3/16)
	3-12	<b>Våffelsöm</b> <sup>*1</sup> Antiksöm, dekorativ fällsöm	<b>5,0 (3/16)</b> 0,0 - 7,0 (0 - 1/4)	<b>2,5 (3/32)</b> 0,4 - 5,0 (1/64 - 3/16)
	3-13	<b>Våffelsöm</b> <sup>*1</sup> Antiksöm, dekorativ fällsöm	<b>6,0 (15/64)</b> 0,0 - 7,0 (0 - 1/4)	<b>3,5 (1/8)</b> 0,4 - 5,0 (1/64 - 3/16)
	3-14	<b>Fällsöm</b> <sup>*1</sup> Antiksöm, dekorativ fällsöm	<b>6,0 (15/64)</b> 0,0 - 7,0 (0 - 1/4)	<b>1,6 (1/16)</b> 0,4 - 5,0 (1/64 - 3/16)
	3-15	<b>Fällsöm</b> Antiksöm, dekorativ fällsöm	<b>6,0 (15/64)</b> 0,0 - 7,0 (0 - 1/4)	<b>3,0 (1/8)</b> 0,4 - 5,0 (1/64 - 3/16)
	3-16	<b>Fällsöm</b> <sup>*1</sup> Antiksöm, dekorativ fällsöm	<b>6,0 (15/64)</b> 0,0 - 7,0 (0 - 1/4)	<b>4,0 (3/16)</b> 0,4 - 5,0 (1/64 - 3/16)
	3-17	<b>Fällsöm</b> Antiksöm, dekorativ fällsöm	<b>4,0 (3/16)</b> 0,0 - 7,0 (0 - 1/4)	<b>2,5 (3/32)</b> 0,4 - 5,0 (1/64 - 3/16)
	3-18	<b>Fällsöm</b> <sup>*1</sup> Antiksöm, dekorativ fällsöm	<b>5,0 (3/16)</b> 0,0 - 7,0 (0 - 1/4)	<b>2,0 (1/16)</b> 0,4 - 5,0 (1/64 - 3/16)
	3-19	<b>Fällsöm</b> <sup>*1</sup> Dekorativa fällar och överbryggnings sömmar	<b>6,0 (15/64)</b> 0,0 - 7,0 (0 - 1/4)	<b>2,0 (1/16)</b> 0,4 - 5,0 (1/64 - 3/16)

Söm (pressarfot)	Nr	Sömnamn/tillämpning	Stygnbredd (mm (tum)) Auto. Manuell	Stygnlängd (mm (tum)) Auto. Manuell
 (N)	3-20	<b>Fällsöm</b> <sup>*1</sup> Dekorativ fällsöm. Sticksöm för att sy fast band	<b>5,0 (3/16)</b> 0,0 - 7,0 (0 - 1/4)	<b>3,0 (1/8)</b> 0,4 - 5,0 (1/64 - 3/16)
 (Z)	3-21	<b>Fällsöm</b> Dekorativ söm, smock	<b>6,0 (15/64)</b> 0,0 - 7,0 (0 - 1/4)	<b>1,6 (1/16)</b> 0,4 - 5,0 (1/64 - 3/16)
 (Z)	3-22	<b>Fällsöm</b> Dekorativ söm, smock	<b>5,0 (3/16)</b> 0,0 - 7,0 (0 - 1/4)	<b>1,6 (1/16)</b> 0,4 - 5,0 (1/64 - 3/16)
 (A)	4-01	<b>Smalt avrundat knapphål</b> Knapphål i tunna och medeltjocka tyger	<b>5,0 (3/16)</b> 3,0 - 6,0 (1/8 - 15/64)	<b>0,4 (1/64)</b> 0,2 - 1,0 (1/64 - 1/16)
 (A)	4-02	<b>Koniskt, avrundat knapphål</b> Koniska, förstärkta knapphål i midjan	<b>5,0 (3/16)</b> 3,0 - 6,0 (1/8 - 15/64)	<b>0,4 (1/64)</b> 0,2 - 1,0 (1/64 - 1/16)
 (A)	4-03	<b>Avrundat knapphål</b> Knapphål med vertikal träckling för tunga tyger	<b>5,0 (3/16)</b> 3,0 - 6,0 (1/8 - 15/64)	<b>0,4 (1/64)</b> 0,2 - 1,0 (1/64 - 1/16)
 (A)	4-04	<b>Smalt fyrkantigt knapphål</b> Knapphål i lätta till mellantunga tyger	<b>5,0 (3/16)</b> 3,0 - 6,0 (1/8 - 15/64)	<b>0,4 (1/64)</b> 0,2 - 1,0 (1/64 - 1/16)
 (A)	4-05	<b>Elastisk knapphållsöm</b> Knapphål i elastiska tyger eller stickat material	<b>6,0 (15/64)</b> 3,0 - 6,0 (1/8 - 15/64)	<b>1,0 (1/16)</b> 0,5 - 2,0 (1/32 - 1/16)
 (A)	4-06	<b>Antikt knapphål</b> Knapphål i antika och elastiska tyger	<b>6,0 (15/64)</b> 3,0 - 6,0 (1/8 - 15/64)	<b>1,5 (1/16)</b> 1,0 - 3,0 (1/16 - 1/8)
 (A)	4-07	<b>Kantat knapphål</b> Första steget vid sömnad av kantade knapphål	<b>5,0 (3/16)</b> 0,0 - 6,0 (0 - 15/64)	<b>2,0 (1/16)</b> 0,2 - 4,0 (1/64 - 3/16)
 (A)	4-08	<b>Knapphål med runt hål</b> Knapphål för stora, plana knappar i tunga eller tjocka tyger	<b>7,0 (1/4)</b> 3,0 - 7,0 (1/8 - 1/4)	<b>0,5 (1/32)</b> 0,3 - 1,0 (1/64 - 1/16)
 (A)	4-09	<b>Koniskt knapphål med runt hål</b> Knapphål för stora, plana knappar i mellantjocka till tjocka tyger	<b>7,0 (1/4)</b> 3,0 - 7,0 (1/8 - 1/4)	<b>0,5 (1/32)</b> 0,3 - 1,0 (1/64 - 1/16)
 (A)	4-10	<b>Knapphål med runt hål</b> Förstärkta knapphål med vertikal träckling i tunga eller tjocka material	<b>7,0 (1/4)</b> 3,0 - 7,0 (1/8 - 1/4)	<b>0,5 (1/32)</b> 0,3 - 1,0 (1/64 - 1/16)
 (A)	4-11	<b>Lagningsöm</b> Stoppning av mellantjocka tyger	<b>7,0 (1/4)</b> 2,5 - 7,0 (3/32 - 1/4)	<b>2,0 (1/16)</b> 0,4 - 2,5 (1/64 - 3/32)
 (A)	4-12	<b>Lagningsöm</b> Stoppning av tjocka tyger	<b>7,0 (1/4)</b> 2,5 - 7,0 (3/32 - 1/4)	<b>2,0 (1/16)</b> 0,4 - 2,5 (1/64 - 3/32)
 (A)	4-13	<b>Förstärkningsstygn</b> Stoppning vid ficköppning m.m.	<b>2,0 (1/16)</b> 1,0 - 3,0 (1/16 - 1/8)	<b>0,4 (1/64)</b> 0,3 - 1,0 (1/64 - 1/16)
 (M)	4-14	<b>Sömnad av knappar</b> Sömnad av knappar	<b>3,5 (1/8)</b> 2,5 - 4,5 (3/32 - 3/16)	—

Söm (pressarfot)	Nr	Sömnamn/tillämpning	Stygnbredd (mm (tum)) Auto. Manuell	Stygnlängd (mm (tum)) Auto. Manuell
 (N)	4-15	<b>Ögla, stygn</b> Sömnad av öglor, hål i bälten osv.	<b>7,0 (1/4)</b> 7,0 6,0 5,0 (1/4 15/64 3/16)	<b>7,0 (1/4)</b> 7,0 6,0 5,0 (1/4 15/64 3/16)
 (N)	5-01	<b>Backstygn (raksöm)</b> Sömnad av applikationer på rörformade delar och sneda hörn	—	—
 (N)	5-02	<b>Åt sidan mot vänster (raksöm)</b> Sömnad av applikationer på rörformade delar	—	—
 (N)	5-03	<b>Åt sidan mot höger (raksöm)</b> Sömnad av applikationer på rörformade delar	—	—
 (N)	5-04	<b>Framåt (raksöm)</b> Sömnad av applikationer på rörformade delar och sneda hörn	—	—
 (N)	5-05	<b>Åt sidan mot vänster (sicksacksöm)</b> Sömnad av applikationer på rörformade delar	—	—
 (N)	5-06	<b>Åt sidan mot höger (sicksacksöm)</b> Sömnad av applikationer på rörformade delar	—	—
 (N)	5-07	<b>Framåt (sicksack)</b> Sömnad av applikationer på rörformade delar och sneda hörn	—	—
 (N)	5-08	<b>Bakåt (sicksack)</b> Sömnad av applikationer på rörformade delar och sneda hörn	—	—

**■ Dekorativa sömmar**

Använd monogramfot "N".

Tvillingnålen kan endast användas med plattsöm . Se till att sätta på sicksackspressarfot "J" när du använder tvillingnålen.

Dekorativa sömmar						
6-01	6-02	6-03	6-04	6-05	6-06	6-07
6-08	6-09	6-10	6-11	6-12	6-13	6-14
6-15	6-16	6-17	6-18	6-19	6-20	6-21
6-22	6-23	6-24	6-25	6-26	6-27	6-28
6-29	6-30	6-31	6-32	6-33	6-34	6-35
6-36	6-37	6-38	6-39	6-40		
Plattsömmar						
7-01	7-02	7-03	7-04	7-05	7-06	7-07
7-08	7-09	7-10	7-11	7-12		
7 mm plattsömmar						
8-01	8-02	8-03	8-04	8-05	8-06	8-07
8-08	8-09	8-10	8-11	8-12	8-13	8-14
8-15	8-16	8-17				
Korsstygnsstyg						
9-01	9-02	9-03	9-04	9-05	9-06	9-07
9-08	9-09	9-10	9-11	9-12	9-13	9-14

Dekorativa nyttosömmar						
10-01	10-02	10-03	10-04	10-05	10-06	10-07
10-08	10-09	10-10	10-11	10-12	10-13	10-14
10-15	10-16	10-17	10-18	10-19	10-20	10-21
10-22	10-23	10-24	10-25	10-26	10-27	10-28
10-29	10-30	10-31	10-32	10-33	10-34	10-35
10-36	10-37	10-38	10-39	10-40	10-41	10-42
10-43	10-44	10-45	10-46	10-47	10-48	10-49
10-50	10-51	10-52	10-53	10-54	10-55	10-56
10-57	10-58					

■ **Monogramsömmar**

Använd monogramfot "N".

Tvillingnålen kan inte användas.

**Monogramsömmar (gotiskt teckensnitt)**

A B C D E F G H I J K L  
M N O P Q R S T U V W X  
Y Z a b c d e f g h i j  
k l m n o p q r s t u v  
w x y z \_  
0 1 2 3 4 5 6 7 8 9 # %  
\$ £ € ¥ - + × ÷ = \* . ,  
& ? ! @ < > ( ) [ ] / \  
~ : ; © ® ™ “ ” ” ’ ‘ ’  
—  
Â Ä Å Æ à á â ã ä å æ Ç  
ç Ð È É Ê Ë è é ê ë Ì Î  
Í ï ï ï ï ï Ñ Ñ ñ Ò Ö Ø Õ  
Œ ò ó ô ö ø õ æ ř ı Ů ů  
ù ú û ü ž ƀ Ɓ Ƃ —

**Monogramsömmar (handskriftsteckensnitt)**

A B C D E F G H I J K L  
M N O P Q R S T U V W X  
Y Z a b c d e f g h i j  
k l m n o p q r s t u v  
w x y z \_  
0 1 2 3 4 5 6 7 8 9 # %  
\$ £ € ¥ - + × ÷ = \* . ,  
& ? ! @ < > ( ) [ ] / \  
~ : ; © ® ™ “ ” ” ’ ‘ ’  
—  
Â Ä Å Æ à á â ã ä å æ Ç  
ç Ð È É Ê Ë è é ê ë Ì Î  
Í ï ï ï ï ï Ñ Ñ ñ Ò Ö Ø Õ  
Œ ò ó ô ö ø õ æ ř ı Ů ů  
ù ú û ü ž ƀ Ɓ Ƃ —

**Monogramsömmar (konturteckensnitt)**

A B C D E F G H I J K L  
M N O P Q R S T U V W X  
Y Z a b c d e f g h i j  
k l m n o p q r s t u v  
w x y z \_  
0 1 2 3 4 5 6 7 8 9 # %  
\$ £ € ¥ - + × ÷ = \* . ,  
& ? ! @ < > ( ) [ ] / \  
~ : ; © ® ™ “ ” ” ’ ‘ ’  
—  
Â Ä Å Æ à á â ã ä å æ Ç  
ç Ð È É Ê Ë è é ê ë Ì Î  
Í ï ï ï ï ï Ñ Ñ ñ Ò Ö Ø Õ  
Œ ò ó ô ö ø õ æ ř ı Ů ů  
ù ú û ü ž ƀ Ɓ Ƃ —

**Monogramsömmar (kyrilliska teckensnitt)**

A B B Г Д Е Ё Ж З И Й К  
Л М Н О П Р С Т У Ф Х Ц  
Ч Ш Щ Ъ Ы Ь Э Ю Я Г Е І  
Ї Ў Һ Һ Ј Љ Њ Ц Ѓ С К \_  
а б в г д е ё ж з и й к  
л м н о п р с т у ф х ц  
ч ш щ ъ ы ь э ю я г е і  
ї ў һ һ ј љ њ ц ѓ с к \_  
0 1 2 3 4 5 6 7 8 9 — .  
, & ? ! ( ) / ' \_

## Monogramsömmar (japanskt-teckensnitt)

あいうえおあいうえお  
 かきくけこがぎぐげご  
 さしすせそざじずぜぞ  
 たちつてとだぢづでどっ  
 なにぬねのはひふへほ  
 ばびぶべぼぱぴぷぺぽ  
 まみむめもやゆよゃゅょ  
 らりるれろわをんー  
 アイウエオァィウヱォヴ  
 カキクケコガギグゲゴ  
 サシスセソザジズゼゾ  
 タチツテトダヂヅデドッ  
 ナニヌネノハヒフヘホ  
 バビブベボパピプペポ  
 マミムメモヤユヨヤユヨ  
 ラリルレロワヲンー  
 0 1 2 3 4 5 6 7 8 9  
 ○ ー 二 三 四 五 六 七 八 九 十  
 & ? ! ( ) - \_  
 生年月日才保育幼稚園小中  
 学校組部火水木金土ー

## Nyttosömmar

## ⚠ VAR FÖRSIKTIG

- Innan du byter pressarfoten, se till att du har tryckt på  (knapp för pressarfot/nålutbyte) på kontrollpanelen för att låsa alla knappar, eftersom personsador annars kan uppstå om du trycker på Start/Stopp-knappen eller någon annan knapp och maskinen startar. Mer information om hur du byter pressarfot finns i "Byta pressarfoten" på sida 30.

### Fällsömmar



Sy fällsömmar längs kanten på klippta tyger för att förhindra att de fransar sig.

#### ■ Använda fällningsfot "G".

- Sätt i fällningsfot "G".



- Välj en söm.

Nr	1-15	1-16	1-17
Söm			

- Mer information finns i "Tabell över söminställningar" på sida 45.

## ⚠ VAR FÖRSIKTIG

- När du använder fällningsfot "G" måste du se till att välja en söm som kan användas med fällningsfot "G". Om du syr med fel söm, kan nålen slå i pressarfoten. Nålen kan då gå av och möjligtvis orsaka skada.

- Placera tyget med kanten mot styrningen på pressarfoten, och sänk sedan ned pressarfotsspaken.

① Guide

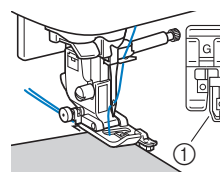

- 4 Vrid handhjulet mot dig (moturs). Kontrollera att nålen inte rör pressarfoten.

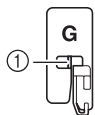

① Nålen ska inte röra mittstiftet

- 5 Sy med kanten på tyget mot pressarfotens styrning.

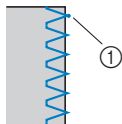

① Nålens islagspunkt

## VIKTIGT

- Se till att dra tyget till baksidan när du har sytt klart. Om du drar tyget mot sidan eller framåt, kan pressarfotens mittstift skadas.
- Om tråden är intrasslad på pressarfoten, ta bort den intrasslade tråden, och höj sedan pressarfotsspaken och ta bort pressarfoten. Pressarfoten kan skadas om du höjer pressarfoten med intrasslad tråd.

- 6 Tryck på Start/Stopp-knappen för att sluta sy när du har nått slutet av sömmen och höj pressarfoten och nålen för att dra tyget under pressarfoten mot maskinens baksida.

### ■ Använda sicksackspressarfot "J"

- 1 Sätt på sicksackspressarfot "J".

- 2 Välj en söm.

Nr	1-09	1-10	1-11	1-12
Söm				
Nr	1-13	1-14	1-18	1-19
Söm				
Nr	1-20	1-21	1-22	1-23
Söm				

- Mer information finns i "Tabell över söminställningar" på sida 45.

- 3 Sy längs kanten på tyget så att nålen hamnar precis utanför kanten till höger.

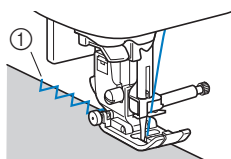

① Nålens islagspunkt

### ■ Sy fällsömmar med hjälp av sidokniven (säljs separat med vissa modeller)

Med hjälp av sidokniven kan sömsmånen färdigställas medan tygets kant klipps. Fem nyttosömmar kan användas för att sy fällsömmar med sidokniven.

#### ⚡ OBS

- Trä nålen manuellt när du använder sidokniven eller fäst endast sidokniven efter att du har trätt nålen med nålträdaren.

#### □ Sidokniv

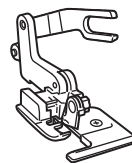

## ⚠ VAR FÖRSIKTIG

- När du använder sidokniven ska du sy vid mellan låg och medelhög hastighet och inte vidröra knivarna eller sidoknivens gaffel medan du syr för att undvika personskador eller skador på utrustningen.

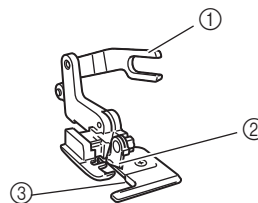

- ① Anslutningsgaffel
- ② Övre kniv
- ③ Styrplåt (nedre kniv)

- 1 Ta bort pressarfoten. (sida 30)

- 2 Haka i sidoknivens gaffel på nålklämsskruven.

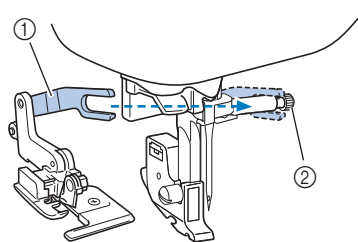

- ① Anslutningsgaffel
- ② Nålklämsskruv

- 3** Placera sidokniven så att sidostiftet är i linje med spåret i pressarfotshållaren och sänk sedan långsamt ned pressarfotsspaken.

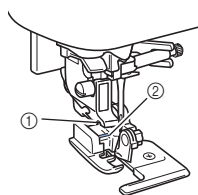

- ① Skåra i pressarfotshållaren  
② Stift

### OBS

- När den är svår att passa in under pressarfotshållaren kan du montera stiftet på sidokniven i spåret på pressarfotshållaren och höja upp pressarfotsspaken högre.

- 4** Hög pressarfotsspaken för att kontrollera att sidokniven sitter fast ordentligt.

- 5** För övertråden under sidokniven och dra den sedan ut mot maskinens baksida.

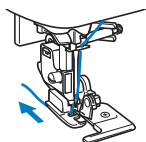

- 6** Välj en söm.

Nr	1-24	1-25	1-26	1-27
Söm				
Nr	1-28			
Söm				

- Mer information finns i "Tabell över söminställningar" på sida 45.

- 7** Gör ett snitt på cirka 2 cm (3/4 tum) i tyget i början av sömmen.

- ① 2 cm (3/4 tum)

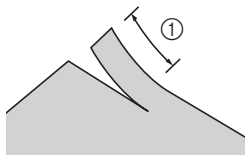

- 8** Placera tyget i sidokniven.

Snittet i tyget ska placeras över sidoknivens styrplåt.

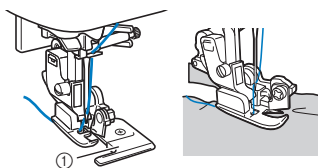

- ① Styrplåt

- Om tyget inte är korrekt positionerat kommer tyget inte att skäras.

- 9** Sänk ned pressarfotsspaken och börja sedan sy.

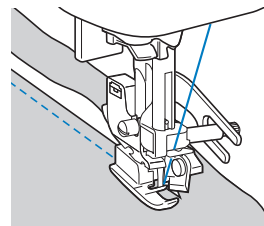

→ En sömsmån skärs medan sömmarna sys.

- Om sömmarna sys i en rak linje är sömsmånen cirka 5 mm (3/16 tum).

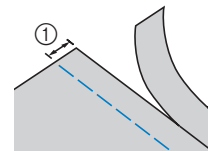

- ① 5 mm (3/16 tum)

### Anmärkning

- Sidokniven kan skära så mycket som ett lager 13 oz-denim.
- När du har använt sidokniven rengör du den genom att ta bort ludd eller damm.
- Om sidokniven inte längre kan klippa materialet ska du använda en trasa för att applicera en liten mängd olja på knivens blad.

## Osynlig fällsöm

Fålla kjolar och byxor med osynlig fällsöm.

### Anmärkning

- När cylindriska stycken är för små för att glida på armen eller när längden är för kort, matas inte tyget och önskat resultat kanske inte uppnås.

#### 1 Vänd kjolen eller byxorna ut och in.

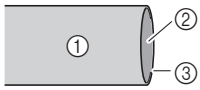

- 1 Tygets avigsida
- 2 Tygets rätsida
- 3 Nedre kanten av tyget

#### 2 Vik den nedre kanten av tyget till önskad fällningslängd och styrk sedan.

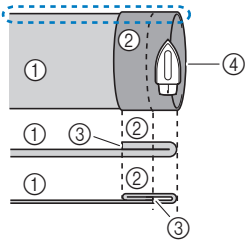

- 1 Tygets avigsida
- 2 Tygets rätsida
- 3 Nedre kanten av tyget
- 4 Önskad fälllängd

<Tjockt tyg>

<Normalt tyg>

<Sett från sidan>

#### 3 Med hjälp av skräddarkrita, markera tyget cirka 5 mm (3/16 tum) från kanten av tyget, och träckla sedan det.

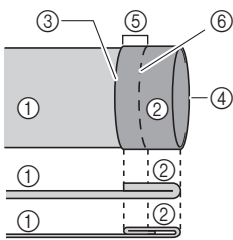

- 1 Tygets avigsida
- 2 Tygets rätsida
- 3 Nedre kanten av tyget
- 4 Önskad fälllängd
- 5 5 mm (3/16 tum)
- 6 Träckling

<Tjockt tyg>

<Normalt tyg>

<Sett från sidan>

#### 4 Vik in tyget längs fällningen.

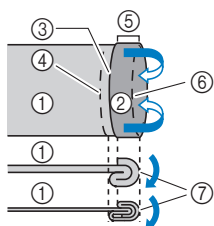

- 1 Tygets avigsida
- 2 Tygets rätsida
- 3 Nedre kanten av tyget
- 4 Önskad fälllängd
- 5 5 mm (3/16 tum)
- 6 Träckling
- 7 Träcklingspunkt

<Tjockt tyg>

<Normalt tyg>

<Sett från sidan>

#### 5 Vik tillbaka tyget och lägg sedan tyget med avigsidan uppåt.

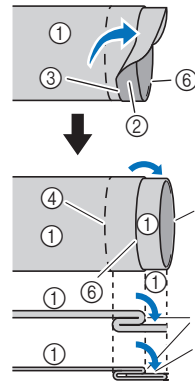

- 1 Tygets avigsida
- 2 Tygets rätsida
- 3 Kanten på tyget
- 4 Önskad fällkant
- 5 Träcklingspunkt
- 6 Träckling

<Tjockt tyg>

<Normalt tyg>

<Sett från sidan>

#### 6 Sätt i blindsömsfot "R".

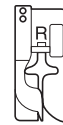

#### 7 Välj en söm.

Nr	2-01	2-02
Söm		

- Mer information finns i "Tabell över söminställningar" på sida 45.

#### 8 Ta bort arbetsbordet om du vill använda friarmen.

#### 9 Skjut föremålet som du vill sy på friarmen. Se till att tyget matas korrekt och börja sedan sy.

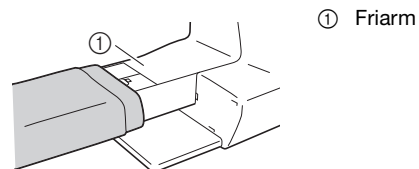

- 1 Friarm

#### 10 Placera tyget med den vikta fällkanten mot styrningen på pressarfoten, och fäll sedan ned pressarfotsspaken.

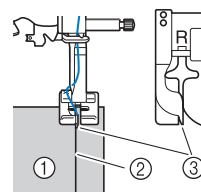

- 1 Tygets avigsida
- 2 Fällkant
- 3 Guide



## 11 Ställ in stygnbredden så att nålen precis når fällkanten. (sida 39)

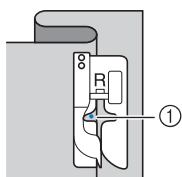

① Nålens islagspunkt

När du ändrar nålens nedgångsläge, höj nålen och ändra sedan stygnbredden.

\* Justera inställningen av stygnbredden för att göra finjusteringar av nålens nedgångsläge. (Inställningen för stygnbredden är varken i millimeter eller tum.)

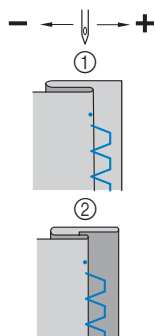

① Tjocka tyger  
② Normala tyger

### Anmärkning

- Det går inte att sy blind fällsöm om den vänstra nålens nedgångsläge inte når vecket. Om nålen går för långt in på vecket går det inte att vika upp tyget och sömmen som finns på den högra sidan av tyget blir mycket stort och lämnar en ful finish.

## 12 Sy med fällkanten mot pressarfotens styrning.

## 13 Tryck på Start/Stopp-knappen för att sluta sy när du är klar, och höj pressarfoten och nålen för att dra tyget under pressarfoten mot maskinens baksida.

# VIKTIGT

- Var noga med att dra tyget mot baksidan av maskinen efter sömnad. Pressarfoten kan skadas om du drar tyget mot sidan eller framåt.

## 14 Ta bort träckelsömmen och vrid tyget med rätsidan utåt.

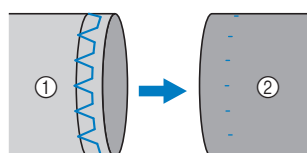

① Tygets avigsida  
② Tygets rätsida

## Knapphålssömnad

Den längsta knapphålslängden är cirka 28 mm (1-1/8 tum) (knappens diameter + tjocklek).

Knapphål sys från pressarfotens framdel och bakåt, enligt nedan.

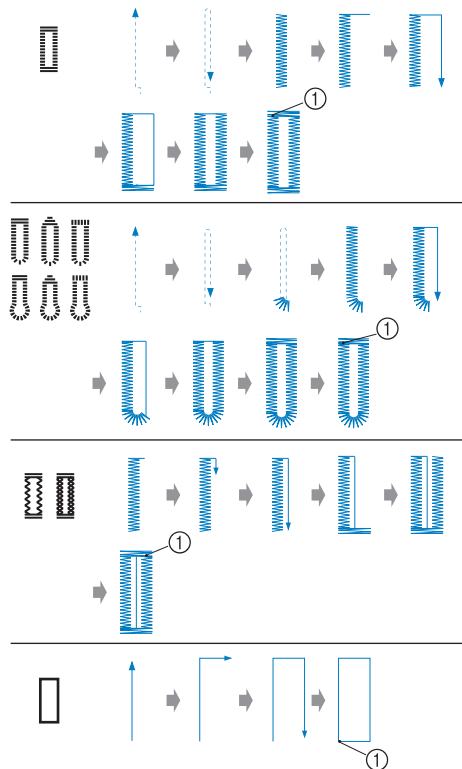

① Förstärkningssöm

Namnen på delarna på knapphålsfot "A", som används när du skapar knapphål, visas nedan.

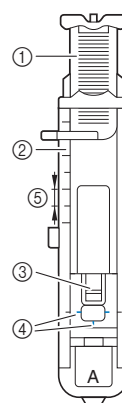

① Knappstyrning  
② Pressarfotsskala  
③ Stift  
④ Märken på knapphålsfot  
⑤ 5 mm (3/16 tum)

### OBS

- Innan du syr knapphål, kontrollera stygnlängden och -bredden genom att sy ett provknapphål på en tygbit som används för projektet.

**1** Använd krita för att markera knapphållets placering och längd på tyget.

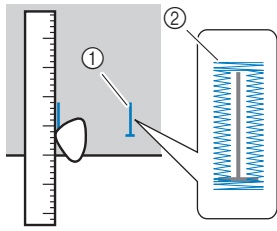

- ① Märken på tyget
- ② Knapphålssömnad

**2** Dra ut knappstyrningen på knappålsfot "A", och sätt sedan i den knapp som ska användas i knappålet.

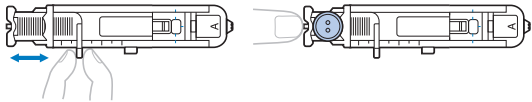

**■ Om knappen inte passar i knappstyrningen**

Lägg ihop knappens diameter och tjocklek, och ställ sedan in knappstyrningen på den beräknade längden. (Avståndet mellan märkena på pressarfotsskalan är 5 mm (3/16 tum).)

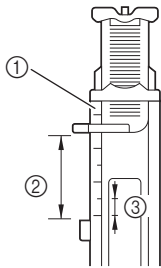

- ① Pressarfotsskala
- ② Längd på knappålet (knappens diameter + tjocklek)
- ③ 5 mm (3/16 tum)

Exempel: För en knapp med en diameter på 15 mm (9/16 tum) och en tjocklek på 10 mm (3/8 tum), ska knappstyrningen ställas in på 25 mm (1 tum) på skalan.

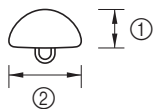

- ① 10 mm (3/8 tum)
- ② 15 mm (9/16 tum)

→ Knappålets storlek ställs in.

**3** Sätt i knappålsfot "A".

Placera övertråden under pressarfoten genom att dra tråden genom hålet i pressarfoten innan du sätter på knappålsfot "A".

**4** Välj en söm.

Nr	4-01	4-02	4-03	4-04	4-05
Söm					
Nr	4-06	4-07	4-08	4-09	4-10
Söm					

- Mer information finns i "Tabell över söminställningar" på sida 45.

**5** Placera tyget med knappålsmärkets främre del i linje med de röda märkena på knappålsfotens sidor, och fäll sedan ned pressarfotsspaken.

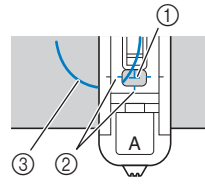

- ① Märke på tyget (framsida)
- ② Röda märken på knappålsfoten
- ③ Övertråd

- När du fäller ned pressarfoten, tryck inte in den främre delen av pressarfoten.

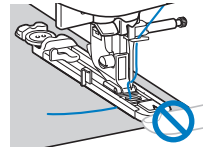

- ① Minska inte avståndet.

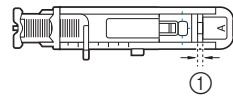

**6** Dra ned knappålsfotspaken så långt det går.

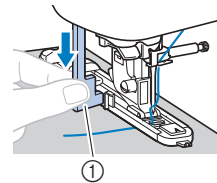

- ① Knappålsfotspak

Knappålsfotspaken sitter bakom fästet på knappålsfoten.

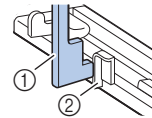

- ① Knappålsfotspak
- ② Fäste

**7** Håll försiktigt övertrådens ände i vänstra handen, och börja sedan sy.

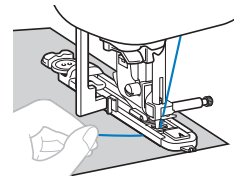

→ När du slutat sy, syr maskinen automatiskt förstärkningsstyggn och stannar sedan.

- 8 Tryck på (knapp för trådkniv) en gång. Höj pressarfoten och ta sedan bort tyget.

**OBS**

- När du använder trådkniven på vänster sida av maskinen eller sax för att klippa av trådarna, tryck på (knapp för nållägesval) för att höja nålen, höj pressarfoten och dra sedan ut tyget innan du klipper av trådarna.

- 9 Höj knappålsfotspaken till ursprungsläget.

- 10 Sätt i en knappnål längs förstärkningens insida i änden av knappålsömmen för att förhindra att sömmen skärs av.

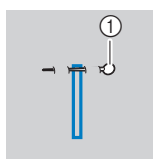

① Stift

- 11 Använd sprättniven för att skära i riktning mot knappnålen och öppna knapphålet.

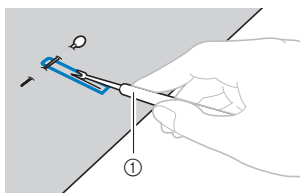

① Sprättniv

För nyckelhålsformade knapphål, använd hålstansen för att göra hål i knapphållets rundade ände, och använd sedan sprättniven för att skära upp knapphålet.

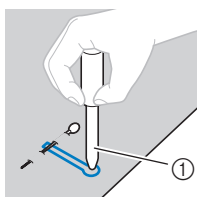

① Hålstans

- När du använder hålstansen, placera tjockt papper eller något annat skyddsark under tyget innan du stansar hål i tyget.

## ⚠ VAR FÖRSIKTIG

- När du öppnar knapphålet med sprättniven, sätt inte händerna i skärriktningen, eftersom du kan skada dig om sprättniven slinter.

## ■ Sy knapphål på stretch-tyg

När du syr knapphål på stretch-tyg, använd en iläggstråd.

- 1 Haka i iläggstråden på den del av knappålsfot "A" som visas i bilden.

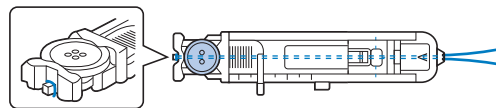

- 2 Den passar in i spåren. Knyt den sedan löst.

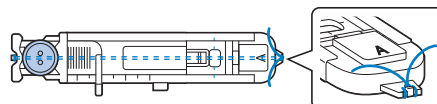

- 3 Sätt i knappålsfot "A".

- 4 Välj en söm.

Nr	4-05	4-06
Söm		

- Mer information finns i "Tabell över söminställningar" på sida 45.

- 5 Ställ in stygnbredden till iläggstrådens tjocklek.

- 6 Sänk ned pressarfotspaken och knappålsfotspaken och börja sy.

- 7 När du slutat sy, dra försiktigt i iläggstråden för att vid behov sträcka den.

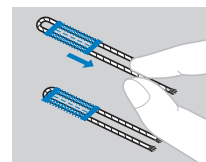

- 8 Använd en synål för att dra iläggstråden till tygets avigsida, och knyt den sedan.

## Knappsömnad

Man kan sy på knappar med maskinen. Man kan fästa knappar med två eller fyra hål.

- 1 Mät avståndet mellan hålen i knappen som ska fästas.



- 2 Höj pressarfotsspaken, och för sedan

matarlägesomkopplaren, som sitter nere på maskinens baksida, till  (åt vänster sett bakifrån på maskinen).

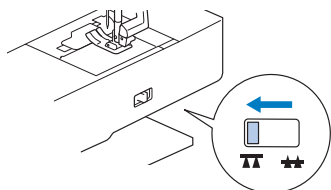

→ Matarna sänks ned.

- 3 Sätt i knappfot "M".

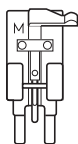

- 4 Välj stygn.

Nr	4-14
Söm	

- Mer information finns i "Tabell över söminställningar" på sida 45.
- Eftersom änden av tråden kommer att knytas ihop senare, ska du inte ställa in maskinen för automatisk trådavskärning.

- 5 Justera stygnbredden så att den är densamma som avståndet mellan hålen i knappen.

- 6 Placera knappen i läget där det ska sys och fäll ned pressarfotsspaken.

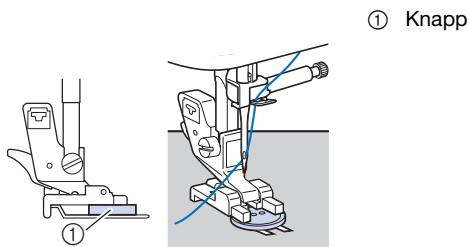

① Knapp

- När du syr i knappar med fyra hål, sy först de båda hålen närmast dig. Flytta sedan knappen så att nålen går i de båda hålen mot baksidan av maskinen, och sy dem sedan på samma sätt.

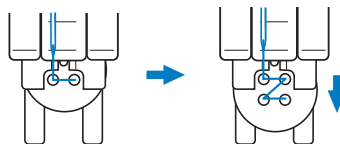

- 7 Vrid handhjulet mot dig (moturs) för att kontrollera att nålen går i knappens båda hål på rätt sätt.

Om det verkar som om nålen kommer att träffa knappen ska du mäta avståndet mellan hålen i knappen igen. Ställ in stygnbredden till avståndet mellan knapphålen.

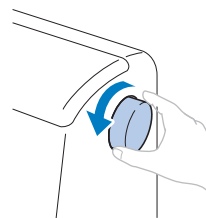

## VIKTIGT

- När du syr, kontrollera att nålen inte rör vid knappen.

- 8 För syhastighetsreglaget åt vänster (så att hastigheten är långsam), och börja sedan sy.

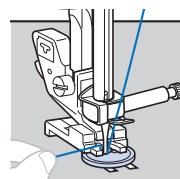

→ Maskinen stannar automatiskt när den har sytt förstärkta stygn.

- Tryck inte på  (knapp för trådkniv).

- 9 Använd en sax för att skära av över- och undertråden i början av sömmen.

Dra övertråden till tygets avigsida när du slutat sy, och knyt ihop den med undertråden.

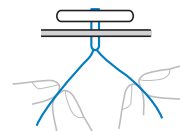

- 10 När du har satt i knappen, skjut matarlägesomkopplaren till  (åt höger sett bakifrån på maskinen) och vrid handhjulet för att höja matarna.

## ■ Fästa en hals på en knapp

Du syr en knapp med hals genom att fästa knappen med utrymme mellan den och tyget och sedan linda tråden för hand. Detta fäster knappen ordentligt.

- 1** Placera knappen i knappfot "M" och dra sedan halsspaken mot dig.

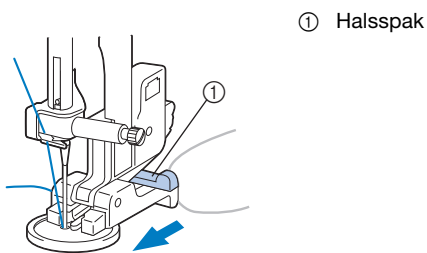

① Halsspak

- 2** När sömnaden är klar klipper du av övertråden och lämnar mycket överskottstråd, lindar den runt tråden mellan knappen och tyget och knyter den sedan till övertråden i början av sömmen.



Knyt ihop ändarna på undertråden i slutet och i början av sömmen på tygets avigsida.

- 3** Kapa överflödigt tråd.

## Sätta i blyxtlås

### ■ Sätta i ett centrerat blyxtlås

Sy båda tygstyckena, hopfogade mot varandra.

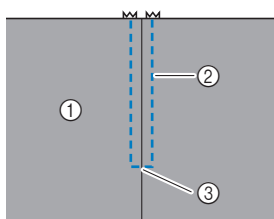

① Tygets rätsida  
② Sömnad  
③ Änden av blyxtlåsöppningen

- 1** Sätt på sicksackspressarfot "J".

- 2** Sy raksöm upp till blyxtlåsöppningen.

Med tygstyckenas rätsidor mot varandra, sy backstyg när du har nått blyxtlåsöppningen.

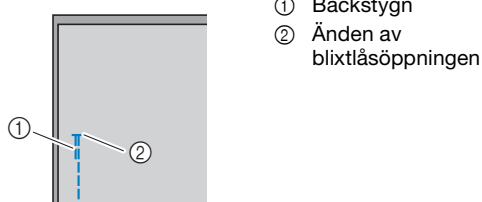

① Backstyg  
② Änden av blyxtlåsöppningen

- 3** Fortsätt sy till kanten på tyget med en tråckelsöm.

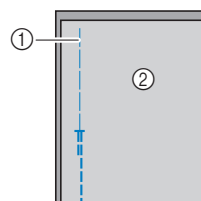

① Tråckelsöm  
② Tygets avigsida

- 4** Pressa isär sömsmånen från tygets avigsida.

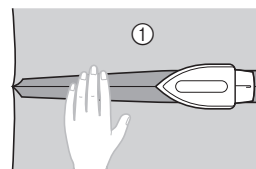

① Tygets avigsida

- 5** Placera sömmen i linje med blyxtlåsets mitt, och tråckla sedan fast blyxtlåset.

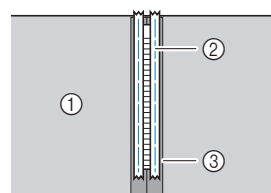

① Tygets avigsida  
② Tråckelsöm  
③ Blyxtlås

- 6** Ta bort ca 5 cm (2 tum) från änden av tråcklingen på utsidan.

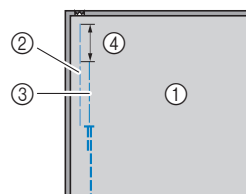

① Tygets avigsida  
② Tråckling av blyxtlås  
③ Tråckling på utsidan  
④ 5 cm (2 tum)

- 7** Sätt i pressarfotshållaren på det högra stiftet på blyxtlåsot "I".

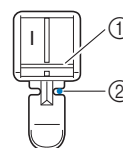

① Stift på högra sidan  
② Nålens islagpunkt

- 8** Välj stygn.

Nr	1-03
Söm	

- Mer information finns i "Tabell över söminställningar" på sida 45.

**OBS**

- När du använder blyxtlåsfot "1", kontrollera att du valt raksöm (nålen i mitten), och vrid långsamt handhjulet mot dig (moturs) för att kontrollera att nålen inte rör vid pressarfoten.

**9** Sy en stickning runt blyxtlåset.

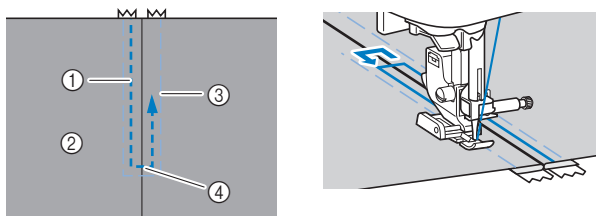

- ① Sömnad
- ② Tygets rätsida
- ③ Träckelsöm
- ④ Änden av blyxtlåsöppningen

**VAR FÖRSIKTIG**

- När du syr, kontrollera att nålen inte rör vid blyxtlåset, eftersom den då kan brytas av och orsaka skada.

**Anmärkning**

- Om pressarfoten kommer i kontakt med blyxtlåsreglaget, lämna nålen nedsänkt (i tyget) och höj pressarfoten. När du har flyttat reglaget så att det inte kommer i kontakt med pressarfoten, fäll ned pressarfoten och fortsätt sy.

**10** Ta bort träckelsömmen.

**Sätta i blyxtlås/kantband**

Blyxtlås och kantband kan sys på plats.

Använd den justerbara blyxtlås-/kantbandsfoten (säljs separat med vissa modeller)

**Sätta i ett centrerat blyxtlås**

**1** Se steg 1–6 av "Sätta i ett centrerat blyxtlås" på sida 59.

**2** Ta bort pressarfoten och pressarfotshållaren för att kunna skruva fast den justerbara blyxtlås-/kantbandsfoten (säljs separat för vissa modeller).

- Mer information om hur du tar bort pressarfotshållaren finns i "Ta bort och sätta fast pressarfotshållaren" på sida 31.

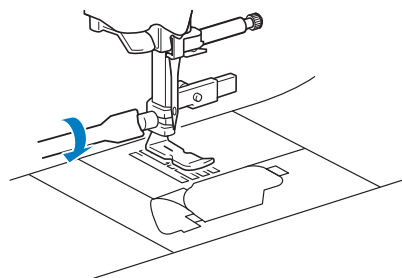

**3** Välj stygn.

Nr	1-01
Söm	

**4** Lossa positioneringsskruven på baksidan av pressarfoten.

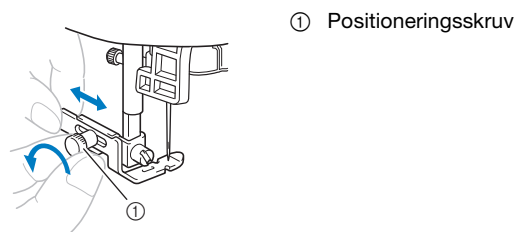

**5** Skjut pressarfoten över antingen den vänstra eller högra mataren.

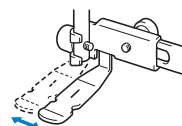

Vänster sömnadposition

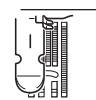

Höger sömnadposition

**6 Ändra nålens position så att nålen inte rör pressarfoten.**

Mer information finns i "Ställa in stygnbredden/stygnlängden/"V/H-skift"" på sida 38.



① Nålens islagspunkt

**OBS**

- När du har ställt in nålens position ska du långsamt vrida handhjulet mot dig (moturs) och kontrollera att nålen inte rör vid pressarfoten.

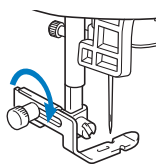
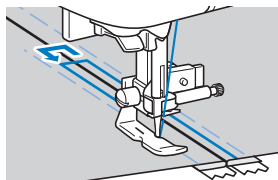
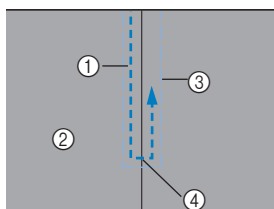
**7 Dra åt positioneringskruven ordentligt.****8 Sy en stickning runt blyxtlåset.**

- ① Sömnad
- ② Tygets rätsida
- ③ Träckelsöm
- ④ Änden av blyxtläsöppningen

**VAR FÖRSIKTIG**

- När du syr, kontrollera att nålen inte rör vid blyxtlåset, eftersom den då kan brytas av och orsaka skada.

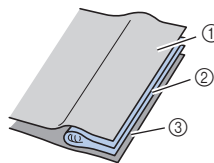
**9 Ta bort träckelsömmen.****Sätta i ett kantband****1 Placera kantbandet mellan två tygbitar med insidan utåt enligt nedan.**

- ① Tyg
- ② Kantband
- ③ Tyg

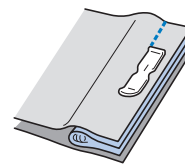
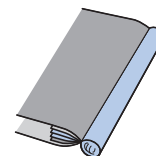
**2 Fäst den justerbara blyxtlås-/kantbandsfoten. (sida 60)****3 Sy längs kantbandet.****4 När sömnaden är klar vänder du på tyget.****Applikationer, lapptäcksarbete och kviltning****Sy applikationer****1 Träckla eller limma applikationsstycket till basmaterialet för att fästa det.****VIKTIGT**

- Om du använder lim för att hålla applikationen på plats på tyget, ska du inte använda lim på områden som du ska sy med maskinen. Om limmet fastnar på nålen eller spolkorgen kan maskinen skadas.

**2 Fäst sicksackpressarfoten "J" eller den öppna pressarfoten (säljs separat för vissa modeller) som visas nedan.**

Sicksackspressarfot "J"

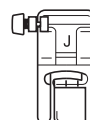

Öppen pressarfot

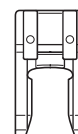
**3 Välj en söm.**

Nr	1-33	1-34	2-03	2-04
Söm				

- Mer information finns i "Tabell över söminställningar" på sida 45.

- 4** Vrid handhjulet mot dig (moturs), och börja sedan sy runt applikationens kant. Kontrollera att nålen går precis utanför applikationen.

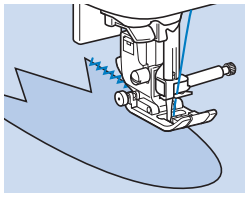

När du syr runt hörn, stäng av maskinen med nålen i tyget precis utanför applikationen, höj pressarfotsspaken, och vrid sedan tyget efter behov för att ändra syriktning.

**■ Lappverk (toktäcken)**

- 1** Vik kanten på det översta tygstycket och placera det ovanpå det undre tygstycket.
- 2** Sätt på sicksackspressarfot "J".
- 3** Välj en söm.

• Stygnen som visas nedan är exempel. Välj önskad söm.

Nr	1-33	2-08	2-09	2-10
Söm				

• Mer information finns i "Tabell över söminställningar" på sida 45.

- 4** Sy ihop de båda tygstyckena så att sömmen sträcker sig över båda styckena.

Använd nålar om det behövs.

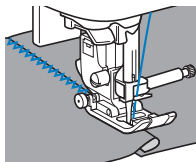

**⚠ VAR FÖRSIKTIG**

- Sy inte över nålar. Annars kan nålen gå av och orsaka skador.

**■ Skarvsöm**

Att sy ihop två tygstycken kallas för "skarvsöm". Tygstyckena ska klippas ut med 6,5 mm (1/4 tum) sömsmån.

Sy en skarvande raksöm 6,5 mm (1/4 tum) antingen från pressarfotens högra eller vänstra sida.

- 1** Träckla eller nåla längs sömsmånen på det tyg du vill skarva ihop.
- 2** Sätt på sicksackspressarfot "J".
- 3** Välj en söm.

Nr	1-29	1-31
Söm		

• Mer information finns i "Tabell över söminställningar" på sida 45.

- 4** Sy med pressarfotens sida i linje med kanten på tyget.

För sömsmån på höger sida

Placera pressarfotens högra sida i linje med kanten på tyget, och sy med söm

① 6,5 mm (1/4 tum)

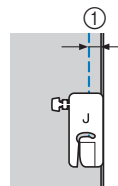

För sömsmån på vänster sida

Placera pressarfotens vänstra sida i linje med kanten på tyget och sy med söm

① 6,5 mm (1/4 tum)

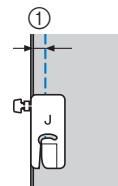

**📖 Anmärkning**

- Om du vill ändra bredden på sömsmånen (nålläget), ställ in stygnbredden. För information, se "Ställa in stygnbredd" på sida 39 och "Sy en jämn sömsmån" på sida 41.



□ Använda 1/4-tums foten för lapptäckssöm (säljs separat för vissa modeller)

Om 1/4-tums foten för lapptäckssöm används kan sömmarna sys med en sömsmån på 6,4 mm (1/4 tum).

1 Träckla eller nåla längs sömsmånen på det tyg du vill skarva ihop.

2 Fäst 1/4-tums foten för lapptäckssöm.

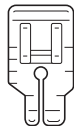

3 Välj stygn.

Nr	1-30
Söm	

- Mer information finns i "Tabell över söminställningar" på sida 45.

4 Se till att markeringen på den övre kanten av 1/4-tums foten för lapptäckssöm är i linje med den övre kanten av tyget.

Se till att den högra kanten av tyget är i linje med den högra kanten av den smala delen av 1/4-tums foten för lapptäckssöm.

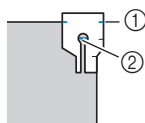

- ① Markeringen på 1/4-tums foten för lapptäckssöm
- ② Början av sömmen

För att sy en stickning 1/8 tum från en sömsmån, se till att den vänstra kanten av den smala delen av 1/4-tums foten för lapptäckssöm är i linje med sömsmånen.

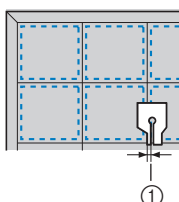

- ① Söm (3,2 mm (1/8 tum))

5 Börja sy.

6 Stanna maskinen när du har nått slutet på sömmen.

Sy tills markeringen vid den nedre kanten på 1/4-tums foten för lapptäckssöm är i linje med tygets nedre kant.

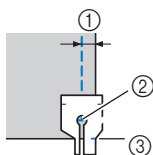

- ① 6,4mm (1/4 tum)
- ② Slutet på sömmen
- ③ Markeringen på 1/4-tums foten för lapptäckssöm

■ Kviltning

När du lägger vadd mellan det översta och nedersta tyglaget kallas det "kviltning". Man kan kvilta enkelt med hjälp av övermataren\* och kviltningstyrning\*.

\* Artiklar som säljs separat. Kontakta en auktoriserad Brother-återförsäljare.

💡 OBS

- Trä nålen manuellt när du använder övermataren eller sätt fast övermataren efter du har trätt nålen med hjälp av nålträdningsfunktionen.
- Använd en 90/14 symaskinsnål, standard för hemmabruk när du kviltar.
- När du syr med övermataren, sy i en hastighet mellan långsamt och medium.
- När du använder övermataren ska du provsy på en tygbit som ska användas i projektet.

1 Träckla det tyg som ska sys.

2 Ta bort pressarfoten och pressarfotshållaren.

- Mer information finns i "Ta bort och sätta fast pressarfotshållaren" på sida 31.

3 Haka i övermatarens gaffel på klämskraven.

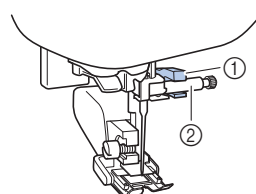

- ① Anslutningsgaffel
- ② Nålklämskrav

4 Fäll ned pressarfotsspaken och dra åt pressarfotshållarens skruv med skruvmejseln.

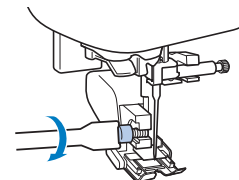



⚠️ VAR FÖRSIKTIG

- Se till att dra åt skruvarna ordentligt med skruvmejseln, annars kan nålen slå i pressarfoten. Nålen kan då gå av och möjligtvis orsaka skada.

💡 OBS

- Innan du börjar sy, vrid handhjulet långsamt mot dig (moturs) och kontrollera att nålen inte rör vid pressarfoten.

**5** Välj en söm.

Nr	1-04	1-33
Söm		

- Mer information finns i "Tabell över söminställningar" på sida 45.

**6** Placera en hand på vardera sidan om pressarfoten, och styr tyget jämnt medan du syr.

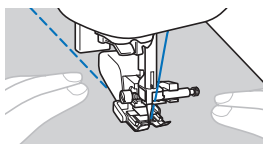

Använda kviltningsstyrningen (säljs separat för vissa modeller)

Använd kviltningsstyrningen för att sy parallella sömmar med jämna avstånd.

**1** Sätt i kviltningsstyrningens skaft i hålet på baksidan av övermataren eller pressarfotshållaren.

Övermatare

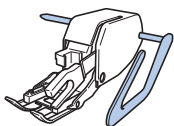

Pressarfotshållare

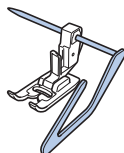

**2** Ställ in skaftet på kviltningsstyrning så att den hamnar i linje med den tidigare sydda sömmen.

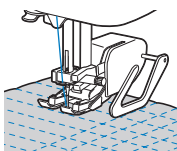

**■ Frihandskviltning**

Vi rekommenderar att du sätter fast fotpedalen och syr med en jämn hastighet. Du kan justera syhastigheten med reglaget för hastighetskontroll på maskinen.

**⚠ VAR FÖRSIKTIG**

- Med kviltning i friarmsläget styr du tygets matningshastighet så att det matchar syhastigheten. Om tyget flyttas snabbare än syhastigheten, kan nålen gå av och orsaka skada.

Använda öppen kviltningsfot "O" för friarmsläge eller kviltningsfot.

Öppen kviltningsfot "O" för friarmsläge eller kviltningsfoten används för frihandskviltning med sicksack eller dekorativa sömmar eller frihandskviltning av raka linjer på tyg med en ojämn tjocklek.

Öppen kviltningsfot "O" för friarmsläge

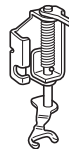

Kviltningsfot

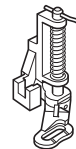

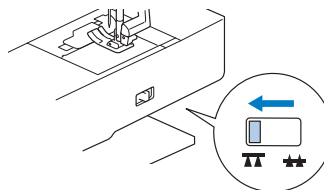

**1** Skjut matarlägesomkopplaren som finns på baksidan av maskinen på basen till  (åt vänster sett bakifrån på maskinen).



→ Matarna sänks ned.

**2** Välj en söm.

Nr	1-04	1-33
Söm		

- Mer information finns i "Tabell över söminställningar" på sida 45.

**3** Ta bort pressarfotshållaren.

- Mer information finns i "Ta bort och sätta fast pressarfotshållaren" på sida 31.

**4** Fäst kviltningsfoten genom att placera stiftet på kviltningsfoten ovanför nålklämsskruven och rikta den nedre vänstra delen av kviltningsfoten och pressarstäng.

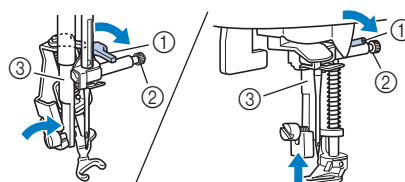

- ① Stift
- ② Nålklämsskruv
- ③ Pressarstäng

**⚠ OBS**

- Kontrollera att kviltningsfoten inte lutar.

- 5 Håll kviltningssöten på plats med höger hand och dra åt pressarfotshållarens skruv med skruvmejseln i vänster hand.

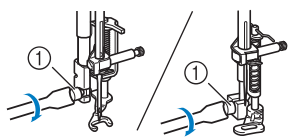

① Pressarfotshållarens skruv

## ! VAR FÖRSIKTIG

- Var noga med att dra åt skruvarna med den medföljande skruvmejseln. Annars kan nålen slå i kviltningssöten. Nålen kan då gå av och möjligtvis orsaka skada.

- 6 Använd båda händerna för att hålla tyget spänt och flytta sedan tyget i en jämn takt för att sy enhetliga stygn på ungefär 2,0 mm – 2,5 mm (ca 1/16 tum – 3/32 tum).

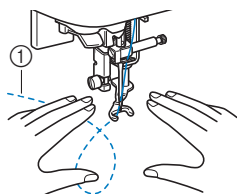

① Söm

- 7 När du slutat sy, för matarlägesomkopplaren till **▲▲** (åt höger sett bakifrån på maskinen) och vrid handhjulet för att höja matarna.

## ■ Plattsömad med syhastighetsreglaget

En dekorativ söm kan sys genom att ändra stygnbredden på en plattsöm. Om symaskinen är inställd så att stygnbredden kan ändras genom att använda syhastighetsreglaget, kan stygnbredden enkelt ändras. När denna funktion ställs in måste fotpedalen användas för att sy.

- 1 Anslut fotpedalen.
- 2 Sätt på sicksackspressarfot "J".
- 3 Tryck på  och ställ in [Breddstyrning] (sida 1 på inställningsskärmen) på [ON].



→ Maskinen är nu inställd så att stygnbredden kan styras med syhastighetsreglaget. Skärmen visas som visat nedan.



- 4 Välj stygn.

Nr	1-33
Söm	

- Mer information finns i "Tabell över söminställningar" på sida 45.

### Anmärkning

- Även om resultatet varierar beroende på typen av tyg och tjockleken på tråden som används ska du för bästa resultat, ändra stygnlängden mellan 0,3 och 0,5 mm (1/64 och 1/32 tum).

- 5 Ändra stygnbredden med syhastighetsreglaget under tiden du syr.

- Justera syhastigheten med fotpedalen.

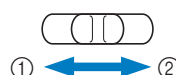

- ① Smalare  
② Bredare

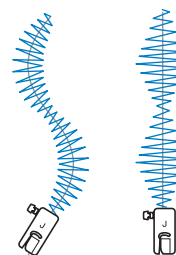

- 6 När du har sytt klart, ställ tillbaks [Breddstyrning] på [OFF].

## Andra sömnadsapplikationer

### ■ Sy resårband

När du syr på resårband på manschetten eller linningen på ett plagg, blir slutformatet lika långt som det utsträckta resårbandet. Därför är det viktigt att du väljer rätt längd på resårbandet.

#### 1 Nåla fast resårbandet på tygets avigsida.

Nåla fast resårbandet på tyget på några ställen för att se till att bandet är jämnt utplacerat på tyget.

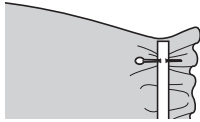

#### 2 Sätt på sicksackspressarfot "J".

#### 3 Välj en söm.

Nr	1-13	1-14	2-14
Söm			

- Mer information finns i "Tabell över söminställningar" på sida 45.

#### 4 Sy på resårbandet på tyget samtidigt som du sträcker det så att det blir lika långt som tyget.

Dra i tyget vid nålen närmast framför pressarfoten med högra handen, samtidigt som du drar i tyget bakom pressarfoten med vänstra handen.

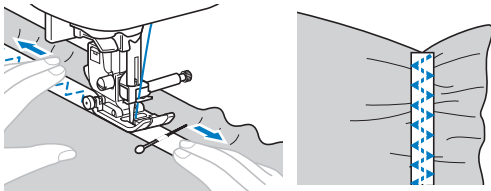

## ⚠ VAR FÖRSIKTIG

- När du syr, kontrollera att nålen inte rör vid något stift, eftersom den då kan brytas av och orsaka skada.

### ■ Förstärkningsstygn

Använd förstärkningsstygn för att förstärka ställen som utsätts för påfrestningar, som hörn på fickor och öppningar. Som exempel finns anvisningarna för hur man syr förstärkningar vid hörn på fickor nedan.



#### 1 Bestäm önskad längd på förstärkningen.

Ställ in knappstyrningen på knapphålsfot "A" i önskad längd. (Avståndet mellan märkena på pressarfotsskalan är 5 mm (3/16 tum).)

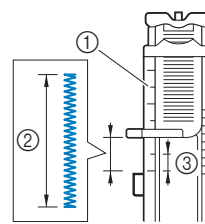

- ① Pressarfotsskala
- ② Förstärkningens längd
- ③ 5 mm (3/16 tum)

#### 2 Sätt i knapphålsfot "A".

Placera övertråden under pressarfoten genom att dra tråden genom hålet i pressarfoten innan du sätter på knapphålsfot "A".

#### 3 Välj stygn.

Nr	4-13
Söm	

- Mer information finns i "Tabell över söminställningar" på sida 45.

#### 4 Placera tyget med fickans öppning mot dig, och fäll ned pressarfotsspaken så att nålen går i 2 mm (1/16 tum) framför fickans öppning.

- ① 2 mm (1/16 tum)

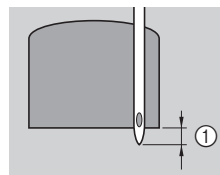

#### 5 Dra ned knapphålsfotsspaken så långt det går.

#### 6 Håll försiktigt övertrådens ände i vänstra handen, och börja sedan sy.

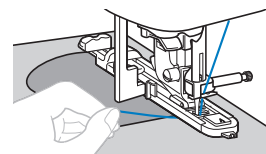

#### 7 När du har sytt klart, höj pressarfotsspaken, ta bort tyget och skär sedan av trådarna.

#### 8 Höj knapphålsfotsspaken till ursprungsläget.

## ■ Stoppning

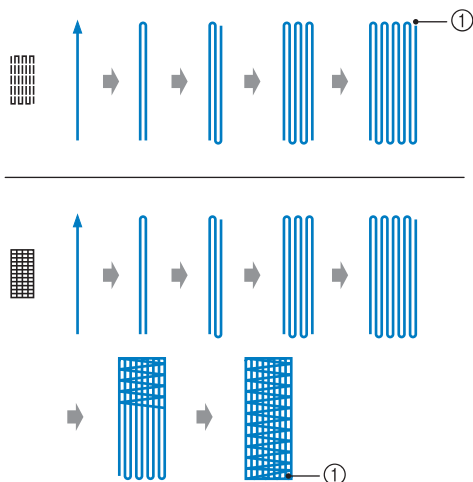

① Förstärkningsöm

### 1 Bestäm önskad längd på stoppningen.

Ställ in knappstyrningen på knapphålsfot "A" i önskad längd. (Avståndet mellan märkena på pressarfotsskalan är 5 mm (3/16 tum).)

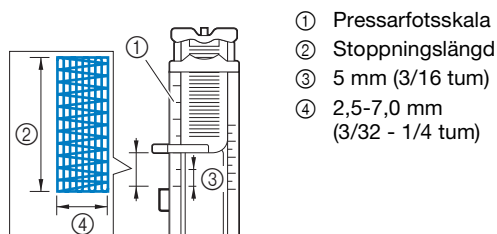

- ① Pressarfotsskala
- ② Stoppningslängd
- ③ 5 mm (3/16 tum)
- ④ 2,5-7,0 mm (3/32 - 1/4 tum)

→ När du slutat sy, syr maskinen automatiskt förstärkningsstygn och stannar sedan.

### 2 Sätt i knapphålsfot "A".

Placera övertråden under pressarfoten genom att dra tråden genom hålet i pressarfoten innan du sätter på knapphålsfot "A".

### 3 Välj en söm.

Nr	4-11	4-12
Söm		

- Mer information finns i "Tabell över söminställningar" på sida 45.

### 4 Läg tyget så att nålen är 2 mm (1/16 tum) framför området som ska stoppas och fäll sedan ned pressarfoten.

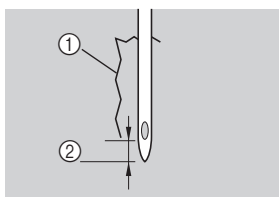

- ① Hål
- ② 2 mm (1/16 tum)

### 5 Dra ned knapphålsfotspaken så långt det går.

### 6 Håll försiktigt övertrådens ände i vänstra handen, och börja sedan sy.

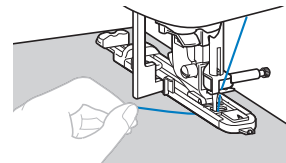

### 7 När du har sytt klart, höj pressarfotspaken, ta bort tyget och skär sedan av trådarna.

### 8 Höj knapphålsfotspaken till ursprungsläget.

## ■ Öljettsömnad

Man kan sy öljetter, som på skärp.

### 1 Sätt i monogramfot "N".

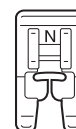

### 2 Välj stygn.

Nr	4-15
Söm	

- Mer information finns i "Tabell över söminställningar" på sida 45.

### 3 Justera antingen stygnbredden eller stygnlängden för att välja önskat öljetformat.

- För information, se "Ställa in stygnbredd" på sida 39 och "Ställa in stygnlängd" på sida 39.

### 4 Fäll ned nålen i tyget när du börjar sy och fäll sedan ned pressarfotspaken.

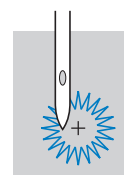

### 5 Börja sy.

→ När du slutat sy, syr maskinen automatiskt förstärkningsstygn och stannar sedan.

**6 Ta bort tyget, använd hålstansen för att göra hål i mitten av öljetten.**

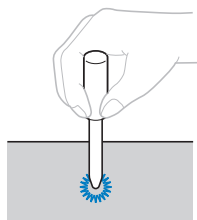

- När du använder hålstansen, placera tjockt papper eller något annat skyddsark under tyget innan du stansar hål i tyget.

**Sticksöm**

Att sy med ett utrymme mellan kanterna på två tygstycken kallas att "sy sticksöm". Det används på blusar och barnkläder. Denna söm blir mer dekorativ om man använder tjockare tråd.

**1 Använd ett strykjärn för att vika de båda tygstyckena längs deras sömmar.**

**2 Träckla ihop de båda tygstyckena, med ett mellanrum på cirka 4 mm (3/16 tum), på tunt papper eller ett ark vattenlöslig förstärkning.**

Det blir lättare att sy om du ritar en linje i mitten av tunt papper eller vattenlöslig förstärkning.

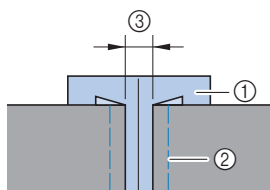

- ① Tunt papper eller vattenlöslig förstärkning
- ② Träckelsöm
- ③ 4 mm (3/16 tum)

**3 Sätt på sicksackspressarfot "J".**

**4 Välj en söm.**

Nr	2-12	2-13
Söm		

- Mer information finns i "Tabell över söminställningar" på sida 45.

**5 Ställ in stygnbredden på 7,0 mm (1/4 tum).**

**6 Sy med pressarfotets mitt längs mitten på de båda tygstyckena.**

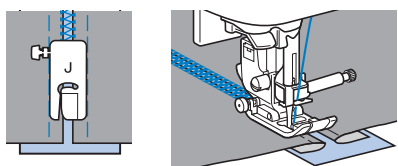

**7 När du slutat sy, ta bort pappret.**

**Langettsöm**

Den vågformade, upprepade sömmen som ser ut som snäckskal kallas "langettsöm". Den används på bluskragar och för att dekorera kanterna på arbetet.

**1 Sätt i monogramfot "N".**

**2 Välj stygn.**

Nr	2-06
Söm	

- Mer information finns i "Tabell över söminställningar" på sida 45.

**3 Sy längs kanten på tyget. Kontrollera att du inte syr direkt på kanten av tyget.**

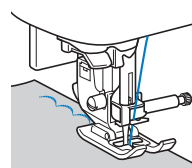

**4 Klipp längs kanterna.**

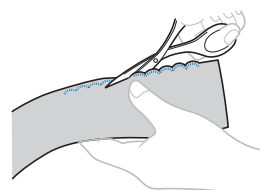

- Var noggrann så att du inte klipper i sömmen.

**Smocking**

Den dekorativa söm som skapas när man syr eller broderar över rynkor kallas "smock". Den används för att dekorera blusliv och manschetter. Smocksömmen ger tyget struktur och elasticitet.

**1 Sätt på sicksackspressarfot "J".**

**2 Välj raksöm, ställ in stygnlängden på 4,0 mm (3/16 tum) och lossa trådspänningen.**

**3 Sy parallella sömmar med intervall om 1 cm (3/8 tum) och dra i undertrådarna för att skapa rynkor.**

Släta ut rynkorna genom att stryka dem.

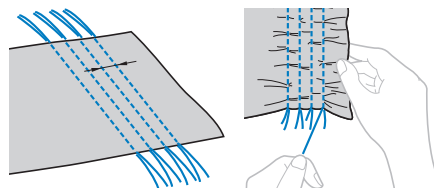

#### 4 Välj en söm.

Nr	2-11	2-12	2-13
Söm			

- Mer information finns i "Tabell över söminställningar" på sida 45.

#### 5 Sy mellan raksömmarna och dra ut trådarna för de raka stygnen.

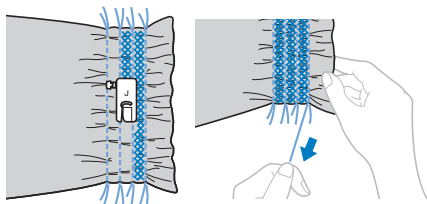

#### ■ Snäcksöm

Rynkorna som ser ut som snäckor kallas för "snäcksöm". De används för att dekorera kantband, blusliv eller manschetter gjort av tunt material.

#### 1 Rita jämnt fördelade linjer och vik sedan tyget längs linjerna.

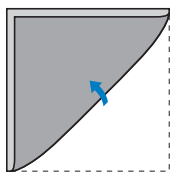

#### 2 Sätt på sicksackspressarfot "J".

#### 3 Välj en söm och öka sedan trådspänningen.

Nr	2-05
Söm	

- Mer information finns i "Tabell över söminställningar" på sida 45.

#### 4 Sy så att nålen hamnar strax utanför kanten på tyget.

En vikning åt gången, fortsätt att vika tyget längs med linjen och sy sedan.

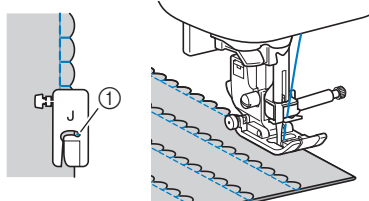

① Nålens islagspunkt

#### 5 När du slutat sy, ta bort tyget. Vik upp tyget och stryk sedan vecken mot ena sidan.

#### ■ Foga samman

Man kan sy dekorativ fällsöm över sömsmånen på sammanfogade tygstycken. Detta används när man gör toktäcken.

#### 1 Sätt på sicksackspressarfot "J".

#### 2 Sy ihop de båda tygstyckenas rätsidor, och vik sedan ut sömsmånen.

#### 3 Välj en söm.

Nr	2-08	2-09	2-10
Söm			

- Mer information finns i "Tabell över söminställningar" på sida 45.

#### 4 Vänd på tyget så att rätsidan kommer uppåt, och sy sedan över sömmen med pressarfotens mitt i linje med sömmen.

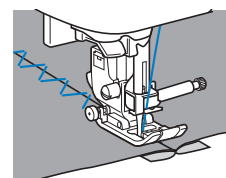

#### ■ Sömnad i flera riktningar (raka sömmar och sicksacksömmar)

Använd dessa sömmar för att fästa lappar eller emblem på byxben, skjortärmar osv.

Nr	5-01	5-02	5-03	5-04
Söm				
Nr	5-05	5-06	5-07	5-08
Söm				

- Mer information finns i "Tabell över söminställningar" på sida 45.

Sätt i det rörformade tyget på friarmen och sy sedan i den ordning som visas på bilden.

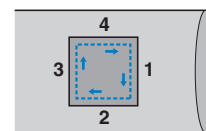

#### 1 Ta bort arbetsbordet.

#### 2 Sätt i monogramfot "N".

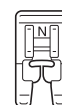

#### 3 Välj söm ↓↓.

- 4** Fäll ned nålen i tyget där du börjar sömmen och börja sedan sy.  
Fäll ned nålen i det övre högra hörnet.

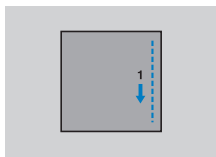

→ Tyget matas som vanligt mot maskinens baksida.

- 5** När du har sytt till hörnet stannas du maskinen och väljer sedan söm ←.

- 6** Börja sy.

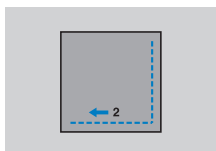

→ Tyget matas till höger.

- 7** När du har sytt till hörnet stannas du maskinen och väljer sedan söm ↑.

- 8** Börja sy.

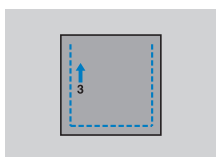

→ Tyget matas framåt.

- 9** När du har sytt till hörnet stannas du maskinen och väljer sedan söm →.

- 10** Börja sy.

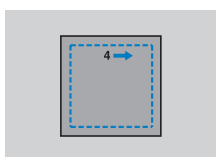

→ Tyget matas till vänster.

- 11** När du har sytt till hörnet stannas du maskinen och väljer sedan söm ↓ igen.

- 12** Sy 3-5 stygn över startstygnen och stanna sedan.

### Anmärkning

- Tygets matningsriktning skiljer sig åt beroende på vilken söm som du väljer. Se till att styra tyget medan maskinen syr.

### ■ Använda tvillingnålen

Med tvillingnålen kan du sy två parallella linjer av samma stygn med två olika trådar. Båda övertrådarna ska ha samma tjocklek och kvalitet.

## VIKTIGT

- Använd endast tvillingnålen (2/11-nålen) och använd aldrig nålträdaren med tvillingnålen. Annars kan nålen gå av eller så kan maskinen skadas.

- 1** Tryck på  och sätt fast tvillingnålen.

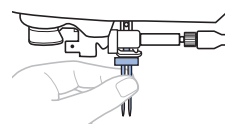

- Mer information om hur du sätter fast en nål finns i "Byta nålen" på sida 29.

- 2** Trä övertråden bakom nålstångens trådledare.

- Mer information finns i steg **1** genom **9** av "Så här trär du övertråden" på sida 25.

- 3** Trä den vänstra nålen med den första övertråden manuellt.

Dra tråden genom nålsögat framifrån.

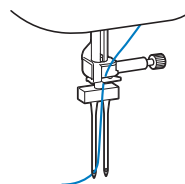

- 4** Sätt det horisontella trådrullsstativet på pinnen.

För in trådrullsstativet så att det är vinkelrätt mot pinnen.

**1** Pinne

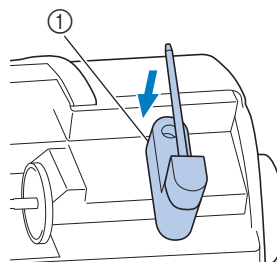

- 5** Vrid trådrullsstativet åt vänster så att det är horisontellt.

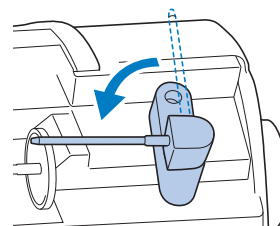



## 6 Placera övertrådsrullen för nålen på höger sida på trådrollsstativet och fäst den sedan med spolkåpan.

Tråden bör rullas av från framsidan på botten av spolen.

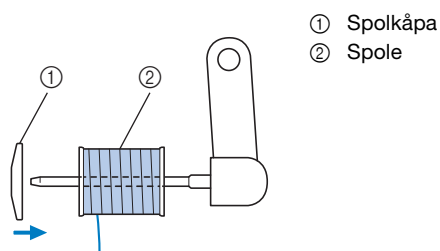

## 7 Trä övertråden på samma sätt som övertråden för den vänstra sidan trädde.

## 8 Utan att föra tråden genom nålstångens trådledare ska du manuellt trä den högra nålen.

För tråden genom nålsögat framifrån och bakåt.

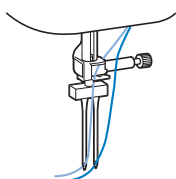

## 9 Sätt på sicksackspressarfot "J".

- Mer information om hur du byter pressarfot finns i "Byta pressarfoten" på sida 30.

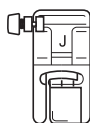

### OBS

- Var noga med att endast använda sicksackspressarfoten "J" tillsammans med tvillingnålen. Om sömmen blir hoptryckt ska du använda monogramfot "N" eller förstärkningsmaterialet.

## 10 Tryck på för att låsa upp alla knappar.

## 11 Tryck på och ställ in [Dubbelnål] (sida 1 på inställningsskärmen) på [ON] och tryck på .

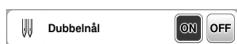

## VAR FÖRSIKTIG

- När du använder tvillingnålen ska du se till att välja inställningen för tvillingnål, annars kan nålen gå av och orsaka skador.

## 12 Välj en söm.

- Se "Tabell över söminställningar" på sida 45 för stygn som använder en tvillingnål. Du kan också sy med tvillingnål när du väljer en 7 mm plattsöm. Använd i så fall sicksackspressarfot "J".

## VAR FÖRSIKTIG

- När du använder tvillingnålen ska du se till att välja en lämplig söm, annars kan nålen gå av och orsaka skador.

## 13 Börja sy.



## VAR FÖRSIKTIG

- Försök inte att vrida tyget när tvillingnålen är nere i tyget, annars kan nålen brytas av och orsaka skada eller skada din maskin.

## Skapa stegsömmar

Du kan använda knapparna   för att skapa en stegeffekt.

Sömmar som sys så att de skapar en stegeffekt kallas stegsömmar.

Tryck på dessa knappar för att flytta sömmen till vänster eller höger med en halv sömbredd.

### Exempel:



## 1 Tryck på .

## 2 Välj en söm.

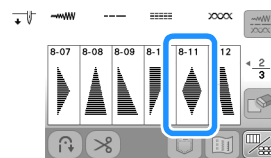

- 3 Tryck på för att visa redigeringskärmen och tryck sedan på .

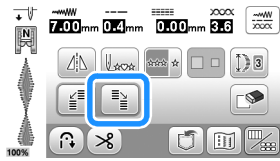

→ Nästa söm flyttas till höger.



- 4 Tryck på för att visa föregående skärm och välj samma söm igen.

- 5 Tryck på för att visa redigeringskärmen och tryck sedan på .



→ Nästa söm flyttas till vänster.



- 6 Tryck på .

→ Den angivna sömnen upprepas.

## Göra justeringar

Din söm kan ibland bli dålig, beroende på typ och tjocklek på tyget, stabiliseringsmaterial som används, syhastighet, osv. Om sömnaden inte blir bra, provsy under samma förhållanden som den riktiga sömnaden och justera sömmen enligt nedan. Gör justeringar för varje söm individuellt om sömmen inte blir bra och du har gjort justeringar enligt sömmarna nedan.

### Anmärkning

- Den här justeringen kan göras på (1-35 Lapptäcksarbeten), (4-15 Öljettsöm) och sömmar från följande kategorier.

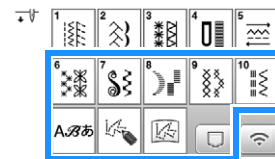

- 1 Tryck och välj (6-36).

- 2 Fäst monogramfot "N" och sy sömmen.

### OBS

- Se till att använda monogramfot "N". Justeringar kanske inte görs på rätt sätt med någon annan pressarfot.

- 3 Jämför den färdiga sömmen med bilden på den korrekta sömmen nedan.

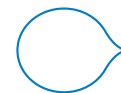

- 4 Tryck på och justera sedan sömmen med [Finjustera vert.] eller [Finjustera horis.]. (sida 1 på skärmen Inställningar)

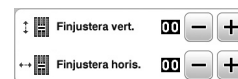

- Om sömmen är hoptryckt:

Tryck på i [Finjustera vert.]-displayen.

→ Det visade värdet ökar varje gång du trycker på knappen och sömmen blir längre.

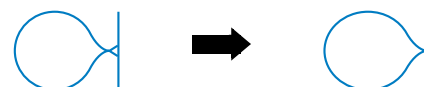

□ **Om det finns mellanrum i sömmen:**

Tryck på  i [Finjustera vert.]-displayen.

→ Det visade värdet minskar varje gång du trycker på knappen och sömmen blir kortare.

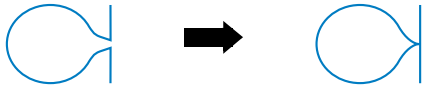

□ **Om sömmen är skev åt vänster:**

Tryck på  i [Finjustera horis.]-displayen.

→ Det visade värdet ökar varje gång du trycker på knappen och sömmen flyttas till höger.

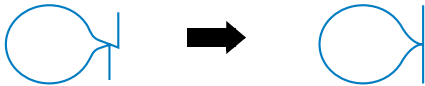

□ **Om sömmen är skev åt höger:**

Tryck på  i [Finjustera horis.]-displayen.

→ Det visade värdet minskar varje gång du trycker på knappen och sömmen flyttas till vänster.

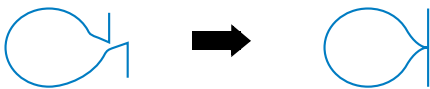

**5** **Sy sömmen igen.**

- Gör justeringar igen om sömmen fortfarande blir dålig. Justera tills sömmen blir bra.

**6** Tryck på  för att återgå till den ursprungliga skärmen.

## Använda minnesfunktionen

### Spara sömmar

Du kan spara sömmar som du har anpassat i maskinens minne eller på USB-minnet.

 **OBS**

- Stäng inte av huvudströmmen till OFF när [Sparar...] -skärmen visas. Sömmen som du sparar kommer att försvinna.

**1** Tryck på .

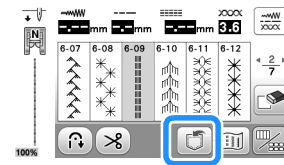

**2** Om du vill spara sömmar på ett USB-minne sätter du i USB-minnet direkt i USB-porten i maskinen.

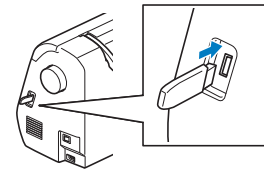

**3** Tryck på önskad destination för att börja spara.

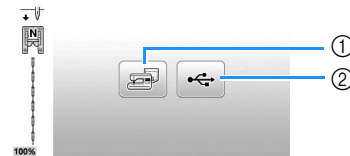

- ① Spara i maskinminnet.
- ② Spara på USB-minnet.  
Sömmen sparas i en mapp med namnet "bPocket".

## Hämta sömmar

Hämta sömmar som lagrats i maskinens minne eller på ett USB-minne.

1 Om du vill importera sömmar från ett USB-minne sätter du i USB-minnet direkt i USB-porten på maskinen.

2 Tryck på .



3 Ange önskad destination.



- ① Hämta från maskinens minne.
- ② Hämta från ett USB-minne.

### Anmärkning

- Om sömmen som ska hämtas finns i en mapp på USB-minnet, tryck på knappen för den mappen. Tryck på  för att återgå till föregående skärm.

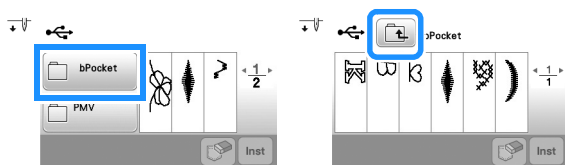

- Mapper i USB-minnet kan inte skapas med maskinen.

4 Välj önskad söm och tryck sedan på .

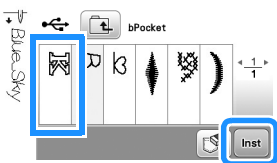

### Anmärkning

- När du trycker på  kommer vald söm att tas bort permanent.

## MY CUSTOM STITCH (MIN EGEN SÖM)

### Utforma en söm

Med hjälp av funktionen MY CUSTOM STITCH (MIN EGEN SÖM) kan du spara sömmar som du själv har skapat. Du kan också sy mönster som kombinerar MY CUSTOM STITCH (MIN EGEN SÖM) -mönster med inbyggda mönster (sida 33).

#### Anmärkning

- Sömmarna som du skapar med MY CUSTOM STITCH (MIN EGEN SÖM) kan vara högst 7 mm (cirka 9/32 tum) breda och 37 mm (cirka 1-1/3 tum) långa.

1 Rita ett mönster på rutnätet. Placera punkter där sömmen skär rutnätet, och anslut alla punkter med en linje.

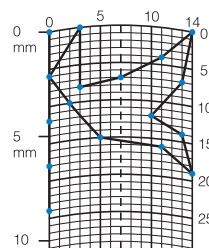

#### Anmärkning

- Förenkla mönstret så att det kan sys som en heldragen linje. För en snyggare söm avslutar du mönstret genom att skära av linjerna.



Om mönstret ska upprepas och anslutas ska startpunkten och slutpunkten på mönstret vara samma höjd.



2 Bestäm x- och y-koordinaterna för var och en av de markerade punkterna.

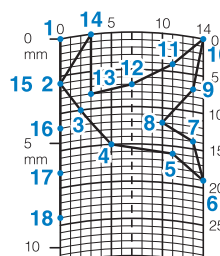

## MY CUSTOM STITCH (MIN EGEN SÖM) skärm

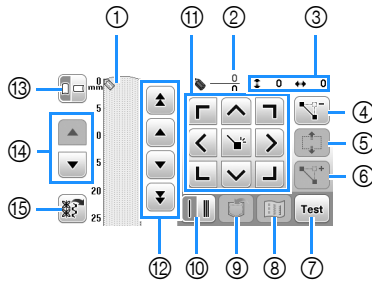

- ① Det här området visar den söm som skapas.
- ② Visar numret på det aktuella börvärdet över det totala antalet punkter i sömmen.
- ③ Visar y-koordinaten för över x-koordinaten för .

Nr	Display	Förklaring	Sida
	Knappnamn		
④		Tryck på den här knappen för att ta bort den valda punkten.	-
	Knappen peka/ta bort-läge		
⑤		Tryck på den här knappen för att gruppera ihop punkter och flytta ihop dem.	75
	Knappen Spärra och flytta		
⑥		Tryck på den här knappen för att infoga nya punkter i sömmönstret.	76
	Knappen Infoga		
⑦	Test	Tryck på den här knappen för att sy en provsöm.	-
	Knappen Prov		
⑧		Tryck på den här knappen för att visa en bild av sömmen.	-
	Bildknapp		
⑨		Tryck på den här knappen för att spara sömmen som skapas.	75
	MY CUSTOM STITCH (MIN EGEN SÖM) minnesknapp		
⑩		Tryck på den här knappen för att välja om en eller tre sömmar ska sys mellan två punkter.	75
	Knappen Enkel/trestegssöm		
⑪		Använd de här knapparna för att flytta  över visningsområdet, och tryck på inställningsknappen i mitten för att ställa in en punkt i sömnadsmönstret.	75
	Piltangenter och inställningsknappen		
⑫		Använd de här knapparna för att flytta  från punkt till punkt på sömmen eller till första eller sista punkten på sömmen.	75
	Knappen Punkt-till-punkt		
⑬		Tryck på den här knappen för att ändra riktningen av rutnätet.	-
	Knappen Rutnätets riktning		
⑭		Tryck på den här knappen för att bläddra i rutnätet.	-
	Knappen Bläddra sida		
⑮		Tryck på den här knappen för att visa inbyggd provsöm som kan redigeras.	-
	Knapp för att hämta provsöm		

## Ingångspunkter

- 1 Tryck på .

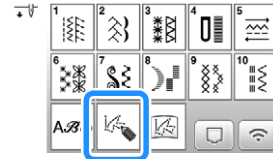

- 2 Använd för att flytta till koordinaterna på första punkten i rutnätet.

Tryck på för att lägga till punkten som angetts av .

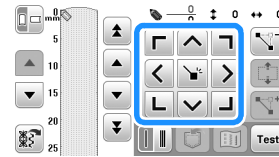

- 3 Välj om en enkelsöm eller trestegssöm ska sys mellan de två första punkterna.

- Om du vill sy trestegssöm, trycker du på knappen så att den visas som .

- 4 Upprepa stegen för varje punkt som du har ritat i rutnätet tills mönstret ritas på skärmen som en heldragen linje.

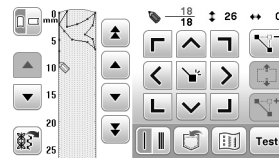

- 5 När du har angett sömdata trycker du på för att spara sömmen.

## Flytta en punkt

- 1 Tryck på eller för att flytta till den punkt som du vill flytta.

- 2 Använd för att flytta punkten.

## Flytta en del av eller hela mönstret

- 1 Tryck på eller för att flytta till den första punkten i avsnittet som du vill flytta.

- 2 Tryck på .

→ Den valda punkten och alla punkter som har angetts efteråt väljs.

- 3 Tryck på  eller  för att flytta avsnittet och tryck på .

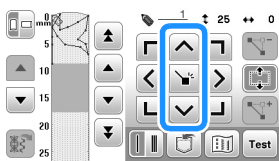

→ Avsnittet kommer att flyttas.

### ■ Infoga nya punkter

- 1 Tryck på  eller  för att flytta  till en plats på mönstret där du vill lägga till en ny punkt.

- 2 Tryck på  för att infoga en ny punkt.

- 3 Använd  för att flytta punkten.

### ■ Hämta sparade sömmar

- 1 Tryck på  för att välja platsen för sömmen som ska hämtas.



- 2 Välj sömmen.

- 3 Tryck på  för att hämta sömmen.

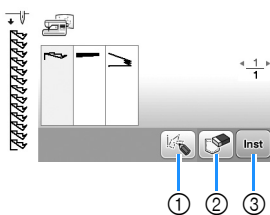

- ① Redigera sömmen.
- ② Ta bort sömmen.
- ③ Hämta sömmen.

# Kapitel 4 BRODERI

## Förbereda broderi

Följ stegen nedan för att förbereda maskinen för brodering.

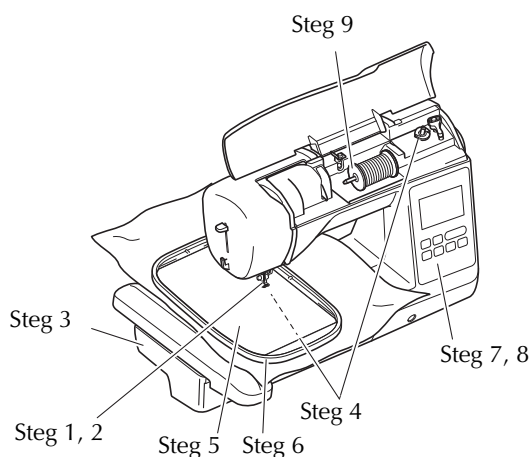

Steg nr	Syfte	Åtgärd	Sida
1	Sätta fast pressarfoten	Sätta fast broderifot "Q".	77
2	Kontrollera nålen	Använd nål 75/11 för broderier.	29
3	Sätta fast broderenheten	Sätta fast broderenheten.	78
4	Sätta i undertråden	Spola upp undertråd för brodyr på en spole och sätt på plats.	21
5	Förbereda tyget	Fäst ett förstärkningsmaterial på tyget och sätt det i en broderram.	80
6	Sätta fast broderramen	Sätt fast broderramen i broderenheten.	82
7	Välj mönster	Välj ett brodermönster.	84
8	Kontrollera mönstret	Kontrollera och justera storleken och läget på broderiet.	87
9	Trå brodertråden	Trå brodertråden enligt mönstret.	88

## Sätta fast broderifoten

### ⚠ VAR FÖRSIKTIG

- Var noga med att använda broderifoten när du broderar. Om en annan pressarfot används kan nålen slå i pressarfoten. Nålen kan då gå av och möjligtvis orsaka skada.

- Tryck på (knapp för nållägesval) för att höja nålen.
- Tryck på .  
→ Skärmen ändras och alla knappar och funktionsknapparna är låsta (utom ).
- Ta bort pressarfoten och pressarfotshållaren.
  - Mer information finns i "Byta pressarfoten" på sida 30.

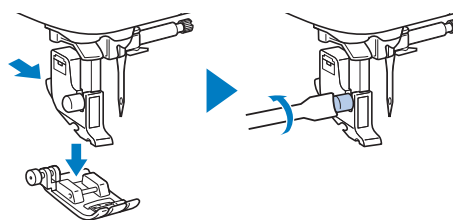

- Håll broderifoten "Q" med höger hand, enligt nedan.  
Håll broderifoten med pekfingeret lindat runt spaken på baksidan av foten.

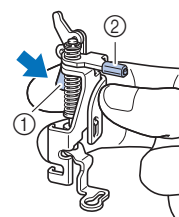

- Spak
- Broderfotsstäng

- 5** När du trycker in spaken på broderifoten "Q" med fingret ska du montera broderifoten ovanför nåklämsskruven.

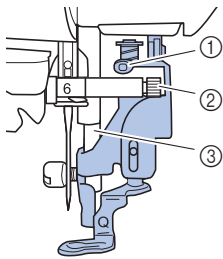

- ① Broderifotsstång
- ② Nåklämsskruv
- ③ Pressarstång

- 6** Fäst broderifoten "Q" med pressarfotshållarens skruv. Se till att broderifoten "Q" är lodrät.

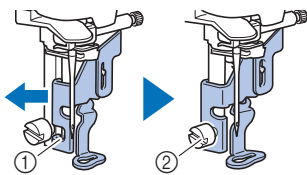

- ① Monteringspår
- ② Pressarfotshållarens skruv

- 7** Håll broderifoten på plats med höger hand och dra åt pressarfotshållarens skruv med skruvmejseln i vänster hand.

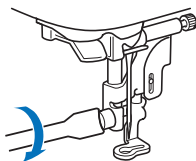

## ⚠ VAR FÖRSIKTIG

- Använd den medföljande skruvmejseln och dra åt skruven på broderifoten ordentligt. Om skruven är lös kan nålen slå i pressarfoten. Nålen kan då gå av och möjligtvis orsaka skada.

- 8** Tryck på  för att låsa upp alla knappar.

## Sätta fast broderenheten

### VIKTIGT

- Var noga med att stänga av maskinen innan du sätter på broderenheten. Annars kan maskinen skadas.
- Håll händer och främmande föremål borta från brodervagnen och -ramen när de rör sig. Annars kan felfunktion eller skada uppstå.

### ⚠ VAR FÖRSIKTIG

- Flytta inte på maskinen när broderenheten är fastsatt. Du kan tappa broderenheten och orsaka skada.

- 1** Stäng av symaskinen.

- 2** Dra av arbetsbordet åt vänster.

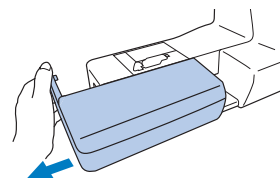

- 3** Skjut vingen på locket av anslutningsporten i riktning mot pilen för att öppna luckan.

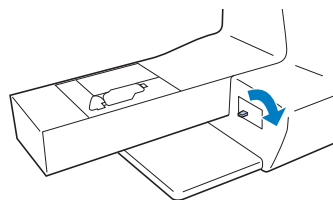

#### 💡 OBS

- Se till att stänga locket till broderenhetsporten när broderenheten inte används.



- 4 Sätt i brodererhetens kontakt i anslutningsporten tills den snäpper på plats.

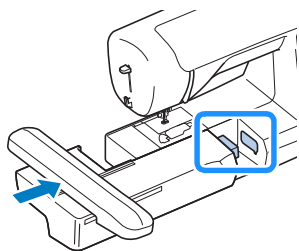

#### OBS

- Kontrollera att det inte finns något mellanrum mellan brodererheten och symmaskinen, annars kanske inte brodermönstret broderas korrekt.

## VIKTIGT

- Tryck inte på vagnen när du sätter fast den på maskinen, annars kan brodererheten skadas.
- Rör inte brodererhetens inre kontakt. Kontakten kan skadas vilket kan orsaka fel.
- Lyft inte upp brodervagnen och flytta den inte med våld. Det kan orsaka fel.

- 5 Slå på maskinen.

→ Ett meddelande visas på skärmen.

#### OBS

- Om [Startskärm] är inställd på [ON] på inställningsskärmen, ska du peka på skärmen för att följande meddelande ska visas.

- 6 Se till att inga föremål eller händer finns i närheten av brodererheten och tryck på **OK**.



→ Vagnen flyttas till sitt arbetsläge.

→ Skärmen för val av broderimönster visas.

#### Anmärkning

- Nyttosömmar kan inte väljas när brodererheten är fastsatt.

## Ta bort brodererheten

Se till att maskinen har stannat helt och följ instruktionerna nedan.

- 1 Ta bort broderramen.

- Mer information om hur du tar bort broderramen finns i "Ta bort broderramen" på sida 84.

- 2 Tryck på **☰**, och tryck sedan på **OK**.



→ Brodervagnen flyttas till ett läge där den kan förvaras.

- 3 Stäng av symmaskinen.

## VIKTIGT

- Stäng alltid av maskinen innan du tar bort brodererheten. Om du tar bort brodererheten när maskinen är på kan det orsaka fel.

- 4 Håll frigöringsknappen längst ned till vänster på brodererheten och dra långsamt brodererheten till vänster.

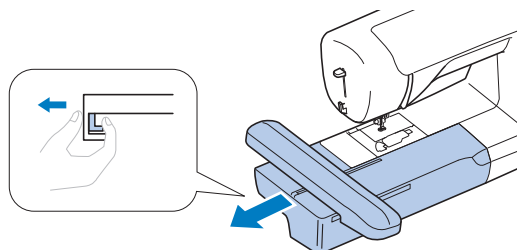

## Sy attraktiva avslutningar på broderier

Många faktorer påverkar om sömnaden av ett broderi blir lyckad. Att använda rätt förstärkningsmaterial (sida 80) och fästa tyget i broderramen (sida 81) är två avgörande faktorer som har nämnts tidigare. Det är också mycket viktigt att använda rätt nål och tråd. Se trådförklaringarna nedan.

### Tråden

<b>Övertråd</b>	Använd brodertråd som är avsedd för den här maskinen. Det är inte säkert att du får optimalt resultat med andra brodertrådar.
<b>Undertråd</b>	Använd den medföljande undertråden för brodyr med en trådtjocklek på 60 eller den rekommenderade undertråden för brodyr med en trådtjocklek på 60.

### OBS

- Placera inte föremål i broderramens rörelseområde. Ramen kan träffa föremålet vilket kan leda till att resultatet blir dåligt.
- Låt inte tyget hänga över kanten på bordet när du broderar på stora klädesplagg (särskilt kavajer och liknande tjocka tyger). I annat fall kan inte brodererheten röra sig fritt och det broderade mönstret kanske inte ser ut som förväntat.

### Spolkorg

Två typer av spolkapslar medföljer denna maskin. När du broderar, använd lämplig spolkorg beroende på vilken undertråd som kommer att användas. Se förklaringen av typer av spolkorgar nedan.

**Standardspolkorgen (rekommenderas för att sy och brodera med medföljande undertråd, trådtjocklek 60)**

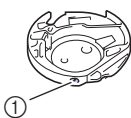

- ① Standardspolkorg  
(grön märkning på skruven)

Den standardspolkorg som ursprungligen är monterad på maskinen har en grön markering på spänningsjusteringsskruven. Vi rekommenderar att du använder den medföljande undertråden för brodyr med denna spolkorg. Justera inte spännskruven på spolkorgen med en grönmärkt skruv.

**Alternativ spolkorg (för förlindade undertrådar eller andra undertrådar för broderi)**

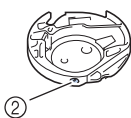

- ② Alternativ spolkorg  
(ingen färg på skruven)

Den alternativa spolkorgen utan färg på spänningsjusteringsskruven är inställd med hårdare spänning för broderier med undertrådar med olika

tjocklekar och en mängd broderimetoder. Denna spolkorg identifieras med en mörk markering på insidan av spolens hållighet. Spänningskruven på denna spole kan justeras vid behov. Mer information om justering av trådspänning finns i "Justera trådspänningen" på sida 90.

- Information om hur du tar ut spolkorgen finns i "Rengöra hylsan" på sida 103.

## Fästa tyget i broderramen

### VAR FÖRSIKTIG

- Använd tyg som är tunnare än 2 mm (ca 1/16 tum). Om du använder tjockare tyg än 2 mm (ca 1/16 tum) kan nålen gå av och möjligen orsaka.
- Använd alltid förstärkningsmaterial för broderi när du broderar på elastiskt, tunt eller grovvävt tyg, eller när du broderar på tyg som får mönstret att krympa. Annars kan nålen gå av och orsaka skador.

### Fästa förstärkningsmaterial (bakgrundsmaterial) med stryksida i tyget

Använd alltid förstärkningsmaterial för brodering så att resultatet blir bästa möjliga.

#### 1 Stryk på förstärkningsmaterialet på tygets avigsida.

- Använd ett förstärkningsark som är större än broderramen.

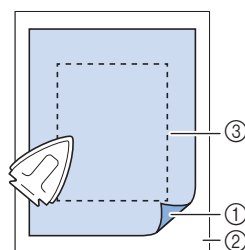

- ① Stryksida på förstärkningsmaterial  
② Tyg (avigsida)  
③ Storlek på broderram

### Anmärkning

- Använd förstärkningsmaterial som bas när du broderar små tygbitar som inte kan fästas på en broderram. När du har strukit på tyget på stabiliseringsmaterialet, fäst det i broderramen. Om det inte går att stryka på förstärkningsmaterialet på tyget, fäst det med en träckelsöm. Ta bort förstärkningsmaterialet noggrant när du har avslutat broderiet.

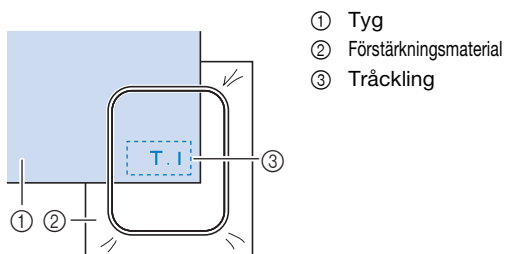

- När du broderar på tunna tyger, t.ex. organdi eller batist, eller luddiga tyger, t.ex. frotté eller manchester, ska du använda en vattenlöslig förstärkning (säljs separat) för bästa resultat. Den vattenlösliga förstärkningen löses upp helt i vatten vilket ger arbetet en snyggare finish.
- Om du syr i handdukar av tjock frotté rekommenderar vi att du placerar en vattenlöslig förstärkning på handdukens ovansida. Detta gör handduksytan jämnare och ger ett attraktivare broderi.
- När du använder tyg som inte kan strykas (som frotté eller material med öglor som töjs när de stryks) eller broderar på ett ställe som är svårt att stryka, placera då förstärkningsmaterialet under tyget utan att fästa det, placera sedan tyget och förstärkningsmaterialet i en broderram eller kontrollera med en auktoriserad Brother återförsäljare vilket förstärkningsmaterial som ska användas.

### ■ Sätta i tyget

## VAR FÖRSIKTIG

- Om du använder en för liten ram, kan pressarfoten slå i ramen under broderingen och orsaka skador eller skada maskinen.

### OBS

- Om tyget placeras för löst i broderramen blir brodermönstrets resultat dåligt. Sätt i tyget på ett jämnt underlag och dra försiktigt i tyget så att det ligger slätt i ramen. Var försiktig så att du inte snedvrider tyget i bågen.

- 1 **Lossa broderramens justerskruv och ta bort de inre och yttre ramarna, placera den yttre ramen på ett plant underlag.**

Separera den inre och yttre ramen genom att ta bort den inre ramen uppåt.

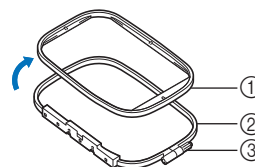

- 1 Inre ram
- 2 Yttre ram
- 3 Justerskruv

- 2 **Lägg tyget med förstärkningsmaterialet ovanpå den yttre ramen.**

Placera rätsidan av tyget uppåt.

- 3 **Tryck in den inre ramen från toppen av tyget.**

Rada upp  $\triangle$  på den inre ramen och  $\nabla$  på den yttre ramen.

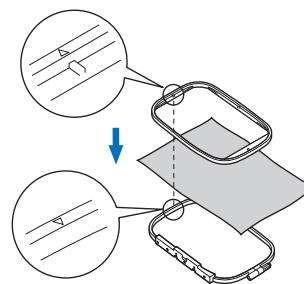

- 4 **Dra åt justerskruven för hand precis tillräckligt för att fästa tyget.**

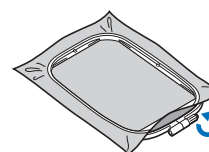

- 5 Ta försiktigt bort tyget från ramen utan att lossa justerskruven.

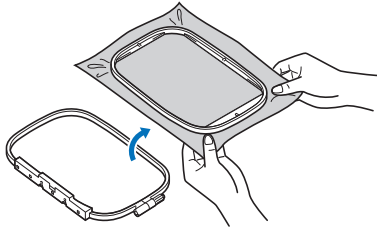

**Anmärkning**

- Denna försiktighetsåtgärd minskar risken för mönsterdistorsion vid brodering.

- 6 Tryck in den inre ramen från toppen av tyget igen, rada upp  $\triangle$  på den inre ramen och  $\nabla$  på den yttre ramen.

- Tryck in den inre ramen i den yttre ramen. Innan du börjar brodera, se till att de översta kanterna av de inre och yttre ramarna är uppriktade.

- 7 Dra åt justeringsskruven samtidigt som du med handen slätar ut tyg som sitter löst. Målet är att uppnå ett trumliknande ljud när du slår lätt på tyget.

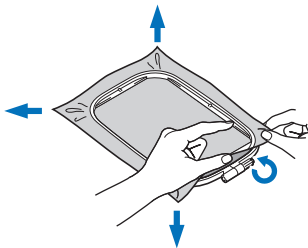

**Anmärkning**

- Du kan använda den medföljande skruvmejseln när du lossar eller drar åt ramens justeringsskruv.



**Använda broderarket**

När du vill brodera ett mönster på ett visst ställe, använd då både ett broderark och broderramen.

- 1 Markera med en krita stället på tyget där du vill brodera.

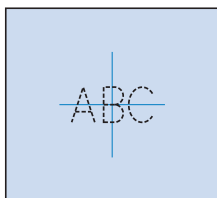

- 2 Sätt broderarket på den inre ramen.

- 3 Rikta märket på tyget mot baslinjen på broderarket.

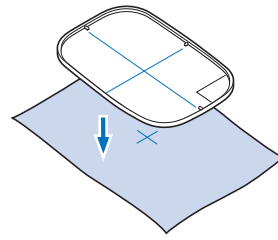

- 4 Placera den inre ramen med tyget på den yttre ramen och justera tyget om det behövs och rikta markeringarna på tyget mot broderarket.

- Mer information finns i sida 81.

- 5 Ta bort broderarket.

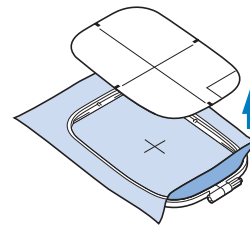

**Sätta fast broderramen**

**OBS**

- Spola på och sätt in spolen innan broderramen sätts fast och se till att använda den rekommenderade tråden. Kontrollera att det finns tillräckligt med tråd i spolen.

- 1 Höj pressarfoten med pressarfotsspaken.

- 2 Medan du håller lätt i spaken på ramhållaren till vänster riktar du upp de två stiften på broderramshållaren med fästena på ramen och trycker sedan in ramen i broderramshållaren tills du hör ett klick.

Håll spaken lite till vänster.

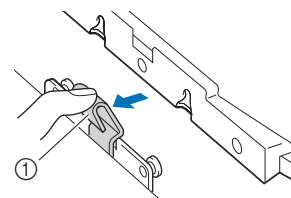

① Spak

Tryck ned det främre monteringsfästet över stiftet till det sitter på plats.

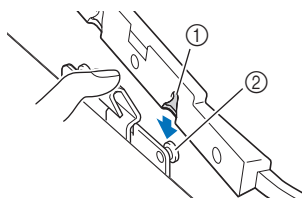

- ① Främre monteringsfäste
- ② Främre stift

Tryck ned det bakre monteringsfästet på stiftet.

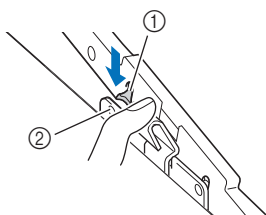

- ① Bakre monteringsfäste
- ② Bakre stift

## ⚠ OBS

- Se till att du för in båda stiften helt. Om bara ett av stiften sätts är det möjligt att mönstret inte sys som det ska.
- Se till att skåran på sidan av broderramen sitter säkert under spakens böjning.

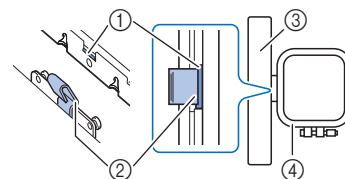

- ① Skåra på broderramen
- ② Böjning på spak
- ③ Vagn
- ④ Broderramen

Skåran (①) sitter säkert under spakens böjning (②).

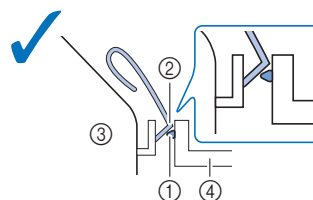

Skåran (①) sitter inte säkert under spakens böjning (②).

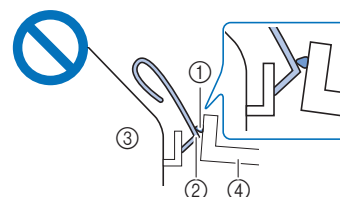

- ① Skåra på broderramen
- ② Böjning på spak
- ③ Vagn
- ④ Broderramen

## ⚠ VAR FÖRSIKTIG

- Passa in broderramen i broderramshållaren ordentligt. Annars kan pressarfoten träffa broderramen och orsaka skador.

## ■ Ta bort broderramen

1 Höj pressarfoten med pressarfotsspaken.

2 Medan du försiktigt trycker spaken för broderramshållaren till vänster lyfter du försiktigt upp baksidan och sedan framsidan av broderramen för att frigöra från stiften och ta sedan bort den.

Håll spaken lite till vänster.

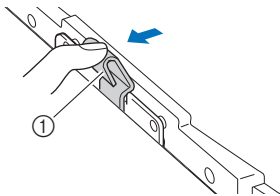

① Spak

Ta bort det bakre monteringsfästet från stiftet.

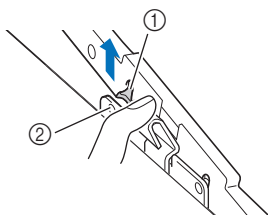

① Bakre monteringsfäste  
② Bakre stift

Ta bort det främre monteringsfästet från stiftet.

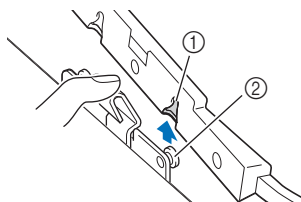

① Främre monteringsfäste  
② Främre stift

## ⚠ VAR FÖRSIKTIG

- Slå inte på nålen med ditt finger eller broderramen. Det kan leda till skada eller att nålen går sönder.

## Brodera

### ■ Information om upphovsrätt

De mönster som finns lagrade i symaskinen är endast avsedda för privat bruk. All offentlig eller kommersiell användning av mönster med upphovsrätt är en överträdelse enligt upphovsrättslagen och strängt förbjudet.

### ■ Typer av brodermönster

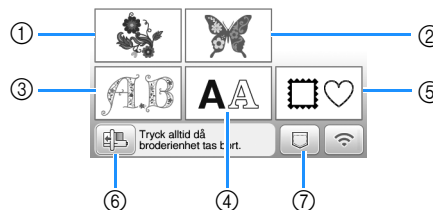

- ① Brodermönster
- ② Endast för Brother
- ③ Mönster med blomsterbokstäver
- ④ Monogrammönster
- ⑤ Rammönster
- ⑥ Tryck på den här knappen för att förvara broderienheten
- ⑦ Mönster som sparats i maskinens minne, mönster som sparats på USB-minnet eller mönster som överförts via ett trådlöst nätverk (sida 100).

- Se "Guide till broderimönster" för mer information om broderimönster för varje kategori.

### Välja ett brodermönster

1 Tryck på på skärmen för val av mönstertyp och tryck sedan på .

- Tryck på för att visa skärmbilden nedan om skärmen för val av mönstertyp inte visas.

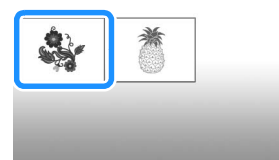

2 Tryck på eller för att visa det önskade mönstret på skärmen.

### 3 Välj önskat brodermönster och tryck sedan på **Inst.**

- Tillgängliga ramalternativ visas på skärmen.

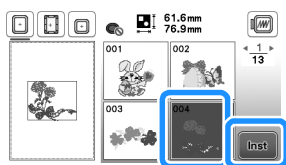

→ Mönsterredigeringskärmen visas.

### 4 Tryck på **Avsl. redig.**

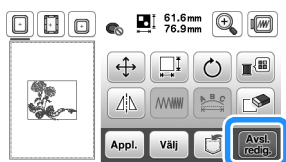

- Mer information om skärmen för att redigera mönster finns i "Redigera mönster (skärmen för mönsterredigering)" på sida 95. Du kan flytta mönstret, ändra storlek på mönstret och utföra flera andra redigeringsfunktioner.
- Du kan också flytta mönstret genom att dra i det med fingret.

→ Skärmen för broderinställningar visas.

### 5 Tryck på **Broderi.**

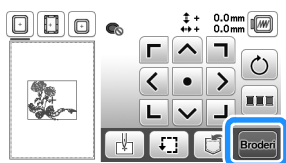

- Mer information om skärmen för broderinställningar finns i "Redigera mönster (Broderinställningsskärmen)" på sida 97.
- Bekräfta mönsterläget som ska broderas genom att hänvisa till "Kontrollera mönsterläget" på sida 87.

### Anmärkning

- Om [Identifieringsvy för broderarramhållare] i inställningsskärmen är inställd på [ON], kan mönstret redigeras på skärmen som om broderarramen är fastsatt.

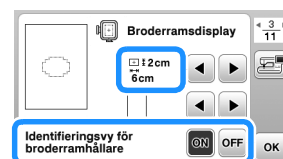

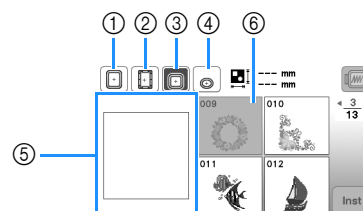

- Tryck på knappen för broderarram för att ändra ramstorleken.



- 18 cm × 13 cm (7 tum × 5 tum)
- 18 cm × 10 cm (7 tum × 4 tum) (Magnetram (säljs separat))
- 10 cm × 10 cm (4 tum × 4 tum) (säljs separat)
- 2 cm × 6 cm (1 tum × 2-1/2 tum) (säljs separat)
- Broderområdet visas enligt den valda ramen.
- Mönster som inte får plats i den valda ramen visas som skuggade och kan inte väljas.

Varje gång du trycker på knappen stängs [Identifieringsvy för broderarramhållare] [ON] eller [OFF].

 : [Identifieringsvy för broderarramhållare] är [ON].

 : [Identifieringsvy för broderarramhållare] är [OFF].

- Det finns tre storlekar på broderfältet för broderarramen (liten).

När [Identifieringsvy för broderarramhållare] är inställd på [ON] för broderarramen (liten), syns fältet för att ordna mönster enklare. Området utanför broderfältet har en annan bakgrundsfärg.

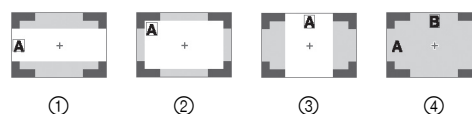

- 2 cm × 6 cm (cirka 1 tum (H) × 2-1/2 tum (B))
- 3 cm × 5 cm (cirka 1-1/8 tum (H) × 2 tum (B))
- 4 cm × 3 cm (cirka 1-1/2 tum (H) × 1-1/8 tum (B))
- Mönster ordnas utanför broderfältet.

## ■ Välja monogrammönster

- 1 Tryck på **AA**.
- 2 Tryck på knappen för teckensnittet du vill brodera.
- 3 Tryck på en flik för att visa önskad valskärm och skriv sedan in texten.

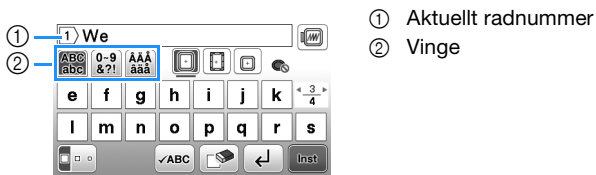

- För att ange ett mellanslag, tryck på **[ ]**.
- Tryck på **[ ]** när du har valt ett tecken och du vill ändra teckenstorleken. Storleken ändras varje gång du trycker på knappen, från stor till medelstor till liten. När du har ändrat teckenstorleken får alla tecken på samma rad den nya teckenstorleken.
- Tryck på **[ ]** för att radera om du gör ett misstag.
- Tryck på **[✓ABC]** för att kontrollera alla inmatade tecken, till exempel om det finns flera textrader.
- Tryck på **[↵]** för att lägga till fler rader.
- Om du väljer det japanska teckensnittet kan du välja om texten ska skrivas vertikalt eller horisontellt genom att trycka på **[ ]**.

- 4 Tryck på **Inst**.

- Mer information om hur du redigerar mönstret finns i "Redigera mönster (skärmen för mönsterredigering)" på sida 95.

## ■ Välja rammönster

- 1 Tryck på **[ ]**.
- 2 Tryck på knappen för den ramform du vill brodera.

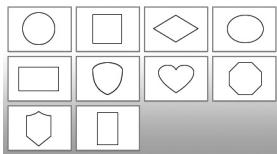

- 3 Tryck på knappen för det rammönster du vill brodera.

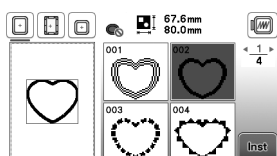

- 4 Tryck på **Inst**.

- Mer information om hur du redigerar mönstret finns i "Redigera mönster (skärmen för mönsterredigering)" på sida 95.

## ■ Kombinera mönster

Exempel: När du kombinerar bokstäver och brodermönster

- 1 Välj mönstret och tryck sedan på **Inst**.
- 2 Redigera mönstret om det behövs, och tryck sedan på **Appl.**
  - Mer information om hur du redigerar mönstret finns i "Mönsterredigeringskärm" på sida 95.

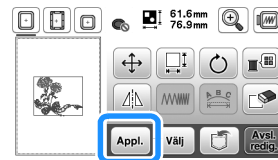

- 3 Tryck på **AA** för att ange bokstäverna.

- 4 Välj **ABC** och skriv "Happy".



- 5 Tryck på **Inst**.

- 6 Tryck på **[ ]** och välj därefter **[ ]**.

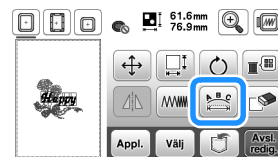

- Mer information om redigering av monogram finns i "Skärmen för teckensnittsredigering" på sida 96.

- 7 Ändra layout på tecknen och tryck sedan på **OK** två gånger för att återgå till skärmen för mönsterredigering.

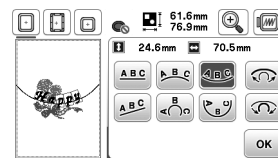

- 8 Tryck på **[ ]** för att ändra färgen.



## 9 Ändra färgen av bokstäverna och tryck sedan på **OK**.

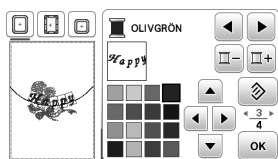

- Mer information om hur du ändrar färgerna finns i "Mönsterredigeringskärm" på sida 95.

## 10 Redigera mönsterläget.

- Du kan också välja och flytta mönstret genom att dra i det med fingret. Använd **Välj** för att välja mönster som överlappar och som inte kan väljas genom att peka på skärmen.
- Tryck på **↕** för att noggrant fastställa mönsterpositionen.
- Tryck på **↻** för att förhandsgranska de kombinerade mönstren.

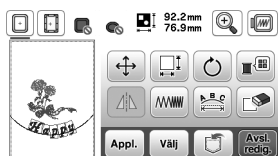

## 11 Tryck på **Avsl. redig.**.

## ■ Kontrollera mönsterläget

Broderramen flyttas och mönstret visas. Titta noga på ramen för att säkerställa att mönstret broderas på rätt plats.

### 1 Tryck på **↻** på skärmen för broderinställningar.

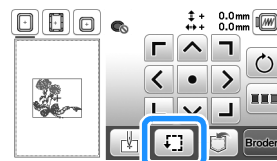

### 2 Välj bland **↕** och tryck på knappen för det läge som du vill kontrollera.

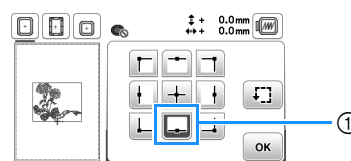

① Valt läge

→ Vagnen flyttas till det valda läget på mönstret.

#### **Anmärkning**

- Tryck på **↻** för att se hela broderfältet. Broderramen flyttas och broderfältet visas.

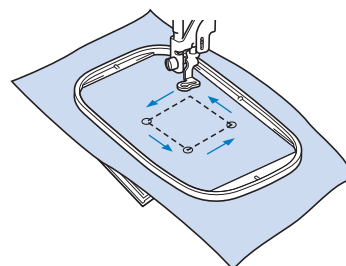

## **VAR FÖRSIKTIG**

- Kontrollera att nålen är upphöjd när broderramen är i rörelse. Om nålen är nedsänkt kan den gå av och orsaka skador.

### 3 Tryck på **OK**, och tryck sedan på **Broderi**.

## Brodera ett mönster

Broderimönster broderas med ett byte av tråd efter varje färg.

### 1 Förbered brodertrådsfärger så som visas på skärmen.

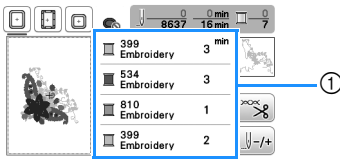

#### 1 Brodertrådsordning

- Antingen visas trådfärgsnamnet eller trådnumret på den här skärmen, beroende på vilken inställning som valts i inställningsskärmen. Tryck på för att ändra inställningarna i inställningsskärmen. Mer information finns i "Ändra trådfärgsdisplay" på sida 89.

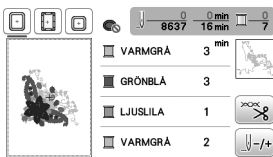

- Den automatiska trådavklipningsknappen används för att klippa av tråden när du har broderat varje färg. Den här funktionen är aktiverad från början. Tryck på och sedan för att inaktivera denna funktion.

### 2 Trä maskinen och nålen med brodertråd.

- Se "Så här trär du övertråden" på sida 25.

#### OBS

- Se till att broderfoten "Q" är monterad. (sida 77)

### 3 Höj pressarfotsspaken och dra tråden genom broderifotshålet och håll den lätt i vänster hand.

Låt tråden vara lite lös.

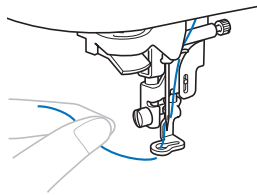

## VAR FÖRSIKTIG

- Låt inte tyget hänga över kanten på bordet när du broderar på stora klädesplagg (särskilt kavajer och liknande tjocka tyger). Annars kan inte broderenhetsen röra sig fritt och nålen kan slå i broderramen och brytas av, vilket kan orsaka skador.

### 4 Sänk ned pressarfoten och tryck på Start/Stopp-knappen för att börja brodera.

Tryck på Start/Stopp-knappen igen efter 5–6 stygn för att stanna maskinen.

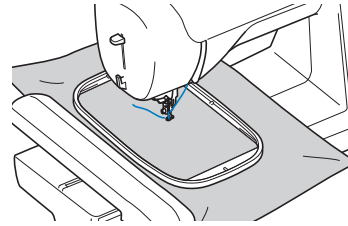

#### OBS

- Se till att det inte finns några objekt inom broderramen. Om broderramen stöter på något annat objekt kan mönstret skevas.

### 5 Skär av överbliven tråd i slutet av sömmen. Om sömslutet befinner sig under pressarfoten lyfter du först upp pressarfoten och klipper därefter av den överblivna tråden.

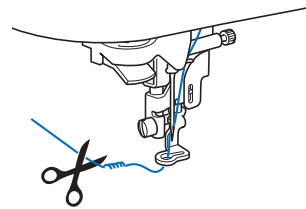

- Om det finns tråd över från början av sömnaden, kan du brodera över den när du fortsätter att brodera mönstret. Det leder till att det kan bli mycket svårt att ta bort överflödigt tråd när mönstret är färdigbroderat. Klipp av tråden från början.

### 6 Tryck på Start/Stopp-knappen för att börja brodera.

→ Sömnaden stannar automatiskt med förstärkningsöm när en färg är klar. När automatisk trådavklippning är inställt klipps tråden av.

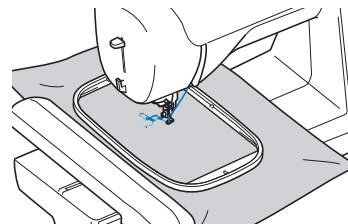

### 7 Ta bort tråden från den första färgen från maskinen.

### 8 Repetera samma steg för att brodera de återstående färgerna.

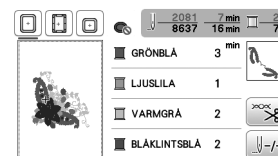

→ När du har broderat klart den sista färgen visas ett meddelande på displayen om att broderiet är klart. Tryck på , och displayen återgår till startskärmen.

## 9 Klipper av överblivna trådövergångar inom samma färg.

### ■ Ändra trådfärgsdisplay

Du kan visa namnen på trådfärgerna eller brodertrådsnumret.

#### Anmärkning

- Färgerna på skärmen kan skilja sig något från de verkliga färgerna på trådrollarna.
- Standard trådmärke är satt till [Original]. Importerad broderdata visas med det trådmärke som specificeras i programvaran för broderredigering.

### 1 Tryck på och använd eller för att visa följande inställningar.



### 2 Använd eller på #123 ABC menyn för att välja [Färgnamn] eller [#123] (trådnummer).



- När du väljer [Färgnamn] visas namnet på trådfärgerna.

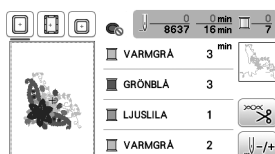

- När du väljer [#123] visas numret på broderitråden.

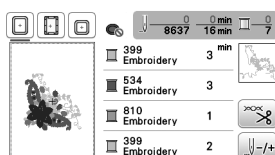

### 3 Använd eller på menyn #123 för att välja trådmärket.



#### Anmärkning

- Inställningen för trådmärken kommer att appliceras till nästa mönster som laddas.

### 4 Tryck på .

## ■ Om tråden går av eller tar slut i spolen när du broderar

### 1 Tryck på Start/Stopp-knappen för att stanna maskinen.

### 2 Tryck på och trä den övre tråden eller installera spoltråden igen.

- Om undertråden nästan är tom trycker du på  (knapp för trådkniv) för att skära av över- och undertråden, ta bort broderamen och byt sedan spolen med en som är lindad med tråd.



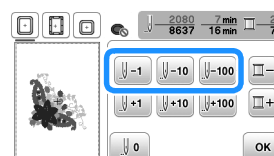

### 3 Tryck på .

### 4 Tryck på , eller för att flytta tillbaka nålen rätt antal sömmar innan det område där tråden gick av, och tryck sedan på .

- Tryck på  för att börja om från början.



#### Anmärkning

- Om du inte kan flytta tillbaka till det område där tråden gick av, ska du trycka på  för att välja färg och flytta till startpositionen för den färgen, sedan använda ,  eller  för att hamna strax innan där tråden gick av.

### 5 Fäll ned pressarfoten och tryck på Start/Stopp-knappen för att börja brodera.

## ■ Återuppta broderi efter att du stängt av strömmen

När broderiet stannar sparas den aktuella färgen och sömnumret. Nästa gång du slår på maskinen kan du välja om du vill fortsätta eller radera mönstret.

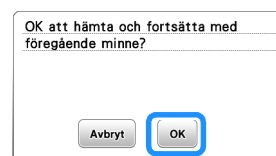



## Justera trådspänningen

Övertrådspänningen ändras.

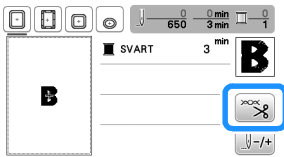
- 1 Tryck på .



- 2 Tryck på  för att lossa övertrådspänningen. (Spänningsnumret kommer att minska.)  
Tryck på  för att dra åt övertrådspänningen. (Spänningsnumret kommer att öka.)

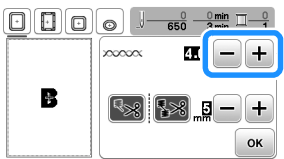

- 3 Tryck på .

### ■ Korrekt trådspänning

Trådspänningen är korrekt när övertråden bara syns lite på tygets avigsida (undersida).

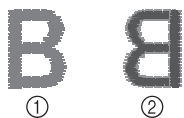

- ① Tygets rätsida (översida)  
② Tygets avigsida (undersida)

### ■ Övertråden är för spänd

Undertråden syns från tygets rätsida (översida). Minska i såfall övertrådspänningen.

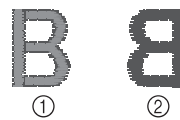

- ① Tygets rätsida (översida)  
② Tygets avigsida (undersida)



### ■ Övertråden är för lös

Övertråden är slak. Öka i såfall övertrådspänningen.



- ① Tygets rätsida (översida)  
② Tygets avigsida (undersida)

### 🔔 OBS

- Om övertråden inte har trätts korrekt eller om spolen inte sitter som den ska, går det inte att ställa in rätt trådspänning. Om du inte kan ställa in rätt trådspänning ska du trä om övertråden och sätta in spolen på rätt sätt.
- Med [Trådspänning för brodering] på inställningsskärmen kan övertrådspänningen justeras för brodering. Den valda inställningen kommer att tillämpas på alla mönster. När du broderar ska du justera den från inställningsskärmen om den allmänna övertrådspänningen är för stram eller för lös. Tryck på  för att strama åt övertrådspänningen och tryck på  för att lossa övertrådspänningen. Om ett individuellt brodermönster behöver finjusteras ytterligare, se "Justera trådspänningen" på sida 90.

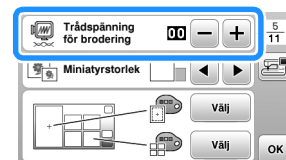

## Justera spolkorgen (utan färg på skruven)

Spolkorgen (utan färg på skruven) kan justeras när trådspänningsändringar krävs för att passa olika undertrådar. Se "Sy attraktiva avslutningar på broderier" på sida 80.

Använd spolkorgen (utan färg på skruven) för att justera undertrådsspänningen för broderfunktionen genom att vrida skruven med spårhuvud (-) med en skruvmejsel (liten).

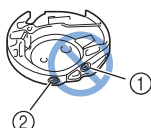

- ① Vrid inte phillipsskruven (+).
- ② Justera med en skruvmejsel (liten).

### ■ Korrekt spänning

Övertråden syns något på tygets avigsida.



- ① Rätsida
- ② Avigsida

### ■ Undertråden är för lös

Undertråden syns något på tygets rätsida.

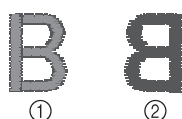

- ① Rätsida
- ② Avigsida

Om detta inträffar vrider du spårskruven (-) medurs (var försiktig så att skruven inte dras åt för hårt) cirka 30–45 grader för att öka undertrådsspänningen.

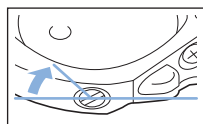

### ■ Undertråden är för spänd

Övertråden på tygets rätsida bildar ojämna stygn/öglor och undertråden syns inte på tygets avigsida.

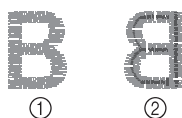

- ① Rätsida
- ② Avigsida

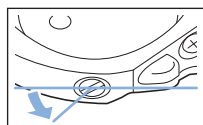

Om detta inträffar vrider du spårskruven (-) moturs (var försiktig så att skruven inte lossas för mycket) cirka 30–45 grader för att minska undertrådsspänningen.



## VIKTIGT

- Se till att du tar bort spolen från spolkorgen när du justerar spolkorgen.
- Justera INTE phillipsskruvens (+) läge på spolkorgen eftersom detta kan leda till skador på spolkorgen, vilket gör den oanvändbar.
- Tvinga inte spårskruven (-) om den är svår att vrida. Om skruven vrids för mycket eller om du tvingar den i den ena eller den andra rotationsriktningen kan det orsaka skador på spolkorgen. Om skador uppstår kan det hända att spolkorgen inte bibehåller korrekt spänning.

## Använda den automatiska trådavklipningsfunktionen (klipp vid slutet av färgen)

Den automatiska trådavklipningsknappen används för att klippa av tråden när du har broderat varje färg. Den här funktionen är aktiverad från början. Tryck på  och sedan  för att inaktivera denna funktion.

- 1 Tryck på .

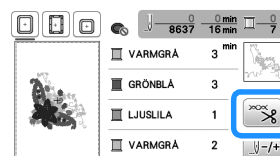

- 2 Tryck på  för att inaktivera den automatiska trådavklipningsfunktionen.

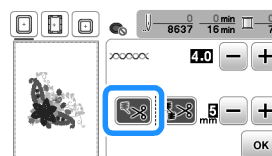



→ Knappen visas som .

- När du broderar med en tråd i en färg stannar maskinen utan att klippa tråden.

- 3 Tryck på  för att återgå till den ursprungliga skärmen.

## Använda trådavklipningsfunktionen (avklippning av hoppstyg)

Trådavklipningsfunktionen  klipper automatiskt av överblivna trådövergångar inom samma färg. Den här funktionen är aktiverad från början. Tryck på  och sedan  för att inaktivera denna funktion.

- Broderram (liten) 2 cm (H) × 6 cm (B) (1 tum (H) × 2-1/2 tum (B)) (säljs separat) kan inte användas. Trådtrimningsfunktionen kommer att avaktiveras om [Identifieringsvy för broderramhållare] är [ON] och broderramen (liten) väljs eller om ett mönster som kommer att passa i broderramen (liten) har valts.



## ⚠ VAR FÖRSIKTIG

- När du använder trådtrimningsfunktionen bör du inte använda broderram (liten). Annars kan pressarfoten slå i ramen och möjligen orsaka personskada eller skada på maskinen.

### ■ Välja längd på del av hoppstyg som inte ska klippas

När trådavklipningsfunktionen  är aktiverad kan du välja vid vilken längd du vill att hoppstyget ska klippas. \* Dina anpassade inställningar kvarstår efter att du har slagit av och slagit på maskinen.

Tryck på  eller  för att välja längd av hoppstyget.

Till exempel: Om du trycker på  för att välja 25 mm (1 tum) klipper inte maskinen ett stygn på 25 mm eller mindre innan den går vidare till nästa stygn.

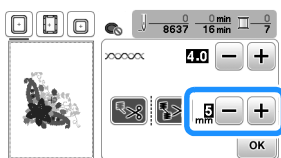



### Anmärkning

- Om mycket tråd klipps av när du använder din specifika broderdesign, rekommenderar vi att du höjer inställningen för att minska mängden överflödigt tråd på tygets avigsida.
- Ju högre siffran för hoppstygslängd är, desto färre gånger kommer maskinen klippa av tråden. Då kommer fler hoppstyg finnas kvar på tygets yta.

## Brodera applikationsmönster

När färgbrodyrens display visar

[ (APPLIKATIONSMATERIAL)], [ (APPLIKATIONSPOSITION)] eller [ (APPLIKATION)] ska du följa proceduren nedan.

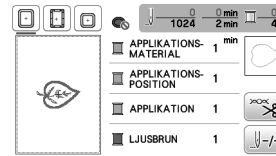

Material som krävs

- Tyg för applikationsstycket
- Tyg för applikationsbasen
- Förstärkningsmaterial
- Textillim eller spraylim
- Brodertråd

### OBS

- Rätt namn och nummer på de trådfärger som används visas inte. Välj trådfärgerna beroende på de i applikationsmönstret.
- Vissa applikationsmönster skiljer sig från den procedur som beskrivs i denna handbok. För dessa procedurer, se "Guide till broderimönster".

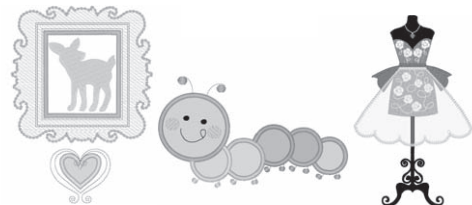

### ■ 1. Skapa ett applikationsstycke

- 1 Sätt fast förstärkningsmaterial på applikationstygets avigsida.
- 2 Sy applikationens skärlinje. Ta bort tyget för applikationsstycket från broderramen och klipp sedan försiktigt längs den sydda skärlinjen.

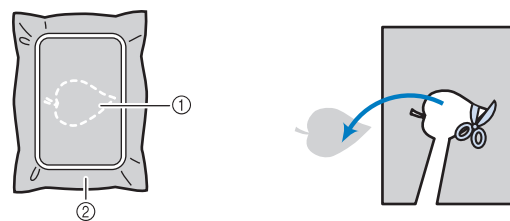
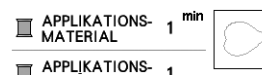

- ① Applikationens kontur
- ② Applikationsmaterial

**OBS**

- Om du klipper applikationsstycket längs insidan av skärlinjen, kanske den inte fäster korrekt på tyget. Skär därför noggrant ut applikationsstycket längs skärlinjen.
- Ta försiktigt bort eventuell överflödigt tråd när du har skurit ut applikationsstycket.

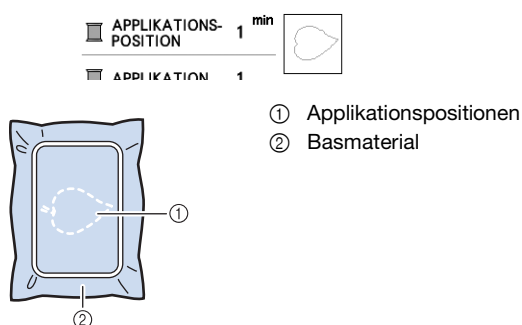
**2. Sy applikationspositionen på basmaterialet****1** Sy applikationspositionen.**2** Ta bort broderramen från brodererheten.**OBS**

- Ta inte bort botten tyget från broderramen förrän du har sytt klart.

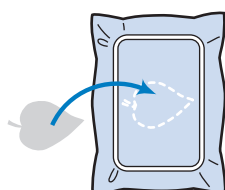
**3. Sy fast applikationsstycket på basmaterialet****1** Applicera försiktigt textillim eller självhäftande spray på baksidan av applikationsstycket. Sedan fäster du det på basmaterialet inom konturen i steg 1 i "2. Sy applikationspositionen på basmaterialet".**OBS**

- Träckla fast applikationsstycket om du inte kan fästa det på basmaterialet med tyglim eller självhäftande spray.
- Om du använder tunt tyg för applikationsstycket, stryk på det på plats med ett självhäftande ark. Använd ett strykjärn för att fästa applikationsstycket.

**2** Sätt fast broderramen på maskinen när du har fäst applikationsstycket.

Trä maskinen med brodertråden, fäll ned pressarfotsspaken och tryck sedan på Start/Stoppp-knappen för att brodera applikationen.

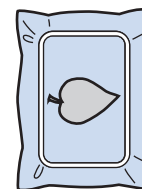
**3** Brodera sedan resten av mönstret.**Använda ett rammönster för att göra en applikation**

Använd rammönster av samma storlek och form för att skapa en applikation. Brodera ett mönster med en raksöm och ett mönster med en plattsöm.

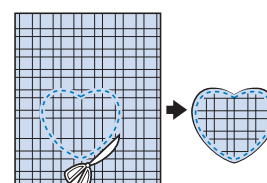
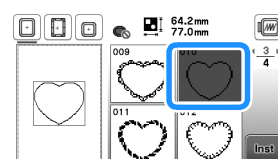
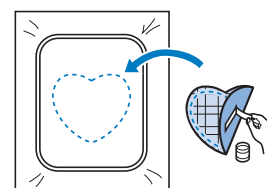
**Metod 1****1** Välj ett rammönster för raksöm. Brodera mönstret på applikationsmaterialet. Skära sedan snyggt runt utsidan av formen.**2** Brodera samma mönster från steg 1 på basmaterialet. Applicera ett tunt lager textillim eller självhäftande spray på baksidan av applikationen som du skapade i steg 1. Fäst applikationen på basmaterialet och matcha formerna.

- 3** Välj rammönstret för plattsömmen som har samma form som applikationen. Brodera över applikationen och basmaterialet från steg **2** för att skapa applikationen.

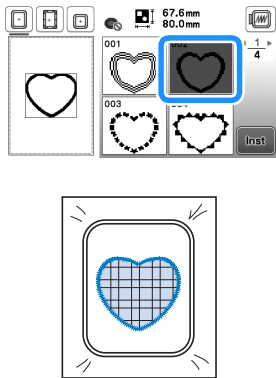

## Metod 2

- 1** Välj ett rammönster för raksöm och brodera mönstret på basmaterialet.

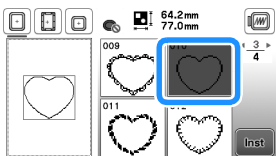

- 2** Placera applikationstyget över det mönster som broderades i steg **1** och brodera samma mönster på applikationstyget.

- Se till att applikationstyget helt täcker den sydda linjen.

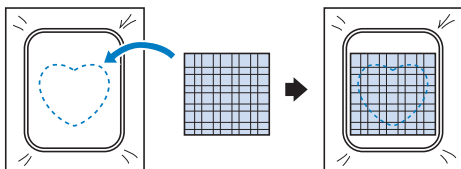

- 3** Ta bort broderramen från broderenheten och skär runt utsidan av sömmarna på applikationstyget.

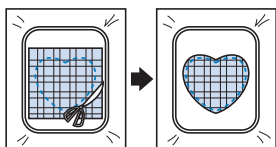

### OBS

- Ta inte bort tyget från broderramen för att skära det. Du ska heller inte dra i tyget. Då kan tyget lossna i ramen.

- 4** Sätt fast broderramen i broderenheten igen.

- 5** Välj rammönster för plattsöm av samma form som applikationen och brodera plattsömmen för att skapa en applikation.

- Ändra inte mönstrets storlek eller position.

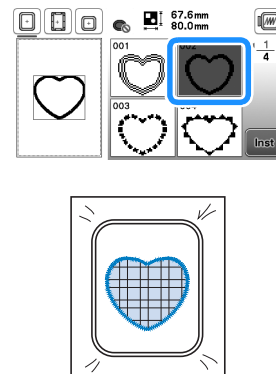

## Delade brodermönster

Du kan brodera delade brodermönster som skapats med PE-DESIGN Ver.7 eller senare. Med delade brodermönster delas brodermönster som är större än broderbågen i flera sektioner. På så sätt kan ett enskilt mönster skapas efter varje sektion har broderats.

Mer information om hur du skapar delade brodermönster och fler detaljerade broderinstruktioner finns i bruksanvisningen som medföljer PE-DESIGN Ver.7 eller senare.

- 1** Sätt in USB-minnet som innehåller det skapade delade brodermönstret, och välj sedan det delade brodermönstret som ska broderas.

- Mer information finns i "Hämtar mönster" på sida 100.

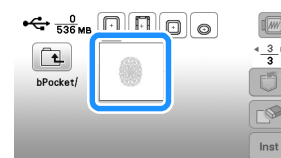

- 2** Välj sektion **Aa** som ska broderas och tryck på **Inst**.

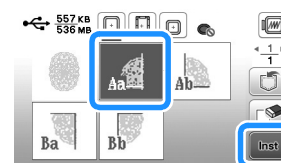

- Välj sektioner i bokstavsordning.

- 3** Tryck på **Avsl. redig.**, och tryck sedan på **Broderi**.

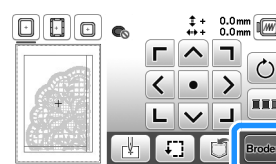





- 4 Tryck på Start/Stopp-knappen för att brodera mönstersektionen.
- 5 Följande skärm visas när brodyren är klar. Tryck på .



→ En skärm visas så att en del av det delade brodermönstret kan väljas.

- 6 Upprepa stegen 2 till 5 för att brodera de återstående sektionerna av mönstret.

## Redigera mönster (skärmen för mönsterredigering)

När du har valt ett mönster i mönsterskärmen och trycker på  visas skärmen för att redigera mönster. När du har tryckt på någon av knapparna för att ändra mönstret ska du trycka på  för att återgå till föregående skärm. Tryck på  för att fortsätta till skärmen för broderinställningar om du vill avsluta all redigering.

### ⚠ VAR FÖRSIKTIG



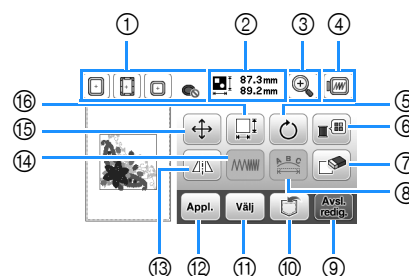

- När du har ändrat mönstret, kontrollera visningen av tillgängliga broderramar och använd en lämplig ram. Om du använder en broderram som inte är tillgänglig för användning, kan pressarfoten träffa ramen och eventuellt orsaka personskador eller skador på maskinen.

### ■ Mönsterredigeringskärm

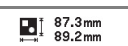

#### 📖 Anmärkning

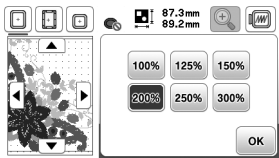
- Om en knapp är ljusgrå, kan du inte använda den funktionen med det valda mönstret.

Nr	Display	Förklaring
	Knappnamn	
①	 Broderramen	Visar de broderramar som kan användas. (sida 85).
②	 Mönsterstorlek	Visar storleken för hela det kombinerade mönstret.
③	 Knappen Förstora	Tryck på den här knappen för att förstora mönstret på skärmen.  När mönstret har förstörats visas  . Tryck på dessa knappar för att flytta visningsområdet i skärmen i motsvarande riktningar, vilket gör det användbart för att kontrollera mönsterdetaljer. Efter att du har tryckt på  för att tillämpa den valda förstoringen kan du fortsätta redigera vid denna förstoring.

Nr	Display	Förklaring
	Knappnamn	
④		Tryck på den här knappen för att visa broderad bild. Tryck på     för att välja den ram som användes i förhandsgranskningen. <ul style="list-style-type: none"> <li>: Stor broderarram 18 cm x 13 cm (7 tum x 5 tum)</li> <li>: Magnetram (säljs separat) 18 cm x 10 cm (7 tum x 4 tum)</li> <li>: Medium broderarram (säljs separat för vissa modeller) 10 cm x 10 cm (4 tum x 4 tum)</li> <li>: Liten broderarram (säljs separat för vissa modeller) 2 cm x 6 cm (1 tum x 2-1/2 tum)</li> </ul> Tryck på  för att förstora bilden av mönstret.
	Knappen Förhandsvisning	
⑤		Tryck på den här knappen för att rotera mönstret. Tryck på  för att dra tillbaka mönstret till dess ursprungliga position.
	Knappen Rotera	
⑥		Tryck på den här knappen för att ändra färgerna av mönstret som visas.  Tryck på  eller  för att välja trådmärke. Tryck på  eller  för att välja den färg som du vill ändra. Tryck på     eller tryck på färgen på färgpaletten för att välja en ny färg. För att återgå till den ursprungliga färgen, tryck på .
	Knappen Trådpalett	
⑦		Tryck på den här knappen för att radera det valda mönstret (mönstret som visas med den röda rutan).
	Knappen Radera	
⑧		Tryck på den här knappen för att visa skärmen för redigering av teckensnitt. (sida 96)
	Knappen Teckensnittsredigering	
⑨		Tryck på den här knappen för att ta fram skärmen för broderinställningar. (sida 97)
	Knappen Avsluta redigering	
⑩		Tryck på den här knappen för att spara mönster i maskinens minne eller på USB-minnet. Mönster kan också överföras till en dator via trådlös nätverksanslutning. (sida 100)
	Minnesknapp	
⑪		När du väljer ett kombinerat mönster, använd den här knappen för att välja en del av mönstret som ska redigeras. Det valda mönstret beskrivs av den röda rutan.
	Knappen för att välja mönster	
⑫		Tryck på den här knappen för att lägga till ett annat brodermönster till det mönster som för tillfället visas.
	Knappen Lägg till	
⑬		Tryck på den här knappen för att skapa en horisontell spegelvänd bild av det valda mönstret.
	Knapp för horisontell spegelbild	





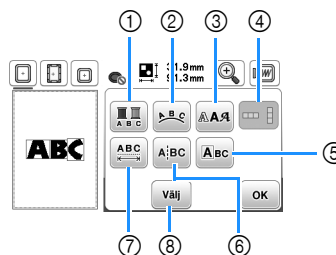

Nr	Display	Förklaring
	Knappnamn	
⑭		Tryck på den här knappen för att ändra trådtätheten för vissa bokstäver och rammönster.
	Knapp för trådtäthet	
⑮		Tryck på den här knappen för att flytta mönstret. Använd  för att flytta mönstret i den riktning som visas av pilen. Tryck på  för att centrera mönstret.
	Knappen Flytta	
⑯		Tryck på den här knappen för att ändra storleken av mönstret. : Förstörar mönstret proportionellt. : Förminskar mönstret proportionellt. : Sträcker ut mönstret horisontellt. : Minskar mönstret horisontellt. : Sträcker ut mönstret vertikalt. : Minskar mönstret vertikalt. : Mönstret återgår till dess ursprungliga storlek. : Ändrar storleken på monogrammönster.
	Knappen Storlek	

### ■ Skärmen för teckensnittsredigering



Skärmen för teckensnittsredigering visas genom att trycka på på skärmen för mönsterredigering.





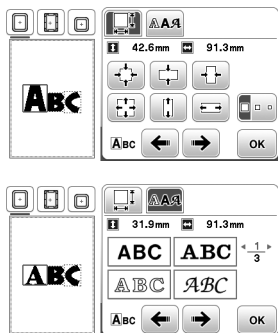

Nr	Display	Förklaring
	Knappnamn	
①		Tryck på den här knappen när du vill ändra trådfärgen, monogram efter monogram vid monogrambroderi. Eftersom maskinen stannar i slutet av varje monogram, ändras övertråden när du broderar. Tryck på den här knappen igen för att avbryta inställningen.
	Knappen för flera färger	
②		Tryck på den här knappen för att ändra inställningen för ett monogrammönster. När du väljer en båge  ska du använda  och  för att ändra graden på bågen. : Gör bågen plattare. : Gör bågen rundare. När du väljer  och  kan du ändra till  och . Du kan öka eller minska lutningen. Tryck på  för att dra tillbaka monogrammen till deras ursprungliga position.
	Knappen Ordna	

Nr	Display	Förklaring
	Knappnamn	
③		Tryck på den här knappen för att ändra teckensnittet för de valda monogrammen. Beroende på vilket teckensnitt som du har valt kanske det inte går att ändra teckensnittet.
	Knappen Teckensnitt	
④		Tryck på den här knappen för att växla mellan text som skrivs vertikalt och horisontellt. (Endast japanskt teckensnitt)
	Knappen vertikal/horisontell text	
⑤		Tryck på den här knappen för att redigera varje monogram för sig.
	Knappen Redigera monogram	
⑥		Tryck på den här knappen för att dela text mellan monogrammen så att de kan redigeras separat.
	Knappen Dela text	
⑦		Tryck på den här knappen för att ändra avståndet mellan monogrammönster.
	Knapp för monogramavstånd	
⑧		När du väljer ett kombinerat mönster, använd den här knappen för att välja en del av mönstret som ska redigeras. Det valda mönstret beskrivs av den röda rutan. Om du använde knappen för radmatning när du skrev text, kan enkla rader väljas.
	Välj	



När du trycker på , välj monogrammet genom att använda  för att ändra storlek.

När du trycker på , välj monogrammet genom att använda  för att ändra teckensnittet.

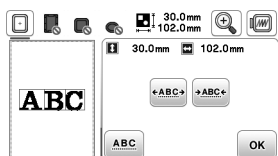

Använd  för att välja var mönstret ska separeras, och tryck sedan på  för att separera det. Det går inte att återskapa ett mönster som har delats.



Tryck på  för att öka eller minska avståndet mellan monogrammönster.





Tryck på  för att dra tillbaka mönstret till dess ursprungliga utseende.

## Redigera mönster (Broderinställningsskärmen)

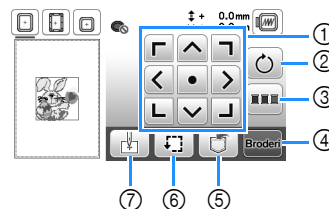
När du trycker på  i redigeringskärmen visas skärmen för broderinställningar. Tryck på  för att fortsätta till broderskärmen när du har ändrat mönstret.

### ■ Skärmen för broderinställningar



Nr	Display	Förklaring
	Knappnamn	
①		Tryck på de här knapparna för att flytta mönstret i den riktning som visas av pilen. (Tryck på mittknappen för att återställa mönstret till mitten av broderfältet.) (sida 98)
	Knappen Flytta	
②		Tryck på den här knappen för att rotera hela mönstret. Tryck på  för att dra tillbaka mönstret till dess ursprungliga position.
	Knappen Rotera	
③		Tryck på denna knapp för att omarrangera stygnsekvensen för kombinerade mönster.
	Knappen Sortera färger	
④		Tryck på den här knappen för att visa broderskärmen.
	Broder-knapp	
⑤		Tryck på den här knappen för att spara mönster i maskinens minne eller på USB-minnet. Mönster kan också överföras till en dator via trådlös nätverksanslutning. (sida 100)
	Minnesknapp	
⑥		Tryck på den här knappen för att kontrollera positionen av mönstret. (sida 87)
	Provnycckel	
⑦		Tryck på den här knappen för att flytta nålens startposition och rikta in nålen med mönsterpositionen. (sida 98)
	Knappen Startsignal	

## Justera mönstret och nålpositionen

Exempel: Rikta den nedre vänstra delen av ett mönster och nålläget

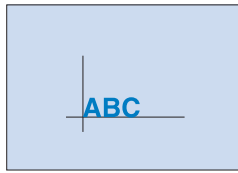

- 1 Markera broderstartläget på tyget, enligt bilden.

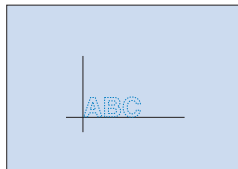

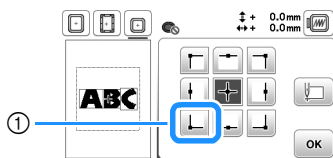

- 2 Tryck på .

- 3 Tryck på , och tryck sedan på .



① Startposition

→ Nålpositionen flyttas till det nedre vänstra hörnet av mönstret (broderramen flyttas så att nålen placeras rätt).

- 4 Använd  för att justera nålen och markeringen på tyget. Tryck på  och börja brodera mönstret.

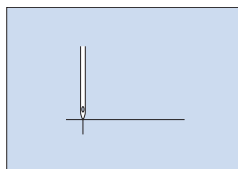
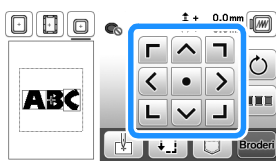



## Brodera länkade monogram



Följ anvisningarna nedan för att brodera länkade monogram i en enda rad där hela mönstret sträcker sig utanför broderramen.

**Exempel:** Länka "DEF" till tecknen "ABC" med hjälp av broderram 10 cm × 10 cm (4 tum × 4 tum) (säljs separat för vissa modeller)

- 1 Välj monogrammönster för "ABC" och tryck sedan på

 och .

- 2 Tryck på .

- 3 Tryck på , och tryck sedan på .

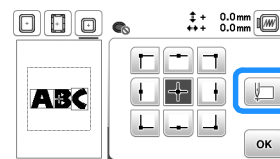

→ Nålen är placerad i det nedre vänstra hörnet av mönstret. Broderramen flyttas så att nålen placeras rätt.

- 4 Tryck på .

- 5 Sänk ned broderifoten och tryck på Start/Stoppknappen för att börja brodera.



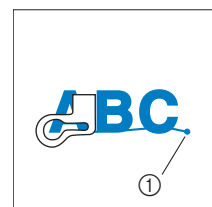



- 6 När monogrammen har broderats och trådarna klippts av, ta bort broderramen och tryck sedan på  för [Brodyr klar].

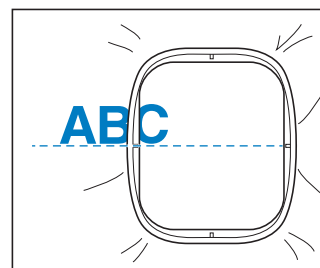



① När broderingen är klar

- 7 Flytta tyget i broderramen så att den högra sidan av bokstaven "C" delvis är inne i broderramen. Var försiktig så att bokstäverna är raka och jämna. Sätt därefter på ramen igen så att de återstående monogrammen ("DEF") kan broderas.

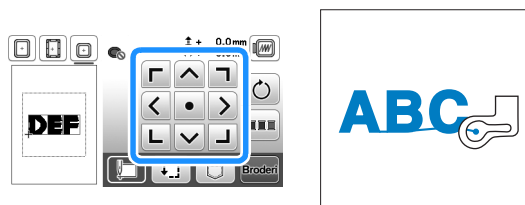

- 8 Tryck på  om du vill avbryta monogrammönstren.
- 9 Välj monogrammönster för "DEF" och tryck sedan på  och .
- 10 Tryck på .
- 11 Tryck på , och tryck sedan på .  
→ Nålen är placerad i det nedre vänstra hörnet av mönstret. Broderramen flyttas så att nålen placeras rätt.
- 12 Använd  för att justera nålen med slutet på brodryren för det tidigare mönstret.



- 13 Tryck på .
- 14 Fäll ned broderifoten och tryck på Start/Stopp-knappen för att börja brodera de återstående monogrammönstren.



#### OBS

##### • Multipositions-broderram (extra stor) (säljs separat med vissa modeller)

Genom att ändra fästpositionen av multipositions-broderramen (extra stor) med kan områden av storleken (①, ② och ③), 30 cm × 13 cm (12 tum × 5 tum) broderas utan att fästa tyget igen.

Broderfältet med varje sektion är 18 cm × 13 cm (7 tum × 5 tum).

Använd när du broderar anslutna eller kombinerade tecken eller mönster, eller större mönster.

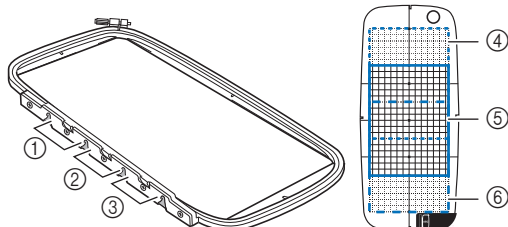

- ① Övre installationsposition
- ② Mitten installationsposition
- ③ Nedre installationsposition
- ④ Broderfält (vid position ①)
- ⑤ Broderfält (vid position ②)
- ⑥ Broderfält (vid position ③)

## Sortering av trådfärg

Med denna funktion kan du brodera ett kombinerat mönster samtidigt som du byter ut trådrollen ett minimalt antal gånger.

Innan du börjar brodera trycker du på  på skärmen för broderinställningar för att arrangera broderordningen och sortera den efter trådfärger.

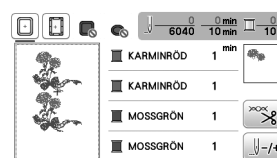
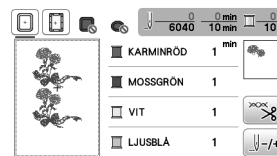

- 1 Tryck på .

\* Tryck på  igen för att kontrollera de sorterade trådfärgerna.

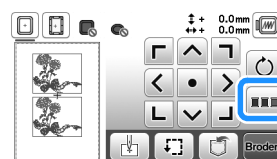

Broderifärgordningen arrangeras och sorteras efter trådfärger.

Tryck på  igen på skärmen för broderinställningar för att avbryta färgsorteringen och brodera med den ursprungliga färgordningen.

#### OBS

- Denna funktion fungerar inte för överlappande design.

## Använda minnesfunktionen

### Spara brodermönster

Du kan spara brodermönster som du har anpassat i maskinens minne eller på ett USB-minne.

Du kan även överföra mönstren till din dator via trådlöst nätverk.

#### OBS

- Stäng inte av huvudströmmen till OFF när [Sparar...] -skärmen visas. Mönstret som du sparar kommer att försvinna.

- Tryck på  när det mönster som du vill spara finns i skärmen för mönsterredigering eller broderiets inställningsskärm.



- När du sparar brodermönster på ett USB-minne sätter du i USB-minnet direkt i USB-porten i maskinen.

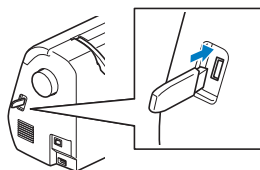

- Tryck på önskad destination för att börja spara.

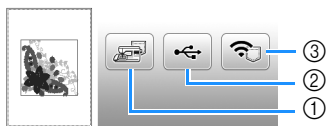

- Spara i maskinminnet.
- Spara på USB-minnet. Mönstret sparas i en mapp med namnet "bPocket".
- Spara det tillfälligt i mappen för den trådlösa funktionen. Mer detaljerad information om processen finns i handboken för PE-DESIGN (version 11 eller senare).
  - \* Brodermönster som sparats i mappen för den trådlösa funktionen tas bort från mappen när maskinen stängs av. Importera brodermönstren till PE-DESIGN (version 11 eller senare) innan du stänger av maskinen.

### Hämtar mönster

Hämta brodermönster som sparats i maskinens minne, på ett USB-minne eller överförs via trådlöst nätverk.

- Om du vill importera brodermönster från ett USB-minne sätter du i USB-minnet direkt i USB-porten på maskinen.

För att hämta brodermönster via trådlöst nätverk använder du PE-DESIGN (version 11 eller senare) eller Design Database Transfer för att överföra mönstren i förväg. Mer information om överföring av brodermönster finns i handboken för PE-DESIGN eller Design Database Transfer.

- Tryck på .



- Tryck på önskad destination och välj sedan önskat brodermönster.

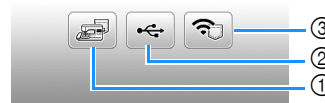

- Hämta från maskinens minne.
- Hämta från ett USB-minne.
- Hämta brodermönster som har laddats upp till mappen via trådlöst nätverk. Mer detaljerad information om processen finns i handboken för PE-DESIGN (version 11 eller senare) eller Design Database Transfer.
  - \* Brodermönster som har laddats upp via trådlöst nätverk tas bort från maskinen när maskinen stängs av. Spara mönster i maskinens minne vid behov. (sida 100)

#### Anmärkning

- Om broderimönstret som ska hämtas finns i en mapp på USB-minnet, tryck på knappen för den mappen. Tryck på  för att återgå till föregående skärm.

## 4 Tryck på .

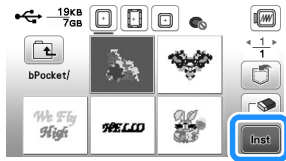

### Anmärkning

- Tryck på följande knappar när du sparar ett hämtat mönster.

1. Tryck på .



2. Tryck på knappen för önskad destination.

 : Sparas till maskinen.

 : Sparas på USB-minnet.

 : Sparas tillfälligt i mappen för den trådlösa funktionen.

Tryck på  när du sparar mönster som hämtats via USB eller trådlöst nätverk till maskinen.

- När du trycker på  kommer det valda brodermönstret att tas bort permanent.





# Kapitel 5 BILAGA

## Skötsel och underhåll

### ⚠ VAR FÖRSIKTIG

- Dra ur nätsladden innan du rengör maskinen, annars kan du skadas.

### Rengöra LCD-skärmen

Om LCD-skärmens yta är smutsig ska den torkas av lätt med en mjuk, torr trasa.

### Rengöra maskinens yta

När du torkar bort smuts från maskinen vrider du en mjuk trasa som är indränkt i (ljummet) vatten.

Torka maskinen med en mjuk, torr trasa efter att du har gjort rent den.

### Begränsningar när det gäller inoljning

För att undvika att maskinen skadas får den inte oljas in av användaren.

Maskinen har tillverkats med den mängd olja som behövs för att säkerställa korrekt funktion, vilket gör regelbunden inoljning onödig.

Om ett problem inträffar, till exempel om det är svårt att vrida handhjulet eller om du hör ett ovanligt ljud, måste du omedelbart sluta använda maskinen och kontakta en auktoriserad Brother-återförsäljare eller närmaste auktoriserade Brother servicecenter.

### Försiktighetsåtgärder vid förvaring av maskinen

Förvara inte maskinen på någon av de platser som beskrivs nedan, då kan maskinen skadas av exempelvis rost som orsakas av kondens.

- Utsatt för extremt höga temperaturer
- Utsatt för extremt låga temperaturer
- Utsatt för extrema temperaturförändringar
- Utsatt för hög luftfuktighet eller ånga
- Nära en öppen låga, värme eller luftkonditionering
- Utomhus eller utsatt för direkt solljus
- Utsatt för extremt dammiga eller oljiga miljöer

#### 💡 OBS

- För att förlänga maskinens livslängd ska du med jämna mellanrum slå på den och använda den. Maskinens effektivitet kan minska om du förvarar den under en längre tid utan att använda den.

### Rengöra hylsan

Sömmarnas kvalitet påverkas om det samlas damm i spolkorgen. Därför måste den rengöras regelbundet.

- 1 Tryck på  (knapp för nållägesval) för att höja nålen.
- 2 Stäng av symmaskinen.
- 3 Dra ut nätsladden ur strömuttaget på symmaskinens högra sida.
- 4 Höj pressarfoten för att ta bort nålen och pressarfoten.
  - För information, se "Byta nålen" på sida 29 och "Byta pressarfoten" på sida 30.
- 5 Ta bort arbetsbordet eller broderenheten om någondera är fastsatt på maskinen.
- 6 Ta bort locket till undertråden.
- 7 Ta bort stygnplåtsluckan.

#### ■ Om det finns en skruv på stygnplåtsluckan

- 1 Använd den skivformade skruvmejseln för att ta bort skruven i stygnplåtsluckan.

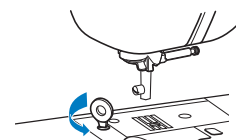

- 2 Fatta tag på båda sidor av stygnplåtsluckan och dra den mot dig.

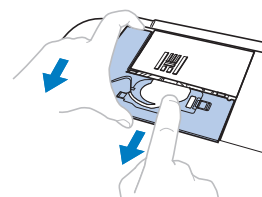

#### ■ Om det inte finns någon skruv på stygnplåtsluckan

- 1 Fatta tag på båda sidor av stygnplåtsluckan och dra den mot dig.

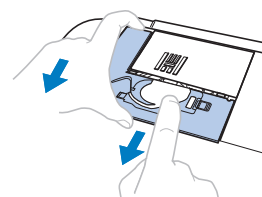

- 8 Fatta tag i spolkorgen och dra ut den.



- 9 Använd rengöringsborsten eller en dammsugare för att ta bort ludd och damm från hylsan och givaren på spolen och området runt den.

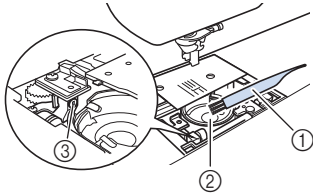

- ① Rengöringsborste
- ② Hylsa
- ③ Givare på spolen

## VIKTIGT

- Stryk inte på olja på spolkorgen.

- 10 För in spolkorgen så att ▲ -märket på spolkorgen är i linje med ● -märket på maskinen.

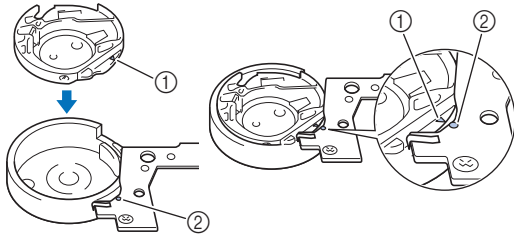

- Justera ▲ och ● -märkena.

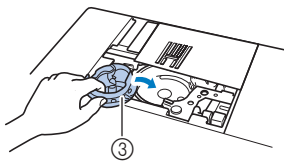

- ① ▲ -märke
- ② ● -märke
- ③ Spolkorg

- Se till att de angivna punkterna är i linje innan du installerar spolkapseln.

- 11 För in vingarna på stygnplåtsluckan i stygnplåten och skjut luckan på plats. Sätt tillbaka locket till undertråden.

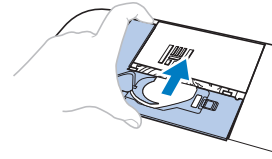

## ⚠ VAR FÖRSIKTIG

- Använd aldrig en spolkorg som har repor eller försänkningar på sig. Annars kan tråden trassla till sig och nålen kan gå av och orsaka skada. Om du behöver en ny spolkorg, kontakta närmaste auktoriserade Brother-servicecenter.
- Se till att spolkorgen är korrekt monterad, annars kan nålen brytas av och orsaka skada.

## Det är fel på pekskärmen

Om skärmen inte svarar som avsett när du rör vid en knapp (maskinen utför inte funktionen eller utför en annan funktion), ska du följa stegen nedan för att justera skärmen.

- 1 Slå AV och därefter PÅ huvudströmbrytaren medan du håller fingret på skärmen.



→ Skärmbilden för justering av pekskärmen visas.

- 2 Peka lätt på mitten av varje +, i ordning från 1 till 5.

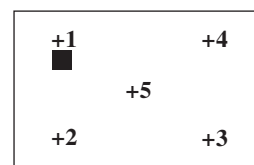

- 3 Slå AV strömmen och därefter PÅ den igen.

## Felsökning

Kontrollera åtgärderna nedan innan du kontaktar service om maskinen inte fungerar som vanligt.

Du kan lösa de flesta problem själv. Om du behöver ytterligare hjälp erbjuder Brother support webbsida aktuella vanliga frågor och felsökningstips. Besök oss på <https://s.brother/cphap/>.

Om problemet kvarstår ska du kontakta din Brother-återförsäljare eller närmaste auktoriserade Brother-servicecenter.

### ■ Ofta förekommande felsökningsämnena

Detaljerade orsaker och åtgärder för vanliga felsökningsämnena beskrivs nedan. Se till att läsa dessa innan du kontaktar oss.

Överträdens spänning är för hård	sida 105
Tråden har trasslat till sig på tygets avigsida	sida 105
Fel spänning på tråden	sida 106
Tyg har fastnat i maskinen och kan inte tas bort	sida 106
Om tråden trasslat till sig i trådspolarsätet	sida 108

## Överträdens spänning är för hård

### ■ Symptom

- Övertråden syns som en heldragen linje.
- Undertråden syns från tygets rätsida. (Se bilden nedan.)
- Övertråden har spänts och kommer ut när du drar i den.
- Övertråden har spänts och tyget skrynklar.
- Den övre trådspänningen är för stram och inget händer till och med när trådspänningen justeras.

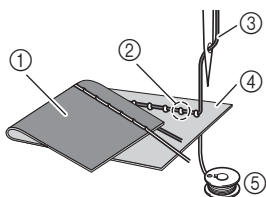

- ① Tygets avigsida
- ② Undertråden syns från tygets rätsida
- ③ Övertråd
- ④ Tygets rätsida
- ⑤ Undertråd

### ■ Orsak

#### Spolen har trätts fel

Om du inte har trätt undertråden på ett korrekt sätt, dras tråden genom tyget när övertråden dras upp istället för att rätt spänning tillämpas på undertråden. Av denna anledning syns tråden från tygets rätsida.

### ■ Åtgärd/kontrollera detaljer

Installera undertråden korrekt. (sida 23)

## Tråden har trasslat till sig på tygets avigsida

### ■ Symptom

- Tråden trasslar på tygets avigsida.

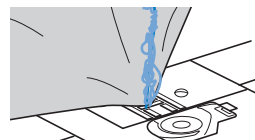

- När du börjar sy hörs ett skramlande ljud och du kan inte fortsätta att sy.
- Om du tittar under tyget finns det en tråd som har trasslat till sig i spolkorgen.

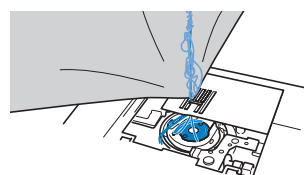

### ■ Orsak

#### Felaktig övertråd

Om övertråden är felaktigt tradd, går det inte att dra upp övertråden som passerar genom tyget och övertråden trasslar till sig i spolkorgen, vilket orsakar ett skramlande ljud.

### ■ Åtgärd/kontrollera detaljer

Ta bort tråden som har trasslat till sig och rätta sedan till övertråden.

- 1 Ta bort tråden som har trasslat till sig. Om den inte kan tas bort ska du klippa av tråden med en sax.
  - Mer information finns i "Rengöra hylsan" på sida 103.
- 2 Ta bort övertråden från maskinen.
- 3 Rätta till övertråden genom att följa anvisningarna i "Så här trär du övertråden" på sida 25.
  - Om spolen togs bort från spolkorgen, se "Sätta i spolen" på sida 23 för att installera spolen korrekt.

## Fel spänning på tråden

### ■ Symptom

- Symptom 1: Undertråden syns från tygets rätsida. (Se bilden nedan)
- Symptom 2: Övertråden syns som en rak linje på tygets rätsida.
- Symptom 3: Övertråden syns från tygets avigsida. (Se bilden nedan)
- Symptom 4: Undertråden visas som en rak linje på tygets avigsida.
- Symptom 5: Sömmarna på tygets avigsida sitter löst.

#### □ Symptom 1

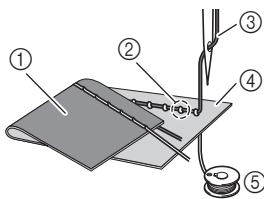

- 1 Tygets avigsida
- 2 Undertråden syns från tygets rätsida
- 3 Övertråd
- 4 Tygets rätsida
- 5 Undertråd
- 6 Övertråden syns från tygets avigsida

#### □ Symptom 3

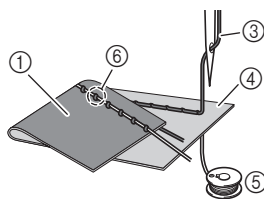

### ■ Orsak/åtgärd/kontrollera detaljer

#### □ Orsak 1

##### Maskinen är inte korrekt trådd.

<Med symptom 1 och 2 som beskrivs ovan>  
Undertråden sitter fel.

Återställ övertrådens spänning till standardinställningen och se sedan "Sätta i spolen" på sida 23 för att rätta till tråden.

<Med symptom 3 och 5 som beskrivs ovan>  
Övertråden sitter fel.

Återställ övertrådens spänning till standardinställningen och se sedan "Så här trär du övertråden" på sida 25 för att rätta till övertråden.

#### □ Orsak 2

##### En nål och tråd som är lämplig för tyget används inte.

Den maskinnål som ska användas beror på vilken typ av tyg som sys och trådtjockleken.

Om en nål och tråd som är lämplig för tyget inte används, kommer inte trådspänningen vara rätt, vilket orsakar rynkor i tyget eller överhoppade stygn.

- Se "Kombinationer av tyg, tråd, nål" på sida 28 för att kontrollera att du använder en nål och tråd som är lämplig för tyget.

#### □ Orsak 3

##### En lämplig överspänning har inte valts.

Välj en lämplig trådspänning.

Se "Justera trådspänning" på sida 39.

Den lämpliga trådspänningen skiljer sig beroende på typen av tyg och tråd som används.

- \* Justera trådspänningen när du provsyrr på en överbliven tygbit som är likadan som den som används i projektet.

### 🔍 OBS

- Om övertråden och undertråden trätts felaktigt kan inte trådspänningen justeras korrekt. Kontrollera först övertråden och undertråden och justera sedan trådspänningen.

#### • Om undertråden syns från tygets rätsida

Tryck på **-** på den manuella justeringskärmen för att minska övertrådens spänning.

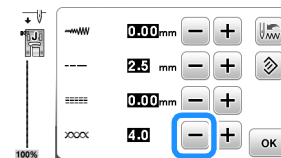

#### • Om övertråden syns från tygets avigsida

Tryck på **+** på den manuella justeringskärmen för att öka övertrådens spänning.

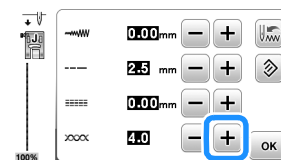

## Tyg har fastnat i maskinen och kan inte tas bort

Om tyget fastnar i maskinen och inte kan tas bort kan tråden ha trasslat till sig under stygnplåten. Följ anvisningarna nedan för att ta bort tyget från maskinen. Om det inte går att slutföra åtgärden enligt förfarandet ska du inte använda våld utan istället kontakta närmaste auktoriserade Brother-servicecenter.

### ■ Ta bort tyget från maskinen

#### 1 Stanna maskinen omedelbart.

#### 2 Stäng av symaskinen.

#### 3 Ta bort nålen.

Om nålen sänks ned i tyget ska du vrida handhjulet bort från dig (medurs) för att höja nålen ur tyget och sedan ta bort nålen.

- Se "Byta nålen" på sida 29.

#### 4 Ta bort pressarfoten och pressarfotshållaren.

Om tråden har fastnat på pressarfoten, ta bort den intrasslade tråden, och höj sedan pressarfotsspaken och ta bort pressarfoten. Annars kan pressarfoten skadas.

- Se "Byta pressarfoten" på sida 30.

- 5** Lyft upp tyget och klipp av trådarna under det.  
Ta bort tyget om det går. Fortsätt med följande steg för att rensa hylsan.

- 6** Ta bort stygnplåtsluckan.  
• Se "Rengöra hylsan" på sida 103.

- 7** Klipp av trådarna som har trasslat till sig och ta sedan bort spolen.

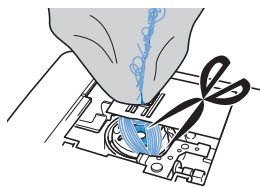

- 8** Ta bort spolkorgen.  
Om det finns trådar kvar i spolkorgen ska du ta bort dem.

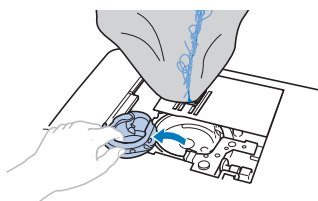

- 9** Använd rengöringsborsten eller en liten dammsugare för att ta bort ludd och damm från hylsan och området runt den.

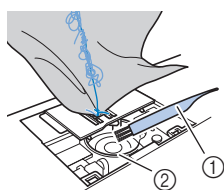

- ① Rengöringsborste  
② Hylsa

Om det gick att ta bort tyget.	Fortsätt med steg <b>16</b> .
Om det inte gick att ta bort tyget.	Fortsätt med steg <b>10</b> .

- 10** Använd den medföljande skivformade skruvmejseln för att lossa de två skruvarna på stygnplåten.

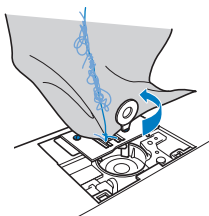

#### **OBS**

- Var försiktig så att du inte tappar bort skruvarna i maskinen.

- 11** Lyft upp stygnplåten och klipp av trassliga trådar och ta sedan bort stygnplåten.

Ta bort tyget och trådarna från stygnplåten.

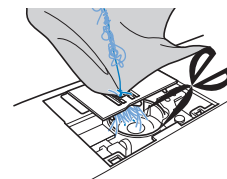

Om det inte går att ta bort tyget trots att du har avslutat dessa steg ska du kontakta närmaste auktoriserade Brother-servicecenter.

- 12** Ta bort alla trådar i hylsan och runt matarna.

- 13** Vrid handhjulet för att höja matarna.

- 14** Passa in stygnplåten på maskinen.

- 15** Dra lätt åt skruven på höger sida av stygnplåten. Använd sedan den skivformade skruvmejseln för att dra åt skruven på vänster sida. Dra slutligen åt skruven på höger sida.

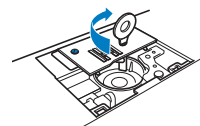

Vrid handhjulet för att kontrollera att matarna rör sig smidigt och inte kommer i kontakt med kanterna på spåren i stygnplåten.

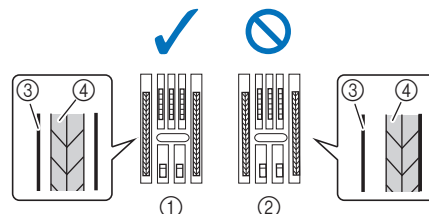

- ① Matarna är inte i kontakt med stygnplåten.  
② Matarna är i kontakt med stygnplåten.  
③ Stygnplåt  
④ Matare

- 16** Sätt i spolkorgen genom att följa steg **10** i "Rengöra hylsan" på sida 103.

- 17** Sätt fast stygnplåtsluckan enligt steg **11** i "Rengöra hylsan" på sida 103.

- 18** Kontrollera nålen och montera sedan den.

Om nålen är i dåligt skick, till exempel om den är böjd, ska du använda en annan nål.

- Se "Kontrollera nålen" på sida 29 och "Byta nålen" på sida 29.

#### **Anmärkning**

- Eftersom nålen kan ha skadats när tyget fastnade i maskinen, rekommenderar vi att du byter ut den mot en ny.

## ■ Kontroll av maskinfunktioner

Om stygnplåten har tagits bort ska du kontrollera maskinfunktioner för att bekräfta att installationen har slutförts på rätt sätt.

### 1 Slå på maskinen.

→ Nålen kommer automatiskt att röra sig från vänster till höger.

#### ⚠ OBS

- Om ett fel uppstår är det möjligt att maskinen inte fungerar som den ska och du bör kontakta din Brother-återförsäljare eller närmaste auktoriserade Brother-servicecenter.

### 2 Välj raksöm (mitten).

- Se "Tabell över söminställningar" på sida 45.

#### ⚠ OBS

- Installera inte pressarfoten och tråden ännu.

### 3 Vrid handhjulet långsamt mot dig (moturs) och titta från alla håll för att kontrollera att nålen hamnar i mitten av öppningen till stygnplåten.

Om nålen eller matarna kommer i kontakt med stygnplåten kan maskinen vara trasig. Kontakta därför närmaste auktoriserade Brother-servicecenter.

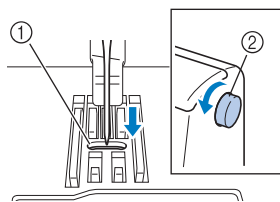

- ① Öppning i stygnplåten
- ② Handhjul

### 4 Stäng av maskinen och installera sedan spolen och pressarfoten.

Använd aldrig en repad eller skadad pressarfot. Annars kan nålen gå sönder eller sömnaden påverkas.

- Se "Sätta i spolen" på sida 23 och "Byta pressarfoten" på sida 30.

### 5 Trä maskinen på rätt sätt.

- För information om hur du trär maskinen, se "Hur du trär övertråden" på sida 25.

### 6 Provsy med bomullstyg.

#### ⚠ OBS

- Om det blir fel när du syr kan det bero på att övertråden är träd på fel sätt eller att du syr i tunna tyger. Om du får dåliga resultat när du provsyr ska du kontrollera övertråden eller vilket typ av tyg som används.

## Om tråden trasslat till sig i trådspolarsätet

Om spolning av tråd på trådspole startar när tråden inte har förts korrekt under trådspänningsskivan på spolens trådledare, kan tråden trassla till sig i trådspolarsätet.

### ⚠ VAR FÖRSIKTIG

- Ta inte bort trådspolarsätet även om tråden trasslar in sig i trådspolarsätet. Annars finns det en risk för skada från skäraren i trådspolarsätet.

Ta inte bort skruven på spolmekanismen annars kan maskinen skadas – du kan inte linda av tråden genom att ta bort skruven.

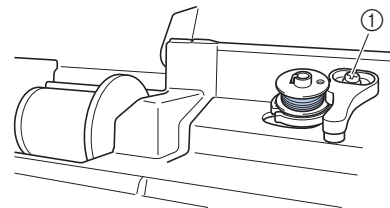

① Skruva av spolmekanismen

### 1 Avbryt spolningen.

### 2 Klipp av tråden med en sax bredvid spolens trådledare.

### 3 För spolmekanismens axel åt vänster och ta bort spolen från axeln och klipp av tråden som leder till spolen för att helt kunna ta bort spolen från axeln.

### 4 Håll i trådändan med vänster hand och linda av tråden medurs från under trådspolarsätet med höger hand som visas nedan.

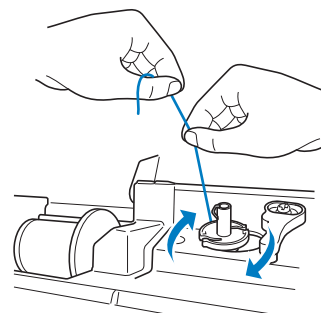

## Lista över symptom

Kontrollera följande möjliga problem innan du begär service. Om referenssidan är "\*" ska du kontakta din Brother-återförsäljare eller närmaste auktoriserade Brother-servicecenter.

### ■ Komma igång

Symptom, möjlig orsak/lösning	Referens
<b>Det går inte att trä nålen.</b>	
Nålen är inte i rätt läge. • Tryck på knappen för nållägesval för att lyfta upp nålen.	10
Nålen har satts på fel sätt i maskinen.	29
Nålen har vänt sig, är böjd eller nålspetsen är trubbig.	29
Övertråden har trätts på fel sätt. Nålträdarspaken fälls inte ned tills den klickar.	25
Nålträdarens krok är böjd och passerar inte genom nålsögat.	*
Nålträdarspaken kan inte flyttas eller återföras till sin ursprungliga position.	*
En nål med storleken 65/9 används. • Nålen kan inte användas med nålträdningfunktionen. Dra tråden manuellt genom nålsögat.	26
<b>Undertråden lindas inte pryldigt på spolen.</b>	
Tråden har inte förts genom spolens trådledare för spolning av tråd på rätt sätt.	21
Tråden som drogs ut från spolens trådledare hade lindats på fel sätt på spolen.	22
Den tomma spolen satt inte fast ordentligt på pinnen.	21
<b>Under tiden du lindade spolen lindades undertråden under trådspolarsätet.</b>	
Tråden har förts in under trådspänningskivan på spolens trådledare på fel sätt. • Ta bort eventuell intrasslad tråd och linda sedan spolen.	21, 108
<b>Undertråden kan inte dras upp.</b>	
Nålen har vänt sig, är böjd eller nålspetsen är trubbig.	29
Trådspolen har satts in på fel sätt.	23
<b>Ingenting visas på LCD-skärmen.</b>	
Du har inte slagit på huvudströmbrytaren.	12
Kontakten på nätsladden är inte ansluten till ett eluttag.	12
<b>LCD-skärmen blir immig.</b>	
Kondens har bildats på LCD-skärmen. • Efter en stund försvinner imman.	-

Symptom, möjlig orsak/lösning	Referens
<b>Funktionsknapparna svarar inte eller är för känsliga.</b>	
Du bär en handske när du trycker på knapparna. Du trycker på knapparna med en nagel. En pekpena som inte är elektrostatisk används. Känsligheten för funktionsknapparna är inte inställd för användaren.	14, 18
<b>Sömnadsljuset tänds inte.</b>	
[Ljus] är inställt på [OFF] på inställningsskärmen.	17
<b>Broderenheten fungerar inte.</b>	
Broderenheten sattes inte fast på rätt sätt i maskinen.	78
<b>Det går inte att hämta ett brodermönster via trådlöst nätverk.</b>	
Det går inte att hämta brodermönster som ej är tillgängliga för denna maskin. • Kontrollera broderdata och meddelandet som visas i programmet.	-

### ■ Under tiden du syr

Symptom, möjlig orsak/lösning	Referens
<b>Maskinen fungerar inte.</b>	
Start/Stopp-knappen har inte tryckts in.	33
Pinnen har tryckts till höger.	21
Det finns ingen söm vald.	33
Du sänkte inte ned pressarfoten.	34
Du tryckte på Start/Stopp-knappen efter att du anslutit fotpedalen till maskinen.	34
Start/Stopp-knappen har tryckts under tiden maskinen är inställd för syhastighetsreglaget att styra sicksackens stygnbredd.	16, 65
<b>Nålen går av.</b>	
Nålen har satts på fel sätt i maskinen.	29
Skruben på nålklämman drogs inte åt.	29
Nålen har vridit sig eller är böjd.	29
Fel nål eller tråd för valt tyg.	28
Fel pressarfot har använts.	30
Övertråden var för hårt spänd.	39
Du drog i tyget under sömnaden.	-
Trådrullen sitter fel.	21
Repor runt öppningen i stygnplåten.  * Det finns en skåra på vänster sida av öppningen i stygnplåten. Det här är inte en repa.  ① Spår	*
Det finns repor nära öppningen i pressarfoten.	*
Det finns repor på spolkorgen.	*
En spole som har utformats speciellt för den här maskinen har inte använts.	21

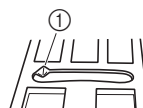

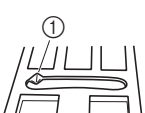
Symptom, möjlig orsak/lösning	Referens
Övertråden har trätts på fel sätt.	25
Trådspolen har satts in på fel sätt.	23
Pressarfoten sitter fel.	30
Skruven på pressarfotshållaren är lös.	31
Tyget är för tjockt.	28, 42
Tyget matas med kraft när du syr tjockt tyg eller tjocka sömmar.	42
Stygnlängden är för kort.	39
Förstärkningsmaterialet är inte kopplat till tyget som broderas.	80
Undertråden har lindats fel.	21
<b>Övertråden går av.</b>	
Maskinen har inte trätts korrekt (använt fel spolåpa, spolåpan är lös, tråden fångade inte nåltråden osv.).	25
Tråd med knutar eller som har trasslat till sig används.	–
Den valda nålen passar inte till den tråd som används.	28
Övertråden var för hårt spänd.	39
Tråden har trasslat till sig.	105
Nålen har vänt sig, är böjd eller nålspetsen är trubbig.	29
Nålen har satts på fel sätt i maskinen.	29
Repor runt öppningen i stygnplåten.	*
* Det finns en skåra på vänster sida av öppningen i stygnplåten. Det här är inte en repa.	
 ① Spår	
Det finns repor nära öppningen i pressarfoten.	*
Det finns repor på spolkorgen.	*
Fel nål eller tråd för valt tyg.	28
En spole som har utformats speciellt för denna maskin används inte.	21
<b>Tråden har trasslat till sig på tygets avigsida.</b>	
Övertråden har trätts på fel sätt.	25, 105
Fel nål eller tråd för valt tyg.	28
<b>Övertråden är för hårt spänd.</b>	
Undertråden är felaktigt tradd.	23
<b>Undertråden går av.</b>	
Trådspolen har satts in på fel sätt.	23
Undertråden har lindats fel.	21
En repad spole används.	23
Tråden har trasslat till sig.	106
En spole som har utformats speciellt för denna maskin används inte.	21

Symptom, möjlig orsak/lösning	Referens
<b>Tyget rynkas.</b>	
Över- eller undertråden har trätts fel på maskinen.	21, 25
Trådrullen sitter fel.	21
Fel nål eller tråd för valt tyg.	28
Nålen har vänt sig, är böjd eller nålspetsen är trubbig.	29
Stygnen är för långa för tunt tyg.	39
Fel trådspänning.	39, 106
Fel pressarfot har använts.	30
Tyget har inte tryckts ned korrekt.	–
<b>Stygnen sys fel.</b>	
Pressarfoten som används passar inte till den söm du ska sy.	30
Trådspänningen är felaktig.	39, 106
Tråden har trasslat till sig, t.ex. i spolkorgen.	106
Matarna är inställda på nedfällt läge. • Skjut matarlägesomkopplaren åt höger (▲▲▲).	9, 64
<b>Överhoppade stygn</b>	
Maskinen har trätts på fel sätt.	21, 25
Fel nål eller tråd för valt tyg.	28
Nålen har vänt sig, är böjd eller nålspetsen är trubbig.	29
Nålen har satts på fel sätt i maskinen.	29
Damm eller ludd har samlats under stygnplåten.	103
Du syr på tunna eller elastiska tyger. • Fäst styvnadsmaterial på tyget.	42
<b>Syr inte</b>	
Nålen har vänt sig, är böjd eller nålspetsen är trubbig.	29
Trådspolen har satts in på fel sätt.	23
Övertråden har trätts på fel sätt.	25
<b>Högfrekventa ljud medan du syr</b>	
Damm eller ludd har fastnat i matarna.	103
Bitar av tråd har fastnat i hylsan.	103
Övertråden har trätts på fel sätt.	25
En spole som har utformats speciellt för denna maskin används inte.	21
I spolkorgen finns det hål för nålar eller friktionsrepor.	*
<b>Tyget matas inte genom maskinen.</b>	
Matarna är inställda på nedfällt läge. • Skjut matarlägesomkopplaren åt höger (▲▲▲).	9, 64
För små, täta stygn.	39
Fel pressarfot har använts.	30
Nålen har vänt sig, är böjd eller nålspetsen är trubbig.	29
Tråden är tilltrasslad.	106
Sicksackspressarfot "J" är vinklad på en tjock söm i början av sömmen.	42
Pressarfotstrycket är angivet felaktigt för tyget.	16



Symptom, möjlig orsak/lösning	Referens
<b>Tyget matas i den motsatta riktningen.</b>	
Matningsmekanismen är skadad.	*
<b>Nålen kommer i kontakt med stygnplåten.</b>	
Nålklämsskruven är lös.	29
Nålen har vänt sig, är böjd eller nålspetsen är trubbig.	29
<b>Det går inte att ta bort tyg som sys med maskinen.</b>	
Tråden har trasslat till sig under stygnplåten.	106
<b>En trasig nål har hamnat i maskinen.</b>	
<ul style="list-style-type: none"> <li>Stäng av maskinen och ta bort stygnplåten. Använd en pincett om du kan se nålen som hamnat i maskinen. När du har tagit bort nålen ska du återställa stygnplåten till sitt ursprungliga läge och sätta i en ny nål. Innan du sätter på maskinen ska du långsamt vrida handhjulet mot dig för att kontrollera att den vrider smidigt och att den nya nålen går genom mitten av stygnplåtens öppning. Om handhjulet inte kan vridas utan problem eller om det inte går att ta bort nålen som hamnade i maskinen ska du kontakta en auktoriserad Brother-återförsäljare eller närmaste auktoriserade Brother-servicecenter.</li> </ul>	106
<b>Handhjulet snurrar inte obehindrat.</b>	
Tråden har trasslat till sig i spolkorgen.	103, 105, 106

## ■ Efter sömnad



Symptom, möjlig orsak/lösning	Referens
<b>Trådspänning är felaktig.</b>	
Övertråden har trätts på fel sätt.	25, 106
Trådspolen har satts in på fel sätt.	23, 106
Fel nål eller tråd för valt tyg.	28
Pressarfotshållaren har fästs på fel sätt.	31
Fel trådspänning.	39, 106
Undertråden har lindats fel.	21
Nålen har vänt sig, är böjd eller nålspetsen är trubbig.	29
En spole som har utformats speciellt för den här maskinen har inte använts.	21
<b>Monogram eller dekorativa sömmar är feljusterade.</b>	
Fel pressarfot har använts.	30
Söminställningarna är feljusterade.	72
<b>Sömmarna är oregelbundna.</b>	
Fel pressarfot har använts.	30
Du syr på tunna eller elastiska tyger. <ul style="list-style-type: none"> <li>Fäst styvnadsmaterial på tyget.</li> </ul>	42
Fel trådspänning.	39, 106
Under tiden du sydde i tyget drog du i det eller matade det framåt eller snett. <ul style="list-style-type: none"> <li>Sy samtidigt som du för tyget med händerna så att tyget matas i en rak linje.</li> </ul>	33
Tråden har trasslat till sig, t.ex. i spolkorgen.	103

Symptom, möjlig orsak/lösning	Referens
<b>Brodermönster broderas felaktigt.</b>	
Tvinnad tråd.	106
Fel trådspänning.	39, 106
Tyget har inte satts in i ramen korrekt (tyget var löst osv.).	81
Du använde inte förstärkningsmaterialet. <ul style="list-style-type: none"> <li>Använd alltid förstärkningsmaterial, speciellt vid brodering på elastiskt, tunt eller grovvävt tyg, eller när du broderar tyg som får mönstret att krympa. Kontakta en auktoriserad Brother-återförsäljare för korrekt förstärkningsmaterial.</li> </ul>	80
Det fanns ett föremål i närheten av symaskinen och brodervagnen eller broderammen stötte mot det under broderingen.	78
Problem uppstår på grund av material som kommer ut ur broderammen. <ul style="list-style-type: none"> <li>Sträck tyget på ramen igen så att problem inte uppstår på grund av materialet som kommer ut ur broderammen. Roter mönstret och brodera.</li> </ul>	80
En tungt tyg broderas och tyget hänger ner från bordet. <ul style="list-style-type: none"> <li>Om du broderar när tyget hänger ner från bordet, försämras rörelsen på broderenheten. Håll i tyget när du broderar.</li> </ul>	88
Tyget ligger knöligt eller har fastnat i något. <ul style="list-style-type: none"> <li>Stanna maskinen och placera tyget så att det varken knölar sig eller fastnar i något.</li> </ul>	-
Vagnen flyttades när du tog bort eller satte fast broderammen vid broderi. <ul style="list-style-type: none"> <li>Om vagnen flyttas under processen, kan mönstret feljusteras. Var noga när du tar bort eller fäster broderammen.</li> </ul>	82
Förstärkningsmaterialet sitter fel, det är till exempel mindre än broderammen.	80
<b>Brodermönstret broderar inte i en viss position.</b>	
Tyget har inte placerats korrekt i broderammen. <ul style="list-style-type: none"> <li>Använd broderarket.</li> </ul>	82
<b>Öglor bildas på tygets yta när du broderar.</b>	
Trådspänningen är fel inställd.	90
Undertråd för brodyr avsedd att användas med den här maskinen används inte.	80

## Felmeddelanden

Vid fel med funktioner kommer meddelanden och råd om funktionen att visas på LCD-skärmen. Följ det som visas. Om du trycker på  eller utför funktionen korrekt under tiden felmeddelandet visas kommer meddelandet att försvinna.

	Felmeddelanden	Orsak/lösning													
1	Ett fel inträffade. Stäng av maskinen och slå på den igen.	Detta meddelande visas om ett fel uppstår. Stäng av maskinen och sätt sedan på den igen. Kontakta en auktoriserad Brother-återförsäljare eller närmaste auktoriserade Brother-servicecenter om detta meddelande fortsätter visas.													
2	Monogrammönstret kan inte redigeras.	Detta meddelande visas när det finns för många monogram och det inte går att använda den svängda monograminställningen.													
3	Kan inte hitta data för valt mönster. Data kan vara skadade. Stäng av strömmen och slå på den igen.	Detta meddelande visas när du försöker hämta mönsterdata som är ogiltiga. Eftersom något av följande kan vara orsaken ska du kontrollera mönsterdata. <ul style="list-style-type: none"> <li>Mönsterdata har skadats.</li> <li>De data som du försökte hämta skapades med en annan tillverkarens datadesignsystem.</li> </ul> Stäng av maskinen och slå sedan på den igen för att den ska återgå till sitt normala tillstånd.													
4	Datavolymen för stor för detta mönster.	Detta meddelande visas när de mönster som du redigerar tar upp för mycket minne eller om du redigerar för många mönster för minnet.													
5	OK att hämta och fortsätta med föregående minne?	Detta meddelande visas om maskinen stängs av under tiden du broderar och sedan sätts på igen. Tryck på <input type="button" value="OK"/> för att återställa maskinen till det tillstånd (mönsterläge och antal stygn) då den stängdes av. Följ förfarandet som beskrivs i "Om tråden går av eller tar slut i spolen när du broderar" på sida 89 för att anpassa nålläget och brodera resten av mönstret.													
6	Mönstret går utanför broderramen.	Detta meddelande visar när det valda brodermönstret är större än den broderram som valts när [Identifieringsvy för broderramhållare] är inställt på [ON]. Välj en större ram.													
7	Mönstret går utanför broderramen. Lägg inte till ytterligare tecken.	Detta meddelande visas när det kombinerade monogrammönstret är för stort för att passa i broderramen. Ändra storlek på monogrammönstret eller lägg ut mönstren så att de passar broderramen. Om [Identifieringsvy för broderramhållare] är satt till [ON], välj en större ram.													
8	Förebyggande underhåll rekommenderas.	När detta meddelande visas, rekommenderas att du tar maskinen till en auktoriserad Brother-återförsäljare eller till närmaste auktoriserade Brother-servicecenter för en regelbunden underhållskontroll. Även om meddelandet försvinner och maskinen fortsätter att fungera när du trycker på <input type="button" value="OK"/> , kommer meddelandet visas flera gånger tills rätt underhåll utförs.													
9	Metoderna för autentisering och kryptering som används av den valda accesspunkten/routern för WLAN stöds inte av din maskin.	<p>Autentiserings-/krypteringsmetoderna som används av vald trådlös åtkomstpunkt/router stöds inte av din maskin.</p> <p>För infrastrukturläget, ändra autentiserings- och krypteringsmetoder för den trådlösa åtkomstpunkten/routern.</p> <p>Din maskin stöder följande autentiseringsmetoder:</p> <table border="1"> <thead> <tr> <th>Autentiseringsmetod</th> <th>Krypteringsmetod</th> </tr> </thead> <tbody> <tr> <td rowspan="2">WPA-Personal</td> <td>TKIP</td> </tr> <tr> <td>AES</td> </tr> <tr> <td rowspan="2">WPA2-Personal</td> <td>TKIP</td> </tr> <tr> <td>AES</td> </tr> <tr> <td rowspan="2">Öppen</td> <td>WEP</td> </tr> <tr> <td>Inget (utan kryptering)</td> </tr> <tr> <td>Delad nyckel</td> <td>WEP</td> </tr> </tbody> </table> <p>Om problemet inte har lösts kan de SSID- eller nätverksinställningar som du angav vara felaktiga. Bekräfta inställningarna för det trådlösa nätverket igen. (sida 19)</p> <p>Se "Hur hittar jag den trådlösa säkerhetsinformationen (SSID och nätverksnyckel)" på sida 114.</p>	Autentiseringsmetod	Krypteringsmetod	WPA-Personal	TKIP	AES	WPA2-Personal	TKIP	AES	Öppen	WEP	Inget (utan kryptering)	Delad nyckel	WEP
Autentiseringsmetod	Krypteringsmetod														
WPA-Personal	TKIP														
	AES														
WPA2-Personal	TKIP														
	AES														
Öppen	WEP														
	Inget (utan kryptering)														
Delad nyckel	WEP														

	Felmeddelanden	Orsak/lösning
10	Nästan ingen tråd kvar på trådspolen.	<p>Detta meddelande visas när undertråden håller på att ta slut. Även om du kan se några stygn när Start/Stopp-knappen är intryckt ska du byta ut med en lindad spole direkt.</p> <p>När du broderar ska du trycka på  (knapp för trådkniv) för att skära av trådarna. Höj pressarfoten, ta bort broderramen och byt sedan spolen med en som är lindad med massor av undertråd för brodyr.</p>
11	Säkerhetsanordningen för trådspolarsätet har aktiverats. Är tråden tilltrasslad?	Detta meddelande visas när du spolat tråd på trådspolen och motorn låser sig för att tråden trasslar till sig eller liknande.
12	 Säkerhetsanordningen har kopplats in. Tilltrasslad tråd? Böjd nål?	Detta meddelande visas när motorn låser sig till följd av att tråden har trasslat till sig eller av andra anledningar som har med trådmatningen att göra.
13	"Start/stopp"-knappen fungerar inte när fotpedalen har anslutits. Ta loss fotpedalen.	Detta meddelande visas när Start/Stopp-knappen trycks in för sömnad av nyttosömmar eller monogram/dekorativa sömmar när fotpedalen är ansluten.
14	SSID eller nätverksnamnet är felaktigt.	<p>Säkerhetsinformationen (SSID/nätverksnyckel (lösenord)) är felaktig. Bekräfta SSID och säkerhetsinformationen (nätverksnyckel (lösenord)) igen. (sida 19)</p> <p>Se "Hur hittar jag den trådlösa säkerhetsinformationen (SSID och nätverksnyckel)" på sida 114.</p>
15	Accesspunkten/routern för WLAN kan inte identifieras.	<p>Det går inte att hitta den trådlösa åtkomstpunkten/routern.</p> <p>1. Kontrollera följande 4 punkter.</p> <ul style="list-style-type: none"> <li>- Se till att den trådlösa åtkomstpunkten/routern är påslagen.</li> <li>- Flytta maskinen till ett område där inga föremål kan hindra den trådlösa nätverkssignalen, t.ex. metallörrar eller -väggar eller närmare den trådlösa åtkomstpunkten/routern.</li> <li>- Ställ tillfälligt maskinen inom cirka 1 m (3,3 fot) från den trådlösa åtkomstpunkten när du konfigurerar de trådlösa inställningarna.</li> <li>- Om din trådlösa åtkomstpunkt/router använder MAC-adressfiltrering ska du bekräfta att MAC-adressen för denna maskin är tillåten i filtret.</li> </ul> <p>2. Om du manuellt angav SSID- och säkerhetsinformationen (SSID/autentiseringsmetod/krypteringsmetod/nätverksnyckel (lösenord)) kan informationen vara felaktig. Bekräfta SSID- och säkerhetsinformationen och ange korrekt information igen vid behov. (sida 19) Se "Hur hittar jag den trådlösa säkerhetsinformationen (SSID och nätverksnyckel)" på sida 114.</p>
16	Säkerhetsinformationen (autentiseringsmetod, krypteringsmetod, nätverksnyckel) är felaktig.	<p>Den trådlösa säkerhetsinformationen (autentiseringsmetod/krypteringsmetod/nätverksnyckel (lösenord)) är felaktig.</p> <p>Se tabellen för felmeddelandet [Metoderna för autentisering och kryptering som används av den valda accesspunkten/routern för WLAN stöds inte av din maskin.] och bekräfta den trådlösa säkerhetsinformationen (autentiseringsmetod/krypteringsmetod/nätverksnyckel (lösenord)). (sida 19)</p> <p>Se "Hur hittar jag den trådlösa säkerhetsinformationen (SSID och nätverksnyckel)" på sida 114.</p>
17	WLAN är inte aktiverat.	<p>Inställningen för trådlöst nätverk är inte aktiverad.</p> <p>Aktivera det trådlösa nätverket. (sida 19)</p>
18	Det här mönstret kan inte öppnas eftersom det går utanför det redigeringsbara området.	Det här meddelandet visas när provsömmen som du försöker lägga till med MY CUSTOM STITCH (MIN EGEN SÖM) funktionen sträcker sig utanför sömnadsområdet. Välj en annan söm, eller ta bort den befintliga sömmen (punkt).
19	Mönstret kan inte användas.	Detta meddelande visas när du försöker hämta ett mönster som inte kan användas med denna maskin, som när data har korrumpersats eller när du försöker kombinera skilda mönster.
20	Det går inte att använda USB-enheten.	Detta meddelande visas om du försöker använda inkompatibla media. Gå till vår webbplats ( <a href="https://s.brother/cphap/">https://s.brother/cphap/</a> ) för information om de USB-minnen som kan användas.
21	 Stäng av strömmen och byt stygnplåt.	Detta meddelande visas när du försöker att sy med en annan söm än en raksöm (nålen i mellanläge) under tiden stygnplåten är monterad.

	Felmeddelanden	Orsak/lösning
22	När omkopplaren för hastighetsval styr sicksacksömmens bredd, fungerar inte "start/stopp"-knappen.	Detta meddelande visas när omkopplaren för hastighetsval är inställd till att kontrollera sicksackens stygnbredd och Start/Stopp-knappen har tryckts in. Ställ in [Breddstyrning] på [OFF] på inställningsskärmen (sida 16) eller använd fotpedalen för att styra maskinen.
23	F**	Om felmeddelandet [F**] visas på LCD-skärmen under tiden symaskinen används kan maskinen vara trasig. Kontakta din auktoriserade Brother-återförsäljare eller närmaste auktoriserade Brother-servicecenter.

## Hur hittar jag den trådlösa säkerhetsinformationen (SSID och nätverksnyckel)

- 1) Du bör se dokumentationen som medföljer din trådlösa åtkomstpunkt/router.
- 2) Standard-SSID (trådlöst nätverksnamn) kan vara tillverkarens namn eller modellnamnet.
- 3) Kontakta routertillverkaren, systemadministratören eller internetleverantören om du inte känner till säkerhetsinformationen.
- 4) Vissa trådlösa SSID-enheter och nätverksnycklar (lösenord) är skiftlägeskänsliga (känsliga för versaler och gemener). Skriv ned dina uppgifter korrekt.

\* Nätverksnyckeln kan även beskrivas som ett lösenord, en säkerhetsnyckel eller en krypteringsnyckel.

\* Om den trådlösa åtkomstpunkten/routern inte sänder SSID kommer SSID:et inte att identifieras automatiskt. Du måste ange SSID:et manuellt.

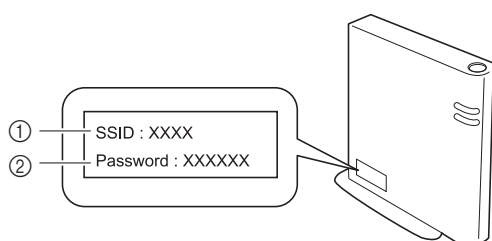

- ① SSID
- ② Nätverksnyckel (lösenord)

## Specifikationer

Punkt	Specifikation	
Maskinens mått	<ul style="list-style-type: none"> <li>888-K10<sup>*1</sup> 446 mm (B) × 241 mm (D) × 300 mm (H) (Ca 17-9/16 tum (B) × 9-16/32 tum (D) × 11-13/16 tum (H))</li> <li>888-L11/L12<sup>*1</sup> 446 mm (B) × 248 mm (D) × 300 mm (H) (Ca 17-9/16 tum (B) × 9-25/32 tum (D) × 11-13/16 tum (H))</li> </ul>	
Maskinens vikt	Ca 9,3 kg (circa 20 pund)	
Maskinens mått med broderenheten monterad	598 mm (B) × 339 mm (D) × 300 mm (H) (Ca 23-17/32 tum (B) × 13-11/32 tum (D) × 11-13/16 tum (H))	
Maskinens vikt med broderenheten monterad	Ca 11,1 kg (Ca 24 lb)	
Sömnadshastighet	70 till 850 stygn per minut	
Maximal broderhastighet	650 stygn per minut	
Kompatibla gränssnitt	Trådlöst LAN <sup>*2</sup>	
Memory (Minne)	Sömmar	Upp till 128 KB eller 15 sömmar
	Brodermönster	Upp till 1024 KB eller 20 brodermönster (Upp till 200 000 stygn per mönster)
Datatyper	Sömmar <sup>*3</sup>	.pmv .pmx .pmu
	Brodermönster <sup>*4</sup>	.pes .phc .dst .pen
Antal kombinationer av dekorativa sömmar	Upp till 70	
Storlek på brodermönster	Max 180 mm × 130 mm (7-3/32 tum × 5-1/8 tum)	
Typer av USB-minnen/enheter som kan användas <sup>*5</sup>	Sömmar, brodermönster	Sömmar och brodermönster kan sparas till eller hämtas från ett USB-minne.

<sup>\*1</sup> Produktkoden anges på maskinens märkplatta.

<sup>\*2</sup> Den trådlösa nätverksanslutningen överensstämmer med IEEE 802.11b/g/n-standarder och använder 2,4 GHz-frekvensen. Ett trådlöst nätverk kan inte konfigureras med WPA/WPA2 Enterprise. Använd Design Database Transfer eller PE-DESIGN version 11 eller senare för att överföra data från din dator till maskinen. För operativsystem som är kompatibla med programvaran, gå till vår webbplats <https://s.brother/cnhkb/>.

<sup>\*3</sup> Sömdatafilerna ".pmu" eller ".pmx" kan hämtas. När maskinen används för att spara filen sparas den dock som en ".pmv"-sömdatafil. Maskinen kanske inte fungerar som den ska om du använder annan data än den som skapades med den här maskinen eller maskinen som skapade .pmv-, .pmx- eller .pmu-datafilen.

<sup>\*4</sup> Om du använder andra data än de som sparats med våra designsystem eller denna maskin, kan maskinen sluta fungera. När maskinen används för att spara en fil, sparas den filen som en .phc-datafil. .dst-data visas i skärmen med mönsterlistan efter filnamn (den faktiska bilden kan inte visas). Det är möjligt att hela filnamnet inte visas om det har för många tecken. Eftersom Tajima-data (.dst) inte innehåller specifik information om trådfärg, visas det med vår vanliga trådfärgssekvens. Kontrollera förhandsgranskningen och ändra trådfärgerna enligt önskemål.

<sup>\*5</sup> USB-minnen är kommersiellt tillgängliga, men vissa USB-minnen kanske inte kan användas med den här maskinen. Besök vår webbplats <https://s.brother/cphap/> för mer information.

\* Observera att vissa specifikationer kan ändras utan föregående meddelande.

### OBS

- Vi rekommenderar att du använder de 26 bokstäverna i alfabetet (versaler och gemener), siffrorna 0 till 9 "-" och "\_" efter namnet på filen/mappen.

## VIKTIGT

- När du använder andra broderdata än våra originalmönster, kan tråden eller nålen gå av eller böjas om du broderar med en för fin sömtäthet eller om du broderar tre eller flera överlappande sömmar. I så fall ska du använda ett av våra ursprungliga designsystem för att redigera broderdata.

## Uppgradera maskinens programvara

Maskinens programvara kan uppdateras med ett USB-minne.

När det finns ett uppdateringsprogram på Brother support webbsida <https://s.brother/cphap/> kan du ladda ned filerna genom att följa anvisningarna på webbplatsen och stegen som anges nedan.

När den trådlösa funktionen används visas uppdateringsmarkeringen på den trådlösa LAN-nyckeln.

: Uppdaterad programvara finns tillgänglig på vår webbplats. Uppdatera programvaran.

: Ingen uppdaterad programvara är tillgänglig.

Versionsinformationen kan kontrolleras på inställningsskärmen. (sida 17)

- 1 Sätt på maskinen samtidigt som du trycker och håller ned  (knapp för nållägesval).

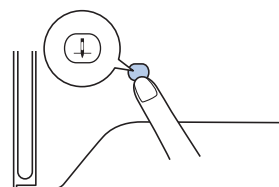

→ Följande skärm visas.



- 2 Sätt i USB-minnet i USB-porten på maskinen.

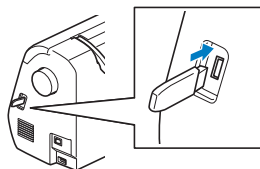

### OBS

- Spara bara uppdateringsfilen på USB-minnet.

- 3 Tryck på .

- Stäng inte av maskinen under uppdateringen.
- Avslutningsmeddelandet visas när uppdateringen är klar.

- 4 Ta bort USB-minnet och stäng av och slå på maskinen igen.

# Index

## Siffror

1/4-tums fot för lapptäckssöm ..... 63

## A

Användarvillkor ..... 4  
 Applikation ..... 61, 92, 93  
 Automatisk trådvklippningsfunktion ..... 91  
 Avklippning av hoppstygn ..... 92

## B

Backstygn ..... 36  
 Blixtlås ..... 59  
 Broderark ..... 82  
 Broderi ..... 77  
 Broderifot ..... 77  
 Broderramar ..... 81, 82  
   ta bort ..... 84

## C

Cylindriska stycken ..... 40

## D

Dekorativa sömmar ..... 14, 33  
 Delade brodermönster ..... 94  
 Denim ..... 28, 42  
 Dra upp undertråden ..... 27  
 Driftsignal ..... 17

## E

Elastiskt tyg ..... 43

## F

Felmeddelanden ..... 112  
 Felsökning ..... 105  
 Foga samman ..... 69  
 Fotpedal ..... 34  
 Frihandskviltning ..... 64  
 Fällsömmar ..... 51  
 Förstärkningsmaterial ..... 80  
 Förstärkningsstygn ..... 66  
 Förstärkt stygn ..... 36

## G

Genomskinlig nylontråd ..... 22, 23, 26, 28

## H

Hastighet ..... 22, 34  
 Hylsa ..... 104  
 Hämtar ..... 74, 76, 100

## J

Justerar positionen ..... 98  
 Justerbar blixtlås-/kantbandsfot ..... 60  
 Jämn sömsmån ..... 41

## K

Klipp vid slutet av färgen ..... 91  
 Knapp för klipp/spänning ..... 90  
 Knapphål ..... 55

Knappsömnad ..... 58  
 Knästyrd pressarfotslyftare ..... 44  
 Kviltning ..... 63  
 Kviltningsstyrning ..... 64

## L

Langettsöm ..... 68  
 Lappverk ..... 62  
 LCD ..... 11, 14  
 Läder ..... 43

## M

Matare ..... 10  
 Matarlägesomkopplare ..... 9, 64  
 Medföljande tillbehör ..... 11  
 Memory (Minne) ..... 73, 100  
 Metalltråd ..... 22, 26  
 Monogramavstånd ..... 15, 97  
 MY CUSTOM STITCH (MIN EGEN SÖM) ..... 74

## N

Nål ..... 28, 29  
 Nål med trubbig spets ..... 28  
 Nålläge ..... 15, 16, 17, 41  
 Nålträdningfunktion ..... 26  
 Nätspänning ..... 12

## O

Osynlig fällsöm ..... 54

## P

Plattsöm ..... 15, 33  
 Pressarfot ..... 14, 30, 34, 45  
 Pressarfotshållare ..... 10

## R

Raksöm ..... 41, 45, 62  
 Rengöring ..... 103  
 Resårband ..... 66  
 Roterar ..... 96, 97

## S

Sicksack ..... 39, 65  
 Skarvsöm ..... 62  
 Smockning ..... 68  
 Snäcksöm ..... 69  
 Sortering av trådfärg ..... 99  
 Sparar ..... 73, 100  
 Spegling ..... 15, 96  
 Spola tråd på en trådspole ..... 21  
 Spole ..... 21  
 Spolens trådledare ..... 21  
 Spolkorg ..... 80, 104  
 Spolkåpa ..... 21  
 Spolnät ..... 22  
 Språk ..... 17  
 Stegsömmar ..... 71  
 Sticksöm ..... 68  
 Stoppning ..... 67  
 Storlek ..... 15, 96  
 Stygnbredd ..... 39  
 Stygnlängd ..... 39  
 Stygnplåt ..... 10, 106

Stygplåtslucka .....	10, 103
Syhastighetsreglage .....	10
Sätta i blixtlås	
centerat .....	60
Sätta i ett kantband .....	61
Sätta i spolen .....	23
Sömguide för pressarfot .....	41

## T

---

Teckensnitt .....	35, 86
Tjocka tyger .....	42
Trådavklippningsfunktion .....	92
Trådavskärning .....	34, 38
Tråden .....	28, 80
Trådfärgsdisplay .....	89
Trådlöst LAN .....	18
Trådspänning .....	39, 90, 106
Trådtäthet .....	15, 96
Tunt .....	17
Tunt tyg .....	42
Tvillingnål .....	70
Tyg .....	28, 42, 80

## U

---

Underhåll .....	103
Undertråd .....	21, 80
Uppdatera .....	116
Uttag för knästyrd pressarfotslyftare .....	44

## V

---

V/H-skift .....	39
Vinyl .....	43

## Ö

---

Övermatare .....	63
Övertråd .....	25, 80









Olika extra tillbehör finns att köpa separat.  
Besök vår webbplats <https://s.brother/cohkb/>.



Besök vår hemsida <https://s.brother/cphap/> för supportinformation (instruktionsvideos, svar på vanliga frågor, osv.) om din Brother-produkt.



Se till att installera den senaste programvaran.  
En rad olika funktionella förbättringar finns i den senaste versionen.



Brother SupportCenter är en mobilapp som tillhandahåller supportinformationen för din Brother-produkt.  
Besök Google Play™ eller App Store för att hämta.



Google Play™



App Store

Maskinen har endast godkänts för användning i inköpslandet. Lokala Brother-företag eller deras återförsäljare kommer endast att ge support för maskiner som köpts i deras egna länder.



Design Database Transfer är ett särskilt Windows-program för trådlös överföring av broderdata från datorn till maskinen. Detta program kan även användas för att visa och hantera broderdata.

Besök oss på <https://s.brother/cahke/> för att hämta programmet.