

# Bruksanvisning

## Brodyrmaskin

Product Code (Produktkod): 888-K80/L80/L82

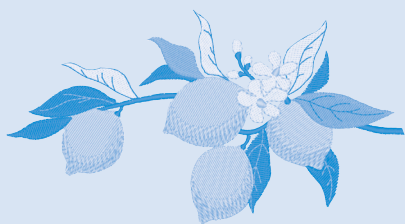
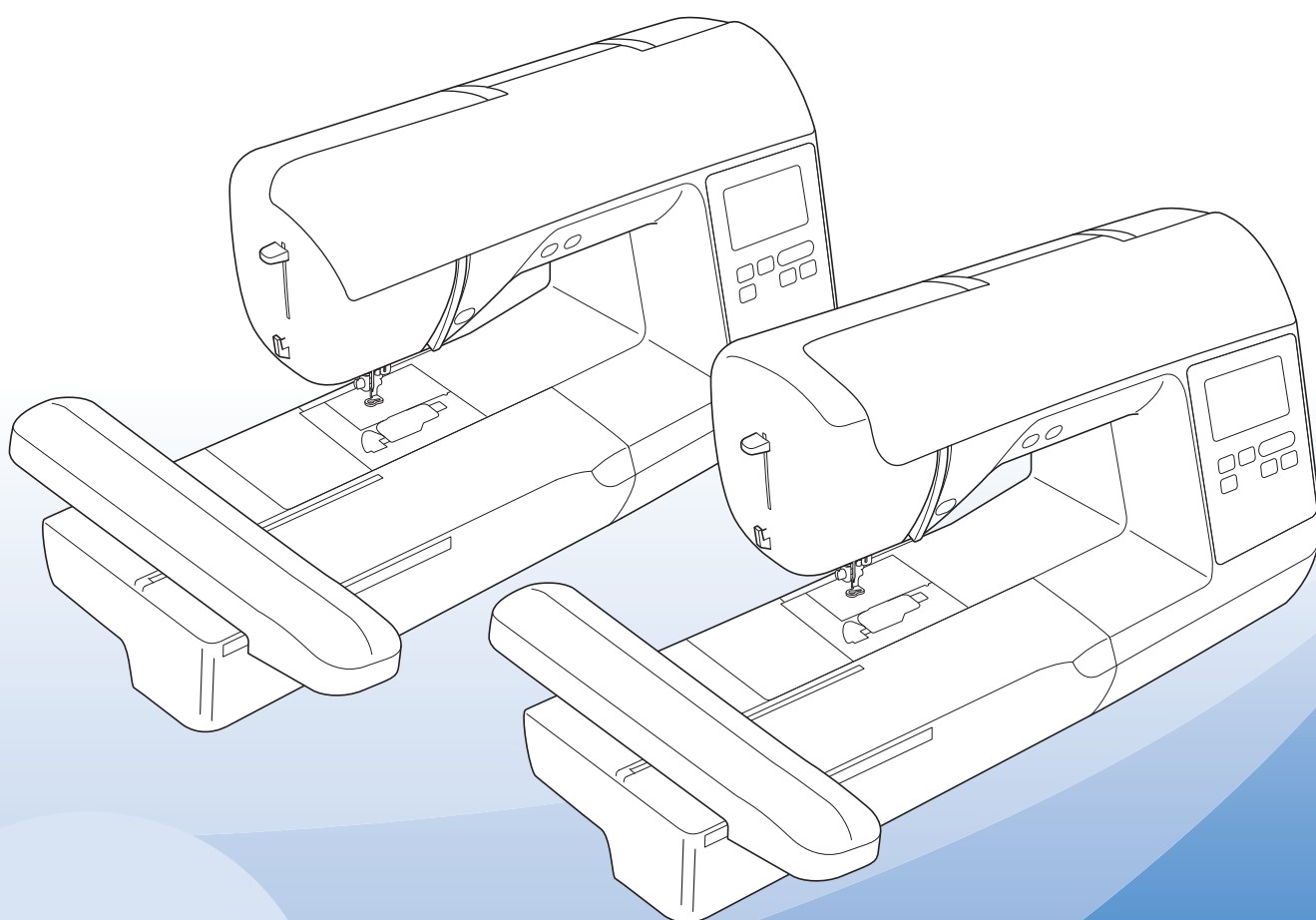

Instruktionsvideos



<https://s.brother/cvhaq/>

Läs det här dokumentet innan du använder maskinen.  
Vi rekommenderar att du sparar dokumentet för framtida referens.



## INLEDNING

Tack för att du köpt den här symaskinen. Läs "VIKTIGA SÄKERHETSANVISNINGAR" noga innan symaskinen används och hänvisa sedan till den här bruksanvisningen för information om de olika funktionerna.

När du har läst klart handboken ska du förvara den så att du snabbt kan hänvisa till den för information om de olika funktionerna.

## VIKTIGA SÄKERHETSANVISNINGAR

Läs säkerhetsanvisningarna noga innan du använder maskinen.

### FARA

- För att minska risken för elstötar

**1** Dra alltid ur maskinen från eluttaget omedelbart efter användning, vid rengöring, när du gör några justeringar som nämns i den här bruksanvisningen eller om du lämnar maskinen obevakad.

### VARNING

- För att minska risken för brännskador, brand, elstötar eller personskador.

**2** Dra alltid ut maskinens kontakt ur eluttaget när du gör några av de justeringar som nämns i bruksanvisningen.

- För att koppla bort maskinen, sätt strömbrytaren på maskinen till symbolen "O" för att stänga av den. Ta sedan tag i kontakten och dra ut den ur eluttaget. Dra inte i sladden.
- Anslut maskinen direkt till eluttaget. Använd inte en förlängningssladd.
- Dra alltid ur maskinen om det blir ett strömavbrott.

**3** Elektriska faror:

- Maskinen ska anslutas till en växelströmskälla inom det intervall som anges på märketiketten. Anslut den inte till en likströmskälla eller växelriktare. Kontakta en kvalificerad elektriker om du är osäker på vilken typ av strömkälla du har.
- Maskinen har endast godkänts för användning i inköpslandet.

- 4** Använd aldrig maskinen om den har en skadad sladd eller kontakt, om den inte fungerar som den ska, om du har tappat eller skadat den eller om vatten har spillts på den. Lämna in maskinen till närmaste auktoriserade Brother-återförsäljare för undersökning, reparation eller elektrisk eller mekanisk justering.
- Om du upptäcker något ovanligt när maskinen förvaras eller används, t.ex. lukt, värme, missfärgning eller deformation, ska du omedelbart sluta använda maskinen och dra ur nätsladden.
  - När du transporterar maskinen ska du lyfta den i handtaget. Om du lyfter maskinen med någon annan del kan maskinen skadas eller maskinen kan falla, vilket kan orsaka skador.
  - När du lyfter maskinen, se till att inte göra några plötsliga eller oförsiktiga rörelser, som kan orsaka personskada.

**5** Håll alltid arbetsytan ren:

- Använd aldrig maskinen om några lufthål är blockerade. Håll lufthålen på maskinen fria från ansamlad ludd, damm och löst tyg.
- Tappa inte och för aldrig in föremål i några öppningar.
- Använd inte maskinen där aerosoler (sprayer) används eller där syrgas ges.
- Använd inte maskinen i närheten av en värmekälla, t.ex. en spis eller ett strykjärn. Maskinen, nätsladden eller plagget som sys kan antändas, vilket kan resultera i brand eller en elektrisk stöt.
- Placera inte maskinen på ett instabilt underlag, exempelvis på ett ostadigt eller lutande bord, annars kan maskinen ramla, vilket resulterar i skador.

**6** Särskild uppmärksamhet krävs när du broderar:

- Var alltid uppmärksam på nålen. Använd inte böjda eller skadade nålar.
- Håll fingrarna borta från rörliga delar. Speciell uppmärksamhet krävs kring maskinens nål.
- Stäng av maskinen till symbolen "O" för att stänga av den när du ska justera något omkring nålområdet.

- Använd inte en skadad eller trasig stygnplåt, eftersom nålen kan gå av.

## 7 Maskinen är inte en leksak:

- Stor uppmärksamhet krävs när maskinen används av eller i närheten av barn.
- Denna produkt innehåller små delar. Håll produkten utom räckhåll för barn för att förhindra oavsiktlig sväljning av små delar.
- Plastpåsen som symaskinen levererades i bör förvaras utom räckhåll för barn eller slängas. Låt aldrig barn leka med påsen på grund av kvävningsrisken.
- Använd inte sprättkniven på något annat sätt än hur det är tänkt.
- Använd inte maskinen utomhus.

## 8 För längre livslängd:

- Undvik direkt solljus och mycket fuktiga platser vid förvaring och användning av maskinen. Använd inte och förvara inte maskinen i närheten av element, strykjärn, halogenlampor eller andra heta föremål.
- Rengör inte maskinen med rengöringsmedel eller organiska lösningsmedel som t.ex. thinner, petroleumeter eller alkohol. Annars kan ytbehandlingen lossna eller repas.
- Olja inte maskinen själv, för att undvika att skada den.
- Hänvisa alltid till Bruksanvisningen när uppsättningar, pressarfötterna, nålen eller andra delar byts ut eller monteras för att se till att de monteras korrekt.

## 9 Vid reparation eller justering:

- Om lampenheten är skadad ska den bytas av en auktoriserad Brother-återförsäljare.
- I händelse av att ett fel uppstår eller justeringar krävs, följ först felsökningstabellen i slutet av Bruksanvisningen för att kontrollera och justera maskinen själv. Om problemet kvarstår, kontakta en auktoriserad Brother-återförsäljare.

**Använd bara maskinen till det den är avsedd för så som beskrivs i bruksanvisningen.**

**Använd de tillbehör som rekommenderas av tillverkaren och som nämns i den här bruksanvisningen.**

**Innehållet i denna bruksanvisning och specifikationerna för denna produkt kan ändras utan föregående meddelande.**

**För ytterligare produktinformation och uppdateringar, besök vår webbplats på [www.brother.com](http://www.brother.com)**

# SPARA DESSA INSTRUKTIONER

## Denna maskin är avsedd för hushållsbruk.

### FÖR ANVÄNDARE I LÄNDER UTOM EUROPEISKA LÄNDER

Den här apparaten får endast användas av personer (inklusive barn) med nedsatt fysisk, sensorisk eller psykisk förmåga samt oerfarna eller okunniga personer om de övervakas eller instrueras i apparatens användning av en person som ansvarar för deras säkerhet. Barn bör övervakas för att säkerställa att de inte leker med apparaten.

### FÖR ANVÄNDARE I EUROPEISKA LÄNDER

Den här apparaten kan användas av barn från 8 år och uppåt och personer med nedsatt fysisk, sensorisk eller mental förmåga eller brist på erfarenhet och kunskap om de har fått övervakning eller instruktioner om en säker användning av apparaten och förstår de risker som finns. Barn ska inte leka med apparaten. Rengöring och underhåll ska inte utföras av barn utan tillsyn.

# FÖR ANVÄNDARE I STORBRITANNIEN, IRLAND, MALTA OCH CYPERN

## VIKTIGT

- Vid byte av kontaktsäkring ska en säkring som är godkänd av ASTA för BS 1362 användas, dvs. den ska vara märkt med  och överensstämma med de märkdata som finns på kontakten.
- Sätt alltid tillbaka säkringsskyddet. Använd aldrig kontakter som saknar ett säkringsskydd.
- Om sladden som medföljer inte passar vägguttaget, ska du kontakta en auktoriserad Brother-återförsäljare som kan tillhandahålla rätt sladd.

## Deklaration om överensstämmelse (endast Europa och Turkiet)

Vi, Brother Industries, Ltd. 15-1 Naeshiro-cho, Mizuho-ku, Nagoya 467-8561 Japan, intygar att denna produkt uppfyller de centrala kraven i alla relevanta direktiv och förordningar som tillämpas inom Europeiska gemenskapen.

Deklarationen om överensstämmelse kan laddas ner från Brother support webbsida. Gå till [support.brother.com](http://support.brother.com)

## Deklaration om överensstämmelse med RE-direktivet 2014/53/EU (endast Europa och Turkiet) (gäller modeller med radiogränssnitt)

Vi, Brother Industries, Ltd. 15-1 Naeshiro-cho, Mizuho-ku, Nagoya 467-8561 Japan, intygar att dessa produkter uppfyller kraven i RE-direktivet 2014/53/EU.

Deklarationen om överensstämmelse kan laddas ner från Brother support webbsida. Gå till [support.brother.com](http://support.brother.com)

## Trådlöst nätverk (endast modeller med funktion för trådlöst nätverk)

Den här maskinen har stöd för trådlöst gränssnitt.

Frekvensband: 2 400–2 483,5 MHz

Maximal radiofrekvenseffekt som överförs i

frekvensbandet/-banden: Mindre än 20 dBm (e.i.r.p)

# Användarvillkor

## VIKTIGT! LÄS IGENOM NOGA:

Dessa Användarvillkor ("Avtalet") är ett juridiskt avtal mellan dig och Brother Industries, Ltd. ("Företaget") som reglerar din användning av alla typer av Programvara som är installerad på eller tillhandahålls av Företaget för användning med sy- eller hantverksprodukter ("Företagsprodukter"). Termen "Programvara" avser alla typer av innehållsdata, designdata, dataformat, inbyggd programvara i Företagsprodukter och appar i datorer eller mobila enheter.

Genom att använda Programvaran och Företagsprodukterna anses du ha godkänt och följa villkoren i detta Avtal. Om du inte godkänner villkoren i detta Avtal beviljar Företaget dig inte någon licens för Programvaran, och du har inte tillåtelse att använda Programvaran. Ändringar och tillägg till detta avtal kan medfölja Programvaran.

En enskild person som godkänner detta Avtal på uppdrag av en organisation intygar för Företaget att den har juridisk rätt att ingå ett bindande juridiskt avtal som representant för organisationen.

## Villkor och bestämmelser

### 1 Beviljande av licens.

- 1.1 Under detta avtal ger Företaget dig härmed en personlig, icke-exklusiv, icke-överförbar och upphävd licens att använda Programvaran endast i anknytning till Företagsprodukten.
- 1.2 Din rätt att använda Programvaran sker via licensiering och säljs inte till dig, och får användas av dig endast i enlighet med detta Avtal. Företaget eller dess leverantörer äger alla rättigheter, namn och ekonomiska intressen kopplade till Programvaran, inklusive, men inte begränsat till, alla immateriella rättigheter relaterade till denna.

### 2 Begränsningar

- 2.1 Om det inte uttryckligen anges i detta Avtal eller enligt lokal lagstiftning lovar du att:
  - 2.1.1 inte demontera, plocka isär, baklängeskonstruera, översätta eller på något sätt försöka ta reda på källkoden i Programvaran (inklusive data eller innehåll som har skapats genom användning av Företagsprodukten eller Programvaran för redigering av innehållet; härnå efter ska detta gälla inom punkt 2.)
  - 2.1.2 inte skapa originalarbeten baserat på hela eller delar av Programvaran
  - 2.1.3 inte distribuera, tillhandahålla eller tillgängliggöra Programvaran i någon form, helt eller delvis, till någon person utan föregående skriftligt tillstånd från Företaget
  - 2.1.4 inte kopiera Programvaran, utom i fall där sådan kopiering är förknippad med normal användning av Programvaran med Företagsprodukten eller där det är nödvändigt för att genomföra en säkerhetskopiering eller fastställa driftssäkerhet

- 2.1.5 inte överföra, hyra, hyra ut, underlicensiera, låna, översätta, sammankoppla, anpassa, variera, ändra eller modifiera, hela eller delar av Programvaran, eller tillåta att Programvaran eller någon del av den kombineras med, eller inkorporeras i, något annat program
- 2.1.6 inkludera Företagets meddelande om upphovsrätt och detta Avtal på alla fullständiga och partiella kopior av Programvaran, och att
- 2.1.7 inte använda Programvaran i något syfte (inklusive, men inte begränsat till, användning med obehöriga sy- och hantverksprodukter eller programvara) annat än i enlighet med bestämmelserna i punkt 1 i detta Avtal.

### 3 Ingen garanti

DENNA PROGRAMVARA ERBJUDS, I DEN MÅN DET TILLÅTS I ENLIGHET MED GÄLLANDE LAGSTIFTNING, "I BEFINTLIGT SKICK" UTAN GARANTIER AV NÅGOT SLAG, VARKEN MUNTliga ELLER SKRIFTLIGA, UTTRYCKLIGA ELLER UNDERFÖRSTÅDDA. FÖRETAGET FRISKRIVER SIG FRÅN ALLA UNDERFÖRSTÅDDA GARANTIER ELLER VILLKOR RELATERADE TILL SÄLJBARHET, TILLFREDSTÄLLANDE KVALITET, ICKE-INTRÅNG OCH/ELLER LÄMPLIGHET FÖR ETT SPECIFIKT ÄNDAMÅL.

### 4 Begränsad skadeståndsskyldighet

- 4.1 FÖRETAGET SKA INTE HÅLLAS ANSVARIGT INFÖR DIG, DESS SLUTANVÄNDARE ELLER NÅGON ANNAN ORGANISATION FÖR UTEBLIVEN VINST ELLER UTEBLIVNA INTÄKTER OCH BESPARINGAR, FÖRLUST AV DATA, AVBROTT I ANVÄNDNING, ELLER FÖLJDSKADOR, OFÖRUTSEDDA SKADOR, SÄRSKILDA SKADOR ELLER INDIREKTA ELLER STRAFFBARA SKADOR SOM ORSAKATS AV SÅDANA PARTER (ANTINGEN TILL FÖLJD AV EN HANDLING ENLIGT AVTAL ELLER OAKTAT AVTALET), ÄVEN OM FÖRETAGET HAR UPPMÄRKSAMMATS OM MÖJLIGHETEN ATT SÅDANA SKADOR KAN UPPSTÅ, OCH ATT DE KAN UPPSTÅ ANTINGEN UR ELLER RELATERAT TILL PROGRAMVARAN, SUPPORTTJÄNSTEN ELLER DETTA AVTAL. DESSA BEGRÄNSNINGAR GÄLLER I DEN FULLA UTSTRÄCKNING SOM TILLÅTS I TILLÄMPLIG LAGSTIFTNING OAKTAT ALLA ICKE-UPPFYLLEDA SYFTEN FÖR BEGRÄNSAD ERSÄTTNING.
- 4.2 OAKTAT PARAGRAF 3 ELLER 4.1 HÄRI AVSER DETTA AVTAL INTE ATT EXKLUDERA ELLER BEGRÄNSA FÖRETAGETS ANSVAR FÖR DÖDSFALL ELLER PERSONSKADA SOM UPPSTÅR PÅ GRUND AV GROV VÅRDSLÖSHET ELLER BEGRÄNSA KUNDENS LAGSTADGADE RÄTTIGHETER.

## 5 Uppsägning

- 5.1 Företaget skall ha rätt att säga upp Avtalet när som helst genom att tillhandahålla ett skriftligt meddelande till dig om du bryter mot något villkor i detta Avtal och misslyckas med att omedelbart åtgärda en sådan överträdelse på Företagets begäran.
- 5.2 Vid alla former av uppsägning av Avtalet ska samtliga rättigheter som beviljats till dig enligt detta Avtal upphöra att gälla, du ska upphöra med alla aktiviteter som godkänts enligt detta Avtal och du ska omedelbart radera eller ta bort Programvaran från all datorutrustning i din ägo och ta bort eller förstöra alla kopior av Programvaran eller härledda verk i din ägo. Utöver ovanstående ska du dessutom ta bort innehåll eller designdata som har skapats av dig genom Företagsprodukten och som finns i din ägo.

## 6 Diverse villkor

- 6.1 Du får inte exportera eller återexportera Programvaran eller någon kopia eller anpassning av Programvaran då detta innebär brott mot gällande lagar och regler.
- 6.2 Du får inte tilldela alla eller någon del av detta Avtal till någon tredje part eller något intresse däri, utan i förväg givet skriftligt tillstånd från Företaget. En förändring av regleringsprocesserna eller en omorganisering som berör dig i enlighet med en sammanslagning, försäljning av tillgångar eller kapital ska anses vara en överlåtelse enligt detta Avtal.
- 6.3 Du samtycker till att ett brott mot detta Avtal ger upphov till irreparabla skador för Företaget för vilka monetära skador inte anses vara en tillfredsställande ersättning och Företaget har rätt att be om rättvis ersättning utöver de ersättningar det har rätt till enligt Avtalet eller gällande lagstiftning utan en obligation, annan säkerhet eller bevis på skador.
- 6.4 Om någon av bestämmelserna i Avtalet bestäms eller förklaras som annullerad eller ogenomförbar av en behörig domstol ska en sådan bestämmelse vara fristående och oberoende av övriga bestämmelser i detta Avtal och giltigheten hos de övriga bestämmelserna och hela Avtalet ska därmed inte påverkas.
- 6.5 Detta Avtal, tillsammans med alla tillhörande dokument och andra bilagor som hänvisas till häri, utgör hela Avtalet mellan parterna rörande det aktuella ärendet och ersätter alla förslag, muntliga och skriftliga, mellan parterna rörande detta.
- 6.6 Om Företaget misslyckas med att insistera på att du utför någon av dina skyldigheter enligt detta Avtal eller om Företaget inte utnyttjar sina rättigheter mot dig, eller om Företaget är sena med att göra detta, innebär detta inte att Företaget har sagt upp sina rättigheter mot dig och det innebär inte att du inte kommer att behöva uppfylla dessa skyldigheter. Om Företaget beviljar ett undantag från sina rättigheter gentemot dig kommer Företaget endast att göra detta skriftligen, och detta innebär inte att Företaget automatiskt kommer att bevilja ett undantag från sina rättigheter gentemot dig vid ett senare tillfälle.

- 6.7 Detta avtal regleras av lagarna i Japan och de japanska domstolar ska ha exklusiv jurisdiktion med avseende på avtalet förutom när det gäller verkställighet i vilket fall de japanska domstolarnas jurisdiktion ska vara icke-exklusiv.
- 6.8 Företaget kan uppdatera detta avtal i följande fall: A) När ändringarna görs för användarnas fördel, eller B) När uppdateringarna till avtalet är adekvata, rimliga och inte strider mot avtalets syfte. Företaget kommer att informera dig och ge dig möjlighet att granska alla viktiga ändringar eller uppdateringar av avtalet genom att publicera ett meddelande på företagets webbplats eller den webbplats som företaget angett minst 30 dagar innan avtalet träder i kraft. När det uppdaterade avtalet träder i kraft kommer du att vara bunden av det om du fortsätter att använda programvaran.

---

## LICENSANMÄRKNINGAR FÖR ÖPPEN KÄLLKOD

Den här produkten innehåller programvara för öppen källkod.

Gå till nedladdningssidan för din modells bruksanvisning på Brother support webbsida på <https://s.brother/cphaq/>.

## VARUMÄRKEN

WPA™ och WPA2™ är varumärken som tillhör Wi-Fi Alliance®.

Alla handelsnamn och produktnamn kopplade till företag som förekommer på Brothers produkter, relaterade dokument och annat material är alla varumärken eller registrerade varumärken som tillhör respektive företag.

## UPPHOVSRÄTT OCH LICENS

Denna produkt omfattar programvara som utvecklats av följande leverantör:

©2008 Devicescape Software, Inc.

## FÖRSIKTIGHETSÅTGÄRD FÖR TRÅDLÖS ANSLUTNING

Se till att du använder en router eller brandvägg när du ansluter din maskin till internet för att skydda den mot obehörig åtkomst från internet.





## INNEHÅLL

**Kapitel 1 KOMMA IGÅNG 9**

<b>Namn på maskinens delar.....</b>	<b>9</b>
<b>Medföljande tillbehör .....</b>	<b>11</b>
<b>Slå på/av maskinen .....</b>	<b>11</b>
<b>LCD-drift .....</b>	<b>12</b>
Visa LCD-skärmen.....	12
Inställningsskärmen .....	12
Justering av ingångskänslighet för funktionsknappar .....	14
<b>Funktioner vid anslutning till trådlöst nätverk ....</b>	<b>15</b>
Åtgärder som är tillgängliga med en trådlös nätverksanslutning.....	15
Aktivera en trådlös nätverksanslutning.....	15
Använda guiden för att konfigurera den trådlösa nätverksanslutningen .....	15
<b>Linda/sätta i spolen.....</b>	<b>17</b>
Spola tråd på en trådspole .....	17
Sätta i spolen .....	19
<b>Hur du trär övertråden.....</b>	<b>21</b>
Så här trär du övertråden .....	21
<b>Byta nålen.....</b>	<b>23</b>
Kontrollera nålen.....	23
Byta nålen .....	24

**Kapitel 2 BRODERI 25**

<b>Förbereda broderi.....</b>	<b>25</b>
Sätta fast brodererenheten .....	25
Sy attraktiva avslutningar på broderier .....	26
Fästa tyget i broderramen .....	27
Sätta fast broderramen .....	29
<b>Brodera.....</b>	<b>31</b>
Välja ett brodermönster .....	31
Brodera ett mönster .....	34
Justera trådspänningen .....	36
Justera spolkorgen (utan färg på skruven) .....	37
Använda den automatiska trådvklippningsfunktionen (klipp vid slutet av färgen) .....	38
Använda trådvklippningsfunktionen (avklippning av hoppstyg) .....	38
Brodera applikationsmönster .....	39
Använda ett rammönster för att göra en applikation .....	40
Delade brodermönster.....	41
<b>Redigera mönster (skärmen för mönsterredigering) .....</b>	<b>41</b>
<b>Redigera mönster (Broderinställningsskärmen)... 43</b>	
Justera mönstret och nålpositionen .....	44
Brodera länkade monogram .....	44
Sortering av trådfärg .....	45
<b>Använda minnesfunktionen .....</b>	<b>46</b>
Spara brodermönster .....	46
Hämtar mönster .....	46

**Kapitel 3 BILAGA 49**

<b>Skötsel och underhåll .....</b>	<b>49</b>
Rengöra LCD-skärmen .....	49
Rengöra maskinens yta .....	49
Begränsningar när det gäller inoljning .....	49
Försiktighetsåtgärder vid förvaring av maskinen.....	49
Rengöra hylsan.....	49
Det är fel på pekarskärmen.....	50
Byta broderifoten.....	51
Om tråden trasslat till sig i trådspolarsätet .....	52
<b>Felsökning.....</b>	<b>52</b>
Lista över symptom .....	52
Felmeddelanden.....	55

Hur hittar jag den trådlösa säkerhetsinformationen (SSID och nätverksnyckel).....	57
<b>Specifikationer .....</b>	<b>58</b>
<b>Uppgradera maskinens programvara .....</b>	<b>59</b>
<b>Index.....</b>	<b>60</b>

# Kapitel 1 KOMMA IGÅNG

## OBS

- Se till att installera den senaste programvaran. Se "Uppgradera maskinens programvara" på sida 59.

## Namn på maskinens delar

### Huvuddelar

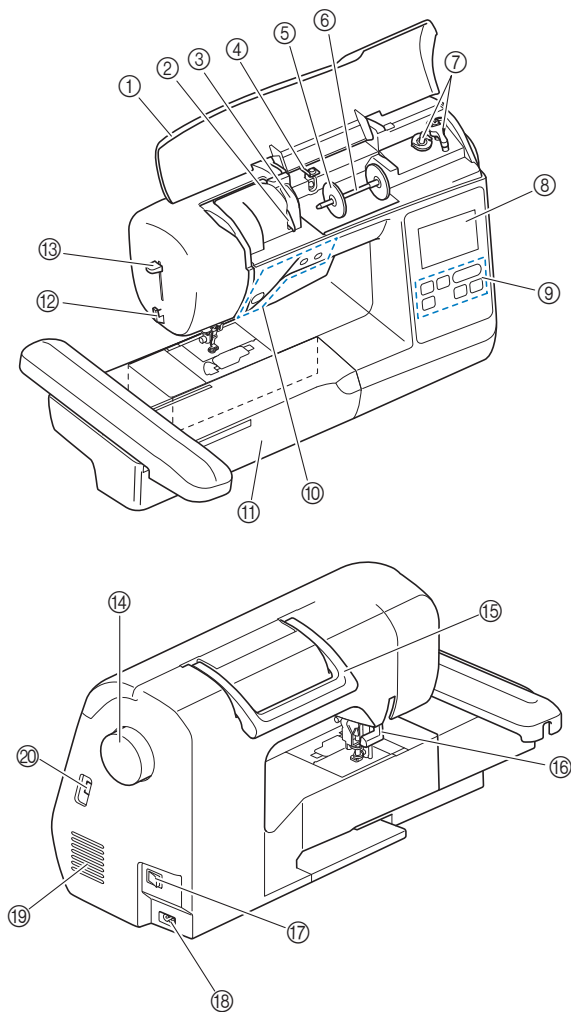

- ① Övre kåpan
- ② Trådledarplåt (sida 18)
- ③ Trådledarlucka
- ④ Spolens trådledare och trådspänningskivan (sida 19)
- ⑤ Spolkåpa (sida 18)
- ⑥ Trådrullsstativ (sida 18)
- ⑦ Spolmekanism (sida 17)
- ⑧ LCD-skärm (liquid crystal display) (sida 12)
- ⑨ Kontrollpanel (sida 10)
- ⑩ Funktionsknappar (sida 10)
- ⑪ Broderenhet
- ⑫ Trådkniv (sida 22)
- ⑬ Nålträdarspak (sida 23)

- ⑭ Handhjul  
Vrid handhjulet mot dig (moturs) för att höja och sänka nålen.
- ⑮ Handtag  
Lyft maskinen i handtaget när du transporterar den.
- ⑯ Pressarfotsspak  
Höj och sänk pressarfotsspaken för att höja och sänka pressarfoten.
- ⑰ Huvudströmbrytare (sida 11)
- ⑱ Strömuttag (sida 11)
- ⑲ Lufthål  
Lufthålen möjliggör luftcirkulation runt motorn. Täck inte över lufthålen när maskinen används.
- ⑳ USB-port (för ett USB-minne) (sida 46)

## VIKTIGT

- Sätt inte in något annat än ett USB-minne i USB-porten. Allt annat kan skada maskinen.

### Område för nål- och pressarfot

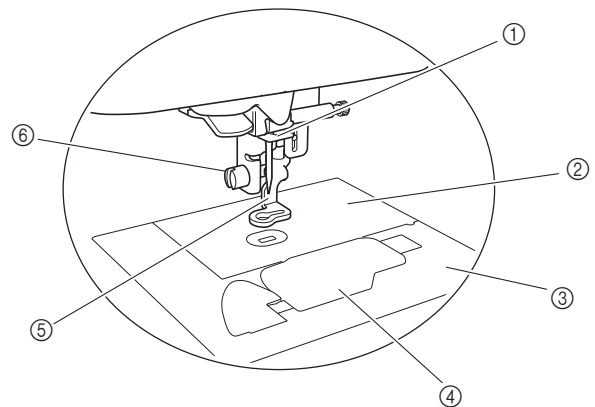

- ① Nålstångens trådledare (sida 22)
- ② Stygnplåt
- ③ Stygnplåtsslucka (sida 20)
- ④ Lock till undertråd/spolkorg (sida 20, sida 50)
- ⑤ Broderifot (sida 34, sida 51)  
Broderifoten hjälper till att styra tygets flexibilitet för bättre sömstruktur.
- ⑥ Skruv till broderifoten (sida 51)  
Använd skruven till broderifoten för att hålla broderifoten på plats.

## ■ Brodererhet

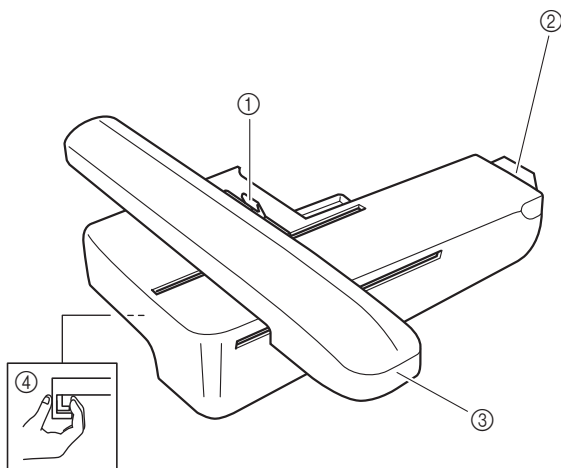

- ① Ramhållarspak (sida 29)
- ② Anslutning för brodererhet (sida 25)
- ③ Vagn (sida 25)
- ④ Frigöringsknapp (sida 26)

## ■ Funktionsknappar

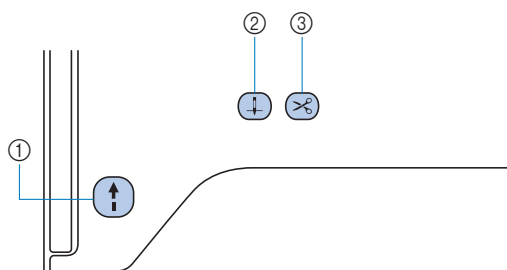

- ① **Start/Stopp-knappen** 

Tryck på Start/Stopp-knappen för att starta eller sluta brodera. Färgen på knappen ändras beroende på maskinens sömnadssätt.

  - Grön: Maskinen är redo för brodering eller broderar.
  - Röd: Maskinen slutar brodera.
  - Orange: Maskinen lindar undertråden, eller pinnens ände flyttas till höger sida.
- ② **Knapp för nållägesval** 

Tryck på knappen för nållägesval för att höja eller sänka nålen.
- ③ **Knapp för trådkniv** 

Tryck på knappen för trådkniv när du slutar brodera för att klippa av både över- och undertråden.

## ■ Kontrollpanelen och funktionstangenter

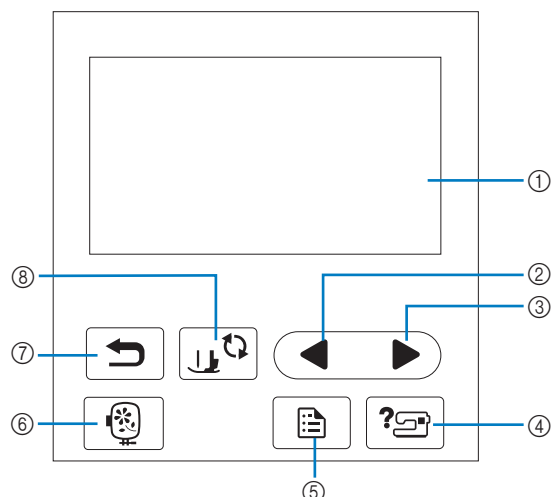

- ① **LCD-skärm (liquid crystal display) (pekskärm)**

Valda mönsterinställningar och meddelanden visas. Tryck på knapparna som visas på LCD-skärmen för att utföra funktioner. Mer information finns i "LCD-drift" på sida 12.
- ② **Bläddra bakåt-knapp** 

Visar föregående skärm när det finns saker som inte visas på LCD-skärmen.
- ③ **Nästa sida-knapp** 

Visar nästa skärm när det finns poster som inte visas på LCD-skärmen.
- ④ **Hjälp-knapp** 

Tryck för att få hjälp med hur du använder maskinen.
- ⑤ **Inställningsknapp** 

Tryck för att ställa in nålens stoppläge, summerljudet och mer.
- ⑥ **Broder-knapp** 

Tryck för att visa skärmen för val av mönstertyp.
- ⑦ **Tillbaka knapp** 

Tryck för att återgå till föregående skärm.
- ⑧ **Knapp för pressarfot/nålutbyte** 

Tryck på denna knapp innan du byter nål, pressarfot, osv. Denna knapp låser alla knappfunktioner (utom ) för att hindra driften av maskinen.

### OBS

- Funktionstangenterna för maskinen är kapacitiva peksensorer. Knapparna fungerar genom att du vidrör dem med fingret.
- Eftersom funktionsknapparna reagerar olika beroende på användaren ska du justera inställningen för "Justering av ingångskänslighet för funktionsknappar" på sida 14.
- När du använder en elektrostatisk pekpenna måste du se till att punkten är 8 mm eller mer. Använd inte en pekpenna med en tunn punkt eller en unik form.

## Medföljande tillbehör

För medföljande tillbehör till maskinen, se bladet "Medföljande tillbehör".

## Slå på/av maskinen

### ⚠ VARNING

- Använd enbart vanlig hushållsström som strömkälla. Användning av andra strömkällor kan orsaka brand, elstötar eller maskinskador.
- Ta inte i kontakten med våta händer. Elstötar kan inträffa.
- Se till att kontaktarna på nätsladden sitter ordentligt i eluttaget och strömsladdens uttag på maskinen. Annars kan brand eller elektriska stötar uppstå.
- Slå AV strömmen och dra ut kontakten under följande omständigheter:
  - När du inte är i närheten av maskinen
  - Efter att du har slutat använda maskinen
  - Om ett strömavbrott inträffar under användning
  - Om maskinen inte fungerar korrekt på grund av en dålig anslutning eller bortkoppling
  - Under elektriska stormar

### ⚠ VAR FÖRSIKTIG

- Använd bara den nätkabel som medföljer den här maskinen. Annars kan brand eller elektriska stötar uppstå.
- Använd inte förlängningssladdar eller uttagslister med flera apparater anslutna. Brand eller elstötar kan uppstå.
- Slå alltid AV strömmen innan maskinens kontakt dras ut ur vägguttaget. Håll alltid i kontakten när du drar ut den ur vägguttaget. Om du drar i sladden kan den skadas och brand eller elstötar uppstå.
- Tillåt inte att sladden skärs av, skadas, modifieras, böjs kraftigt, dras, vrids eller buntas ihop. Placera inte tunga föremål på sladden. Utsätt inte sladden för värme. Dessa saker kan skada sladden och orsaka brand eller elstötar. Om sladden eller kontakten skadas, ta maskinen till en auktoriserad Brother-återförsäljare för reparation innan den används igen.
- Sätt inte i kontakten på nätsladden till ett eluttag som är i dåligt skick.

- 1 Se till att maskinen är avstängd (huvudströmbrytaren på höger sida av maskinen står på "○") och anslut sedan nätsladden i eluttaget under maskinen.

- 2 Sätt i kontakten på nätsladden i ett vanligt eluttag.

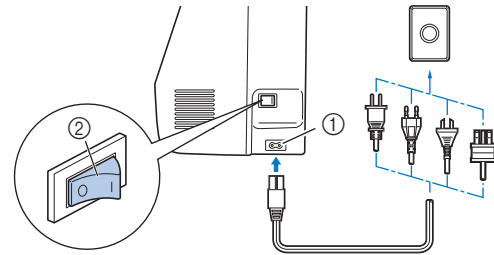

- ① Strömuttag
- ② Huvudströmbrytare

- 3 Tryck på höger sida av huvudströmbrytaren för att slå på maskinen (till läge "I").

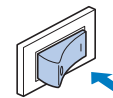

→ Lampan, LCD-skärmen och Start/Stopp-knappen lyser när maskinen slås på.

#### 📖 Anmärkning

- Om maskinen stängs av mitt i broderiarbetet, kommer funktionen att återupptas efter att strömmen slagits på igen.

- 4 När maskinen är påslagen spelas öppningsfilmen. Tryck på valfri plats på skärmen.

### OBS

När du först sätter på maskinen:

- Välj språk för LCD-skärmen.



- Följande meddelande om en trådlös LAN-anslutning visas. För att upprätta en anslutning, tryck på **OK**, se sedan steg 3 till 6 i "Använda guiden för att konfigurera den trådlösa nätverksanslutningen" på sida 15 för att upprätta en trådlös LAN-anslutning.



- 5 Tryck på vänster sida av huvudströmbrytaren (ställ in den på "O") om du vill stänga av maskinen.

## LCD-drift

### Visa LCD-skärmen

En öppningsfilm kan visas när du sätter på strömmen.

När öppningsfilmen visas kommer skärmen att visas om du trycker på LCD-skärmen med ditt finger.

Tryck på en knapp med fingret för att välja söm, maskinfunktion eller en funktion som visas på knappen.

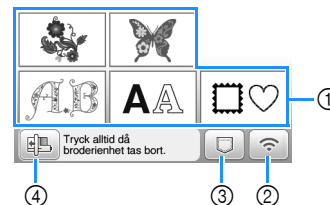

- Kategorier av brodermönster (sida 31)
- Nyckel för trådlöst LAN  
Ställ in trådlös LAN-anslutning. (sida 15)  
Om visas ska du uppdatera programvaran. (sida 59)
- Knappen för att hämta mönster (sida 46)
- Tryck på den här knappen för att förvara broderienheten.

### Inställningsskärmen

Tryck på för att ändra maskinens standardinställningar.

Tryck på **OK** eller när du har ändrat nödvändiga inställningar.

### Anmärkning

- Den senaste versionen av programvaran är installerad på maskinen. Kontakta din lokala auktoriserade Brother-återförsäljare eller gå till <https://s.brother/cphaq/> för att se tillgängliga uppdateringar.
- Spara de aktuella skärmbildsinställningarna på ett USB-minne genom att trycka på när du sätter in USB-minnet i USB-porten. Filerna sparas i en mapp med namnet "bPocket".

## ■ Broderinställningar

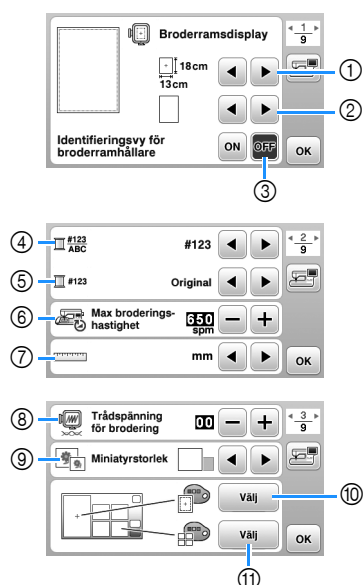

- ① Markera vilken brodererram som ska användas.
- ② Välj mittmarkering och rutnätslinjer som ska visas.
- ③ När denna är inställd på [ON] kan du bara välja det brodermönster som motsvarar den storlek på brodererramen som du valde i ①. (sida 32)
- ④ Välj visning av trådfärg på broderskärmen: trådnummer, färgnamn. (sida 35)
- ⑤ Välj trådmärke. (sida 35)
- ⑥ Välj maximal broderingshastighet.
- ⑦ Välj visningsenheter (mm/tum).
- ⑧ Justera övertrådspänningen för brodering. (sida 36)
- ⑨ Välj storleken på mönsterminiatyrerna.
- ⑩ Välj bakgrundsfärgen för brodyrens visningsområde.
- ⑪ Välj bakgrundsfärgen för miniatyrområdet.

## ■ Allmänna inställningar

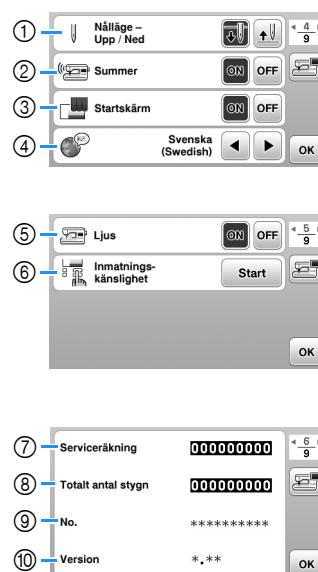

- ① Välj nålens övre eller nedre stoppläge (det nålläge då maskinen står still) till upp eller ned.
- ② Välj om du vill höra ljudet från pipfunktionen.
- ③ Välj om du vill visa öppningsskärmen när maskinen startas.
- ④ Välj visningsspråk.
- ⑤ Välj om arbetsområdeslampan ska tändas eller släcks.
- ⑥ Välj nivån på inmatningskänsligheten för funktionsknapparna. (sida 14)
- ⑦ Visa serviceräkningen som har till syfte att påminna dig om att lämna in maskinen på regelbunden service. (Kontakta din auktoriserade Brother-återförsäljare för mer information.)
- ⑧ Visar det totala antalet stygn som broderats med denna maskin.
- ⑨ [No.] är det interna maskinnumret för maskinen.
- ⑩ Visa programversionen som installerats på din maskin.

## ■ Inställningar för trådlöst LAN



- ① Aktivera/inaktivera den trådlösa LAN-funktionen. (sida 15)
- ② Visa det anslutna SSID:et. (sida 15)
- ③ Ange att maskinen ska ansluta till trådlöst LAN. (sida 15)
- ④ Kontrollera statusen för det trådlösa LAN:et.
- ⑤ Visa maskinens namn i den trådlösa LAN-funktionen.
- ⑥ Ändra [Maskinamn].
- ⑦ Visa en meny för att ange andra inställningar eller återställa inställningarna för anslutning till trådlöst LAN. (sida 17)
- ⑧ Kontrollera den senaste versionen av programvaran. Versionen visas vid [Senaste tillgängliga version].
- ⑨ Visa den senaste versionen av programvaran.
- ⑩ Visa ett meddelande om [Ny uppdatering på servern] är tillgänglig för denna maskin. Uppdatera maskinen om [Ny uppdatering på servern] visas. (sida 59)

## Justering av ingångskänslighet för funktionsknappar

Du kan ställa in känsligheten av funktionsknapparna till fem (5) nivåer. Visa inställningsskärmen för att ställa in önskad nivå.

- 1 Tryck på för att visa inställningsskärmen.
- 2 Visa sida 5 genom att trycka på .
- 3 Tryck på [Start].



- 4 Justera [Inmatningskänslighet] genom att trycka på .

- Ju högre inställning desto känsligare blir knapparna. Standardinställningen är [3].
- Vi rekommenderar att du väljer den högsta inställningen om en elektrostatisk pekpenna används.
- Tryck på för att kontrollera tangenternas känslighet när du justerar ingångskänsligheten. När tangenten svarar blinkar inställningen som visar känsligheten.



- 5 Tryck på för att återgå till föregående skärm.

## ■ Om maskinen inte reagerar när du trycker på en funktionstangent

Stäng av maskinen och håll ned (knapp för trådkniv) och starta maskinen för att återställa inställningarna [Inmatningskänslighet]. Öppna inställningsskärmen och justera sedan inställningarna för [Inmatningskänslighet] igen.



## Funktioner vid anslutning till trådlöst nätverk

### Åtgärder som är tillgängliga med en trådlös nätverksanslutning

Denna maskin stöder en trådlös nätverksanslutning. Följande användbara åtgärder kommer att vara tillgängliga om maskinen är ansluten till ett trådlöst nätverk.

- Överför trådlöst ett brodermönster från datorn till maskinen genom att använda det särskilda Windows-programmet (Design Database Transfer). Programmet kan hämtas från följande länk: <https://s.brother/cahke/>
- \* Inställningarna måste anges i Design Database Transfer. Mer information finns i handboken för Design Database Transfer.

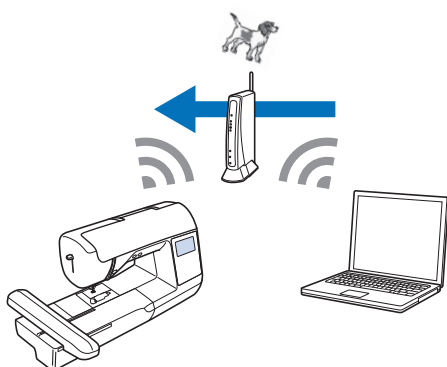

- Överför trådlöst ett brodermönster som redigerats med broderiredigeringsprogram (PE-DESIGN version 11 eller senare) till maskinen. Överför även ett brodermönster som redigerats på maskinen till PE-DESIGN.
- \* Inställningarna måste anges i PE-DESIGN. Mer information finns i handboken för PE-DESIGN.

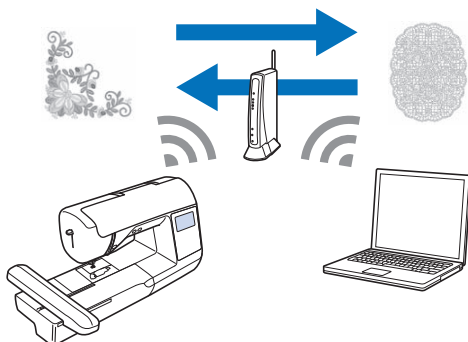

- När en uppdaterad version av programvaran blir tillgänglig på vår webbplats visas nyckeln för trådlös LAN-anslutning som . (sida 59)

## Aktivera en trådlös nätverksanslutning

Maskinen kan anslutas till ditt trådlösa nätverk.

Se "Specifikationer" på sida 58 för krav för en trådlös nätverksanslutning.

- 1 Tryck på .



→ Sida 7 i inställningsskärmen visas.

- 2 Sätt [Aktivera WLAN] till [ON].



→ Maskinen förbereder för trådlös anslutning.

## Använda guiden för att konfigurera den trådlösa nätverksanslutningen

Det finns flera sätt att konfigurera den trådlösa nätverksanslutningen. Vi rekommenderar den metod som använder guiden på denna maskin.

- 1 För att ansluta maskinen till ett trådlöst nätverk krävs säkerhetsinformationen (SSID och nätverksnyckeln) för ditt hemnätverk. Nätverksnyckeln kallas även lösenord, säkerhetsnyckel eller krypteringsnyckel. Kontrollera din säkerhetsinformation och ange den nedan.

SSID	Nätverksnyckel (lösenord)

### Anmärkning

- Den trådlösa nätverksanslutningen kan inte konfigureras om du inte har säkerhetsinformationen.
- Så här hittar du säkerhetsinformationen
  - ① Kontrollera handboken som medföljer ditt hemnätverk.
  - ② Standard-SSID kan vara tillverkarens namn eller modellnamnet.
  - ③ Om du inte hittar säkerhetsinformationen kan du kontakta tillverkaren av routern, din nätverksadministratör eller din internetleverantör.
  - ④ Vissa SSID:er och nätverksnycklar (lösenord) kan vara skiftlägeskänsliga.

2 Tryck på **>** bredvid [Inställningsguide WLAN].

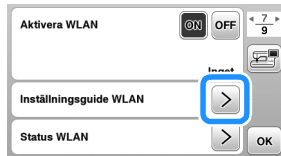

→ En lista över tillgängliga SSID:er visas.

3 Välj det SSID som du skrev ned i steg 1.



→ Skärmen för att ange nätverksnyckeln (lösenordet) visas.

**Anmärkning**

- När du visar nästa eller föregående sidor trycker du på **<** eller **>** för att söka efter det SSID som du skrev ned.
- Om önskat SSID inte visas anger du det enligt beskrivningen nedan.
  - 1 Tryck på **Ny SSID** i slutet av SSID-listan.
  - 2 Ange önskat SSID och tryck sedan på **OK**.
  - 3 Välj autentiseringsmetod och krypteringsläge.
- Om du använder en tidigare anslutning trycker du på **Sparat SSID** och väljer sedan det sparade SSID:et.

4 Ange nätverksnyckeln (lösenordet) som du skrivit ned och tryck sedan på **OK**.

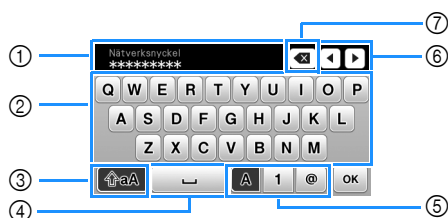

- 1 Textinmatningsområde
- 2 Teckenknappar
- 3 Skiftlägesknapp
- 4 Mellanrumsknapp
- 5 Knapp för bokstäver/siffror/symboler
- 6 Markörknapp (flyttar markören till vänster eller höger).
- 7 Backstegsknapp (tar bort tecknet vid markörens position).

5 När följande meddelande visas trycker du på **OK**.

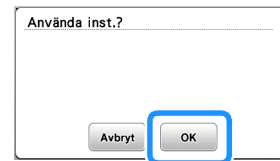

→ När en anslutning har upprättats visas följande meddelande.



6 Tryck på **OK** för att avsluta konfigureringen.



→ Använd [Maskinnamn] på sidan 8 på inställningsskärmen för den trådlösa LAN-funktionen.

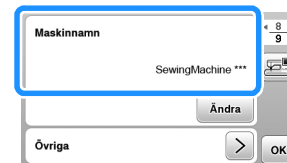

**Anmärkning**

- När du är ansluten kan signalstyrkan bekräftas med den trådlösa LAN-knappen i det nedre högra hörnet av skärmen för val av mönstertyp.



- När en trådlös nätverksanslutning har ställts in upprättas en trådlös nätverksanslutning varje gång maskinen slås på. [Aktivera WLAN] måste dock vara inställt på [ON] på skärmen för trådlösa LAN-inställningar.

## ■ Ställa in den trådlösa LAN-anslutningen från menyn [Övriga]

Menyn [Övriga] på sidan 8 av inställningskärmen innehåller följande punkter.

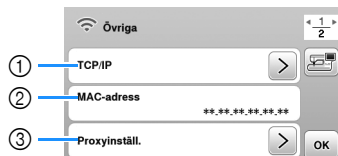
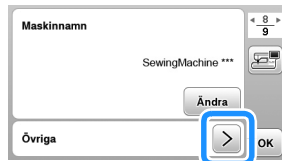

- ① TCP/IP-inställningar kan anges manuellt.
- ② Visar MAC-adressen.
- ③ Används när proxyinställningar krävs.
- ④ Återställer inställningarna för trådlös LAN-anslutning.

## Linda/sätta i spolen

### VIKTIGT

- Använd plastspolen som medföljer maskinen eller spolar av samma typ. Spolen är 11,5 mm hög (cirka 7/16 tum). SA156 är en spole av typ Class 15.

### Spola tråd på en trådspole

I det här avsnittet beskrivs hur du lindar tråd på en spole.

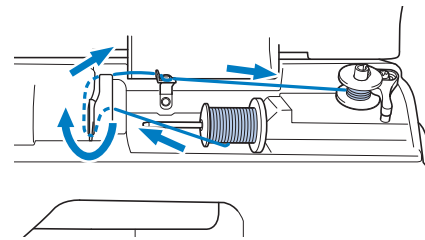

#### ⚠ OBS

- När du lindar spolen för brodyr måste du använda den rekommenderade tråden för denna maskin.

### 1 Öppna den övre kåpan.

### 2 Sätt spolen på pinnen så att skåran i spolen är i linje med fjädern på pinnen och skjut sedan pinnen åt höger tills den snäpper på plats.

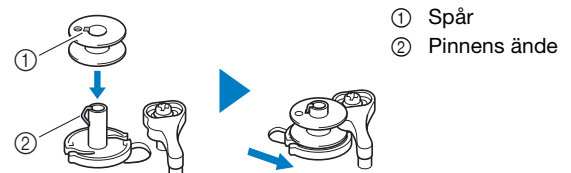

#### 📖 Anmärkning

- Genom att placera spolen i spolkorgen i samma riktning som den var på pinnen kan spolen installeras med rätt lindningsriktning för undertråd.

Markeringen "b" på ena sidan av spolen som medföljer maskinen kan användas som referens.

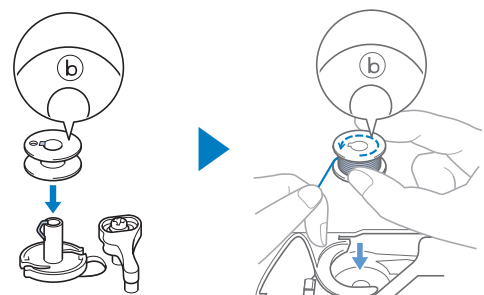

**3** Ta bort spolkåpan och placera spolen på trådrullsstativet.

Skjut spolen på trådrullsstativet så att tråden kan lindas av till framsidan från botten.

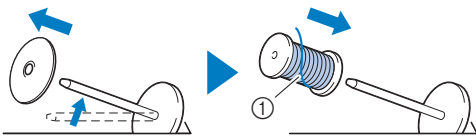

① Tråden lindas till framsidan från botten.

**4** Skjut spolkåpan på trådrullsstativet.

Skjut spolkåpan så långt som möjligt åt höger, enligt bilden, med den rundade sidan till vänster.

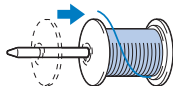

## VIKTIGT

- Om spolen eller spolkåpan inte har installerats korrekt kan tråden trassla till sig runt trådrullsstativet och maskinen kan skadas.
- Det finns tre tillgängliga storlekar på spolkåpa, vilket gör att du kan välja en spolkåpa som passar den storlek på spole som används. Om spolkåpan är för liten för den spole som används, kan tråden fastna i skåran på spolen eller maskinen skadas. När du använder mini-king trådrullen ska du använda trådulleinsatsen (mini-king trådrullen).



**OBS**

- När du använder spolen enligt nedan, använd trådulleinsatsen (mini-king trådrulle). Se till att trådulleinsatsen är ordentligt isatt. När du har monterat den ska du dra ut lite tråd och kontrollera att tråden rullas ut utan att fastna.

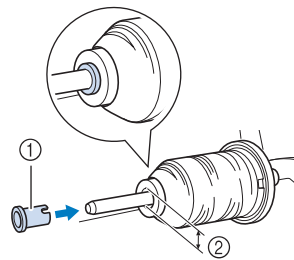

- ① Trådulleinsats (mini-king trådrulle)
- ② Håldiameter 8,0 mm till 10,5 mm (5/16 tum till 13/32 tum)
- ③ Spole (korslindad tråd)

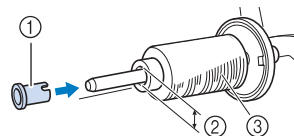

- Om du använder tråd som lindas av snabbt, såsom metalltråd ska du placera spolnätet över spolen innan du placerar trådrullen på trådrullsstativet. Om spolnätet är för långt ska du vika det så att det passar storleken på spolen.

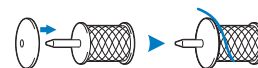

**5** Håll tråden nära spolen och för in tråden genom trådledarluckan.

För sedan tråden under trådlederplåten och dra den åt höger.

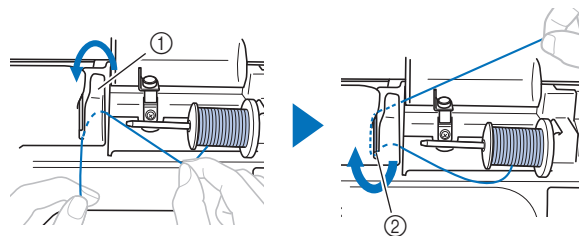

- ① Trådledarlucka
- ② Trådlederplåt

- 6 Dra tråden under kroken på spolens trådledare och linda den sedan moturs under trådspänningsskivan.

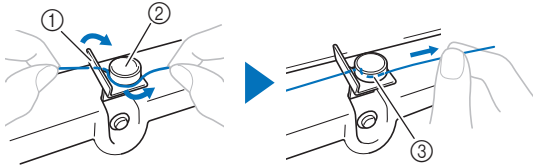

- ① Spolens trådledare
- ② Trådspänningsskiva
- ③ Dra in den så långt som möjligt

#### OBS

- Kontrollera att tråden förs under trådspänningsskivan.

- 7 Linda tråden medurs runt spolen 5 eller 6 gånger och dra tråden genom spåret i trådspolarsätet och dra sedan tråden till höger för att skära av den.

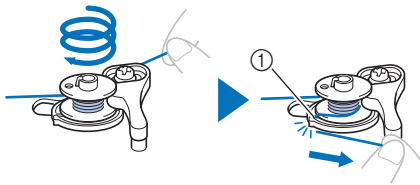

- ① Styr spåret till trådspolarsätet (med inbyggd trådkniv)

#### OBS

- Var noga med att linda tråden medurs runt spolen, annars kommer tråden att lindas runt pinnens ände.

## VAR FÖRSIKTIG

- Var noga med att skära av tråden enligt beskrivningen. Om du lindar spolen utan att du skär av tråden med den inbyggda trådkniven i trådspolarsätet kan tråden trassla till sig i spolen eller nålen kan gå av och orsaka skada när undertråden börjar ta slut.

- 8 Slå på maskinen.
- Start/Stopp-knappen lyser orange.
- 9 Tryck på Start/Stopp-knappen för att börja linda spolen.

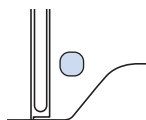

- 10 När spolningen börjar gå långsamt trycker du på Start/Stopp-knappen för att stoppa maskinen.

## VIKTIGT

- När det börjar gå långsamt att spola tråd på en trådspole ska du stoppa maskinen, annars kan maskinen skadas.

- 11 Skär av tråden, skjut pinnen åt vänster tills den snäpper på plats och ta sedan bort spolen.

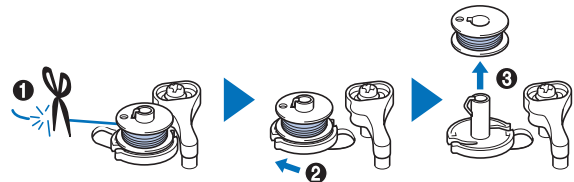

- 12 Ta bort spolen för undertråden från trådrullsstativet.

## Sätta i spolen

Sätta i spolen lindad med tråd.

Du kan börja brodera omedelbart utan att dra upp undertråden genom att sätta i spolen i spolkapseln och föra tråden genom skåran i stygnplåtssluckan.

## VAR FÖRSIKTIG

- Använd en spole som har spolats korrekt med tråd, annars finns det en risk för felaktig trådspänning eller skada på grund av att nålen går av.



- Innan du sätter in eller byter spolen, se till att du har tryckt på  på kontrollpanelen för att låsa alla knappar, eftersom personskador annars kan uppstå om du trycker på Start/Stopp-knappen eller någon annan knapp och maskinen startar.

- 1 Slå på maskinen.
- 2 Tryck på  (knapp för nållägesval) en eller två gånger för att höja nålen.

**3** Tryck på .

→ Skärmen ändras och alla knappar och funktionsknapparna är låsta (utom .

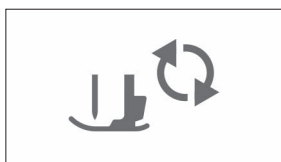

**4** Höj pressarfotsspaken.

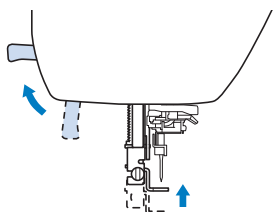

**5** Skjut spärren för locket till undertråden åt höger och ta bort locket till undertråden.

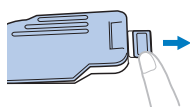

**6** Sätt i spolen i spolkorgen så att tråden spolras av åt vänster.

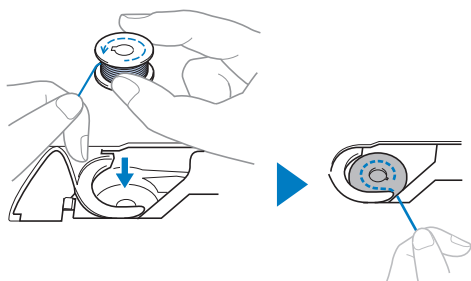

**Anmärkning**

- För rätt lindningsriktning på undertråden, se till att placera spolen i spolkorgen i samma riktning som den var på pinnen.

Markeringen "b" på ena sidan av spolen som medföljer maskinen kan användas som referens.

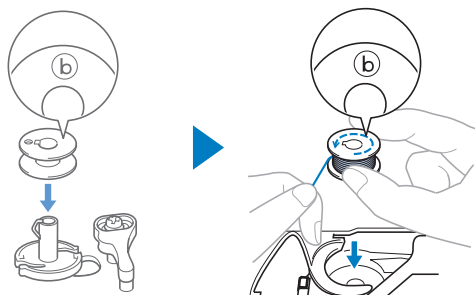

**7** Håll ned spolen lätt med höger hand (1) och styr sedan änden av tråden runt vingen på stygnplåtssluckan med vänster hand (2).

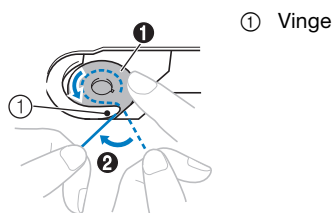

**OBS**

- Se till att hålla ned spolen med fingret och linda av undertråden på rätt sätt, annars kan tråden gå av eller trådspänningen bli fel.

**8** Håll ned spolen försiktigt med höger hand (1), för tråden som matades runt vingen genom skåran i stygnplåtssluckan (2) och dra den lätt med vänster hand (3).

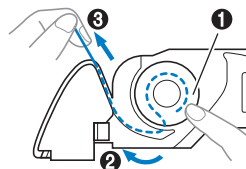

**Anmärkning**

- Genom att dra tråden på detta sätt kommer tråden att föras in i dragfjäders i spolkorgen för att applicera lämplig spänning på tråden under brodering.

**9** Under tiden du håller ned spolen med höger hand (1), fortsätter du att dra tråden genom skåran med vänster hand (2). Skär sedan av tråden med trådkniven (3).

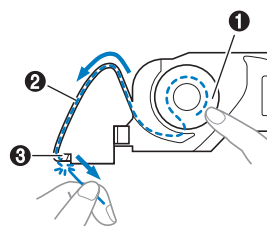

**10** Sätt tillbaka locket till undertråden.

För in vingen i locket till undertråden i skåran på stygnplåtssluckan och tryck sedan lätt på den högra sidan.

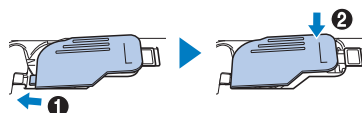

**11** Tryck på  för att låsa upp alla knappar.

## Hur du trår övertråden

### ⚠ VAR FÖRSIKTIG

- När du trår övertråden ska du noga följa instruktionerna. Om du inte trår övertråden korrekt, kan tråden trassla till sig eller nålen kan gå av och orsaka skada.

### Så här trår du övertråden

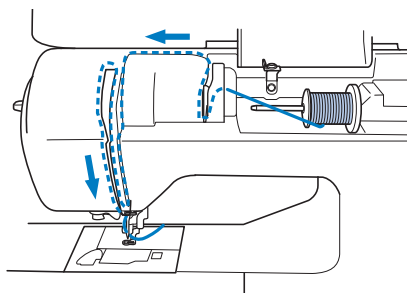

1 Slå på maskinen.

2 Tryck på (knapp för nållägesval) en eller två gånger för att höja nålen.

→ Om nålen inte höjs till sitt högsta läge kan inte nålträdningfunktionen trä nålen. Se till att du trycker på (knapp för nållägesval) för att höja nålen till dess högsta position.

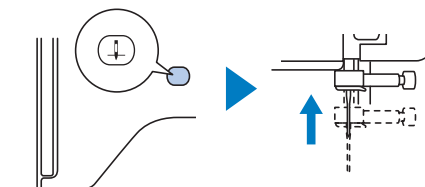

3 Tryck på .

→ Skärmen ändras och alla knappar och funktionsknapparna är låsta (utom ).

### ⚠ VAR FÖRSIKTIG

- När du trår nålen, se till att du har tryckt på på kontrollpanelen för att låsa alla knappar, eftersom personskador annars kan uppstå om du trycker på Start/Stopp-knappen eller någon annan knapp och maskinen startar.

4 Höj pressarfoten med pressarfotsspaken.

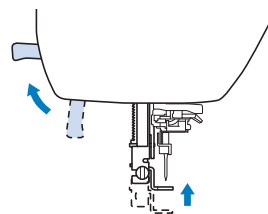

#### Anmärkning

- Om pressarfoten inte höjs kan maskinen inte träs.

5 Ta bort spolkåpan och placera trådrullen på trådrullsstativet.

Skjut spolen på trådrullsstativet så att tråden kan lindas av till framsidan från botten.

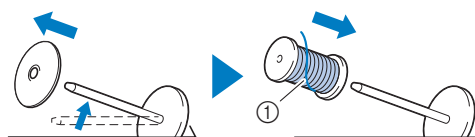

① Tråden lindas till framsidan från botten.

6 Skjut spolkåpan på trådrullsstativet.

Skjut spolkåpan så långt som möjligt åt höger, enligt bilden, med den rundade sidan till vänster.

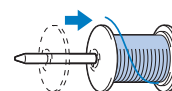

### ⚠ VAR FÖRSIKTIG

- Välj en spolkåpa som bäst passar storleken som används. Mer information om valet av spolkåpor för ditt trådval finns i "OBS" på sida 18.

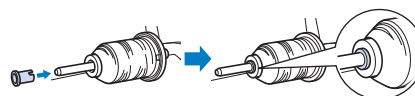

Om spolen eller spolkåpan inte har placerats korrekt kan tråden trassla till sig runt trådrullsstativet eller nålen kan gå av och orsaka skador.

- 7** Håll tråden nära spolen och för in tråden genom trådledarluckan. För sedan tråden under trådledarplåten och dra den uppåt.

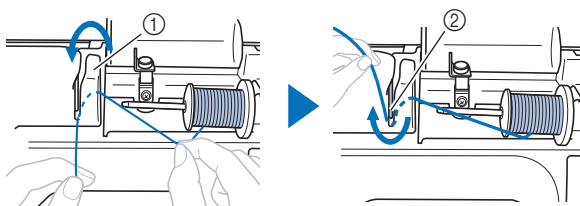

- ① Trådledarlucka  
② Trådledarplåt

- 8** Håll tråden som passerar under trådledarplåten och för tråden genom trådkanalen i den ordning som visas nedan.

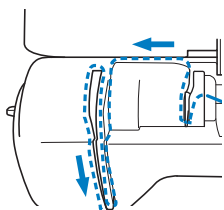

**OBS**

- Om pressarfoten är nedsänkt och luckan är stängd går det inte att trä maskinen. Se till att höja pressarfoten för att öppna luckan innan du trär maskinen. Innan du tar bort övertråden höjer du pressarfoten för att öppna luckan.
- Maskinen är utrustad med ett fönster som används för att kontrollera läget på uppfångarmekanismen. Titta genom fönstret och kontrollera att tråden har matats korrekt genom uppfångarmekanismen.

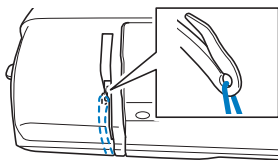

- 9** Dra tråden bakom nålstängens trådledare.

Tråden kan enkelt föras bakom nålstängens trådledare om du håller tråden i vänster hand och sedan matar den med höger hand, enligt bilden.

Se till att tråden passerar till vänster genom fliken i nålstängens trådledare.

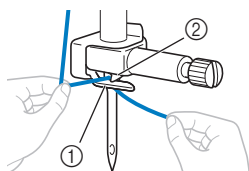

- ① Nålstängens trådledare  
② Vinge

- 10** Kontrollera att nålen och tråden är förenliga med nålträdningsfunktionen. Fortsätt med nästa steg om de är kompatibla.

- Nålträdningsfunktionen kan användas med symaskinsnålar 75/11 till 90/14.
- Om det inte går att använda nålträdningsfunktionen, dra in tråden genom nålsögat framifrån och bak för hand.

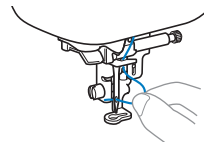

- 11** Dra i änden av tråden, som har passerat genom nålstängens trådledare, till vänster och dra tråden genom spåret på trådledaren och dra sedan tråden bestämt framifrån och dra in den i skåran på trådledarskivan märkt "7", hela vägen.

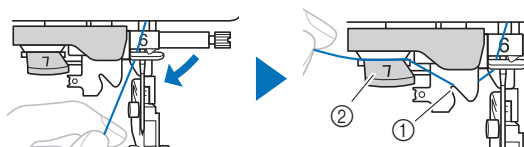

- ① Spår i trådledaren  
② Trådledarskiva

- 12** Fäll ned pressarfotsspaken för att fälla ned pressarfoten.

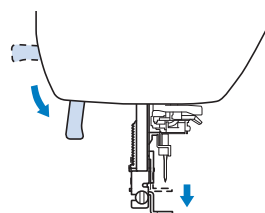

- 13** Skär av tråden med trådkniven på vänster sida av maskinen.

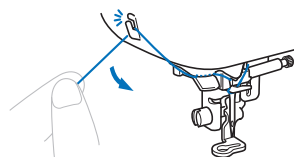

**OBS**

- Om du använder tråd som snabbt lindas av spolen, såsom metalltråd, kan det vara svårt att trä nålen om tråden klipps av. Därför ska du i stället för att använda trådkniven, dra ut ca 8 cm (ca 3 tum) av tråden när den har passerat igenom trådledarskivan (märkt "7").



- 14 Fäll ned nålträdarspaken på vänster sida av maskinen tills den klickar och för sedan spaken långsamt till sitt ursprungliga läge.

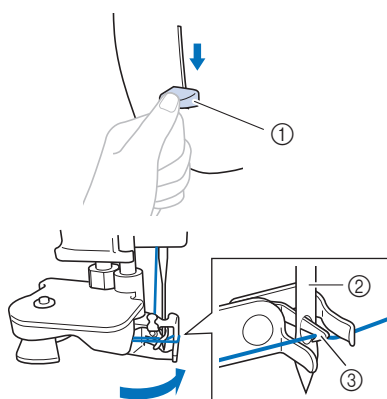

- ① Nålträdarspak  
② Nål  
③ Krok

- 15 Dra försiktigt änden av tråden som fördes genom nålsögat.

Om nålen inte var helt träd, utan en ögla i tråden hade formats i nålsögat, ska du försiktigt dra ögla genom nålsögat för att dra ut änden av tråden.

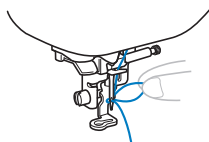

- 16 Höj pressarfotspaken, för änden av tråden genom och under pressarfoten och dra sedan ut ca 10 cm (ca 4 tum) med tråd mot maskinens baksida.

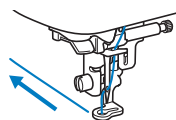

- 17 Tryck på  för att låsa upp alla knappar.

## Byta nålen

### ⚠ VAR FÖRSIKTIG

- Använd endast rekommenderade symmaskinsnålar, standard. Om du använder en annan nål kan den gå av och möjligen leda till skada.
- Använd aldrig nålar som är böjda. Nålar som är böjda kan enkelt gå av, vilket kan leda till skador.

#### ■ Tråd och nålens nummer

Ju lägre trådnummer är, desto tyngre är tråden; ju högre nålens nummer är, desto större är nålen.

#### ■ Brodernålar

Använd 75/11 symmaskinsnål, standard för hemmabruk. Om maskinen inte syr så bra när du broderar på kraftigt tyg ska du prova att använda nålen 90/14.

### Kontrollera nålen

Innan du använder nålen lägger du nålen på en plan yta och kontrollerar att avståndet mellan nålen och den plana ytan är jämn.

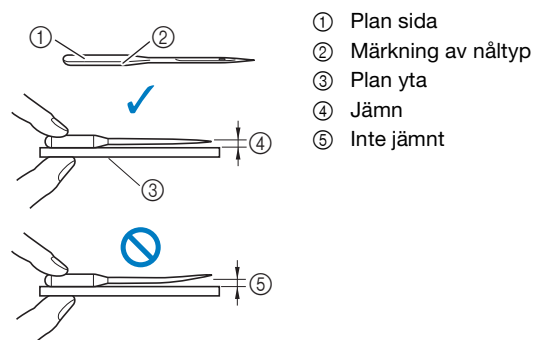



- ① Plan sida  
② Märkning av nåltyp  
③ Plan yta  
④ Jämn  
⑤ Inte jämnt

#### 💡 OBS

- Maskinens nålar är förbrukningsvaror. Byt ut nålen i sådana fall som beskrivs nedan.
  - Om det hörs ett ovanligt ljud när nålen tränger in i tyget. (Nålens spets kan vara trasig eller trubbig.)
  - Maskinen hoppar över stygn. (Nålen kan vara böjd.)

## Byta nålen

Använd skruvmejseln och en nål som du bedömer är rak enligt anvisningarna i "Kontrollera nålen" på sida 23.

- 1 Tryck på  (knapp för nållägesval) en eller två gånger för att höja nålen.
- 2 Placera tyg eller papper under pressarfoten för att täcka hålet i stygnplåten och förhindra att nålen ramlar in i maskinen.
- 3 Tryck på .  
→ Skärmen ändras och alla knappar och funktionsknapparna är låsta (utom ).

### ⚠ VAR FÖRSIKTIG

- När du byter ut nålen, se till att du har tryckt på  på kontrollpanelen för att låsa alla knappar, eftersom personskador annars kan uppstå om du trycker på Start/Stopp-knappen eller någon annan knapp och maskinen startar.

- 4 Följ steg 3 till 4 "Byta broderifoten" på sida 51 för att ta bort pressarfoten.
- 5 Håll nålen med vänster hand och använd sedan en skruvmejsel för att vrida nåklämsskruven mot dig (moturs) för att ta bort nålen.

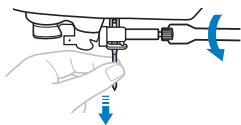

- Använd inte våld när du lossar eller drar åt nåklämsskruven, annars vissa delar av maskinen skadas.
- Nåklämsskruven kan också vridas med den skivformade skruvmejseln.

- 6 Med den platta sidan av nålen mot maskinens baksida för du in den nya nålen tills den rör vid nålspärren. Dra åt nåklämsskruven med skruvmejseln genom att vrida den medurs.

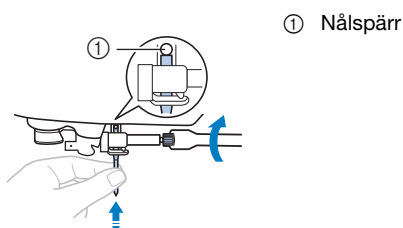

### ⚠ VAR FÖRSIKTIG

- Se till att du för in nålen tills den rör vid nålspärren och dra åt nåklämsskruven med skruvmejseln, annars kan nålen gå av och orsaka skada.

- 7 Följ steg 5 till 8 "Byta broderifoten" på sida 51 för att sätta tillbaka pressarfoten.

- 8 Tryck på  för att låsa upp alla knappar.

# Kapitel 2 BRODERI

## Förbereda broderi

Följ stegen nedan för att förbereda maskinen för brodering.

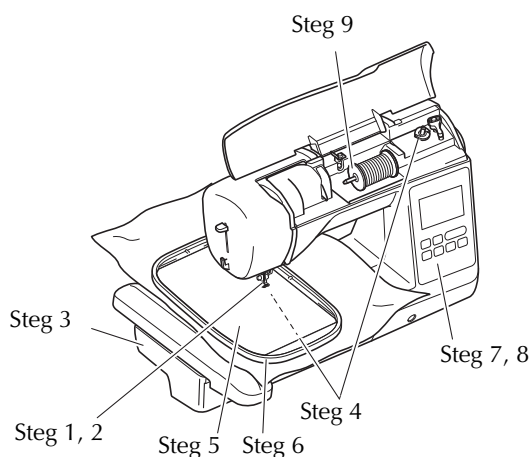

Steg nr	Syfte	Åtgärd	Sida
1	Kontrollera nålen	Använd nål 75/11 för broderier.	24
2	Sätta fast broderenhetsen	Sätta fast broderenhetsen.	25
3	Sätta i undertråden	Spola upp undertråd för brodyr på en spole och sätt på plats.	17
4	Förbereda tyget	Fäst ett förstärkningsmaterial på tyget och sätt det i en broderram.	27
5	Sätta fast broderramen	Sätt fast broderramen i broderenhetsen.	29
6	Välj mönster	Välj ett brodermönster.	31
7	Kontrollera mönstret	Kontrollera och justera storleken och läget på broderiet.	34
8	Trå brodertråden	Trå brodertråden enligt mönstret.	34

## Sätta fast broderenhetsen

### VIKTIGT

- Var noga med att stänga av maskinen innan du sätter på broderenhetsen. Annars kan maskinen skadas.
- Håll händer och främmande föremål borta från brodervagnen och -ramen när de rör sig. Annars kan felfunktion eller skada uppstå.

### ⚠ VAR FÖRSIKTIG

- Flytta inte på maskinen när broderenhetsen är fastsatt. Du kan tappa broderenhetsen och orsaka skada.

- 1 Stäng av symaskinen.
- 2 Sätt i broderenhetsens kontakt i anslutningsporten tills den snäpper på plats.

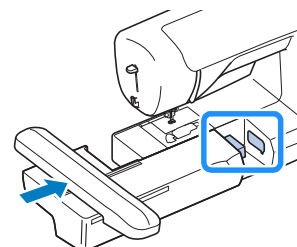

### 💡 OBS

- Kontrollera att det inte finns något mellanrum mellan broderenhetsen och symaskinen, annars kanske inte brodermönstret broderas korrekt.

### VIKTIGT

- Tryck inte på vagnen när du sätter fast den på maskinen, annars kan broderenhetsen skadas.
- Rör inte broderenhetsens inre kontakt. Kontakten kan skadas vilket kan orsaka fel.
- Lyft inte upp brodervagnen och flytta den inte med våld. Det kan orsaka fel.

**3 Slå på maskinen.**

→ Ett meddelande visas på skärmen.

**OBS**

- Om [Startskärm] är inställd på [ON] på inställningsskärmen, ska du peka på skärmen för att följande meddelande ska visas.

**4 Se till att inga föremål eller händer finns i närheten av brodererheten och tryck på .**

→ Vagnen flyttas till sitt arbetsläge.

→ Skärmen för val av broderimönster visas.

**Ta bort brodererheten**

Se till att maskinen har stannat helt och följ instruktionerna nedan.

**1 Ta bort broderramen.**

- Mer information om hur du tar bort broderramen finns i "Ta bort broderramen" på sida 30.

**2 Tryck på , och tryck sedan på .**

→ Brodervagnen flyttas till ett läge där den kan förvaras.

**3 Stäng av symaskinen.****VIKTIGT**

- Stäng alltid av maskinen innan du tar bort brodererheten. Om du tar bort brodererheten när maskinen är på kan det orsaka fel.

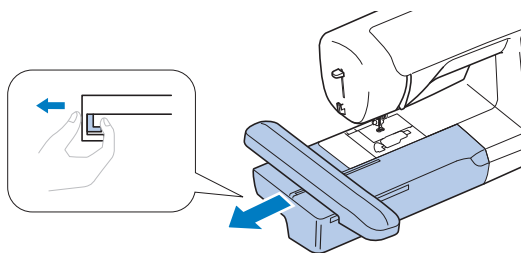
**4 Håll frigöringsknappen längst ned till vänster på brodererheten och dra långsamt brodererheten till vänster.****Sy attraktiva avslutningar på broderier**

Många faktorer påverkar om sömnaden av ett broderi blir lyckad. Att använda rätt förstärkningsmaterial (sida 27) och fästa tyget i broderramen (sida 28) är två avgörande faktorer som har nämnts tidigare. Det är också mycket viktigt att använda rätt nål och tråd. Se trådförklaringarna nedan.

**Tråden**

<b>Övertråd</b>	Använd brodertråd som är avsedd för den här maskinen. Det är inte säkert att du får optimalt resultat med andra brodertrådar.
<b>Undertråd</b>	Använd den medföljande undertråden för brodyr med en trådtjocklek på 90 eller den rekommenderade undertråden för brodyr med en trådtjocklek på 90.

**OBS**

- Placera inte föremål i broderramens rörelseområde. Ramen kan träffa föremålet vilket kan leda till att resultatet blir dåligt.
- Låt inte tyget hänga över kanten på bordet när du broderar på stora klädesplagg (särskilt kavajer och liknande tjocka tyger). I annat fall kan inte brodererheten röra sig fritt och det broderade mönstret kanske inte ser ut som förväntat.

**Spolkorg**

**Spolkorg (rekommenderas för att brodera med medföljande undertråd, vikt 90)**

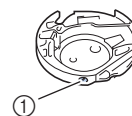

- ① Spolkorg (ingen färg på skruven)

Spolkorgen som medföljer maskinen har ställts in för att användas med undertråd, vikt 90. Om olika vikter av undertråd används kan spännskruven på kapseln justeras vid behov. Mer information om justering av trådspänning finns i "Justera trådspänningen" på sida 36.

- Information om hur du tar ut spolkorgen finns i "Rengöra hylsan" på sida 49.

## Fästa tyget i broderramen

### ⚠ VAR FÖRSIKTIG

- Använd tyg som är tunnare än 2 mm (ca 1/16 tum). Om du använder tjockare tyg än 2 mm (ca 1/16 tum) kan nålen gå av och möjligen orsaka.
- Använd alltid förstärkningsmaterial för broderi när du broderar på elastiskt, tunt eller grovvävt tyg, eller när du broderar på tyg som får mönstret att krympa. Annars kan nålen gå av och orsaka skador.

### ■ Fästa förstärkningsmaterial (bakgrundsmaterial) med stryksida i tyget

Använd alltid förstärkningsmaterial för brodering så att resultatet blir bästa möjliga.

#### 1 Stryk på förstärkningsmaterialet på tygets avigsida.

- Använd ett förstärkningsark som är större än broderramen.

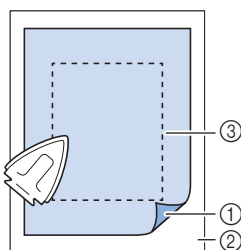

- ① Stryksida på förstärkningsmaterial
- ② Tyg (avigsida)
- ③ Storlek på broderram

### 📖 Anmärkning

- Använd förstärkningsmaterial som bas när du broderar små tygbitar som inte kan fästas på en broderram. När du har strukit på tyget på stabiliseringsmaterialet, fäst det i broderramen. Om det inte går att stryka på förstärkningsmaterialet på tyget, fäst det med en träckelsöm. Ta bort förstärkningsmaterialet noggrant när du har avslutat broderiet.

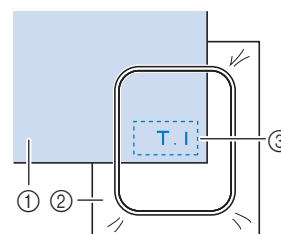

- ① Tyg
- ② Förstärkningsmaterial
- ③ Träckling

- När du broderar på tunna tyger, t.ex. organdi eller batist, eller luddiga tyger, t.ex. frotté eller manchester, ska du använda en vattenlöslig förstärkning (säljs separat) för bästa resultat. Den vattenlösliga förstärkningen löses upp helt i vatten vilket ger arbetet en snyggare finish.
- Om du syr i handdukar av tjock frotté rekommenderar vi att du placerar en vattenlöslig förstärkning på handdukens ovansida. Detta gör handduksytan jämnare och ger ett attraktivare broderi.
- När du använder tyg som inte kan strykas (som frotté eller material med öglor som töjs när de stryks) eller broderar på ett ställe som är svårt att stryka, placera då förstärkningsmaterialet under tyget utan att fästa det, placera sedan tyget och förstärkningsmaterialet i en broderram eller kontrollera med en auktoriserad Brother återförsäljare vilket förstärkningsmaterial som ska användas.

## ■ Sätta i tyget

### ⚠ VAR FÖRSIKTIG

- Om du använder en för liten ram, kan pressarfoten slå i ramen under broderingen och orsaka skador eller skada maskinen.

#### 🔍 OBS

- Om tyget placeras för löst i broderammen blir brodermönstrets resultat dåligt. Sätt i tyget på ett jämnt underlag och dra försiktigt i tyget så att det ligger slätt i ramen. Var försiktig så att du inte snedvrider tyget i bågen.

- 1 **Lossa broderammens justerskruv och ta bort de inre och yttre ramarna, placera den yttre ramen på ett plant underlag.**

Separera den inre och yttre ramen genom att ta bort den inre ramen uppåt.

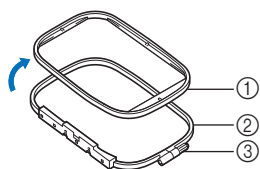

- ① Inre ram
- ② Yttre ram
- ③ Justerskruv

- 2 **Lägg tyget med förstärkningsmaterialet ovanpå den yttre ramen.**

Placera rätsidan av tyget uppåt.

- 3 **Tryck in den inre ramen från toppen av tyget.**

Rada upp  $\triangle$  på den inre ramen och  $\nabla$  på den yttre ramen.

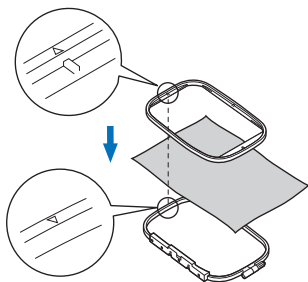

- 4 **Dra åt justerskruven för hand precis tillräckligt för att fästa tyget.**

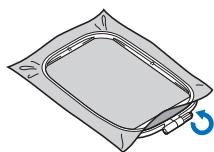

- 5 **Ta försiktigt bort tyget från ramen utan att lossa justerskruven.**

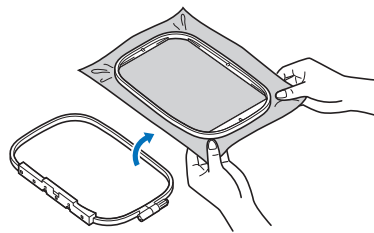

#### 📖 Anmärkning

- Denna försiktighetsåtgärd minskar risken för mönsterdistorsion vid brodering.

- 6 **Tryck in den inre ramen från toppen av tyget igen, rada upp  $\triangle$  på den inre ramen och  $\nabla$  på den yttre ramen.**

- Tryck in den inre ramen i den yttre ramen. Innan du börjar brodera, se till att de översta kanterna av de inre och yttre ramarna är uppknäckta.

- 7 **Dra åt justeringskruven samtidigt som du med handen slätar ut tyg som sitter löst. Målet är att uppnå ett trumliknande ljud när du slår lätt på tyget.**

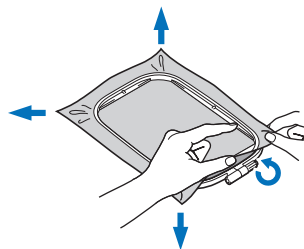

#### 📖 Anmärkning

- Du kan använda den medföljande skruvmejseln när du lossar eller drar åt ramens justeringsskruv.



## ■ Använda broderarket

När du vill brodera ett mönster på ett visst ställe, använd då både ett broderark och broderammen.

- 1 **Markera med en krita stället på tyget där du vill brodera.**

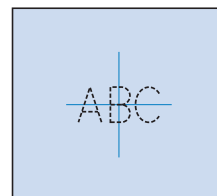

- 2 Sätt broderarket på den inre ramen.
- 3 Rikta märket på tyget mot baslinjen på broderarket.

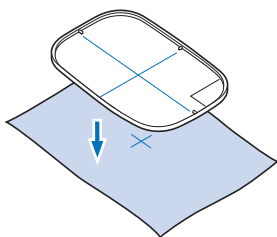

- 4 Placera den inre ramen med tyget på den yttre ramen och justera tyget om det behövs och rikta markeringarna på tyget mot broderarket.

- Mer information finns i sida 28.

- 5 Ta bort broderarket.

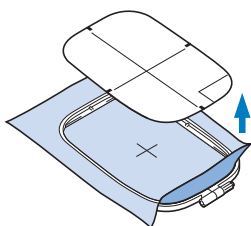

## Sätta fast broderramen

### ⚠ OBS

- Spola på och sätt in spolen innan broderramen sätts fast och se till att använda den rekommenderade tråden. Kontrollera att det finns tillräckligt med tråd i spolen.

- 1 Hög pressarfoten med pressarfotsspaken.
- 2 Medan du håller lätt i spaken på ramhållaren till vänster riktar du upp de två stiften på broderramshållaren med fästena på ramen och trycker sedan in ramen i broderramshållaren tills du hör ett klick.

Håll spaken lite till vänster.

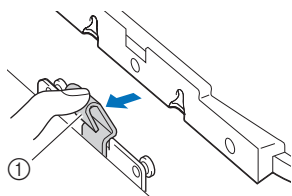

- 1 Spak

Tryck ned det främre monteringsfästet över stiftet till det sitter på plats.

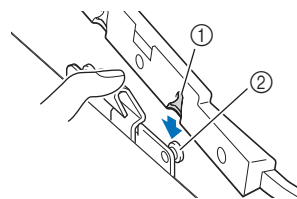

- 1 Främre monteringsfäste
- 2 Främre stift

Tryck ned det bakre monteringsfästet på stiftet.

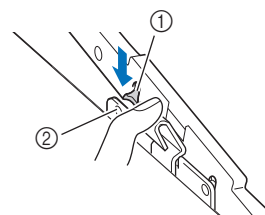

- 1 Bakre monteringsfäste
- 2 Bakre stift

**OBS**

- Se till att du för in båda stiften helt. Om bara ett av stiften sätts är det möjligt att mönstret inte sys som det ska.
- Se till att skåran på sidan av broderramen sitter säkert under spakens böjning.

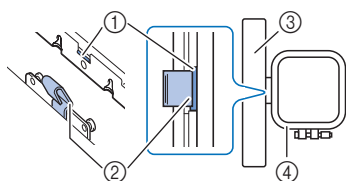

- 1 Skåra på broderramen
- 2 Böjning på spak
- 3 Vagn
- 4 Broderramen

Skåran (1) sitter säkert under spakens böjning (2).

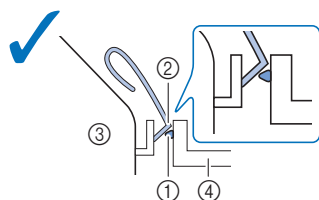

Skåran (1) sitter inte säkert under spakens böjning (2).

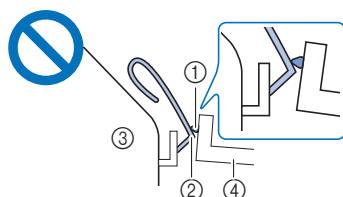

- 1 Skåra på broderramen
- 2 Böjning på spak
- 3 Vagn
- 4 Broderramen

**VAR FÖRSIKTIG**

- Passa in broderramen i broderramshållaren ordentligt. Annars kan pressarfoten träffa broderramen och orsaka skador.

**Ta bort broderramen**

- 1 Hög pressarfoten med pressarfotsspaken.
- 2 Medan du försiktigt trycker spaken för broderramshållaren till vänster lyfter du försiktigt upp baksidan och sedan framsidan av broderramen för att frigöra från stiften och ta sedan bort den.

Håll spaken lite till vänster.

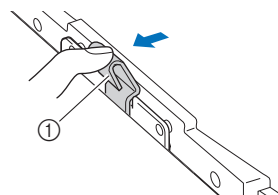

- 1 Spak

Ta bort det bakre monteringsfästet från stiftet.

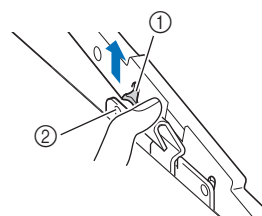

- 1 Bakre monteringsfäste
- 2 Bakre stift

Ta bort det främre monteringsfästet från stiftet.

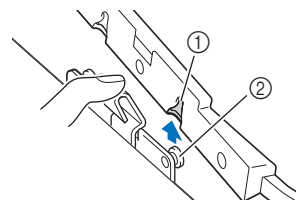

- 1 Främre monteringsfäste
- 2 Främre stift

**VAR FÖRSIKTIG**

- Slå inte på nålen med ditt finger eller broderramen. Det kan leda till skada eller att nålen går sönder.



## Brodera

### Information om upphovsrätt

De mönster som finns lagrade i symaskinen är endast avsedda för privat bruk. All offentlig eller kommersiell användning av mönster med upphovsrätt är en överträdelse enligt upphovsrättslagen och strängt förbjudet.

### Typer av brodermönster



- ① Brodermönster
  - ② Endast för Brother
  - ③ Mönster med blomsterbokstäver
  - ④ Monogrammönster
  - ⑤ Rammönster
  - ⑥ Tryck på den här knappen för att förvara broderierheten.
  - ⑦ Mönster som sparats i maskinens minne, mönster som sparats på USB-minnet eller mönster som överförs via ett trådlöst nätverk (sida 46).
- Se "Guide till broderimönster" för mer information om broderimönster för varje kategori.

## Välja ett brodermönster

- 1 Tryck på på skärmen för val av mönstertyp och tryck sedan på .

- Tryck på för att visa skärmbilden nedan om skärmen för val av mönstertyp inte visas.

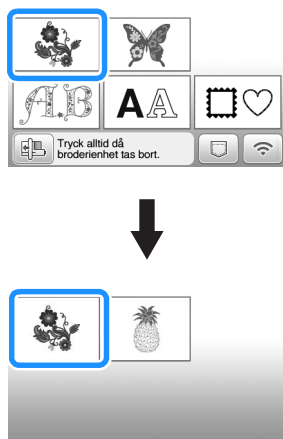

- 2 Tryck på eller för att visa det önskade mönstret på skärmen.

- 3 Välj önskat brodermönster och tryck sedan på .

- Tillgängliga ramalternativ visas på skärmen.

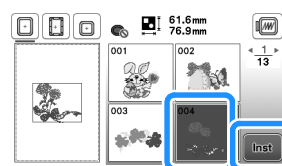

→ Mönsterredigeringskärmen visas.

- 4 Tryck på .

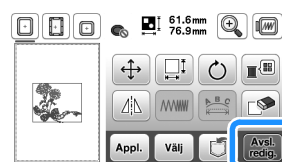

- Mer information om skärmen för att redigera mönster finns i "Redigera mönster (skärmen för mönsterredigering)" på sida 41. Du kan flytta mönstret, ändra storlek på mönstret och utföra flera andra redigeringsfunktioner.
- Du kan också flytta mönstret genom att dra i det med fingret.

→ Skärmen för broderinställningar visas.

- 5 Tryck på .

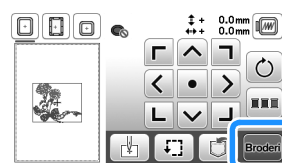

- Mer information om skärmen för broderinställningar finns i "Redigera mönster (Broderinställningsskärmen)" på sida 43.
- Bekräfta mönsterläget som ska broderas genom att hänvisa till "Kontrollera mönsterläget" på sida 34.

**Anmärkning**

- Om [Identifieringsvy för broderamhållare] i inställningsskärmen är inställd på [ON], kan mönstret redigeras på skärmen som om broderamen är fastsatt.

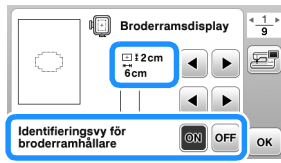

- Tryck på knappen för broderam för att ändra ramstorleken.

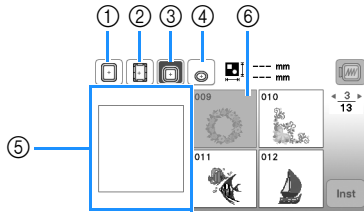

- ① 18 cm × 13 cm (7 tum × 5 tum)
- ② 18 cm × 10 cm (7 tum × 4 tum) (Magnetram (säljs separat))
- ③ 10 cm × 10 cm (4 tum × 4 tum) (säljs separat)
- ④ 2 cm × 6 cm (1 tum × 2-1/2 tum) (säljs separat)
- ⑤ Broderområdet visas enligt den valda ramen.
- ⑥ Mönster som inte får plats i den valda ramen visas som skuggade och kan inte väljas.

Varje gång du trycker på knappen stängs [Identifieringsvy för broderamhållare] [ON] eller [OFF].

- : [Identifieringsvy för broderamhållare] är [ON].
- : [Identifieringsvy för broderamhållare] är [OFF].

- Det finns tre storlekar på broderfältet för broderamen (liten). När [Identifieringsvy för broderamhållare] är inställd på [ON] för broderamen (liten), syns fältet för att ordna mönster enklare. Området utanför broderfältet har en annan bakgrundsfärg.

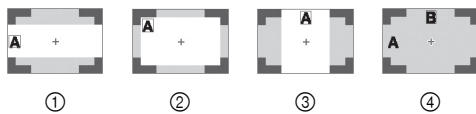

- ① 2 cm × 6 cm (cirka 1 tum (H) × 2-1/2 tum (B))
- ② 3 cm × 5 cm (cirka 1-1/8 tum (H) × 2 tum (B))
- ③ 4 cm × 3 cm (cirka 1-1/2 tum (H) × 1-1/8 tum (B))
- ④ Mönster ordnas utanför broderfältet.

**Välja monogrammönster**

- Tryck på .
- Tryck på knappen för teckensnittet du vill brodera.
- Tryck på en flik för att visa önskad valskärm och skriv sedan in texten.



- För att ange ett mellanslag, tryck på .
- Tryck på när du har valt ett tecken och du vill ändra teckenstorleken. Storleken ändras varje gång du trycker på knappen, från stor till medelstor till liten. När du har ändrat teckenstorleken får alla tecken på samma rad den nya teckenstorleken.
- Tryck på för att radera om du gör ett misstag.
- Tryck på för att kontrollera alla inmatade tecken, till exempel om det finns flera textrader.
- Tryck på för att lägga till fler rader.
- Om du väljer det japanska teckensnittet kan du välja om texten ska skrivas vertikalt eller horisontellt genom att trycka på .

- Tryck på .

- Mer information om hur du redigerar mönstret finns i "Redigera mönster (skärmen för mönsterredigering)" på sida 41.

**Välja rammönster**

- Tryck på .
- Tryck på knappen för den ramform du vill brodera.

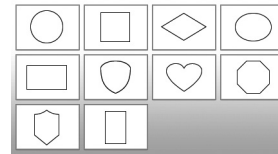

- Tryck på knappen för det rammönster du vill brodera.

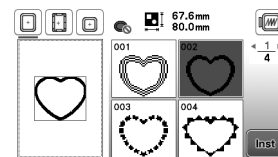

#### 4 Tryck på .

- Mer information om hur du redigerar mönstret finns i "Redigera mönster (skärmen för mönsterredigering)" på sida 41.

### ■ Kombinera mönster

Exempel: När du kombinerar bokstäver och brodermönster

#### 1 Välj mönstret och tryck sedan på .

#### 2 Redigera mönstret om det behövs, och tryck sedan på .

- Mer information om hur du redigerar mönstret finns i "Mönsterredigeringskärm" på sida 41.

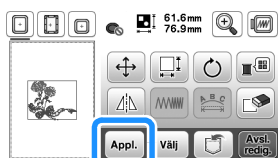

#### 3 Tryck på för att ange bokstäverna.

#### 4 Välj och skriv "Happy".

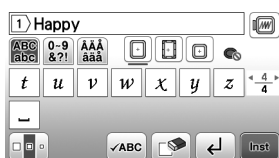

#### 5 Tryck på .

#### 6 Tryck på och välj därefter .

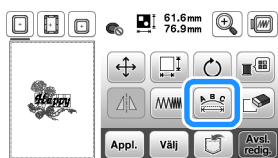

- Mer information om redigering av monogram finns i "Skärmen för teckensnittsredigering" på sida 42.

#### 7 Ändra layout på tecknen och tryck sedan på två gånger för att återgå till skärmen för mönsterredigering.

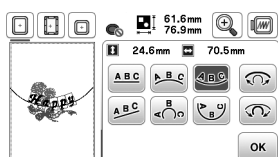

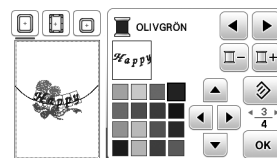

#### 8 Tryck på för att ändra färgen.

#### 9 Ändra färgen av bokstäverna och tryck sedan på .



- Mer information om hur du ändrar färgerna finns i "Mönsterredigeringskärm" på sida 41.

#### 10 Redigera mönsterläget.

- Du kan också välja och flytta mönstret genom att dra i det med fingret. Använd  för att välja mönster som överlappar och som inte kan väljas genom att peka på skärmen.
- Tryck på  för att noggrant fastställa mönsterpositionen.
- Tryck på  för att förhandsgranska de kombinerade mönstren.





#### 11 Tryck på .

## ■ Kontrollera mönsterläget

Broderammen flyttas och mönstret visas. Titta noga på ramen för att säkerställa att mönstret broderas på rätt plats.

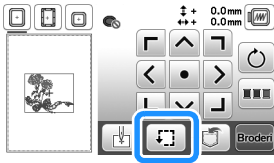
- 1 Tryck på  på skärmen för broderinställningar.



- 2 Välj bland  och tryck på knappen för det läge som du vill kontrollera.

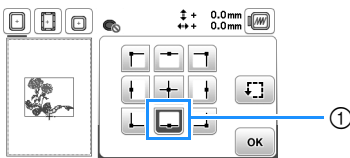

① Valt läge

→ Vagnen flyttas till det valda läget på mönstret.

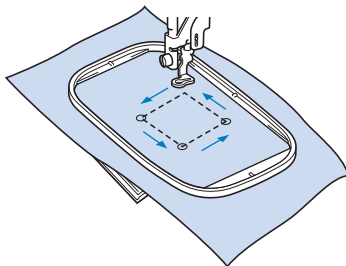

### Anmärkning

- Tryck på  för att se hela broderfältet. Broderammen flyttas och broderfältet visas.



## VAR FÖRSIKTIG

- Kontrollera att nålen är upphöjd när broderammen är i rörelse. Om nålen är nedsänkt kan den gå av och orsaka skador.

- 3 Tryck på , och tryck sedan på .

## Brodera ett mönster

Broderimönster broderas med ett byte av tråd efter varje färg.

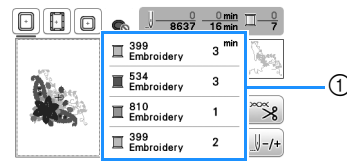

- 1 Förbered brodertrådsfärger så som visas på skärmen.

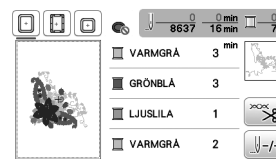

① Brodertrådsordning

- Antingen visas trådfärgsnamnet eller trådnumret på den här skärmen, beroende på vilken inställning som valts i inställningsskärmen. Tryck på  för att ändra inställningarna i inställningsskärmen. Mer information finns i "Ändra trådfärgsdisplay" på sida 35.



- Den automatiska trådklippningsknappen används för att klippa av tråden när du har broderat varje färg. Den här funktionen är aktiverad från början. Tryck på  och sedan  för att inaktivera denna funktion.

- 2 Trä maskinen och nålen med brodertråd.

- Se "Så här trär du övertråden" på sida 21.

- 3 Hög pressarfotsspaken och dra tråden genom broderifotshålet och håll den lätt i vänster hand.

Låt tråden vara lite lös.

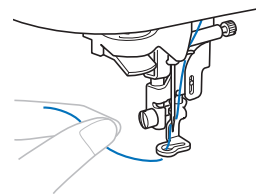

## VAR FÖRSIKTIG

- Låt inte tyget hänga över kanten på bordet när du broderar på stora klädesplagg (särskilt kavajer och liknande tjocka tyger). Annars kan inte brodererheten röra sig fritt och nålen kan slå i broderammen och brytas av, vilket kan orsaka skador.

- 4** Sänk ned pressarfoten och tryck på Start/Stopp-knappen för att börja brodera.  
Tryck på Start/Stopp-knappen igen efter 5–6 stygn för att stanna maskinen.

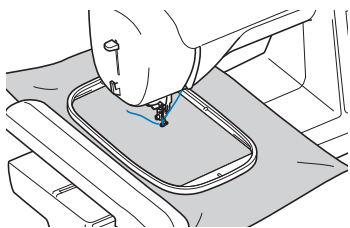

#### OBS

- Se till att det inte finns några objekt inom broderramen. Om broderramen stöter på något annat objekt kan mönstret skevas.

- 5** Skär av överbliven tråd i slutet av sömmen. Om sömslutet befinner sig under pressarfoten lyfter du först upp pressarfoten och klipper därefter av den överblivna tråden.

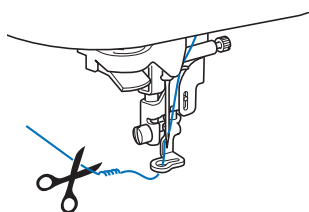

- Om det finns tråd över från början av sömnaden, kan du brodera över den när du fortsätter att brodera mönstret. Det leder till att det kan bli mycket svårt att ta bort överflödigt tråd när mönstret är färdigbroderat. Klipp av tråden från början.

- 6** Tryck på Start/Stopp-knappen för att börja brodera.  
→ Sömnaden stannar automatiskt med förstärkningssöm när en färg är klar. När automatisk tråдавklippning är inställt klipps tråden av.

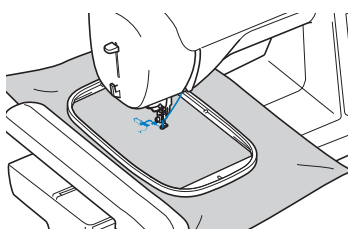

- 7** Ta bort tråden från den första färgen från maskinen.

- 8** Repetera samma steg för att brodera de återstående färgerna.

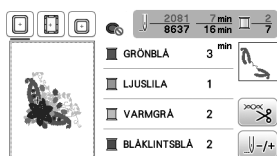

- När du har broderat klart den sista färgen visas ett meddelande på displayen om att broderiet är klart.  
Tryck på **OK**, och displayen återgår till startskärmen.

- 9** Klipper av överblivna trådövergångar inom samma färg.

### Ändra trådfärgsdisplay

Du kan visa namnen på trådfärgerna eller brodertrådsnumret.

#### Anmärkning

- Färgerna på skärmen kan skilja sig något från de verkliga färgerna på trådrollarna.
- Standard trådmärke är satt till [Original]. Importerad broderdata visas med det trådmärke som specificeras i programvaran för broderredigering.

- 1** Tryck på och använd eller för att visa följande inställningar.

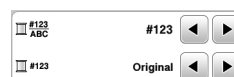

- 2** Använd eller på #123 ABC menyn för att välja [Färgnamn] eller [#123] (trådnummer).



- När du väljer [Färgnamn] visas namnet på trådfärgerna.

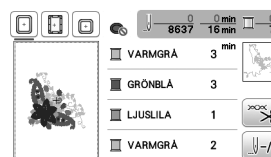

- När du väljer [#123] visas numret på broderitråden.

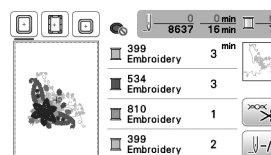

- 3** Använd eller på menyn #123 för att välja trådmärket.











#### Anmärkning

- Inställningen för trådmärken kommer att appliceras till nästa mönster som laddas.



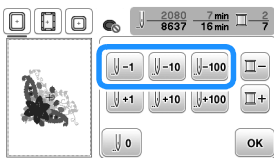

- 4** Tryck på **OK**.

## ■ Om tråden går av eller tar slut i spolen när du broderar

- 1 Tryck på Start/Stopp-knappen för att stanna maskinen.
- 2 Tryck på  och trä den övre tråden eller installera spoltråden igen.
  - Om undertråden nästan är tom trycker du på  (knapp för trådkniv) för att skära av över- och undertråden, ta bort broderammen och byt sedan spolen med en som är lindad med tråd.
- 3 Tryck på .
- 4 Tryck på ,  eller  för att flytta tillbaka nålen rätt antal sömmar innan det område där tråden gick av, och tryck sedan på .
  - Tryck på  för att börja om från början.



### Anmärkning

- Om du inte kan flytta tillbaka till det område där tråden gick av, ska du trycka på  för att välja färg och flytta till startpositionen för den färgen, sedan använda ,  eller  för att hamna strax innan där tråden gick av.

- 5 Fäll ned pressarfoten och tryck på Start/Stopp-knappen för att börja brodera.

## ■ Återuppta broderi efter att du stängt av strömmen

När broderiet stannar sparas den aktuella färgen och sömnumret. Nästa gång du slår på maskinen kan du välja om du vill fortsätta eller radera mönstret.

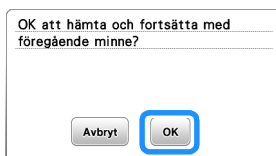



## Justera trådspänningen

Övertrådspänningen ändras.

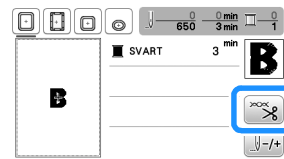
- 1 Tryck på .



- 2 Tryck på  för att lossa övertrådspänningen. (Spänningsnumret kommer att minska.)  
Tryck på  för att dra åt övertrådspänningen. (Spänningsnumret kommer att öka.)

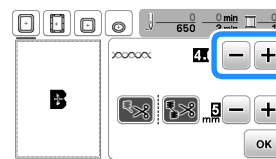

- 3 Tryck på .

## ■ Korrekt trådspänning

Trådspänningen är korrekt när övertråden bara syns lite på tygets avigsida (undersida).

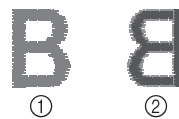

- ① Tygets rätsida (översida)
- ② Tygets avigsida (undersida)

## ■ Övertråden är för spänd

Undertråden syns från tygets rätsida (översida). Minska i såfall övertrådsspänningen.

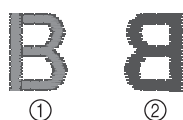

- ① Tygets rätsida (översida)
- ② Tygets avigsida (undersida)

## ■ Övertråden är för lös

Övertråden är slak. Öka i såfall övertrådsspänningen.

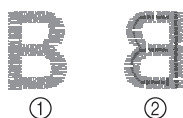

- ① Tygets rätsida (översida)
- ② Tygets avigsida (undersida)

### 💡 OBS

- Om övertråden inte har trätts korrekt eller om spolen inte sitter som den ska, går det inte att ställa in rätt trådspänning. Om du inte kan ställa in rätt trådspänning ska du trä om övertråden och sätta in spolen på rätt sätt.
- Med [Trådspänning för brodering] på inställningsskärmen kan övertrådsspänningen justeras för brodering. Den valda inställningen kommer att tillämpas på alla mönster. När du broderar ska du justera den från inställningsskärmen om den allmänna övertrådsspänningen är för stram eller för lös. Tryck på **+** för att strama åt övertrådsspänningen och tryck på **-** för att lossa övertrådsspänningen. Om ett individuellt brodermönster behöver finjusteras ytterligare, se "Justera trådspänningen" på sida 36.

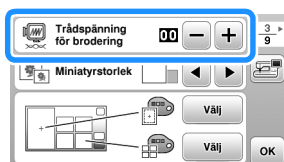

## Justera spolkorgen (utan färg på skruven)

Spolkorgen (utan färg på skruven) kan justeras när trådspänningsändringar krävs för att passa olika undertrådar. Se "Sy attraktiva avslutningar på broderier" på sida 26.

Använd spolkorgen (utan färg på skruven) för att justera undertrådsspänningen för broderfunktionen genom att vrida skruven med spårhuvud (-) med en skruvmejsel (liten).

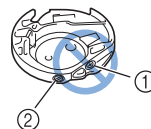

- ① Vrid in te philippsskruven (+).
- ② Justera med en skruvmejsel (liten).

## ■ Korrekt spänning

Övertråden syns något på tygets avigsida.

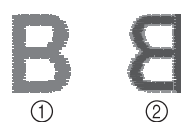

- ① Rätsida
- ② Avigsida

## ■ Undertråden är för lös

Undertråden syns något på tygets rätsida.

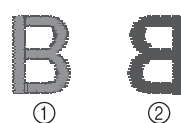

- ① Rätsida
- ② Avigsida

Om detta inträffar vrider du spårskruven (-) medurs (var försiktig så att skruven inte dras åt för hårt) cirka 30–45 grader för att öka undertrådsspänningen.

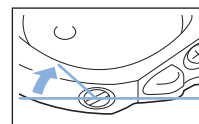

## ■ Undertråden är för spänd

Övertråden på tygets rätsida bildar ojämna stygn/öglor och undertråden syns inte på tygets avigsida.

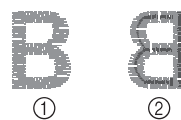

- ① Rätsida
- ② Avigsida

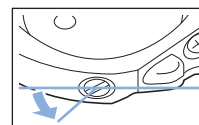

Om detta inträffar vrider du spårskruven (-) moturs (var försiktig så att skruven inte lossas för mycket) cirka 30–45 grader för att minska undertrådsspänningen.



## VIKTIGT

- Se till att du tar bort spolen från spolkorgen när du justerar spolkorgen.
- Justera **INTE** phillipsskruvens (+) läge på spolkorgen eftersom detta kan leda till skador på spolkorgen, vilket gör den oanvändbar.
- Tvinga inte spårskruven (-) om den är svårt att vrida. Om skruven vrids för mycket eller om du tvingar den i den ena eller den andra rotationsriktningen kan det orsaka skador på spolkorgen. Om skador uppstår kan det hända att spolkorgen inte bibehåller korrekt spänning.

### Använda den automatiska trådavklipningsfunktionen (klipp vid slutet av färgen)

Den automatiska trådavklipningsknappen används för att klippa av tråden när du har broderat varje färg. Den här funktionen är aktiverad från början. Tryck på  och sedan  för att inaktivera denna funktion.

- 1 Tryck på .

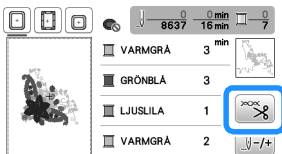

- 2 Tryck på  för att inaktivera den automatiska trådavklipningsfunktionen.

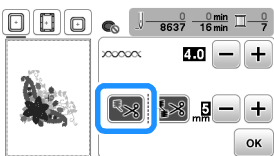



→ Knappen visas som .

- När du broderar med en tråd i en färg stannar maskinen utan att klippa tråden.

- 3 Tryck på  för att återgå till den ursprungliga skärmen.

### Använda trådavklipningsfunktionen (avklippning av hoppstyggn)

Trådavklipningsfunktionen  klipper automatiskt av överblivna trådövergångar inom samma färg. Den här funktionen är aktiverad från början. Tryck på  och sedan  för att inaktivera denna funktion.

- Broderram (liten) 2 cm (H) × 6 cm (B) (1 tum (H) × 2-1/2 tum (B)) (säljs separat) kan inte användas. Trådtrimningsfunktionen kommer att avaktiveras om [Identifieringsvy för broderramhållare] är [ON] och broderramen (liten) väljs eller om ett mönster som kommer att passa i broderramen (liten) har valts.

ABCDEF  
① Hoppstyggn

## VAR FÖRSIKTIG

- När du använder trådtrimningsfunktionen bör du inte använda broderram (liten). Annars kan pressarfoten slå i ramen och möjligen orsaka personskada eller skada på maskinen.

### ■ Välja längd på del av hoppstyggn som inte ska klippas

När trådavklipningsfunktionen  är aktiverad kan du välja vid vilken längd du vill att hoppstygnen ska klippas. \* Dina anpassade inställningar kvarstår efter att du har slagit av och slagit på maskinen.

Tryck på  eller  för att välja längd av hoppstygnen.

Till exempel: Om du trycker på  för att välja 25 mm (1 tum) klipper inte maskinen ett stygn på 25 mm eller mindre innan den går vidare till nästa stygn.

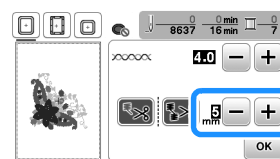



#### Anmärkning

- Om mycket tråd klipps av när du använder din specifika broderdesign, rekommenderar vi att du höjer inställningen för att minska mängden överflödigt tråd på tygets avigsida.
- Ju högre siffran för hoppstyggnslängd är, desto färre gånger kommer maskinen klippa av tråden. Då kommer fler hoppstyggn finnas kvar på tygets yta.



## Brodera applikationsmönster

När färgbrodyrens display visar [  (APPLIKATIONSMATERIAL)], [  (APPLIKATIONSPOSITION)] eller [  (APPLIKATION)] ska du följa proceduren nedan.

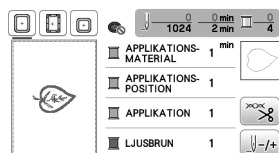

Material som krävs

- Tyg för applikationsstycket
- Tyg för applikationsbasen
- Förstärkningsmaterial
- Textillim eller spraylim
- Brodertråd

### OBS

- Rätt namn och nummer på de trådfärger som används visas inte. Välj trådfärgerna beroende på de i applikationsmönstret.
- Vissa applikationsmönster skiljer sig från den procedur som beskrivs i denna handbok. För dessa procedurer, se "Guide till broderimönster".

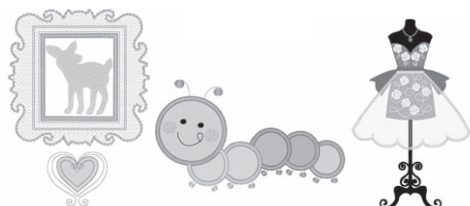

## 1. Skapa ett applikationsstycke

- 1 Sätt fast förstärkningsmaterial på applikationstygets avigsida.
- 2 Sy applikationens skärlinje. Ta bort tyget för applikationsstycket från broderammen och klipp sedan försiktigt längs den sydda skärlinjen.

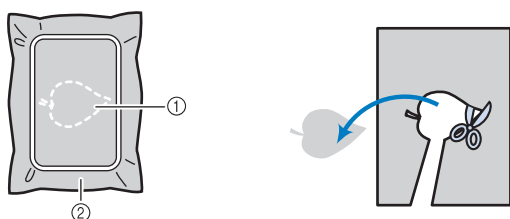
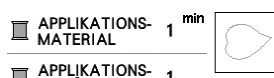

- 1 Applikationens kontur
- 2 Applikationsmaterial

### OBS

- Om du klipper applikationsstycket längs insidan av skärlinjen, kanske den inte fäster korrekt på tyget. Skär därför noggrant ut applikationsstycket längs skärlinjen.
- Ta försiktigt bort eventuell överflödigt tråd när du har skurit ut applikationsstycket.

## 2. Sy applikationspositionen på basmaterialet

- 1 Sy applikationspositionen.

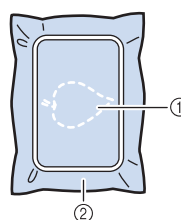
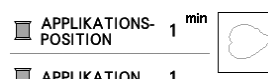

- 1 Applikationspositionen
- 2 Basmaterial

- 2 Ta bort broderammen från broderenheten.

### OBS

- Ta inte bort bottenstycket från broderammen förrän du har sytt klart.

## 3. Sy fast applikationsstycket på basmaterialet

- 1 Applicera försiktigt textillim eller självhäftande spray på baksidan av applikationsstycket. Sedan fäster du det på basmaterialet inom konturen i steg 1 i "2. Sy applikationspositionen på basmaterialet".

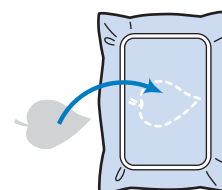

### OBS

- Träckla fast applikationsstycket om du inte kan fästa det på basmaterialet med tyglim eller självhäftande spray.
- Om du använder tunt tyg för applikationsstycket, stryk på det på plats med ett självhäftande ark. Använd ett strykjärn för att fästa applikationsstycket.

- 2 Sätt fast broderammen på maskinen när du har fäst applikationsstycket.

Trä maskinen med brodertråden, fäll ned pressarfotsspaken och tryck sedan på Start/Stoppp-knappen för att brodera applikationen.

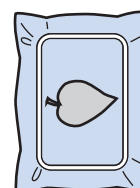

### 3 Brodera sedan resten av mönstret.

## Använda ett rammönster för att göra en applikation

Använd rammönster av samma storlek och form för att skapa en applikation. Brodera ett mönster med en raksöm och ett mönster med en plattsöm.

### Metod 1

- 1 Välj ett rammönster för raksöm. Brodera mönstret på applikationsmaterialet. Skära sedan snyggt runt utsidan av formen.

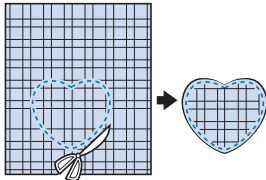
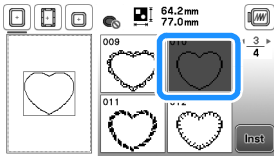

- 2 Brodera samma mönster från steg 1 på basmaterialet. Applicera ett tunt lager textillim eller självhäftande spray på baksidan av applikationen som du skapade i steg 1. Fäst applikationen på basmaterialet och matcha formerna.

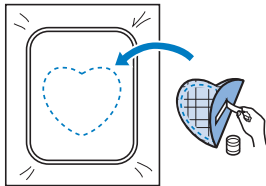

- 3 Välj rammönstret för plattsömmen som har samma form som applikationen. Brodera över applikationen och basmaterialet från steg 2 för att skapa applikationen.

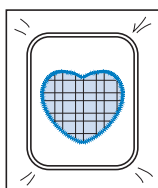
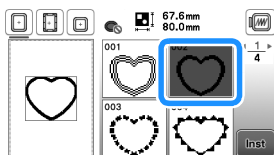

### Metod 2

- 1 Välj ett rammönster för raksöm och brodera mönstret på basmaterialet.

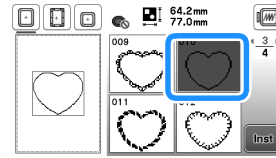

- 2 Placera applikationstyget över det mönster som broderades i steg 1 och brodera samma mönster på applikationstyget.

- Se till att applikationstyget helt täcker den sydda linjen.

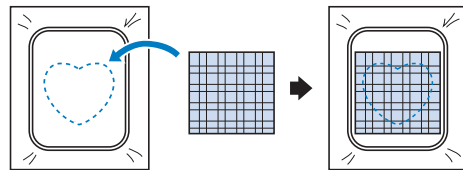

- 3 Ta bort broderramen från broderenheten och skär runt utsidan av sömmarna på applikationstyget.

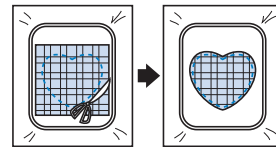

### OBS

- Ta inte bort tyget från broderramen för att skära det. Du ska heller inte dra i tyget. Då kan tyget lossna i ramen.

- 4 Sätt fast broderramen i broderenheten igen.

- 5 Välj rammönster för plattsöm av samma form som applikationen och brodera plattsömmen för att skapa en applikation.

- Ändra inte mönstrets storlek eller position.

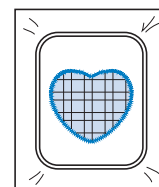
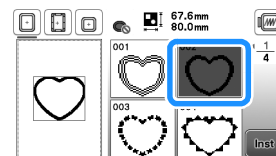

## Delade brodermönster

Du kan brodera delade brodermönster som skapats med PE-DESIGN Ver.7 eller senare. Med delade brodermönster delas brodermönster som är större än broderbågen i flera sektioner. På så sätt kan ett enskilt mönster skapas efter varje sektion har broderats.

Mer information om hur du skapar delade brodermönster och fler detaljerade broderinstruktioner finns i bruksanvisningen som medföljer PE-DESIGN Ver.7 eller senare.

### 1 Sätt in USB-minnet som innehåller det skapade delade brodermönstret, och välj sedan det delade brodermönstret som ska broderas.

- Mer information finns i "Hämtar mönster" på sida 46.

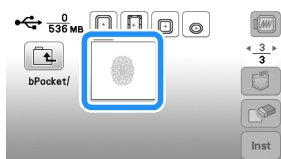

### 2 Välj sektion som ska broderas och tryck på .

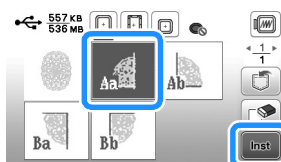

- Välj sektioner i bokstavsordning.

### 3 Tryck på , och tryck sedan på .

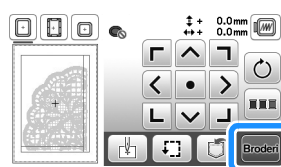

### 4 Tryck på Start/Stopp-knappen för att brodera mönstersektionen.

### 5 Följande skärm visas när brodyren är klar. Tryck på

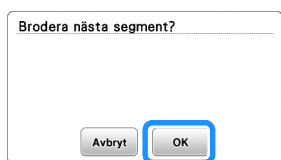

.



→ En skärm visas så att en del av det delade brodermönstret kan väljas.

### 6 Upprepa stegen 2 till 5 för att brodera de återstående sektionerna av mönstret.

## Redigera mönster (skärmen för mönsterredigering)

När du har valt ett mönster i mönsterskärmen och trycker på  visas skärmen för att redigera mönster. När du har tryckt på någon av knapparna för att ändra mönstret ska du trycka på  för att återgå till föregående skärm. Tryck på  för att fortsätta till skärmen för broderinställningar om du vill avsluta all redigering.

## ⚠ VAR FÖRSIKTIG



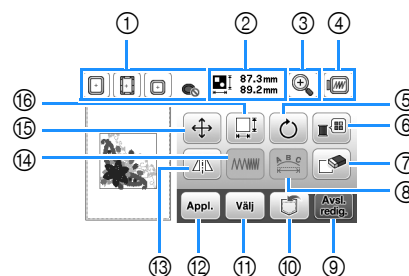

- När du har ändrat mönstret, kontrollera visningen av tillgängliga broderamar och använd en lämplig ram. Om du använder en broderaram som inte är tillgänglig för användning, kan pressarfoten träffa ramen och eventuellt orsaka personskador eller skador på maskinen.

### ■ Mönsterredigeringskärm

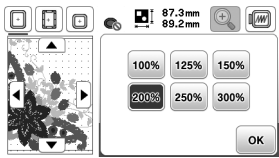

#### Anmärkning

- Om en knapp är ljusgrå, kan du inte använda den funktionen med det valda mönstret.

Nr	Display		Förklaring
	Knappnamn		
①		Broderramen	Visar de broderamar som kan användas. (sida 31).
②	 87.3mm 89.2mm	Mönsterstorlek	Visar storleken för hela det kombinerade mönstret.
③		Knappen Förstora	Tryck på den här knappen för att förstora mönstret på skärmen.
			När mönstret har förstörats visas  . Tryck på dessa knappar för att flytta visningsområdet i skärmen i motsvarande riktningar, vilket gör det användbart för att kontrollera mönsterdetaljer. Efter att du har tryckt på  för att tillämpa den valda förstoringen kan du fortsätta redigera vid denna förstoring.

Nr	Display	Förklaring
	Knappnamn	
④		Tryck på den här knappen för att visa broderad bild. Tryck på  för att välja den ram som användes i förhandsgranskningen. <ul style="list-style-type: none"> <li>• : Stor broderarram 18 cm x 13 cm (7 tum x 5 tum)</li> <li>• : Magnetram (säljs separat) 18 cm x 10 cm (7 tum x 4 tum)</li> <li>• : Medium broderarram (säljs separat för vissa modeller) 10 cm x 10 cm (4 tum x 4 tum)</li> <li>• : Liten broderarram (säljs separat för vissa modeller) 2 cm x 6 cm (1 tum x 2-1/2 tum)</li> </ul> Tryck på  för att förstora bilden av mönstret.
	Knappen Förhandsvisning	
⑤		Tryck på den här knappen för att rotera mönstret. Tryck på  för att dra tillbaka mönstret till dess ursprungliga position.
	Knappen Rotera	
⑥		Tryck på den här knappen för att ändra färgerna av mönstret som visas.  Tryck på  eller  för att välja trådmärke. Tryck på  eller  för att välja den färg som du vill ändra. Tryck på     eller tryck på färgen på färgpaletten för att välja en ny färg. För att återgå till den ursprungliga färgen, tryck på .
	Knappen Trådpallett	
⑦	 Knappen Radera	Tryck på den här knappen för att radera det valda mönstret (mönstret som visas med den röda rutan).
⑧	 Knappen Teckensnittsredigering	Tryck på den här knappen för att visa skärmen för redigering av teckensnitt. (sida 42)
⑨	 Knappen Avsluta redigering	Tryck på den här knappen för att ta fram skärmen för broderinställningar. (sida 43)
⑩	 Minnesknapp	Tryck på den här knappen för att spara mönster i maskinens minne eller på USB-minnet. Mönster kan också överföras till en dator via trådlös nätverksanslutning. (sida 46)
⑪	 Knappen för att välja mönster	När du väljer ett kombinerat mönster, använd den här knappen för att välja en del av mönstret som ska redigeras. Det valda mönstret beskrivs av den röda rutan.
	 Knappen Lägg till	Tryck på den här knappen för att lägga till ett annat brodermönster till det mönster som för tillfället visas.
⑬	 Knapp för horisontell spegelbild	Tryck på den här knappen för att skapa en horisontell spegelvänd bild av det valda mönstret.







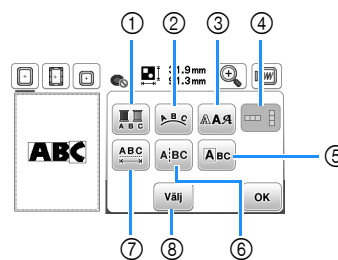







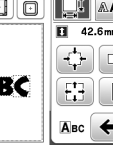
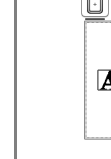
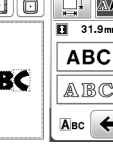

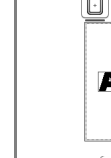
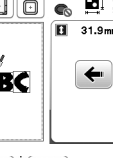

Nr	Display	Förklaring
	Knappnamn	
⑭	 Knapp för trådtäthet	Tryck på den här knappen för att ändra trådtätheten för vissa bokstäver och rammönster.
	 Knappen Flytta	Tryck på den här knappen för att flytta mönstret. Använd  för att flytta mönstret i den riktning som visas av pilen. Tryck på  för att centrera mönstret.
⑯	 Knappen Storlek	Tryck på den här knappen för att ändra storleken av mönstret. : Förstörar mönstret proportionellt. : Förminskar mönstret proportionellt. : Sträcker ut mönstret horisontellt. : Minskar mönstret horisontellt. : Sträcker ut mönstret vertikalt. : Minskar mönstret vertikalt. : Mönstret återgår till dess ursprungliga storlek. : Ändrar storleken på monogrammönster.

## ■ Skärmen för teckensnittsredigering

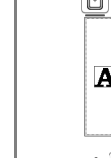
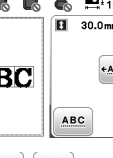

Skärmen för teckensnittsredigering visas genom att trycka på på skärmen för mönsterredigering.



Nr	Display	Förklaring
	Knappnamn	
①	 Knappen för flera färgen	Tryck på den här knappen när du vill ändra trådfärgen, monogram efter monogram vid monogrambroderi. Eftersom maskinen stannar i slutet av varje monogram, ändras övertråden när du broderar. Tryck på den här knappen igen för att avbryta inställningen.
②	 Knappen Ordna	Tryck på den här knappen för att ändra inställningen för ett monogrammönster. När du väljer en båge (), ska du använda  och  för att ändra graden på bågen. : Gör bågen plattare. : Gör bågen rundare. När du väljer ,  och  kan du ändra till  och . Du kan öka eller minska lutningen. Tryck på  för att dra tillbaka monogrammen till deras ursprungliga position.

Nr	Display	Förklaring
	Knappnamn	
③		Tryck på den här knappen för att ändra teckensnittet för de valda monogrammen. Beroende på vilket teckensnitt som du har valt kanske det inte går att ändra teckensnittet.
	Knappen Teckensnitt	
④		Tryck på den här knappen för att växla mellan text som skrivs vertikalt och horisontellt. (Endast japanskt teckensnitt)
	Knappen vertikal/horisontell text	
⑤		Tryck på den här knappen för att redigera varje monogram för sig.        När du trycker på  , välj monogrammet genom att använda  för att ändra storlek.  När du trycker på  , välj monogrammet genom att använda  för att ändra teckensnittet.
	Knappen Redigera monogram	
⑥		Tryck på den här knappen för att dela text mellan monogrammen så att de kan redigeras separat.     Använd  för att välja var mönstret ska separeras, och tryck sedan på  för att separera det. Det går inte att återskapa ett mönster som har delats.
	Knappen Dela text	
⑦		Tryck på den här knappen för att ändra avståndet mellan monogrammönster.     Tryck på  för att öka eller minska avståndet mellan monogrammönster.  Tryck på  för att dra tillbaka mönstret till dess ursprungliga utseende.
	Knapp för monogramavstånd	
⑧		När du väljer ett kombinerat mönster, använd den här knappen för att välja en del av mönstret som ska redigeras. Det valda mönstret beskrivs av den röda rutan. Om du använde knappen för radmatning när du skrev text, kan enkla rader väljas.
	Välj	

## Redigera mönster (Broderinställningskärmen)

När du trycker på  i redigeringskärmen visas skärmen för broderinställningar. Tryck på  för att fortsätta till broderskärmen när du har ändrat mönstret.

### Skärmen för broderinställningar

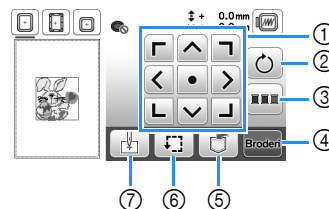

Nr	Display	Förklaring
	Knappnamn	
①		Tryck på de här knapparna för att flytta mönstret i den riktning som visas av pilen. (Tryck på mittknappen för att återställa mönstret till mitten av broderfältet.) (sida 44)
	Knappen Flytta	
②		Tryck på den här knappen för att rotera hela mönstret.  Tryck på  för att dra tillbaka mönstret till dess ursprungliga position.
	Knappen Roter	
③		Tryck på denna knapp för att omarrangera stygnsekvensen för kombinerade mönster.
	Knappen Sortera färger	
④		Tryck på den här knappen för att visa broderskärmen.
	Broder-knapp	
⑤		Tryck på den här knappen för att spara mönster i maskinens minne eller på USB-minnet. Mönster kan också överföras till en dator via trådlös nätverksanslutning. (sida 46)
	Minnesknapp	
⑥		Tryck på den här knappen för att kontrollera positionen av mönstret. (sida 34)
	Provnöckel	
⑦		Tryck på den här knappen för att flytta nålens startposition och rikta in nålen med mönsterpositionen. (sida 44)
	Knappen Startsignal	

## Justera mönstret och nålpositionen

Exempel: Rikta den nedre vänstra delen av ett mönster och nålläget

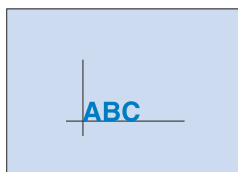

- 1 Markera broderstartläget på tyget, enligt bilden.

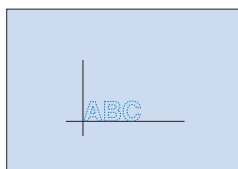

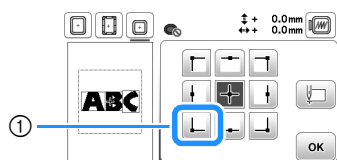

- 2 Tryck på .

- 3 Tryck på , och tryck sedan på .



① Startposition

→ Nålpositionen flyttas till det nedre vänstra hörnet av mönstret (broderramen flyttas så att nålen placeras rätt).

- 4 Använd  för att justera nålen och markeringen på tyget. Tryck på  och börja brodera mönstret.

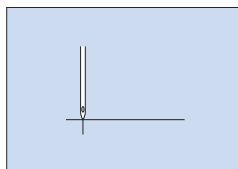
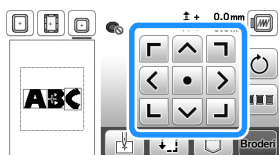

## Brodera länkade monogram



Följ anvisningarna nedan för att brodera länkade monogram i en enda rad där hela mönstret sträcker sig utanför broderramen.

**Exempel:** Länka "DEF" till tecknen "ABC" med hjälp av broderram 10 cm x 10 cm (4 tum x 4 tum) (säljs separat för vissa modeller)

- 1 Välj monogrammönster för "ABC" och tryck sedan på

 och .

- 2 Tryck på .

- 3 Tryck på , och tryck sedan på .

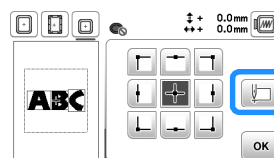

→ Nålen är placerad i det nedre vänstra hörnet av mönstret. Broderramen flyttas så att nålen placeras rätt.

- 4 Tryck på .

- 5 Sänk ned broderifoten och tryck på Start/Stoppknappen för att börja brodera.



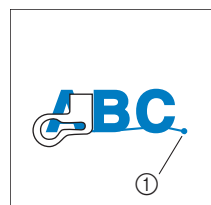



- 6 När monogrammen har broderats och trådarna klippts av, ta bort broderramen och tryck sedan på  för [Brodyr klar].

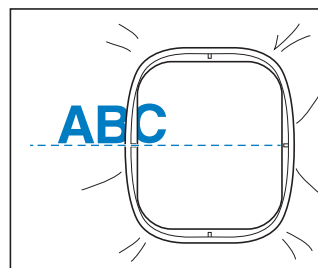



① När broderingen är klar

- 7 Flytta tyget i broderramen så att den högra sidan av bokstaven "C" delvis är inne i broderramen. Var försiktig så att bokstäverna är raka och jämna. Sätt därefter på ramen igen så att de återstående monogrammen ("DEF") kan broderas.

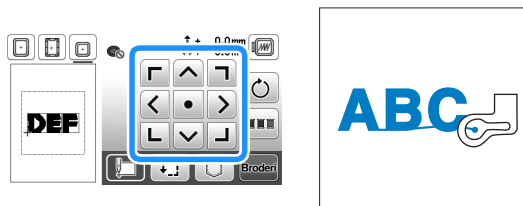

- 8 Tryck på  om du vill avbryta monogrammönstren.
- 9 Välj monogrammönster för "DEF" och tryck sedan på  och .
- 10 Tryck på .
- 11 Tryck på , och tryck sedan på .  
→ Nålen är placerad i det nedre vänstra hörnet av mönstret. Broderramen flyttas så att nålen placeras rätt.
- 12 Använd  för att justera nålen med slutet på brodyren för det tidigare mönstret.



- 13 Tryck på .
- 14 Fäll ned broderifoten och tryck på Start/Stopp-knappen för att börja brodera de återstående monogrammönstren.





## Sortering av trådfärg

Med denna funktion kan du brodera ett kombinerat mönster samtidigt som du byter ut trådrollen ett minimalt antal gånger.

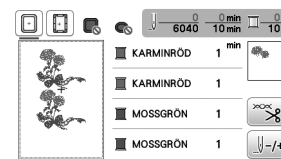
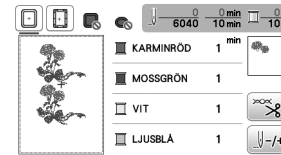
Innan du börjar brodera trycker du på  på skärmen för broderinställningar för att arrangera broderordningen och sortera den efter trådfärger.



- 1 Tryck på .
- \* Tryck på  igen för att kontrollera de sorterade trådfärgerna.

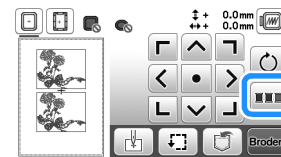

Broderifärgordningen arrangeras och sorteras efter trådfärger.

Tryck på  igen på skärmen för broderinställningar för att avbryta färgsorteringen och brodera med den ursprungliga färgordningen.

### OBS

- Denna funktion fungerar inte för överlappande design.

## Använda minnesfunktionen

### Spara brodermönster

Du kan spara brodermönster som du har anpassat i maskinens minne eller på ett USB-minne.

Du kan även överföra mönstren till din dator via trådlöst nätverk.

#### OBS

- Stäng inte av huvudströmmen till OFF när [Sparar...] -skärmen visas. Mönstret som du sparar kommer att försvinna.

- Tryck på  när det mönster som du vill spara finns i skärmen för mönsterredigering eller broderiets inställningsskärm.

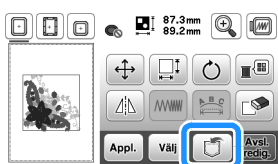

- När du sparar brodermönster på ett USB-minne sätter du i USB-minnet direkt i USB-porten i maskinen.

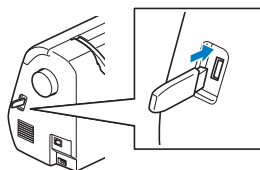

- Tryck på önskad destination för att börja spara.

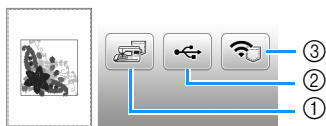

- Spara i maskinminnet.
- Spara på USB-minnet. Mönstret sparas i en mapp med namnet "bPocket".
- Spara det tillfälligt i mappen för den trådlösa funktionen. Mer detaljerad information om processen finns i handboken för PE-DESIGN (version 11 eller senare).
  - \* Brodermönster som sparats i mappen för den trådlösa funktionen tas bort från mappen när maskinen stängs av. Importera brodermönstren till PE-DESIGN (version 11 eller senare) innan du stänger av maskinen.

### Hämtar mönster

Hämta brodermönster som sparats i maskinens minne, på ett USB-minne eller överförs via trådlöst nätverk.

- Om du vill importera brodermönster från ett USB-minne sätter du i USB-minnet direkt i USB-porten på maskinen.

För att hämta brodermönster via trådlöst nätverk använder du PE-DESIGN (version 11 eller senare) eller Design Database Transfer för att överföra mönstren i förväg. Mer information om överföring av brodermönster finns i handboken för PE-DESIGN eller Design Database Transfer.

- Tryck på .



- Tryck på önskad destination och välj sedan önskat brodermönster.

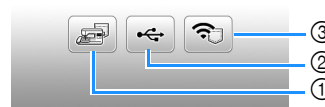

- Hämta från maskinens minne.
- Hämta från ett USB-minne.
- Hämta brodermönster som har laddats upp till mappen via trådlöst nätverk. Mer detaljerad information om processen finns i handboken för PE-DESIGN (version 11 eller senare) eller Design Database Transfer.
  - \* Brodermönster som har laddats upp via trådlöst nätverk tas bort från maskinen när maskinen stängs av. Spara mönster i maskinens minne vid behov. (sida 46)

#### Anmärkning

- Om broderimönstret som ska hämtas finns i en mapp på USB-minnet, tryck på knappen för den mappen. Tryck på  för att återgå till föregående skärm.



#### 4 Tryck på .

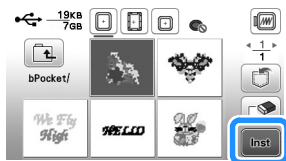



#### Anmärkning

- Tryck på följande knappar när du sparar ett hämtat mönster.

1. Tryck på .



2. Tryck på knappen för önskad destination.

-  : Sparas till maskinen.
-  : Sparas på USB-minnet.
-  : Sparas tillfälligt i mappen för den trådlösa funktionen.

Tryck på  när du sparar mönster som hämtats via USB eller trådlöst nätverk till maskinen.

- När du trycker på  kommer det valda brodermönstret att tas bort permanent.



# Kapitel 3 BILAGA

## Skötsel och underhåll

### ⚠ VAR FÖRSIKTIG

- Dra ur nätsladden innan du rengör maskinen, annars kan du skadas.

### Rengöra LCD-skärmen

Om LCD-skärmens yta är smutsig ska den torkas av lätt med en mjuk, torr trasa.

### Rengöra maskinens yta

När du torkar bort smuts från maskinen vrider du en mjuk trasa som är indränkt i (ljummet) vatten.

Torka maskinen med en mjuk, torr trasa efter att du har gjort rent den.

### Begränsningar när det gäller inoljning

För att undvika att maskinen skadas får den inte oljas in av användaren.

Maskinen har tillverkats med den mängd olja som behövs för att säkerställa korrekt funktion, vilket gör regelbunden inoljning onödig.

Om ett problem inträffar, till exempel om det är svårt att vrida handhjulet eller om du hör ett ovanligt ljud, måste du omedelbart sluta använda maskinen och kontakta en auktoriserad Brother-återförsäljare eller närmaste auktoriserade Brother servicecenter.

### Försiktighetsåtgärder vid förvaring av maskinen

Förvara inte maskinen på någon av de platser som beskrivs nedan, då kan maskinen skadas av exempelvis rost som orsakas av kondens.

- Utsatt för extremt höga temperaturer
- Utsatt för extremt låga temperaturer
- Utsatt för extrema temperaturförändringar
- Utsatt för hög luftfuktighet eller ånga
- Nära en öppen låga, värme eller luftkonditionering
- Utomhus eller utsatt för direkt solljus
- Utsatt för extremt dammiga eller oljiga miljöer

#### 💡 OBS

- För att förlänga maskinens livslängd ska du med jämna mellanrum slå på den och använda den. Maskinens effektivitet kan minska om du förvarar den under en längre tid utan att använda den.

## Rengöra hylsan

Sömmarnas kvalitet påverkas om det samlas damm i spolkorgen. Därför måste den rengöras regelbundet.

- 1 Tryck på  (knapp för nållägesval) för att höja nålen.
- 2 Stäng av symmaskinen.
- 3 Dra ut nätsladden ur strömuttaget på symmaskinens högra sida.
- 4 Ta bort nålen och broderifoten.
  - För information, se "Byta nålen" på sida 23 och "Byta broderifoten" på sida 51.
- 5 Ta bort broderenheten.
- 6 Ta bort locket till undertråden.
- 7 Ta bort stygnplåtsluckan.

### ■ Om det finns en skruv på stygnplåtsluckan

- 1 Använd den skivformade skruvmejseln för att ta bort skruven i stygnplåtsluckan.

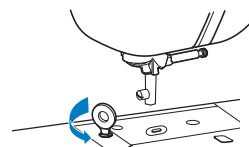

- 2 Fatta tag på båda sidor av stygnplåtsluckan och dra den mot dig.

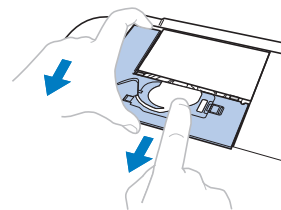

### ■ Om det inte finns någon skruv på stygnplåtsluckan

- 1 Fatta tag på båda sidor av stygnplåtsluckan och dra den mot dig.

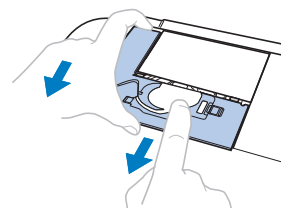

- 8 Fatta tag i spolkorgen och dra ut den.

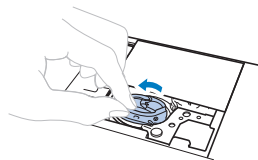

- 9 Använd rengöringsborsten eller en dammsugare för att ta bort ludd och damm från hylsan och givaren på spolen och området runt den.

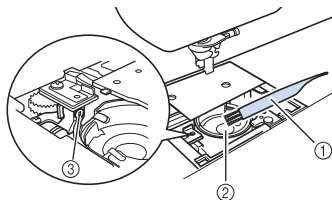

- ① Rengöringsborste
- ② Hylsa
- ③ Givare på spolen

## VIKTIGT

- Stryk inte på olja på spolkorgen.

- 10 För in spolkorgen så att ▲ -märket på spolkorgen är i linje med ● -märket på maskinen.

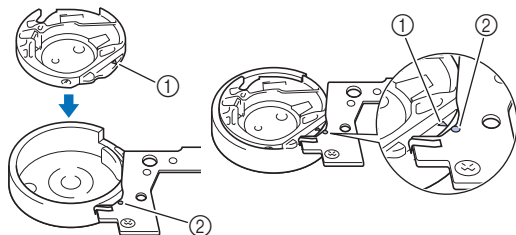

- Justera ▲ och ● -märkena.

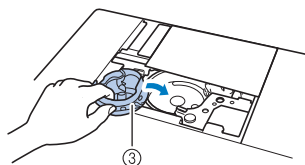

- ① ▲ -märke
- ② ● -märke
- ③ Spolkorg

- Se till att de angivna punkterna är i linje innan du installerar spolkapseln.

- 11 För in vingarna på stygnplåtsluckan i stygnplåten och skjut luckan på plats. Sätt tillbaka locket till undertråden.

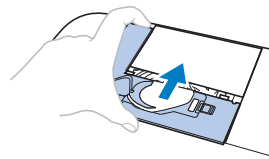

## ⚠ VAR FÖRSIKTIG

- Använd aldrig en spolkorg som har repor eller försänkningar på sig. Annars kan tråden trassla till sig och nålen kan gå av och orsaka skada. Om du behöver en ny spolkorg, kontakta närmaste auktoriserade Brother-servicecenter.
- Se till att spolkorgen är korrekt monterad, annars kan nålen brytas av och orsaka skada.

## Det är fel på pekskärmen

Om skärmen inte svarar som avsett när du rör vid en knapp (maskinen utför inte funktionen eller utför en annan funktion), ska du följa stegen nedan för att justera skärmen.

- 1 Slå AV och därefter PÅ huvudströmbrytaren medan du håller fingret på skärmen.



→ Skärmbilden för justering av pekskärmen visas.

- 2 Peka lätt på mitten av varje +, i ordning från 1 till 5.

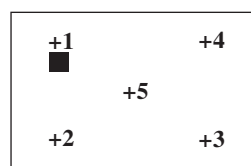



- 3 Slå AV strömmen och därefter PÅ den igen.

## Byta broderifoten

**⚠ VAR FÖRSIKTIG**

- Var noga med att använda broderifoten när du broderar. Om en annan broderifot används kan nålen slå i broderifoten. Nålen kan då gå av och möjligtvis orsaka skada.

- 1 Tryck på  (knapp för nållägesval) en eller två gånger för att höja nålen.
- 2 Tryck på .  
→ Skärmen ändras och alla knappar och funktionsknapparna är låsta (utom ).
- 3 Hög pressarfotsspaken.
- 4 Använd den medföljande skruvmejseln för att lossa skruven till broderifoten och ta sedan loss broderifoten.

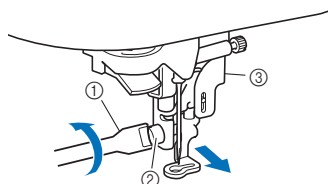

- 1 Skruvmejsel
- 2 Skruv till broderifoten
- 3 Broderifot

- 5 Håll broderifoten "Q" med höger hand, enligt nedan.  
Håll broderifoten med pekfingeret lindat runt spaken på baksidan av foten.

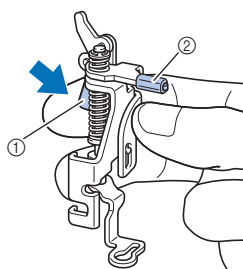

- 1 Spak
- 2 Broderfotsstång

- 6 När du trycker in spaken på broderifoten "Q" med fingret ska du montera broderifoten ovanför nålklämsskruven.

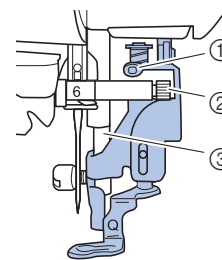

- 1 Broderfotsstång
- 2 Nålklämsskruv
- 3 Pressarstång

- 7 Fäst broderifoten "Q" med skruven till broderifoten. Se till att broderifoten "Q" är lodrät.

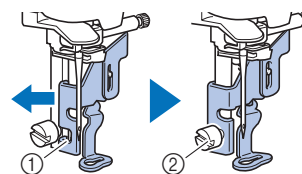

- 1 Monteringsspar
- 2 Pressarfotshållarens skruv

- 8 Håll broderifoten på plats med höger hand och dra åt skruven till broderifoten med hjälp av skruvmejseln.

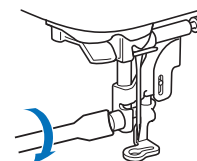
**⚠ VAR FÖRSIKTIG**

- Använd den medföljande skruvmejseln och dra åt skruven på broderifoten ordentligt. Om skruven är lös kan nålen slå i pressarfoten. Nålen kan då gå av och möjligtvis orsaka skada.

- 9 Tryck på  för att låsa upp alla knappar.

## Om tråden trasslat till sig i trådspolarsätet

Om spolning av tråd på trådspole startar när tråden inte har förts korrekt under trådspänningsskivan på spolens trådledare, kan tråden trassla till sig i trådspolarsätet.

### ⚠ VAR FÖRSIKTIG

- Ta inte bort trådspolarsätet även om tråden trasslar in sig i trådspolarsätet. Annars finns det en risk för skada från skäraren i trådspolarsätet.

Ta inte bort skruven på spolmekanismen annars kan maskinen skadas – du kan inte linda av tråden genom att ta bort skruven.

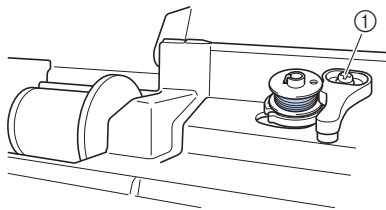

① Skruva av spolmekanismen

- 1 Avbryt spolningen.
- 2 Klipp av tråden med en sax bredvid spolens trådledare.
- 3 För spolmekanismens axel åt vänster och ta bort spolen från axeln och klipp av tråden som leder till spolen för att helt kunna ta bort spolen från axeln.
- 4 Håll i trådänden med vänster hand och linda av tråden medurs från under trådspolarsätet med höger hand som visas nedan.

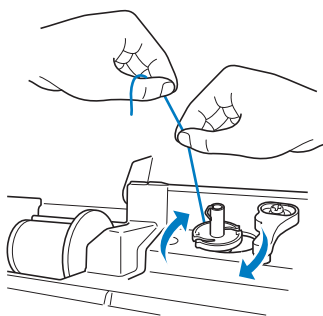

## Felsökning

Kontrollera åtgärderna nedan innan du kontaktar service om maskinen inte fungerar som vanligt.

Du kan lösa de flesta problem själv. Om du behöver ytterligare hjälp erbjuder Brother support webbsida aktuella vanliga frågor och felsökningstips. Besök oss på <https://s.brother/cphaq/>.

Om problemet kvarstår ska du kontakta din Brother-återförsäljare eller närmaste auktoriserade Brother-servicecenter.

### Lista över symptom

Kontrollera följande möjliga problem innan du begär service. Om referenssidan är "\*" ska du kontakta din Brother-återförsäljare eller närmaste auktoriserade Brother-servicecenter.

### ■ Komma igång

Symptom, möjlig orsak/lösning	Referens
<b>Det går inte att trä nålen.</b>	
Nålen är inte i rätt läge. <ul style="list-style-type: none"> <li>• Tryck på knappen för nållägesval för att lyfta upp nålen.</li> </ul>	10
Nålen har satts på fel sätt i maskinen.	24
Nålen har vänt sig, är böjd eller nålspetsen är trubbig.	23
Övertråden har trätts på fel sätt. Nålträdarspaken fälls inte ned tills den klickar.	21
Nålträdarens krok är böjd och passerar inte genom nålsögat.	*
Nålträdarspaken kan inte flyttas eller återföras till sin ursprungliga position.	*
<b>Undertråden lindas inte prydligt på spolen.</b>	
Tråden har inte förts genom spolens trådledare för spolning av tråd på rätt sätt.	17
Tråden som drogs ut från spolens trådledare hade lindats på fel sätt på spolen.	19
Den tomma spolen satt inte fast ordentligt på pinnen.	17
<b>Under tiden du lindade spolen lindades undertråden under trådspolarsätet.</b>	
Tråden har förts in under trådspänningsskivan på spolens trådledare på fel sätt. <ul style="list-style-type: none"> <li>• Ta bort eventuell intrasslad tråd och linda sedan spolen.</li> </ul>	17
<b>Undertråden kan inte dras upp.</b>	
Trådspolen har satts in på fel sätt.	19
<b>Ingenting visas på LCD-skärmen.</b>	
Du har inte slagit på huvudströmbrytaren.	11
Kontakten på nätsladden är inte ansluten till ett eluttag.	11
<b>LCD-skärmen blir immig.</b>	
Kondens har bildats på LCD-skärmen. <ul style="list-style-type: none"> <li>• Efter en stund försvinner imman.</li> </ul>	–

Symptom, möjlig orsak/lösning	Referens
<b>Funktionsknapparna svarar inte eller är för känsliga.</b>	
Du bär en handske när du trycker på knapparna. Du trycker på knapparna med en nagel. En pekpena som inte är elektrostatisk används. Känsligheten för funktionsknapparna är inte inställd för användaren.	12, 14
<b>Sömnadsljuset tänds inte.</b>	
[Ljus] är inställt på [OFF] på inställningsskärmen.	13
<b>Broderenheten fungerar inte.</b>	
Broderenheten sattes inte fast på rätt sätt i maskinen.	25
<b>Det går inte att hämta ett brodermönster via trådlöst nätverk.</b>	
Det går inte att hämta brodermönster som ej är tillgängliga för denna maskin. • Kontrollera broderdata och meddelandet som visas i programmet.	–

### ■ Vid brodyr

Symptom, möjlig orsak/lösning	Referens
<b>Maskinen fungerar inte.</b>	
Start/Stopp-knappen har inte tryckts in.	34
Pinnen har tryckts till höger.	17
Det finns inget mönster valt.	31
Du sänkte inte ned pressarfoten.	34
<b>Nålen går av.</b>	
Nålen har satts på fel sätt i maskinen.	24
Skruvén på nålklämman drogs inte åt.	24
Nålen har vridit sig eller är böjd.	23
Fel nål eller tråd för valt tyg.	23
Övertråden var för hårt spänd.	36
Trådrollen sitter fel.	17
Repor runt öppningen i stygnplåten.	*
Det finns repor nära öppningen i broderifoten.	*
Det finns repor på spolkorgen.	*
En spole som har utformats speciellt för den här maskinen har inte använts.	17
Övertråden har trätts på fel sätt.	21
Trådspolen har satts in på fel sätt.	19
Broderifoten sitter fel.	51
Förstärkningsmaterialet är inte kopplat till tyget som broderas.	27
Undertråden har lindats fel.	17

Symptom, möjlig orsak/lösning	Referens
<b>Övertråden går av.</b>	
Maskinen har inte trätts korrekt (använt fel spolkåpa, spolkåpan är lös, tråden fångade inte nåltrådaren osv.).	21
Tråd med knutar eller som har trasslat till sig används.	–
Övertråden var för hårt spänd.	36
Tråden har trasslat till sig.	21
Nålen har vänt sig, är böjd eller nålspetsen är trubbig.	23
Nålen har satts på fel sätt i maskinen.	24
Repor runt öppningen i stygnplåten.	*
Det finns repor nära öppningen i broderifoten.	*
Det finns repor på spolkorgen.	*
Fel nål eller tråd för valt tyg.	23
En spole som har utformats speciellt för denna maskin används inte.	17
<b>Tråden har trasslat till sig på tygets avigsida.</b>	
Övertråden har trätts på fel sätt.	21
Fel nål eller tråd för valt tyg.	23
<b>Övertråden är för hårt spänd.</b>	
Undertråden är felaktigt tradd.	19
<b>Undertråden går av.</b>	
Trådspolen har satts in på fel sätt.	19
Undertråden har lindats fel.	17
En repad spole används.	19
Tråden har trasslat till sig.	21
En spole som har utformats speciellt för denna maskin används inte.	17
<b>Tyget rynkas.</b>	
Över- eller undertråden har trätts fel på maskinen.	17, 21
Trådrollen sitter fel.	17
Fel nål eller tråd för valt tyg.	23
Nålen har vänt sig, är böjd eller nålspetsen är trubbig.	23
<b>Överhoppade stygn</b>	
Maskinen har trätts på fel sätt.	17, 21
Nålen har vänt sig, är böjd eller nålspetsen är trubbig.	23
Nålen har satts på fel sätt i maskinen.	24
Damm eller ludd har samlats under stygnplåten.	49
<b>Broderar inte</b>	
Nålen har vänt sig, är böjd eller nålspetsen är trubbig.	23
Trådspolen har satts in på fel sätt.	19
Övertråden har trätts på fel sätt.	21

Symptom, möjlig orsak/lösning	Referens
<b>Högfrekventa ljud medan du broderar</b>	
Bitar av tråd har fastnat i hylsan.	49
Övertråden har trätts på fel sätt.	21
En spole som har utformats speciellt för denna maskin används inte.	17
I spolkorgen finns det hål för nålar eller friktionsrepor.	*
<b>Nålen kommer i kontakt med stygnplåten.</b>	
Nålklämsskruven är lös.	24
Nålen har vänt sig, är böjd eller nålspetsen är trubbig.	23
<b>Handhjulet snurrar inte obehindrat.</b>	
Tråden har trasslat till sig i spolkorgen.	*

## ■ Efter brodering

Symptom, möjlig orsak/lösning	Referens
<b>Trådspänning är felaktig.</b>	
Övertråden har trätts på fel sätt.	21
Trådspolen har satts in på fel sätt.	19
Fel nål eller tråd för valt tyg.	23
Fel trådspänning.	36
Undertråden har lindats fel.	17
Nålen har vänt sig, är böjd eller nålspetsen är trubbig.	23
En spole som har utformats speciellt för den här maskinen har inte använts.	17
<b>Brodermönster broderas felaktigt.</b>	
Tvinnad tråd.	21
Fel trådspänning.	36
Tyget har inte satts in i ramen korrekt (tyget var löst osv.).	28
Du använde inte förstärkningsmaterialet. <ul style="list-style-type: none"> <li>Använd alltid förstärkningsmaterial, speciellt vid brodering på elastiskt, tunt eller grovvävt tyg, eller när du broderar tyg som får mönstret att krympa. Kontakta en auktoriserad Brother-återförsäljare för korrekt förstärkningsmaterial.</li> </ul>	27
Det fanns ett föremål i närheten av symaskinen och brodervagnen eller broderamen stötte mot det under broderingen.	25
Problem uppstår på grund av material som kommer ut ur broderamen. <ul style="list-style-type: none"> <li>Sträck tyget på ramen igen så att problem inte uppstår på grund av materialet som kommer ut ur broderamen. Roter mönstret och brodera.</li> </ul>	27
En tungt tyg broderas och tyget hänger ner från bordet. <ul style="list-style-type: none"> <li>Om du broderar när tyget hänger ner från bordet, försämras rörelsen på broderenheten. Håll i tyget när du broderar.</li> </ul>	34
Tyget ligger knöligt eller har fastnat i något. <ul style="list-style-type: none"> <li>Stanna maskinen och placera tyget så att det varken knölar sig eller fastnar i något.</li> </ul>	–
Vagnen flyttades när du tog bort eller satte fast broderamen vid broderi. <ul style="list-style-type: none"> <li>Om vagnen flyttas under processen, kan mönstret feljusteras. Var noga när du tar bort eller fäster broderamen.</li> </ul>	29



Symptom, möjlig orsak/lösning	Referens
Förstärkningsmaterialet sitter fel, det är till exempel mindre än broderamen.	27
<b>Brodermönstret broderar inte i en viss position.</b>	
Tyget har inte placerats korrekt i broderamen. <ul style="list-style-type: none"> <li>Använd broderarket.</li> </ul>	28
<b>Öglor bildas på tygets yta när du broderar.</b>	
Trådspänningen är fel inställd.	36
Undertråd för brodyr avsedd att användas med den här maskinen används inte.	26



## Felmeddelanden

Vid fel med funktioner kommer meddelanden och råd om funktionen att visas på LCD-skärmen. Följ det som visas. Om du trycker på  eller utför funktionen korrekt under tiden felmeddelandet visas kommer meddelandet att försvinna.

	Felmeddelanden	Orsak/lösning													
1	Ett fel inträffade. Stäng av maskinen och slå på den igen.	Detta meddelande visas om ett fel uppstår. Stäng av maskinen och sätt sedan på den igen. Kontakta en auktoriserad Brother-återförsäljare eller närmaste auktoriserade Brother-servicecenter om detta meddelande fortsätter visas.													
2	Monogrammönstret kan inte redigeras.	Detta meddelande visas när det finns för många monogram och det inte går att använda den svängda monograminställningen.													
3	Kan inte hitta data för valt mönster. Data kan vara skadade. Stäng av strömmen och slå på den igen.	Detta meddelande visas när du försöker hämta mönsterdata som är ogiltiga. Eftersom något av följande kan vara orsaken ska du kontrollera mönsterdata. <ul style="list-style-type: none"> <li>Mönsterdata har skadats.</li> <li>De data som du försökte hämta skapades med en annan tillverkares datadesignsystem.</li> </ul> Stäng av maskinen och slå sedan på den igen för att den ska återgå till sitt normala tillstånd.													
4	Datavolymen för stor för detta mönster.	Detta meddelande visas när de mönster som du redigerar tar upp för mycket minne eller om du redigerar för många mönster för minnet.													
5	OK att hämta och fortsätta med föregående minne?	Detta meddelande visas om maskinen stängs av under tiden du broderar och sedan sätts på igen. Tryck på <input type="button" value="OK"/> för att återställa maskinen till det tillstånd (mönsterläge och antal stygn) då den stängdes av. Följ förfarandet som beskrivs i "Om tråden går av eller tar slut i spolen när du broderar" på sida 36 för att anpassa nålläget och brodera resten av mönstret.													
6	Mönstret går utanför broderammen.	Detta meddelande visar när det valda brodermönstret är större än den broderam som valts när [Identifieringsvy för broderamhållare] är inställt på [ON]. Välj en större ram.													
7	Mönstret går utanför broderammen. Lägg inte till ytterligare tecken.	Detta meddelande visas när det kombinerade monogrammönstret är för stort för att passa i broderammen. Ändra storlek på monogrammönstret eller lägg ut mönstren så att de passar broderammen. Om [Identifieringsvy för broderamhållare] är satt till [ON], välj en större ram.													
8	Förebyggande underhåll rekommenderas.	När detta meddelande visas, rekommenderas att du tar maskinen till en auktoriserad Brother-återförsäljare eller till närmaste auktoriserade Brother-servicecenter för en regelbunden underhållskontroll. Även om meddelandet försvinner och maskinen fortsätter att fungera när du trycker på <input type="button" value="OK"/> , kommer meddelandet visas flera gånger tills rätt underhåll utförs.													
9	Metoderna för autentisering och kryptering som används av den valda accesspunkten/routern för WLAN stöds inte av din maskin.	<p>Autentiserings-/krypteringsmetoderna som används av vald trådlös åtkomstpunkt/router stöds inte av din maskin.</p> <p>För infrastrukturläget, ändra autentiserings- och krypteringsmetoder för den trådlösa åtkomstpunkten/routern.</p> <p>Din maskin stöder följande autentiseringsmetoder:</p> <table border="1"> <thead> <tr> <th>Autentiseringsmetod</th> <th>Krypteringsmetod</th> </tr> </thead> <tbody> <tr> <td rowspan="2">WPA-Personal</td> <td>TKIP</td> </tr> <tr> <td>AES</td> </tr> <tr> <td rowspan="2">WPA2-Personal</td> <td>TKIP</td> </tr> <tr> <td>AES</td> </tr> <tr> <td rowspan="2">Öppen</td> <td>WEP</td> </tr> <tr> <td>Inget (utan kryptering)</td> </tr> <tr> <td>Delad nyckel</td> <td>WEP</td> </tr> </tbody> </table> <p>Om problemet inte har lösts kan de SSID- eller nätverksinställningar som du angav vara felaktiga. Bekräfta inställningarna för det trådlösa nätverket igen. (sida 15)</p> <p>Se "Hur hittar jag den trådlösa säkerhetsinformationen (SSID och nätverksnyckel)" på sida 57.</p>	Autentiseringsmetod	Krypteringsmetod	WPA-Personal	TKIP	AES	WPA2-Personal	TKIP	AES	Öppen	WEP	Inget (utan kryptering)	Delad nyckel	WEP
Autentiseringsmetod	Krypteringsmetod														
WPA-Personal	TKIP														
	AES														
WPA2-Personal	TKIP														
	AES														
Öppen	WEP														
	Inget (utan kryptering)														
Delad nyckel	WEP														

	Felmeddelanden	Orsak/lösning
10	Nästan ingen tråd kvar på trådspolen.	<p>Detta meddelande visas när undertråden håller på att ta slut. Även om du kan brodera några stygn när Start/Stopp-knappen är intryckt ska du byta ut med en lindad spole direkt.</p> <p>När du broderar ska du trycka på  (knapp för trådkniv) för att skära av trådarna. Höj pressarfoten, ta bort broderramen och byt sedan spolen med en som är lindad med massor av undertråd för brodyr.</p>
11	Säkerhetsanordningen för trådspolarsätet har aktiverats. Är tråden tilltrasslad?	Detta meddelande visas när du spolat tråd på trådspolen och motorn låser sig för att tråden trasslar till sig eller liknande.
12	 Säkerhetsanordningen har kopplats in. Tilltrasslad tråd? Böjd nål?	Detta meddelande visas när motorn låser sig till följd av att tråden har trasslat till sig eller av andra anledningar som har med trådmatningen att göra.
13	SSID eller nätverksnamnet är felaktigt.	<p>Säkerhetsinformationen (SSID/nätverksnyckel (lösenord)) är felaktig. Bekräfta SSID och säkerhetsinformationen (nätverksnyckel (lösenord)) igen. (sida 15)</p> <p>Se "Hur hittar jag den trådlösa säkerhetsinformationen (SSID och nätverksnyckel)" på sida 57.</p>
14	Accesspunkten/routern för WLAN kan inte identifieras.	<p>Det går inte att hitta den trådlösa åtkomstpunkten/routern.</p> <p>1. Kontrollera följande 4 punkter.</p> <ul style="list-style-type: none"> <li>- Se till att den trådlösa åtkomstpunkten/routern är påslagen.</li> <li>- Flytta maskinen till ett område där inga föremål kan hindra den trådlösa nätverkssignalen, t.ex. metall dörrar eller -väggar eller närmare den trådlösa åtkomstpunkten/routern.</li> <li>- Ställ tillfälligt maskinen inom cirka 1 m (3,3 fot) från den trådlösa åtkomstpunkten när du konfigurerar de trådlösa inställningarna.</li> <li>- Om din trådlösa åtkomstpunkt/router använder MAC-adressfiltrering ska du bekräfta att MAC-adressen för denna maskin är tillåten i filtret.</li> </ul> <p>2. Om du manuellt angav SSID- och säkerhetsinformationen (SSID/autentiseringsmetod/krypteringsmetod/nätverksnyckel (lösenord)) kan informationen vara felaktig. Bekräfta SSID- och säkerhetsinformationen och ange korrekt information igen vid behov. (sida 15) Se "Hur hittar jag den trådlösa säkerhetsinformationen (SSID och nätverksnyckel)" på sida 57.</p>
15	Säkerhetsinformationen (autentiseringsmetod, krypteringsmetod, nätverksnyckel) är felaktig.	<p>Den trådlösa säkerhetsinformationen (autentiseringsmetod/krypteringsmetod/nätverksnyckel (lösenord)) är felaktig.</p> <p>Se tabellen för felmeddelandet [Metoderna för autentisering och kryptering som används av den valda accesspunkten/routern för WLAN stöds inte av din maskin.] och bekräfta den trådlösa säkerhetsinformationen (autentiseringsmetod/krypteringsmetod/nätverksnyckel (lösenord)). (sida 15)</p> <p>Se "Hur hittar jag den trådlösa säkerhetsinformationen (SSID och nätverksnyckel)" på sida 57.</p>
16	WLAN är inte aktiverat.	Inställningen för trådlöst nätverk är inte aktiverad. Aktivera det trådlösa nätverket. (sida 15)
17	Mönstret kan inte användas.	Detta meddelande visas när du försöker hämta ett mönster som inte kan användas med denna maskin, som när data har korrumperats eller när du försöker kombinera skilda mönster.
18	Det går inte att använda USB-enheten.	Detta meddelande visas om du försöker använda inkompatibla media. Gå till vår webbplats ( <a href="https://s.brother/cphaq/">https://s.brother/cphaq/</a> ) för information om de USB-minnen som kan användas.
19	<b>F**</b>	Om felmeddelandet [F**] visas på LCD-skärmen under tiden symaskinen används kan maskinen vara trasig. Kontakta din auktoriserade Brother-återförsäljare eller närmaste auktoriserade Brother-servicecenter.

## Hur hittar jag den trådlösa säkerhetsinformationen (SSID och nätverksnyckel)

- 1) Du bör se dokumentationen som medföljer din trådlösa åtkomstpunkt/router.
- 2) Standard-SSID (trådlöst nätverksnamn) kan vara tillverkarens namn eller modellnamnet.
- 3) Kontakta routertillverkaren, systemadministratören eller internetleverantören om du inte känner till säkerhetsinformationen.
- 4) Vissa trådlösa SSID-enheter och nätverksnycklar (lösenord) är skiftlägeskänsliga (känsliga för versaler och gemener). Skriv ned dina uppgifter korrekt.

\* Nätverksnyckeln kan även beskrivas som ett lösenord, en säkerhetsnyckel eller en krypteringsnyckel.

\* Om den trådlösa åtkomstpunkten/routern inte sänder SSID kommer SSID:et inte att identifieras automatiskt. Du måste ange SSID:et manuellt.

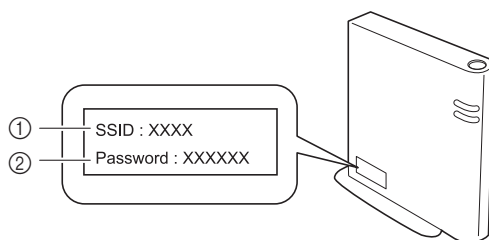

- ① SSID
- ② Nätverksnyckel (lösenord)

## Specifikationer

Punkt	Specifikation	
Maskinens mått	<ul style="list-style-type: none"> <li>• 888-K80 <sup>*1</sup> 444 mm (B) × 241 mm (D) × 300 mm (H) (Ca 17-15/32 tum (B) × 9-16/32 tum (D) × 11-13/16 tum (H))</li> <li>• 888-L80/L82 <sup>*1</sup> 444 mm (B) × 248 mm (D) × 300 mm (H) (Ca 17-15/32 tum (B) × 9-25/32 tum (D) × 11-13/16 tum (H))</li> </ul>	
Maskinens vikt	Ca 8,0 kg (Ca 17 lb)	
Maskinens mått med broderenheten monterad	598 mm (B) × 339 mm (D) × 300 mm (H) (Ca 23-17/32 tum (B) × 13-11/32 tum (D) × 11-13/16 tum (H))	
Maskinens vikt med broderenheten monterad	Ca 10,0 kg (Ca 22 lb)	
Maximal broderhastighet	650 stygn per minut	
Kompatibla gränssnitt	Trådlöst LAN <sup>*2</sup>	
Memory (Minne)	Brodermönster	Upp till 1024 KB eller 20 brodermönster (Upp till 200 000 stygn per mönster)
Datatyper	Brodermönster <sup>*3</sup>	.pes .phc .dst .pen
Storlek på brodermönster	Max 180 mm × 130 mm (7-3/32 tum × 5-1/8 tum)	
Typer av USB-minnen/enheter som kan användas <sup>*4</sup>	Brodermönster	Brodermönster kan sparas till eller hämtas från ett USB-minne.

<sup>\*1</sup> Produktkoden anges på maskinens märkplatta.

<sup>\*2</sup> Den trådlösa nätverksanslutningen överensstämmer med IEEE 802.11 b/g/n-standarder och använder 2,4 GHz-frekvensen. Ett trådlöst nätverk kan inte konfigureras med WPA/WPA2 Enterprise.

Använd Design Database Transfer eller PE-DESIGN version 11 eller senare för att överföra data från din dator till maskinen. För operativsystem som är kompatibla med programvaran, gå till vår webbplats <https://s.brother/cnhkb/>.

<sup>\*3</sup> Om du använder andra data än de som sparats med våra designssystem eller denna maskin, kan maskinen sluta fungera. När maskinen används för att spara en fil, sparas den filen som en .phc-datafil.

.dst-data visas i skärmen med mönsterlistan efter filnamn (den faktiska bilden kan inte visas). Det är möjligt att hela filnamnet inte visas om det har för många tecken. Eftersom Tajima-data (.dst) inte innehåller specifik information om trådfärg, visas det med vår vanliga trådfärgssekvens. Kontrollera förhandsgranskningen och ändra trådfärgerna enligt önskemål.

<sup>\*4</sup> USB-minnen är kommersiellt tillgängliga, men vissa USB-minnen kanske inte kan användas med den här maskinen.

Besök vår webbplats <https://s.brother/cphaq/> för mer information.

\* Observera att vissa specifikationer kan ändras utan föregående meddelande.

### OBS

- Vi rekommenderar att du använder de 26 bokstäverna i alfabetet (versaler och gemener), siffrorna 0 till 9 “-” och “\_” efter namnet på filen/mappen.

## VIKTIGT

- När du använder andra broderdata än våra originalmönster, kan tråden eller nålen gå av eller böjas om du broderar med en för fin sömtäthet eller om du broderar tre eller flera överlappande sömmar. I så fall ska du använda ett av våra ursprungliga designsystem för att redigera broderdata.

## Uppgradera maskinens programvara

Maskinens programvara kan uppdateras med ett USB-minne.

När det finns ett uppdateringsprogram på Brother support webbsida <https://s.brother/cphaq/> kan du ladda ned filerna genom att följa anvisningarna på webbplatsen och stegen som anges nedan.

När den trådlösa funktionen används visas uppdateringsmarkeringen på den trådlösa LAN-nyckeln.

: Uppdaterad programvara finns tillgänglig på vår webbplats. Uppdatera programvaran.

: Ingen uppdaterad programvara är tillgänglig. Versionsinformationen kan kontrolleras på inställningsskärmen. (sida 14)

- 1 Sätt på maskinen samtidigt som du trycker och håller ned  (knapp för nållägesval).

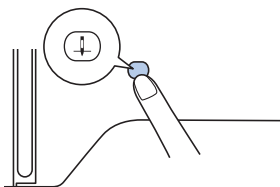

→ Följande skärm visas.

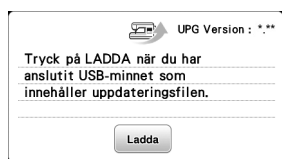

- 2 Sätt i USB-minnet i USB-porten på maskinen.

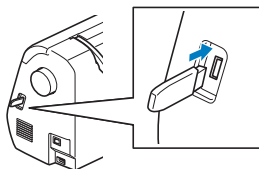

### OBS

- Spara bara uppdateringsfilen på USB-minnet.

- 3 Tryck på .

- Stäng inte av maskinen under uppdateringen.

→ Avslutningsmeddelandet visas när uppdateringen är klar.

- 4 Ta bort USB-minnet och stäng av och slå på maskinen igen.

## Index

### A

Användarvillkor .....	4
Applikation .....	39, 40
Automatisk trådvakklipningsfunktion .....	38
Avklippning av hoppstygn .....	38

### B

Broderark .....	28
Broderi .....	25
Broderramar .....	28, 29
ta bort .....	30
Byta pressarfot .....	51
Byta ut pressarfoten .....	51

### D

Delade brodermönster .....	41
Driftsignal .....	13

### F

Felmeddelanden .....	55
Felsökning .....	52
Förstärkningsmaterial .....	27

### H

Hylsa .....	50
Hämtar .....	46

### J

Justera positionen .....	44
--------------------------	----

### K

Klipp vid slutet av färgen .....	38
Knapp för klipp/spänning .....	36

### L

LCD .....	10, 12
-----------	--------

### M

Medföljande tillbehör .....	11
Memory (Minne) .....	46
Metalltråd .....	18, 22
Monogramavstånd .....	43

### N

Nål .....	23
Nålläge .....	13
Nåltrådningsfunktion .....	22
Nätspänning .....	11

### R

Rengöring .....	49
Rotera .....	42, 43

### S

Sortering av trådfärg .....	45
Sparar .....	46
Spegling .....	42
Spola tråd på en trådspole .....	17

Spole .....	17
Spolens trådledare .....	17
Spolkorg .....	50
Spolkåpa .....	18
Spolnät .....	18
Språk .....	13
Storlek .....	42
Stygnplåt .....	9
Stygnplåtslucka .....	9, 49
Sätta i spolen .....	19

### T

Teckensnitt .....	32
Trådvakklipningsfunktion .....	38
Tråden .....	26
Trådfärgsdisplay .....	35
Trådlöst LAN .....	15
Trådspänning .....	36
Trådtäthet .....	42
Tunt .....	13
Tyg .....	27

### U

Underhåll .....	49
Undertråd .....	17, 26
Uppdatera .....	59

### Ö

Övertråd .....	21, 26
----------------	--------













Olika extra tillbehör finns att köpa separat.  
Besök vår webbplats <https://s.brother/cohkb/>.



Besök vår hemsida <https://s.brother/cphaq/> för supportinformation (instruktionsvideos, svar på vanliga frågor, osv.) om din Brother-produkt.



Se till att installera den senaste programvaran.  
En rad olika funktionella förbättringar finns i den senaste versionen.



Brother SupportCenter är en mobilapp som tillhandahåller supportinformationen för din Brother-produkt.  
Besök Google Play™ eller App Store för att hämta.



Google Play™



App Store

Maskinen har endast godkänts för användning i inköpslandet. Lokala Brother-företag eller deras återförsäljare kommer endast att ge support för maskiner som köpts i deras egna länder.



Design Database Transfer är ett särskilt Windows-program för trådlös överföring av broderdata från datorn till maskinen. Detta program kan även användas för att visa och hantera broderdata.

Besök oss på <https://s.brother/cahke/> för att hämta programmet.