

Bedieningshandleiding

Naaimachine

Product Code: 888-J92

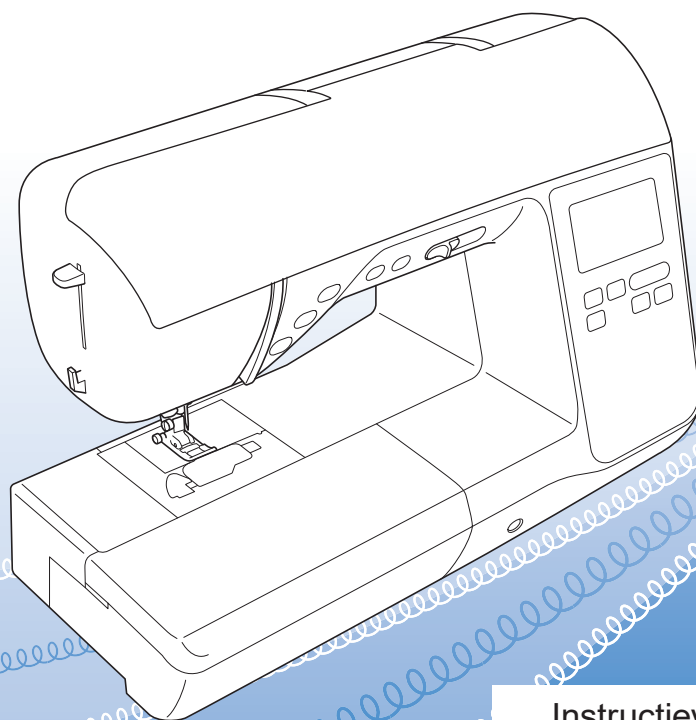

Instructievideo's



<https://s.brother/cvhar/>

Lees dit document voordat u de machine gebruikt.
Houd dit document bij de hand, zodat u het kunt raadplegen.

INLEIDING

Gefeliciteerd met de aanschaf van deze machine. Alvorens de machine te gebruiken dient u zorgvuldig de "BELANGRIJKE VEILIGHEIDSINSTRUCTIES" te lezen. Vervolgens bestudeert u deze handleiding zodat u de diverse functies goed gebruikt.

Nadat u de handleiding hebt gelezen, bergt u deze op een handige plek op. Dan kunt u de handleiding zo nodig raadplegen.

BELANGRIJKE VEILIGHEIDSINSTRUCTIES

Lees eerst deze veiligheidsinstructies alvorens de machine in gebruik te nemen.

GEVAAR

- Verminder de kans op elektrische schok

1 Neem altijd de stekker uit het wandstopcontact: direct na gebruik; voordat u de machine reinigt; wanneer u onderhoud pleegt aan de machine; of wanneer u de machine onbeheerd achterlaat.

WAARSCHUWING

- Verklein de kans op brandwonden, brand, elektrische schok of letsel.

2 Neem altijd de stekker van de machine uit het stopcontact wanneer u servicehandelingen verricht die u als gebruiker volgens de gebruiksaanwijzing moet uitvoeren.

- Voordat u de stekker uit het stopcontact haalt, zet u de machine eerst op "O" (uit). Vervolgens pakt u de stekker vast en trekt u deze uit het stopcontact. Trek niet aan het snoer.
- Sluit de machine rechtstreeks op een stopcontact aan. Gebruik geen verlengsnoeren.
- Haal altijd de stekker van de machine uit het stopcontact bij een stroomstoring.

3 Gevaren in verband met elektriciteit:

- Sluit de machine aan op een stopcontact met wisselstroom binnen het op de kenplaat aangegeven bereik. Sluit de machine niet aan op een stopcontact met gelijkstroom of omvormer. Als u niet zeker weet welke stroomvoorziening u hebt, neem dan contact op met een gekwalificeerd elektricien.
- Deze machine is alleen goedgekeurd voor gebruik in het land van aanschaf.

4 Gebruik de machine beslist niet als een snoer of stekker

beschadigd is; als de machine niet goed werkt; als de machine is gevallen of beschadigd; of als u water op de machine hebt gemorst. Breng de machine naar de dichtstbijzijnde erkende Brother-dealer voor onderzoek, reparatie, elektrische of mechanische aanpassingen.

- Of de machine in gebruik is of niet, wanneer u iets ongebruikelijks opmerkt aan de machine - geur, hitte, verkleuring of vervorming - stopt u onmiddellijk en haalt u de stekker uit het stopcontact.
- Wanneer u de machine vervoert, draagt u deze aan het handvat. Wanneer u de machine optilt aan een ander onderdeel dan het handvat, kan de machine beschadigen of vallen. Dit kan letsel veroorzaken.
- Wanneer u de machine optilt, maak dan geen plotselinge onvoorzichtige bewegingen. Daardoor kunt u letsel oplopen.

5 Houd altijd uw werkvlak vrij:

- Gebruik de machine nooit wanneer de ventilatieopeningen zijn geblokkeerd. Houd de ventilatieopeningen van de machine en het voetpedaal vrij van stof, pluisjes en stukken stof.
- Plaats geen voorwerpen op het voetpedaal.
- Zorg dat er nooit iets in een opening valt en steek geen voorwerpen in een opening.
- Gebruik de machine niet wanneer spuitbussen worden gebruikt of zuurstof wordt toegediend.
- Gebruik de machine niet in de buurt van een warmtebron, zoals fornuis of strijkbout. Anders kan de machine, het netsnoer, het kledingstuk dat u naait ontvlammen. Dit kan leiden tot brand of een elektrische schok.
- Plaats deze machine niet op een wankel of scheef oppervlak. Dan kan de machine vallen, en dit kan letsel veroorzaken.

6 Wees vooral voorzichtig tijdens het naaien:

- Let altijd goed op de naald. Gebruik geen verbogen of beschadigde naalden.
- Blijf met uw vingers uit de buurt van alle bewegende onderdelen. Let vooral op bij de naald van de machine.

- Zet de machine op de stand "O" (uit) wanneer u iets aanpast in de buurt van de naald.
- Gebruik nooit een beschadigde of onjuiste steekplaat. Daardoor kan de naald breken.
- Duw of trek niet aan de stof tijdens het naaien. Volg zorgvuldig de aanwijzingen op wanneer u uit de vrije hand naait, zodat u de naald niet buigt waardoor hij kan breken.

7 Deze machine is geen speelgoed:

- Let goed op wanneer kinderen in de buurt zijn terwijl u de machine gebruikt.
- Dit product bevat kleine onderdelen. Houd het product buiten het bereik van kinderen om te voorkomen dat ze de kleine onderdelen per ongeluk kunnen inslikken.
- Houd de plastic zak waarin de machine is geleverd buiten bereik van kinderen of gooi de zak weg. Voorkom verstikking en laat kinderen nooit met de zak spelen.
- Gebruik het tornmesje uitsluitend volgens de aanwijzingen.
- Gebruik de machine niet buiten.

8 Voor een langere levensduur:

- Gebruik of zet de machine niet weg op een plaats met direct zonlicht of een hoge vochtigheidsgraad. Gebruik of plaats de machine niet vlakbij de verwarming, een strijkijzer, halogeenlamp of andere warme voorwerpen.
- Gebruik geen reinigingsmiddelen of organische oplosmiddelen, zoals thinner, wasbenzine of alcohol, om de machine te reinigen. Bij gebruik hiervan kan de afwerkingslaag gaan schilferen of bekrast raken.
- Smeer de machine niet zelf om beschadiging ervan te voorkomen.
- Raadpleeg altijd de Bedieningshandleiding als u elementen, de persvoeten, de naald of andere onderdelen vervangt of installeert, zodat het op een correcte manier wordt uitgevoerd.

9 Voor reparatie of bijstelling:

- Als de verlichtingsunit beschadigd is, moet deze worden vervangen door een erkende Brother-dealer.
- Indien de machine een defect vertoont of moet worden bijgesteld, kijk dan eerst aan de hand van het overzicht voor probleemoplossing achter in deze Bedieningshandleiding of u de machine zelf kunt controleren of bijstellen. Als u het probleem daarmee niet kunt oplossen, raadpleeg dan uw plaatselijke erkende Brother-dealer.

Gebruik deze machine alleen voor de bestemde doeleinden, zoals beschreven in deze handleiding.

Gebruik alleen door de fabrikant aanbevolen accessoires zoals beschreven in deze handleiding.

De inhoud van deze handleiding en de specificaties van dit product kunnen zonder voorafgaande kennisgeving worden gewijzigd.

Meer informatie over onze producten en updates vindt u op onze website www.brother.com

BEWAAR DEZE INSTRUCTIES

Deze machine is bedoeld voor huishoudelijk gebruik.

VOOR GEBRUIKERS BUITEN EUROPA:

Dit apparaat is niet bedoeld voor gebruik door personen (kinderen inbegrepen) met beperkte lichamelijke, zintuiglijke of geestelijk vermogens, tenzij onder toezicht of met instructies over het gebruik van het apparaat door degene die verantwoordelijk is voor hun veiligheid. Let goed op dat kinderen niet met het apparaat spelen.

VOOR GEBRUIKERS BINNEN EUROPA:

Dit apparaat kan gebruikt worden door kinderen vanaf 8 jaar en personen met verminderde fysieke, zintuiglijke of mentale capaciteiten of gebrek aan ervaring en kennis als zij toezicht of instructies krijgen omtrent het veilige gebruik van het apparaat en als zij de mogelijke gevaren begrijpen. Kinderen mogen niet met het apparaat spelen. Reiniging en onderhoud mag niet zonder toezicht uitgevoerd worden door kinderen.

ALLEEN VOOR GEBRUIKERS IN GROOT-BRITTANNIË, IERLAND, MALTA EN CYPRUS

BELANGRIJK

- Wanneer u de stekkerstop vervangt, moet u een door ASTA voor BS 1362 goedgekeurde stop gebruiken, met het  -merk, met de sterkte die op de stekker is aangegeven.
- Plaats altijd de afdekking van de zekering terug. Gebruik nooit stekkers waarvan de zekering niet is afgedekt.
- Als uw wandstopcontact niet geschikt is voor de stekker die bij deze apparatuur wordt geleverd, neem dan contact op met uw erkende Brother-dealer om het juiste snoer te verkrijgen.

Gebruiksvoorwaarden

BELANGRIJK - AANDACHTIG LEZEN:

Deze Gebruiksvoorwaarden ("Overeenkomst") zijn een wettelijke overeenkomst tussen Brother Industries, Ltd. ("Bedrijf") en u die bepaalt hoe u de software mag gebruiken die is geïnstalleerd of beschikbaar gesteld door Bedrijf voor gebruik in combinatie met naai- of handwerkproducten ("Bedrijfsproduct"). De term "Software" heeft betrekking op alle inhoudelijke gegevens, ontwerpgegevens, gegevensindelingen en firmware van Bedrijfsproduct en PC-toepassing of toepassing voor mobiele apparatuur.

Wanneer u gebruikmaakt van Software en Bedrijfsproduct, wordt u geacht te hebben geaccepteerd dat u bent gebonden aan de voorwaarden van deze Overeenkomst. Als u niet akkoord gaat met de voorwaarden van deze Overeenkomst, verleent Bedrijf u geen licentie voor de Software en is het u niet toegestaan de Software te gebruiken. Er kunnen aanpassingen van en aanvullingen op deze Overeenkomst zijn bijgevoegd bij de Software.

De persoon die deze Overeenkomst accepteert namens een entiteit, geeft bij Bedrijf aan dat hij of zij beschikt over de juridische bevoegdheid om een wettelijk bindende overeenkomst voor die entiteit aan te gaan.

Algemene voorwaarden

1 Verlening van licentie

- 1.1 Zoals bedoeld in deze Overeenkomst, verleent Bedrijf u hierbij een persoonlijke, niet-exclusieve, niet-overdraagbare en herroepbare licentie voor het uitsluitende gebruik van de Software binnen het Bedrijfsproduct.
- 1.2 Uw recht op het gebruik van de Software is niet aan u verkocht, maar is u in licentie gegeven en uitsluitend voor het gebruik zoals bedoeld in deze Overeenkomst. Bedrijf of zijn toeleveranciers behouden alle eigendomsrechten en belangen met betrekking tot de Software, met inbegrip van, maar niet beperkt tot alle intellectuele-eigendomsrechten daarvan.

2 Beperkingen

- 2.1 Behalve zoals expliciet vermeld in deze Overeenkomst of zoals vereist volgens eventuele plaatselijke wetgeving, verbindt u zich tot het volgende:
 - 2.1.1 de Software niet te deassembleren, te decompileren, te onderwerpen aan reverse engineering, te vertalen of anderszins te pogen de broncode ervan te achterhalen (met inbegrip van gegevens of inhoud, gemaakt met gebruik van het Bedrijfsproduct of toepassingssoftware voor inhoudsbewerking; hetzelfde zal hierna van kracht zijn in Clausule 2.);
 - 2.1.2 geen afgeleid werk te creëren op basis van de gehele Software of gedeelten ervan;
 - 2.1.3 de Software als geheel of een gedeelte daarvan niet te distribueren, verstrekken of beschikbaar te stellen aan enig persoon zonder voorafgaande schriftelijke toestemming van Bedrijf;

- 2.1.4 de Software niet te kopiëren, behalve als een dergelijke kopie hoort bij normaal gebruik van de Software in combinatie met het Bedrijfsproduct of wanneer dit noodzakelijk is voor back-up- of bedieningsdoeleinden;
- 2.1.5 de Software als geheel of een gedeelte daarvan niet over te dragen, te verhuren, in lease te geven, in onderlicentie te geven, uit te lenen, te vertalen, samen te voegen, aan te passen, te veranderen, te wijzigen of te modificeren en evenmin toe te staan dat de Software of een gedeelte ervan wordt gecombineerd met of wordt opgenomen in andere programma's;
- 2.1.6 de auteursrechtvermelding van Bedrijf en deze Overeenkomst op te nemen in alle gehele en gedeeltelijke exemplaren van de Software;
- 2.1.7 de Software niet te gebruiken voor enig ander doel (met inbegrip van, maar niet beperkt tot gebruik in combinatie met ongeoorloofde naai-/handwerkproducten of -software) dan is gespecificeerd in Clause 1 van deze Overeenkomst.

3 Geen garantie

VOOR ZOVER WETTELIJK TOEGESTAAN WORDT DEZE SOFTWARE AAN U GELEVERD IN FEITELIJKE STAAT ZONDER ENIGE UITDRUKKELIJKE DAN WEL STILZWIJGENDE MONDELINGE OF SCHRIFTELIJKE GARANTIE. BEDRIJF WIJST MET NAME ALLE IMPLICIETE GARANTIES VAN VERHANDELBAARHEID, AFDOENDE KWALITEIT, HET NIET PLEGEN VAN INBREUKEN EN/OF GESCHIKTHEID VOOR EEN BEPAALD DOEL NADRUKKELIJK VAN DE HAND.

4 Beperking van aansprakelijkheid

- 4.1 BEDRIJF KAN NIET AANSPRAKELIJK WORDEN GESTELD DOOR U, ZIJN EINDGEBRUIKERS OF ENIGE ANDERE ENTITEIT VOOR WINST- OF INKOMSTENDERVENING, GEMISTE BESPARINGEN, GEGEVENSVERLIES, GEBRUIKSONDERBREKING OF INCIDENTELE, SPECIALE, PUNITIEVE, INDIRECTE OF GEVOLGSCHADE DOOR EEN DERGELIJKE PARTIJ GELEDEN (ONGEACHT OF DEZE HET GEVOLG IS VAN EEN CONTRACTUELE HANDELING OF ONRECHTMATIGE DAAD), ZELFS INDIEN BEDRIJF IS INGELICHT OVER DE MOGELIJKHEID VAN DERGELIJKE SCHADE, VOORTVLOEIENDE UIT OF VERBAND HOUDENDE MET DE SOFTWARE, ONDERSTEUNING OF DEZE OVEREENKOMST. DEZE BEPERKINGEN GELDEN VOORZOVER MAXIMAAL TOEGESTAAN DOOR DE VAN TOEPASSING ZIJNDE WETGEVING EN BLIJVEN VAN KRACHT IN HET GEVAL WAARIN EEN BEPERKTE VERHAALSMOGELIJKHEID FAALT IN HAAR WEZENLIJKE DOEL.
- 4.2 ONVERMINDERD HETGEEN IN CLAUSULE 3 OF 4.1 HIERVAN IS BEPAALD, IS DEZE OVEREENKOMST NIET BEDOELD OM DE AANSPRAKELIJKHEID VAN BEDRIJF UIT TE SLUITEN OF TE BEPERKEN INGEVAL VAN OVERLIJDEN OF LICHAAMELIJK LETSEL ALS GEVOLG VAN NALATIGHEID OF DE WETTELIJKE RECHTEN VAN DE CONSUMENT TE BEPERKEN.

5 Beëindiging

- 5.1 Bedrijf heeft het recht deze Overeenkomst te allen tijde per schriftelijke kennisgeving aan u te beëindigen, ingeval van een wezenlijke schending van een of meer voorwaarden van deze Overeenkomst en nalatigheid inzake onmiddellijke rechtzetting van een dergelijke schending op verzoek van Bedrijf.
- 5.2 Bij beëindiging om eender welke reden vervallen alle rechten die u uit hoofde van deze Overeenkomst zijn toegekend; u stopt met alle activiteiten waarvoor deze Overeenkomst u heeft geautoriseerd, u verwijdert onmiddellijk de Software van alle computerapparatuur in uw bezit en verwijdert of vernietigt alle exemplaren van de Software of ervan afgeleid werk in uw bezit. Naast het bovengenoemde moet u de inhoudelijke of ontwerpgegevens verwijderen die u hebt gemaakt vanuit het Bedrijfsproduct in uw bezit.

6 Overige voorwaarden

- 6.1 Het is niet toegestaan de Software of een kopie of adaptatie ervan te exporteren of opnieuw te exporteren in strijd met alle toepasselijke wetten en voorschriften.
- 6.2 Het is niet toegestaan deze Overeenkomst geheel of gedeeltelijk toe te wijzen aan derden of enigerlei recht daarop, zonder voorafgaande schriftelijke toestemming van Bedrijf. Een zeggenschapswijziging of reorganisatie uwerzijds volgend op een fusie of verkoop van activa of aandelen zal onder deze Overeenkomst worden beschouwd als een toewijzing.
- 6.3 U gaat ermee akkoord dat een schending van deze Overeenkomst leidt tot onherstelbare schade voor Bedrijf waarvoor een geldelijke schadevergoeding geen doeltreffend rechtsmiddel zou zijn en dat Bedrijf is gerechtigd om naast mogelijke andere rechtsmiddelen krachtens deze Overeenkomst of de wet andere billijke voorzieningen te treffen zonder borg, ander onderpand of bewijs van schade.
- 6.4 Als een bepaling van deze Overeenkomst door een bevoegde rechtbank ongeldig of niet-afdwingbaar zou worden verklaard, dan staat een dergelijke bepaling los van alle overige bepalingen van deze Overeenkomst en blijven die overige bepalingen en de gehele Overeenkomst onverminderd van kracht.
- 6.5 Deze Overeenkomst, samen met alle bewijsstukken en overige bijlagen waarnaar hierin wordt verwezen, vormt de gehele overeenkomst tussen de partijen met betrekking tot het onderhavige onderwerp en vervangt alle voorstellen, mondelinge en schriftelijke, die de partijen hebben uitgewisseld inzake dit onderwerp.
- 6.6 Als Bedrijf verzuimt erop aan te dringen dat u alle verplichtingen uit hoofde van deze Overeenkomst nakomt of als Bedrijf zijn rechten niet handhaaft jegens u of Bedrijf dit aanhoudt, betekent dit niet dat Bedrijf jegens u heeft afgezien van enige rechten en dat u niet hoeft te voldoen aan deze verplichtingen. Als Bedrijf een niet-nakoming uwerzijds niet van toepassing verklaart, gebeurt dit uitsluitend schriftelijk en betekent dit niet dat Bedrijf automatisch latere niet-nakoming uwerzijds ook niet van toepassing zal verklaren.

- 6.7 Op deze Overeenkomst is het Japanse recht van toepassing en de Japanse rechtbanken hebben uitsluitende bevoegdheid met betrekking tot deze Overeenkomst, behalve voor zover het tenuitvoerlegging betreft; in dit geval is de bevoegdheid van de Japanse rechtbanken niet-uitsluitend.
- 6.8 Het Bedrijf kan deze Overeenkomst bijwerken in de onderstaande gevallen: A) Wanneer de wijzigingen ten goede komen aan de gebruikers. B) Wanneer de wijzigingen op de Overeenkomst passend, redelijk en niet in tegenspraak met de doeleinden van de Overeenkomst zijn.
- Het Bedrijf zal u op de hoogte stellen van wijzigingen en u de gelegenheid bieden, wezenlijke wijzigingen/updates op de Overeenkomst te beoordelen door ten minste 30 dagen voordat de gewijzigde Overeenkomst van kracht wordt, een opmerking te plaatsen op de website van het Bedrijf of op een door het Bedrijf aangewezen website. Wanneer de bijgewerkte Overeenkomst eenmaal van kracht is, bent u hieraan gebonden als u de Software blijft gebruiken.

WAARSCHUWINGSSIGNAAL

■ Zijsnijder (optioneel bij sommige modellen)

Het volgende waarschuwingsetiket heeft betrekking op de zijsnijder. Raak de messen of verbindingsvork van de zijsnijder niet aan tijdens het naaien om schade aan de apparatuur of letsel te voorkomen. Raadpleeg "Afwerksteken naaien met de zijsnijder (optioneel bij sommige modellen)" op pagina 46 voor meer bijzonderheden.

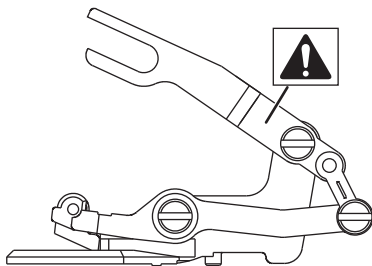

OPMERKINGEN OVER OPEN-SOURCELICENTIES

Dit product bevat opensource-software. Ga naar het gedeelte voor het downloaden van handleidingen op de startpagina van de Brother support website voor uw model op <https://s.brother/cphar/> om de opmerkingen over open-sourcelicenties te lezen.

HANDELSMERKEN

Alle handelsmerken en productnamen van bedrijven die op producten van Brother, gerelateerde documenten en alle andere materialen vermeld staan, zijn handelsmerken of gedeponeerde handelsmerken van de respectievelijke bedrijven.

AUTEURSRECHT EN LICENTIE

Dit product bevat software die is ontwikkeld door de onderstaande leverancier:
©2008 Devicescape Software, Inc.

INHOUDSOPGAVE

Hoofdstuk 1 VOORBEREIDINGEN 7

Benaming van machineonderdelen	7
Bijgeleverde accessoires	9
De machine aan-/uitlezen	10
Bediening van de display	11
Display bekijken	11
Instellingscherm	13
Invoergevoeligheid voor bedieningstoetsen aanpassen	14
Spoel opwinden/installeren	14
Spoel opwinden	14
De spoel installeren.....	17
Bovendraad inrijgen	18
Bovendraad inrijgen	18
Onderdraad naar boven halen.....	21
Stof/draad/naald-combinaties	22
Naald wisselen	23
Naald controleren	23
Naald verwisselen	23
Persvoet verwisselen	24
Persvoet verwisselen	24
Persvoethouder verwijderen en bevestigen.....	25

Hoofdstuk 2 BASISPRINCIPES VAN HET NAAIEN 27

Naaïen	27
Soorten steken	27
Standaardnaaiwerkzaamheden	27
Steekpatronen combineren	29
Achteruit/verstevigingssteken naaien	30
Automatisch achteruit/verstevigingssteken naaien	30
Automatisch draadknippen.....	32
Steekbreedte/steeklengte/"L/R Shift (L/R-verschuiving)" instellen	32
De draadspanning aanpassen	33
Nuttige naaitips	34
Naaitips.....	34
Evenwijdig naaien	35
Diverse stoffen naaien	36
De persvoet zonder handen omhoog- en omlaag zetten	38

Hoofdstuk 3 DIVERSE STEKEN 39

Stekentabel	39
Naaïsteken	45
Afwerksteken.....	45
Blindzoomsteek.....	48
Knoopsgaten naaien	49
Knopen aanzetten	52
Rits inzetten	53
Een rits/galon inzetten	54
Applicaties, patchwork en quilts naaien	55
Andere naaitoepassingen.....	60
Stapsteekpatronen maken.....	65
Aanpassingen uitvoeren	66
Gebruik van de geheugenfunctie	67
Steekpatronen opslaan	67
Steekpatronen ophalen.....	68
MY CUSTOM STITCH	68

Hoofdstuk 4 BIJLAGE 71

Verzorging en onderhoud	71
Display reinigen	71
Buitenkant van de machine reinigen	71
Beperkingen op smeren	71
Voorzorgsmaatregelen bij het opbergen van de machine	71

Grijper reinigen	71
Displaystoring.....	72
Probleemoplossing	73
Bovendraad te strak	73
Draad verstrikt op achterkant van stof.....	73
Onjuiste draadspanning.....	74
De stof zit vast in de machine en kan niet worden verwijderd	74
Wanneer de draad verstrikt is geraakt onder de spoelwinderbasis	76
Lijst met symptomen.....	77
Foutmeldingen.....	80
Specificaties	81
Software van uw machine bijwerken	82
Index	83

Hoofdstuk 1 VOORBEREIDINGEN

Opmerking

- Installeer de nieuwste software.
Zie "Software van uw machine bijwerken" op pagina 82.

Benaming van machineonderdelen

Belangrijkste onderdelen

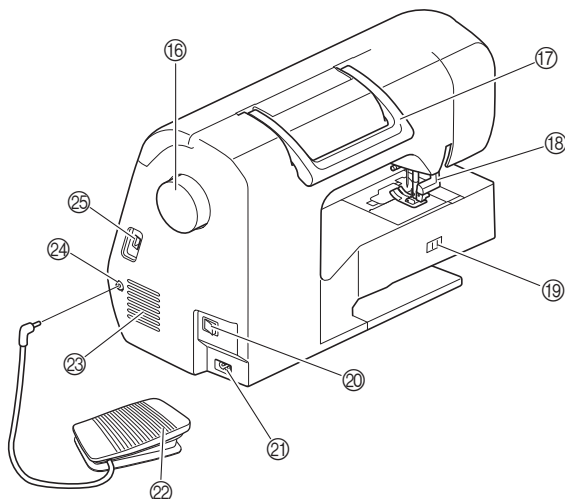
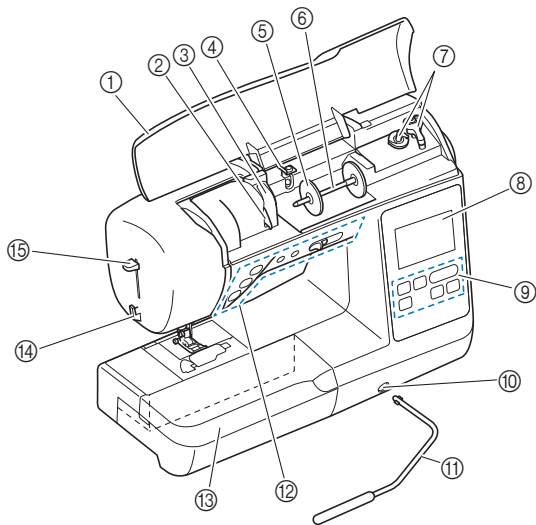

- ① Bovendeksel
- ② Draadgeleiderplaatje (pagina 15)
- ③ Bedekte draadgeleider
- ④ Draadgeleider voor het opwinden van de spoel en voorspanning voor spoelen (pagina 16)
- ⑤ Kloshouder (pagina 15)
- ⑥ Klospen (pagina 15)
- ⑦ Spoelwinder (pagina 14)
- ⑧ LCD (liquid crystal display) (pagina 11)

- ⑨ Bedieningspaneel (pagina 9)
- ⑩ Bevestigings sleuf voor kniehevel (pagina 38)
- ⑪ Kniehevel (pagina 38)
- ⑫ Bedieningstoetsen en schuifknop voor snelheidsregeling (pagina 8)
- ⑬ Accessoires opbergtafel (pagina 9, pagina 34)
- ⑭ Draadafsnijder (pagina 20)
- ⑮ Naaldinrijgerhendel (pagina 20)
- ⑯ Handwiel

Draai het handwiel naar u toe (tegen de klok in) en beweeg de naald naar beneden en weer omhoog om één steek te naaien.

- ⑰ Handvat
Draag de machine aan het handvat tijdens het verplaatsen van de machine.

- ⑱ Persvoethendel
Zet de persvoethendel omhoog en omlaag om de persvoet omhoog en omlaag te zetten.

- ⑲ Transporteurstandschakelaar
Gebruik de transporteurstandschakelaar om de transporteur omlaag te zetten voor vrij quilten* of knoop aanzetten en om de transporteur omhoog te zetten. (pagina 52)
Wanneer de transporteur omlaag staat, zet u deze weer omhoog wanneer u klaar bent met naaien. De transporteur staat omhoog wanneer de machine begint met naaien.

* De voet om te naaien/quilten uit de vrije hand is optioneel bij sommige modellen.

- ⑳ Hoofdschakelaar (pagina 10)
- ㉑ Voedingsaansluiting (pagina 10)
- ㉒ Voetpedaal (pagina 28)
- ㉓ Ventilatieopening
Door de ventilatieopening kan de lucht rond de motor circuleren. Bedek de ventilatieopening niet wanneer u de machine gebruikt.
- ㉔ Aansluiting voetpedaal (pagina 28)
- ㉕ USB-poort (voor USB-stick) (pagina 67)

BELANGRIJK

- Plaats alleen een USB-stick in de USB-poort. Indien er een ander USB apparaat wordt geplaatst, kan de machine beschadigd raken.

■ Naald en persvoetgedeelte

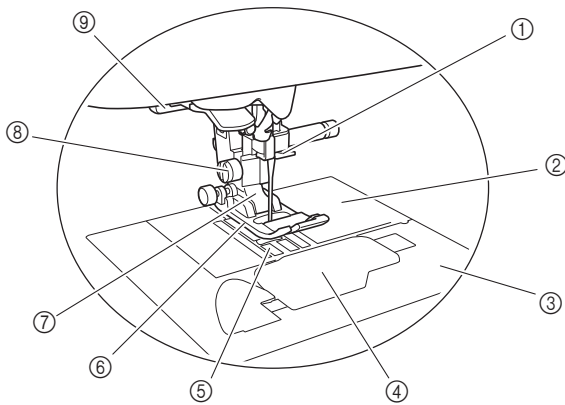

- ① **Draadgeleiders op de naaldstang (pagina 19)**
- ② **Steekplaat (pagina 35)**
- ③ **Steekplaatdeksel (pagina 17)**
- ④ **Spoelhuisdeksel/spoelhuis (pagina 17, pagina 72)**
- ⑤ **Transporteur**
De transporteur voert de stof door in de naairichting.
- ⑥ **Persvoet**
De persvoet drukt gelijkmatig op de stof tijdens het naaien. Bevestig de geschikte persvoet voor de steek die u hebt geselecteerd.
- ⑦ **Persvoethouder (pagina 25)**
- ⑧ **Persvoethouderschroef (pagina 25)**
- ⑨ **Knoopgathendel (pagina 50)**

■ Bedieningstoetsen

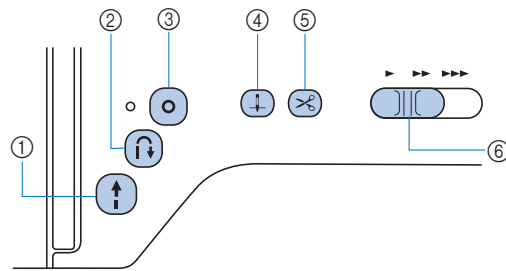

- ① **“Start/Stop”-toets** 
Druk op de “Start/Stop”-toets om te beginnen of te stoppen met naaien.
De kleur van de toets geeft een betekenis aan.
 - Groen: De machine is klaar om te naaien of is bezig met naaien.
 - Rood: De machine kan niet naaien.
 - Oranje: De machine is een spoel aan het opwinden of de spoelwinderas is naar rechts geschoven.
- ② **Achteruitsteektoets** 
Druk op de achteruitsteektoets om achteruit- of verstevigingssteken te kunnen naaien, afhankelijk van het geselecteerde steekpatroon. (pagina 30)
- ③ **Verstevigingssteektoets** 
Druk op de verstevigingssteektoets om één enkele steek meerdere malen te naaien en af te hechten. (pagina 30)
Druk voor lettersteken en decoratieve steken op deze toets om te eindigen met een volledige steek in plaats van middenin. Het LED-lampje naast de toets licht automatisch op wanneer de steek wordt genaaid en gaat uit wanneer het naaien is voltooid.
- ④ **Naaldstandtoets** 
Druk op de naaldstandtoets om de naald omhoog of omlaag te zetten. Wanneer u tweemaal op de knop drukt, naait u één steek.
- ⑤ **Draadafkniptoets** 
Druk op de draadafkniptoets nadat u bent gestopt met naaien, om de boven- en onderdraad af te knippen.
- ⑥ **Schuifknop voor snelheidsregeling**
Schuif de schuifknop voor snelheidsregeling om de naaisnelheid aan te passen. U kunt de naaisnelheid niet aanpassen wanneer u decoratieve steken naait.

■ Bedieningspaneel en bedieningstoetsen

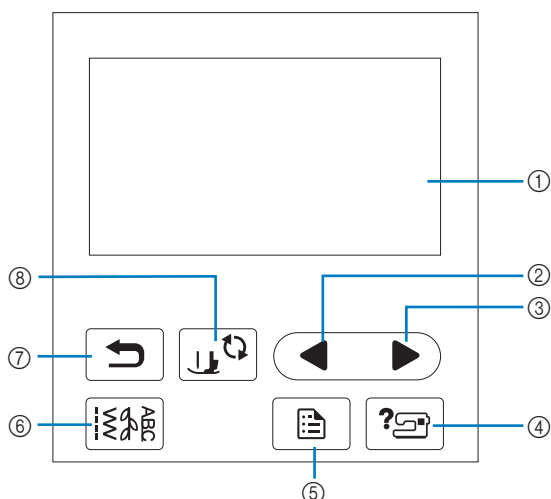

- ① **LCD (liquid crystal display) (display druktoetsen)**
Geselecteerde patrooninstellingen en meldingen worden weergegeven.
Druk op de toetsen op de display om bewerkingen uit te voeren.
Voor meer informatie, zie “Bediening van de display” op pagina 11.
- ② **Toets Vorige pagina** ◀
Hiermee geeft u het vorige scherm weer.
- ③ **Toets Volgende pagina** ▶
Hiermee geeft u het volgende scherm weer.
- ④ **Helptoets** ?
Tik op deze toets voor hulp over het gebruik van de machine.
- ⑤ **Instellingentoets** [Settings icon]
Tik op deze toets om de naaldstopstand, het geluidssignaal en meer instellingen te bepalen.
- ⑥ **Naaistekentoets** [Needle selection icon]
Tik op deze toets om een naaisteek of decoratieve steek te selecteren en uit te voeren.
- ⑦ **Terugtoets** ↶
Tik op deze toets om terug te gaan naar het vorige scherm.
- ⑧ **Persvoet-/naaldwisseltoets** [Needle change icon]
Tik op deze toets voordat u de naald, persvoet enz. gaat verwisselen. Hiermee worden alle toetsen en knoppen (met uitzondering van [Needle change icon]) vergrendeld, zodat de machine niet onverwachts begint te naaien.

💡 **Opmerking**

- De bedieningstoetsen van deze machine zijn capacatieve aanraaksensors. U bedient de toetsen door er rechtstreeks met uw vinger op te drukken.
- Aangezien de bedieningstoetsen anders reageren per gebruiker, stelt u de instelling voor “Invoergevoeligheid voor bedieningstoetsen aanpassen” op pagina 14 aan.
- Wanneer u een elektrostatische touchpen gebruikt, moet de punt 8 mm of meer zijn. Gebruik geen touchpen met een dunne punt.

Bijgeleverde accessoires

Raadpleeg het extra blad “Bijgeleverde accessoires” voor de bijgeleverde accessoires van uw machine.

Trek de bovenkant van de accessoires opbergtafel naar u toe om de accessoireruimte te openen.

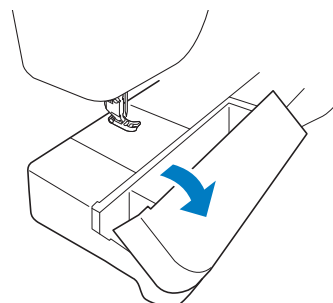

In de accessoires opbergtafel met accessoireruimte bevindt zich een opbergvak voor persvoeten.

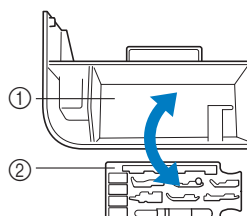

- ① Opbergruimte van de accessoires opbergtafel
- ② Accessoires opbergvak voor persvoeten

De machine aan-/uitletten

⚠ WAARSCHUWING

- Gebruik alleen gewone huishoudaansluitingen als elektriciteitsbron. Het gebruik van andere bronnen kan brand, elektrische schokken of schade aan de machine tot gevolg hebben.
- Raak de stekker niet aan met natte handen. Hierdoor kunnen elektrische schokken ontstaan.
- Zorg dat de stekkers van het netsnoer stevig in het stopcontact en in het aansluitpunt voor de stroomstekker van de machine zitten. Anders kan brand of elektrische schokken het gevolg zijn.
- In onderstaande situaties moet u de machine uit zetten met de hoofdschakelaar en de netstekker uit het stopcontact nemen:
 - Wanneer u de machine onbeheerd achterlaat
 - Nadat u de machine hebt gebruikt
 - Bij een stroomstoring tijdens het gebruik
 - Wanneer de machine niet goed werkt door een slechte verbinding, of doordat de verbinding wordt verbroken
 - Tijdens onweersbuien

⚠ VOORZICHTIG

- Gebruik uitsluitend het netsnoer dat bij deze machine is geleverd. Anders kan brand of elektrische schokken het gevolg zijn.
- Gebruik geen verlengsnoeren of stekkerdozen waarop andere apparaten zijn aangesloten. Dit kan brand of elektrische schokken veroorzaken.
- Zet de schakelaar altijd eerst uit voordat u de stekker van de machine uit het stopcontact haalt. Trek altijd de stekker uit het stopcontact. Als u aan het snoer trekt, kunt u het snoer beschadigen of brand of elektrische schokken veroorzaken.
- Zorg dat het snoer niet wordt ingesneden, beschadigd, gewijzigd, stevig verbogen, getrokken, gedraaid of samengeperst. Plaats geen zware voorwerpen op het snoer. Stel het snoer niet bloot aan warmte. Hierdoor kan het snoer beschadigd raken en kunnen brand of elektrische schokken ontstaan. Als de stekker of het snoer zijn beschadigd, breng de machine dan voor reparatie naar uw erkende Brother-dealer voordat u de machine weer gebruikt.
- Steek de stekker van het netsnoer niet in een stopcontact dat in slechte staat is.

1 Controleer of de machine is uitgezet (hoofdschakelaar aan de rechterkant van de machine op "O") en steek het netsnoer in de voedingsaansluiting eronder.

2 Sluit de stekker van het netsnoer aan op een gewoon huishoudstopcontact.

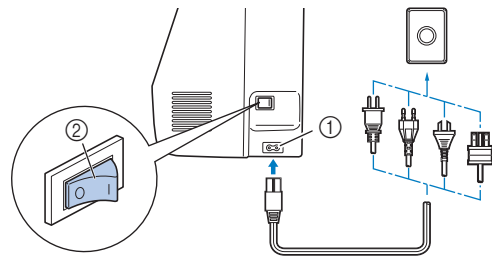

- ① Voedingsaansluiting
② Hoofdschakelaar

3 Druk op de rechterkant van de hoofdschakelaar om de machine aan te zetten (op "I" zetten).

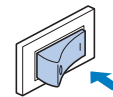

→ Het lampje, de display en de "Start/Stop"-toets gaan branden wanneer u de machine aanzet. De naald en de transporteur maken geluid als ze bewegen. Dit is geen storing.

4 Wanneer u de machine aanzet, wordt het openingsfilmpje vertoond. Tik op een willekeurige plek op het scherm.

Opmerking

Wanneer u de machine de eerste keer aanzet:

- Selecteer de weergavetaal voor het LCD-scherm.



5 Druk op de linkerkant van de hoofdschakelaar (op "O" zetten) om de machine uit te zetten.

Bediening van de display

Display bekijken

Zodra de machine wordt aangezet, zullen er bewegende beelden in het display worden weergegeven.

De bewegende beelden stoppen zodra u de display aanraakt met uw vinger. Dan verschijnt het hoofdmenu.

Tik op de desbetreffende toetsen om een steekpatroon of een functie van de machine te kiezen. Het onderstaande scherm wordt weergegeven wanneer u op  op het bedieningspaneel tikt.

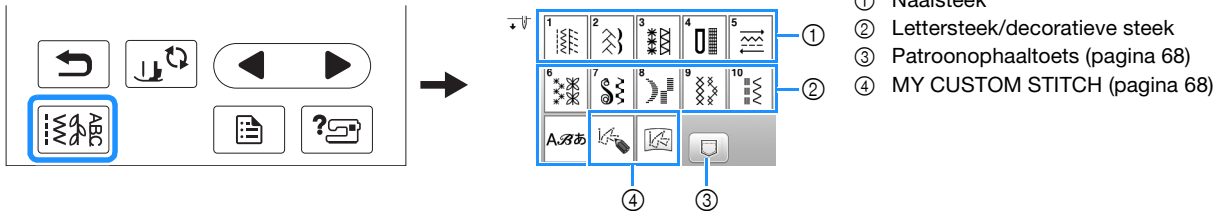

■ Naaistekenscherf

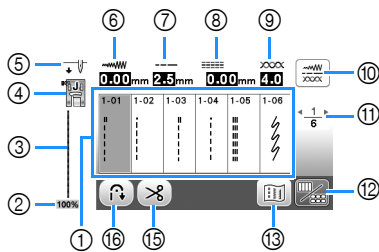

■ Scherm voor bewerken naaisteken

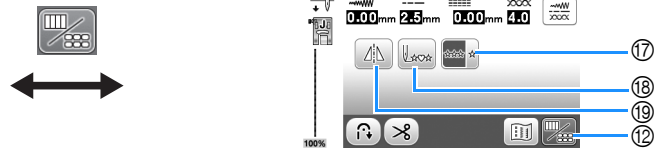

■ Scherm voor lettersteken en decoratieve steken

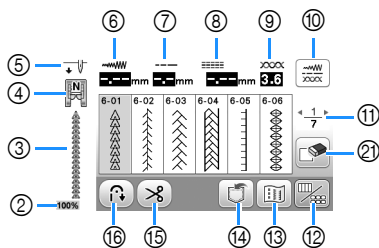

■ Scherm voor bewerken lettersteken en decoratieve steken

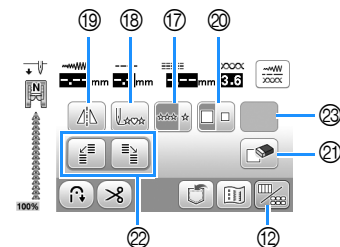

Memo

- Sommige wijzigingsfuncties kunt u niet gebruiken bij bepaalde steekpatronen. Alleen de functies van de weergegeven toetsen zijn beschikbaar wanneer u een steekpatroon selecteert.

Nr.	Display	Toetsnaam	Uitleg	Pagina
①	-	Steken	Tik op de toets van de steek die u wilt naaien.	27
②		Weergavegrootte steekpatroon	Geeft aan op welke grootte het geselecteerde steekpatroon wordt weergegeven.	-
③	-	Steekvoorbeeld	Hier wordt een voorbeeld van de geselecteerde steek getoond.	-
④		Persvoet	Geeft aan welke persvoet u moet gebruiken. Installeer de hier aangegeven persvoet, voordat u begint te naaien. <div style="display: flex; justify-content: space-between;"> <div style="width: 45%;"> <p> Zigzagvoet "J"</p> <p> Monogramvoet "N"</p> <p> Afwerksteekvoet "G"</p> <p> Knoopsgatvoet "A"</p> </div> <div style="width: 45%;"> <p> Blindzoomvoet "R"</p> <p> Knoopaanzetvoet "M"</p> <p> Zijsnijder "S"</p> </div> </div> <p>* Het scherm geeft mogelijk de symbolen voor bepaalde persvoeten, zoals ritsvoet "I" en de quilt- en watteervoet, niet weer.</p>	24

Nr.	Display	Toetsnaam	Uitleg	Pagina
⑤		Naaldstandinstelling	Hier verschijnt de enkele-naaldstand of de tweelingnaaldstand en de naaldstopstand. : Enkele naald/omlaag : Tweelingnaald/omlaag : Enkele naald/omhoog : Tweelingnaald/omhoog	13
⑥		Steekbreedte	Geeft de steekbreedte van het geselecteerde steekpatroon aan.	33
⑦		Steeklengte	Geeft de steeklengte van het geselecteerde steekpatroon aan.	33
⑧		L/R Shift (L/R-verschuiving)	Geeft de afstand van de verschuiving naar links/rechts vanaf de originele positie aan.	33
⑨		Draadspanning	Geeft de automatische draadspanningsinstelling van het geselecteerde steekpatroon aan.	33
⑩		Toets voor handmatige bijstelling	Tik op deze toets om het scherm voor bijstelling van de steekbreedte, steeklengte, “L/R Shift (L/R-verschuiving)” en draadspanning weer te geven.	32
⑪		Display Pagina	Er zijn meerdere vervolgpagina's die weergegeven kunnen worden.	-
⑫		Toets bewerken/steek	Tik op deze toets om te wisselen tussen “steken bewerken” en “steken selecteren”.	11
⑬		Steekweergave toets	Toont een realistisch voorbeeld van de geselecteerde steek/stekencombinatie. Tik op om de garencolor in de afbeelding te veranderen in rood, blauw of zwart.	-
⑭		Geheugentoets	Tik op deze toets om een combinatie van steekpatronen op te slaan.	67
⑮		Automatische draadafkniptoets	Tik op deze toets om de functie Automatisch draadafknippen in te stellen.	32
⑯		Automatisch achteruit/verstevigingssteektoets	Tik op deze toets om automatisch achteruit/verstevigingssteken naaien in te stellen.	30
⑰		Enkele/meerdere stekentoets	Tik op deze toets om te kiezen tussen één steekpatroon of doorgaande steekpatronen. Afhankelijk van de geselecteerde steek is deze toets mogelijk uitgeschakeld. Om een steekpatroon volledig af te maken terwijl u meerdere steken van een steekpatroon ononderbroken naait, kunt u tijdens het naaien op tikken. De machine stopt automatisch wanneer het gehele steekpatroon af is.	-
⑱		Terug naar begintoes	Wanneer het naaien stopt, tikt u op deze toets om terug te gaan naar het begin van het steekpatroon.	-
⑲		Spiegeltoets	Spiegel de geselecteerde steek horizontaal of verticaal.	-
⑳		Groottekeuzetoets	Met deze toets kunt u de grootte van het decoratieve steekpatroon of het lettersteekpatroon selecteren (groot of klein).	-
㉑		Wissentoets	Tik op deze toets om het geselecteerde steekpatroon te verwijderen. Als u een fout maakt bij het combineren van diverse steekpatronen, kunt u steekpatronen verwijderen met deze toets.	-
㉒		Stappatroontoetsen	Gebruik deze toets om steken met op een trapsgewijs (stappatroon) effect te creëren.	65
㉓	Sommige van onderstaande toetsen verschijnen naar gelang het steekpatroon dat u hebt geselecteerd.			
		Verlengtoets	Wanneer u de satijnsteekpatronen van 7 mm hebt geselecteerd, kunt u met deze toets kiezen uit 5 automatische lengte-instellingen zonder handmatig de steekbreedte van de zigzagsteek of de steeklengte te hoeven wijzigen. 	-
		Draaddichtheidstoets	Nadat u het satijnsteekpatroon hebt geselecteerd, kunt u de steekdichtheid van de steek met deze toets wijzigen. : Geringe dichtheid : Hoge dichtheid Als de steken ophopen wanneer u de draaddichtheid hebt ingesteld op , herstelt u de steekdichtheid tot . Als u toch doorgaat met naaien terwijl de steken ophopen, kan de naald buigen of breken.	-
		Spatiëringstoets	Tik op deze toets om de spatiëring in lettersteken te wijzigen. Wijzigingen van de ruimte tussen letters gelden niet alleen voor de letters die u op dat moment invoert, maar ook voor reeds ingevoerde en later in te voeren letters.	-

Instellingscherm

Tik op om de standaardmachine-instellingen te wijzigen.
Tik op of op nadat u de nodige instellingen hebt gewijzigd.

Memo

- De nieuwste versie van de software is geïnstalleerd op uw machine. Informeer bij uw plaatselijke erkende Brother-dealer of kijk op <https://s.brother/cphar/> of er updates beschikbaar zijn.
- U kunt een afbeelding van het huidige instellingscherm opslaan op een USB-stick; tik op wanneer de USB-stick in de USB-poort is geplaatst. De bestanden worden opgeslagen in de map "bPocket".

Naai-instellingen

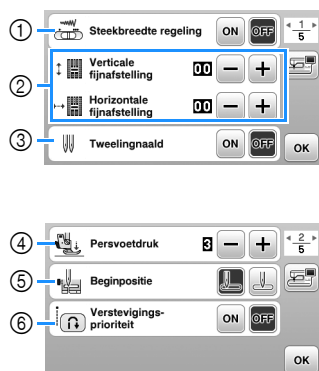

- 1 Selecteer of u met de schuifknop voor snelheidsregeling de zigzagbreedte wilt bepalen. (pagina 59)
Wanneer u een rechte steek hebt geselecteerd, kunt u de schuifknop voor snelheidsregeling gebruiken om de naaldstand te wijzigen. (pagina 35)
- 2 Aanpassen van lettersteken of decoratieve steekpatronen aan. (pagina 66)
- 3 Zet deze op [ON] wanneer u de tweelingnaald gebruikt. (pagina 64)
- 4 Pas de persvoetdruk aan. Hoe hoger de waarde, des te groter de druk. Voor normaal naaien stelt u de druk in op [3].
- 5 Selecteer "1-01 Rechte steek (links)" of "1-03 Rechte steek (midden)" als automatisch ingestelde naaisteek wanneer u de machine aanzet.
- 6 Wanneer [ON] is ingesteld, worden verstevigingssteken zelfs genaaid wanneer u op (achteruitsteektoets) drukt.



Algemene instellingen





- 1 Selecteer de naaldstopstand (de naaldstand wanneer de machine buiten werking is): omhoog of omlaag.
- 2 Selecteer het geluidssignaal tijdens gebruik (aan/uit).
- 3 Selecteer of het beginscherm wordt weergegeven wanneer u de machine aanzet.
- 4 Selecteer de schermtaal.
- 5 Selecteer of u verlichting voor het werkgebied wilt aan- of uitzetten.
- 6 Selecteer de drukgevoeligheid van de bedieningstoetsen. (pagina 14)
- 7 Instelling om een herinnering te laten weergeven voor een servicebeurt. (Neem hiervoor contact op met uw officiële Brother-dealer.)
- 8 Weergave van het totaalaantal steken dat op de machine is gemaakt.
- 9 [No.] is het interne nummer van uw machine.
- 10 Weergave van de geïnstalleerde programmaversie.

Invoergevoeligheid voor bedieningstoetsen aanpassen

U kunt de gevoeligheid voor de bedieningstoetsen instellen op 5 niveaus. Open het instellingenschermbom het gewenste niveau in te stellen.

- 1 Tik op  om het instellingenschermbom weer te geven.
- 2 Open pagina 4 door te tikken op  .
- 3 Tik op [Start].



- 4 Pas de [Invoergevoeligheid] aan door te tikken op  .
 - Hoe hoger de instelling, des te gevoeliger zijn de toetsen. De standaardinstelling is [3].
 - We adviseren u de hoogste instelling te selecteren als u een elektrostatische touchpen gebruikt.
 - Terwijl u de invoergevoeligheid aanpast, tikt u op  om te controleren of de toets reageert. Wanneer de toets reageert, knippert de waarde die de gevoeligheid aangeeft.



- 5 Tik op  om terug te gaan naar het vorige scherm.

Als de machine niet reageert wanneer u op een bedieningstoets tikt

Zet de machine uit, houd de  (draadafknijptoets) ingedrukt en zet de machine aan om de [Invoergevoeligheid] terug te zetten naar de oorspronkelijke instelling. Open het instellingenschermbom pas de [Invoergevoeligheid] opnieuw aan.

Spool opwinden/installeren

BELANGRIJK

- Gebruik de plastic spool die is meegeleverd met deze machine of spoelen van hetzelfde type. De spool is 11,5 mm hoog (ongeveer 7/16 inch). SA156 is een spool van het type Klasse 15.

Spool opwinden

In dit gedeelte wordt beschreven hoe u draad op de spool windt.

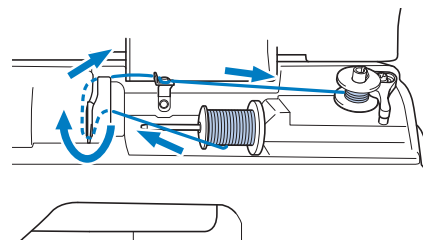

Opmerking

- Wanneer u de spool gaat opwinden, moet u draad gebruiken die past bij de stof die u gaat naaien (pagina 22). Normaliter is het garen voor de boven en onderdraad gelijk.

- 1 Open het bovendeksel.
- 2 Plaats de spool zo op de spoolwinderas dat de inkeping van de spool is uitgelijnd met de veer op de as en schuif de spoolwinderas naar rechts totdat deze vastklikt.

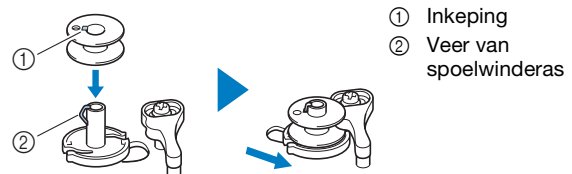

Memo

- De spool wordt in de juiste draairichting in het spoelhuis geplaatst als hij dezelfde richting heeft als hij op de spoolwinder had.

U kunt de markering "b" op een kant van de spool die is meegeleverd met deze machine, gebruiken als referentie.

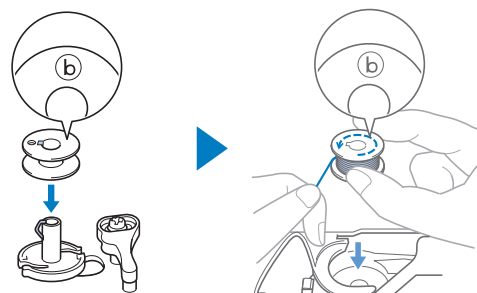

3 Verwijder de kloshouder en plaats de klos garen voor de spoel op de klospen.

Schuif de klos zo op de klospen dat de draad van onder af naar voren afwikkelt.

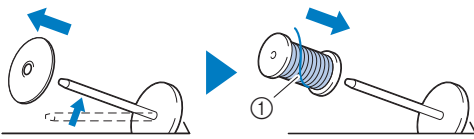

① De draad wikkelt af van onder af naar voren.

4 Schuif de kloshouder op de klospen.

Schuif de kloshouder zo ver mogelijk naar rechts, zoals aangegeven, met de afgeronde kant naar links.

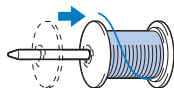

BELANGRIJK

- Als de draadklos of de kloshouder niet correct is geïnstalleerd, kan de draad verward raken rond de klospen, waardoor de machine beschadigd kan raken.
- Er zijn drie formaten kloshouder beschikbaar. Zo kunt u een kloshouder kiezen die het best past bij het formaat klos dat u gebruikt. Als de kloshouder te klein is voor de klos die u gebruikt, kan de draad blijven haken achter de gleuf in de klos, of kan de machine beschadigd raken. Wanneer u mini- of kingsize garenklos gebruikt, gebruik dan de garenklos hulppinzet (bij mini- of kingsize garenklos).



Opmerking

- Wanneer u een klos gebruikt zoals hieronder aangegeven, gebruik dan de garenklos hulppinzet (bij mini- of kingsize garenklos). Zorg ervoor dat de garenklos hulppinzet goed is ingestoken. Na de plaatsing ervan moet u een stukje draad uittrekken en controleren of de draad afwikkelt zonder te vast te raken.

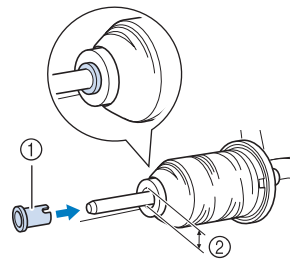

- ① Garenklos hulppinzet (bij mini- of kingsize garenklos)
- ② Diameter opening 8,0 mm tot 10,5 mm (5/16 inch tot 13/32 inch)
- ③ Klos (kruiswikkeldraad)

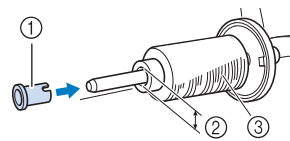

- Wanneer u draad gebruikt die snel van de klos afwikkelt, zoals transparant nylon garen of metallic garen, plaats dan het klosnetje over de klos voordat u de klos garen op de klospen plaatst. Als het klosnetje te lang is, vouwt u het zo dat het past op het formaat klos.

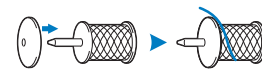

5 Houd de draad in de buurt van de klos vast en leid de draad langs de bedekte draadgeleider. Leid de draad vervolgens onder het draadgeleiderplaatje en trek de draad naar rechts.

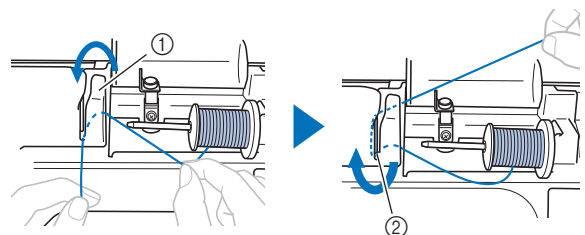

- ① Bedekte draadgeleider
- ② Draadgeleiderplaatje

- 6** Leid de draad onder de haak op de draadgeleider voor het opwinden van de spoel en draai de draad vervolgens tegen de klok in onder de voorspanning voor spoelen.

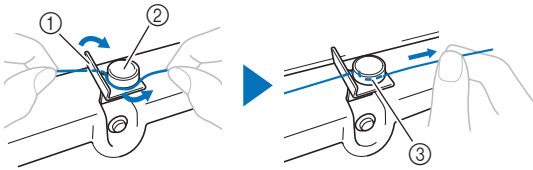

- ① Draadgeleider voor het opwinden van de spoel
- ② Voorspanning voor spoelen
- ③ Trek de draad zo ver mogelijk tussen de spanningsschijfjes

Opmerking

- Zorg ervoor dat de draad onder de voorspanning voor spoelen wordt geleid.

- 7** Draai de draad met de klok mee 5 of 6 keer om de spoel, leid de draad door de geleidesleuf in de spoelwinderbasis en trek vervolgens aan de draad om deze af te snijden.

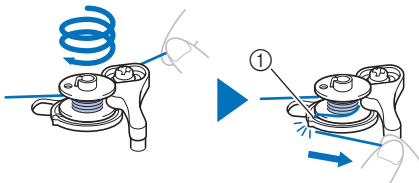

- ① Geleidesleuf in de spoelwinderbasis (met ingebouwde draadafsnijder)

Opmerking

- Let op dat u de draad met de klok mee rond de spoel windt. Anders wordt de draad rond de spoelwinderas gewonden.

⚠ VOORZICHTIG

- Zorg dat u de draad afsnijdt zoals aangegeven. Wanneer u de spoel opwindt zonder de draad af te snijden met de draadafsnijder die is ingebouwd in de geleidesleuf in de spoelwinderbasis, kan de draad verward raken in de spoel of kan de naald breken en letsel veroorzaken wanneer de onderdraad opraaft.

- 8** Verschuif de schuifknop voor snelheidsregeling om de snelheid aan te passen waarmee de spoel wordt opgewonden. Schuif de schuifknop naar rechts om de snelheid te verhogen. Schuif de schuifknop naar links om de snelheid te verlagen.

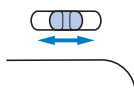

Memo

- We adviseren om stretchdraad, zoals doorzichtige nylondraad, in een lage snelheid op te winden, omdat de draad kan uitrekken.

- 9** Zet de machine aan.

- De "Start/Stop"-toets licht oranje op.

- 10** Druk op de "Start/Stop"-toets om de spoel op te winden.

Wanneer het voetpedaal is aangesloten, drukt u met uw voet het voetpedaal in.



BELANGRIJK

- Wanneer u doorzichtige nylondraad op de spoel windt, stopt u met het opwinden van de spoel als deze 1/2 tot 2/3 vol is. Als de spoel volledig zou worden opgewonden met doorzichtige nylondraad, wordt de draad mogelijk niet netjes op de spoel gewonden of zijn de naieresultaten minder goed. Daarnaast kan er extreme druk op de spoel komen te staan, waardoor het onmogelijk kan zijn om de spoel te verwijderen van de spoelwinderas of kan de spoel breken.



- 11** Wanneer het opwinden van de spoel trager gaat, drukt u op de "Start/Stop"-toets om de machine te stoppen. Wanneer het voetpedaal is aangesloten, haalt u uw voet van het voetpedaal.

BELANGRIJK

- Zodra het de snelheid van het opwinden van de spoel trager gaat, stop dan met spoelen. Om te voorkomen dat de machine beschadigd raakt.

- 12** Knip de draad af, schuif de spoelwinderas naar links totdat deze vastklikt en verwijder de spoel.

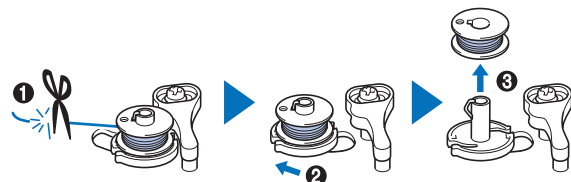

- 13** Schuif de schuifknop voor snelheidsregeling naar de gewenste naaisnelheid.

- 14** Verwijder de klos voor de onderdraad van de klossen.

De spool installeren

Installeer de spool waarop draad is gewonden. U kunt onmiddellijk beginnen met naaien zonder de onderdraad omhoog te halen, door de spool in het spoolhuis te plaatsen en de draad door de gleuf in het steekplaatdeksel te leiden.

Memo

- Als de draden worden samengetrokken om plooiën te maken of de draad aan het begin van het naaiwerk wordt afgewerkt, bij voorbeeld quilten uit de vrije hand, haalt u eerst de onderdraad omhoog. Voor meer informatie, zie "Onderdraad naar boven halen" op pagina 21.

⚠ VOORZICHTIG

- Gebruik een spool die op de juiste manier is opgewonden met draad, anders bestaat het risico op te weinig draadspanning of letsel als gevolg van een brekende naald.



- Voordat u de spool plaatst of verwisselt, tikt u eerst op op het bedieningspaneel om alle toetsen en knoppen te vergrendelen. Anders kunt u letsel oplopen als u op de "Start/Stop"-toets of op een andere toets drukt en de machine begint te naaien.

1 Zet de machine aan.

2 Druk een- of tweemaal op (naaldstandtoets) om de naald omhoog te zetten.

3 Tik op .

→ Het scherm verandert en alle toetsen (met uitzondering van) en bedieningstoetsen worden vergrendeld.

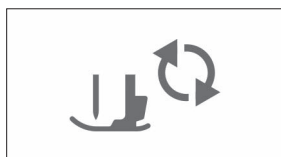

4 Zet de persvoethendel omhoog.

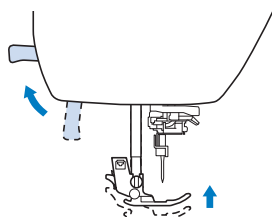

5 Schuif de grendel van het spoolhuisdeksel naar rechts en verwijder het spoolhuisdeksel.

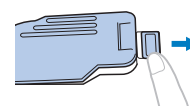

6 Plaats de spool zo in het spoolhuis dat de draad naar links afwikkelt.

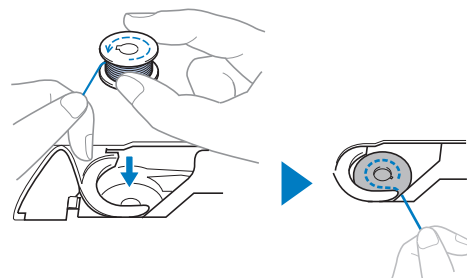

Memo

- Zorg ervoor dat u, voor de juiste richting voor opwinden van de onderdraad, de spool in het spoolhuis plaatst in de richting die de spool ook op de spoolwinderas had.

U kunt de markering "b" op een kant van de spool die is meegeleverd met deze machine, gebruiken als referentie.

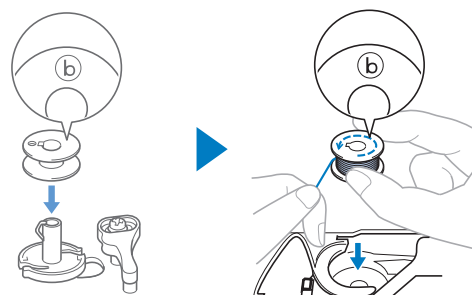

7 Houd de spool losjes vast met uw rechterhand (1), en leid met uw linkerhand het uiteinde van de draad rond het lipje van het steekplaatdeksel (2).

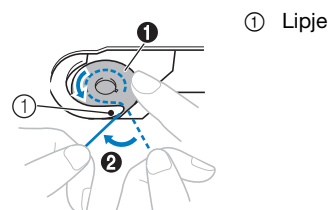

Opmerking

- Druk de spool omlaag met uw vinger en wikkel de onderdraad op de juiste manier af; anders kan de draad breken of is de draadspanning mogelijk niet juist.

- 8 Terwijl u de spoel losjes vasthoudt met uw rechterhand (1), leidt u de draad door de gleuf in het steekplaatdeksel (2) en trekt u deze iets uit met uw linkerhand (3).

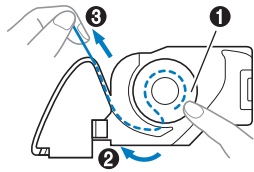

Memo

- Als u de draad op deze manier naar binnen trekt, zal de draad in de spanningsveer van het spoelhuis worden getrokken, zodat de juiste spanning op de onderdraad ontstaat bij het naaien.

- 9 Terwijl u met uw rechterhand op de spoel drukt om hem op zijn plek te houden (1), leidt u met uw linkerhand de draad door de gleuf (2). Vervolgens snijdt u de draad af met de draadafsnijder (3).

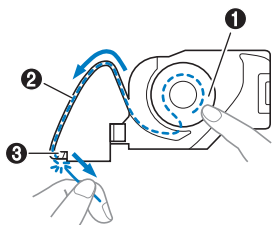

- 10 Bevestig het spoelhuisdeksel weer op zijn plek. Plaats het lipje van het spoelhuisdeksel in de inkeping van het steekplaatdeksel en druk voorzichtig op de rechterkant.

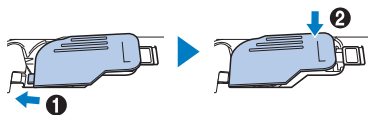

- 11 Tik op om alle toetsen en bedieningstoetsen te ontgrendelen.

Bovendraad inrijgen

! VOORZICHTIG

- Volg voor het inrijgen van de bovendraad de instructies zorgvuldig op. Is de bovendraad niet juist ingeregen, dan kan de draad verward raken of de naald kan breken en letsel veroorzaken.

BELANGRIJK

- Gebruik nooit garen van dikte 20 of minder. Dit kan een machinestoring veroorzaken. Gebruik de juiste combinatie van naald en draad. Meer bijzonderheden over de juiste combinatie van naalden en draden vindt u in "Stof/draad/naald-combinaties" op pagina 22.

Bovendraad inrijgen

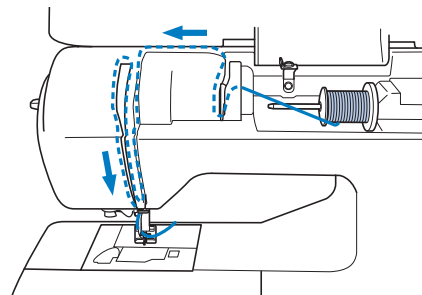

- 1 Zet de machine aan.
- 2 Druk een of tweemaal op (naaldstandtoets) om de naald omhoog te zetten.

→ Als de naald niet helemaal omhoog staat, kunt u de naald niet inrijgen met de naaldinrijger. Druk op (naaldstandtoets) om de naald in de hoogste stand te zetten.

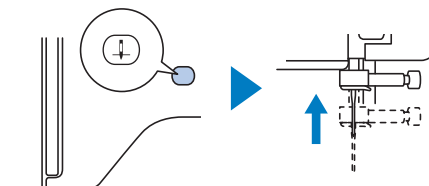

- 3 Tik op .
- Het scherm verandert en alle toetsen (met uitzondering van) en bedieningstoetsen worden vergrendeld.

⚠ VOORZICHTIG

- Voordat de naald wordt ingeregen, tikt u op  op het bedieningspaneel om alle toetsen en knoppen te vergrendelen. Anders kunt u letsel oplopen als u op de "Start/Stop"-toets of op een andere toets drukt en de machine begint te naaien.

- 4 Zet de persvoet omhoog met de persvoethendel.

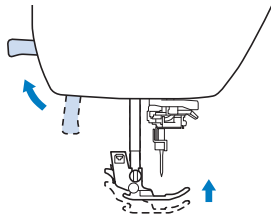

📄 Memo

- Als de persvoet niet omhoog staat, kunt u de machine niet inrijgen.

- 5 Verwijder de kloshouder en plaats de klos garen op de klossen.

Schuif de klos zo op de klossen dat de draad van onder af naar voren afwikkelt.

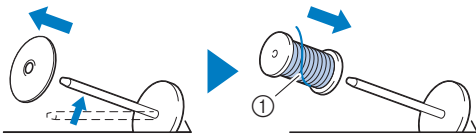

- ① De draad wikkelt af van onder af naar voren.

- 6 Schuif de kloshouder op de klossen.

Schuif de kloshouder zo ver mogelijk naar rechts, zoals aangegeven, met de afgeronde kant naar links.

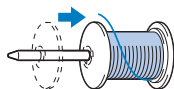

⚠ VOORZICHTIG

- Kies een kloshouder die het best past bij het formaat klos dat u gebruikt. Meer informatie over de keuze van kloshouders voor de gekozen draad vindt u in "Opmerking" op pagina 15.

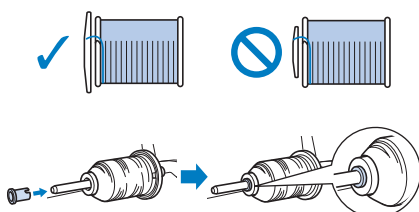

Als de draadklos of de kloshouder niet correct is geplaatst, kan de draad verward raken rond de klossen, waardoor de naald kan breken en letsel kan veroorzaken.

- 7 Houd de draad in de buurt van de klos vast en leid de draad door de bedekte draadgeleider. Leid de draad vervolgens onder het draadgeleiderplaatje en trek de draad omhoog.

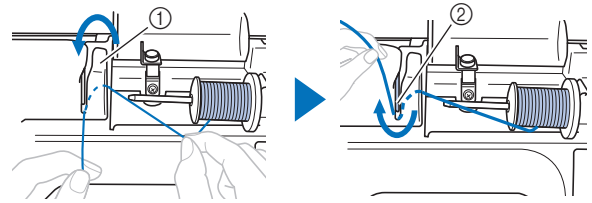

- ① Bedekte draadgeleider
② Draadgeleiderplaatje

- 8 Terwijl u de draad vasthoudt die onder het draadgeleiderplaatje is geleid, leidt u de draad verder zoals is aangegeven op de machine.

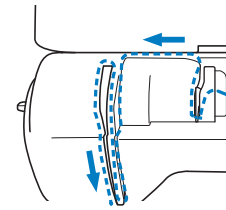

💡 Opmerking

- Als de persvoet omlaag staat en het klepje gesloten is, kunt u de machine niet inrijgen. Zet de persvoet omhoog om het klepje te openen voordat u de machine inrijgt. Zet bovendien de persvoet omhoog om het klepje te openen voordat u de bovendraad verwijdert.
- Deze machine is uitgerust met een venster waarin u de stand van de draadophaalhendel kunt controleren. Kijk door dit venster om te controleren of de draad juist door de draadophaalhendel is geleid.

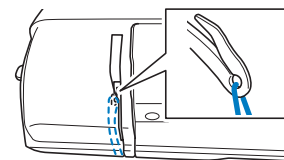

- 9 Schuif de draad achter de draadgeleiders op de naaldstang.

U kunt de draad gemakkelijk achter de draadgeleiders op de naaldstang schuiven: u houdt de draad in uw linkerhand en leidt de draad vervolgens met uw rechterhand (zie afbeelding). Leid de draad links langs het lipje van de draadgeleiders op de naaldstang.

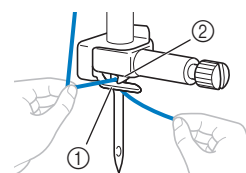

- ① Draadgeleiders op de naaldstang
② Lipje

- 10** Controleer of de naald en draad compatibel zijn met de naaldinrijger. Als zij compatibel zijn, gaat u door met de volgende stap.

- U kunt de naaldinrijger gebruiken met machinaal naalden 75/11 t/m 100/16.
- Met de tweelingnaald kunt u de naaldinrijger niet gebruiken.
- Wanneer u speciaal garen of doorzichtige nylondraad gebruikt, is het niet aan te raden om de naaldinrijger te gebruiken.
- Als u de naaldinrijger niet kunt gebruiken, leidt u de draad met de hand van voren naar achteren door het oog van de naald.

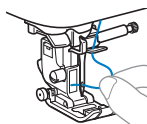

- 11** Trek het uiteinde van de draad die door de draadgeleiders op de naaldstang is geleid, naar links. Leid vervolgens de draad door de inkeping van de draadgeleider. Trek vervolgens de draad stevig vanaf de voorkant en steek hem helemaal in de gleuf van de draadgeleiderschijf die is gemarkeerd met "7".

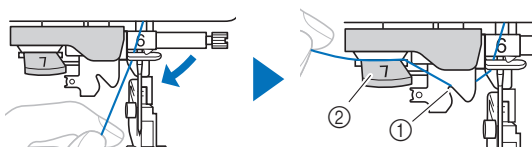

- ① Inkeping van de draadgeleider
② Draadgeleiderschijf

- 12** Zet de persvoet omlaag met de persvoethendel.

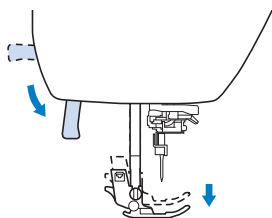

- 13** Snijd de draad af met de draadafsnijder op de linkerkant van de machine.

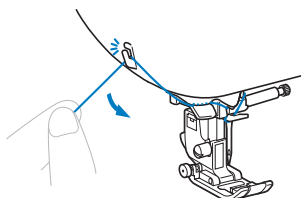

Opmerking

- Wanneer u draad gebruikt die snel van de klos afwikkelt, zoals metallic garen, is het misschien moeilijk om de naald in te rijgen nadat u de draad hebt afgeknipt. In plaats van de draadafsnijder te gebruiken trekt u de draad ongeveer 8 cm (ca. 3 inch) uit nadat u deze door de draadgeleiderschijf hebt geleid (aangegeven met "7").

- 14** Zet de naaldinrijgerhendel aan de linkerkant van de machine omlaag totdat deze klikt. Zet de hendel vervolgens in de oorspronkelijke stand.

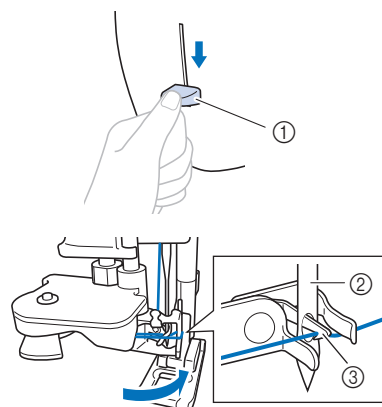

- ① Naaldinrijgerhendel
② Naald
③ Haak

- 15** Trek voorzichtig aan het draaduiteinde dat door het oog van de naald is getrokken.

Als de naald niet volledig wordt ingeregend, maar zich in het oog van de naald een lus vormt, trekt u voorzichtig de lus door het oog van de naald zodat ook het uiteinde van de draad door het oog gaat.

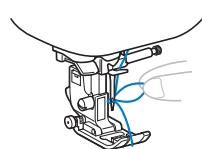

- 16** Zet de persvoethendel omhoog, leid het uiteinde van de draad door en onder de persvoet en trek ongeveer 10 cm draad (ca. 4 inch) naar de achterkant van de machine.

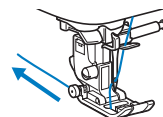

- 17** Tik op om alle toetsen en bedieningstoetsen te ontgrendelen.

Memo

- U kunt beginnen met naaien zonder de onderdraad omhoog te halen. Wilt u de onderdraad naar boven halen voordat u gaat naaien, volg dan de procedure in "Onderdraad naar boven halen" op pagina 21.



Onderdraad naar boven halen

Als de draden worden samengetrokken om plooiën te maken of de draad aan het begin van het naaiwerk wordt afgewerkt, bij bijvoorbeeld quilten uit de vrije hand, haalt u eerst de onderdraad omhoog.

- 1 Zie “Bovendraad inrijgen” op pagina 18 om de machine in te rijgen met de bovendraad, en de naald in te rijgen.
- 2 Volg de stappen 1 t/m 6 “De spoel installeren” op pagina 17 om de spoel te installeren en de spoel in het spoelhuis te plaatsen.
- 3 Leid de onderdraad door de sleuf.

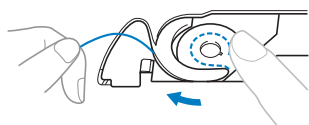
Snij de draad niet af met de draadafsnijder. Het zal anders moeilijk zijn om de onderdraad naar boven te halen.



- 4 Tik op  om alle toetsen en bedieningstoetsen te ontgrendelen.
- 5 Houd de bovendraad losjes vast met uw linkerhand en druk tweemaal op  (naaldstandtoets) om de naald omlaag en weer omhoog te zetten.

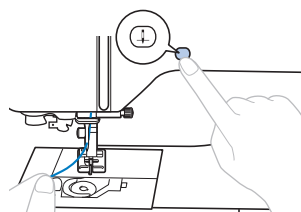

→ De onderdraad zit in een lus rond de bovendraad en kan naar boven worden getrokken.

- 6 Trek de bovendraad voorzichtig omhoog om het uiteinde van de onderdraad eruit te trekken.

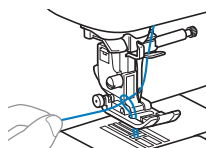

- 7 Trek de onderdraad omhoog, leid deze onder de persvoet en trek deze circa 10 cm (4 inch) naar de achterkant van de machine, zodat hij gelijk loopt met de bovendraad.

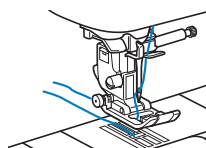

- 8 Bevestig het spoelhuisdeksel weer op zijn plek.

Stof/draad/naald-combinaties

- **Naalden die u kunt gebruiken met deze machine: naalden voor huishoudnaaimachines (maat 65/9 - 100/16)**
* Hoe hoger de waarde, des te groter de naald. Lagere nummers betekenen dunnere naalden.
- **Draden die kunnen worden gebruikt met deze machine: 30 - 90 dikte**
* Gebruik nooit garen van dikte 20 of minder. Dit kan een machinestoring veroorzaken.
* Hoe lager de waarde, des te dikker de draad. Hogere nummers betekenen dunnere draden.
- **Welke machinenaald en draad u dient te gebruiken hangt af van het soort stof en de dikte ervan. Raadpleeg de volgende tabel om de geschikte draad en naald te bepalen voor de stof die u wilt naaien.**
 - De combinaties in de tabel vormen een algemene richtlijn. Naai enkele proefsteken met de stof die u gaat gebruiken, en het gewenste aantal lagen.
 - De machinenaalden zijn verbruiksartikelen. Uit het oogpunt van veiligheid en optimale resultaten adviseren we de naald regelmatig te vervangen. Meer informatie over het vervangen van de naald vindt u in "Naald controleren" op pagina 23.
- **In principe gebruikt u een dunne naald en draad voor dunne stof en een dikkere naald en draad voor dikkere stof.**
- **Selecteer een steek die geschikt is voor de stof en pas de steeklengte aan. Wanneer u lichte stof naait, maakt u de steeklengte korter. Wanneer u zware stof naait, maakt u de steeklengte langer. (pagina 32)**
Zie "Stretchstoffen naaien" op pagina 37 voor het naaien van stretchstoffen.

Soort stof/Toepassing		Draad		Naalddikte	Steeklengte mm (Inch)
		Soort	Dikte		
Lichte stof	Dun linnen, crêpe georgette, organza, crêpe, chiffon, voile, tule, voeringstoffen, enz.	Polyesterdraad	60 - 90	65/9 - 75/11	Fijne steken 1,8-2,5 (1/16-3/32)
		Katoendraad, zijdedraad	50 - 80		
Middelzware stof	Lakenstof, taftzijde, gabardine, flanel, bolletjesstof, linnen, badstof, wafeldoek, popeline, satijn, quiltkatoen, enz.	Polyesterdraad	60 - 90	75/11 - 90/14	Regelmatige steken 2,0-3,0 (1/16-1/8)
		Katoendraad, zijdedraad	50 - 60		
Zware stoffen	Denim en spijkerstof (12 oz of meer), canvas, enz.	Polyesterdraad, Katoendraad	30	100/16	Lange steken 2,5-4,0 (3/32-3/16)
		Polyesterdraad	60	90/14 - 100/16	
	Katoendraad, Zijdedraad	30 - 50			
Stretchstoffen (gebrede stof, enz.)	Jersey, tricot, T-shirtstof, fleecce, interlock, enz.	Polyesterdraad, Katoendraad, Zijdedraad	50	Ballpointnaald 75/11 - 90/14	Juiste instelling voor stofdikte
Voor afwerksteken		Polyesterdraad, Katoendraad	30	90/14 - 100/16	Juiste instelling voor stofdikte
			50 - 60	75/11 - 90/14	

■ Doorzichtige nylondraad

Gebruik een naald voor huishoudnaaimachines geschikt voor afwerksteken, ongeacht de stof of draad.

■ Lettersteken en decoratieve steekpatronen naaien (naalden en draden)

Gebruik bij het naaien van lichtgewichtstof, middelzware stof of stretchstof een ballpointnaald (goudkleurig) 90/14. Gebruik bij het naaien van zware stof een naald voor huishoudnaaimachine 90/14.

Daarnaast moet u draad #50 tot #60 gebruiken.

⚠ VOORZICHTIG

- In de bovenstaande tabel vindt u de juiste combinaties van stof, draad en naald. Als de combinatie van stof, draad en naald onjuist is, met name bij het naaien van zware stoffen (zoals spijkerstof) met dunne naalden (zoals 65/9 t/m 75/11), dan kan de naald breken en letsel veroorzaken. Bovendien kunnen de steken ongelijkmatig worden of gaan plooiën of kunnen steken worden overgeslagen.

Naald wisselen

⚠ VOORZICHTIG

- Gebruik uitsluitend aanbevolen naalden voor huishoudnaaimachines. Wanneer u een andere naald gebruikt, kan de naald breken en letsel veroorzaken.
- Gebruik nooit verbogen naalden. Verbogen naalden breken gemakkelijk, en dit kan leiden tot letsel.

Naald controleren

Leg een naald vóór gebruik met de vlakke kant op een vlakke ondergrond en controleer of de afstand tussen de naald en de ondergrond overal gelijk is.

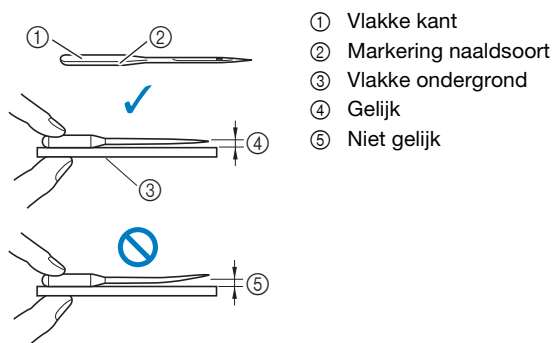

💡 Opmerking

- De machinenaalden zijn verbruiksartikelen. Vervang de naald in gevallen zoals de onderstaande:
 - Als u een ongewoon geluid hoort wanneer de naald de stof in gaat. (Mogelijk is de punt van de naald kapot of stomp.)
 - Als er steken worden overgeslagen. (Mogelijk is de naald verbogen.)
 - Meestal nadat u één project hebt afgerond, bijvoorbeeld een kledingstuk.

Naald verwisselen

Gebruik de schroevendraaier en een nieuwe naald waarvan u hebt gecontroleerd dat hij recht is, volgens de aanwijzingen in "Naald controleren" op pagina 23.

- 1 Druk een- of tweemaal op (naaldstandtoets) om de naald omhoog te zetten.
- 2 Plaats de stof of het papier onder de persvoet om het gat in de steekplaat te bedekken en te voorkomen dat de naald in de machine valt.

3 Tik op .

→ Het scherm verandert en alle toetsen (met uitzondering van) en bedieningstoetsen worden vergrendeld.

⚠ VOORZICHTIG

- Voordat de naald wordt verwisseld, tikt u op op het bedieningspaneel om alle toetsen en knoppen te vergrendelen. Anders kunt u letsel oplopen als u op de "Start/Stop"-toets of op een andere toets drukt en de machine begint te naaien.

4 Volg de stappen 3 t/m 4 "Persvoet verwisselen" op pagina 24 om de persvoet te verwijderen.

5 Houd de naald vast met uw linkerhand. Draai met een schroevendraaier de naaldklemmschroef naar u toe (tegen de klok in) om de naald te verwijderen.

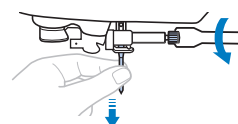

- Gebruik niet te veel kracht bij het los- of vastdraaien van de naaldklemmschroef, aangezien dit bepaalde onderdelen van de machine kan beschadigen.
- U kunt ook de schijfvormige schroevendraaier gebruiken om de naaldklemmschroef los en vast te draaien.

6 Plaats de nieuwe naald met de vlakke kant naar de achterzijde van de machine totdat de naald de naaldstopper raakt. Draai de naaldklemmschroef vast (met de klok mee) met de schroevendraaier.

① Naaldstopper

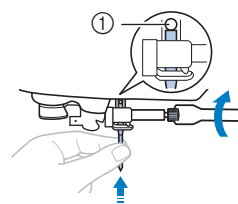

⚠ VOORZICHTIG

- Zorg dat u de naald tot aan de naaldstopper invoert en dat u de naaldklemmschroef goed vastdraait met de schroevendraaier. Anders kan de naald breken en letsel veroorzaken.

7 Volg de stappen 5 t/m 7 "Persvoet verwisselen" op pagina 24 om de persvoet opnieuw te bevestigen.

8 Tik op om alle toetsen en bedieningstoetsen te ontgrendelen.

Persvoet verwisselen

⚠ VOORZICHTIG

- Gebruik de juiste persvoet voor de soort steek die u wilt naaien, anders kan de naald de persvoet raken. De naald kan dan breken en letsel veroorzaken. Meer bijzonderheden over de persvoet die moet worden gebruikt met de geselecteerde steek, vindt u in "Stekentabel" op pagina 39.

BELANGRIJK

- Gebruik persvoeten die speciaal zijn ontworpen voor deze machine.

💡 Opmerking

- Wanneer een steek is geselecteerd, wordt op het scherm het pictogram weergegeven voor de persvoet die u moet gebruiken. Controleer voordat u gaat naaien of de juiste persvoet is bevestigd. Als u niet de juiste persvoet hebt geïnstalleerd, bevestigt u de juiste persvoet. (pagina 11)

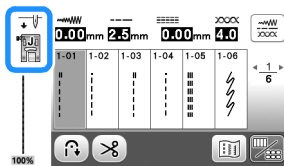

Persvoet verwisselen

- 1 Druk een- of tweemaal op (naaldstandtoets) om de naald omhoog te zetten.
- 2 Tik op .
→ Het scherm verandert en alle toetsen (met uitzondering van) en bedieningstoetsen worden vergrendeld.

⚠ VOORZICHTIG

- Voordat de persvoet wordt verwisseld, tikt u op op het bedieningspaneel om alle toetsen en knoppen te vergrendelen. Anders kunt u letsel oplopen als u op de "Start/Stop"-toets of op een andere toets drukt en de machine begint te naaien.

- 3 Zet de persvoethendel omhoog.

- 4 Druk op de zwarte toets achter op de persvoethouder om de persvoet te verwijderen.

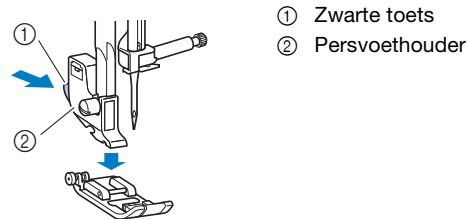

- ① Zwarte toets
- ② Persvoethouder

- 5 Plaats de juiste persvoet onder de persvoethouder, zodat de pen van de persvoet op één lijn staat met de inkeping in de houder.

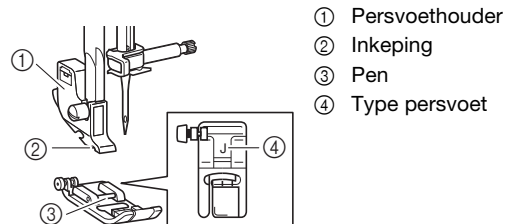

- ① Persvoethouder
- ② Inkeping
- ③ Pen
- ④ Type persvoet

- 6 Zet de persvoethendel omlaag, zodat de persvoetpen vastklikt in de inkeping in de persvoethouder.

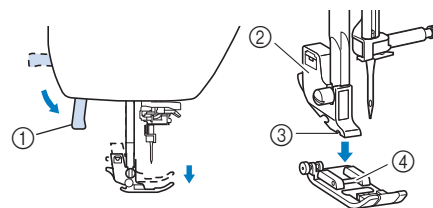

- ① Persvoethendel
- ② Persvoethouder
- ③ Inkeping
- ④ Pen

→ De persvoethendel is bevestigd.

- 7 Breng de persvoethendel omhoog om te controleren of de persvoet stevig vastzit.

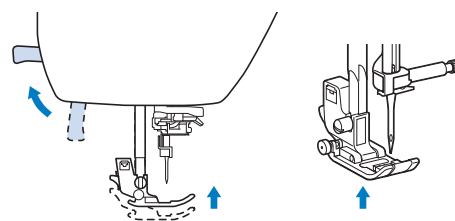



- 8 Tik op om alle toetsen en bedieningstoetsen te ontgrendelen.

Persvoethouder verwijderen en bevestigen

Verwijder de persvoethouder wanneer u een persvoet installeert waarvoor de persvoethouder niet nodig is.

■ Persvoethouder verwijderen

- 1 Tik op .**
→ Het scherm verandert en alle toetsen (met uitzondering van ) en bedieningstoetsen worden vergrendeld.

- 2 Verwijder de persvoet.**

- Voor meer informatie, zie "Persvoet verwisselen" op pagina 24.

- 3 Draai de persvoethouderschroef los met de schroevendraaier.**

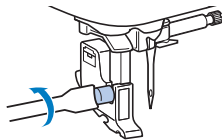

Draai de schroef naar de achterkant van de machine (tegen de klok in).



- U kunt de persvoethouderschroef ook los- of vastdraaien met de schijfvormige schroevendraaier.

- 4 Tik op .** om alle toetsen en bedieningstoetsen te ontgrendelen.

■ Persvoethouder bevestigen

- 1 Tik op .**
→ Het scherm verandert en alle toetsen (met uitzondering van ) en bedieningstoetsen worden vergrendeld.

- 2 Zet de persvoethendel omhoog.**

- 3 Breng de inkeping in de persvoethouder op één lijn met de schroef.**

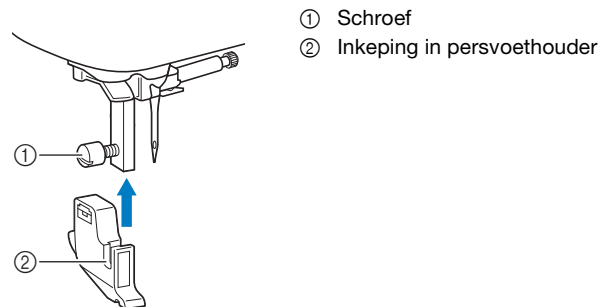

- 4 Houd de persvoethouder op zijn plek met uw rechterhand en draai de schroef aan met de schroevendraaier in uw linkerhand.**

Draai de schroef naar u toe (met de klok mee).

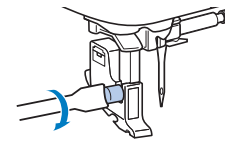

! VOORZICHTIG

- Draai de persvoethouderschroef goed vast. Anders kan de persvoethouder eraf vallen en door de naald worden geraakt. De naald kan dan breken en letsel veroorzaken.

- 5 Tik op .** om alle toetsen en bedieningstoetsen te ontgrendelen.

Hoofdstuk 2 BASISPRINCIPES VAN HET NAAIEN

2

BASISPRINCIPES VAN HET NAAIEN

Naaien

⚠ VOORZICHTIG

- Let goed op de plaats van de naald wanneer de machine in werking is. Houd bovendien uw handen uit de buurt van alle bewegende delen, zoals de naald en het handwiel. Anders kunt u letsel oplopen.
- Trek of duw niet aan de stof, tijdens het naaien. Anders kan de naald breken en kunt u letsel oplopen.
- Gebruik nooit verbogen naalden. Verbogen naalden breken gemakkelijk, en dit kan leiden tot letsel.
- Pas op dat de naald geen rijgspelden raakt, anders kan de naald breken en letsel veroorzaken.

Soorten steken

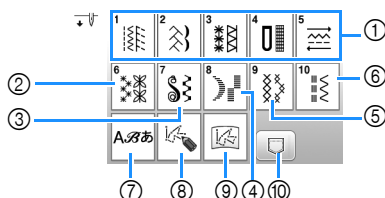

- 1 Naaisteken (pagina 39)
U kunt selecteren uit rechte steken, afwerksteken, knoopsgatsteken en decoratieve basissteken.
- 2 Decoratieve steken
- 3 Satijnsteken
- 4 7 mm-satijnsteken
- 5 Kruissteken
- 6 Decoratieve naaisteken
- 7 Lettersteken
- 8 MY CUSTOM STITCH (pagina 68)
U kunt originele steekpatronen ontwerpen.
- 9 MY CUSTOM STITCH opgeslagen in het geheugen van de machine of op de USB-stick (pagina 70)
- 10 Steekpatronen opgeslagen in het geheugen van de machine of op de USB-stick (pagina 68)

Standaardnaaiwerkzaamheden

💡 Opmerking

- Naai eerst een proefstukje met dezelfde stof en draad als voor uw project.

- 1 Bereid de juiste naald en draad voor het soort stof voor. (pagina 22)
Verwissel, indien nodig, de naald. (pagina 23)
- 2 Wind draad op een spoel en installeer de spoel op de machine. (pagina 14)
- 3 Rijg de bovendraad in. (pagina 18)
- 4 Tik op  op het bedieningspaneel en selecteer het soort steek.
- 5 Selecteer een steek.

◀ geeft het vorige scherm weer en ▶ geeft het volgende scherm weer.

- Meer bijzonderheden over toetsfuncties vindt u in "Display bekijken" op pagina 11.
- Selecteer, indien nodig, de gewenste steekbreedte of steeklengte. (pagina 32)

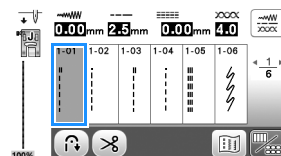

- 6 Controleer welke persvoet wordt aangegeven in de linkerbovenhoek van het scherm en bevestig deze voet. In dit voorbeeld bevestigt u zigzagvoet "J". (Deze voet is bij aankoop op de machine bevestigd.)

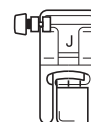

- Meer bijzonderheden over het verwisselen van de persvoet vindt u in "Persvoet verwisselen" op pagina 24.

⚠ VOORZICHTIG

- Gebruik altijd de juiste persvoet. Als u niet de juiste persvoet gebruikt, kan de naald de persvoet raken. De naald kan dan breken en letsel veroorzaken.
Zie "Stekentabel" op pagina 39 voor adviezen over de juiste persvoet.

- 7** Plaats de stof onder de persvoet. Houd de stof en de uiteinden van de draden in uw linkerhand en draai het handwiel tegen de klok in of druk op  (naaldstandtoets) om de naald in de gewenste startpositie te zetten.

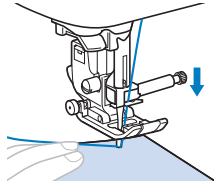

- 8** Zet de persvoet omlaag.

- 9** Pas de naaisnelheid aan met de schuifknop voor snelheidsregeling. (bij gebruik van naaisteken)



- 10** Druk op de "Start/Stop"-toets om te beginnen met naaien. (Wanneer het voetpedaal is aangesloten, drukt u met uw voet langzaam het voetpedaal in.)

Voer de stof lichtjes met de hand door.

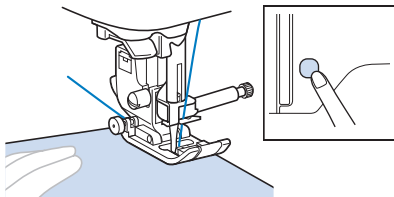

Memo

- Wanneer het voetpedaal is aangesloten, kunt u het naaien niet starten met de "Start/Stop"-toets.

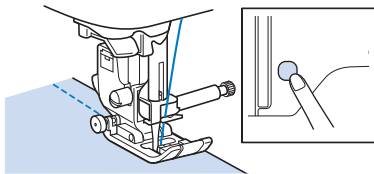

- 11** Als u wilt stoppen met naaien, drukt u nogmaals op de "Start/Stop"-toets. (Wanneer het voetpedaal is aangesloten, haalt u uw voet van het voetpedaal.)

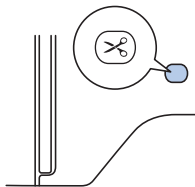

- 12** Druk op  (draadafkniptoets) om de boven- en onderdraad af te knippen.



BELANGRIJK

- Druk niet meer op  (draadafkniptoets) nadat de draden zijn afgeknipt. Hierdoor kan de draad verstrikt raken of de machine beschadigd raken.
- Druk niet op  (draadafkniptoets) wanneer er geen stof onder de naald ligt. Hierdoor kan de draad verstrikt raken en dit kan schade veroorzaken.

Opmerking

- Voor het afknippen van draad zoals nylondraad en andere decoratieve draden gebruikt u de draadafsnijder aan de linkerkant van de machine.

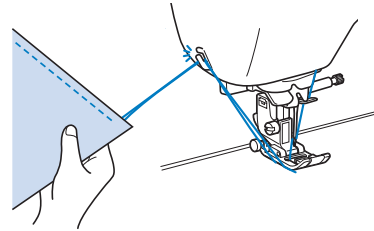

- 13** Wanneer de naald niet meer beweegt, zet u de persvoet omhoog en haalt u de stof weg.

- 14** Controleer de afwerking van het naaiwerk. Pas, indien nodig, de draadspanning aan. (pagina 33)

Gebruik van het voetpedaal

U kunt ook het voetpedaal gebruiken om te starten en stoppen met naaien.

Memo

- Wanneer het voetpedaal is aangesloten, kunt u het naaien niet starten met de "Start/Stop"-toets.
- U kunt het opwinden van de spoel starten en stoppen met het voetpedaal.

- 1** Zet de machine uit.

- 2** Steek de stekker van het voetpedaal in de betreffende aansluiting voor het voetpedaal op de machine.

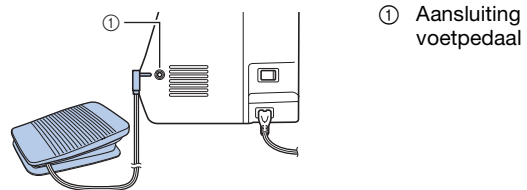

- 3** Zet de machine aan.

- 4 Druk langzaam het voetpedaal in om te starten met naaien.

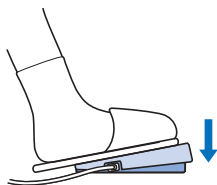

Memo

- De snelheid die is ingesteld met de schuifknop voor snelheidsregeling, is de maximale naaisnelheid van het voetpedaal.

- 5 Laat het voetpedaal los om het naaien te stoppen.

Steekpatronen combineren

U kunt steekpatronen uit de volgende categorieën combineren.

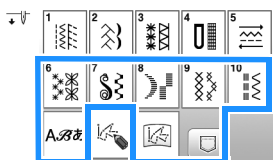

Voorbeeld:



- 1 Tik op



- 2 Selecteer het volgende steekpatroon.

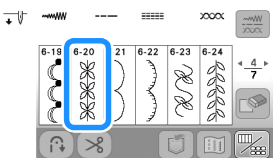

- 3 Tik op

→ U gaat terug naar het stekenoverzicht.

- 4 Tik op

- 5 Selecteer een lettertype.

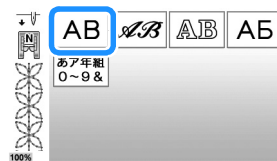

- 6 Tik op een tab om van selectiescherm te wisselen en voer een letter in.



- Tik op om de letter te verwijderen. Letters worden individueel gewist, te beginnen met de laatst opgegeven letter.
- Als u een spatie wilt invoeren, tikt u op .

- 7 Als u meerdere steken van het steekpatroon ononderbroken wilt naaien, tikt u op om het bewerkscherm weer te geven en vervolgens op .

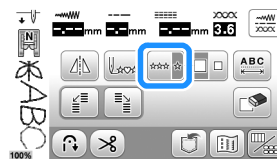

→ Het steekpatroon wordt een doorgaand patroon.

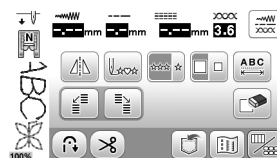

Memo

- Als u klaar bent met naaien, knipt u het overtollige draad tussen de letters af.





Achteruit/verstevigingssteken naaien

Achteruit/verstevigingssteken zijn meestal noodzakelijk aan het begin en het eind van het naaiwerk.



Bij verstevigingssteken naait de machine 3 tot 5 steken op dezelfde plek. Bij achteruitsteken naait de machine de steken in de tegenovergestelde richting.

Afhankelijk van de geselecteerde steek naait u achteruit- of verstevigingssteken wanneer u  (achteruitsteektoets) ingedrukt houdt.

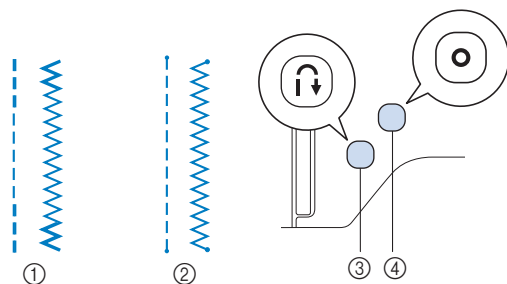

Memo

- Wanneer u een achteruitsteekpatroon of verstevigingssteekpatroon hebt geselecteerd, naait de machine achteruitsteken wanneer u  (achteruitsteektoets) ingedrukt houdt. Wanneer u een andere steek hebt geselecteerd, naait de machine verstevigingssteken wanneer u  (achteruitsteektoets) ingedrukt houdt. Voor meer informatie, zie "Stekentabel" op pagina 39.
- Wanneer u  (verstevigingssteektoets) ingedrukt houdt, naait de machine 3 tot 5 steken op dezelfde plek wanneer u een willekeurig steekpatroon hebt geselecteerd.



- ① Achteruitsteek
- ② Verstevigingssteek
- ③  (achteruitsteektoets)
- ④  (verstevigingssteektoets)

Memo

- Wanneer u op  (verstevigingssteektoets) drukt terwijl u een lettersteek of decoratief steekpatroon naait, kunt u het naaien stoppen met een voltooid steekpatroon in plaats van midden in een steekpatroon.
- Het groene LED-lampje naast  (verstevigingssteektoets) licht op wanneer er een steek wordt genaaid. Het LED-lampje gaat uit wanneer het naaien van de verstevigingssteek is voltooid.

Automatisch achteruit/verstevigingssteken naaien

Als u na de selectie van een steekpatroon de functie Automatisch achteruit/verstevigingssteken naaien aanzet voordat u met naaien begint, worden er automatisch verstevigingssteken (of achteruitsteken, afhankelijk van het steekpatroon) genaaid aan het begin en het einde van het naaiwerk.

1 Selecteer een steek.

- Meer informatie over het selecteren van steken vindt u in "Standaardnaaiwerkzaamheden" op pagina 27.

2 Tik op om de functie Automatisch achteruit/verstevigingssteken naaien in te stellen.

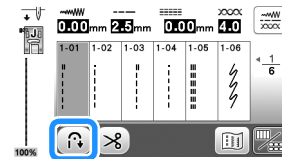

→ De toets ziet er zo uit: .

3 Plaats de naald op het punt waar u wilt beginnen en druk op de "Start/Stop"-toets om te beginnen met naaien.

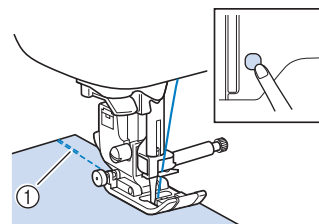

- ① Verstevigingssteken (of achteruitsteken)

→ De machine naait automatisch verstevigingssteken (of achteruitsteken) en gaat daarna door met naaien.

Memo

- Als u het naaien wilt pauzeren of hervatten, kunt u op de "Start/Stop"-toets drukken terwijl u naait.



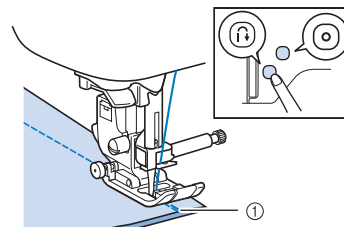

4 Wanneer u het einde van het stiksel hebt bereikt, drukt u op (achteruitsteektoets) of (verstevigingssteektoets).





- ① Verstevigingssteken (of achteruitsteken)

→ De machine naait verstevigingssteken (of achteruitsteken) en stopt daarna.

Welke bewerking wordt uitgevoerd wanneer u op een van deze toetsen drukt, hangt af van het steekpatroon dat u hebt geselecteerd. In onderstaande tabel vindt u bijzonderheden over de bewerking die wordt uitgevoerd wanneer u op de knop drukt.

	Achteruitsteektoets 	Verstevigingssteektoets 
Wanneer de functie Automatisch achteruit/verstevigingssteken naaien niet actief is en u een achteruitsteekpatroon hebt geselecteerd: 	De machine naait achteruitsteken wanneer u de toets ingedrukt houdt.	De machine naait 3-5 verstevigingssteken wanneer u de toets ingedrukt houdt.
Wanneer de functie Automatisch achteruit/verstevigingssteken naaien niet actief is en u een verstevigingssteekpatroon hebt geselecteerd: 	De machine naait achteruitsteken wanneer u de toets ingedrukt houdt.*	De machine naait 3-5 verstevigingssteken wanneer u de toets ingedrukt houdt.
Wanneer de functie Automatisch achteruit/verstevigingssteken naaien niet actief is en u een andere naaisteek dan een achteruitsteekpatroon of verstevigingssteekpatroon hebt geselecteerd.	De machine naait 3-5 verstevigingssteken wanneer u de toets ingedrukt houdt.	De machine naait 3-5 verstevigingssteken wanneer u de toets ingedrukt houdt.
Wanneer de functie Automatisch achteruit/verstevigingssteken naaien niet actief is en u een lettersteek of decoratief steekpatroon hebt geselecteerd.	De machine naait 3-5 verstevigingssteken wanneer u de toets ingedrukt houdt.	De machine naait 3-5 verstevigingssteken na voltooiing van het steekpatroon wanneer u de toets indrukt.
Wanneer de functie Automatisch achteruit/verstevigingssteken naaien actief is en u een achteruitsteekpatroon hebt geselecteerd: 	De machine naait achteruitsteken en stopt met naaien wanneer u de toets indrukt. (Aan het begin van het naaiwerk naait de machine automatisch achteruitsteken wanneer u op de "Start/Stop"-toets drukt.)	De machine naait 3-5 verstevigingssteken en stopt met naaien wanneer u de toets indrukt. (Aan het begin van het naaiwerk naait de machine automatisch achteruitsteken wanneer u op de "Start/Stop"-toets drukt.)

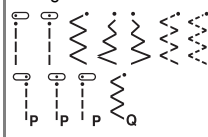
	Achteruitsteektoets 	Verstevigingssteektoets 
Wanneer de functie Automatisch achteruit/verstevigingssteken naaien actief is en u een verstevigingssteekpatroon hebt geselecteerd: 	De machine naait achteruitsteken en stopt met naaien wanneer u de toets indrukt.* (Aan het begin van het naaiwerk naait de machine automatisch verstevigingssteken wanneer u op de "Start/Stop"-toets drukt.)	De machine naait 3-5 verstevigingssteken en stopt met naaien wanneer u de toets indrukt. (Aan het begin van het naaiwerk naait de machine automatisch verstevigingssteken wanneer u op de "Start/Stop"-toets drukt.)
Wanneer de functie Automatisch achteruit/verstevigingssteken naaien actief is en u een andere naaisteek dan een achteruitsteekpatroon of verstevigingssteekpatroon hebt geselecteerd.	De machine naait 3-5 verstevigingssteken en stopt met naaien wanneer u de toets indrukt. (Aan het begin van het naaiwerk naait de machine automatisch verstevigingssteken wanneer u op de "Start/Stop"-toets drukt.)	De machine naait 3-5 verstevigingssteken en stopt met naaien wanneer u de toets indrukt. (Aan het begin van het naaiwerk naait de machine automatisch verstevigingssteken wanneer u op de "Start/Stop"-toets drukt.)
Wanneer de functie Automatisch achteruit/verstevigingssteken naaien actief is en u een letterpatroon of decoratief steekpatroon hebt geselecteerd.	De machine naait 3-5 verstevigingssteken en stopt met naaien wanneer u de toets indrukt. (De machine begint automatisch met verstevigingssteken wanneer u op de "Start/Stop"-toets drukt.)	De machine naait 3-5 verstevigingssteken en stopt met naaien na voltooiing van het steekpatroon wanneer u de toets indrukt. (De machine begint automatisch met verstevigingssteken wanneer u op de "Start/Stop"-toets drukt.)

* Als [Verstevigings-prioriteit] op het instellingenscherf is ingesteld op [ON], worden verstevigingssteken genaaid in plaats van achteruitsteken.

2

Automatisch draadknippen

U kunt de machine zo instellen dat de draden aan het eind van het naaien worden afgeknipt. Als automatisch draadknippen is ingesteld, is ook automatisch achteruit/verstevigingssteken naaien ingesteld.

Als u de machine uitzet, wordt automatisch draadknippen uitgeschakeld.



1 Zet de machine aan.

2 Selecteer een steek.

- Meer informatie over het selecteren van steken vindt u in "Standaardnaaiwerkzaamheden" op pagina 27.

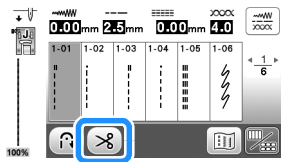
3 Tik op op het scherm.



→ U krijgt   en de machine wordt ingesteld voor automatisch draadknippen en automatisch achteruit/verstevigingssteken naaien.

- Als u automatisch draadknippen wilt uitschakelen, tikt u op .

4 Plaats de naald op het punt waar u wilt beginnen en druk eenmaal op de "Start/Stop"-toets.

→ Het naaien begint nadat de achteruitsteken (of verstevigingssteken) automatisch zijn genaaid.

5 Wanneer u het einde van het stiksel hebt bereikt, drukt u op (achteruitsteektoets) of (verstevigingssteektoets).

Als u steken met verstevigingssteken hebt geselecteerd, zoals knoopsgatsteken en trenzen, is deze bewerking onnodig.

→ Wanneer de achteruitsteken (of verstevigingssteken) zijn uitgevoerd, stopt de machine en worden de draden afgeknipt.

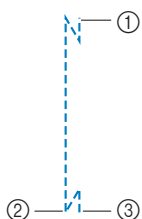



- ① Het punt waar u op de "Start/Stop"-toets hebt gedrukt.
- ② Het punt waar u op  (achteruitsteektoets) of  (verstevigingssteektoets) hebt gedrukt.
- ③ De draden worden hier afgeknipt.

Steekbreedte/steeklengte/"L/R Shift (L/R-verschuiving)" instellen

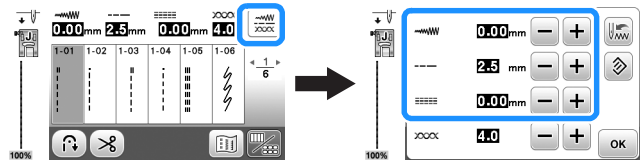



Op deze machine zijn voor elke steek de standaardinstellingen voor steekbreedte, steeklengte en "L/R Shift (L/R-verschuiving)" vooraf ingesteld. U kunt alle instellingen echter wijzigen door in het naaistekenscherf op  te tikken.



Nadat u de instellingen hebt gewijzigd, tikt u op  om terug te keren naar het naaistekenscherf.

Als u specifieke instellingen voor een steek wilt opslaan om later te gebruiken, tikt u op  nadat u de instellingen hebt gewijzigd. De nieuwe instellingen worden dan opgeslagen bij de geselecteerde steek.

Memo

- Tik op  om de standaardinstelling te herstellen. Als u vervolgens op  tikt, worden de standaardinstellingen opgeslagen op de machine in plaats van de eerdere instellingen.
- Wanneer u de rechte steek of drievoudige stretchsteek hebt geselecteerd, verandert met de steekbreedte ook de naaldstand. Wanneer u de breedte groter maakt, gaat de naald naar rechts; wanneer u de breedte kleiner maakt, gaat de naald naar links. (pagina 33)
-  of  betekent dat u de instelling niet kunt wijzigen.

Opmerking

- Nadat u de steekbreedte of "L/R Shift (L/R-verschuiving)" hebt aangepast, draait u het handwiel langzaam naar u toe (tegen de klok in) om te controleren of de naald de persvoet niet raakt.

BELANGRIJK

- Wanneer de steken te dicht op elkaar zitten, vergroot u de steeklengte. Wanneer u doorgaat met naaien terwijl de steken te dicht op elkaar zitten, kan de naald verbuigen of breken.

Steekbreedte instellen

De steekbreedte (zigzagbreedte) kan worden aangepast zodat de steek breder of smaller wordt.

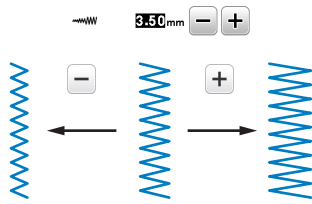

Steeklengte instellen

De steeklengte kan worden aangepast om de steek langer (grover) of korter (fijner) te maken.

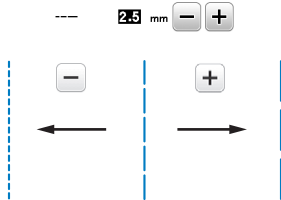

De "L/R Shift (L/R-verschuiving)" instellen

De plaatsing van de zigzagsteek kan worden aangepast door de steek naar links of rechts te verschuiven.

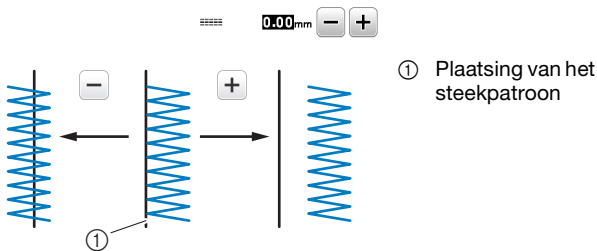

De draadspanning aanpassen

Misschien moet u de draadspanning wijzigen, afhankelijk van de stof en draad waarmee u werkt.

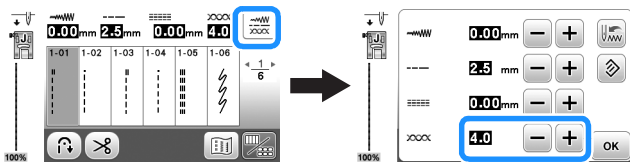

Juiste draadspanning

De bovendraad en de onderdraad moeten elkaar ongeveer midden in de stof kruisen. Alleen de bovendraad mag zichtbaar zijn aan de voorkant van de stof, en alleen de onderdraad mag zichtbaar zijn aan de achterkant van de stof.

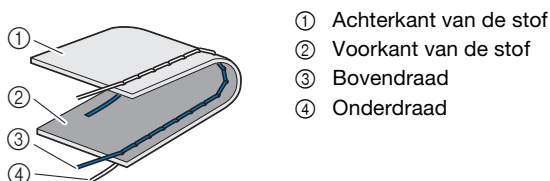

Bovendraad is te strak

Als de onderdraad zichtbaar is aan de voorkant van de stof, is de bovendraad te strak. Verlaag de draadspanning.

Opmerking

- Als de onderdraad onjuist is ingeregeng, is de bovendraad mogelijk te strak. Zie dan "De spoel installeren" op pagina 17 en rijg de onderdraad opnieuw in.

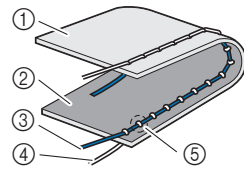

- Achterkant van de stof
- Voorkant van de stof
- Bovendraad
- Onderdraad
- De onderdraad is zichtbaar aan de voorkant van de stof.

Telkens wanneer u op **-** tikt, wordt de draadspanning lager.

Bovendraad is te los

Als de bovendraad zichtbaar is aan de achterkant van de stof, is de bovendraad te strak. Verhoog de draadspanning.

Opmerking

- Als de bovendraad onjuist is ingeregeng, is de bovendraad mogelijk te los. Zie dan "Bovendraad inrijgen" op pagina 18 en rijg de bovendraad opnieuw in.

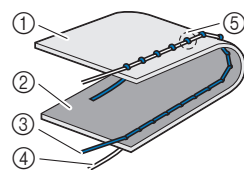

- Achterkant van de stof
- Voorkant van de stof
- Bovendraad
- Onderdraad
- De bovendraad is zichtbaar aan de achterkant van de stof.

Telkens wanneer u op **+** tikt, wordt de draadspanning hoger.

Opmerking

- Als de bovendraad niet juist is ingeregeng of de spoel niet juist is geplaatst, kunt u wellicht de juiste draadspanning niet instellen. Als u de juiste draadspanning niet verkrijgt, rijg dan de bovendraad opnieuw in en plaats de spoel op de juiste wijze.

Nuttige naaitips

Naaitips

■ Proefnaaien

We adviseren voordat u uw project begint om een paar proefsteken te naaien met dezelfde draad en stof als voor uw project.

Controleer het steekresultaat en pas de draadspanning en de steeklengte en -breedte aan het aantal lagen stof en de genaaide steek aan.

💡 **Opmerking**

- Andere factoren, zoals de dikte van de stof, steunstof enz., zijn ook van invloed op de steek. Naai daarom altijd een paar proefsteken voordat u aan uw project begint.
- Bij het naaien van satijnsteek- of 7 mm-satijnsteekpatronen kunnen de steken gaan trekken of opbollen. Gebruik dan een versteviging of steunstof.

■ Van naairichting veranderen

1 Wanneer u bij een hoek komt, stopt u de machine.

Laat de naald omlaag (in de stof) staan. Als de naald omhoog is blijven staan toen de machine stopte, drukt u op  (naaldstandtoets) om de naald omlaag te zetten.

2 Breng de persvoethendel omhoog en draai de stof.

U draait de stof met de naald als as.

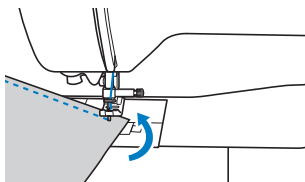

3 Breng de persvoethendel weer omlaag en ga door met naaien.

■ Bochten naaien

Stop met naaien en wijzig vervolgens de naairichting enigszins om rond de bocht te naaien. Meer bijzonderheden over het naaien met evenwijdige naden vindt u in "Evenwijdig naaien" op pagina 35.

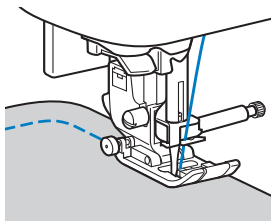

Wanneer u met een zigzagsteek langs een bocht naait, selecteert u een kortere steeklengte, zodat u een fijnere steek krijgt.

■ Cilindrische stukken naaien

Wanneer u de accessoires opbergtafel verwijdert, kunt u naaien met de vrije arm. Hiermee kunt u gemakkelijker cilindrische stukken naaien, zoals manchetten en broekspijpen.

1 Trek de accessoires opbergtafel naar links.

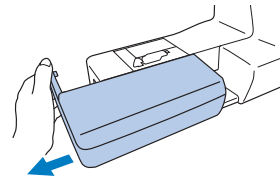

2 Schuif het deel dat u wilt naaien op de vrije arm en naai van bovenaf.

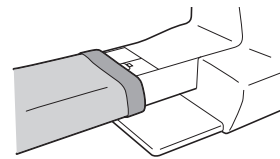

3 Wanneer u klaar bent met het naaien met de vrije arm, plaatst u de accessoires opbergtafel terug in de oorspronkelijke stand.

Evenwijdig naaien

Om een naad te naaien die evenwijdig moet lopen langs een rand van de stof, zorg er dan voor dat de naadtoeslag aan de rechterkant van de persvoet ligt en de rand van de stof op één lijn ligt met de zijkant van de voet of met een markering op de steekplaat.

Naaldstand wijzigen

De naaldstand die wordt gebruikt als nullijn, verschilt van de rechte steek (linkernaaldstand) en de rechte steek (middelste naaldstand).

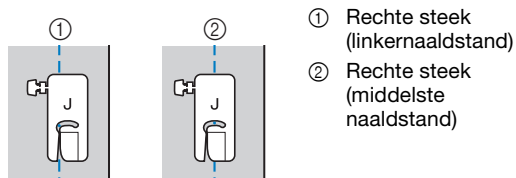

Wanneer de steekbreedte van de rechte steek (linkernaaldstand) op de standaardinstelling (0,0 mm) staat, is de afstand van de naaldstand tot de rechterkant van de persvoet 12 mm (1/2 inch). Wanneer u de steekbreedte wijzigt (tussen 0 en 7,0 mm (1/4 inch)), verandert de naaldstand ook. Door de steekbreedte te wijzigen en te naaien met de rechterkant van de persvoet op één lijn met de rand van de stof, kunt u naden naaien met een vaste breedte.

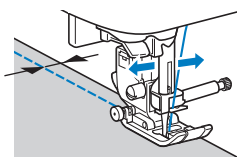
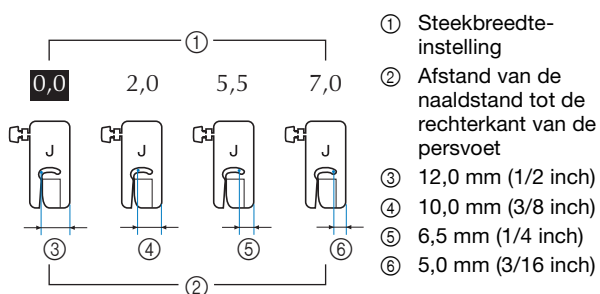

- Voor meer informatie, zie "Steekbreedte instellen" op pagina 33.

Memo

- Wanneer [Steekbreedte regeling] op het instellingenschermb is ingesteld op [ON], kunt u de naaldstand voor een rechte steek wijzigen met de schuifknop voor snelheidsregeling.

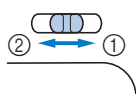
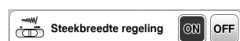

- 1 Schuif het steekpatroon naar rechts.
- 2 Schuif het steekpatroon naar links.

De stof op één lijn houden met de steekgeleidervoet (optioneel bij sommige modellen)

Houd tijdens het naaien de rechterrand van de stof op één lijn met de gewenste positie van markeringen op de steekgeleidervoet.

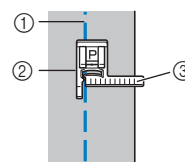

- 1 Naad
- 2 Steekgeleidervoet
- 3 Markeringen

De stof op één lijn houden met een markering op de steekplaat

De markeringen op de steekplaat geven de afstand aan van de naaldstand tot een naad die wordt genaaid met een rechte steek (linkernaaldstand). Houd tijdens het naaien de rand van de stof op één lijn met een markering op de steekplaat. De afstand tussen de markeringen in de bovenste schaal is 1/8 inch (3 mm) en de afstand tussen de markeringen in het raster is 5 mm (3/16 inch).

Voor steken die u naait met de linkernaaldstand (Steekbreedte: 0,0 mm)

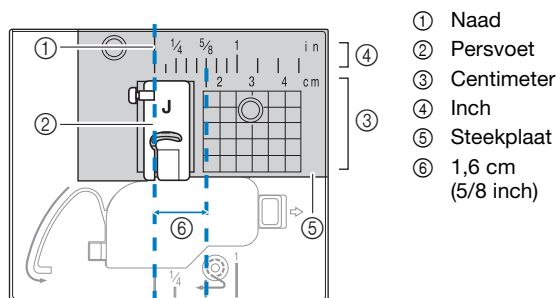

- 1 Naad
- 2 Persvoet
- 3 Centimeter
- 4 Inch
- 5 Steekplaat
- 6 1,6 cm (5/8 inch)

De stof op één lijn houden met zigzagvoet "J"

U kunt de markering op zigzagvoet "J" gebruiken om ongeveer 5 mm (3/16 inch) van de rand van de stof te naaien. Bij gebruik van deze functie selecteert u een rechte steek en stelt u de steekbreedte in op 2,0 mm.

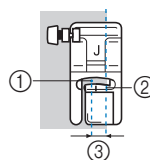

- 1 Steekbreedte 2,0 mm
- 2 Markering
- 3 5 mm (3/16 inch)

Diverse stoffen naaien

■ Zware stof naaien

□ Als de stof niet onder de persvoet past

U kunt de persvoethendel omhoog zetten in twee verschillende standen. Als de stof niet onder de persvoet past, bijvoorbeeld wanneer u dikke stof naait, zet u de persvoethendel nog hoger tot de persvoet in de hoogste stand staat. Dan kunt u de stof onder de persvoet plaatsen.

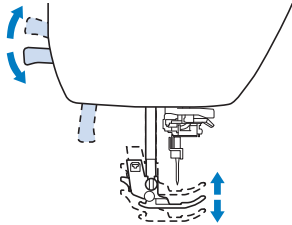

□ Als de stof niet wordt doorgevoerd

Wanneer u dikke stof naait, zoals denim of quilts, wordt de stof mogelijk niet doorgevoerd aan het begin van het naaiwerk als de persvoet niet horizontaal staat, zoals hieronder aangegeven. Zorg dan met de vergrendelpen van de persvoet (zwarte knop op de linkerkant van zigzagvoet "J") dat de persvoet tijdens het naaien horizontaal blijft. Dan kan de stof soepel worden doorgevoerd.

Als de persvoet te veel kantelt, plaatst u dik papier of dikke stof (ongeveer zo dik als de stof die u naait) onder de hiel van de persvoet. Dan kunt u soepel starten met naaien.

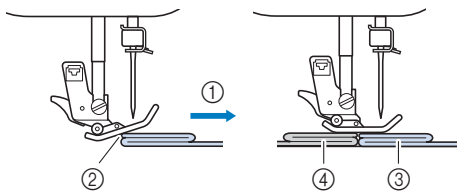

- ① Naairichting
- ② Persvoet kantelt
- ③ Stof die wordt genaaid
- ④ Stof of dik papier

1 Zet de persvoethendel omhoog.

2 Lijn het begin van het naaiwerk uit en plaats de stof.

3 Houd zigzagvoet "J" horizontaal, terwijl u de vergrendelpen van de persvoet (zwarte knop op de linkerkant) ingedrukt houdt en de persvoethendel omlaag zet.

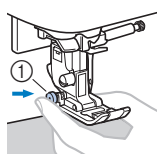

- ① Vergrendelpen van de persvoet (zwarte knop)

4 Laat de vergrendelpen van de persvoet (zwarte knop) los.

→ De persvoet blijft horizontaal staan en u kunt de stof doorvoeren.

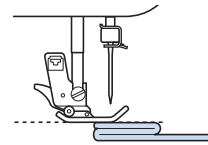

→ Nadat u de naad hebt genaaid, gaat de persvoet in de oorspronkelijke hoek staan.

✍ Memo

- Voor sommige dikke stoffen is het misschien handig om de [Persvoetdruk] aan te passen op het instellingenscherf.

⚠ VOORZICHTIG

- Naai geen stof van meer dan 6 mm (15/64 inch) dik en duw de stof niet. Anders kan de naald breken en letsel veroorzaken.

■ Lichte stof naaien

Wanneer u dunne stoffen naait, zoals chifon, komen de steken mogelijk niet mooi op één lijn of wordt de stof niet goed doorgevoerd. Verplaats de naald (gebruik een fijne naald) naar de meest linkse of rechtse stand, zodat de stof niet wordt omlaaggetrokken in het transportergebied. Als dat gebeurt, of als de steken gaan trekken, plaatst u niet-geweven in water oplosbare versterking onder de stof en naait u de twee lagen samen.

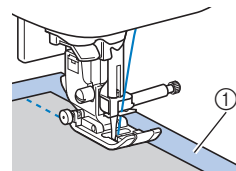

- ① In water oplosbare versterking (niet-geweven)

■ Stretchstoffen naaien

Rijg eerst de stukken stof aan elkaar. Naai vervolgens zonder de stof te rekken. Als de steken scheef gaan, plaatst u nietgeweven in water oplosbare versterking onder de stof en naait u de twee lagen samen.

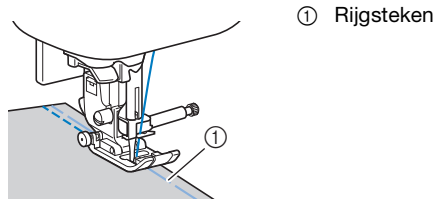

① Rijgsteken

De beste resultaten verkrijgt u wanneer u gebreide stoffen naait met de stretchsteken. Gebruik een naald die geschikt is voor gebreide stof (ballpointnaald (goudkleurig)). Aanbevolen steken en de betreffende steeknummers zijn hieronder aangegeven.

Nr.	1-05	1-06	1-13	1-14	2-14
Steek					

■ Leer of vinyl naaien

Wanneer u stof naait die mogelijk aan de persvoet blijft plakken, zoals leer of vinyl, verwisselt u de persvoet voor de boventransportvoet* of gladde transportvoet*.

* Deze voeten zijn afzonderlijk verkrijgbaar bij sommige modellen; neem contact op met uw erkende Brother-dealer.

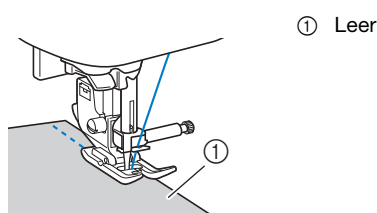

① Leer

Als het leer of vinyl stroef over de accessoires opbergtafel beweegt, naait u met kopieer- of overtrekpapier op de accessoires opbergtafel, zodat de stof soepel wordt doorgevoerd.

Als u het papier zo plaatst dat het de steekplaat niet bedekt, wordt het papier niet met de stof mee genaaid.

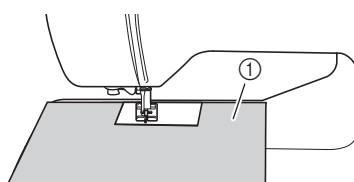

① Kopieer of overtrekpapier

⚡ Opmerking

- Kies voor een snelheid tussen langzaam en middelmatig wanneer u werkt met de boventransportvoet.
- Als u de boventransportvoet gebruikt, naait u een proefstukje op een restje leer of vinyl dat u gaat gebruiken, om te controleren of de voet geen sporen achterlaat.

■ Klittenband naaien

⚠ VOORZICHTIG

- Als u de klittenband met een dunne naald (65/9-75/11) naait, kan de naald breken en letsel veroorzaken.

BELANGRIJK

- Gebruik uitsluitend klittenband zonder lijm, die geschikt is om te naaien. Als de lijm blijft plakken aan de naald of het spoelhuis, kan dit storing tot gevolg hebben.

⚡ Opmerking

- Rijg de klittenband op de stof voordat u begint te naaien.

Zorg er voordat u begint met naaien voor dat de naald door het klittenband zit, door aan het handwiel te draaien. Naai de rand van de klittenband in een langzaam tempo. Als de naald niet door de klittenband gaat, vervangt u de naald door een naald die geschikt is voor dickere stof. Voor meer informatie, zie "Stof/draad/naald-combinaties" op pagina 22.

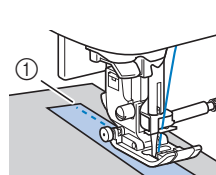

① Rand van de klittenband

De persvoet zonder handen omhoog- en omlaag zetten

Met behulp van de kniehevel kunt u met uw knie de persvoet omhoog en omlaag zetten. U hebt beide handen vrij voor de stof.



■ De kniehevel installeren

1 Zet de machine uit.

2 Steek de kniehevel in de betreffende bevestigingsleuf rechtsonder op het voorpaneel van de naaimachine.

Houd de uitstulpingen van de kniehevel op één lijn met de inkepingen in de bevestigingsleuf, en breng de kniehevel zo ver mogelijk in.

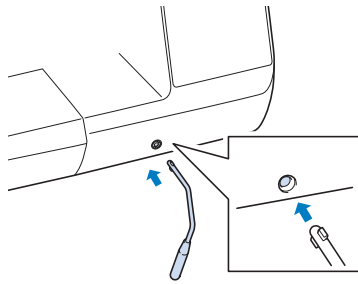

💡 Opmerking

- Wanneer u de kniehevel niet zo ver mogelijk in de bevestigingsleuf steekt, kan deze eruit vallen terwijl u aan het werk bent.

■ Werken met de kniehevel

1 Stop de naaimachine.

- Gebruik de kniehevel niet terwijl de machine in werking is.

2 Met uw knie drukt u de kniehevel naar rechts.

Houd de kniehevel naar rechts gedrukt.

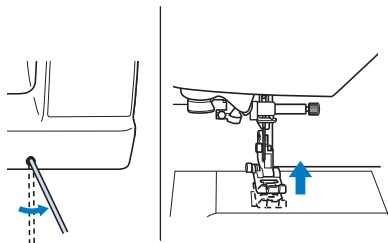

→ De persvoet gaat omhoog.

3 Laat de kniehevel los.

→ De persvoet gaat omlaag.

💡 Opmerking

- Tijdens het naaien houdt u uw knie uit de buurt van de kniehevel.

Hoofdstuk 3 DIVERSE STEKEN















Stekentabel

■ Naaisteken

In de volgende tabel vindt u toepassingen, steeklengtes en steekbreedtes, en of u voor de betreffende naaisteek de tweelingnaald kunt gebruiken.

Memo

- Wanneer u een van de volgende steken (achteruitsteekpatronen en verstevigingssteekpatronen) hebt geselecteerd, naait de machine achteruitsteken als u op  (achteruitsteektoets) drukt.

Nr.	1-01	1-02	1-03	1-04
Steek				
Nr.	1-09	1-10	1-11	1-12
Steek				
Nr.	1-13	1-14	1-29	1-30
Steek				
Nr.	1-31	1-33		
Steek				





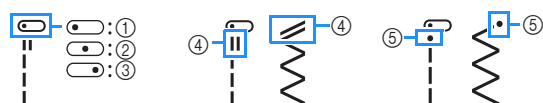





Wanneer u een andere steek hebt geselecteerd, naait de machine verstevigingssteken als u op  (achteruitsteektoets) drukt.









- De symbolen voor de steekpatronen geven het volgende aan.

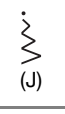
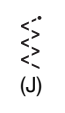
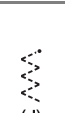
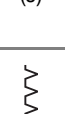
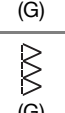





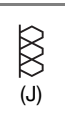
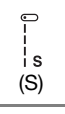



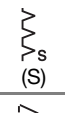
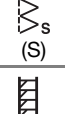
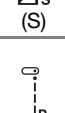
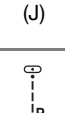

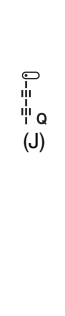

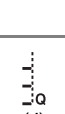



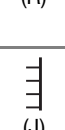









- 1 Linkernaaldstand
- 2 Middelste naaldstand
- 3 Rechternaaldstand
- 4 Achteruitsteekpatroon
- 5 Verstevigingssteekpatroon



















*1 U kunt een tweelingnaald gebruiken wanneer u zigzagvoet "J" bevestigt.















Steek (persvoet)	Nr.	Steeknaam/ toepassingen	Steekbreedte (mm (inch))	
			Autom. Handmatig	Autom. Handmatig
	1-01	Rechte steek (links) *1 Algemeen naaien, plooiën, naden enz.	0,0 (0) 0,0 - 7,0 (0 - 1/4)	2,5 (3/32) 0,2 - 5,0 (1/64 - 3/16)
	1-02	Rechte steek (links) *1 Algemeen naaien, plooiën, naden enz.	0,0 (0) 0,0 - 7,0 (0 - 1/4)	2,5 (3/32) 0,2 - 5,0 (1/64 - 3/16)
	1-03	Rechte steek (midden) *1 Algemeen naaien, plooiën, naden enz.	3,5 (1/8) 0,0 - 7,0 (0 - 1/4)	2,5 (3/32) 0,2 - 5,0 (1/64 - 3/16)
	1-04	Rechte steek (midden) *1 Algemeen naaien, plooiën, naden enz.	3,5 (1/8) 0,0 - 7,0 (0 - 1/4)	2,5 (3/32) 0,2 - 5,0 (1/64 - 3/16)
	1-05	Drievoudige stretchsteek *1 Algemeen (verstevigd) naaien en als decoratieve steek	0,0 (0) 0,0 - 7,0 (0 - 1/4)	2,5 (3/32) 0,4 - 5,0 (1/64 - 3/16)
	1-06	Stamsteek *1 Verstevigd naaien van stretchstoffen en als decoratieve steek	1,0 (1/16) 0,0 - 7,0 (0 - 1/4)	2,5 (3/32) 0,4 - 5,0 (1/64 - 3/16)
	1-07	Decoratieve steek *1 Decoratieve steken, randen stikken	0,0 (0) 0,0 - 7,0 (0 - 1/4)	2,5 (3/32) 0,4 - 5,0 (1/64 - 3/16)
	1-08	Rijgsteek Bestemd voor rijgen. Als de rijgdraad uit de stof valt, haalt u de onderdraad omhoog alvorens te naaien. Vervolgens trekt u de boven- en onderdraad onder de persvoet naar de achterkant van de machine (pagina 21). Houd de boven- en onderdraad vast wanneer u de begint te naaien. Wanneer u klaar bent met naaien, knipt u de draden zeer ruim af. Ten slotte houdt u de boven- en onderdraad aan het begin van het stiksel vast, terwijl u de stof goed neerlegt.	0,0 (0) 0,0 - 7,0 (0 - 1/4)	20 (3/4) 5 - 30 (3/16 - 1-3/16)
	1-09	Zigzagsteek *1 Afwerken of uitvoeren van herstelwerk.	3,5 (1/8) 0,0 - 7,0 (0 - 1/4)	1,4 (1/16) 0,0 - 5,0 (0 - 3/16)
	1-10	Zigzagsteek *1 Afwerken of uitvoeren van herstelwerk.	3,5 (1/8) 0,0 - 7,0 (0 - 1/4)	1,4 (1/16) 0,0 - 5,0 (0 - 3/16)













Steek (persvoet)	Nr.	Steeknaam/ toepassingen	Steekbreedte (mm (inch))	
			Autom. Handmatig	Autom. Handmatig
	1-11	Zigzagsteek (rechts) ^{*1} Beginnen vanuit rechternaaldstand, zigzagnaaien links.	3,5 (1/8) 2,5 - 5,0 (3/32 - 3/16)	1,4 (1/16) 0,3 - 5,0 (1/64 - 3/16)
	1-12	Zigzagsteek (links) ^{*1} Beginnen vanuit linkernaaldstand, zigzagnaaien rechts.	3,5 (1/8) 2,5 - 5,0 (3/32 - 3/16)	1,4 (1/16) 0,3 - 5,0 (1/64 - 3/16)
	1-13	Elastische zigzagsteek in 2 stappen ^{*1} Afwerken van (middelzware stof en stretchstof), band en elastiek	5,0 (3/16) 0,0 - 7,0 (0 - 1/4)	1,0 (1/16) 0,2 - 5,0 (1/64 - 3/16)
	1-14	Elastische zigzagsteek in 3 stappen ^{*1} Afwerken van (middelzware en zware stof en stretchstof), band en elastiek	5,0 (3/16) 0,0 - 7,0 (0 - 1/4)	1,0 (1/16) 0,2 - 5,0 (1/64 - 3/16)
	1-15	Afwerksteek Naaien en afwerken van lichte en middelmatig zware stof	3,5 (1/8) 2,5 - 5,0 (3/32 - 3/16)	2,0 (1/16) 0,4 - 5,0 (1/64 - 3/16)
	1-16	Afwerksteek Naaien en afwerken van zware stof	5,0 (3/16) 2,5 - 5,0 (3/32 - 3/16)	2,5 (3/32) 0,4 - 5,0 (1/64 - 3/16)
	1-17	Afwerksteek Naaien en afwerken van middelzware en zware stof en stof die snel rafelt of als siersteek.	5,0 (3/16) 3,5 - 5,0 (1/8 - 3/16)	2,5 (3/32) 0,4 - 5,0 (1/64 - 3/16)
	1-18	Afwerksteek ^{*1} Naaien en afwerken van naden bij stretchstof	5,0 (3/16) 0,0 - 7,0 (0 - 1/4)	2,5 (3/32) 0,4 - 5,0 (1/64 - 3/16)
	1-19	Afwerksteek ^{*1} Naaien en afwerken van middelzware stretchstof en zware stof of als decoratieve steek	5,0 (3/16) 0,0 - 7,0 (0 - 1/4)	2,5 (3/32) 0,4 - 5,0 (1/64 - 3/16)
	1-20	Afwerksteek ^{*1} Naaien en afwerken van stretchstof of als decoratieve steek	4,0 (3/16) 0,0 - 7,0 (0 - 1/4)	4,0 (3/16) 0,4 - 5,0 (1/64 - 3/16)
	1-21	Afwerksteek Naaien en afwerken van gebreide stoffen, rekbare stoffen en stretchstoffen	5,0 (3/16) 0,0 - 7,0 (0 - 1/4)	4,0 (3/16) 0,4 - 5,0 (1/64 - 3/16)
	1-22	Enkelvoudige ruit afwerksteek ^{*1} Naaien en afwerken van naden bij stretchstof	6,0 (15/64) 0,0 - 7,0 (0 - 1/4)	3,0 (1/8) 0,4 - 5,0 (1/64 - 3/16)
	1-23	Enkelvoudige ruit afwerksteek ^{*1} Naaien en afwerken van naden bij stretchstof	6,0 (15/64) 0,0 - 7,0 (0 - 1/4)	1,8 (1/16) 0,4 - 5,0 (1/64 - 3/16)
	1-24	Zijnsnijder Naaien van een rechte steek en tegelijk afsnijden van stof	0,0 (0) 0,0 - 2,5 (0 - 3/32)	2,5 (3/32) 0,2 - 5,0 (1/64 - 3/16)
	1-25	Zijnsnijder Zigzagafwerking en tegelijk tijdens afsnijden van stof	3,5 (1/8) 3,5 - 5,0 (1/8 - 3/16)	1,4 (1/16) 0,0 - 5,0 (0 - 3/16)

Steek (persvoet)	Nr.	Steeknaam/ toepassingen	Steekbreedte (mm (inch))	
			Autom. Handmatig	Autom. Handmatig
	1-26	Zijnsnijder Afwerksteek en tegelijk afsnijden van stof	3,5 (1/8) 3,5 - 5,0 (1/8 - 3/16)	2,0 (1/16) 0,4 - 5,0 (1/64 - 3/16)
	1-27	Zijnsnijder Afwerksteek en tegelijk afsnijden van stof	5,0 (3/16) 3,5 - 5,0 (1/8 - 3/16)	2,5 (3/32) 0,4 - 5,0 (1/64 - 3/16)
	1-28	Zijnsnijder Afwerksteek en tegelijk afsnijden van stof	5,0 (3/16) 3,5 - 5,0 (1/8 - 3/16)	2,5 (3/32) 0,4 - 5,0 (1/64 - 3/16)
	1-29	Verbindingssteek (rechts) Aan elkaar zetten/ patchwork 6,5 mm (ca. 1/4 inch) naad rechts	5,5 (7/32) 0,0 - 7,0 (0 - 1/4)	2,0 (1/16) 0,2 - 5,0 (1/64 - 3/16)
	1-30	Verbindingssteek (midden) Aan elkaar zetten/ patchwork	—	2,0 (1/16) 0,2 - 5,0 (1/64 - 3/16)
	1-31	Verbindingssteek (links) Aan elkaar zetten/ patchwork 6,5 mm (ca. 1/4 inch) naad links	1,5 (1/16) 0,0 - 7,0 (0 - 1/4)	2,0 (1/16) 0,2 - 5,0 (1/64 - 3/16)
	1-32	Quiltsteken met handgemaakt uiterlijk Quiltsteek die oogt als handgenaaid wanneer u doorzichtige nylondraad gebruikt als bovendraad en een draadkleur die overeenkomt met de quilt als onderdraad. Naai met de juiste draadspanning, zodat de onderdraad zichtbaar is vanaf de voorkant van de stof. Gebruik een naald tussen 90/14 en 100/16.	0,0 (0) 0,0 - 7,0 (0 - 1/4)	2,5 (3/32) 0,4 - 5,0 (1/64 - 3/16)
	1-33	Zigzagsteek voor quiltapplicatie Zigzagsteek voor quilts en naaien op geapliceerde quiltstukken	3,5 (1/8) 0,0 - 7,0 (0 - 1/4)	1,4 (1/16) 0,0 - 5,0 (0 - 3/16)
	1-34	Applicatiesteek voor quilts Quiltsteek voor onzichtbare applicatie of het bevestigen van band	1,5 (1/16) 0,0 - 3,5 (0 - 1/8)	1,8 (1/16) 0,4 - 5,0 (1/64 - 3/16)
	1-35	Meandersteken Quilten achtergrond	7,0 (1/4) 0,0 - 7,0 (0 - 1/4)	1,6 (1/16) 0,4 - 5,0 (1/64 - 3/16)
	2-01	Blindzoomsteek Geweven stof zomen * De steekbreedte is niet ingesteld in millimeter of inch.	00 3← - ->3	2,0 (1/16) 0,4 - 5,0 (1/64 - 3/16)
	2-02	Blindzoomsteek stretchstof Stretchstof zomen * De steekbreedte is niet ingesteld in millimeter of inch.	00 3← - ->3	2,0 (1/16) 0,4 - 5,0 (1/64 - 3/16)
	2-03	Dekensteek ^{*1} Applicaties, decoratieve dekensteek	3,5 (1/8) 0,0 - 7,0 (0 - 1/4)	2,5 (3/32) 0,4 - 5,0 (1/64 - 3/16)

Steek (persvoet)	Nr.	Steeknaam/ toepassingen	Steekbreedte	Steeklengte
			(mm (inch)) Autom. Handmatig	(mm (inch)) Autom. Handmatig
	2-04	Dekensteek ^{*1} Applicaties, decoratieve dekensteek	2,5 (3/32) 0,0 - 7,0 (0 - 1/4)	2,5 (3/32) 0,4 - 5,0 (1/64 - 3/16)
	2-05	Schelprijgsteek voor afwerking ^{*1} Afwerking met schelprijgsteek	4,0 (3/16) 0,0 - 7,0 (0 - 1/4)	2,5 (3/32) 0,2 - 5,0 (1/64 - 3/16)
	2-06	Satijnen schelpsteek ^{*1} Decoreren kraag van blouse, rand zakdoek	5,0 (3/16) 0,0 - 7,0 (0 - 1/4)	0,5 (1/32) 0,1 - 5,0 (1/64 - 3/16)
	2-07	Schelpsteek Decoreren kraag van blouse, rand zakdoek	7,0 (1/4) 0,0 - 7,0 (0 - 1/4)	1,4 (1/16) 0,4 - 5,0 (1/64 - 3/16)
	2-08	Verbindingssteek voor patchwork ^{*1} Patchworksteken, decoratieve steken	4,0 (3/16) 0,0 - 7,0 (0 - 1/4)	1,2 (1/16) 0,2 - 5,0 (1/64 - 3/16)
	2-09	Dubbele overlocksteek voor patchwork ^{*1} Patchworksteken, decoratieve steken	5,0 (3/16) 0,0 - 7,0 (0 - 1/4)	2,5 (3/32) 0,4 - 5,0 (1/64 - 3/16)
	2-10	Couching-steek ^{*1} Decoratieve steken voor bevestigen koord en couching	5,0 (3/16) 0,0 - 7,0 (0 - 1/4)	1,2 (1/16) 0,2 - 5,0 (1/64 - 3/16)
	2-11	Smocksteek ^{*1} Smockwerk, decoratieve steken	5,0 (3/16) 0,0 - 7,0 (0 - 1/4)	1,6 (1/16) 0,4 - 5,0 (1/64 - 3/16)
	2-12	Veersteek ^{*1} Fagotwerk, decoratieve steken	5,0 (3/16) 0,0 - 7,0 (0 - 1/4)	2,5 (3/32) 0,4 - 5,0 (1/64 - 3/16)
	2-13	Fagotkruissteek ^{*1} Fagotwerk, brugsteken en decoratieve steken	5,0 (3/16) 0,0 - 7,0 (0 - 1/4)	2,5 (3/32) 0,4 - 5,0 (1/64 - 3/16)
	2-14	Bandbevestigingssteek ^{*1} Band bevestigen aan zoom in stretchstof	4,0 (3/16) 0,0 - 7,0 (0 - 1/4)	1,0 (1/16) 0,2 - 5,0 (1/64 - 3/16)
	2-15	Laddersteek Decoratieve steek	4,0 (3/16) 0,0 - 7,0 (0 - 1/4)	3,0 (1/8) 0,4 - 5,0 (1/64 - 3/16)
	2-16	Zigzagsierzoomsteek ^{*1} Decoratieve afwerksteken	4,0 (3/16) 0,0 - 7,0 (0 - 1/4)	2,5 (3/32) 0,4 - 5,0 (1/64 - 3/16)
	2-17	Decoratieve steek ^{*1} Decoratieve steek	5,5 (7/32) 0,0 - 7,0 (0 - 1/4)	1,6 (1/16) 0,4 - 5,0 (1/64 - 3/16)
	2-18	Serpentsteek ^{*1} Decoratieve steken en elastiek bevestigen	5,0 (3/16) 0,0 - 7,0 (0 - 1/4)	1,0 (1/16) 0,2 - 5,0 (1/64 - 3/16)
	2-19	Decoratieve steek ^{*1} Decoratieve steken en applicaties	6,0 (15/64) 0,0 - 7,0 (0 - 1/4)	1,0 (1/16) 0,2 - 5,0 (1/64 - 3/16)
	2-20	Decoratieve stippelsteek Decoratieve steek	7,0 (1/4) 0,0 - 7,0 (0 - 1/4)	1,6 (1/16) 0,4 - 5,0 (1/64 - 3/16)
	3-01	Zoomsteken ^{*1} Decoratieve zomen, drievoudige rechte steek links	1,0 (1/16) 0,0 - 7,0 (0 - 1/4)	2,5 (3/32) 0,4 - 5,0 (1/64 - 3/16)

Steek (persvoet)	Nr.	Steeknaam/ toepassingen	Steekbreedte	Steeklengte
			(mm (inch)) Autom. Handmatig	(mm (inch)) Autom. Handmatig
	3-02	Zoomsteken ^{*1} Decoratieve zomen, drievoudige rechte steek midden	3,5 (1/8) 0,0 - 7,0 (0 - 1/4)	2,5 (3/32) 0,4 - 5,0 (1/64 - 3/16)
	3-03	Zoomsteken zigzag ^{*1} Decoratieve zomen, randen stikken	6,0 (15/64) 0,0 - 7,0 (0 - 1/4)	3,0 (1/8) 0,4 - 5,0 (1/64 - 3/16)
	3-04	Zoomsteken Decoratieve zomen, kant bevestigen met pensteek	3,5 (1/8) 0,0 - 7,0 (0 - 1/4)	2,5 (3/32) 0,4 - 5,0 (1/64 - 3/16)
	3-05	Zoomsteken Decoratieve zomen	3,0 (1/8) 0,0 - 7,0 (0 - 1/4)	3,5 (1/8) 0,4 - 5,0 (1/64 - 3/16)
	3-06	Zoomsteken Decoratieve zomen, bloemetjessteek	6,0 (15/64) 0,0 - 7,0 (0 - 1/4)	3,0 (1/8) 0,4 - 5,0 (1/64 - 3/16)
	3-07	Zoomsteken Nostalgische steek, decoratieve zomen	5,0 (3/16) 0,0 - 7,0 (0 - 1/4)	3,5 (1/8) 0,4 - 5,0 (1/64 - 3/16)
	3-08	Zoomsteken Nostalgische steek, decoratieve zomen	5,0 (3/16) 0,0 - 7,0 (0 - 1/4)	3,5 (1/8) 0,4 - 5,0 (1/64 - 3/16)
	3-09	Zoomsteken ^{*1} Nostalgische steek, decoratieve zomen	5,0 (3/16) 0,0 - 7,0 (0 - 1/4)	3,5 (1/8) 0,4 - 5,0 (1/64 - 3/16)
	3-10	Zoomsteken ^{*1} Nostalgische steek, decoratieve zomen	5,0 (3/16) 0,0 - 7,0 (0 - 1/4)	4,0 (3/16) 0,4 - 5,0 (1/64 - 3/16)
	3-11	Zoomsteken ^{*1} Nostalgische steek, decoratieve zomen	4,0 (3/16) 0,0 - 7,0 (0 - 1/4)	2,5 (3/32) 0,4 - 5,0 (1/64 - 3/16)
	3-12	Honingraatsteek ^{*1} Nostalgische steek, decoratieve zomen	5,0 (3/16) 0,0 - 7,0 (0 - 1/4)	2,5 (3/32) 0,4 - 5,0 (1/64 - 3/16)
	3-13	Honingraatsteek ^{*1} Nostalgische steek, decoratieve zomen	6,0 (15/64) 0,0 - 7,0 (0 - 1/4)	3,5 (1/8) 0,4 - 5,0 (1/64 - 3/16)
	3-14	Zoomsteken ^{*1} Nostalgische steek, decoratieve zomen	6,0 (15/64) 0,0 - 7,0 (0 - 1/4)	1,6 (1/16) 0,4 - 5,0 (1/64 - 3/16)
	3-15	Zoomsteken Nostalgische steek, decoratieve zomen	6,0 (15/64) 0,0 - 7,0 (0 - 1/4)	3,0 (1/8) 0,4 - 5,0 (1/64 - 3/16)
	3-16	Zoomsteken ^{*1} Nostalgische steek, decoratieve zomen	6,0 (15/64) 0,0 - 7,0 (0 - 1/4)	4,0 (3/16) 0,4 - 5,0 (1/64 - 3/16)
	3-17	Zoomsteken Nostalgische steek, decoratieve zomen	4,0 (3/16) 0,0 - 7,0 (0 - 1/4)	2,5 (3/32) 0,4 - 5,0 (1/64 - 3/16)
	3-18	Zoomsteken ^{*1} Nostalgische steek, decoratieve zomen	5,0 (3/16) 0,0 - 7,0 (0 - 1/4)	2,0 (1/16) 0,4 - 5,0 (1/64 - 3/16)
	3-19	Zoomsteken ^{*1} Decoratieve zomen en brugsteek	6,0 (15/64) 0,0 - 7,0 (0 - 1/4)	2,0 (1/16) 0,4 - 5,0 (1/64 - 3/16)

Steek (persvoet)	Nr.	Steeknaam/ toepassingen	Steekbreedte	Steeklengte
			(mm (inch)) Autom. Handmatig	(mm (inch)) Autom. Handmatig
	3-20	Zoomsteken ^{*1} Decoratieve zomen. Fagotwerk, lint bevestigen	5,0 (3/16) 0,0 - 7,0 (0 - 1/4)	3,0 (1/8) 0,4 - 5,0 (1/64 - 3/16)
	3-21	Zoomsteken Decoratieve zomen, smockwerk	6,0 (15/64) 0,0 - 7,0 (0 - 1/4)	1,6 (1/16) 0,4 - 5,0 (1/64 - 3/16)
	3-22	Zoomsteken Decoratieve zomen, smockwerk	5,0 (3/16) 0,0 - 7,0 (0 - 1/4)	1,6 (1/16) 0,4 - 5,0 (1/64 - 3/16)
	4-01	Steek voor smal afgerond knoopsgat Knoopsgaten voor lichte tot middelzware stof	5,0 (3/16) 3,0 - 6,0 (1/8 - 15/64)	0,4 (1/64) 0,2 - 1,0 (1/64 - 1/16)
	4-02	Steek voor taps toelopend afgerond knoopsgat Verstevigde, taps toelopende knoopsgaten voor broek of rokband	5,0 (3/16) 3,0 - 6,0 (1/8 - 15/64)	0,4 (1/64) 0,2 - 1,0 (1/64 - 1/16)
	4-03	Steek voor afgerond knoopsgat Knoopsgaten met verticale trens voor zware stof	5,0 (3/16) 3,0 - 6,0 (1/8 - 15/64)	0,4 (1/64) 0,2 - 1,0 (1/64 - 1/16)
	4-04	Steek voor smal vierkant knoopsgat Knoopsgaten voor lichte tot middelzware stof	5,0 (3/16) 3,0 - 6,0 (1/8 - 15/64)	0,4 (1/64) 0,2 - 1,0 (1/64 - 1/16)
	4-05	Steek voor stretchknoopsgat Knoopsgaten voor stretchstof of gewezen stof	6,0 (15/64) 3,0 - 6,0 (1/8 - 15/64)	1,0 (1/16) 0,5 - 2,0 (1/32 - 1/16)
	4-06	Steek voor nostalgisch knoopsgat Knoopsgaten voor stretchstof en nostalgisch effect	6,0 (15/64) 3,0 - 6,0 (1/8 - 15/64)	1,5 (1/16) 1,0 - 3,0 (1/16 - 1/8)
	4-07	Steek voor knoopsgat in leer Eerste stap bij het maken van knoopsgaten in leer	5,0 (3/16) 0,0 - 6,0 (0 - 15/64)	2,0 (1/16) 0,2 - 4,0 (1/64 - 3/16)
	4-08	Steek voor lingerieknoopsgat Knoopsgaten in zware of dikke stof, voor grotere platte knopen	7,0 (1/4) 3,0 - 7,0 (1/8 - 1/4)	0,5 (1/32) 0,3 - 1,0 (1/64 - 1/16)
	4-09	Steek voor taps toelopend lingerieknoopsgat Knoopsgaten in middelzware tot zware stof, voor grotere platte knopen	7,0 (1/4) 3,0 - 7,0 (1/8 - 1/4)	0,5 (1/32) 0,3 - 1,0 (1/64 - 1/16)
	4-10	Steek voor lingerieknoopsgat Knoopsgaten met verticale trens voor versteviging van stof voor zware of dikke stof	7,0 (1/4) 3,0 - 7,0 (1/8 - 1/4)	0,5 (1/32) 0,3 - 1,0 (1/64 - 1/16)
	4-11	Stopsteek Stoppen van middelzware stof	7,0 (1/4) 2,5 - 7,0 (3/32 - 1/4)	2,0 (1/16) 0,4 - 2,5 (1/64 - 3/32)



















































































Steek (persvoet)	Nr.	Steeknaam/ toepassingen	Steekbreedte	Steeklengte
			(mm (inch)) Autom. Handmatig	(mm (inch)) Autom. Handmatig
	4-12	Stopsteek Stoppen van zware stof	7,0 (1/4) 2,5 - 7,0 (3/32 - 1/4)	2,0 (1/16) 0,4 - 2,5 (1/64 - 3/32)
	4-13	Trenssteek Verstevigd naaien van zakopening enz.	2,0 (1/16) 1,0 - 3,0 (1/16 - 1/8)	0,4 (1/64) 0,3 - 1,0 (1/64 - 1/16)
	4-14	Knoopaanaaisteek Knopen aanzetten	3,5 (1/8) 2,5 - 4,5 (3/32 - 3/16)	—
	4-15	Nestelgat/oogje Openingen voor koord of riemgaatjes	7,0 (1/4) 7,0 6,0 5,0 (1/4 15/64 3/16)	7,0 (1/4) 7,0 6,0 5,0 (1/4 15/64 3/16)
	5-01	Achteruitsteek (recht) Bevestigen van applicaties op pijpvormige stukken stof en het naaien van verstekhoeken	—	—
	5-02	Steek zijwaarts naar links (recht) Bevestigen van applicaties op pijpvormige stukken stof	—	—
	5-03	Steek zijwaarts naar rechts (recht) Bevestigen van applicaties op pijpvormige stukken stof	—	—
	5-04	Voorwaarts (rechte steek) Bevestigen van applicaties op pijpvormige stukken stof en het naaien van verstekhoeken	—	—
	5-05	Steek zijwaarts naar links (zigzag) Bevestigen van applicaties op pijpvormige stukken stof	—	—
	5-06	Steek zijwaarts naar rechts (zigzag) Bevestigen van applicaties op pijpvormige stukken stof	—	—
	5-07	Voorwaarts (zigzagsteek) Bevestigen van applicaties op pijpvormige stukken stof en het naaien van verstekhoeken	—	—
	5-08	Achteruit (zigzagsteek) Bevestigen van applicaties op pijpvormige stukken stof en het naaien van verstekhoeken	—	—



























































Decoratieve steken

Gebruik monogramvoet "N".

U kunt de tweelingnaald alleen gebruiken bij satijnsteek

. Zorg ervoor dat bij gebruik van de tweelingnaald zigzagvoet "J" is bevestigd.

Decoratieve steken						
6-01	6-02	6-03	6-04	6-05	6-06	6-07
						
6-08	6-09	6-10	6-11	6-12	6-13	6-14
						
6-15	6-16	6-17	6-18	6-19	6-20	6-21
						
6-22	6-23	6-24	6-25	6-26	6-27	6-28
						
6-29	6-30	6-31	6-32	6-33	6-34	6-35
						
6-36	6-37	6-38	6-39	6-40		
						
Satijnsteken						
7-01	7-02	7-03	7-04	7-05	7-06	7-07
						
7-08	7-09	7-10	7-11	7-12		
						
7mm-satijnsteken						
8-01	8-02	8-03	8-04	8-05	8-06	8-07
						
8-08	8-09	8-10	8-11	8-12	8-13	8-14
						
8-15	8-16	8-17				
						
Kruissteken						
9-01	9-02	9-03	9-04	9-05	9-06	9-07
						
9-08	9-09	9-10	9-11	9-12	9-13	9-14
						

Decoratieve naaisteken						
10-01	10-02	10-03	10-04	10-05	10-06	10-07
						
10-08	10-09	10-10	10-11	10-12	10-13	10-14
						
10-15	10-16	10-17	10-18	10-19	10-20	10-21
						
10-22	10-23	10-24	10-25	10-26	10-27	10-28
						
10-29	10-30	10-31	10-32	10-33	10-34	10-35
						
10-36	10-37	10-38	10-39	10-40	10-41	10-42
						
10-43	10-44	10-45	10-46	10-47	10-48	10-49
						
10-50	10-51	10-52	10-53	10-54	10-55	10-56
						
10-57	10-58					
						

■ Lettersteken

Gebruik monogramvoet "N".
U kunt geen tweelingnaald gebruiken.

Lettersteken (Gothisch)																																												
A	B	C	D	E	F	G	H	I	J	K	L	M	N	O	P	Q	R	S	T	U	V	W	X	Y	Z	a	b	c	d	e	f	g	h	i	j									
k	l	m	n	o	p	q	r	s	t	u	v	w	x	y	z	—	0	1	2	3	4	5	6	7	8	9	#	%	\$	£	€	¥	-	+	x	÷	=	*	.	,				
&	?	!	@	<	>	()	[]	/	\	~	:	;	©	®	™	“	”	”	'	'	'	—	Â	Ä	Å	Æ	à	á	â	ã	ä	å	æ	Ç								
ç	Ð	È	É	Ê	Ë	è	é	ê	ë	Í	Ï	ì	í	î	ï	Ï	Ñ	Ñ	ñ	Ô	Ö	Ø	Õ	Œ	ò	ó	ô	ö	ø	õ	œ	ƒ	Ƨ	Ù	Û	ù	ú	û	ü	ž	Ɔ	Ɔ	Ɔ	—

Lettersteken (Handschrift)																																												
A	B	C	D	E	F	G	H	I	J	K	L	M	N	O	P	Q	R	S	T	U	V	W	X	Y	Z	a	b	c	d	e	f	g	h	i	j									
k	l	m	n	o	p	q	r	s	t	u	v	w	x	y	z	—	0	1	2	3	4	5	6	7	8	9	#	%	\$	£	€	¥	-	+	x	÷	=	*	.	,				
&	?	!	@	<	>	()	[]	/	\	~	:	;	©	®	™	“	”	”	'	'	'	—	Â	Ä	Å	Æ	à	á	â	ã	ä	å	æ	Ç								
ç	Ð	È	É	Ê	Ë	è	é	ê	ë	Í	Ï	ì	í	î	ï	Ï	Ñ	Ñ	ñ	Ô	Ö	Ø	Õ	Œ	ò	ó	ô	ö	ø	õ	œ	ƒ	Ƨ	Ù	Û	ù	ú	û	ü	ž	Ɔ	Ɔ	Ɔ	—

Lettersteken (Omtrek)																																												
A	B	C	D	E	F	G	H	I	J	K	L	M	N	O	P	Q	R	S	T	U	V	W	X	Y	Z	a	b	c	d	e	f	g	h	i	j									
k	l	m	n	o	p	q	r	s	t	u	v	w	x	y	z	—	0	1	2	3	4	5	6	7	8	9	#	%	\$	£	€	¥	-	+	x	÷	=	*	.	,				
&	?	!	@	<	>	()	[]	/	\	~	:	;	©	®	™	“	”	”	'	'	'	—	Â	Ä	Å	Æ	à	á	â	ã	ä	å	æ	Ç								
ç	Ð	È	É	Ê	Ë	è	é	ê	ë	Í	Ï	ì	í	î	ï	Ï	Ñ	Ñ	ñ	Ô	Ö	Ø	Õ	Œ	ò	ó	ô	ö	ø	õ	œ	ƒ	Ƨ	Ù	Û	ù	ú	û	ü	ž	Ɔ	Ɔ	Ɔ	—

Lettersteken (Cyrillisch)																																												
A	B	B	Г	Д	Е	Ё	Ж	З	И	Й	К	Л	М	Н	О	П	Р	С	Т	У	Ф	Х	Ц	Ч	Ш	Щ	Ъ	Ы	Ь	Э	Ю	Я	Г	Е	І									
Ї	Ў	Һ	Һ	Ј	Ј	Њ	Њ	Џ	Џ	Џ	—	а	б	в	г	д	е	ё	ж	з	и	й	к	л	м	н	о	п	р	с	т	у	ф	х	ц									
ч	ш	щ	ъ	ы	ь	э	ю	я	г	е	і	ї	ў	һ	һ	ј	ј	њ	њ	џ	џ	џ	—	0	1	2	3	4	5	6	7	8	9	—	.	,	&	?	!	()	/	'	—

Lettersteken (Japans)

あいうえおあいうえお
 かきくけこがぎぐげご
 さしすせそざじずぜぞ
 たちつてとだぢづでどっ
 なにぬねのはひふへほ
 ばびぶべぼぱぴぷぺぽ
 まみむめもやゆよゃゅょ
 らりるれろわをん
 アイウエオァィゥェォヴ
 カキクケコガギグゲゴ
 サシスセソザジズゼゾ
 タチツテトダヂヅデドッ
 ナニヌネノハヒフヘホ
 バビブベボパピプペポ
 マミムメモヤユヨャュョ
 ラリルレロワヲン
 0 1 2 3 4 5 6 7 8 9
 ○ ー 二 三 四 五 六 七 八 九 十
 & ? ! () - _
 生年月日才保育幼稚園小中
 学校組部火水木金土

Naaisteken

! VOORZICHTIG

- Voordat de persvoet wordt verwisseld, tikt u op  (persvoet-/naaldwisseltoets) op het bedieningspaneel om alle toetsen en knoppen te vergrendelen. Anders kunt u letsel oplopen als u op de "Start/Stop"-toets drukt of op een andere toets en de machine begint te naaien. Meer bijzonderheden over het verwisselen van de persvoet vindt u in "Persvoet verwisselen" op pagina 24.

Afwerksteken



Naai afwerksteken langs de rand van afgesneden stof om rafelen te voorkomen.

■ Afwerksteekvoet "G" gebruiken

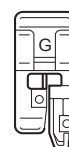
- 1 Bevestig afwerksteekvoet "G".



- 2 Selecteer een steek.

Nr.	1-15	1-16	1-17
Steek			

- Voor meer informatie, zie "Stekentabel" op pagina 39.

! VOORZICHTIG

- Bij gebruik van afwerksteekvoet "G" moet u een steek selecteren die in combinatie met afwerksteekvoet "G" kan worden gebruikt. Als u de verkeerde steek naait, kan de naald de persvoet raken. De naald kan dan breken en letsel veroorzaken.

- 3 Plaats de rand van de stof tegen de geleider van de persvoet en breng de persvoethendel omlaag.

① Geleider

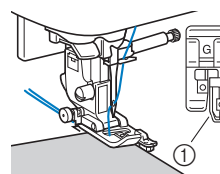

- 4** Draai het handwiel naar u toe (tegen de klok in). Controleer of de naald de persvoet niet raakt.

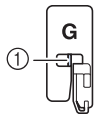

- ① De naald mag de middenpen niet raken

- 5** Naai met de rand van de stof tegen de persvoetgeleider.

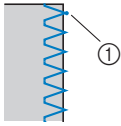

- ① Naaldpositie (waar de naald neerkomt)

BELANGRIJK

- Trek de stof naar achteren wanneer u klaar bent met naaien. Als u de stof opzij of naar voren trekt, wordt de middenpen van de persvoet mogelijk beschadigd.
- Als er draad verstrikt zit op de persvoet, verwijdert u de verstrikte draad en zet u de persvoethendel omhoog om de persvoet te verwijderen. Als u de persvoet omhoog zet met het verstrikte draad, kan de persvoet beschadigd raken.

- 6** Wanneer u het einde van het stiksel hebt bereikt, drukt u op de "Start/Stop"-toets om te stoppen met naaien. Zet de persvoet en naald omhoog en trek de stof onder de persvoet naar de achterkant van de machine.

■ Zigzagvoet "J" gebruiken

- 1** Bevestig zigzagvoet "J".
- 2** Selecteer een steek.

Nr.	1-09	1-10	1-11	1-12
Steek				
Nr.	1-13	1-14	1-18	1-19
Steek				
Nr.	1-20	1-21	1-22	1-23
Steek				

- Voor meer informatie, zie "Stekentabel" op pagina 39.

- 3** Naai langs de rand van de stof en zorg dat de naaldpositie rechts van de rand is.

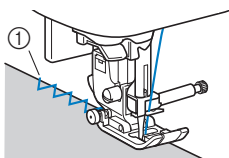

- ① Naaldpositie (waar de naald neerkomt)

■ Afwerksteken naaien met de zijsnijder (optioneel bij sommige modellen)

Met de zijsnijder kunt u naden afwerken terwijl de rand van de stof wordt afgesneden. Er zijn vijf naaisteken die u kunt gebruiken om afwerksteken te naaien met de zijsnijder.

Opmerking

- Rijg de naald handmatig in wanneer u de zijsnijder gebruikt, of bevestig de zijsnijder pas nadat u de naald hebt ingeregeng met de naaldinrijger.

□ Zijsnijder

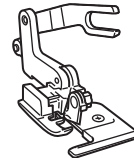

⚠ VOORZICHTIG

- Naai bij gebruik van de zijsnijder met een snelheid tussen langzaam en middelmatig. Raak de mesjes of verbindingsvork van de zijsnijder niet aan tijdens het naaien om schade aan de apparatuur of letsel te voorkomen.

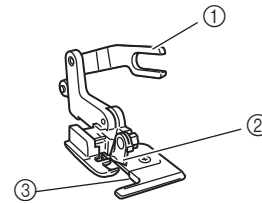

- ① Verbindingsvork
② Bovenmesje
③ Geleiderplaat (ondermesje)

- 1** Verwijder de persvoet. (pagina 24)

- 2** Haak de verbindingvork van de zijsnijder op de naaldklemmschroef.

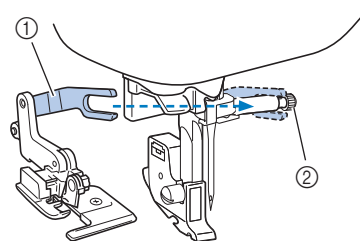

- ① Verbindingsvork
② Naaldklemmschroef

- 3** Plaats de zijsnijder zo dat de pen van de zijsnijder op één lijn staat met de inkeping in de persvoethouder en breng vervolgens langzaam de persvoethendel omlaag.

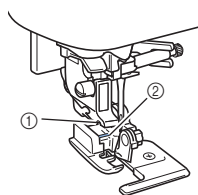

- ① Inkeping in persvoethouder
- ② Pen

Opmerking

- Wanneer deze moeilijk te installeren is onder de persvoethouder, steekt u de pen van de zijsnijder in de inkeping van de persvoethouder terwijl u de persvoethendel hoger zet.

- 4** Zet de persvoethendel omhoog om te controleren of de zijsnijder stevig is bevestigd.

- 5** Leid de bovendraad door de zijsnijder en trek deze vervolgens naar de achterkant van de machine.

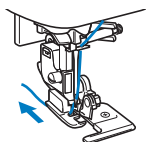

- 6** Selecteer een steek.

Nr.	1-24	1-25	1-26	1-27
Steek				
Nr.	1-28			
Steek				

- Voor meer informatie, zie “Stekentabel” op pagina 39.

- 7** Knip de stof ongeveer 2 cm (3/4 inch) in aan het begin van het stiksel.

① 2 cm (3/4 inch)

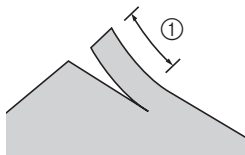

- 8** Plaats de stof in de zijsnijder.

Plaats het ingeknipte stuk van de stof op de geleiderplaat van de zijsnijder.

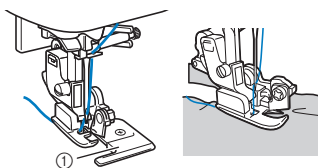

① Geleiderplaat

- Als de stof niet juist is geplaatst, wordt de stof niet afgesneden.

- 9** Zet de persvoethendel omlaag en begin met naaien.

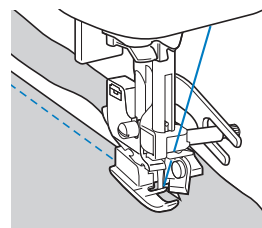

→ De overtollige naad wordt afgesneden terwijl u naait.

- Als het stiksel in een rechte lijn wordt genaaid , is de naadtoeslag circa 5 mm (3/16 inch).

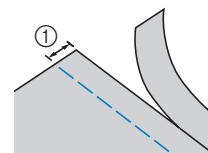

① 5 mm (3/16 inch)

Memo

- De zijsnijder kan maximaal één laag spijkerstof van 370 g/m² snijden.
- Reinig de zijsnijder na gebruik (pluisjes en stof weghalen).
- Als de zijsnijder geen stof meer kan snijden, brengt u met een stukje stof een beetje olie aan op het mes van de zijsnijder.

Blindzoomsteek

Versterk de onderrand van rokken en broeken met een blindzoom.

Memo

- Wanneer cilindrische stukken te klein zijn om op de arm te schuiven, of te kort, voert de stof niet door en haalt u niet het gewenste resultaat.

1 Draai de rok of broek binnenstebuiten.

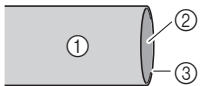

- ① Achterkant van de stof
- ② Voorkant van de stof
- ③ Onderrand van de stof

2 Vouw de onderrand van de stof op de gewenste lengte voor de zoom en pers de zoom.

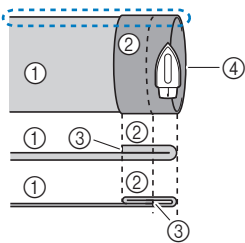

- ① Achterkant van de stof
- ② Voorkant van de stof
- ③ Onderrand van de stof
- ④ Gewenste zoomlengte

<Dikke stof>

<Normale stof>

<Zijaanzicht >

3 Zet met kleermakerskrijt een streep op de stof op ongeveer 5 mm (3/16 inch) van de rand van de stof en rijg de zoom.

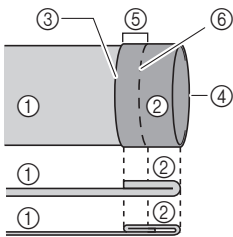

- ① Achterkant van de stof
- ② Voorkant van de stof
- ③ Onderrand van de stof
- ④ Gewenste zoomlengte
- ⑤ 5 mm (3/16 inch)
- ⑥ Rijgsteken

<Dikke stof>

<Normale stof>

<Zijaanzicht>

4 Vouw de stof naar binnen langs de rijgsteken.

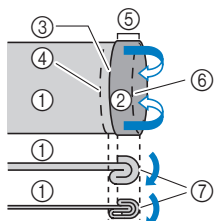

- ① Achterkant van de stof
- ② Voorkant van de stof
- ③ Onderrand van de stof
- ④ Gewenste zoomlengte
- ⑤ 5 mm (3/16 inch)
- ⑥ Rijgsteken
- ⑦ Rijgpunt

<Dikke stof>

<Normale stof>

<Zijaanzicht>

5 Vouw de rand van de stof open en plaats de stof met de achterkant naar boven.

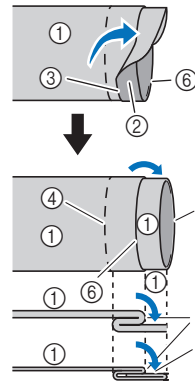

- ① Achterkant van de stof
- ② Voorkant van de stof
- ③ Rand van de stof
- ④ Gewenste rand van zoom
- ⑤ Rijgpunt
- ⑥ Rijgsteken

<Dikke stof>

<Normale stof>

<Zijaanzicht>

6 Bevestig blindzoomvoet "R".

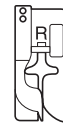

7 Selecteer een steek.

Nr.	2-01	2-02
Steek		

- Voor meer informatie, zie "Stekentabel" op pagina 39.

8 Verwijder de accessoires opbergtafel om met de vrije arm te kunnen werken.

9 Schuif het stuk dat u wilt naaien op de vrije arm. Controleer of de stof goed doorvoert en begin te naaien.

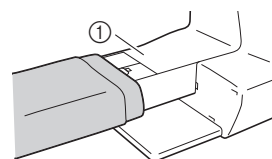

① Vrije arm

10 Plaats de stof met de rand van de gevouwen zoom tegen de geleider van de persvoet. Zet vervolgens de persvoethendel omlaag.

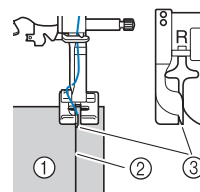

- ① Achterkant van de stof
- ② Vouw van zoom
- ③ Geleider

11 Pas de steekbreedte aan zodat de naald de vouw van de zoom net pakt. (pagina 33)

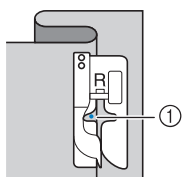

① Naaldpositie (waar de naald neerkomt)

Om de naaldpositie te wijzigen zet u de naald omhoog en wijzigt u de steekbreedte.

* Als u preciezer wilt bepalen waar de naald neerkomt, past u de instelling voor de steekbreedte aan. (De steekbreedte is niet ingesteld in millimeter of inch.)

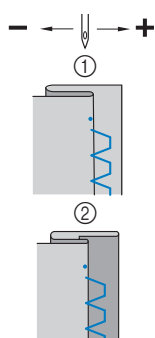

① Zware stof
② Normale stof

Memo

- U kunt geen blindzoomsteken naaien als het linkerpunt waar de naald neerkomt de vouw niet pakt. Als de naald te veel van de vouw pakt, kan de stof niet worden uitgevouwen en wordt de naad aan de voorkant van de stof heel groot. Dat ziet er niet mooi uit.

12 Naai met de vouw van de zoom tegen de persvoetgeleider.

13 Wanneer u klaar bent, drukt u op de "Start/Stop"-toets om te stoppen met naaien. Zet de persvoet en naald omhoog en trek de stof onder de persvoet naar de achterkant van de machine.

BELANGRIJK

- Trek de stof naar de achterkant van de machine wanneer u klaar bent met naaien. Als u de stof opzij of naar voren trekt, wordt de persvoet mogelijk beschadigd.

14 Verwijder de rijgsteken en draai de goede kant van de stof weer naar buiten.

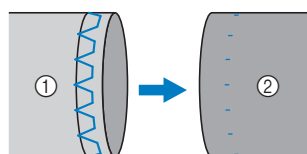

① Achterkant van de stof
② Voorkant van de stof

Knoopsgaten naaien

De maximale lengte van een knoopsgat is ongeveer 28 mm (1-1/8 inch) (doorsnede + dikte van de knoop).

Knoopsgaten worden genaaid van de voorkant van de persvoet naar achteren (zie afbeelding).

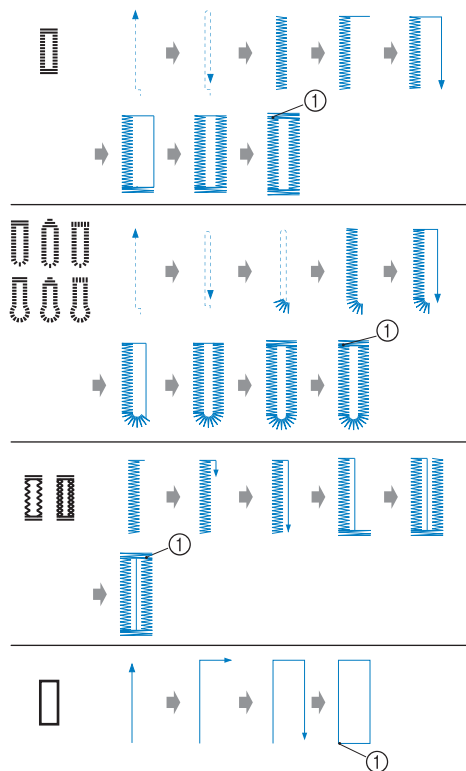

① Verstevigingssteek

In deze afbeelding vindt u de namen van de onderdelen van knoopsgatvoet "A", die wordt gebruikt om knoopsgaten te maken.

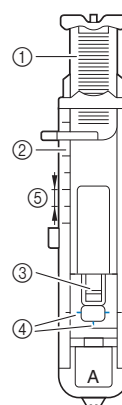

① Knoopgeleiderplaat
② Schaalverdeling van de persvoet
③ Pen
④ Markeringen op knoopsgatenvoet
⑤ 5 mm (3/16 inch)

Opmerking

- Voordat u knoopsgaten maakt, controleert u de steeklengte en de steekbreedte door een proefknoopsgat te maken op een lapje stof dat is overgebleven van uw project.

1 Markeer met krijt op de stof de plaats en de lengte van het knoopsgat.

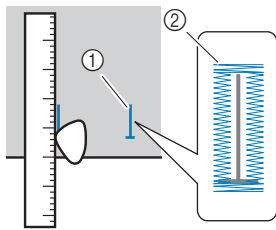

- ① Markeringen op de stof
- ② Knoopsgaten naaien

2 Trek de knoopgeleiderplaat van knoopsgatvoet "A" uit en plaats de knoop die door het knoopsgat moet.

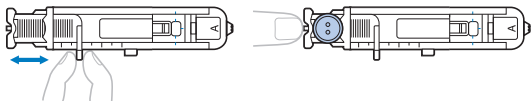

■ Als de knoop niet in de knoopgeleiderplaat past

Tel de doorsnee en de dikte van de knoop bij elkaar op en zet de knoopgeleiderplaat op de berekende lengte. (De afstand tussen de markeringen op de persvoetschaal is 5 mm (3/16 inch).)

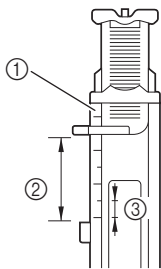

- ① Schaalverdeling van de persvoet
- ② Lengte van het knoopsgat (doorsnee + dikte van knoop)
- ③ 5 mm (3/16 inch)

Voorbeeld: voor een knoop met een diameter van 15 mm (9/16 inch) en een dikte van 10 mm (3/8 inch) moet u de knoopgeleiderplaat instellen op 25 mm (1 inch) op de schaal.

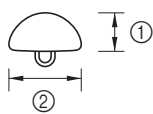

- ① 10 mm (3/8 inch)
- ② 15 mm (9/16 inch)

→ De grootte van het knoopsgat is ingesteld.

3 Bevestig knoopsgatvoet "A".

Leid de bovendraad onder de persvoet, omlaag door het gat in de persvoet, alvorens knoopsgatvoet "A" te bevestigen.

4 Selecteer een steek.

Nr.	4-01	4-02	4-03	4-04	4-05
Steek					
Nr.	4-06	4-07	4-08	4-09	4-10
Steek					

• Voor meer informatie, zie "Stekentabel" op pagina 39.

5 Plaats de stof met de voorkant van de knoopsgatmarkering op één lijn met de rode markeringen aan de zijkanten van de knoopsgatvoet en zet de persvoethendel omlaag.

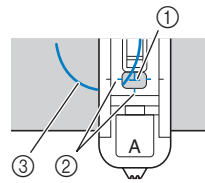

- ① Markering op stof (voorkant)
- ② Rode markeringen op knoopsgatvoet
- ③ Bovendraad

• Duw niet aan de voorkant van de persvoet terwijl u deze omlaag zet.

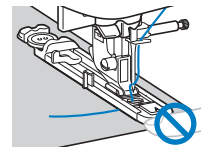

- ① Maak de tussenruimte niet kleiner.

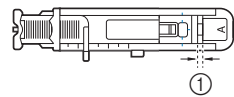

6 Trek de knoopsgathendel zo ver mogelijk omlaag.

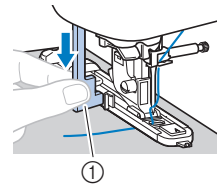

- ① Knoopsgathendel

De knoopsgathendel bevindt zich achter de beugel op de knoopsgatvoet.

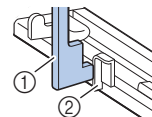

- ① Knoopsgathendel
- ② Beugel

7 Houd het uiteinde van de bovendraad losjes in uw linkerhand en begin met naaien.

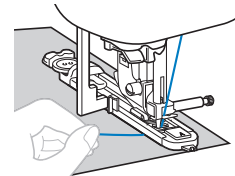

→ Wanneer u klaar bent met naaien, naait de machine automatisch verstevigungssteken en stopt daarna.

- 8 Druk eenmaal op  (draadafkniptoets).
Zet de persvoet omhoog en verwijder de stof.

Opmerking

- Wanneer u de draad afknipt met de draadafsnijder op de linkerkant van de machine of een schaar, drukt u op  (naaldstandtoets) om de naald omhoog te zetten. Vervolgens zet u de persvoet omhoog en trekt u de stof weg voordat u de draden afknipt.

- 9 Breng de knoopgathendel omhoog in de oorspronkelijke stand.

- 10 Steek een speld langs de binnenkant van één trenssteek aan het eind van de knoopsgatsteken om te voorkomen dat de steken worden geknipt.

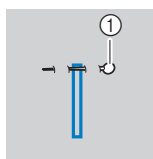

① Pen

- 11 Snijd met het tornmesje naar de speld toe en maak het knoopsgat open.

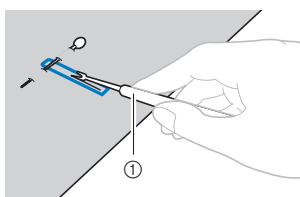

① Tornmesje

Voor linterieknoopsgaten maakt u met de gaatjesponser een gat in het afgeronde einde van het knoopsgat en snijdt u vervolgens het knoopsgat open met het tornmesje.

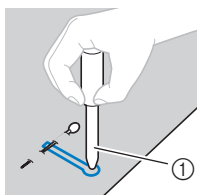

① Gaatjesponser

- Wanneer u de gaatjesponser gebruikt, plaatst u dik papier of een ander beschermvel onder de stof voordat u het gat in de stof ponst.

VOORZICHTIG

- Houd uw handen niet in de snijrichting terwijl u het knoopsgat met het tornmesje openmaakt; anders zou u zich kunnen verwonden als het tornmesje uitschiet.

■ Knoopsgaten maken in stretchstoffen

Gebruik een contourdraad wanneer u knoopsgaten maakt in stretchstoffen.

- 1 Haak de contourdraad op het deel van knoopsgatvoet "A" dat wordt getoond in de illustratie.

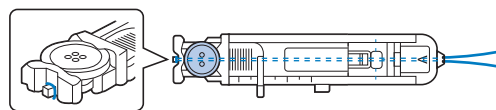

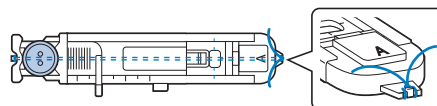

- 2 De draad past in de groeven. Knoop de draad vervolgens losjes vast.



- 3 Bevestig knoopsgatvoet "A".

- 4 Selecteer een steek.

Nr.	4-05	4-06
Steek		

- Voor meer informatie, zie "Stekentabel" op pagina 39.

- 5 Pas de steekbreedte aan de dikte van de contourdraad aan.

- 6 Breng de persvoethendel en de knoopgathendel omlaag en begin met naaien.

- 7 Wanneer u klaar bent met naaien, trekt u zachtjes aan de contourdraad zodat deze niet loshangt.

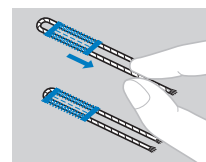

- 8 Trek de contourdraad met een handnaainaald naar de achterkant van de stof en knoop hem vast.

Knopen aanzetten

U kunt met de machine knopen aannaaien. U kunt knopen met twee en knopen met vier gaten aanzetten.

- 1 Meet de afstand tussen de gaten in de knoop die u wilt bevestigen.



- 2 Zet de persvoethendel omhoog en schuif de transporteurstandschakelaar (achter op de voet van de machine) naar **TT** (aan de linkerkant, gezien vanaf de achterkant van de machine).

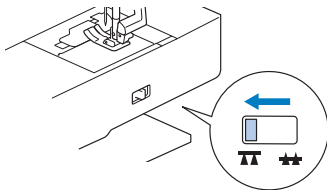

→ De transporteur staat omlaag.

- 3 Bevestig knoopaanzetvoet "M".

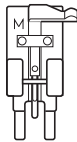

- 4 Selecteer steek.

Nr.	4-14
Steek	⊖

- Voor meer informatie, zie "Stekentabel" op pagina 39.
- Het uiteinde van de draad wordt later vastgeknoopt. Stel de machine dus niet in op automatisch draadafknippen.

- 5 Pas de steekbreedte zo aan dat deze gelijk is aan de afstand tussen de gaten in de knoop.

- 6 Plaats de knoop op de plek waar deze wordt aangezet en zet de persvoethendel omlaag.

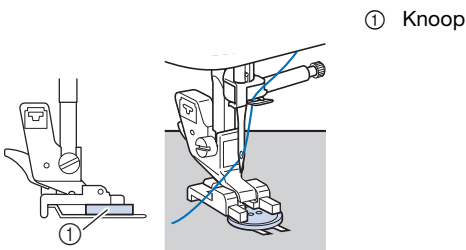

- Wanneer u vier-gatsknopen bevestigt, naait u eerst de twee gaten die het dichtst bij u liggen. Schuif vervolgens de knoop zo dat de naald in de twee gaten erachter gaat en naai deze op dezelfde manier.

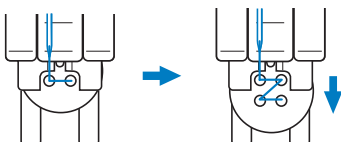

- 7 Draai het handwiel naar u toe (tegen de klok in) om te controleren of de naald goed in de twee gaten van de knoop gaat.

Als de naald de knoop lijkt te raken, meet u opnieuw de afstand tussen de gaten in de knoop. Stem de steekbreedte af op de afstand tussen de gaten in de knopen.

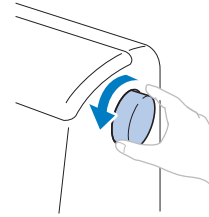

BELANGRIJK

- Zorg er bij het naaien voor dat de naald de knoop niet raakt.

- 8 Zet de schuifknop voor snelheidsregeling naar links (zodat de snelheid laag is) en begin vervolgens te naaien.

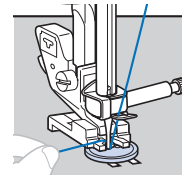

→ De machine stopt automatisch na het naaien van verstevigingssteken.

- Druk niet op (draadafknijptoets).

- 9 Knip met een schaarje de bovendraad en de onderdraad af aan het begin van het stiksel.

Trek de bovendraad na het naaien naar de achterkant van de stof en knoop deze vast aan de onderdraad.

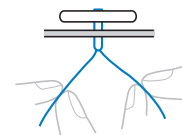

- 10 Wanneer u klaar bent met het aannaaien van de knoop, schuift u de transporteurstandschakelaar naar **TT** (rechts, gezien vanaf de achterkant van de machine) en draait u het handwiel om de transporteur omhoog te zetten.

■ Een knoopvoet bevestigen

Als u een knoop met een knoopvoet wilt bevestigen, bevestigt u de knoop op enige afstand van de stof, en draait u daar met de hand draad omheen. Zo bevestigt u de knoop stevig.

- 1 Plaats de knoop in knoop aanzetvoet "M" en trek de knoopvoethendel naar u toe.

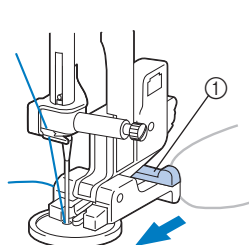

① Knoopvoethendel

- 2 Wanneer u klaar bent met naaien, knipt u de bovendraad royaal af. Het uiteinde windt u tussen de knoop en de stof. Vervolgens knoopt u dit aan de bovendraad aan het begin van het stiksel.



Knoop de uiteinden van de onderdraad aan het begin en het eind van het naaiwerk aan de achterkant van de stof aan elkaar.

- 3 Knip eventuele overtollige draad af.

Rits inzetten

■ Een rits inzetten in het midden

U naait op beide stukken stof met de randen tegen elkaar.

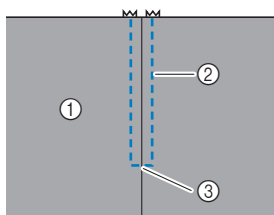

① Voorkant van de stof
② Stiksel
③ Einde ritsopening

- 1 Bevestig zigzagvoet "J".
- 2 Naai rechte steken tot aan de ritsopening. Met de voorkant van de stukken stof naar elkaar toe naait u achteruit nadat u de ritsopening hebt bereikt.

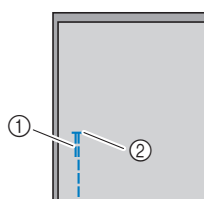

① Achteruitsteken
② Einde ritsopening

- 3 Naai met een rijgsteek door naar de rand van de stof.

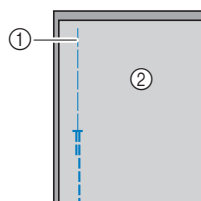

① Rijgsteek
② Achterkant van de stof

- 4 Strijk de naad open vanaf de achterkant van de stof.

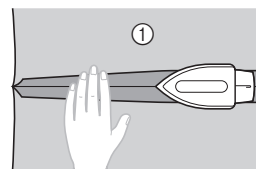

① Achterkant van de stof

- 5 Zorg dat de naad evenwijdig ligt met het midden van de rits en naai de rits met rijgsteken op zijn plaats op de naadtoeslag.

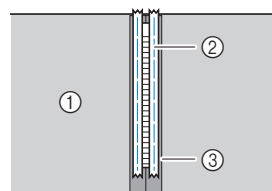

① Achterkant van de stof
② Rijgsteek
③ Rits

- 6 Verwijder circa 5 cm (2 inch) van het eind van de rijgsteken aan de buitenkant.

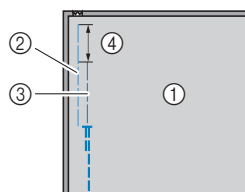

① Achterkant van de stof
② Rits rijgen
③ Rijgsteken aan buitenkant
④ 5 cm (2 inch)

- 7 Bevestig de persvoethouder aan de rechterpin van ritsvoet "I".

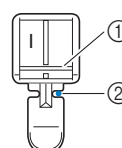

① Pin aan de rechterkant
② Naaldpositie (waar de naald neerkomt)

- 8 Selecteer steek.

Nr.	1-03
Steek	

- Voor meer informatie, zie "Stekentabel" op pagina 39.

Opmerking

- Wanneer u ritsvoet “I” gebruikt, moet u de rechte steek selecteren (middelste naaldstand) en het handwiel langzaam naar u toe (tegen de klok in) draaien om te controleren of de naald de persvoet niet raakt.

9 Doorstikken van de rits.

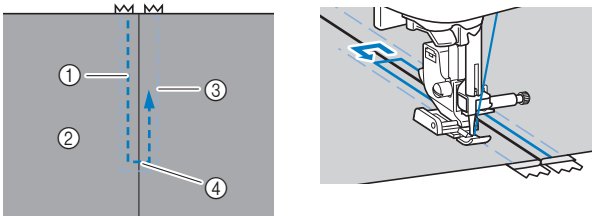

- ① Stiksel
- ② Voorkant van de stof
- ③ Rijgsteeek
- ④ Einde ritsopening

VOORZICHTIG

- Zorg bij het naaien dat de naald de rits niet raakt. Anders kan de naald breken en letsel veroorzaken.

Memo

- Als de persvoet in contact komt met de ritsschuiver, laat u de naald omlaag (in de stof) staan en zet u de persvoet omhoog. Nadat u de ritsschuiver hebt verplaatst, zodat deze niet meer in contact komt met de persvoet, zet u de persvoet weer omlaag en gaat u door met naaien.

10 Verwijder de rijgsteken.

Een rits/galon inzetten

U kunt deze machine gebruiken om ritsen en galons in te zetten.

Gebruik de instelbare rits-/galonvoet (optioneel bij sommige modellen).

Een rits inzetten in het midden

1 Zie stap 1–6 van “Een rits inzetten in het midden” op pagina 53.

2 Verwijder de persvoet en persvoethouder om de instelbare rits-/galonvoet te bevestigen (schroefbevestiging) (afzonderlijk verkrijgbaar bij sommige modellen).

- Meer bijzonderheden over de verwijdering van de persvoethouder vindt u in “Persvoethouder verwijderen en bevestigen” op pagina 25.

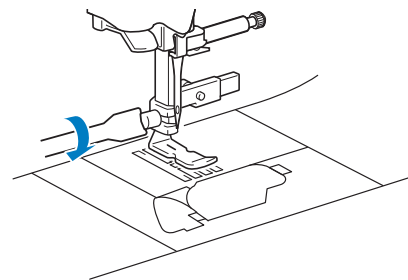

3 Selecteer steek.

Nr.	1-01
Steek	

4 Draai de positioneringsschroef achter op de persvoet vast.

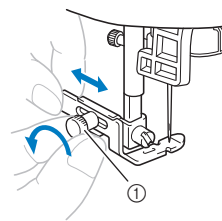

① Positioneringsschroef

5 Schuif de persvoet over de linker- of rechtertransporteur.

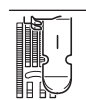
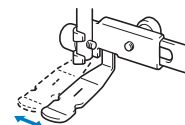

Linkernaaiestand

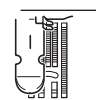

Rechternaaiestand

6 Wijzig de naaldstand zodanig dat de naald de persvoet niet raakt.

Voor meer informatie, zie "Steekbreedte/steeklengte/ "L/R Shift (L/R-verschuiving)" instellen" op pagina 32.



① Naaldpositie (waar de naald neerkomt)

Opmerking

- Nadat u de naaldstand hebt aangepast, draait u het handwiel langzaam naar u toe (tegen de klok in) en controleert u of de naald de persvoet niet raakt.

7 Draai de positioneringsschroef stevig vast.

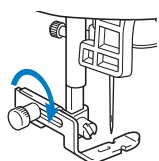

8 Doorstik de rits rondom.

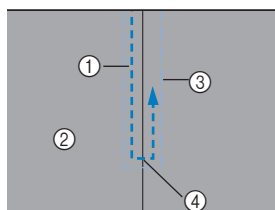

- ① Stiksel
- ② Voorkant van de stof
- ③ Rijgsteek
- ④ Einde ritsopening

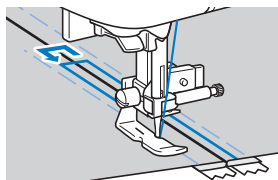

⚠ VOORZICHTIG

- Zorg bij het naaien dat de naald de rits niet raakt. Anders kan de naald breken en letsel veroorzaken.

9 Verwijder de rijgsteken.

■ Een galon plaatsen

1 Plaats de galon binnenstebuiten tussen twee stukken stof, zoals hieronder aangegeven.

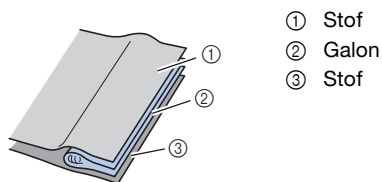

2 Bevestig de instelbare rits-/galonvoet. (pagina 54)

3 Naai langs de galon.

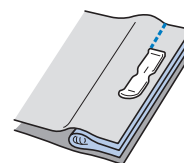

4 Draai deze om na het naaien.

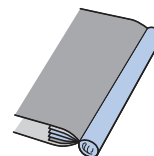

Applicaties, patchwork en quilts naaien

■ Applicatiesteken naaien

1 Rijg of lijm de applicatie op de basisstof om deze vast te zetten.

BELANGRIJK

- Als de applicatie met lijm wordt vastgehouden op de stof, breng dan geen lijm aan op stukken die worden genaaid met de machine. Als de lijm zich hecht aan de naald of het spoelhuis, raakt de machine mogelijk beschadigd.

2 Bevestig de zigzagvoet "J" of de open voet (afzonderlijk verkrijgbaar bij sommige modellen) die hieronder is afgebeeld.

Zigzagvoet "J"

Open voet

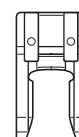
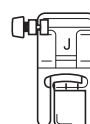

3 Selecteer een steek.

Nr.	1-33	1-34	2-03	2-04
Steek				

- Voor meer informatie, zie "Stekentabel" op pagina 39.

- 4** Draai het handwiel naar u toe (tegen de klok in) en begin te naaien rond de rand van de applicatie; let op dat de naald net buiten de applicatie neerkomt.

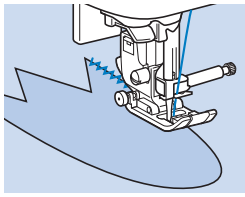

Wanneer u ronde hoeken naait, stopt u de machine met de naald in de stof net buiten de applicatie, brengt u de persvoethendel omhoog en draait u vervolgens de stof om de naairichting te wijzigen.

■ Patchwork (fantasiequiltsteek)

- 1** Vouw de rand van het bovenste stuk stof en plaats deze op het onderste stuk.
- 2** Bevestig zigzagvoet “J”.
- 3** Selecteer een steek.

- De hieronder weergegeven steken zijn voorbeelden. Selecteer de gewenste steek.

Nr.	1-33	2-08	2-09	2-10
Steek				

- Voor meer informatie, zie “Stekentabel” op pagina 39.

- 4** Naai de twee stukken stof aan elkaar, zodat het steekpatroon beide stukken ompant.

Gebruik, indien nodig, spelden.

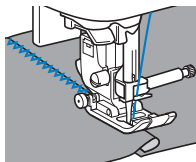

⚠ VOORZICHTIG

- Naai niet over de spelden heen. Anders kan de naald breken en hierdoor kunt u letsel oplopen.

■ Aan elkaar zetten

Dit is het aan elkaar zetten van twee stukken stof, ook wel “piecing” geheten. Snijd de stukken af met een naadtoeslag van 6,5 mm (1/4 inch).

Naai een rechte verbindingssteek 6,5 mm (1/4 inch) van de rechter- of de linkerkant van de persvoet.

- 1** Rijg of speld de naden van de stof die u aan elkaar wilt naaien.
- 2** Bevestig zigzagvoet “J”.
- 3** Selecteer een steek.

Nr.	1-29	1-31
Steek		

- Voor meer informatie, zie “Stekentabel” op pagina 39.

- 4** Naai met de rechterkant van de persvoet op één lijn met de rand van de stof.

Voor een naadtoeslag aan de rechterkant

Leg de rechterkant van de persvoet op één lijn met de rand van de stof en naai met steek

① 6,5 mm (1/4 inch)

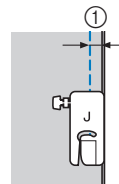

Voor een naadtoeslag aan de linkerkant

Leg de linkerkant van de persvoet op één lijn met de rand van de stof en naai met steek

① 6,5 mm (1/4 inch)

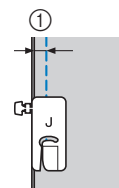

📝 Memo

- De breedte van de naadtoeslag kunt u ook wijzigen door de steekbreedte aan te passen. Voor bijzonderheden, zie “Steekbreedte instellen” op pagina 33 en “Evenwijdig naaien” op pagina 35.

□ **Werken met de 1/4-inchvoet (afzonderlijk verkrijgbaar bij sommige modellen)**

Als u de 1/4-inchvoet gebruikt, kunt u naden naaien met een naadtoeslag van 6,4 mm (1/4 inch).

1 Rijk of speld de naden van de stof die u aan elkaar wilt naaien.

2 Bevestig de 1/4-inchvoet.

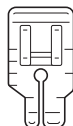

3 Selecteer steek.

Nr.	1-30
Steek	

- Voor meer informatie, zie “Stekentabel” op pagina 39.

4 Houd de markering aan de bovenrand van de 1/4-inchvoet tegenover de bovenrand van de stof.

Plaats de rechterrands van de stof op één lijn met de rechterrands van het smalle deel van de 1/4-inchvoet.

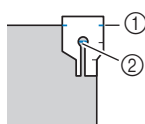

- ① Markering op 1/4-inchvoet
- ② Begin van stiksel

Als u 1/8-inch vanaf een marge wilt doorstikken, plaatst u de linkerrand van het smalle gedeelte van de 1/4-inchvoet op één lijn met de marge.

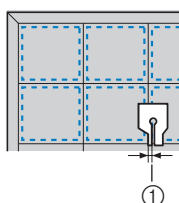

- ① Naad (3,2 mm (1/8 inch))

5 Begin met naaien.

6 Wanneer u het einde van het stiksel bereikt, stopt u de machine.

Naai totdat de markering aan de onderrand van de 1/4-inchvoet op één lijn staat met de onderrand van de stof.

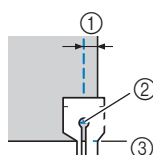

- ① 6,4mm (1/4 inch)
- ② Einde van stiksel
- ③ Markering op 1/4-inchvoet

■ **Quilten**

Wattering aanbrengen tussen de boven- en onderlaag van de stof heet “quilten”. Quilts kunnen met de boventransportvoet* en de watterliniaal/quiltgeleider* perfect worden doorgestikt.

* Deze naaivoeten zijn optioneel verkrijgbaar; neem contact op met uw erkende Brother-dealer.

Opmerking

- Rijk de naald handmatig in wanneer u de boventransportvoet gebruikt, of bevestig de boventransportvoet pas nadat u de naald hebt ingeregen met de naaldinrijger.
- Voor quilten gebruikt u een 90/14 naald voor huishoudnaaimachines.
- Kies voor een snelheid tussen langzaam en middelmatig wanneer u werkt met de boventransportvoet.
- Wanneer u de boventransportvoet gebruikt, naait u een proefstukje op een restje van de stof die u voor het echte project gebruikt.

1 Rijk de stof vast die u wilt quilten.

2 Verwijder de persvoet en de persvoethouder.

- Voor meer informatie, zie “Persvoethouder verwijderen en bevestigen” op pagina 25.

3 Haak de verbindingsvork van de boventransportvoet op de naaldklemschroef.

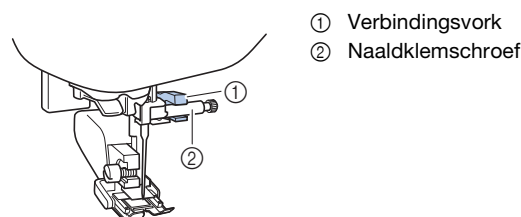

- ① Verbindingsvork
- ② Naaldklemschroef

4 Zet de persvoethendel omlaag en draai de persvoethouderschroef vast met de schroevendraaier.

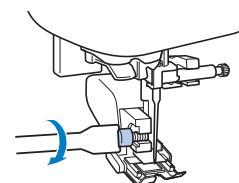



! VOORZICHTIG

- Draai de schroeven stevig vast met de schroevendraaier; anders raakt de naald misschien de persvoet. De naald kan dan breken en letsel veroorzaken.

Opmerking

- Draai voordat u begint met naaien het handwiel langzaam naar u toe (tegen de klok in) om te controleren of de naald de persvoet niet raakt.

5 Selecteer een steek.

Nr.	1-04	1-33
Steek		

- Voor meer informatie, zie “Stekentabel” op pagina 39.

6 Plaats aan elke kant van de persvoet een hand en leid de stof gelijkmatig tijdens het naaien.

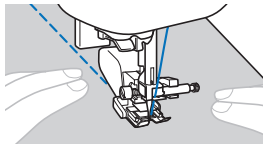

Werken met de waterliniaal/quiltgeleider (optioneel bij sommige modellen)

Met de Waterliniaal/Quiltgeleider maakt u parallelle steken met een gelijkmatige tussenruimte.

1 Plaats de stang van de waterliniaal/quiltgeleider in het gat aan de achterkant van de boventransportvoet of persvoethouder.

- Boventransportvoet Persvoethouder



2 Stel de stang van de waterliniaal/quiltgeleider zo af dat de quiltgeleider op één lijn staat met de naad die u al hebt genaaid.

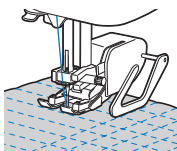

■ Fantasiequiltten (vrij quilten)

Wij adviseren u het voetpedaal aan te sluiten en op gelijkmatige snelheid te naaien. U kunt de naaisnelheid regelen met de schuifknop voor snelheidsregeling op de machine.

⚠ VOORZICHTIG

- Bij vrij quilten stemt u de doorvoersnelheid van de stof af op de naaisnelheid. Als de stof sneller wordt doorgevoerd dan de naaisnelheid, kan de naald breken en letsel veroorzaken.

Open quiltvoet “O” voor quilten uit de vrije hand of quilt- en watteervoet gebruiken (afzonderlijk verkrijgbaar bij sommige modellen)

De open quiltvoet “O” voor quilten uit de vrije hand of quilt- en watteervoet wordt gebruikt voor vrij quilten met zigzagsteken of decoratieve steken, of voor vrij quilten van rechte lijnen op stof van ongelijkmatige dikte.

- Open quiltvoet “O” voor quilten uit de vrije hand Quilt- en watteervoet



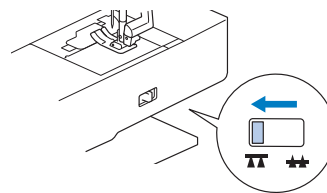

1 Schuif de transporteurschakelaar (achter op de voet van de machine) naar  (links, gezien vanaf de achterkant van de machine).



→ De transporteur staat omlaag.

2 Selecteer een steek.

Nr.	1-04	1-33
Steek		

- Voor meer informatie, zie “Stekentabel” op pagina 39.

3 Verwijder de persvoethouder.

- Voor meer informatie, zie “Persvoethouder verwijderen en bevestigen” op pagina 25.

4 Bevestig de quilt- en watteervoet door de pen van de quilt- en watteervoet boven de naaldklemschroef te plaatsen met het linkerbenenstuk van de quilt- en watteervoet op één lijn met de persvoetstang.

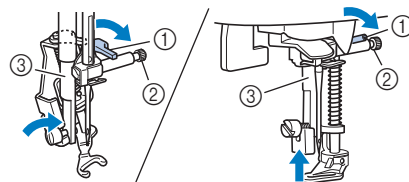

- ① Pen
- ② Naaldklemschroef
- ③ Persvoetstang

💡 Opmerking

- Controleer of de quilt- en watteervoet niet scheef zit.

- 5 Houd de quilt- en watteervoet op zijn plaats met uw rechterhand en draai met de schroevendraaier in uw linkerhand de persvoethouderschroef vast.

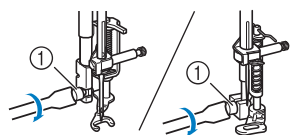

① Persvoethouderschroef

⚠ VOORZICHTIG

- Draai de schroeven beslist stevig vast met de bijgesloten schroevendraaier. Anders kan de naald de quilt- en watteervoet raken. De naald kan dan breken en letsel veroorzaken.

- 6 Houd de stof strak met beide handen en verplaats deze in gelijkmatig tempo om uniforme steken te naaien met een lengte van 2,0 mm - 2,5 mm (ca. 1/16 inch - 3/32 inch).

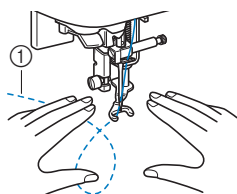

① Steek

- 7 Wanneer u klaar bent met naaien, schuift u de transporteurschakelaar naar **▲▲** (rechts, gezien vanaf de achterkant van de machine). Draai het handwiel om de transporteur omhoog te zetten.

■ Satijnsteken naaien met de schuifknop voor snelheidsregeling

U kunt een decoratieve steek maken door de breedte van een satijnsteek te wijzigen. Als de machine zo is ingesteld dat u de steekbreedte kunt instellen met de schuifknop voor snelheidsregeling, kunt u de steekbreedte snel en gemakkelijk aanpassen. Wanneer deze functie is ingesteld, moet u het voetpedaal gebruiken om te naaien.

- 1 Sluit het voetpedaal aan.
- 2 Bevestig zigzagvoet "J".
- 3 Tik op en stel [Steekbreedte regeling] in (pagina 1 van het instellingsscherm) op [ON].



→ De machine is nu zo ingesteld dat u de steekbreedte kunt regelen met de schuifknop voor snelheidsregeling.

Het scherm ziet eruit zoals hieronder weergegeven.



- 4 Selecteer steek.

Nr.	1-33
Steek	

- Voor meer informatie, zie "Stekentabel" op pagina 39.

Memo

- Het resultaat van de steek is afhankelijk van de gekozen stof en garendikte, maar de beste resultaten krijgt u door de steeklengte in te stellen op een waarde tussen 0,3 en 0,5 mm (1/64 en 1/32 inch).

- 5 Tijdens het naaien kunt u de steekbreedte aanpassen door de schuifknop voor snelheidsregeling te verschuiven.

- Pas de naaisnelheid aan met het voetpedaal.

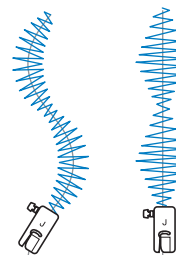

- 6 Stel [Steekbreedte regeling] weer in op [OFF] nadat u het naaiwerk hebt voltooid.

Andere naaitoepassingen

■ Elastiek inzetten

Wanneer u elastiek bevestigt aan de manchet of een taille van een kledingstuk, moet u uitgaan van de afmetingen van het uitgerekte elastiek. Neem dus een stuk elastiek van geschikte lengte.

1 Speld het elastiek aan de achterkant van de stof.

Speld het elastiek op enkele punten tegen de stof, zodat het gelijkmatig is verdeeld over de stof.

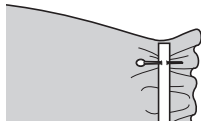

2 Bevestig zigzagvoet "J".

3 Selecteer een steek.

Nr.	1-13	1-14	2-14
Steek			

- Voor meer informatie, zie "Stekentabel" op pagina 39.

4 Naai het elastiek aan de stof terwijl u het elastiek zo uitrekt dat het even lang is als de stof.

Terwijl u met uw linkerhand de stof achter de persvoet trekt, trekt u met uw rechterhand aan de stof bij de speld die zich het dichtst bij de voorkant van de persvoet bevindt.

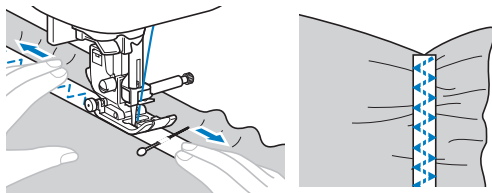

⚠ VOORZICHTIG

- Zorg bij het naaien dat de naald geen spelden raakt. Anders kan de naald breken en letsel veroorzaken.

■ Trenssteek

Trenssteken worden gebruikt om plekken te verstevigen die onder spanning staan, zoals hoeken van zakken en openingen. Hieronder wordt als voorbeeld beschreven hoe u trenssteken maakt op hoeken van zakken.

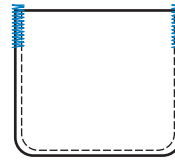

1 Bepaal de gewenste lengte van de trenssteek.

Zet de knoopgeleiderplaat op knoopsgatvoet "A" op de gewenste lengte. (De afstand tussen de markeringen op de persvoetschaal is 5 mm (3/16 inch).)

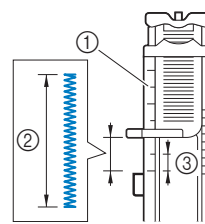

- ① Schaalverdeling van de persvoet
- ② Lengte trenssteek
- ③ 5 mm (3/16 inch)

2 Bevestig knoopsgatvoet "A".

Leid de bovendraad onder de persvoet, omlaag door het gat in de persvoet, alvorens knoopsgatvoet "A" te bevestigen.

3 Selecteer steek.

Nr.	4-13
Steek	

- Voor meer informatie, zie "Stekentabel" op pagina 39.

4 Plaats de stof met de opening van de zak naar u toe en breng vervolgens de persvoethendel omlaag zodat de naald 2 mm (1/16 inch) voor de zakopening neerkomt.

- ① 2 mm (1/16 inch)

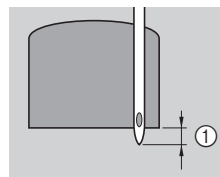

5 Trek de knoopsgathendel zo ver mogelijk omlaag.

6 Houd het uiteinde van de bovendraad losjes in uw linkerhand en begin met naaien.

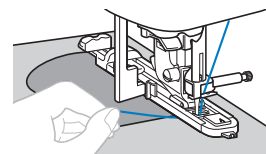

7 Zodra de trens klaar is; zet dan de persvoethendel omhoog, verwijder de stof en knip de draden af.

8 Breng de knoopsgathendel omhoog in de oorspronkelijke stand.

■ Stoppen

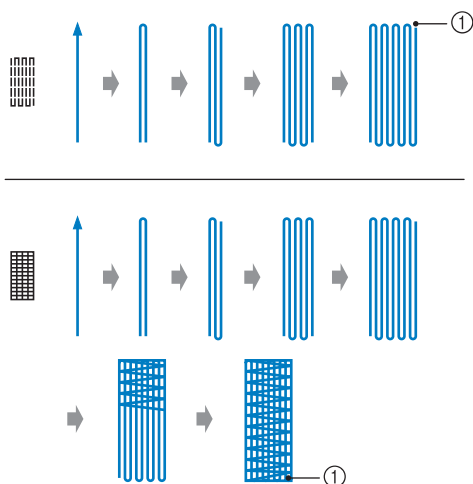

① Verstevigingssteek

1 Bepaal de gewenste lengte van het stopwerk.

Zet de knoopgeleiderplaat op knoopsgatvoet "A" op de gewenste lengte. (De afstand tussen de markeringen op de persvoetschaal is 5 mm (3/16 inch).)

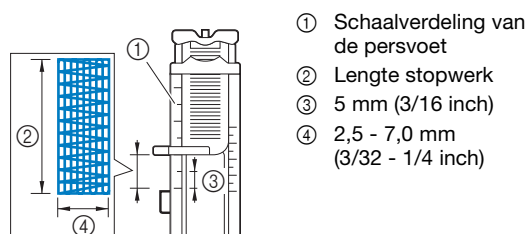

- ① Schaalverdeling van de persvoet
- ② Lengte stopwerk
- ③ 5 mm (3/16 inch)
- ④ 2,5 - 7,0 mm (3/32 - 1/4 inch)

→ Wanneer u klaar bent met naaien, naait de machine automatisch verstevigingssteken en stopt daarna.

2 Bevestig knoopsgatvoet "A".

Leid de bovendraad onder de persvoet, omlaag door het gat in de persvoet, alvorens knoopsgatvoet "A" te bevestigen.

3 Selecteer een steek.

Nr.	4-11	4-12
Steek		

- Voor meer informatie, zie "Stekentabel" op pagina 39.

4 Plaats de stof zo dat de naald 2 mm (1/16 inch) voor het te stoppen vlak staat en zet de persvoet omlaag.

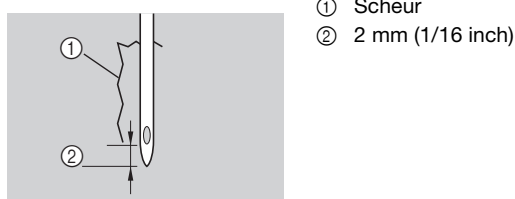

- ① Scheur
- ② 2 mm (1/16 inch)

5 Trek de knoopsgathendel zo ver mogelijk omlaag.

6 Houd het uiteinde van de bovendraad losjes in uw linkerhand en begin met naaien.

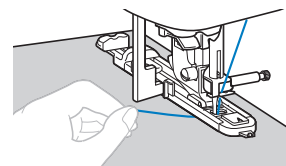

7 Zodra het stopwerk gereed is; zet de persvoethendel omhoog, verwijder de stof en knip de draden af.

8 Breng de knoopsgathendel omhoog in de oorspronkelijke stand.

■ Nestelgat/oogje

Om openingen voor koord of riemgaatjes te creëren.

1 Bevestig monogramvoet "N".

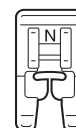

2 Selecteer steek.

Nr.	4-15
Steek	

- Voor meer informatie, zie "Stekentabel" op pagina 39.

3 Stel de steekbreedte of de steeklengte af op het gewenste formaat van het oogje.

- Voor bijzonderheden, zie "Steekbreedte instellen" op pagina 33 en "Steeklengte instellen" op pagina 33.

4 Zet de naald omlaag in de stof aan het begin van het stiksel en breng vervolgens de persvoethendel omlaag.

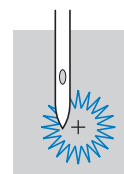

5 Begin met naaien.

→ Zodra het nestelgat klaar is, naait de machine automatisch verstevigingssteken en stopt daarna.

- 6** Nadat u de stof hebt verwijderd, maakt u met de gaatjesponser een gat in het midden van het oogje.

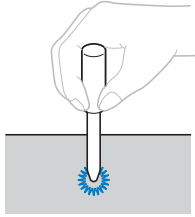

- Wanneer u de gaatjesponser gebruikt, plaatst u dik papier of een ander beschermvel onder de stof voordat u het gat in de stof ponst.

■ Fagotwerk

Bij het maken van fagotsteken, worden de steken over een open gedeelte tussen twee naden genaaid. Het wordt gebruikt op blouses en kinderkleding. Deze steek is decoratiever wanneer u dikkere draad gebruikt.

- 1** Vouw met een strijkbout twee stukken stof langs de naden.
- 2** Rijg de twee stukken stof op 4 mm (3/16 inch) afstand op dun papier of een vel in water oplosbare versterking.

Om het naaien te vergemakkelijken kunt u een lijn tekenen over het midden van het papier of in water oplosbare versterking.

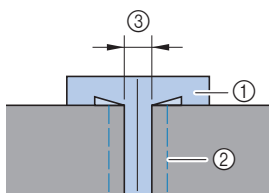

- ① Dun papier of in water oplosbare versterking
- ② Rijgsteek
- ③ 4 mm (3/16 inch)

- 3** Bevestig zigzagvoet “J”.
- 4** Selecteer een steek.

Nr.	2-12	2-13
Steek		

- Voor meer informatie, zie “Stekentabel” op pagina 39.

- 5** Stel de steekbreedte in op 7,0 mm (1/4 inch).
- 6** Zorg dat bij het naaien de persvoet op één lijn staat met het midden van de twee stukken stof.

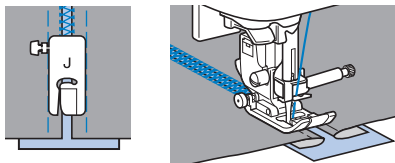

- 7** Wanneer het naaien is voltooid, verwijdert u het papier.

■ Schelpsteken

Een golvend, zich herhalend steekpatroon in de vorm van schelpen. Dit motief wordt gebruikt op kragen van blouses of randen van naaiwerk.

- 1** Bevestig monogramvoet “N”.
- 2** Selecteer steek.

Nr.	2-06
Steek	

- Voor meer informatie, zie “Stekentabel” op pagina 39.

- 3** Stik langs de rand van de stof, niet op de rand.

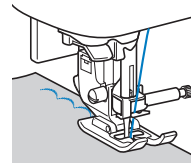

- 4** Snijd de stof af langs de steken.

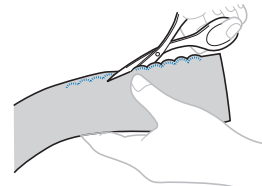

- Zorg dat u de steken niet doorsnijdt.

■ Smocksteken naaien

De decoratieve steek die men verkrijgt door over plooiën heen te stikken of borduren heet smocksteek. Hiermee verfraait u de voorkant van blouses of manchetten. De smocksteek geeft de stof meer structuur en elasticiteit.

- 1** Bevestig zigzagvoet “J”.
- 2** Selecteer de rechte steek, stel de steeklengte af op 4,0 mm (3/16 inch) en verlaag de draadspanning.
- 3** Maak parallelle steken met een tussenruimte van 1 cm (3/8 inch) en trek aan de onderdraden om plooiën te maken.

Strijk de plooiën.

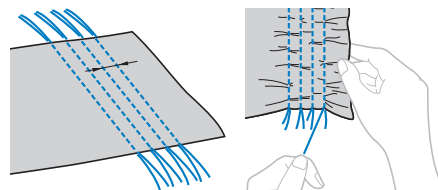

4 Selecteer een steek.

Nr.	2-11	2-12	2-13
Steek			

- Voor meer informatie, zie "Stekentabel" op pagina 39.

5 Stik tussen de rechte steken en trek de draden van de rechte steken eruit.

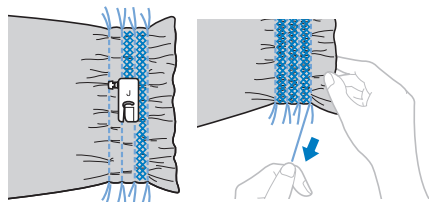

■ Schelprijgsteken naaien

U kunt plooien de vorm van schelpen geven. Hiermee kunt u randen, de voorkant van blouses of manchetten van dunne stof verfraaien.

1 Teken lijnen met een gelijkmatige tussenruimte over de diagonaal en vouw de stof langs de lijnen.

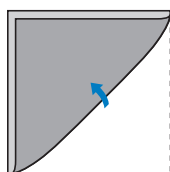

2 Bevestig zigzagvoet "J".

3 Selecteer steek en verhoog vervolgens de draadspanning.

Nr.	2-05
Steek	

- Voor meer informatie, zie "Stekentabel" op pagina 39.

4 Zorg dat de naald iets van de rand van de stof neerkomt.

Vouw plooi voor plooi de stof langs de lijn en naai deze vervolgens.

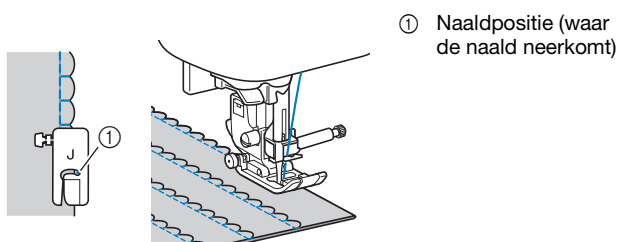

5 Wanneer u klaar bent met naaien, verwijdert u de stof. Vouw de stof uit en strijk de schelpen naar één kant.

■ Verbindingssteken naaien

U kunt decoratieve brugsteken naaien over de naden van aan elkaar genaaide stoffen. Hiermee kunt u een fantasiequiltsteek maken.

1 Bevestig zigzagvoet "J".

2 Naai de voorkanten van de twee stukken stof aan elkaar en leg de naden open.

3 Selecteer een steek.

Nr.	2-08	2-09	2-10
Steek			

- Voor meer informatie, zie "Stekentabel" op pagina 39.

4 Draai de stof om, zodat de voorkant naar boven ligt en naai over de naad met het midden van de persvoet op één lijn met de naad.

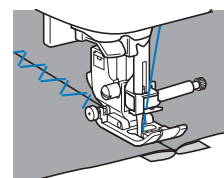

■ Steken in verschillende richtingen naaien (rechte steek en zigzagsteek) met zijwaards transport

Gebruik deze steekpatronen om lapjes of emblemen te bevestigen aan broekspijpen, hemdsmouwen, enz.

Nr.	5-01	5-02	5-03	5-04
Steek				
Nr.	5-05	5-06	5-07	5-08
Steek				

- Meer bijzonderheden vindt u in "Stekentabel" op pagina 39.

Plaats het pijpvormige stuk stof op de vrije arm en naai in de volgorde die is aangegeven in de illustratie.

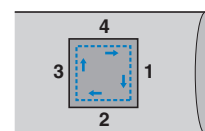

1 Verwijder de accessoires opbergtafel.

2 Bevestig monogramvoet "N".

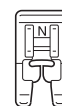

3 Selecteer steek

4 Zet de naald omlaag in de stof aan het begin van het stiksel en begin met naaien.

Zet de naald omlaag in de rechterbovenhoek.

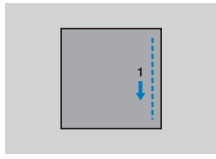

→ De stof wordt doorgevoerd naar de achterkant van de machine, zoals gewoonlijk.

5 Nadat u tot aan de hoek hebt genaaid, stopt u de machine en selecteert u steek ←.

6 Begin met naaien.

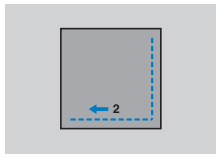

→ De stof wordt naar rechts doorgevoerd.

7 Nadat u tot aan de hoek hebt genaaid, stopt u de machine en selecteert u steek ↑.

8 Begin met naaien.

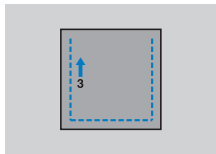

→ De stof wordt voorwaarts doorgevoerd.

9 Nadat u tot aan de hoek hebt genaaid, stopt u de machine en selecteert u steek →.

10 Begin met naaien.

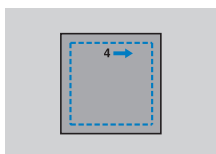

→ De stof wordt naar links doorgevoerd.

11 Nadat u tot aan de hoek hebt genaaid, stopt u de machine en selecteert u steek ↓ opnieuw.

12 Naai 3-5 steken over de oorspronkelijke startsteken heen en stop vervolgens.

Memo

- De doorvoerrichting van de stof hangt af van de steek die u selecteert. Leid de stof tijdens het naaien.

■ Werken met de tweelingnaald

Met de tweelingnaald kunt u twee parallelle lijnen van dezelfde steken naaien met twee verschillende draden. Beide bovendrazen moeten van dezelfde dikte en kwaliteit zijn.

BELANGRIJK

- Gebruik uitsluitend de tweelingnaald (2/11 naald) en gebruik nooit de naaldrijger in combinatie met de tweelingnaald. De naald kan breken of de machine kan beschadigd raken.

1 Tik op en installeer de tweelingnaald.

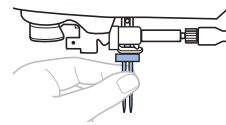

- Meer bijzonderheden over het installeren van een naald vindt u in "Naald wisselen" op pagina 23.

2 Leid de eerste bovendraad achter de draadgeleiders op de naaldstang.

- Meer bijzonderheden vindt u in stap 1 t/m 9 van "Bovendraad inrijgen" op pagina 18.

3 Rijg de eerste bovendraad handmatig door het oog van de linkernaald.

Leid de draad van voren naar achteren door het oog van de naald.

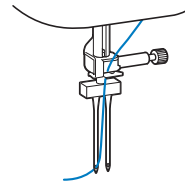

4 Plaats de horizontale klossen op de spoelwinderas.

Plaats de klossen zodanig dat deze loodrecht op de spoelwinderas staat.

① Spoelwinderas

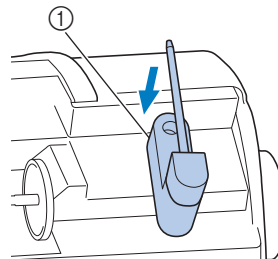

5 Draai de klossen naar links zodat hij horizontaal staat.

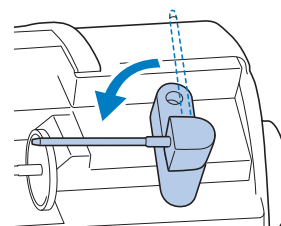

6 Plaats de bovendraadklos voor de rechternaald op de klossen. Zet deze vast met de klosouder.

De draad moet van onder van de voorkant van de klos afwinden.

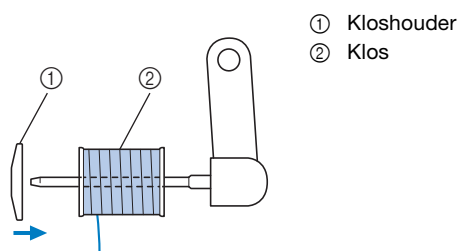

7 Rijg de bovendraad op dezelfde manier in als de bovendraad voor de linkerkant.

8 Rijg de rechternaald handmatig in zonder de draad door de draadgeleiders op de naaldstang te leiden.

Leid de draad met de hand van voren naar achteren door het oog van de naald.

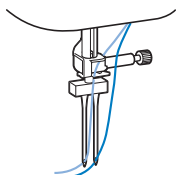

9 Bevestig zigzagvoet "J".

- Meer bijzonderheden over het verwisselen van de persvoet vindt u in "Persvoet verwisselen" op pagina 24.

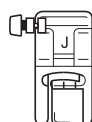

Opmerking

- Gebruik zigzagvoet "J" indien u met de tweelingnaald gaat werken. Als de steken erg dicht op elkaar worden genaaid, gebruikt u monogramvoet "N" en eventueel extra steunstof of versteviging.

10 Tik op om alle toetsen en bedieningstoetsen te ontgrendelen.

11 Tik op , stel [Tweelingnaald] in (pagina 1 van het instellingenschermb) op [ON] en tik op .



! VOORZICHTIG

- Zorg dat u de tweelingnaaldinstelling selecteert wanneer u de tweelingnaald gebruikt, anders kan de naald breken en letsel veroorzaken.

12 Selecteer een steek.

- Raadpleeg "Stekentabel" op pagina 39 voor steken met een tweelingnaald. U kunt ook naaien met een tweelingnaald wanneer u een 7 mm satijnsteekpatroon selecteert. In dit geval gebruikt u zigzagvoet "J".

! VOORZICHTIG

- Zorg dat u de juiste steek selecteert wanneer u de tweelingnaald gebruikt, anders kan de naald breken en letsel veroorzaken.

13 Begin met naaien.



! VOORZICHTIG

- Draai de stof niet terwijl de tweelingnaald omlaag staat in de stof. De naald kan anders breken en letsel veroorzaken of de machine beschadigen.

Stapsteekpatronen maken

Met de -toetsen kunt u een stappeffect creëren.

Steekpatronen die zo worden genaaid dat ze een stapsgewijs effect creëren, worden stapsteekpatronen genoemd.

Tik op deze toetsen om het steekpatroon een halve steekpatroonbreedte naar links of rechts te schuiven.

Voorbeeld:



1 Tik op .

2 Selecteer een steek.

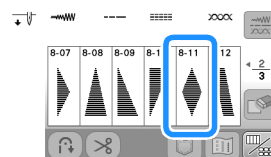

- 3 Tik op  om het bewerkingsscherm weer te geven en tik vervolgens op .

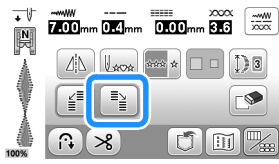

→ Het volgende steekpatroon wordt naar rechts verplaatst.



- 4 Tik op  om het vorige scherm te openen en selecteer dezelfde steek opnieuw.

- 5 Tik op  om het bewerkingsscherm opnieuw weer te geven en tik vervolgens op .



→ Het volgende steekpatroon wordt naar links verplaatst.





- 6 Tik op .

→ Het opgegeven steekpatroon wordt herhaald.



Aanpassingen uitvoeren

Afhankelijk van het soort of de dikte van de stof, de gebruikte steunstof, de naaisnelheid enz. wordt uw steekpatroon soms niet mooi. Naai in dat geval onder dezelfde omstandigheden als tijdens het echte naaiwerk proefsteken en pas het steekpatroon als volgt aan. Als het steekpatroon, zelfs nadat u het hebt aangepast op basis van het hieronder beschreven steekpatroon, nog niet mooi wordt, moet u elk steekpatroon afzonderlijk aanpassen.

Memo

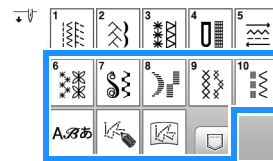
- U kunt deze aanpassing uitvoeren voor  (1-35 meandersteken),  (4-15 nestelgat/oogje) en steekpatronen uit de volgende categorieën.



- 1 Tik op  en selecteer  (6-36).

- 2 Bevestig monogramvoet "N" en naai het steekpatroon.

Opmerking

- Gebruik monogramvoet "N". Met een andere persvoet worden de aanpassingen mogelijk niet correct gemaakt.

- 3 Vergelijk het afgewerkte steekpatroon met de afbeelding van het steekpatroon hieronder.

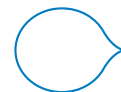

- 4 Tik op  en pas vervolgens het steekpatroon aan via het scherm [Verticale fijnafstelling] of [Horizontale fijnafstelling]. (pagina 1 van het instellingscherm)



- Zitten de steken in het steekpatroon te dicht op elkaar:

Tik op  op het scherm [Verticale fijnafstelling].

→ De weergegeven waarde neemt toe telkens wanneer u op de toets tikt. Het steekpatroon wordt langer.



- **Zitten er open ruimten tussen de steken in het steekpatroon:**

Tik op **-** op het scherm [Verticale fijnafstelling].

→ De weergegeven waarde neemt af telkens wanneer u op de toets tikt. Het steekpatroon wordt korter.

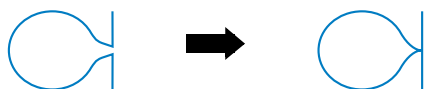

- **Als het steekpatroon naar links helt:**

Tik op **+** op het scherm [Horizontale fijnafstelling].

→ De weergegeven waarde neemt toe telkens wanneer u op de toets tikt. Het steekpatroon verschuift naar rechts.

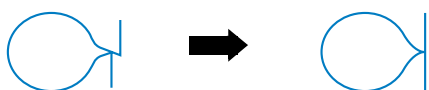

- **Als het steekpatroon naar rechts helt:**

Tik op **-** op het scherm [Horizontale fijnafstelling].

→ De weergegeven waarde neemt af telkens wanneer u op de toets tikt. Het steekpatroon verschuift naar links.

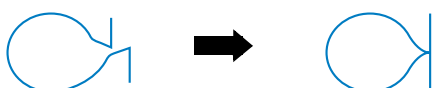

- 5** **Naai het steekpatroon nogmaals.**

- Als het steekpatroon nu nog niet mooi is, past u het opnieuw aan totdat het steekpatroon juist is. Pas het steekpatroon aan totdat het wel goed wordt genaaid.

- 6** Tik op **OK** om terug te keren naar het oorspronkelijke scherm.

Gebruik van de geheugenfunctie

Steekpatronen opslaan

U kunt de steken die u hebt aangepast, opslaan in het geheugen van de machine of op de USB-stick.

Opmerking

- Zet de machine niet uit terwijl [Opslaan...] wordt weergegeven. Dan raakt u de steek dat wordt opgeslagen kwijt.

- 1** Tik op .

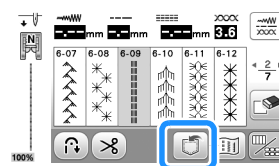

- 2** Wanneer u het steekpatroon wilt opslaan op een USB-stick, plaatst u de USB-stick in de USB-poort van de machine.

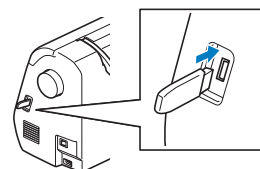

- 3** Tik op de gewenste bestemming om opslaan te starten.

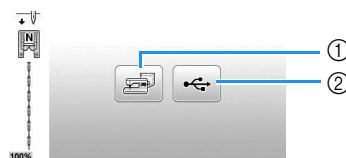

- ① Opslaan in het machinegeheugen.
- ② Opslaan op de USB-stick.
Het steekpatroon wordt opgeslagen in de map "bPocket".

Steekpatronen ophalen

U kunt de steekpatronen ophalen die zijn opgeslagen in het geheugen van de machine of op de USB-stick.

1 Wanneer u steekpatronen wilt ophalen van een USB-stick, plaatst u de USB-stick in de USB-poort van de machine.

2 Tik op .

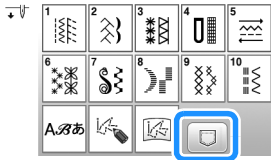

3 Tik op de gewenste bestemming.



- ① Ophalen uit het machinegeheugen.
- ② Ophalen van de USB-stick.

Memo

- Als het steekpatroon dat u wilt ophalen zich in een map op de USB-stick bevindt, tikt u op de toets voor die map. Tik op  om terug te gaan naar het vorige scherm.

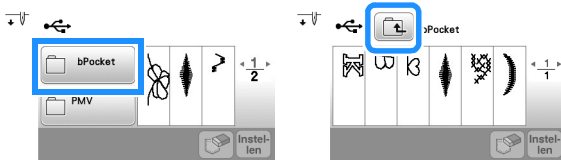

- U kunt met de machine geen mappen op de USB-stick maken.

4 Selecteer het gewenste steekpatroon en tik op .

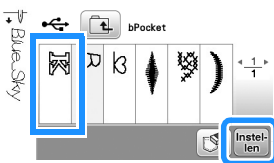

Memo

- Wanneer u op  tikt, wordt het geselecteerde steekpatroon voorgoed verwijderd.

MY CUSTOM STITCH

Een steek ontwerpen

Met de functie "MY CUSTOM STITCH" kunt u zelfgemaakte steken ontwerpen. U kunt ook creaties van "MY CUSTOM STITCH" combineren met ingebouwde letters (pagina 27).

Memo

- Steken die u maakt met "MY CUSTOM STITCH" kunnen maximaal 7 mm (ca. 9/32 inch) breed en 37 mm (ca. 1-1/3 inch) lang zijn.

1 Teken het steekontwerp op het raster. Plaats punten waar het steekpatroon het raster snijdt en verbind alle punten met een lijn.

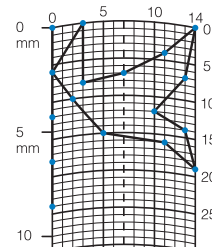

Memo

- Vereenvoudig het ontwerp zo dat het in een doorlopende lijn kan worden genaaid. Voor een mooiere steek kunt u het ontwerp beëindigen met elkaar kruisende lijnen.

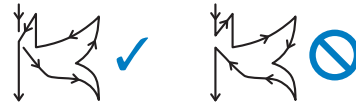

Als het ontwerp meerdere malen wordt herhaald en u de begin- en eindpunt wilt verbinden, moeten de beginpunt en de eindpunt zich steeds op dezelfde hoogte bevinden.



2 Bepaal de x- en y-coördinaten van elke gemarkeerde punt.

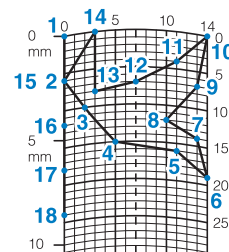

■ MY CUSTOM STITCH-scherm

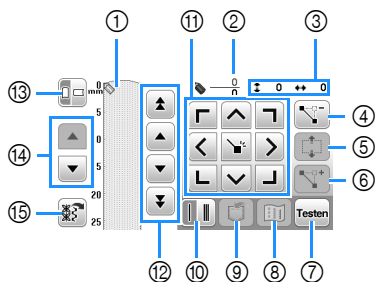

- ① Hier wordt de steek getoond die u momenteel ontwerpt.
- ② Toont het nummer van de geplaatste punt boven het totaal aantal punten in de steek.
- ③ Toont de y-coördinaat van de steek boven de x-coördinaat van de steek.

Nr.	Display	Uitleg	Pagina
	Toetsnaam		
④	 Puntwissentoets	Tik op deze toets om een geselecteerd punt te wissen.	-
⑤	 Groeperentoets	Tik op deze toets om punten te groeperen en samen te verplaatsen.	69
⑥	 Invoegentoets	Tik op deze toets om nieuwe punten in te voeren op het steekontwerp.	70
⑦	 Testtoets	Tik op deze toets om de steek proef te naaien.	-
⑧	 Patroonafbeeldingstoets	Tik op deze toets om een afbeelding van de steek weer te geven.	-
⑨	 MY CUSTOM STITCH-geheugentoets	Tik op deze toets om de steek op te slaan.	69
⑩	 Enkele/drievoudige-steektoets	Tik op deze toets om te selecteren of er een of drie steken worden genaaid tussen twee punten.	69
⑪	 Pijltoetsen en instellingstoets	Met deze toetsen verplaatst u de steek over het weergavegebied. Tik op de instellingstoets in het midden om een punt op het steekontwerp te zetten.	69
⑫	 Punt-naar-punttoets	Met deze toetsen verplaatst u de steek van punt naar punt op de steek, of naar de eerste of laatste punt die u hebt ingevoerd op de steek.	69
⑬	 Rasterrichtingstoets	Tik op deze toets om de richting van het raster te wijzigen.	-
⑭	 Paginavigatietoets	Tik op deze toets om te navigeren door het raster.	-
⑮	 Toets Voorbeeldsteekpatroon ophalen	Tik op deze toets om het ingebouwde voorbeeldsteekpatroon weer te geven dat u wilt bewerken.	-

■ Punten invoeren

1 Tik op .

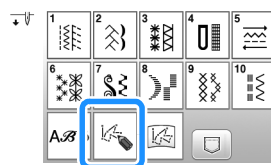

2 Met verplaatst u de steek naar de coördinaten van de eerste punt op het raster. Tik op om de punt toe te voegen die wordt aangegeven met .

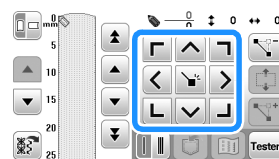

3 Selecteer of er enkele of drievoudige steken worden genaaid tussen de eerste twee punten.

- Als u drievoudige steken wilt naaien, tikt u op de toets zodat deze wordt weergegeven als .

4 Herhaal de stappen voor elke punt die u op het raster hebt getekend totdat het steekontwerp als een doorlopende lijn op het scherm is getekend.

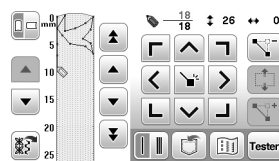

5 Als u klaar bent met de invoer van de steekgegevens, tikt u op om het steekpatroon op te slaan.

■ Punt verplaatsen

1 Tik op of om de steek te verplaatsen naar de punt die u wilt verplaatsen.

2 Met kunt u de punt verplaatsen.

■ Ontwerp gedeeltelijk of geheel verplaatsen

1 Tik op of om de steek te verplaatsen naar de eerste punt van het gedeelte dat u wilt verplaatsen.



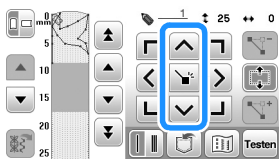

2 Tik op .
→ De geselecteerde punt en alle punten die zijn ingevoerd nadat deze punt is geselecteerd.

- 3 Tik op  of  om het gedeelte te verplaatsen en tik op .



→ Het gedeelte wordt verplaatst.

■ Nieuwe punten invoegen

- 1 Tik op  of  om  te verplaatsen naar de plek in het ontwerp waar u een nieuwe punt wilt toevoegen.
- 2 Tik op  om een nieuwe punt in te voegen.
- 3 Met  kunt u de punt verplaatsen.

■ Opgeslagen steekpatronen ophalen

- 1 Tik op  om de locatie te selecteren van het steekpatroon dat u wilt ophalen.



- 2 Selecteer het steekpatroon.
- 3 Tik op  om het steekpatroon op te halen.

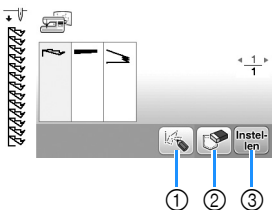

- ① Het steekpatroon bewerken.
 ② Het steekpatroon verwijderen.
 ③ Het steekpatroon ophalen.

Hoofdstuk 4 BIJLAGE

Verzorging en onderhoud

⚠ VOORZICHTIG

- **Neem het netsnoer uit het stopcontact alvorens de machine te reinigen. Anders kunt u letsel oplopen.**

Display reinigen

Als de display vuil is, veeg de display dan licht af met een zachte, droge doek.

Buitenkant van de machine reinigen

Wanneer u vuil van de machine wilt afvegen, wring dan een zachte doek goed uit nadat u deze hebt natgemaakt in (lauw) water.

Na reiniging van de machine maakt u deze droog met een zachte, droge doek.

Beperkingen op smeren

Om beschadiging van de machine te voorkomen mag deze machine niet worden gesmeerd door de gebruiker.

De machine is vervaardigd met de juiste hoeveelheid olie om goed te functioneren. Het is niet nodig om deze periodiek te smeren.

Als er zich problemen voordoen - het handwiel draait bijvoorbeeld moeilijk of u hoort een ongewoon geluid - gebruikt u de machine beslist niet meer en neemt u contact op met een erkende Brother-dealer of het dichtstbijzijnde erkende Brother-servicecentrum.

Voorzorgsmaatregelen bij het opbergen van de machine

Berg de machine niet op in situaties zoals hieronder aangegeven. Anders kan de machine beschadigen. Condensatie kan bijvoorbeeld leiden tot roest.

- Blootgesteld aan extreem hoge temperaturen
- Blootgesteld aan extreem lage temperaturen
- Blootgesteld aan extreme temperatuurwisselingen
- Blootgesteld aan hoge luchtvochtigheid of stoom
- In de buurt van open vuur, verwarming of airco
- Buiten of blootgesteld aan direct zonlicht
- Blootgesteld aan uiterst stoffige of vette omgevingen

💡 **Opmerking**

- Deze machine gaat langer mee als u deze af en toe aanzet en gebruikt.
De machine werkt mogelijk minder efficiënt wanneer u hem lang opbergt zonder hem te gebruiken.

Grijper reinigen

Het is nadelig voor de machineprestaties als zich pluïsjes en stof ophopen in het spoelhuis. Reinig het spoelhuis daarom regelmatig.

- 1 Druk op  (naaldstandtoets) om de naald omhoog te zetten.
- 2 Zet de machine uit.
- 3 Neem het netsnoer uit de voedingsaansluiting op de rechterkant van de machine.
- 4 Zet de persvoet omhoog om de naald en persvoet te verwijderen.
 - Voor bijzonderheden, zie "Naald wisselen" op pagina 23 en "Persvoet verwisselen" op pagina 24.
- 5 Verwijder de accessoires opbergtafel als deze is bevestigd.
- 6 Verwijder het spoelhuisdeksel.
- 7 Verwijder het steekplaatdeksel.

■ Als er een schroef in het steekplaatdeksel zit

- 1 Gebruik de schijfvormige schroevendraaier om de schroef in het steekplaatdeksel los te maken.

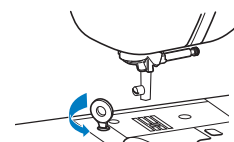

- 2 Pak beide zijden van het steekplaatdeksel en schuif dit naar u toe.

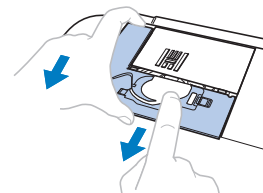

■ Als er geen schroef in het steekplaatdeksel zit

- 1 Pak beide zijden van het steekplaatdeksel en schuif dit naar u toe.

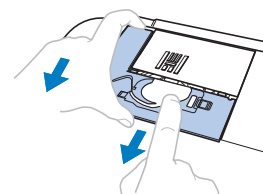

- 8 Pak het spoelhuis en trek het uit.



- 9 Verwijder met het schoonmaakborsteltje of een stofzuiger pluus en stof uit de grijper en daaromheen.

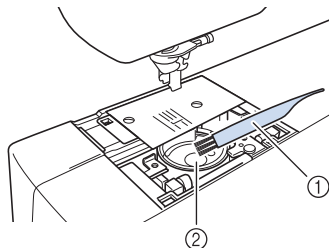

- ① Schoonmaakborsteltje
- ② Grijper

BELANGRIJK

- Breng geen olie aan op het spoelhuis.

- 10 Plaats het spoelhuis zo dat de ▲-markering op het spoelhuis zich tegenover de ●-markering op de machine bevindt.

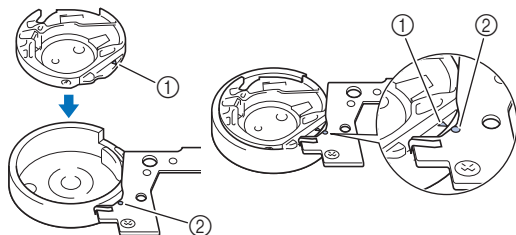

- Lijn de ▲-markering uit met de ●-markering.

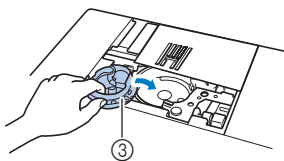

- ① ▲-markering
- ② ●-markering
- ③ Spoelhuis

- Zorg dat de aangegeven punten zijn uitgelijnd voordat u het spoelhuis installeert.

- 11 Steek de lipjes op het steekplaatdeksel in de steekplaat. Schuif vervolgens het steekplaatdeksel terug. Bevestig het spoelhuisdeksel weer op zijn plek.

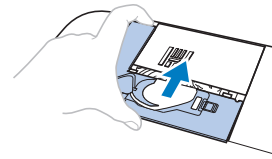

⚠ VOORZICHTIG

- Gebruik nooit een spoelhuis met krassen of een braam erop. Anders kan de bovendraad verstrikt raken waardoor de naald misschien breekt en letsel kan veroorzaken. Als u een nieuw spoelhuis nodig hebt, neemt u contact op met het dichtstbijzijnde erkende Brother-servicecentrum.
- Let op dat het spoelhuis goed is geïnstalleerd. Anders kan de naald breken en letsel veroorzaken.

Displaystoring

Als het scherm niet goed reageert wanneer u op een toets drukt (de machine voert de functie niet uit of voert een andere functie uit), volg dan onderstaande stappen om de reactie van de druktoetsen goed af te stellen.

- 1 Terwijl u uw vinger op het scherm blijft houden, zet u de hoofdschakelaar eerst uit en dan weer aan.



→ Het displaybijstelscherm wordt getoond.

- 2 Raak het midden van elke + licht aan, in de volgorde 1 tot 5.

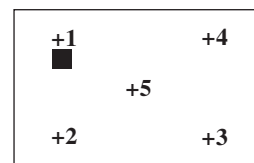

- 3 Zet de machine uit en weer aan.

Probleemoplossing

Als de machine niet meer goed werkt, ga dan na of er mogelijk sprake is van onderstaande problemen, voordat u contact opneemt voor service.

De meeste problemen kunt u namelijk zelf oplossen. Als u extra hulp nodig hebt, biedt de Brother support website de nieuwste antwoorden op veel voorkomende vragen en tips. Ga naar <https://s.brother/cphar/>.

Als u het probleem hiermee niet kunt oplossen, neemt u contact op met uw erkende Brother-dealer.

■ Vaak voorkomende problemen

Onderstaand worden oorzaken en remedies voor vaak voorkomende problemen uitvoerig behandeld. Raadpleeg deze beschrijving voordat u contact opneemt met ons.

Bovendraad te strak	pagina 73
Draad verstrikt op achterkant van stof	pagina 73
Onjuiste draadspanning	pagina 74
De stof zit vast in de machine en kan niet worden verwijderd	pagina 74
Wanneer de draad verstrikt is geraakt onder de spoelwinderbasis	pagina 76

Bovendraad te strak

■ Symptoom

- Bovendraad ziet eruit als één ononderbroken lijn.
- De onderdraad is zichtbaar aan de voorkant van de stof. (Zie onderstaande illustratie.)
- Bovendraad zit te strak en laat los wanneer u eraan trekt.
- Bovendraad zit te strak en de stof is opgerimpeld.
- Bovendraad is te strak, en er komt geen verandering in wanneer u de draadspanning aanpast.

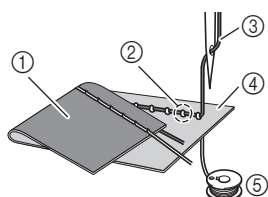

- ① Achterkant van de stof
- ② Onderdraad zichtbaar aan voorkant van de stof
- ③ Bovendraad
- ④ Voorkant van de stof
- ⑤ Onderdraad

■ Oorzaak

Onderdraad onjuist ingeregen

Wanneer de onderdraad niet goed is ingeregen, wordt een onjuiste spanning toegepast op de onderdraad. De onderdraad wordt door de stof getrokken wanneer u de bovendraad omhoog haalt. Daarom is de draad is zichtbaar aan de voorkant van de stof.

■ Remedie/Te controleren

Plaats de onderdraad op de juiste wijze. (pagina 17)

Draad verstrikt op achterkant van stof

■ Symptoom

- De draad raakt verstrikt aan de achterkant van de stof.

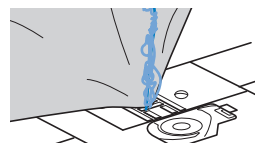

- Nadat u begint met naaien, hoort u een ratelend geluid en u kunt niet doorgaan met naaien.
- Wanneer u onder de stof kijkt, ziet u verstrikte draad in het spoelhuis.

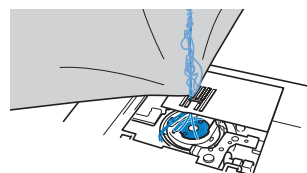

■ Oorzaak

Bovendraad onjuist ingeregen

Wanneer de bovendraad onjuist is ingeregen, kan de bovendraad die door de stof gaat niet gemakkelijk worden opgehaald. De bovendraad raakt dan verstrikt in het spoelhuis en dit maakt een ratelend geluid.

■ Remedie/Te controleren

Verwijder de verstrikte draad en rijg de bovendraad goed in.

1 Verwijder de verstrikte draad. Als dit niet lukt, knip de draad dan los met een schaar.

- Voor meer informatie, zie "Grijper reinigen" op pagina 71.

2 Verwijder de bovendraad uit de machine.

3 Volg de aanwijzingen in "Bovendraad inrijgen" op pagina 18 om de bovendraad juist in te rijgen.

- Als u de spoel hebt verwijderd uit het spoelhuis, raadpleegt u "De spoel installeren" op pagina 17 om de spoel correct te installeren.

Onjuiste draadspanning

■ Symptomen

- Symptoom 1: de onderdraad is zichtbaar aan de voorkant van de stof. (Zie onderstaande illustratie)
- Symptoom 2: bovendraad ziet eruit als een rechte lijn aan de voorkant van de stof.
- Symptoom 3: de bovendraad is zichtbaar aan de achterkant van de stof. (Zie onderstaande illustratie)
- Symptoom 4: onderdraad is een rechte lijn aan de achterkant van de stof.
- Symptoom 5: stiksel op de achterkant van de stof is los of er zit ruimte in.

□ Symptoom 1

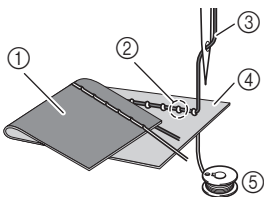

- ① Achterkant van de stof
- ② Onderdraad zichtbaar aan voorkant van de stof
- ③ Bovendraad
- ④ Voorkant van de stof
- ⑤ Onderdraad
- ⑥ Bovendraad zichtbaar aan achterkant van de stof

□ Symptoom 3

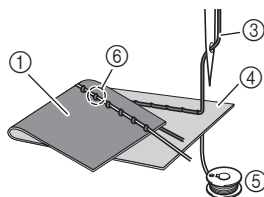

■ Oorzaak/remedie/te controleren

□ Oorzaak 1

De machine is onjuist ingeregend.

<Met symptomen 1 en 2 zoals hierboven beschreven>
Onderdraad is onjuist ingeregend.
Zet de bovendraadspanning terug in de standaardinstelling en zie "De spoel installeren" op pagina 17 om de draad juist in te rijgen.

<Met symptomen 3 en 5 zoals hierboven beschreven>
Bovendraad is onjuist ingeregend.
Zet de bovendraadspanning terug in de standaardinstelling en zie "Bovendraad inrijgen" op pagina 18 om de bovendraad juist in te rijgen.

□ Oorzaak 2

U gebruikt niet de juiste naald en draad voor de stof.

Welke machinenaald u moet gebruiken hangt af van de stof die u gebruikt en de dikte van de draad. Wanneer u niet de juiste naald en draad gebruikt voor de stof, zal de draadspanning niet juist zijn en daardoor rimpelt de stof op of worden steken overgeslagen.

- Raadpleeg "Stof/draad/naald-combinaties" op pagina 22 om te controleren of u de juiste naald en draad gebruikt voor de stof.

□ Oorzaak 3

U hebt niet de juiste bovendraadspanning geselecteerd.

Selecteer de juiste draadspanning.
Zie "De draadspanning aanpassen" op pagina 33.
De juiste draadspanning is afhankelijk van de soort stof en draad die u gebruikt.

- * Pas de draadspanning en test het resultaat op een restje van dezelfde stof die u gebruikt voor uw project.

💡 Opmerking

- Als de bovendraad en onderdraad onjuist zijn ingeregend, kunt u de draadspanning niet goed aanpassen. Controleer eerst of de bovendraad en onderdraad juist zijn ingeregend. Pas vervolgens de draadspanning aan.

- **Als de onderdraad zichtbaar is aan de voorkant van de stof**

Tik op **-** op het scherm voor handmatige bijstelling om de spanning van de bovendraad te verlagen.

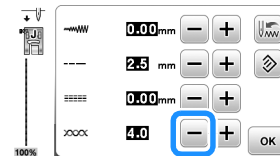

- **Als de bovendraad zichtbaar is aan de achterkant van de stof**

Tik op **+** op het scherm voor handmatige bijstelling om de spanning van de bovendraad te verhogen.

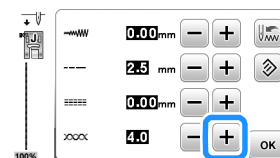

De stof zit vast in de machine en kan niet worden verwijderd

Wanneer de stof vastzit in de machine en niet kan worden verwijderd, is de draad mogelijk verstrikt onder de steekplaat. Volg onderstaande procedure om de stof te verwijderen uit de machine. Wanneer u de handeling niet kunt uitvoeren volgens de procedure, neem dan contact op met het dichtstbijzijnde officiële Brother-servicecentrum. Niet forceren!

■ Stof verwijderen uit de machine

1 Stop de machine onmiddellijk.

2 Zet de machine uit.

3 Verwijder de naald.

Als de naald omlaag staat in de stof, draai dan het handwiel van u af (met de klok mee) om de naald omhoog te halen uit de stof. Verwijder vervolgens de naald.

- Zie "Naald wisselen" op pagina 23.

4 Verwijder de persvoet en de persvoethouder.

Als de draad verstrikt zit op de persvoet, verwijdert u de verstrikte draad en zet u de persvoethendel omhoog om de persvoet te verwijderen. Anders kan de persvoet beschadigd raken.

- Zie "Persvoet verwisselen" op pagina 24.

5 Til de stof op en knip de draden eronder af.
Verwijder de stof, als dit lukt. Ga door met onderstaande stappen om de grijper te reinigen.

6 Verwijder het steekplaatdeksel.
• Zie "Grijper reinigen" op pagina 71.

7 Knip de verstrikte draden los en verwijder de spoel.

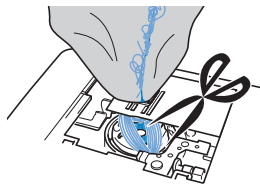

8 Verwijder het spoelhuis.
Verwijder eventuele draden die nog in het spoelhuis zitten.

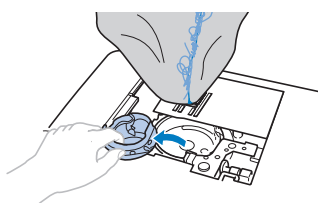

9 Verwijder met een schoonmaakborsteltje of stofzuiger eventueel stof of pluïsjes uit de grijper en de delen eromheen.

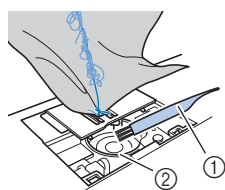

- ① Schoonmaakborsteltje
- ② Grijper

Als u de stof kunt verwijderen	Ga door met stap 16 .
Als u de stof niet kunt verwijderen	Ga door met stap 10 .

10 Draai met de bijgeleverde schijfvormige schroevendraaier de twee schroeven op de steekplaat los.

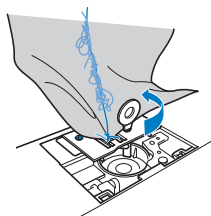

Opmerking

- Pas op dat de losse schroeven niet in de machine vallen.

11 Til de steekplaat een stukje op, knip eventuele verstrikte draad los en verwijder de steekplaat.
Verwijder de stof en draden van de steekplaat.

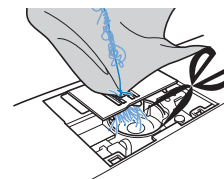

Als u de stof nog altijd niet kunt verwijderen nadat u deze stappen hebt uitgevoerd, neemt u contact op met het dichtstbijzijnde erkende Brother-servicecentrum.

12 Verwijder eventuele draden uit de grijper en rond de transporteur.

13 Draai het handwiel om de transporteur omhoog te zetten.

14 Bevestig de steekplaat aan de machine.

15 Draai met uw vingers de schroef aan de rechterkant van de steekplaat losjes vast. Draai vervolgens met de schijfvormige schroevendraaier de schroef aan de linkerkant stevig vast. Draai tenslotte de schroef aan de rechterkant stevig vast.

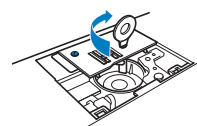

Draai het handwiel om te controleren of de transporteur soepel loopt en niet de randen van de sleuven in de steekplaat raakt.

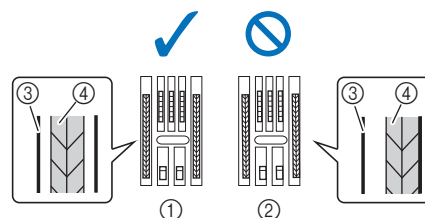

- ① De transporteur raakt de steekplaat niet.
- ② De transporteur raakt de steekplaat.
- ③ Steekplaat
- ④ Transporteur

16 Volg stap **10** in "Grijper reinigen" op pagina 71 om het spoelhuis te plaatsen.

17 Bevestig het steekplaatdeksel volgens stap **11** in "Grijper reinigen" op pagina 71.

18 Controleer de staat van de naald en installeer de naald vervolgens.

Als de naald in slechte staat is, bijvoorbeeld verbogen, installeer dan een nieuwe naald.

- Zie "Naald controleren" op pagina 23 en "Naald verwisselen" op pagina 23.

Memo

- Aangezien de naald mogelijk beschadigd is geraakt toen de stof vastraakte in de machine, adviseren we u de naald te vervangen door een nieuwe.

■ Functioneren van de machine controleren

Als u de steekplaat hebt verwijderd, controleer dan het functioneren van de machine om na te gaan of de installatie correct is uitgevoerd.

1 Zet de machine aan.

→ De naald verplaatst zich automatisch naar links en naar rechts.

⚡ Opmerking

- Als gevolg van een fout werkt de machine mogelijk niet goed. Neem dan contact op met uw erkende Brother-dealer.

2 Selecteer Rechte steek (midden).

- Zie "Stekentabel" op pagina 39.

⚡ Opmerking

- Installeer de persvoet en draad nog niet.

3 Draai het handwiel langzaam naar u toe (tegen de klok in) en controleer vanaf alle kanten of de naald in het midden van het gat in de steekplaat neerkomt.

Als de naald of transporteur de steekplaat raakt, werkt de machine mogelijk niet goed. Neem dan contact op met het dichtstbijzijnde erkende Brother-servicecentrum.

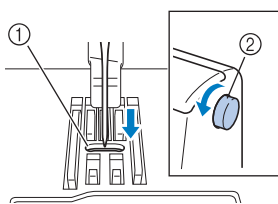

- ① Gat in de steekplaat
- ② Handwiel

4 Zet de machine uit en installeer de spoel en persvoet.

Gebruik nooit een beschadigde persvoet of een persvoet met krassen. Anders kan de naald breken of zijn de naairesultaten minder goed.

- Zie "De spoel installeren" op pagina 17 en "Persvoet verwisselen" op pagina 24.

5 Rijg de machine goed in.

- Meer bijzonderheden over het inrijgen van de machine vindt u in "Bovendraad inrijgen" op pagina 18.

6 Naai een proefstukje op een stukje katoenen stof.

⚡ Opmerking

- Wanneer het naaien niet goed gaat, ligt het mogelijk aan het onjuist inrijgen van de bovendraad of aan dunne stof. Als die proefnaaien geen goed resultaat oplevert, controleer dan hoe de bovendraad is ingeregen en controleer de stof die u gebruikt.

Wanneer de draad verstrikt is geraakt onder de spoelwinderbasis

Als het spoelopwinden start terwijl de draad niet goed onder de voorspanning voor spoelen van de draadgeleider voor het opwinden van de spoel is geleid, kan de draad verstrikt raken onder de spoelwinderbasis.

⚠ VOORZICHTIG

- Verwijder de spoelwinderbasis niet, ook al is de draad verstrikt onder de spoelwinderbasis. Anders bestaat het risico op letsel veroorzaakt door de draadafsnijder van de spoelwinderbasis. Verwijder de schroef op de geleidestang van de spoelwinder niet. Daarmee zou u de machine kunnen beschadigen. U kunt de draad niet afwinden door de schroef te verwijderen.

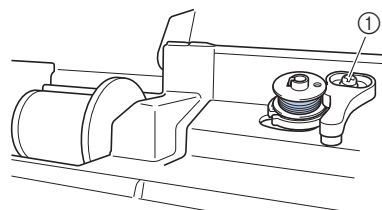

① Schroef van de geleidestang van de spoelwinder

1 Stop het winden van de spoel.

2 Knip met een schaar de draad af naast de draadgeleider voor het opwinden van de spoel.

3 Schuif de spoelwinderas naar links en verwijder de spoel van de as en knip de draad naar de spoel af om de spoel geheel van de as te kunnen verwijderen.

4 Houd met uw linkerhand het draaduiteinde vast en wind met uw rechterhand de draad af met de klok mee vanaf de onderkant van de spoelwinderbasis, zoals hieronder aangegeven.

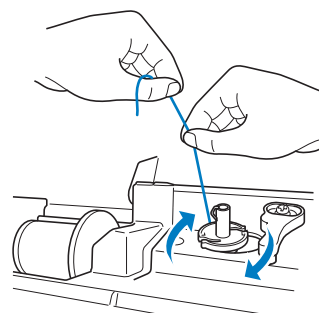

Lijst met symptomen

Ga na of er mogelijk sprake is van onderstaande problemen, voordat u contact opneemt voor service. Als de referentiepagina "*" is, neemt u contact op met uw erkende Brother-dealer of het dichtstbijzijnde officiële Brother-servicecentrum.

■ Tijdens de voorbereidingen

Symptoom, oorzaak/oplossing	Referentie
Kan de naald niet inrijgen.	
Naald staat in onjuiste stand. • Druk op de "Naaldstandtoets" om de naald omhoog te zetten.	8
Naald is niet juist geplaatst.	23
Naald is verdraaid, verbogen of de punt is stomp.	23
Bovendraad is niet juist ingeregen. De naaldinrijgerhendel is niet omlaag gezet totdat deze klikt.	18
De naaldinrijgerhaak is verbogen en gaat niet door het oog van de naald.	*
De naaldinrijgerhendel kan niet worden verplaatst of worden teruggezet in de oorspronkelijke stand.	*
U gebruikt naaldformaat 65/9. • De naald is niet compatibel met de naaldinrijger. Leid de draad met de hand door het oog van de naald.	20
Onderdraad wordt niet netjes op de spoel gewonden.	
De draad is niet goed door de draadgeleider voor het opwinden van de spoel geleid.	14
De draad die uit de draadgeleider voor het opwinden van de spoel is getrokken, is verkeerd op de spoel gewonden.	16
De lege spoel is niet correct geïnstalleerd op de pen.	14
Tijdens het opwinden van de spoel is de onderdraad opgewonden onder de spoelwinderbasis.	
De draad is verkeerd onder de voorspanning voor spoelen op de draadgeleider voor het opwinden van de spoel geleid. • Verwijder eventueel verstrikte draad en wind de spoel vervolgens op.	14, 76
U kunt de onderdraad niet naar boven halen.	
Naald is verdraaid, verbogen of de punt is stomp.	23
Spoel is niet juist geplaatst.	17
Er verschijnt niets op de display.	
De hoofdschakelaar staat niet aan.	10
De stekker van het netsnoer is niet aangesloten op een stopcontact.	10
De display is beslagen.	
Er zit condens op de display. • Na een tijd verdwijnt het condens.	-

Symptoom, oorzaak/oplossing	Referentie
De bedieningstoetsen reageren niet of de reactie van de toetsen is te gevoelig.	
U draagt een handschoen terwijl u op de toetsen tikt. U tikt op de toetsen met een vingernagel. U gebruikt een niet-elektrostatische touchpen. De gevoeligheid van de bedieningstoetsen is niet ingesteld voor de gebruiker.	11, 14
Het naailampje gaat niet aan.	
[Licht] is ingesteld op [OFF] in het instellingenschermb.	13

■ Tijdens het naaien

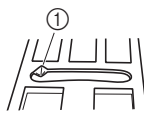
Symptoom, oorzaak/oplossing	Referentie
Machine werkt niet.	
U hebt de "Start/Stop"-toets niet ingedrukt.	27
De spoelwinderas staat rechts.	14
Er is geen steek geselecteerd.	27
Persvoet staat niet omlaag.	28
U hebt op de "Start/Stop"-toets gedrukt terwijl het voetpedaal was aangesloten.	28
U hebt op de "Start/Stop"-toets gedrukt terwijl de machine is ingesteld om de breedte van zigzagsteken te regelen met de schuifknop voor snelheidsregeling.	13, 59
Naald breekt.	
Naald is niet juist geplaatst.	23
Naaldklemschroef is niet vastgedraaid.	23
Naald is verbogen of gedraaid.	23
Ongeschikte naald of draad voor gekozen stof.	22
U hebt niet de juiste persvoet gebruikt.	24
Spanning bovendraad is te hoog.	33
Er is tijdens het naaien aan de stof getrokken.	-
Klos garen is niet juist aangebracht.	14
Er zitten krassen rondom het gat in de steekplaat. * Er zit een inkeping links van de opening in de steekplaat. Dit is geen kras.	*
	
Er zitten krassen rond het gat in de persvoet.	*
Er zitten krassen op het spoelhuis.	*
U gebruikt niet een van de spoelen die speciaal voor deze machine is ontworpen.	14
Bovendraad is niet juist ingeregen.	18
Spoel is niet juist geplaatst.	17
De persvoet is onjuist bevestigd.	24
De persvoethouderschroef zit los.	25
Stof is te dik.	22, 36
Stof wordt met kracht doorgevoerd wanneer u dikke stof of dikke naden naait.	36

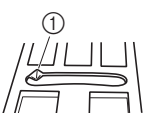
Symptoom, oorzaak/oplossing	Referentie
Steeklengte is te kort.	33
Onderdraad onjuist opgewonden.	14
Bovendraad breekt.	
De machine is niet juist ingeregen (verkeerde kloshouder, kloshouder zit los, draad heeft inrijger naaldstang niet gepakt enz.).	18
U gebruikt draad die in de knoop zit.	–
De naald die u hebt geselecteerd is niet geschikt voor de draad die u gebruikt.	22
Spanning bovendraad is te hoog.	33
Draad zit verstrikt.	73
Naald is verdraaid, verbogen of de punt is stomp.	23
Naald is niet juist geplaatst.	23
Er zitten krassen rondom het gat in de steekplaat.	*
* Er zit een inkeping links van de opening in de steekplaat. Dit is geen kras.	
 <p style="text-align: center;">① Inkeping</p>	
Er zitten krassen rond het gat in de persvoet.	*
Er zitten krassen op het spoelhuis.	*
Ongeschikte naald of draad voor gekozen stof.	22
U gebruikt niet een van de spoelen die speciaal voor deze machine is ontworpen.	14
De draad zit verstrikt aan de achterkant van de stof.	
Bovendraad is niet juist ingeregen.	18, 73
Ongeschikte naald of draad voor gekozen stof.	22
De bovendraad is te strak.	
De onderdraad is onjuist geplaatst.	17
Onderdraad breekt.	
Spoel is niet juist geplaatst.	17
Onderdraad onjuist opgewonden.	14
Er is een bekraste spoel gebruikt.	17
Draad zit verstrikt.	74
U gebruikt niet een van de spoelen die speciaal voor deze machine is ontworpen.	14

Symptoom, oorzaak/oplossing	Referentie
Stof rimpelt.	
De boven- of onderdraad is verkeerd ingeregen.	14, 18
Klos garen is niet juist aangebracht.	14
Ongeschikte naald of draad voor gekozen stof.	22
Naald is verdraaid, verbogen of de punt is stomp.	23
Steken zijn te lang wanneer u dunne stoffen naait.	33
Draadspanning is niet juist ingesteld.	33, 74
U hebt niet de juiste persvoet gebruikt.	24
De stof wordt onvoldoende begeleid.	–
De steek wordt niet correct genaaid.	
De persvoet die u gebruikt is niet geschikt voor het soort steek dat u wilt naaien.	24
De draadspanning is niet juist.	33, 74
De draad zit verstrikt, bijvoorbeeld in het spoelhuis.	74
Transporteur staat omlaag. <ul style="list-style-type: none"> Schuif de transporteurstandsachakelaar naar rechts (▲▲). 	7, 58
Overgeslagen steken	
De machine is onjuist ingeregen.	14, 18
Ongeschikte naald of draad voor gekozen stof.	22
Naald is verdraaid, verbogen of de punt is stomp.	23
Naald is niet juist geplaatst.	23
Stof of pluisjes onder de steekplaat.	71
U naait een dunne stof of stretchstof. <ul style="list-style-type: none"> Bevestig steunstof aan de stof. 	36
Machine naait niet	
Naald is verdraaid, verbogen of de punt is stomp.	23
Spoel is niet juist geplaatst.	17
Bovendraad is niet juist ingeregen.	18
Hoog piepgeluid tijdens het naaien	
Draad of pluisjes zitten vast in de transporteur.	71
Er zitten stukjes draad in de grijper vast.	71
Bovendraad is niet juist ingeregen.	18
U gebruikt niet een van de spoelen die speciaal voor deze machine is ontworpen.	14
Er zitten naaldgaten of krassen in het spoelhuis.	*
Stof wordt niet door de machine heen gevoerd.	
Transporteur staat omlaag. <ul style="list-style-type: none"> Schuif de transporteurstandsachakelaar naar rechts (▲▲). 	7, 58
Steken zitten te dicht op elkaar.	33
U hebt niet de juiste persvoet gebruikt.	24
Naald is verdraaid, verbogen of de punt is stomp.	23
Draad is verstrikt.	74
Zigzagvoet "J" staat schuin op een dikke naad aan het begin van de steken.	36
De persvoetdruk is onjuist ingesteld voor de stof.	13



Symptoom, oorzaak/oplossing	Referentie
De stof wordt doorgevoerd in de tegenovergestelde richting.	
Het doorvoermecanisme is beschadigd.	*
De naald raakt de steekplaat.	
De naaldklemschroef is los.	23
Naald is verdraaid, verbogen of de punt is stomp.	23
Stof die wordt genaaid met de machine kunt u niet verwijderen.	
Draad is verstrikt onder de steekplaat.	74
Een gebroken naald is in de machine gevallen.	
<ul style="list-style-type: none"> Zet de machine uit en verwijder de steekplaat. Als u de naald die in de machine is gevallen kunt zien, verwijdert u deze met een pincet. Nadat u de naald hebt verwijderd, plaatst u de steekplaat weer in de oorspronkelijke positie en installeert u een nieuwe naald. Voordat u de machine aanzet draait u het handwiel langzaam naar u toe om te controleren dat het soepel draait en dat de nieuwe naald door het midden van de opening in de steekplaat gaat. Als het handwiel niet soepel loopt of als u de naald die in de machine is gevallen niet hebt kunnen verwijderen, neemt u contact op het uw erkende Brother-dealer of het dichtstbijzijnde erkende Brother-servicecentrum. 	74
Het handwiel draait niet soepel.	
Er zit draad verstrikt in het spoelhuis.	71, 73, 74

■ Na het naaien

Symptoom, oorzaak/oplossing	Referentie
Draadspanning is onjuist.	
Bovendraad is niet juist ingeregen.	18, 74
Spoel is niet juist geplaatst.	17, 74
Ongeschikte naald of draad voor gekozen stof.	22
Persvoethouder is niet juist bevestigd.	25
Draadspanning is niet juist ingesteld.	33, 74
Onderdraad onjuist opgewonden.	14
Naald is verdraaid, verbogen of de punt is stomp.	23
U gebruikt niet een van de spoelen die speciaal voor deze machine is ontworpen.	14
Letterpatronen of decoratieve steekpatronen zijn niet goed uitgelijnd.	
U hebt niet de juiste persvoet gebruikt.	24
Steekpatrooninstellingen zijn onjuist.	66
Steekpatroon is onregelmatig.	
U hebt niet de juiste persvoet gebruikt.	24
U naait een dunne stof of stretchstof. <ul style="list-style-type: none"> Bevestig steunstof aan de stof. 	36
Draadspanning is niet juist ingesteld.	33, 74
Tijdens het naaien is de stof getrokken, geduwd of scheef doorgevoerd. <ul style="list-style-type: none"> Leid tijdens het naaien de stof met uw handen, zodat de stof in een rechte lijn wordt doorgevoerd. 	27
De draad zit verstrikt, bijvoorbeeld in het spoelhuis.	71

Foutmeldingen

Wanneer u onjuiste bewerkingen uitvoert, verschijnen meldingen en advies op de display. Volg de aanwijzingen op de display. Als u op  tikt of de bewerking correct uitvoert terwijl de foutmelding wordt weergegeven, verdwijnt de melding.

	Foutmeldingen	Oorzaak/Oplossing
1	Er is een storing opgetreden. Zet de machine uit en weer aan.	Deze melding verschijnt als een storing optreedt. Zet de machine uit en weer aan. Als deze melding blijft verschijnen, neem dan contact op met een erkende Brother-dealer of het dichtstbijzijnde erkende Brother-servicecentrum.
2	Preventief onderhoud is aanbevolen.	Als dit bericht verschijnt is het aan te raden uw machine naar de erkende Brother-dealer of het dichtstbijzijnde Brother-servicecentrum te brengen voor een onderhoudscontrole. Deze melding verdwijnt weer en de machine functioneert weer wanneer u op  drukt, maar de melding zal blijven verschijnen tot het juiste onderhoud is uitgevoerd.
3	De veiligheidsvoorziening voor het spoelwinden is in werking getreden. Is de draad verstrikt geraakt?	Deze melding verschijnt wanneer de spoel wordt opgewonden en de motor vastloopt omdat de draad verstrikt raakt enz.
4	 De veiligheidsvoorziening is geactiveerd. Is de draad verstrikt geraakt? Is de naald verbogen?	Deze melding verschijnt wanneer de motor vastloopt door verstrikte draden of vanwege andere redenen die met de draadtoevoer te maken hebben.
5	De "Start/Stop"-toets werkt niet wanneer het voetpedaal is aangesloten. Verwijder het voetpedaal.	Deze melding wordt weergegeven wanneer het voetpedaal is aangesloten.
6	Dit patroon kan niet worden geladen aangezien het deels buiten het bewerkbare vlak valt.	Deze melding verschijnt wanneer het voorbeeldsteekpatroon dat u probeert toe te voegen met de functie MY CUSTOM STITCH buiten het naaigebied valt. Selecteer een ander steekpatroon of verwijder het bestaande steekpatroon (punt).
7	Dit USB-medium kan niet worden gebruikt.	Deze melding verschijnt wanneer u een incompatibel medium gebruikt. Ga naar onze website (https://s.brother/cphar/) voor bijzonderheden over de USB-media die u kunt gebruiken.
8	 Zet de machine uit en vervang de steekplaat.	Deze melding verschijnt wanneer u een andere steek dan de rechte steek (middelste naaldstand) probeert te naaien, terwijl de steekplaat voor rechte steken is geplaatst.
9	Wanneer de schuifknop voor de snelheidsregeling is ingesteld op de zigzagsteekbreedte, werkt de "Start/Stop"-toets niet.	Deze melding verschijnt wanneer u de schuifknop voor de snelheidsregeling hebt afgesteld op het regelen van de zigzagsteekbreedte en u op de "Start/Stop"-toets drukt. Stel [Steekbreedte regeling] in op [OFF] in het instellingscherm (pagina 13) of bedien de machine met het voetpedaal.
10	F**	Als foutmelding [F**] verschijnt op de display terwijl u de machine gebruikt, werkt de machine mogelijk niet goed. Neem contact op met uw erkende Brother-dealer of het dichtstbijzijnde erkende Brother-servicecentrum.

Specificaties

Onderwerp	Specificatie	
Afmetingen machine	446 mm (B) × 248 mm (D) × 300 mm (H) (Ca. 17-9/16 inch (B) × 9-25/32 inch (D) × 11-13/16 inch (H))	
Gewicht machine	Ca. 9,3 kg (ca. 20 lb)	
Naaisnelheid	70 tot 850 steken per minuut	
Geheugen	Steekpatronen	Max. 128 KB of 15 steekpatronen
Soorten gegevens	Steekpatronen * ¹	.pmv .pmx .pmu
Aantal decoratieve steekpatrooncombinaties	Max. 70	
Typen USB-apparaten/media die u kunt gebruiken * ²	Steekpatronen	U kunt steekpatronen opslaan op of ophalen van een USB-stick.

*¹ U kunt .pmx- en .pmu-steekgegevensbestanden ophalen, maar wanneer u het bestand opslaat met deze machine, wordt het opgeslagen als een .pmv-steekgegevensbestand. Wanneer u gegevens gebruikt die niet met deze machine zijn gemaakt of met een machine die de .pmv-, .pmx- of .pmu-gegevensbestanden heeft gemaakt, kan dit leiden tot storing op deze machine.

*² USB-sticks zijn verkrijgbaar in de handel, maar niet alle USB-sticks zijn bruikbaar met deze machine. Ga naar onze website <https://s.brother/cphar/> voor meer bijzonderheden.

* Sommige specificaties kunnen zonder voorafgaande kennisgeving worden gewijzigd.

Opmerking

- We raden u aan voor de naam van het bestand of de map de 26 letters van het alfabet (hoofdletters en kleine letters), de cijfers 0 t/m 9, “-” en “_” te gebruiken.

Software van uw machine bijwerken

U kunt de software van de machine bijwerken met gebruik van een USB-stick.

Zodra er een update beschikbaar is op de Brother support website <https://s.brother/cphar/> kan deze worden gedownload volgens de aanwijzingen op de website en de onderstaande stappen.

- 1 **Zet de machine aan terwijl u  (naaldstandtoets) ingedrukt houdt.**

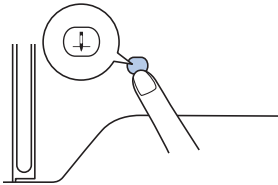

→ Onderstaand scherm verschijnt.



- 2 **Plaats de USB-stick in de USB-poort van de machine.**

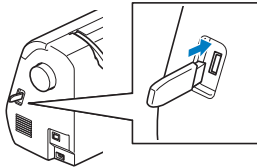

Opmerking

- Sla alleen het bijwerkbestand op een USB-stick op.

- 3 **Tik op  .**

- Zet de machine niet uit tijdens het uitvoeren van de update.

→ Zodra de installatie van de update is voltooid, verschijnt er een melding in het beeldscherm.

- 4 **Verwijder de USB-stick en Zet de machine uit en weer aan.**

Index

Numerics

1/4-inchvoet 57

A

Aan elkaar zetten 56
Achteruitsteek 30
Afwerksteken 45
Applicatie 55

B

Ballpointnaald 22
Bedieningssignaal 13
Bevestigingsleuf voor kniehevel 38
Bijgeleverde accessoires 9
Bijwerken 82
Blindzoomsteek 48
Bovendraad 18
Boventransportvoet 57

C

Cilindrische stukken 34

D

Decoratieve steken 11, 27
Display 9, 11
Doorzichtige nylondraad 15, 16, 20, 22
Draad 22
Draad afknippen 28, 32
Draaddichtheid 12
Draadgeleider voor het opwinden van de spoel 14
Draadspanning 33, 74

E

Een galon plaatsen 55
Elastiek 60
Evenwijdige naden 35

F

Fagotwerk 62
Fantasiequiltten (vrij quilten) 58
Foutmeldingen 80

G

Galon plaatsen 55
Gebruiksvoorwaarden 3
Geheugen 67
Grijper 72
Grootte 12

I

Instelbare rits-/galonvoet 54

K

Kloshouder 15
Klosnetje 15
Kniehevel 38
Knoopsgat 49
Knopen aanzetten 52

L

L/R-verschuiving 33
Leer 37
Lettertype 29
Lichte stof 36

M

Metaalgaren 15, 20
MY CUSTOM STITCH 68

N

Naald 22, 23
Naaldinrijger 20
Naaldstand 12, 13, 35

O

Onderdraad 14
Onderdraad naar boven halen 21
Onderhoud 71
Ophalen 68, 70
Opslaan 67

P

Patchwork 56
Persvoet 11, 24, 28, 39
Persvoethouder 8
Probleemoplossing 73

Q

Quilten 57

R

Rechte steek 35, 39, 56
Reinigen 71
Rits 53
Rits inzetten
in het midden 54

S

Satijnsteek 12, 27
Schelprijgsteken naaien 63
Schelpsteken 62
Schuifknop voor snelheidsregeling 8
Smocksteken naaien 62
Snelheid 16, 28
Spiegelen 12
Spijkerstof 22, 36
Spoel 14
Spoel installeren 17
Spoel opwinden 14
Spoelhuis 72
Stapsteekpatronen 65
Steekbreedte 33
Steekgeleidervoet 35
Steeklengte 33
Steekplaat 8, 74
Steekplaatdeksel 8, 71
Stof 22, 36
Stoppen 61
Stretchstof 37

T

Taal	13
Tekenafstand	12
Transporteur	8
Transporteurstandschakelaar	7, 58
Trenssteek	60
Tweelingnaald	64

V

Verbindingssteken naaien	63
Verlichting	13
Verstevigingssteek	30
Vinyl	37
Voeding	10
Voetpedaal	28

W

Watteerliniaal/Quiltgeleider	58
------------------------------------	----

Z

Zigzagsteek	33, 59
Zware stof	36

Er zijn verschillende optionele accessoires afzonderlijk verkrijgbaar.

Ga naar onze website <https://s.brother/cohar/>.



Ga naar <https://s.brother/cphar/> voor ondersteuningsinformatie (instructievideo's, veelgestelde vragen enz.) voor uw product van Brother.



Installeer de nieuwste software.

De nieuwste versie biedt een scala aan functionele verbeteringen.



Brother SupportCenter is een mobiele app die u ondersteuningsinformatie biedt voor uw product van Brother. Ga naar Google Play™ of App Store om deze te downloaden.



Google Play™



App Store

