

Manual de instrucciones

Máquina de coser y bordar

Product Code (Código de producto): 888-P10

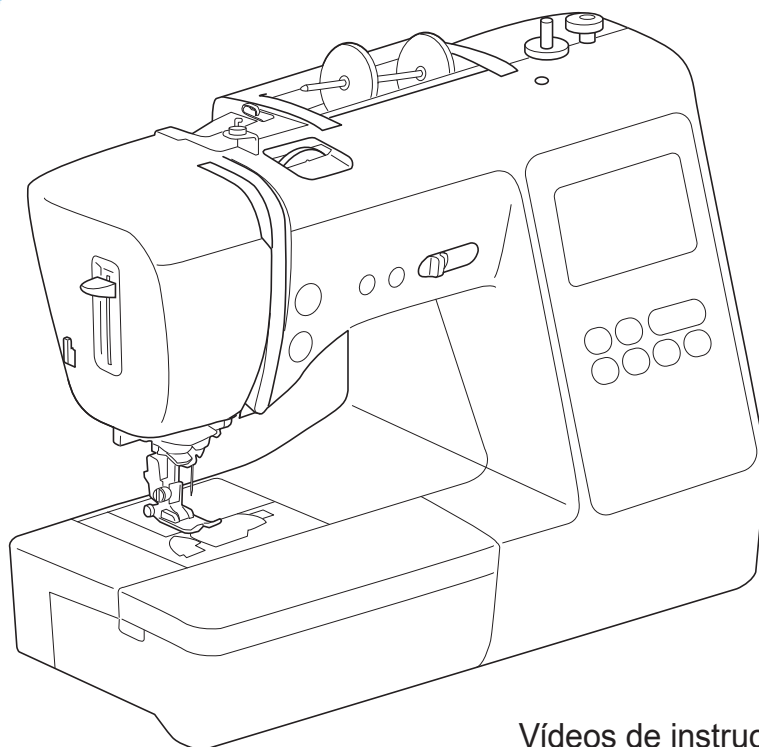

Videos de instrucciones



<https://s.brother/cvjap/>

Lea este documento antes de utilizar la máquina.

Recomendamos que tenga este documento a mano por si necesita consultarlo más adelante.

INTRODUCCIÓN

Le agradecemos que haya comprado esta máquina. Antes de utilizar la máquina, lea detenidamente las "INSTRUCCIONES DE SEGURIDAD IMPORTANTES" y, a continuación, estudie este manual para consultar el funcionamiento correcto de las diversas funciones. Además, una vez que haya terminado de leer el manual, guárdelo en un lugar donde pueda encontrarlo con facilidad para poder consultarlo en el futuro.

INSTRUCCIONES DE SEGURIDAD IMPORTANTES

Lea estas instrucciones de seguridad antes de utilizar la máquina.

⚠ PELIGRO

- Para reducir el riesgo de descarga eléctrica

1 Desconecte siempre la máquina de la toma de corriente inmediatamente después de utilizarla, cuando la limpie, al realizar cualquier tipo de ajuste de mantenimiento indicado en este manual, o si la deja desatendida.

⚠ ADVERTENCIA

- Para reducir el riesgo de quemaduras, incendio, descarga eléctrica o lesiones.

2 Desenchufe siempre la máquina de la toma de corriente al realizar cualquier ajuste de los mencionados en el manual de instrucciones.

- Para desenchufar la máquina, ponga el interruptor de la máquina en la posición con el símbolo "O" para apagarla y, a continuación, sujete el enchufe y retírelo de la toma de corriente. No tire del cable.
- Enchufe la máquina directamente a la toma de corriente. No utilice un cable alargador.
- Desactive siempre la máquina si se produce un corte de corriente.

3 Peligros por descarga eléctrica:

- Esta máquina debe conectarse a una fuente de alimentación de CA en el rango indicado en la etiqueta de tensión nominal. No la conecte a una fuente de alimentación de CC ni a un inversor. Si no está seguro de qué tipo de fuente de alimentación

tiene, póngase en contacto con un electricista cualificado.

- Esta máquina ha sido aprobada para ser utilizada solo en el país donde se haya adquirido.

- 4** Nunca ponga la máquina en funcionamiento si el cable o el enchufe están dañados, si no funciona correctamente, si se ha caído o está averiada, o si se ha derramado agua en su interior. Devuelva la máquina al distribuidor Brother autorizado más cercano para su examen, reparación o ajuste eléctrico o mecánico.
- Mientras la máquina esté almacenada o en uso, si percibe algo inusual, como un olor, calor, decoloración o deformación, deje de utilizar la máquina inmediatamente y desenchufe el cable de alimentación.
 - Cuando transporte la máquina, sujétela por su asa. Si se levanta la máquina desde cualquier otra parte, esta podría dañarse o caerse, lo que podría causar lesiones personales.
 - Cuando levante la máquina, procure no realizar movimientos repentinos o bruscos, ya que podría dar lugar a lesiones personales.

5 Mantenga siempre la zona de trabajo despejada:

- Nunca utilice esta máquina si las aberturas de ventilación están bloqueadas. Mantenga las aberturas de ventilación de la máquina y el pedal libres de pelusa, polvo y trocitos de tela.
- No deje ningún objeto encima del pedal.
- Nunca deje que caigan objetos en ninguna de las aberturas, ni inserte nada en las mismas.
- No la use en lugares donde se utilicen productos con aerosoles (spray), ni en sitios donde se esté administrando oxígeno.
- No utilice la máquina cerca de una fuente de calor, como un horno o una plancha; de lo contrario, la máquina, el cable de alimentación o la prenda que se está cosiendo podría incendiarse y provocar un incendio o una descarga eléctrica.
- No coloque esta máquina sobre una superficie inestable, como una mesa que se tambalee o esté inclinada, ya que de lo contrario la máquina podría caerse y provocar lesiones.

6 Hay que extremar el cuidado durante la costura:

- Preste siempre especial atención a la aguja. No utilice agujas dobladas o dañadas.
- Mantenga los dedos alejados de las piezas en movimiento. Hay que tener especial cuidado con la zona de la aguja de la máquina.
- Coloque el interruptor de la máquina en la posición con el símbolo "O" para desactivarla al realizar ajustes en la zona de la aguja.
- No utilice una placa de la aguja dañada o equivocada, puesto que podría hacer que la aguja se rompiera.

- No empuje ni tire de la tela durante la costura y siga detenidamente las instrucciones durante la costura libre de forma que no se desvíe la aguja y se rompa.

7 Esta máquina no es un juguete:

- Deberá prestar especial atención cuando la máquina se utilice cerca de niños o cuando sea utilizada por ellos.
- Este producto contiene piezas de pequeño tamaño. Mantenga el producto fuera del alcance de los niños para evitar la ingestión accidental de las piezas de pequeño tamaño.
- La bolsa de plástico con que se suministra esta máquina debe mantenerse fuera del alcance de los niños o desecharse. Nunca permita que los niños jueguen con la bolsa debido al peligro de asfixia.
- No utilice el abrochales para otros fines distintos a los que está destinado.
- No la utilice en el exterior.

8 Para un funcionamiento más duradero:

- Cuando utilice y guarde la máquina, evite exponerla directamente a la luz del sol y no la guarde en sitios húmedos. No utilice o guarde la máquina cerca de una fuente de calor, plancha, lámpara halógena u otros objetos candentes.
- No utilice limpiadores ni disolventes orgánicos, como disolvente, éter de petróleo o alcohol, para limpiar la máquina. De lo contrario, el acabado podría despegarse o rayarse.
- No lubrique la máquina por su cuenta para no dañarla.
- Consulte siempre el Manual de instrucciones cuando tenga que reponer o instalar cualquier pieza, como los pies prensatela, la aguja u otras piezas, para asegurarse de que la instalación se realiza correctamente.

9 Para reparaciones o ajustes:

- Si la bombilla está dañada, deberá sustituirla un distribuidor Brother autorizado.
- En el caso de que ocurra una avería o se requiera un ajuste, consulte primero la tabla de solución de problemas al final del Manual de instrucciones para inspeccionar y ajustar usted mismo la máquina. Si el problema continúa, póngase en contacto con su distribuidor local de Brother autorizado.

Utilice esta máquina solo para los fines descritos en el manual.

Utilice los accesorios recomendados por el fabricante que figuran en este manual.

El contenido de este manual y las especificaciones de este producto pueden sufrir cambios sin previo aviso.

Para obtener información adicional sobre el producto y actualizaciones, visite nuestro sitio web en www.brother.com

CONSERVE ESTAS INSTRUCCIONES

Esta máquina ha sido diseñada para uso doméstico.

PARA USUARIOS DE PAÍSES NO EUROPEOS

Este aparato no ha sido diseñado para ser utilizado por personas (niños incluidos) con alguna discapacidad física, sensorial o mental, ni por personas sin experiencia o conocimientos técnicos, a menos que hayan recibido supervisión o instrucciones relativas al uso del aparato por parte de una persona responsable de su seguridad. Los niños deberán ser vigilados para asegurarse de que no juegan con el aparato.

PARA USUARIOS DE PAÍSES EUROPEOS

Este aparato puede ser utilizado por niños de a partir de 8 años de edad y por personas con capacidades físicas, sensoriales o mentales reducidas o que carezcan de la experiencia y los conocimientos siempre y cuando hayan recibido supervisión o instrucciones relativas al uso del aparato de modo seguro y comprendan los riesgos existentes. No permita que los niños jueguen con el aparato. La limpieza y el mantenimiento del usuario no deben ser realizados por niños sin supervisión.

SÓLO PARA LOS USUARIOS DEL REINO UNIDO, IRLANDA, MALTA Y CHIPRE

IMPORTANTE

- Si debe cambiar el fusible del enchufe, utilice un fusible homologado por ASTA para BS 1362, es decir, que lleve la marca  correspondiente a la marca en el enchufe.
- Vuelva a colocar siempre la tapa del fusible. No utilice nunca enchufes sin la tapa del fusible.
- Si la toma de corriente disponible no es adecuada para el enchufe suministrado con este equipo, deberá ponerse en contacto con un distribuidor Brother autorizado para obtener el cable correcto.

Declaración de conformidad del Proveedor de la Comisión Federal de Comunicaciones (FCC) (solo para los EE. UU.)

Parte responsable: Brother International Corporation
200 Crossing Boulevard
P.O. Box 6911
Bridgewater, NJ 08807-0911
EE. UU.
Tel.: (908) 704-1700

declara que el producto

Nombre del producto: Máquina de coser Brother
Número de modelo: SE700, SE725, LB5500

Este dispositivo cumple con la Parte 15 de las normas FCC. El funcionamiento está sujeto a las dos condiciones siguientes: (1) este dispositivo no debe causar interferencias dañinas y (2) este dispositivo debe aceptar cualquier interferencia recibida, incluidas interferencias que puedan causar un funcionamiento no deseado.

Este equipo ha sido probado y cumple con los límites para dispositivos digitales de Clase B, de conformidad con la Parte 15 de las reglas de la FCC. Estos límites están diseñados para proporcionar una protección razonable contra interferencias dañinas en una instalación residencial. Este equipo genera, utiliza y

puede radiar energía de radio frecuencias, y si no se instala y utiliza de acuerdo a las instrucciones, puede causar interferencias dañinas en las comunicaciones por radio. Sin embargo, no hay garantía de que no se produzcan interferencias en una instalación particular. Si este equipo causa interferencias dañinas en la recepción de radio o televisión, lo que puede determinarse apagando y encendiendo el equipo, el usuario puede tratar de corregirlas mediante las siguientes medidas:

- Vuelva a orientar o colocar la antena receptora.
- Separe más el equipo del receptor.
- Conecte el equipo a una toma de corriente en un circuito diferente al que está conectado el receptor.
- Consulte al distribuidor Brother autorizado o a un técnico experto en radio y televisión para obtener ayuda.
- Este transmisor no debe colocarse ni operarse en el mismo lugar ni en conjunción con ningún otro transmisor o antena.

Importante

Los cambios o las modificaciones que Brother Industries, Ltd. no haya autorizado expresamente podrían anular la autorización del usuario para utilizar el equipo.

Este equipo cumple con los límites de exposición a la radiación de la FCC/IC (Comisión Federal de Comunicaciones de los Estados Unidos) establecidos para un entorno no controlado, y cumple las Directrices de Exposición a la radiofrecuencia (RF) de la FCC, así como la cláusula RSS-102 de las normas de Exposición a la radiofrecuencia (RF) de la IC. Este equipo genera niveles de exposición a la radiación muy bajos que se consideran compatibles sin necesidad de realizar pruebas de la tasa de absorción específica (SAR).

Para usuarios en México

La operación de este equipo está sujeta a las siguientes dos condiciones:

- (1) es posible que este equipo o dispositivo no cause interferencias perjudiciales y
- (2) este equipo o dispositivo debe aceptar cualquier interferencia, incluyendo la que pueda causar su operación no deseada.

Declaración de conformidad (solo Europa y Turquía)

Brother Industries Ltd. 15-1 Naeshiro-cho, Mizuho-ku, Nagoya 467-8561 Japón declara que este producto cumple con los requisitos fundamentales de todas las directivas y normativas pertinentes de aplicación en la Comunidad Europea.

La declaración de conformidad puede descargarse desde el Brother support web (Página web de soporte de Brother). Visite support.brother.com

Declaración de conformidad para la directiva RE 2014/53/EU (solo Europa y Turquía) (aplicable a equipos dotados de interfaces de radio)

Brother Industries, Ltd. 15-1, Naeshirocho, Mizuhoku, Nagoya 467-8561 Japón declara que estos productos cumplen con las disposiciones de la Directiva RE 2014/53/EU.

La declaración de conformidad puede descargarse desde el Brother support web (Página web de soporte de Brother). Visite support.brother.com

LAN inalámbrica (solo modelos con función de LAN inalámbrica)

Esta máquina es compatible con una interfaz inalámbrica.
Banda(s) de frecuencia: 2400-2483,5 MHz
Potencia máxima de radiofrecuencia transmitida en la(s) banda(s) de frecuencia: Menos de 20 dBm (PIRE)

Condiciones de uso

IMPORTANTE-LEER CON ATENCIÓN:

Estas Condiciones de uso ("Acuerdo") son un acuerdo legal entre usted y Brother Industries, Ltd. ("Empresa") que regula su uso de cualquier Software instalado o puesto a su disposición por la Empresa para utilizarlo con productos de costura o artesanía ("Productos de la Empresa"). El término "Software" se refiere a todos y cada uno de los datos de contenido, datos de diseño, formatos de los datos, firmware de los Productos de la Empresa, aplicaciones para PC o aplicaciones para dispositivos móviles.

Si usted utiliza el Software y los Productos de la Empresa, se considera que acepta quedar vinculado por las condiciones de este Acuerdo. Si no acepta las condiciones de este Acuerdo, la Empresa no concederá ninguna licencia para el Software y usted no tendrá permiso para utilizarlo. El Software puede llevar adjuntos enmiendas y suplementos a este Acuerdo.

Si una persona acepta este Acuerdo en nombre de una entidad, manifiesta ante la Empresa que tiene la capacidad legal de celebrar un acuerdo jurídico vinculante para dicha entidad.

Términos y condiciones

1 Cesión de Licencia.

- 1.1 Según este Acuerdo, la Empresa le concede una licencia personal, no exclusiva, intransferible y revocable para utilizar el Software solo en los Productos de la Empresa.
- 1.2 Su derecho a utilizar el Software no se vende y se regula bajo licencia, y solamente usted puede utilizarlo según este Acuerdo. La Empresa o sus proveedores conservan todos los derechos, títulos e intereses relacionados con el Software, incluyendo sin límites todos los derechos de propiedad intelectual correspondientes.

2 Restricciones

- 2.1 Salvo que se permita expresamente en este Acuerdo o lo requieran las leyes nacionales, usted se compromete a:
 - 2.1.1 no desensamblar, descompilar, realizar ingeniería inversa, traducir o intentar de cualquier otra forma descifrar el código fuente del Software (incluidos los datos o contenidos creados utilizando los Productos de la Empresa o la aplicación de edición del contenido; en lo sucesivo, lo mismo se aplicará en esta Cláusula 2.);
 - 2.1.2 no crear obras derivadas basadas en la totalidad o en cualquier parte del Software;
 - 2.1.3 no distribuir, ofrecer ni poner a disposición el Software de ninguna forma, en su totalidad o en parte, a ninguna persona sin el consentimiento previo por escrito de la Empresa;
 - 2.1.4 no copiar el Software, excepto si dicha copia está relacionada con el uso normal del software con los Productos de la Empresa o si fuera necesaria por motivos de seguridad operativa o para realizar copias de seguridad;

- 2.1.5 no transferir, alquilar, arrendar, sublicenciar, prestar, traducir, fusionar, adaptar, variar, alterar o modificar la totalidad o parte del Software, ni permitir que el Software o cualquiera de sus partes se combine con, o se incorpore a, cualquier otro programa;
- 2.1.6 incluir el aviso de copyright de la Empresa y este Acuerdo en todas las copias completas y parciales del Software; y
- 2.1.7 no utilizar el Software para ninguna finalidad (incluida, entre otras, el uso con productos o software de costura/artesanía no autorizados) distinta a las previstas en la Cláusula 1 de este Acuerdo.

3 Ausencia de garantía

EN LA MEDIDA EN QUE LA LEY APLICABLE LO PERMITA, ESTE SOFTWARE SE OFRECE "TAL CUAL", SIN GARANTÍAS NI CONDICIONES DE NINGÚN TIPO, YA SEAN ORALES O ESCRITAS, EXPRESAS O IMPLÍCITAS. LA EMPRESA RENUNCIA ESPECÍFICAMENTE A CUALQUIER GARANTÍA O CONDICIÓN IMPLÍCITA DE COMERCIABILIDAD, CALIDAD SATISFACTORIA, NO INFRACCIÓN Y/O IDONEIDAD PARA UNA FINALIDAD CONCRETA.

4 Limitación de responsabilidad

- 4.1 LA EMPRESA NO SERÁ RESPONSABLE ANTE USTED, SUS USUARIOS FINALES O CUALQUIER OTRA ENTIDAD POR POSIBLES PÉRDIDAS DE BENEFICIOS, INGRESOS O AHORROS, PÉRDIDA DE DATOS, INTERRUPCIÓN DE USO O DAÑOS RESULTANTES, SECUNDARIOS, ESPECIALES, PUNITIVOS O INDIRECTOS QUE PUEDA SUFRIR DICHA PARTE (YA SEA EN UNA ACCIÓN POR CONTRATO O AGRAVIO), AUNQUE SE HAYA INFORMADO A LA EMPRESA DE LA POSIBILIDAD DE SUFRIR DICHOS DAÑOS, DERIVADOS O RELACIONADOS CON EL SOFTWARE, EL SERVICIO DE ASISTENCIA O ESTE ACUERDO. ESTAS LIMITACIONES SE APLICARÁN EN LA MÁXIMA MEDIDA PERMITIDA POR LA LEY APLICABLE, AUNQUE NO SE CUMPLA LA FINALIDAD ESENCIAL DE CUALQUIER RECURSO LIMITADO.
- 4.2 A PESAR DE LO INDICADO EN LAS CLÁUSULAS 3 O 4.1, ESTE ACUERDO NO PRETENDE EXCLUIR NI RESTRINGIR LA RESPONSABILIDAD DE LA EMPRESA POR MUERTE O LESIONES PERSONALES RESULTANTES DE NEGLIGENCIA, NI TAMPOCO LIMITAR LOS DERECHOS REGLAMENTARIOS DE LOS CONSUMIDORES.

5 Rescisión

- 5.1 La Empresa tendrá derecho a rescindir este Acuerdo en cualquier momento, enviando una notificación por escrito, si usted incumple de forma grave los términos de este Acuerdo y no lo rectifica inmediatamente a petición de la Empresa.
- 5.2 En caso de rescisión por cualquier motivo, dejarán de estar vigentes todos los derechos que se le hayan concedido en virtud de este Acuerdo, deberá suspender la realización de todas las actividades autorizadas por este Acuerdo y deberá borrar o desinstalar inmediatamente el Software de todos sus equipos informáticos, así como borrar o destruir todas las copias del Software o de las obras derivadas de que disponga. Además de lo anterior, deberá borrar el contenido o los datos de diseño que haya creado con los Productos de la Empresa de que disponga.

6 Condiciones varias

- 6.1 No deberá exportar ni reexportar el Software, así como tampoco ninguna copia o adaptación del mismo que infrinja las leyes o normativas aplicables.
- 6.2 No deberá asignar la totalidad o parte de este Acuerdo a ningún tercero, ni tampoco ningún interés derivado del mismo, sin el previo consentimiento por escrito de la Empresa. En virtud de este Acuerdo, se considerará como asignación cualquier cambio de control o reorganización que le afecte a usted en virtud de una fusión o de la venta de activos o acciones.
- 6.3 Usted acepta que una infracción de este Acuerdo puede suponer un perjuicio irreparable para la Empresa y que las compensaciones pecuniarias pueden no ser suficientes, por lo que la Empresa tendrá derecho a buscar una reparación equitativa además de los recursos de que pueda disponer, en virtud del presente documento o de la ley, sin necesidad de prestar fianza, otra garantía o prueba de los daños sufridos.
- 6.4 Si un tribunal competente declarara o decidiera que alguna de las disposiciones de este Acuerdo es nula o no aplicable, dichas disposiciones serán separables e independientes de las demás disposiciones de este Acuerdo y ello no afectará a la validez de las demás disposiciones ni del Acuerdo en su totalidad.
- 6.5 Este Acuerdo, junto con todos los anexos y demás documentos a los que se hace referencia en el mismo, constituye el acuerdo completo entre las partes acerca del asunto en cuestión y sustituye a todas las propuestas, orales y escritas, que las partes hayan podido establecer sobre este asunto.
- 6.6 Aunque la Empresa no insista en que usted debe cumplir alguna de sus obligaciones derivadas de este Acuerdo, o no haga valer sus derechos contra usted, o se demore en hacerlo, ello no significa que la Empresa haya renunciado a sus derechos contra usted, ni tampoco que usted no deba cumplir con dichas obligaciones. Si la Empresa renuncia a denunciar un incumplimiento por parte de usted lo hará solamente por escrito, y ello no significa que la Empresa renuncie automáticamente a denunciar posibles incumplimientos posteriores por parte de usted.

- 6.7 El presente Acuerdo se rige por las leyes del Japón y los tribunales japoneses tendrán jurisdicción exclusiva con respecto al mismo excepto en lo referente a su ejecución, en cuyo caso la jurisdicción de los tribunales japoneses no será exclusiva.
- 6.8 La Empresa podrá actualizar el presente Acuerdo en los siguientes casos: A) Si los cambios se realizan en beneficio de los usuarios, o B) Si las actualizaciones del Acuerdo son adecuadas, razonables y no son contrarias a los objetivos del Acuerdo. La Empresa le notificará y le dará la oportunidad de revisar cualquier cambio material o actualización del Acuerdo, publicando un aviso en el sitio web de la Empresa o en un sitio web especificado por ella al menos 30 días antes de que el Acuerdo entre en vigor. Una vez el Acuerdo actualizado entre en vigor, usted quedará sujeto a sus obligaciones si continúa utilizando el Software.

OBSERVACIONES ACERCA DE LAS LICENCIAS DE CÓDIGO ABIERTO

Este producto incluye software de código abierto. Para ver las observaciones acerca de las licencias de código abierto, visite la sección de descarga de manuales en la página de inicio de su modelo en Brother support web (Página web de soporte de Brother) <https://s.brother/cpjap/>.

MARCAS COMERCIALES

WPA™ y WPA2™ son marcas comerciales de Wi-Fi Alliance®.

Todos los nombres comerciales y nombres de productos de empresas que aparecen en productos Brother, documentos asociados y cualquier otro material son marcas comerciales o marcas comerciales registradas de estas respectivas empresas.

COPYRIGHT Y LICENCIA

Este producto incluye software desarrollado por el siguiente proveedor:
©2008 Devicescape Software, Inc.

PRECAUCIONES PARA LA CONEXIÓN INALÁMBRICA

Asegúrese de utilizar un enrutador o firewall cuando conecte su máquina a Internet para protegerla contra el acceso no autorizado desde Internet.

CONTENIDO

Capítulo 1 PREPARATIVOS	9	Capítulo 4 BORDADO	61
Nombres de las piezas de la máquina.....	9	Preparación para el bordado.....	61
Accesorios incluidos.....	11	Colocar el pie de bordado.....	61
Activar/desactivar la máquina.....	11	Colocar la unidad de bordado.....	62
Funcionamiento de la pantalla LCD.....	13	Bordar acabados atractivos.....	63
Ver la pantalla LCD.....	13	Colocar la tela en el bastidor de bordado.....	64
Pantalla de ajustes.....	15	Colocar el bastidor de bordado.....	66
Ajustar la sensibilidad de entrada para las teclas de operación.....	16	Bordado.....	67
Funciones de conexión de red inalámbrica.....	17	Seleccionar un patrón de bordado.....	67
Operaciones disponibles con una conexión de red inalámbrica.....	17	Bordar un patrón.....	70
Activar una conexión de red inalámbrica.....	17	Ajustar la tensión del hilo.....	72
Usar el asistente para configurar la conexión de red inalámbrica.....	17	Bordar los patrones de aplique.....	72
Devanar/colocar la bobina.....	19	Utilizar un patrón de marcos/escudos para crear un aplique.....	73
Devanar la bobina.....	19	Patrones de bordado divididos.....	75
Colocar la bobina.....	22	Editar patrones (pantalla de edición de patrones).....	75
Enhebrado del hilo superior.....	23	Editar patrones (pantalla de ajustes de bordado).....	78
Enhebrar el hilo superior.....	23	Alinear el patrón y la posición de la aguja.....	78
Tirar del hilo de la bobina.....	26	Bordar caracteres enlazados.....	79
Combinaciones de tela/hilo/aguja.....	27	Utilizar la función de memoria.....	80
Sustituir la aguja.....	28	Guardar patrones de bordado.....	80
Comprobación de la aguja.....	28	Recuperar patrones de bordado.....	80
Sustituir la aguja.....	28	Capítulo 5 ANEXO	83
Sustituir el pie prensatela.....	29	Cuidados y mantenimiento.....	83
Sustituir el pie prensatela.....	29	Limpieza de la LCD.....	83
Retirar y colocar el soporte del pie prensatela.....	30	Limpieza de la superficie de la máquina.....	83
Capítulo 2 ASPECTOS BÁSICOS DE LA COSTURA	31	Restricciones al lubricar la máquina.....	83
Coser.....	31	Medidas de precaución al almacenar la máquina.....	83
Tipos de puntadas.....	31	Limpieza de la guía.....	83
Costura básica.....	31	El panel táctil no funciona correctamente.....	84
Combinar patrones de puntadas.....	33	Solución de problemas.....	85
Coser puntadas en reversa/de remate.....	34	El hilo superior está muy tenso.....	85
Puntada en reversa/remate automática.....	34	Hay hilo enredado en el revés de la tela.....	85
Corte automático del hilo.....	34	La tensión del hilo es incorrecta.....	86
Ajustar la anchura de la puntada/longitud de la puntada/"L/R Shift (Movimiento I/D)".....	35	La tela se ha enganchado en la máquina y no se puede sacar.....	87
Ajustar la tensión del hilo.....	36	Si el hilo se enreda debajo de la base de la devanadora.....	89
Consejos útiles de costura.....	37	Lista de síntomas.....	89
Consejos de costura.....	37	Mensajes de error.....	93
Coser con un margen de costura regular.....	38	Cómo puedo encontrar la información de seguridad inalámbrica (SSID y clave de red).....	95
Coser distintos tipos de tela.....	39	Especificaciones.....	96
Capítulo 3 DISTINTOS TIPOS DE PUNTADAS	41	Actualizar el software de la máquina.....	97
Tabla de puntadas.....	41	Índice.....	98
Puntadas de utilidad.....	44		
Puntadas de sobrehilado.....	44		
Puntadas invisibles para dobladillo.....	45		
Costura de ojales.....	47		
Costura de botones.....	49		
Costura de cremalleras.....	50		
Aplique y patchwork.....	51		
Otras aplicaciones de costura.....	53		
Definir ajustes.....	58		
Utilizar la función de memoria.....	59		
Guardar patrones de puntadas.....	59		
Recuperar patrones de puntadas.....	59		

Capítulo 1 PREPARATIVOS

Nota

- Instale siempre el software más reciente. Consulte “Actualizar el software de la máquina” en la página 97.

Nombres de las piezas de la máquina

Componentes principales

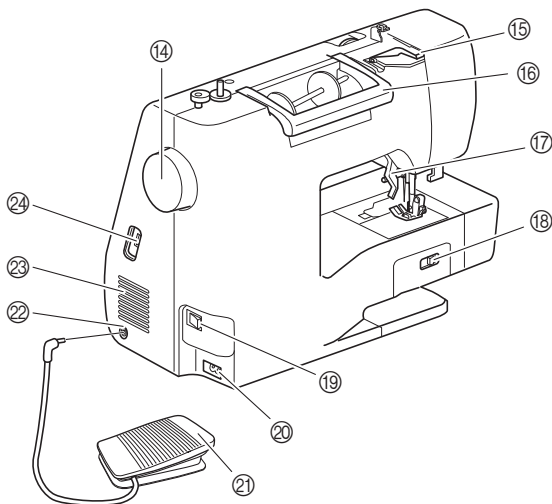
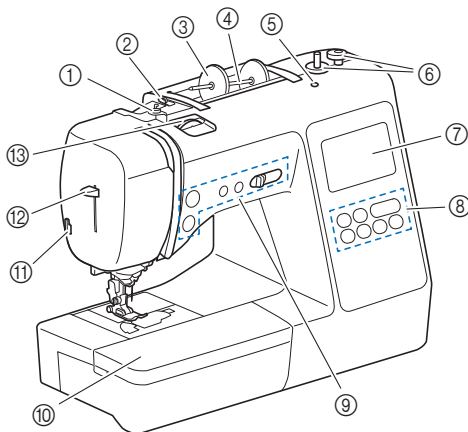

- ① Guía del hilo de la devanadora y disco de pretensión (página 20)
- ② Guía del hilo (página 20)
- ③ Tapa del carrete (página 20)
- ④ Portacarrete (página 20)
- ⑤ Orificio para portacarrete adicional
Esta pieza sostiene un portacarrete adicional para coser con la aguja gemela. (página 56) No se trata de ningún orificio para la lubricación. No introduzca aceite en este orificio.
- ⑥ Devanadora (página 19)
- ⑦ Pantalla LCD (pantalla de cristal líquido) (página 13)
- ⑧ Panel de operaciones (página 10)
- ⑨ Botones de operación y control de velocidad manual (página 10)
- ⑩ Unidad de cama plana (página 37)
- ⑪ Cortador de hilo (página 25)
- ⑫ Palanca del enhebrador (página 25)
- ⑬ Rueda de tensión del hilo (página 36, página 72)

- ⑭ Polea
Gire la polea hacia usted (en el sentido contrario a las agujas del reloj) para subir y bajar la aguja y coser una puntada.
- ⑮ Tapa de la guía del hilo (página 20)
- ⑯ Asa
Cuando traslade la máquina, sujétela siempre por el asa.
- ⑰ Palanca del pie prensatela
Levante y baje la palanca del pie prensatela para subir y bajar respectivamente el pie prensatela.
- ⑱ Selector de posición de dientes de arrastre
Utilícelo cuando baje los dientes de arrastre para el acolchado libre* o la colocación de botones, y cuando suba los dientes de arrastre. (página 49)
Si los dientes de arrastre están bajados, devuélvalos a su posición original elevada una vez finalizada la costura. Los dientes de arrastre se levantan cuando la máquina empieza a coser.
* Si desea realizar un acolchado libre, adquiera un prensatela de acolchado (se vende por separado).
- ⑲ Interruptor de la alimentación (página 12)
- ⑳ Enchufe hembra (página 12)
- ㉑ Pedal (página 32)
- ㉒ Conexión eléctrica para el pedal (página 32)
- ㉓ Ventilador
El ventilador permite que circule el aire que rodea el motor. No obstruya el ventilador cuando la máquina esté en uso.
- ㉔ Puerto USB (para una unidad flash USB) (página 59, página 80)

IMPORTANTE

- No inserte ningún dispositivo distinto a una unidad flash USB en el puerto USB. El uso de cualquier otro dispositivo puede dañar la máquina.

Sección de la aguja y el pie prensatela

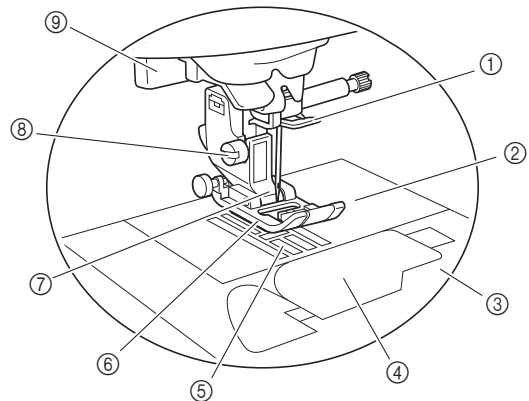

- ① Guía del hilo de la varilla de la aguja (página 25)
- ② Placa de la aguja (página 38)
- ③ Cubierta de la placa de la aguja (página 22)
- ④ Tapa de la bobina/caja de la bobina (página 22, página 84)
- ⑤ Dientes de arrastre
Los dientes de arrastre arrastran la tela en la dirección de la costura.
- ⑥ Pie prensatela
Al coser, el pie prensatela ejerce una presión constante sobre la tela. Utilice el pie prensatela adecuado al tipo de costura seleccionado.
- ⑦ Soporte del pie prensatela (página 30)
- ⑧ Tornillo del soporte del pie prensatela (página 30)
- ⑨ Palanca para ojales (página 48)

■ Unidad de bordado

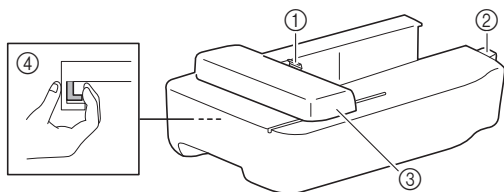

- ① Soporte del bastidor del carro de bordado (página 66)
- ② Conexión de la unidad de bordado (página 62)
- ③ Carro (página 62)
- ④ Botón de liberación (página 63)

■ Botones de operación

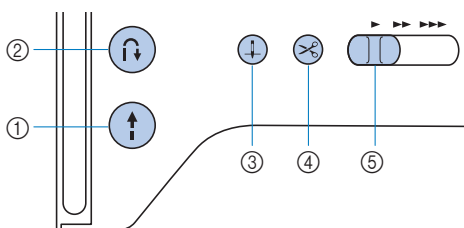

- ① **Botón de "inicio/parar"**

Pulse el botón de "inicio/parar" para iniciar o detener la costura.
El botón cambiará de color según el modo de funcionamiento de la máquina.

 - Verde: La máquina está preparada para coser o está cosiendo.
 - Rojo: La máquina no puede coser.
 - Naranja: La máquina está enrollando el hilo de la bobina, o la clavija de la devanadora se mueve hacia el lado derecho.
- ② **Botón de puntada en reversa/remate**

Pulse el botón de puntada en reversa/remate para coser puntadas en reversa/de remate. (página 34)
- ③ **Botón de posición de aguja**

Pulse el botón de posición de aguja para subir o bajar la aguja. Si lo pulsa dos veces coserá una puntada.
- ④ **Botón de corte de hilo**

Pulse el botón de corte de hilo cuando termine de coser, para cortar tanto el hilo superior como los hilos de la bobina.
- ⑤ **Control de velocidad manual**

Utilice el control de velocidad manual para ajustar la velocidad de la costura.
La velocidad de la costura no se puede ajustar al coser puntadas decorativas o al bordar.

■ El panel y las teclas de operaciones

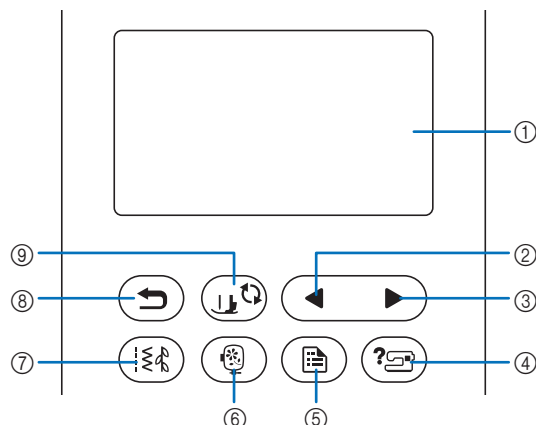

- ① **Pantalla LCD (pantalla de cristal líquido) (panel táctil)**

Se muestran los mensajes y los ajustes del patrón seleccionado.
Toque las teclas que aparecen en la pantalla LCD para realizar operaciones.
Para obtener más información, consulte la "Funcionamiento de la pantalla LCD" en la página 13.
- ② **Tecla Página anterior**

Muestra la pantalla anterior si hay opciones que no aparecen en la pantalla LCD.
- ③ **Tecla Página siguiente**

Muestra la pantalla siguiente si hay opciones que no aparecen en la pantalla LCD.
- ④ **Tecla de ayuda**

Tóquela para obtener ayuda sobre el uso de la máquina.
- ⑤ **Tecla de ajustes**

Tóquela para ajustar la posición de parada de la aguja, el sonido del zumbador, etc.
- ⑥ **Tecla de bordado**

Tóquela para mostrar la pantalla de selección del tipo de patrón.
- ⑦ **Tecla de puntada de utilidad**

Tóquela para coser una puntada de utilidad o puntada decorativa.
- ⑧ **Tecla de retroceso**

Tóquela para regresar a la pantalla anterior.
- ⑨ **Tecla de cambio del pie prensatela/aguja**

Toque esta tecla antes de cambiar la aguja, el pie prensatela, etc. Esta tecla bloquea todas las funciones de teclas y botones (excepto para evitar el funcionamiento de la máquina.

Nota

- Las teclas de operación de esta máquina son sensores táctiles capacitivos. Pulse las teclas tocándolas directamente con el dedo.
- Dado que las teclas de operación reaccionan de manera diferente dependiendo del usuario, ajuste la configuración para "Ajustar la sensibilidad de entrada para las teclas de operación" en la página 16.
- Cuando utilice un lápiz táctil electrostático, compruebe que la punta sea como mínimo de 8 mm. No utilice un lápiz táctil con una punta fina o con una forma especial.

Accesorios incluidos

Para los accesorios incluidos de la máquina, consulte la hoja adicional "Accesorios incluidos".

Tire de la parte superior de la unidad de cama plana para abrir el compartimento para accesorios.

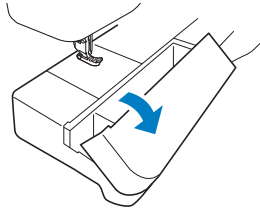

Activar/desactivar la máquina

⚠ ADVERTENCIA

- Utilice solamente la electricidad doméstica para la alimentación de la máquina. El uso de otras fuentes de alimentación puede provocar incendios, descargas eléctricas o averías en la máquina.
- No toque el enchufe con las manos húmedas. Podría recibir una descarga eléctrica.
- Asegúrese de que las clavijas del cable de alimentación están insertadas firmemente en la toma de corriente y el receptáculo del cable de alimentación en la máquina. En caso contrario, podría producirse un incendio o una descarga eléctrica.
- Apague la máquina y desenchufe el cable de la corriente:
 - Cuando esté alejado de la máquina
 - Después de usar la máquina
 - Cuando la corriente se corte durante el funcionamiento
 - Cuando la máquina no funcione correctamente debido a una mala conexión o a una desconexión
 - Durante tormentas eléctricas

⚠ AVISO

- Utilice únicamente el cable de alimentación que se suministra con esta máquina. En caso contrario, podría producirse un incendio o una descarga eléctrica.
- No utilice cables alargadores ni adaptadores de enchufes múltiples con otros dispositivos conectados. Podría producirse un incendio o una descarga eléctrica.
- Apague siempre la máquina antes de desenchufar el cable de la corriente. Sujete siempre el enchufe para quitarlo de la toma de corriente. Si tira del cable podría dañarlo, o provocar un incendio o una descarga eléctrica.
- No corte, estropee, cambie, doble, estire, tuerza o enrolle el cable. No coloque objetos pesados sobre el cable. No exponga el cable al calor. Todo esto podría dañar el cable, o provocar un incendio o una descarga eléctrica. Si el cable está dañado, lleve la máquina a un distribuidor Brother autorizado para que la repare antes de volver a utilizarla.
- No inserte el enchufe del cable de alimentación en una toma de corriente que no esté en buenas condiciones.

⚠ AVISO

- (Solo para EE. UU.) Este aparato tiene un enchufe de dos clavijas (una más ancha que la otra). Para reducir el riesgo de descarga eléctrica, este enchufe está diseñado para que solo se pueda insertar de una manera en una toma polarizada. Si el enchufe no se ajusta perfectamente a la toma, pruebe a darle la vuelta. Si sigue sin encajar, póngase en contacto con un electricista cualificado para que le instale una toma adecuada. No modifique el enchufe de ninguna manera.

1 Compruebe que la máquina esté desactivada (el interruptor de la alimentación situado en el lateral derecho de la máquina debe estar en posición “O”), y luego conecte el cable de alimentación al enchufe hembra situado debajo.

2 Enchufe el cable de alimentación a una toma de corriente.

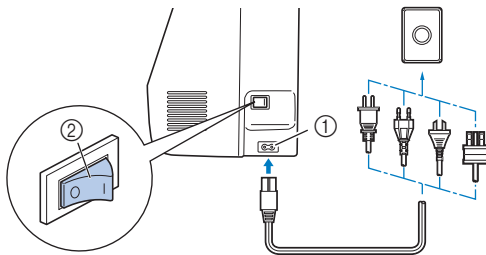

- ① Enchufe hembra
- ② Interruptor de la alimentación

3 Pulse la parte derecha del interruptor de la alimentación para encender la máquina (colóquelo en la posición “I”).

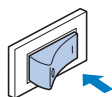

→ Los indicadores, la pantalla LCD y el botón de “inicio/parar” se iluminarán cuando la máquina se active. La aguja y los dientes de arrastre sonarán al moverse; esto no es una avería.

4 Cuando se enciende la máquina, se reproduce el vídeo de presentación. Toque cualquier punto de la pantalla.

Nota

Cuando encienda la máquina por primera vez:

- Seleccione el idioma de visualización para la LCD.

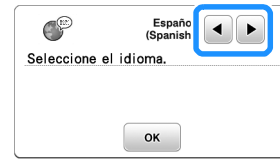

- Se muestra el siguiente mensaje acerca de una conexión de LAN inalámbrica. Para configurar una conexión, toque **OK** y, a continuación, consulte los pasos del **3** al **6** en la sección “Usar el asistente para configurar la conexión de red inalámbrica” en la página 17 para terminar de configurar una conexión de LAN inalámbrica.

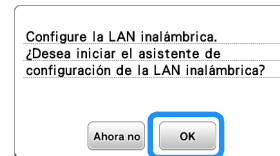

5 Para apagar la máquina, pulse el lateral izquierdo del interruptor de la alimentación (ajústelo a “O”).

Funcionamiento de la pantalla LCD

Ver la pantalla LCD

Es posible que se visualice un vídeo de presentación al encender la máquina.

Cuando se visualiza el vídeo de presentación, se mostrará la pantalla si toca la LCD con el dedo.

Toque una tecla con el dedo para seleccionar el patrón de puntada, una función de la máquina o una operación indicada en la tecla. La siguiente pantalla aparece cuando se toca (🔍) desde el panel de operaciones.

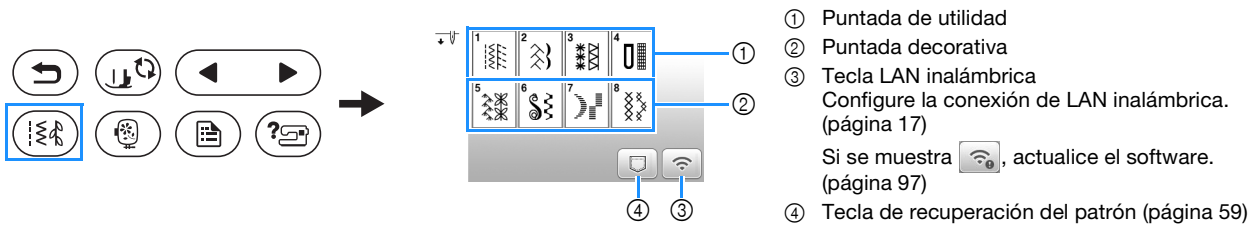

■ Pantalla de puntadas de utilidad

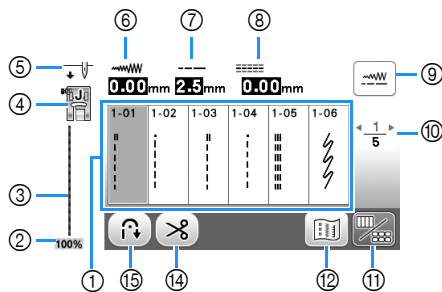

■ Pantalla de edición de puntadas de utilidad

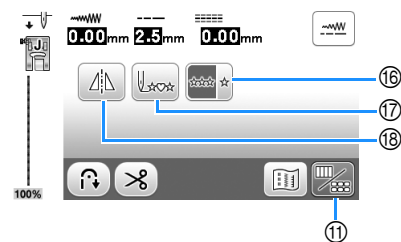

■ Pantalla de puntadas decorativas

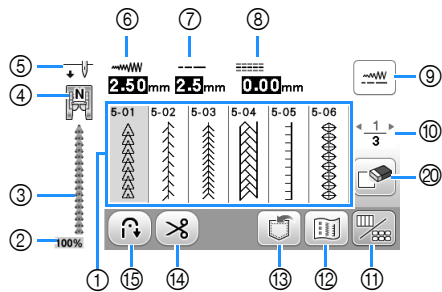

■ Pantalla de edición de puntadas decorativas

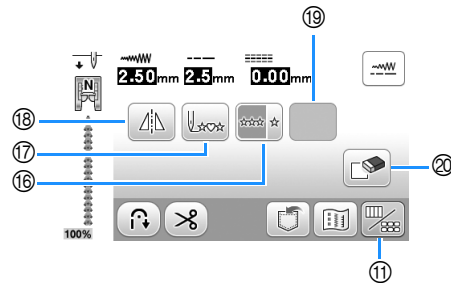

Nota

- Algunas funciones de edición no se pueden utilizar con ciertos patrones de puntadas. Cuando se selecciona un patrón de puntada, solo están disponibles las funciones de las teclas mostradas.

Nº	Tecla	Nombre de la tecla	Explicación	Página
①	-	Puntadas	Toque la tecla de la puntada que desee coser.	31
②	100%	Tamaño de visualización del patrón de puntada	Muestra el tamaño aproximado del patrón de puntada seleccionado.	-
③	-	Vista preliminar de la puntada	Muestra una vista preliminar de la costura seleccionada.	-
④	🔍	Pie prensatela	<p>Muestra el pie prensatela que debe utilizarse. Antes de coser, instale el pie prensatela que se indica aquí.</p> <div style="display: flex; justify-content: space-between;"> <div style="width: 45%;"> <p>🔍 Pie para zig-zag "J"</p> <p>🔍 Pie para monogramas "N"</p> <p>🔍 Pie para sobrehilado "G"</p> <p>🔍 Pie para ojales "A"</p> </div> <div style="width: 45%;"> <p>🔍 Prensatela de puntada invisible "R"</p> <p>🔍 Pie especial para botones "M"</p> <p>🔍 Cuchilla lateral "S" (se vende por separado)</p> </div> </div> <p>* Es posible que los símbolos para ciertos pies prensatela, como el pie para cremalleras "I" y el prensatela de acolchado, no aparezcan en la pantalla.</p>	29

Nº	Tecla	Nombre de la tecla	Explicación	Página
⑤		Ajuste de la posición de la aguja	Muestra el ajuste de modo de aguja sencilla o gemela, y la posición de parada de la aguja. : Aguja sencilla/posición baja : Aguja gemela/posición baja : Aguja sencilla/posición alta : Aguja gemela/posición alta	15
⑥		Ancho de la puntada	Muestra la anchura de la puntada del patrón de puntadas seleccionado actualmente.	35
⑦		Longitud de la puntada	Muestra la longitud de la puntada del patrón de puntadas seleccionado actualmente.	35
⑧		L/R Shift (Movimiento I/D)	Muestra la distancia del desplazamiento a izquierda/derecha desde la posición original.	35
⑨		Tecla para el ajuste manual	Toque esta tecla para visualizar la pantalla de ajuste de la anchura de la puntada, la longitud de la puntada y el "L/R Shift (Movimiento I/D)".	35
⑩		Visualización de páginas	Muestra otras páginas adicionales que pueden verse.	-
⑪		Tecla edición/puntada	Toque esta tecla para cambiar entre la pantalla de edición de puntadas y la pantalla de puntadas.	33
⑫		Tecla de imagen	Muestra una vista preliminar de la imagen cosida. Toque para cambiar el color del hilo de la imagen a rojo, azul o negro.	-
⑬		Tecla de memoria	Toque esta tecla para guardar patrones de puntadas combinados.	59
⑭		Tecla de corte automático de hilo	Toque esta tecla para ajustar la función de corte automático del hilo.	34
⑮		Tecla de puntada en reversa/remate automática	Toque esta tecla para usar la función de puntada en reversa/remate automática.	34
⑯		Tecla de costura sencilla/doble	Toque esta tecla para elegir un patrón de puntada individual o patrones de puntadas continuos. Dependiendo de la puntada seleccionada, esta tecla puede estar deshabilitada. Para terminar un motivo completamente mientras cose el patrón de puntada de forma continua, toque esta tecla a la vez que cose. La máquina se detendrá automáticamente cuando haya finalizado el motivo.	-
⑰		Tecla para volver al principio	Cuando la costura se detenga, toque esta tecla para volver al principio del patrón de puntada.	-
⑱		Tecla de efecto espejo	Después de seleccionar la costura, utilice esta tecla para crear un efecto espejo horizontal del patrón de puntada.	-
⑲	En función del patrón de puntadas seleccionado, se mostrará alguna de las teclas siguientes.			
		Tecla para alargar	Cuando seleccione patrones de puntadas para satén , toque esta tecla para elegir entre 5 ajustes automáticos de longitud, sin cambiar los ajustes de anchura de la puntada en zig-zag o de longitud de la puntada. 	-
		Tecla de densidad del hilo	Después de seleccionar el patrón de puntada decorativa para satén , utilice esta tecla para cambiar la densidad del hilo del patrón de puntada. : Densidad baja : Densidad alta Si las puntadas se amontonan al cambiar la densidad del hilo a , corrija de nuevo la densidad a . Si continúa cosiendo con las puntadas amontonadas, la aguja podría doblarse o romperse.	-
⑳		Tecla de borrado	Toque esta tecla para eliminar el patrón de puntada seleccionado. Si comete un error al combinar patrones de puntadas, utilice esta tecla para borrar los patrones de puntadas.	-

Pantalla de ajustes

Toque para cambiar los ajustes predeterminados de la máquina. Toque o , después de haber cambiado los ajustes necesarios.

Recuerde

- En la máquina está instalada la última versión del programa. Consulte con su distribuidor local de Brother autorizado o visite <https://s.brother/cpjap/> para ver si hay actualizaciones disponibles.
- Puede guardar la imagen de la pantalla de ajustes actual en una unidad flash USB tocando al insertar la unidad flash USB en el puerto USB. Los archivos se guardan en una carpeta llamada "bPocket".

Ajustes de costura

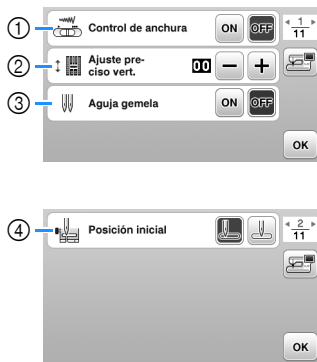

- 1 Seleccione si se va a utilizar el control de velocidad manual para determinar el ancho de la puntada de zig-zag. (página 52)
Cuando se selecciona una puntada recta, se puede usar el control de velocidad manual para cambiar la posición de la aguja. (página 38)
- 2 Realice ajustes en los patrones de puntadas decorativas. (página 58)
- 3 Seleccione [ON] cuando utilice la aguja gemela. (página 56)
- 4 Permite seleccionar "1-01 Puntada recta (izquierda)" o "1-03 Puntada recta (medio)" como la puntada de utilidad que se selecciona automáticamente cuando se activa la máquina.

Ajustes de bordado

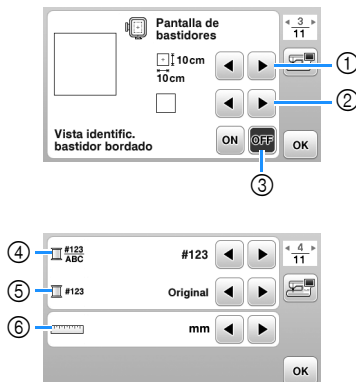

-
- 7 Seleccione el bastidor de bordado que desea utilizar.
 - 8 Seleccione la marca central y las líneas cuadradas que se muestran.
 - 9 Cuando seleccione [ON], solo podrá seleccionar el patrón de bordado correspondiente al tamaño del bastidor de bordado que haya seleccionado en el punto ①. (página 68)
 - 10 Seleccione el color del hilo mostrado en la pantalla de bordado; número de hilo, nombre de color. (página 71)
 - 11 Seleccione la marca del hilo. (página 71)
 - 12 Seleccione las unidades de la pantalla (mm/pulg.).
 - 13 Seleccione el tamaño de las vistas en miniatura de los patrones.
 - 14 Seleccione el color del fondo para la zona de visualización del bordado.
 - 15 Seleccione el color del fondo para la zona de vistas en miniatura.

Ajustes generales

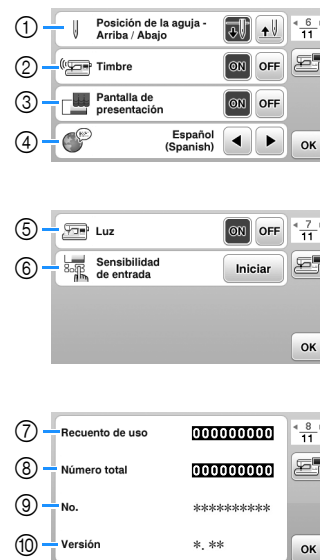

- 1 Seleccione la posición de parada de la aguja (posición de la aguja cuando la máquina no está funcionando) entre arriba y abajo.
- 2 Seleccione si desea escuchar los sonidos de funcionamiento.
- 3 Seleccione si desea que se muestre la pantalla inicial al activar la máquina.
- 4 Seleccione el idioma de visualización.
- 5 Seleccione si desea encender o apagar la luz para la zona de trabajo.
- 6 Seleccione el nivel de sensibilidad de entrada para las teclas de operación. (página 16)
- 7 Muestra el recuento del servicio, que le recuerda que debe efectuar un mantenimiento periódico de la máquina. (Para obtener más información, póngase en contacto con un distribuidor Brother autorizado.)
- 8 Muestra el número total de puntadas cosidas con esta máquina.
- 9 El [No.] es el número interno de la máquina.
- 10 Muestra la versión del programa instalado en la máquina.

■ Ajustes de la LAN inalámbrica

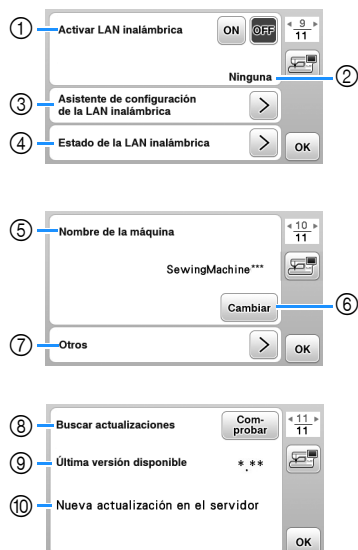

- ① Activa/desactiva la función de LAN inalámbrica. (página 17)
- ② Muestra el SSID conectado. (página 17)
- ③ Ajusta la máquina para conectar la función de LAN inalámbrica. (página 17)
- ④ Comprueba el estado de la LAN inalámbrica.
- ⑤ Muestra el nombre de la máquina de la función de LAN inalámbrica.
- ⑥ Cambia [Nombre de la máquina].
- ⑦ Muestra un menú para definir otros ajustes o restablecer la configuración de conexión de los ajustes de LAN inalámbrica. (página 19)
- ⑧ Comprueba la última versión del software. La versión se muestra en [Última versión disponible].
- ⑨ Muestra la última versión del software.
- ⑩ Muestra un mensaje si una [Nueva actualización en el servidor] está disponible para esta máquina. Si se muestra [Nueva actualización en el servidor], actualice la máquina. (página 97)

Ajustar la sensibilidad de entrada para las teclas de operación

Puede ajustar la sensibilidad de las teclas de operación en 5 niveles. Visualice la pantalla de ajustes para establecer el nivel deseado.

- 1 Toque para visualizar la pantalla de ajustes.
- 2 Muestre la página 7 tocando .
- 3 Toque [Iniciar].

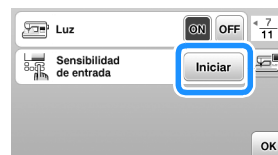

- 4 Ajuste [Sensibilidad de entrada] tocando .
 - Cuanto más alto sea el ajuste, más sensibles serán las teclas. El ajuste predeterminado es [3].
 - Recomendamos seleccionar el ajuste más alto si se utiliza un lápiz táctil electrostático.
 - Mientras ajusta la sensibilidad de entrada, toque para comprobar si la tecla responde. Si la tecla responde, parpadea el valor del ajuste que indica la sensibilidad.



- 5 Toque para regresar a la pantalla anterior.

■ Si la máquina no responde cuando se toca una tecla de operación

Desactive la máquina, mantenga pulsado (botón de corte de hilo) y active la máquina para reajustar [Sensibilidad de entrada]. Vaya a la pantalla de ajustes y vuelva a ajustar [Sensibilidad de entrada].

Funciones de conexión de red inalámbrica

Operaciones disponibles con una conexión de red inalámbrica

Esta máquina es compatible con una conexión de red inalámbrica. Las siguientes operaciones útiles estarán disponibles si la máquina está conectada a una red inalámbrica.

- Transfiera de forma inalámbrica un patrón de bordado desde el ordenador a la máquina utilizando la aplicación específica de Windows (Design Database Transfer). La aplicación puede descargarse desde la siguiente URL.
<https://s.brother/cajkb/>
- * Los ajustes deben especificarse en Design Database Transfer. Para más información, consulte el manual de Design Database Transfer.

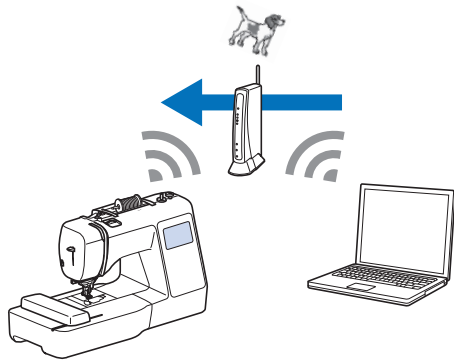

- Transfiera de forma inalámbrica a la máquina un patrón de bordado editado con un programa de edición de bordados (PE-DESIGN versión 11 o posterior) en un ordenador. Igualmente, transfiera a PE-DESIGN un patrón de bordado editado en la máquina.
- * Los ajustes deben especificarse en PE-DESIGN. Para más información, consulte el manual de PE-DESIGN.

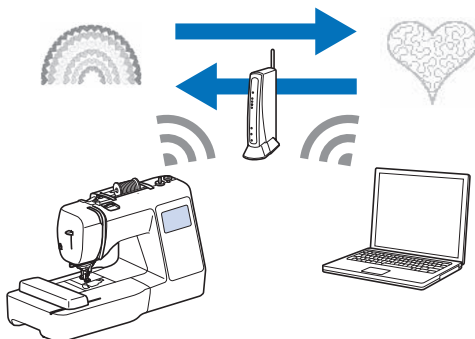

- Cuando en nuestro sitio web haya disponible una versión actualizada del software, la clave de la LAN inalámbrica se muestra como . (página 97)

Activar una conexión de red inalámbrica

La máquina puede conectarse a su red inalámbrica.

Consulte "Especificaciones" en la página 96 para ver los requisitos para una conexión de red inalámbrica.

- 1 Toque .

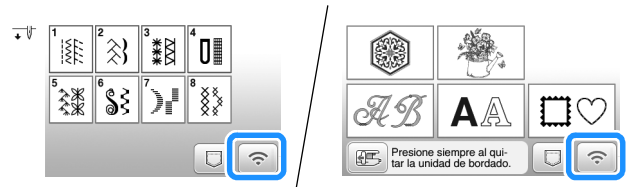

→ Se muestra la página 9 de la pantalla de ajustes.

- 2 Ajuste [Activar LAN inalámbrica] a [ON].

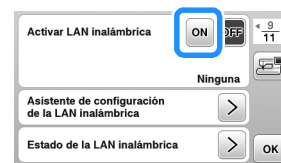

→ La máquina se prepara para la conexión inalámbrica.

Usar el asistente para configurar la conexión de red inalámbrica

Existen varias formas de configurar la conexión de red inalámbrica. Recomendamos el método que utiliza el asistente en esta máquina.

- 1 Para poder conectar la máquina a una red inalámbrica, es necesaria la información de seguridad (SSID y clave de red) de su red doméstica. La clave de red también puede recibir el nombre de contraseña, clave de seguridad o clave de cifrado. Compruebe la información de seguridad y anótelas en el espacio siguiente.

SSID	Clave de red (contraseña)

Recuerde

- No podrá establecer una conexión de red inalámbrica si no dispone de la información de seguridad.
- Cómo localizar la información de seguridad
 - ① Consulte el manual proporcionado para su red doméstica.
 - ② El SSID predeterminado puede ser el nombre del fabricante o el nombre del modelo.
 - ③ Si no puede localizar la información de seguridad, póngase en contacto con el fabricante del enrutador, con el administrador de la red o con su proveedor de Internet.
 - ④ Algunos SSID y claves de red (contraseñas) pueden distinguirse entre mayúsculas y minúsculas.

- 2 Toque **>** junto a [Asistente de configuración de la LAN inalámbrica].

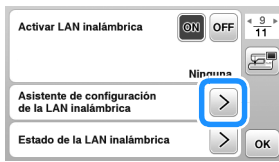

→ Aparece una lista de los SSID disponibles.

- 3 Seleccione el SSID que ha anotado en el paso 1.

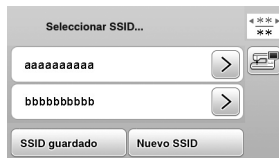

→ Aparece la pantalla para introducir la clave de red (contraseña).

Recuerde

- Cuando se muestren las páginas siguientes o anteriores, toque **<** o **>** para buscar el SSID que se anotó.
- Si no aparece el SSID deseado, especifíquelo de la forma descrita a continuación.
 - 1 Toque **Nuevo SSID** al final de la lista de SSID.
 - 2 Introduzca el SSID que desee y luego toque **OK**.
 - 3 Seleccione el método de autenticación y el modo de cifrado.
- Si utiliza una conexión anterior, toque **SSID guardado** y seleccione el SSID guardado.

- 4 Seleccione la clave de red (contraseña) que se ha anotado y toque **OK**.

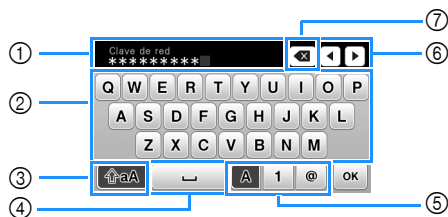

- 1 Área para la entrada de texto
- 2 Teclas de caracteres
- 3 Tecla de mayúsculas
- 4 Tecla de espacio
- 5 Tecla de letras/números/símbolos
- 6 Teclas de cursor (mueven el cursor hacia la izquierda o hacia la derecha).
- 7 Tecla de retroceso (elimina el carácter que se encuentra en la posición del cursor).

- 5 Cuando aparezca el siguiente mensaje, toque **OK**.

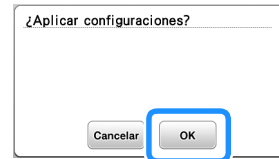

→ Cuando se establece una conexión, se muestra el siguiente mensaje.

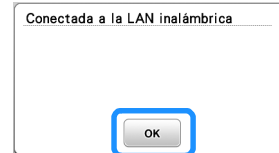

- 6 Toque **OK** para salir de la configuración.



→ Utilice el [Nombre de la máquina] de la página 10 de la pantalla de ajustes para la función de LAN inalámbrica.

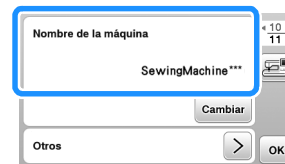

Recuerde

- Mientras esté conectado, puede confirmar la intensidad de la señal con la tecla de LAN inalámbrica situada en la parte inferior derecha de la pantalla de selección del tipo de patrón o puntada.

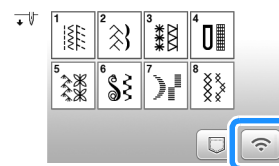

- Una vez configurada la conexión de red inalámbrica, se establecerá dicha conexión cada vez que se active la máquina. No obstante, la opción [Activar LAN inalámbrica] en la pantalla de ajustes de la LAN inalámbrica debe permanecer ajustada a [ON].

■ Ajustar la conexión de la LAN inalámbrica desde el menú [Otros]

El menú [Otros] de la página 10 de la pantalla de ajustes contiene los siguientes elementos.

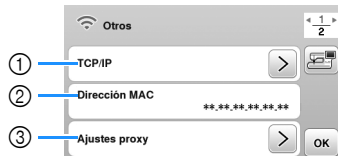
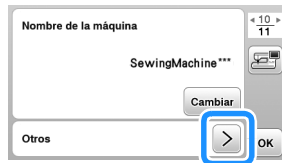

- ① Los ajustes de TCP/IP se pueden introducir manualmente.
- ② Muestra la dirección MAC.
- ③ Utilícelo cuando sea necesaria una configuración de proxy.
- ④ Reinicia los ajustes de conexión de la LAN inalámbrica.

Devanar/colocar la bobina

IMPORTANTE

- Utilice la bobina de plástico suministrada con esta máquina o bobinas del mismo tipo. La altura de la bobina es de 11,5 mm (aprox. 7/16 pulg.). SA156 corresponde al tipo de bobina de clase 15.

Devanar la bobina

En esta sección se describe el proceso para devanar hilo en una bobina.

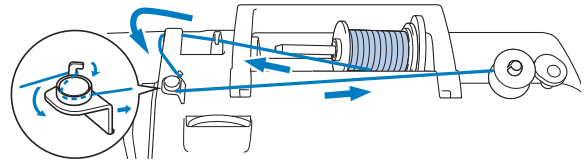

Nota

- Al devanar la bobina para coser puntadas de utilidad, utilice el hilo adecuado para la tela que desea coser (página 27). Normalmente, el hilo será el mismo que el utilizado para el enhebrado del hilo superior.
- Al devanar la bobina para bordar, compruebe que utiliza la bobina de hilo para bordar de gramaje 60 que se recomienda para esta máquina.

- 1 Coloque la bobina en la clavija de la devanadora de manera que la muesca de la bobina quede alineada con el muelle del eje y, a continuación, deslice la clavija de la devanadora hacia la derecha hasta que encaje en su posición.

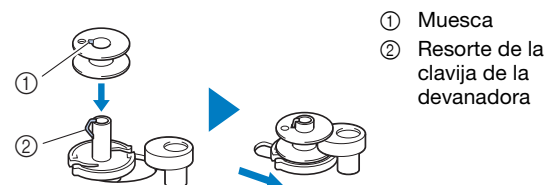

Recuerde

- Colocando la bobina en la caja de la bobina con la misma orientación en la que se encontraba en la clavija de la devanadora, la bobina puede instalarse con la dirección de devanado correcta del hilo de la bobina.

Puede utilizarse como referencia la marca "b" en un lado de la bobina incluida con esta máquina.

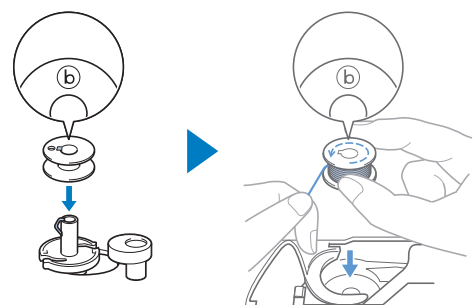

2 Quite la tapa del carrete y coloque el carrete de hilo para la bobina en el portacarrete.

Deslice el carrete en el portacarrete de forma que el hilo se desenrolle desde la parte inferior a la delantera.

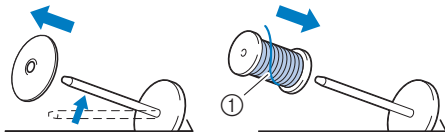

① El hilo se desenrolla desde la parte inferior a la delantera.

3 Coloque la tapa del carrete en el portacarrete.

Deslice la tapa del carrete todo lo posible a la derecha, tal y como se indica, con la parte redondeada a la izquierda.

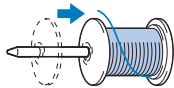

IMPORTANTE

- Si el carrete o la tapa del carrete no están instalados correctamente, el hilo podría enredarse en el portacarrete y la máquina podría averiarse.
- Hay tres tamaños de tapa del carrete y puede utilizar la tapa del carrete que mejor se adapte a la medida del carrete que se vaya a usar. Si la tapa del carrete es demasiado pequeña para el carrete que se va a utilizar, el hilo podría engancharse en la ranura del carrete o la máquina podría averiarse. Si utiliza el carrete de hilo "mini king", utilice la inserción del carrete de hilo (carrete de hilo "mini king").



Nota

- Si utiliza el carrete como se muestra a continuación, utilice la inserción del carrete de hilo (carrete de hilo "mini king"). Compruebe que la inserción del carrete de hilo esté firmemente insertada. Después de colocarla, tire un poco del hilo y compruebe que se desenrolle sin engancharse.

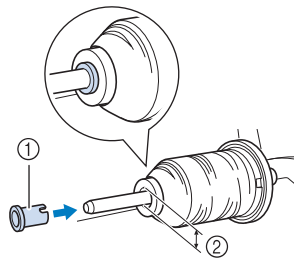

- ① Inserción del carrete de hilo (carrete de hilo "mini king")
- ② Diámetro del orificio 8,0 mm a 10,5 mm (5/16 pulg. a 13/32 pulg.)
- ③ Carrete (hilo cruzado)

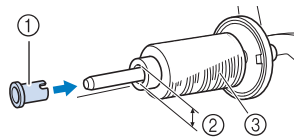

- Si utiliza un tipo de hilo que se desenrolla fácilmente, como el de nylon transparente o el metálico, coloque la red para carrete encima del carrete de hilo antes de colocarlo en el portacarrete. Si la red para carrete es demasiado larga, dóblela para adaptarla al tamaño del carrete.

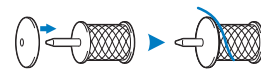

4 Sujetando el hilo extraído para que no quede flojo, pase el hilo por debajo del gancho de la guía del hilo y luego por debajo de la tapa de la guía del hilo y hacia la parte delantera.

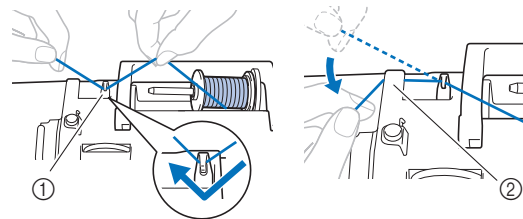

- ① Guía del hilo
- ② Tapa de la guía del hilo

5 Pase el hilo por debajo del ganchillo de la guía del hilo de la devanadora y después enróllelo hacia la izquierda por debajo del disco de pretensión.

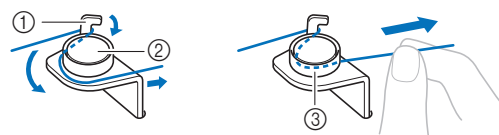

- ① Guía del hilo de la devanadora
- ② Disco de pretensión
- ③ Tire del hilo al máximo

Nota

- Compruebe que el hilo pasa por debajo del disco de pretensión.

- 6 Devane el hilo en el sentido de las agujas del reloj alrededor de la bobina 5 o 6 veces, pase el extremo del hilo a través de la ranura de la guía en la base de la devanadora y, a continuación, tire del hilo para cortarlo.

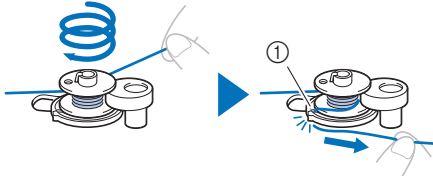

- ① Ranura de la guía en la base de la devanadora (con cuchilla incorporada)

Nota

- Devane siempre el hilo alrededor de la bobina en el sentido de las agujas del reloj, ya que en caso contrario el hilo podría enrollarse en la clavija de la devanadora.

⚠ AVISO

- Corte siempre el hilo de la forma descrita. Si la bobina está enrollada y no corta el hilo con la cuchilla incorporada en la ranura de la guía de la base de la devanadora, es posible que el hilo de la bobina se enganche en la bobina cuando se esté acabando o que la aguja se rompa y provoque lesiones.

- 7 Utilice el control de velocidad manual para ajustar la velocidad de devanado de la bobina. Deslice el controlador hacia la derecha para aumentar la velocidad y deslícelo hacia la izquierda para reducirla.

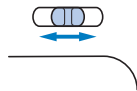

Recuerde

- Recomendamos devanar lentamente los hilos elásticos, como por ejemplo el hilo de nailon transparente, ya que podrían estirarse.

- 8 Encienda la máquina.

- El botón de "inicio/parar" se ilumina de color naranja.

- 9 Pulse el botón de "inicio/parar" para iniciar el devanado de la bobina. Si ha conectado el pedal, pise el pedal.



IMPORTANTE

- Cuando enrolle hilo de nailon transparente en la bobina, deje de devanar la bobina cuando la bobina esté llena entre 1/2 y 2/3. Si la bobina estaba completamente devanada con hilo de nailon transparente, es posible que no pueda enrollarse limpiamente o los resultados de la costura podrían no ser los deseados. Además, si se aplica una presión excesiva a la bobina, es posible que no pueda quitar la bobina de la clavija de la devanadora o que la bobina se rompa.



- 10 Si observa que disminuye la velocidad de devanado de la bobina, pulse el botón de "inicio/parar" para detener la máquina. Si el pedal está conectado, retire el pie del pedal.

IMPORTANTE

- Si observa que disminuye la velocidad de devanado de la bobina, detenga la máquina o de lo contrario la máquina podría averiarse.

- 11 Corte el hilo, deslice la clavija de la devanadora hacia la izquierda hasta que encaje en su lugar y quite la bobina.

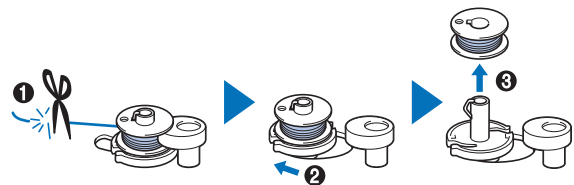

- 12 Deslice el control de velocidad manual a la posición de velocidad de cosido que desee.

- 13 Retire el carrete del hilo de la bobina del portacarrete.

Colocar la bobina

Coloque la bobina devanada con hilo. Puede comenzar a coser inmediatamente sin necesidad de tirar del hilo de la bobina, simplemente insertándola en la caja de la bobina y guiando el hilo por la ranura de la cubierta de la placa de la aguja.

Recuerde



- Si va a tirar de los hilos para crear fruncidos o si va a cortar el hilo al principio de la costura, por ejemplo durante la operación de acolchado libre, tire primero del hilo de la bobina. Para obtener más información, consulte la “Tirar del hilo de la bobina” en la página 26.

⚠ AVISO

- Utilice una bobina con el hilo correctamente enrollado, ya que de lo contrario existe el riesgo de que el hilo no esté bien tensionado o de que se produzcan lesiones por rotura de la aguja.



- Antes de insertar o cambiar la bobina, asegúrese de tocar  en el panel de operaciones para bloquear todas las teclas y botones; en caso contrario, pueden producirse lesiones si se pulsa el botón de “inicio/parar” o cualquier otro botón y la máquina se pone en funcionamiento.

- 1 Encienda la máquina.
- 2 Pulse  (botón de posición de aguja) una o dos veces para subir la aguja.
- 3 Toque . → La pantalla cambia, y todas las teclas y botones de operación se bloquean (excepto ).

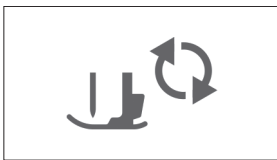

- 4 Suba la palanca del pie prensatela.

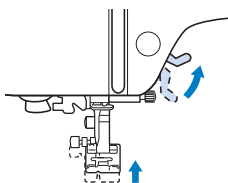

- 5 Deslice la llave de la tapa de la bobina hacia la derecha y quite la tapa de la bobina.

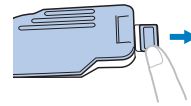

- 6 Coloque la bobina en la caja de la bobina de manera que el hilo se desenrolle hacia la izquierda.

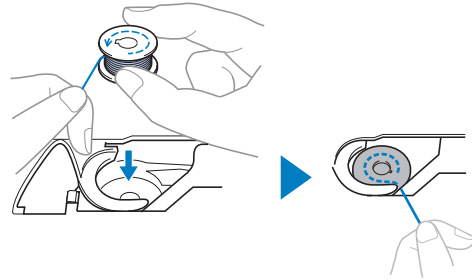

Recuerde

- Para conseguir la dirección de devanado correcta del hilo de la bobina, coloque siempre la bobina en su caja de la bobina con la misma orientación en la que se encontraba en la clavija de la devanadora.

Puede utilizarse como referencia la marca “b” en un lado de la bobina incluida con esta máquina.

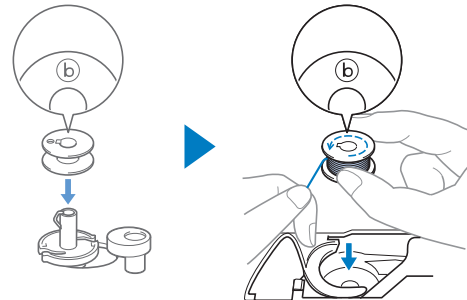

- 7 Sujete la bobina con la mano derecha (1) y, a continuación, con la mano izquierda guíe el extremo del hilo alrededor de la patilla de la cubierta de la placa de la aguja (2).

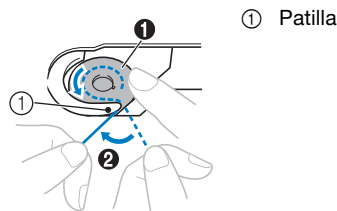

Nota

- Sujete siempre la bobina con el dedo y desenrolle correctamente el hilo de la bobina; en caso contrario, el hilo podría romperse o su tensión podría no ser la correcta.

- 8 Mientras sujeta ligeramente la bobina con la mano derecha (1), guíe el hilo a través de la ranura de la cubierta de la placa de la aguja (2) y tire de él ligeramente con la mano izquierda (3).

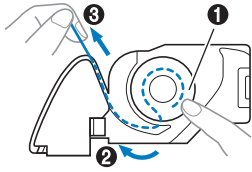

Recuerde

- Tirando del hilo de esta manera, el hilo entrará en el resorte de tensión de la caja de la bobina para aplicar la tensión adecuada al hilo de la bobina durante la costura.

- 9 Mientras sujeta la bobina con la mano derecha (1), continúe guiando el hilo por la ranura con la mano izquierda (2). A continuación, corte el hilo con la cuchilla (3).

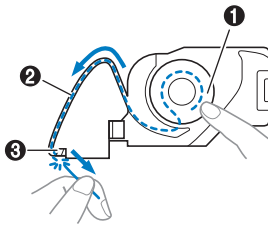

- 10 Vuelva a colocar la tapa de la bobina. Inserte la pestaña de la tapa de la bobina en la muesca de la cubierta de la placa de la aguja y, a continuación, presione ligeramente el lado derecho.

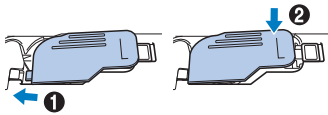

- 11 Toque  para desbloquear todas las teclas y botones.

Enhebrado del hilo superior

AVISO



- Al enhebrar el hilo superior, siga estas instrucciones con precaución. Si el enhebrado del hilo superior no es correcto, el hilo podría engancharse o la aguja podría romperse y provocar lesiones.

IMPORTANTE

- Nunca utilice un hilo de grosor 20 o inferior. Puede provocar que la máquina no funcione correctamente. Utilice la combinación correcta de aguja e hilo. Si desea información sobre la combinación correcta de agujas e hilos, consulte "Combinaciones de tela/hilo/aguja" en la página 27.

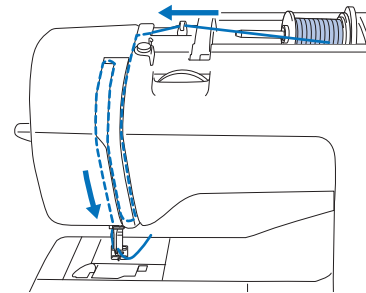
Enhebrar el hilo superior



- Encienda la máquina.
- Pulse  (botón de posición de aguja) una o dos veces para subir la aguja.
 - Si la aguja no está levantada en su posición más alta, el enhebrador no podrá enhebrar la aguja. Pulse siempre  (botón de posición de aguja) para levantar la aguja a su posición más alta.

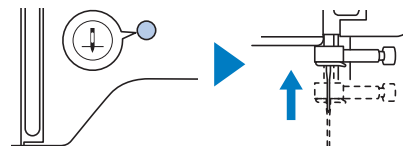

3 Toque .

→ La pantalla cambia, y todas las teclas y botones de operación se bloquean (excepto .

AVISO

- Al enhebrar la aguja, toque siempre  en el panel de operaciones para bloquear todas las teclas y botones; en caso contrario, pueden producirse lesiones si se pulsa el botón de “inicio/parar” o cualquier otro botón y la máquina se pone en funcionamiento.

4 Levante la palanca del pie prensatela para levantarlo.

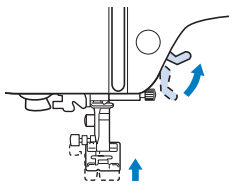

Recuerde

- Si el pie prensatela no está subido, es posible que la máquina de coser no se pueda enhebrar correctamente.

5 Quite la tapa del carrete y coloque el carrete de hilo en el portacarrete.

Deslice el carrete en el portacarrete de forma que el hilo se desenrolle desde la parte inferior a la delantera.

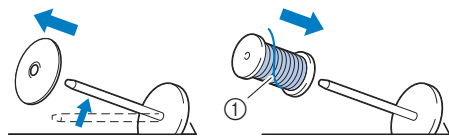

① El hilo se desenrolla desde la parte inferior a la delantera.

6 Coloque la tapa del carrete en el portacarrete.

Deslice la tapa del carrete todo lo posible a la derecha, tal y como se indica, con la parte redondeada a la izquierda.

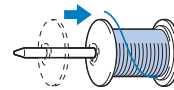

AVISO

- Seleccione la tapa del carrete que mejor se adapte al tamaño del carrete utilizado. Para obtener más información sobre la elección de las tapas del carrete para la elección del hilo, consulte el apartado “Nota” en la página 20.

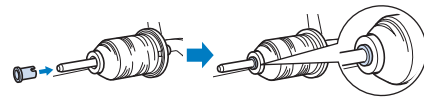

Si el carrete o la tapa del carrete no están colocados correctamente, el hilo podría enredarse en el portacarrete o la aguja podría romperse y provocar lesiones.

7 Sujutando el hilo extraído para que no quede flojo, pase el hilo por debajo del gancho de la guía del hilo y luego por debajo de la tapa de la guía del hilo y hacia la parte delantera.

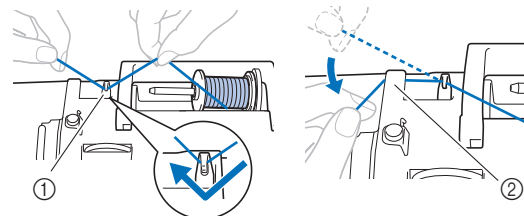

① Guía del hilo
② Tapa de la guía del hilo

8 Pase el hilo por el canal en el orden indicado a continuación.

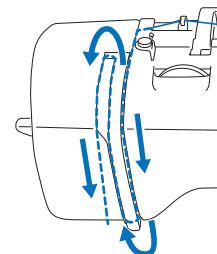

9 Asegúrese de que el hilo pase por la palanca tirahilos como se muestra a continuación.

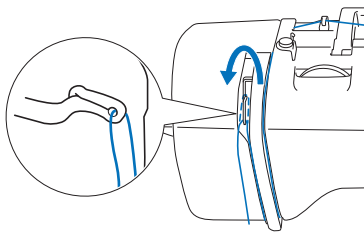

10 Deslice el hilo por detrás de la guía del hilo de la varilla de la aguja.

El hilo puede deslizarse fácilmente por detrás de la guía del hilo de la varilla de la aguja si sujeta el hilo con la mano izquierda y después lo pasa con la mano derecha, como se indica.

Compruebe que el hilo haya pasado a la izquierda de la muesca de la guía del hilo de la varilla de la aguja.

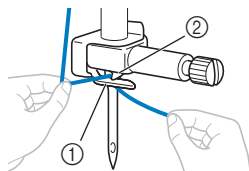

- ① Guía del hilo de la varilla de la aguja
- ② Patilla

11 Compruebe que la aguja y el hilo son compatibles con el enhebrador. Si son compatibles, continúe con el paso siguiente.

- El enhebrador puede utilizarse con agujas de máquina de coser de calibre 75/11 hasta 100/16.
- El enhebrador no se puede utilizar con la aguja gemela.
- Si se utilizan hilos como el monofilamento de nylon transparente u otros hilos especiales, no es recomendable utilizar el enhebrador.
- Si no se puede utilizar el enhebrador, inserte el hilo por el ojo de la aguja de delante hacia atrás con la mano.

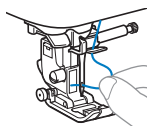

12 Tire del extremo del hilo, que se ha pasado a través de la guía del hilo de la varilla de la aguja, hacia la izquierda, y luego pase el hilo por la muesca de la guía del hilo; a continuación, tire firmemente del hilo desde la parte delantera e insértelo totalmente en la ranura del disco de la guía del hilo marcado como "7".

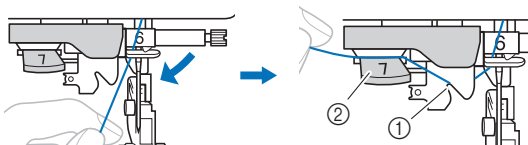

- ① Muesca de la guía del hilo
- ② Disco de la guía del hilo

13 Baje la palanca del pie prensatela para bajar el pie.

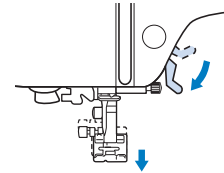

14 Corte el hilo con el cortador de hilo en la parte izquierda de la máquina.

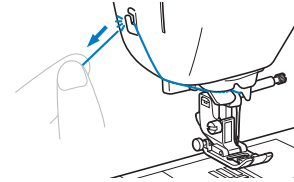

Nota

- Cuando utilice un hilo que se desenrolla rápidamente del carrete, como hilo metálico, puede resultar difícil enhebrar la aguja si se corta el hilo. Por tanto, en lugar de usar el cortador de hilo, tire unos 8 cm (aprox. 3 pulg.) del hilo después de pasarlo por el disco de la guía del hilo (con la marca "7").

15 Baje al máximo la palanca del enhebrador situada en el lateral izquierdo de la máquina para que el gancho gire.

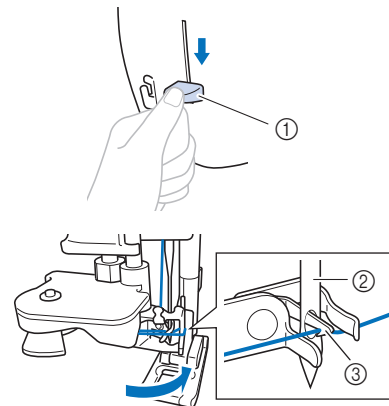

- ① Palanca del enhebrador
- ② Aguja
- ③ Gancho

16 Suba lentamente la palanca del enhebrador.

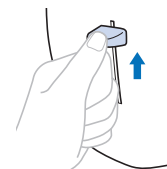

17 Tire con cuidado del extremo del hilo que ha pasado por el ojo de la aguja.

Si la aguja no está completamente enhebrada y se ha formado un lazo de hilo en el ojo de la aguja, tire con cuidado del lazo de hilo pasado a través del ojo de la aguja para sacar el extremo del hilo.

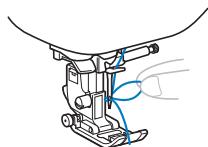

18 Levante la palanca del pie prensatela, pase el extremo del hilo a través y por debajo del pie prensatela y, a continuación, tire del hilo unos 10 cm (aprox. 4 pulg.) hacia la parte trasera de la máquina.

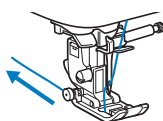

19 Toque para desbloquear todas las teclas y botones.

Recuerde

- Puede comenzar a coser sin tener que tirar del hilo de la bobina. Si desea tirar del hilo de la bobina antes de empezar a coser, hágalo siguiendo el procedimiento que se indica en “Tirar del hilo de la bobina” en la página 26.

Tirar del hilo de la bobina

Si va a tirar de los hilos para crear fruncidos o si va a cortar el hilo al principio de la costura, por ejemplo durante la operación de acolchado libre, tire primero del hilo de la bobina.

1 Consulte “Enhebrar el hilo superior” en la página 23 para enhebrar la máquina con el hilo superior y para enhebrar la aguja.

2 Siga los pasos **1** a **6** de la sección “Colocar la bobina” en la página 22 para instalar la bobina y colocarla en la caja de la bobina.

3 Pase el hilo de la bobina a través de la ranura.

No corte el hilo con el cortador, ya que de lo contrario será difícil tirar del hilo de la bobina.

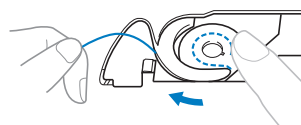

4 Toque para desbloquear todas las teclas y botones.

5 Sujetando suavemente el hilo superior con la mano izquierda, pulse (botón de posición de aguja) dos veces para bajar la aguja y luego subirla.

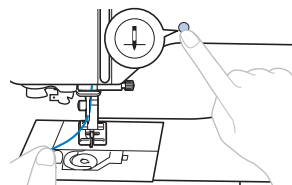

→ El hilo de la bobina forma un lazo alrededor del hilo superior, y puede tirarse de él hacia arriba.

6 Tire con cuidado del hilo superior hacia arriba para sacar el extremo del hilo de la bobina.

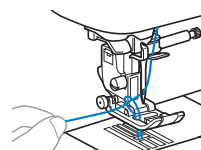

7 Tire del hilo de la bobina, páselo por debajo del pie prensatela y tire de él unos 10 cm (4 pulg.) hacia la parte trasera de la máquina, haciéndolo coincidir con el hilo superior.

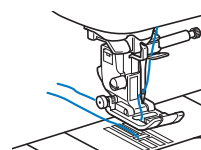

8 Vuelva a colocar la tapa de la bobina.

Combinaciones de tela/hilo/aguja

- **Agujas que pueden utilizarse con esta máquina:** agujas para máquinas de coser domésticas (tamaño 65/9 - 100/16)
* Cuanto mayor es el número, más grande es la aguja. Cuanto menores son los números, más finas son las agujas.
- **Hilos que pueden utilizarse con esta máquina:** gramaje 30 - 90
* No utilice nunca hilo del 20 o inferior. Puede provocar que la máquina no funcione correctamente.
* Cuanto menor es el número, más grueso es el hilo. Cuanto mayores son los números, más finos son los hilos.
- **La aguja y el hilo que deberán utilizarse con la máquina depende del tipo y grosor de la tela. Consulte la tabla siguiente para elegir el hilo y la aguja adecuados para el tipo de tela que desea coser.**
 - Las combinaciones que se muestran en la tabla sirven como guía general. Cosa siempre puntadas de prueba sobre el número real de capas y el tipo de tela que vaya a utilizar en su proyecto.
 - Las agujas de la máquina son productos consumibles. Para una mayor seguridad y unos mejores resultados, se recomienda sustituir la aguja regularmente. Para más detalles acerca del momento en que debe sustituirse la aguja, consulte la sección "Comprobación de la aguja" en la página 28.
- **En principio, utilice una aguja y un hilo finos con las telas ligeras, y una aguja más grande y un hilo más grueso si las telas son pesadas.**
- **Seleccione una puntada adecuada para la tela, y luego ajuste la longitud de la puntada. Cuando cosa telas ligeras, seleccione una longitud de puntada más fina (más corta). Cuando cosa telas pesadas, seleccione una longitud de puntada más gruesa (más larga). (página 35)**
Cuando cosa telas elásticas, consulte "Cosar telas elásticas" en la página 39.

Tipo de tela/Aplicación		Hilo		Tamaño de la aguja	Longitud de la puntada mm (pulg.)
		Tipo	Gramaje		
Telas ligeras	Linón, punto Georgette, chali, organdí, crepé, chifón, voile, gasa, tul, forro, etc.	Hilo de poliéster	60 - 90	65/9 - 75/11	Puntadas finas 1,8-2,5 (1/16-3/32)
		Hilo de algodón, Hilo de seda	50 - 80		
Telas medianas	Paño fino, tafetán, gabardina, franela, sirsaca, doble gasa, lino, felpa, tejido gofrado, láminas, popelín, sarga de algodón, satén, algodón para acolchados, etc.	Hilo de poliéster	60 - 90	75/11 - 90/14	Puntadas regulares 2,0-3,0 (1/16-1/8)
		Hilo de algodón, Hilo de seda	50 - 60		
Telas pesadas	Tela vaquera (de 12 onzas o más), lona, etc.	Hilo de poliéster, Hilo de algodón	30	100/16	Puntadas gruesas 2,5-4,0 (3/32-3/16)
	Tela vaquera (12 onzas o más), lona, tweed, pana, velur, lana Meltón, tela con revestimiento de vinilo, etc.	Hilo de poliéster	60	90/14 - 100/16	
		Hilo de algodón, Hilo de seda	30 - 50		
Telas elásticas (tejidos de punto, etc.)	Tela de punto, tricotado, tela para camisetas, ropa polar, tejido interlock, etc.	Hilo de poliéster, Hilo de algodón, Hilo de seda	50	Aguja de punta redonda 75/11 - 90/14	Ajuste adecuado según el grosor de la tela
Para costuras sobrepuestas		Hilo de poliéster,	30	90/14 - 100/16	Ajuste adecuado según el grosor de la tela
		Hilo de algodón	50 - 60	75/11 - 90/14	

■ Hilo de nylon transparente

Utilice una aguja para costuras sobrepuestas para máquina de coser doméstica, sea cual sea el tipo de tela o de hilo.

■ Coser patrones de puntadas decorativas (agujas e hilos)

Cuando cosa telas ligeras, de grosor medio o elásticas, utilice una aguja de punta redonda (color dorado) 90/14. Cuando cosa telas gruesas, utilice una aguja para máquina de coser doméstica 90/14.

Además, deberá utilizar un hilo de entre #50 y #60.

■ Agujas de bordar

Utilice una aguja para máquina de coser doméstica de 75/11 para bordar.

⚠ AVISO

- En la tabla anterior se indica cuál es la combinación adecuada de tela, hilo y aguja. Si la combinación de tela, hilo y aguja no es correcta, especialmente al coser telas gruesas (como tela vaquera) con agujas finas (65/9 a 75/11), la aguja podría romperse y provocar lesiones. Además, la costura podría resultar irregular, la tela podría fruncirse o podrían quedar puntadas sueltas.

Sustituir la aguja

⚠ AVISO

- Utilice solo las agujas para máquinas de coser domésticas recomendadas. Si utiliza cualquier otro tipo de aguja, podría romperse y provocar lesiones.
- Nunca utilice agujas dobladas. Las agujas dobladas pueden romperse fácilmente, lo que podría causar lesiones.

Comprobación de la aguja

Antes de utilizar la aguja, coloque la parte plana de esta sobre una superficie plana, y compruebe que hay una distancia uniforme entre la aguja y la superficie plana.

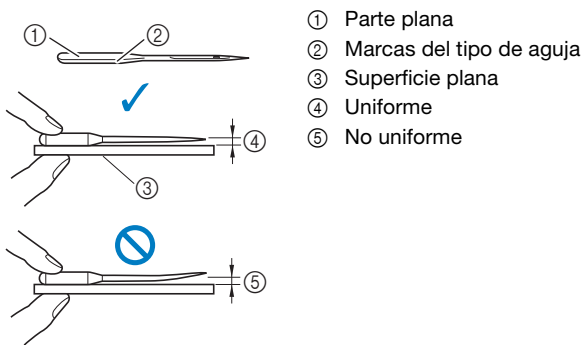

- ① Parte plana
- ② Marcas del tipo de aguja
- ③ Superficie plana
- ④ Uniforme
- ⑤ No uniforme

🔔 Nota

- Las agujas de la máquina son productos consumibles. Sustituya la aguja en casos similares a los descritos a continuación.
 - Si se escucha un sonido anormal cuando la aguja penetra en la tela. (La punta de la aguja podría estar rota o desafilada.)
 - Si faltan puntadas. (La aguja podría estar doblada.)
 - Normalmente, después de completar un proyecto, como una prenda de ropa.

Sustituir la aguja

Utilice el destornillador y una aguja nueva y recta que haya comprobado siguiendo las instrucciones de la sección "Comprobación de la aguja" en la página 28.

- 1 Pulse (botón de posición de aguja) una o dos veces para subir la aguja.
- 2 Coloque un trozo de tela o papel debajo del pie prensatela para tapar el orificio de la placa de la aguja para evitar que la aguja caiga dentro de la máquina.

- 3 Toque .

→ La pantalla cambia, y todas las teclas y botones de operación se bloquean (excepto .

⚠ AVISO

- Al sustituir la aguja, toque siempre en el panel de operaciones para bloquear todas las teclas y botones; en caso contrario, pueden producirse lesiones si se pulsa el botón de "inicio/parar" o cualquier otro botón y la máquina se pone en funcionamiento.

- 4 Siga los pasos del 3 al 4 "Sustituir el pie prensatela" en la página 29 para retirar el pie prensatela.

- 5 Sujete la aguja con la mano izquierda y, a continuación, utilice un destornillador para girar el tornillo de la presilla de la aguja hacia usted (en el sentido contrario a las agujas del reloj) y extraer la aguja.

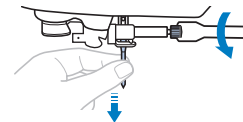

- No ejerza mucha fuerza al aflojar o apretar el tornillo de la presilla de la aguja, puesto que podría dañar algunas piezas de la máquina.
- El tornillo de la presilla de la aguja también se puede girar con el destornillador de disco.

- 6 Coloque la nueva aguja con la parte plana hacia la parte trasera de la máquina, e introdúzcala hasta que llegue al tope de aguja. Utilizando el destornillador, apriete el tornillo de la presilla de la aguja girándolo en el sentido de las agujas del reloj.

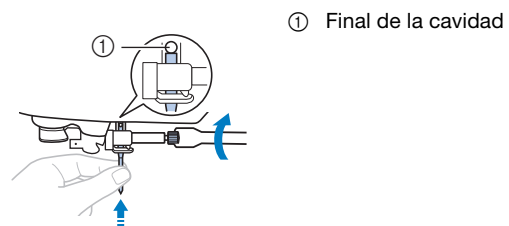

- ① Final de la cavidad

⚠ AVISO

- Introduzca la aguja hasta el tope y apriete con firmeza el tornillo de la presilla de la aguja con el destornillador; en caso contrario, la aguja podría romperse y provocar lesiones.

- 7 Siga los pasos del 5 al 7 "Sustituir el pie prensatela" en la página 29 para volver a colocar el pie prensatela.

- 8 Toque para desbloquear todas las teclas y botones.

Sustituir el pie prensatela

⚠ AVISO

- Utilice un pie prensatela adecuado para el tipo de puntada que desea coser. De no ser así, la aguja podría chocar con el pie prensatela. La aguja podría romperse y causar lesiones. Si desea más información acerca del pie prensatela que debe utilizarse con la puntada seleccionada, consulte la sección "Tabla de puntadas" en la página 41.

IMPORTANTE

- Utilice pies prensatela diseñados específicamente para esta máquina.

💡 Nota

- Al seleccionar un tipo de puntada, se muestra en pantalla el icono del pie prensatela que se debe utilizar. Compruebe que ha colocado el pie prensatela correcto antes de empezar a coser. Si se instala el pie prensatela equivocado, coloque el pie prensatela correcto. (página 13)

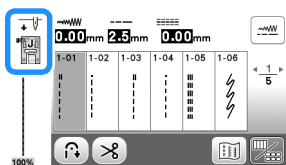

Sustituir el pie prensatela

- 1 Pulse (botón de posición de aguja) una o dos veces para subir la aguja.
- 2 Toque .
→ La pantalla cambia, y todas las teclas y botones de operación se bloquean (excepto).

⚠ AVISO

- Al sustituir el pie prensatela, toque siempre en el panel de operaciones para bloquear todas las teclas y botones; en caso contrario, pueden producirse lesiones si se pulsa el botón de "inicio/parar" o cualquier otro botón y la máquina se pone en funcionamiento.

- 3 Suba la palanca del pie prensatela.
- 4 Pulse el botón negro situado en la parte posterior del soporte del pie prensatela para quitar el pie prensatela.

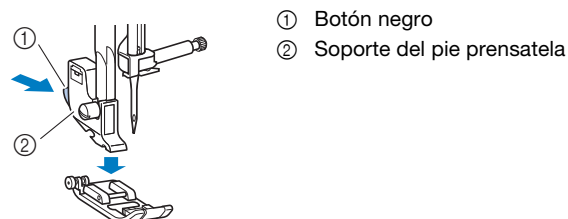

- 5 Coloque el pie prensatela adecuado debajo de su soporte, de manera que la patilla del pie prensatela coincida con la muesca del soporte.

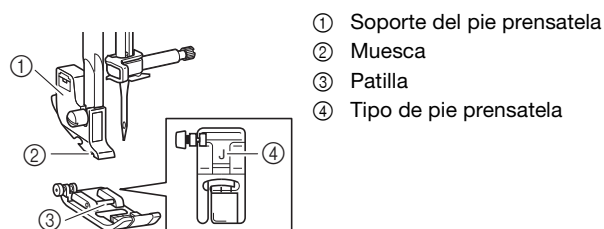

- 6 Baje lentamente la palanca del pie prensatela de manera que la patilla del pie prensatela se ajuste en la muesca del soporte del pie prensatela.

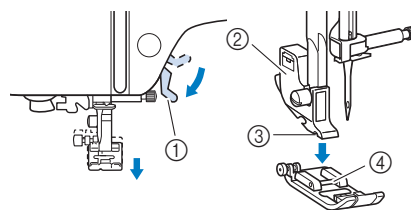

- 1 Palanca del pie prensatela
- 2 Soporte del pie prensatela
- 3 Muesca
- 4 Patilla

→ El pie prensatela está colocado.

- 7 Levante la palanca del pie prensatela para comprobar que el pie prensatela esté colocado firmemente.

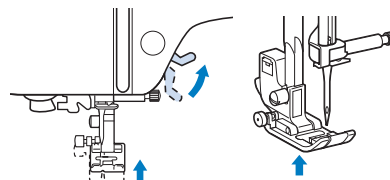



- 8 Toque para desbloquear todas las teclas y botones.

Retirar y colocar el soporte del pie prensatela

Retire el soporte del pie prensatela si instala un pie prensatela que no utiliza dicho soporte.

■ Extraer el soporte del pie prensatela

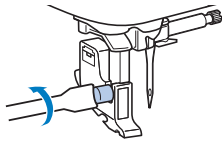

- 1 Toque .**
→ La pantalla cambia, y todas las teclas y botones de operación se bloquean (excepto .
- 2 Extraiga el pie prensatela.**
 - Para obtener más información, consulte la "Sustituir el pie prensatela" en la página 29.
- 3 Utilice el destornillador para aflojar el tornillo del soporte del pie prensatela.**
Gire el tornillo hacia la parte posterior de la máquina (en el sentido contrario a las agujas del reloj).



- El tornillo del soporte del pie prensatela también puede aflojarse o apretarse con el destornillador de disco.

- 4 Toque .** para desbloquear todas las teclas y botones.

■ Colocar el soporte del pie prensatela

- 1 Toque .**
→ La pantalla cambia, y todas las teclas y botones de operación se bloquean (excepto .
- 2 Suba la palanca del pie prensatela.**
- 3 Alinee la muesca del soporte del pie prensatela con el tornillo.**

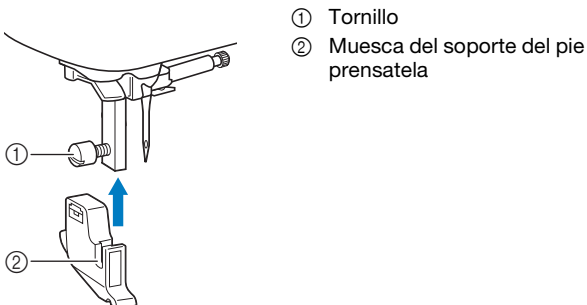

- 4 Mantenga el soporte del pie prensatela en su lugar con la mano derecha y, a continuación, apriete el tornillo con la mano izquierda utilizando el destornillador.**

Gire el tornillo hacia usted (en el sentido de las agujas del reloj).

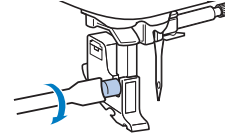

⚠ AVISO

- Apriete firmemente el tornillo del soporte del pie prensatela, ya que de lo contrario el soporte del pie prensatela podría caerse y la aguja podría chocar con él, con lo que la aguja podría romperse y podría causar lesiones.

- 5 Toque .** para desbloquear todas las teclas y botones.

Capítulo 2 ASPECTOS BÁSICOS DE LA COSTURA

2

ASPECTOS BÁSICOS DE LA COSTURA

Coser

⚠ AVISO

- Cuando la máquina esté en marcha, preste especial atención a la posición de la aguja. Además, deberá mantener las manos alejadas de todas las piezas en movimiento, como la aguja y la polea, ya que podría sufrir daños.
- No tire de la tela ni la empuje demasiado fuerte durante la costura, ya que la aguja podría romperse y/o provocar lesiones.
- Nunca utilice agujas dobladas. Las agujas dobladas pueden romperse fácilmente, lo que podría causar lesiones.
- Compruebe que la aguja no choque contra los alfileres de hilvanado, ya que podría romperse y provocar lesiones.

Tipos de puntadas

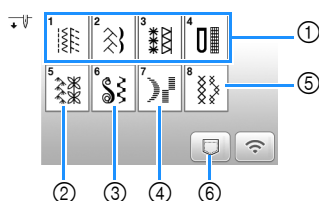

- ① Puntadas de utilidad (página 41)
Puede seleccionar entre distintas puntadas de utilidad, incluyendo puntadas de línea recta, puntadas de sobrehilado, puntadas para ojales y puntadas decorativas básicas.
- ② Puntadas decorativas
- ③ Costuras para satén decorativas
- ④ Costuras para satén
- ⑤ Puntadas de puntada cruzada
- ⑥ Patrones de puntadas almacenados en la memoria de la máquina o en la unidad flash USB (página 59)

Costura básica

💡 Nota

- En primer lugar, realice una costura de prueba utilizando un trozo de la misma tela y el mismo hilo que va a utilizar en su proyecto.

- 1 Prepare la aguja y el hilo adecuados para el tipo de tela. (página 27)
Si fuera necesario, sustituya la aguja. (página 28)
- 2 Enrolle el hilo en una bobina e instálela en la máquina. (página 19)
- 3 Enhebre el hilo superior. (página 23)
- 4 Toque  en el panel de operaciones y seleccione el tipo de puntada.
- 5 Seleccione una puntada.

◀ muestra la pantalla anterior y ▶ muestra la pantalla siguiente.

- Para obtener más información acerca de las funciones de las teclas, consulte “Ver la pantalla LCD” en la página 13.
- Si es necesario, cambie a la anchura o longitud deseadas de la puntada. (página 35)

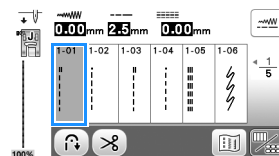

- 6 Compruebe qué pie prensatela se indica en la esquina superior izquierda de la pantalla, y luego colóquelo. Coloque el pie para zig-zag “J” en este procedimiento. (Viene instalado de fábrica en la máquina).

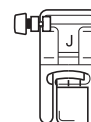

- Para obtener más información acerca de cómo cambiar el pie prensatela, consulte “Sustituir el pie prensatela” en la página 29.

⚠ AVISO

- Utilice siempre el pie prensatela adecuado. Si se utiliza un pie prensatela incorrecto, la aguja puede chocar contra el pie prensatela. La aguja podría romperse y causar lesiones. Consulte la “Tabla de puntadas” en la página 41 para las recomendaciones sobre los pies prensatela.

- 7** Coloque la tela debajo del pie prensatela. Sujete la tela y el hilo con la mano izquierda, y gire la polea en el sentido contrario a las agujas del reloj o pulse  (botón de posición de aguja) para colocar la aguja en la posición de inicio de costura.

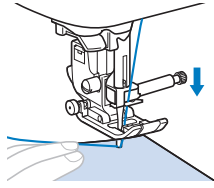

- 8** Baje la palanca del pie prensatela.
- 9** Ajuste la velocidad de cosido con el control de velocidad manual. (cuando se utilizan las puntadas de utilidad)



- 10** Pulse el botón de "inicio/parar" para comenzar a coser. (Si ha conectado el pedal, píselo lentamente).
Guíe la tela ligeramente con la mano.

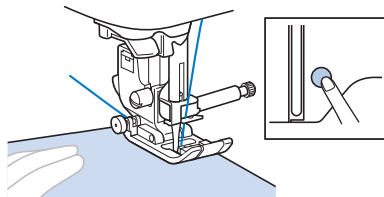

Recuerde

- Cuando el pedal está conectado, no se puede utilizar el botón de "inicio/parar" para comenzar la costura.

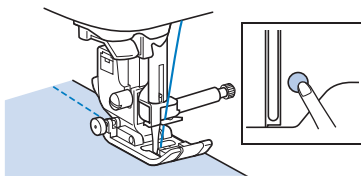

- 11** Pulse de nuevo el botón de "inicio/parar" para dejar de coser. (Si el pedal está conectado, retire el pie del pedal).

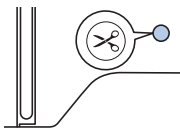

- 12** Pulse  (botón de corte de hilo) para cortar los hilos de la bobina y superior.



IMPORTANTE

- No pulse  (botón de corte de hilo) después de haber cortado los hilos. De lo contrario, el hilo podría enredarse o dañar la máquina.
- No pulse  (botón de corte de hilo) si no hay tela colocada en la máquina. El hilo podría enredarse y posiblemente causar daños.

Nota

- Cuando corte hilos como el de nailon monofilamentado u otros hilos decorativos, utilice el cortador de hilo situado en el lateral izquierdo de la máquina.

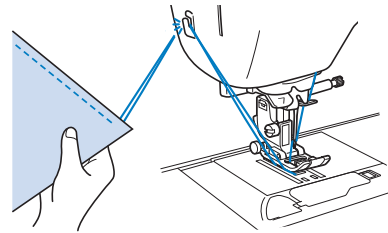

- 13** Cuando la aguja se detenga completamente, levante la palanca del pie prensatela y quite la tela.

- 14** Compruebe el acabado de la costura. Si es necesario, ajuste la tensión del hilo. (página 36)

Utilizar el pedal

También puede utilizar el pedal para iniciar y detener la costura.

Recuerde

- (Solo para los EE.UU.) Pedal: Modelo T
Este pedal puede utilizarse en la máquina con el código de producto 888-P10. El código de producto se menciona en la placa de características de la máquina.
- Cuando el pedal está conectado, no se puede utilizar el botón de "inicio/parar" para comenzar la costura.
- Puede iniciar y detener el devanado de la bobina utilizando el pedal.
- El pedal no puede utilizarse al bordar.

- 1** Desactive la máquina.

- 2** Introduzca la clavija del pedal en la conexión eléctrica para el pedal de la máquina.

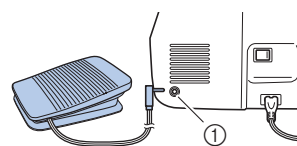

① Conexión eléctrica para el pedal

- 3** Encienda la máquina.

- 4 Pise lentamente el pedal para comenzar a coser.

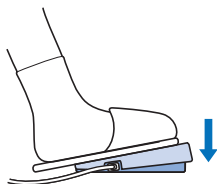

Recuerde

- La velocidad ajustada con el control de velocidad manual es la velocidad máxima de costura del pedal.

- 5 Suelte el pedal para detener la costura.

Combinar patrones de puntadas

Pueden combinarse patrones de puntadas de las siguientes categorías.

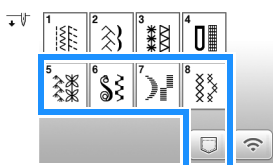

Ejemplo:



- 1 Toque .

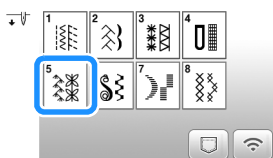

- 2 Seleccione el siguiente patrón de puntada.

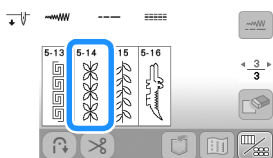

- 3 Toque .

→ Vuelve a aparecer la pantalla de selección de puntada.

- 4 Toque .

- 5 Seleccione el siguiente patrón de puntada.

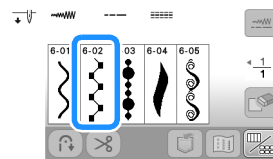

- 6 Si desea coser el patrón de puntada de forma continua, toque para visualizar la pantalla de edición y luego toque .

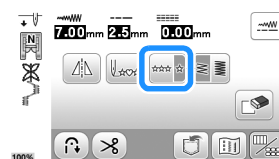

→ El patrón de puntadas pasa a ser continuo.



Coser puntadas en reversa/de remate

Las puntadas en reversa o de refuerzo generalmente son necesarias al principio y al final de la costura. Según la puntada seleccionada, se cosen puntadas en reversa o de remate mientras se mantiene pulsado (↺) (botón de puntada en reversa/remate). Con las puntadas de remate, se cosen de 3 a 5 puntadas en la misma posición. Con las puntadas en reversa, la costura se cose en dirección contraria.

Recuerde

- Si se selecciona cualquiera de las siguientes puntadas, al pulsar (↺) (botón de puntada en reversa/remate) se coserán puntadas en reversa.

N°	1-01	1-03	1-08
Puntada			

Si se selecciona cualquier otra puntada, al pulsar (↺) (botón de puntada en reversa/remate) se coserán puntadas de remate.

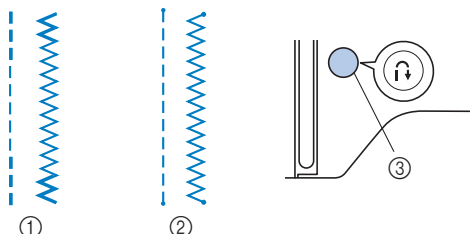

- ① Costura en reversa
- ② Costura de remate
- ③ (↺) (Botón de puntada en reversa/remate)

Puntada en reversa/remate automática

Tras seleccionar un patrón de puntada y antes de comenzar a coser, active la función de puntada en reversa/remate automática; la máquina coserá automáticamente puntadas de remate (o puntadas en reversa, según el patrón de puntada) al principio y al final de la costura.

1 Seleccione una puntada.

- Para obtener más detalles acerca de cómo seleccionar el tipo de puntada, consulte la sección "Costura básica" en la página 31.

2 Toque (↺) para ajustar la función de puntada en reversa/remate automática.

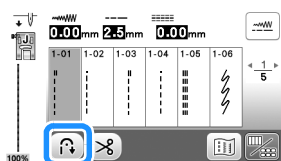

→ La tecla se mostrará como .

3 Coloque la aguja en la posición inicial y pulse el botón de "inicio/parar" para empezar a coser.

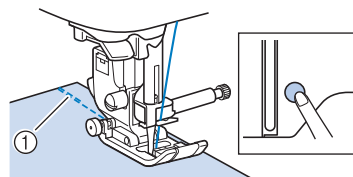

- ① Puntadas en reversa (o puntadas de remate)
→ La máquina coserá automáticamente puntadas en reversa (o puntadas de remate) y después continuará cosiendo.

Recuerde

- Puede hacer una pausa o reanudar la costura pulsando el botón de "inicio/parar" mientras cose.

4 Al final de la puntada, pulse (↺) (botón de puntada en reversa/remate).

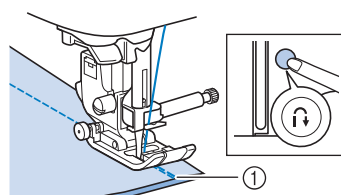

- ① Puntadas en reversa (o puntadas de remate)
→ La máquina coserá puntadas en reversa (o puntadas de remate) y se detendrá.

Corte automático del hilo

Esta máquina puede configurarse para que corte los hilos automáticamente al finalizar la costura. Si se ajusta el corte automático del hilo, también se ajusta la puntada en reversa/remate automática.

Si la máquina se desactiva, el corte automático del hilo se desactivará.

1 Encienda la máquina.

2 Seleccione una puntada.

- Para obtener más detalles acerca de cómo seleccionar el tipo de puntada, consulte la sección "Costura básica" en la página 31.

3 Toque (↗) en la pantalla.



→ Se mostrará , y la máquina estará preparada para el corte automático del hilo y la puntada en reversa/remate automática.

- Para desactivar el corte automático del hilo, toque .

4 Coloque la aguja en la posición inicial y pulse el botón de "inicio/parar" una vez.

→ La puntada empezará después de coser puntadas en reversa (o de remate) de forma automática.

5 Al final de la puntada, pulse (botón de puntada en reversa/remate) una vez.

Si ha seleccionado una puntada que incluya puntadas de remate, como la costura de ojales o tachuelas, esta operación no será necesaria.

→ Después de realizar la puntada en reversa (o la puntada de remate), la máquina se detendrá y los hilos se cortarán.

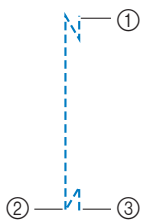

- ① El punto donde se pulsó el botón de "inicio/parar".
- ② El punto donde se pulsó (botón de puntada en reversa/remate).
- ③ Los hilos se cortan en este punto.

Ajustar la anchura de la puntada/longitud de la puntada/"L/R Shift (Movimiento I/D)"

Esta máquina está configurada con los ajustes predeterminados para la anchura de la puntada, la longitud de la puntada y "L/R Shift (Movimiento I/D)" para cada puntada. No obstante, puede cambiar cualquiera de los ajustes tocando en la pantalla de puntadas de utilidad.

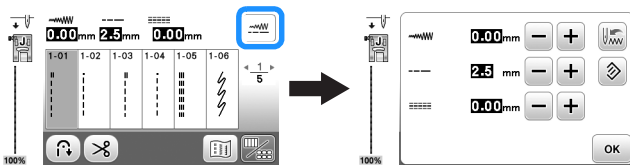

Después de cambiar los ajustes, toque **OK** para volver a la pantalla de puntadas de utilidad.

Si desea guardar los ajustes específicos para una puntada para poder utilizarlos más adelante, toque después de cambiarlos para guardar los nuevos ajustes con la puntada seleccionada.

Recuerde

- Toque para recuperar el valor por defecto del ajuste. Si luego se toca, se guardan en la máquina los ajustes por defecto en vez de los ajustes anteriores.
- Si se selecciona la puntada recta o la puntada elástica triple, al cambiar la anchura de la puntada cambia la posición de la aguja. Al aumentar la anchura, la aguja se desplaza hacia la derecha y al disminuirla se desplaza hacia la izquierda. (página 35)
- o significa que el ajuste no puede cambiarse.

Nota

- Después de ajustar la anchura de la puntada o el "L/R Shift (Movimiento I/D)", gire lentamente la polea hacia usted (hacia la izquierda) y compruebe que la aguja no choca con el pie prensatela.

IMPORTANTE

- Si las puntadas se amontonan, alargue su longitud. Si continúa cosiendo y las puntadas se amontonan, la aguja podría romperse o doblarse.

■ Seleccionar la anchura de la puntada

La anchura de la puntada (anchura de zig-zag) se puede ajustar para que la puntada sea más ancha o más estrecha.

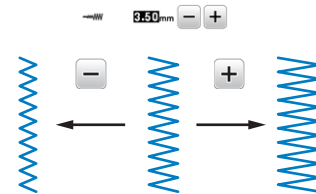

■ Ajustar la longitud de la puntada

Puede ajustar la longitud de la puntada para que sea más gruesa (alargarla) o más fina (acortarla).

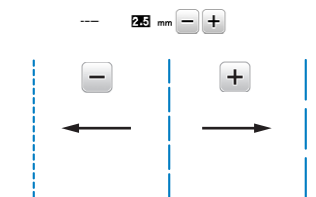

■ Ajustar el "L/R Shift (Movimiento I/D)"

La colocación de la puntada en zig-zag puede ajustarse para mover la puntada a derecha o a izquierda.

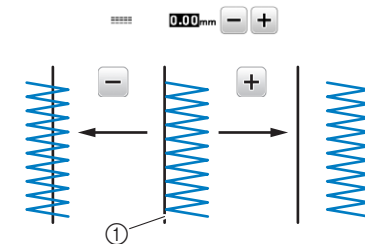

① Colocación del patrón de puntada

Ajustar la tensión del hilo

Es posible que necesite cambiar la tensión del hilo según la tela y el hilo que utilice.

■ Corregir la tensión del hilo

El hilo superior y el hilo de la bobina deberían cruzarse cerca del centro de la tela. Desde el derecho de la tela solo debería verse el hilo superior, y desde el revés solo debería verse el hilo de la bobina.

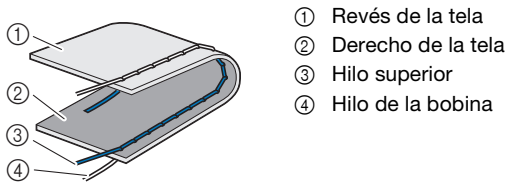

■ El hilo superior está demasiado tenso

Si desde el lado derecho de la tela puede ver el hilo de la bobina, esto significa que el hilo superior está demasiado tenso. Afloje la tensión del hilo.

Nota

- Si el hilo de la bobina no se ha enhebrado correctamente, el hilo superior puede estar demasiado tenso. En tal caso, consulte “Colocar la bobina” en la página 22 y vuelva a enhebrar el hilo de la bobina.

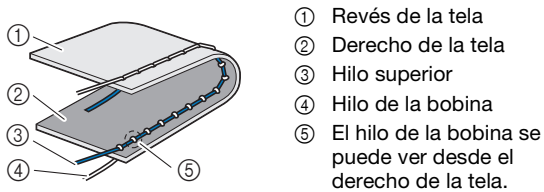

Gire la rueda de tensión del hilo hacia la izquierda para aflojar la tensión del hilo superior.



■ El hilo superior está demasiado flojo

Si desde el revés de la tela puede ver el hilo superior, esto significa que el hilo superior está demasiado flojo. Aumente la tensión del hilo.

Nota

- Si el hilo superior no se ha enhebrado correctamente, puede que el hilo superior esté demasiado flojo. En tal caso, consulte “Enhebrado del hilo superior” en la página 23 y vuelva a enhebrar el hilo superior.

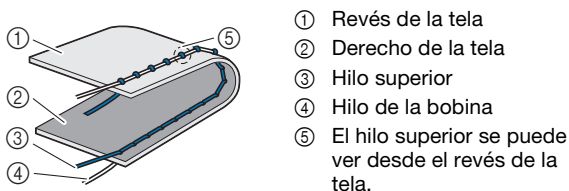

Gire la rueda de tensión del hilo hacia la derecha para aumentar la tensión del hilo superior.



Nota

- Si el hilo superior no está enhebrado correctamente o la bobina no está bien colocada, es posible que no se pueda ajustar la tensión adecuada del hilo. Si no es posible ajustar la tensión adecuada del hilo, vuelva a enhebrar el hilo superior y coloque la bobina correctamente.

Consejos útiles de costura

Consejos de costura

■ Costura de prueba

Antes de comenzar su proyecto de costura, recomendamos coser unas puntadas de prueba utilizando el mismo hilo y un retal de la misma tela que va a utilizar en su proyecto.

Una vez comprobados los resultados de la costura, ajuste la tensión del hilo y también la longitud y anchura de las puntadas, según el número de capas de tela y la puntada que se cose.

💡 Nota

- Otros factores, como el grosor de la tela, el material estabilizador, etc., pueden influir también en la puntada; así que cosa siempre algunas puntadas de prueba antes de comenzar la labor.
- Cuando cosa una puntada decorativa para satén, los patrones de puntadas para satén, las puntadas pueden encogerse o amontonarse; por lo tanto, utilice siempre un material estabilizador.

■ Cambiar la dirección de la costura

1 Cuando la costura llegue a una esquina, pare la máquina de coser.

Deje la aguja en posición baja (dentro de la tela). Si la aguja está en posición elevada, pulse \oplus (botón de posición de aguja) para bajarla.

2 Levante la palanca del pie prensatela y, a continuación, gire la tela.

Gire la tela utilizando la aguja como eje.

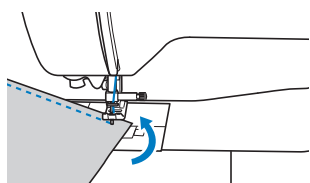

3 Baje la palanca del pie prensatela y continúe cosiendo.

■ Coser curvas

Detenga la costura y, a continuación, cambie ligeramente la dirección para coser alrededor de la curva. Para obtener más detalles acerca de cómo coser con un margen de costura regular, consulte la sección "Coser con un margen de costura regular" en la página 38.

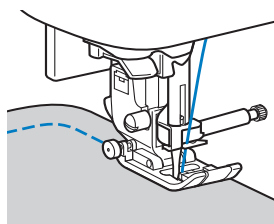

Cuando cosa a lo largo de una curva utilizando una puntada de zig-zag, seleccione una longitud de puntada más corta para que la puntada sea más fina.

■ Costura de piezas cilíndricas

Si se retira la unidad de cama plana para coser en brazo libre será más sencillo coser piezas cilíndricas, como puños y perneras de pantalón.

1 Tire de la unidad de cama plana hacia la izquierda.

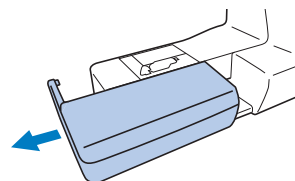

2 Deslice sobre el brazo libre la parte que desee coser y, a continuación, cosa desde la parte superior.

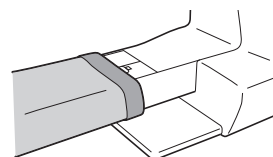

3 Cuando termine con la costura de brazo libre, vuelva a colocar la unidad de cama plana en su posición original.

Coser con un margen de costura regular

Para coser una costura regular, comience a coser con el margen de costura a la derecha del pie prensatela y el borde de la tela alineado con el borde derecho del pie prensatela o con una marca de la placa de la aguja.

■ Cambiar la posición de la aguja

La posición de la aguja utilizada como línea de base es diferente para la puntada recta (posición izquierda de la aguja) y la puntada recta (posición media (central) de la aguja).

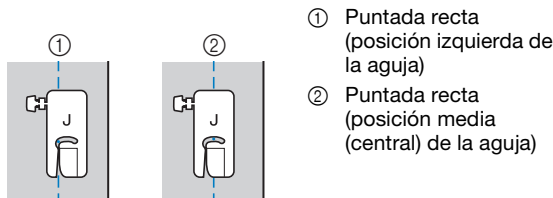

- ① Puntada recta (posición izquierda de la aguja)
- ② Puntada recta (posición media (central) de la aguja)

Cuando la anchura de la puntada recta (posición izquierda de la aguja) tiene el valor estándar (0,0 mm), la distancia desde la posición de la aguja hasta la parte derecha del pie prensatela es de 12 mm (1/2 pulg.). Si se cambia la anchura de la puntada (entre 0 y 7,0 mm (1/4 pulg.)), la posición de la aguja también cambiará. Se puede coser un margen de costura con una anchura fija si se cambia la anchura de la puntada y se cose alineando la parte derecha del pie prensatela con el borde de la tela.

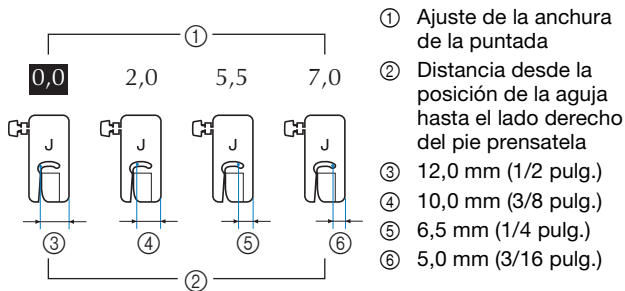

- ① Ajuste de la anchura de la puntada
- ② Distancia desde la posición de la aguja hasta el lado derecho del pie prensatela
- ③ 12,0 mm (1/2 pulg.)
- ④ 10,0 mm (3/8 pulg.)
- ⑤ 6,5 mm (1/4 pulg.)
- ⑥ 5,0 mm (3/16 pulg.)

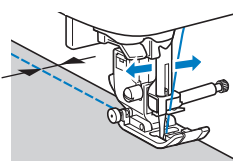

- Para obtener más información, consulte la "Seleccionar la anchura de la puntada" en la página 35.

📖 Recuerde

- Cuando [Control de anchura] en la pantalla de ajustes está ajustado a [ON], la posición de la aguja de una puntada recta se puede cambiar con el control de velocidad manual.

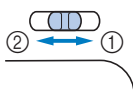
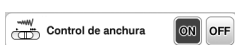

- ① Inclina el patrón de puntada hacia la derecha.
- ② Inclina el patrón de puntada hacia la izquierda.



■ Alinear la tela con una marca en la placa de la aguja

Las marcas de la placa de la aguja indican la distancia desde la posición de la aguja en costuras realizadas con puntadas rectas (posición izquierda de la aguja). Cosa manteniendo el borde de la tela alineado con una de las marcas de la placa de la aguja. La distancia entre las marcas de la escala superior es de 1/8 pulg. (3 mm) y la distancia entre las marcas de la cuadrícula es de 5 mm (3/16 pulg.).

Para puntadas con una posición de la aguja a la izquierda (Anchura de la puntada: 0,0 mm)

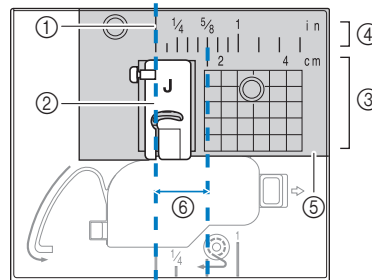

- ① Costura
- ② Pie prensatela
- ③ Centímetros
- ④ Pulgadas
- ⑤ Placa de la aguja
- ⑥ 1,6 cm (5/8 pulg.)

■ Alinear la tela con el pie para zig-zag "J"

La marca del pie para zig-zag "J" puede utilizarse para coser a unos 5 mm (3/16 pulg.) desde el borde de la tela. Cuando utilice esta función, seleccione una puntada recta y una anchura de puntada de 2,0 mm.

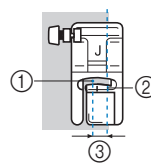

- ① Anchura de puntada de 2,0 mm
- ② Marca
- ③ 5 mm (3/16 pulg.)

Coser distintos tipos de tela

■ Coser telas gruesas

□ Si la tela no cabe debajo del pie prensatela

La palanca del pie prensatela puede levantarse en dos posiciones diferentes. Si la tela no cabe debajo del pie prensatela, por ejemplo al coser telas gruesas para unir las, levante la palanca del pie prensatela hasta su posición más elevada para que la tela pueda colocarse debajo del pie prensatela.

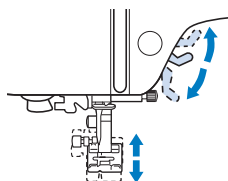

□ Si la tela no avanza

Al coser telas gruesas, como la tela vaquera o los acolchados, es posible que la tela no avance al comienzo de la costura si el pie prensatela no está nivelado, como se muestra a continuación. En tal caso, utilice la patilla de bloqueo del pie prensatela (botón negro situado en la parte izquierda) del pie para zig-zag "J", de forma que el pie prensatela permanezca nivelado durante la costura y la tela avance sin problemas.

Si la desalineación del pie prensatela es demasiado grande, coloque una tela o un papel grueso (del mismo grosor que la tela que vaya a coser) debajo del talón del pie prensatela para poder empezar a coser sin problemas.

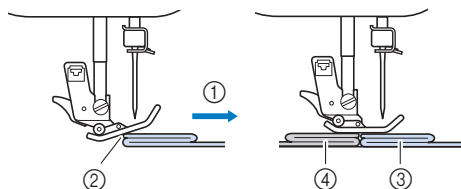

- ① Dirección de la costura
- ② Desalineación
- ③ Tela a coser
- ④ Tela o papel grueso

1 Suba la palanca del pie prensatela.

2 Alinee el principio de la costura y, a continuación, coloque la tela.

3 Con el pie para zig-zag "J" nivelado, mantenga pulsada la patilla de bloqueo del pie prensatela (botón negro situado en la parte izquierda) y baje la palanca del pie prensatela.

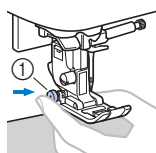

- ① Patilla de bloqueo del pie prensatela (botón negro)

4 Suelte la patilla de bloqueo del pie prensatela (botón negro).

→ El pie prensatela permanecerá nivelado y la tela se deslizará bien.

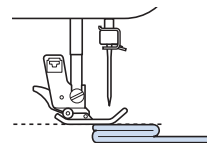

→ Una vez cosida la costura, el pie prensatela volverá a su ángulo original.

⚠ AVISO

- No cosa telas de más de 6 mm (15/64 pulg.) de grosor, ni las empuje con fuerza. En ese caso, la aguja podría romperse y causar lesiones.

■ Coser telas finas

Al coser telas finas como el chifón, puede producirse un encogimiento de las puntadas o la tela podría no avanzar correctamente. Mueva la aguja (utilice siempre una aguja fina) hasta la posición más a la izquierda o más a la derecha para que el tejido no entre en la zona de los dientes de arrastre. En este caso, o si la puntada se encoge, coloque el estabilizador soluble en agua no trenzado debajo de la tela y cósalos entre sí.

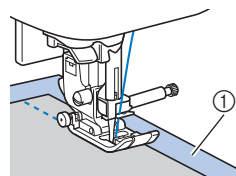

- ① Estabilizador soluble en agua (no trenzado)

■ Coser telas elásticas

En primer lugar, deberá hilvanar juntas las piezas de tela y, a continuación, coser sin estirar la tela. Si las puntadas quedan desalineadas, coloque el estabilizador soluble en agua no trenzado debajo de la tela y cósalos entre sí.

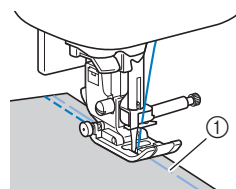

- ① Hilvanado

Para obtener los mejores resultados al coser tejidos de punto utilice puntadas elásticas. Compruebe también que utiliza una aguja para tejidos de punto (Aguja de punta redonda (color dorado)). Las puntadas recomendadas y sus números de puntada se indican a continuación.

Nº	1-05	1-06	1-11	1-12	2-13
Puntada					

■ Coser telas de cuero o vinilo

Si la tela de cuero o vinilo se pega a la unidad de cama plana, cosa con un papel de copia o un papel de calco colocado en la parte superior de la unidad de cama plana para que la tela se mueva sin problemas.

Si el papel no cubre la placa de la aguja, no se coserá a la tela.

Se pueden utilizar pies prensatela opcionales para coser cuero o telas de vinilo.

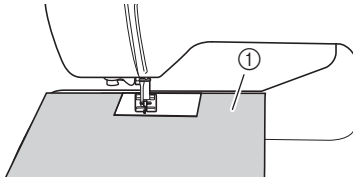

① Papel de copia o papel de calco

■ Coser cintas con cierres de velcro

⚠ AVISO

- Si se cose el cierre de velcro con una aguja fina (65/9-75/11), esta podría romperse y provocar lesiones.

IMPORTANTE

- Utilice solamente las cintas de cierres de velcro no adhesivos diseñados especialmente para costura. Si se adhiere pegamento a la aguja o a la caja de la bobina, podría producirse una avería.

💡 Nota

- Antes de empezar a coser, hilvane juntos la tela y la cinta de cierre de velcro.

Compruebe que la aguja atraviesa el cierre de velcro girando la polea y baje la aguja para introducirla en el cierre de velcro antes de coser. A continuación, cosa el borde de la cinta del cierre de velcro a velocidad lenta.

Si la aguja no atraviesa el cierre de velcro, cámbiela por la aguja para telas más gruesas. Para obtener más información, consulte la "Combinaciones de tela/hilo/aguja" en la página 27.

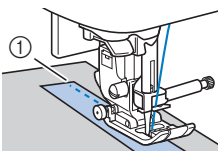

① Borde del cierre de velcro

Capítulo 3 DISTINTOS TIPOS DE PUNTADAS

Tabla de puntadas

■ Puntadas de utilidad

📖 Recuerde

- Si se selecciona cualquiera de las siguientes puntadas, al pulsar (botón de puntada en reversa/remate) se coserán puntadas en reversa.

Nº	1-01	1-03	1-08
Puntada			

Si se selecciona cualquier otra puntada, al pulsar (botón de puntada en reversa/remate) se coserán puntadas de remate.

- en algunas de las ilustraciones muestra la posición de la aguja de la puntada.

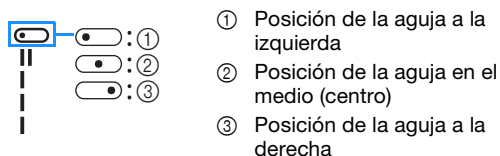

















* La aguja gemela puede utilizarse conectando el pie para zig-zag "J".









Puntada (pie prensatela)	Nº	Nombre de la puntada/ Aplicaciones	Ancho de la puntada (mm (pulg.)) Auto. Manual	Longitud de la puntada (mm (pulg.)) Auto. Manual
	1-01*	Puntada recta (izquierda) Costura general, pinzas, pliegues, etc.	0,0 (0) 0,0 - 7,0 (0 - 1/4)	2,5 (3/32) 0,2 - 5,0 (1/64 - 3/16)
	1-02*	Puntada recta (izquierda) Costura general, pinzas, pliegues, etc.	0,0 (0) 0,0 - 7,0 (0 - 1/4)	2,5 (3/32) 0,2 - 5,0 (1/64 - 3/16)
	1-03*	Puntada recta (medio) Costura general, pinzas, pliegues, etc.	3,5 (1/8) 0,0 - 7,0 (0 - 1/4)	2,5 (3/32) 0,2 - 5,0 (1/64 - 3/16)
	1-04*	Puntada recta (medio) Costura general, pinzas, pliegues, etc.	3,5 (1/8) 0,0 - 7,0 (0 - 1/4)	2,5 (3/32) 0,2 - 5,0 (1/64 - 3/16)
	1-05*	Costura elástica triple Costuras sobrepuestas decorativas y de remate	0,0 (0) 0,0 - 7,0 (0 - 1/4)	2,5 (3/32) 0,4 - 5,0 (1/64 - 3/16)
	1-06*	Puntada quebrada Costuras de remate, aplicaciones decorativas y costura	1,0 (1/16) 0,0 - 7,0 (0 - 1/4)	2,5 (3/32) 0,4 - 5,0 (1/64 - 3/16)

Puntada (pie prensatela)	Nº	Nombre de la puntada/ Aplicaciones	Ancho de la puntada (mm (pulg.)) Auto. Manual	Longitud de la puntada (mm (pulg.)) Auto. Manual
	1-07	Costura de hilvanado Para hilvanar. Si el hilo de hilvanar cae fuera de la tela, tire del hilo de la bobina antes de coser y luego tire del hilo superior y del hilo de la bobina, situados debajo del pie prensatela, hacia la parte trasera de la máquina (página 26). Sujete el hilo superior y el hilo de la bobina cuando empiece a coser, y luego corte los hilos dejando una hebra bastante larga cuando haya terminado la costura. Por último, sujete el hilo superior y el hilo de la bobina al principio de la puntada mientras distribuye la tela.	0,0 (0) 0,0 - 7,0 (0 - 1/4)	-
	1-08*	Puntada de zig-zag Para sobrehilado y remiendos.	3,5 (1/8) 0,0 - 7,0 (0 - 1/4)	1,4 (1/16) 0,0 - 5,0 (0 - 3/16)
	1-09*	Puntada de zig-zag Para sobrehilado y remiendos.	3,5 (1/8) 0,0 - 7,0 (0 - 1/4)	1,4 (1/16) 0,0 - 5,0 (0 - 3/16)
	1-10*	Puntada de zig-zag (derecha) Comience con la posición de la aguja a la derecha y la costura en zig-zag a la izquierda.	3,5 (1/8) 2,5 - 5,0 (3/32 - 3/16)	1,4 (1/16) 0,3 - 5,0 (1/64 - 3/16)
	1-11*	Puntada de zig-zag elástica doble Sobrehilado (telas medianas y elásticas), cintas y gomas	5,0 (3/16) 0,0 - 7,0 (0 - 1/4)	1,0 (1/16) 0,2 - 5,0 (1/64 - 3/16)
	1-12*	Puntada de zig-zag elástica triple Sobrehilado (telas medianas, pesadas y elásticas), cintas y gomas	5,0 (3/16) 0,0 - 7,0 (0 - 1/4)	1,0 (1/16) 0,2 - 5,0 (1/64 - 3/16)
	1-13	Puntada de sobrehilado Refuerzo de telas ligeras y medianas	3,5 (1/8) 2,5 - 5,0 (3/32 - 3/16)	2,0 (1/16) 0,4 - 5,0 (1/64 - 3/16)
	1-14	Puntada de sobrehilado Refuerzo de telas pesadas	5,0 (3/16) 2,5 - 5,0 (3/32 - 3/16)	2,5 (3/32) 0,4 - 5,0 (1/64 - 3/16)
	1-15	Puntada de sobrehilado Refuerzo de telas medianas, pesadas y fáciles de arrugar o con puntadas decorativas.	5,0 (3/16) 3,5 - 5,0 (1/8 - 3/16)	2,5 (3/32) 0,4 - 5,0 (1/64 - 3/16)
	1-16*	Puntada de sobrehilado Costura de remate en tela elástica	5,0 (3/16) 0,0 - 7,0 (0 - 1/4)	2,5 (3/32) 0,4 - 5,0 (1/64 - 3/16)

Puntada (pie prensateja)	N°	Nombre de la puntada/ Aplicaciones	Ancho de la puntada (mm (pulg.))		Longitud de la puntada (mm (pulg.))	
			Auto. Manual	Auto. Manual	Auto. Manual	Auto. Manual
	1-17*	Puntada de sobrehilado Refuerzo de telas elásticas medianas y pesadas y puntadas decorativas	5,0 (3/16) 0,0 - 7,0 (0 - 1/4)	2,5 (3/32) 0,4 - 5,0 (1/64 - 3/16)		
	1-18*	Puntada de sobrehilado Refuerzo de telas elásticas o puntadas decorativas	4,0 (3/16) 0,0 - 7,0 (0 - 1/4)	4,0 (3/16) 0,4 - 5,0 (1/64 - 3/16)		
	1-19	Puntada de sobrehilado Costura de punto elástico	5,0 (3/16) 0,0 - 7,0 (0 - 1/4)	4,0 (3/16) 0,4 - 5,0 (1/64 - 3/16)		
	1-20	Con cuchilla lateral Puntada recta mientras se corta la tela	0,0 (0) 0,0 - 2,5 (0 - 3/32)	2,5 (3/32) 0,2 - 5,0 (1/64 - 3/16)		
	1-21	Con cuchilla lateral Puntada de zig-zag mientras se corta la tela	3,5 (1/8) 3,5 - 5,0 (1/8 - 3/16)	1,4 (1/16) 0,0 - 5,0 (0 - 3/16)		
	1-22	Con cuchilla lateral Puntada de sobrehilado mientras se corta la tela	3,5 (1/8) 3,5 - 5,0 (1/8 - 3/16)	2,0 (1/16) 0,4 - 5,0 (1/64 - 3/16)		
	1-23	Con cuchilla lateral Puntada de sobrehilado mientras se corta la tela	5,0 (3/16) 3,5 - 5,0 (1/8 - 3/16)	2,5 (3/32) 0,4 - 5,0 (1/64 - 3/16)		
	1-24	Con cuchilla lateral Puntada de sobrehilado mientras se corta la tela	5,0 (3/16) 3,5 - 5,0 (1/8 - 3/16)	2,5 (3/32) 0,4 - 5,0 (1/64 - 3/16)		
	1-25	Puntada para remendar (derecha) Margen de costura a la derecha de 6,5 mm (aprox. 1/4 pulg.) para retales/patchwork	5,5 (7/32) 0,0 - 7,0 (0 - 1/4)	2,0 (1/16) 0,2 - 5,0 (1/64 - 3/16)		
	1-26	Puntada para remendar (medio) Retales/patchwork	-	2,0 (1/16) 0,2 - 5,0 (1/64 - 3/16)		
	1-27	Puntada de acolchado a mano Una puntada de acolchado que parece como hecha a mano cuando se utiliza hilo de nailon transparente para el hilo superior y un color de hilo que coincide con el acolchado para el hilo de la bobina. Cosa con el hilo tenso, de forma que el hilo de la bobina pueda verse desde el derecho de la tela. Utilice una aguja de un calibre que oscile entre 90/14 y 100/16.	0,0 (0) 0,0 - 7,0 (0 - 1/4)	2,5 (3/32) 0,4 - 5,0 (1/64 - 3/16)		
	1-28	Puntada de acolchado zig-zag para aplique Puntada de zig-zag para acolchado y costuras en retales de acolchado para apliques	3,5 (1/8) 0,0 - 7,0 (0 - 1/4)	1,4 (1/16) 0,0 - 5,0 (0 - 3/16)		
	1-29	Puntada de acolchado para aplique Costura de acolchado para juntas o costuras invisibles de aplique	1,5 (1/16) 0,0 - 3,5 (0 - 1/8)	1,8 (1/16) 0,4 - 5,0 (1/64 - 3/16)		
	1-30	Puntada de acolchado punteado Acolchado de fondo	7,0 (1/4) 0,0 - 7,0 (0 - 1/4)	1,6 (1/16) 0,4 - 5,0 (1/64 - 3/16)		

Puntada (pie prensateja)	N°	Nombre de la puntada/ Aplicaciones	Ancho de la puntada (mm (pulg.))		Longitud de la puntada (mm (pulg.))	
			Auto. Manual	Auto. Manual	Auto. Manual	Auto. Manual
	2-01	Costura invisible para dobladillo Dobladillo de telas trenzadas * El ajuste de la anchura de la puntada no se indica ni en milímetros ni en pulgadas.	00 3← - →3	2,0 (1/16) 0,4 - 5,0 (1/64 - 3/16)		
	2-02	Puntada elástica para dobladillo Dobladillo de telas elásticas * El ajuste de la anchura de la puntada no se indica ni en milímetros ni en pulgadas.	00 3← - →3	2,0 (1/16) 0,4 - 5,0 (1/64 - 3/16)		
	2-03*	Costura para sábanas Costuras decorativas para sábanas y aplique	3,5 (1/8) 0,0 - 7,0 (0 - 1/4)	2,5 (3/32) 0,4 - 5,0 (1/64 - 3/16)		
	2-04*	Costura para sábanas Costuras decorativas para sábanas y aplique	2,5 (3/32) 0,0 - 7,0 (0 - 1/4)	2,5 (3/32) 0,4 - 5,0 (1/64 - 3/16)		
	2-05*	Puntada de borde invisible Acabado de borde invisible en telas	4,0 (3/16) 0,0 - 7,0 (0 - 1/4)	2,5 (3/32) 0,2 - 5,0 (1/64 - 3/16)		
	2-06*	Puntada de festón para satén Decoración de cuellos de camisa y bordes de pañuelos	5,0 (3/16) 0,0 - 7,0 (0 - 1/4)	0,5 (1/32) 0,1 - 5,0 (1/64 - 3/16)		
	2-07*	Puntada de unión de patchwork Puntadas patchwork y puntadas decorativas	4,0 (3/16) 0,0 - 7,0 (0 - 1/4)	1,2 (1/16) 0,2 - 5,0 (1/64 - 3/16)		
	2-08*	Costura overlock doble patchwork Puntadas patchwork y puntadas decorativas	5,0 (3/16) 0,0 - 7,0 (0 - 1/4)	2,5 (3/32) 0,4 - 5,0 (1/64 - 3/16)		
	2-09*	Costura de punto de Bolonia Puntadas decorativas, unión de cordeles y punto de Bolonia	5,0 (3/16) 0,0 - 7,0 (0 - 1/4)	1,2 (1/16) 0,2 - 5,0 (1/64 - 3/16)		
	2-10*	Puntada de smoking Puntadas de smoking y decorativas	5,0 (3/16) 0,0 - 7,0 (0 - 1/4)	1,6 (1/16) 0,4 - 5,0 (1/64 - 3/16)		
	2-11*	Puntada de plumas Vainicas y puntadas decorativas	5,0 (3/16) 0,0 - 7,0 (0 - 1/4)	2,5 (3/32) 0,4 - 5,0 (1/64 - 3/16)		
	2-12*	Puntada cruzada de vainicas Vainicas, puntadas de puente y decorativas	5,0 (3/16) 0,0 - 7,0 (0 - 1/4)	2,5 (3/32) 0,4 - 5,0 (1/64 - 3/16)		
	2-13*	Puntada de costura de cintas Costura de cintas en telas elásticas	4,0 (3/16) 0,0 - 7,0 (0 - 1/4)	1,0 (1/16) 0,2 - 5,0 (1/64 - 3/16)		
	2-14	Puntada de escalera Puntada decorativa	4,0 (3/16) 0,0 - 7,0 (0 - 1/4)	3,0 (1/8) 0,4 - 5,0 (1/64 - 3/16)		
	2-15*	Puntada rick-rack Costuras sobrepuestas decorativas	4,0 (3/16) 0,0 - 7,0 (0 - 1/4)	2,5 (3/32) 0,4 - 5,0 (1/64 - 3/16)		
	2-16*	Puntada decorativa Puntada decorativa	5,5 (7/32) 0,0 - 7,0 (0 - 1/4)	1,6 (1/16) 0,4 - 5,0 (1/64 - 3/16)		
	2-17*	Puntada serpentina Puntadas decorativas y costura de gomas	5,0 (3/16) 0,0 - 7,0 (0 - 1/4)	1,0 (1/16) 0,2 - 5,0 (1/64 - 3/16)		

Puntada (pie prensatela)	Nº	Nombre de la puntada/ Aplicaciones	Ancho de la puntada (mm (pulg.)) Auto. Manual	Longitud de la puntada (mm (pulg.)) Auto. Manual
	3-01*	Puntada de dobladillo zig-zag Dobladillos decorativos y costuras sobrepuestas	6,0 (15/64) 0,0 - 7,0 (0 - 1/4)	3,0 (1/8) 0,4 - 5,0 (1/64 - 3/16)
	3-02	Puntada de dobladillo Dobladillos decorativos y costura de unión de lazos	3,5 (1/8) 0,0 - 7,0 (0 - 1/4)	2,5 (3/32) 0,4 - 5,0 (1/64 - 3/16)
	3-03	Puntada de dobladillo Dobladillos decorativos	3,0 (1/8) 0,0 - 7,0 (0 - 1/4)	3,5 (1/8) 0,4 - 5,0 (1/64 - 3/16)
	3-04	Puntada de dobladillo Dobladillos decorativos, puntada Daisy	6,0 (15/64) 0,0 - 7,0 (0 - 1/4)	3,0 (1/8) 0,4 - 5,0 (1/64 - 3/16)
	3-05	Puntada de dobladillo Broches y adornos, dobladillos decorativos	5,0 (3/16) 0,0 - 7,0 (0 - 1/4)	3,5 (1/8) 0,4 - 5,0 (1/64 - 3/16)
	3-06*	Puntada de dobladillo Broches y adornos, dobladillos decorativos	5,0 (3/16) 0,0 - 7,0 (0 - 1/4)	4,0 (3/16) 0,4 - 5,0 (1/64 - 3/16)
	3-07*	Puntada de dobladillo Broches y adornos, dobladillos decorativos	6,0 (15/64) 0,0 - 7,0 (0 - 1/4)	1,6 (1/16) 0,4 - 5,0 (1/64 - 3/16)
	3-08	Puntada de dobladillo Broches y adornos, dobladillos decorativos	6,0 (15/64) 0,0 - 7,0 (0 - 1/4)	3,0 (1/8) 0,4 - 5,0 (1/64 - 3/16)
	3-09	Puntada de dobladillo Broches y adornos, dobladillos decorativos	4,0 (3/16) 0,0 - 7,0 (0 - 1/4)	2,5 (3/32) 0,4 - 5,0 (1/64 - 3/16)
	3-10*	Puntada de dobladillo Broches y adornos, dobladillos decorativos	5,0 (3/16) 0,0 - 7,0 (0 - 1/4)	2,0 (1/16) 0,4 - 5,0 (1/64 - 3/16)
	4-01	Puntada de ojal estrecho redondeado Ojales en telas ligeras y medianas	5,0 (3/16) 3,0 - 6,0 (1/8 - 15/64)	0,4 (1/64) 0,2 - 1,0 (1/64 - 1/16)
	4-02	Puntada de ojal alargado con punta redondeada Ojales entallados reforzados	5,0 (3/16) 3,0 - 6,0 (1/8 - 15/64)	0,4 (1/64) 0,2 - 1,0 (1/64 - 1/16)
	4-03	Puntada de ojal con punta redondeada Ojales con barra de remate vertical en telas pesadas	5,0 (3/16) 3,0 - 6,0 (1/8 - 15/64)	0,4 (1/64) 0,2 - 1,0 (1/64 - 1/16)
	4-04	Puntada de ojal estrecho de punta cuadrada Ojales para telas ligeras a medianas	5,0 (3/16) 3,0 - 6,0 (1/8 - 15/64)	0,4 (1/64) 0,2 - 1,0 (1/64 - 1/16)
	4-05	Puntada de ojal elástico Ojales para telas elásticas o trenzadas	6,0 (15/64) 3,0 - 6,0 (1/8 - 15/64)	1,0 (1/16) 0,5 - 2,0 (1/32 - 1/16)
	4-06	Puntada de ojal para adornos Ojales para broches y adornos y telas elásticas	6,0 (15/64) 3,0 - 6,0 (1/8 - 15/64)	1,5 (1/16) 1,0 - 3,0 (1/16 - 1/8)
	4-07	Puntada de ojal básico El primer paso para realizar ojales básicos	5,0 (3/16) 0,0 - 6,0 (0 - 15/64)	2,0 (1/16) 0,2 - 4,0 (1/64 - 3/16)

Puntada (pie prensatela)	Nº	Nombre de la puntada/ Aplicaciones	Ancho de la puntada (mm (pulg.)) Auto. Manual	Longitud de la puntada (mm (pulg.)) Auto. Manual
	4-08	Puntada de ojal de cerradura Ojales en telas pesadas o gruesas para botones planos más grandes	7,0 (1/4) 3,0 - 7,0 (1/8 - 1/4)	0,5 (1/32) 0,3 - 1,0 (1/64 - 1/16)
	4-09	Puntada de ojal de cerradura alargado Ojales en telas medianas a pesadas para botones planos más grandes	7,0 (1/4) 3,0 - 7,0 (1/8 - 1/4)	0,5 (1/32) 0,3 - 1,0 (1/64 - 1/16)
	4-10	Puntada de ojal de cerradura Ojales con barra de remate vertical para reforzar telas pesadas o gruesas	7,0 (1/4) 3,0 - 7,0 (1/8 - 1/4)	0,5 (1/32) 0,3 - 1,0 (1/64 - 1/16)
	4-11	Puntada de zurcidos Zurcido de telas medianas	7,0 (1/4) 2,5 - 7,0 (3/32 - 1/4)	2,0 (1/16) 0,4 - 2,5 (1/64 - 3/32)
	4-12	Puntada de zurcidos Zurcido de telas pesadas	7,0 (1/4) 2,5 - 7,0 (3/32 - 1/4)	2,0 (1/16) 0,4 - 2,5 (1/64 - 3/32)
	4-13	Puntada para barras de remate Refuerzo de bolsillos, etc.	2,0 (1/16) 1,0 - 3,0 (1/16 - 1/8)	0,4 (1/64) 0,3 - 1,0 (1/64 - 1/16)
	4-14	Puntada de costura de botones Costura de botones	3,5 (1/8) 2,5 - 4,5 (3/32 - 3/16)	-
	4-15	Puntada de calado Para realizar calado, orificios en cinturones, etc.	7,0 (1/4) 7,0 6,0 5,0 (1/4 15/64 3/16)	7,0 (1/4) 7,0 6,0 5,0 (1/4 15/64 3/16)

3

DISTINTOS TIPOS DE PUNTADAS

■ Puntadas decorativas

Utilice el pie para monogramas "N".
La aguja gemela solo puede utilizarse con la puntada para satén [N]. Además, coloque siempre el pie para zig-zag "J" cuando utilice la aguja gemela.

Puntadas decorativas						
5-01	5-02	5-03	5-04	5-05	5-06	5-07
5-08	5-09	5-10	5-11	5-12	5-13	5-14
5-15	5-16					
Costuras para satén decorativas						
6-01	6-02	6-03	6-04	6-05		
Costuras para satén						
7-01	7-02	7-03	7-04	7-05		
Puntadas de puntada cruzada						
8-01	8-02	8-03	8-04	8-05		

Puntadas de utilidad

⚠ AVISO

- Antes de sustituir el pie prensatela, toque siempre [↕] (tecla de cambio del pie prensatela/aguja) en el panel de operaciones para bloquear todas las teclas y botones; en caso contrario, pueden producirse lesiones si se pulsa el botón de "inicio/parar" o cualquier otro botón y la máquina se pone en funcionamiento. Para obtener más información acerca de cómo cambiar el pie prensatela, consulte "Sustituir el pie prensatela" en la página 29.

Puntadas de sobrehilado

Cosa puntadas de sobrehilado en los bordes de los tejidos cortados para evitar que se deshilachen.

■ Utilizar el pie para sobrehilado "G"

- 1 Coloque el pie para sobrehilado "G".



- 2 Seleccione una puntada.

Nº	1-13	1-14	1-15
Puntada			

- Para obtener más información, consulte la "Tabla de puntadas" en la página 41.

⚠ AVISO

- Cuando utilice el pie para sobrehilado "G", seleccione siempre una puntada que pueda utilizarse con el pie para sobrehilado "G". Si cose con la puntada incorrecta, la aguja podría chocar contra el pie prensatela. La aguja podría romperse y causar lesiones.

- 3 Coloque la tela con el borde contra la guía del pie prensatela y, a continuación, baje la palanca del pie prensatela.

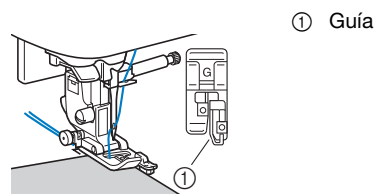

- 4 Gire la polea hacia usted (en el sentido contrario a las agujas del reloj). Compruebe que la aguja no tropieza con el pie prensatela.

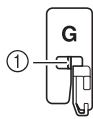

- ① La aguja no debe tropezar con el pasador central

- 5 Cosa colocando el borde de la tela contra la guía del pie prensatela.

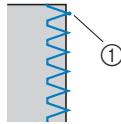

- ① Punto de entrada de la aguja

IMPORTANTE

- Tire siempre de la tela hacia atrás cuando termine de coser. Si tira de la tela hacia un lado o hacia delante, podría dañar el pasador central del pie prensatela.
- Si el hilo se enreda en el pie prensatela, quite el hilo enredado y levante la palanca del pie prensatela para quitar el pie prensatela. El pie prensatela puede sufrir daños si lo levanta con hilo enredado.

- 6 Pulse el botón de "inicio/parar" para dejar de coser cuando haya terminado, y levante el pie prensatela y la aguja para retirar la tela situada debajo del pie prensatela tirando de ella hacia la parte posterior de la máquina.

■ Utilizar el pie para zig-zag "J"

- 1 Coloque el pie para zig-zag "J".

- 2 Seleccione una puntada.

N°	1-08	1-10	1-11	1-12
Puntada				
N°	1-16	1-17	1-18	1-19
Puntada				

- Para obtener más información, consulte la "Tabla de puntadas" en la página 41.

- 3 Cosa a lo largo del borde de la tela, haciendo que la aguja salga fuera del borde, por la derecha.

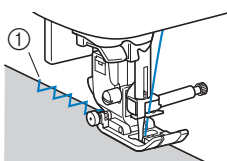

- ① Punto de entrada de la aguja

Puntadas invisibles para dobladillo

Asegure el borde inferior de faldas y pantalones con un dobladillo invisible.

Recuerde

- Cuando las piezas cilíndricas son demasiado pequeñas para introducirlas en el brazo o son demasiado cortas, la tela no avanzará y los resultados podrían no ser los deseados.

- 1 Dele la vuelta a la falda o los pantalones.

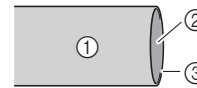

- ① Revés de la tela
② Derecho de la tela
③ Borde inferior de la tela

- 2 Doble el borde inferior de la tela a la longitud deseada para el dobladillo y luego presiónela.

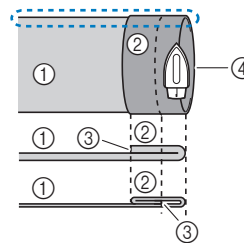

- ① Revés de la tela
② Derecho de la tela
③ Borde inferior de la tela
④ Longitud deseada para el dobladillo

<Tela gruesa>

<Tela normal>

<Perspectiva desde el lateral>

- 3 Con una tiza de sastre, haga una marca sobre la tela de unos 5 mm (3/16 pulg.) desde el borde de la tela y luego hilvane.

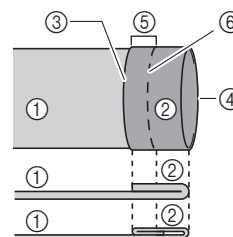

- ① Revés de la tela
② Derecho de la tela
③ Borde inferior de la tela
④ Longitud deseada para el dobladillo
⑤ 5 mm (3/16 pulg.)
⑥ Hilvanado

<Tela gruesa>

<Tela normal>

<Perspectiva desde el lateral>

- 4 Doble la tela por la línea de hilvanado.

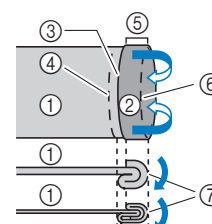

- ① Revés de la tela
② Derecho de la tela
③ Borde inferior de la tela
④ Longitud deseada para el dobladillo
⑤ 5 mm (3/16 pulg.)
⑥ Hilvanado
⑦ Punto de hilvanado

<Tela gruesa>

<Tela normal>

<Perspectiva desde el lateral>

5 Desdoble el borde de la tela y colóquela con el revés hacia arriba.

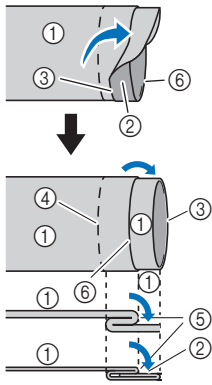

- ① Revés de la tela
- ② Derecho de la tela
- ③ Borde de la tela
- ④ Borde del dobladillo deseado
- ⑤ Punto de hilvanado
- ⑥ Hilvanado

<Tela gruesa>

<Tela normal>

<Perspectiva desde el lateral>

6 Prensatela de puntada invisible "R".



7 Seleccione una puntada.

Nº	2-01	2-02
Puntada		

- Para obtener más información, consulte la "Tabla de puntadas" en la página 41.

8 Extraiga la unidad de cama plana para utilizar el brazo libre.

9 Introduzca la prenda que desea coser en el brazo libre, asegúrese de que la tela avanza correctamente y, a continuación, comience a coser.

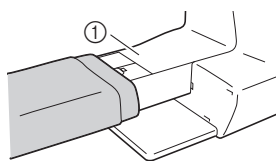

① Brazo libre

10 Coloque la tela con el borde del dobladillo doblado contra la guía del pie prensatela y, a continuación, baje la palanca del pie prensatela.

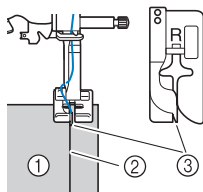

- ① Revés de la tela
- ② Pliegue del dobladillo
- ③ Guía

11 Ajuste la anchura de la puntada hasta que la aguja llegue ligeramente hasta el pliegue del dobladillo. (página 35)

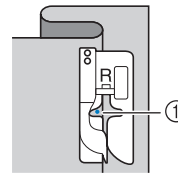

① Punto de entrada de la aguja

Cuando cambie el punto de entrada de la aguja, suba la aguja y luego cambie la anchura de la puntada.

- * Para realizar ajustes precisos en el punto de entrada de la aguja, defina el ajuste de la anchura de la puntada. (El ajuste de la anchura de la puntada no se indica ni en milímetros ni en pulgadas).

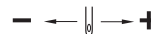

- ① Tela gruesa
- ② Tela normal

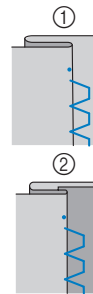

Recuerde

- No es posible coser puntadas invisibles para dobladillo si el punto de entrada de la aguja a la izquierda no alcanza el dobléz. Si la aguja alcanza demasiada tela de la parte doblada, no se podrá desdoblar la tela y la costura visible en el derecho de la tela será demasiado larga, dejando un acabado poco bonito.

12 Cosa colocando el pliegue del dobladillo contra la guía del pie prensatela.

13 Pulse el botón de "inicio/parar" para dejar de coser cuando haya terminado, y levante el pie prensatela y la aguja para retirar la tela situada debajo del pie prensatela tirando de ella hacia la parte posterior de la máquina.

IMPORTANTE

- Tire siempre de la tela hacia la parte posterior de la máquina después de coser. Si tira de la tela hacia un lado o hacia delante, podría dañar el pie prensatela.

14 Quite la puntada de hilvanado y gire la tela de forma que el derecho quede hacia fuera.

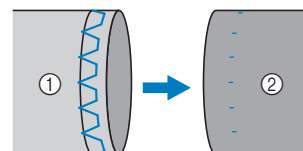

- ① Revés de la tela
- ② Derecho de la tela

Costura de ojales

La longitud máxima del ojal es de unos 28 mm (1-1/8 pulg.) (diámetro + grosor del botón).

Los ojales se cosen desde la parte delantera del pie prensatela hacia la trasera, como se muestra a continuación.

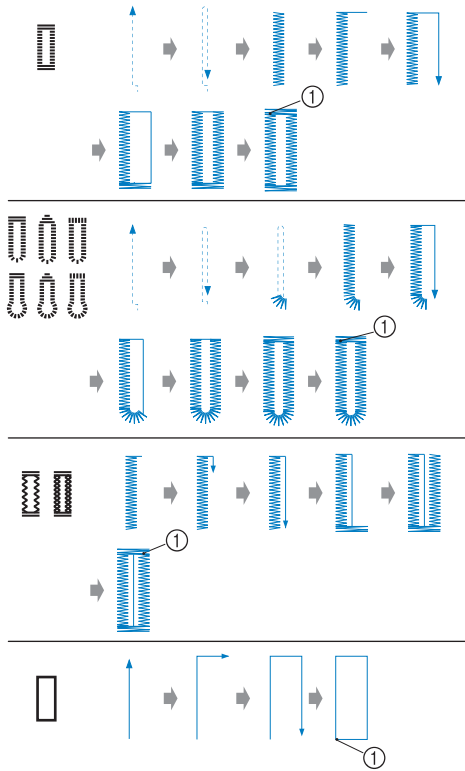

① Costura de remate

A continuación se enumeran los nombres de las piezas del pie para ojales "A", utilizado para crear ojales.

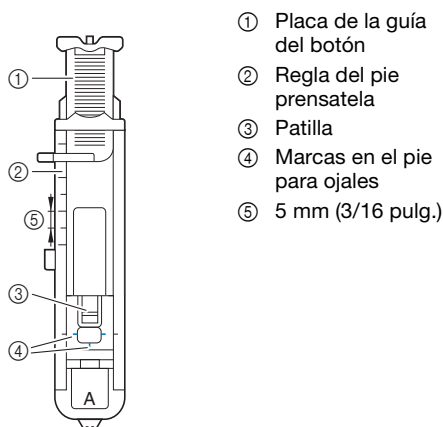

- ① Placa de la guía del botón
- ② Regla del pie prensatela
- ③ Patilla
- ④ Marcas en el pie para ojales
- ⑤ 5 mm (3/16 pulg.)

Nota

- Antes de coser un ojal, compruebe la longitud y la anchura de la puntada cosiendo un ojal de prueba en un retal de la misma tela que vaya a utilizar en su proyecto.

1 Con un trozo de tiza, marque sobre la tela la posición y la longitud del ojal.

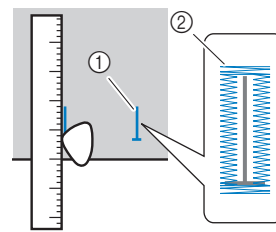

- ① Marcas sobre la tela
- ② Costura de ojales

2 Saque la placa de la guía del botón del pie para ojales "A" e introduzca el botón que se va a utilizar en el ojal.

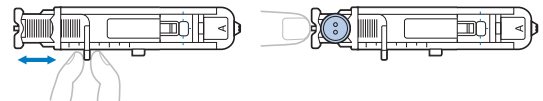

■ Si el botón no encaja en la placa de la guía del botón

Suma el diámetro y el grosor del botón, y ajuste la placa de la guía del botón con el valor resultante. (La distancia entre las marcas de la escala del pie prensatela es de 5 mm (3/16 pulg.).)

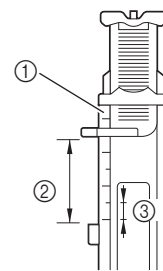

- ① Regla del pie prensatela
- ② Longitud del ojal (diámetro + grosor del botón)
- ③ 5 mm (3/16 pulg.)

Ejemplo: Para un botón con un diámetro de 15 mm (9/16 pulg.) y un grosor de 10 mm (3/8 pulg.), la placa de la guía del botón deberá ajustarse a 25 mm (1 pulg.) en la escala.

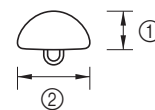

- ① 10 mm (3/8 pulg.)
- ② 15 mm (9/16 pulg.)

→ El tamaño del ojal ha sido ajustado.

3 Coloque el pie para ojales "A".

Pase el hilo superior por debajo del pie prensatela, a través del orificio del pie prensatela, antes de colocar el pie para ojales "A".

4 Seleccione una puntada.

Nº	4-01	4-02	4-03	4-04	4-05
Puntada					
Nº	4-06	4-07	4-08	4-09	4-10
Puntada					

- Para obtener más información, consulte la "Tabla de puntadas" en la página 41.

5 Coloque la tela haciendo que la parte frontal de la marca del ojal coincida con las marcas rojas en los lados del pie para ojales y baje la palanca del pie prensatela.

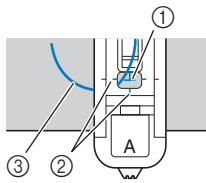

- ① Marca sobre la tela (frontal)
- ② Marcas rojas en el pie para ojales
- ③ Hilo superior

• Al bajar el pie prensatela, no presione sobre su parte delantera.

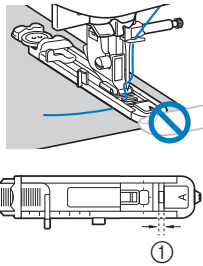

- ① No reduzca el espacio.

6 Baje al máximo la palanca para ojales.

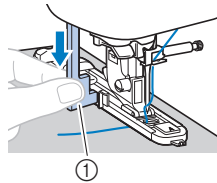

- ① Palanca para ojales

La palanca para ojales quedará detrás del soporte en el pie para ojales.

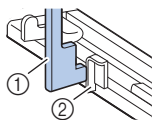

- ① Palanca para ojales
- ② Soporte

7 Sujete suavemente el extremo del hilo superior con la mano izquierda y comience a coser.

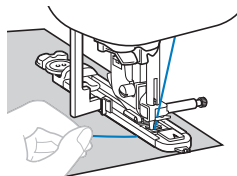

→ Cuando termine de coser, la máquina coserá automáticamente puntadas de remate y se detendrá.

8 Pulse una vez  (botón de corte de hilo). Levante el pie prensatela y luego retire la tela.

Nota

- Cuando utilice las tijeras o el cortador de hilo situado en el lateral izquierdo de la máquina para cortar los hilos, pulse  (botón de posición de aguja) para subir la aguja, suba el pie prensatela y luego tire de la tela antes de cortar los hilos.

9 Levante la palanca para ojales colocándola en su posición original.

10 Cuando haya terminado de coser el ojal, inserte un alfiler atravesando la parte interior de una de las barras de remate al final de la costura del ojal para evitar que se corte la costura.

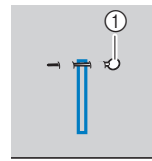

- ① Patilla

11 Utilice el abreojales para cortar en dirección al alfiler y abrir el ojal.

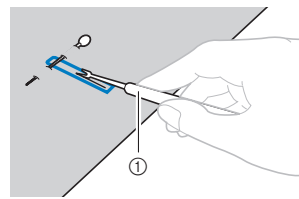

- ① Abreojales

Para ojales de cerradura, utilice el lápiz calador para realizar un orificio en el extremo redondo del ojal y, a continuación, use el abreojales para abrir el ojal.

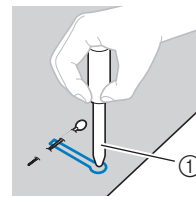

- ① Lápiz calador

- Cuando utilice el lápiz calador, coloque debajo de la tela un papel grueso o cualquier otra hoja protectora antes de realizar el orificio.

AVISO

- Al usar el abreojales para abrir el ojal, no ponga las manos en la dirección del corte, pues el abreojales podría resbalar y provocar lesiones.

■ Coser ojales en telas elásticas

Utilice hilo galón para coser ojales en telas elásticas.

- 1 Enganche el hilo galón en la parte del pie para ojales "A" que se indica en la ilustración.

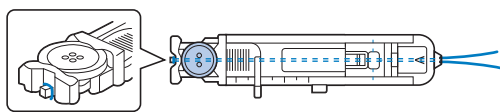

- 2 Entrará en las ranuras, luego átelo con un nudo flojo.

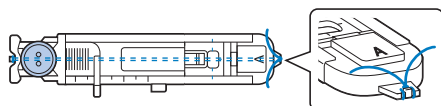

- 3 Coloque el pie para ojales "A".

- 4 Seleccione una puntada.

N°	4-05	4-06
Puntada		

- Para obtener más información, consulte la "Tabla de puntadas" en la página 41.

- 5 Ajuste la anchura de la puntada al grosor del hilo galón.

- 6 Baje la palanca del pie prensatela y la palanca para ojales, y empiece a coser.

- 7 Cuando haya terminado la costura, tire suavemente del hilo galón para que no queden hilos sueltos.

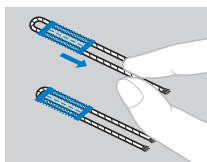

- 8 Utilice una aguja de coser a mano para sacar el hilo galón por el revés de la tela y haga un nudo.

Costura de botones

Los botones pueden coserse con la máquina. Se pueden colocar botones con dos o cuatro orificios.

- 1 Calcule la distancia entre los orificios del botón que va a colocar.



- 2 Suba la palanca del pie prensatela y mueva el selector de posición de dientes de arrastre, situado en la base posterior de la máquina, hacia (hacia la izquierda según se mira desde la parte posterior de la máquina).

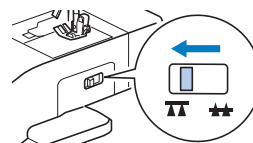

- 3 Coloque el pie especial para botones "M".

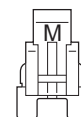

- 4 Seleccione la puntada.

N°	4-14
Puntada	

- Para obtener más información, consulte la "Tabla de puntadas" en la página 41.
- Puesto que el extremo del hilo se va a anudar más adelante, no ajuste la máquina para el corte automático del hilo.

- 5 Ajuste la anchura de la puntada de manera que coincida con la distancia entre los orificios del botón.

- 6 Coloque el botón en la posición donde se coserá y baje la palanca del pie prensatela.

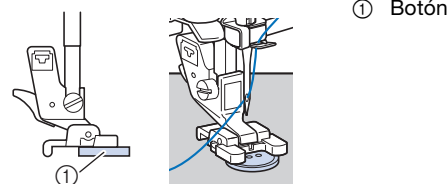

- Cuando cosa botones con cuatro orificios, cosa primero los dos orificios que estén más cerca de usted. A continuación, deslice el botón de manera que la aguja penetre en los dos agujeros cercanos a la parte trasera de la máquina y cósalos del mismo modo.

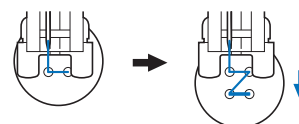

- 7 Gire la polea hacia usted (en el sentido contrario a las agujas del reloj) para comprobar que la aguja penetra correctamente en los dos orificios del botón.

Si parece que la aguja choca con el botón, calcule de nuevo la distancia entre los orificios del botón. Ajuste la anchura de la puntada a la distancia entre los orificios del botón.

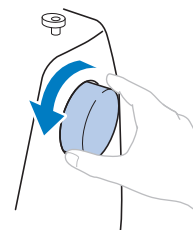

IMPORTANTE

- Al coser, compruebe que la aguja no entre en contacto con el botón.

8 Ajuste el control de velocidad manual hacia la izquierda (para que la velocidad sea lenta) y empiece a coser.

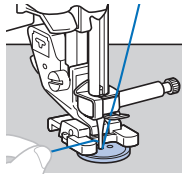

→ La máquina se detiene automáticamente después de coser las puntadas de remate.

- No pulse (botón de corte de hilo).

9 Con unas tijeras corte el hilo superior y el hilo de la bobina al comienzo de la costura.

Saque el hilo superior al terminar la costura por el revés de la tela y anúdelo al hilo de la bobina.

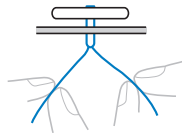

10 Cuando haya terminado de colocar el botón, mueva el selector de posición de dientes de arrastre hacia (hacia la derecha según se mira desde la parte posterior de la máquina) y gire la polea para subir los dientes de arrastre.

Costura de cremalleras

■ Insertar una cremallera centrada

Se cosen las puntadas sobre ambos trozos de tela revés contra revés.

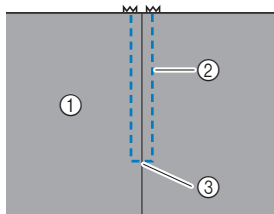

- ① Derecho de la tela
- ② Puntadas
- ③ Fin de la abertura de la cremallera

1 Coloque el pie para zig-zag "J".

2 Cosa puntadas rectas hasta la abertura de la cremallera.

Una vez haya llegado a la abertura de la cremallera, cosa puntadas en reversa colocando las partes del derecho de ambas telas una frente a la otra.

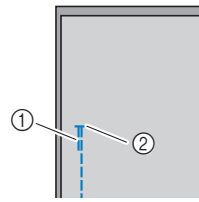

- ① Puntadas en reversa
- ② Fin de la abertura de la cremallera

3 Continúe cosiendo hasta el borde de la tela utilizando puntadas de hilvanado.

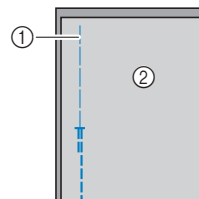

- ① Costura de hilvanado
- ② Revés de la tela

4 Presione para abrir el margen de costura desde el revés de la tela.

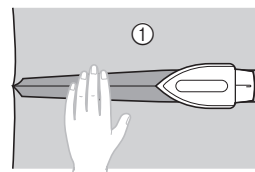

- ① Revés de la tela

5 Alinee la costura con el centro de la cremallera, e hilvane la cremallera en su posición según el margen de costura.

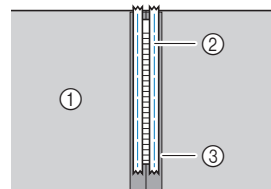

- ① Revés de la tela
- ② Costura de hilvanado
- ③ Cremallera

6 Retire unos 5 cm (2 pulg.) desde el extremo de hilvanado en el exterior.

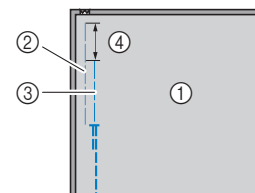

- ① Revés de la tela
- ② Hilvanado de la cremallera
- ③ Hilvanado exterior
- ④ 5 cm (2 pulg.)

7 Coloque el soporte del pie prensatela en la patilla derecha del pie para cremalleras "1".

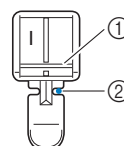

- ① Patilla de la derecha
- ② Punto de entrada de la aguja

8 Seleccione la puntada.

N°	1-03
Puntada	

- Para obtener más información, consulte la “Tabla de puntadas” en la página 41.

Nota

- Cuando utilice el pie para cremalleras “1”, seleccione siempre la puntada recta (posición media (central) de la aguja) y gire lentamente la polea hacia usted (en el sentido contrario a las agujas del reloj) para comprobar que la aguja no toca el pie prensatela.

9 Cosa pespunte alrededor de la cremallera.

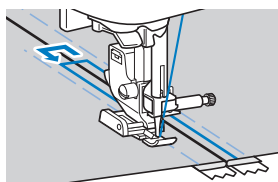
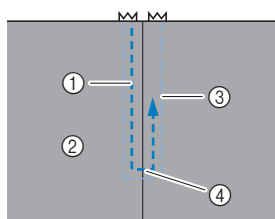

- 1 Puntadas
- 2 Derecho de la tela
- 3 Costura de hilvanado
- 4 Fin de la abertura de la cremallera

⚠ AVISO

- Al coser, compruebe que la aguja no entre en contacto con la cremallera, ya que podría romperse y provocar lesiones.

Recuerde

- Si el pie prensatela entra en contacto con el riel de la cremallera, deje la aguja bajada (en la tela) y levante el pie prensatela. Después de mover el riel para que no toque el pie prensatela, baje el pie prensatela y continúe cosiendo.

10 Quite los hilvanes.

Aplique y patchwork

■ Puntadas para aplique

- 1 Hilvane o encole la pieza de aplique a la tela base para sujetarla.

IMPORTANTE

- Si se va a utilizar pegamento para sujetar el aplique en la tela, no aplique pegamento en zonas que se coserán con la máquina. Si el pegamento queda adherido a la aguja o la caja de la bobina, la máquina podría averiarse.

2 Coloque el pie para zig-zag “J”.

3 Seleccione una puntada.

N°	1-28	1-29	2-03	2-04
Puntada				

- Para obtener más información, consulte la “Tabla de puntadas” en la página 41.

- 4 Gire la polea hacia usted (en el sentido contrario a las agujas del reloj) y empiece a coser alrededor del borde del aplique, comprobando que la aguja entra justo en el exterior del aplique.

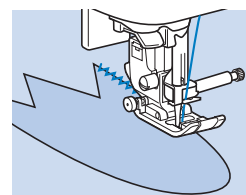

Cuando cosa alrededor de las esquinas, pare la máquina con la aguja dentro de la tela justo fuera del borde del aplique, levante la palanca del pie prensatela y gire la tela como corresponda para cambiar la dirección de costura.

■ Puntadas patchwork (acolchado de fantasía)

- 1 Doble el borde de la pieza de tela superior y colóquela sobre la pieza base.

2 Coloque el pie para zig-zag “J”.

3 Seleccione una puntada.

- Las puntadas mostradas a continuación son ejemplos. Seleccione la puntada que desee.

N°	1-28	2-07	2-08	2-09
Puntada				

- Para obtener más información, consulte la “Tabla de puntadas” en la página 41.

- 4 Cosa las dos piezas de tela de forma que el patrón de puntada abarque ambas piezas.

Utilice alfileres si fuera necesario.

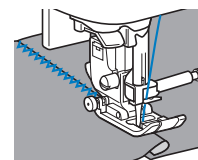

⚠ AVISO

- No cosa encima de los alfileres. De otra manera, la aguja podría romperse y causar lesiones.

■ Remiendos

“Remendar” es coser dos trozos de tela uniéndolos. Los trozos de tela deberán cortarse con un margen de costura de 6,5 mm (1/4 pulg.).

Cosa una puntada recta para remendar a 6,5 mm (1/4 pulg.) de distancia a la derecha o izquierda del pie prensatela.

- 1 Hilvane o sujete con alfileres el margen de costura de la tela que desea remendar.
- 2 Coloque el pie para zig-zag “J”.
- 3 Seleccione la puntada.

Nº	1-25
Puntada	

- Para obtener más información, consulte la “Tabla de puntadas” en la página 41.

- 4 Cosa alineando el lado del pie prensatela con el borde de la tela.

□ Para un margen de costura a la derecha

Alinee el lado derecho del pie prensatela con el borde de la tela y cosa a puntadas

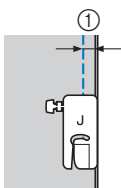

① 6,5 mm (1/4 pulg.)

□ Para un margen de costura a la izquierda

Alinee el lado izquierdo del pie prensatela con el borde de la tela, seleccione una anchura de puntada de 1,5 mm (1/16 pulg.) y cosa utilizando una puntada

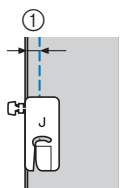

① 6,5 mm (1/4 pulg.)

📖 Recuerde

- Para cambiar la anchura del margen de costura (posición de la aguja), ajuste la anchura de la puntada. Para obtener más información, consulte “Seleccionar la anchura de la puntada” en la página 35 y “Coser con un margen de costura regular” en la página 38.

■ Puntadas satinadas utilizando el control de velocidad manual

Si cambia la anchura de una puntada satinada, puede coser una puntada decorativa. Si la máquina está configurada de manera que la anchura de la puntada pueda ajustarse utilizando el control de velocidad manual, entonces la anchura de la puntada se podrá ajustar rápida y fácilmente. Cuando se ajusta esta función, se debe usar el pedal para coser.

- 1 Conecte el pedal.
- 2 Coloque el pie para zig-zag “J”.
- 3 Toque y ajuste [Control de anchura] (página 1 de la pantalla de ajustes) a [ON].



→ La máquina está ajustada de manera que la anchura de la puntada pueda controlarse con el control de velocidad manual.

Aparece la pantalla mostrada a continuación.



- 4 Seleccione la puntada.

Nº	1-28
Puntada	

- Para obtener más información, consulte la “Tabla de puntadas” en la página 41.

📖 Recuerde

- Aunque el resultado varía dependiendo del tipo de tela que se vaya a coser y del grosor del hilo, ajuste la longitud de la puntada entre 0,3 y 0,5 mm (1/64 y 1/32 pulg.) para obtener los mejores resultados.

- 5 Durante la costura, deslice el control de velocidad manual para ajustar la anchura de la puntada.

- Ajuste la velocidad de cosido con el pedal.

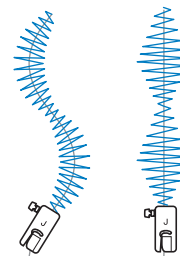

- 6 Cuando termine de coser, vuelva a ajustar [Control de anchura] a [OFF].

Otras aplicaciones de costura

■ Colocar gomas elásticas

Cuando se cose una goma al puño o la cintura de una prenda de vestir, las dimensiones del acabado serán las de la goma estirada. Por lo tanto, es necesario utilizar una goma con la longitud adecuada.

1 Sujete con alfileres la goma al revés de la tela.

Una con alfileres la goma a la tela para asegurarse de que queda colocada de manera uniforme.

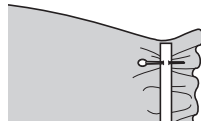

2 Coloque el pie para zig-zag "J".

3 Seleccione una puntada.

Nº	1-11	1-12	2-13
Puntada			

- Para obtener más información, consulte la "Tabla de puntadas" en la página 41.

4 Estire la goma para coserla a la tela de forma que alcance la misma longitud que la tela.

Tire de la tela por detrás del pie prensatela con la mano izquierda y utilice la mano derecha para tirar de la tela desde el alfiler más cercano a la parte delantera del pie prensatela.

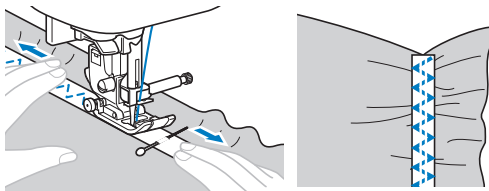

⚠ AVISO

- Al coser, compruebe que la aguja no entre en contacto con ningún pasador, ya que podría romperse y provocar lesiones.

■ Costura de barras de remate

Las barras de remate se emplean para reforzar los puntos sometidos a mayor tensión, como las esquinas de los bolsillos y las aberturas.

A continuación se muestra un ejemplo de cómo coser barras de remate en las esquinas de bolsillos.

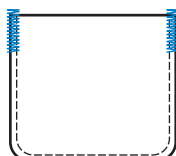

1 Especifique la longitud deseada para la barra de remate.

Ajuste la placa de la guía del botón en el pie para ojales "A" con la longitud deseada. (La distancia entre las marcas de la escala del pie prensatela es de 5 mm (3/16 pulg.).)

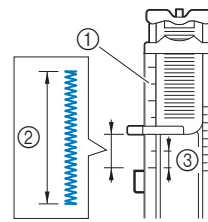

- ① Regla del pie prensatela
- ② Longitud de la barra de remate
- ③ 5 mm (3/16 pulg.)

2 Coloque el pie para ojales "A".

Pase el hilo superior por debajo del pie prensatela, a través del orificio del pie prensatela, antes de colocar el pie para ojales "A".

3 Seleccione la puntada.

Nº	4-13
Puntada	

- Para obtener más información, consulte la "Tabla de puntadas" en la página 41.

4 Coloque el tejido con la abertura del bolsillo hacia usted, y a continuación baje la palanca del pie prensatela de manera que el punto de caída de la aguja esté a 2 mm (1/16 pulg.) frente a la abertura del bolsillo.

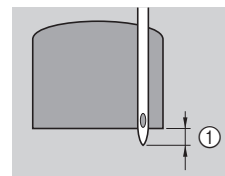

- ① 2 mm (1/16 pulg.)

5 Baje al máximo la palanca para ojales.

6 Sujete suavemente el extremo del hilo superior con la mano izquierda y comience a coser.

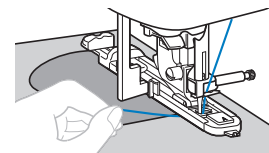

7 Una vez finalizada la costura, levante la palanca del pie prensatela, quite la tela y corte los hilos.

8 Levante la palanca para ojales colocándola en su posición original.

■ Zurcidos

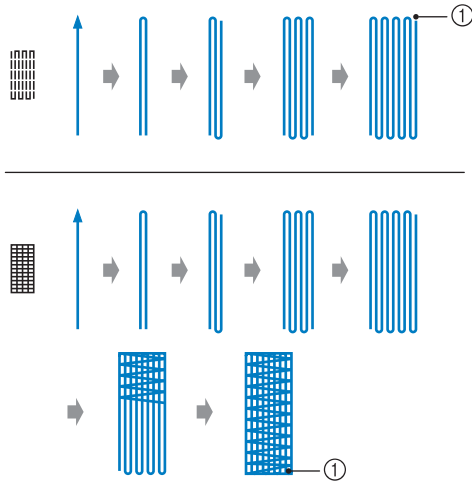

① Costura de remate

1 Especifique la longitud deseada para el zurcido.

Ajuste la placa de la guía del botón en el pie para ojales "A" con la longitud deseada. (La distancia entre las marcas de la escala del pie prensatela es de 5 mm (3/16 pulg.).)

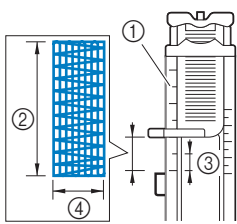

- ① Regla del pie prensatela
- ② Longitud del zurcido
- ③ 5 mm (3/16 pulg.)
- ④ 2,5 - 7,0 mm (3/32 - 1/4 pulg.)

→ Cuando termine de coser, la máquina coserá automáticamente puntadas de remate y se detendrá.

2 Coloque el pie para ojales "A".

Pase el hilo superior por debajo del pie prensatela, a través del orificio del pie prensatela, antes de colocar el pie para ojales "A".

3 Seleccione una puntada.

Nº	4-11	4-12
Puntada		

• Para obtener más información, consulte la "Tabla de puntadas" en la página 41.

4 Coloque la tela de manera que la aguja se encuentre a unos 2 mm (1/16 pulg.) delante de la zona que se va a zurcir y baje el pie prensatela.

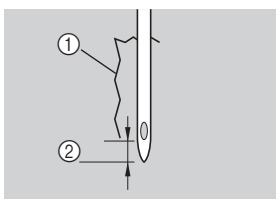

- ① Rasgado
- ② 2 mm (1/16 pulg.)

5 Baje al máximo la palanca para ojales.

6 Sujete suavemente el extremo del hilo superior con la mano izquierda y comience a coser.

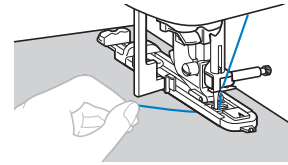

7 Una vez finalizada la costura, levante la palanca del pie prensatela, quite la tela y corte los hilos.

8 Levante la palanca para ojales colocándola en su posición original.

■ Puntadas de calados

Se pueden coser calados como los utilizados en cinturones.

1 Coloque el pie para monogramas "N".

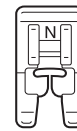

2 Seleccione la puntada.

Nº	4-15
Puntada	

• Para obtener más información, consulte la "Tabla de puntadas" en la página 41.

3 Ajuste la longitud o la anchura de la puntada para seleccionar el tamaño de calado deseado.

• Para obtener más información, consulte "Seleccionar la anchura de la puntada" en la página 35 y "Ajustar la longitud de la puntada" en la página 35.

4 Baje la aguja para insertarla en la tela cuando inicie la puntada y, a continuación, baje la palanca del pie prensatela.

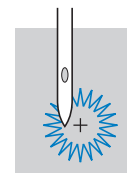

5 Comience a coser.

→ Cuando termine de coser, la máquina coserá automáticamente puntadas de remate y se detendrá.

- 6 Una vez retirada la tela, utilice el lápiz calador para hacer un orificio en el centro del calado.

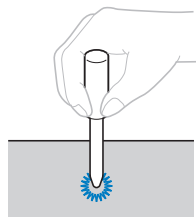

- Cuando utilice el lápiz calador, coloque debajo de la tela un papel grueso o cualquier otra hoja protectora antes de realizar el orificio.

■ Vainicas

“Vainicas” es la costura que se realiza para unir una costura abierta. Se utiliza en blusas y en ropa para niños. La puntada es más decorativa cuando se utiliza un hilo más grueso.

- 1 Utilice una plancha para doblar los dos trozos de tela por sus costuras.
- 2 Hilvane los dos trozos de tela, dejando una separación de alrededor de 4 mm (3/16 pulg.), a un papel fino o a una hoja de un estabilizador soluble.

Si dibuja una línea en el centro del papel fino o el estabilizador soluble en agua, la costura será más fácil.

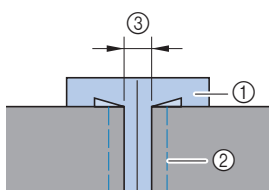

- ① Papel fino o estabilizador soluble en agua
- ② Costura de hilvanado
- ③ 4 mm (3/16 pulg.)

- 3 Coloque el pie para zig-zag “J”.
- 4 Seleccione una puntada.

Nº	2-11	2-12
Puntada		

- Para obtener más información, consulte la “Tabla de puntadas” en la página 41.

- 5 Ajuste la anchura de la puntada a 7,0 mm (1/4 pulg.).
- 6 Cosa con el centro del pie prensatela alineado con el centro de las dos piezas de tela.

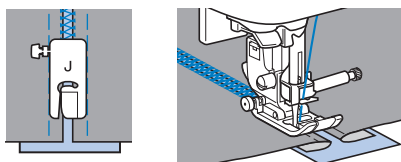

- 7 Cuando haya terminado la costura, retire el papel.

■ Puntada de festón

El “festón” es un patrón de puntada ondulado repetido y con forma de concha. Se utiliza en los cuellos de blusas y para decorar los bordes de los proyectos.

- 1 Coloque el pie para monogramas “N”.
- 2 Seleccione la puntada.

Nº	2-06
Puntada	

- Para obtener más información, consulte la “Tabla de puntadas” en la página 41.

- 3 Cosa puntadas a lo largo del borde de la tela, asegurándose de no coser directamente sobre el borde mismo de la tela.

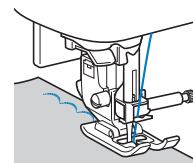

- 4 Recorte alrededor de las puntadas.

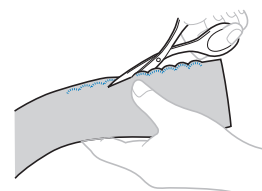

- Tenga cuidado de no cortar las puntadas.

■ Smocking

La “smocking” es una puntada decorativa que se crea cosiendo o bordando sobre fruncidos. Se utiliza para decorar la parte delantera de blusas y puños.

La puntada de smocking proporciona textura y elasticidad a la tela.

- 1 Coloque el pie para zig-zag “J”.
- 2 Seleccione la puntada recta y, a continuación, ajuste la longitud de la puntada a 4,0 mm (3/16 pulg.) y afloje la tensión del hilo.
- 3 Cosa puntadas paralelas a intervalos de 1 cm (3/8 pulg.) y tire de los hilos de la bobina para crear fruncidos.

Alise los fruncidos con la plancha.

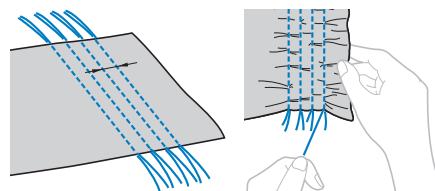

- 4 Seleccione una puntada.

Nº	2-10	2-11	2-12
Puntada			

- Para obtener más información, consulte la “Tabla de puntadas” en la página 41.

- 5** Cosa entre las puntadas rectas y tire de los hilos de las puntadas rectas.

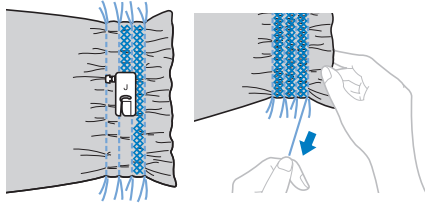

■ Puntada de concha

Los fruncidos en forma de concha se llaman “fruncidos de concha”. Se utilizan para decorar bordes, la parte delantera de blusas y puños de tela fina.

- 1** Dibuje líneas equidistantes a lo largo del sesgo y pliegue la tela por las líneas.

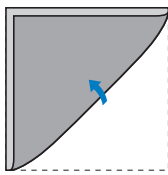

- 2** Coloque el pie para zig-zag “J”.

- 3** Seleccione la puntada y aumente la tensión del hilo.

Nº	2-05
Puntada	

- Para obtener más información, consulte la “Tabla de puntadas” en la página 41.

- 4** Cosa asegurándose de que la aguja se inserta ligeramente fuera del borde de la tela.

Siga doblando la tela por la línea de pliegue en pliegue, y luego empiece la costura.

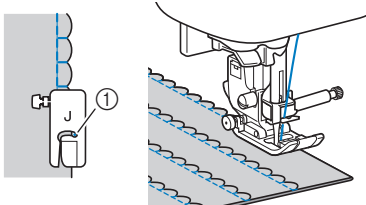

① Punto de entrada de la aguja

- 5** Cuando haya terminado la costura, quite la tela. Desdoble la tela y planche los pliegues por un lado.

■ Costura de unión

Las puntadas de unión decorativas se pueden coser sobre el margen de costura de los trozos de tela unidos. Se utiliza en el acolchado de fantasía.

- 1** Coloque el pie para zig-zag “J”.

- 2** Una los derechos de las dos piezas de tela y luego abra los márgenes de costura.

- 3** Seleccione una puntada.

Nº	2-07	2-08	2-09
Puntada			

- Para obtener más información, consulte la “Tabla de puntadas” en la página 41.

- 4** Dele la vuelta a la tela de manera que el derecho quede hacia arriba y cosa sobre la costura con el centro del pie prensatela alineado con la costura.

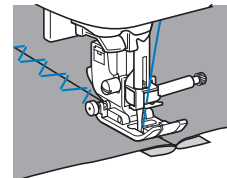

■ Utilizar la aguja gemela

Con la aguja gemela, puede coser dos líneas paralelas del mismo tipo de puntada con dos hilos diferentes. Ambos hilos superiores deben ser del mismo grosor y calidad.

IMPORTANTE

- Utilice solo la aguja gemela (aguja de 2/11) y no utilice nunca el enhebrador con la aguja gemela. De no hacerlo, la aguja podría romperse o se podrían producir averías en la máquina.

- 1** Toque y coloque la aguja gemela.

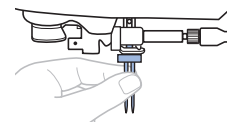

- Para obtener más detalles acerca de cómo colocar una aguja, consulte “Sustituir la aguja” en la página 28.

- 2** Pase el primer hilo superior por detrás de la guía del hilo de la varilla de la aguja.

- Si desea más información, consulte los pasos **1** a **10** de la sección “Enhebrar el hilo superior” en la página 23.

- 3** Enhebre manualmente la aguja izquierda con el primer hilo superior.

Pase el hilo a través del ojo de la aguja desde la parte delantera.

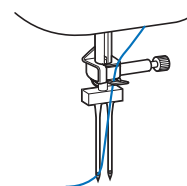

- 4 Coloque el portacarrete adicional en el orificio de la parte superior de la máquina y coloque el carrete de hilo en el portacarrete adicional.

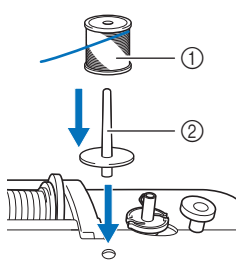

- ① Carrete de hilo
② Portacarrete adicional

- 5 Enhebre la máquina con el segundo hilo superior. Sin pasar el hilo por detrás de la guía del hilo de la varilla de la aguja, enhebre manualmente la aguja derecha con el segundo hilo superior.

Inserte el hilo a través del ojo de la aguja desde la parte delantera hacia la trasera.

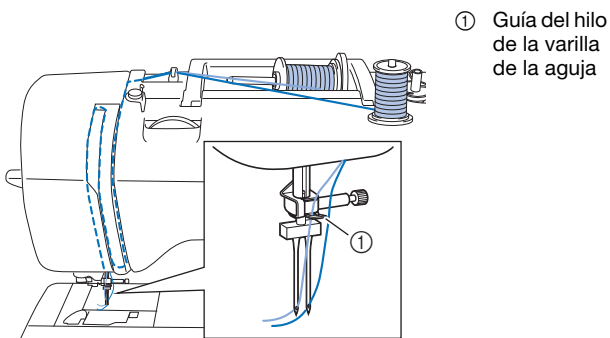

- ① Guía del hilo de la varilla de la aguja

- 6 Coloque el pie para zig-zag "J".

- Para obtener más información acerca de cómo cambiar el pie prensatela, consulte "Sustituir el pie prensatela" en la página 29.

Nota

- Si utiliza la aguja gemela, coloque siempre el pie para zig-zag "J". Si las puntadas se amontonan, utilice el pie para monogramas "N" o coloque un material estabilizador.

- 7 Toque  para desbloquear todas las teclas y botones.

- 8 Toque  y ajuste [Aguja gemela] (página 1 de la pantalla de ajustes) a [ON].



AVISO

- Cuando utilice la aguja gemela, seleccione siempre el ajuste de aguja gemela; en caso contrario, la aguja podría romperse y provocar lesiones.

- 9 Seleccione una puntada.

- Consulte "Tabla de puntadas" en la página 41 para obtener información acerca de las puntadas que utilizan una aguja gemela. Si selecciona el patrón de puntadas para satén también podrá coser con una aguja gemela. En este caso, utilice el pie para zig-zag "J".

AVISO

- Cuando utilice la aguja gemela, seleccione siempre una puntada adecuada; en caso contrario, la aguja podría romperse y provocar lesiones.

- 10 Comience a coser.





AVISO

- No intente girar la tela con la aguja gemela todavía introducida en la misma, pues la aguja podría romperse y provocar lesiones o se podrían producir averías en la máquina.



Definir ajustes

El patrón de puntada puede en ocasiones resultar deficiente, según el tipo y grosor de la tela, el material estabilizador empleado, la velocidad de cosido, etc. Si la costura no es del todo correcta, realice algunas puntadas de prueba en las mismas condiciones que si se tratase de una costura real; además, ajuste el patrón de puntada como se explica a continuación. Si el resultado del patrón de puntada no es satisfactorio, aún después de haber definido los ajustes según el patrón de puntada descrito a continuación, defina los ajustes para cada patrón de puntada por separado.

Recuerde

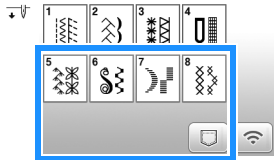
- Este ajuste puede definirse en  (puntada punteada de acolchado 1-30),  (puntada de calado 4-15) y patrones de puntadas desde las siguientes categorías.



1 Toque  y seleccione  (5-16).

2 Coloque el pie para monogramas "N" y cosa el patrón de puntada.

Nota

- Utilice siempre el pie para monogramas "N". Es posible que los ajustes no se realicen correctamente con otros pies prensatela.

3 Compare el patrón de puntada final con el siguiente dibujo, que indica el patrón de puntada correcto.

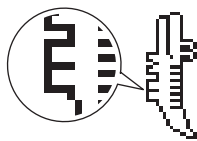

4 Toque  y ajuste el patrón de puntada desde la pantalla [Ajuste preciso vert.]. (página 1 de la pantalla de ajustes)

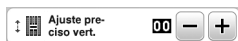

□ Si el patrón de puntada está amontonado:

Toque  en la pantalla [Ajuste preciso vert.].

→ Cada vez que toque la tecla, el valor mostrado aumenta y el patrón de puntada se alarga.

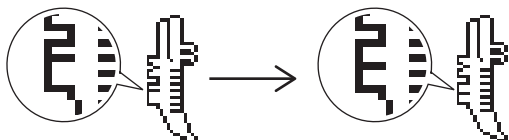

□ Si el patrón de puntada está suelto:

Toque  en la pantalla [Ajuste preciso vert.].

→ Cada vez que toque la tecla, el valor mostrado disminuye y el patrón de puntada se acorta.

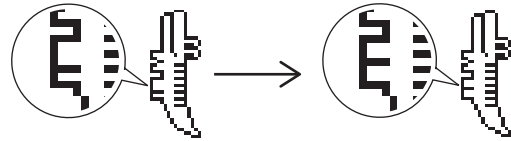

5 Cosa de nuevo el patrón de puntada.

- Si el patrón de puntada sigue siendo incorrecto, realice los ajustes de nuevo. Realice ajustes hasta que el patrón de puntada quede bien.

6 Toque  para regresar a la pantalla original.

Utilizar la función de memoria

Guardar patrones de puntadas

Puede guardar patrones de puntadas que haya personalizado en la memoria de la máquina o en la unidad flash USB.

Nota

- No desactive la máquina mientras se muestre la pantalla [Guardando...]. Perderá el patrón de puntada que está guardando.

1 Toque .

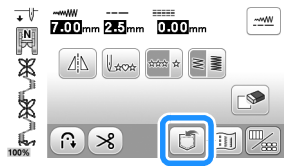

2 Cuando guarde el patrón de puntada en una unidad flash USB, inserte dicha unidad en el puerto USB de la máquina.

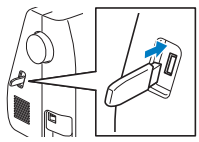

3 Toque el destino que desee para empezar a guardar.

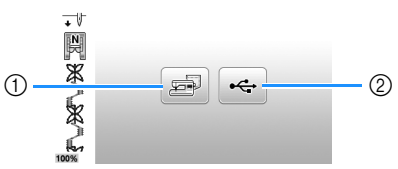

- 1 Guardar en la memoria de la máquina.
- 2 Guardar en la unidad flash USB. El patrón de puntada se guarda en una carpeta llamada "bPocket".

Recuperar patrones de puntadas

Recupere patrones de puntadas guardados en la memoria de la máquina o en la unidad flash USB.

1 Cuando recupere los patrones de puntadas desde una unidad flash USB, inserte dicha unidad en el puerto USB de la máquina.

2 Toque .

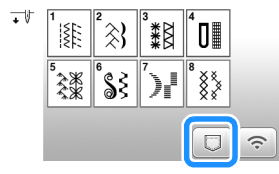

3 Toque el destino deseado.

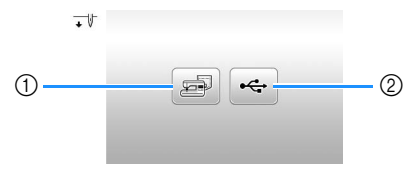

- 1 Recuperar de la memoria de la máquina.
- 2 Recuperar de una unidad flash USB.

Recuerde

- Si el patrón de puntada a recuperar se encuentra en una carpeta de la unidad flash USB, toque la tecla para dicha carpeta. Toque  para regresar a la pantalla anterior.

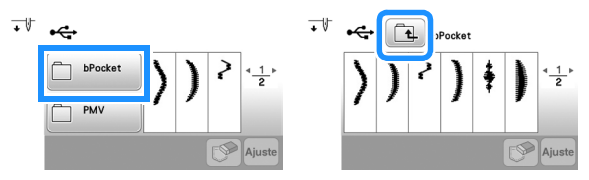

- Las carpetas de la unidad flash USB no pueden crearse con la máquina.

4 Seleccione el patrón de puntada deseado y toque .

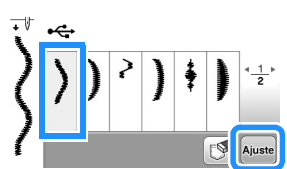

Recuerde

- Si toca , el patrón de puntada seleccionado se eliminará definitivamente.

Capítulo 4 BORDADO

Preparación para el bordado

Realice los pasos siguientes para preparar la máquina para bordar.

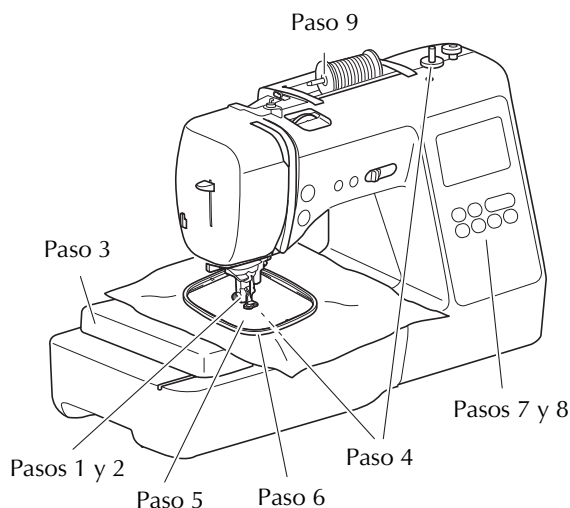

Paso #	Objetivo	Acción	Página
1	Colocación del pie prensatela	Coloque el pie de bordado "Q".	61
2	Comprobación de la aguja	Utilice una aguja 75/11 para bordados.	28
3	Colocación de la unidad de bordado	Coloque la unidad de bordado.	62
4	Preparación del hilo de la bobina	Para el hilo de la bobina, devane la bobina de hilo para bordar y coloque el hilo en su lugar.	19
5	Preparación de la tela	Fije un material estabilizador a la tela y colóquela en el bastidor de bordado.	64
6	Colocación del bastidor de bordado	Coloque el bastidor de bordado en la unidad de bordado.	66
7	Selección del patrón	Seleccione un patrón de bordado.	67
8	Comprobación de la apariencia	Compruebe y ajuste el tamaño y la posición del bordado.	69
9	Preparación del hilo para bordar	Prepare el hilo para bordar según el patrón seleccionado.	70

Colocar el pie de bordado

⚠ AVISO

- Asegúrese de utilizar el pie de bordado cuando cosa bordados. Si utiliza otro pie prensatela, es posible que la aguja choque con él. La aguja podría romperse y causar lesiones.

- 1 Pulse (el botón de posición de aguja) para subir la aguja.
- 2 Toque . → La pantalla cambia, y todas las teclas y botones de operación se bloquean (excepto).
- 3 Quite el pie prensatela y el soporte del pie prensatela.
 - Para obtener más información, consulte la "Sustituir el pie prensatela" en la página 29.

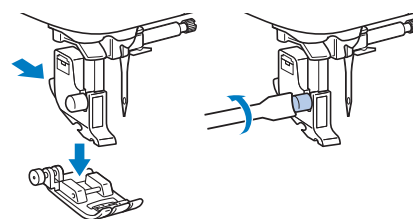

- 4 Sostenga el pie de bordado "Q" con la mano derecha, como se muestra en la imagen.

Sostenga el pie de bordado con el dedo índice rodeando la palanca de la parte posterior del pie.

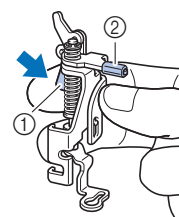

- ① Palanca
- ② Barra del pie de bordado

- 5** Presionando con el dedo la palanca del pie de bordado "Q", coloque la barra del pie de bordado sobre el tornillo de la presilla de la aguja.

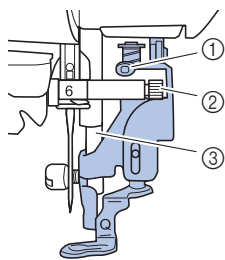

- ① Barra del pie de bordado
- ② Tornillo de la presilla de la aguja
- ③ Barra del pie prensatela

- 6** Sujete el pie de bordado "Q" con el tornillo del soporte del pie prensatela, comprobando que el pie de bordado "Q" quede vertical.

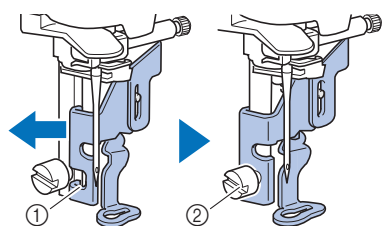

- ① Muesca de montaje
- ② Tornillo del soporte del pie prensatela

- 7** Coloque en su sitio el pie de bordado con la mano derecha y, a continuación, apriete bien el tornillo del soporte del pie prensatela utilizando el destornillador incluido.

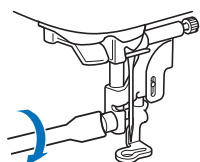

⚠ AVISO

- Con el destornillador suministrado, apriete bien el tornillo del pie de bordado. Si el tornillo está suelto, la aguja podría chocar contra el pie prensatela. La aguja podría romperse y causar lesiones.

- 8** Toque  para desbloquear todas las teclas y botones.

Colocar la unidad de bordado

IMPORTANTE

- Antes de colocar la unidad de bordado, desactive siempre la máquina. De lo contrario, la máquina podría sufrir una avería.
- Mantenga las manos y otros objetos alejados del carro de bordado y del bastidor mientras se están moviendo. De lo contrario, pueden producirse daños o fallos de funcionamiento.

⚠ AVISO

- No mueva la máquina con la unidad de bordado instalada. La unidad de bordado podría caerse y causar daños.

- 1** Desactive la máquina.

- 2** Tire de la unidad de cama plana hacia la izquierda.

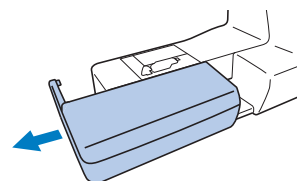

- 3** Inserte la conexión de la unidad de bordado en el puerto de conexión hasta que encaje en su lugar.

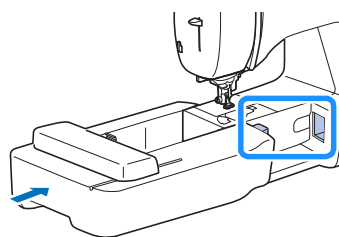

💡 Nota

- Compruebe que no haya separación entre la unidad de bordado y la máquina, ya que en caso contrario el patrón de bordado puede no bordarse correctamente.

IMPORTANTE

- No empuje el carro cuando coloque la unidad de bordado en la máquina, pues podría dañarse la unidad de bordado.
- No toque el conector que se encuentra en la ranura de la conexión de la unidad de bordado. El conector se puede dañar y provocar fallos.
- No levante el carro de bordado, ni lo fuerce a moverse. Puede causar averías.

4 Encienda la máquina.

→ Aparece un mensaje en la pantalla.

Nota

- Si [Pantalla de presentación] está ajustado en [ON] en la pantalla de ajustes, toque la pantalla para que aparezca el siguiente mensaje.

5 Compruebe que no haya objetos y que las manos no estén cerca de la unidad de bordado y toque .

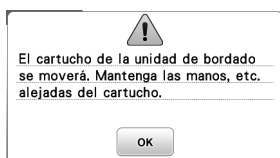

→ El carro cambia a la posición inicial.

→ Se muestra la pantalla para seleccionar el tipo de patrón de bordado.

Recuerde

- No puede seleccionar puntadas de utilidad cuando se ha colocado la unidad de bordado.

■ Extraer la unidad de bordado

Compruebe que la máquina esté totalmente parada y siga las instrucciones indicadas a continuación.

1 Desmonte el bastidor de bordado.

- Para obtener información sobre cómo quitar el bastidor de bordado, consulte "Retirar el bastidor de bordado" en la página 66.

2 Toque y, a continuación, toque .

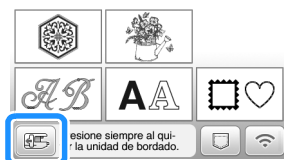

→ El carro de bordado se mueve a una posición en la que se puede almacenar.

3 Desactive la máquina.

IMPORTANTE

- Apague siempre la máquina antes de cambiar la unidad de bordado. Puede causar alguna avería si se retira con la máquina activada.

4 Mantenga pulsado el botón de liberación en la parte inferior izquierda de la unidad de bordado y tire lentamente de dicha unidad hacia la izquierda.

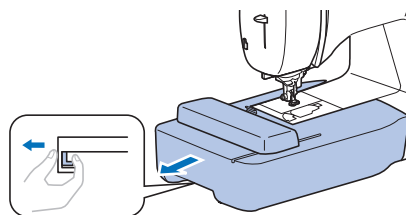

Bordar acabados atractivos

Existen numerosos factores que influyen a la hora de conseguir un bordado atractivo. El uso del estabilizador adecuado (página 64) y la colocación de la tela en el bastidor (página 64) son dos de estos factores importantes. Otro factor importante es el uso de la aguja y del hilo adecuados. A continuación se ofrece una explicación de los hilos.

■ Hilo

Hilo superior	Utilice hilo para bordar especial para esta máquina. Con otros hilos de bordar es posible que no se obtengan unos resultados óptimos.
Hilo de la bobina	Utilice la bobina incluida pre-devanada con la bobina de hilo para bordar de gramaje 60 o con la bobina de hilo para bordar de gramaje 60 que se recomienda.

Nota

- No deje objetos cerca de la línea de movimiento del bastidor de bordado. El bastidor podría golpear el objeto y causar un mal acabado del patrón de bordado.
- Cuando cosa bordados en prendas grandes (especialmente chaquetas u otras telas pesadas), no deje que la tela cuelgue de la mesa. De lo contrario, la unidad de bordado no podrá moverse libremente y el patrón no se coserá como es debido.

Colocar la tela en el bastidor de bordado

⚠ AVISO

- Emplee telas con un grosor inferior a 2 mm (1/16 pulg.). El uso de telas con un grosor superior a 2 mm (1/16 pulg.) podría romper la aguja y provocar lesiones.
- Utilice siempre un material estabilizador para el bordado cuando borde telas elásticas, ligeras, muy trenzadas o que encojan fácilmente. De otra manera, la aguja podría romperse y causar lesiones.

■ Colocar estabilizadores (refuerzo) para planchar en la tela

Para obtener los mejores resultados en las labores de bordado, use siempre un material estabilizador para el bordado.

1 Planche el material estabilizador en el revés de la tela.

- Utilice un trozo de material estabilizador que sea más grande que el bastidor de bordado que se vaya a utilizar.

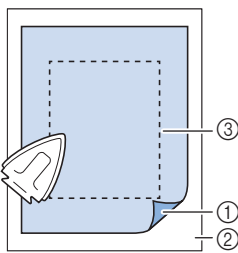

- ① Lado fusible del estabilizador
- ② Tecla (revés)
- ③ Tamaño del bastidor de bordado

📖 Recuerde

- Cuando borde trozos de tela pequeños que no pueden colocarse en un bastidor de bordado, utilice un material estabilizador como base. Después de planchar ligeramente la tela en el material estabilizador, colóquelo en el bastidor de bordado. Si el material estabilizador no puede plancharse en la tela, sujételo con una puntada de hilvanado. Una vez finalizado el bordado, quite con cuidado el material estabilizador.

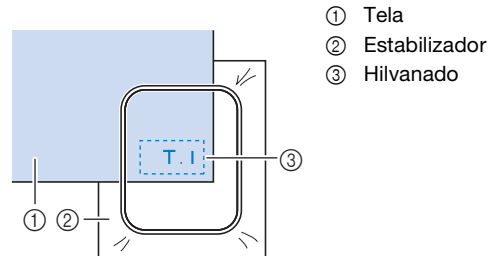

- Para obtener los mejores resultados cuando borde sobre telas finas, como organdí o lino, o sobre telas con pelillo, como felpa o pana, use material estabilizador de agua (se vende por separado). Este tipo de material estabilizador de agua se disolverá completamente en agua, dando a la labor un acabado más bonito.
- En el caso de la tela de felpa de toalla gruesa, es recomendable colocar material estabilizador de agua sobre la superficie de la toalla. De esta manera se reducirá la flaccidez de la tela y el acabado del bordado será más bonito.
- Cuando trabaje con telas que no se pueden planchar (como felpas o telas con lazos que se expanden al plancharlos) o en lugares donde resulta difícil planchar, coloque el material estabilizador debajo de la tela sin fijarlo; a continuación, coloque la tela y el estabilizador en el bastidor de bordado o consulte en un distribuidor Brother autorizado cuál es el estabilizador adecuado que debe utilizarse.

■ Inserción de la tela

⚠ AVISO

- Si utiliza un bastidor demasiado pequeño, el pie prensatela podría chocar contra él durante el bordado, causar lesiones o averiar la máquina.

💡 Nota

- Si la tela no está bien sujeta en el bastidor de bordado, el patrón de bordado se bordará sin precisión. Coloque la tela sobre una superficie plana y estírela con cuidado para tensarla en el bastidor, procurando no deformar la tela colocada.

- 1** Afloje el tornillo de ajuste del bastidor de bordado y retire el bastidor y el cuadro del bastidor, colocando este último sobre una superficie plana.

Separe el bastidor del cuadro extrayendo el bastidor hacia arriba.

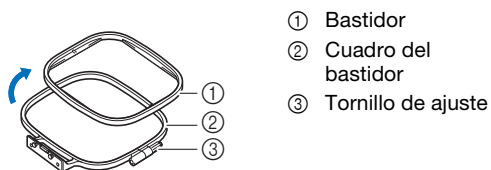

- 2** Coloque la tela con el material estabilizador encima del cuadro del bastidor.

Coloque la tela con el lado derecho hacia arriba.

- 3** Presione sobre el bastidor desde la parte superior de la tela.

Alinee \triangle del bastidor con ∇ del cuadro del bastidor.

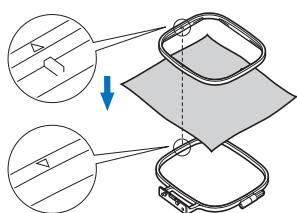

- 4** Apriete el tornillo de ajuste con la mano lo suficiente para fijar la tela.

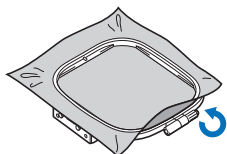

- 5** Retire con cuidado la tela del bastidor sin aflojar el tornillo de ajuste.

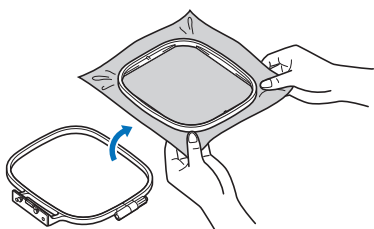

Recuerde

- Esta precaución ayudará a reducir la distorsión del patrón durante el bordado.

- 6** Vuelva a presionar sobre el bastidor desde la parte superior del tejido, alineando \triangle en el bastidor con ∇ en el cuadro del bastidor.

- Presione el bastidor en el cuadro. Antes de empezar a bordar, compruebe que los bordes superiores de los bastidores externos e internos están alineados.

- 7** Apriete el tornillo de ajuste alisando la tela con las manos. El objetivo es conseguir que cuando se golpee ligeramente la tela se produzca un sonido similar al de un tambor.

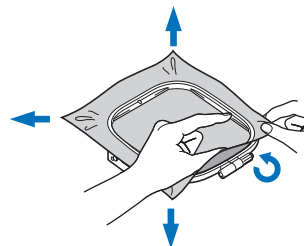

Recuerde

- Puede utilizar el destornillador incluido para aflojar o apretar el tornillo de ajuste del bastidor.

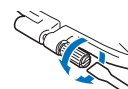

Utilización de la hoja de bordado

Si desea bordar un patrón en un determinado lugar, utilice la hoja de bordado con el bastidor.

- 1** Con una tiza, marque la zona de la tela que desea bordar.

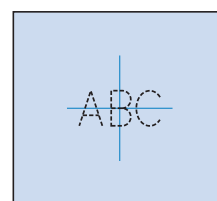

- 2** Coloque la hoja de bordado en el bastidor.

- 3** Alinee la marca de la tela con la línea de base de la hoja de bordado.

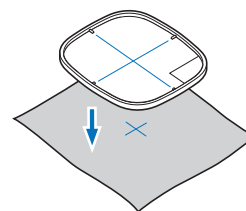

- 4** Coloque el bastidor con la tela en el cuadro del bastidor y, si fuera necesario, ajuste la tela para alinear sus marcas con la hoja de bordado.

- Para obtener más información, consulte la página 64.

- 5** Retire la hoja de bordado.

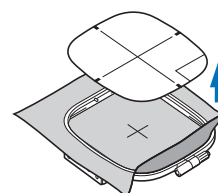

Colocar el bastidor de bordado

Nota

- Devane el hilo e inserte la bobina antes de colocar el bastidor de bordado, comprobando que utiliza el hilo de la bobina recomendado. Compruebe que la bobina contiene suficiente hilo.

1 Levante la palanca del pie prensatela para levantarlo.

2 Pase el bastidor de bordado por debajo del pie prensatela.

- Si es necesario, levante un poco más la palanca del pie prensatela.

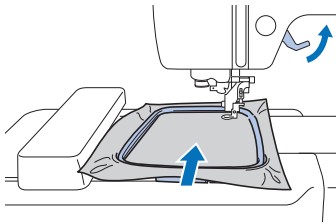

3 Inserte firmemente la guía del bastidor de bordado en el bastidor del carro de bordado desde la parte superior.

Alinee las pestañas de la guía del bastidor de bordado con las ranuras del soporte del bastidor del carro de bordado y presione hasta que haga clic.

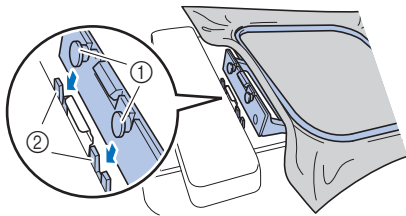

- ① Pestañas de la guía del bastidor de bordado
 - ② Ranuras del soporte del bastidor del carro de bordado
- La unidad de bordado está colocada.

AVISO

- Ajuste correctamente el bastidor de bordado en el soporte del bastidor del carro de bordado. De lo contrario, el pie prensatela puede chocar contra el bastidor de bordado y causar lesiones.

Retirar el bastidor de bordado

1 Levante la palanca del pie prensatela para levantarlo.

2 Presione la parte del soporte del bastidor del carro de bordado mostrada en la imagen hacia el lado izquierdo, y levante el bastidor de bordado.

① Palanca

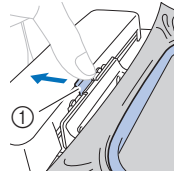

→ El bastidor de bordado se separará del soporte del bastidor del carro de bordado.

3 Quite el bastidor de bordado situado debajo del pie prensatela mientras levanta un poco más la palanca del pie prensatela.

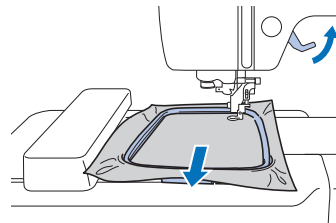

AVISO

- No golpee la aguja con la mano o el bastidor de bordado. Podría causar lesiones o que la aguja se rompa.

Bordado

■ Información sobre derechos de autor

Los patrones guardados en la máquina son personales e individuales. El uso público o comercial de patrones patentados va en contra de la ley de copyright y está terminantemente prohibido.

■ Tipos de patrón de bordado

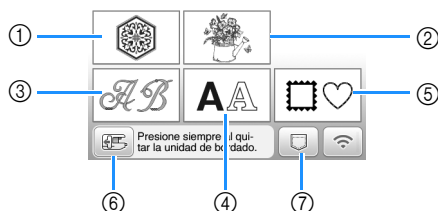

- ① Patrones de bordado
 - ② "Exclusivos" de Brother
 - ③ Patrones alfabéticos en motivo floral
 - ④ Patrones de caracteres
 - ⑤ Patrones de marcos/escudos
 - ⑥ Toque esta tecla para colocar la unidad de bordado para almacenamiento
 - ⑦ Patrones guardados en la memoria de la máquina, patrones guardados en una unidad flash USB o patrones transferidos a través de la red inalámbrica (página 80)
- Consulte la sección "Guía de diseños de bordado" para más información acerca del patrón de bordado de cada categoría.

Seleccionar un patrón de bordado

1 Toque  en la pantalla de selección del tipo de patrón y luego toque .

- Si no se visualiza la pantalla de selección del tipo de patrón, toque  para visualizar la siguiente pantalla.

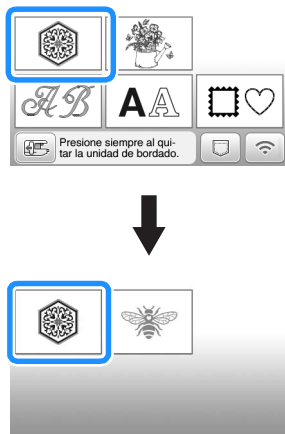

2 Toque  o  para mostrar en pantalla el patrón deseado.

3 Seleccione el patrón de bordado deseado y toque .

- Las opciones de bastidor disponibles se muestran en la pantalla.

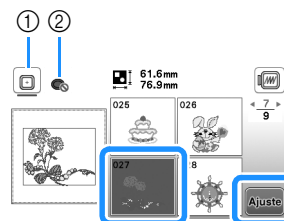

- ① Puede utilizarse el bastidor de bordado (mediano)
 - ② No puede utilizarse el bastidor de bordado (pequeño) (se vende por separado)
- Se muestra la pantalla de edición de patrones.

4 Toque .

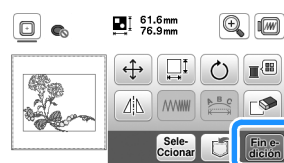

- Si desea más información acerca de la pantalla de edición de patrones, consulte "Editar patrones (pantalla de edición de patrones)" en la página 75. Puede mover el patrón, cambiar su tamaño y realizar muchas otras operaciones de edición.
 - El patrón también puede moverse arrastrándolo con el dedo.
- Aparece la pantalla de ajustes de bordado.

5 Toque .

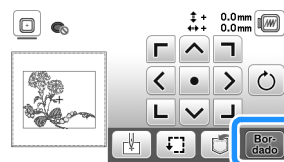

- Si desea más información acerca de la pantalla de ajustes del bordado, consulte "Editar patrones (pantalla de ajustes de bordado)" en la página 78.
- Confirme la posición del patrón que se bordará, consultando la sección "Comprobar la posición del patrón" en la página 69.

Recuerde

- Si [Vista identific. bastidor bordado] de la pantalla de ajustes se ajusta a [ON], podrá editar el patrón en la pantalla como si dicho bastidor de bordado estuviera colocado.

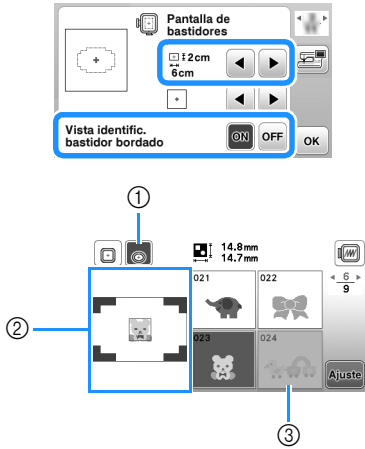

- ① Queda resaltado el bastidor de bordado seleccionado cuando [Vista identific. bastidor bordado] está ajustado a [ON]. Toque esta tecla para alternar el ajuste entre [ON] y [OFF].
- ② Se muestra la zona de bordado para el bastidor seleccionado.
- ③ Los patrones que no caben en el bastidor seleccionado aparecen sombreados y no se pueden seleccionar.

- Existen tres tamaños de área de bordado para el bastidor de bordado (pequeño) (se vende por separado). Si la [Vista identific. bastidor bordado] está ajustada a [ON] para el bastidor de bordado (pequeño), puede verse más fácilmente el área para distribuir los patrones. El área exterior de la zona de bordado tendrá un color de fondo diferente.

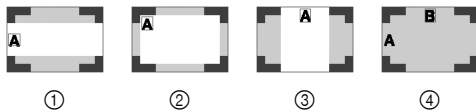

- ① 2 cm x 6 cm (aprox. 1 pulg. (Alt.) x 2-1/2 pulg. (Anch.))
- ② 3 cm x 5 cm (aprox. 1-1/8 pulg. (Alt.) x 2 pulg. (Anch.))
- ③ 4 cm x 3 cm (aprox. 1-1/2 pulg. (Alt.) x 1-1/8 pulg. (Anch.))
- ④ Los patrones están distribuidos fuera de la zona de bordado.

■ Seleccionar patrones de caracteres

- 1 Toque .
- 2 Toque la tecla del tipo de letra que desee bordar.
- 3 Toque una pestaña para visualizar la pantalla de selección deseada y escriba el texto.



- Para introducir un espacio, toque .
- Si después de seleccionar un carácter desea cambiar su tamaño, toque . Cada vez que toque la tecla, el tamaño cambiará a grande, mediano y pequeño. Después de cambiar el tamaño de los caracteres, todos los caracteres de la misma línea tendrán el nuevo tamaño de carácter.
- Si comete un error, toque para borrar el error.
- Para comprobar todos los caracteres introducidos, por ejemplo, cuando existen varias líneas de texto, toque .
- Para añadir varias líneas, toque .
- Cuando se selecciona la fuente japonesa, puede pasar de escribir texto en sentido vertical a hacerlo en sentido horizontal (y viceversa) tocando .

- 4 Toque .

- Si desea más información acerca de cómo editar el patrón, consulte la sección "Editar patrones (pantalla de edición de patrones)" en la página 75.

■ Seleccionar patrones de marcos/escudos

1 Toque .

2 Toque la tecla de la forma del marco que desea bordar.

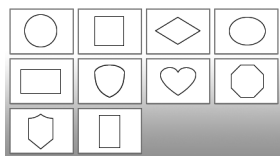

3 Toque la tecla del patrón del marco que desea bordar.

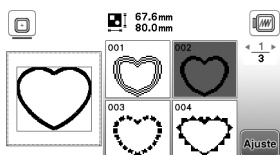

4 Toque .

- Si desea más información acerca de cómo editar el patrón, consulte la sección "Editar patrones (pantalla de edición de patrones)" en la página 75.

■ Comprobar la posición del patrón

El bastidor de bordado se moverá y mostrará la posición del patrón. Observe el bastidor con atención para asegurarse de que el patrón se va a bordar en el lugar adecuado.

1 Toque  en la pantalla de ajustes de bordado.

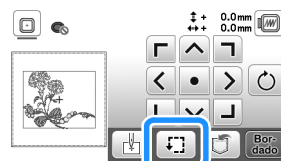

2 En , toque la tecla de la posición que desea verificar.

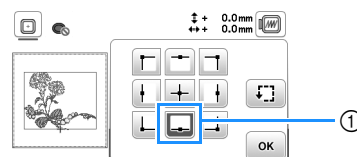

① Posición seleccionada

→ El carro se desplazará a la posición seleccionada en el patrón.

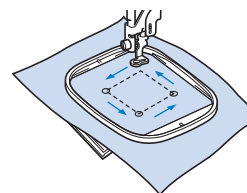

Recuerde

- Para ver la zona de bordado completa, toque . El bastidor de bordado se moverá y mostrará el área de bordado.



AVISO

- Asegúrese de que la aguja está subida mientras el bastidor de bordado se está moviendo. Si la aguja está bajada, podría romperse y provocar lesiones.

3 Toque  y, a continuación, toque .

Bordar un patrón

Los patrones de bordado se bordan con un cambio de hilo después de cada color.

1 Prepare el hilo de bordado de los colores mostrados en la pantalla.

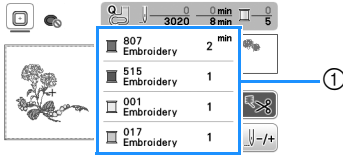

1 Orden de color de bordado

- En esta pantalla aparece el nombre del color del hilo o bien el número del hilo, dependiendo del ajuste seleccionado en la pantalla de ajustes. Toque para cambiar los ajustes desde la pantalla de configuración. Para obtener más información, consulte "Cambiar la visualización del color de hilo" en la página 71.

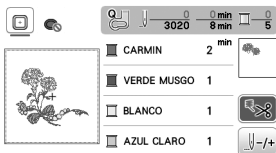

- La función de corte automático del hilo cortará el hilo al final del bordado de cada color. Esta función está activada inicialmente. Para desactivarla, toque .

2 Enhebre la máquina y la aguja con hilo de bordado.

- Consulte "Enhebrar el hilo superior" en la página 23.

3 Levante la palanca del pie prensatela, pase el hilo por el orificio del pie de bordado y sujételo ligeramente con la mano izquierda.

No tense el hilo.

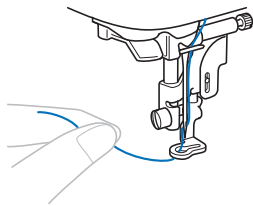

⚠ AVISO

- Cuando cosa bordados en prendas grandes (especialmente chaquetas u otras telas pesadas), no deje que la tela cuelgue de la mesa. De lo contrario, la unidad de bordado no puede moverse libremente y el bastidor de bordado puede golpear la aguja, haciendo que esta se rompa y pudiendo provocar lesiones.

4 Baje el pie prensatela y, a continuación, pulse el botón de "inicio/parar" para comenzar a bordar. Tras 5 o 6 puntadas, vuelva a pulsar el botón de "inicio/parar" para parar la máquina.

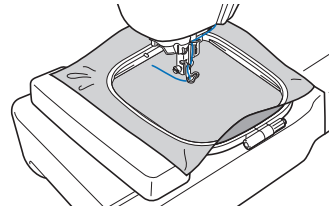

Nota

- Compruebe que no hay ningún objeto dentro de la zona de movimiento del bastidor de bordado. Si el bastidor de bordado choca con otro objeto, el patrón puede quedar desalineado.

5 Corte el hilo sobrante al final de la costura. Si el final de la costura se encuentra debajo del pie prensatela, levante el pie prensatela y corte el hilo sobrante.

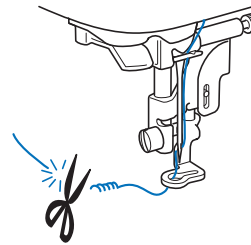

- Si sobra hilo desde el principio de la puntada, es posible que borde por encima del mismo cuando continúe bordando el patrón, lo que hace muy difícil eliminar el exceso de hilo una vez terminado el patrón. Corte los hilos sobrantes al principio de la costura.

6 Pulse el botón de "inicio/parar" para comenzar a bordar.

- La costura se para automáticamente con refuerzo después de completar un color. Cuando se ajusta el corte automático del hilo, el hilo se corta.

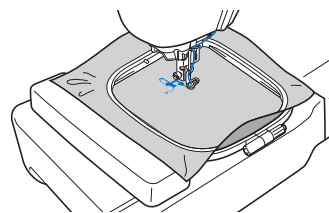

7 Quite de la máquina el hilo sobrante del primer color.

8 Repita los mismos pasos para bordar con los colores restantes.

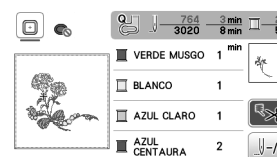

- Una vez bordado el último color, aparecerá en pantalla un mensaje informando que ha finalizado el bordado. Toque y volverá a la pantalla original.

9 Cortar los saltos de hilos sobrantes en el color.

■ Cambiar la visualización del color de hilo

Puede mostrar el nombre de los colores de hilos o el número del hilo para bordar.

Recuerde

- Los colores mostrados en la pantalla pueden ser ligeramente distintos a los colores reales de los carretes.
- La marca del hilo por defecto es [Original]. Los datos de bordado importados se muestran con la marca del hilo especificada en el programa de edición de bordados.

1 Toque y utilice o para ver la siguiente pantalla de ajustes.



2 Utilice o del menú para seleccionar [Nombre De Color] o [#123] (número de hilo).



- Si [Nombre De Color] está seleccionado, se muestra el nombre de los colores del hilo.

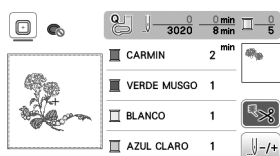

- Si [#123] está seleccionado, se muestra el número del hilo para bordar.

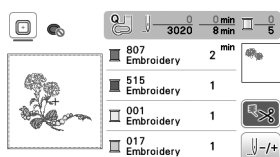

3 Utilice o del menú para seleccionar la marca del hilo.



Recuerde

- El ajuste de la marca del hilo se aplicará con el siguiente patrón que se cargue.

4 Toque .

■ Si el hilo se rompe o la bobina se queda sin hilo durante el bordado

1 Pulse el botón de “inicio/parar” para detener la máquina.

2 Toque y enhebre el hilo superior o vuelva a instalar el hilo de la bobina.

- Si el hilo de la bobina está casi vacío, pulse (botón de corte de hilo) para cortar los hilos superior y de la bobina, quite el bastidor de bordado y vuelva a colocar la bobina devanada una vez con hilo.

3 Toque .

4 Toque -1, -10 o -100 para hacer retroceder la aguja el número de puntadas correcto antes del punto en el que se rompió el hilo, y luego toque .

- Toque 0 para volver a empezar desde el principio.

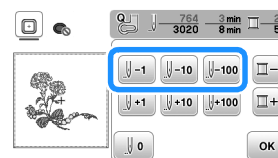

Recuerde

- Si no puede retroceder hasta el punto en el que se rompió el hilo, toque - para seleccionar el color, vaya a la posición de inicio de ese color y, a continuación, utilice +1, +10 o +100 para avanzar hasta un poco antes del lugar en el que se rompió el hilo.

5 Baje el pie prensatela y pulse el botón de “inicio/parar” para continuar el bordado.

■ Seguir bordando después de desactivar la máquina

El número de puntada y el color actuales se guardan cuando se deja de bordar. La próxima vez que se encienda la máquina, tendrá la opción de continuar o eliminar el patrón.

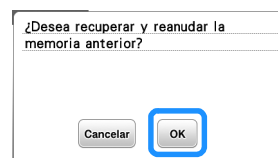

Ajustar la tensión del hilo

La tensión del hilo superior se cambia utilizando la rueda de tensión del hilo.

Al bordar a máquina, la rueda de tensión del hilo debería ajustarse entre las posiciones 2 y 6.

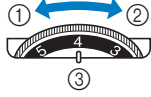

- ① Aflojar (disminuir el número)
- ② Apretar (aumentar el número)
- ③ Rueda de tensión del hilo

Nota

- Si las puntadas parecen quedar sueltas, aumente la tensión una muesca y vuelva a bordar.

■ Corregir la tensión del hilo

La tensión es la adecuada cuando el hilo superior solo se puede ver en el revés (parte inferior) de la tela.



- ① Derecho (parte superior) de la tela
- ② Revés (parte inferior) de la tela

■ El hilo superior está demasiado tenso

El hilo de la bobina podrá verse en el derecho (parte superior) de la tela. En este caso, disminuya la tensión del hilo superior.

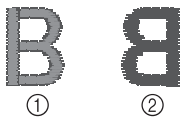

- ① Derecho (parte superior) de la tela
- ② Revés (parte inferior) de la tela

■ El hilo superior está demasiado flojo

El hilo superior está suelto. En este caso, aumente la tensión del hilo superior.

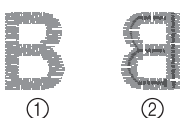

- ① Derecho (parte superior) de la tela
- ② Revés (parte inferior) de la tela

Nota

- Si el hilo superior no está enhebrado correctamente o la bobina no está bien colocada, es posible que no se pueda ajustar la tensión adecuada del hilo. Si no es posible ajustar la tensión adecuada del hilo, vuelva a enhebrar el hilo superior y coloque la bobina correctamente.

Bordar los patrones de aplique

Cuando la pantalla del orden de bordado de los colores muestre [MATERIAL DEL APLIQUE], [POSICIÓN DEL APLIQUE] o [APLIQUE], siga el procedimiento que se describe a continuación.

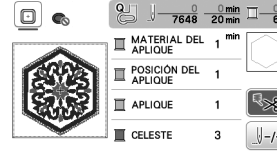

Materiales necesarios

- Tela para el aplique
- Tela para la base del aplique
- Material estabilizador
- Pegamento para tela o pulverizador adhesivo temporal
- Hilo para bordar

Nota

- No aparecerán los nombres y los números correctos de los colores de hilo que se utilizarán. Seleccione los colores de hilo en función de los colores del patrón del aplique.
- Algunos patrones de aplique difieren del procedimiento descrito en este manual. Consulte el procedimiento en la "Guía de diseños de bordado".



■ 1. Crear un aplique

- 1 Coloque material estabilizador en el revés de la tela del aplique.
- 2 Cosa la línea de corte de la pieza de aplique. Quite la tela del aplique del bastidor de bordado y luego corte con cuidado por la línea de corte cosida.

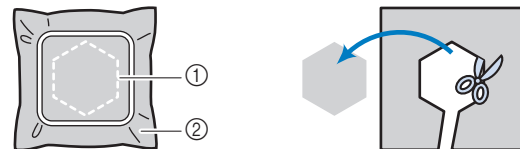

- ① Contorno del aplique
- ② Material de aplique

Nota

- Si el aplique se corta por la parte interior de la línea de corte, es posible que no pueda pegarse correctamente en la tela. Por lo tanto, corte el aplique con cuidado por la línea de corte.
- Después de cortar el aplique, retire el hilo con cuidado.

2. Coser la posición del aplique en la tela base

1 Cosa la posición del aplique.

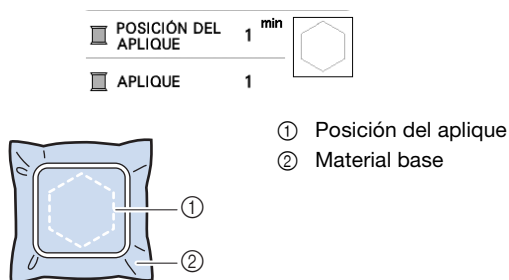

2 Retire el bastidor de bordado de la unidad de bordado.

Nota

- No retire la tela base del bastidor de bordado hasta que haya terminado la costura.

3. Pegar el aplique en la tela base

1 Aplique un poco de pegamento para tela o de pulverizador adhesivo temporal en la parte posterior del aplique y luego péguelo en la tela base dentro del contorno de la posición cosida en el paso 1 de la sección "2. Coser la posición del aplique en la tela base".

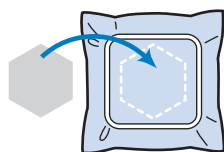

Nota

- Si no puede pegar el aplique en la tela base con pegamento para tela o pulverizador adhesivo temporal, hilvánelo firmemente en su lugar con puntadas de hilvanado.
- Si se utiliza tela fina para el aplique, refuércela y fíjela en su lugar con una hoja adhesiva para planchar. Se puede utilizar una plancha para pegar el aplique en su lugar.

2 Después de pegar el aplique, coloque el bastidor de bordado en la máquina.

Enhebre la máquina con el hilo para bordar, baje la palanca del pie prensatela y luego pulse el botón de "inicio/parar" para bordar el aplique.

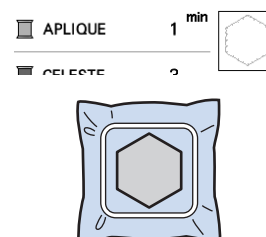

3 Termine de bordar el resto del patrón.

Utilizar un patrón de marcos/escudos para crear un aplique

Puede utilizar patrones de marcos/escudos del mismo tamaño y forma para crear aplique. Borde un patrón de costura con una puntada recta y otro con una puntada de satén.

Método 1

1 Seleccione un patrón de marco/escudo con puntada recta. Borde el patrón en el material de aplique y recorte con precisión alrededor del contorno.

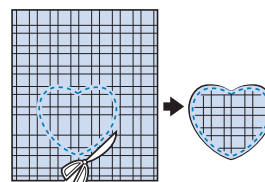
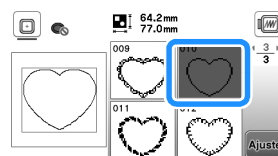

2 Borde el mismo patrón como se indica a partir del paso 1 sobre la tela base.

Aplique una fina capa de pegamento para tela o pulverizador adhesivo temporal en la parte trasera del aplique creado en el paso 1. Coloque el aplique sobre la tela base, alineando las formas.

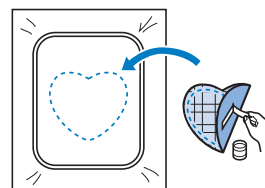

- 3 Seleccione el patrón de marco/escudo con puntada de satén de la misma forma que el aplique. Borde sobre el aplique y la tela base como se indica a partir del paso 2 para crear el aplique.

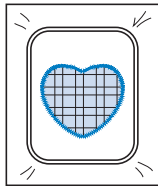
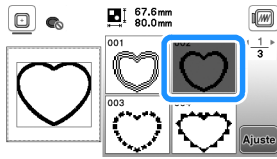

■ Método 2

- 1 Seleccione un patrón de marco/escudo con puntada recta y borde el patrón sobre la tela base.

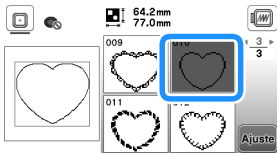

- 2 Coloque la tela con aplique encima del patrón bordado en el paso 1 y borde el mismo patrón en la tela con aplique.

- Asegúrese de que la tela del aplique cubra totalmente la línea punteada.

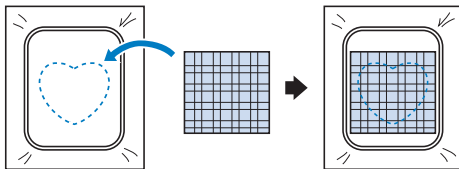

- 3 Quite el bastidor de bordado de la unidad de bordado y recorte alrededor de las puntadas de la tela con aplique.

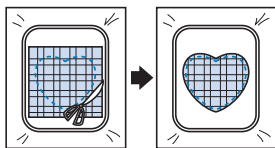

💡 Nota

- No retire la tela del bastidor de bordado para cortarla. Tampoco tire de la tela. De lo contrario, la tela podría soltarse del bastidor.

- 4 Vuelva a colocar el bastidor de bordado en la unidad de bordado.

- 5 Seleccione el patrón del bastidor de la puntada para satén que tenga la misma forma que el aplique y borde el patrón de puntadas para satén para crear un aplique.

- No cambie las medidas ni la posición del patrón.

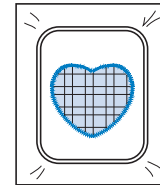
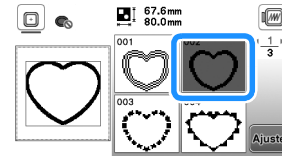

Patrones de bordado divididos

Pueden bordarse patrones de bordado divididos creados con PE-DESIGN Ver.7 o posterior. Con los patrones de bordado divididos, los diseños de bordado que son más grandes que el bastidor se dividen en varias secciones, que se combinan para crear un solo patrón una vez finalizado el bordado de cada sección.

Si desea más información acerca de la creación de patrones de bordado divididos, así como si desea instrucciones de bordado más detalladas, consulte el Manual de instrucciones que se entrega con PE-DESIGN Ver.7 o posterior.

1 Inserte la unidad flash USB que contiene el patrón de bordado dividido que ha creado y luego seleccione el patrón del bordado dividido que desea bordar.

- Para obtener más información, consulte la “Recuperar patrones de bordado” en la página 80.

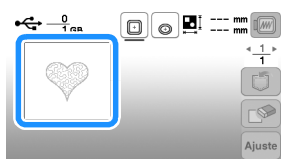

2 Seleccione la sección que desea bordar y toque **Ajuste**.

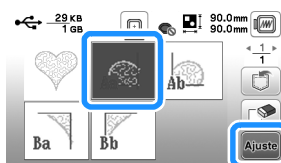

- Seleccione las secciones en orden alfabético.

3 Toque **Fin edición** y, a continuación, toque **Bordado**.

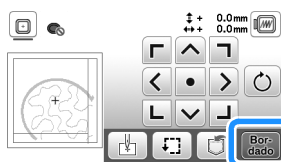

4 Pulse el botón de “inicio/parar” para bordar la sección del patrón.

5 Una vez finalizado el bordado, aparecerá la siguiente pantalla. Toque **OK**.

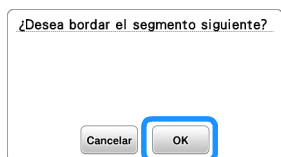

→ Se muestra una pantalla en la que se puede seleccionar una sección del patrón de bordado dividido.

6 Repita los pasos del 2 al 5 para bordar las secciones restantes del patrón.

Editar patrones (pantalla de edición de patrones)

Al seleccionar un patrón en la pantalla de selección de patrones y tocar **Ajuste**, se muestra la pantalla de edición de patrones. Después de tocar cualquiera de las teclas para editar el patrón, toque **OK** para volver a la pantalla anterior. Para finalizar toda la edición, toque **Fin edición** para continuar en la pantalla de ajustes de bordado.

AVISO

- Cuando revise el patrón, compruebe la pantalla de bastidores de bordado disponibles y use el adecuado. Si utiliza un bastidor de bordado que no se muestra como disponible en la pantalla, el pie prensatela podría chocar contra el bastidor y causar lesiones o daños.

■ Pantalla de edición de patrones

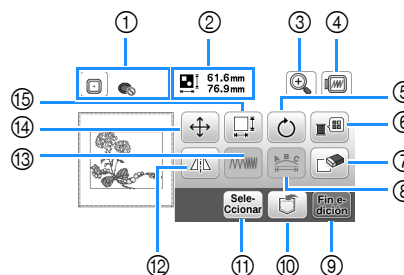

Recuerde

- Si la pantalla correspondiente a la tecla es de color gris, no podrá usar la función para el patrón de costura seleccionado.

Nº	Tecla		Explicación
	Nombre de la tecla		
①		Bastidor de bordado	Muestra los bastidores de bordado que pueden utilizarse (página 67). Además, después de tocar la tecla para el bastidor de bordado que desea utilizarse, puede ajustar [Vista identific. bastidor bordado] a [ON]. Cuando se ajusta [Vista identific. bastidor bordado] a [OFF], toque .
②		Tamaño del patrón	Muestra el tamaño del patrón combinado completo.

Nº	Tecla		Explicación
	Nombre de la tecla		
③			<p>Toque esta tecla para ampliar el patrón en la pantalla.</p> <p>61.6mm 76.9mm</p> <p>100% 125% 150% 200% 250% 300%</p> <p>OK</p> <p>Cuando el patrón se amplía, se muestra .</p> <p>Toque estas teclas para mover el área de visualización en la pantalla en las direcciones correspondientes, lo que resulta útil para comprobar los detalles del patrón.</p> <p>Después de tocar para aplicar la ampliación seleccionada, puede continuar editando con esa ampliación.</p>
	Tecla de ampliación		
④			<p>Toque esta tecla para ver la imagen bordada. Toque para seleccionar el bastidor utilizado en la vista previa.</p> <ul style="list-style-type: none"> : Bastidor de bordado (mediano) 10 cm x 10 cm (4 pulg. x 4 pulg.) : Bastidor de bordado (pequeño) (se vende por separado) 2 cm x 6 cm (1 pulg. x 2-1/2 pulg.) <p>Toque para ampliar la imagen del patrón.</p>
	Tecla de vista preliminar		
⑤			<p>Toque esta tecla para girar el patrón.</p> <p>Toque para regresar a la posición inicial del patrón.</p>
	Tecla de giro		
⑥			<p>Toque esta tecla para cambiar los colores del patrón seleccionado.</p> <p>807 Embroidery</p> <p>Toque o para seleccionar la marca del hilo.</p> <p>Toque o para seleccionar el color que desea cambiar.</p> <p>Toque o toque el color de la paleta para seleccionar un nuevo color.</p> <p>Toque para volver al color inicial.</p>
	Tecla de paleta de hilos		
⑦			<p>Toque esta tecla para borrar el patrón seleccionado (perfilado en rojo).</p>
	Tecla de borrado		
⑧			<p>Toque esta tecla para ver la pantalla para editar fuentes. (página 76)</p>
	Tecla de edición de fuentes		
⑨			<p>Toque esta tecla para abrir la pantalla de ajustes de bordado. (página 78)</p>
	Tecla Fin de edición		
⑩			<p>Toque esta tecla para guardar patrones en la memoria de la máquina o en la unidad flash USB. Los patrones también se pueden transferir a un ordenador mediante una conexión de red inalámbrica. (página 80)</p>
	Tecla de memoria		

Nº	Tecla		Explicación
	Nombre de la tecla		
⑪			<p>Quando seleccione un patrón combinado, utilice esta tecla para seleccionar una parte del patrón para editarla. El patrón seleccionado aparece rodeado por un cuadro rojo.</p>
	Tecla de selección de patrón		
⑫			<p>Toque esta tecla para crear un efecto espejo horizontal del patrón seleccionado.</p>
	Tecla de efecto espejo horizontal		
⑬			<p>Toque esta tecla para cambiar la densidad del hilo para algunos patrones de caracteres alfabéticos y patrones de marcos/escudos.</p>
	Tecla de densidad del hilo		
⑭			<p>Toque esta tecla para mover el patrón.</p> <p>Use para mover el patrón en la dirección indicada por la flecha.</p> <p>Toque para centrar el patrón.</p>
	Tecla Mover		
⑮			<p>Toque esta tecla para cambiar las medidas del patrón.</p> <p>: Amplía el patrón manteniendo las proporciones.</p> <p>: Reduce el patrón manteniendo las proporciones.</p> <p>: Estira el patrón horizontalmente.</p> <p>: Reduce el patrón horizontalmente.</p> <p>: Estira el patrón verticalmente.</p> <p>: Reduce el patrón verticalmente.</p> <p>: Recupera el tamaño original del patrón.</p> <p>: Cambia el tamaño de los patrones de caracteres.</p>
	Tecla de tamaño		

■ Pantalla de edición de fuentes

Se mostrará la pantalla para editar fuentes al tocar en la pantalla de edición de patrones.

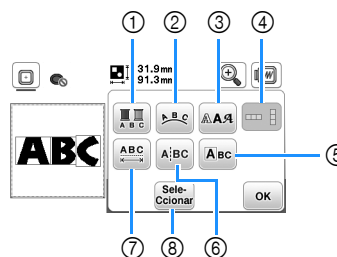

Nº	Tecla		Explicación
	Nombre de la tecla		
①			<p>Toque esta tecla si desea cambiar el color del hilo para cada carácter en el bordado de caracteres. Puesto que la máquina se detiene al final de cada carácter, el hilo superior se cambia a medida que se borda. Vuelva a tocar esta tecla para cancelar el ajuste.</p>
	Tecla multicolor		

Nº	Tecla	Explicación
	Nombre de la tecla	
②		<p>Toque esta tecla para cambiar la configuración de un patrón de caracteres.</p> <p>Al seleccionar un arco (), utilice y para cambiar el grado del mismo.</p> <p> : rebaja el arco.</p> <p> : aumenta el arco.</p> <p>Al seleccionar , y cambian a y . Puede aumentar o disminuir la inclinación.</p> <p>Toque para regresar a la apariencia inicial de los patrones de caracteres.</p>
	Tecla de adornos	
③		<p>Toque esta tecla para cambiar la fuente de los caracteres seleccionados. En función de la fuente seleccionada, es posible que no pueda cambiar la fuente.</p>
	Tecla de fuente	
④		<p>Toque esta tecla para cambiar entre texto escrito en sentido vertical y horizontal. (Solo para fuentes japonesas)</p>
	Tecla de texto vertical/horizontal	
⑤		<p>Toque esta tecla para editar cada carácter por separado.</p> <p>Si toca , seleccione el carácter utilizando para cambiar el tamaño.</p> <p>Si toca , seleccione el carácter utilizando para cambiar la fuente.</p>
	Tecla de edición de caracteres	
⑥		<p>Toque esta tecla para dividir el texto entre caracteres para que pueda editarse por separado.</p> <p>Utilice para seleccionar dónde se va a separar el patrón y, a continuación, toque para separarlo. Cualquier patrón dividido no puede volverse a combinar.</p>
	Tecla de división de texto	

Nº	Tecla	Explicación
	Nombre de la tecla	
⑦		<p>Toque esta tecla para cambiar el espacio de patrones de caracteres.</p> <p>Toque para aumentar o disminuir el espacio entre caracteres.</p> <p>Toque para regresar a la apariencia inicial del patrón.</p>
	Tecla de espacio entre caracteres	
⑧		<p>Cuando seleccione un patrón combinado, utilice esta tecla para seleccionar una parte del patrón para editarla. El patrón seleccionado aparece rodeado por un cuadro rojo. Si se utilizó la tecla de salto de línea al introducir texto, podrá seleccionar líneas individuales.</p>
	Tecla de selección	

4

BORDADO

Editar patrones (pantalla de ajustes de bordado)

Al tocar **Fin edición** en la pantalla de edición, se muestra la pantalla de ajustes de bordado. Después de editar el patrón, toque **Bor-dado** para pasar a la pantalla de bordado.

■ Pantalla de ajustes de bordado

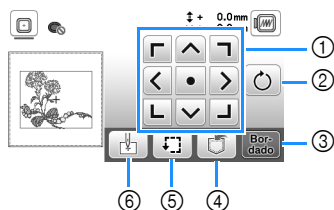

Nº	Tecla	Explicación
	Nombre de la tecla	
①		Toque estas teclas para mover el patrón en la dirección que indica la flecha. (Toque la tecla central para volver a colocar el patrón en el centro de la zona de bordado.) (página 78)
	Tecla Mover	
②		Toque esta tecla para girar todo el patrón.
		Toque para regresar a la posición inicial del patrón.
③		Toque esta tecla para acceder a la pantalla de bordado.
④		Toque esta tecla para guardar patrones en la memoria de la máquina o en la unidad flash USB. Los patrones también se pueden transferir a un ordenador mediante una conexión de red inalámbrica. (página 80)
	Tecla de memoria	
⑤		Toque esta tecla para comprobar la posición del patrón. (página 69)
⑥		Toque esta tecla para alinear la posición inicial de la aguja con la posición del patrón. (página 78)
	Tecla de punto inicial	

Alinear el patrón y la posición de la aguja

Ejemplo: Alinear el lado izquierdo inferior de un patrón y la posición de la aguja

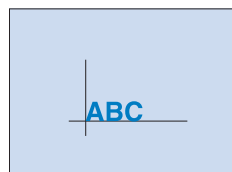

- 1 Marque la posición de inicio del bordado en la tela, como se indica.

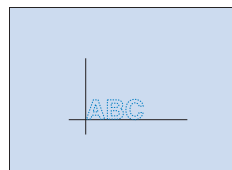

- 2 Toque .

- 3 Toque y, a continuación, toque .

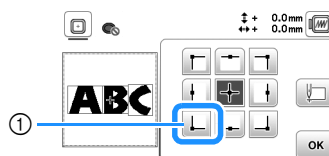

- ① Posición de inicio
→ La posición de la aguja se desplaza a la esquina inferior izquierda del patrón (el bastidor de bordado se desplaza de tal manera que la aguja se coloca correctamente).

- 4 Utilice para alinear la aguja y la marca en la tela, toque y comience a bordar el patrón.

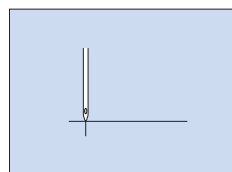
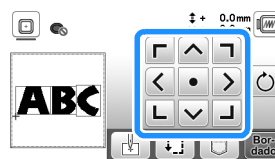

Bordar caracteres enlazados

Siga el procedimiento que se describe a continuación para bordar caracteres enlazados en una sola fila cuando todo el patrón sobresale del bastidor de bordado.

Ejemplo: Enlazar "DEF" a los caracteres "ABC"

- 1 Seleccione los patrones de caracteres para "ABC", y luego toque y .
- 2 Toque .
- 3 Toque y, a continuación, toque .

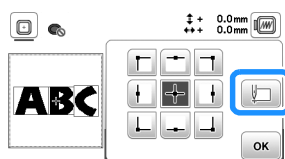

→ La aguja se coloca en la esquina inferior izquierda del patrón. El bastidor de bordado se mueve para que la aguja se coloque correctamente.

- 4 Toque .
- 5 Baje el pie de bordado y, a continuación, pulse el botón de "inicio/parar" para empezar a bordar.
- 6 Una vez bordados los caracteres y cortados los hilos, quite el bastidor de bordado y toque para [Bordado terminado].

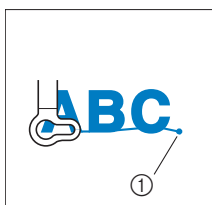

① Final del bordado

- 7 Vuelva a colocar la tela en el bastidor de bordado de forma que el lado derecho de la letra "C" quede parcialmente dentro del bastidor de bordado, y procurando que las letras queden rectas y niveladas. A continuación, vuelva a colocar el bastidor para poder bordar el resto de los caracteres ("DEF").

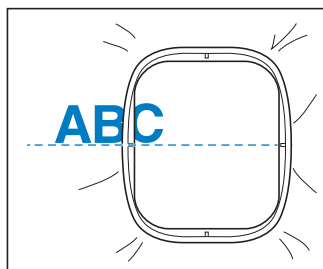

- 8 Toque para cancelar los patrones de caracteres actuales.
- 9 Seleccione los patrones de caracteres para "DEF", y luego toque y .
- 10 Toque .
- 11 Toque y, a continuación, toque .
→ La aguja se coloca en la esquina inferior izquierda del patrón. El bastidor de bordado se mueve para que la aguja se coloque correctamente.
- 12 Utilice para alinear la aguja con el extremo del bordado del patrón anterior.

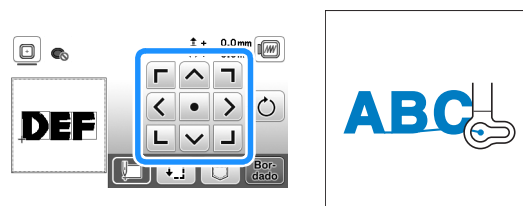

- 13 Toque .
- 14 Baje el pie de bordado y pulse el botón de "inicio/parar" para empezar a bordar los patrones de caracteres restantes.



Utilizar la función de memoria

Guardar patrones de bordado

Puede guardar patrones de bordado que haya personalizado en la memoria de la máquina o en la unidad flash USB. También puede transferir los patrones a su ordenador a través de una red inalámbrica.

Nota

- No desactive la máquina mientras se muestre la pantalla [Guardando...]. Perderá el patrón que está guardando.

- 1 Toque  cuando el patrón que desea guardar esté en la pantalla de edición de patrones o en la pantalla de ajustes de bordado.

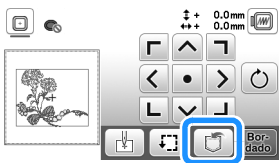

- 2 Cuando guarde el patrón de bordado en una unidad flash USB, inserte la unidad flash USB en el puerto USB de la máquina.

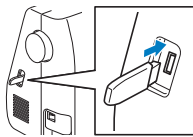

- 3 Toque el destino que desee para empezar a guardar.

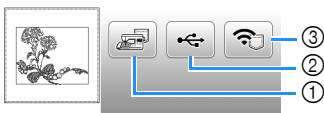

- 1 Guardar en la memoria de la máquina.
 - 2 Guardar en la unidad flash USB. El patrón se guarda en una carpeta llamada "bPocket".
 - 3 Permite guardar provisionalmente en el bolsillo de la función inalámbrica. Para consultar el procedimiento detallado, consulte el manual de PE-DESIGN (versión 11 o posterior).
- * Los patrones de bordado guardados en el bolsillo de la función inalámbrica se borrarán del bolsillo cuando se apague la máquina. Importe los patrones de bordado a PE-DESIGN (versión 11 o posterior) antes de apagar la máquina.

Recuperar patrones de bordado

Recupere patrones de bordado guardados en la memoria de la máquina o en una unidad flash USB, o transferidos a través de una red inalámbrica.

- 1 Cuando recupere los patrones de bordado desde una unidad flash USB, inserte la unidad flash USB en el puerto USB de la máquina.
Para recuperar los patrones de bordado a través de la red inalámbrica, utilice PE-DESIGN (versión 11 o posterior) o Design Database Transfer para transferir los patrones por adelantado. Si desea más información acerca de cómo transferir patrones de bordado, consulte el manual de PE-DESIGN o Design Database Transfer.

- 2 Toque .

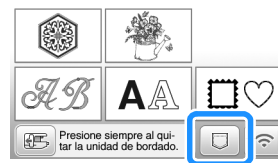

- 3 Toque el destino deseado y seleccione el patrón de bordado deseado.

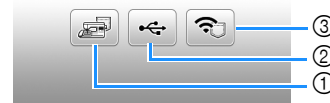

- 1 Recuperar de la memoria de la máquina.
 - 2 Recuperar de una unidad flash USB.
 - 3 Recuperar los patrones de bordado cargados en el bolsillo de la función inalámbrica a través de la red inalámbrica. Para consultar el procedimiento detallado, consulte el manual de PE-DESIGN (versión 11 o posterior) o Design Database Transfer.
- * Los patrones de bordado que se cargaron a través de la red inalámbrica se borrarán de la máquina al apagarla. Si es necesario, guarde los patrones en la memoria de la máquina. (página 80)

Recuerde

- Si el patrón de bordado a recuperar se encuentra en una carpeta de la unidad flash USB, toque la tecla para dicha carpeta. Toque  para regresar a la pantalla anterior.

4 Toque .

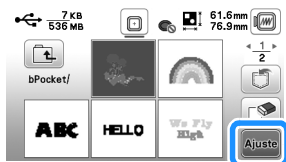



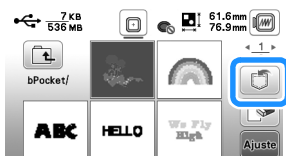

Recuerde

- Al guardar un patrón recuperado, toque las teclas siguientes.

1. Toque .



2. Toque la tecla del destino deseado.

-  : Guarda el patrón en la máquina.
 -  : Guarda el patrón en la unidad flash USB.
 -  : Guarda el patrón provisionalmente en el bolsillo de la función inalámbrica.
- Cuando guarde en la máquina los patrones recuperados a través de USB o de la red inalámbrica, toque .

- Si toca , el patrón de bordado seleccionado se eliminará definitivamente.

Capítulo 5 ANEXO

Cuidados y mantenimiento

⚠ AVISO

- **Desconecte el cable de alimentación antes de limpiar la máquina, ya que en caso contrario podrían producirse lesiones.**

Limpieza de la LCD

Si la pantalla LCD está sucia, límpiela con un paño seco suave.

Limpieza de la superficie de la máquina

Para limpiar la suciedad de la máquina, escurra bien un paño suave empapado en agua (tibia).

Después de limpiar la máquina, séquela con un paño suave y seco.

Restricciones al lubricar la máquina

Para evitar que se averíe la máquina, no debe ser lubricada por el usuario.

Esta máquina se ha fabricado con la cantidad necesaria de aceite lubricante ya aplicada para garantizar así un funcionamiento correcto, lo que hace que la lubricación periódica sea innecesaria.

Si se producen problemas, como dificultades para girar la polea o ruidos anormales, deje de utilizar la máquina inmediatamente y póngase en contacto con su distribuidor Brother autorizado o con el servicio de reparaciones Brother autorizado más cercano.

Medidas de precaución al almacenar la máquina

No almacene la máquina en ninguno de los lugares que se describen a continuación ya que, de lo contrario, la máquina podría averiarse; por ejemplo, óxido causado por la condensación.

- Expuesta a temperaturas extremadamente altas
- Expuesta a temperaturas extremadamente bajas
- Expuesta a cambios de temperatura extremos
- Expuesta a humedad elevada o vapor
- Cerca de una llama, calefactor o aparato de aire acondicionado
- En el exterior o expuesta a la luz solar directa
- Expuesta a entornos con mucho polvo o grasa

💡 Nota

- Para prolongar la vida útil de esta máquina, enciéndala periódicamente y utilícela. Si almacena esta máquina durante un período de tiempo prolongado sin utilizarla, su eficacia puede verse reducida.

Limpiar la guía

Los resultados de la costura podrían no ser los deseados si se acumula pelusa y polvo en la caja de la bobina; por lo tanto, debería limpiarla periódicamente.

- 1 Pulse  (botón de posición de aguja) para levantar la aguja.
- 2 Desactive la máquina.
- 3 Desenchufe el cable de alimentación del enchufe hembra de alimentación que se encuentra en el lateral derecho de la máquina.
- 4 Levante el pie prensatela para retirar la aguja y el pie prensatela.
 - Para obtener más información, consulte "Sustituir la aguja" en la página 28 y "Sustituir el pie prensatela" en la página 29.
- 5 Retire la unidad de cama plana o la unidad de bordado si están colocadas.
- 6 Quite la tapa de la bobina.
- 7 Coloque el dedo índice de su mano derecha cerca de la parte inferior del pestillo de la cubierta de la placa de la aguja. Introduzca la punta del dedo índice de su mano izquierda en la muesca de la parte posterior de la cubierta de la placa de la aguja. Coloque el pulgar de su mano izquierda en la parte delantera de la cubierta de la placa de la aguja.

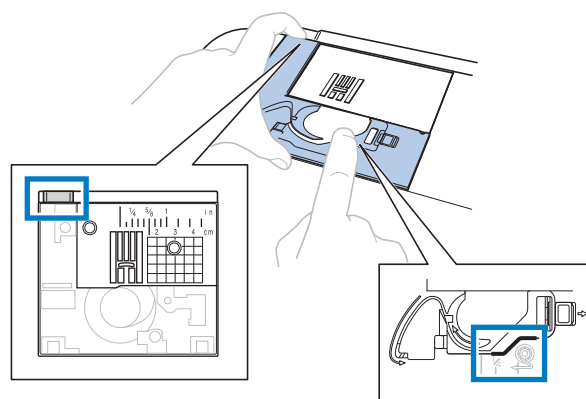

- 8 Deslice la cubierta de la placa de la aguja hacia usted para quitarla.

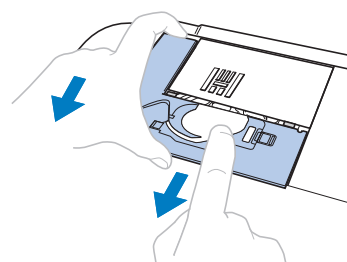

9 Agarre la caja de la bobina y tire de ella.

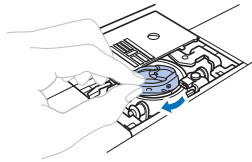

10 Utilice el cepillo de limpieza o una aspiradora para eliminar toda la pelusa y el polvo de la guía y del sensor del hilo de la bobina y la zona de alrededor.

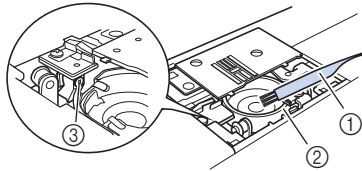

- ① Cepillo de limpieza
- ② Guía
- ③ Sensor del hilo de la bobina

IMPORTANTE

- No aplique aceite lubricante a la caja de la bobina.

11 Inserte la caja de la bobina de forma que la marca ▲ de la caja de la bobina quede alineada con la marca ● de la máquina.

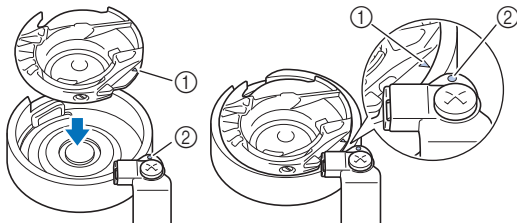

- Haga coincidir la marca ▲ con la marca ●.

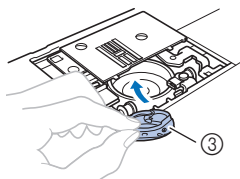

- ① Marca ▲
- ② Marca ●
- ③ Caja de la bobina

- Asegúrese de que los puntos indicados quedan alineados antes de colocar la caja de la bobina.

12 Inserte las lengüetas de la cubierta de la placa de la aguja en la placa de la aguja y luego deslice la cubierta hacia atrás.

Vuelva a colocar la tapa de la bobina.

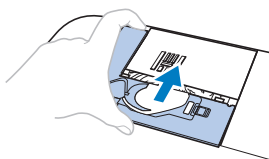

AVISO

- No utilice nunca una caja de la bobina que presente arañazos o rebabas. De hacerlo, el hilo superior podría engancharse, la aguja podría romperse y provocar lesiones. Para adquirir una nueva caja de la bobina, póngase en contacto con el servicio de reparaciones Brother autorizado más cercano.
- Compruebe que la caja de la bobina esté colocada correctamente, ya que en caso contrario la aguja podría romperse y provocar lesiones.

El panel táctil no funciona correctamente

Si la pantalla no responde correctamente cuando toca una tecla (la máquina no realiza la operación ni realiza otra distinta), siga los pasos siguientes para realizar los ajustes adecuados.

1 Con el dedo en la pantalla, ponga el interruptor de la alimentación en la posición de apagado y vuelva a ponerlo en la posición de encendido.

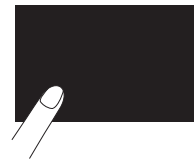

→ Aparecerá la pantalla de ajuste del panel táctil.

2 Toque ligeramente el centro de cada +, siguiendo el orden del 1 al 5.

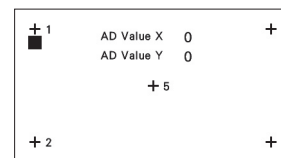

3 Apague y vuelva a encender la máquina.

Solución de problemas

Si la máquina deja de funcionar correctamente, compruebe los siguientes problemas posibles antes de ponerse en contacto con el servicio de reparaciones. Usted mismo puede solucionar la mayor parte de los problemas. Si necesita más ayuda, Brother support web (Página web de soporte de Brother) ofrece las últimas preguntas frecuentes y consejos para la solución de problemas. Visítenos en <https://s.brother/cpjap/>. Si el problema persiste, póngase en contacto con su distribuidor autorizado Brother o con el servicio de reparaciones Brother autorizado más cercano.

Temas sobre la solución de problemas frecuentes

A continuación se describen en detalle las causas y los temas para la solución de los problemas más frecuentes. Consulte siempre esta sección antes de ponerse en contacto con nosotros.

El hilo superior está muy tenso	página 85
Hay hilo enredado en el revés de la tela	página 85
La tensión del hilo es incorrecta	página 86
La tela se ha enganchado en la máquina y no se puede sacar	página 87
Si el hilo se enreda debajo de la base de la devanadora	página 89

El hilo superior está muy tenso

Síntoma

- El hilo superior aparece como una única línea continua.
- El hilo de la bobina se puede ver desde el derecho de la tela. (Consulte la ilustración siguiente).
- El hilo superior está muy tenso y se sale al tirar de él.
- El hilo superior está demasiado tenso y aparecen arrugas en la tela.
- El hilo superior está tenso y los resultados no cambian incluso después de haber ajustado la tensión del hilo.

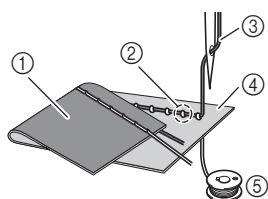

- 1 Revés de la tela
- 2 El hilo de la bobina es visible desde el derecho de la tela
- 3 Hilo superior
- 4 Derecho de la tela
- 5 Hilo de la bobina

Causa

Enhebrado incorrecto de la bobina

Si el hilo de la bobina está incorrectamente bobinado, en lugar de tener la tensión adecuada al ser aplicado al hilo de la bobina, atravesará la tela cuando se tire hacia arriba del hilo superior. Por esta razón el hilo es visible desde el derecho de la tela.

Información sobre la solución/comprobación

Coloque correctamente el hilo de la bobina. (página 22)

Hay hilo enredado en el revés de la tela

Síntoma

- El hilo se enreda en el lado equivocado de la tela.

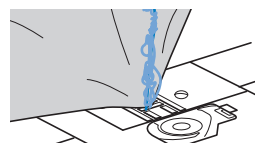

- Después de comenzar la costura, se produce un ruido metálico y no se puede continuar cosiendo.
- Si mira debajo de la tela, hay hilo enredado en la caja de la bobina.

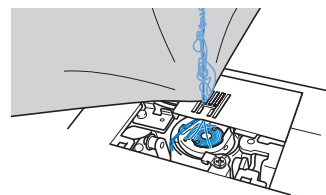

Causa

El enhebrado del hilo superior es incorrecto

Si el hilo superior está enhebrado incorrectamente, el hilo superior que ha pasado por la tela no se puede sacar bien y se enreda en la caja de la bobina, lo que causa un ruido metálico.

Información sobre la solución/comprobación

Quite el hilo enredado y después corrija el enhebrado del hilo superior.

1 Quite el hilo enredado. Si no puede quitarlo, córtelo con las tijeras.

- Para obtener más información, consulte la "Limpiar la guía" en la página 83.

2 Quite el hilo superior de la máquina.

3 Corrija el enhebrado del hilo superior siguiendo las instrucciones de "Enhebrar el hilo superior" en la página 23.

- Si se ha extraído la bobina de la caja de la bobina, consulte "Colocar la bobina" en la página 22 para instalar correctamente la bobina.

La tensión del hilo es incorrecta

■ Síntomas

- Síntoma 1: El hilo de la bobina se puede ver desde el derecho de la tela. (Consulte la siguiente ilustración)
- Síntoma 2: El hilo superior aparece como una línea recta en el derecho de la tela.
- Síntoma 3: El hilo superior se puede ver desde el revés de la tela. (Consulte la siguiente ilustración)
- Síntoma 4: El hilo de la bobina aparece como una línea recta en el revés de la tela.
- Síntoma 5: Las puntadas del revés de la tela están flojas o tienen hilos sueltos.

□ Síntoma 1

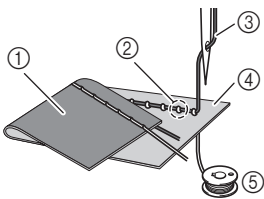

- ① Revés de la tela
- ② El hilo de la bobina es visible desde el derecho de la tela
- ③ Hilo superior
- ④ Derecho de la tela
- ⑤ Hilo de la bobina
- ⑥ El hilo superior es visible desde el revés de la tela

□ Síntoma 3

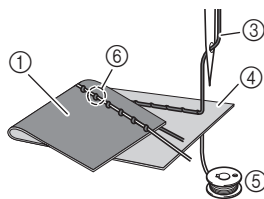

■ Información sobre la causa/solución/comprobación

□ Causa 1

La máquina no está enhebrada correctamente.

<Con los síntomas 1 y 2 descritos anteriormente>
El enhebrado en la bobina es incorrecto.

Vuelva a colocar la rueda de tensión del hilo a "4" y, a continuación, consulte "Colocar la bobina" en la página 22 para corregir el enhebrado.

<Con los síntomas 3 y 5 descritos anteriormente>
El enhebrado del hilo superior es incorrecto.

Vuelva a colocar la rueda de tensión del hilo a "4" y, a continuación, consulte "Enhebrar el hilo superior" en la página 23 para corregir el enhebrado del hilo superior.

□ Causa 2

No se están utilizando una aguja ni un hilo adecuados para la tela.

La aguja de la máquina de coser que deberá utilizarse depende del tipo de tela que se va a coser y del grosor del hilo.

Si no se utilizan la aguja e hilo adecuados para la tela, la tensión del hilo no se ajustará correctamente, lo que podría causar arrugas o puntadas sueltas.

- Consulte la sección "Combinaciones de tela/hilo/aguja" en la página 27 para comprobar que se están utilizando una aguja e hilo apropiados para la tela.

□ Causa 3

No se ha seleccionado una tensión del hilo adecuada.

Seleccione una tensión del hilo adecuada.

Consulte "Ajustar la tensión del hilo" en la página 36.

La tensión adecuada del hilo varía según el tipo de tela e hilo que se utilizan.

- * Ajuste la tensión del hilo mientras cose un retal que sea igual al que vaya a utilizar para la labor de costura.

💡 Nota

- Si el enhebrado del hilo superior y de la bobina es incorrecto, no se podrá ajustar correctamente la tensión del hilo. Compruebe primero el enhebrado del hilo superior y el hilo de la bobina y, a continuación, ajuste la tensión del hilo.

- **Si el hilo de la bobina se puede ver desde el derecho de la tela**

Gire la rueda de tensión del hilo hacia la izquierda para aflojar la tensión del hilo superior.

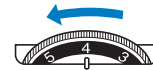

- **El hilo superior se puede ver desde el revés de la tela**

Gire la rueda de tensión del hilo hacia la derecha para aumentar la tensión del hilo superior.



La tela se ha enganchado en la máquina y no se puede sacar

Si la tela se ha enganchado en la máquina y no se puede quitar, es posible que el hilo haya quedado enredado debajo de la placa de la aguja. Siga el procedimiento descrito a continuación para sacar la tela de la máquina. Si la operación no puede completarse siguiendo este procedimiento, en lugar de intentar quitarlo a la fuerza, póngase en contacto con el servicio de reparaciones Brother autorizado más cercano.

■ Extracción de la tela de la máquina

- 1 Detenga la máquina inmediatamente.
- 2 Desactive la máquina.
- 3 Quite la aguja.
 - Si la aguja se queda dentro de la tela, gire la polea en sentido contrario (hacia la derecha) para sacar la aguja de la tela y, a continuación, quite la aguja.
 - Consulte "Sustituir la aguja" en la página 28.
- 4 Quite el pie prensatela y el soporte del pie prensatela.
 - Si el hilo se enreda en el pie prensatela, quite el hilo enredado, y luego levante la palanca del pie prensatela para quitar el pie prensatela. De lo contrario, podría dañarse el pie prensatela.
 - Consulte "Sustituir el pie prensatela" en la página 29.
- 5 Levante la tela y corte los hilos de debajo.
 - Si puede quitar la tela, quítela. Siga con los pasos siguientes para limpiar la guía.
- 6 Extraiga la cubierta de la placa de la aguja.
 - Consulte "Limpiar la guía" en la página 83.
- 7 Corte los hilos enredados y después retire la bobina.

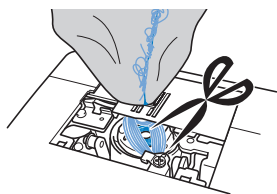

- 8 Extraiga la caja de la bobina.
 - Si hay hilos en la caja de la bobina, sáquelos.

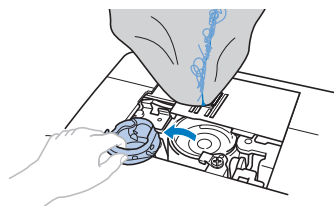

- 9 Utilice el cepillo de limpieza o una mini aspiradora para eliminar todo el polvo y la pelusa de la guía y la zona circundante.

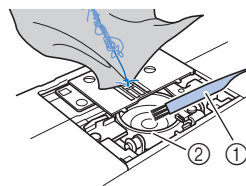

- ① Cepillo de limpieza
- ② Guía

Si se puede quitar la tela.	Siga con el paso 16.
Si no se puede quitar la tela.	Siga con el paso 10.

- 10 Utilice el destornillador de disco incluido para aflojar los dos tornillos de la placa de la aguja.

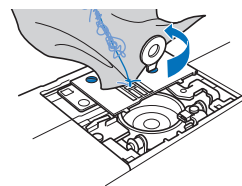

Nota

- Tenga cuidado de no dejar caer en la máquina los tornillos que se han extraído.

- 11 Levante ligeramente la placa de la aguja, corte los hilos enredados y, a continuación, extraiga la placa de la aguja.

Saque la tela y los hilos de la placa de la aguja.

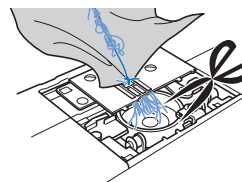

Si no puede retirar la tela incluso después de haber completado estos pasos, póngase en contacto con el servicio de reparaciones Brother autorizado más cercano.

- 12 Saque los hilos de la guía y de alrededor de los dientes de arrastre.
- 13 Gire la polea para subir los dientes de arrastre.
- 14 Coloque la placa de la aguja en la máquina.
- 15 Apriete con el dedo ligeramente el tornillo de la parte derecha de la placa de la aguja. A continuación, utilice el destornillador de disco para apretar bien el tornillo de la parte izquierda. Finalmente, apriete bien el tornillo de la derecha.

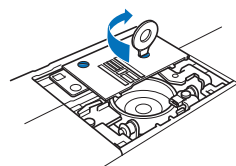

Gire la polea para comprobar que los dientes de arrastre se mueven fácilmente y no tocan los bordes de las ranuras de la placa de la aguja.

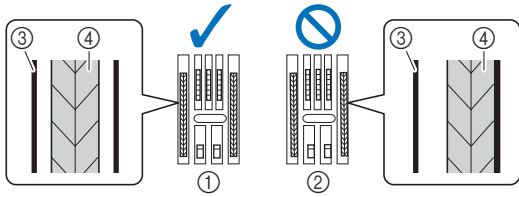

- ① Los dientes de arrastre no están en contacto con la placa de la aguja.
- ② Los dientes de arrastre están en contacto con la placa de la aguja.
- ③ Placa de la aguja
- ④ Dientes de arrastre

- 16** Inserte la caja de la bobina siguiendo el paso **11** de “Limpiar la guía” en la página 83.
- 17** Coloque la cubierta de la placa de la aguja siguiendo el paso **12** descrito en “Limpiar la guía” en la página 83.
- 18** Compruebe el estado de la aguja y después colóquela.
Si la aguja está en malas condiciones, doblada, por ejemplo, asegúrese de colocar una aguja nueva.
 - Consulte “Comprobación de la aguja” en la página 28 y “Sustituir la aguja” en la página 28.

Recuerde

- Como la aguja podría haberse estropeado cuando se enganchó la tela en la máquina, se recomienda cambiarla por una nueva.

Comprobar las operaciones de la máquina

Si se ha quitado la placa de la aguja, compruebe las operaciones de la máquina para confirmar que la instalación se ha completado correctamente.

- 1** Encienda la máquina.
→ La aguja se moverá automáticamente a la izquierda y a la derecha.

Nota

- Si se produce un error, la máquina podría estar averiada; así que póngase en contacto con su distribuidor Brother autorizado o el servicio de reparaciones Brother autorizado más cercano.

- 2** Seleccione la puntada recta (medio).

* Consulte “Tabla de puntadas” en la página 41.

Nota

- No coloque todavía el pie prensatela ni el hilo.

- 3** Gire lentamente la polea hacia usted (hacia la izquierda) y mire desde todos los lados para comprobar que la aguja cae en el centro de la abertura de la placa de la aguja.

Si la aguja o los dientes de arrastre tocan la placa de la aguja, la máquina podría estar averiada; por lo tanto, póngase en contacto con el servicio de reparaciones Brother autorizado más cercano.

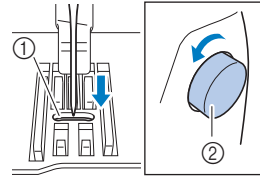

- ① Abertura de la placa de la aguja
- ② Polea

- 4** Apague la máquina y después coloque la bobina y el pie prensatela.

Nunca utilice un pie prensatela rayado o dañado. En caso contrario, la aguja podría romperse o los resultados de la costura podrían no ser los deseados.

- Consulte “Colocar la bobina” en la página 22 y “Sustituir el pie prensatela” en la página 29.

- 5** Enhebre la máquina correctamente.

- Para obtener información sobre el enhebrado de la máquina, consulte “Enhebrado del hilo superior” en la página 23.

- 6** Haga una prueba de costura con tela de algodón.

Nota

- Una costura incorrecta podría ser resultado de enhebrar el hilo superior incorrectamente o de coser telas finas. Si los resultados de la costura de prueba no son satisfactorios, compruebe el enhebrado del hilo superior o el tipo de tela que se están utilizando.

Si el hilo se enreda debajo de la base de la devanadora

Si se inicia el devanado de la bobina cuando el hilo no ha pasado correctamente por debajo del disco de pretensión de la guía del hilo de la devanadora, es posible que el hilo se enrede debajo de la base de la devanadora.

⚠ AVISO

- No extraiga la base de la devanadora aunque el hilo quede enredado por debajo de la devanadora. De lo contrario, existe el riesgo de lesionarse con el cortador de la base de la devanadora.

No quite el tornillo de la varilla guía de la devanadora de la bobina ya que, de lo contrario, la máquina podría dañarse; no se puede desenrollar el hilo quitando el tornillo.

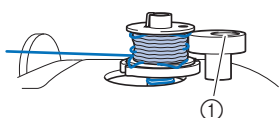

① Tornillo de la varilla guía de la devanadora de la bobina

- Detenga el devanado de la bobina.
- Corte el hilo con unas tijeras junto a la guía del hilo de la devanadora de la bobina.
- Deslice la clavija de la devanadora hacia la izquierda, y luego retire la bobina de la clavija y corte el hilo que llega a la bobina para poder retirar por completo la bobina de la clavija.
- Sujete el extremo del hilo con la mano izquierda y, con la mano derecha, desenrolle el hilo hacia la derecha desde la parte inferior de la base de la devanadora, como se muestra a continuación.

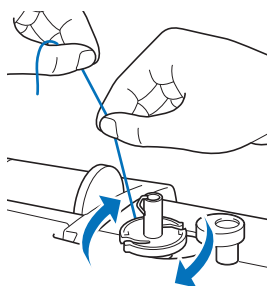

Lista de síntomas

Compruebe los siguientes problemas posibles antes de ponerse en contacto con el servicio de reparaciones. Si la página de referencia es “*”, póngase en contacto con su distribuidor Brother autorizado o con el servicio de reparaciones Brother autorizado más cercano.

■ Preparativos

Síntoma, Causa/solución	Referencia
No se puede enhebrar la aguja.	
La aguja no está en la posición correcta. <ul style="list-style-type: none"> Pulse el botón de “Posición de aguja” para levantar la aguja. 	10
La aguja no está colocada correctamente.	28
La aguja está girada, doblada o la punta está desafilada.	28
El hilo superior está enhebrado incorrectamente. La palanca del enhebrador estará bajada cuando haga clic.	23
El ganchillo del enhebrador está doblado y no pasa por el ojo de la aguja.	*
La palanca del enhebrador no se puede mover ni colocar en su posición inicial.	*
Se utiliza una aguja de tamaño 65/9. <ul style="list-style-type: none"> La aguja es incompatible con el enhebrador. Pase el hilo de modo manual a través del ojo de la aguja desde la parte frontal. 	25
El hilo de la bobina no se enrolla bien en la bobina.	
El hilo no pasa por la guía del hilo de la devanadora correctamente.	19
El hilo extraído de la guía del hilo de la devanadora se devanó incorrectamente en la bobina.	21
La bobina vacía no se colocó correctamente en la clavija.	19
Mientras se enrollaba la bobina, el hilo de la bobina se enrolla por debajo de la base de la devanadora de bobina.	
El hilo se pasó incorrectamente por debajo del disco de pretensión de la guía del hilo de la devanadora. <ul style="list-style-type: none"> Quite cualquier hilo enredado y luego devane la bobina. 	19, 89
No se puede tirar del hilo de la bobina.	
La aguja está girada, doblada o la punta está desafilada.	28
La bobina está colocada incorrectamente.	22
No se ve nada en la pantalla LCD.	
El interruptor de la alimentación no está en la posición de encendido.	11
El enchufe del cable de alimentación no está conectado a una toma de corriente.	11

Síntoma, Causa/solución	Referencia
La pantalla LCD está empañada.	
Se ha formado condensación en la pantalla LCD. • Transcurridos unos instantes, el empañamiento desaparecerá.	-
Las teclas de operación no responden o la respuesta de las teclas es demasiado sensible.	
Ha tocado las teclas con un guante puesto. Ha tocado las teclas con la uña. Ha utilizado un lápiz táctil no electrostático. La sensibilidad de las teclas de operación no está definida para el usuario.	10, 16
La luz de cosido no se enciende.	
[Luz] se ha ajustado a [OFF] en la pantalla de ajustes.	15
La unidad de bordado no funciona.	
Unidad de bordado colocada incorrectamente.	62
No se puede recuperar un patrón de bordado a través de la red inalámbrica.	
No pueden recuperarse los patrones de bordado no disponibles para esta máquina. • Compruebe los datos de bordado y el mensaje que se muestra en la aplicación.	-

■ Durante la costura

Síntoma, Causa/solución	Referencia
La máquina no funciona.	
No se ha pulsado el botón de "inicio/parar".	31
La clavija de la devanadora se encuentra en la posición derecha.	19
No se ha seleccionado ninguna puntada.	31
El pie prensatela no está bajado.	32
Se ha pulsado el botón de "inicio/parar" con el pedal colocado.	32
Se pulsó el botón de "inicio/parar" mientras la máquina está ajustada para el control de velocidad manual para controlar la anchura de la puntada de zig-zag.	15, 52
La aguja se rompe.	
La aguja no está colocada correctamente.	28
El tornillo de la presilla de la aguja está suelto.	28
La aguja está girada o doblada.	28
Aguja o hilo inadecuados para la tela seleccionada.	27
Se ha utilizado un pie prensatela inadecuado.	29
El hilo superior está demasiado tenso.	36
La tela es empujada durante la costura.	-
El carrete de hilo se ha colocado incorrectamente.	19

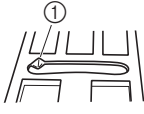
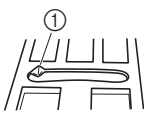
Síntoma, Causa/solución	Referencia
Hay arañazos alrededor de la abertura de la placa de la aguja. * Hay una muesca en el lado izquierdo de la abertura de la placa de la aguja. No se trata de un arañazo.  ① Muesca	*
Hay arañazos alrededor de la abertura del pie prensatela.	*
Se aprecian arañazos en la caja de la bobina.	*
No se utiliza una bobina diseñada específicamente para esta máquina.	19
El hilo superior está enhebrado incorrectamente.	23
La bobina está colocada incorrectamente.	22
El pie prensatela no está colocado correctamente.	29
El tornillo del soporte del pie prensatela está suelto.	30
La tela es demasiado gruesa.	27, 39
Cuando se cose tela gruesa o costuras gruesas, hay que empujar la tela para que avance.	39
La longitud de la puntada es demasiado corta.	35
No hay colocado estabilizador en la tela que se borda.	64
Hilo de la bobina enrollado incorrectamente.	19
El hilo superior se rompe.	
La máquina no está enhebrada correctamente (tapa del carrete inadecuada, tapa del carrete suelta, el hilo no pasó por la guía del hilo de la varilla de la aguja, etc.).	23
Se ha utilizado hilo anudado o enganchado.	-
La aguja seleccionada no es adecuada para el tipo de hilo que está utilizando.	27
El hilo superior está demasiado tenso.	36
El hilo está enredado.	85
La aguja está girada, doblada o la punta está desafilada.	28
La aguja no está colocada correctamente.	28
Hay arañazos alrededor de la abertura de la placa de la aguja. * Hay una muesca en el lado izquierdo de la abertura de la placa de la aguja. No se trata de un arañazo.  ① Muesca	*
Hay arañazos alrededor de la abertura del pie prensatela.	*
Se aprecian arañazos en la caja de la bobina.	*
Aguja o hilo inadecuados para la tela seleccionada.	27
No se utiliza una bobina diseñada específicamente para esta máquina.	19
El hilo se enreda en el revés de la tela.	
El hilo superior está enhebrado incorrectamente.	23, 85
Aguja o hilo inadecuados para la tela seleccionada.	27

Síntoma, Causa/solución	Referencia
El hilo superior está demasiado tenso.	
El hilo de la bobina no está colocado correctamente.	22
El hilo de la bobina se rompe.	
La bobina está colocada incorrectamente.	22
Hilo de la bobina enrollado incorrectamente.	19
Se utiliza una bobina con hendiduras.	22
El hilo está enredado.	87
No se utiliza una bobina diseñada específicamente para esta máquina.	19
Frunces en la tela.	
Hay un error en el enhebrado del hilo superior o de la bobina.	19, 23
El carrete de hilo se ha colocado incorrectamente.	19
Aguja o hilo inadecuados para la tela seleccionada.	27
La aguja está girada, doblada o la punta está desafilada.	28
Puntadas demasiado largas al coser en telas finas.	35
Tensión del hilo incorrecta.	36, 86
Se ha utilizado un pie prensatela inadecuado.	29
La tela no está bien prensada.	-
Al coser, el resultado de las puntadas no es el correcto.	
El pie prensatela utilizado no es el adecuado para el tipo de puntada que desea coser.	29
La tensión del hilo no es correcta.	36, 86
El hilo está enredado en alguna pieza como, por ejemplo, en la caja de la bobina.	87
Los dientes de arrastre están bajados. <ul style="list-style-type: none"> Deslice hacia la derecha el selector de posición de dientes de arrastre (▲▲). 	9, 50
Puntadas sueltas	
La máquina no está enhebrada correctamente.	19, 23
Aguja o hilo inadecuados para la tela seleccionada.	27
La aguja está girada, doblada o la punta está desafilada.	28
La aguja no está colocada correctamente.	28
Hay polvo o pelusa debajo de la placa de la aguja.	83
Se cosen telas finas o elásticas. <ul style="list-style-type: none"> Colocar material estabilizador en el tejido. 	39
No se realiza la costura	
La aguja está girada, doblada o la punta está desafilada.	28
La bobina está colocada incorrectamente.	22
El hilo superior está enhebrado incorrectamente.	23
Máquina muy ruidosa al coser	
Hay polvo o pelusa entre los dientes de arrastre.	83
Hay trozos de hilo en la guía.	83
El hilo superior está enhebrado incorrectamente.	23
No se utiliza una bobina diseñada específicamente para esta máquina.	19
Hay orificios de la aguja o arañazos por fricción en la caja de la bobina.	*

Síntoma, Causa/solución	Referencia
La tela no avanza por la máquina.	
Los dientes de arrastre están bajados. <ul style="list-style-type: none"> Deslice hacia la derecha el selector de posición de dientes de arrastre (▲▲). 	9, 50
Puntadas demasiado juntas.	35
Se ha utilizado un pie prensatela inadecuado.	29
La aguja está girada, doblada o la punta está desafilada.	28
El hilo está enredado.	87
El pie para zig-zag "J" está inclinado en una costura gruesa al comienzo de la costura.	39
La tela avanza en la dirección contraria.	
El mecanismo de avance está dañado.	*
La aguja toca la placa de la aguja.	
El tornillo de la presilla de la aguja está suelto.	28
La aguja está girada, doblada o la punta está desafilada.	28
La tela cosida con la máquina no se puede quitar.	
El hilo está enganchado por debajo de la placa de la aguja.	87
Ha caído una aguja rota en el interior de la máquina.	
<ul style="list-style-type: none"> Desactive la máquina y retire la placa de la aguja. Si la aguja que cayó dentro de la máquina se puede ver, quítela con unas pinzas. Después de extraer la aguja, vuelva a colocar la placa de la aguja en su posición original y coloque una nueva aguja. <p>Antes de activar la máquina, gire lentamente la polea hacia usted para comprobar que gira sin problemas y que la nueva aguja pasa por el centro de la abertura de la placa de la aguja. Si la polea no gira fácilmente o no se puede retirar la aguja que cayó en la máquina, consulte con su distribuidor Brother autorizado o con el servicio de reparaciones Brother autorizado más cercano.</p>	87
La polea no gira con suavidad.	
El hilo está enredado en la caja de la bobina.	83, 85, 87



■ Después de la costura



Síntoma, Causa/solución	Referencia
La tensión del hilo no es correcta.	
El hilo superior está enhebrado incorrectamente.	23, 86
La bobina está colocada incorrectamente.	22, 86
Aguja o hilo inadecuados para la tela seleccionada.	27
Soporte del pie prensatela colocado incorrectamente.	29
Tensión del hilo incorrecta.	36, 86
Hilo de la bobina enrollado incorrectamente.	22
La aguja está girada, doblada o la punta está desafilada.	28
No se utiliza una bobina diseñada específicamente para esta máquina.	19

Síntoma, Causa/solución	Referencia
Los patrones de puntadas decorativas están desalineados.	
Se ha utilizado un pie prensatela inadecuado.	29
Los ajustes de selección del patrón de puntada se han definido incorrectamente.	58
El patrón de puntada es irregular.	
Se ha utilizado un pie prensatela inadecuado.	29
Se cosen telas finas o elásticas. • Colocar material estabilizador en el tejido.	39
Tensión del hilo incorrecta.	36, 86
Durante la costura, se tiró de la tela, se empujó o avanzó en ángulo. • Cosa mientras guía la tela con las manos de forma que avance en línea recta.	31
El hilo está enredado en alguna pieza como, por ejemplo, en la caja de la bobina.	83
El patrón de bordado no se borda correctamente.	
El hilo está enrollado.	87
Tensión del hilo incorrecta.	72, 86
Tela no insertada correctamente en el bastidor (tela suelta, etc.).	64
Material estabilizador no colocado. • Utilice siempre material estabilizador, especialmente con telas elásticas, ligeras, muy trenzadas o que encojan fácilmente. Consulte en un distribuidor Brother autorizado cuál es el estabilizador más adecuado.	64
Había un objeto cerca de la máquina y el carro o el bastidor de bordado tropezó con él durante el bordado.	62
El material que sobresale del bastidor de bordado causa problemas. • Estire una vez más el tejido en el bastidor de bordado para que el material que sobresale no cause problemas; gire el patrón y borde.	64
Está bordando un tejido pesado y éste cuelga por la mesa. • Si se realiza el bordado con el tejido colgando por la mesa, el movimiento de la unidad de bordado se verá perjudicado. Sujete el tejido mientras borda.	70
Tela pillada o enganchada en algo. • Detenga la máquina y coloque la tela de tal manera que no se enganche ni se quede pillada.	–
El carro se movió al extraer o colocar el bastidor de bordado durante el bordado. • Si el carro se mueve durante la labor, el patrón podría no quedar alineado. Tenga cuidado al extraer o colocar el bastidor de bordado.	66
El estabilizador no está colocado correctamente; por ejemplo, es más pequeño que el bastidor de bordado.	64
El patrón de bordado no se borda en una posición determinada.	
La tela no se ha colocado en la posición adecuada en el bastidor de bordado. • Utilice la hoja de bordado.	65
Aparecen ondas en la superficie de la tela durante el bordado.	
La tensión del hilo no se ha ajustado correctamente.	72
No se utiliza la bobina de hilo para bordar especial para esta máquina.	63

Mensajes de error

Cuando se realizan operaciones incorrectas, los mensajes y recomendaciones de uso se mostrarán en la pantalla LCD. Siga las instrucciones en pantalla. Si toca  o realiza la operación correctamente mientras se muestra el mensaje de error, este desaparecerá.

	Mensajes de error	Causa/Solución													
1	Ha ocurrido un fallo. Apague la máquina y vuelva a encenderla.	Este mensaje aparece si se produce alguna avería. Desactive la máquina y vuelva a activarla. Si sigue apareciendo este mensaje, póngase en contacto con su distribuidor Brother autorizado o con el servicio de reparaciones Brother autorizado más cercano.													
2	Imposible cambiar la configuración de caracteres.	Este mensaje aparece si hay demasiados caracteres y no es posible bordar el carácter redondeado.													
3	Imposible leer los datos de la costura seleccionada. Puede que los datos estén dañados. Apague la máquina y vuelva a encenderla.	Este mensaje aparece cuando se intenta recuperar los datos de un patrón que no es válido. Puesto que cualquiera de las siguientes puede ser la causa, revise los datos del patrón. <ul style="list-style-type: none"> Los datos del patrón están dañados. Ha intentado recuperar datos creados con un sistema de diseño de datos de otro fabricante. Desactive la máquina y vuelva a activarla para volver al estado normal.													
4	El volumen de datos es demasiado grande para esta costura.	Este mensaje aparece si los patrones que está editando ocupan demasiada memoria o si está editando demasiados patrones de la memoria.													
5	¿Desea recuperar y reanudar la memoria anterior?	Este mensaje aparece si la máquina se apaga al bordar y después se vuelve a activar. Toque  para que la máquina vuelva al estado (posición del patrón y número de puntadas) en el que estaba cuando se apagó. Siga el procedimiento que se describe en “Si el hilo se rompe o la bobina se queda sin hilo durante el bordado” en la página 71 para alinear la posición de la aguja y bordar el resto del patrón.													
6	El patrón supera los límites del bastidor de bordado.	Este mensaje aparece cuando el patrón de bordado seleccionado es más grande que el bastidor de bordado seleccionado cuando [Vista identific. bastidor bordado] está ajustado a [ON]. Seleccione un bastidor más grande.													
7	El patrón supera los límites del bastidor de bordado. No añada caracteres adicionales.	Este mensaje aparece cuando la combinación del patrón de caracteres es demasiado grande para caber en el bastidor de bordado. Cambie el tamaño del patrón de caracteres o distribuya los patrones para adaptarlos al bastidor de bordado. Si [Vista identific. bastidor bordado] está ajustado a [ON], seleccione un bastidor más grande.													
8	Mantenimiento preventivo recomendado.	Cuando aparezca este mensaje, se recomienda llevar la máquina a un distribuidor Brother autorizado o al servicio de reparaciones Brother autorizado más cercano para que realicen una comprobación de mantenimiento periódica. Si bien este mensaje desaparecerá y la máquina continuará funcionando en cuanto se toque  , el mensaje se mostrará varias veces más hasta que se efectúe la labor de mantenimiento correspondiente.													
9	Los métodos de autenticación y cifrado utilizados por el punto de acceso de LAN inalámbrica/enrutador seleccionados no son compatibles con la máquina.	Los métodos de autenticación/cifrado utilizados por el punto de acceso inalámbrico/enrutador seleccionados no son compatibles con la máquina. Para el modo de infraestructura, cambie los métodos de autenticación y cifrado del punto de acceso inalámbrico/enrutador. Su máquina admite los siguientes métodos de autenticación: <table border="1" data-bbox="766 1680 1436 1937"> <thead> <tr> <th>Método de autenticación</th> <th>Método de cifrado</th> </tr> </thead> <tbody> <tr> <td rowspan="2">WPA-Personal</td> <td>TKIP</td> </tr> <tr> <td>AES</td> </tr> <tr> <td rowspan="2">WPA2-Personal</td> <td>TKIP</td> </tr> <tr> <td>AES</td> </tr> <tr> <td rowspan="2">Abrir</td> <td>WEP</td> </tr> <tr> <td>Ninguno (sin cifrado)</td> </tr> <tr> <td>Clave compartida</td> <td>WEP</td> </tr> </tbody> </table> <p>Si su problema no se resuelve, es posible que el SSID o la configuración de red introducida sea incorrecta. Vuelva a confirmar la configuración de red inalámbrica. (página 17) Consulte “Cómo puedo encontrar la información de seguridad inalámbrica (SSID y clave de red)” en la página 95.</p>	Método de autenticación	Método de cifrado	WPA-Personal	TKIP	AES	WPA2-Personal	TKIP	AES	Abrir	WEP	Ninguno (sin cifrado)	Clave compartida	WEP
Método de autenticación	Método de cifrado														
WPA-Personal	TKIP														
	AES														
WPA2-Personal	TKIP														
	AES														
Abrir	WEP														
	Ninguno (sin cifrado)														
Clave compartida	WEP														

	Mensajes de error	Causa/Solución
10	El hilo de la bobina está casi agotado.	Este mensaje aparece cuando se está agotando el hilo de la bobina. Aunque se pueden coser pocas puntadas al pulsar el botón de "inicio/parar", cámbiela inmediatamente por una bobina devanada. Al bordar, pulse  (botón de corte de hilo) para cortar los hilos, levante el pie prensatela, quite el bastidor de bordado y luego sustituya la bobina por una bobina de hilo para bordar devanada y con suficiente hilo.
11	El dispositivo de seguridad de la devanadora está activado. ¿Está el hilo enredado?	Este mensaje aparece si la bobina se está devanando y el motor se bloquea porque el hilo se enreda, etc.
12	 El dispositivo de seguridad ha sido activado. ¿Está el hilo enredado? ¿Está la aguja doblada?	Este mensaje aparece si el motor se bloquea porque el hilo se ha enredado o por otras razones relacionadas con el suministro de hilo.
13	El botón de "inicio/parar" no funciona con el pedal colocado. Desmonte el pedal.	Este mensaje aparece si se pulsa el botón de "inicio/parar" para coser puntadas de utilidad o puntadas decorativas con el pedal colocado.
14	El SSID y la clave de red son incorrectos.	La información de seguridad (SSID/clave de red (contraseña)) es incorrecta. Vuelva a confirmar el SSID y la información de seguridad (clave de red (contraseña)). (página 17) Consulte "Cómo puedo encontrar la información de seguridad inalámbrica (SSID y clave de red)" en la página 95.
15	No puede detectarse el punto de acceso de LAN inalámbrica/enrutador.	El punto de acceso inalámbrico/enrutador no se puede detectar. 1. Compruebe los 4 puntos siguientes. - Compruebe que el punto de acceso inalámbrico/enrutador esté activado. - Mueva la máquina a una zona sin objetos que puedan obstruir la señal de red inalámbrica, tales como puertas metálicas o paredes, o acérquelo al punto de acceso inalámbrico/enrutador. - Coloque de manera provisional la máquina a aproximadamente 1 m (3,3 pies) del punto de acceso inalámbrico cuando configure los ajustes inalámbricos. - Si el punto de acceso inalámbrico/enrutador utiliza filtrado de direcciones MAC, confirme que la dirección MAC de esta máquina esté permitida en el filtro. 2. Si ha introducido manualmente el SSID y la información de seguridad (SSID/método de autenticación/método de cifrado/clave de red (contraseña)), es posible que la información sea incorrecta. Vuelva a confirmar el SSID y la información de seguridad y vuelva a introducir la información correcta en caso necesario. (página 17) Consulte "Cómo puedo encontrar la información de seguridad inalámbrica (SSID y clave de red)" en la página 95.
16	La información de seguridad inalámbrica (método de autenticación, método de cifrado, clave de red) es incorrecta.	La información de seguridad inalámbrica (método de autenticación/método de cifrado/clave de red (contraseña)) es incorrecta. Consulte la tabla del mensaje de error [Los métodos de autenticación y cifrado utilizados por el punto de acceso de LAN inalámbrica/enrutador seleccionados no son compatibles con la máquina.] y vuelva a confirmar la información de seguridad inalámbrica (método de autenticación/método de cifrado/clave de red (contraseña)). (página 17) Consulte "Cómo puedo encontrar la información de seguridad inalámbrica (SSID y clave de red)" en la página 95.
17	Los ajustes de la red inalámbrica no están activados.	La configuración de red inalámbrica no está activada. Active la red inalámbrica. (página 17)
18	Este patrón no puede utilizarse.	Este mensaje aparece cuando se intenta recuperar un patrón que no puede utilizarse con esta máquina, por ejemplo cuando los datos están dañados o cuando se intenta combinar patrones divididos.
19	Este dispositivo USB no puede utilizarse.	Este mensaje aparece si se intenta utilizar un dispositivo incompatible. Visite nuestro sitio web https://s.brother/cpjap/ si desea más información acerca de los dispositivos USB que pueden utilizarse.

	Mensajes de error	Causa/Solución
20	Cuando el control de velocidad está ajustado para controlar la anchura de la costura de zig-zag, el botón de "inicio/parar" no funciona.	Este mensaje aparece si la palanca de control de velocidad está configurada para controlar la anchura de la puntada de zig-zag y se pulsa el botón de "inicio/parar". Seleccione [Control de anchura] en [OFF] desde la pantalla de ajustes (página 15), o utilice el pedal para trabajar con la máquina.
21	F**	Si en la pantalla LCD aparece un mensaje de error [F**] mientras se está utilizando la máquina, es posible que la máquina esté averiada. Póngase en contacto con su distribuidor Brother autorizado o con el servicio de reparaciones Brother autorizado más cercano.

Cómo puedo encontrar la información de seguridad inalámbrica (SSID y clave de red)

- 1) Consulte la documentación proporcionada con su punto de acceso inalámbrico/enrutador.
- 2) El SSID (nombre de la red inalámbrica) predeterminado puede ser el nombre del fabricante o el nombre del modelo.
- 3) Si desconoce la información de seguridad, consulte al fabricante del enrutador, al administrador del sistema o al proveedor de Internet.
- 4) Algunos SSID inalámbricos y claves de red (contraseñas) distinguen entre mayúsculas y minúsculas. Registre su información correctamente.

* La clave de red también puede describirse como una contraseña, clave de seguridad o clave de cifrado.

* Si el punto de acceso inalámbrico/enrutador no está difundiendo el SSID, éste no se detectará automáticamente. Deberá introducir el SSID de forma manual.

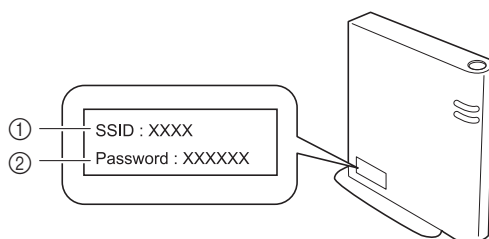

- ① SSID
- ② Clave de red (contraseña)

Especificaciones

Elemento	Especificación	
Dimensiones de la máquina	Aprox. 419 mm (Anch.) × 197 mm (Prof.) × 307 mm (Alt.) (Aprox. 16-1/2 pulg. (Anch.) × 7-3/4 pulg. (Prof.) × 12-3/32 pulg. (Alt.))	
Peso de la máquina	Aprox. 6,8 kg (aprox. 15 lb)	
Dimensiones de la máquina con la unidad de bordado incorporada	Aprox. 522 mm (Anch.) × 219 mm (Prof.) × 307 mm (Alt.) (Aprox. 20-9/16 pulg. (Anch.) × 8-5/8 pulg. (Prof.) × 12-3/32 pulg. (Alt.))	
Peso de la máquina con la unidad de bordado incorporada	Aprox. 8,3 kg (aprox. 18 lb)	
Velocidad de costura	De 70 a 710 puntadas por minuto	
Velocidad máxima de bordado	400 puntadas por minuto	
Interface compatible	LAN inalámbrica* ¹	
Memoria	Patrones de puntadas	Hasta 128 KB o 15 patrones de puntadas
	Patrones de bordado	Hasta 1024 KB o 20 patrones de bordado (Hasta 100.000 puntadas por patrón)
Tipos de datos	Patrones de puntadas* ²	.pmv .pmx .pmu
	Patrones de bordado* ³	.pes .phc .dst .pen
Número de combinaciones de patrones de puntadas decorativas	Hasta un máximo de 70	
Tamaño del patrón de bordado	Máximo de 10 cm × 10 cm (4 pulg. × 4 pulg.)	
Tipos de dispositivos USB/soportes que se pueden utilizar* ⁴	Patrones de puntadas, Patrones de bordado	Los patrones de puntadas y los patrones de bordado pueden guardarse en o recuperarse desde una unidad flash USB.

*¹ La conexión de red inalámbrica cumple con las normativas IEEE 802.11b/g/n y utiliza la frecuencia de 2,4 GHz. No puede configurarse una red inalámbrica con WPA/WPA2 Enterprise.

Utilice Design Database Transfer o la versión 11 o posterior de PE-DESIGN para transferir los datos del ordenador a la máquina. Para conocer los sistemas operativos compatibles con el software, visite nuestro sitio web <https://s.brother/cnjkb/>.

*² Los archivos de datos de puntadas .pmx y .pmu pueden recuperarse; sin embargo, cuando se utilice la máquina para guardar el archivo, este se guardará como un archivo de datos de puntadas .pmv. Si utiliza datos distintos a los creados utilizando esta máquina o la máquina que creó el archivo de datos .pmv, .pmx o .pmu, puede provocar que la máquina no funcione correctamente.

*³ La utilización de datos distintos de los guardados con nuestros sistemas de diseño de datos o con esta máquina podría causar que la máquina no funcione correctamente. Cuando la máquina se utiliza para guardar un archivo con cualquier extensión, se guarda como un archivo de datos .phc.

Los datos .dst se muestran, por nombre de archivo, en la pantalla de lista de patrones (la imagen real no puede verse en pantalla). Es posible que no se muestre el nombre completo del archivo, dependiendo del número de caracteres del nombre del archivo. Ya que los datos Tajima (.dst) no contienen información específica sobre los colores de hilo, se muestran con nuestra secuencia de colores predeterminada. Compruebe la vista preliminar y cambie los colores de hilo como desee.

*⁴ Puede adquirir unidades flash USB en tiendas especializadas, pero algunas de ellas quizás no puedan utilizarse con esta máquina. Para más detalles, visite nuestro sitio web <https://s.brother/cpjap/>.

* Tenga en cuenta que algunas especificaciones pueden sufrir cambios sin previo aviso.

Nota

- Para el nombre del archivo/carpeta, se recomienda utilizar las 26 letras del alfabeto (mayúsculas y minúsculas), los números del 0 al 9, “_” y “.”.

IMPORTANTE

- **Al utilizar datos de bordado distintos de nuestros patrones originales, el hilo o la aguja podrían romperse o doblarse al bordar con una densidad de puntada demasiado fina o al bordar más de tres puntadas solapadas. En ese caso, utilice uno de nuestros sistemas originales de diseño de datos para editar los datos de bordado.**

Actualizar el software de la máquina

El software de la máquina se puede actualizar mediante una unidad flash USB.

Si existe algún programa de actualización en el Brother support web (Página web de soporte de Brother) <https://s.brother.com/jap/>, descargue el(los) archivo(s) siguiendo las instrucciones del sitio web y los pasos indicados a continuación.

Cuando se utiliza la función inalámbrica, la marca de actualización se muestra en la tecla de LAN inalámbrica.

: El software actualizado está disponible en nuestro sitio web. Actualice el software.

: No hay ninguna actualización de software disponible.

La información de la versión se puede consultar en la pantalla de ajustes. (página 16)

- 1 **Active la máquina mientras mantiene pulsado**  (botón de posición de aguja).

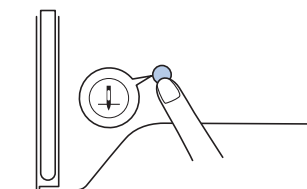

→ Aparecerá la siguiente pantalla.

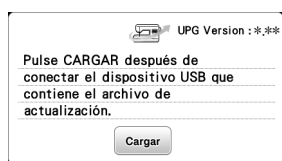

- 2 **Inserte la unidad flash USB en el puerto USB de la máquina.**

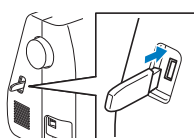

Nota

- Guarde solo el archivo de actualización en la unidad flash USB.

- 3 **Toque**  .

- No desactive la máquina durante la actualización.
- Tras finalizar la actualización, aparecerá el mensaje de completado.

- 4 **Retire la unidad flash USB, desactive la máquina y vuélvala a activar.**

Índice

A

Accesorios incluidos	11
Actualización	97
Aguja	27, 28
Aguja de punta redonda	27
Aguja gemela	56
Alimentación	12
Alinear la posición	78
Ancho de la puntada	35
Apliche	51, 72, 73

B

Bastidores de bordado	64, 66
Bobina	19
Bordado	61

C

Caja de la bobina	84
Condiciones de uso	5
Control de velocidad manual	10
Corte del hilo	32, 34
Costura de botones	49
Costura de hilvanado	41
Costura de remate	34
Costura de unión	56
Costura en reversa	34
Costura invisible para dobladillo	45
Costura para satén	14, 31
Cremallera	50
Cubierta de la placa de la aguja	9, 83
Cuero	40

D

Densidad del hilo	14, 76
Devanado de la bobina	19
Dientes de arrastre	9

E

Efecto espejo	14, 76
Enhebrador	25
Espacio entre caracteres	77
Estabilizador	64

F

Fuente	33, 68
--------------	--------

G

Giro	76, 78
Goma	53
Guardar	59, 80
Guía	84
Guía del hilo de la devanadora	19

H

Hilo	27, 63
Hilo de la bobina	19, 63
Hilo de nylon transparente	20, 21, 25, 27, 42
Hilo metálico	20, 25
Hilo superior	23, 27, 63
Hoja de bordado	65

I

Idioma	15
Instalación de la bobina	22

L

LAN inalámbrica	17
Limpieza	83
Longitud de la puntada	35
Luz	15

M

Mantenimiento	83
Margen de costura regular	38
Memoria	59, 80
Mensajes de error	93
Movimiento I/D	35

O

Ojal	47
------------	----

P

Pantalla LCD	10, 13
Patchwork	51
Patrones de bordado divididos	75
Pedal	32
Pie de bordado	61
Pie prensatela	13, 29, 32, 41
Piezas cilíndricas	37
Pitido de funcionamiento	15
Placa de la aguja	9, 87
Posición de la aguja	14, 15, 38
Puntada de concha	56
Puntada de festón	55
Puntada de zig-zag	35, 52
Puntada para barras de remate	53
Puntada recta	38, 41, 52
Puntadas de sobrehilado	44
Puntadas decorativas	13, 31

R

Recuperar	59, 80
Red para carrete	20
Remiendos	52

S

Selector de posición de dientes de arrastre	9
Smocking	55
Solución de problemas	85
Soporte del pie prensatela	9

T

Tamaño	76
Tapa del carrete	20
Tela	27, 39, 64
Tela vaquera	27, 39
Telas de vinilo	40
Telas elásticas	39
Telas finas	39
Telas gruesas	39
Tensión del hilo	36, 72, 86
Tirar del hilo de la bobina	26

V

Vainicas	55
Velocidad	21, 32
Visualización del color de hilo	71

Z

Zurcidos	54
----------------	----



Están disponibles varios accesorios opcionales que se pueden adquirir por separado.

Visite nuestro sitio web <https://s.brother/cojkb/>.



Visítenos en <https://s.brother/cpjap/> donde hallará información de soporte (vídeos de instrucciones, preguntas más frecuentes, etc.) para su producto Brother.



Cerciórese de instalar el software más reciente.
La última versión contiene una amplia variedad de mejoras funcionales.



Brother SupportCenter es una aplicación móvil que ofrece la información de asistencia para su producto Brother.
Visite Google Play™ o la App Store para descargarla.



Google Play™



App Store

Esta máquina ha sido aprobada para ser utilizada solo en el país donde se haya adquirido.
Las empresas Brother locales o sus distribuidores ofrecerán soporte técnico únicamente a las máquinas adquiridas en sus respectivos países.



Design Database Transfer es una aplicación específica para Windows que permite transferir de forma inalámbrica datos de bordado desde un ordenador a la máquina. Esta aplicación también puede utilizarse para ver y gestionar los datos de bordado.

Visítenos en <https://s.brother/cajkb/> para descargar la aplicación.

