

Bedieningshandleiding

Naai- en borduurmachine

Product Code: 888-P00/P02/P03

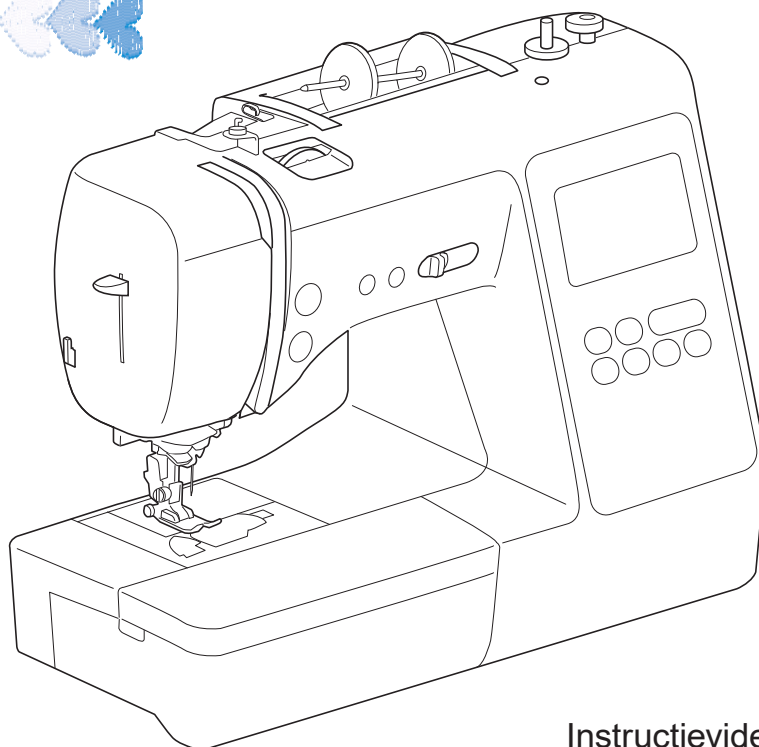
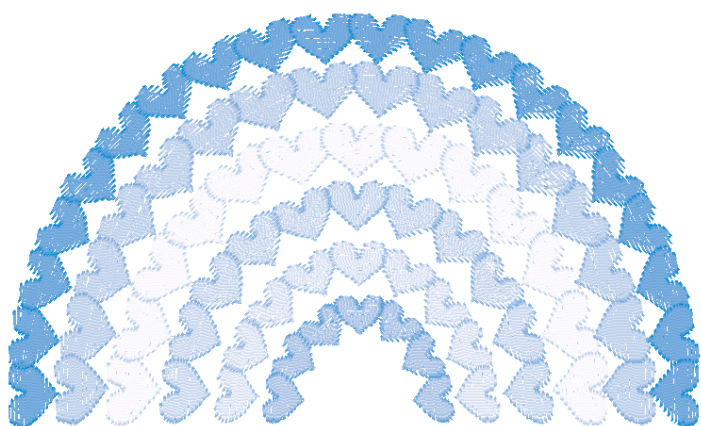

Instructievideo's



<https://s.brother/cvjao/>

Lees dit document voordat u de machine gebruikt.
Houd dit document bij de hand, zodat u het kunt raadplegen.

INLEIDING

Gefeliciteerd met de aanschaf van deze machine. Alvorens de machine te gebruiken dient u zorgvuldig de "BELANGRIJKE VEILIGHEIDSINSTRUCTIES" te lezen. Vervolgens bestudeert u deze handleiding zodat u de diverse functies goed gebruikt. Nadat u de handleiding hebt gelezen, bergt u deze op een handige plek op. Dan kunt u de handleiding zo nodig raadplegen.

BELANGRIJKE VEILIGHEIDSINSTRUCTIES

Lees eerst deze veiligheidsinstructies alvorens de machine in gebruik te nemen.

⚠ GEVAAR

- Verminder de kans op elektrische schok

1 Neem altijd de stekker uit het wandstopcontact: direct na gebruik; voordat u de machine reinigt; wanneer u onderhoud pleegt aan de machine; of wanneer u de machine onbeheerd achterlaat.

⚠ WAARSCHUWING

- Verklein de kans op brandwonden, brand, elektrische schok of letsel.

2 Neem altijd de stekker van de machine uit het stopcontact wanneer u servicehandelingen verricht die u als gebruiker volgens de gebruiksaanwijzing moet uitvoeren.

- Voordat u de stekker uit het stopcontact haalt, zet u de machine eerst op "O" (uit). Vervolgens pakt u de stekker vast en trekt u deze uit het stopcontact. Trek niet aan het snoer.
- Sluit de machine rechtstreeks op een stopcontact aan. Gebruik geen verlengsnoeren.
- Haal altijd de stekker van de machine uit het stopcontact bij een stroomstoring.

3 Gevaren in verband met elektriciteit:

- Sluit de machine aan op een stopcontact met wisselstroom binnen het op de kenplaat aangegeven bereik. Sluit de machine niet aan op een stopcontact met gelijkstroom of omvormer. Als u niet zeker weet welke stroomvoorziening u hebt, neem dan contact op met een gekwalificeerd elektricien.

- Deze machine is alleen goedgekeurd voor gebruik in het land van aanschaf.

- 4** Gebruik de machine beslist niet als een snoer of stekker beschadigd is; als de machine niet goed werkt; als de machine is gevallen of beschadigd; of als u water op de machine hebt gemorst. Breng de machine naar de dichtstbijzijnde erkende Brother-dealer voor onderzoek, reparatie, elektrische of mechanische aanpassingen.
- Of de machine in gebruik is of niet, wanneer u iets ongebruikelijks opmerkt aan de machine - geur, hitte, verkleuring of vervorming - stopt u onmiddellijk en haalt u de stekker uit het stopcontact.
 - Wanneer u de machine vervoert, draagt u deze aan het handvat. Wanneer u de machine optilt aan een ander onderdeel dan het handvat, kan de machine beschadigen of vallen. Dit kan letsel veroorzaken.
 - Wanneer u de machine optilt, maak dan geen plotselinge onvoorzichtige bewegingen. Daardoor kunt u letsel oplopen.

5 Houd altijd uw werkvlak vrij:

- Gebruik de machine nooit wanneer de ventilatieopeningen zijn geblokkeerd. Houd de ventilatieopeningen van de machine en het voetpedaal vrij van stof, pluïsjes en stukken stof.
- Plaats geen voorwerpen op het voetpedaal.
- Zorg dat er nooit iets in een opening valt en steek geen voorwerpen in een opening.
- Gebruik de machine niet wanneer spuitbussen worden gebruikt of zuurstof wordt toegediend.
- Gebruik de machine niet in de buurt van een warmtebron, zoals een fornuis of een strijkbout. Anders kan de machine, het netsnoer, het kledingstuk dat u naait ontvlammen. Dit kan leiden tot brand of een elektrische schok.
- Plaats deze machine niet op een wankel of scheef oppervlak. Dan kan de machine vallen, en dit kan letsel veroorzaken.

6 Wees vooral voorzichtig tijdens het naaien:

- Let altijd goed op de naald. Gebruik geen verbogen of beschadigde naalden.
- Blijf met uw vingers uit de buurt van alle bewegende onderdelen. Let vooral op bij de naald van de machine.
- Zet de machine op de stand "O" (uit) wanneer u iets aanpast in de buurt van de naald.
- Gebruik nooit een beschadigde of onjuiste steekplaat. Daardoor kan de naald breken.
- Duw of trek niet aan de stof tijdens het naaien. Volg zorgvuldig de aanwijzingen op wanneer u uit de vrije hand naait, zodat u de naald niet buigt waardoor hij kan breken.

7 Deze machine is geen speelgoed:

- Let goed op wanneer kinderen in de buurt zijn terwijl u de machine gebruikt.
- Dit product bevat kleine onderdelen. Houd het product buiten het bereik van kinderen om te voorkomen dat ze de kleine onderdelen per ongeluk kunnen inslikken.
- Houd de plastic zak waarin de machine is geleverd, buiten bereik van kinderen of gooi de zak weg. Laat nooit kinderen met de zak spelen om verstikking te voorkomen.
- Gebruik het tornmesje uitsluitend volgens de aanwijzingen.
- Gebruik de machine niet buiten.

8 Voor een langere levensduur:

- Gebruik of zet de machine niet weg op een plaats met direct zonlicht of een hoge vochtigheidsgraad. Gebruik of plaats de machine niet vlakbij de verwarming, een strijkijzer, halogeenlamp of andere warme voorwerpen.
- Gebruik geen reinigingsmiddelen of organische oplosmiddelen, zoals thinner, wasbenzine of alcohol, om de machine te reinigen. Bij gebruik hiervan kan de afwerkingslaag gaan schilferen of bekrast raken.
- Olie de machine niet zelf om beschadiging ervan te voorkomen.
- Raadpleeg altijd de Bedieningshandleiding als u delen, de persvoeten, de naald of andere onderdelen vervangt of installeert, zodat het op een correcte manier wordt uitgevoerd.

9 Voor reparatie of bijstelling:

- Als de verlichtingsunit beschadigd is, moet deze worden vervangen door een erkende Brother-dealer.
- Indien de machine een defect vertoont of moet worden bijgesteld, kijk dan eerst aan de hand van het overzicht voor probleemoplossing achter in deze Bedieningshandleiding of u de machine zelf kunt controleren of bijstellen. Als u het probleem daarmee niet kunt oplossen, raadpleeg dan uw plaatselijke erkende Brother-dealer.

Gebruik deze machine alleen voor de bestemde doeleinden, zoals beschreven in deze handleiding.

Gebruik alleen door de fabrikant aanbevolen accessoires zoals beschreven in deze handleiding.

De inhoud van deze handleiding en de specificaties van dit product kunnen zonder voorafgaande kennisgeving worden gewijzigd.

Meer informatie over onze producten en updates vindt u op onze website www.brother.com

BEWAAR DEZE INSTRUCTIES

Deze machine is bedoeld voor huishoudelijk gebruik.

VOOR GEBRUIKERS BUITEN EUROPA:

Dit apparaat is niet bedoeld voor gebruik door personen (kinderen inbegrepen) met beperkte lichamelijke, zintuiglijke of geestelijk vermogens, tenzij onder toezicht of met instructies over het gebruik van het apparaat door degene die verantwoordelijk is voor hun veiligheid. Let goed op dat kinderen niet met het apparaat spelen.

VOOR GEBRUIKERS BINNEN EUROPA:

Dit apparaat kan gebruikt worden door kinderen vanaf 8 jaar en personen met verminderde fysieke, zintuiglijke of mentale capaciteiten of gebrek aan ervaring en kennis als zij toezicht of instructies krijgen omtrent het veilige gebruik van het apparaat en als zij de mogelijke gevaren begrijpen. Kinderen mogen niet met het apparaat spelen. Reiniging en onderhoud mag niet zonder toezicht uitgevoerd worden door kinderen.

ALLEEN VOOR GEBRUIKERS IN GROOT-BRITTANNIË, IERLAND, MALTA EN CYPRUS

BELANGRIJK

- Wanneer u de stekkerstop vervangt, moet u een door ASTA voor BS 1362 goedgekeurde stop gebruiken, met het  -merk, met de sterkte die op de stekker is aangegeven.
- Plaats altijd de afdekking van de zekering terug. Gebruik nooit stekkers waarvan de zekering niet is afgedekt.
- Als uw wandstopcontact niet geschikt is voor de stekker die bij deze apparatuur wordt geleverd, neem dan contact op met uw erkende Brother-dealer om het juiste snoer te verkrijgen.

Conformiteitsverklaring (alleen Europa en Turkije)

Wij, Brother Industries Ltd. 15-1 Naeshiro-cho, Mizuho-ku, Nagoya 467-8561 Japan, verklaren dat dit product voldoet aan de essentiële vereisten van alle relevante richtlijnen en verordeningen die in de Europese Gemeenschap van toepassing zijn.

De conformiteitsverklaring kan worden gedownload vanaf de Brother support website.

Ga naar support.brother.com

Conformiteitsverklaring voor richtlijn 2014/53/EU betreffende radioapparatuur (alleen Europa en Turkije) (van toepassing op modellen met radio-interfaces)

Wij, Brother Industries, Ltd. 15-1, Naeshiro-cho, Mizuho-ku, Nagoya 467-8561 Japan verklaren dat deze producten voldoen aan de bepalingen van richtlijn 2014/53/EU voor radioapparatuur.

De conformiteitsverklaring kan worden gedownload vanaf de Brother support website.

Ga naar support.brother.com

WLAN Draadloze verbinding (alleen modellen met WLAN Draadloze verbindingfunctie)

Deze machine ondersteunt een draadloze interface.

Frequentieband(en): 2400-2483,5 MHz

Maximumradiofrequentiestroom verzonden in de frequentieband(en): minder dan 20 dBm (e.i.r.p)

Gebruiksvoorwaarden

BELANGRIJK - AANDACHTIG LEZEN:

Deze Gebruiksvoorwaarden ("Overeenkomst") zijn een wettelijke overeenkomst tussen Brother Industries, Ltd. ("Bedrijf") en u die bepaalt hoe u de software mag gebruiken die is geïnstalleerd of beschikbaar gesteld door Bedrijf voor gebruik in combinatie met naai- of handwerkproducten ("Bedrijfsproduct"). De term "Software" heeft betrekking op alle inhoudelijke gegevens, ontwerpgegevens, gegevensindelingen en firmware van Bedrijfsproduct en PC-toepassing of toepassing voor mobiele apparatuur.

Wanneer u gebruikmaakt van Software en Bedrijfsproduct, wordt u geacht te hebben geaccepteerd dat u bent gebonden aan de voorwaarden van deze Overeenkomst. Als u niet akkoord gaat met de voorwaarden van deze Overeenkomst, verleent Bedrijf u geen licentie voor de Software en is het u niet toegestaan de Software te gebruiken. Er kunnen aanpassingen van en aanvullingen op deze Overeenkomst zijn bijgevoegd bij de Software.

De persoon die deze Overeenkomst accepteert namens een entiteit, geeft bij Bedrijf aan dat hij of zij beschikt over de juridische bevoegdheid om een wettelijk bindende overeenkomst voor die entiteit aan te gaan.

Algemene voorwaarden

1 Verlening van licentie

- 1.1 Zoals bedoeld in deze Overeenkomst, verleent Bedrijf u hierbij een persoonlijke, niet-exclusieve, niet-overdraagbare en herroepbare licentie voor het uitsluitende gebruik van de Software binnen het Bedrijfsproduct.
- 1.2 Uw recht op het gebruik van de Software is niet aan u verkocht, maar is u in licentie gegeven en uitsluitend voor het gebruik zoals bedoeld in deze Overeenkomst. Bedrijf of zijn toeleveranciers behouden alle eigendomsrechten en belangen met betrekking tot de Software, met inbegrip van, maar niet beperkt tot alle intellectuele-eigendomsrechten daarvan.

2 Beperkingen

- 2.1 Behalve zoals expliciet vermeld in deze Overeenkomst of zoals vereist volgens eventuele plaatselijke wetgeving, verbindt u zich tot het volgende:
 - 2.1.1 de Software niet te deassembleren, te decompileren, te onderwerpen aan reverse engineering, te vertalen of anderszins te pogen de broncode ervan te achterhalen (met inbegrip van gegevens of inhoud, gemaakt met gebruik van het Bedrijfsproduct of toepassingsoftware voor inhoudsbewerking; hetzelfde zal hierna van kracht zijn in Clause 2.);
 - 2.1.2 geen afgeleid werk te creëren op basis van de gehele Software of gedeelten ervan;
 - 2.1.3 de Software als geheel of een gedeelte daarvan niet te distribueren, verstrekken of beschikbaar te stellen aan enig persoon zonder voorafgaande schriftelijke toestemming van Bedrijf;

- 2.1.4 de Software niet te kopiëren, behalve als een dergelijke kopie hoort bij normaal gebruik van de Software in combinatie met het Bedrijfsproduct of wanneer dit noodzakelijk is voor back-up- of bedieningsdoeleinden;
- 2.1.5 de Software als geheel of een gedeelte daarvan niet over te dragen, te verhuren, in lease te geven, in onderlicentie te geven, uit te lenen, te vertalen, samen te voegen, aan te passen, te veranderen, te wijzigen of te modificeren en evenmin toe te staan dat de Software of een gedeelte ervan wordt gecombineerd met of wordt opgenomen in andere programma's;
- 2.1.6 de auteursrechtvermelding van Bedrijf en deze Overeenkomst op te nemen in alle gehele en gedeeltelijke exemplaren van de Software;
- 2.1.7 de Software niet te gebruiken voor enig ander doel (met inbegrip van, maar niet beperkt tot gebruik in combinatie met ongeoorloofde naai-/handwerkproducten of -software) dan is gespecificeerd in Clause 1 van deze Overeenkomst.

3 Geen garantie

VOOR ZOVER WETTELIJK TOEGESTAAN WORDT DEZE SOFTWARE AAN U GELEVERD IN FEITELIJKE STAAT ZONDER ENIGE UITDRUKKELIJKE DAN WEL STILZWIJGENDE MONDELINGE OF SCHRIFTELIJKE GARANTIE. BEDRIJF WIJST MET NAME ALLE IMPLICIETE GARANTIES VAN VERHANDELBAARHEID, AFDOENDE KWALITEIT, HET NIET PLEGEN VAN INBREUKEN EN/OF GESCHIKTHEID VOOR EEN BEPAALD DOEL NADRUKKELIJK VAN DE HAND.

4 Beperking van aansprakelijkheid

- 4.1 BEDRIJF KAN NIET AANSPRAKELIJK WORDEN GESTELD DOOR U, ZIJN EINDGEBRUIKERS OF ENIGE ANDERE ENTITEIT VOOR WINST- OF INKOMSTENDERVENING, GEMISTE BESPARINGEN, GEGEVENSVERLIES, GEBRUIKSONDERBREKING OF INCIDENTELE, SPECIALE, PUNITIEVE, INDIRECTE OF GEVOLGSCHADE DOOR EEN DERGELIJKE PARTIJ GELEDEN (ONGEACHT OF DEZE HET GEVOLG IS VAN EEN CONTRACTUELE HANDELING OF ONRECHTMATIGE DAAD), ZELFS INDIEN BEDRIJF IS INGELICHT OVER DE MOGELIJKHEID VAN DERGELIJKE SCHADE, VOORTVLOEIENDE UIT OF VERBAND HOUDENDE MET DE SOFTWARE, ONDERSTEUNING OF DEZE OVEREENKOMST. DEZE BEPERKINGEN GELDEN VOORZOVER MAXIMAAL TOEGESTAAN DOOR DE VAN TOEPASSING ZIJNDE WETGEVING EN BLIJVEN VAN KRACHT IN HET GEVAL WAARIN EEN BEPERKTE VERHAALSMOGELIJKHEID FAALT IN HAAR WEZENLIJKE DOEL.

4.2 ONVERMINDERD HETGEEN IN CLAUSULE 3 OF 4.1 HIERVAN IS BEPAALD, IS DEZE OVEREENKOMST NIET BEDOELD OM DE AANSPRAKELIJKHEID VAN BEDRIJF UIT TE SLUITEN OF TE BEPERKEN INGEVAL VAN OVERLIJDEN OF LICHAMELIJK LETSEL ALS GEVOLG VAN NALATIGHEID OF DE WETTELIJKE RECHTEN VAN DE CONSUMENT TE BEPERKEN.

5 Beëindiging

- 5.1 Bedrijf heeft het recht deze Overeenkomst te allen tijde per schriftelijke kennisgeving aan u te beëindigen, ingeval van een wezenlijke schending van een of meer voorwaarden van deze Overeenkomst en nalatigheid inzake onmiddellijke rechtzetting van een dergelijke schending op verzoek van Bedrijf.
- 5.2 Bij beëindiging om eender welke reden vervallen alle rechten die u uit hoofde van deze Overeenkomst zijn toegekend; u stopt met alle activiteiten waarvoor deze Overeenkomst u heeft geautoriseerd, u verwijdert onmiddellijk de Software van alle computerapparatuur in uw bezit en verwijdert of vernietigt alle exemplaren van de Software of ervan afgeleid werk in uw bezit. Naast het bovengenoemde moet u de inhoudelijke of ontwerpgegevens verwijderen die u hebt gemaakt vanuit het Bedrijfsproduct in uw bezit.

6 Overige voorwaarden

- 6.1 Het is niet toegestaan de Software of een kopie of adaptatie ervan te exporteren of opnieuw te exporteren in strijd met alle toepasselijke wetten en voorschriften.
- 6.2 Het is niet toegestaan deze Overeenkomst geheel of gedeeltelijk toe te wijzen aan derden of enigerlei recht daarop, zonder voorafgaande schriftelijke toestemming van Bedrijf. Een zeggenschapswijziging of reorganisatie uwerzijds volgend op een fusie of verkoop van activa of aandelen zal onder deze Overeenkomst worden beschouwd als een toewijzing.
- 6.3 U gaat ermee akkoord dat een schending van deze Overeenkomst leidt tot onherstelbare schade voor Bedrijf waarvoor een geldelijke schadevergoeding geen doeltreffend rechtsmiddel zou zijn en dat Bedrijf is gerechtigd om naast mogelijke andere rechtsmiddelen krachtens deze Overeenkomst of de wet andere billijke voorzieningen te treffen zonder borg, ander onderpand of bewijs van schade.
- 6.4 Als een bepaling van deze Overeenkomst door een bevoegde rechtbank ongeldig of niet-afdwingbaar zou worden verklaard, dan staat een dergelijke bepaling los van alle overige bepalingen van deze Overeenkomst en blijven die overige bepalingen en de gehele Overeenkomst onverminderd van kracht.

- 6.5 Deze Overeenkomst, samen met alle bewijsstukken en overige bijlagen waarnaar hierin wordt verwezen, vormt de gehele overeenkomst tussen de partijen met betrekking tot het onderhavige onderwerp en vervangt alle voorstellen, mondelinge en schriftelijke, die de partijen hebben uitgewisseld inzake dit onderwerp.
- 6.6 Als Bedrijf verzuimt erop aan te dringen dat u alle verplichtingen uit hoofde van deze Overeenkomst nakomt of als Bedrijf zijn rechten niet handhaaft jegens u of Bedrijf dit aanhoudt, betekent dit niet dat Bedrijf jegens u heeft afgezien van enige rechten en dat u niet hoeft te voldoen aan deze verplichtingen. Als Bedrijf een niet-nakoming uwerzijds niet van toepassing verklaart, gebeurt dit uitsluitend schriftelijk en betekent dit niet dat Bedrijf automatisch latere niet-nakoming uwerzijds ook niet van toepassing zal verklaren.
- 6.7 Op deze Overeenkomst is het Japanse recht van toepassing en de Japanse rechtbanken hebben uitsluitende bevoegdheid met betrekking tot deze Overeenkomst, behalve voor zover het tenuitvoerlegging betreft; in dit geval is de bevoegdheid van de Japanse rechtbanken niet-uitsluitend.
- 6.8 Het Bedrijf kan deze Overeenkomst bijwerken in de onderstaande gevallen: A) Wanneer de wijzigingen ten goede komen aan de gebruikers. B) Wanneer de wijzigingen op de Overeenkomst passend, redelijk en niet in tegenspraak met de doeleinden van de Overeenkomst zijn. Het Bedrijf zal u op de hoogte stellen van wijzigingen en u de gelegenheid bieden, wezenlijke wijzigingen/updates op de Overeenkomst te beoordelen door ten minste 30 dagen voordat de gewijzigde Overeenkomst van kracht wordt, een opmerking te plaatsen op de website van het Bedrijf of op een door het Bedrijf aangewezen website. Wanneer de bijgewerkte Overeenkomst eenmaal van kracht is, bent u hieraan gebonden als u de Software blijft gebruiken.

OPMERKINGEN OVER OPEN-SOURCELICENTIES

Dit product bevat opensource-software.
Ga naar het gedeelte voor het downloaden van handleidingen op de startpagina van de Brother support website voor uw model op <https://s.brother/cpjao/> om de opmerkingen over open-sourcelicenties te lezen.

HANDELSMERKEN

WPA™ en WPA2™ zijn handelsmerken van Wi-Fi Alliance®.

Alle handelsmerken en productnamen van bedrijven die op producten van Brother, gerelateerde documenten en alle andere materialen vermeld staan, zijn handelsmerken of gedeponeerde handelsmerken van de respectievelijke bedrijven.

AUTEURSRECHT EN LICENTIE

Dit product bevat software die is ontwikkeld door de onderstaande leverancier:
©2008 Devicescape Software, Inc.

VOORZORGSMAATREGEL VOOR DRAADLOZE VERBINDING

Zorg voor een router of firewall wanneer u uw machine aansluit op internet om uw machine te beschermen tegen ongeoorloofde toegang via internet.

INHOUDSOPGAVE

Hoofdstuk 1 VOORBEREIDINGEN 9

Benaming van machineonderdelen	9
Bijgeleverde accessoires	11
De machine aan-/uitlezen	11
Bediening van de display	13
Display bekijken.....	13
Instellingenschermbereik.....	15
Invoergevoeligheid voor bedieningsknoppen aanpassen.....	16
Functies voor draadloze netwerkverbinding	17
Beschikbare functionaliteit met een draadloze netwerkverbinding.....	17
Een draadloze netwerkverbinding activeren.....	17
De wizard gebruiken om de draadloze netwerkverbinding in te stellen.....	17
Spoel opwinden/installeren	19
Spoel opwinden.....	19
De spoel installeren.....	22
Bovendraad inrijgen	23
Bovendraad inrijgen.....	23
Onderdraad naar boven halen.....	26
Stof/draad/naald-combinaties	27
Naald wisselen	28
Naald controleren.....	28
Naald verwisselen.....	28
Persvoet verwisselen	29
Persvoet verwisselen.....	29
Persvoethouder verwijderen en bevestigen.....	30

Hoofdstuk 2 BASISPRINCIPES VAN HET NAAIEN 31

Naaien	31
Soorten steken.....	31
Standaardnaaiwerkzaamheden.....	31
Steekpatronen combineren.....	33
Achteruit/verstevigingssteken naaien.....	34
Automatisch achteruit/verstevigingssteken naaien.....	34
Automatisch draadknippen.....	34
Steeklengte/steekbreedte/"L/R-verschuiving" instellen.....	35
De draadspanning aanpassen	36
Nuttige naaitips	37
Naaitips.....	37
Evenwijdig naaien.....	38
Diverse stoffen naaien.....	39

Hoofdstuk 3 DIVERSE STEKEN 41

Stekentabel	41
Naaisteken	45
Afwerksteken.....	45
Blindzoomsteek.....	46
Knoopsgaten naaien.....	48
Knopen aanzetten.....	50
Rits inzetten.....	51
Applicaties en patchwork.....	52
Andere naaitoepassingen.....	54
Aanpassingen uitvoeren	59
Gebruik van de geheugenfunctie	60
Steekpatronen opslaan.....	60
Steekpatronen ophalen.....	60
MY CUSTOM STITCH	61

Hoofdstuk 4 BORDUREN 63

Borduurvoorbereidingen	63
Borduurvoet bevestigen.....	63
Borduureenheid bevestigen.....	64
Verbeter het borduurresultaat.....	65
Stof in het borduurraam plaatsen.....	66
Borduurraam bevestigen.....	68
Borduren	69
Borduurpatroon selecteren.....	69
Patroon borduren.....	72
Draadspanning aanpassen.....	74
Applicatiepatronen borduren.....	74
Applicatie maken met een kaderpatroon.....	75
Gesplitste borduurpatronen.....	77
Patronen bewerken (Patroonbewerkscherm).....	77
Patronen bewerken (Borduurinstellingenschermbereik).....	80
Patroon en naaldstand uitlijnen.....	80
Verbonden letters borduren.....	81
Gebruik van de geheugenfunctie	82
Borduurpatronen opslaan.....	82
Borduurpatronen ophalen.....	82

Hoofdstuk 5 BIJLAGE 85

Verzorging en onderhoud	85
Display reinigen.....	85
Buitenkant van de machine reinigen.....	85
Beperkingen op smeren.....	85
Voorzorgsmaatregelen bij het opbergen van de machine.....	85
Grijper reinigen.....	85
Storing in display met druktoetsen.....	86
Probleemoplossing	87
Bovendraad te strak.....	87
Draad verstrikt op achterkant van stof.....	87
Onjuiste draadspanning.....	88
De stof zit vast in de machine en kan niet worden verwijderd.....	89
Wanneer de draad verstrikt is geraakt onder de spoelwinderbasis.....	91
Lijst met symptomen.....	91
Foutmeldingen.....	95
Waar vind ik de beveiligingsgegevens (SSID en netwerksleutel) van het draadloze netwerk?.....	97
Specificaties	98
Software van uw machine bijwerken	99
Index	100

Hoofdstuk 1 VOORBEREIDINGEN

Opmerking

- Installeer de nieuwste software.
Zie "Software van uw machine bijwerken" op pagina 99.

Benaming van machineonderdelen

Belangrijkste onderdelen

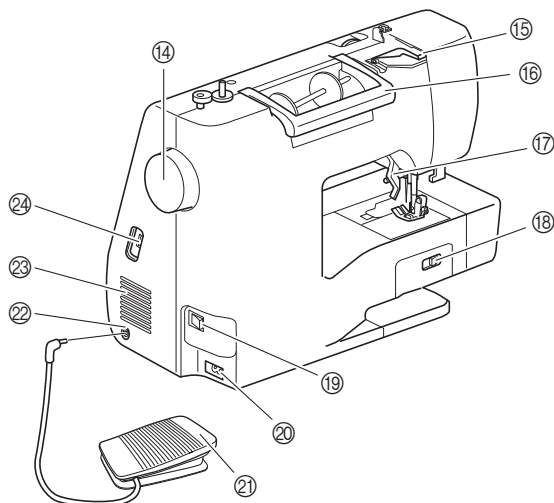
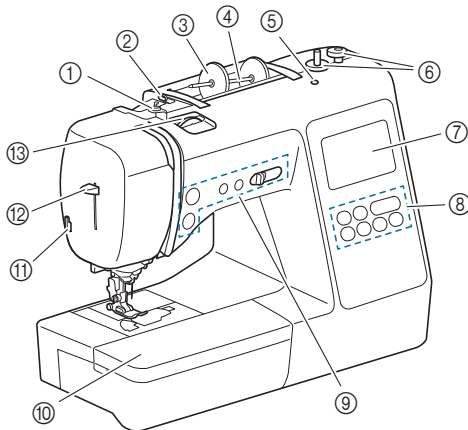

- ① Draadgeleider voor het opwinden van de spoel en voorspanning voor spoelen (pagina 20)
- ② Draadgeleider (pagina 20)
- ③ Kloshouder (pagina 20)
- ④ Klospen (pagina 20)
- ⑤ Opening voor extra klospen
Deze opening is voor een extra klospen om te naaien met een tweelingnaald. (pagina 57) Deze opening is niet bestemd voor smering. Giet geen olie in deze opening.
- ⑥ Spoelwinder (pagina 19)
- ⑦ LCD (liquid crystal display) (pagina 13)
- ⑧ Bedieningspaneel (pagina 10)
- ⑨ Bedieningstoetsen en schuifknop voor snelheidsregeling (pagina 10)
- ⑩ Accessoires opbergtafel (pagina 37)
- ⑪ Draadafsnijder (pagina 25)
- ⑫ Naaldinrijgerhendel (pagina 25)
- ⑬ Draaiknop draadspanning (pagina 36, pagina 74)

- ⑭ Handwiel
Draai het handwiel naar u toe (tegen de klok in) en beweeg de naald omhoog en naar beneden om één steek te naaien.
- ⑮ Bedekte draadgeleider (pagina 20)
- ⑯ Handvat
Draag de machine aan het handvat tijdens het verplaatsen van de machine.
- ⑰ Persvoethendel
Zet de persvoethendel omhoog en omlaag om de persvoet omhoog en omlaag te zetten.
- ⑱ Transporteurstandschakelaar
Gebruik de transporteurstandschakelaar om de transporteur omlaag te zetten voor vrij quilten* of knoop aanzetten en om de transporteur omhoog te zetten. (pagina 50)
Wanneer de transporteur omlaag staat, zet u deze terug naar de oorspronkelijke stand wanneer u klaar bent met naaien. De transporteur staat omhoog wanneer de machine begint met naaien.
* Voor quilten uit de vrije hand is de optioneel verkrijgbare quiltvoet nodig.
- ⑲ Hoofdschakelaar (pagina 12)
- ⑳ Voedingsaansluiting (pagina 12)
- ㉑ Voetpedaal (pagina 32)
- ㉒ Aansluiting voetpedaal (pagina 32)
- ㉓ Ventilatieopening
Door de ventilatieopening kan de lucht rond de motor circuleren. Bedek de ventilatieopening niet wanneer u de machine gebruikt.
- ㉔ USB-poort (voor USB-stick) (pagina 60, pagina 82)

BELANGRIJK

- Indien er een ander USB apparaat wordt geplaatst, kan de machine beschadigd raken.

Naald en persvoetgedeelte

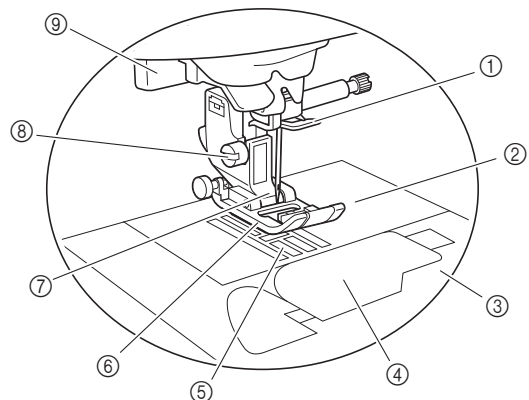

- ① Draadgeleiders op de naaldstang (pagina 25)
- ② Steekplaat (pagina 38)
- ③ Steekplaatdeksel (pagina 22)
- ④ Spoelhuisdeksel/spoelhuis (pagina 22, pagina 86)
- ⑤ Transporteur
De transporteur voert de stof door in de naairichting.
- ⑥ Persvoet
De persvoet drukt gelijkmatig op de stof tijdens het naaien. Bevestig de geschikte persvoet voor de steek die u hebt geselecteerd.
- ⑦ Persvoethouder (pagina 30)
- ⑧ Persvoethouderschroef (pagina 30)
- ⑨ Knoopsgathendel (pagina 49)

■ Borduureenheid

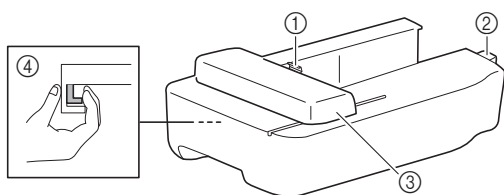

- ① Borduurraamhouder (pagina 68)
- ② Aansluiting van de borduureenheid (pagina 64)
- ③ Borduurarm (pagina 64)
- ④ Ontgrendelknop (pagina 65)

■ Bedieningstoetsen

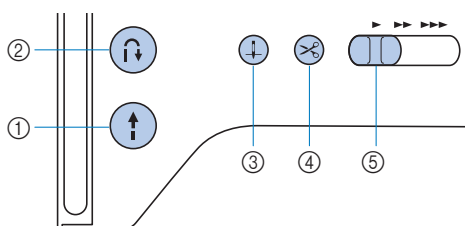

- ① **“Start/Stop”-toets**

Druk op de “Start/Stop”-toets om te beginnen of te stoppen met naaien.
De kleur van de toets geeft een betekenis aan.

 - Groen: De machine is klaar om te naaien of is bezig met naaien.
 - Rood: De machine kan niet naaien.
 - Oranje: De machine is een spoel aan het opwinden of de spoelwinderas is naar rechts geschoven.

- ② **Achteruit/verstevigingssteektoets**

Druk op de achteruit/verstevigingssteektoets om achteruit/verstevigingssteken te naaien. (pagina 34)

- ③ **Naaldstandtoets**

Druk op de naaldstandtoets om de naald omhoog of omlaag te zetten. Wanneer u tweemaal op de knop drukt, naait u één steek.

- ④ **Draadafkniptoets**

Druk op de draadafkniptoets nadat u bent gestopt met naaien, om de boven- en onderdraad af te knippen.

- ⑤ **Schuifknop voor snelheidsregeling**

Schuif de schuifknop voor snelheidsregeling om de naaisnelheid aan te passen.
U kunt de naaisnelheid niet aanpassen wanneer u decoratieve steken naait of borduurt.

■ Bedieningspaneel en bedieningstoetsen

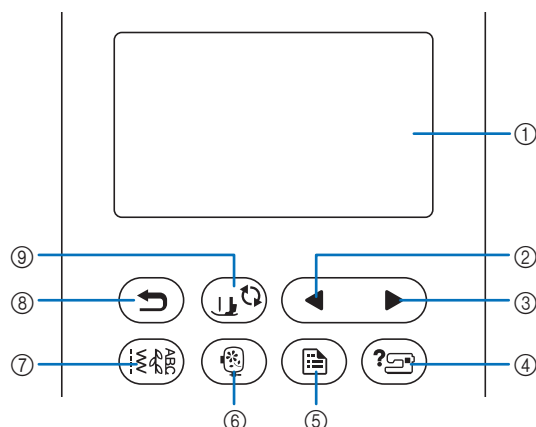

- ① **LCD (liquid crystal display) (display druktoetsen)**
Geselecteerde patrooninstellingen en meldingen worden weergegeven.
Druk op de toetsen op de display om bewerkingen uit te voeren.
Voor meer informatie, zie “Bediening van de display” op pagina 13.
- ② **Toets Vorige pagina**

Hiermee geeft u het vorige scherm weer.

- ③ **Toets Volgende pagina**

Hiermee geeft u het volgende scherm weer.

- ④ **Helptoets**

Tik op deze toets voor hulp over het gebruik van de machine.

- ⑤ **Instellingstoets**

Tik op deze toets om de naaldstopstand, het geluidsignaal en meer instellingen te bepalen.

- ⑥ **Borduurttoets**

Tik op deze toets om het scherm met het borduurpatronenoverzicht weer te geven.

- ⑦ **Naaistekentoets**

Tik op deze toets om een naaisteek of decoratieve steek te selecteren en uit te voeren.

- ⑧ **Terugtoets**

Tik op deze toets om terug te gaan naar het vorige scherm.

- ⑨ **Persvoet-/naaldwisseltoets**

Tik op deze toets voordat u de naald, persvoet enz. gaat verwisselen. Deze toets vergrendelt alle toetsen en knoppen (met uitzondering van) , zodat de machine niet in werking treedt.

Opmerking

- De bedieningstoetsen van deze machine zijn capacatieve aanraaksensors. U bedient de toetsen door er rechtstreeks met uw vinger op te drukken.
- Aangezien de bedieningstoetsen anders reageren per gebruiker, stelt u de instelling voor “Invoergevoeligheid voor bedieningstoetsen aanpassen” op pagina 16 aan.
- Wanneer u een elektrostatische touchpen gebruikt, moet de punt 8 mm of meer zijn. Gebruik geen touchpen met een dunne punt.

Bijgeleverde accessoires

Raadpleeg het extra blad "Bijgeleverde accessoires" voor de bijgeleverde accessoires van uw machine.

Trek de bovenkant van de accessoires opbergtafel naar u toe om de accessoireruimte te openen.

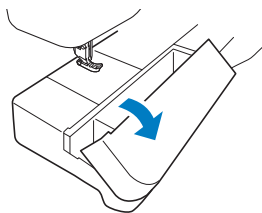

De machine aan-/uitzetten

⚠ WAARSCHUWING

- Gebruik alleen gewone huishoudaansluitingen als elektriciteitsbron. Het gebruik van andere bronnen kan brand, elektrische schokken of schade aan de machine tot gevolg hebben.
- Raak de stekker niet aan met natte handen. Hierdoor kunnen elektrische schokken ontstaan.
- Zorg dat de stekkers van het netsnoer stevig in het stopcontact en in het aansluitpunt voor de stroomstekker van de machine zitten. Anders kan brand of elektrische schokken het gevolg zijn.
- In onderstaande situaties moet u de machine uit zetten met de hoofdschakelaar en de netstekker uit het stopcontact nemen:
 - Wanneer u de machine onbeheerd achterlaat
 - Nadat u de machine hebt gebruikt
 - Bij een stroomstoring tijdens het gebruik
 - Wanneer de machine niet goed werkt door een slechte verbinding, of doordat de verbinding wordt verbroken
 - Tijdens onweersbuien

⚠ VOORZICHTIG

- Gebruik uitsluitend het netsnoer dat bij deze machine is geleverd. Anders kan brand of elektrische schokken het gevolg zijn.
- Gebruik geen verlengsnoeren of stekkerdozen waarop andere apparaten zijn aangesloten. Dit kan brand of elektrische schokken veroorzaken.
- Zet de schakelaar altijd eerst uit voordat u de stekker van de machine uit het stopcontact haalt. Trek altijd de stekker uit het stopcontact. Als u aan het snoer trekt, kunt u het snoer beschadigen of brand of elektrische schokken veroorzaken.
- Zorg dat het snoer niet wordt ingesneden, beschadigd, gewijzigd, stevig verbogen, getrokken, gedraaid of samengeperst. Plaats geen zware voorwerpen op het snoer. Stel het snoer niet bloot aan warmte. Hierdoor kan het snoer beschadigd raken en kunnen brand of elektrische schokken ontstaan. Als de stekker of het snoer zijn beschadigd, breng de machine dan voor reparatie naar uw erkende Brother-dealer voordat u de machine weer gebruikt.
- Steek de stekker van het netsnoer niet in een stopcontact dat in slechte staat is.

- 1 Controleer of de machine is uitgezet (hoofdschakelaar aan de rechterkant van de machine op "O") en steek het netsnoer in de voedingsaansluiting eronder.
- 2 Sluit de stekker van het netsnoer aan op een gewoon huishoudstopcontact.

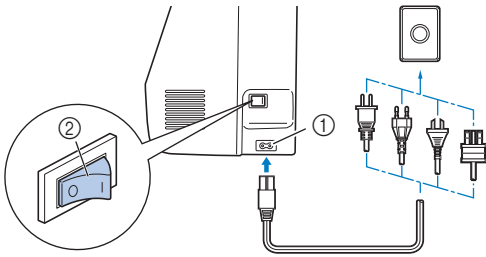

- ① Voedingsaansluiting
② Hoofdschakelaar

- 3 Druk op de rechterkant van de hoofdschakelaar om de machine aan te zetten (op "I" zetten).

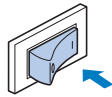

→ Het lampje, de display en de "Start/Stop"-toets gaan branden wanneer u de machine aanzet. De naald en de transporteur maken geluid als ze bewegen. Dit is geen storing.

- 4 Wanneer u de machine aanzet, wordt het openingsfilmpje vertoond. Tik op een willekeurige plek op het scherm.

Opmerking

Wanneer u de machine de eerste keer aanzet:

- selecteer de weergavetaal voor het LCD-scherm.



- Het volgende bericht over een WLAN Draadloze verbinding wordt weergegeven. Tik op als u een verbinding wilt instellen en raadpleeg vervolgens de stappen 3 tot en met 6 in "De wizard gebruiken om de draadloze netwerkverbinding in te stellen" op pagina 17 om de instelling van een WLAN Draadloze verbinding te voltooien.



- 5 Druk op de linkerkant van de hoofdschakelaar (op "O" zetten) om de machine uit te zetten.

Bediening van de display

Display bekijken

Zodra de machine wordt aangezet, zullen er bewegende beelden in het display worden weergegeven.

De bewegende beelden stoppen zodra u de display aanraakt met uw vinger. Dan verschijnt het hoofdmenu.

Tik met uw vinger op de desbetreffende toetsen om een steekpatroon of een functie van de machine te kiezen. Het onderstaande scherm wordt weergegeven wanneer u op  op het bedieningspaneel tikt.

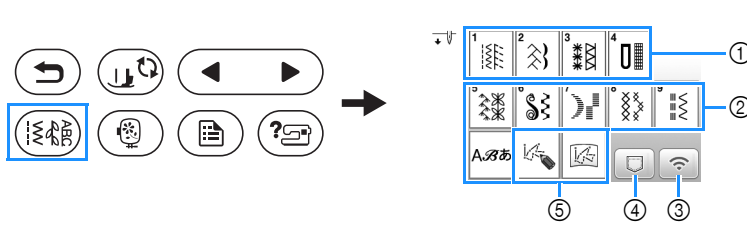

- ① Naaisteek
- ② Lettersteek/decoratieve steek
- ③ Toets WLAN Draadloze verbinding
Stel de WLAN Draadloze verbinding in. (pagina 17)
Zodra  wordt weergegeven, is er een nieuwe software-update beschikbaar. (pagina 99)
- ④ Patroonophaaltoets (pagina 60)
- ⑤ MY CUSTOM STITCH (pagina 61)

■ Naaistekenschermb

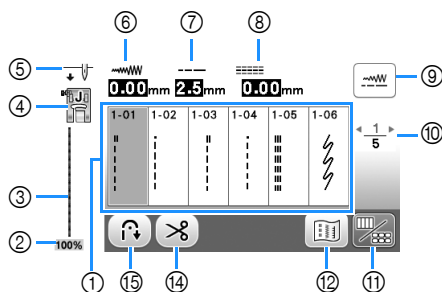

■ Scherm voor bewerken naaisteken

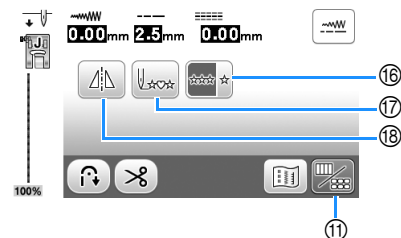

■ Scherm voor lettersteken en decoratieve steken

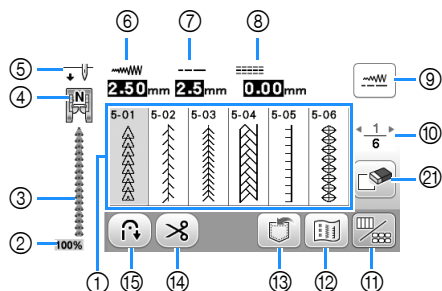

■ Scherm voor bewerken lettersteken en decoratieve steken

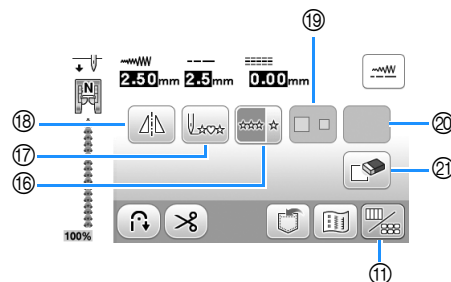

💡 Opmerking

- Sommige wijzigingsfuncties kunt u niet gebruiken bij bepaalde steekpatronen. Alleen de functies van de weergegeven toetsen zijn beschikbaar wanneer u een steekpatroon selecteert.

Nr.	Display	Toetsnaam	Uitleg	Pagina
①	-	Steken	Tik op de toets van de steek die u wilt naaien.	31
②	100%	Weergavegrootte steekpatroon	Geeft aan op welke grootte het geselecteerde steekpatroon wordt weergegeven.	-
③	-	Steekvoorbeeld	Hier wordt een voorbeeld van de geselecteerde steek getoond.	-

Nr.	Display	Toetsnaam	Uitleg	Pagina
④		Persvoet	Geeft aan welke persvoet u moet gebruiken. Installeer de hier aangegeven persvoet, voordat u begint te naaien. Zigzagvoet "J" Blindzoomvoet "R" Monogramvoet "N" Knoopaanzetvoet "M" Afwerksteekvoet "G" Zijnsnijder "S" (optioneel) Knoopsgatvoet "A" * Het scherm geeft mogelijk de symbolen voor bepaalde persvoeten, zoals ritsvoet "I" en de quilt- en watteervoet, niet weer.	29
⑤		Naaldstandinstelling	Hier verschijnt de enkele-naaldstand of de tweelingnaaldstand en de naaldstopstand. : Enkele naald/omlaag : Tweelingnaald/omlaag : Enkele naald/omhoog : Tweelingnaald/omhoog	15
⑥		Steekbreedte	Geeft de steekbreedte van het geselecteerde steekpatroon aan.	35
⑦		Steeklengte	Geeft de steeklengte van het geselecteerde steekpatroon aan.	35
⑧		L/R Shift (L/R-verschuiving)	Geeft de afstand van de verschuiving naar links/rechts vanaf de originele positie aan.	35
⑨		Toets voor handmatige bijstelling	Tik op deze toets om het scherm voor bijstelling van de steekbreedte, steeklengte en "L/R-verschuiving" weer te geven.	35
⑩		Display Pagina	Er zijn meerdere vervolgpagina's die weergegeven kunnen worden.	-
⑪		Toets bewerken/steek	Tik op deze toets om te wisselen tussen "steken bewerken" en "steken selecteren".	33
⑫		Steekweergave toets	Toont een realistisch voorbeeld van de geselecteerde steek/stekencombinatie. Tik op om de garencolor in de afbeelding te veranderen in rood, blauw of zwart.	-
⑬		Geheugentoets	Tik op deze toets om een combinatie van steekpatronen op te slaan.	60
⑭		Automatische draadafknijptoets	Tik op deze toets om de functie "automatisch draadafknippen" in te stellen.	34
⑮		Automatisch achteruit/verstevigingssteektoets	Tik op deze toets om automatisch verstevigingssteken/achteruit naaien in te stellen.	34
⑯		Enkele/meerdere stekentoets	Tik op deze toets om te kiezen tussen één steekpatroon of doorgaande steekpatronen. Afhankelijk van de geselecteerde steek is deze toets mogelijk uitgeschakeld. Om een steekpatroon volledig af te maken terwijl u meerdere steken van een steekpatroon ononderbroken naait, kunt u tijdens het naaien op deze toets tikken. De machine stopt automatisch wanneer het gehele steekpatroon af is.	-
⑰		Terug naar beginttoets	Wanneer het naaien stopt, tikt u op deze toets om terug te gaan naar het begin van het steekpatroon.	-
⑱		Spiegeltoets	Spiegel na selectie van het steekpatroon het geselecteerde steekpatroon horizontaal of verticaal.	-
⑲		Groottekeuzetoets	Met deze toets kunt u de grootte van de lettersteek selecteren (groot of klein).	-
⑳	Sommige van onderstaande toetsen verschijnen naar gelang het steekpatroon dat u hebt geselecteerd.			
		Verlengtoets	Wanneer u de satijnsteekpatronen hebt geselecteerd, kunt u met deze toets kiezen uit 5 automatische lengte-instellingen zonder de instellingen van de steekbreedte van de zigzagsteek of de steeklengte te wijzigen. 	-
		Draaddichtheidstoets	Nadat u het decoratieve satijnsteekpatroon hebt geselecteerd, kunt u de draaddichtheid van het steekpatroon met deze toets wijzigen. : Geringe dichtheid : Hoge dichtheid Als de steken ophopen wanneer u de draaddichtheid hebt ingesteld op , herstelt u de steekdichtheid tot . Als u toch doorgaat met naaien terwijl de steken ophopen, kan de naald buigen of breken.	-
		Spatiëringstoets	Tik op deze toets om de spatiering in lettersteken te wijzigen. Wijzigingen van de ruimte tussen letters gelden niet alleen voor de letters die u op dat moment invoert, maar ook voor reeds ingevoerde en later in te voeren letters.	-
㉑		Wissentoets	Tik op deze toets om het geselecteerde steekpatroon te verwijderen. Als u een fout maakt bij het combineren van diverse steekpatronen, kunt u steekpatronen verwijderen met deze toets.	-

Instellingenschermb

Tik op om de standaardmachine-instellingen te wijzigen. Tik op of op , nadat u de nodige instellingen hebt gewijzigd.

Memo

- De nieuwste versie van de software is geïnstalleerd op uw machine. Informeer bij uw plaatselijke erkende Brother-dealer of kijk op <https://s.brother/cpjaoc/> of er updates beschikbaar zijn.
- U kunt een afbeelding van het huidige instellingenschermb opslaan op een USB-stick; tik op wanneer de USB-stick in de USB-poort is geplaatst. De bestanden worden opgeslagen in de map "bPocket".

Naai-instellingen

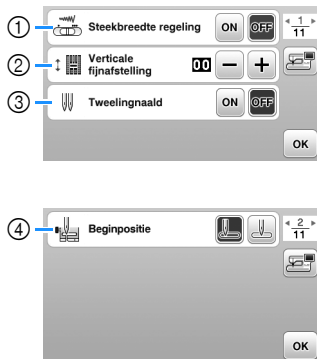

- 1 Selecteer of u met de schuifknop voor snelheidsregeling de zigzagbreedte wilt bepalen. (pagina 53) Wanneer u een rechte steek hebt geselecteerd, kunt u de schuifknop voor snelheidsregeling gebruiken om de naaldstand te wijzigen. (pagina 38)
- 2 Hiermee past u de lettersteekpatronen of decoratieve steekpatronen aan. (pagina 59)
- 3 Zet deze op [ON] wanneer u de tweelingnaald gebruikt. (pagina 57)
- 4 Selecteer "1-01 Rechte steek (links)" of "1-03 Rechte steek (midden)" als automatisch ingestelde naaisteek wanneer u de machine aanzet.

Borduurstellingen

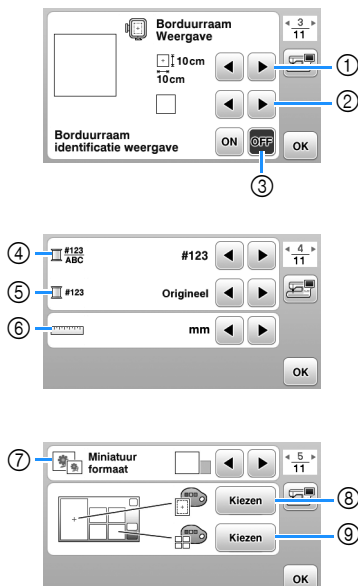

- 1 Selecteer het gewenste borduurraam.
- 2 Selecteer de middenmarkering en rasterlijnen om weer te geven.
- 3 Wanneer ingesteld op [ON], kunt u alleen het borduurpatroon selecteren dat overeenkomt met de borduurraamafmetingen die u hebt geselecteerd onder 1. (pagina 70)
- 4 Selecteer de garencolorweergave in het borduurschermb, het garencolornummer, de colornaam. (pagina 73)
- 5 Selecteer het garencolormerk. (pagina 73)
- 6 Selecteer de weergave eenheid (mm of inch).
- 7 Selecteer het formaat van de patroonminiaturen.
- 8 Selecteer de achtergrondcolor voor de weergave van het borduurgebied.
- 9 Selecteer de achtergrondcolor voor het miniatuurgebied.

Algemene instellingen



- 1 Selecteer de naaldstopstand (de naaldstand wanneer de machine buiten werking is): omhoog of omlaag.
- 2 Selecteer het geluidssignaal tijdens gebruik (aan/uit).
- 3 Selecteer of het beginschermb wordt weergegeven wanneer u de machine aanzet.
- 4 Selecteer de schermtaal.
- 5 Selecteer of u verlichting voor het werkgebied wilt aan- of uitzetten.
- 6 Selecteer de drukgevoeligheid van de bedieningstoetsen. (pagina 16)
- 7 Hiermee geeft u de serviceherinnering weer, een geheugensteuntje om de machine regelmatig een servicebeurt te laten geven. (Neem hiervoor contact op met uw officiële Brother-dealer.)
- 8 Geeft het totaal aantal steken weer, dat is genaaid op deze machine.
- 9 [No.] is het interne nummer van uw machine.
- 10 Weergave van de geïnstalleerde programmaversie op de machine.

■ Instellingen voor WLAN Draadloze verbinding

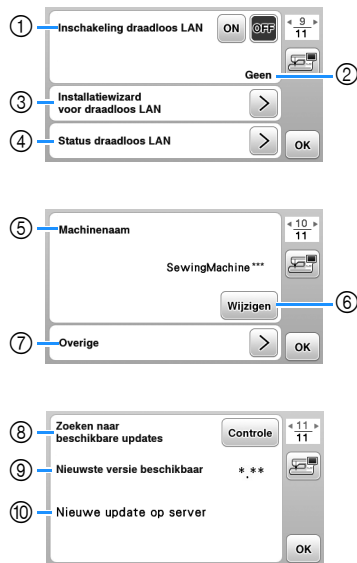

- ① In- en uitschakelen van WLAN draadloze verbinding. (pagina 17)
- ② Weergave van aangesloten SSID. (pagina 17)
- ③ Doorloop de stappen om de WLAN draadloze verbinding in te stellen op de machine. (pagina 17)
- ④ Weergave van de status van de WLAN Draadloze verbinding.
- ⑤ Weergave van de machinenaam voor de functie WLAN Draadloze verbinding.
- ⑥ Wijzigen [Machinenaam].
- ⑦ Toont een menu om andere instellingen of om de WLAN Draadloze verbinding te resetten. (pagina 19)
- ⑧ Controleer op de laatst beschikbare software versie. De versie wordt weergegeven bij [Nieuwste versie beschikbaar].
- ⑨ Weergave van de meest recente software versie.
- ⑩ Weergave van een bericht als [Nieuwe update op server] beschikbaar is voor deze machine. Als [Nieuwe update op server] wordt weergegeven, kunt u de machine bijwerken. (pagina 99)

Invoergevoeligheid voor bedieningstoetsen aanpassen

U kunt de gevoeligheid voor de bedieningstoetsen instellen op 5 niveaus. Open het instellingenscherf om het gewenste niveau in te stellen.

- 1 Tik op om het instellingenscherf weer te geven.
- 2 Open pagina 7 door te tikken op .
- 3 Tik op [Start].



- 4 Pas de [Invoergevoeligheid] aan door te tikken op .
- Hoe hoger de instelling, des te gevoeliger zijn de toetsen. De standaardinstelling is [3].
 - We adviseren u de hoogste instelling te selecteren als u een elektrostatische touchpen gebruikt.
 - Terwijl u de invoergevoeligheid aanpast, tikt u op om te controleren of de toets reageert. Wanneer de toets reageert, knippert de waarde die de gevoeligheid aangeeft.

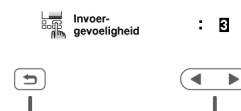

- 5 Tik op om terug te gaan naar het vorige scherm.

■ Als de machine niet reageert wanneer u op een bedieningstoets tikt

Zet de machine uit, houd de (draadafkniptoets) ingedrukt en zet de machine aan om de [Invoergevoeligheid] terug te zetten naar de oorspronkelijke instelling. Open het instellingenscherf en pas de [Invoergevoeligheid] opnieuw aan.

Functies voor draadloze netwerkverbinding

Beschikbare functionaliteit met een draadloze netwerkverbinding

Deze machine ondersteunt een draadloze netwerkverbinding. De hierna beschreven functies en mogelijkheden zijn van toepassing als de machine is verbonden met een draadloos netwerk.

- Breng draadloos een borduurpatroon over van uw computer naar de machine met gebruik van de speciale Windows-toepassing (Design Database Transfer).
U kunt de toepassing downloaden vanaf de onderstaande URL.
<https://s.brother/cajkb/>
- * De instellingen moeten worden ingegeven in Design Database Transfer. Raadpleeg voor meer informatie de handleiding voor Design Database Transfer.

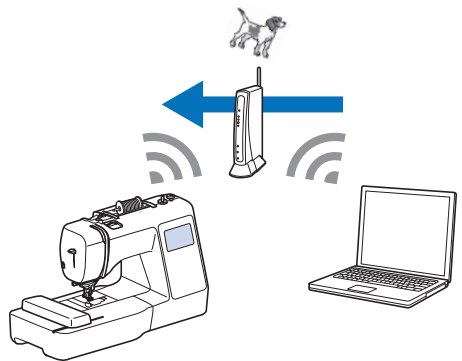

- Breng draadloos een borduurpatroon over naar de machine dat is bewerkt in borduurbewerkingssoftware (PE-DESIGN versie 11 of hoger) op een computer. Eveneens is het mogelijk om "op de machine bewerkte borduurpatronen" over te brengen naar PE-DESIGN.
- * De instellingen moeten worden ingegeven in PE-DESIGN. Raadpleeg voor meer informatie de handleiding voor PE-DESIGN.

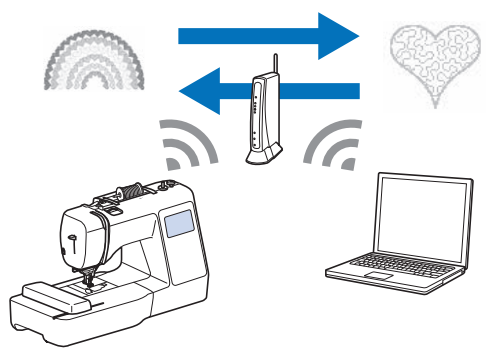

- Wanneer er een update versie van de software beschikbaar is op onze website, wordt de toets voor WLAN Draadloze verbinding weergegeven als (pagina 99)

Een draadloze netwerkverbinding activeren

De machine kan worden aangesloten op uw draadloze netwerk.

Raadpleeg "Specificaties" op pagina 98 voor de eisen waaraan een draadloze netwerkverbinding moet voldoen.

1 Tik op .

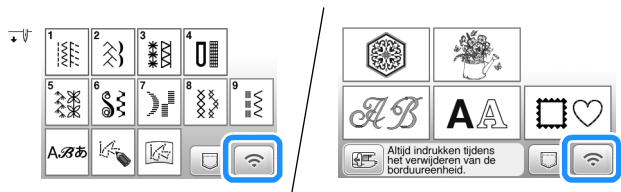

→ Pagina 9 van het instellingenschermbord wordt weergegeven.

2 Stel [Inschakeling draadloos LAN] in op [ON].



→ De machine wordt voorbereid op draadloze verbinding.

De wizard gebruiken om de draadloze netwerkverbinding in te stellen

De draadloze netwerkverbinding kan op verschillende manieren worden geconfigureerd. We raden de methode aan die gebruikmaakt van de wizard op deze machine.

1 Als u de machine met een draadloos netwerk wilt verbinden, hebt u de beveiligingsgegevens (SSID en netwerksleutel) voor uw thuisnetwerk nodig. De netwerksleutel kan ook wachtwoord, beveiligingssleutel of coderingssleutel worden genoemd. Controleer uw beveiligingsgegevens en noteer deze in de ruimte hieronder.

SSID	Netwerksleutel (wachtwoord)

Memo

- De draadloze netwerkverbinding kan niet worden geconfigureerd als u niet beschikt over de beveiligingsgegevens.
- De beveiligingsgegevens vinden
 - ① Kijk in de handleiding voor uw thuisnetwerk.
 - ② De standaard-SSID kan naam van de fabrikant of de naam van het model zijn.
 - ③ Als u de beveiligingsgegevens niet kunt vinden, neem dan contact op met de routerfabrikant, uw netwerkbeheerder of uw internetprovider.
 - ④ Sommige SSID's en netwerksleutels (wachtwoorden) kunnen hoofdlettergevoelig zijn.

2 Tik op > naast [Installatiewizard voor draadloos LAN].

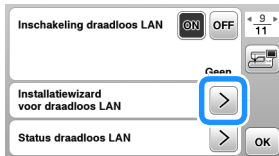

→ Er wordt een lijst met beschikbare SSID's weergegeven.

3 Selecteer de SSID die u hebt genoteerd bij stap 1.



→ Het scherm wordt weergegeven waarop u de netwerksleutel (wachtwoord) kunt opgeven.

Memo

- Wanneer u een volgende of vorige pagina weergeeft, tikt u op ◀ of ▶ om te zoeken naar de SSID die u hebt genoteerd.
- Als de gewenste SSID niet wordt vermeld, geeft u deze als volgt op.
 - 1 Tik op [Nieuwe SSID] aan het einde van de SSID-lijst.
 - 2 Voer de gewenste SSID in en tik vervolgens op [OK].
 - 3 Selecteer de verificatiemethode en de coderingsmodus.
- Als u een eerdere verbinding gebruikt, tikt u op [Opgeslagen SSID] en selecteert u vervolgens de opgeslagen SSID.

4 Voer de netwerksleutel (wachtwoord) in die is genoteerd en tik vervolgens op [OK].

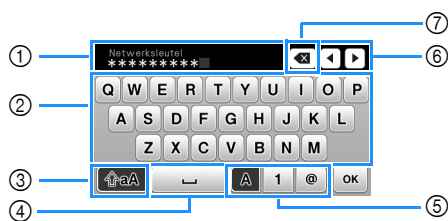

- 1 Tekstinvoergebied
- 2 Tekentoetsen
- 3 Hoofdlettertoets
- 4 Spatietoets
- 5 Toets voor letters/cijfers/symbolen
- 6 Cursortoetsen (Verplaatsen de cursor naar links of rechts.)
- 7 Backspace-toets (Verwijdert het teken waarop de cursor staat.)

5 Wanneer de volgende melding verschijnt, tikt u op [OK].



→ Wanneer er een verbinding is gemaakt, wordt het volgende bericht weergegeven.



6 Tik op [OK] om de installatie af te sluiten.



→ Gebruik de [Machinaam] op pagina 10 van het instellingenschermbord voor de functie WLAN Draadloze verbinding.

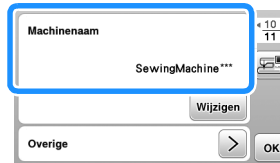

Memo

- Eenmaal verbonden kunt u de signaalsterkte controleren met de toets voor WLAN Draadloze verbinding in de rechterbenedenhoek van het steek- of patroontypekeuzeschermbord.

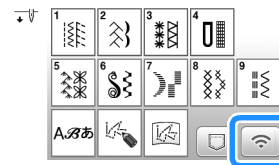

- Zodra er een draadloze netwerkverbinding tot stand is gebracht, wordt er elke keer dat de machine wordt aangezet, een draadloze netwerkverbinding gemaakt. [Inschakeling draadloos LAN] op het instellingenschermbord voor WLAN Draadloze verbinding moet dan echter op [ON] blijven staan.

■ De WLAN Draadloze verbinding instellen via het menu [Overige]

Het menu [Overige] op pagina 10 van het instellingenscherf bevat het volgende.

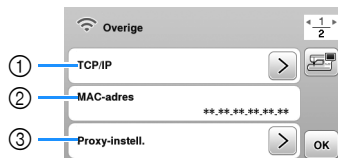

- ① U kunt de TCP/IP-instellingen handmatig opgeven.
- ② Geeft het MAC-adres weer.
- ③ Kunt u gebruiken wanneer er proxy-instellingen zijn vereist.
- ④ Zet de instellingen voor de WLAN Draadloze verbinding terug.

Spoel opwinden/installeren

BELANGRIJK

- Gebruik de plastic spoel die is meegeleverd met deze machine of spoelen van hetzelfde type. De spoel is 11,5 mm hoog (ongeveer 7/16 inch). SA156 is een spoel van het type Klasse 15.

Spoel opwinden

In dit gedeelte wordt beschreven hoe u draad op de spoel windt.

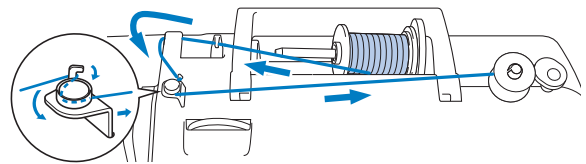

Opmerking

- Wanneer een spoeltje opgewonden gaat worden om mee te naaien, kies dan naaigaren dat past bij de stof die gebruikt wordt (pagina 27). Normaliter is het garen voor de boven en onderdraad gelijk.
- Wanneer u de spoel opwindt om te borduren, let dan op dat u de aanbevolen borduuronderdraad met dikte 60 gebruikt voor deze machine.

- 1 Plaats de spoel zo op de spoelwinderas dat de inkeping van de spoel is uitgelijnd met de veer op de as en schuif de spoelwinderas naar rechts totdat deze vastklikt.

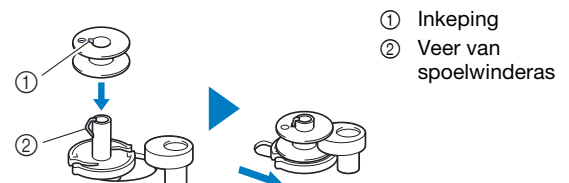

Memo

- De spoel wordt in de goede draairichting geplaatst op de spoelwinder; in dezelfde richting zoals het ook in het speelhuis wordt aanbevolen.

U kunt de markering "b" op een kant van de spoel die is meegeleverd met deze machine, gebruiken als referentie.

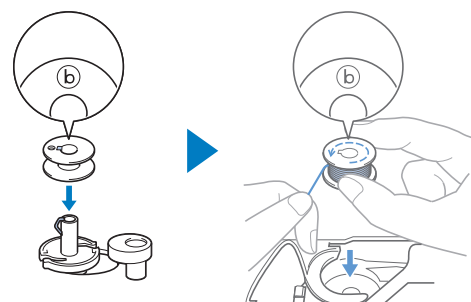

2 Verwijder de kloshouder en plaats de klos garen voor de spoel op de klossen.

Schuif de klos zo op de klossen dat de draad van onder af naar voren afwikkelt.

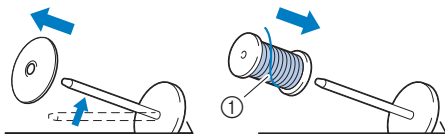

① De draad wikkelt af van onder af naar voren.

3 Schuif de kloshouder op de klossen.

Schuif de kloshouder zo ver mogelijk naar rechts, zoals aangegeven, met de afgeronde kant naar links.

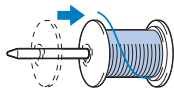

BELANGRIJK

- Als de draadklos of de kloshouder niet correct is geïnstalleerd, kan de draad verward raken rond de klossen, waardoor de machine beschadigd kan raken.
- Er zijn drie formaten kloshouder beschikbaar. Zo kunt u een kloshouder kiezen die het best past bij het formaat klos dat u gebruikt. Als de kloshouder te klein is voor de klos die u gebruikt, kan de draad blijven haken achter de gleuf in de klos, of kan de machine beschadigd raken. Wanneer u mini- of kingsize garenklos gebruikt, gebruik dan de garenklos hulpinzet (bij mini- of kingsize garenklos).



Opmerking

- Wanneer u een klos gebruikt zoals hieronder aangegeven, gebruik dan de garenklos hulpinzet (bij mini- of kingsize garenklos). Zorg ervoor dat de garenklos hulpinzet goed is ingestoken. Na de plaatsing ervan moet u een stukje draad uittrekken en controleren of de draad afwikkelt zonder te vast te raken.

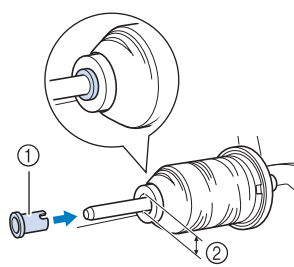

- ① Garenklos hulpinzet (bij mini- of kingsize garenklos)
- ② Diameter opening 8,0 mm tot 10,5 mm (5/16 inch tot 13/32 inch)
- ③ Klos (kruiswikkeldraad)

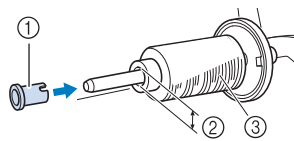

- Wanneer u draad gebruikt die snel van de klos afwikkelt, zoals transparant nylon garen of metallisch garen, plaats dan het klosnetje over de klos voordat u de klos garen op de klossen plaatst. Als het klosnetje te lang is, vouwt u het zo dat het past op het formaat klos.

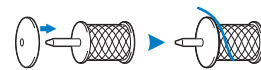

4 Houd de uitgetrokken draad strak. Leid de draad onder de haak op de draadgeleider en vervolgens onder de bedekte draadgeleider door naar de voorkant.

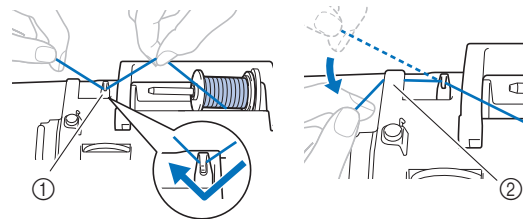

- ① Draadgeleider
- ② Bedekte draadgeleider

5 Leid de draad onder de haak op de draadgeleider voor het opwinden van de spoel en draai de draad vervolgens tegen de klok in onder de voorspanning voor spoelen.

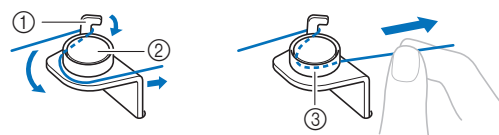

- ① Draadgeleider voor het opwinden van de spoel
- ② Voorspanning voor spoelen
- ③ Trek de draad zo ver mogelijk tussen de spanningschijfjes

Opmerking

- Zorg ervoor dat de draad onder de voorspanning voor spoelen wordt geleid.

- 6 Draai de draad met de klok mee 5 of 6 keer om de spoel, leid de draad door de geleidesleuf in de spoelwinderbasis en trek vervolgens aan de draad om deze af te snijden.

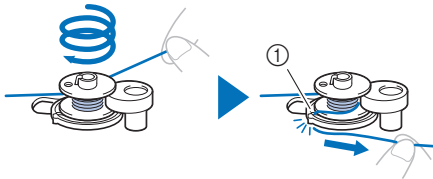

① Geleidesleuf in de spoelwinderbasis (met ingebouwde draadafsnijder)

Opmerking

- Let op dat u de draad met de klok mee rond de spoel windt. Anders wordt de draad rond de spoelwinderas gewonden.

! VOORZICHTIG

- Zorg dat u de draad afsnijdt zoals aangegeven. Wanneer u de spoel opwindt zonder de draad af te snijden met de draadafsnijder die is ingebouwd in de geleidesleuf in de spoelwinderbasis, kan de draad verward raken in de spoel of kan de naald breken en letsel veroorzaken wanneer de onderdraad opraakt.

- 7 Schuif met de schuifknop voor snelheidsregeling om de snelheid aan te passen waarmee de spoel wordt opgewonden. Schuif de schuifknop naar rechts om de snelheid te verhogen. Schuif de schuifknop naar links om de snelheid te verlagen.

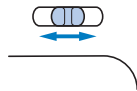

Memo

- We adviseren om stretchdraad, zoals doorzichtige nylondraad, in een lage snelheid op te winden, omdat de draad kan uitrekken.

- 8 Zet de machine aan.

- De "Start/Stop"-toets licht oranje op.

- 9 Druk op de "Start/Stop"-toets om de spoel op te winden.

Wanneer het voetpedaal is aangesloten, drukt u met uw voet het voetpedaal in.



BELANGRIJK

- Wanneer u doorzichtige nylondraad op de spoel windt, stopt u met het opwinden van de spoel als deze 1/2 tot 2/3 vol is. Als de spoel volledig zou worden opgewonden met doorzichtige nylondraad, wordt de draad mogelijk niet netjes op de spoel gewonden of zijn de naairesultaten minder goed. Daarnaast kan er extreme druk op de spoel komen te staan, waardoor het onmogelijk kan zijn om de spoel te verwijderen van de spoelwinderas of kan de spoel breken.



- 10 Wanneer het opwinden van de spoel trager gaat, drukt u op de "Start/Stop"-toets om de machine te stoppen. Wanneer het voetpedaal is aangesloten, haalt u uw voet van het voetpedaal.

BELANGRIJK

- Zodra het de snelheid van het opwinden van de spoel trager gaat, stop dan met spoelen. Om te voorkomen dat de machine beschadigd raakt.

- 11 Knip de draad af, schuif de spoelwinderas naar links totdat deze vastklikt en verwijder de spoel.

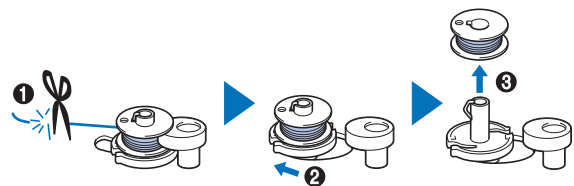

- 12 Schuif de schuifknop voor snelheidsregeling naar de gewenste naaisnelheid.

- 13 Verwijder de klos voor de onderdraad van de klossen.

De spoel installeren

Installeer de spoel waarop draad is gewonden. U kunt onmiddellijk beginnen met naaien zonder de onderdraad omhoog te halen, door de spoel in het spoelhuis te plaatsen en de draad door de gleuf in het steekplaatdeksel te leiden.

Memo

- Als de draden worden samengetrokken om plooiën te maken of de draad aan het begin van het naaiwerk wordt afgewerkt, bij bijvoorbeeld quilten uit de vrije hand, haalt u eerst de onderdraad omhoog. Voor meer informatie, zie "Onderdraad naar boven halen" op pagina 26.

⚠ VOORZICHTIG

- Gebruik een spoel die op de juiste manier is opgewonden met draad, anders bestaat het risico op te weinig draadspanning of letsel als gevolg van een brekende naald.



- Voordat u de spoel plaatst of verwisselt, tikt u eerst op op het bedieningspaneel om alle toetsen en knoppen te vergrendelen. Anders kunt u letsel oplopen als u op de "Start/Stop"-toets of op een andere toets drukt en de machine begint te naaien.

1 Zet de machine aan.

2 Druk een- of tweemaal op (naaldstandtoets) om de naald omhoog te zetten.

3 Tik op .

→ Het scherm verandert en alle toetsen (met uitzondering van) en bedieningstoetsen worden vergrendeld.

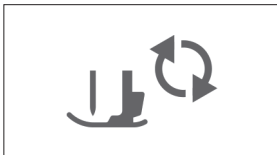

4 Zet de persvoethendel omhoog.

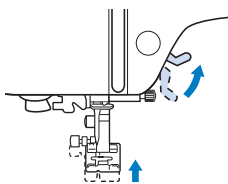

5 Schuif de grendel van het spoelhuisdeksel naar rechts en verwijder het spoelhuisdeksel.

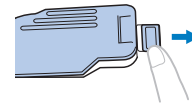

6 Plaats de spoel zo in het spoelhuis dat de draad naar links afwikkelt.

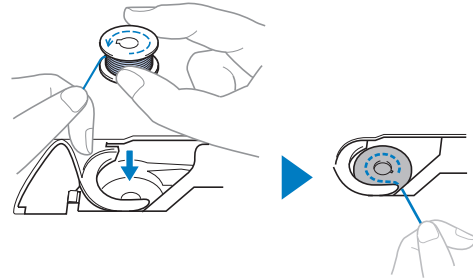

Memo

- Zorg ervoor dat u, voor de juiste richting voor opwinden van de onderdraad, de spoel in het spoelhuis plaatst in de richting die de spoel ook op de spoelwinderas had.

U kunt de markering "b" op een kant van de spoel die is meegeleverd met deze machine, gebruiken als referentie.

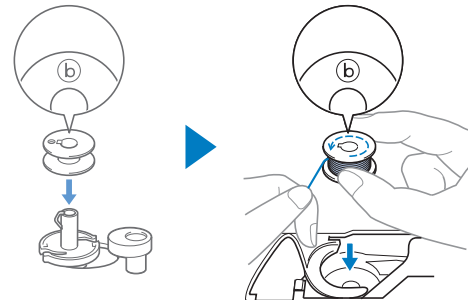

7 Houd de spoel losjes vast met uw rechterhand (1), en leid met uw linkerhand het uiteinde van de draad rond het lipje van het steekplaatdeksel (2).

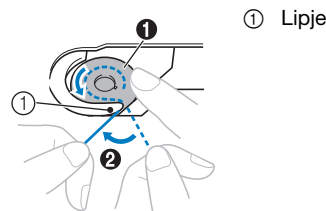

Opmerking

- Druk de spoel omlaag met uw vinger en wikkel de onderdraad op de juiste manier af; anders kan de draad breken of is de draadspanning mogelijk niet juist.

- 8 Terwijl u de spoel losjes vasthoudt met uw rechterhand (1), leidt u de draad door de gleuf in het steekplaatdeksel (2) en trekt u deze iets uit met uw linkerhand (3).

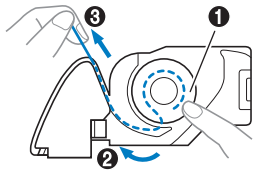

Memo

- Als u de draad op deze manier naar binnen trekt, zal de draad via de spanningsveer het spoelhuis inkomen, zodat de juiste spanning op de onderdraad ontstaat bij het naaien.

- 9 Terwijl u met uw rechterhand op de spoel drukt om hem op zijn plek te houden (1), leidt u met uw linkerhand de draad door de gleuf (2). Vervolgens snijdt u de draad af met de draadafsnijder (3).

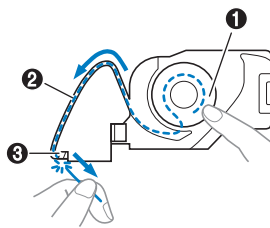

- 10 Bevestig het spoelhuisdeksel weer op zijn plek. Plaats het lipje van het spoelhuisdeksel in de inkeping van het steekplaatdeksel en druk voorzichtig op de rechterkant.

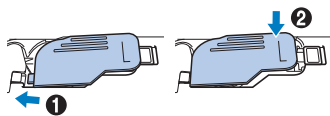

- 11 Tik op  om alle toetsen en bedieningstoetsen te ontgrendelen.

Bovendraad inrijgen

⚠ VOORZICHTIG



- Volg voor het inrijgen van de bovendraad de instructies zorgvuldig op. Is de bovendraad niet juist ingeregend, dan kan de draad verward raken of de naald kan breken en letsel veroorzaken.

BELANGRIJK

- Gebruik nooit garen van dikte 20 of minder. Dit kan een machinestoring veroorzaken. Gebruik de juiste combinatie van naald en draad. Meer bijzonderheden over de juiste combinatie van naalden en draden vindt u in "Stof/draad/naald-combinaties" op pagina 27.

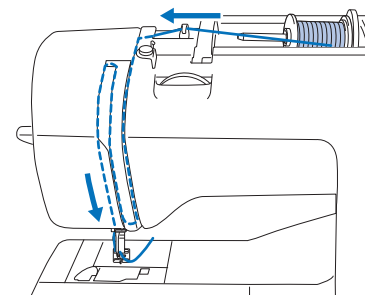
Bovendraad inrijgen



- 1 Zet de machine aan.
- 2 Druk een of tweemaal op  (naaldstandtoets) om de naald omhoog te zetten.
- Als de naald niet helemaal omhoog staat, kunt u de naald niet inrijgen met de naaldinrijger. Druk op  (naaldstandtoets) om de naald in de hoogste stand te zetten.

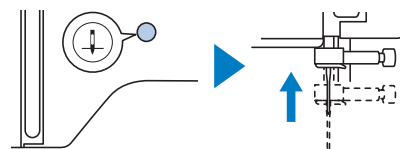

3 Tik op .

→ Het scherm verandert en alle toetsen (met uitzondering van ) en bedieningstoetsen worden vergrendeld.

⚠ VOORZICHTIG

- Voordat de naald wordt ingeregen, tikt u op  op het bedieningspaneel om alle toetsen en knoppen te vergrendelen. Anders kunt u letsel oplopen als u op de “Start/Stop”-toets of op een andere toets drukt en de machine start.

4 Zet de persvoet omhoog met de persvoethendel.

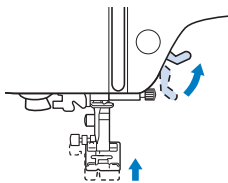

 **Memo**

- Als de persvoet niet omhoog staat, kunt u de machine niet inrijgen.

5 Verwijder de kloshouder en plaats de klos garen op de klossen.

Schuif de klos zo op de klossen dat de draad van onder af naar voren afwikkelt.

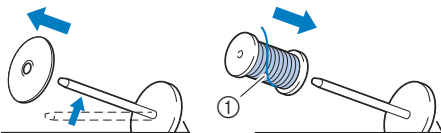

① De draad wikkelt af van onder af naar voren.

6 Schuif de kloshouder op de klossen.

Schuif de kloshouder zo ver mogelijk naar rechts, zoals aangegeven, met de afgeronde kant naar links.

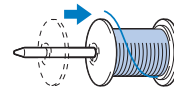

⚠ VOORZICHTIG

- Kies een kloshouder die het best past bij het formaat klos dat u gebruikt. Meer informatie over de keuze van kloshouders voor de gekozen draad vindt u in “Opmerking” op pagina 20.

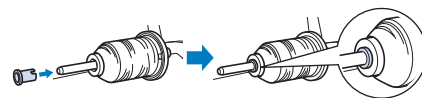

Als de draadklos of de kloshouder niet op de juiste plek zit, kan de draad verward raken rond de klossen, waardoor de naald kan breken en letsel kan veroorzaken.

7 Houd de uitgetrokken draad strak. Leid de draad onder de haak op de draadgeleider en vervolgens onder de bedekte draadgeleider door naar de voorkant.

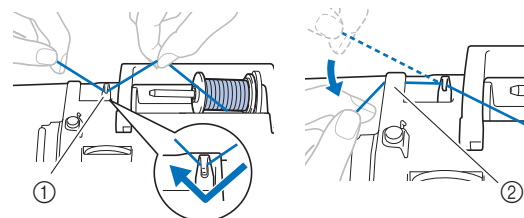

- ① Draadgeleider
- ② Bedekte draadgeleider

8 Leid de draad door het draadtraject in de hieronder aangegeven volgorde.

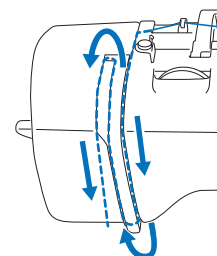

- 9 Zorg ervoor dat de draad in de draadophaalhendel is geleid, zoals hieronder aangegeven.

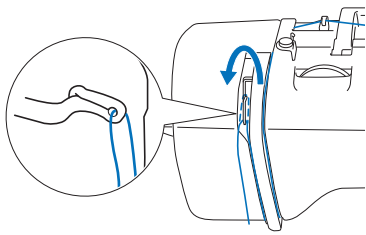

- 10 Schuif de draad achter de draadgeleiders op de naaldstang.

U kunt de draad gemakkelijk achter de draadgeleiders op de naaldstang schuiven: u houdt de draad in uw linkerhand en leidt de draad vervolgens met uw rechterhand (zie afbeelding). Leid de draad links langs het lipje van de draadgeleiders op de naaldstang.

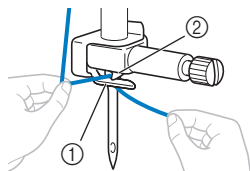

- ① Draadgeleiders op de naaldstang
② Lipje

- 11 Controleer of de naald en draad compatibel zijn met de naaldinrijger. Als zij compatibel zijn, gaat u door met de volgende stap.

- U kunt de naaldinrijger gebruiken met machinenaalden 75/11 t/m 100/16.
- Met de tweelingnaald kunt u de naaldinrijger niet gebruiken.
- Wanneer u speciaal garen of doorzichtige nylondraad gebruikt, is het niet aan te raden om de naaldinrijger te gebruiken.
- Als u de naaldinrijger niet kunt gebruiken, leidt u de draad met de hand van voren naar achteren door het oog van de naald.

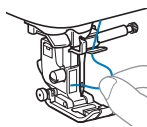

- 12 Trek het uiteinde van de draad die door de draadgeleiders op de naaldstang is geleid, naar links. Leid vervolgens de draad door de inkeping van de draadgeleider. Trek vervolgens de draad stevig vanaf de voorkant en steek hem helemaal in de gleuf van de draadgeleiderschijf die is gemarkeerd met "7".

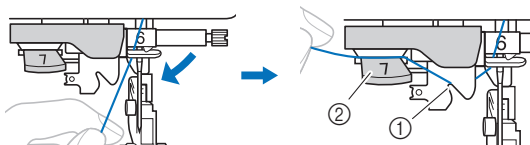

- ① Inkeping van de draadgeleider
② Draadgeleiderschijf

- 13 Zet de persvoet omlaag met de persvoethendel.

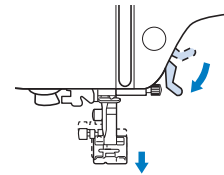

- 14 Snijd de draad af met de draadafsnijder op de linkerkant van de machine.

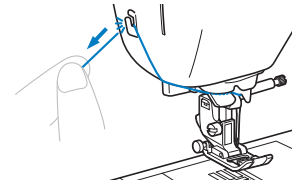

Opmerking

- Wanneer u draad gebruikt die snel van de klos afwikkelt, zoals metallic garen, is het misschien moeilijk om de naald in te rijgen nadat u de draad hebt afgeknipt. In plaats van de draadafsnijder te gebruiken trekt u de draad ongeveer 8 cm (ca. 3 inch) uit nadat u deze door de draadgeleiderschijf hebt geleid (aangegeven met "7").

- 15 Zet de naaldinrijgerhendel aan de linkerkant van de machine zo ver mogelijk omlaag om de haak te laten draaien.

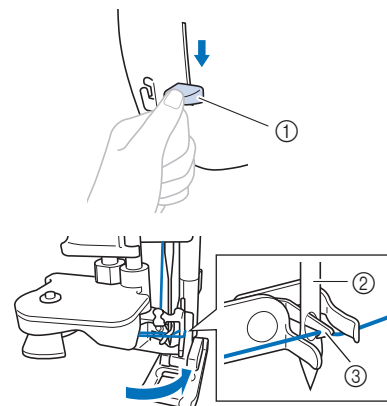

- ① Naaldinrijgerhendel
② Naald
③ Haak

- 16 Zet de naaldinrijgerhendel langzaam omhoog.

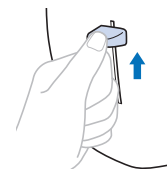

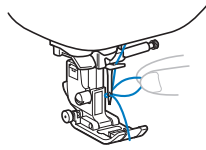

17 Trek voorzichtig aan het draaduiteinde dat door het oog van de naald is getrokken.

Als de naald niet volledig wordt ingeregen, maar zich in het oog van de naald een lus vormt, trekt u voorzichtig de lus door het oog van de naald zodat ook het uiteinde van de draad door het oog gaat.

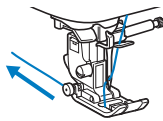

18 Zet de persvoethendel omhoog, leid het uiteinde van de draad door en onder de persvoet en trek ongeveer 10 cm draad (ca. 4 inch) naar de achterkant van de machine.



19 Tik op  om alle toetsen en bedieningstoetsen te ontgrendelen.

 **Memo**

- U kunt beginnen met naaien zonder de onderdraad omhoog te halen. Wilt u de onderdraad naar boven halen voordat u gaat naaien, volg dan de procedure in “Onderdraad naar boven halen” op pagina 26.

Onderdraad naar boven halen

Als de draden worden samengetrokken om plooiën te maken of de draad aan het begin van het naaiwerk wordt afgewerkt, bijvoorbeeld quilten uit de vrije hand, haalt u eerst de onderdraad omhoog.

1 Zie “Bovendraad inrijgen” op pagina 23 om de machine in te rijgen met de bovendraad, en de naald in te rijgen.

2 Volg de stappen **1** t/m **6** “De spoel installeren” op pagina 22 om de spoel te installeren en de spoel in het spoelhuis te plaatsen.

3 Leid de onderdraad door de sleuf.

Snijd de draad niet af met de draadafsnijder. Het zal anders moeilijk zijn om de onderdraad naar boven te halen.

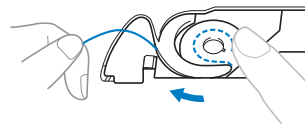

4 Tik op  om alle toetsen en bedieningstoetsen te ontgrendelen.

5 Houd de bovendraad losjes vast met uw linkerhand en druk tweemaal op  (naaldstandtoets) om de naald omlaag en weer omhoog te zetten.

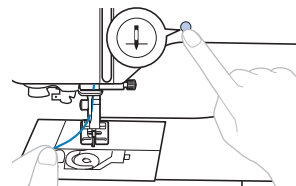

→ De onderdraad zit in een lus rond de bovendraad en kan naar boven worden getrokken.

6 Trek de bovendraad voorzichtig omhoog om het uiteinde van de onderdraad eruit te trekken.

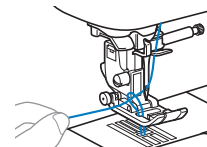

7 Trek de onderdraad omhoog, leid deze onder de persvoet en trek deze circa 10 cm (4 inch) naar de achterkant van de machine, zodat hij gelijk loopt met de bovendraad.

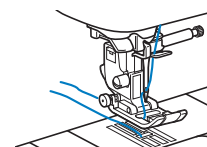

8 Bevestig het spoelhuisdeksel weer op zijn plek.

Stof/draad/naald-combinaties

- **Naalden die u kunt gebruiken met deze machine: naalden voor huishoudnaaimachines (maat 65/9 - 100/16)**
* Hoe hoger de waarde, des te groter de naald. Lagere nummers betekenen dunnere naalden.
- **Draden die kunnen worden gebruikt met deze machine: 30 - 90 dikte**
* Gebruik nooit garen van dikte 20 of minder. Dit kan een machinestoring veroorzaken.
* Hoe lager de waarde, des te dikker de draad. Hogere nummers betekenen dunnere draden.
- **Welke machinenaald en draad u dient te gebruiken hangt af van het soort stof en de dikte ervan. Raadpleeg de volgende tabel om de geschikte draad en naald te bepalen voor de stof die u wilt naaien.**
 - De combinaties in de tabel vormen een algemene richtlijn. Naai enkele proefsteken met de stof die u gaat gebruiken, en het gewenste aantal lagen.
 - De machinenaalden zijn verbruiksartikelen. Uit het oogpunt van veiligheid en optimale resultaten adviseren we de naald regelmatig te vervangen. Meer informatie over het vervangen van de naald vindt u in "Naald controleren" op pagina 28.
- **In principe gebruikt u een dunne naald en draad voor dunne stof en een dikkere naald en draad voor dikkere stof.**
- **Selecteer een steek die geschikt is voor de stof en pas de steeklengte aan. Wanneer u lichte stof naait, maakt u de steeklengte korter. Wanneer u zware stof naait, maakt u de steeklengte langer. (pagina 35)**
Zie "Stretchstoffen naaien" op pagina 39 voor het naaien van stretchstoffen.

Soort stof/Toepassing		Draad		Naalddikte	Steeklengte mm (inch)
		Soort	Dikte		
Lichte stof	Dun linnen, crêpe georgette, organza, crêpe, chiffon, voile, tule, voeringstoffen, enz.	Polyesterdraad	60 - 90	65/9 - 75/11	Fijne steken 1,8-2,5 (1/16-3/32)
		Katoendraad, zijdedraad	50 - 80		
Middelzware stof	Lakenstof, taftzijde, gabardine, flanel, bolletjesstof, linnen, badstof, wafeldoek, popeline, satijn, quiltkatoen, enz.	Polyesterdraad	60 - 90	75/11 - 90/14	Regelmatische steken 2,0-3,0 (1/16-1/8)
		Katoendraad, zijdedraad	50 - 60		
Zware stoffen	Denim en spijkerstof (12 oz of meer), canvas, enz.	Polyesterdraad, Katoendraad	30	100/16	Lange steken 2,5-4,0 (3/32-3/16)
		Polyesterdraad	60	90/14 - 100/16	
	Katoendraad, zijdedraad	30 - 50			
Stretchstoffen (gebrede stof, enz.)	Jersey, tricot, T-shirtstof, fleece, interlock, enz.	Polyesterdraad, katoendraad, zijdedraad	50	Ballpointnaald 75/11 - 90/14	Juiste instelling voor stofdikte
Voor afwerksteken		Polyesterdraad, Katoendraad	30	90/14 - 100/16	Juiste instelling voor stofdikte
			50 - 60	75/11 - 90/14	

■ Doorzichtige nylondraad

Gebruik een naald voor huishoudnaaimachines geschikt voor afwerksteken, ongeacht de stof of draad.

■ Lettersteken en decoratieve steekpatronen naaien (naalden en draden)

Gebruik bij het naaien van lichtgewichtstof, middelzware stof of stretchstof een ballpointnaald (goudkleurig) 90/14. Gebruik bij het naaien van zware stof een naald voor huishoudnaaimachine 90/14.

Daarnaast moet u draad #50 tot #60 gebruiken.

■ Borduurnaalden

Gebruik een 75/11 naald voor huishoudnaaimachines voor borduurwerk.

⚠ VOORZICHTIG

- In de bovenstaande tabel vindt u de juiste combinaties van stof, draad en naald. Als de combinatie van stof, draad en naald onjuist is, met name bij het naaien van zware stoffen (zoals spijkerstof) met dunne naalden (zoals 65/9 t/m 75/11), dan kan de naald breken en letsel veroorzaken. Bovendien kunnen de steken ongelijkmatig worden of gaan plooiën of kunnen steken worden overgeslagen.

Naald wisselen

⚠ VOORZICHTIG

- Gebruik uitsluitend aanbevolen naalden voor huishoudnaaimachines. Wanneer u een andere naald gebruikt, kan de naald breken en letsel veroorzaken.
- Gebruik nooit verbogen naalden. Verbogen naalden breken gemakkelijk, en dit kan leiden tot letsel.

Naald controleren

Leg een naald vóór gebruik met de vlakke kant op een vlakke ondergrond en controleer of de afstand tussen de naald en de ondergrond overal gelijk is.

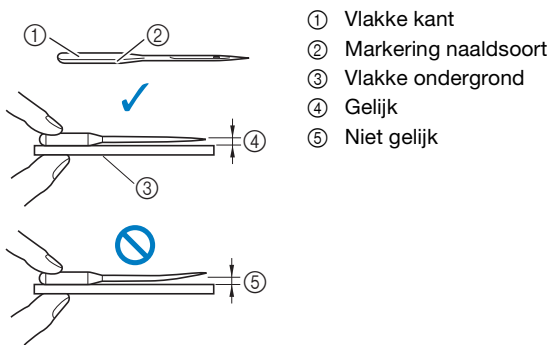

- ① Vlakke kant
- ② Markering naaldsoort
- ③ Vlakke ondergrond
- ④ Gelijk
- ⑤ Niet gelijk

💡 Opmerking

- De machinenaalden zijn verbruiksartikelen. Vervang de naald in gevallen zoals de onderstaande:
 - als u een ongewoon geluid hoort wanneer de naald de stof in gaat. (Mogelijk is de punt van de naald kapot of stomp.)
 - Als er steken worden overgeslagen. (Mogelijk is de naald verbogen.)
 - Meestal nadat u één project hebt afgerond, bijvoorbeeld een kledingstuk.

Naald verwisselen

Gebruik de schroevendraaier en een nieuwe naald waarvan u hebt gecontroleerd dat hij recht is, volgens de aanwijzingen in "Naald controleren" op pagina 28.

- 1 Druk een- of tweemaal op (naaldstandtoets) om de naald omhoog te zetten.
- 2 Plaats de stof of het papier onder de persvoet om het gat in de steekplaat te bedekken en te voorkomen dat de naald in de machine valt.

3 Tik op .

→ Het scherm verandert en alle toetsen (met uitzondering van) en bedieningstoetsen worden vergrendeld.

⚠ VOORZICHTIG

- Voordat de naald wordt verwisseld, tikt u op op het bedieningspaneel om alle toetsen en knoppen te vergrendelen. Anders kunt u letsel oplopen als u op de "Start/Stop"-toets of op een andere toets drukt en de machine start.

4 Volg de stappen 3 t/m 4 "Persvoet verwisselen" op pagina 29 om de persvoet te verwijderen.

5 Houd de naald vast met uw linkerhand. Draai met een schroevendraaier de naaldklemmschroef naar u toe (tegen de klok in) om de naald te verwijderen.

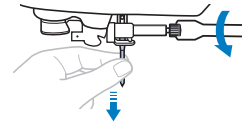

- Gebruik niet te veel kracht bij het los- of vastdraaien van de naaldklemmschroef, aangezien dit bepaalde onderdelen van de machine kan beschadigen.
- U kunt ook aan de naaldklemmschroef draaien met de schijfvormige schroevendraaier.

6 Plaats de nieuwe naald met de vlakke kant naar de achterzijde van de machine totdat de naald de naaldstopper raakt. Draai de naaldklemmschroef vast (met de klok mee) met de schroevendraaier.

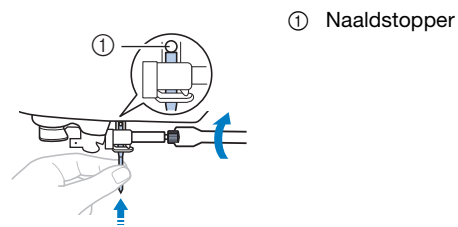

① Naaldstopper

⚠ VOORZICHTIG

- Zorg dat u de naald plaatst tot aan de naaldstopper en dat u de naaldklemmschroef goed vastdraait met de schroevendraaier. Anders kan de naald breken en letsel veroorzaken.

7 Volg de stappen 5 t/m 7 "Persvoet verwisselen" op pagina 29 om de persvoet opnieuw te bevestigen.

8 Tik op om alle toetsen en bedieningstoetsen te ontgrendelen.

Persvoet verwisselen

⚠ VOORZICHTIG

- Gebruik de juiste persvoet voor de soort steek die u wilt naaien, anders kan de naald de persvoet raken. De naald kan dan breken en letsel veroorzaken. Meer bijzonderheden over de persvoet die moet worden gebruikt met de geselecteerde steek, vindt u in "Stekentabel" op pagina 41.

BELANGRIJK

- Gebruik persvoeten die speciaal zijn ontworpen voor deze machine.

💡 Opmerking

- Wanneer een steek is geselecteerd, wordt op het scherm het pictogram weergegeven voor de persvoet die u moet gebruiken. Controleer voordat u gaat naaien of de juiste persvoet is bevestigd. Als u niet de juiste persvoet hebt geïnstalleerd, bevestigt u de juiste persvoet. (pagina 14)

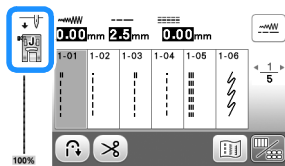

Persvoet verwisselen

- 1 Druk een- of tweemaal op (naaldstandtoets) om de naald omhoog te zetten.
- 2 Tik op .
 - Het scherm verandert en alle toetsen (met uitzondering van) en bedieningstoetsen worden vergrendeld.

⚠ VOORZICHTIG

- Voordat de persvoet wordt verwisseld, tikt u op op het bedieningspaneel om alle knoppen en toetsen te vergrendelen. Anders kunt u letsel oplopen als u op de "Start/Stop"-toets of een andere toets drukt en de machine start.

- 3 Zet de persvoethendel omhoog.

- 4 Druk op de zwarte toets achter op de persvoethouder om de persvoet te verwijderen.

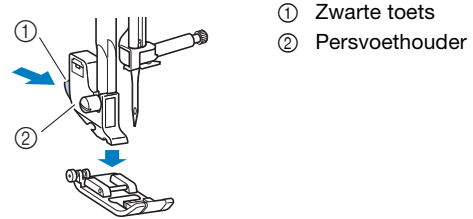

- ① Zwarte toets
- ② Persvoethouder

- 5 Plaats de juiste persvoet onder de persvoethouder, zodat de pen van de persvoet op één lijn staat met de inkeping in de houder.

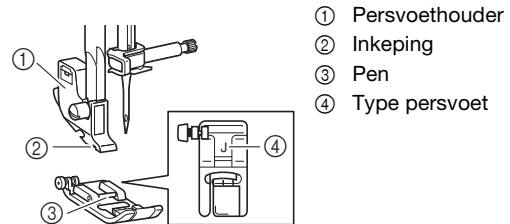

- ① Persvoethouder
- ② Inkeping
- ③ Pen
- ④ Type persvoet

- 6 Zet de persvoethendel omlaag, zodat de persvoetpen vastklikt in de inkeping in de persvoethouder.

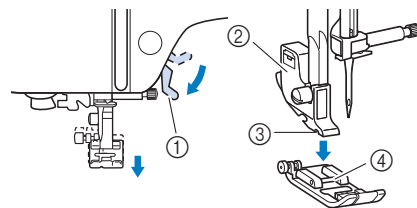

- ① Persvoethendel
- ② Persvoethouder
- ③ Inkeping
- ④ Pen

→ De persvoethendel is bevestigd.

- 7 Breng de persvoethendel omhoog om te controleren of de persvoet stevig vastzit.

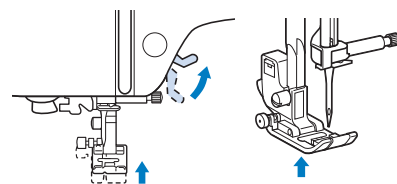



- 8 Tik op om alle toetsen en bedieningstoetsen te ontgrendelen.

Persvoethouder verwijderen en bevestigen

Verwijder de persvoethouder wanneer u een persvoet installeert waarvoor de persvoethouder niet nodig is.

■ Persvoethouder verwijderen

- 1 **Tik op** .
 - Het scherm verandert en alle toetsen (met uitzondering van ) en bedieningstoetsen worden vergrendeld.
- 2 **Verwijder de persvoet.**
 - Voor meer informatie, zie "Persvoet verwisselen" op pagina 29.
- 3 **Draai de persvoethouderschroef los met de schroevendraaier.**

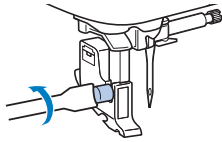

Draai de schroef naar de achterkant van de machine (tegen de klok in).



- U kunt de persvoethouderschroef ook los- of vastdraaien met de schijfvormige schroevendraaier.

- 4 **Tik op**  **om alle toetsen en bedieningstoetsen te ontgrendelen.**

■ Persvoethouder bevestigen

- 1 **Tik op** .
 - Het scherm verandert en alle toetsen (met uitzondering van ) en bedieningstoetsen worden vergrendeld.
- 2 **Zet de persvoethendel omhoog.**
- 3 **Breng de inkeping in de persvoethouder op één lijn met de schroef.**

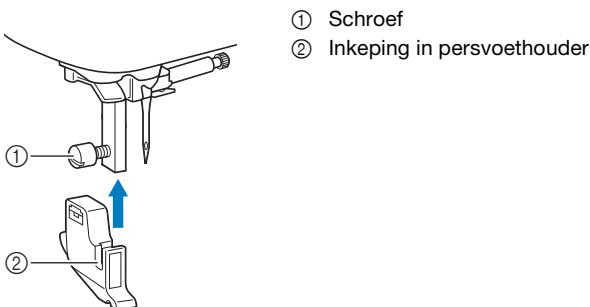

- 4 **Houd de persvoethouder op zijn plek met uw rechterhand en draai de schroef aan met de schroevendraaier in uw linkerhand.**

Draai de schroef naar u toe (met de klok mee).

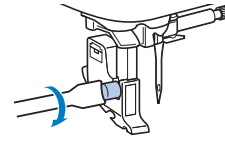

⚠ VOORZICHTIG

- Draai de persvoethouderschroef goed vast. Anders kan de persvoethouder eraf vallen en door de naald worden geraakt. De naald kan dan breken en letsel veroorzaken.

- 5 **Tik op**  **om alle toetsen en bedieningstoetsen te ontgrendelen.**

Hoofdstuk 2 BASISPRINCIPES VAN HET NAAIEN

2

BASISPRINCIPES VAN HET NAAIEN

Naaien

⚠ VOORZICHTIG

- Let goed op de plaats van de naald wanneer de machine in werking is. Houd bovendien uw handen uit de buurt van alle bewegende delen, zoals de naald en het handwiel. Anders kunt u letsel oplopen.
- Trek of duw niet aan de stof, tijdens het naaien. Anders kan de naald breken en kunt u letsel oplopen.
- Gebruik nooit verbogen naalden. Verbogen naalden breken gemakkelijk, en dit kan leiden tot letsel.
- Pas op dat de naald geen rijgspelden raakt, anders kan de naald breken en letsel veroorzaken.

Soorten steken

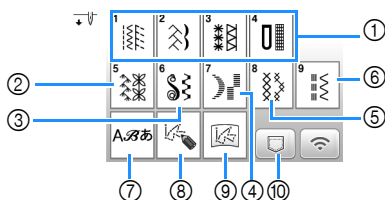

- 1 Naaisteken (pagina 41)
U kunt selecteren uit rechte steken, afwerksteken, knoopsgatsteken en decoratieve basissteken.
- 2 Decoratieve steken
- 3 Decoratieve satijnsteken
- 4 Satijnsteken
- 5 Kruissteken
- 6 Decoratieve naaisteken
- 7 Lettersteken
- 8 MY CUSTOM STITCH (pagina 61)
U kunt originele steken ontwerpen.
- 9 MY CUSTOM STITCH opgeslagen in het geheugen van de machine of op de USB-stick (pagina 62)
- 10 Steekpatronen opgeslagen in het geheugen van de machine of op de USB-stick (pagina 60)

Standaardnaaiwerkzaamheden

💡 Opmerking

- Naai eerst een proefstukje met dezelfde stof en draad als voor uw project.

- 1 **Bereid de juiste naald en draad voor het soort stof voor.** (pagina 27)
Verwissel, indien nodig, de naald. (pagina 28)
- 2 **Wind draad op een spoel en installeer de spoel op de machine.** (pagina 19)
- 3 **Rijg de bovendraad in.** (pagina 23)
- 4 **Tik op  op het bedieningspaneel en selecteer het soort steek.**

- 5 **Selecteer een steek.**

◀ geeft het vorige scherm weer en ▶ geeft het volgende scherm weer.

- Meer bijzonderheden over toetsfuncties vindt u in “Display bekijken” op pagina 13.
- Selecteer, indien nodig, de gewenste steekbreedte of steeklengte. (pagina 35)

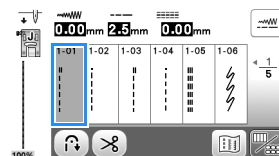

- 6 **Controleer welke persvoet wordt aangegeven in de linkerbovenhoek van het scherm en bevestig deze voet.** In deze procedure bevestigt u zigzagvoet “J”. (Deze voet is bij aankoop op de machine bevestigd.)

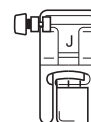

- Meer bijzonderheden over het verwisselen van de persvoet vindt u in “Persvoet verwisselen” op pagina 29.

⚠ VOORZICHTIG

- Gebruik altijd de juiste persvoet. Als u niet de juiste persvoet gebruikt, kan de naald de persvoet raken. De naald kan dan breken en letsel veroorzaken. Zie “Stekentabel” op pagina 41 voor adviezen over de juiste persvoet.

- 7** Plaats de stof onder de persvoet. Houd de stof en de uiteinden van de draden in uw linkerhand en draai het handwiel tegen de klok in of druk op  (naaldstandtoets) om de naald in de gewenste startpositie te zetten.

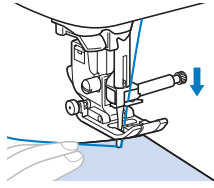

- 8** Zet de persvoethendel omlaag.

- 9** Pas de naaisnelheid aan met de schuifknop voor snelheidsregeling. (bij gebruik van naaisteken)



- 10** Druk op de "Start/Stop"-toets om te beginnen met naaien. (Wanneer het voetpedaal is aangesloten, drukt u met uw voet langzaam het voetpedaal in.)

Voer de stof lichtjes met de hand door.

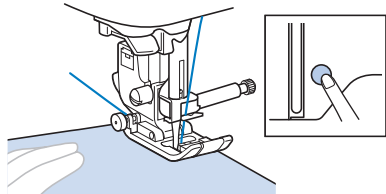

Memo

- Wanneer het voetpedaal is aangesloten, kunt u het naaien niet starten met de "Start/Stop"-toets.

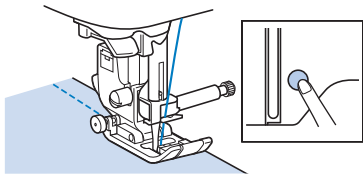

- 11** Als u wilt stoppen met naaien, drukt u nogmaals op de "Start/Stop"-toets. (Wanneer het voetpedaal is aangesloten, haalt u uw voet van het voetpedaal.)

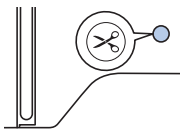

- 12** Druk op  (draadafkniptoets) om de boven- en onderdraad af te knippen.



BELANGRIJK

- Druk niet meer op  (draadafkniptoets) nadat de draden zijn afgeknipt. Hierdoor kan de draad verstrikt raken of de machine beschadigd raken.
- Druk niet op  (draadafkniptoets) wanneer er geen stof onder de naald ligt. Hierdoor kan de draad verstrikt raken en dit kan schade veroorzaken.

Opmerking

- Voor het afknippen van draad zoals nylondraad en andere decoratieve draden gebruikt u de draadafsnijder aan de linkerkant van de machine.

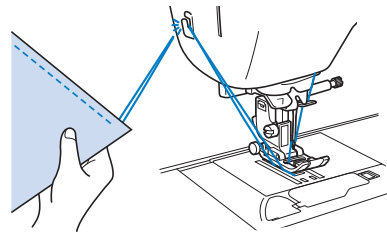

- 13** Wanneer de naald niet meer beweegt, zet u de persvoethendel omhoog en haalt u de stof weg.

- 14** Controleer de afwerking van het naaiwerk. Pas, indien nodig, de draadspanning aan. (pagina 36)

■ Gebruik van het voetpedaal

U kunt ook het voetpedaal gebruiken om te starten en stoppen met naaien.

Memo

- Wanneer het voetpedaal is aangesloten, kunt u het naaien niet starten met de "Start/Stop"-toets.
- U kunt het opwinden van de spoel starten en stoppen met het voetpedaal.
- U kunt het voetpedaal niet gebruiken wanneer u borduurt.

- 1** Zet de machine uit.

- 2** Steek de stekker van het voetpedaal in de betreffende aansluiting voor het voetpedaal op de machine.

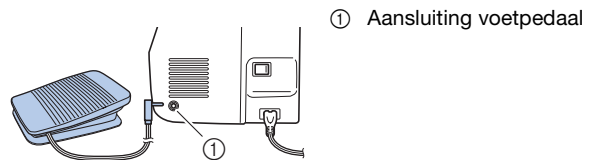

- 3** Zet de machine aan.

- 4 Druk langzaam het voetpedaal in om te starten met naaien.

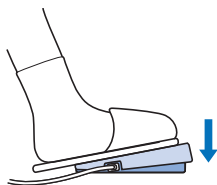

Memo

- De snelheid die is ingesteld met de schuifknop voor snelheidsregeling, is de maximale naaisnelheid van het voetpedaal.

- 5 Laat het voetpedaal los om het naaien te stoppen.

Steekpatronen combineren

U kunt steekpatronen uit de volgende categorieën combineren.

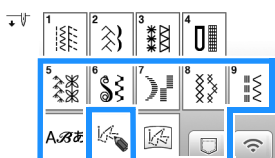

Voorbeeld:



- 1 Tik op .

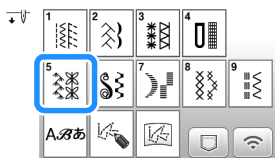

- 2 Selecteer het volgende steekpatroon.

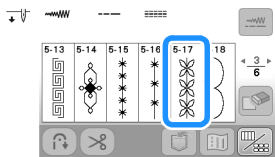

- 3 Tik op .

→ U gaat terug naar het stekenoverzicht.



- 4 Tik op .

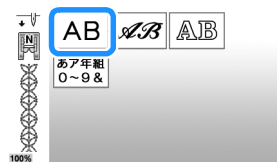

- 5 Selecteer een lettertype.



- 6 Tik op een tab om van selectiescherm te wisselen en voer een letter in.



- Tik op  om de letter te verwijderen. Letters worden individueel gewist, te beginnen met de laatst opgegeven letter.
- Als u een spatie wilt invoeren, tikt u op .

- 7 Als u meerdere steken van het steekpatroon ononderbroken wilt naaien, tikt u op  om het bewerkscherm weer te geven en tikt u vervolgens op .

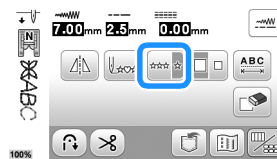

→ Het steekpatroon wordt een doorgaand patroon.



Memo

- Als u klaar bent met naaien, knipt u het overtollige draad tussen de letters af.







Achteruit/verstevigingssteken naaien

Achteruit/verstevigingssteken zijn meestal noodzakelijk aan het begin en het eind van het naaiwerk. Afhankelijk van de geselecteerde steek naait u achteruit- of verstevigingssteken wanneer u  (achteruit/verstevigingssteektoets) ingedrukt houdt. Bij verstevigingssteken naait de machine 3 tot 5 steken op dezelfde plek. Bij achteruitsteken naait de machine de steken in de tegenovergestelde richting.

Memo

- Wanneer u een van de volgende steken hebt geselecteerd, naait de machine achteruitsteken als u op  (achteruit/verstevigingssteektoets) drukt.

Nr.	1-01	1-03	1-08
Steek			

Wanneer u een andere steek hebt geselecteerd, naait de machine verstevigingssteken als u op  (achteruit/verstevigingssteektoets) drukt.

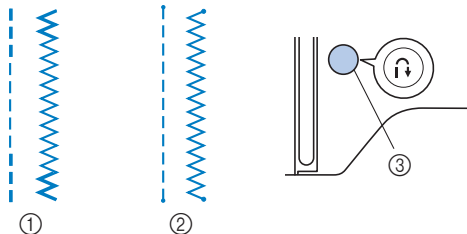

- ① Achteruitsteek
- ② Verstevigingssteek
- ③  (Achteruit/verstevigingssteektoets)

Automatisch achteruit/verstevigingssteken naaien

Als u na de selectie van een steekpatroon de functie Automatisch achteruit/verstevigingssteken naaien aanzet, worden er automatisch verstevigingssteken (of achteruitsteken, afhankelijk van het steekpatroon) genaaid aan het begin en het einde van het naaiwerk.

1 Selecteer een steek.

- Meer informatie over het selecteren van steken vindt u in "Standaardnaaiwerkzaamheden" op pagina 31.

2 Tik op om de functie Automatisch achteruit/verstevigingssteken naaien in te stellen.

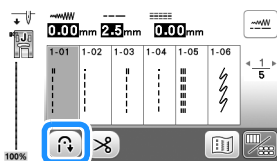

→ De toets ziet er zo uit: .

3 Plaats de naald op het punt waar u wilt beginnen en druk op de "Start/Stop"-toets om te beginnen met naaien.

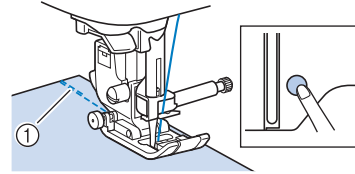

- ① Verstevigingssteken (of achteruitsteken)
- De machine naait automatisch verstevigingssteken (of achteruitsteken) en gaat daarna door met naaien.

Memo

- Als u het naaien wilt pauzeren of hervatten, kunt u op de "Start/Stop"-toets drukken terwijl u naait.

4 Wanneer u het einde van het stiksel hebt bereikt, drukt u op (achteruit/verstevigingssteektoets).

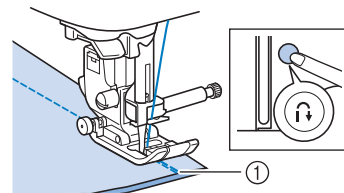

- ① Verstevigingssteken (of achteruitsteken)
- De machine naait verstevigingssteken (of achteruitsteken) en stopt daarna.

Automatisch draadknippen

U kunt de machine zo instellen dat de draden aan het eind van het naaien worden afgeknipt. Als automatisch draadknippen is ingesteld, is ook automatisch achteruit/verstevigingssteken naaien ingesteld.

Als u de machine uitzet, wordt automatisch draadknippen uitgeschakeld.



1 Zet de machine aan.

2 Selecteer een steek.

- Meer informatie over het selecteren van steken vindt u in "Standaardnaaiwerkzaamheden" op pagina 31.

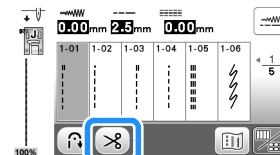
3 Tik op op het scherm.



→ U krijgt   en de machine wordt ingesteld voor automatisch draadknippen en automatisch achteruit/verstevigingssteken naaien.

- Als u automatisch draadknippen wilt uitschakelen, tikt u op .

4 Plaats de naald op het punt waar u wilt beginnen en druk eenmaal op de "Start/Stop"-toets.

→ Het naaien begint nadat de achteruitsteken (of verstevigingssteken) automatisch zijn genaaid.

5 Wanneer u het einde van het stiksel hebt bereikt, drukt u eenmaal op (achteruit/verstevigingssteektoets).

Als u steken met verstevigingssteken hebt geselecteerd, zoals knoopsgatsteken en trenzen, is deze bewerking onnodig.

→ Wanneer de achteruitsteken (of verstevigingssteken) zijn uitgevoerd, stopt de machine en worden de draden afgeknipt.



- ① Het punt waar u op de "Start/Stop"-toets hebt gedrukt.
- ② Het punt waar u op  (achteruit/verstevigingssteektoets) hebt gedrukt.
- ③ De draden worden hier afgeknipt.

Steeklengte/steekbreedte/"L/R-verschuiving" instellen

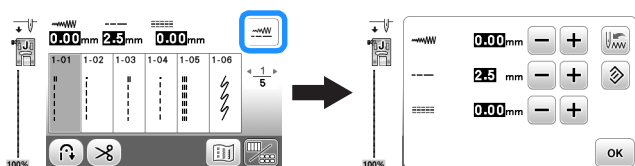

Op deze machine zijn voor elke steek de standaardinstellingen voor steekbreedte, steeklengte en "L/R Shift (L/R-verschuiving)" vooraf ingesteld. U kunt alle instellingen echter wijzigen door in het naaistekenscherf op  te tikken.



Nadat u de instellingen hebt gewijzigd, tikt u op  om terug te keren naar het naaistekenscherf.

Als u specifieke instellingen voor een steek wilt opslaan om later te gebruiken, tikt u op  nadat u de instellingen hebt gewijzigd. Dan worden de nieuwe instellingen opgeslagen bij de geselecteerde steek.

Memo

- Tik op  om de standaardinstelling te herstellen. Als u vervolgens op  tikt, worden de standaardinstellingen opgeslagen op de machine in plaats van de eerdere instellingen.
- Wanneer u de rechte steek of drievoudige stretchsteek hebt geselecteerd, verandert met de steekbreedte ook de naaldstand. Wanneer u de breedte groter maakt, gaat de naald naar rechts; wanneer u de breedte kleiner maakt, gaat de naald naar links. (pagina 35)
-  of  betekent dat u de instelling niet kunt wijzigen.

Opmerking

- Nadat u de steekbreedte of de "L/R-verschuiving" hebt aangepast, draait u het handwiel langzaam naar u toe (tegen de klok in) om te controleren of de naald de persvoet niet raakt.

BELANGRIJK

- Wanneer de steken te dicht op elkaar zitten, vergroot u de steeklengte. Wanneer u doorgaat met naaien terwijl de steken te dicht op elkaar zitten, kan de naald verbuigen of breken.

■ Steekbreedte instellen

De steekbreedte (zigzagbreedte) kan worden aangepast zodat de steek breder of smaller wordt.

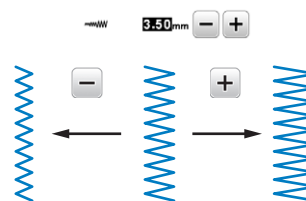

■ Steeklengte instellen

De steeklengte kan worden aangepast om de steek langer (grover) of korter (fijner) te maken.

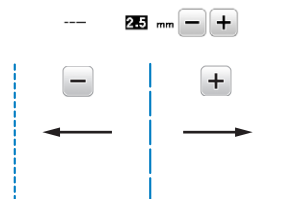

■ De "L/R Shift (L/R-verschuiving)" instellen

De plaatsing van de zigzagsteek kan worden aangepast door de steek naar links of rechts te verschuiven.

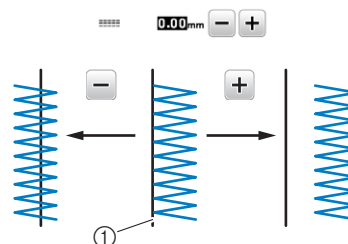

- ① Plaatsing van het steekpatroon

De draadspanning aanpassen

Misschien moet u de draadspanning wijzigen, afhankelijk van de stof en draad waarmee u werkt.

■ Juiste draadspanning

De bovendraad en de onderdraad moeten elkaar ongeveer midden in de stof kruisen. Alleen de bovendraad mag zichtbaar zijn aan de voorkant van de stof, en alleen de onderdraad mag zichtbaar zijn aan de achterkant van de stof.

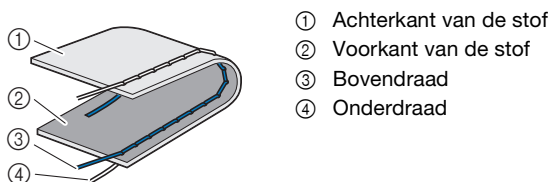

■ Bovendraad is te strak

Als de onderdraad zichtbaar is aan de voorkant van de stof, is de bovendraad te strak. Verlaag de draadspanning.

⚡ Opmerking

- Als de onderdraad onjuist is ingeregen, is de bovendraad mogelijk te strak. Zie dan "De spoel installeren" op pagina 22 en rijg de onderdraad opnieuw in.



Draai de draaiknop draadspanning tegen de klok in om de spanning van de bovendraad te verlagen.



■ Bovendraad is te los

Als de bovendraad zichtbaar is aan de achterkant van de stof, is de bovendraad te los. Verhoog de draadspanning.

⚡ Opmerking

- Als de bovendraad onjuist is ingeregen, is de bovendraad mogelijk te los. Zie dan "Bovendraad inrijgen" op pagina 23 en rijg de bovendraad opnieuw in.



Draai de draaiknop draadspanning met de klok mee om de spanning van de bovendraad te verhogen.



⚡ Opmerking

- Als de bovendraad niet juist is ingeregen of de spoel niet juist is geplaatst, kunt u wellicht de juiste draadspanning niet instellen. Als u de juiste draadspanning niet verkrijgt, rijg dan de bovendraad opnieuw in en plaats de spoel op de juiste wijze.

Nuttige naaitips

Naaitips

■ Proefnaaien

We adviseren voordat u uw project begint om een paar proefsteken te naaien met dezelfde draad en stof als voor uw project.

Controleer het steekresultaat en pas de draadspanning en de steeklengte en -breedte aan het aantal lagen stof en de genaaide steek aan.

💡 Opmerking

- Andere factoren, zoals de dikte van de stof, steunstof enz., zijn ook van invloed op de steek. Naai daarom altijd een paar proefsteken voordat u aan uw project begint.
- Bij het naaien van decoratieve satijnsteek- of satijnsteekpatronen kunnen de steken gaan trekken of opbollen. Gebruik daarom een steunstof.

■ Van naairichting veranderen

- 1 Wanneer u bij een hoek komt, stopt u de machine.**
Laat de naald omlaag (in de stof) staan. Als de naald omhoog staat, drukt u op ⊕ (naaldstandtoets) om de naald omlaag te zetten.
- 2 Breng de persvoethendel omhoog en draai de stof.**
U draait de stof met de naald als as.

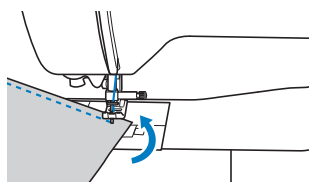

- 3 Breng de persvoethendel weer omlaag en ga door met naaien.**

■ Bochten naaien

Stop met naaien en wijzig vervolgens de naairichting enigszins om rond de bocht te naaien. Meer bijzonderheden over het naaien met een gelijkmatige marge vindt u in "Evenwijdig naaien" op pagina 38.

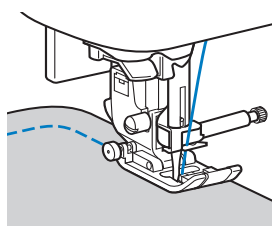

Wanneer u met een zigzagsteek langs een bocht naait, selecteert u een kortere steeklengte, zodat u een fijnere steek krijgt.

■ Cilindrische stukken naaien

Wanneer u de accessoires opbergtafel verwijdert kunt u naaien met de vrije arm. Daarmee kunt u gemakkelijker cilindrische stukken naaien, zoals manchetten en broekspijpen.

- 1 Trek de accessoires opbergtafel naar links.**

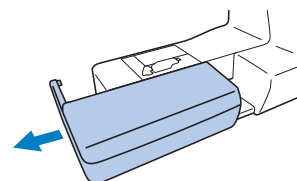

- 2 Schuif het deel dat u wilt naaien op de vrije arm en naai van bovenaf.**

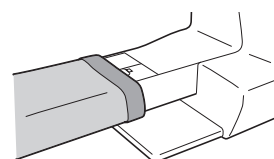

- 3 Wanneer u klaar bent met het naaien met de vrije arm, plaatst u de accessoires opbergtafel terug in de oorspronkelijke stand.**

Evenwijdig naaien

Om een naad te naaien die evenwijdig moet lopen langs een rand van de stof, zorg er dan voor dat de naadtoeslag aan de rechterkant van de persvoet ligt en de rand van de stof op één lijn ligt met de zijkant van de voet of met een markering op de steekplaat.

Naaldstand wijzigen

De naaldstand die wordt gebruikt als nullijn, verschilt van de rechte steek (linkernaaldstand) en de rechte steek (middelste naaldstand).

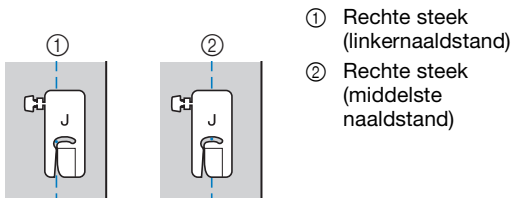

Wanneer de steekbreedte van de rechte steek (linkernaaldstand) op de standaardinstelling (0,0 mm) staat, is de afstand van de naaldstand tot de rechterkant van de persvoet 12 mm (1/2 inch). Wanneer u de steekbreedte wijzigt (tussen 0 en 7,0 mm (1/4 inch)), verandert de naaldstand ook. Door de steekbreedte te wijzigen en te naaien met de rechterkant van de persvoet op één lijn met de rand van de stof, kunt u naden naaien met een vaste breedte.

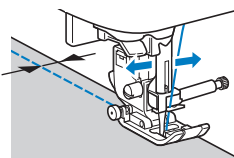
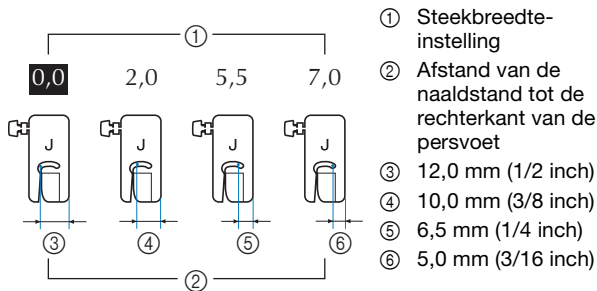

- Voor meer informatie, zie "Steekbreedte instellen" op pagina 35.

Memo

- Wanneer [Steekbreedte regeling] op het instellingenscherf is ingesteld op [ON], kunt u de naaldstand voor een rechte steek wijzigen met de schuifknop voor snelheidsregeling.

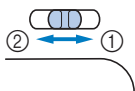
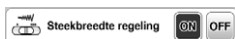

- Schuif het steekpatroon naar rechts.
- Schuif het steekpatroon naar links.

De stof op één lijn houden met een markering op de steekplaat

De markeringen op de steekplaat geven de afstand aan van de naaldstand tot een naad die wordt genaaid met een rechte steek (linkernaaldstand). Houd tijdens het naaien de rand van de stof op één lijn met een markering op de steekplaat. De afstand tussen de markeringen in de bovenste schaal is 1/8 inch (3 mm) en de afstand tussen de markeringen in het raster is 5 mm (3/16 inch).

Voor steken die u naait met de linkernaaldstand (Steekbreedte: 0,0 mm)

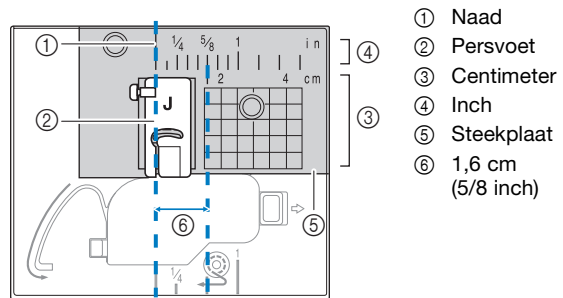

De stof op één lijn houden met zigzagvoet "J"

U kunt de markering op zigzagvoet "J" gebruiken om ongeveer 5 mm (3/16 inch) van de rand van de stof te naaien. Bij gebruik van deze functie selecteert u een rechte steek en stelt u de steekbreedte in op 2,0 mm.

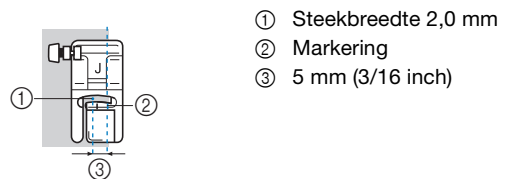

Diverse stoffen naaien

■ Zware stof naaien

□ Als de stof niet onder de persvoet past

U kunt de persvoethendel omhoog zetten in twee verschillende standen. Als de stof niet onder de persvoet past, bijvoorbeeld wanneer u dikke stof naait, zet u de persvoethendel nog hoger tot de persvoet in de hoogste stand staat. Dan kunt u de stof onder de persvoet plaatsen.

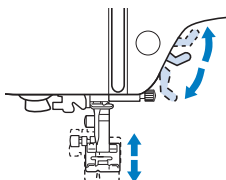

□ Als de stof niet wordt doorgevoerd

Wanneer u dikke stof naait, zoals denim of quilts, wordt de stof mogelijk niet doorgevoerd aan het begin van het naaiwerk als de persvoet niet horizontaal staat, zoals hieronder aangegeven. Zorg dan met de vergrendelpen van de persvoet (zwarte knop op de linkerkant van zigzagvoet "J") dat de persvoet tijdens het naaien horizontaal blijft. Dan kan de stof soepel worden doorgevoerd.

Als de persvoet te veel kantelt, plaatst u dik papier of dikke stof (ongeveer zo dik als de stof die u naait) onder de hiel van de persvoet. Dan kunt u soepel starten met naaien.

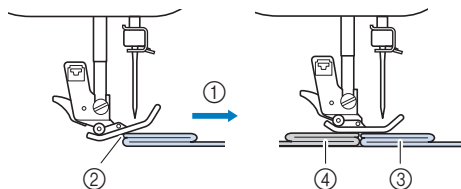

- ① Naairichting
- ② Persvoet kantelt
- ③ Stof die wordt genaaid
- ④ Stof of dik papier

- 1 Zet de persvoethendel omhoog.
- 2 Lijn het begin van het naaiwerk uit en plaats de stof.
- 3 Houd zigzagvoet "J" horizontaal, terwijl u de vergrendelpen van de persvoet (zwarte knop op de linkerkant) ingedrukt houdt en de persvoethendel omlaag zet.

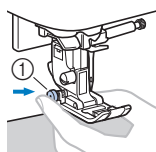

- ① Vergrendelpen van de persvoet (zwarte knop)

4 Laat de vergrendelpen van de persvoet (zwarte knop) los.

→ De persvoet blijft horizontaal staan en u kunt de stof doorvoeren.

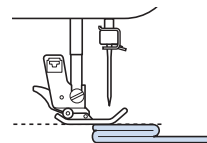

→ Nadat u de naad hebt genaaid, gaat de persvoet in de oorspronkelijke hoek staan.

⚠ VOORZICHTIG

- Naai geen stof van meer dan 6 mm (15/64 inch) dik en duw de stof niet. Anders kan de naald breken en letsel veroorzaken.

■ Lichte stof naaien

Wanneer u dunne stoffen naait, zoals chiffon, kunnen de steken gaan trekken of wordt de stof mogelijk niet goed doorgevoerd. Verplaats de naald (gebruik een fijne naald) naar de meest linkse of rechtse stand, zodat de stof niet wordt omlaaggetrokken in het transportergebied. Als dat gebeurt, of als de steken gaan trekken, plaatst u niet-geweven in water oplosbare versterking onder de stof en naait u de twee lagen samen.

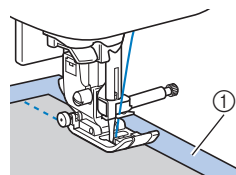

- ① In water oplosbare versterking (niet-geweven)

■ Stretchstoffen naaien

Rijg eerst de stukken stof aan elkaar. Naai vervolgens zonder de stof te rekken. Als de steken scheef gaan, plaatst u niet-geweven in water oplosbare versterking onder de stof en naait u de twee lagen samen.

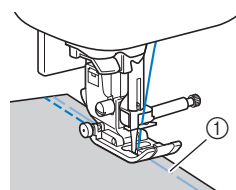

- ① Rijgsteken

De beste resultaten verkrijgt u wanneer u gebreide stoffen naait met de stretchsteken. Gebruik een naald die geschikt is voor gebreide stof (ballpointnaald (goudkleurig)). Aanbevolen steken en de betreffende steeknummers zijn hieronder aangegeven.

Nr.	1-05	1-06	1-11	1-12	2-13
Steek					

■ Leer of vinyl naaien

Als het leer of vinyl stroef over de accessoires opbergtafel beweegt, naait u met kopieer- of overtrekpapier op de accessoires opbergtafel, zodat de stof soepel wordt doorgevoerd.

Als u het papier zo plaatst dat het de steekplaat niet bedekt, wordt het papier niet met de stof mee genaaid.

U kunt optionele persvoeten gebruiken om leer of vinyl te naaien.

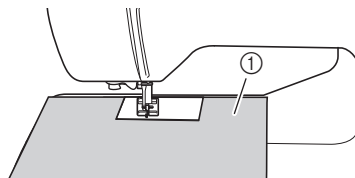

① Kopieer of overtrekpapier

■ Klittenband naaien

⚠ VOORZICHTIG

- Als u de klittenband naait met een dunne naald (65/9-75/11), kan de naald breken en letsel veroorzaken.

BELANGRIJK

- Gebruik uitsluitend klittenband zonder lijm, die geschikt is om te naaien. Als de lijm blijft plakken aan de naald of het spoelhuis, kan dit storing tot gevolg hebben.

💡 Opmerking

- Rijk de klittenband op de stof voordat u begint te naaien.

Alvorens te naaien controleert u of de naald door de klittenband gaat door het handwiel te draaien, zodat de naald in de klittenband gaat. Naai de rand van de klittenband in een langzaam tempo.

Als de naald niet door de klittenband gaat, vervangt u de naald door een naald die geschikt is voor dikkere stof. Voor meer informatie, zie "Stof/draad/naald-combinaties" op pagina 27.

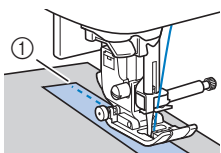

① Rand van de klittenband



Hoofdstuk 3 DIVERSE STEKEN

Stekentabel



■ Naaisteken

Memo

- Wanneer u een van de volgende steken hebt geselecteerd, naait de machine achteruitsteken als u op  (achteruit/verstevigingssteektoets) drukt.





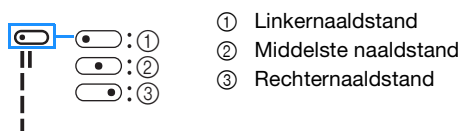

Nr.	1-01	1-03	1-08
Steek			









Wanneer u een andere steek hebt geselecteerd, naait de machine verstevigingssteken als u op  (achteruit/verstevigingssteektoets) drukt.

-  of  geeft in sommige afbeeldingen de naaldstand van de steek weer.



















* U kunt een tweelingnaald gebruiken wanneer u zigzagvoet "J" bevestigt.









Steek (persvoet)	Nr.	Steeknaam/ toepassingen	Steekbreedte (mm (inch)) Autom. Handmatig	Steeklengte (mm (inch)) Autom. Handmatig
 (J)	1-01*	Rechte steek (links) Algemeen naaien, plooiën, naden enz.	0,0 (0) 0,0 - 7,0 (0 - 1/4)	2,5 (3/32) 0,2 - 5,0 (1/64 - 3/16)
 (J)	1-02*	Rechte steek (links) Algemeen naaien, plooiën, naden enz.	0,0 (0) 0,0 - 7,0 (0 - 1/4)	2,5 (3/32) 0,2 - 5,0 (1/64 - 3/16)
 (J)	1-03*	Rechte steek (midden) Algemeen naaien, plooiën, naden enz.	3,5 (1/8) 0,0 - 7,0 (0 - 1/4)	2,5 (3/32) 0,2 - 5,0 (1/64 - 3/16)
 (J)	1-04*	Rechte steek (midden) Algemeen naaien, plooiën, naden enz.	3,5 (1/8) 0,0 - 7,0 (0 - 1/4)	2,5 (3/32) 0,2 - 5,0 (1/64 - 3/16)
 (J)	1-05*	Drievoudige stretchsteek Algemeen (verstevigd) naaien en als decoratieve steek	0,0 (0) 0,0 - 7,0 (0 - 1/4)	2,5 (3/32) 0,4 - 5,0 (1/64 - 3/16)
 (J)	1-06*	Stamsteek Verstevigd naaien van stretchstoffen en als decoratieve steek	1,0 (1/16) 0,0 - 7,0 (0 - 1/4)	2,5 (3/32) 0,4 - 5,0 (1/64 - 3/16)

Steek (persvoet)	Nr.	Steeknaam/ toepassingen	Steekbreedte (mm (inch)) Autom. Handmatig	Steeklengte (mm (inch)) Autom. Handmatig
 (J)	1-07	Rijgsteek Bestemd voor rijgen. Als de rijgdraad uit de stof valt, haalt u de onderdraad omhoog alvorens te naaien. Vervolgens trekt u de boven- en onderdraad onder de persvoet naar de achterkant van de machine (pagina 26). Houd de boven- en onderdraad vast wanneer u de begint te naaien. Wanneer u klaar bent met naaien, knipt u de draden zeer ruim af. Ten slotte houdt u de boven- en onderdraad aan het begin van het stiksel vast, terwijl u de stof goed neerlegt.	0,0 (0) 0,0 - 7,0 (0 - 1/4)	-
 (J)	1-08*	Zigzagsteek Afwerken of uitvoeren van herstelwerk.	3,5 (1/8) 0,0 - 7,0 (0 - 1/4)	1,4 (1/16) 0,0 - 5,0 (0 - 3/16)
 (J)	1-09*	Zigzagsteek Afwerken of uitvoeren van herstelwerk.	3,5 (1/8) 0,0 - 7,0 (0 - 1/4)	1,4 (1/16) 0,0 - 5,0 (0 - 3/16)
 (J)	1-10*	Zigzagsteek (rechts) Beginnen vanuit rechternaaldstand, zigzagnaaien links.	3,5 (1/8) 2,5 - 5,0 (3/32 - 3/16)	1,4 (1/16) 0,3 - 5,0 (1/64 - 3/16)
 (J)	1-11*	Elastische zigzagsteek in 2 stappen Afwerken van (middelzware stof en stretchstof), band en elastiek	5,0 (3/16) 0,0 - 7,0 (0 - 1/4)	1,0 (1/16) 0,2 - 5,0 (1/64 - 3/16)
 (J)	1-12*	Elastische zigzagsteek in 3 stappen Afwerken van (middelzware en zware stof en stretchstof), band en elastiek	5,0 (3/16) 0,0 - 7,0 (0 - 1/4)	1,0 (1/16) 0,2 - 5,0 (1/64 - 3/16)
 (G)	1-13	Afwerksteek Naaien en afwerken van lichte en middelmatig zware stof	3,5 (1/8) 2,5 - 5,0 (3/32 - 3/16)	2,0 (1/16) 0,4 - 5,0 (1/64 - 3/16)
 (G)	1-14	Afwerksteek Naaien en afwerken van zware stof	5,0 (3/16) 2,5 - 5,0 (3/32 - 3/16)	2,5 (3/32) 0,4 - 5,0 (1/64 - 3/16)
 (G)	1-15	Afwerksteek Naaien en afwerken van middelzware en zware stof en stof die snel rafelt of als siersteek.	5,0 (3/16) 3,5 - 5,0 (1/8 - 3/16)	2,5 (3/32) 0,4 - 5,0 (1/64 - 3/16)
 (J)	1-16*	Afwerksteek Naaien en afwerken van naden bij stretchstof	5,0 (3/16) 0,0 - 7,0 (0 - 1/4)	2,5 (3/32) 0,4 - 5,0 (1/64 - 3/16)

Streek (persvoet)	Nr.	Streeknaam/ toepassingen	Streekbreedte	Streek Lengte
			(mm inch) Autom. Handmatig	(mm inch) Autom. Handmatig
	1-17*	Afwerksteek Naaien en afwerken van middelzware stretchstof en zware stof of als decoratieve steek	5,0 (3/16) 0,0 - 7,0 (0 - 1/4)	2,5 (3/32) 0,4 - 5,0 (1/64 - 3/16)
	1-18*	Afwerksteek Naaien en afwerken van stretchstof of als decoratieve steek	4,0 (3/16) 0,0 - 7,0 (0 - 1/4)	4,0 (3/16) 0,4 - 5,0 (1/64 - 3/16)
	1-19	Afwerksteek Naaien en afwerken van gebreide stoffen, rekbare stoffen en stretchstoffen	5,0 (3/16) 0,0 - 7,0 (0 - 1/4)	4,0 (3/16) 0,4 - 5,0 (1/64 - 3/16)
	1-20	Zijsnijder Naaien van een rechte steek en tegelijk afsnijden van stof	0,0 (0) 0,0 - 2,5 (0 - 3/32)	2,5 (3/32) 0,2 - 5,0 (1/64 - 3/16)
	1-21	Zijsnijder Zigzagafwerking en tegelijk tijdens afsnijden van stof	3,5 (1/8) 3,5 - 5,0 (1/8 - 3/16)	1,4 (1/16) 0,0 - 5,0 (0 - 3/16)
	1-22	Zijsnijder Afwerksteek en tegelijk afsnijden van stof	3,5 (1/8) 3,5 - 5,0 (1/8 - 3/16)	2,0 (1/16) 0,4 - 5,0 (1/64 - 3/16)
	1-23	Zijsnijder Afwerksteek en tegelijk afsnijden van stof	5,0 (3/16) 3,5 - 5,0 (1/8 - 3/16)	2,5 (3/32) 0,4 - 5,0 (1/64 - 3/16)
	1-24	Zijsnijder Afwerksteek en tegelijk afsnijden van stof	5,0 (3/16) 3,5 - 5,0 (1/8 - 3/16)	2,5 (3/32) 0,4 - 5,0 (1/64 - 3/16)
	1-25	Verbindingssteek (rechts) Aan elkaar zetten/ patchwork 6,5 mm (ca. 1/4 inch) naad rechts	5,5 (7/32) 0,0 - 7,0 (0 - 1/4)	2,0 (1/16) 0,2 - 5,0 (1/64 - 3/16)
	1-26	Verbindingssteek (midden) Aan elkaar zetten/ patchwork	-	2,0 (1/16) 0,2 - 5,0 (1/64 - 3/16)
	1-27	Quiltsteken met handgemaakt uiterlijk Quiltsteek die oogt als handgenaaid wanneer u doorzichtige nylondraad gebruikt als bovendraad en een draadkleur die overeenkomt met de quilt als onderdraad. Naai met de juiste draadspanning, zodat de onderdraad zichtbaar is vanaf de voorkant van de stof. Gebruik een naald tussen 90/14 en 100/16.	0,0 (0) 0,0 - 7,0 (0 - 1/4)	2,5 (3/32) 0,4 - 5,0 (1/64 - 3/16)
	1-28	Zigzagsteek voor quiltapplicatie Zigzagsteek voor quilts en naaien op geapliceerde quiltstukken	3,5 (1/8) 0,0 - 7,0 (0 - 1/4)	1,4 (1/16) 0,0 - 5,0 (0 - 3/16)
	1-29	Applicatiesteek voor quilts Quiltsteek voor onzichtbare applicatie of het bevestigen van band	1,5 (1/16) 0,0 - 3,5 (0 - 1/8)	1,8 (1/16) 0,4 - 5,0 (1/64 - 3/16)
	1-30	Meandersteken Quilten achtergrond	7,0 (1/4) 0,0 - 7,0 (0 - 1/4)	1,6 (1/16) 0,4 - 5,0 (1/64 - 3/16)

Streek (persvoet)	Nr.	Streeknaam/ toepassingen	Streekbreedte	Streek Lengte
			(mm inch) Autom. Handmatig	(mm inch) Autom. Handmatig
	2-01	Blindzoomsteek Geweven stof zomen * De streekbreedte is niet ingesteld in millimeter of inch.	00 3← - - →3	2,0 (1/16) 0,4 - 5,0 (1/64 - 3/16)
	2-02	Blindzoomsteek stretchstof Stretchstof zomen * De streekbreedte is niet ingesteld in millimeter of inch.	00 3← - - →3	2,0 (1/16) 0,4 - 5,0 (1/64 - 3/16)
	2-03*	Dekensteek Applicaties, decoratieve dekensteek	3,5 (1/8) 0,0 - 7,0 (0 - 1/4)	2,5 (3/32) 0,4 - 5,0 (1/64 - 3/16)
	2-04*	Dekensteek Applicaties, decoratieve dekensteek	2,5 (3/32) 0,0 - 7,0 (0 - 1/4)	2,5 (3/32) 0,4 - 5,0 (1/64 - 3/16)
	2-05*	Schelprijgsteek voor afwerking Afwerking met schelprijgsteek	4,0 (3/16) 0,0 - 7,0 (0 - 1/4)	2,5 (3/32) 0,2 - 5,0 (1/64 - 3/16)
	2-06*	Satijnen schelpsteek Decoreren kraag van blouse, rand zakdoek	5,0 (3/16) 0,0 - 7,0 (0 - 1/4)	0,5 (1/32) 0,1 - 5,0 (1/64 - 3/16)
	2-07*	Verbindingssteek voor patchwork Patchworksteken, decoratieve steken	4,0 (3/16) 0,0 - 7,0 (0 - 1/4)	1,2 (1/16) 0,2 - 5,0 (1/64 - 3/16)
	2-08*	Dubbele overlocksteek voor patchwork Patchworksteken, decoratieve steken	5,0 (3/16) 0,0 - 7,0 (0 - 1/4)	2,5 (3/32) 0,4 - 5,0 (1/64 - 3/16)
	2-09*	Couching-steek Decoratieve steken voor bevestigen koord en couching	5,0 (3/16) 0,0 - 7,0 (0 - 1/4)	1,2 (1/16) 0,2 - 5,0 (1/64 - 3/16)
	2-10*	Smocksteek Smockwerk, decoratieve steken	5,0 (3/16) 0,0 - 7,0 (0 - 1/4)	1,6 (1/16) 0,4 - 5,0 (1/64 - 3/16)
	2-11*	Veersteek Fagotsteken, decoratieve steken	5,0 (3/16) 0,0 - 7,0 (0 - 1/4)	2,5 (3/32) 0,4 - 5,0 (1/64 - 3/16)
	2-12*	Fagot kruissteek Fagotsteken, brugsteken en decoratieve steken	5,0 (3/16) 0,0 - 7,0 (0 - 1/4)	2,5 (3/32) 0,4 - 5,0 (1/64 - 3/16)
	2-13*	Bandbevestigingssteek Band bevestigen aan zoom in stretchstof	4,0 (3/16) 0,0 - 7,0 (0 - 1/4)	1,0 (1/16) 0,2 - 5,0 (1/64 - 3/16)
	2-14	Laddersteek Decoratieve steek	4,0 (3/16) 0,0 - 7,0 (0 - 1/4)	3,0 (1/8) 0,4 - 5,0 (1/64 - 3/16)
	2-15*	Zigzag sierzoomsteek Decoratieve afwerksteken	4,0 (3/16) 0,0 - 7,0 (0 - 1/4)	2,5 (3/32) 0,4 - 5,0 (1/64 - 3/16)
	2-16*	Decoratieve steek Decoratieve steek	5,5 (7/32) 0,0 - 7,0 (0 - 1/4)	1,6 (1/16) 0,4 - 5,0 (1/64 - 3/16)
	2-17*	Serpentsteek Decoratieve steken en elastiek bevestigen	5,0 (3/16) 0,0 - 7,0 (0 - 1/4)	1,0 (1/16) 0,2 - 5,0 (1/64 - 3/16)

Steek (persvoet)	Nr.	Steeknaam/ toepassingen	Steekbreedte	Steeklengte
			(mm inch) Autom. Handmatig	(mm inch) Autom. Handmatig
	3-01*	Zoomsteken zigzag Decoratieve zomen, randen stikken	6,0 (15/64) 0,0 - 7,0 (0 - 1/4)	3,0 (1/8) 0,4 - 5,0 (1/64 - 3/16)
	3-02	Zoomsteken Decoratieve zomen, kant bevestigen met pensteek	3,5 (1/8) 0,0 - 7,0 (0 - 1/4)	2,5 (3/32) 0,4 - 5,0 (1/64 - 3/16)
	3-03	Zoomsteken Decoratieve zomen	3,0 (1/8) 0,0 - 7,0 (0 - 1/4)	3,5 (1/8) 0,4 - 5,0 (1/64 - 3/16)
	3-04	Zoomsteken Decoratieve zomen, bloemetjessteek	6,0 (15/64) 0,0 - 7,0 (0 - 1/4)	3,0 (1/8) 0,4 - 5,0 (1/64 - 3/16)
	3-05	Zoomsteken Nostalgische steek, decoratieve zomen	5,0 (3/16) 0,0 - 7,0 (0 - 1/4)	3,5 (1/8) 0,4 - 5,0 (1/64 - 3/16)
	3-06*	Zoomsteken Nostalgische steek, decoratieve zomen	5,0 (3/16) 0,0 - 7,0 (0 - 1/4)	4,0 (3/16) 0,4 - 5,0 (1/64 - 3/16)
	3-07*	Zoomsteken Nostalgische steek, decoratieve zomen	6,0 (15/64) 0,0 - 7,0 (0 - 1/4)	1,6 (1/16) 0,4 - 5,0 (1/64 - 3/16)
	3-08	Zoomsteken Nostalgische steek, decoratieve zomen	6,0 (15/64) 0,0 - 7,0 (0 - 1/4)	3,0 (1/8) 0,4 - 5,0 (1/64 - 3/16)
	3-09	Zoomsteken Nostalgische steek, decoratieve zomen	4,0 (3/16) 0,0 - 7,0 (0 - 1/4)	2,5 (3/32) 0,4 - 5,0 (1/64 - 3/16)
	3-10*	Zoomsteken Nostalgische steek, decoratieve zomen	5,0 (3/16) 0,0 - 7,0 (0 - 1/4)	2,0 (1/16) 0,4 - 5,0 (1/64 - 3/16)
	4-01	Steek voor smal afgerond knoopsgat Knoopsgaten voor lichte tot middelzware stof	5,0 (3/16) 3,0 - 6,0 (1/8 - 15/64)	0,4 (1/64) 0,2 - 1,0 (1/64 - 1/16)
	4-02	Steek voor taps toelopend afgerond knoopsgat Verstevigde, taps toelopende knoopsgaten voor broek of rokband	5,0 (3/16) 3,0 - 6,0 (1/8 - 15/64)	0,4 (1/64) 0,2 - 1,0 (1/64 - 1/16)
	4-03	Steek voor afgerond knoopsgat Knoopsgaten met verticale trens voor zware stof	5,0 (3/16) 3,0 - 6,0 (1/8 - 15/64)	0,4 (1/64) 0,2 - 1,0 (1/64 - 1/16)
	4-04	Steek voor smal vierkant knoopsgat Knoopsgaten voor lichte tot middelzware stof	5,0 (3/16) 3,0 - 6,0 (1/8 - 15/64)	0,4 (1/64) 0,2 - 1,0 (1/64 - 1/16)
	4-05	Steek voor stretchknoopsgat Knoopsgaten voor stretchstof of geweven stof	6,0 (15/64) 3,0 - 6,0 (1/8 - 15/64)	1,0 (1/16) 0,5 - 2,0 (1/32 - 1/16)
	4-06	Steek voor nostalgisch knoopsgat Knoopsgaten voor stretchstof en nostalgisch effect	6,0 (15/64) 3,0 - 6,0 (1/8 - 15/64)	1,5 (1/16) 1,0 - 3,0 (1/16 - 1/8)
	4-07	Steek voor knoopsgat in leer Eerste stap bij het maken van knoopsgaten in leer	5,0 (3/16) 0,0 - 6,0 (0 - 15/64)	2,0 (1/16) 0,2 - 4,0 (1/64 - 3/16)

Steek (persvoet)	Nr.	Steeknaam/ toepassingen	Steekbreedte	Steeklengte
			(mm inch) Autom. Handmatig	(mm inch) Autom. Handmatig
	4-08	Steek voor lingerieknoopsgat Knoopsgaten in zware of dikke stof, voor grotere platte knopen	7,0 (1/4) 3,0 - 7,0 (1/8 - 1/4)	0,5 (1/32) 0,3 - 1,0 (1/64 - 1/16)
	4-09	Steek voor taps toelopend lingerieknoopsgat Knoopsgaten in middelzware tot zware stof, voor grotere platte knopen	7,0 (1/4) 3,0 - 7,0 (1/8 - 1/4)	0,5 (1/32) 0,3 - 1,0 (1/64 - 1/16)
	4-10	Steek voor lingerieknoopsgat Knoopsgaten met verticale trens voor versteviging van stof voor zware of dikke stof	7,0 (1/4) 3,0 - 7,0 (1/8 - 1/4)	0,5 (1/32) 0,3 - 1,0 (1/64 - 1/16)
	4-11	Stopsteek Stoppen van middelzware stof	7,0 (1/4) 2,5 - 7,0 (3/32 - 1/4)	2,0 (1/16) 0,4 - 2,5 (1/64 - 3/32)
	4-12	Stopsteek Stoppen van zware stof	7,0 (1/4) 2,5 - 7,0 (3/32 - 1/4)	2,0 (1/16) 0,4 - 2,5 (1/64 - 3/32)
	4-13	Trenssteek Verstevigd naaien van zakopening enz.	2,0 (1/16) 1,0 - 3,0 (1/16 - 1/8)	0,4 (1/64) 0,3 - 1,0 (1/64 - 1/16)
	4-14	Knoopaannaisteek Knopen aanzetten	3,5 (1/8) 2,5 - 4,5 (3/32 - 3/16)	-
	4-15	Nestelgat/oogje Openingen voor koord of riemgaatjes	7,0 (1/4) 7,0 6,0 5,0 (1/4 15/64 3/16)	7,0 (1/4) 7,0 6,0 5,0 (1/4 15/64 3/16)































Decoratieve steken

Gebruik monogramvoet "N".

U kunt de tweelingnaald alleen gebruiken bij satijnsteek

. Zorg er daarnaast voor dat bij gebruik van de

tweelingnaald zigzagvoet "J" is bevestigd.

Decoratieve steken						
5-01	5-02	5-03	5-04	5-05	5-06	5-07
						
5-08	5-09	5-10	5-11	5-12	5-13	5-14
						
5-15	5-16	5-17	5-18	5-19	5-20	5-21
						
5-22	5-23	5-24	5-25	5-26	5-27	5-28
						
5-29	5-30	5-31				
						

Decoratieve satijnsteken						
6-01	6-02	6-03	6-04	6-05	6-06	6-07
6-08	6-09	6-10				
Satijnsteken						
7-01	7-02	7-03	7-04	7-05	7-06	7-07
7-08	7-09	7-10	7-11	7-12	7-13	7-14
7-15	7-16	7-17				
Kruissteken						
8-01	8-02	8-03	8-04	8-05	8-06	8-07
8-08	8-09	8-10	8-11			
Decoratieve naaisteken						
9-01	9-02	9-03	9-04	9-05	9-06	9-07
9-08	9-09	9-10	9-11	9-12	9-13	9-14
9-15	9-16	9-17	9-18	9-19	9-20	9-21
9-22	9-23	9-24	9-25	9-26	9-27	9-28
9-29	9-30	9-31	9-32	9-33	9-34	9-35
9-36	9-37	9-38	9-39	9-40		

Lettersteken

Gebruik monogramvoet "N".
U kunt geen tweelingnaald gebruiken.

Lettersteken (Gotisch)													
A	B	C	D	E	F	G	H	I	J	K	L	M	N
O	P	Q	R	S	T	U	V	W	X	Y	Z	_	
0	1	2	3	4	5	6	7	8	9	#	%		
-	+	x	÷	=	*	.	,	&	?	!	@		
<	>	()	[]	/	\	~	©	®	™		
“	”	”	’	‘	’	_							
Ä	Å	Æ	Ç	Ð	Ñ	Ö	Ø	Œ	Û	Ü	ß	_	
Lettersteken (Handschrift)													
A	B	C	D	E	F	G	H	I	J	K	L	M	N
O	P	Q	R	S	T	U	V	W	X	Y	Z	_	
0	1	2	3	4	5	6	7	8	9	#	%		
-	+	x	÷	=	*	.	,	&	?	!	@		
<	>	()	[]	/	\	~	©	®	™		
“	”	”	’	‘	’	_							
Ä	Å	Æ	Ç	Ð	Ñ	Ö	Ø	Œ	Û	Ü	ß	_	
Lettersteken (Omtrek)													
A	B	C	D	E	F	G	H	I	J	K	L	M	N
O	P	Q	R	S	T	U	V	W	X	Y	Z	_	
0	1	2	3	4	5	6	7	8	9	#	%		
-	+	x	÷	=	*	.	,	&	?	!	@		
<	>	()	[]	/	\	~	©	®	™		
“	”	”	’	‘	’	_							
Ä	Å	Æ	Ç	Ð	Ñ	Ö	Ø	Œ	Û	Ü	ß	_	

Lettersteken (Japans)

あ い う え お あ い う え お
 か き く け こ が ぎ ぐ げ ご
 さ し す せ そ ざ じ ず ぜ ぞ
 た ち つ て と だ ぢ づ で ど っ
 な に ぬ ね の は ひ ふ へ ほ
 ば び ぶ べ ぼ ば び ぶ べ ぽ
 ま み む め も や ゆ よ や ゆ よ
 ら り る れ ろ わ を ん ー
 アイウエオ アイウエオ ヴ
 カキクケコ ガギグゲゴ
 サシスセソ ザジズゼソ
 タチツテト ダヂヅデド ッ
 ナニヌネノ ハヒフヘホ
 バビブベボ パピプペポ
 マミムメモ ヤユヨヤユヨ
 ラリルレロ ワヲン ー
 0 1 2 3 4 5 6 7 8 9
 〇 ー 二 三 四 五 六 七 八 九 十
 & ? ! () - ー
 生 年 月 日 才 保 育 幼 稚 園 小 中
 学 校 組 部 火 水 木 金 土 ー

Naaisteken

⚠ VOORZICHTIG

- Voordat de persvoet wordt verwisseld, tikt u op  (persvoet-/naaldwisseltoets) op het bedieningspaneel om alle knoppen en toetsen te vergrendelen. Anders kunt u letsel oplopen als u op de "Start/Stop"-toets of een andere toets drukt en de machine start. Meer bijzonderheden over het verwisselen van de persvoet vindt u in "Persvoet verwisselen" op pagina 29.

Afwerksteken



Naai afwerksteken langs de rand van afgesneden stof om rafelen te voorkomen.

■ Afwerksteekvoet "G" gebruiken

- 1 Bevestig afwerksteekvoet "G".



- 2 Selecteer een steek.

Nr.	1-13	1-14	1-15
Steek			

- Voor meer informatie, zie "Stekentabel" op pagina 41.

⚠ VOORZICHTIG

- Bij gebruik van afwerksteekvoet "G" moet u een steek selecteren die in combinatie met afwerksteekvoet "G" kan worden gebruikt. Als u de verkeerde steek naait, kan de naald de persvoet raken. De naald kan dan breken en letsel veroorzaken.

- 3 Plaats de rand van de stof tegen de geleider van de persvoet en breng de persvoethendel omlaag.

① Geleider

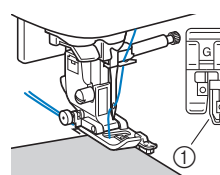

- 4** Draai het handwiel naar u toe (tegen de klok in). Controleer of de naald de persvoet niet raakt.

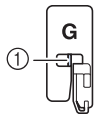

- ① De naald mag de middenpen niet raken

- 5** Naai met de rand van de stof tegen de persvoetgeleider.

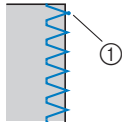

- ① Naaldpositie (waar de naald neerkomt)

BELANGRIJK

- Trek de stof naar achteren wanneer u klaar bent met naaien. Als u de stof opzij of naar voren trekt, wordt de middenpen van de persvoet mogelijk beschadigd.
- Als er draad verstrikt zit op de persvoet, verwijdert u de verstrikte draad en zet u de persvoethendel omhoog om de persvoet te verwijderen. Als u de persvoet omhoog zet met het verstrikte draad, kan de persvoet beschadigd raken.

- 6** Wanneer u klaar bent, drukt u op de "Start/Stop"-toets om te stoppen met naaien. Zet de persvoet en naald omhoog en trek de stof onder de persvoet naar de achterkant van de machine.

■ Zigzagvoet "J" gebruiken

- 1** Bevestig zigzagvoet "J".

- 2** Selecteer een steek.

Nr.	1-08	1-10	1-11	1-12
Steek				
Nr.	1-16	1-17	1-18	1-19
Steek				

- Voor meer informatie, zie "Stekentabel" op pagina 41.

- 3** Naai langs de rand van de stof en zorg dat de naaldpositie rechts van de rand is.

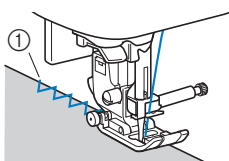

- ① Naaldpositie (waar de naald neerkomt)

Blindzoomsteek

Versterk de onderrand van rokken en broeken met een blindzoom.

Memo

- Wanneer cilindrische stukken te klein zijn om op de arm te schuiven, of te kort, voert de stof niet door en haalt u niet het gewenste resultaat.

- 1** Draai de rok of broek binnenstebuiten.



- ① Achterkant van de stof
② Voorkant van de stof
③ Onderrand van de stof

- 2** Vouw de onderrand van de stof op de gewenste lengte voor de zoom en pers de zoom.

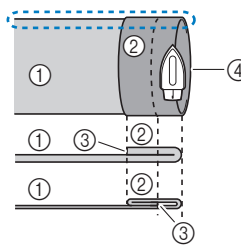

- ① Achterkant van de stof
② Voorkant van de stof
③ Onderrand van de stof
④ Gewenste zoomlengte

<Dikke stof>

<Normale stof>

<Zijaanzicht >

- 3** Zet met kleermakerskrijt een streep op de stof op ongeveer 5 mm (3/16 inch) van de rand van de stof en rijg de zoom.

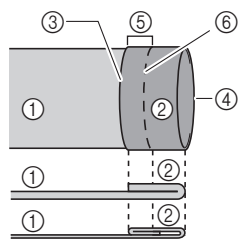

- ① Achterkant van de stof
② Voorkant van de stof
③ Onderrand van de stof
④ Gewenste zoomlengte
⑤ 5 mm (3/16 inch)
⑥ Rijgsteken

<Dikke stof>

<Normale stof>

<Zijaanzicht>

- 4** Vouw de stof naar binnen langs de rijgsteken.

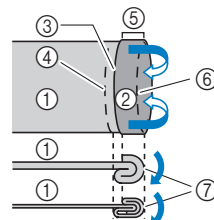

- ① Achterkant van de stof
② Voorkant van de stof
③ Onderrand van de stof
④ Gewenste zoomlengte
⑤ 5 mm (3/16 inch)
⑥ Rijgsteken
⑦ Rijgpunt

<Dikke stof>

<Normale stof>

<Zijaanzicht>

- 5** Vouw de rand van de stof open en plaats de stof met de achterkant naar boven.

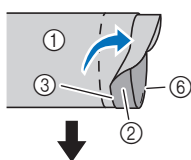

- ① Achterkant van de stof
- ② Voorkant van de stof
- ③ Rand van de stof
- ④ Gewenste rand van zoom
- ⑤ Rijgpunt
- ⑥ Rijgsteken

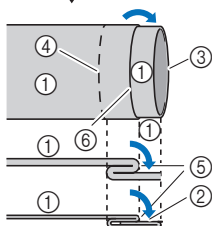

- <Dikke stof>
- <Normale stof>

<Zijaanzicht>

- 6** Bevestig blindzoomvoet "R".

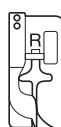

- 7** Selecteer een steek.

Nr.	2-01	2-02
Steek		

- Voor meer informatie, zie "Stekentabel" op pagina 41.

- 8** Verwijder de accessoires opbergtafel om met de vrije arm te kunnen werken.

- 9** Schuif het stuk dat u wilt naaien op de vrije arm. Controleer of de stof goed doorvoert en begin te naaien.

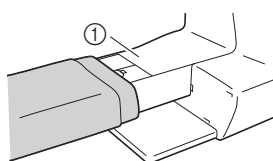

- ① Vrije arm

- 10** Plaats de stof met de rand van de gevouwen zoom tegen de geleider van de persvoet. Zet vervolgens de persvoethendel omlaag.

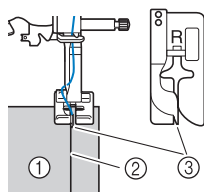

- ① Achterkant van de stof
- ② Vouw van zoom
- ③ Geleider

- 11** Pas de steekbreedte aan zodat de naald de vouw van de zoom net pakt. (pagina 35)

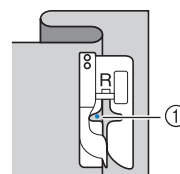

- ① Naaldpositie (waar de naald neerkomt)

Om de naaldpositie te wijzigen zet u de naald omhoog en wijzigt u de steekbreedte.

- * Als u preciezer wilt bepalen waar de naald neerkomt, past u de instelling voor de steekbreedte aan. (De steekbreedte is niet ingesteld in millimeter of inch.)



- ① Zware stof
- ② Normale stof



Memo

- U kunt geen blindzoomsteken naaien als het linkerpunt waar de naald neerkomt de vouw niet pakt. Als de naald te veel van de vouw pakt, kan de stof niet worden uitgevouwen en wordt de naad aan de voorkant van de stof heel groot. Dat ziet er niet mooi uit.

- 12** Naai met de vouw van de zoom tegen de persvoetgeleider.

- 13** Wanneer u klaar bent, drukt u op de "Start/Stop"-toets om te stoppen met naaien. Zet de persvoet en naald omhoog en trek de stof onder de persvoet naar de achterkant van de machine.

BELANGRIJK

- Trek de stof naar de achterkant van de machine wanneer u klaar bent met naaien. Als u de stof opzij of naar voren trekt, wordt de persvoet mogelijk beschadigd.

- 14** Verwijder de rijgsteken en draai de goede kant van de stof weer naar buiten.

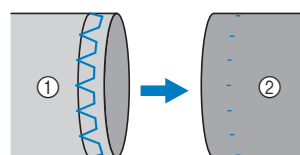

- ① Achterkant van de stof
- ② Voorkant van de stof

Knoopsgaten naaien

De maximale lengte van een knoopsgat is ongeveer 28 mm (1-1/8 inch) (doorsnee + dikte van de knoop).

Knoopsgaten worden genaaid van de voorkant van de persvoet naar achteren (zie afbeelding).

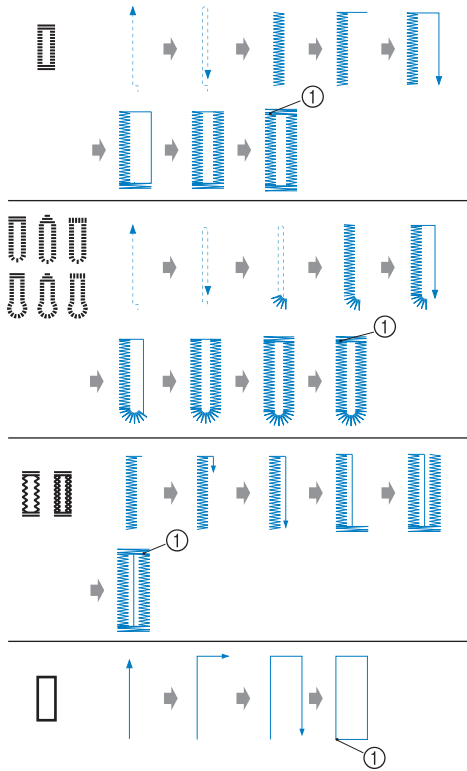

① Versterkingssteek

In deze afbeelding vindt u de namen van de onderdelen van knoopsgatvoet "A", die wordt gebruikt om knoopsgaten te maken.

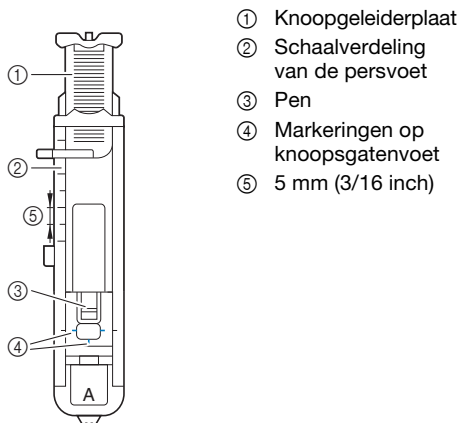

- ① Knoopgeleiderplaat
- ② Schaalverdeling van de persvoet
- ③ Pen
- ④ Markeringen op knoopsgatenvoet
- ⑤ 5 mm (3/16 inch)

Opmerking

- Voordat u knoopsgaten maakt, controleert u de steeklengte en de steekbreedte door een proefknoopsgat te maken op een lapje stof dat is overgebleven van uw project.

1 Markeer met krijt op de stof de plaats en de lengte van het knoopsgat.

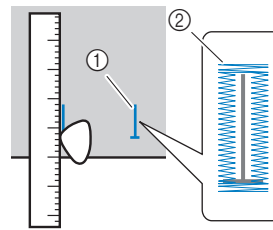

- ① Markeringen op de stof
- ② Knoopsgaten naaien

2 Trek de knoopgeleiderplaat van knoopsgatvoet "A" uit en plaats de knoop die door het knoopsgat moet.

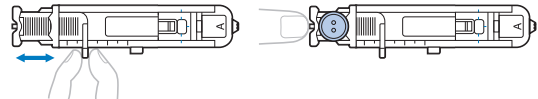

Als de knoop niet in de knoopgeleiderplaat past

Tel de doorsnee en de dikte van de knoop bij elkaar op en zet de knoopgeleiderplaat op de berekende lengte. (De afstand tussen de markeringen op de persvoetschaal is 5 mm (3/16 inch).)

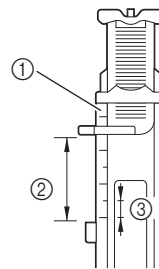

- ① Schaalverdeling van de persvoet
- ② Lengte van het knoopsgat (doorsnee + dikte van knoop)
- ③ 5 mm (3/16 inch)

Voorbeeld: voor een knoop met een diameter van 15 mm (9/16 inch) en een dikte van 10 mm (3/8 inch) moet u de knoopgeleiderplaat instellen op 25 mm (1 inch) op de schaal.

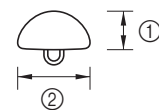

- ① 10 mm (3/8 inch)
- ② 15 mm (9/16 inch)

→ De grootte van het knoopsgat is ingesteld.

3 Bevestig knoopsgatvoet "A".

Leid de bovendraad onder de persvoet, omlaag door het gat in de persvoet, alvorens knoopsgatvoet "A" te bevestigen.

4 Selecteer een steek.

Nr.	4-01	4-02	4-03	4-04	4-05
Steek					
Nr.	4-06	4-07	4-08	4-09	4-10
Steek					

- Voor meer informatie, zie "Stekentabel" op pagina 41.

- 5** Plaats de stof met de voorkant van de knoopsgatmarkering op één lijn met de rode markeringen aan de zijkanten van de knoopsgatenvoet en zet de persvoethendel omlaag.

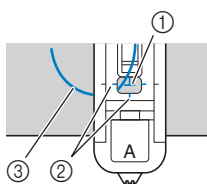

- ① Markering op stof (voorkant)
- ② Rode markeringen op knoopsgatenvoet
- ③ Bovendraad

- Duw niet aan de voorkant van de persvoet terwijl u deze omlaag zet.

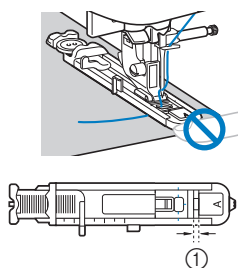

- ① Maak de tussenruimte niet kleiner.

- 6** Trek de knoopsgathendel zo ver mogelijk omlaag.

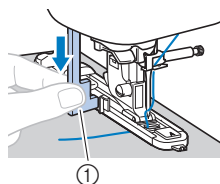

- ① Knoopsgathendel

De knoopsgathendel bevindt zich achter de beugel op de knoopsgatenvoet.

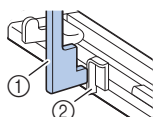

- ① Knoopsgathendel
- ② Beugel

- 7** Houd het uiteinde van de bovendraad losjes in uw linkerhand en begin met naaien.

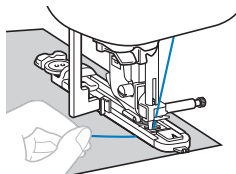

→ Wanneer u klaar bent met naaien, naait de machine automatisch verstevigingssteken en stopt daarna.

- 8** Druk eenmaal op  (draadafkniptoets). Zet de persvoet omhoog en verwijder de stof.

 **Opmerking**

- Wanneer u de draad afknipt met de draadafsnijder op de linkerkant van de machine of een schaar, drukt u op  (naaldstandtoets) om de naald omhoog te zetten. Vervolgens zet u de persvoet omhoog en trekt u de stof weg voordat u de draden afknipt.

- 9** Breng de knoopsgathendel omhoog in de oorspronkelijke stand.

- 10** Steek een speld langs de binnenkant van één trensstek aan het eind van de knoopsgatsteken om te voorkomen dat de steken worden geknipt.

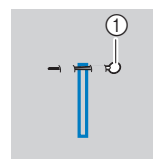

- ① Pen

- 11** Snijd met het tornmesje naar de speld toe en maak het knoopsgat open.

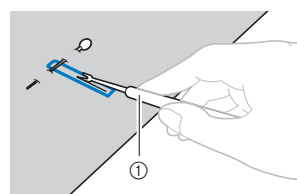

- ① Tornmesje

Voor linterieknoopsgaten maakt u met de gaatjesponser een gat in het afgeronde einde van het knoopsgat en snijdt u vervolgens het knoopsgat open met het tornmesje.

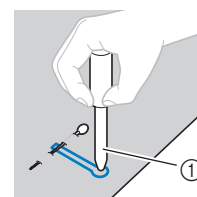

- ① Gaatjesponser

- Wanneer u de gaatjesponser gebruikt, plaatst u dik papier of een ander beschermvel onder de stof voordat u het gat in de stof ponst.

⚠ VOORZICHTIG

- Houd uw handen niet in de snijrichting terwijl u het knoopsgat met het tornmesje openmaakt; anders zou u zich kunnen verwonden als het tornmesje uitschiet.

■ Knoopsgaten maken in stretchstoffen

Gebruik een contourdraad wanneer u knoopsgaten maakt in stretchstoffen.

- 1 Haak de contourdraad op het deel van knoopsgatvoet "A" dat wordt getoond in de illustratie.

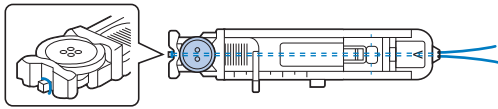

- 2 De draad past in de groeven. Knoop de draad vervolgens losjes vast.

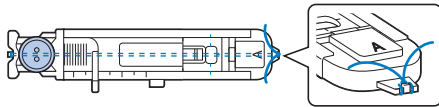

- 3 Bevestig knoopsgatvoet "A".

- 4 Selecteer een steek.

Nr.	4-05	4-06
Steek		

- Voor meer informatie, zie "Stekentabel" op pagina 41.

- 5 Pas de steekbreedte aan de dikte van de contourdraad aan.

- 6 Breng de persvoethendel en de knoopsgathendel omlaag en begin met naaien.

- 7 Wanneer u klaar bent met naaien, trekt u zachtjes aan de contourdraad zodat deze niet loshangt.

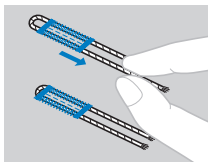

- 8 Trek de contourdraad met een handnaaiaald naar de achterkant van de stof en knoop hem vast.

Knopen aanzetten

U kunt met de machine knopen aannaaien. U kunt knopen met twee en knopen met vier gaten aanzetten.

- 1 Meet de afstand tussen de gaten in de knoop die u wilt bevestigen.



- 2 Zet de persvoethendel omhoog en schuif de transporteurschakelaar (achter op de voet van de machine) naar (aan de linkerkant, gezien vanaf de achterkant van de machine).

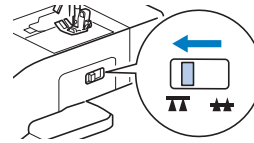

- 3 Bevestig knoopaanzetvoet "M".



- 4 Selecteer steek.

Nr.	4-14
Steek	

- Voor meer informatie, zie "Stekentabel" op pagina 41.
- Het uiteinde van de draad wordt later vastgeknoopt. Stel de machine dus niet in op automatisch draadafknippen.

- 5 Pas de steekbreedte zo aan dat deze gelijk is aan de afstand tussen de gaten in de knoop.

- 6 Plaats de knoop op de plek waar deze wordt aangezet en zet de persvoethendel omlaag.

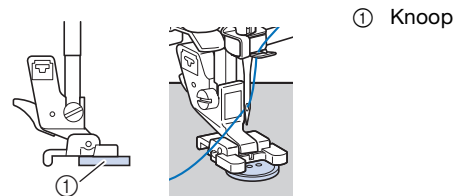

- Wanneer u vier-gatsknopen bevestigt, naait u eerst de twee gaten die het dichtst bij u liggen. Schuif vervolgens de knoop zo dat de naald in de twee gaten erachter gaat en naai deze op dezelfde manier.

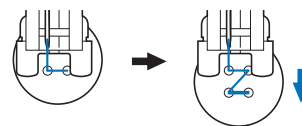

- 7 Draai het handwiel naar u toe (tegen de klok in) om te controleren of de naald goed in de twee gaten van de knoop gaat.

Als de naald de knoop lijkt te raken, meet u opnieuw de afstand tussen de gaten in de knoop. Stem de steekbreedte af op de afstand tussen de gaten in de knopen.

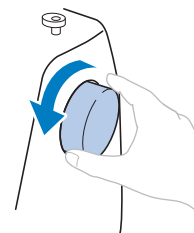

BELANGRIJK

- Zorg er bij het naaien voor dat de naald de knoop niet raakt.

- 8** Zet de schuifknop voor snelheidsregeling naar links (zodat de snelheid laag is) en begin vervolgens te naaien.

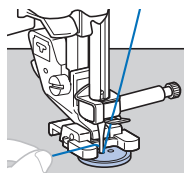

→ De machine stopt automatisch na het naaien van verstevigingssteken.

- Druk niet op (draadafkniptoets).

- 9** Knip met een schaarje de bovendraad en de onderdraad af aan het begin van het stiksel.

Trek de bovendraad na het naaien naar de achterkant van de stof en knoop deze vast aan de onderdraad.

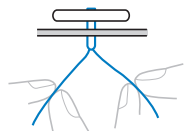

- 10** Wanneer u klaar bent met het aannaaien van de knoop, schuift u de transporteurschakelaar naar (rechts, gezien vanaf de achterkant van de machine) en draait u het handwiel om de transporteur omhoog te zetten.

Rits inzetten

■ Een rits inzetten in het midden

U naait op beide stukken stof met de randen tegen elkaar.

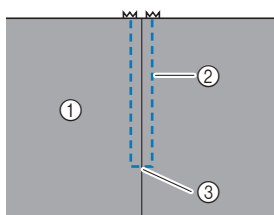

- ① Voorkant van de stof
- ② Stiksel
- ③ Einde ritsopening

- 1** Bevestig zigzagvoet "J".

- 2** Naai rechte steken tot aan de ritsopening.

Met de voorkant van de stukken stof naar elkaar toe naait u achteruit nadat u de ritsopening hebt bereikt.

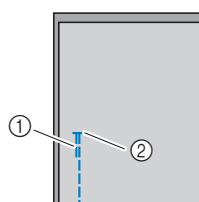

- ① Achteruitsteken
- ② Einde ritsopening

- 3** Naai met een rijgsteek door naar de rand van de stof.

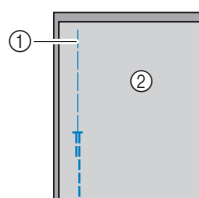

- ① Rijgsteek
- ② Achterkant van de stof

- 4** Strijk de naad open vanaf de achterkant van de stof.

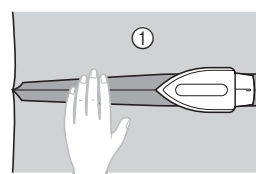

- ① Achterkant van de stof

- 5** Zet de naad op één lijn met het midden van de rits en naai de rits met rijgsteeken op zijn plek aan de marge.

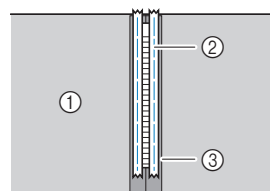

- ① Achterkant van de stof
- ② Rijgsteek
- ③ Rits

- 6** Verwijder circa 5 cm (2 inch) van het eind van de rijgsteeken aan de buitenkant.

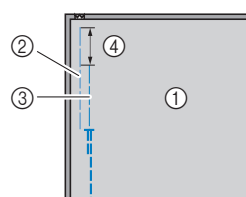

- ① Achterkant van de stof
- ② Rits rijgen
- ③ Rijgsteeken aan buitenkant
- ④ 5 cm (2 inch)

- 7** Bevestig de persvoethouder aan de rechterpin van ritsvoet "1".

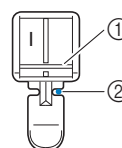

- ① Pin aan de rechterkant
- ② Naaldpositie (waar de naald neerkomt)

8 Selecteer steek.

Nr.	1-03
Steek	

- Voor meer informatie, zie “Stekentabel” op pagina 41.

Opmerking

- Wanneer u ritsvoet “I” gebruikt, moet u de rechte steek selecteren (middelste naaldstand) en het handwiel langzaam naar u toe (tegen de klok in) draaien om te controleren of de naald de persvoet niet raakt.

9 Doorstikken van de rits.

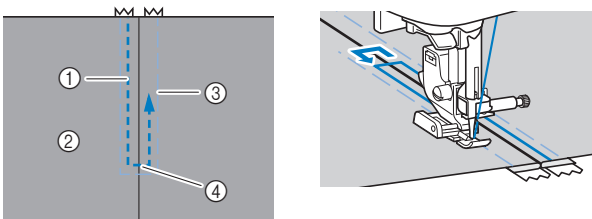

- ① Stiksel
- ② Voorkant van de stof
- ③ Rijgsteek
- ④ Einde ritsopening

! VOORZICHTIG

- Zorg bij het naaien dat de naald de rits niet raakt. Anders kan de naald breken en letsel veroorzaken.

Memo

- Als de persvoet in contact komt met de ritsschuiver, laat u de naald omlaag (in de stof) staan en zet u de persvoet omhoog. Nadat u de ritsschuiver hebt verplaatst, zodat deze niet meer in contact komt met de persvoet, zet u de persvoet weer omlaag en gaat u door met naaien.

10 Verwijder de rijgsteken.

Applicaties en patchwork

■ Applicatiesteken naaien

- 1** Rijg of lijm de applicatie op de basisstof om deze vast te zetten.

BELANGRIJK

- Als de applicatie met lijm wordt vastgehouden op de stof, breng dan geen lijm aan op stukken die worden genaaid met de machine. Als de lijm zich hecht aan de naald of het spoelhuis, raakt de machine mogelijk beschadigd.

2 Bevestig zigzagvoet “J”.

3 Selecteer een steek.

Nr.	1-28	1-29	2-03	2-04
Steek				

- Voor meer informatie, zie “Stekentabel” op pagina 41.

- 4** Draai het handwiel naar u toe (tegen de klok in) en begin te naaien rond de rand van de applicatie; let op dat de naald net buiten de applicatie neerkomt.

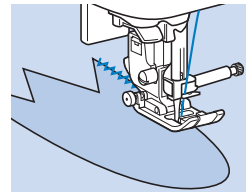

Wanneer u ronde hoeken naait, stopt u de machine met de naald in de stof net buiten de applicatie, brengt u de persvoethendel omhoog en draait u vervolgens de stof om de naairichting te wijzigen.

■ Patchwork (fantasiequiltsteek)

- 1** Vouw de rand van het bovenste stuk stof en plaats deze op het onderste stuk.

- 2** Bevestig zigzagvoet “J”.

- 3** Selecteer een steek.

- De hieronder weergegeven steken zijn voorbeelden. Selecteer de gewenste steek.

Nr.	1-28	2-07	2-08	2-09
Steek				

- Voor meer informatie, zie “Stekentabel” op pagina 41.

- 4** Naai de twee stukken stof aan elkaar, zodat het steekpatroon beide stukken omspant.

Gebruik, indien nodig, spelden.

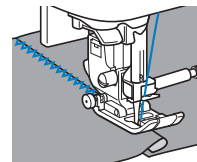

! VOORZICHTIG

- Naai niet over de spelden heen. Anders kan de naald breken en hierdoor kunt u letsel oplopen.

■ Aan elkaar zetten

Dit is het aan elkaar zetten van twee stukken stof, ook wel "piecing" geheten. Snijd de stukken af met een naadtoeslag van 6,5 mm (1/4 inch).

Naai een rechte verbindingssteek 6,5 mm (1/4 inch) van de rechter- of de linkerkant van de persvoet.

- 1 Rijg of speld de marge van de stof die u aan elkaar wilt naaien.
- 2 Bevestig zigzagvoet "J".
- 3 Selecteer steek.

Nr.	1-25
Steek	

- Voor meer informatie, zie "Stekentabel" op pagina 41.

- 4 Naai met de rechterkant van de persvoet op één lijn met de rand van de stof.

□ Voor een marge aan de rechterkant

Leg de rechterkant van de persvoet op één lijn met de rand van de stof en naai met steek

① 6,5 mm (1/4 inch)

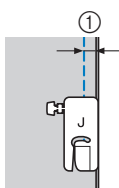

□ Voor een marge aan de linkerkant

Plaats de linkerkant van de persvoet op één lijn met de rand van de stof, stel de steekbreedte in op 1,5 mm

(1/16 inch) en naai met steek

① 6,5 mm (1/4 inch)

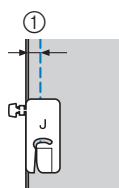

📖 Memo

- De breedte van de naadtoeslag kunt u ook wijzigen door de steekbreedte aan te passen. Voor bijzonderheden, zie "Steekbreedte instellen" op pagina 35 en "Evenwijdig naaien" op pagina 38.

■ Satijnsteken naaien met de schuifknop voor snelheidsregeling

U kunt een decoratieve steek maken door de breedte van een satijnsteek te wijzigen. Als de machine zo is ingesteld dat u de steekbreedte kunt instellen met de schuifknop voor snelheidsregeling, kunt u de steekbreedte snel en gemakkelijk aanpassen. Wanneer deze functie is ingesteld, moet u het voetpedaal gebruiken om te naaien.

- 1 Sluit het voetpedaal aan.
- 2 Bevestig zigzagvoet "J".
- 3 Tik op en stel [Steekbreedte regeling] in (pagina 1 van het instellingsscherm) op [ON].

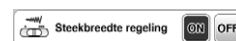

→ De machine is nu zo ingesteld dat u de steekbreedte kunt regelen met de schuifknop voor snelheidsregeling. Het scherm ziet eruit zoals hieronder weergegeven.



- 4 Selecteer steek.

Nr.	1-28
Steek	

- Voor meer informatie, zie "Stekentabel" op pagina 41.

📖 Memo

- Het resultaat van de steek is afhankelijk van de gekozen stof en garendikte, maar de beste resultaten krijgt u door de steeklengte in te stellen op een waarde tussen 0,3 en 0,5 mm (1/64 en 1/32 inch).

- 5 Tijdens het naaien kunt u de steekbreedte aanpassen door de schuifknop voor snelheidsregeling te verschuiven.

- Pas de naaisnelheid aan met het voetpedaal.

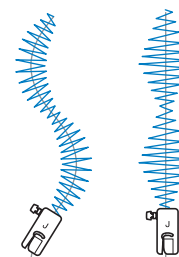
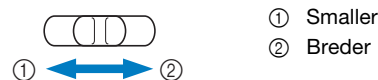

- 6 Stel [Steekbreedte regeling] weer in op [OFF] nadat u het naaiwerk hebt voltooid.

Andere naaitoepassingen

■ Elastiek inzetten

Wanneer u elastiek bevestigt aan de manchet of een taille van een kledingstuk, moet u uitgaan van de afmetingen van het uitgerekte elastiek. Neem dus een stuk elastiek van geschikte lengte.

1 Speld het elastiek aan de achterkant van de stof.

Speld het elastiek op enkele punten tegen de stof, zodat het gelijkmatig is verdeeld over de stof.

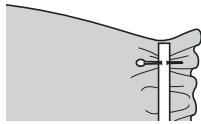

2 Bevestig zigzagvoet "J".

3 Selecteer een steek.

Nr.	1-11	1-12	2-13
Steek			

- Voor meer informatie, zie "Stekentabel" op pagina 41.

4 Naai het elastiek aan de stof terwijl u het elastiek zo uitrekt dat het even lang is als de stof.

Terwijl u met uw linkerhand de stof achter de persvoet trekt, trekt u met uw rechterhand aan de stof bij de speld die zich het dichtst bij de voorkant van de persvoet bevindt.

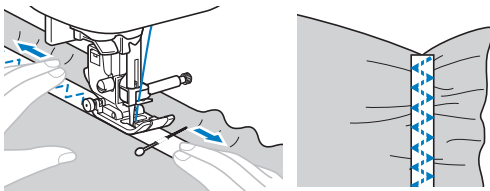

⚠ VOORZICHTIG

- Zorg bij het naaien dat de naald geen spelden raakt. Anders kan de naald breken en letsel veroorzaken.

■ Trenssteek

Trenssteken worden gebruikt om plekken te verstevigen die onder spanning staan, zoals hoeken van zakken en openingen.

Hieronder wordt als voorbeeld beschreven hoe u trenssteken maakt op hoeken van zakken.

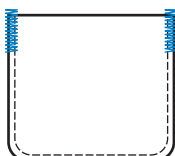

1 Bepaal de gewenste lengte van de trenssteek.

Zet de knoopgeleiderplaat op knoopsgatvoet "A" op de gewenste lengte. (De afstand tussen de markeringen op de persvoetschaal is 5 mm (3/16 inch).)

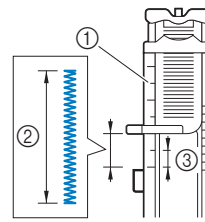

- ① Schaalverdeling van de persvoet
- ② Lengte trenssteek
- ③ 5 mm (3/16 inch)

2 Bevestig knoopsgatvoet "A".

Leid de bovendraad onder de persvoet, omlaag door het gat in de persvoet, alvorens knoopsgatvoet "A" te bevestigen.

3 Selecteer steek.

Nr.	4-13
Steek	

- Voor meer informatie, zie "Stekentabel" op pagina 41.

4 Plaats de stof met de opening van de zak naar u toe en breng vervolgens de persvoethendel omlaag zodat de naald 2 mm (1/16 inch) voor de zakopening neerkomt.

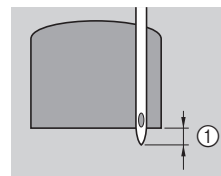

- ① 2 mm (1/16 inch)

5 Trek de knoopsgathendel zo ver mogelijk omlaag.

6 Houd het uiteinde van de bovendraad losjes in uw linkerhand en begin met naaien.

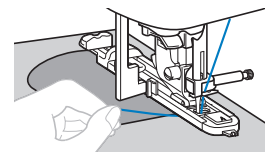

7 Zodra de trens klaar is; zet dan de persvoethendel omhoog, verwijder de stof en knip de draden af.

8 Breng de knoopsgathendel omhoog in de oorspronkelijke stand.

■ Stoppen

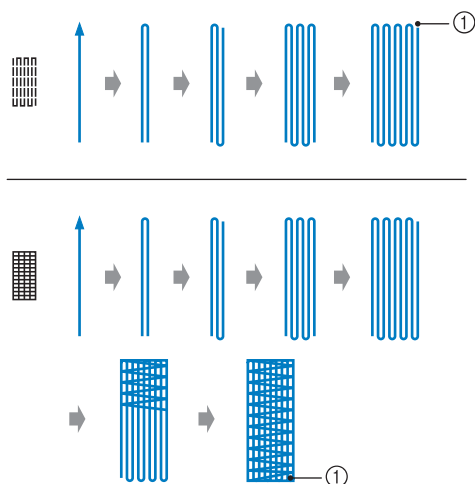

① Verstevigingssteek

1 Bepaal de gewenste lengte van het stopwerk.

Zet de knoopgeleiderplaat op knoopsgatvoet "A" op de gewenste lengte. (De afstand tussen de markeringen op de persvoetschaal is 5 mm (3/16 inch).)

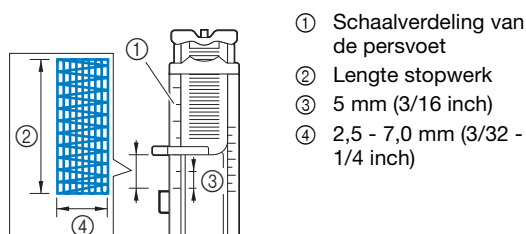

- ① Schaalverdeling van de persvoet
- ② Lengte stopwerk
- ③ 5 mm (3/16 inch)
- ④ 2,5 - 7,0 mm (3/32 - 1/4 inch)

→ Wanneer u klaar bent met naaien, naait de machine automatisch verstevigingssteken en stopt daarna.

2 Bevestig knoopsgatvoet "A".

Leid de bovendraad onder de persvoet, omlaag door het gat in de persvoet, alvorens knoopsgatvoet "A" te bevestigen.

3 Selecteer een steek.

Nr.	4-11	4-12
Steek		

- Voor meer informatie, zie "Stekentabel" op pagina 41.

4 Plaats de stof zo dat de naald 2 mm (1/16 inch) voor het te stoppen vlak staat en zet de persvoet omlaag.

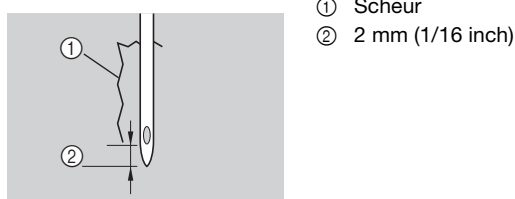

- ① Scheur
- ② 2 mm (1/16 inch)

5 Trek de knoopsgathendel zo ver mogelijk omlaag.

6 Houd het uiteinde van de bovendraad losjes in uw linkerhand en begin met naaien.

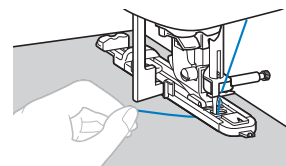

7 Zodra het stopwerk gereed is; zet de persvoethendel omhoog, verwijder de stof en knip de draden af.

8 Breng de knoopsgathendel omhoog in de oorspronkelijke stand.

■ Nestelgat/oogje

Om openingen voor koord of riemgaatjes te creëren.

1 Bevestig monogramvoet "N".

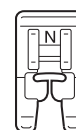

2 Selecteer steek.

Nr.	4-15
Steek	

- Voor meer informatie, zie "Stekentabel" op pagina 41.

3 Stel de steekbreedte of de steeklengte af op het gewenste formaat van het oogje.

- Voor bijzonderheden, zie "Steekbreedte instellen" op pagina 35 en "Steeklengte instellen" op pagina 35.

4 Zet de naald omlaag in de stof aan het begin van het stiksel en breng vervolgens de persvoethendel omlaag.

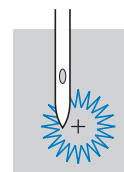

5 Begin met naaien.

→ Zodra het nestelgat klaar is, naait de machine automatisch verstevigingssteken en stopt daarna.

- 6** Nadat u de stof hebt verwijderd, maakt u met de gaatjesponser een gat in het midden van het oogje.

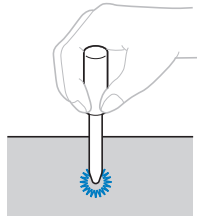

- Wanneer u de gaatjesponser gebruikt, plaatst u dik papier of een ander beschermvel onder de stof voordat u het gat in de stof ponst.

■ Fagotwerk

Bij het maken van fagotsteken, worden de steken over een open gedeelte tussen twee naden genaaid. Het wordt gebruikt op blouses en kinderkleding. Deze steek is decoratiever wanneer u dikkere draad gebruikt.

- 1** Vouw met een strijkbout twee stukken stof langs de naden.
- 2** Rijg de twee stukken stof op 4 mm (3/16 inch) afstand op dun papier of een vel in water oplosbare versterking.

Om het naaien te vergemakkelijken kunt u een lijn tekenen over het midden van het papier of in water oplosbare versterking.

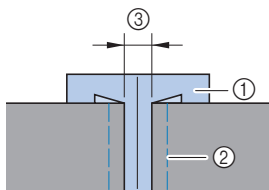

- ① Dun papier of in water oplosbare versterking
- ② Rijgsteek
- ③ 4 mm (3/16 inch)

- 3** Bevestig zigzagvoet “J”.
- 4** Selecteer een steek.

Nr.	2-11	2-12
Steek		

- Voor meer informatie, zie “Stekentabel” op pagina 41.

- 5** Stel de steekbreedte in op 7,0 mm (1/4 inch).
- 6** Zorg dat bij het naaien de persvoet op één lijn staat met het midden van de twee stukken stof.

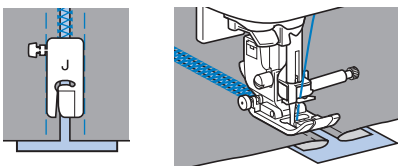

- 7** Wanneer het naaien is voltooid, verwijdert u het papier.

■ Schelpsteken

Een golvend, zich herhalend steekpatroon in de vorm van schelpen. Dit motief wordt gebruikt op kragen van blouses of randen van naaiwerk.

- 1** Bevestig monogramvoet “N”.
- 2** Selecteer steek.

Nr.	2-06
Steek	

- Voor meer informatie, zie “Stekentabel” op pagina 41.

- 3** Stik langs de rand van de stof, niet op de rand.

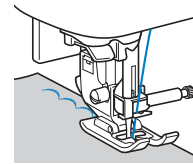

- 4** Snijd de stof af langs de steken.

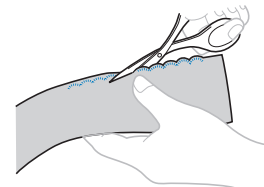

- Zorg dat u de steken niet doorsnijdt.

■ Smocksteken naaien

De decoratieve steek die men verkrijgt door over plooiën heen te stikken of borduren heet smocksteek. Hiermee verfraait u de voorkant van blouses of manchetten.

De smocksteek geeft de stof meer structuur en elasticiteit.

- 1** Bevestig zigzagvoet “J”.
- 2** Selecteer de rechte steek, stel de steeklengte af op 4,0 mm (3/16 inch) en verlaag de draadspanning.
- 3** Maak parallelle steken met een tussenruimte van 1 cm (3/8 inch) en trek aan de onderdraad om plooiën te maken.

Strijk de plooiën.

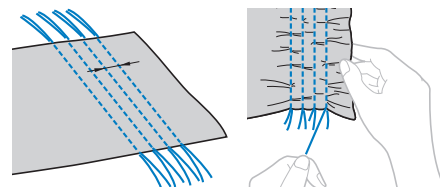

- 4** Selecteer een steek.

Nr.	2-10	2-11	2-12
Steek			

- Voor meer informatie, zie “Stekentabel” op pagina 41.

- 5 Stik tussen de rechte steken en trek de draden van de rechte steken eruit.

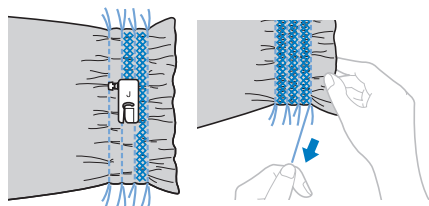

Schelprijgsteken naaien

U kunt plooiën de vorm van schelpen geven. Hiermee kunt u randen, de voorkant van blouses of manchetten van dunne stof verfraaien.

- 1 Teken lijnen met een gelijkmatige tussenruimte over de diagonaal en vouw de stof langs de lijnen.

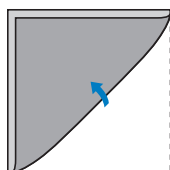

- 2 Bevestig zigzagvoet "J".

- 3 Selecteer steek en verhoog vervolgens de draadspanning.

Nr.	2-05
Steek	

- Voor meer informatie, zie "Stekentabel" op pagina 41.

- 4 Zorg dat de naald iets van de rand van de stof neerkomt.

Vouw plooi voor plooi de stof langs de lijn en naai deze vervolgens.

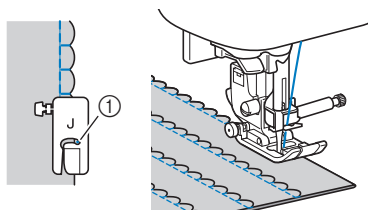

① Naaldpositie (waar de naald neerkomt)

- 5 Wanneer u klaar bent met naaien, verwijdert u de stof. Vouw de stof uit en strijk de schelpen naar één kant.

Verbindingssteken naaien

U kunt decoratieve brugsteken naaien over de marge van aan elkaar genaaide stoffen. Hiermee kunt u een fantasiequiltsteek maken.

- 1 Bevestig zigzagvoet "J".

- 2 Naai de voorkanten van de twee stukken stof aan elkaar en leg de naden open.

- 3 Selecteer een steek.

Nr.	2-07	2-08	2-09
Steek			

- Voor meer informatie, zie "Stekentabel" op pagina 41.

- 4 Draai de stof om, zodat de voorkant naar boven ligt en naai over de naad met het midden van de persvoet op één lijn met de naad.

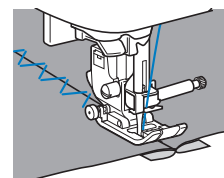

Werken met de tweelingnaald

Met de tweelingnaald kunt u twee parallelle lijnen van dezelfde steken naaien met twee verschillende draden. Beide bovendrazen moeten van dezelfde dikte en kwaliteit zijn.

BELANGRIJK

- Gebruik uitsluitend de tweelingnaald (2/11 naald) en gebruik nooit de naaldinrijger in combinatie met de tweelingnaald. De naald kan breken of de machine kan beschadigd raken.

- 1 Tik op en installeer de tweelingnaald.

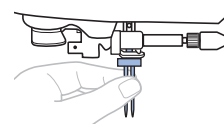

- Meer bijzonderheden over het installeren van een naald vindt u in "Naald wisselen" op pagina 28.

- 2 Leid de eerste bovendraad achter de draadgeleiders op de naaldstang.

- Meer bijzonderheden vindt u in stap 1 t/m 10 van "Bovendraad inrijgen" op pagina 23.

- 3 Rijg de eerste bovendraad handmatig door het oog van de linkernaald.

Leid de draad van voren naar achteren door het oog van de naald.

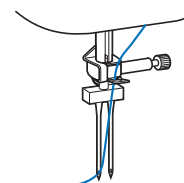

- 4 Zet de extra klossen in de opening boven op de machine en zet de klos garen op de extra klossen.

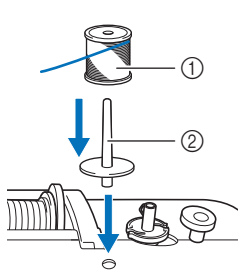

- ① Klos garen
- ② Extra klossen

- 5 Rijg de machine in met de tweede bovendraad. Rijg de tweede bovendraad handmatig door het oog van de rechternaald zonder de draad achter de draadgeleiders op de naaldstang te leiden.

Leid de draad met de hand van voren naar achteren door het oog van de naald.

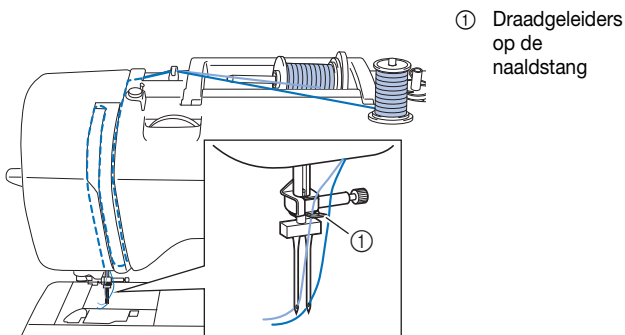

- ① Draadgeleiders op de naaldstang

- 6 Bevestig zigzagvoet "J".

- Meer bijzonderheden over het verwisselen van de persvoet vindt u in "Persvoet verwisselen" op pagina 29.

Opmerking

- Gebruik zigzagvoet "J" indien u met de tweelingnaald gaat werken. Als de steken erg dicht op elkaar worden genaaid, gebruikt u monogramvoet "N" en eventueel extra steunstof of versteviging.

- 7 Tik op om alle toetsen en bedieningstoetsen te ontgrendelen.

- 8 Tik op en stel [Tweelingnaald] in (pagina 1 van het instellingenscher) op [ON].



! VOORZICHTIG

- Zorg dat u de tweelingnaaldinstelling selecteert wanneer u de tweelingnaald gebruikt, anders kan de naald breken en letsel veroorzaken.

- 9 Selecteer een steek.

- Raadpleeg "Stekentabel" op pagina 41 voor steken met een tweelingnaald. U kunt ook naaien met een tweelingnaald wanneer u een satijnsteekpatroon selecteert. In dit geval gebruikt u zigzagvoet "J".

! VOORZICHTIG

- Zorg dat u de juiste steek selecteert wanneer u de tweelingnaald gebruikt, anders kan de naald breken en letsel veroorzaken.

- 10 Begin met naaien.





! VOORZICHTIG

- Draai de stof niet terwijl de tweelingnaald omlaag staat in de stof. De naald kan anders breken en letsel veroorzaken of de machine beschadigen.



Aanpassingen uitvoeren

Afhankelijk van het soort of de dikte van de stof, de gebruikte steunstof, de naaisnelheid enz. wordt uw steekpatroon soms niet mooi. Naai in dat geval onder dezelfde omstandigheden als tijdens het echte naaiwerk proefsteken en pas het steekpatroon als volgt aan. Als het steekpatroon, zelfs nadat u het hebt aangepast op basis van het hieronder beschreven steekpatroon, nog niet mooi wordt, moet u elk steekpatroon afzonderlijk aanpassen.

Memo

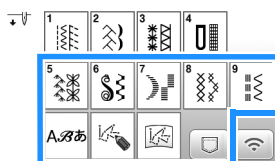
- U kunt deze aanpassing uitvoeren voor  (1-30 meandersteken),  (4-15 nestelgat/oogje) en steekpatronen uit de volgende categorieën.



- Tik op  en selecteer  (5-31).
- Bevestig monogramvoet "N" en naai het steekpatroon.

Opmerking

- Gebruik monogramvoet "N". Met een andere persvoet worden de aanpassingen mogelijk niet correct gemaakt.

- Vergelijk het afgewerkte steekpatroon met de afbeelding van het steekpatroon hieronder.

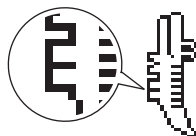

- Tik op  en pas vervolgens het steekpatroon aan via het scherm [Verticale fijnafstelling]. (pagina 1 van het instellingenscherf)



- Zitten de steken in het steekpatroon te dicht op elkaar: Tik op  op het scherm [Verticale fijnafstelling].

→ De weergegeven waarde neemt toe telkens wanneer u op de toets tikt. Het steekpatroon wordt langer.

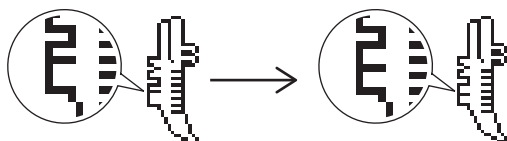

- Zitten er open ruimten tussen de steken in het steekpatroon:

Tik op  op het scherm [Verticale fijnafstelling].

→ De weergegeven waarde neemt af telkens wanneer u op de toets tikt. Het steekpatroon wordt korter.

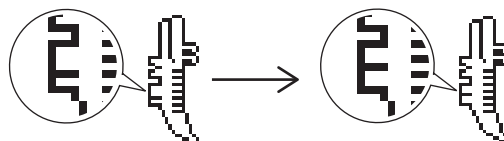

- Naai het steekpatroon nogmaals.

- Als het steekpatroon nu nog niet mooi is, past u het opnieuw aan totdat het steekpatroon juist is. Pas het steekpatroon aan totdat het wel goed wordt genaaid.

- Tik op  om terug te keren naar het oorspronkelijke scherm.

Gebruik van de geheugenfunctie

Steekpatronen opslaan

U kunt de steekpatronen die u hebt aangepast, opslaan in het geheugen van de machine of op de USB-stick.

Opmerking

- Zet de machine niet uit terwijl [Opslaan...] wordt weergegeven. Dan raakt u het steekpatroon dat wordt opgeslagen kwijt.

1 Tik op .

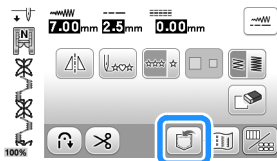

2 Wanneer u het steekpatroon wilt opslaan op een USB-stick, plaatst u de USB-stick in de USB-poort van de machine.

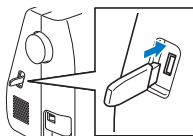

3 Tik op de gewenste bestemming om opslaan te starten.

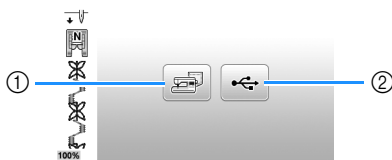

- 1 Opslaan in het machinegeheugen.
- 2 Opslaan op de USB-stick. Het steekpatroon wordt opgeslagen in de map "bPocket".

Steekpatronen ophalen

U kunt de steekpatronen ophalen die zijn opgeslagen in het geheugen van de machine of op de USB-stick.

1 Wanneer u steekpatronen wilt ophalen van een USB-stick, plaatst u de USB-stick in de USB-poort van de machine.

2 Tik op .

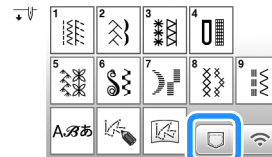

3 Tik op de gewenste bestemming.

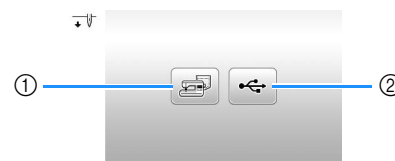

- 1 Ophalen uit het machinegeheugen.
- 2 Ophalen van de USB-stick.

Memo

- Als het steekpatroon dat u wilt ophalen, zich in een map op de USB-stick bevindt, tikt u op de toets voor die map. Tik op  om terug te gaan naar het vorige scherm.

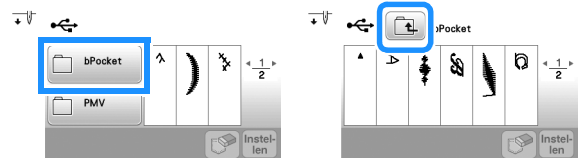

- U kunt met de machine geen mappen op de USB-stick maken.

4 Selecteer het gewenste steekpatroon en tik op .



Memo

- Wanneer u op  tikt, wordt het geselecteerde steekpatroon voorgoed verwijderd.

MY CUSTOM STITCH

Steek ontwerpen

Met de functie "MY CUSTOM STITCH" kunt u zelfgemaakte steken registreren. U kunt ook creaties van "MY CUSTOM STITCH" combineren met ingebouwde letters (pagina 31).

Memo

- Steken die u maakt met "MY CUSTOM STITCH" kunnen maximaal 7 mm (ca. 9/32 inch) breed en 37 mm (ca. 1-1/3 inch) lang zijn.

- Teken het steekontwerp op het rastervel. Plaats punten waar het steekpatroon het raster snijdt en verbind alle punten met een lijn.**

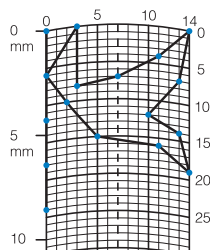

Memo

- Vereenvoudig het ontwerp zo dat het in een doorlopende lijn kan worden genaaid. Voor een mooiere steek kunt u het ontwerp beëindigen met elkaar kruisende lijnen.



Als het ontwerp meerdere malen wordt herhaald en u de begin- en eindpunt wilt verbinden, moeten de beginpunt en de eindpunt zich steeds op dezelfde hoogte bevinden.

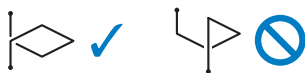

- Bepaal de x- en y-coördinaten van elke gemarkeerde punt.**

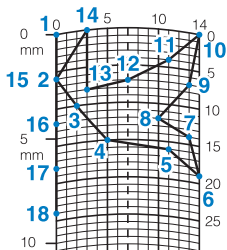

MY CUSTOM STITCH-scherm

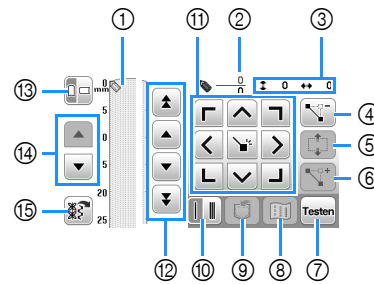





- ① Hier wordt de steek getoond die u momenteel ontwerpt.
- ② Toont het nummer van de geplaatste punt boven het totaal aantal punten in de steek.
- ③ Toont de y-coördinaat van boven de x-coördinaat van .

Nr.	Display Toetsnaam	Uitleg	Pagina
④	 Puntwissentoets	Tik op deze toets om een geselecteerd punt te wissen.	-
⑤	 Groeperentoets	Tik op deze toets om punten te groeperen en samen te verplaatsen.	62
⑥	 Invoegentoets	Tik op deze toets om nieuwe punten in te voeren op het steekontwerp.	62
⑦	 Testtoets	Tik op deze toets om de steek proef te naaien.	-
⑧	 Patroonafbeeldingstoets	Tik op deze toets om een afbeelding van de steek weer te geven.	-
⑨	 MY CUSTOM STITCH-geheugentoets	Tik op deze toets om de steek op te slaan.	62
⑩	 Enkele/drievoudig-steektoets	Tik op deze toets om te selecteren of er een of drie steken worden genaaid tussen twee punten.	62
⑪	 Pijltoetsen en instellingstoets	Met deze toetsen verplaatst u over het weergavegebied. Tik op de instellingstoets in het midden om een punt op het steekontwerp te zetten.	62
⑫	 Punt-naar-punttoets	Met deze toetsen verplaatst u van punt naar punt op de steek, of naar de eerste of laatste punt die u hebt ingevoerd op de steek.	62
⑬	 Rasterrichtingstoets	Tik op deze toets om de richting van het raster te wijzigen.	-
⑭	 Paginavigatietoets	Tik op deze toets om te navigeren door het raster.	-
⑮	 Toets Voorbeeldsteekpatroon ophalen	Tik op deze toets om het ingebouwde voorbeeldsteekpatroon weer te geven dat u wilt bewerken.	-

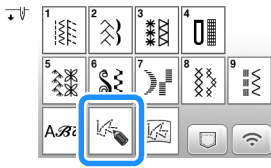
■ Punten invoeren

1 Tik op .



2 Met  verplaatst u  naar de coördinaten van de eerste punt op het raster. Tik op  om de punt toe te voegen die wordt aangegeven met .

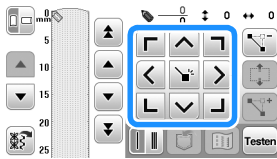

3 Selecteer of er enkele of drievoudige steken worden genaaid tussen de eerste twee punten.

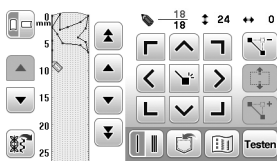

- Als u drievoudige steken wilt naaien, tikt u op de toets zodat deze wordt weergegeven als .

4 Herhaal de stappen voor elke punt die u op het raster hebt getekend totdat het steekontwerp als een doorlopende lijn op het scherm is getekend.





5 Als u klaar bent met de invoer van de steekgegevens, tikt u op  om het steekpatroon op te slaan.

■ Punt verplaatsen

1 Tik op  of  om  te verplaatsen naar de punt die u wilt verplaatsen.

2 Met  kunt u de punt verplaatsen.

■ Ontwerp gedeeltelijk of geheel verplaatsen

1 Tik op  of  om  te verplaatsen naar de eerste punt van het gedeelte dat u wilt verplaatsen.

2 Tik op .

→ De geselecteerde punt en alle punten die zijn ingevoerd nadat deze punt is geselecteerd.

3 Tik op  of  om het gedeelte te verplaatsen en tik op .

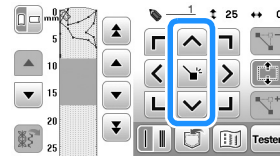

→ Het gedeelte wordt verplaatst.

■ Nieuwe punten invoegen

1 Tik op  of  om  te verplaatsen naar de plek in het ontwerp waar u een nieuwe punt wilt toevoegen.

2 Tik op  om een nieuwe punt in te voegen.

3 Met  kunt u de punt verplaatsen.

■ Opgeslagen steekpatronen ophalen

1 Tik op  om de locatie te selecteren van het steekpatroon dat u wilt ophalen.

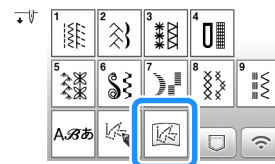

2 Selecteer het steekpatroon.

3 Tik op  om het steekpatroon op te halen.

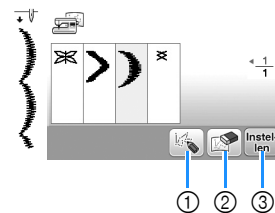

- ① Het steekpatroon bewerken.
- ② Het steekpatroon verwijderen.
- ③ Het steekpatroon ophalen.

Hoofdstuk 4 BORDUREN

Borduurvoorbereidingen

Volg onderstaande stappen om de machine voor te bereiden voor borduren.

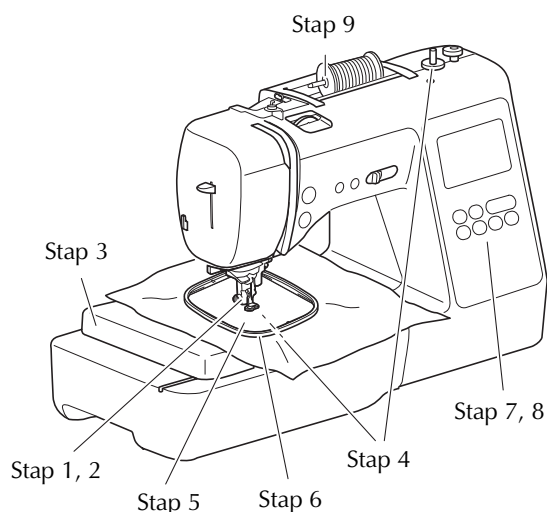

Stap nummer	Doel	Handeling	Pagina
1	Persvoet bevestigen	Bevestig borduurvoet "Q".	63
2	Naald controleren	Voor borduurwerken gebruikt u naald 75/11.	28
3	Borduureenheid bevestigen	Bevestig de borduureenheid.	64
4	Onderdraad installeren	Gebruik speciaal borduuronderdraad - windt deze op de spoel.	19
5	Stof voorbereiden	Gebruik steunstof of versteviging en plaats dit samen met de stof in het borduurraam.	66
6	Borduurraam bevestigen	Bevestig het borduurraam aan de borduureenheid.	68
7	Patroon kiezen	Selecteer een borduurpatroon.	69
8	Lay-out controleren	Controleer het formaat en de plaats van het borduurwerk en pas deze zo nodig aan.	71
9	Borduurdraad installeren	Installeer de borduurdraad voor het patroon.	72

Borduurvoet bevestigen

⚠ VOORZICHTIG

- Gebruik altijd de borduurvoet wanneer u borduurt. Als u een andere persvoet gebruikt, kan de naald de persvoet raken. De naald kan dan breken en letsel veroorzaken.

- 1 Druk op (naaldstandtoets) om de naald omhoog te zetten.
- 2 Tik op . → Het scherm verandert en alle toetsen (met uitzondering van en bedieningstoetsen worden vergrendeld.
- 3 Verwijder de persvoet en de persvoethouder.
 - Voor meer informatie, zie "Persvoet verwisselen" op pagina 29.

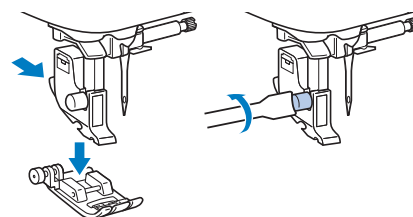

- 4 Houd de borduurvoet "Q" vast met uw rechterhand, zoals aangegeven.

Houd de borduurvoet vast met uw wijsvinger rond de hendel achter op de voet.

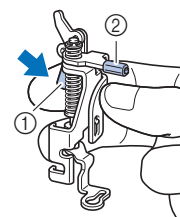

- ① Hendel
- ② Borduurvoetstang

- 5** Terwijl u de hendel van de borduurvoet "Q" indrukt met uw vinger, plaatst u de borduurvoetstang boven de naaldklemschroef.

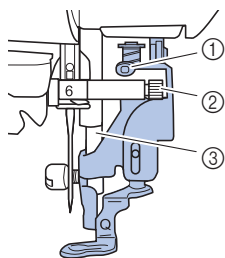

- ① Borduurvoetstang
- ② Naaldklemschroef
- ③ Persvoetstang

- 6** Zet de borduurvoet "Q" vast met de persvoethouderschroef en zorg ervoor dat de borduurvoet "Q" verticaal is.

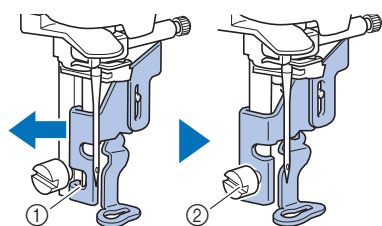

- ① Bevestigingsinkeping
- ② Persvoethouderschroef

- 7** Houd de borduurvoet met uw rechterhand op zijn plek en draai met de bijgeleverde schroevendraaier de persvoethouderschroef stevig vast.

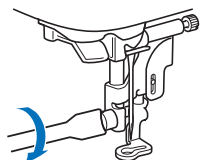

⚠ VOORZICHTIG

- Draai met de bijgeleverde schroevendraaier de schroef op de borduurvoet stevig vast. Als de schroef los zit, kan de naald de persvoet raken. De naald kan dan breken en letsel veroorzaken.

- 8** Tik op  om alle toetsen en bedieningstoetsen te ontgrendelen.

Borduureenheid bevestigen

BELANGRIJK

- Zet de machine uit voordat u de borduureenheid gaat bevestigen. Anders kan de machine beschadigd raken.
- Houd uw handen en andere voorwerpen uit de buurt van de borduurarm en het borduurraam wanneer deze bewegen. Anders kan er een beschadiging of storing ontstaan.

⚠ VOORZICHTIG

- Verplaats de machine niet terwijl de borduureenheid daaraan is bevestigd. De borduureenheid kan eraf vallen en daardoor letsel veroorzaken.

- 1** Zet de machine uit.

- 2** Trek de accessoires opbergtafel naar links.

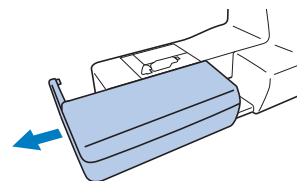

- 3** Steek de aansluiting van de borduureenheid in de aansluitingspoort totdat deze vastklikt.

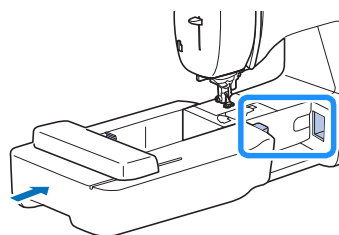

💡 Opmerking

- Zorg dat er geen ruimte zit tussen de borduureenheid en de machine. Anders wordt het borduurpatroon mogelijk niet goed geborduurd.

BELANGRIJK

- Duw niet tegen de borduurarm wanneer u de borduureenheid aan de machine bevestigt. Daarmee kunt u de borduureenheid beschadigen.
- Raak de aansluiting in de aansluitingsleuf van de borduureenheid niet aan. Daardoor zou de aansluiting kunnen beschadigen, wat tot storingen kan leiden.
- Til de borduurarm niet op en verplaats hem niet met kracht. Dit kan storingen veroorzaken.

4 Zet de machine aan.

→ Een bericht verschijnt op het scherm.

Opmerking

- Als [Beginscherm] is ingesteld op [ON] in het instellingenschermb, raak dan het scherm aan om het volgende bericht weer te geven.

5 Houd voorwerpen en handen uit de buurt van de borduureenheid en tik op .



→ De borduurarm gaat terug in de oorspronkelijke stand.

→ Het scherm om het type borduurpatroon te selecteren verschijnt.

Memo

- U kunt geen naaisteken selecteren wanneer de borduureenheid is bevestigd.

■ Borduureenheid verwijderen

Controleer of de machine volledig stilstaat en volg onderstaande aanwijzingen.

1 Verwijder het borduurraam.

- Meer bijzonderheden over het verwijderen van het borduurraam vindt u in "Borduurraam verwijderen" op pagina 68.

2 Tik op en vervolgens op .



→ De Borduurarm gaat naar de stand waarin hij kan worden opgeborgen.

3 Zet de machine uit.

BELANGRIJK

- Zet altijd de machine uit voordat u de borduureenheid verwijdert. Het kan storingen veroorzaken als u deze verwijdert terwijl de machine nog aan staat.

4 Houd de ontgrendelknop linksonder op de borduureenheid ingedrukt en trek de borduureenheid langzaam naar links.

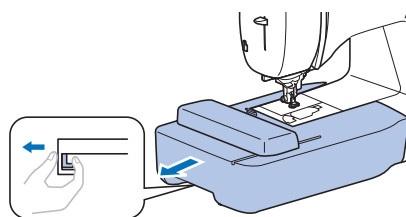

Verbeter het borduurresultaat

Bij het maken van mooi borduurwerk komen vele factoren kijken. Het gebruik van de juiste steunstof en versteviging (pagina 66) en bevestiging van de stof in het borduurraam (pagina 66) zijn twee belangrijke factoren die we reeds hebben genoemd. Een ander belangrijk punt is de keuze van de juiste naald en draad. Zie de onderstaande uitleg over draad.

■ Draad

Bovendraad	Gebruik borduurgaren dat speciaal voor deze machine bestemd is. Ander borduurgaren geeft mogelijk geen optimale resultaten.
Onderdraad	Gebruik de meegeleverde spoel die is opgewonden met borduuronderdraad met dikte 60 of de aanbevolen borduuronderdraad met dikte 60.

Opmerking

- Laat geen voorwerpen liggen binnen het bereik van het bewegende borduurraam. Het raam kan het voorwerp raken, waardoor het borduurpatroon mogelijk slecht wordt afgewerkt.
- Wanneer u grote kledingstukken borduurt (vooral jasjes of andere zware stoffen), moet u zorgen dat de stof niet van de tafel hangt. Anders kan de borduureenheid niet vrij bewegen, waardoor het patroon mogelijk anders uitvalt dan verwacht.

Stof in het borduurraam plaatsen

⚠ VOORZICHTIG

- Gebruik stof van minder dan 2 mm (1/16 inch) dik. Met stof van meer dan 2 mm (1/16 inch) dik kan de naald breken en letsel veroorzaken.
- Gebruik altijd steunstof/versteving voor borduurwerk voor stretchstof, lichte stof, grof geweven stof of stof waarbij het patroon kan gaan trekken. Anders kan de naald breken en hierdoor kunt u letsel oplopen.

■ Opstrijksteunstof bevestigen op de stof

Voor het beste resultaat in borduurwerk gebruikt u altijd steunstof/versteving voor borduurwerk.

1 Pers de steunstof tegen de achterkant van de stof.

- Gebruik een stuk steunstof dat groter is dan het borduurraam.

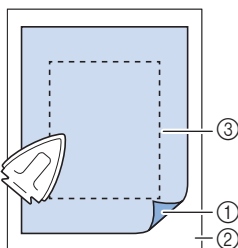

- ① Bevestigingskant van de steunstof
- ② Stof (achterkant)
- ③ Grootte van het borduurraam

📖 Memo

- Gebruik een steunstof als een basis wanneer u kleine stukken stof wilt borduren die u niet in een borduurraam kunt spannen. Nadat u de stof zachtjes op de steunstof hebt gestreken, spant u het geheel in het borduurraam. Als de steunstof niet tegen de stof kan worden gestreken, bevestigt u de steunstof met een rijgsteek. Wanneer u klaar bent met borduren, verwijdert u voorzichtig de steunstof.

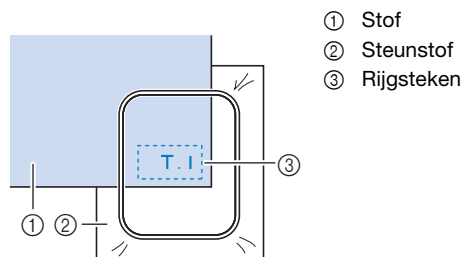

- ① Stof
- ② Steunstof
- ③ Rijgsteken

- Gebruik in water oplosbare versteving (apart verkrijgbaar) voor de beste resultaten wanneer u borduurt op dunne stof, zoals organza of batist, of op ruwharige stof, zoals badstof of corduroy. De in water oplosbare versteving lost volledig op in water, waardoor het borduurwerk een mooiere afwerking verkrijgt.
- Voor dikke badstof raden we u aan een stuk in water oplosbare versteving boven op de badstof te plaatsen. Hierdoor wordt de vleug van de stof verkleind, hetgeen een mooiere afwerking geeft.
- Werkt u met stoffen die niet gestreken kunnen worden (zoals badstof of stoffen met lussen die groter worden bij het strijken) of op een plaats waar het lastig is om te strijken? Leg dan de steunstof of versteving los onder de stof en plaats de stof plus steunstof vervolgens in het borduurraam. Of vraag aan uw erkende Brother-dealer wat de juiste steunstof is.

■ Stof plaatsen

⚠ VOORZICHTIG

- Als u een te klein borduurraam gebruikt, kan de persvoet het raam tijdens het borduren raken. Hierdoor kunt u letsel oplopen of kan de machine beschadigen.

💡 Opmerking

- Als de stof los in het borduurraam zit, wordt het borduurpatroon niet goed geborduurd. Leg de stof op een vlak oppervlak en trek de stof voorzichtig strak in het raam. Pas daarbij op voor vervorming van de gespannen stof.

- 1** Draai de afstelschroef van het borduurraam los en verwijder het binnen- en buitenraam. Plaats het buitenraam op een vlak oppervlak.

Scheid het binnen- en buitenraam door het binnenraam omhoog te halen.

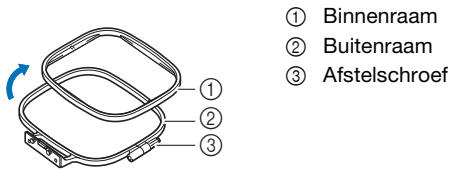

- ① Binnenraam
② Buitenraam
③ Afstelschroef

- 2** Plaats de stof met steunstof boven op het buitenraam.

Zorg dat de stof met de voorkant naar boven ligt.

- 3** Druk het binnenraam naar binnen vanaf de bovenkant van de stof.

Lijn \triangle van het binnenraam en ∇ van het buitenraam uit.

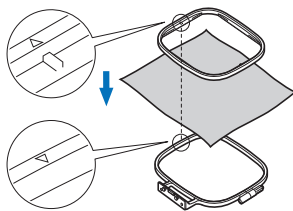

- 4** Draai de afstelschroef met de hand vast genoeg zodat de stof niet verschuift.

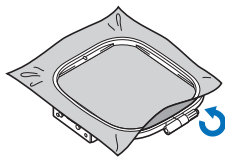

- 5** Neem de stof zachtjes uit het raam zonder de afstelschroef los te draaien.

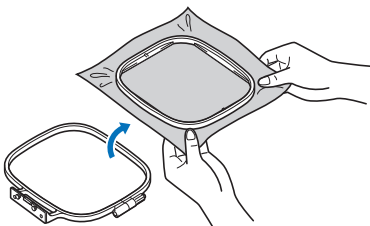

Memo

- Door deze maatregel vermindert u vervorming van het patroon tijdens het borduren.

- 6** Druk het binnenraam opnieuw naar binnen vanaf de bovenkant van de stof. Lijn hierbij \triangle van het binnenraam en ∇ van het buitenraam uit.

- Druk het binnenraam in het buitenraam. Zorg dat de bovenranden van het binnenraam en het buitenraam zijn uitgelijnd, voordat u begint te borduren.

- 7** Draai de afstelschroef vast terwijl u met de hand de stof straktrekt. De stof zit goed als deze klinkt als een trommel wanneer u er licht op tikt.

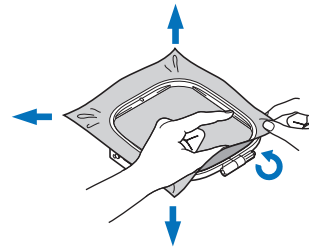

Memo

- U kunt met de bijgeleverde schroevendraaier de afstelschroef van het raam vaster of losser draaien.

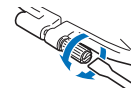

■ Gebruik van het borduursjabloon

Wanneer u het patroon op een speciale plek wilt borduren, gebruikt u het borduursjabloon met het raam.

- 1** Markeer met een krijtje de plek op de stof waar u wilt borduren.

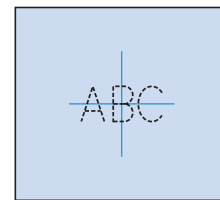

- 2** Leg het borduursjabloon op het binnenraam.

- 3** Lijn de markering op de stof uit met de basislijn op het borduursjabloon.

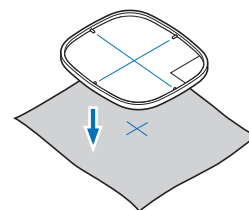

- 4** Plaats het binnenraam met de stof op het buitenraam. Verschuif de stof zo nodig om markeringen op de stof uit te lijnen met het borduursjabloon.

- Voor meer informatie, zie pagina 66.

- 5** Verwijder het borduursjabloon.

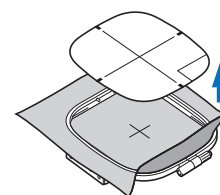

Borduurraam bevestigen

Opmerking

- Wind de spoel op en installeer deze voordat u het borduurraam bevestigt. Gebruik de aanbevolen onderdraad. Controleer of er genoeg draad in de spoel zit.

1 Zet de persvoet omhoog met de persvoethendel.

2 Leid het borduurraam onder de persvoet door.

- Zet, indien nodig, de persvoethendel nog wat hoger.

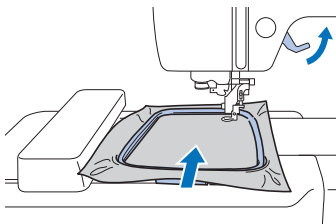

3 Plaats van bovenaf de borduurraamgeleider stevig in de raamhouder van de borduurarm.

Lijn de lipjes van de borduurraamgeleider uit met de sleuven in de borduurarmraamhouder en druk de lipjes in de sleuven totdat deze vastklikken.

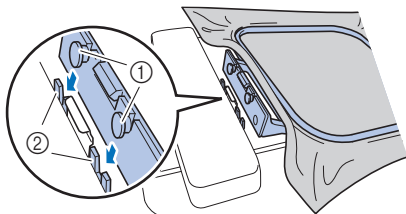

- ① Lipjes van borduurraamgeleider
 - ② Sleuven in borduurarmraamhouder
- De borduureenheid is bevestigd.

⚠ VOORZICHTIG

- Installeer het borduurraam op de juiste wijze in de borduurarmraamhouder. Anders raakt de persvoet mogelijk het borduurraam, waardoor u letsel kunt oplopen.

■ Borduurraam verwijderen

1 Zet de persvoet omhoog met de persvoethendel.

2 Druk het deel van de borduurarmraamhouder aangegeven in de afbeelding naar links en til het borduurraam op.

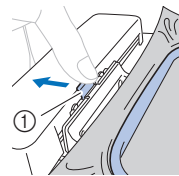

① Hendel

→ Het borduurraam komt los van de borduurarmraamhouder.

3 Haal het borduurraam onder de persvoet vandaan en zet de persvoethendel nog wat hoger.

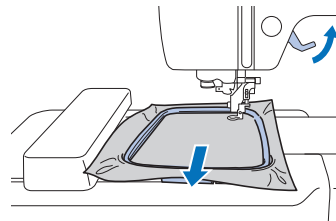

⚠ VOORZICHTIG

- Pas op dat u niet de naald raakt met uw vinger of het borduurraam. Dit kan leiden tot letsel of breuk van de naald.

Borduren

■ Copyrightinformatie

De in de machine opgeslagen patronen zijn uitsluitend bedoeld voor privégebruik. Enig openbaar of commercieel gebruik van patronen waarop copyright rust is een overtreding van de wet op auteursrechten en is ten strengste verboden.

■ Soorten borduurpatronen

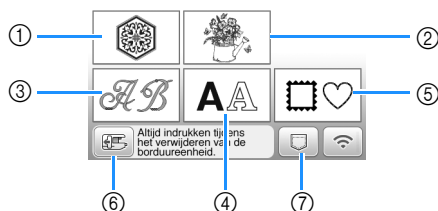



- ① Borduurpatronen
 - ② Brother "Exclusief"
 - ③ Bloemletterpatronen
 - ④ Letterpatronen
 - ⑤ Kaderpatronen
 - ⑥ Tik op deze toets om de borduureenheid in de opbergstand te plaatsen.
 - ⑦ Patronen opgeslagen in het geheugen van de machine, patronen opgeslagen op een USB-stick of patronen overgedragen via een draadloos netwerk (pagina 82)
- Raadpleeg de "Borduurontwerpen bedieningshandleiding" voor meer informatie over de borduurpatronen in elke categorie.

Borduurpatroon selecteren

- 1 Tik op  op het patroontypekeuzeschermscherm en tik vervolgens op .

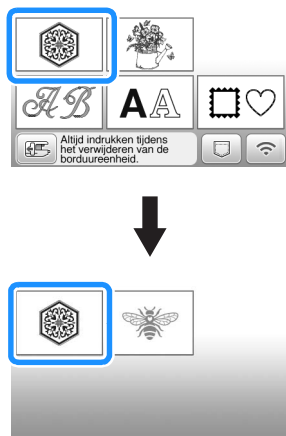
- Als het patroontypekeuzeschermscherm niet wordt weergegeven, tikt u op  om onderstaand scherm te openen.



- 2 Tik op  of op  om het gewenste patroon weer te geven op het scherm.

- 3 Selecteer het gewenste borduurpatroon en tik vervolgens op .

- De beschikbare borduurramen staan op het scherm.

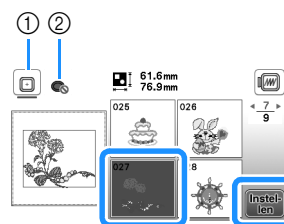

- ① Borduurraam (medium) kan worden gebruikt
- ② Borduurraam (klein) (optioneel) kan niet worden gebruikt
→ Het patroonbewerkscherm verschijnt.

- 4 Tik op .

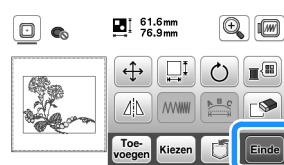

- Meer bijzonderheden over het patroonbewerkingsscherm vindt u in "Patronen bewerken (Patroonbewerkscherm)" op pagina 77. U kunt een patroon verplaatsen, de grootte van een patroon wijzigen en vele andere bewerkingen uitvoeren.
- U kunt het patroon ook verplaatsen door het met uw vinger te slepen.
→ Het borduurstellingen scherm verschijnt.

- 5 Tik op .

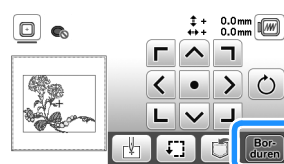

- Meer bijzonderheden over het borduurstellingen scherm vindt u in "Patronen bewerken (Borduurstellingen scherm)" op pagina 80.
- Controleer de patroonpositie. Meer bijzonderheden over het controleren van de patroonpositie die u wilt borduren vindt u in "Patroonpositie controleren" op pagina 71.

Memo

- Als [Borduorraam identificatie weergave] in het instellingenscherf is ingesteld op [ON], kunt u het patroon bewerken in het scherm alsof het borduurraam is bevestigd.

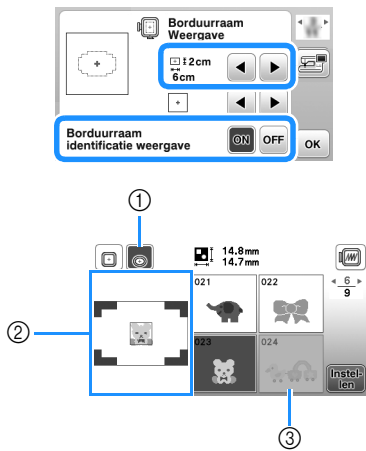

- Het borduurraam dat is geselecteerd op het moment dat [Borduorraam identificatie weergave] is ingesteld op [ON], is gemarkeerd. Tik op deze toets om te schakelen tussen de instellingen [ON] en [OFF].
 - Het borduurgebied voor het geselecteerde borduurraam verschijnt.
 - Patronen die niet in het geselecteerde raam passen, verschijnen gearceerd. U kunt deze niet selecteren.
- Er zijn drie formaten borduurgebieden beschikbaar voor borduurraam (klein) (optioneel). Wanneer u [Borduorraam identificatie weergave] hebt ingesteld op [ON] voor borduurraam (klein), is het gebied voor plaatsing van de patronen beter zichtbaar. Het gebied buiten het borduurgebied heeft dan een andere achtergrondkleur.

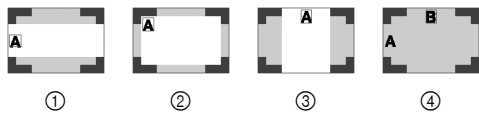

- 2 cm x 6 cm (ongeveer 1 inch (H) x 2-1/2 inch (B))
- 3 cm x 5 cm (ongeveer 1-1/8 inch (H) x 2 inch (B))
- 4 cm x 3 cm (ongeveer 1-1/2 inch (H) x 1-1/8 inch (B))
- De patronen zijn buiten het borduurgebied geplaatst.

Letterpatronen kiezen

- Tik op **AA**.
- Tik op de toets van het lettertype dat u wilt borduren.
- Tik op een tab om het gewenste selectiescherf weer te geven en typ vervolgens de tekst.



- Als u een spatie wilt invoeren, tikt u op **[]**.
- Als u een letter hebt geselecteerd en de grootte ervan wilt veranderen, tikt u op **[]**. Telkens wanneer u op de toets tikt, verandert de grootte van groot, naar medium, naar klein. Nadat de lettergrootte is gewijzigd, hebben alle letters op dezelfde regel de nieuwe lettergrootte.
- Als u per ongeluk verkeerd kiest, tik dan op **[]** om uw fout te wissen.
- Tik op **[ABC]** als u alle ingevoerde letters wilt controleren, bijvoorbeeld bij meerdere regels tekst.
- Tik op **[↵]** als u meerdere regels wilt toevoegen.
- Wanneer u het Japanse lettertype hebt geselecteerd, tikt u op **[]** om de tekst verticaal of horizontaal te schrijven.

4 Tik op [Instellen].

- Meer bijzonderheden over het bewerken van het patroon vindt u in "Patronen bewerken (Patroonbewerkscherf)" op pagina 77.

Kaderpatronen selecteren

1 Tik op [].

2 Tik op de toets van de kadervorm die u wilt borduren.

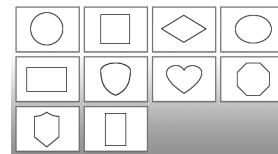

3 Tik op de toets van het kaderpatroon dat u wilt borduren.

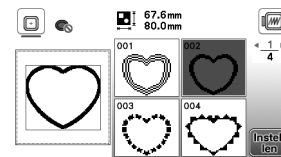

4 Tik op [Instellen].

- Meer bijzonderheden over het bewerken van het patroon vindt u in "Patronen bewerken (Patroonbewerkscherf)" op pagina 77.

Patronen combineren

Voorbeeld: letters en borduurpatronen combineren

1 Selecteer het patroon en tik vervolgens op [Instellen].

2 Bewerk, indien nodig, het patroon en tik vervolgens op .

- Meer bijzonderheden over patroonbewerking vindt u in "Patroonbewerkscherm" op pagina 77.



3 Tik op om de letters in te voeren.

4 Selecteer en voer "Happy" in.

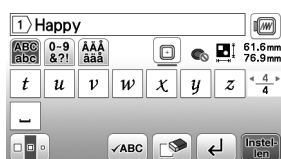

5 Tik op .

6 Tik op en selecteer vervolgens .



- Meer bijzonderheden over letterbewerking vindt u in "Bewerkscherm voor lettertypen" op pagina 78.

7 Wijzig de lay-out van de letters en tik vervolgens tweemaal op om terug te keren naar het patroonbewerkingsscherm.

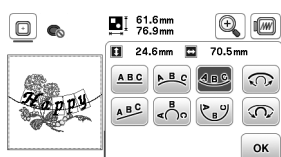

8 Tik op om de kleur te wijzigen.

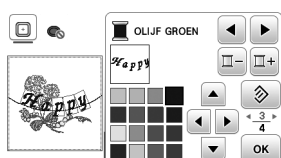

9 Wijzig de kleur van de letters en tik vervolgens op .



- Meer bijzonderheden over het wijzigen van de kleur vindt u in "Patroonbewerkscherm" op pagina 77.

10 Bewerk de patroonpositie.

- U kunt het patroon selecteren met uw vinger en het verplaatsen door het te slepen. Met  selecteert u overlappende patronen die u niet kunt selecteren door het scherm aan te raken.

- Tik op  om de patroonpositie zorgvuldig te bepalen.
- Tik op  om de voorbeeldweergave van de gecombineerde patronen te controleren.

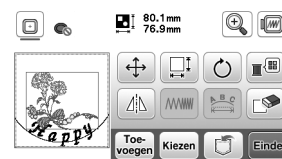

11 Tik op .

■ Patroonpositie controleren

Het borduurraam verplaatst zich en de patroonpositie wordt weergegeven. Let goed op het borduurraam zodat het patroon op de juiste plaats wordt geborduurd.

1 Tik op in het borduurstellingsscherm.

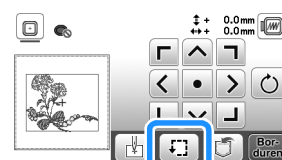

2 Tik in op de toets voor de positie die u wilt controleren.

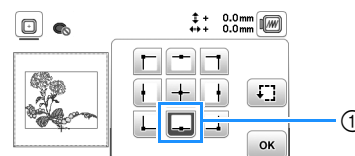

- ① Geselecteerde positie
→ De borduurarm verplaatst zich naar de geselecteerde positie op het patroon.

Memo

- Tik op  om het hele borduurgebied te zien. Het borduurraam verplaatst zich en het borduurvlak wordt weergegeven.

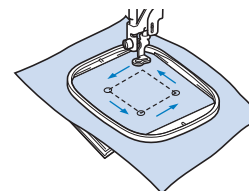

⚠ VOORZICHTIG

- Zorg dat de naald omhoog staat wanneer het borduurraam zich verplaatst. Als de naald omlaag staat, kan de naald breken en letsel veroorzaken.

3 Tik op en vervolgens op .

Patroon borduren

Bij het borduren van borduurpatronen wordt van garen gewisseld na elke kleur.

1 Bereid borduurdraad voor in de kleuren die worden weergegeven op het scherm.

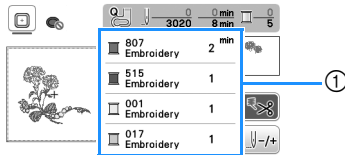

1 Volgorde borduurkleuren

- Op dit scherm wordt de garenkleurnaam of het garenummer weergegeven, afhankelijk van de geselecteerde instelling op het instellingsscherm. Tik op  om de instelling te wijzigen op het instellingsscherm. Meer bijzonderheden vindt u in "Garenkleurweergave wijzigen" op pagina 73.

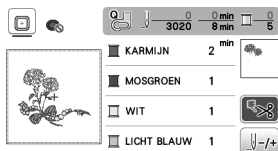

- De automatische draadafknipfunctie knipt de draad af aan het einde van elke kleur die u borduurt. Deze functie is aanvankelijk ingeschakeld. Tik op  als u deze functie wilt uitschakelen.

2 Rijg de machine en de naald in met borduurdraad.

- Zie "Bovendraad inrijgen" op pagina 23.

3 Zet de persvoethendel omhoog, leid de draad door het gat in de borduurvoet en houd deze losjes vast in uw linkerhand.

Geef de draad enige ruimte.

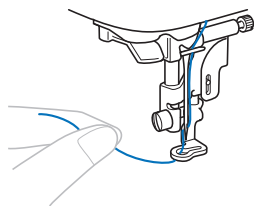

⚠ VOORZICHTIG

- Wanneer u grote kledingstukken borduurt (vooral jaszjes of andere zware stoffen), moet u zorgen dat de stof niet over de tafel hangt. Anders kan de borduureenheid niet vrij bewegen en raakt het borduurraam mogelijk de naald. Dan kan de naald breken en letsel veroorzaken.

4 Zet de persvoet omlaag en druk vervolgens op de "Start/Stop"-toets om te beginnen met borduren. Druk na 5 à 6 steken nogmaals op de "Start/Stop"-toets om de machine te stoppen.

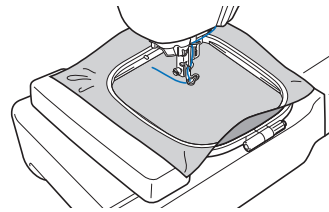

Opmerking

- Zorg dat er zich geen voorwerpen binnen het bereik van het borduurraam bevinden. Als het borduurraam een ander voorwerp raakt, kan het patroon scheeftrekken.

5 Knip de overtollige draad aan het einde af. Als het draadeinde zich onder de persvoet bevindt, zet u de persvoet omhoog en knipt u de overtollige draad daarna af.

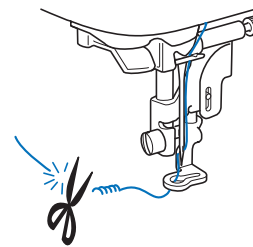

- Als er nog een stuk draad aan het begin van het stiksel is overgebleven, borduurt u hier misschien overheen wanneer u doorgaat met de rest van het patroon. Als het gehele patroon eenmaal is geborduurd, is het erg lastig om het overtollige stuk draad nog te verwijderen. Knipt de draad aan het begin af.

6 Druk op de "Start/Stop"-toets om te beginnen met borduren.

- Het naaien wordt automatisch beëindigd met een verstevigingssteek nadat een kleur is voltooid. Wanneer automatisch draadafknippen is ingesteld, wordt de draad afgeknipt.

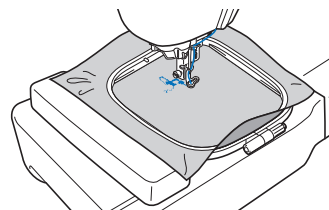

7 Verwijder het garen voor de eerste kleur uit de machine.

8 Herhaal dezelfde stappen voor het borduren van de overige kleuren.

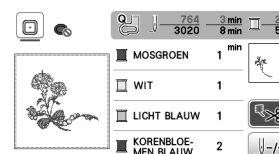

- Wanneer u de laatste kleur hebt geborduurd, verschijnt op de display een bericht dat het borduren is voltooid. Tik op  om terug te keren naar het beginscherm.

- 9 Knip de overtollige overspringende draden binnen de kleur af.

■ Garenkleurweergave wijzigen

U kunt de naam van garenkleuren of het borduurgarennummer weergeven.

Memo

- De kleur op het scherm wijkt mogelijk enigszins af van de werkelijke kleur op de klos.
- Het garen is ingesteld op Brother Embroidery garen [Origineel]. De geïmporteerde borduurgegevens worden weergegeven samen met het merk garen dat is opgegeven in de borduurbewerkingssoftware.

- 1 Tik op en gebruik of om het volgende instellingsscherm weer te geven.



- 2 Gebruik of in het menu #123 ABC om [Naam Kleur] of [#123] (garennummer) te selecteren.



- Wanneer u [Naam Kleur] selecteert, wordt de naam van de garenkleur weergegeven.

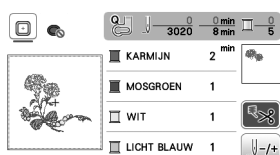

- Wanneer u [#123] selecteert, wordt het nummer van het borduurgaren weergegeven.

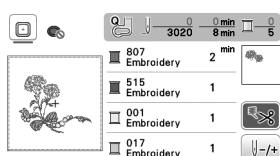

- 3 Gebruik of in het menu #123 om het garenmerk te selecteren.



Memo

- De instelling van het merk garen wordt toegepast bij het volgende patroon dat wordt geladen.

- 4 Tik op .

■ Als de draad breekt of de spoel bijna leeg is tijdens het borduren

- 1 Druk op de "Start/Stop"-toets om de machine te stoppen.
- 2 Tik op en rijg de bovendraad in of installeer de onderdraad opnieuw.
- Als er bijna geen onderdraad meer is, drukt u op (draadafkniptoets) om de boven- en onderdraad af te knippen, verwijdert u het borduurraam en vervangt u de spoel met een spoel waarop draad is gewonden.
- 3 Tik op .
- 4 Tik op -1, -10 of op -100 om de naald het juiste aantal steken terug te zetten naar de plek waar de draad afbrak en tik vervolgens op .
- Tik op 0 om opnieuw te beginnen vanaf het begin.

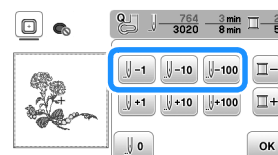

Memo

- Als u niet terug kunt gaan naar de plek waar de draad is afgebroken, tik dan op om de kleur te selecteren en naar de beginpositie van de geselecteerde kleur te gaan. Ga daarna met +1, +10 of +100 vooruit naar iets vóór de plek waar de draad is afgebroken.

- 5 Zet de persvoet omlaag en druk op de "Start/Stop"-toets om door te gaan met borduren.

■ Verdergaan met borduren nadat u de machine hebt uitgezet

De huidige kleur en het huidige steeknummer worden opgeslagen wanneer u stopt met borduren. De volgende keer dat u de machine aanzet, kunt u verdergaan met het patroon of het patroon wissen.

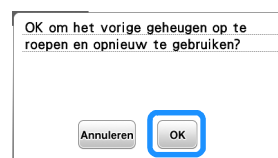

Draadspanning aanpassen

U kunt de spanning van de bovendraad wijzigen met de draaiknop draadspanning.

Bij machinaal borduren moet de draaiknop voor draadspanning ergens tussen 2 en 6 staan.

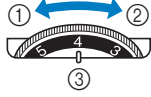

- ① Spanning verlagen (waarde verlagen)
- ② Spanning verhogen (waarde verhogen)
- ③ Draaiknop draadspanning

Opmerking

- Als de steken te los zijn, zet u de spanning een streepje hoger en borduurt u opnieuw.

Juiste draadspanning

De draadspanning is goed wanneer de bovendraad net zichtbaar is aan de achterkant (onderaan) van de stof.



- ① Voorkant (bovenop) van de stof
- ② Achterkant (onderop) van de stof

Bovendraad is te strak

De onderdraad is zichtbaar aan de voorkant (bovenaan) van de stof. Verlaag in dit geval de bovendraadspanning.

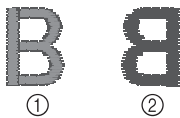

- ① Voorkant (bovenop) van de stof
- ② Achterkant (onderop) van de stof

Bovendraad is te los

De bovendraad is niet strak. Verhoog in dit geval de bovendraadspanning.

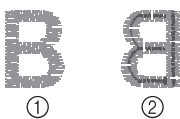

- ① Voorkant (bovenop) van de stof
- ② Achterkant (onderop) van de stof

Opmerking

- Als de bovendraad niet juist is ingereggen of de spoel niet juist is geplaatst, kunt u wellicht de juiste draadspanning niet instellen. Als u de juiste draadspanning niet verkrijgt, rijg dan de bovendraad opnieuw in en plaats de spoel op de juiste wijze.

Applicatiepatronen borduren

Wanneer op het borduurkleurvolgordescher

[] (APPLICATIEMATERIAAL),
 [] (APPLICATIEPOSITIE) of
 [] (APPLICATIE) wordt weergegeven, volg dan de onderstaande procedure.

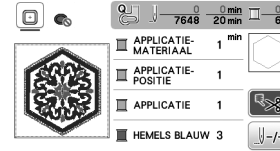

Benodigde materialen

- Stof voor de applicatie
- Stof voor de applicatiebasis
- Steunstof
- Textiellijm
- Borduurgaren

Opmerking

- De juiste namen en nummers van de te gebruiken garencleuren worden niet weergegeven. Selecteer de garencleuren die u wilt gebruiken in het applicatiepatroon.
- Sommige applicatiepatronen wijken af van de uitleg die wordt beschreven in deze handleiding. Raadpleeg de "Borduurontwerpen bedieningshandleiding" voor de uitleg.



1. Een applicatie maken

- 1 Bevestig steunstof aan de achterkant van de applicatiestof.
- 2 Naai de snijlijn van de applicatie. Verwijder de stof van de applicatie uit het borduurraam en snijd zorgvuldig langs de genaaide snijlijn.

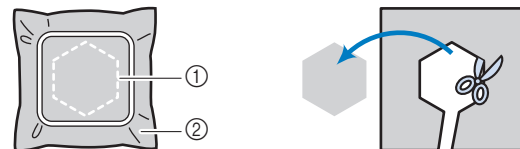

- ① Omtrek van de applicatie
- ② Applicatiemateriaal

Opmerking

- Als de applicatie wordt uitgesneden langs de binnenkant van de snijlijn, wordt deze mogelijk niet correct bevestigd aan de stof. Snijd de applicatie dus zorgvuldig uit langs de snijlijn.
- Nadat u de applicatie hebt uitgesneden, verwijdert u de draad zorgvuldig.

2. De applicatiepositie naaien op de basisstof

1 Naai de applicatiepositie.

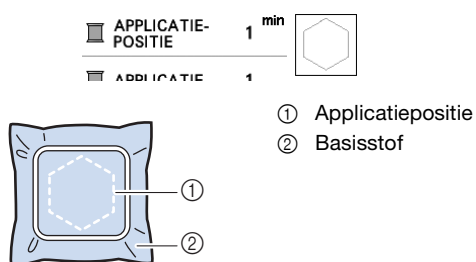

2 Verwijder het borduurraam van de borduureenheid.

Opmerking

- Verwijder de basisstof pas uit het borduurraam nadat al het naaiwerk is voltooid.

3. De applicatie bevestigen aan de basisstof

1 Breng enige textiellijm aan op de achterkant van de applicatie en bevestig deze op de basisstof binnen de omtrek van de positie die u hebt genaaid in stap 1 van "2. De applicatiepositie naaien op de basisstof".

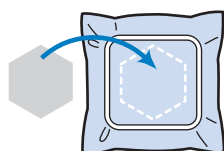

Opmerking

- Als u de applicatie niet met textiellijm aan de basisstof kunt bevestigen, naait u deze stevig op zijn plek met rijgsteken.
- Als u dunne stof gebruikt voor de applicatie, is het raadzaam deze te verstevigen en bevestigen met een opstrijkplakvel. U kunt met een strijkbout de applicatie bevestigen op de applicatielocatie.

2 Nadat de applicatie is bevestigd, installeert u het borduurraam op de machine.

Rijg de machine in met de borduurdraad, zet de persvoethendel omlaag en druk op de "Start/Stop"-toets om de applicatie te borduren.

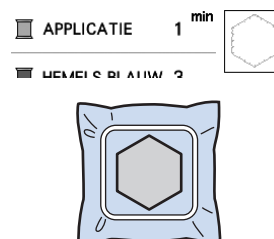

3 Borduur de rest van het patroon.

Applicatie maken met een kaderpatroon

U kunt met kaderpatronen met dezelfde grootte en dezelfde vorm een applicatie maken. Borduur één patroon met een rechte steek en één patroon met een satijnsteek.

Methode 1

1 Kies een kaderpatroon met een rechte steek. Borduur het patroon op de applicatiestof en knip daar precies om heen.

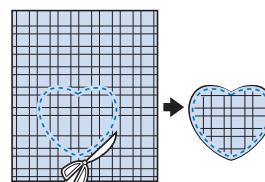
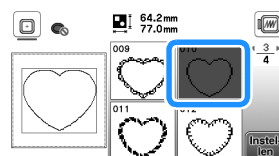

2 Borduur hetzelfde patroon van stap 1 op de basisstof. Breng een dun laagje textiellijm aan op de achterkant van de applicatie die u hebt gemaakt in stap 1. Bevestig de applicatie op de vorm in de basisstof.

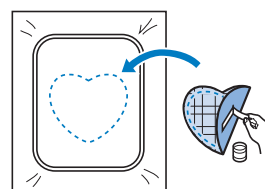

- 3** Kies het kaderpatroon (satijnsteek) van dezelfde vorm als de applicatie. Borduur over de applicatie en de basisstof van stap **2** om de applicatie te maken.

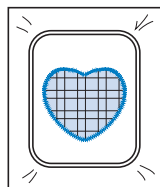
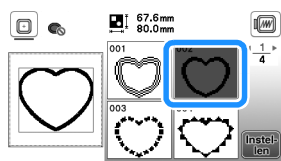

■ Methode 2

- 1** Kies een kaderpatroon (rechte steek) en borduur dit patroon op de basisstof.

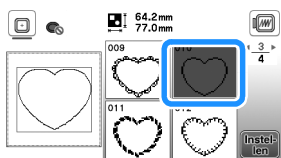

- 2** Plaats de applicatiestof op het patroon dat u hebt geborduurd in stap **1** en borduur hetzelfde patroon op de applicatiestof.

- Controleer of de applicatiestof het stiksel volledig bedekt.

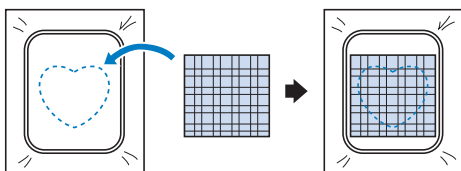

- 3** Verwijder het borduurraam uit de borduureenheid en knip het patroon rondom de steken op de applicatiestof uit.

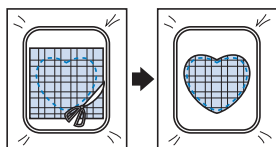

💡 Opmerking

- Haal de stof niet uit het borduurraam om het uit te knippen. Trek of duw de stof niet. Anders kan de stof los in het borduurraam gaan zitten.

- 4** Bevestig het borduurraam opnieuw aan de borduureenheid.

- 5** Kies het kaderpatroon (satijnsteek) van dezelfde vorm als de applicatie en borduur het satijnsteekpatroon om de applicatie te maken.

- Wijzig de grootte en de positie van het patroon niet.

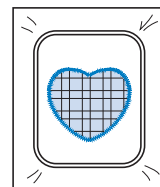
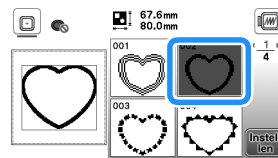

Gesplitste borduurpatronen

U kunt gesplitste borduurpatronen borduren die zijn gecreëerd met PE-DESIGN Ver. 7 of later. Gesplitste borduurpatronen wil zeggen dat borduurpatronen die groter zijn dan het borduurraam, in meerdere delen worden gesplitst. Nadat elk gedeelte is geborduurd, vormen deze delen gezamenlijk één geheel borduurpatroon.

Zie voor meer bijzonderheden over het maken van gesplitste borduurpatronen en uitvoerigere borduurinstructies de gebruiksaanwijzing bij PE-DESIGN Ver. 7 of hoger.

- 1 **Sluit de USB-stick met daarop het gesplitste borduurpatroon dat u hebt gemaakt, aan op de machine. Selecteer vervolgens het gesplitste borduurpatroon dat u wilt borduren.**

- Voor meer informatie, zie "Borduurpatronen ophalen" op pagina 82.

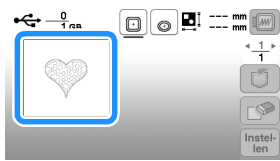

- 2 **Selecteer het gedeelte  dat u wilt borduren en tik op .**

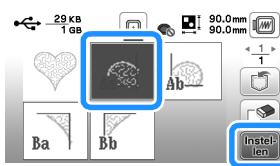

- Selecteer de gedeelten in alfabetische volgorde.

- 3 **Tik op  en op .**

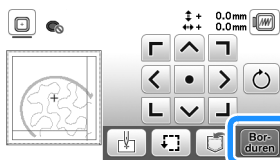

- 4 **Druk op de "Start/Stop"-toets om het patroongedeelte te borduren.**

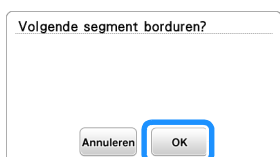

- 5 **Wanneer het borduren is afgelopen, verschijnt het volgende scherm. Tik op .**



→ Een scherm verschijnt waarop u een gedeelte van het gesplitste borduurpatroon kunt selecteren.

- 6 **Herhaal stap 2 t/m 5 om de overige gedeelten van het patroon te borduren.**

Patronen bewerken (Patroonbewerkscherm)

Wanneer u een patroon selecteert in het patroonkeuzescherf en op  tikt, verschijnt het patroonbewerkscherm. Nadat u op een van de toetsen hebt getikt om het patroon te bewerken, tikt u op  om terug te gaan naar het vorige scherm. Wanneer u klaar bent met alle bewerkingen, tikt u op  om door te gaan naar het borduurinstellingenscherf.

! VOORZICHTIG

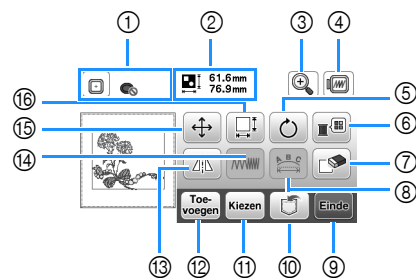

- Wanneer u een patroon hebt gewijzigd, controleer dan op de display welke borduurramen u kunt gebruiken en neem een geschikt borduurraam. Als u een borduurraam gebruikt dat niet wordt weergegeven als geschikt voor gebruik, kan de persvoet het raam raken en daardoor letsel of schade veroorzaken.

■ Patroonbewerkscherm



Memo

- Als een toets lichtgrijs is, kunt u die functie niet gebruiken bij het geselecteerde patroon.

Nr.	Display		Uitleg
	Toetsnaam		
①		Borduurraam	Hier worden de borduurramen weergegeven die u kunt gebruiken (pagina 69). En nadat u op de toets voor het te gebruiken borduurraam hebt getikt, kunt u [Borduurraam identificatie weergave] instellen op [ON]. Wanneer u [Borduurraam identificatie weergave] wilt instellen op [OFF], tikt u op  .
②	 61.6mm 76.9mm	Grootte van het patroon	Geeft de grootte van het gehele combinatiepatroon aan.

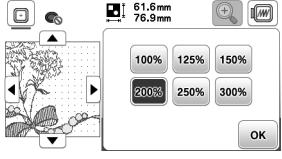
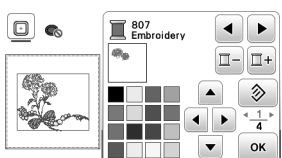
Nr.	Display	Uitleg
	Toetsnaam	
③		<p>Tik op deze toets om het patroon op het scherm te vergroten.</p>  <p>Zodra het borduurpatroon vergroot is weergegeven, verschijnen .</p> <p>Tik op deze toetsen om het weergavegebied op het scherm in de bijbehorende richting te verplaatsen, zodat het gemakkelijker is het patroon in detail te controleren.</p> <p>Na op te hebben getikt om de geselecteerde vergroting toe te passen, kunt u doorgaan met bewerken bij deze vergroting.</p>
	Vergrotoets	
④		<p>Tik op deze toets om een afbeelding van het borduurwerk weer te geven. Tik op om het borduurraam te kiezen dat in het voorbeeld wordt gebruikt.</p> <ul style="list-style-type: none"> : Borduurraam (medium) 10 cm x 10 cm (4 inch x 4 inch) : Borduurraam (klein) (optioneel) 2 cm x 6 cm (1 inch x 2-1/2 inch) <p>Tik op om de afbeelding van het patroon te vergroten.</p>
	Voorbeeldtoets	
⑤		<p>Tik op deze toets om het patroon te roteren.</p> <p>Tik op om het patroon terug te zetten naar de oorspronkelijke positie.</p>
	Rotatietoets	
⑥		<p>Tik op deze toets om de kleuren van het weergegeven patroon te wijzigen.</p>  <p>Tik op of om het garenmerk te selecteren.</p> <p>Tik op of op om de kleur te selecteren die u wilt wijzigen.</p> <p>Tik op of op de kleur op het kleurenpalet om een nieuwe kleur te kiezen.</p> <p>Tik op als u wilt terugkeren naar de oorspronkelijke kleur.</p>
	Garenkleurentoets	
⑦		<p>Tik op deze toets om het geselecteerde patroon (het rood omrande patroon) te verwijderen.</p>
	Wissentoets	
⑧		<p>Tik op deze toets om het bewerkscherm voor lettertypen weer te geven. (pagina 78)</p>
	Toets Lettertype bewerken	
⑨		<p>Tik op deze toets om het borduurinstellingscherm te openen. (pagina 80)</p>
	Eindetoets	
⑩		<p>Tik op deze toets om patronen op te slaan in het geheugen van de machine of op de USB-stick. Patronen kunnen ook worden overgebracht naar een computer via een draadloze netwerkverbinding. (pagina 82)</p>
	Geheugentoets	







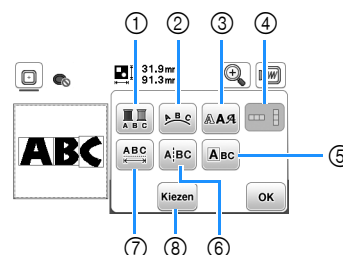

















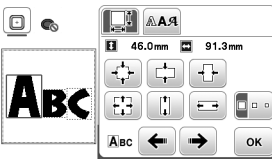
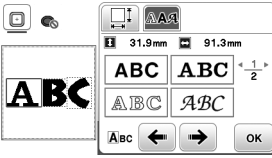

Nr.	Display	Uitleg
	Toetsnaam	
⑪		<p>Als u een combinatiepatroon hebt gekozen, kunt u met deze toets een gedeelte van het patroon kiezen dat u wilt bewerken. Het geselecteerde patroon is rood omrand.</p>
	Patroonkeuzetoets	
⑫		<p>Tik op deze toets om een borduurpatroon toe te voegen aan het patroon dat op dit moment wordt weergegeven.</p>
	Toevoegentoets	
⑬		<p>Tik op deze toets om het geselecteerde patroon horizontaal te spiegelen.</p>
	Horizontale spiegeltoets	
⑭		<p>Tik op deze toets om de draaddichtheid van sommige letter- of kaderpatronen te wijzigen.</p>
	Draaddichtheidstoets	
⑮		<p>Tik op deze toets om het patroon te verplaatsen.</p> <p>Druk op om het patroon te verplaatsen in de richting van de pijl.</p> <p>Tik op om het patroon te centreren.</p>
	Verplaatsingstoets	
⑯		<p>Tik op deze toets om de grootte van het patroon te wijzigen.</p> <p>: vergroot het patroon met behoud van de verhoudingen.</p> <p>: verkleint het patroon met behoud van de verhoudingen.</p> <p>: rekt het patroon horizontaal uit.</p> <p>: verkleint het patroon horizontaal.</p> <p>: rekt het patroon verticaal uit.</p> <p>: verkleint het patroon verticaal.</p> <p>: herstelt de oorspronkelijke grootte van het patroon.</p> <p>: wijzigt de grootte van letterpatronen.</p>
	Groottetoets	



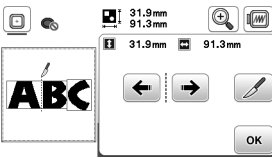

■ Bewerkscherm voor lettertypen

Het bewerkscherm voor lettertypen verschijnt wanneer u op tikt in het patroonbewerkscherm.

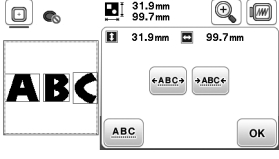

Nr.	Display	Uitleg
	Toetsnaam	
①		<p>Tik op deze toets wanneer u in letterborduurwerk voor elke letter een andere garenkleur wilt selecteren. De machine stopt aan het einde van elke letter en de bovendraad wordt gewijzigd terwijl u borduurt. Tik opnieuw op deze toets om de instelling te annuleren.</p>
	Meerkleurentoets	

Nr.	Display	Uitleg
	Toetsnaam	
②	 Rangschikkentoets	Tik op deze toets om de configuratie van een letterpatroon te wijzigen. Wanneer u een boog () hebt geselecteerd, wijzigt u met  en  de ronding van de boog.  : boog platter maken.  : boog ronder maken. Als u  ,  en  selecteert, stap dan over op  en  . U kunt de ronding van de boog versterken of afzwakken. Tik op  om de letterpatronen terug te zetten naar de oorspronkelijke lay-out.
③	 Lettertypetoets	Tik op deze toets om het lettertype van de geselecteerde letters te wijzigen. Het is niet altijd mogelijk om het geselecteerde lettertype te wijzigen.
④	 Toets Tekst horizontaal/ verticaal	Tik op deze toets om te schakelen tussen tekst verticaal en horizontaal schrijven. (alleen Japans lettertype)
⑤	 Tekstbewerktoets	Tik op deze toets om elke letter afzonderlijk te bewerken.   Tik op  , selecteer de letter met   en wijzig de grootte. Tik op  , selecteer de letter met   en wijzig het lettertype.
⑥	 Tekstspplitsingstoets	Tik op deze toets om tekst te splitsen tussen letters zodat u deze afzonderlijk kunt bewerken.  Selecteer met   waar u het patroon wilt scheiden en tik vervolgens op  om het te scheiden. Een patroon dat is gesplitst, kan niet opnieuw worden gecombineerd.

Nr.	Display	Uitleg
	Toetsnaam	
⑦	 Spatiëringstoets	Tik op deze toets om de spatiëring in letterpatronen te wijzigen.  Tik op   om de ruimte tussen de letters te vergroten/verkleinen. Tik op  om het patroon terug te zetten naar de oorspronkelijke lay-out.
⑧	 Selectietoets	Als u een combinatiepatroon hebt gekozen, kunt u met deze toets een gedeelte van het patroon kiezen dat u wilt bewerken. Het geselecteerde patroon is rood omrand. Als u de nieuwe-regeltoets hebt gebruikt tijdens het invoeren van tekst, kunt u afzonderlijke regels selecteren.

Patronen bewerken (Borduurstellingen scherm)

Wanneer u in het bewerkscherm op **Einde** tikt, verschijnt het borduurstellingen scherm. Nadat u het patroon hebt bewerkt, tikt u op **Borduren** om door te gaan naar het borduurscherm.

■ Borduurstellingen scherm

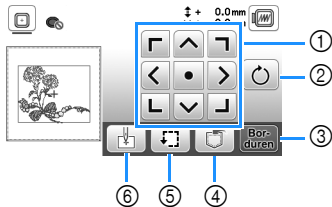

Nr.	Display	Uitleg
	Toetsnaam	
①		Tik op deze toetsen om het patroon te verplaatsen in de richting van de pijl. (Tik op de centretoets om het patroon terug te zetten naar het midden van het borduurgebied.) (pagina 80)
	Verplaatsingstoets	
②		Tik op deze toets om het hele patroon te roteren.
	Rotatietoets	Tik op om het patroon terug te zetten naar de oorspronkelijke positie.
③		Tik op deze toets om het borduurscherm te openen.
	Borduurstoets	
④		Tik op deze toets om patronen op te slaan in het geheugen van de machine of op de USB-stick. Patronen kunnen ook worden overgebracht naar een computer via een draadloze netwerkverbinding. (pagina 82)
	Geheugentoets	
⑤		Tik op deze toets om de positie van het patroon te controleren. (pagina 71)
	Controletoets	
⑥		Tik op deze toets om de beginpositie van de naald af te stemmen op de patroonpositie. (pagina 80)
	Beginpunttoets	

Patroon en naaldstand uitlijnen

Voorbeeld: de linkerbenenhoek van een patroon uitlijnen met de naaldstand

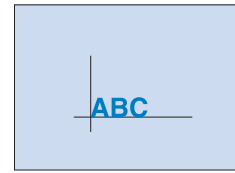

- 1 Markeer de plaats waar u wilt beginnen met borduren op de stof (zie afbeelding).

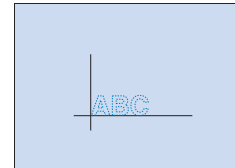

- 2 Tik op .

- 3 Tik op en op .

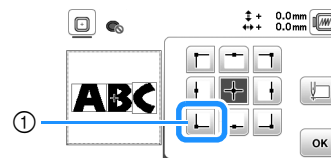

- ① Beginpunt

→ De naaldstand gaat naar de linkerbenenhoek van het patroon (het borduurraam verplaatst zich zodanig dat de naald op de juiste positie wordt geplaatst).

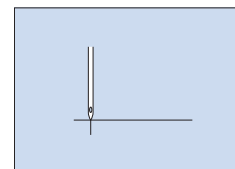
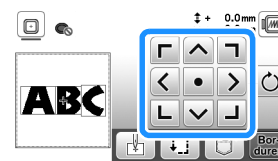

- 4 Met zorgt u dat de naald en de markering op de stof op hetzelfde punt komen. Tik op **Borduren** en begin met het borduren van het patroon.



Verbonden letters borduren

Volg onderstaande procedure om verbonden letters te borduren in één rij wanneer het patroon ook buiten het borduurraam valt.

Voorbeeld: "DEF" verbinden met de letters "ABC"

- 1 Selecteer de letterpatronen voor "ABC" en tik vervolgens op **Instellen** en op **Einde**.
- 2 Tik op .
- 3 Tik op  en vervolgens op **OK**.

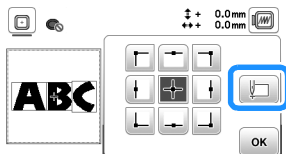

→ De naald wordt in de linkerbenedenhoek van het patroon geplaatst. Het borduurraam verplaatst zich zodat de naald in de juiste positie staat.



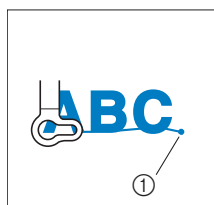

- 4 Tik op **Borduren**.
- 5 Zet de borduurvoet omlaag en druk vervolgens op de "Start/Stop"-toets om te beginnen met borduren.
- 6 Nadat u de letters hebt geborduurd en de draden hebt afgeknipt, verwijdert u het borduurraam en tikt u op **OK** voor [Borduren beëindigd].

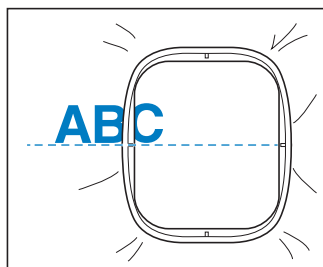

① Eind van borduren

- 7 Plaats de stof zo in het borduurraam dat de rechterkant van de letter "C" gedeeltelijk binnen het borduurraam valt. Let op dat de letters recht en horizontaal blijven. Bevestig het raam opnieuw zodat u de overige letters ("DEF") kunt borduren.



- 8 Tik op  om de huidige letterpatronen te annuleren.
- 9 Selecteer de letterpatronen voor "DEF" en tik vervolgens op **Instellen** en op **Einde**.
- 10 Tik op .
- 11 Tik op  en vervolgens op **OK**.
→ De naald wordt in de linkerbenedenhoek van het patroon geplaatst. Het borduurraam verplaatst zich zodat de naald in de juiste positie staat.
- 12 Met  lijnt u de naald uit met het eind van het borduurwerk van het vorige patroon.

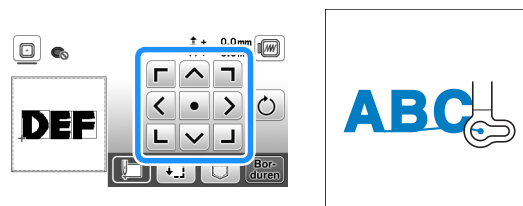

- 13 Tik op **Borduren**.
- 14 Zet de borduurvoet omlaag en druk op de "Start/Stop"-toets om te beginnen met het borduren van de overige letterpatronen.



Gebruik van de geheugenfunctie

Borduurpatronen opslaan

U kunt de borduurpatronen die u hebt aangepast, opslaan in het geheugen van de machine of op de USB-stick.

U kunt de patronen ook overbrengen naar uw computer via een draadloos netwerk.

Opmerking

- Zet de machine niet uit terwijl [Opslaan...] wordt weergegeven. Dan gaat het patroon dat u op dat moment opslaat, verloren.

- 1 Tik op  wanneer het patroon dat u wilt opslaan, zich op het patroonbewerkscherm of borduurinstellingenscherm bevindt.

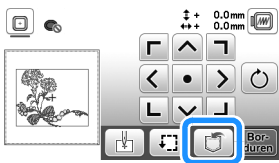

- 2 Wanneer u het borduurpatroon wilt opslaan op een USB-stick, plaatst u de USB-stick in de USB-poort van de machine.

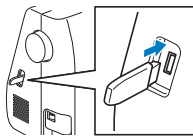

- 3 Tik op de gewenste bestemming om opslaan te starten.

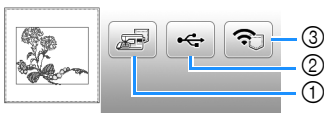

- 1 Opslaan in het machinegeheugen.
 - 2 Opslaan op de USB-stick.
Het patroon wordt opgeslagen in de map "bPocket".
 - 3 Tijdelijk opslaan in het zakje voor de draadloze functie. Zie de handleiding van PE-DESIGN (versie 11 of hoger) voor de gedetailleerde uitleg.
- * Borduurpatronen die zijn opgeslagen in het zakje voor de draadloze functie, worden verwijderd uit het zakje wanneer u de machine uitschakelt. Importeer de borduurpatronen in PE-DESIGN (versie 11 of hoger), voordat u de machine uitschakelt.

Borduurpatronen ophalen

Haal de patronen op die zijn opgeslagen in het geheugen van de machine of op een USB-stick of zijn overgedragen via een draadloos netwerk.

- 1 Wanneer u borduurpatronen wilt ophalen van een USB-stick, plaatst u de USB-stick in de USB-poort van de machine.

Gebruik PE-DESIGN (versie 11 of hoger) om borduurpatronen op te halen via een draadloos netwerk of gebruik Design Database Transfer om de patronen vooraf over te brengen. Meer bijzonderheden over het overbrengen van borduurpatronen vindt u in de handleiding voor PE-DESIGN of Design Database Transfer.

- 2 Tik op .



- 3 Tik op de gewenste bestemming en selecteer het gewenste borduurpatroon.

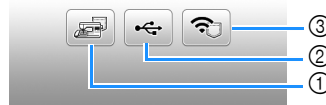

- 1 Ophalen uit het machinegeheugen.
 - 2 Ophalen van de USB-stick.
 - 3 Borduurpatronen ophalen die naar het zakje voor de draadloze functie zijn geüpload via een draadloos netwerk.
Zie de handleiding van PE-DESIGN (versie 11 of hoger) of Design Database Transfer voor de gedetailleerde uitleg.
- * Borduurpatronen die zijn geüpload via een draadloos netwerk, worden verwijderd van de machine wanneer u de machine uitschakelt. Sla patronen desgewenst op in het geheugen van de machine. (pagina 82)

Memo

- Als het borduurpatroon dat u wilt ophalen, zich in een map op de USB-stick bevindt, tikt u op de toets voor die map. Tik op  om terug te gaan naar het vorige scherm.

4 Tik op .

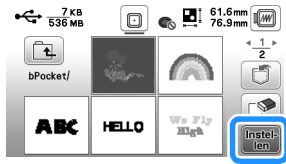



Memo

- Wanneer u een opgehaald patroon wilt opslaan, tikt u op de volgende toetsen.

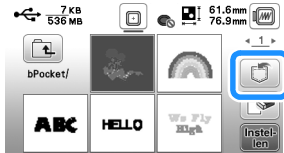
1. Tik op .



2. Tik op de toets voor de gewenste bestemming.

-  : Opslaan op de machine.
-  : Opslaan op de USB-stick.
-  : Tijdelijk opslaan in het zakje voor de draadloze functie.

Wanneer u patronen wilt opslaan die u hebt opgehaald naar de machine vanaf een USB-stick of via een draadloos netwerk, tikt u op .

- Wanneer u op  tikt, wordt het geselecteerde borduurpatroon voorgoed verwijderd.

Hoofdstuk 5 BIJLAGE

Verzorging en onderhoud

⚠ VOORZICHTIG

- **Neem het netsnoer uit het stopcontact alvorens de machine te reinigen. Anders kunt u letsel oplopen.**

Display reinigen

Als de display vuil is, veeg de display dan licht af met een zachte, droge doek.

Buitenkant van de machine reinigen

Wanneer u vuil van de machine wilt afvegen, wring dan een zachte doek goed uit nadat u deze hebt natgemaakt in (lauw) water.

Na reiniging van de machine maakt u deze droog met een zachte, droge doek.

Beperkingen op smeren

Om beschadiging van de machine te voorkomen mag deze machine niet worden gesmeerd door de gebruiker.

De machine is vervaardigd met de juiste hoeveelheid olie om goed te functioneren. Het is niet nodig om deze periodiek te smeren.

Als er zich problemen voordoen - het handwiel draait bijvoorbeeld moeilijk of u hoort een ongewoon geluid - gebruikt u de machine beslist niet meer en neemt u contact op met een erkende Brother-dealer of het dichtstbijzijnde erkende Brother-servicecentrum.

Voorzorgsmaatregelen bij het opbergen van de machine

Berg de machine niet op in situaties zoals hieronder aangegeven. Anders kan de machine beschadigen. Condensatie kan bijvoorbeeld leiden tot roest.

- Blootgesteld aan extreem hoge temperaturen
- Blootgesteld aan extreem lage temperaturen
- Blootgesteld aan extreme temperatuurwisselingen
- Blootgesteld aan hoge luchtvochtigheid of stoom
- In de buurt van open vuur, verwarming of airco
- Buiten of blootgesteld aan direct zonlicht
- Blootgesteld aan uiterst stoffige of vette omgevingen

💡 **Opmerking**

- Deze machine gaat langer mee als u deze af en toe aanzet en gebruikt.
De machine werkt mogelijk minder efficiënt wanneer u hem lang opbergt zonder hem te gebruiken.

Grijper reinigen

Het is nadelig voor de machineprestaties als zich pluïjes en stof ophopen in het spoelhuis. Reinig het spoelhuis daarom regelmatig.

- 1 Druk op \updownarrow (naaldstandtoets) om de naald omhoog te zetten.
- 2 Zet de machine uit.
- 3 Neem het netsnoer uit de voedingsaansluiting op de rechterkant van de machine.
- 4 Zet de persvoet omhoog om de naald en persvoet te verwijderen.
 - Voor bijzonderheden, zie "Naald wisselen" op pagina 28 en "Persvoet verwisselen" op pagina 29.
- 5 Verwijder de accessoires opbergtafel of de borduureenheid als deze aan de machine bevestigd zijn.
- 6 Verwijder het spoelhuisdeksel.
- 7 Plaats uw rechterwijsvinger vlak bij de onderkant van de grendel op het steekplaatdeksel. Steek de top van uw linkerwijsvinger in de inkeping aan de achterkant van het steekplaatdeksel. Plaats uw linkerduim aan de voorkant van het steekplaatdeksel.

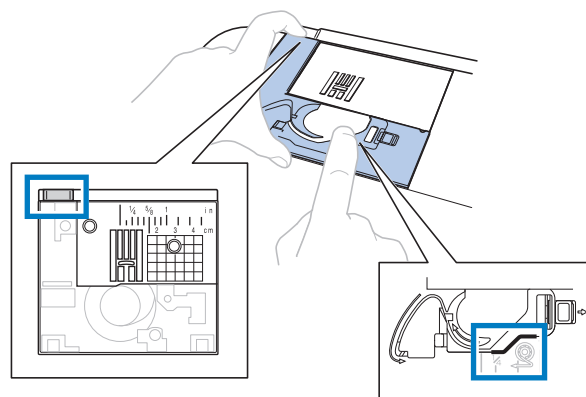

- 8 Schuif het steekplaatdeksel naar u toe om het te verwijderen.

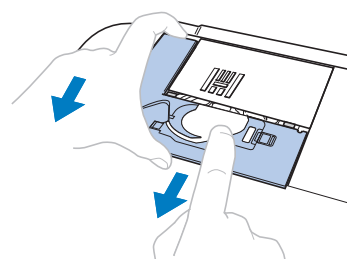

- 9 Pak het spoelhuis en trek het uit.

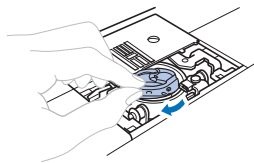

- 10 Verwijder met het schoonmaakborsteltje of een stofzuiger pluus en stof uit de grijper en onderdraadsensor en daar omheen.

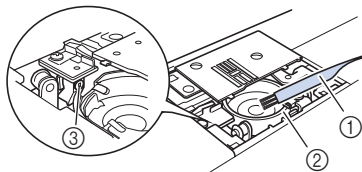

- ① Schoonmaakborsteltje
- ② Grijper
- ③ Onderdraadsensor

BELANGRIJK

- Breng geen olie aan op het spoelhuis.

- 11 Plaats het spoelhuis zo dat de ▲-markering op het spoelhuis zich tegenover de ●-markering op de machine bevindt.

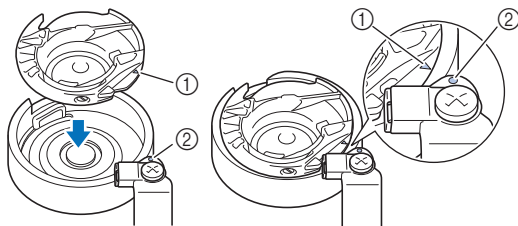

- Lijn de ▲-markering uit met de ●-markering.

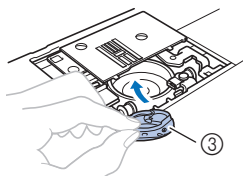

- ① ▲-markering
- ② ●-markering
- ③ Spoelhuis

- Zorg dat de aangegeven punten zijn uitgelijnd voordat u het spoelhuis installeert.

- 12 Steek de lipjes op het steekplaatdeksel in de steekplaat. Schuif vervolgens het steekplaatdeksel terug. Bevestig het spoelhuisdeksel weer op zijn plek.

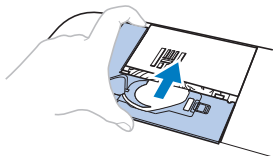

! VOORZICHTIG

- Gebruik nooit een spoelhuis met krassen of een braam erop. Anders kan de bovendraad verstrikt raken waardoor de naald misschien breekt en letsel kan veroorzaken. Als u een nieuw spoelhuis nodig hebt, neemt u contact op met het dichtstbijzijnde erkende Brother-servicecentrum.
- Let op dat het spoelhuis goed is geïnstalleerd. Anders kan de naald breken en letsel veroorzaken.

Storing in display met druktoetsen

Als het scherm niet goed reageert wanneer u op een toets drukt (de machine voert de functie niet uit of voert een andere functie uit), volg dan onderstaande stappen om de reactie van de druktoetsen goed af te stellen.

- 1 Terwijl u uw vinger op het scherm blijft houden, zet u de hoofdschakelaar eerst uit en dan weer aan.



→ Het bijstelscherm van het display met druktoetsen wordt getoond.

- 2 Raak het midden van elke + licht aan, in de volgorde 1 tot 5.

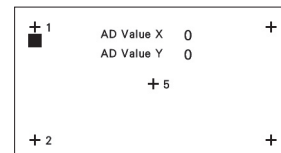

- 3 Zet de machine uit en weer aan.

Probleemoplossing

Als de machine niet meer goed werkt, ga dan na of er mogelijk sprake is van onderstaande problemen, voordat u contact opneemt voor service.

De meeste problemen kunt u namelijk zelf oplossen. Als u extra hulp nodig hebt, biedt de Brother support website de nieuwste antwoorden op veel voorkomende vragen en tips. Ga naar <https://s.brother/cpja0/>.

Als u het probleem hiermee niet kunt oplossen, neemt u contact op met uw erkende Brother-dealer.

■ Vaak voorkomende problemen

Onderstaand worden oorzaken en remedies voor vaak voorkomende problemen uitvoerig behandeld. Raadpleeg deze beschrijving voordat u contact opneemt met ons.

Bovendraad te strak	pagina 87
Draad verstrikt op achterkant van stof	pagina 87
Onjuiste draadspanning	pagina 88
De stof zit vast in de machine en kan niet worden verwijderd	pagina 89
Wanneer de draad verstrikt is geraakt onder de spoelwinderbasis	pagina 91

Bovendraad te strak

■ Symptoom

- Bovendraad ziet eruit als één ononderbroken lijn.
- De onderdraad is zichtbaar aan de voorkant van de stof. (Zie onderstaande illustratie.)
- Bovendraad zit te strak en laat los wanneer u eraan trekt.
- Bovendraad zit te strak en de stof is opgerimpeld.
- Bovendraad is te strak, en er komt geen verandering in wanneer u de draadspanning aanpast.

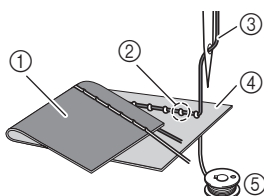

- ① Achterkant van de stof
- ② Onderdraad zichtbaar aan voorkant van de stof
- ③ Bovendraad
- ④ Voorkant van de stof
- ⑤ Onderdraad

■ Oorzaak

Onderdraad onjuist ingeregen

Wanneer de onderdraad niet goed is ingeregen, wordt een onjuiste spanning toegepast op de onderdraad. De onderdraad wordt door de stof getrokken wanneer u de bovendraad omhoog haalt. Daarom is de draad is zichtbaar aan de voorkant van de stof.

■ Remedie/Te controleren

Plaats de onderdraad op de juiste wijze. (pagina 22)

Draad verstrikt op achterkant van stof

■ Symptoom

- De draad raakt verstrikt aan de achterkant van de stof.

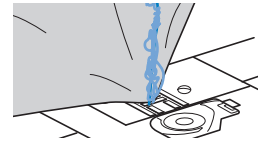

- Nadat u begint met naaien, hoort u een ratelend geluid en u kunt niet doorgaan met naaien.
- Wanneer u onder de stof kijkt, ziet u verstrikte draad in het spoelhuis.

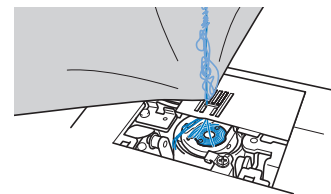

■ Oorzaak

Bovendraad onjuist ingeregen

Wanneer de bovendraad onjuist is ingeregen, kan de bovendraad die door de stof gaat niet gemakkelijk worden opgehaald. De bovendraad raakt dan verstrikt in het spoelhuis en dit maakt een ratelend geluid.

■ Remedie/Te controleren

Verwijder de verstrikte draad en rijg de bovendraad goed in.

1 Verwijder de verstrikte draad. Als dit niet lukt, knip de draad dan los met een schaar.

- Voor meer informatie, zie "Grijper reinigen" op pagina 85.

2 Verwijder de bovendraad uit de machine.

3 Volg de aanwijzingen in "Bovendraad inrijgen" op pagina 23 om de bovendraad juist in te rijgen.

- Als u de spoel hebt verwijderd uit het spoelhuis, raadpleegt u "De spoel installeren" op pagina 22 om de spoel correct te installeren.

Onjuiste draadspanning

■ Symptomen

- Symptoom 1: de onderdraad is zichtbaar aan de voorkant van de stof. (Zie onderstaande illustratie)
- Symptoom 2: bovendraad ziet eruit als een rechte lijn aan de voorkant van de stof.
- Symptoom 3: de bovendraad is zichtbaar aan de achterkant van de stof. (Zie onderstaande illustratie)
- Symptoom 4: onderdraad is een rechte lijn aan de achterkant van de stof.
- Symptoom 5: stiksel op de achterkant van de stof is los of er zit ruimte in.

□ Symptoom 1

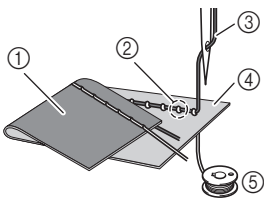

- ① Achterkant van de stof
- ② Onderdraad zichtbaar aan voorkant van de stof
- ③ Bovendraad
- ④ Voorkant van de stof
- ⑤ Onderdraad
- ⑥ Bovendraad zichtbaar aan achterkant van de stof

□ Symptoom 3

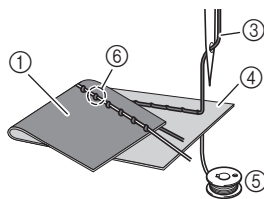

■ Oorzaak/remedie/te controleren

□ Oorzaak 1

De machine is onjuist ingeregen.

<Met symptomen 1 en 2 zoals hierboven beschreven>
Onderdraad is onjuist ingeregen.
Zet de draaiknop draadspanning weer op "4" en raadpleeg "De spoel installeren" op pagina 22 om de onderdraad juist in te rijgen.

<Met symptomen 3 en 5 zoals hierboven beschreven>
Bovendraad is onjuist ingeregen.
Zet de draaiknop draadspanning weer op "4" en raadpleeg "Bovendraad inrijgen" op pagina 23 om de bovendraad juist in te rijgen.

□ Oorzaak 2

U gebruikt niet de juiste naald en draad voor de stof.

Welke machinenaald u moet gebruiken hangt af van de stof die u gebruikt en de dikte van de draad.
Wanneer u niet de juiste naald en draad gebruikt voor de stof, wordt de draadspanning onjuist en daardoor rimpelt de stof op of worden steken overgeslagen.

- Raadpleeg "Stof/draad/naald-combinaties" op pagina 27 om te controleren of u de juiste naald en draad gebruikt voor de stof.

□ Oorzaak 3

U hebt niet de juiste bovendraadspanning geselecteerd.

Selecteer de juiste draadspanning.
Zie "De draadspanning aanpassen" op pagina 36.
De juiste draadspanning is afhankelijk van de soort stof en draad die u gebruikt.

- * Pas de draadspanning en test het resultaat op een restje van dezelfde stof die u gebruikt voor uw project.

🔍 Opmerking

- Als de bovendraad en onderdraad onjuist zijn ingeregen, kunt u de draadspanning niet goed aanpassen. Controleer eerst of de bovendraad en onderdraad juist zijn ingeregen. Pas vervolgens de draadspanning aan.
- **Als de onderdraad zichtbaar is aan de voorkant van de stof**
Draai de draaiknop draadspanning tegen de klok in om de spanning van de bovendraad te verlagen.

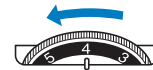

- **Als de bovendraad zichtbaar is aan de achterkant van de stof**
Draai de draaiknop draadspanning met de klok mee om de spanning van de bovendraad te verhogen.



De stof zit vast in de machine en kan niet worden verwijderd

Wanneer de stof vastzit in de machine en niet kan worden verwijderd, is de draad mogelijk verstrikt onder de steekplaat. Volg onderstaande procedure om de stof te verwijderen uit de machine. Wanneer u de handeling niet kunt uitvoeren volgens de procedure, neem dan contact op met het dichtstbijzijnde officiële Brother-servicecentrum. Niet forceren!

■ Stof verwijderen uit de machine

- 1 Stop de machine onmiddellijk.
- 2 Zet de machine uit.
- 3 **Verwijder de naald.**
Als de naald omlaag staat in de stof, draai dan het handwiel van u af (met de klok mee) om de naald omhoog te halen uit de stof. Verwijder vervolgens de naald.
 - Zie "Naald wisselen" op pagina 28.
- 4 **Verwijder de persvoet en de persvoethouder.**
Als de draad verstrikt zit op de persvoet, verwijdert u de verstrikte draad en zet u de persvoethendel omhoog om de persvoet te verwijderen. Anders kan de persvoet beschadigd raken.
 - Zie "Persvoet verwisselen" op pagina 29.
- 5 **Til de stof op en knip de draden eronder af.**
Verwijder de stof, als dit lukt. Ga door met onderstaande stappen om de grijper te reinigen.
- 6 **Verwijder het steekplaatdeksel.**
 - Zie "Grijper reinigen" op pagina 85.
- 7 **Knip de verstrikte draden los en verwijder de spoel.**

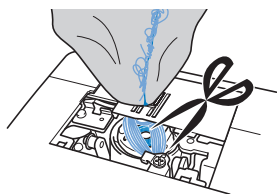

- 8 **Verwijder het spoelhuis.**
Verwijder eventuele draden die nog in het spoelhuis zitten.

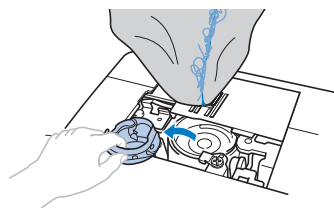

- 9 **Verwijder met een schoonmaakborsteltje of stofzuiger eventueel stof of pluïesjes uit de grijper en de delen eromheen.**

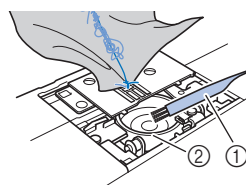

- ① Schoonmaakborsteltje
- ② Grijper

Als u de stof kunt verwijderen	Ga door met stap 16.
Als u de stof niet kunt verwijderen	Ga door met stap 10.

- 10 **Draai met de bijgeleverde schijfvormige schroevendraaier de twee schroeven op de steekplaat los.**

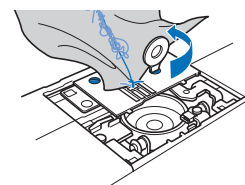

⚠ Opmerking

- Pas op dat de losse schroeven niet in de machine vallen.

- 11 **Til de steekplaat een stukje op, knip eventuele verstrikte draad los en verwijder de steekplaat.**

Verwijder de stof en draden van de steekplaat.

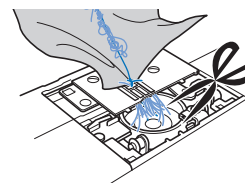

Als u de stof nog altijd niet kunt verwijderen nadat u deze stappen hebt uitgevoerd, neemt u contact op met het dichtstbijzijnde erkende Brother-servicecentrum.

- 12 **Verwijder eventuele draden uit de grijper en rond de transporteur.**
- 13 **Draai het handwiel om de transporteur omhoog te zetten.**
- 14 **Bevestig de steekplaat aan de machine.**
- 15 **Draai met uw vingers de schroef aan de rechterkant van de steekplaat losjes vast. Draai vervolgens met de schijfvormige schroevendraaier de schroef aan de linkerkant stevig vast. Draai tenslotte de schroef aan de rechterkant stevig vast.**

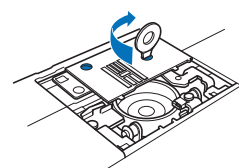

Draai het handwiel om te controleren of de transporteur soepel loopt en niet de randen van de sleuven in de steekplaat raakt.

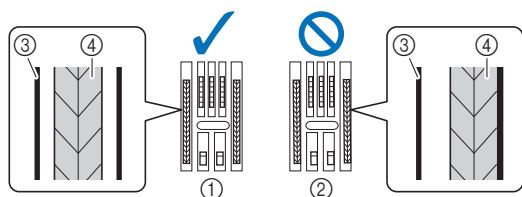

- ① De transporteur raakt de steekplaat niet.
- ② De transporteur raakt de steekplaat.
- ③ Steekplaat
- ④ Transporteur

16 Volg stap **11** in “Grijper reinigen” op pagina 85 om het spoelhuis te plaatsen.

17 Bevestig het steekplaatdeksel volgens stap **12** in “Grijper reinigen” op pagina 85.

18 Controleer de staat van de naald en installeer de naald vervolgens.

Als de naald in slechte staat is, bijvoorbeeld verbogen, installeer dan een nieuwe naald.

- Zie “Naald controleren” op pagina 28 en “Naald verwisselen” op pagina 28.

Memo

- Aangezien de naald mogelijk beschadigd is geraakt toen de stof vastraakte in de machine, adviseren we u de naald te vervangen door een nieuwe.

■ Functioneren van de machine controleren

Als u de steekplaat hebt verwijderd, controleer dan het functioneren van de machine om na te gaan of de installatie correct is uitgevoerd.

1 Zet de machine aan.

→ De naald verplaatst zich automatisch naar links en naar rechts.

Opmerking

- Als gevolg van een fout, werkt de machine mogelijk niet goed. Neem dan contact op met uw erkende Brother-dealer.

2 Selecteer Rechte steek (midden).

* Zie “Stekentabel” op pagina 41.

Opmerking

- Installeer de persvoet en draad nog niet.

3 Draai het handwiel langzaam naar u toe (tegen de klok in) en controleer vanaf alle kanten of de naald in het midden van het gat in de steekplaat neerkomt.

Als de naald of transporteur de steekplaat raakt, werkt de machine mogelijk niet goed. Neem dan contact op met het dichtstbijzijnde erkende Brother-servicecentrum.

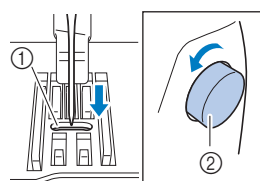

- ① Gat in de steekplaat
- ② Handwiel

4 Zet de machine uit en installeer de spoel en persvoet.

Gebruik nooit een beschadigde persvoet of een persvoet met krassen. Anders kan de naald breken of zijn de naairesultaten minder goed.

- Zie “De spoel installeren” op pagina 22 en “Persvoet verwisselen” op pagina 29.

5 Rijg de machine goed in.

- Meer bijzonderheden over het inrijgen van de machine vindt u in “Bovendraad inrijgen” op pagina 23.

6 Naai een proefstukje op een stukje katoenen stof.

Opmerking

- Wanneer het naaien niet goed gaat, ligt het mogelijk aan het onjuist inrijgen van de bovendraad of aan dunne stof. Als die proefnaaien geen goed resultaat oplevert, controleer dan hoe de bovendraad is ingeregen en controleer de stof die u gebruikt.

Wanneer de draad verstrikt is geraakt onder de spoelwinderbasis

Als het spoelopwinden start terwijl de draad niet goed onder de voorspanning voor spoelen van de draadgeleider voor het opwinden van de spoel is geleid, kan de draad verstrikt raken onder de spoelwinderbasis.

⚠ VOORZICHTIG

- Verwijder de spoelwinderbasis niet, ook al is de draad verstrikt onder de spoelwinderbasis. Anders bestaat het risico op letsel veroorzaakt door de draadafsnijder van de spoelwinderbasis. Verwijder de schroef op de geleidestang van de spoelwinder niet. Daarmee zou u de machine kunnen beschadigen. U kunt de draad niet afwinden door de schroef te verwijderen.

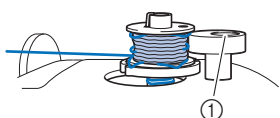

① Schroef van de geleidestang van de spoelwinder

- 1 Stop het winden van de spoel.
- 2 Knip met een schaar de draad af naast de draadgeleider voor het opwinden van de spoel.
- 3 Schuif de spoelwinderas naar links en verwijder de spoel van de as en knip de draad naar de spoel af om de spoel geheel van de as te kunnen verwijderen.
- 4 Houd met uw linkerhand het draaduiteinde vast en wind met uw rechterhand de draad af met de klok mee vanaf de onderkant van de spoelwinderbasis, zoals hieronder aangegeven.

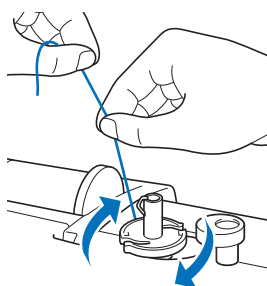

Lijst met symptomen

Ga na of er mogelijk sprake is van onderstaande problemen, voordat u contact opneemt voor service. Als de referentiepagina "*" is, neemt u contact op met uw erkende Brother-dealer of het dichtstbijzijnde officiële Brother-servicecentrum.

■ Tijdens de voorbereidingen

Symptoom, oorzaak/oplossing	Referentie
Kan de naald niet inrijgen.	
Naald staat in onjuiste stand. <ul style="list-style-type: none"> • Druk op de "Naaldstandtoets" om de naald omhoog te zetten. 	10
Naald is niet juist geplaatst.	28
Naald is verdraaid, verbogen of de punt is stomp.	28
Bovendraad is niet juist ingeregen. De naaldinrijgerhendel is niet omlaag gezet totdat deze klikt.	23
De naaldinrijgerhaak is verbogen en gaat niet door het oog van de naald.	*
De naaldinrijgerhendel kan niet worden verplaatst of worden teruggezet in de oorspronkelijke stand.	*
U gebruikt naaldformaat 65/9. <ul style="list-style-type: none"> • De naald is niet compatibel met de naaldinrijger. Leid de draad met de hand door het oog van de naald. 	25
Onderdraad wordt niet netjes op de spoel gewonden.	
De draad is niet goed door de draadgeleider voor het opwinden van de spoel geleid.	19
De draad die uit de draadgeleider voor het opwinden van de spoel is getrokken, is verkeerd op de spoel gewonden.	21
De lege spoel is niet correct geïnstalleerd op de pen.	19
Tijdens het opwinden van de spoel is de onderdraad opgewonden onder de spoelwinderbasis.	
De draad is verkeerd onder de voorspanning voor spoelen op de draadgeleider voor het opwinden van de spoel geleid. <ul style="list-style-type: none"> • Verwijder eventueel verstrikte draad en wind de spoel vervolgens op. 	19, 91
U kunt de onderdraad niet naar boven halen.	
Naald is verdraaid, verbogen of de punt is stomp.	28
Spoel is niet juist geplaatst.	22
Er verschijnt niets op de display.	
De hoofdschakelaar staat niet aan.	11
De stekker van het netsnoer is niet aangesloten op een stopcontact.	11

Symptoom, oorzaak/oplossing	Referentie
De display is beslagen.	
Er zit condens op de display. • Na een tijd verdwijnt het condens.	–
De bedieningstoetsen reageren niet of de reactie van de toetsen is te gevoelig.	
U draagt een handschoen terwijl u op de toetsen tikt. U tikt op de toetsen met een vingernagel. U gebruikt een niet-elektrostatische touchpen. De gevoeligheid van de bedieningstoetsen is niet ingesteld voor de gebruiker.	10, 16
Het naailampje gaat niet aan.	
[Licht] is ingesteld op [OFF] in het instellingscherm.	15
Borduureenheid werkt niet.	
Borduureenheid is niet juist bevestigd.	64
Er kunnen via het draadloze netwerk geen borduurpatronen worden opgehaald.	
Er kunnen geen borduurpatronen worden opgehaald die niet beschikbaar zijn voor deze machine. • Controleer de borduurgegevens en het bericht dat de toepassing weergeeft.	–

■ Tijdens het naaien

Symptoom, oorzaak/oplossing	Referentie
Machine werkt niet.	
U hebt de "Start/Stop"-toets niet ingedrukt.	31
De spoelwinderas staat rechts.	19
Er is geen steek geselecteerd.	31
Persvoet staat niet omlaag.	32
U hebt op de "Start/Stop"-toets gedrukt terwijl het voetpedaal was aangesloten.	32
U hebt op de "Start/Stop"-toets gedrukt terwijl de machine is ingesteld om de breedte van zigzagsteken te regelen met de schuifknop voor snelheidsregeling.	15, 53
Naald breekt.	
Naald is niet juist geplaatst.	28
Naaldklemschroef is niet vastgedraaid.	28
Naald is verbogen of gedraaid.	28
Ongeschikte naald of draad voor gekozen stof.	27
U hebt niet de juiste persvoet gebruikt.	29
Spanning bovendraad is te hoog.	36
Er is tijdens het naaien aan de stof getrokken.	–
Klos garen is niet juist aangebracht.	19

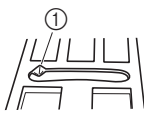
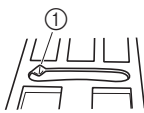
Symptoom, oorzaak/oplossing	Referentie
Er zitten krassen rondom het gat in de steekplaat. * Er zit een inkeping links van de opening in de steekplaat. Dit is geen kras.	*
 ① Inkeping	
Er zitten krassen rond het gat in de persvoet.	*
Er zitten krassen op het spoelhuis.	*
U gebruikt niet een van de spoelen die speciaal voor deze machine is ontworpen.	19
Bovendraad is niet juist ingeregeng.	23
Spoel is niet juist geplaatst.	22
De persvoet is onjuist bevestigd.	29
De persvoethouderschroef zit los.	30
Stof is te dik.	27, 39
Stof wordt met kracht doorgevoerd wanneer u dikke stof of dikke naden naait.	39
Steeklengte is te kort.	35
U hebt geen steunstof bevestigd aan de stof waarop u borduurt.	66
Onderdraad onjuist opgewonden.	19
Bovendraad breekt.	
De machine is niet juist ingeregeng (verkeerde kloshouder, kloshouder zit los, draad heeft draadgeleiders op de naaldstang niet gepakt enz.).	23
U gebruikt draad die in de knoop zit.	–
De naald die u hebt geselecteerd is niet geschikt voor de draad die u gebruikt.	27
Spanning bovendraad is te hoog.	36
Draad zit verstrikt.	87
Naald is verdraaid, verbogen of de punt is stomp.	28
Naald is niet juist geplaatst.	28
Er zitten krassen rondom het gat in de steekplaat. * Er zit een inkeping links van de opening in de steekplaat. Dit is geen kras.	*
 ① Inkeping	
Er zitten krassen rond het gat in de persvoet.	*
Er zitten krassen op het spoelhuis.	*
Ongeschikte naald of draad voor gekozen stof.	27
U gebruikt niet een van de spoelen die speciaal voor deze machine is ontworpen.	19
De draad zit verstrikt aan de achterkant van de stof.	
Bovendraad is niet juist ingeregeng.	23, 87
Ongeschikte naald of draad voor gekozen stof.	27

Symptoom, oorzaak/oplossing	Referentie
De bovendraad is te strak.	
De onderdraad is onjuist geplaatst.	22
Onderdraad breekt.	
Spoel is niet juist geplaatst.	22
Onderdraad onjuist opgewonden.	19
Er is een bekraste spoel gebruikt.	22
Draad zit verstrikt.	89
U gebruikt niet een van de spoelen die speciaal voor deze machine is ontworpen.	19
Stof rimpelt.	
De boven- of onderdraad is verkeerd ingeregen.	19, 23
Klos garen is niet juist aangebracht.	19
Ongeschikte naald of draad voor gekozen stof.	27
Naald is verdraaid, verbogen of de punt is stomp.	28
Steken zijn te lang wanneer u dunne stoffen naait.	35
Draadspanning is niet juist ingesteld.	36, 88
U hebt niet de juiste persvoet gebruikt.	29
De stof wordt onvoldoende begeleid.	-
De steek wordt niet correct genaaid.	
De persvoet die u gebruikt is niet geschikt voor het soort steek dat u wilt naaien.	29
De draadspanning is niet juist.	36, 88
De draad zit verstrikt, bijvoorbeeld in het spoelhuis.	89
Transporteur staat omlaag. • Schuif de transporteurstandschakelaar naar rechts (▲▲).	9, 51
Overgeslagen steken	
De machine is onjuist ingeregen.	19, 23
Ongeschikte naald of draad voor gekozen stof.	27
Naald is verdraaid, verbogen of de punt is stomp.	28
Naald is niet juist geplaatst.	28
Stof of pluïsjes onder de steekplaat.	85
U naait een dunne stof of stretchstof. • Bevestig steunstof aan de stof.	39
Machine naait niet	
Naald is verdraaid, verbogen of de punt is stomp.	28
Spoel is niet juist geplaatst.	22
Bovendraad is niet juist ingeregen.	23
Hoog piepgeluid tijdens het naaien	
Draad of pluïsjes zitten vast in de transporteur.	85
Er zitten stukjes draad in de grijper vast.	85
Bovendraad is niet juist ingeregen.	23
U gebruikt niet een van de spoelen die speciaal voor deze machine is ontworpen.	19
Er zitten naaldgaten of krassen in het spoelhuis.	*

Symptoom, oorzaak/oplossing	Referentie
Stof wordt niet door de machine heen gevoerd.	
Transporteur staat omlaag. • Schuif de transporteurstandschakelaar naar rechts (▲▲).	9, 51
Steken zitten te dicht op elkaar.	35
U hebt niet de juiste persvoet gebruikt.	29
Naald is verdraaid, verbogen of de punt is stomp.	28
Draad is verstrikt.	89
Zigzagvoet "J" staat schuin op een dikke naad aan het begin van de steken.	39
De stof wordt doorgevoerd in de tegenovergestelde richting.	
Het doorvoermechanisme is beschadigd.	*
De naald raakt de steekplaat.	
De naaldklemschroef is los.	28
Naald is verdraaid, verbogen of de punt is stomp.	28
Stof die wordt genaaid met de machine kunt u niet verwijderen.	
Draad is verstrikt onder de steekplaat.	89
Een gebroken naald is in de machine gevallen.	
• Zet de machine uit en verwijder de steekplaat. Als u de naald die in de machine is gevallen kunt zien, verwijdert u deze met een pincet. Nadat u de naald hebt verwijderd, plaatst u de steekplaat weer in de oorspronkelijke positie en installeert u een nieuwe naald. Voordat u de machine aanzet draait u het handwiel langzaam naar u toe om te controleren dat het soepel draait en dat de nieuwe naald door het midden van de opening in de steekplaat gaat. Als het handwiel niet soepel loopt of als u de naald die in de machine is gevallen niet hebt kunnen verwijderen, neemt u contact op het uw erkende Brother-dealer of het dichtstbijzijnde erkende Brother-servicecentrum.	89
Het handwiel draait niet soepel.	
Er zit draad verstrikt in het spoelhuis.	85, 87, 89

■ Na het naaien



Symptoom, oorzaak/oplossing	Referentie
Draadspanning is onjuist.	
Bovendraad is niet juist ingeregen.	23, 88
Spoel is niet juist geplaatst.	22, 88
Ongeschikte naald of draad voor gekozen stof.	27
Persvoethouder is niet juist bevestigd.	29
Draadspanning is niet juist ingesteld.	36, 88
Onderdraad onjuist opgewonden.	22
Naald is verdraaid, verbogen of de punt is stomp.	28
U gebruikt niet een van de spoelen die speciaal voor deze machine is ontworpen.	19

Symptoom, oorzaak/oplossing	Referentie
Letterpatronen of decoratieve steekpatronen zijn niet goed uitgelijnd.	
U hebt niet de juiste persvoet gebruikt.	29
Steekpatrooninstellingen zijn onjuist.	59
Steekpatroon is onregelmatig.	
U hebt niet de juiste persvoet gebruikt.	29
U naait een dunne stof of stretchstof. • Bevestig steunstof aan de stof.	39
Draadspanning is niet juist ingesteld.	36, 88
Tijdens het naaien is de stof getrokken, geduwd of scheef doorgevoerd. • Leid tijdens het naaien de stof met uw handen, zodat de stof in een rechte lijn wordt doorgevoerd.	31
De draad zit verstrikt, bijvoorbeeld in het spoelhuis.	85
Borduurpatroon wordt niet goed geborduurd.	
Draad is verdraaid.	89
Draadspanning is niet juist ingesteld.	74, 88
Stof is niet juist gespannen in het borduurraam (stof te los enz.).	66
Geen steunstof of versteviging gebruikt. • Gebruik altijd steunstof, vooral bij stretchstoffen, lichte stoffen, grof geweven stoffen of stoffen waarbij het patroon kan vervormen. Neem contact op met uw erkende Brother-dealer voor de juiste steunstof.	66
Er was een voorwerp bij de machine geplaatst en de borduurarm van het borduurraam heeft het voorwerp tijdens het borduren geraakt.	64
Overtollige stof/materiaal dat langs het borduurraam uitsteekt veroorzaakt problemen. • Span het borduurraam opnieuw in, zodat het geen problemen kan veroorzaken.	66
Er wordt een zware stof geborduurd en de stof hangt omlaag vanaf de tafel. • Als er wordt geborduurd terwijl de stof vanaf de tafel omlaag hangt, werkt de borduureenheid niet goed. Ondersteun de stof tijdens het borduren.	72
Stof zit vast of is ergens aan blijven haken. • Stop de machine en leg de stof zo neer dat ze niet vast komt te zitten of blijft haken.	–
De borduurarm werd verplaatst terwijl het borduurraam werd verwijderd of bevestigd tijdens het borduren. • Als de borduurarm is verplaatst tijdens het proces, kan het patroon scheefftrekken. Wees voorzichtig wanneer u het borduurraam verwijdert of bevestigt.	68
Steunstof is onjuist bevestigd. De steunstof is bijvoorbeeld kleiner dan het borduurraam.	66
Borduurpatroon wordt niet op de juiste plaats geborduurd.	
De stof is niet op de goede plaats in het borduurraam geplaatst. • Gebruik het borduursjabloon.	67
Er komen tijdens het borduren lussen op de stof.	
Draadspanning is niet juist ingesteld.	74
De borduuronderdraad die voor de machine is bedoeld, wordt niet gebruikt.	65

Foutmeldingen

Wanneer u onjuiste bewerkingen uitvoert, verschijnen meldingen en advies op de display. Volg de aanwijzingen op de display. Als u op tikt of de bewerking correct uitvoert terwijl de foutmelding wordt weergegeven, verdwijnt de melding.

	Foutmeldingen	Oorzaak/Oplossing													
1	Er is een storing opgetreden. Zet de machine uit en weer aan.	Deze melding verschijnt als een storing optreedt. Zet de machine uit en weer aan. Als deze melding blijft verschijnen, neem dan contact op met een erkende Brother-dealer of het dichtstbijzijnde erkende Brother-servicecentrum.													
2	Kan de configuratie van de letters niet wijzigen.	Deze melding verschijnt wanneer er te veel letters zijn en de letters op een gebogen vorm niet uitvoerbaar is.													
3	Kan de gegevens voor het geselecteerde patroon niet herkennen. De gegevens zijn misschien corrupt. Zet de machine uit en weer aan.	Deze melding verschijnt wanneer u ongeldige patroongegevens probeert op te halen. Controleer de patroongegevens, aangezien elk van onderstaande situaties de oorzaak kan zijn. <ul style="list-style-type: none"> • De patroongegevens zijn beschadigd. • De gegevens die u probeert op te halen zijn gemaakt met het gegevensontwerpsysteem van een andere fabrikant. Zet de machine uit en weer aan om de normale staat te herstellen.													
4	Gegevens volume is te groot voor dit patroon.	Deze melding verschijnt wanneer de patronen die u wijzigt te veel geheugen in beslag nemen, of wanneer u meer patronen bewerkt dan het geheugen kan bevatten.													
5	OK om het vorige geheugen op te roepen en opnieuw te gebruiken?	Dit bericht verschijnt als u de machine uitzet tijdens het borduren en weer aanzet. Tik op <input type="button" value="OK"/> om de positie terug te brengen naar waar hij stond toen de machine werd uitgezet. Volg de uitleg die is beschreven in "Als de draad breekt of de spoel bijna leeg is tijdens het borduren" op pagina 73 om de naaldstand uit te lijnen en de rest van het patroon te borduren.													
6	Patroon valt deels buiten het borduurraam.	Deze melding verschijnt wanneer u een borduurpatroon selecteert dat groter is dan het borduurraam dat u hebt geselecteerd bij de instelling van [Borduurraam identificatie weergave] op [ON]. Selecteer een groter raam.													
7	Patroon valt deels buiten het borduurraam. Voeg geen extra letters toe.	Dit bericht verschijnt wanneer het gecombineerde letterpatroon te groot is voor het borduurraam. Wijzig het formaat van het letterpatroon of de lay-out van de patronen, zodat het geheel in het borduurraam past. Als [Borduurraam identificatie weergave] is ingesteld op [ON], selecteert u een groter raam.													
8	Preventief onderhoud is aanbevolen.	Als dit bericht wordt weergegeven, is het aan te raden uw machine naar een erkende Brother-dealer of het dichtstbijzijnde Brother-servicecentrum te brengen voor een onderhoudscontrole. Deze melding verdwijnt weer en de machine functioneert weer wanneer u op <input type="button" value="OK"/> drukt, maar de melding verschijnt vaker tot het juiste onderhoud is uitgevoerd.													
9	Uw machine ondersteunt de verificatie-/encryptie methode niet die het geselecteerde toegangspunt / router voor het draadloze LAN gebruikt.	Uw machine ondersteunt de verificatie-/coderingsmethode niet die het geselecteerde, draadloze toegangspunt/de router gebruikt. Voor de infrastructuurmodus wijzigt u de verificatie- en coderingsmethoden van uw draadloze toegangspunt/router. Uw machine ondersteunt de onderstaande verificatiemethoden: <table border="1" data-bbox="767 1682 1441 1939"> <thead> <tr> <th>Verificatiemethode</th> <th>Coderingsmethode</th> </tr> </thead> <tbody> <tr> <td rowspan="2">WPA-Personal</td> <td>TKIP</td> </tr> <tr> <td>AES</td> </tr> <tr> <td rowspan="2">WPA2-Personal</td> <td>TKIP</td> </tr> <tr> <td>AES</td> </tr> <tr> <td rowspan="2">Open</td> <td>WEP</td> </tr> <tr> <td>Geen (zonder codering)</td> </tr> <tr> <td>Gedeelde sleutel</td> <td>WEP</td> </tr> </tbody> </table> Als het probleem niet is verholpen, zijn de SSID of de netwerkinstellingen die u hebt ingevoerd, wellicht onjuist. Controleer de instellingen voor het draadloze netwerk opnieuw. (pagina 17) Zie "Waar vind ik de beveiligingsgegevens (SSID en netwerksleutel) van het draadloze netwerk?" op pagina 97.	Verificatiemethode	Coderingsmethode	WPA-Personal	TKIP	AES	WPA2-Personal	TKIP	AES	Open	WEP	Geen (zonder codering)	Gedeelde sleutel	WEP
Verificatiemethode	Coderingsmethode														
WPA-Personal	TKIP														
	AES														
WPA2-Personal	TKIP														
	AES														
Open	WEP														
	Geen (zonder codering)														
Gedeelde sleutel	WEP														

	Foutmeldingen	Oorzaak/Oplossing
10	De onderdraad is bijna op.	Deze melding verschijnt wanneer de onderdraad bijna op is. Hoewel er een nog aantal steken kan worden genaaid wanneer de "Start/Stop"-toets wordt ingedrukt, moet deze onmiddellijk vervangen door een opgewonden spoel. Druk op  (draadafknijptoets) tijdens het borduren om de draden door te knippen, zet de persvoet omhoog, verwijder het borduurraam en vervang vervolgens de spoel door een met ruim voldoende borduuronderdraad gewonden spoel.
11	De veiligheidsvoorziening voor het spoelwinden is in werking getreden. Is de draad verstrikt geraakt?	Deze melding verschijnt wanneer de spoel wordt opgewonden en de motor vastloopt omdat de draad verstrikt raakt enz.
12	 De veiligheidsvoorziening is geactiveerd. Is de draad verstrikt geraakt? Is de naald verbogen?	Deze melding verschijnt wanneer de motor vastloopt door verstrikte draden of vanwege andere redenen die met de draadtoevoer te maken hebben.
13	De "Start/Stop"-toets werkt niet wanneer het voetpedaal is aangesloten. Verwijder het voetpedaal.	Deze melding verschijnt wanneer u op de "Start/Stop"-toets drukt om naaisteken, lettersteken en decoratieve steken te naaien terwijl het voetpedaal is aangesloten.
14	De SSID en netwerksleutel zijn niet correct.	De beveiligingsgegevens (SSID/netwerksleutel (wachtwoord)) zijn onjuist. Controleer de SSID en de beveiligingsgegevens (netwerksleutel (wachtwoord)) opnieuw. (pagina 17) Zie "Waar vind ik de beveiligingsgegevens (SSID en netwerksleutel) van het draadloze netwerk?" op pagina 97.
15	Het toegangspunt/de router voor het draadloze LAN kan niet worden gedetecteerd.	Het draadloze toegangspunt/de router kan niet worden gedetecteerd. 1. Controleer de onderstaande 4 punten. <ul style="list-style-type: none"> - Zorg ervoor dat het draadloze toegangspunt/de router is ingeschakeld. - Verplaats uw machine naar een plek waar objecten, zoals metalen deuren of muren, het draadloze netwerksignaal niet kunnen belemmeren of naar een plek dichterbij het draadloze toegangspunt/de router. - Plaats uw machine tijdelijk binnen circa 1 m (3,3 feet) van het draadloze toegangspunt wanneer u de draadloze instellingen configureert. - Als uw draadloze toegangspunt/router filtert op MAC-adres, moet u controleren of het MAC-adres van deze machine is toegestaan in het filter. 2. Als u de SSID en beveiligingsgegevens (SSID/verificatiemethode/coderingsmethode/netwerksleutel (wachtwoord)) handmatig hebt ingevoerd, zijn de gegevens mogelijk niet correct. Controleer de SSID en beveiligingsgegevens opnieuw en voer indien nodig de correcte gegevens in. (pagina 17) Zie "Waar vind ik de beveiligingsgegevens (SSID en netwerksleutel) van het draadloze netwerk?" op pagina 97.
16	De beveiligingsgegevens van het draadloze netwerk (verificatiemethode, coderingsmethode, netwerksleutel) zijn niet correct.	De beveiligingsgegevens van het draadloze netwerk (verificatiemethode/coderingsmethode/netwerksleutel (wachtwoord)) zijn onjuist. Zie de tabel voor foutmelding [Uw machine ondersteunt de verificatie-/encryptie methode niet die het geselecteerde toegangspunt / router voor het draadloze LAN gebruikt.] en controleer de beveiligingsgegevens van het draadloze netwerk (verificatiemethode/coderingsmethode/netwerksleutel (wachtwoord)) opnieuw. (pagina 17) Zie "Waar vind ik de beveiligingsgegevens (SSID en netwerksleutel) van het draadloze netwerk?" op pagina 97.
17	De draadloze instelling is niet geactiveerd.	De instelling voor het draadloze netwerk is niet geactiveerd. Activeer het draadloze netwerk. (pagina 17)
18	Dit patroon kan niet worden geladen aangezien het deels buiten het bewerkbare vlak valt.	Deze melding verschijnt wanneer het voorbeeldsteekpatroon dat u probeert toe te voegen met de functie MY CUSTOM STITCH buiten het naaigebied valt. Selecteer een ander steekpatroon of verwijder het bestaande steekpatroon (punt).
19	U kunt dit patroon niet gebruiken.	Deze melding verschijnt wanneer u probeert een patroon op te halen dat u niet kunt gebruiken op deze machine, bijvoorbeeld omdat de gegevens zijn beschadigd of u probeert gesplitste patronen te combineren.
20	Dit USB-medium kan niet worden gebruikt.	Deze melding verschijnt wanneer u een incompatibel medium gebruikt. Ga naar onze website https://s.brother/cpjao/ voor bijzonderheden over de USB-media die u kunt gebruiken.

	Foutmeldingen	Oorzaak/Oplossing
21	Wanneer de schuifknop voor de snelheidsregeling is ingesteld op de zigzagsteekbreedte, werkt de "Start/Stop"-toets niet.	Deze melding verschijnt wanneer u de schuifknop voor de snelheidsregeling hebt afgesteld op het regelen van de zigzagsteekbreedte en u op de "Start/Stop"-toets drukt. Stel [Steekbreedte regeling] in op [OFF] in het instellingenschermb (pagina 15) of bedien de machine met het voetpedaal.
22	F**	Als foutmelding [F**] verschijnt op het LCD-schermb terwijl u de machine gebruikt, werkt de machine mogelijk niet goed. Neem contact op met uw erkende Brother-dealer of het dichtstbijzijnde erkende Brother-servicecentrum.

Waar vind ik de beveiligingsgegevens (SSID en netwerksleutel) van het draadloze netwerk?

- 1) Raadpleeg de documentatie die is meegeleverd bij uw draadloze toegangspunt/router.
- 2) De standaard-SSID (naam van het draadloze netwerk) kan de naam van de fabrikant of de naam van het model zijn.
- 3) Als u de beveiligingsgegevens niet kent, neem dan contact op met de routerfabrikant, uw systeembeheerder of internetprovider.
- 4) Sommige SSID's voor draadloze netwerken en netwerksleutels (wachtwoorden) zijn hoofdlettergevoelig (gebruik van hoofd- & kleine letters). Leg de informatie goed vast.

* De netwerksleutel kan ook zijn beschreven als wachtwoord, beveiligingsleutel of coderingsleutel.

* Als uw draadloze toegangspunt/router de SSID niet uitzendt, wordt de SSID niet automatisch gedetecteerd. U moet de SSID dan handmatig invoeren.

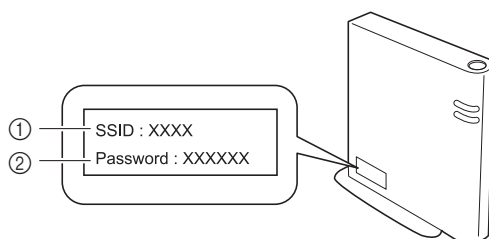

- ① SSID
- ② Netwerksleutel (wachtwoord)

Specificaties

Onderwerp	Specificatie	
Afmetingen machine	Ca. 419 mm (B) × 194 mm (D) × 307 mm (H) (Ca. 16-1/2 inch (B) × 7-5/8 inch (D) × 12-3/32 inch (H))	
Gewicht machine	Ca. 6,8 kg (ca. 15 lb)	
Afmetingen machine met borduureenheid geïnstalleerd	Ca. 522 mm (B) × 219 mm (D) × 307 mm (H) (Ca. 20-9/16 inch (B) × 8-5/8 inch (D) × 12-3/32 inch (H))	
Gewicht machine met borduureenheid geïnstalleerd	Ca. 8,3 kg (ca. 18 lb)	
Naaisnelheid	70 tot 850 steken per minuut	
Maximumborduur snelheid	400 steken per minuut	
Compatibele interface	WLAN Draadloze verbinding* ¹	
Geheugen	Steekpatronen	Max. 128 KB of 15 steekpatronen
	Borduurpatronen	Max. 1024 KB of 20 borduurpatronen (max. 100.000 steken per patroon)
Soorten gegevens	Steekpatronen* ²	.pmv .pmx .pmu
	Borduurpatronen* ³	.pes .phc .dst .pen
Aantal decoratieve steekpatrooncombinaties	Max. 70	
Grootte van borduurpatroon	Maximaal 10 cm × 10 cm (4 inch × 4 inch)	
Typen USB-apparaten/media die u kunt gebruiken* ⁴	Steekpatronen, borduurpatronen	U kunt steekpatronen en borduurpatronen opslaan op of ophalen van een USB-stick.

*¹ De draadloze netwerkverbinding voldoet aan de IEEE 802.11b/g/n-normen en maakt gebruik van de frequentie 2,4 GHz. U kunt geen draadloos netwerk met WPA/WPA2 Enterprise instellen.

Gebruik Design Database Transfer of PE-DESIGN versie 11 of hoger om gegevens over te brengen van uw computer naar de machine. Ga naar onze website <https://s.brother/cnjkb/> voor informatie over welke besturingssystemen compatibel zijn met de software.

*² U kunt .pmx- en .pmu-steekgegevensbestanden ophalen, maar wanneer u het bestand opslaat met deze machine, wordt het opgeslagen als een .pmv-steekgegevensbestand. Wanneer u andere gegevens gebruikt dan die met deze machine zijn gemaakt of met een machine die de .pmv-, .pmx- of .pmu-gegevensbestanden heeft gemaakt, kan dit leiden tot storing op deze machine.

*³ Wanneer u andere gegevens gebruikt dan u hebt opgeslagen met gebruik van onze gegevensontwerpsystemen of deze machine, leidt dit mogelijk tot storing op deze machine. Wanneer u een bestand met een willekeurige extensie opslaat met de machine, wordt het opgeslagen als een .phc-gegevensbestand.
.dst-gegevens worden in het patroonlijstscherf weergegeven met de bestandsnaam (de werkelijke afbeelding kan niet worden weergegeven). De bestandsnaam wordt mogelijk niet volledig weergegeven, afhankelijk van het aantal tekens in de bestandsnaam. De Tajima-gegevens (.dst) bevatten geen specifieke draadkleurgegevens; deze worden weergegeven volgens de standaarddraadkleurvolgorde. Controleer het voorbeeld en wijzig desgewenst de garenskleur.

*⁴ USB-sticks zijn verkrijgbaar in de handel, maar sommige USB-sticks zijn niet bruikbaar met deze machine. Ga naar onze website <https://s.brother/cpjao/> voor meer bijzonderheden.

* Sommige specificaties kunnen zonder voorafgaande kennisgeving worden gewijzigd.

Opmerking

- We raden u aan voor de naam van het bestand of de map de 26 letters van het alfabet (hoofdletters en kleine letters), de cijfers 0 t/m 9, “-” en “_” te gebruiken.

BELANGRIJK

- Wanneer u andere borduurgegevens gebruikt dan onze oorspronkelijke patronen, kan de draad breken of kan de naald verbuigen of breken wanneer de steekdichtheid bij het borduren te fijn is of u drie of meer overlappende steken borduurt. Gebruik in dat geval een van de oorspronkelijke gegevensontwerpsystemen om de borduurgegevens te bewerken.

Software van uw machine bijwerken

U kunt de software van de machine bijwerken met gebruik van een USB-stick.

Zodra er een update beschikbaar is op de Brother support website <https://s.brother/cpjao> kan deze worden gedownload volgens de aanwijzingen op de website en de onderstaande stappen.

Wanneer u de draadloze functie gebruikt, wordt de update melding weergegeven bij de toets voor WLAN Draadloze verbinding.

: Er is een nieuwe software update beschikbaar op onze website. Werk de software bij.

: Er is geen nieuwe software update.

U kunt de versie-informatie vinden via het instellingenscherf. (pagina 16)

- 1 Zet de machine aan terwijl u  (naaldstandtoets) langdurig indrukt.**

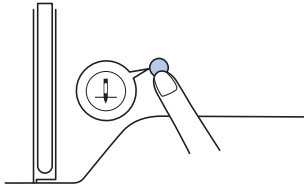

→ Onderstaand scherm verschijnt.



- 2 Plaats de USB-stick in de USB-poort van de machine.**

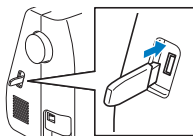

Opmerking

- Sla alleen het bijwerkbestand op een USB-stick op.

- 3 Tik op .**

- Zet de machine niet uit tijdens het uitvoeren van de update.

→ Zodra de installatie van de update is voltooid, verschijnt er een melding in het beeldscherm.

- 4 Verwijder de USB-stick en Zet de machine uit en weer aan.**

Index

A

Aan elkaar zetten	53
Achteruitsteek	34
Afwerksteken	45
Applicatie	52, 74, 75

B

Ballpointnaald	27
Bedieningssignaal	15
Bijgeleverde accessoires	11
Bijwerken	99
Blindzoomsteek	46
Borduren	63
Borduurramen	66, 68
Borduursjabloon	67
Borduurvoet	63
Bovendraad	23, 27, 65

C

Cilindrische stukken	37
----------------------------	----

D

Decoratieve steken	13, 31
Display	10, 13
Doorzichtige nylondraad	20, 21, 25, 27, 42
Draad	27, 65
Draad afknippen	32, 34
Draaddichtheid	14, 78
Draadgeleider voor het opwinden van de spoel	19
Draadspanning	36, 74, 88

E

Elastiek	54
Evenwijdige naden	38

F

Fagotwerk	56
Foutmeldingen	95

G

Garenkleur	73
Gebruiksvoorwaarden	5
Geheugen	60, 82
Gesplitste borduurpatronen	77
Grijper	86
Grootte	14, 78

K

Kloshouder	20
Klosnetje	20
Knoopgat	48
Knopen aanzetten	50

L

L/R-verschuiving	35
Leer	40
Lettertype	33, 70
Lichte stof	39

M

Metaalgaren	20, 25
MY CUSTOM STITCH	61

N

Naald	27, 28
Naaldinrijger	25
Naaldstand	14, 15, 38

O

Onderdraad	19, 65
Onderdraad naar boven halen	26
Onderhoud	85
Ophalen	60, 62, 82
Opslaan	60, 82

P

Patchwork	52
Persvoet	14, 29, 32, 41
Persvoethouder	9
Positie uitlijnen	80
Probleemoplossing	87

R

Rechte steek	38, 41, 53
Reinigen	85
Rijgsteeek	41
Rits	51
Roteren	78, 80

S

Satijnsteek	14, 31
Schelprijgsteken naaien	57
Schelpsteken	56
Schuifknop voor snelheidsregeling	10
Smocksteken naaien	56
Snelheid	21, 32
Spiegelen	14, 78
Spijkerstof	27, 39
Spoel	19
Spoel installeren	22
Spoel opwinden	19
Spoelhuis	86
Steekbreedte	35
Steeklengte	35
Steekplaat	9, 89
Steekplaatdeksel	9, 85
Steunstof	66
Stof	27, 39, 66
Stoppen	55
Stretchstof	39

T

Taal	15
Tekenafstand	14, 79
Transporteur	9
Transporteurstandschakelaar	9
Trenssteek	54
Tweelingnaald	57

V

Verbindingssteken naaien	57
Verlichting	15
Verstevigingssteek	34
Vinyl	40
Voeding	12
Voetpedaal	32

W

WLAN Draadloze verbinding	17
---------------------------------	----

Z

Zigzagsteek	35, 53
Zware stof	39

Er zijn verschillende optionele accessoires afzonderlijk verkrijgbaar.

Ga naar onze website <https://s.brother/cojkb/>.



Ga naar <https://s.brother/cpjao/> voor ondersteuningsinformatie (instructievideo's, veelgestelde vragen enz.) voor uw product van Brother.



Installeer de nieuwste software.

De nieuwste versie biedt een scala aan functionele verbeteringen.



Brother SupportCenter is een mobiele app die u ondersteuningsinformatie biedt voor uw product van Brother. Ga naar Google Play™ of App Store om deze te downloaden.



Google Play™



App Store

Deze machine is alleen goedgekeurd voor gebruik in het land van aanschaf. Lokale Brother-bedrijven of hun dealers voeren alleen servicewerkzaamheden uit aan machines die in eigen land zijn aangeschaft.



Design Database Transfer is een speciale Windows-toepassing voor de draadloze overdracht van borduurgegevens van een computer naar de machine. U kunt deze toepassing ook gebruiken om borduurgegevens weer te geven en te beheren.

Ga naar <https://s.brother/cajkb/> om de toepassing te downloaden.

Dutch
888-P00/P02/P03



D029H8-001