

Manuel d'instructions

Machine à broder

Product Code (Référence du produit) : 888-P20/P21

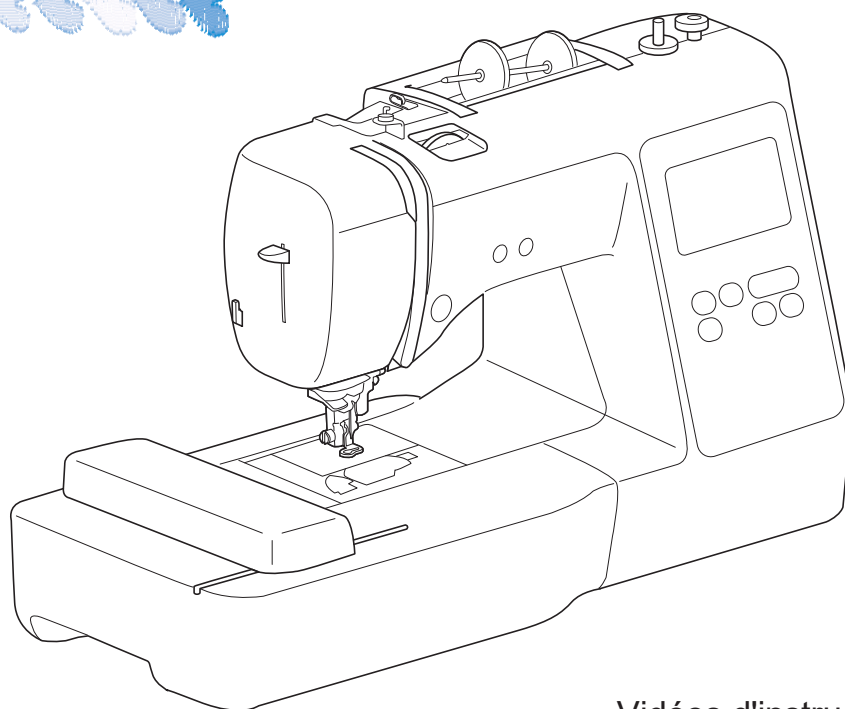
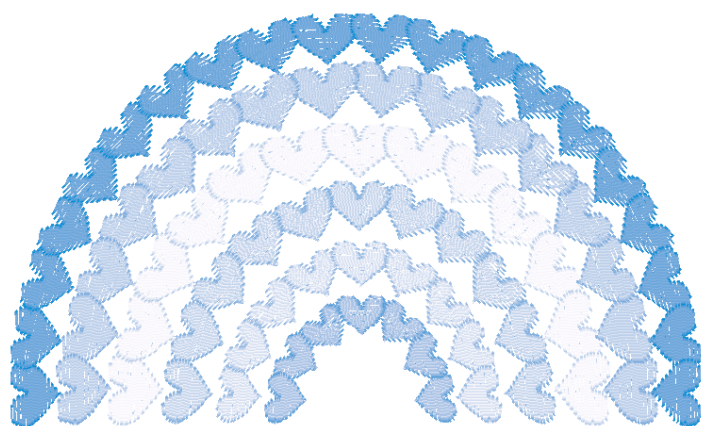

Vidéos d'instructions

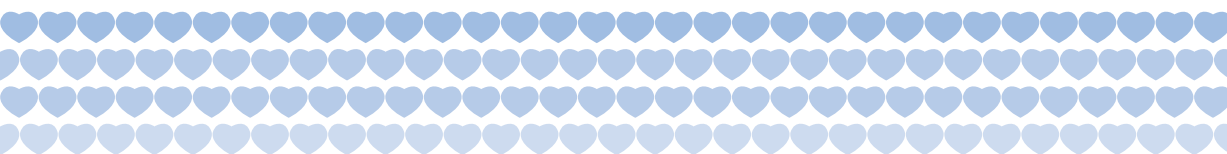

<https://s.brother/cvjaq/>

Veillez à lire ce document avant d'utiliser la machine.

Nous vous conseillons de conserver ce document à portée de main pour vous y référer ultérieurement.

INTRODUCTION

Merci d'avoir choisi cette machine à coudre. Avant d'utiliser cette machine, lisez soigneusement les « INSTRUCTIONS DE SÉCURITÉ IMPORTANTES » et consultez ce manuel pour en savoir plus sur l'utilisation correcte des nombreuses fonctions disponibles. En outre, après avoir lu ce manuel, rangez-le dans un lieu facile d'accès afin de pouvoir vous y reporter ultérieurement.

INSTRUCTIONS DE SÉCURITÉ IMPORTANTES

Veuillez lire ces instructions de sécurité avant d'utiliser la machine.

DANGER

- Pour réduire les risques d'électrocution

1 Débranchez toujours la machine de la prise électrique immédiatement après utilisation, lorsque vous la nettoyez, lorsque vous procédez à des opérations d'entretien mentionnées dans ce manuel, ou si vous la laissez sans surveillance.

AVERTISSEMENT

- Pour réduire les risques de brûlure, d'incendie, d'électrocution ou de blessure.

2 Débranchez toujours la machine de la prise électrique lorsque vous procédez à un des réglages mentionnés dans le manuel d'instructions.

- Pour débrancher la machine, mettez-la sur « O » (position de mise hors tension), puis sortez la fiche de la prise d'alimentation électrique. Ne tirez pas sur le cordon.
- Branchez directement la machine sur la prise d'alimentation électrique. N'utilisez pas de rallonge.
- Débranchez toujours la machine en cas de coupure de courant.

3 Accidents d'origine électrique :

- Cette machine doit être connectée à une source d'alimentation secteur dans la plage indiquée sur la plaque signalétique. Ne la branchez pas à une source d'alimentation continue ni à un onduleur. Si vous ne savez pas de quelle source d'alimentation vous disposez, contactez un électricien qualifié.

- Cette machine est homologuée pour être utilisée dans le pays d'achat uniquement.

4 N'utilisez jamais cette machine si sa fiche ou son cordon d'alimentation est endommagé(e), si elle ne fonctionne pas correctement, si elle a subi une chute ou a été endommagée, ou si de l'eau a été renversée dessus. Renvoyez la machine au revendeur Brother agréé le plus proche à des fins d'examen, de réparation ou de réglage électrique ou mécanique.

- Lorsque votre machine est stockée ou en cours d'utilisation, si vous remarquez quelque chose d'anormal (odeur, chaleur, décoloration ou déformation), arrêtez immédiatement de l'utiliser et débranchez le cordon d'alimentation.
- Transportez toujours la machine en la tenant par sa poignée de transport. Si vous la soulevez par une autre pièce, vous risquez de l'endommager ou de la faire tomber et de vous blesser.
- Lorsque vous soulevez la machine, veillez à ne pas faire de mouvement brusque ou intempestif car vous risqueriez de vous blesser.

5 Maintenez toujours votre espace de travail dégagé :

- N'utilisez jamais la machine lorsque les aérations sont obstruées. Ne laissez pas de peluches, poussières et tissus s'accumuler dans les ouvertures de ventilation de la machine.
- N'insérez ou ne laissez tomber aucun corps étranger dans les ouvertures.
- Ne faites pas fonctionner la machine en cas d'utilisation d'aérosols (pulvérisations) ou d'administration d'oxygène.
- N'utilisez pas la machine à proximité d'une source de chaleur, telle qu'une cuisinière ou un fer à repasser. La machine, le cordon d'alimentation ou le vêtement que vous brodez risquerait de prendre feu, vous exposant à des risques de brûlure ou d'électrocution.
- Ne posez pas cette machine sur une surface instable, telle qu'une table bancale ou inclinée. Elle risquerait de tomber et de vous blesser.

6 Soyez tout particulièrement attentif lors de la broderie :

- Faites toujours très attention à l'aiguille. N'utilisez pas d'aiguilles tordues ou cassées.
- Ne touchez aucune pièce en mouvement. Vous devez faire preuve d'une grande prudence avec l'aiguille de la machine.
- Mettez l'interrupteur de la machine sur « O » pour la mettre hors tension lorsque vous procédez à des ajustements à proximité de l'aiguille.
- N'utilisez pas de plaque à aiguille endommagée ou inadéquate. Vous risqueriez de casser l'aiguille.

7 Cette machine n'est pas un jouet :

- Vous devez donc être très attentif lorsque des enfants l'utilisent ou se trouvent à proximité.
- Ce produit contient des pièces de petite taille. Pour éviter toute ingestion accidentelle de petites pièces, gardez le produit hors de portée des enfants.
- Gardez le sac en plastique dans lequel cette machine a été fournie hors de portée des enfants, ou mettez-le au rebut. Ne laissez jamais les enfants jouer avec ce sac; ils risqueraient de s'étouffer.
- Ne faites du découpeur que l'utilisation pour laquelle il a été conçu.
- N'utilisez pas la machine à l'extérieur.

8 Pour une durée de vie prolongée :

- Quand vous utilisez et rangez cette machine, évitez les endroits exposés directement à la lumière du soleil ou très humides. N'utilisez pas et ne rangez pas la machine à proximité d'un appareil de chauffage, d'un fer à repasser, d'une lampe à halogène ou tout autre appareil dégageant de la chaleur.
- N'utilisez pas de produits nettoyants ni de solvants organiques tels que des diluants, de l'éther de pétrole ou de l'alcool pour nettoyer la machine. Sinon, la finition risquerait de se décoller ou de s'égratigner.
- Pour éviter d'endommager la machine, ne la huilez jamais vous-même.
- Pour une installation correcte, consultez toujours le manuel d'instructions pour remplacer ou installer tout ensemble de pièces, les pieds-de-biche, les aiguilles ou tout autre élément.

9 Pour la réparation ou le réglage :

- Si l'unité d'éclairage est endommagée, faites-la remplacer par un revendeur Brother agréé.
- Lors d'un dysfonctionnement ou d'un réglage, suivez d'abord le tableau de dépannage à l'arrière du manuel d'instructions pour inspecter et régler la machine vous-même. Si le problème persiste, veuillez consulter votre revendeur Brother local agréé.

N'utilisez cette machine que de la manière prévue, décrite dans ce manuel.

Utilisez les accessoires recommandés par le fabricant, comme mentionné dans ce manuel.

Le contenu de ce manuel et les spécifications de ce produit peuvent être modifiés sans avis préalable.

Pour plus d'informations sur le produit et les mises à jour, consultez notre site Web www.brother.com

CONSERVEZ CES INSTRUCTIONS

Cette machine est conçue pour une utilisation domestique.

POUR LES UTILISATEURS DES PAYS HORS EUROPE

Cet appareil n'est pas conçu pour une utilisation par des personnes (adultes ou enfants) souffrant d'incapacités physiques, sensorielles ou mentales, ou ne disposant pas de l'expérience ou des connaissances nécessaires, à moins qu'elles ne soient aidées par une personne veillant à leur sécurité. Il faut surveiller les enfants pour s'assurer qu'ils ne jouent pas avec cet appareil.

POUR LES UTILISATEURS DES PAYS EUROPÉENS

Les enfants de 8 ans ou plus et les personnes souffrant d'incapacités physiques, sensorielles ou mentales, ou ne disposant pas de l'expérience ou des connaissances requises, peuvent utiliser cet appareil s'ils sont encadrés ou s'ils ont reçu des instructions leur permettant de se servir de l'appareil en toute sécurité et de comprendre les risques encourus. Les enfants ne doivent pas jouer avec cet appareil. Le nettoyage et l'entretien ne doivent pas être effectués par des enfants sans supervision.

POUR LES UTILISATEURS AU ROYAUME-UNI, EN IRLANDE, À MALTE ET À CHYPRE UNIQUEMENT

IMPORTANT

- En cas de remplacement du fusible de la fiche, utilisez un fusible certifié ASTA à BS 1362, c'est-à-dire portant la marque , d'une capacité correspondant à celle indiquée sur la fiche.
- Remettez toujours le couvercle du fusible. Ne branchez jamais la machine lorsque le couvercle du fusible est ouvert.
- Si la prise secteur disponible n'est pas compatible avec la fiche fournie avec cet équipement, procurez-vous un câble approprié auprès de votre revendeur Brother agréé.

Pour les utilisateurs au Canada

Le présent appareil est conforme aux CNR d'Industrie Canada applicables aux appareils radio exempts de licence. L'exploitation est autorisée aux deux conditions suivantes :

- (1) l'appareil ne doit pas produire de brouillage;
- (2) l'utilisateur de l'appareil doit accepter tout brouillage radioélectrique subi, même si le brouillage est susceptible d'en compromettre le fonctionnement.

Cet équipement est conforme aux limites d'exposition aux rayonnements énoncées pour un environnement non contrôlé et respecte les lignes directrices d'exposition aux fréquences radioélectriques (RF) de la FCC et les règles d'exposition aux fréquences radioélectriques (RF) CNR-102 de l'IC. Cet équipement doit être installé et utilisé en gardant une distance de 20 cm ou plus entre le radiateur et le corps humain.

Déclaration de conformité (Europe et Turquie uniquement)

Nous, Brother Industries Ltd. 15-1 Naeshiro-cho, Mizuho-ku, Nagoya 467-8561 Japon déclarons que ce produit est conforme aux exigences essentielles de toutes les directives et réglementations applicables en vigueur dans la Communauté Européenne.

Vous pouvez télécharger la Déclaration de conformité sur le Site internet Brother support (Site Web de soutien Brother). Accédez au site support.brother.com

Déclaration de conformité a la directive 2014/53/UE relative aux équipements radioélectriques (Europe et Turquie uniquement) (applicable aux modèles disposant d'interfaces radio)

Nous, Brother Industries, Ltd. 15-1, Naeshiro-cho, Mizuho-ku, Nagoya 467-8561 Japon déclarons que ces produits sont en conformité avec les dispositions de la directive 2014/53/UE relative aux équipements radioélectriques.

Vous pouvez télécharger la Déclaration de conformité sur le Site internet Brother support (Site Web de soutien Brother). Accédez au site support.brother.com

Réseau local sans fil (modèles avec fonction réseau sans fil uniquement)

Cette machine prend en charge l'interface sans fil.
Bande(s) de fréquence : 2400 - 2483,5 MHz
Puissance maximale des fréquences radio transmise dans la
ou les bandes de fréquence : Inférieure à 20 dBm (e.i.r.p)

Conditions d'utilisation

IMPORTANT - VEUILLEZ LIRE ATTENTIVEMENT :

Les présentes conditions d'utilisation (« accord ») constituent un accord légal entre Brother Industries, Ltd. (« société ») et vous qui régit votre utilisation du logiciel installé ou mis à disposition par la société pour l'utilisation avec les produits de couture ou de loisirs créatifs (« produit de la société »). Le terme « logiciel » fait référence à l'ensemble des données de contenu et des données de conception, au format de données, au micrologiciel du produit de la société et aux applications pour PC ou appareil mobile.

L'utilisation du logiciel et du produit de la société vaut pour acceptation des conditions du présent accord. Si vous n'acceptez pas les conditions du présent accord, la société ne vous cédera pas de licence d'utilisation du logiciel et vous ne serez pas autorisé à utiliser le logiciel. Il est possible que des amendements et des compléments au présent accord soient joints au logiciel.

Les personnes qui acceptent le présent accord au nom d'une entité garantissent à la société qu'elles sont légalement autorisées à conclure un accord légal exécutoire pour l'entité en question.

Conditions

1 Concession de licence

- 1.1 Conformément au présent accord, la société vous accorde une licence d'utilisation du logiciel personnelle, non exclusive, non cessible et révocable, uniquement dans le cadre de l'utilisation du produit de la société.
- 1.2 Votre droit d'utilisation du logiciel fait l'objet d'une licence, et non d'une vente, et couvre uniquement l'utilisation conformément au présent accord. La société ou ses fournisseurs conservent l'ensemble des droits, des titres et des intérêts liés au logiciel, ce qui inclut, sans s'y limiter, tous les droits de propriété intellectuelle en rapport avec le logiciel.

2 Limitations

- 2.1 Sauf dans la mesure explicitement définie dans le présent accord ou dans la mesure requise par la législation locale :
 - 2.1.1 vous ne devez pas démonter, décompiler, procéder à de l'ingénierie inverse, traduire ou tenter d'une autre manière de découvrir le code source du logiciel (ce qui inclut les données ou le contenu créés à l'aide du produit de la société ou d'un logiciel de modification auxquels la présente Clause 2 s'applique),
 - 2.1.2 vous ne devez pas créer de travaux dérivés, totalement ou partiellement basés sur le logiciel,
 - 2.1.3 vous ne devez pas distribuer, fournir ou mettre à disposition le logiciel sous quelque forme que ce soit, en totalité ou en partie, à quelque personne que ce soit, sans l'accord préalable écrit de la société,
 - 2.1.4 vous ne devez pas copier le logiciel, sauf dans la mesure où la copie est liée à l'utilisation normale du logiciel avec le produit de la société ou est nécessaire à des fins de sauvegarde ou pour la sécurité de fonctionnement,

- 2.1.5 vous ne devez pas transférer, louer, céder en sous-licence, prêter, traduire, fusionner, adapter, modifier ou altérer le logiciel, en totalité ou en partie, ou autoriser l'association ou l'intégration du logiciel, en totalité ou en partie, à d'autres programmes,
- 2.1.6 vous devez inclure la notification relative aux droits d'auteur de la société et le présent accord à toutes les copies, intégrales ou partielles, du logiciel et
- 2.1.7 vous ne devez pas utiliser le logiciel dans un but (ce qui inclut, sans s'y limiter, l'utilisation de logiciels ou de produits de couture/loisirs créatifs non autorisés) autre que celui indiqué dans la Clause 1 du présent accord.

3 Absence de garantie

DANS LA MESURE AUTORISÉE PAR LA LOI APPLICABLE, LE LOGICIEL EST FOURNI « TEL QUEL », SANS GARANTIES OU CONDITIONS DE QUELQUE TYPE QUE CE SOIT, QU'ELLES SOIENT ORALES OU ÉCRITES, EXPLICITES OU IMPLICITES. LA SOCIÉTÉ REJETTE SPÉCIFIQUEMENT LES GARANTIES OU CONDITIONS IMPLICITES DE COMMERCIALISABILITÉ, DE QUALITÉ SATISFAISANTE, DE NON-CONTREFAÇON ET/OU D'ADÉQUATION À UN OBJECTIF SPÉCIFIQUE.

4 Limitation de responsabilité

- 4.1 LA SOCIÉTÉ NE PEUT ÊTRE TENUE RESPONSABLE PAR RAPPORT À VOUS, AUX UTILISATEURS FINAUX OU À TOUTE AUTRE ENTITÉ DE QUELQUE PERTE DE PROFITS, DE REVENUS OU D'ÉPARGNE, PERTE DE DONNÉES, INTERRUPTION D'UTILISATION OU DOMMAGE CONSÉCUTIF, ACCESSOIRE, PARTICULIER, EXEMPLAIRE OU INDIRECT QUE CE SOIT (QUE CE SOIT DANS LE CADRE D'UNE ACTION CONTRACTUELLE OU D'UN DÉLIT), MÊME SI LA SOCIÉTÉ A ÉTÉ INFORMÉE DE LA POSSIBILITÉ DE TELS DOMMAGES, DÉCOULANT DE OU LIÉS AU LOGICIEL, AU SERVICE D'ASSISTANCE OU AU PRÉSENT ACCORD. CES LIMITATIONS S'APPLIQUENT DANS LA MESURE MAXIMALE AUTORISÉE PAR LA LÉGISLATION EN VIGUEUR, NONOBTANT L'ÉCHEC DE TOUT AUTRE RECOURS.
- 4.2 NONOBTANT LA CLAUSE 3 OU 4.1, LE PRÉSENT ACCORD N'A PAS POUR PRÉTENTION D'EXCLURE OU DE LIMITER LA RESPONSABILITÉ DE LA SOCIÉTÉ EN CAS DE DÉCÈS OU DE BLESSURES RÉSULTANT D'UN ACTE DE NÉGLIGENCE OU DE LIMITER LES DROITS STATUTAIRES DU CONSOMMATEUR.

5 Résiliation

- 5.1 La société peut à tout moment résilier le présent accord en vous informant par écrit en cas de violation substantielle des conditions du présent accord de votre part que vous ne rectifiez pas immédiatement à la demande de la société.
- 5.2 En cas de résiliation pour quelque raison que ce soit, tous les droits concédés dans le cadre du présent accord sont révoqués. Vous devez cesser toutes les activités autorisées par le présent accord. Vous devez immédiatement supprimer ou désinstaller le logiciel de tous les équipements informatiques en votre possession et supprimer ou détruire toutes les copies du logiciel ou de ses travaux dérivés en votre possession. Vous devez également supprimer le contenu ou les données de conception que vous avez créés à l'aide du produit de la société en votre possession.

6 Conditions diverses

- 6.1 Vous ne devez pas exporter ou réexporter le logiciel ou toute copie ou adaptation du logiciel en violation des réglementations ou législations applicables.
- 6.2 Vous ne devez pas céder le présent accord, en totalité ou en partie, à un tiers sans l'accord préalable écrit de la société. Tout changement au niveau du contrôle ou toute réorganisation suite à une fusion ou une vente des actifs ou du stock de votre côté sera considéré comme une cession dans le cadre du présent accord.
- 6.3 Vous convenez que toute violation du présent accord entraînera des dommages irréparables pour la société qui ne pourront être compensés par de l'argent. La société pourra demander un recours équitable en plus de tous les recours dont elle dispose dans le cadre du présent accord ou de la loi, sans garantie ou preuve des dommages.
- 6.4 Si une quelconque disposition du présent accord devait être déclarée ou identifiée comme étant nulle ou non applicable par un tribunal ou une juridiction compétente, elle sera considérée comme distincte et indépendante des autres dispositions du présent accord. La validité des autres dispositions et de l'accord dans son ensemble ne sera pas affectée.
- 6.5 Le présent accord, ainsi que l'ensemble des pièces et autres annexes auxquelles il est fait référence, constituent l'ensemble de l'accord entre les parties sur le sujet et remplacent toutes les propositions, orales et écrites, entre les parties sur le sujet.
- 6.6 Si la société n'insiste pas pour que vous exerciez vos obligations dans le cadre du présent accord, si la société n'applique pas des droits dont elle dispose à votre égard ou si la société le fait avec du retard, cela ne signifie pas que la société renonce à de tels droits et que vous n'avez pas à respecter ces obligations. Si la société renonce à une réclamation à votre encontre (ce qui est uniquement possible par écrit), cela ne signifie pas qu'elle renoncera automatiquement à toutes les réclamations à votre encontre à l'avenir.

- 6.7 Le présent Accord est régi par la législation japonaise, et les tribunaux japonais ont l'exclusivité de la compétence sur cet Accord, en matière, à l'exception de ce qui concerne l'application dudit Accord. Dans ce cas, la compétence des tribunaux japonais n'est pas exclusive.
- 6.8 La Société peut mettre à jour le présent Accord dans les cas suivants : A) Lorsque les modifications sont effectuées au profit des utilisateurs, ou B) Lorsque les mises à jour apportées à l'Accord sont appropriées, raisonnables et ne vont pas à l'encontre des objectifs dudit Accord.
La Société vous informera et vous donnera l'opportunité de consulter toute modification ou mise à jour des données relative à l'Accord, en publiant une notification sur le site Web de la Société ou sur un site Web spécifié par ladite Société au moins 30 jours avant la mise en application de l'Accord. Une fois celui-ci en vigueur, vous serez lié par ledit Accord si vous continuez à utiliser le Logiciel.

REMARQUES CONCERNANT LA LICENCE OPEN SOURCE

Ce produit est livré avec un logiciel open source. Afin de lire les remarques concernant la licence open source, consultez la section de téléchargement manuel de la page d'accueil de votre modèle sur le site internet Brother support (Site Web de soutien Brother) à l'adresse <https://s.brother/cpjaq/>.

MARQUES DE COMMERCE

WPA™ et WPA2™ sont des marques de commerce de Wi-Fi Alliance®.

Tous les noms de marque et de produit de sociétés apparaissant sur des produits Brother, sur des documents associés et sur n'importe quel autre support sont des marques de commerce ou des marques déposées de ces sociétés respectives.

DROITS D'AUTEUR ET LICENCE

Ce produit comporte un logiciel développé par le fournisseur suivant :
©2008 Devicescape Software, Inc.

MESURES DE PRÉCAUTION POUR LA CONNEXION AU RÉSEAU SANS FIL

Veillez à utiliser un routeur ou un pare-feu lorsque vous connectez la machine à Internet, afin de la protéger contre tout accès Web non autorisé.

TABLE DES MATIÈRES

Chapitre 1 PRÉPARATIFS	9	Mise à jour du logiciel de votre machine	56
Noms des pièces de la machine	9	Index	57
Accessoires inclus	11		
Mise sous/hors tension de la machine	11		
Fonctionnement de l'écran à cristaux liquides	13		
Affichage de l'écran à cristaux liquides	13		
Écran de réglages	13		
Réglage de la sensibilité des touches de fonctionnement	14		
Fonctions de la connexion au réseau sans fil	15		
Opérations disponibles avec une connexion à un réseau sans fil	15		
Activation d'une connexion au réseau sans fil	15		
Utilisation de l'assistant pour configurer la connexion au réseau sans fil	15		
Bobinage/installation de la canette	17		
Bobinage de la canette	17		
Installation de la canette.....	19		
Enfilage supérieur	21		
Enfilage du fil supérieur	21		
Remplacement de l'aiguille	23		
Vérification de l'aiguille	23		
Remplacement de l'aiguille	24		
Chapitre 2 BRODERIE	25		
Préparation à la broderie	25		
Fixation de l'unité de broderie.....	25		
Broder des finitions parfaites	26		
Mise en place du tissu dans le cadre de broderie.....	27		
Fixation du cadre de broderie.....	29		
Broderie	30		
Sélection d'un motif de broderie	30		
Broderie d'un motif	33		
Réglage de la tension du fil	35		
Broderie de motifs d'appliqués	35		
Utilisation d'un motif d'encadrement pour créer un appliqué.....	36		
Fractionner les motifs de broderie	38		
Modification des motifs (écran de modification de motifs)	38		
Modification des motifs (écran de réglages de broderie)	41		
Alignement du motif et de la position de l'aiguille.....	41		
Broderie de caractères liés.....	42		
Utilisation de la fonction de mémoire	43		
Enregistrement des motifs de broderie	43		
Récupération des motifs de broderie	43		
Chapitre 3 ANNEXE	45		
Entretien et maintenance	45		
Nettoyage de l'écran à cristaux liquides	45		
Nettoyage de la surface de la machine	45		
Restrictions en matière d'application d'huile	45		
Précautions concernant le rangement de la machine.....	45		
Nettoyage de la coursière.....	45		
Le panneau tactile ne fonctionne pas correctement	46		
Réglage de la tension du fil de la canette.....	46		
Remplacement du pied de broderie	47		
Lorsque le fil s'emmêle en dessous de la base du bobineur de canette	48		
Dépannage	49		
Liste des symptômes.....	49		
Messages d'erreur.....	52		
Comment trouver les informations de sécurité sans fil (SSID et clé de réseau)	54		
Spécifications	55		

Chapitre 1 PRÉPARATIFS

Remarque

- Veillez à bien installer le logiciel le plus récent. Reportez-vous à la section « Mise à jour du logiciel de votre machine » à la page 56.

Noms des pièces de la machine

■ Pièces principales

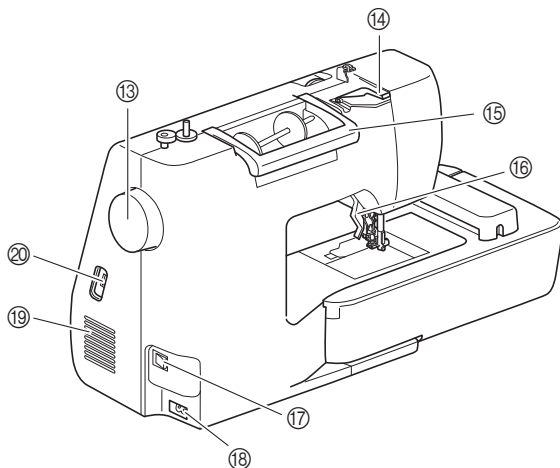
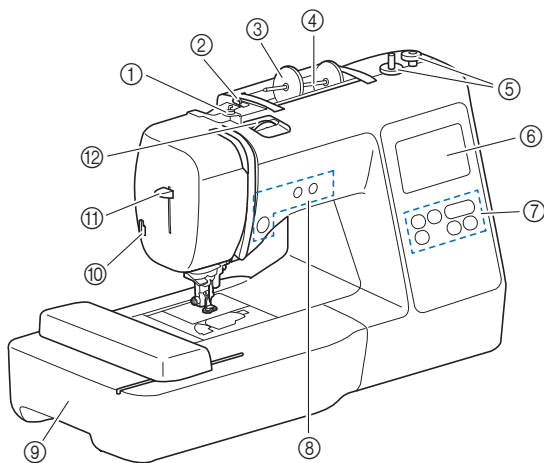

- ① Guide-fil de bobinage de la canette et disque de pré-tension (page 18)
- ② Guide-fil (page 18)
- ③ Couvercle de bobine (page 18)
- ④ Porte-bobine (page 18)
- ⑤ Bobineur de canette (page 17)
- ⑥ Écran à cristaux liquides (page 13)
- ⑦ Panneau de commande (page 10)
- ⑧ Touches de commande (page 10)
- ⑨ Unité de broderie (page 29)
- ⑩ Coupe-fil (page 22)
- ⑪ Levier d'enfilage de l'aiguille (page 23)
- ⑫ Molette de réglage de la tension du fil (page 35)
- ⑬ Volant
Tournez le volant vers vous (dans le sens inverse des aiguilles d'une montre) pour relever et abaisser l'aiguille.
- ⑭ Protection de la plaque du guide-fil (page 18)

⑮ Poignée de transport

Transportez la machine par sa poignée de transport.

⑯ Levier du pied-de-biche

Pour relever et abaisser le pied-de-biche, relevez et abaissez le levier du pied-de-biche.

⑰ Interrupteur d'alimentation principal (page 12)

⑱ Prise d'alimentation (page 12)

⑲ Grille d'aération

La grille d'aération permet de faire circuler l'air au niveau du moteur. Ne couvrez pas la grille d'aération tant que la machine est en cours d'utilisation.

⑳ Port USB (pour un lecteur flash USB) (page 43)

IMPORTANT

- N'insérez rien d'autre qu'un lecteur flash USB dans le port USB. Un autre objet risquerait d'endommager la machine.

■ Section aiguille et pied-de-biche

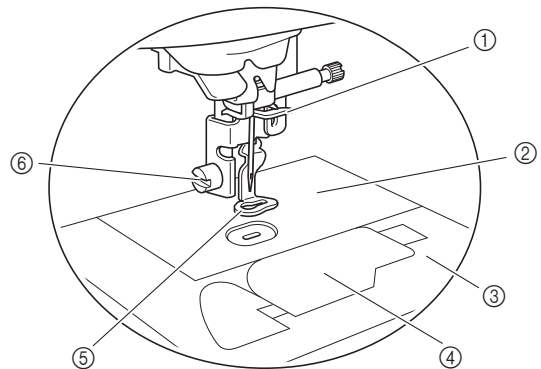

① Guide-fil de la barre de l'aiguille (page 22)

② Plaque à aiguille

③ Capot de la plaque à aiguille (page 20)

④ Capot du compartiment à canette/boîtier de la canette (page 19, page 46)

⑤ Pied de broderie (page 33, page 47)

Le pied de broderie permet de contenir le flottement du tissu pour une plus grande régularité de la broderie.

⑥ Vis du pied de broderie (page 47)

Utilisez la vis du pied de broderie pour maintenir le pied de broderie en place.

■ Unité de broderie

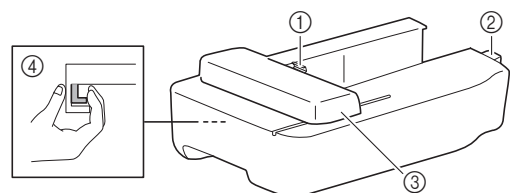

① Porte-cadre du chariot de broderie (page 29)

② Connecteur de l'unité de broderie (page 25)

③ Chariot (page 25)

④ Bouton de dégagement (page 26)

■ Touches de commande

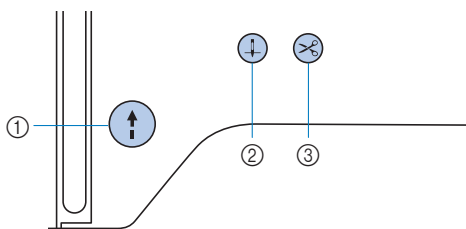

① Touche « Marche/Arrêt »

Appuyez sur la touche « Marche/Arrêt » pour commencer à broder ou pour arrêter.
La touche change de couleur en fonction du mode d'opération de la machine.

Vert : La machine est prête à broder ou est en train de broder.

Rouge : La machine ne peut pas broder.

Orange : La machine bobine le fil de la canette ou l'axe du bobineur de canette a été déplacé vers la droite.

② Touche Position de l'aiguille

Appuyez sur la touche position de l'aiguille pour relever ou abaisser l'aiguille.

③ Touche Coupe-fil

Une fois la broderie arrêtée, appuyez sur la touche Coupe-fil pour couper le fil supérieur et le fil de la canette.

■ Panneau de commande et touches de fonctionnement

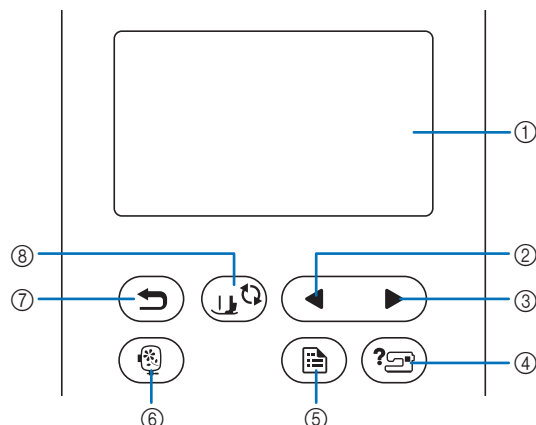

① Écran à cristaux liquides (panneau tactile)

Les réglages du motif sélectionné et les messages s'y affichent.

Appuyez sur les touches affichées sur l'écran à cristaux liquides pour exécuter des opérations.

Pour de plus amples détails, reportez-vous à la section « Fonctionnement de l'écran à cristaux liquides » à la page 13.

② Touche Page précédente

Affiche l'écran précédent lorsque des options ne sont pas affichées sur l'écran à cristaux liquides.

③ Touche Page suivante

Affiche l'écran suivant lorsque des options ne sont pas affichées sur l'écran à cristaux liquides.

④ Touche d'aide

Effleurez cette touche pour obtenir de l'aide sur l'utilisation de la machine.

⑤ Touche de réglages

Effleurez cette touche pour définir la position d'arrêt de l'aiguille, le signal sonore, etc.

⑥ Touche Broderie

Effleurez pour afficher l'écran de sélection du type de motif.

⑦ Touche arrière

Effleurez pour revenir à l'écran précédent.

⑧ Touche de remplacement du pied-de-biche/de l'aiguille

Effleurez cette touche avant de remplacer l'aiguille, le pied-de-biche, etc. Cette touche verrouille toutes les fonctions des touches et boutons (sauf) pour empêcher le fonctionnement de la machine.

💡 Remarque

- Les touches de fonctionnement de cette machine sont des détecteurs capacitifs. Appuyez directement dessus avec votre doigt pour les utiliser.
- Dans la mesure où les touches de fonctionnement réagissent différemment en fonction de l'utilisateur, ajustez le réglage en vous reportant à la section « Réglage de la sensibilité des touches de fonctionnement » à la page 14.
- Si vous utilisez un stylet électrostatique, veillez à ce que le diamètre de sa pointe soit de 8 mm minimum. N'utilisez pas un stylet avec une pointe fine ou une forme unique.

Accessoires inclus

Pour les accessoires inclus avec votre machine, reportez-vous au feuillet supplémentaire intitulé « Accessoires inclus ».

Mise sous/hors tension de la machine

1

PRÉPARATIFS

AVERTISSEMENT

- Utilisez uniquement l'alimentation domestique normale pour alimenter votre machine. L'utilisation d'autres sources d'alimentation pourrait causer des incendies, des chocs électriques ou endommager la machine.
- Ne touchez pas la fiche si vous avez les mains mouillées. Vous risquez de vous électrocuter.
- Assurez-vous que les fiches du cordon d'alimentation sont solidement insérées dans la prise électrique et dans le connecteur de cordon d'alimentation de la machine. Sinon, un incendie ou un choc électrique pourrait se produire.
- Mettez la machine hors tension et débranchez-la de la prise murale dans les cas suivants :
 - Lorsque vous n'êtes pas à proximité de la machine;
 - Après avoir utilisé la machine;
 - En cas de coupure de courant pendant l'utilisation de la machine;
 - Lorsque la machine ne fonctionne pas correctement à cause d'une mauvaise connexion ou d'un débranchement;
 - Pendant un orage.

ATTENTION

- Utilisez exclusivement le cordon d'alimentation fourni avec cette machine. Sinon, un incendie ou un choc électrique pourrait se produire.
- N'utilisez pas de rallonge ni d'adaptateurs multiples pour brancher cette machine avec d'autres appareils. Vous risquez de vous électrocuter ou de provoquer un incendie.
- Lorsque vous débranchez la machine, veillez à la mettre d'abord hors tension. Pour la débrancher de la prise électrique, saisissez toujours la fiche. Si vous tirez sur le cordon, celui-ci pourrait être endommagé et vous risqueriez de vous électrocuter ou de provoquer un incendie.
- Veillez à ne pas couper, endommager, modifier, plier avec force, tordre ou lier le cordon d'alimentation, ni tirer dessus. Ne placez jamais d'objets lourds sur le cordon. Ne placez jamais le cordon près d'une source de chaleur. Ces actions pourraient endommager le cordon et vous risqueriez de vous électrocuter ou de provoquer un incendie. Si le cordon ou la fiche est endommagée, apportez la machine à votre revendeur Brother agréé pour la faire réparer avant de continuer à l'utiliser.
- N'insérez pas la fiche du cordon d'alimentation dans une prise électrique inadaptée.

⚠ ATTENTION

- (Pour les États-Unis uniquement)
Cet appareil possède une fiche polarisée (une lame plus large que l'autre). Pour réduire les risques de choc électrique, cette fiche est prévue pour rentrer dans une prise électrique polarisée dans un seul sens.
Si la fiche ne rentre pas complètement dans la prise électrique, retournez la fiche. Si elle ne rentre toujours pas, contactez un électricien qualifié pour installer la prise électrique adéquate. Ne modifiez la fiche d'aucune manière.

1 Veillez à ce que la machine soit hors tension (l'interrupteur d'alimentation principal sur le côté droit de la machine est réglé sur «  »), puis branchez le cordon d'alimentation sur la prise d'alimentation en dessous.

2 Insérez la fiche du cordon d'alimentation dans la prise électrique domestique.

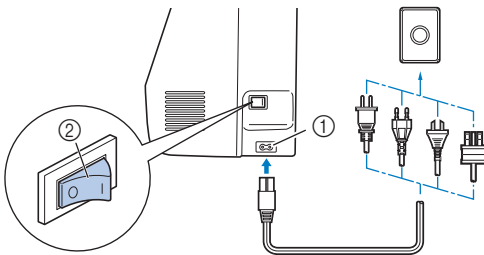

- ① Prise d'alimentation
- ② Interrupteur d'alimentation principal

3 Appuyez sur le côté droit de l'interrupteur d'alimentation principal pour mettre la machine sous tension (position «  »).

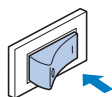

→ La lampe, l'écran à cristaux liquides et la touche « Marche/Arrêt » s'allument lorsque la machine est sous tension.

📖 Mémo

- Si la machine est mise hors tension au cours de la broderie, celle-ci se poursuivra dès que la machine est remise sous tension.

4 La vidéo de démarrage est lue lors de la mise sous tension de la machine. Effleurez une zone quelconque de l'écran.

💡 Remarque

À la première mise sous tension de la machine :

- Sélectionnez la langue d'affichage pour l'écran à cristaux liquides.



- Le message suivant sur un réseau local LAN sans fil s'affiche. Pour établir une connexion, effleurez , puis reportez-vous aux étapes **3** à **6** de la section « Utilisation de l'assistant pour configurer la connexion au réseau sans fil » à la page 15 pour terminer la configuration d'une connexion au réseau local LAN sans fil.

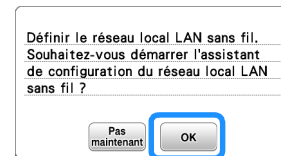

5 Pour mettre la machine hors tension, appuyez sur le côté gauche de l'interrupteur d'alimentation principal (position «  »).

Fonctionnement de l'écran à cristaux liquides

Affichage de l'écran à cristaux liquides

Une vidéo d'ouverture peut s'afficher à la mise sous tension.

Lorsque la vidéo d'ouverture est affichée, l'écran s'affiche si vous effleurez du doigt l'écran à cristaux liquides.

Effleurez du doigt une touche pour sélectionner le motif de broderie, une fonction de la machine, ou une opération indiquée sur la touche.

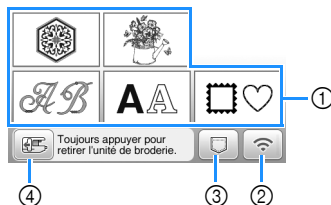

- ① Catégorie du motif de broderie (page 30)
- ② Touche de réseau LAN sans fil
Permet d'établir la connexion au réseau local LAN sans fil. (page 15)
Si est affiché, mettez le logiciel à jour. (page 56)
- ③ Touche de récupération de motif (page 43)
- ④ Effleurez cette touche afin de positionner l'unité de broderie pour le rangement.

Écran de réglages

Effleurez pour changer les réglages par défaut de la machine. Effleurez ou une fois les réglages nécessaires modifiés.

Mémo

- La dernière version du logiciel est installée sur votre machine. Contactez votre revendeur Brother local agréé ou visitez le site <https://s.brother/cpjaq/> pour plus d'informations sur les mises à jour disponibles.
- Vous pouvez enregistrer l'image affichée sur l'écran de réglages sur un lecteur flash USB en effleurant lorsque vous insérez le lecteur flash USB dans le port USB. Les fichiers sont enregistrés dans un dossier intitulé « bPocket ».

Réglages de broderie

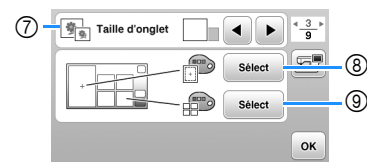
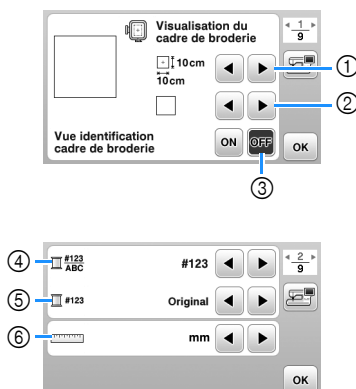

- ① Permet de sélectionner le cadre de broderie à utiliser.
- ② Permet de sélectionner le repère central et les lignes quadrillées affichés.
- ③ Quand cette fonction est réglée sur [ON], vous pouvez uniquement sélectionner le motif de broderie qui correspond à la taille du cadre de broderie que vous avez sélectionnée au point ①. (page 31)
- ④ Sélectionnez l'affichage de la couleur de fil, du numéro de fil et du nom de couleur sur l'écran de broderie. (page 34)
- ⑤ Sélectionnez la marque du fil. (page 34)
- ⑥ Sélectionnez les unités affichées (mm/pouces).
- ⑦ Sélectionnez la taille des miniatures de motif.
- ⑧ Sélectionnez la couleur d'arrière-plan de la zone d'affichage de la broderie.
- ⑨ Sélectionnez la couleur d'arrière-plan de la zone de miniature.

Réglages généraux

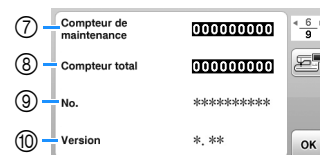

- ① Sélectionnez la position d'arrêt de l'aiguille (position de l'aiguille lorsque la machine ne fonctionne pas) pour qu'elle soit relevée ou abaissée.
- ② Indiquez si vous souhaitez entendre un bip.
- ③ Indiquez si vous souhaitez afficher l'écran de démarrage lors de la mise sous tension de la machine.
- ④ Sélectionnez la langue d'affichage.
- ⑤ Sélectionnez si vous souhaitez allumer ou éteindre l'éclairage de la zone de travail.
- ⑥ Sélectionnez le niveau de sensibilité des touches de fonctionnement. (page 14)
- ⑦ Affiche le compteur de maintenance, qui vous rappelle régulièrement d'entretenir la machine. (Contactez votre revendeur Brother agréé pour plus de détails.)
- ⑧ Affiche le nombre total de points brodés par la machine.
- ⑨ [No.] est le numéro interne de votre machine.
- ⑩ Affiche la version du programme installée sur votre machine.

■ Réglages du réseau local LAN sans fil

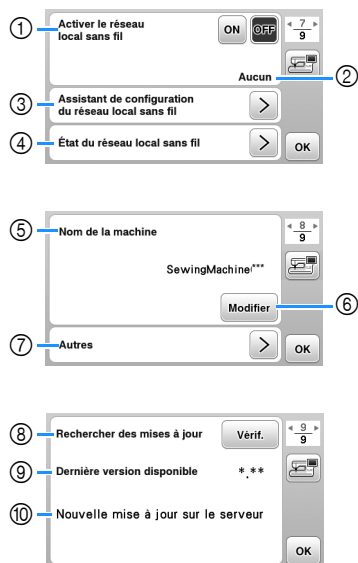

- ① Activez/désactivez la fonction de réseau local LAN sans fil. (page 15)
- ② Affichez le SSID connecté. (page 15)
- ③ Configurez la machine pour qu'elle se connecte à la fonction de réseau local LAN sans fil. (page 15)
- ④ Vérifiez l'état du réseau local LAN sans fil.
- ⑤ Affichez le nom de la machine pour la fonction de réseau local LAN sans fil.
- ⑥ Changez [Nom de la machine].
- ⑦ Affichez un menu pour réaliser d'autres réglages ou réinitialiser les paramètres de connexion des réglages du réseau local LAN sans fil. (page 17)
- ⑧ Vérifiez la dernière version du logiciel. La version s'affiche sous [Dernière version disponible].
- ⑨ Affichez la version la plus récente du logiciel.
- ⑩ Affichez un message si [Nouvelle mise à jour sur le serveur] est disponible pour cette machine. Si [Nouvelle mise à jour sur le serveur] apparaît, mettez la machine à jour. (page 56)

Réglage de la sensibilité des touches de fonctionnement

Vous pouvez régler la sensibilité des touches de fonctionnement sur 5 niveaux. Affichez l'écran de réglages pour définir le niveau souhaité.

- 1 Effleurez pour afficher l'écran de réglages.
- 2 Affichez la page 5 en effleurant .
- 3 Effleurez [Démarrer].

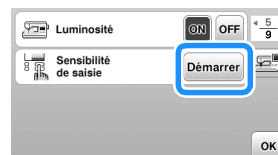

- 4 Réglez la [Sensibilité de saisie] en effleurant .
 - Plus le réglage est élevé, plus les touches sont sensibles. Le réglage par défaut est [3].
 - Nous vous recommandons de sélectionner le réglage le plus élevé si vous utilisez un stylet électrostatique.
 - Tout en réglant la sensibilité des touches, effleurez pour vérifier si la touche répond. Lorsque la touche répond, la valeur de réglage indiquant la sensibilité clignote.



- 5 Effleurez pour revenir à l'écran précédent.

■ Si la machine ne répond pas lorsque vous effleurez une touche de fonctionnement

Mettez la machine hors tension, maintenez (Touche Coupe-fil) enfoncée, puis remettez la machine sous tension pour réinitialiser [Sensibilité de saisie]. Affichez l'écran de réglages, puis ajustez de nouveau la [Sensibilité de saisie].

Fonctions de la connexion au réseau sans fil

Opérations disponibles avec une connexion à un réseau sans fil

Cette machine prend en charge une connexion à un réseau sans fil. Les opérations utiles suivantes seront disponibles si la machine est connectée à un réseau sans fil.

- Transférer sans fil un motif de broderie de votre ordinateur à votre machine en utilisant l'application Windows dédiée (Design Database Transfer (Transfert de Base de données de Motifs)). Vous pouvez télécharger l'application depuis l'URL suivante.
<https://s.brother/cajkb/>
- * Les réglages doivent être spécifiés dans Design Database Transfer (Transfert de Base de données de Motifs). Pour plus d'informations, reportez-vous au manuel de Design Database Transfer (Transfert de Base de données de Motifs).

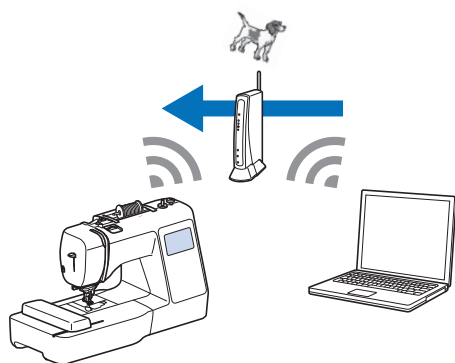

- Transférer sans fil à la machine un motif de broderie modifié à l'aide du logiciel de modification de broderie (PE-DESIGN version 11 ou ultérieure) sur un ordinateur. Il est également possible de transférer vers PE-DESIGN un motif de broderie modifié sur la machine.
- * Les réglages doivent être spécifiés dans PE-DESIGN. Pour plus d'informations, reportez-vous au manuel de PE-DESIGN.

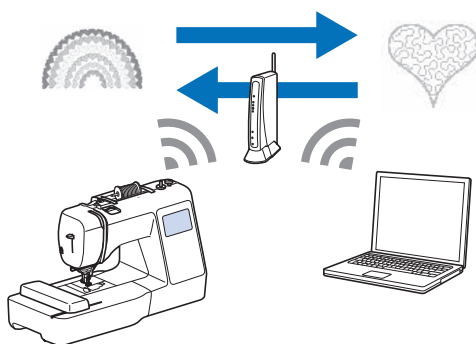

- Lorsqu'une version mise à jour du logiciel est disponible sur notre site Web, la touche de réseau local LAN sans fil s'affiche comme . (page 56)

Activation d'une connexion au réseau sans fil

La machine peut être connectée à votre réseau sans fil.

Reportez-vous à la section « Spécifications » à la page 55 pour connaître les exigences relatives à une connexion à un réseau sans fil.

- 1 Effleurez .



→ La page 7 de l'écran de réglages est affichée.

- 2 Réglez [Activer le réseau local sans fil] sur [ON].

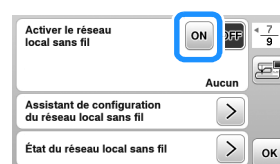

→ La machine se prépare à la connexion sans fil.

Utilisation de l'assistant pour configurer la connexion au réseau sans fil

Il existe plusieurs manières de configurer la connexion au réseau sans fil. Nous vous recommandons la méthode qui fait usage de l'assistant sur cette machine.

- 1 Pour connecter votre machine à un réseau sans fil, les informations de sécurité (SSID et clé de réseau) de votre réseau domestique seront nécessaires. La clé du réseau peut également être appelée mot de passe, clé de sécurité ou clé de chiffrement. Vérifiez vos informations de sécurité, et notez-les dans l'espace ci-dessous.

SSID	Clé de réseau (mot de passe)

Mémo

- La connexion au réseau sans fil ne peut pas être configurée si vous n'avez pas les informations de sécurité.
- Comment trouver les informations de sécurité
 - ① Vérifiez le manuel fourni avec votre réseau domestique.
 - ② Le SSID par défaut peut être le nom du fabricant ou le nom du modèle.
 - ③ Si vous ne trouvez pas les informations de sécurité, contactez le fabricant du routeur, l'administrateur de votre réseau ou votre fournisseur Internet.
 - ④ Certains SSID et clés de réseau (mots de passe) peuvent être sensibles à la casse.

- 2 Effleurez **>** à côté de [Assistant de configuration du réseau local sans fil].

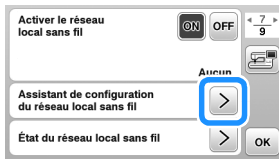

→ Une liste des SSID disponibles apparaît.

- 3 Sélectionnez le SSID que vous avez noté à l'étape 1.



→ L'écran de saisie de la clé de réseau (mot de passe) apparaît.

Mémo

- Lorsque plusieurs pages sont affichées, effleurez **◀** ou **▶** pour chercher le SSID que vous avez noté.
- Si le SSID désiré n'est pas dans la liste, spécifiez-le de la manière décrite ci-dessous.
 - 1 Effleurez **Nouveau SSID** à la fin de la liste des SSID.
 - 2 Saisissez le SSID de votre choix, puis effleurez **OK**.
 - 3 Sélectionnez la méthode d'authentification et le mode de chiffrement.
- Si vous utilisez une connexion antérieure, effleurez **SSID enregistré**, puis sélectionnez le SSID enregistré.

- 4 Saisissez la clé de réseau (mot de passe) que vous avez notée, puis effleurez **OK**.

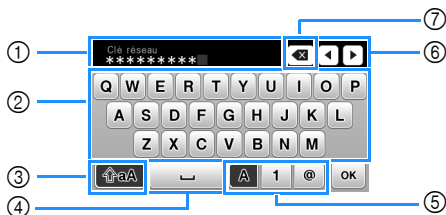

- 1 Zone de saisie de texte
- 2 Touches de caractères
- 3 Touche Majuscules
- 4 Touche Espace
- 5 Touche Lettres/Chiffres/Symboles
- 6 Touches du curseur (déplacez le curseur vers la gauche ou vers la droite.)
- 7 Touche Retour arrière (supprime le caractère qui se trouve avant la position du curseur.)

- 5 Quand le message suivant apparaît, effleurez **OK**.



→ Quand une connexion est établie, le message suivant apparaît.

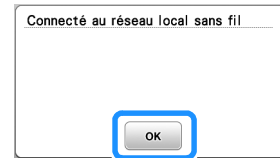

- 6 Effleurez **OK** pour sortir de la configuration.



→ Utilisez le [Nom de la machine], page 8 de l'écran de réglages, pour la fonction de réseau local LAN sans fil.

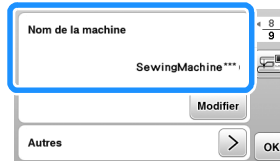

Mémo

- Pendant la connexion, l'intensité du signal peut être vérifiée par la touche Réseau local LAN sans fil, dans le coin inférieur droit de l'écran de sélection du type de motif.



- Une fois qu'une connexion au réseau sans fil a été configurée, une connexion au réseau sans fil sera établie chaque fois que la machine sera mise sous tension. Cependant, [Activer le réseau local sans fil] dans l'écran de réglages du réseau local LAN sans fil doit rester réglé sur [ON].

■ Configuration de la connexion au réseau local LAN sans fil depuis le menu [Autres]

Le menu [Autres], page 8 de l'écran de réglages, contient les éléments suivants.

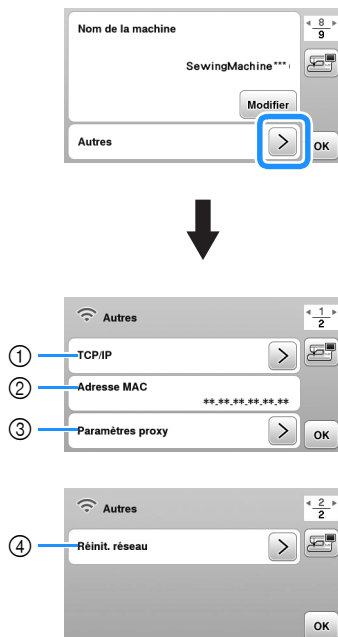

- ① Les réglages TCP/IP peuvent être saisis manuellement.
- ② Indique l'adresse MAC.
- ③ À utiliser quand des réglages du proxy sont nécessaires.
- ④ Réinitialise les paramètres de connexion au réseau local LAN sans fil.

Bobinage/installation de la canette

IMPORTANT

- Utilisez la canette en plastique fournie avec cette machine ou des canettes du même type. La hauteur de la canette est de 11,5 mm (env. 7/16" / pouce). SA156 est une canette de type Classe 15.

Bobinage de la canette

Cette section présente la procédure de bobinage d'une canette.

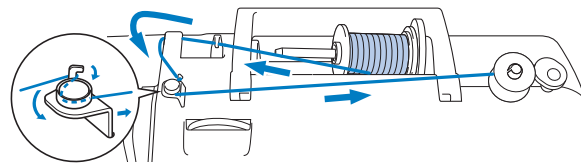

Remarque

- Lors du bobinage de la canette pour broderie, veillez à utiliser le fil de canette à broder n° 90 recommandé pour cette machine.

- 1 Placez la canette sur l'axe du bobineur de canette de sorte que l'encoche de la canette soit alignée sur le ressort de l'axe, puis faites-le coulisser vers la droite jusqu'à ce qu'il s'enclenche.

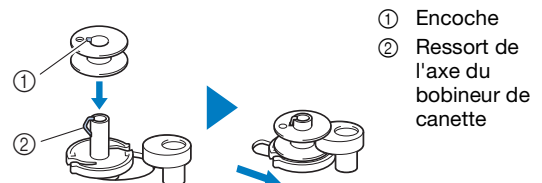

Mémo

- En plaçant la canette dans le boîtier de la canette dans le même sens que celui où elle se trouvait sur l'axe du bobineur de canette, la canette peut être installée dans le sens d'enroulement correct du fil de la canette.

La marque « b » sur une face de la canette incluse avec cette machine peut être utilisée comme référence.

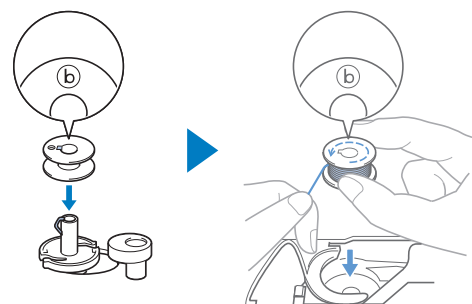

2 Retirez le couvercle de bobine et placez la bobine de fil pour la canette sur le porte-bobine.

Placez la bobine sur le porte-bobine de sorte que le fil se déroule du dessous vers l'avant.

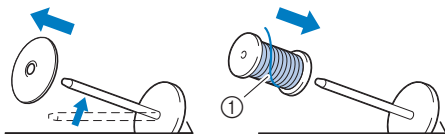

① Le fil se déroule du dessous vers l'avant.

3 Faites glisser le couvercle de bobine sur le porte-bobine.

Placez le couvercle de bobine le plus à droite possible, comme illustré, le côté arrondi orienté vers la gauche.

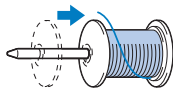

IMPORTANT

- Si la bobine ou le couvercle de bobine n'est pas correctement installé(e), le fil risque de s'emmêler autour du porte-bobine et la machine est susceptible d'être endommagée.
- Trois tailles de couvercle de bobine sont disponibles, ce qui vous permet de choisir le couvercle le mieux adapté à la bobine utilisée. Si le couvercle de bobine est trop petit pour la bobine utilisée, le fil risque de se bloquer dans la fente de la bobine ou la machine de s'endommager. Si vous utilisez une bobine de fil mini/très grande, employez le centre amovible pour bobine de fil (bobine de fil mini/très grande).



Remarque

- Si vous utilisez la bobine illustrée ci-dessous, utilisez le centre amovible pour bobine de fil (bobine de fil mini/très grande). Veillez à ce que le centre amovible pour bobine de fil soit fermement inséré. Après l'avoir installé, faites sortir le fil en tirant dessus et vérifiez que le fil se déroule sans s'accrocher.

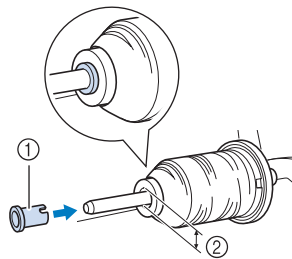

- ① Centre amovible pour bobine de fil (bobine de fil mini/très grande)
- ② Diamètre du trou de 8,0 mm à 10,5 mm (5/16" / pouce à 13/32" / pouce)
- ③ Bobine (fil bobiné de façon croisée)

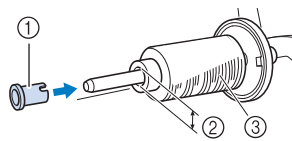

- Si vous utilisez un fil qui se déroule rapidement, tel qu'un fil métallique, placez le filet de la bobine sur la bobine avant de mettre la bobine de fil sur le porte-bobine. Si le filet de la bobine est trop long, pliez-le afin de l'adapter à la taille de la bobine.

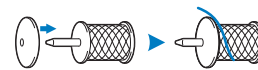

4 Tout en tenant le fil sorti de façon à le maintenir tendu, faites-le passer sous le crochet du guide-fil, puis sous la protection de la plaque du guide-fil et vers l'avant.

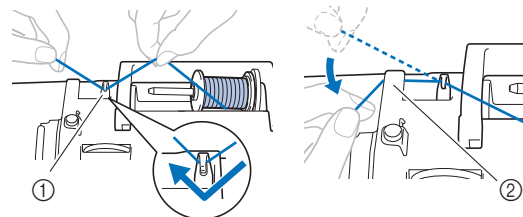

- ① Guide-fil
- ② Protection de la plaque du guide-fil

5 Faites passer le fil sous le crochet du guide-fil de bobinage de la canette, puis enroulez-le dans le sens inverse des aiguilles d'une montre sous le disque de pré-tension.

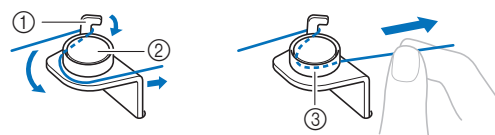

- ① Guide-fil de bobinage de la canette
- ② Disque de pré-tension
- ③ Tirez-le autant que possible

Remarque

- Veillez à faire passer le fil en dessous du disque de pré-tension.

- 6 Enroulez le fil autour de la canette de 5 ou 6 tours dans le sens des aiguilles d'une montre, faites passer le fil dans la fente du guide de la base du bobineur de canette, puis tirez sur le fil pour le couper.

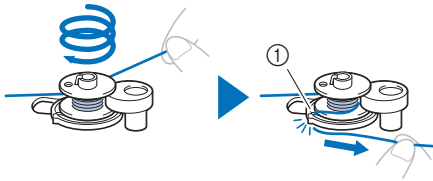

- ① Fente du guide de la base du bobineur de canette (avec coupe-fil intégré)

Remarque

- Assurez-vous de bobiner le fil dans le sens des aiguilles d'une montre autour de la canette, sinon il risque de s'enrouler autour de l'axe du bobineur de canette.

ATTENTION

- Veillez à couper le fil comme décrit. Si la canette est bobinée sans couper le fil à l'aide du coupe-fil intégré dans la fente du guide de la base du bobineur de canette, le fil risque de s'emmêler dans la canette ou l'aiguille risque de casser et de provoquer des blessures lorsque la canette sera à court de fil.

- 7 Mettez la machine sous tension.

- La touche « Marche/Arrêt » s'allume en orange.

- 8 Appuyez sur la touche « Marche/Arrêt » pour lancer le bobinage de la canette.

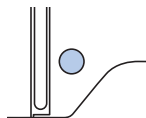

- 9 Lorsque le bobinage de la canette commence à ralentir, appuyez sur la touche « Marche/Arrêt » pour arrêter la machine.

IMPORTANT

- Arrêtez la machine dès que le bobinage de la canette commence à ralentir. Sinon, vous risquez d'endommager la machine.

- 10 Coupez le fil, faites coulisser l'axe du bobineur de canette vers la gauche jusqu'à ce qu'il s'enclenche, puis retirez la canette.

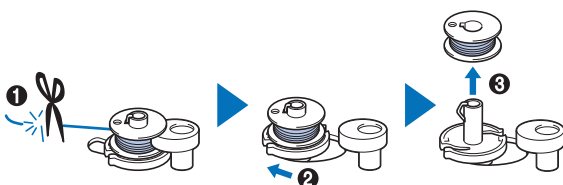

- 11 Retirez la bobine de fil de la canette du porte-bobine.

Installation de la canette

Installez une canette pleine.

Vous pouvez commencer à broder immédiatement sans sortir le fil de la canette en insérant tout simplement la canette dans le boîtier de la canette et en guidant le fil par la fente du capot de la plaque à aiguille.

ATTENTION

- Utilisez une canette dont le fil a été correctement bobiné, sinon l'aiguille risque de casser ou la tension du fil risque d'être incorrecte.



- Avant d'insérer ou de changer la canette, assurez-vous de bien avoir effleuré  sur le panneau de commande pour verrouiller toutes les touches et tous les boutons. Dans le cas contraire, vous risqueriez de vous blesser en cas d'activation de la touche « Marche/Arrêt » ou de toute autre touche entraînant la mise en route de la machine.

- 1 Mettez la machine sous tension.

- 2 Appuyez une ou deux fois sur  (Touche Position de l'aiguille) pour relever l'aiguille.

- 3 Effleurez .

→ L'écran change, et toutes les touches de commande et de fonctionnement sont verrouillées (sauf .

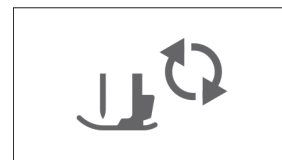

- 4 Relevez le levier du pied-de-biche.

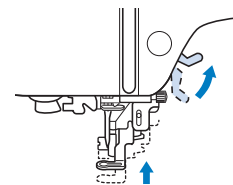

- 5 Faites glisser le bouton d'ouverture du capot du compartiment à canette vers la droite et retirez le capot.

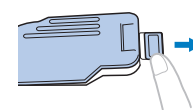

- 6** Insérez la canette dans le boîtier correspondant de sorte que le fil se déroule vers la gauche.

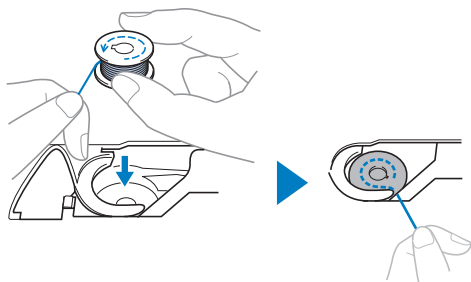

Mémo

- Pour le sens d'enroulement correct du fil de la canette, veillez à bien placer la canette dans le boîtier de la canette dans le même sens que celui où elle se trouvait sur l'axe du bobineur de canette.

La marque « b » sur une face de la canette incluse avec cette machine peut être utilisée comme référence.

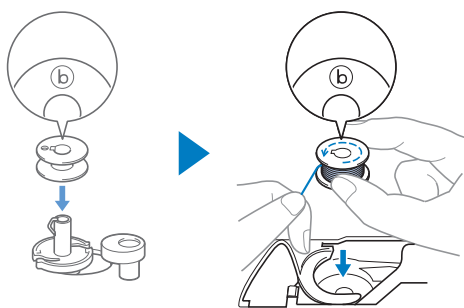

- 7** Maintenez légèrement la canette de la main droite (1), puis faites passer l'extrémité du fil autour du taquet du capot de la plaque à aiguille de la main gauche (2).

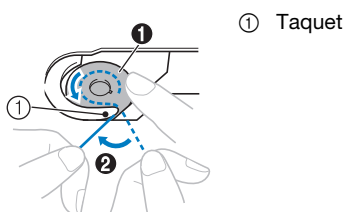

Remarque

- Veillez à maintenir d'un doigt la canette vers le bas et déroulez correctement le fil de la canette, sinon le fil risque de casser ou de présenter une tension incorrecte.

- 8** Tout en maintenant légèrement la canette en place avec la main droite (1), faites passer le fil par la fente du capot de la plaque à aiguille (2) et tirez-le légèrement avec la main gauche (3).

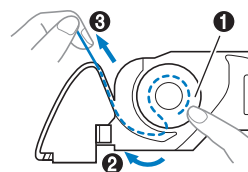

Mémo

- Tirer ainsi sur le fil permet de le faire entrer dans le ressort de tension du boîtier de la canette afin d'appliquer la tension adéquate au fil de la canette pendant la broderie.

- 9** Tout en maintenant légèrement la canette en place avec la main droite (1), continuez à faire passer le fil par la fente avec la main gauche (2). Coupez ensuite le fil à l'aide du coupe-fil (3).

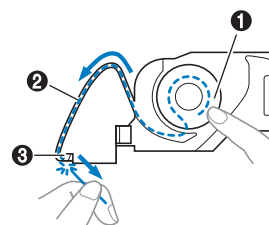

- 10** Remplacez le capot du compartiment à canette.

Insérez l'onglet du capot du compartiment à canette dans l'encoche du capot de la plaque à aiguille, puis appuyez légèrement sur le côté droit.

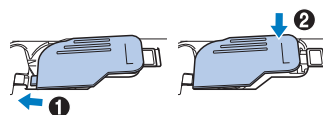

- 11** Effleurez  pour déverrouiller toutes les touches et tous les boutons.



Enfilage supérieur

! ATTENTION

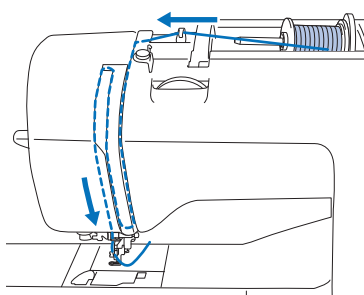

- Lorsque vous enfiler le fil supérieur, suivez attentivement les instructions. Si l'enfilage supérieur n'est pas correct, le fil risque de s'emmêler ou l'aiguille de casser et de vous blesser.

Enfilage du fil supérieur

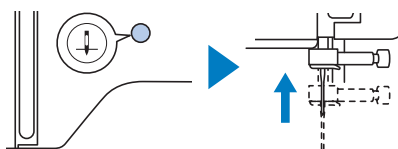

- 1 Mettez la machine sous tension.
- 2 Appuyez une ou deux fois sur  (Touche Position de l'aiguille) pour relever l'aiguille.
 - Si l'aiguille n'est pas relevée au maximum, l'enfileur ne peut être efficace. Veillez à appuyer sur  (Touche Position de l'aiguille) pour relever l'aiguille jusque sur sa position la plus haute.



- 3 Effleurez .
- L'écran change, et toutes les touches de commande et de fonctionnement sont verrouillées (sauf .

! ATTENTION

- Lorsque vous enfiler l'aiguille, veillez à effleurer  sur le panneau de commande pour verrouiller toutes les touches et tous les boutons. Dans le cas contraire, vous risqueriez de vous blesser en cas d'activation de la touche « Marche/Arrêt » ou de toute autre touche entraînant la mise en route de la machine.

- 4 Relevez le levier du pied-de-biche pour soulever le pied-de-biche.

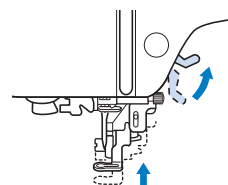
 **Mémo**

- Si le pied-de-biche n'est pas relevé, il est impossible d'enfiler la machine.

- 5 Retirez le couvercle de bobine et placez la bobine de fil sur le porte-bobine.

Placez la bobine sur le porte-bobine de sorte que le fil se déroule du dessous vers l'avant.

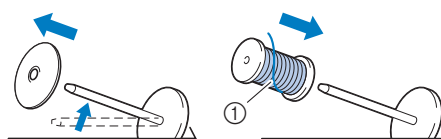

- ① Le fil se déroule du dessous vers l'avant.

- 6 Faites glisser le couvercle de bobine sur le porte-bobine.

Placez le couvercle de bobine le plus à droite possible, comme illustré, le côté arrondi orienté vers la gauche.

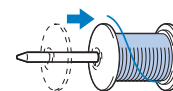
**! ATTENTION**

- Choisissez un couvercle de bobine correspondant à la taille de la bobine utilisée. Pour plus d'informations sur le choix des couvercles de bobine pour votre type de fil, reportez-vous à la section « Remarque » à la page 18.

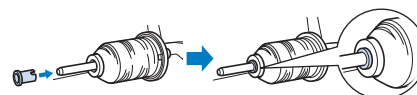

Si la bobine ou le couvercle de bobine n'est pas positionné(e) correctement, le fil risque de s'emmêler autour du porte-bobine ou l'aiguille de casser et de vous blesser.

- 7** Tout en tenant le fil sorti de façon à le maintenir tendu, faites-le passer sous le crochet du guide-fil, puis sous la protection de la plaque du guide-fil et vers l'avant.

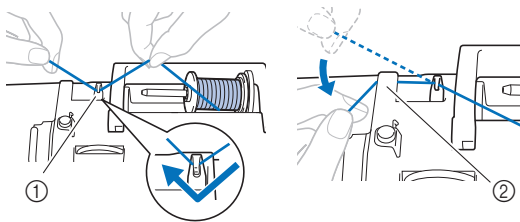

- ① Guide-fil
② Protection de la plaque du guide-fil

- 8** Faites passer le fil par le passage prévu à cet effet dans l'ordre ci-dessous.

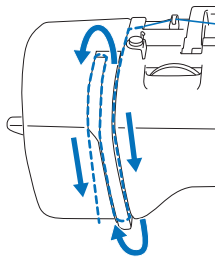

- 9** Veillez à ce que le fil passe dans le levier de remontée du fil comme illustré ci-dessous.

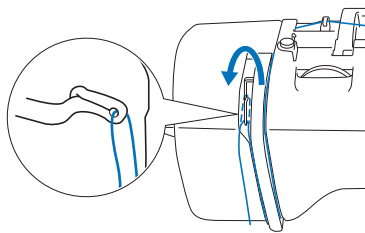

- 10** Faites glisser le fil derrière le guide-fil de la barre de l'aiguille.

Vous pouvez facilement faire glisser le fil derrière le guide-fil de la barre de l'aiguille en le tenant de la main gauche et en l'enfilant de la main droite, comme illustré.

Assurez-vous de faire passer le fil par la gauche du taquet du guide-fil de la barre de l'aiguille.

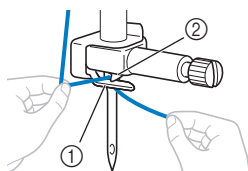

- ① Guide-fil de la barre de l'aiguille
② Taquet

- 11** Vérifiez que l'aiguille et le fil sont compatibles avec l'enfileur. Si c'est le cas, passez à l'étape suivante.

- Vous pouvez utiliser l'enfileur avec des aiguilles 75/11 à 90/14.

- Si vous ne pouvez pas utiliser l'enfileur, insérez vous-même le fil dans le chas de l'aiguille, de l'avant vers l'arrière.

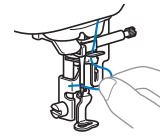

- 12** Tirez l'extrémité du fil, que vous avez passée par le guide-fil de la barre de l'aiguille, vers la gauche, puis faites-le passer par l'encoche du guide-fil. Tirez ensuite fermement le fil par l'avant et insérez-le dans la fente du disque du guide-fil « 7 » jusqu'au bout.

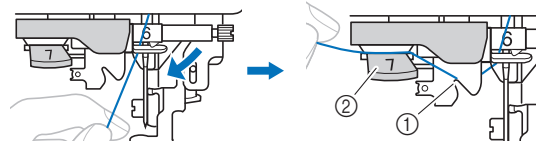

- ① Encoche du guide-fil
② Disque du guide-fil

- 13** Abaissez le levier du pied-de-biche pour abaisser le pied-de-biche.

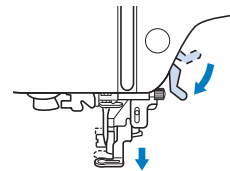

- 14** Coupez le fil avec le coupe-fil situé sur le côté gauche de la machine.

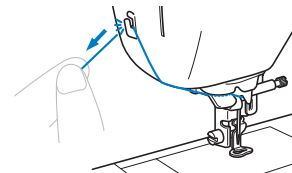

Remarque

- Lorsque vous utilisez un fil se déroulant rapidement de la bobine, tel qu'un fil métallique, il peut s'avérer difficile d'enfiler l'aiguille si le fil est coupé. Par conséquent, au lieu d'utiliser le coupe-fil, tirez environ 8 cm (env. 3" / pouces) de fil après l'avoir fait passer par le disque de guide-fil (indiqué par un « 7 »).

- 15 Abaissez autant que possible le levier d'enfilage de l'aiguille situé sur le côté gauche de la machine pour que le crochet tourne.

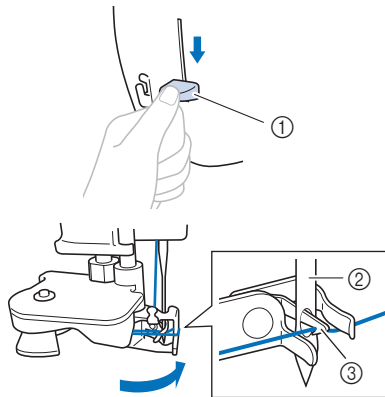

- ① Levier d'enfilage de l'aiguille
② Aiguille
③ Crochet

- 16 Relevez doucement le levier d'enfilage de l'aiguille.

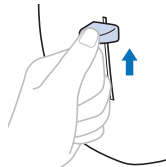

- 17 Tirez soigneusement l'extrémité du fil passé par le chas de l'aiguille.

Si l'aiguille n'est pas complètement enfilée, mais qu'une boucle se forme dans son chas, enflez doucement la boucle dans le chas pour sortir l'extrémité du fil.

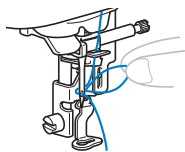

- 18 Relevez le levier du pied-de-biche, passez l'extrémité du fil au travers puis en dessous du pied-de-biche, puis tirez environ 10 cm (env. 4" / pouces) de fil vers l'arrière de la machine.

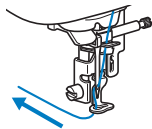

- 19 Effleurez  pour déverrouiller toutes les touches et tous les boutons.

Remplacement de l'aiguille

⚠ ATTENTION

- N'utilisez que les aiguilles pour machine à coudre à usage personnel recommandées. N'utilisez pas d'autres aiguilles; elles risqueraient de casser et de vous blesser.
- N'utilisez jamais d'aiguilles tordues. Une aiguille tordue risque de facilement casser; vous pourriez même vous blesser.

■ Numéro de fil et d'aiguille

Plus le numéro de fil est petit, plus le fil est épais; plus le numéro de l'aiguille est grand, plus l'aiguille est grosse.

■ Aiguilles de broderie

Il est recommandé d'utiliser une aiguille pour machine à coudre à usage personnel 75/11. Toutefois, si la machine ne coud pas bien lors de la broderie sur un tissu lourd, essayez une aiguille 90/14.

Vérification de l'aiguille

Avant d'utiliser l'aiguille, placez le côté plat de l'aiguille sur une surface plane et assurez-vous que la distance entre l'aiguille et la surface est constante.

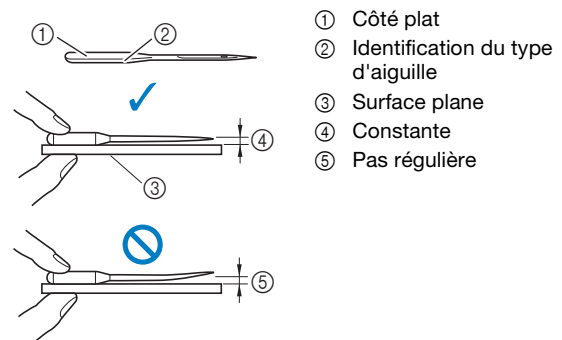

- ① Côté plat
② Identification du type d'aiguille
③ Surface plane
④ Constante
⑤ Pas régulière

💡 Remarque

- Les aiguilles pour machine sont des consommables. Remplacez l'aiguille dans les cas décrits ci-dessous.
 - Si vous entendez un bruit inhabituel quand l'aiguille entre dans le tissu. (Il est possible que le bout de l'aiguille soit cassé ou émoussé.)
 - Si des points sont sautés. (Il est possible que l'aiguille soit tordue.)

Remplacement de l'aiguille

Utilisez le tournevis et une nouvelle aiguille que vous avez vérifiée comme étant droite conformément aux instructions de la section « Vérification de l'aiguille » à la page 23.

1 Appuyez une ou deux fois sur  (Touche Position de l'aiguille) pour relever l'aiguille.

2 Placez du tissu ou du papier sous le pied-de-biche afin de recouvrir l'orifice dans la plaque à aiguille et éviter que l'aiguille ne tombe dans la machine.

3 Effleurez .

→ L'écran change, et toutes les touches de commande et de fonctionnement sont verrouillées (sauf .

⚠ ATTENTION

- Lorsque vous remplacez l'aiguille, veillez à effleurer  sur le panneau de commande pour verrouiller toutes les touches et tous les boutons. Dans le cas contraire, vous risqueriez de vous blesser en cas d'activation de la touche « Marche/Arrêt » ou de toute autre touche entraînant la mise en route de la machine.

4 Suivez les étapes 3 « Remplacement du pied de broderie » à la page 47 pour enlever le pied-de-biche.

5 Tenez l'aiguille de la main gauche, puis, à l'aide d'un tournevis, tournez la vis du support de l'aiguille vers vous (dans le sens inverse des aiguilles d'une montre) pour retirer l'aiguille.

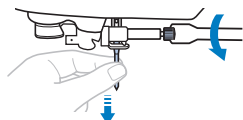

- Ne forcez pas lorsque vous serrez ou desserrez la vis du support de l'aiguille, sinon certaines pièces de la machine risquent d'être endommagées.
- La vis du support de l'aiguille peut également être desserrée ou serrée à l'aide du tournevis en forme de disque.

6 Le côté plat de l'aiguille orienté vers l'arrière de la machine, insérez l'aiguille neuve jusqu'à ce qu'elle touche la butée. À l'aide du tournevis, serrez la vis du support de l'aiguille en tournant dans le sens des aiguilles d'une montre.

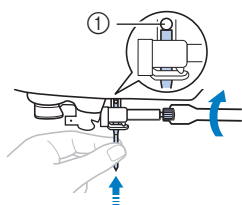

① Butée d'aiguille

⚠ ATTENTION

- Veillez à insérer l'aiguille jusqu'à ce qu'elle touche la butée et serrez soigneusement la vis du support de l'aiguille à l'aide du tournevis, sinon l'aiguille risque de casser et de vous blesser.

7 Suivez les étapes 4 à 7 « Remplacement du pied de broderie » à la page 47 pour remettre le pied-de-biche.

8 Effleurez  pour déverrouiller toutes les touches et tous les boutons.

Chapitre 2 BRODERIE

Préparation à la broderie

Respectez les étapes suivantes pour préparer la machine pour la broderie.

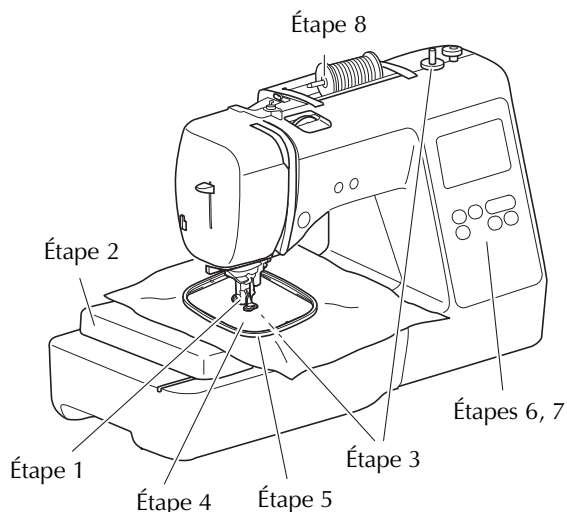

Étape n°	Objectif	Action	Page
1	Vérification de l'aiguille	Utilisez l'aiguille 75/11 pour la broderie.	24
2	Fixation de l'unité de broderie	Fixez l'unité de broderie.	25
3	Installation du fil de la canette	Bobinez la canette de fil à broder et installez-la.	17
4	Préparation du tissu	Fixez un renfort de broderie sur le tissu et placez-le dans le cadre de broderie.	27
5	Fixation du cadre de broderie	Fixez le cadre de broderie sur l'unité de broderie.	29
6	Sélection de motif	Sélectionnez un motif de broderie.	30
7	Vérification de la disposition	Vérifiez et réglez la taille et la position de la broderie.	32
8	Installation du fil à broder	Placez le fil à broder en fonction du motif.	33

Fixation de l'unité de broderie

IMPORTANT

- Avant de fixer l'unité de broderie, veillez à mettre la machine hors tension. Sinon, vous risquez d'endommager la machine.
- Éloignez vos mains et autres objets du chariot et du cadre de broderie lorsqu'ils sont en mouvement. Dans le cas contraire, des dommages ou un dysfonctionnement risquent de se produire.

⚠ ATTENTION

- Ne déplacez pas la machine lorsque l'unité de broderie est installée. L'unité de broderie risquerait de tomber et de provoquer des blessures.

- 1 Mettez la machine hors tension.
- 2 Insérez le connecteur de l'unité de broderie dans le port de connexion jusqu'à ce qu'elle soit en place.

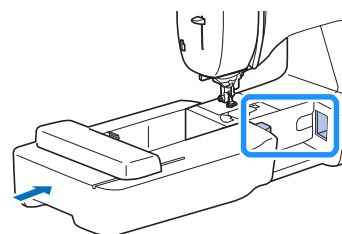

💡 Remarque

- Vérifiez l'absence d'espace entre l'unité de broderie et la machine, sinon le motif de broderie risque de ne pas être brodé correctement.

IMPORTANT

- Ne poussez pas sur le chariot lors de la fixation de l'unité de broderie sur la machine, car vous pourriez endommager l'unité de broderie.
- Ne touchez pas le connecteur dans la fente correspondante de l'unité de broderie. Vous pourriez l'endommager et provoquer des dysfonctionnements.
- Ne soulevez pas le chariot de broderie et ne forcez pas son déplacement. Sinon, la machine risque de ne plus fonctionner correctement.

- 3 Mettez la machine sous tension.**
→ Un message apparaît à l'écran.

Remarque

- Si [Écran d'ouverture] est défini sur [ON] dans l'écran de réglages, appuyez sur l'écran pour afficher le message suivant.

- 4 Veillez à éloigner vos mains et tout objet de l'unité de broderie et effleurez .**



- Le chariot se remet dans sa position initiale.
→ L'écran de sélection du type de motif de broderie s'affiche.

Retrait de l'unité de broderie

Assurez-vous que la machine est bien arrêtée et suivez les instructions ci-dessous.

- 1 Retirez le cadre de broderie.**

- Pour plus de détails sur le retrait du cadre de broderie, reportez-vous à la section « Retrait du cadre de broderie » à la page 29.

- 2 Effleurez , puis effleurez .**



- Le chariot de broderie se met en position de stockage.

- 3 Mettez la machine hors tension.**

IMPORTANT

- **Mettez toujours la machine hors tension avant de retirer l'unité de broderie.**
Si vous la retirez lorsque la machine est sous tension, celle-ci risque de ne plus fonctionner correctement.

- 4 Maintenez le bouton de dégagement situé en bas à gauche de l'unité de broderie, et tirez-la lentement vers la gauche.**

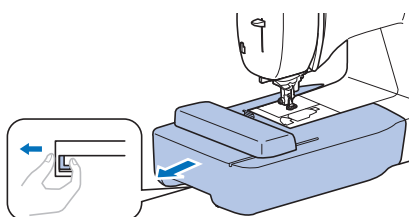

Broder des finitions parfaites

Pour coudre de belles broderies, plusieurs facteurs entrent en jeu. L'utilisation du renfort de broderie approprié (page 27) et la mise en place du tissu dans le cadre (page 27) sont deux points importants mentionnés précédemment. Un autre élément important est le choix de l'aiguille et du fil adéquats. Reportez-vous aux explications sur les fils ci-dessous.

Fil

Fil supérieur	Utilisez le fil à broder prévu pour cette machine. Les autres fils à broder peuvent ne pas fournir des résultats optimaux.
Fil de la canette	Utilisez la canette préremplie de fil n° 90 fournie ou le fil de canette à broder n° 90 recommandé.

Remarque

- Ne laissez pas d'objets dans la zone de mouvement du cadre de broderie. Le cadre risquerait de les heurter et la finition du motif de broderie serait médiocre.
- Lorsque vous brodez sur de grands vêtements (surtout sur des vestes et sur d'autres types de tissus lourds), ne laissez pas le tissu pendre du bord de la table. Sinon, l'unité de broderie ne pourra pas se déplacer librement et le motif risquerait d'être différent du résultat espéré.

Mise en place du tissu dans le cadre de broderie

⚠ ATTENTION

- Utilisez des tissus dont l'épaisseur est inférieure à 2 mm (1/16" / pouce). L'utilisation de tissus plus épais que 2 mm (1/16" / pouce) risque de casser l'aiguille et peut être à l'origine de blessures.
- Lorsque vous brodez sur des tissus élastiques, légers, à grosse trame ou sur des tissus susceptibles de provoquer un rétrécissement des motifs, utilisez toujours un renfort de broderie. Sinon, l'aiguille risque de casser et de vous blesser.

■ Application d'un renfort thermocollant (support) sur le tissu

Pour obtenir de meilleurs résultats lors de la création de travaux de broderie, utilisez toujours un renfort de broderie.

1 Repassez le renfort de broderie sur l'envers du tissu.

- Utilisez un morceau de renfort de broderie plus grand que le cadre de broderie.

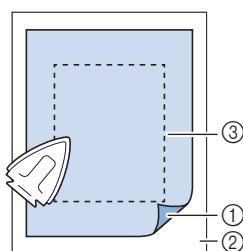

- ① Côté thermofusible du renfort
- ② Tissu (envers)
- ③ Taille du cadre de broderie

📖 Mémo

- Lorsque vous brodez sur de petits morceaux de tissu impossibles à tendre sur un cadre de broderie, utilisez un renfort de broderie. Repassez légèrement le tissu sur le renfort de broderie, puis placez-le dans le cadre de broderie. Si vous ne pouvez pas le repasser, fixez-le à l'aide d'un point faufilage. Une fois la broderie terminée, retirez délicatement le renfort de broderie.

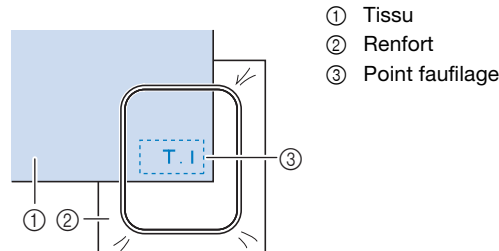

- Lorsque vous brodez sur des tissus fins, tels que l'organdi ou la batiste, ou sur des tissus duvetés, tels que les serviettes en tissu éponge ou le velours, utilisez un renfort de broderie soluble (vendu séparément) pour des résultats optimaux. Une fois le renfort de broderie soluble dissout dans l'eau, la finition de votre ouvrage sera parfaite.
- Si vous brodez sur une serviette en tissu éponge épais, nous vous recommandons de placer un renfort de broderie soluble sur la surface supérieure de la serviette. Cela permettra d'aplatir les boucles de la serviette et vous obtiendrez une broderie de meilleure qualité.
- Lorsque vous utilisez des tissus qui ne peuvent pas être repassés (tels que les serviettes en tissu éponge ou les tissus avec des boucles qui s'élargissent lors du repassage) ou à des endroits difficiles à repasser, placez le renfort de broderie sous le tissu sans le fixer, placez ensuite le tissu et le renfort dans le cadre de broderie, ou demandez à votre revendeur Brother agréé de vous conseiller sur le renfort à utiliser.

■ Mise en place du tissu

⚠ ATTENTION

- Si vous utilisez un cadre trop petit, le pied-de-biche risque de heurter le cadre pendant la broderie et vous pourriez vous blesser ou endommager la machine.

💡 Remarque

- Si le tissu n'est pas bien maintenu dans le cadre de broderie, le motif ne sera pas correctement brodé. Placez le tissu sur une surface plane et tendez-le délicatement dans le cadre en prenant bien soin de ne pas le déformer.

- 1** Desserrez la vis de réglage du cadre de broderie et retirez les cadres intérieur et extérieur; placez ensuite le cadre extérieur sur une surface plane.

Séparez les cadres intérieur et extérieur en tirant le cadre intérieur vers le haut.

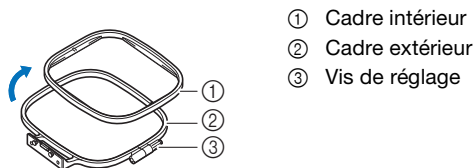

- ① Cadre intérieur
- ② Cadre extérieur
- ③ Vis de réglage

- 2** Placez le tissu avec le renfort de broderie au-dessus du cadre extérieur.

Orientez l'endroit du tissu vers le haut.

- 3** Insérez le cadre intérieur par-dessus le tissu.

Alignez \triangle sur le cadre intérieur avec ∇ sur le cadre extérieur.

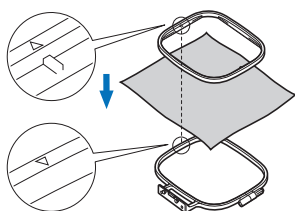

- 4** Serrez la vis de réglage à la main juste assez pour retenir le tissu.

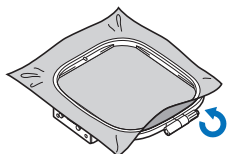

- 5** Retirez doucement le tissu du cadre sans desserrer la vis de réglage.

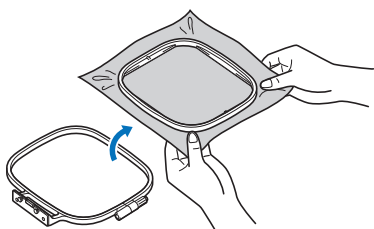

📖 Mémo

- Cette précaution permet de réduire les risques de déformation du motif lors de la broderie.

- 6** Réinsérez le cadre intérieur par le dessus du tissu, en alignant les symboles \triangle sur le cadre intérieur et ∇ sur le cadre extérieur.

- Insérez le cadre intérieur dans le cadre extérieur. Avant de commencer à broder, assurez-vous que les bords supérieurs des cadres intérieur et extérieur sont alignés.

- 7** Serrez la vis de réglage tout en tendant le tissu à la main. Vous devez obtenir un son semblable à celui d'un tambour lorsque vous frappez doucement sur le tissu tendu.

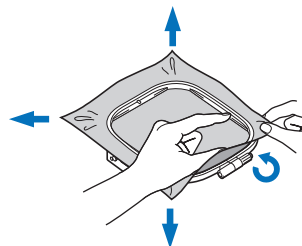

📖 Mémo

- Vous pouvez utiliser le tournevis fourni pour serrer ou desserrer la vis de réglage du cadre.

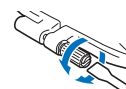

■ Utilisation du gabarit

Si vous souhaitez broder le motif à un endroit particulier, utilisez un gabarit avec le cadre.

- 1** À l'aide d'une craie, marquez la zone que vous souhaitez broder sur le tissu.

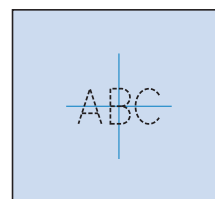

- 2** Placez le gabarit sur le cadre intérieur.

- 3** Alignez la marque du tissu sur la ligne de base du gabarit.

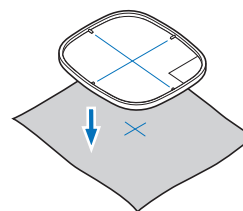

- 4** Posez le cadre intérieur avec le tissu sur le cadre extérieur et, au besoin, ajustez le tissu pour aligner les marques sur le tissu avec le gabarit.

- Pour de plus amples détails, reportez-vous à la section page 27.

- 5** Retirez le gabarit.

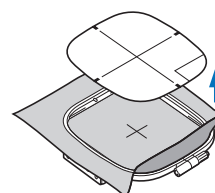

Fixation du cadre de broderie

Remarque

- Bobinez et installez la canette avant de fixer le cadre de broderie en veillant à utiliser le fil de la canette recommandé. Avant de commencer à broder, vérifiez qu'il y a suffisamment de fil dans la canette.

1 Relevez le levier du pied-de-biche pour soulever le pied-de-biche.

2 Faites passer le cadre de broderie sous le pied-de-biche.

- Si nécessaire, relevez davantage le levier du pied-de-biche.

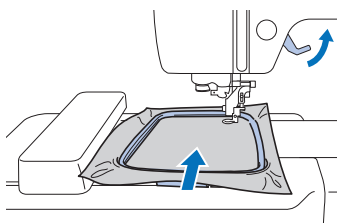

3 Insérez fermement le guide du cadre de broderie dans le porte-cadre du chariot de broderie par le dessus.

Alignez les ergots du guide du cadre de broderie sur les fentes du porte-cadre du chariot de broderie, et poussez au maximum jusqu'à ce qu'ils s'enclenchent.

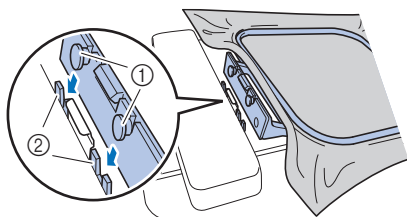

- ① Ergots du guide du cadre de broderie
② Fentes du porte-cadre du chariot de broderie

→ L'unité de broderie est fixée.

ATTENTION

- Fixez correctement le cadre de broderie sur le porte-cadre du chariot de broderie. Sinon, le pied-de-biche pourrait heurter le cadre de broderie, et vous pourriez vous blesser.

Retrait du cadre de broderie

1 Relevez le levier du pied-de-biche pour soulever le pied-de-biche.

2 Appuyez sur la partie du porte-cadre du chariot de broderie, indiquée sur l'illustration, vers la gauche et relevez le cadre de broderie.

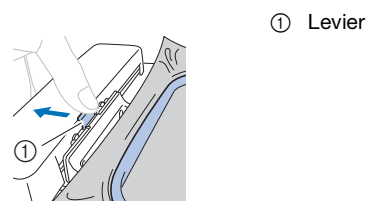

→ Le cadre de broderie se détache du porte-cadre de chariot de broderie.

3 Retirez le cadre de broderie se trouvant sous le pied-de-biche tout en relevant davantage le levier du pied-de-biche.

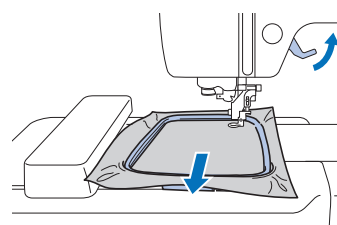

ATTENTION

- Ne touchez pas l'aiguille avec le doigt ni avec le cadre de broderie. Vous pourriez vous blesser ou casser l'aiguille.

Broderie

■ Informations concernant les droits d'auteur

Les motifs enregistrés sur la machine sont destinés à un usage privé uniquement. Toute utilisation publique ou commerciale des motifs protégés par le droit d'auteur constitue une violation de la loi sur les droits d'auteur et est strictement interdite.

■ Types de motifs de broderie

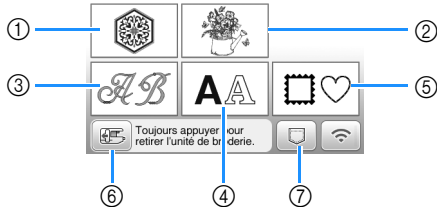



- ① Motifs de broderie
 - ② Motifs « exclusifs » Brother
 - ③ Motifs alphabet floral
 - ④ Motifs de caractères
 - ⑤ Motifs d'encadrement
 - ⑥ Effleurez cette touche pour retirer l'unité de broderie
 - ⑦ Motifs enregistrés dans la machine, motifs enregistrés sur un lecteur flash USB ou motifs transférés par le biais du réseau sans fil (page 43)
- Consultez le « guide de motifs de broderie » pour plus d'informations sur les motifs de broderie de chaque catégorie.

Sélection d'un motif de broderie

1 Effleurez  sur l'écran de sélection des types de motifs, puis effleurez .

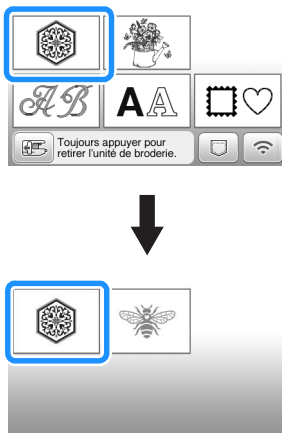
- Si l'écran de sélection des types de motifs n'est pas affiché, effleurez  pour afficher l'écran ci-dessous.



2 Effleurez  ou  pour afficher le motif de votre choix sur l'écran.

3 Sélectionnez un motif de broderie, puis effleurez .

- Les options des cadres disponibles sont affichées sur l'écran.

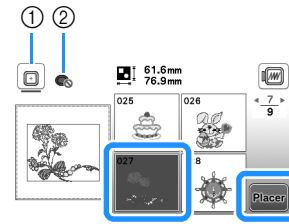

- ① Le cadre de broderie (moyen) peut être utilisé
- ② Le cadre de broderie (petit) (vendu séparément) ne peut pas être utilisé

→ L'écran de modification de motifs apparaît.

4 Effleurez .

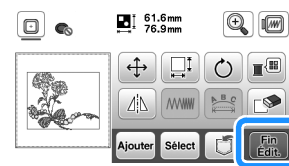

- Pour plus de détails sur l'écran de modification des motifs, reportez-vous à la section « Modification des motifs (écran de modification de motifs) » à la page 38. Vous pouvez déplacer le motif, changer sa taille et effectuer de nombreuses autres opérations de modification.
 - Vous pouvez également déplacer le motif en le faisant glisser à l'aide de votre doigt.
- L'écran de réglages de broderie apparaît.

5 Effleurez .

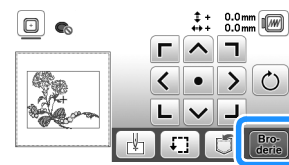

- Pour plus de détails sur l'écran de réglages de broderie, reportez-vous à la section « Modification des motifs (écran de réglages de broderie) » à la page 41.
- Confirmez l'emplacement du motif à broder en vous reportant à la section « Vérification de l'emplacement du motif » à la page 32.

Mémo

- Si [Vue identification cadre de broderie] sur l'écran de réglages est défini sur [ON], vous pouvez modifier le motif à l'écran comme si ce cadre de broderie était fixé.

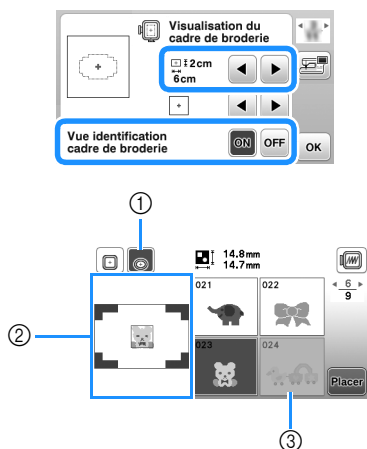

- ① Le cadre de broderie sélectionné lorsque [Vue identification cadre de broderie] est défini sur [ON] apparaît en surbrillance. Effleurez cette touche pour basculer entre les réglages [ON] et [OFF].
 - ② La zone de broderie du cadre sélectionné s'affiche.
 - ③ Les motifs ne convenant pas au cadre sélectionné sont grisés et ne peuvent pas être sélectionnés.
- Trois tailles de zone de broderie sont disponibles pour le cadre de broderie (petit) (vendu séparément).
Lorsque [Vue identification cadre de broderie] est défini sur [ON] pour le cadre de broderie (petit), vous pouvez voir plus facilement la zone de disposition des motifs. La zone en dehors de la zone de broderie possède un arrière-plan d'une couleur différente.

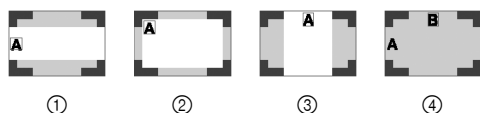

- ① 2 cm x 6 cm (env. 1" / pouce (H) x 2-1/2" / pouces (L))
- ② 3 cm x 5 cm (env. 1-1/8" / pouces (H) x 2" / pouces (L))
- ③ 4 cm x 3 cm (env. 1-1/2" / pouces (H) x 1-1/8" / pouces (L))
- ④ Les motifs sont disposés en dehors de la zone de broderie.

Sélection de motifs de caractères

- ① Effleurez **AA**.
- ② Effleurez la touche de la police à broder.
- ③ Effleurez un onglet pour afficher l'écran de sélection de votre choix, puis entrez le texte.



- ① Numéro de ligne actuel
- ② Onglet

- Pour entrer un espace, effleurez .
- Après avoir sélectionné un caractère, si vous souhaitez modifier sa taille, effleurez . La taille est modifiée à chaque fois que vous effleurez la touche (grand, moyen, petit). Une fois que la taille des caractères a été modifiée, tous les caractères de la même ligne prendront cette nouvelle taille.
- Si vous commettez une erreur, effleurez pour l'effacer.
- Pour vérifier tous les caractères entrés, par exemple, s'il y a plusieurs lignes de texte, effleurez **ABC**.
- Pour ajouter plusieurs lignes, effleurez **↵**.
- Si la police japonaise est sélectionnée, vous pouvez basculer entre le texte écrit verticalement et horizontalement en effleurant .

4 Effleurez **Placer**.

- Pour plus de détails sur la modification des motifs, reportez-vous à la section « Modification des motifs (écran de modification de motifs) » à la page 38.

Sélection de motifs d'encadrement

1 Effleurez .

2 Effleurez la touche correspondant à la forme du motif d'encadrement que vous souhaitez broder.

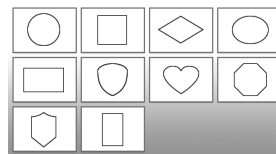

3 Effleurez la touche du motif d'encadrement à broder.

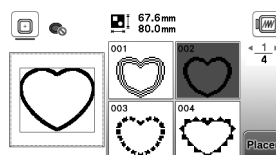

4 Effleurez **Placer**.

- Pour plus de détails sur la modification des motifs, reportez-vous à la section « Modification des motifs (écran de modification de motifs) » à la page 38.

Combinaison de motifs

Exemple : Lors de la combinaison de caractères alphabétiques et de motifs de broderie

1 Sélectionnez un motif et effleurez **Placer**.

2 Modifiez le motif si nécessaire, puis effleurez **Ajouter**.

- Pour plus de détails sur la modification des motifs, reportez-vous à la section « Écran de modification de motifs » à la page 38.

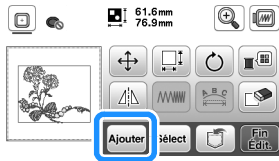

3 Effleurez **AA** pour entrer les caractères alphabétiques.

4 Sélectionnez **ABC** et entrez « Happy ».

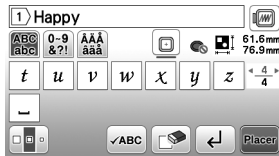

5 Effleurez **Placer**.

6 Effleurez **B.C**, puis sélectionnez **B.C**.

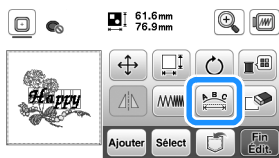

- Pour plus de détails sur la modification des caractères, reportez-vous à la section « Écran de modification de la police » à la page 39.

7 Changez la disposition des caractères, puis effleurez deux fois **OK** pour revenir à l'écran de modification des motifs.

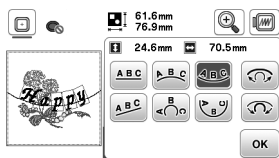

8 Effleurez **couleur** pour modifier la couleur.

9 Changez la couleur des caractères, puis effleurez **OK**.

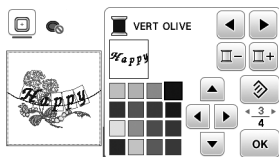

- Pour plus de détails sur la modification des couleurs, reportez-vous à la section « Écran de modification de motifs » à la page 38.

10 Modifiez la position du motif.

- Vous pouvez sélectionner le motif à l'aide de votre doigt, puis le déplacer en le faisant glisser. **Sélect** permet de sélectionner les motifs qui se chevauchent et qu'il n'est pas possible de sélectionner en touchant l'écran.

- Effleurez **position** pour déterminer précisément la position du motif.
- Effleurez **aperçu** pour contrôler l'aperçu des motifs combinés.

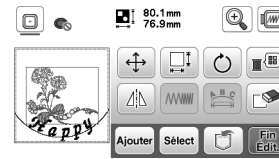

11 Effleurez **Fin Edit**.

■ Vérification de l'emplacement du motif

Le cadre de broderie se déplace et indique l'emplacement du motif. Regardez attentivement le cadre pour vous assurer que le motif sera brodé au bon endroit.

1 Effleurez **position** sur l'écran de réglages de broderie.

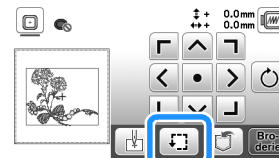

2 Dans **position**, effleurez la touche de l'emplacement à vérifier.

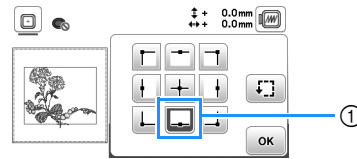

- ① Emplacement sélectionné
→ Le chariot se déplace vers l'emplacement sélectionné sur le motif.

📌 Mémo

- Pour visualiser l'ensemble de la zone de broderie, effleurez **aperçu**. Le cadre de broderie se déplace et indique la zone de broderie.

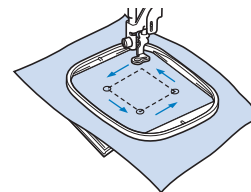

⚠ ATTENTION

- Veillez toujours à relever l'aiguille lorsque le cadre de broderie est en mouvement. Si elle est abaissée, elle risque de casser et de vous blesser.

3 Effleurez **OK**, puis effleurez **Broderie**.

Broderie d'un motif

Les motifs de broderie sont brodés avec un changement de fil après chaque couleur.

- 1 Préparez les couleurs de fil à broder comme indiqué à l'écran.

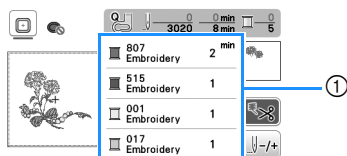

① Ordre des couleurs de broderie

- Le nom de couleur de fil ou le numéro du fil apparaissent à l'écran, en fonction du paramètre sélectionné dans l'écran de réglages. Effleurez  pour modifier le réglage dans l'écran de réglages. Pour plus de détails, reportez-vous à la section « Modification de l'affichage des couleurs de fils » à la page 34.

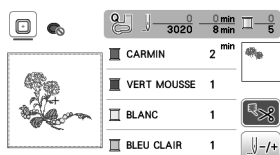

- La fonction de coupure de fil automatique coupe le fil à la fin de la broderie de chaque couleur. Cette fonction est activée par défaut. Pour désactiver cette fonction, effleurez .

- 2 Enfilez le fil à broder sur la machine et l'aiguille.

- Reportez-vous à la section « Enfilage du fil supérieur » à la page 21.

- 3 Relevez le levier du pied-de-biche et faites passer le fil par le trou du pied de broderie, et maintenez-le légèrement de votre main gauche.

Ne tendez pas trop le fil.

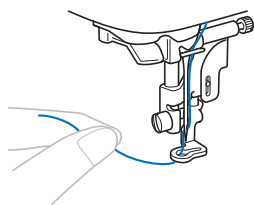

⚠ ATTENTION

- Lorsque vous brodez sur de grands vêtements (surtout sur les vestes et sur d'autres types de tissus lourds), ne laissez pas le tissu pendre sur le côté de la table. Sinon, l'unité de broderie ne peut se déplacer librement, et le cadre de broderie risque de toucher et de casser l'aiguille, ce qui serait susceptible de vous blesser.

- 4 Abaissez le pied-de-biche, puis appuyez sur la touche « Marche/Arrêt » pour commencer à broder. Après 5-6 points, appuyez de nouveau sur la touche « Marche/Arrêt » pour arrêter la machine.

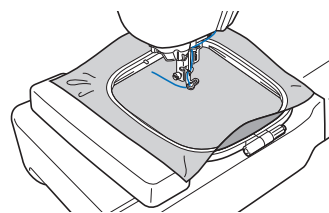

💡 Remarque

- Assurez-vous qu'il n'y a aucun objet dans la zone de déplacement du cadre de broderie. Si le cadre de broderie heurte un autre objet, le motif risque de ne pas être aligné correctement.

- 5 Coupez l'excédent de fil à la fin de la broderie. Si la fin de la broderie se trouve sous le pied-de-biche, soulevez-le avant de couper l'excédent de fil.

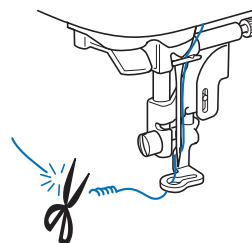

- Si l'extrémité du fil dépasse au début de la broderie, vous risquez de broder par-dessus en brodant le motif. Il serait alors difficile d'éliminer l'excès de fil une fois la broderie terminée. Coupez l'excédent de fil au début de l'ouvrage.

- 6 Appuyez sur la touche « Marche/Arrêt » pour commencer à broder.

→ La broderie s'arrête automatiquement avec des points de renfort une fois que la broderie dans une couleur est terminée. Lorsque la coupure de fil automatique est définie, le fil est coupé.

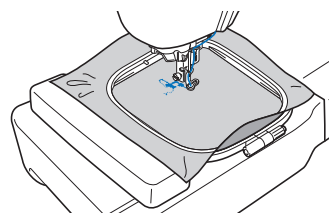

- 7 Retirez le fil de la première couleur de la machine.

- 8 Effectuez les mêmes opérations pour broder les autres couleurs.

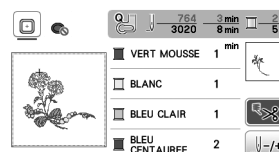

→ Une fois la dernière couleur brodée, le message vous informant que la broderie est terminée s'affiche à l'écran. Effleurez . L'écran initial s'affiche de nouveau.

9 Coupez l'excédent de fils de la couleur.

■ Modification de l'affichage des couleurs de fils

Il est possible d'afficher le nom des couleurs de fils ou le numéro de fil à broder.

📖 Mémo

- Les couleurs à l'écran peuvent varier légèrement des couleurs réelles.
- La marque de fil par défaut est définie sur [Original]. Les données de broderie importées sont affichées avec la marque de fil spécifiée dans le logiciel de modification de broderie.

1 Effleurez et, à l'aide de ou de , affichez l'écran de réglages suivant.



2 Appuyez sur ou dans le menu #123 ABC pour sélectionner [Nom de la couleur] ou [#123] (numéro de fil).



- Lorsque [Nom de la couleur] est sélectionné, le nom des couleurs de fil est affiché.

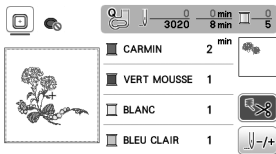

- Lorsque [#123] est sélectionné, le numéro de fil à broder s'affiche.

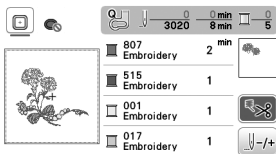

3 Appuyez sur ou dans le menu #123 pour sélectionner la marque du fil.



📖 Mémo

- Le réglage de marque du fil sera appliqué au motif suivant chargé.

4 Effleurez .

■ Si le fil casse ou que la canette n'a plus de fil pendant la broderie

1 Appuyez sur la touche « Marche/Arrêt » pour arrêter la machine.

2 Effleurez et enfilez le fil supérieur ou installez à nouveau le fil de la canette.

- Si le fil de la canette est presque épuisé, appuyez sur  (Touche Coupe-fil) pour couper les fils supérieur et de la canette, retirez le cadre de broderie, puis remettez une canette pleine en place.



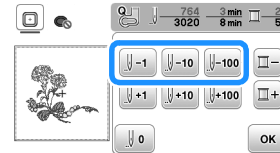

3 Effleurez .

4 Effleurez , ou pour faire reculer l'aiguille du nombre correct de points avant l'endroit où le fil s'est cassé, puis effleurez .

- Effleurez  0 pour recommencer depuis le début.



📖 Mémo

- Si vous ne pouvez pas revenir à l'endroit où le fil s'est cassé, effleurez  pour sélectionner la couleur et passer au début de cette couleur, puis utilisez ,  ou  pour retourner un peu avant l'endroit où le fil s'est cassé.

5 Abaissez le pied-de-biche, puis appuyez sur la touche « Marche/Arrêt » pour continuer à broder.

■ Reprise de la broderie après une mise hors tension

La couleur et le numéro de point en cours sont enregistrés si vous interrompez la broderie. Lors de la prochaine mise sous tension de la machine, vous pouvez poursuivre ou supprimer le motif.

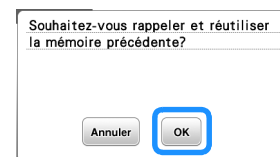

Réglage de la tension du fil

Vous pouvez modifier la tension du fil supérieur à l'aide de la molette de réglage de la tension du fil.

Lorsque vous brodez, la molette de réglage de la tension du fil doit être positionnée entre 2 et 6.

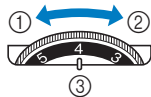

- ① Moins de tension (diminuer le numéro)
- ② Plus de tension (augmenter le numéro)
- ③ Molette de réglage de la tension du fil

Remarque

- Si les points semblent lâches, augmentez la tension d'un cran et brodez à nouveau.

Tension du fil correcte

La tension du fil est correcte lorsque le fil supérieur est à peine visible sur l'envers (dessous) du tissu.



- ① Endroit (dessus) du tissu
- ② Envers (dessous) du tissu

Le fil supérieur est trop tendu

Le fil de la canette est visible sur l'endroit (dessus) du tissu. Dans cet exemple, réduisez la tension du fil supérieur.



- ① Endroit (dessus) du tissu
- ② Envers (dessous) du tissu

Le fil supérieur n'est pas assez tendu

Le fil supérieur est mal tendu. Dans cet exemple, augmentez la tension du fil supérieur.

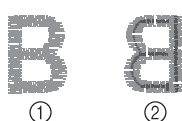

- ① Endroit (dessus) du tissu
- ② Envers (dessous) du tissu

Remarque

- Si le fil supérieur n'est pas correctement enfilé ou si la canette n'est pas correctement installée, il ne sera peut-être pas possible de régler correctement la tension du fil. Si la tension correcte du fil n'est pas obtenue, enfilez de nouveau le fil supérieur et insérez correctement la canette.

Broderie de motifs d'appliqués

Lorsque l'écran de l'ordre de broderie des couleurs indique

- ☐ (PIÈCE D'APPLIQUÉ),
- ☐ (POSITION D'APPLIQUÉ) ou
- ☐ (APPLIQUÉ), respectez la procédure ci-dessous.

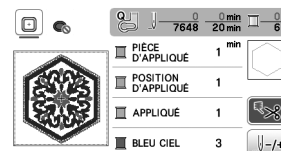

Matériel nécessaire

- Tissu pour la pièce d'appliqué
- Tissu pour la base d'appliqué
- Renfort de broderie
- Colle à tissu ou spray adhésif provisoire
- Fil de broderie

Remarque

- Les noms et numéros corrects des couleurs de fils à utiliser ne s'affichent pas. Sélectionnez les couleurs de fils en fonction de celles du motif d'appliqué.
- Certains motifs d'appliqué diffèrent de la procédure décrite dans ce manuel. Pour en savoir plus sur la procédure, reportez-vous au « guide de motifs de broderie ».



1. Création d'une pièce d'appliqué

1 Fixez le renfort de broderie sur l'envers du tissu d'appliqué.

2 Cousez la ligne de découpe de la pièce d'appliqué. Retirez le tissu de la pièce d'appliqué du cadre de broderie et découpez soigneusement le long de la ligne de découpe cousue.

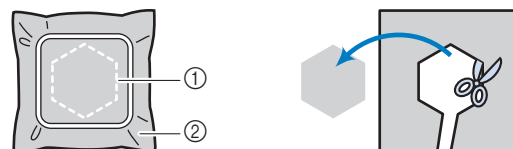
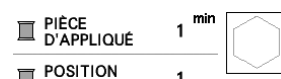

- ① Contour de l'appliqué
- ② Pièce d'appliqué

Remarque

- Si la pièce d'appliqué est découpée côté intérieur de la ligne de découpe, elle n'est peut-être pas correctement fixée au tissu. Par conséquent, coupez soigneusement la pièce d'appliqué le long de la ligne de découpe.
- Une fois la pièce d'appliqué découpée, retirez délicatement le fil.

2. Couture de la position d'appliqué sur le tissu de base

1 Cousez la position de l'appliqué.

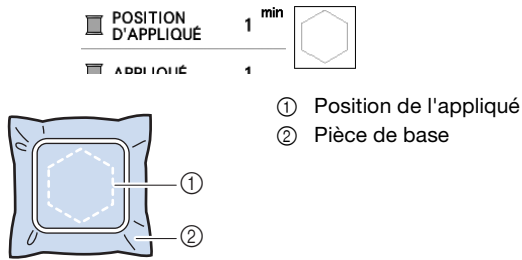

2 Retirez le cadre de broderie de l'unité de broderie.

Remarque

- Ne retirez pas le tissu de base du cadre de broderie tant que la couture n'est pas terminée.

3. Fixation de la pièce d'appliqué sur le tissu de base

1 Appliquez un peu de colle à tissu ou de produit adhésif provisoire sur l'envers de la pièce d'appliqué, puis placez cette dernière sur le tissu de base à l'intérieur du contour de la position cousue à l'étape 1 de la section « 2. Couture de la position d'appliqué sur le tissu de base ».

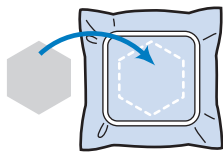

Remarque

- Si vous ne parvenez pas à fixer la pièce d'appliqué sur le tissu de base avec de la colle à tissu ou un produit adhésif provisoire, faufilez-la avec des points faufilage.
- Si vous utilisez du tissu fin pour la pièce d'appliqué, renforcez-le et fixez-le à l'aide d'une feuille adhésive thermocollante. Vous pouvez utiliser un fer à repasser pour fixer la pièce d'appliqué sur l'emplacement de l'appliqué.

2 Une fois la pièce d'appliqué mise en place, fixez le cadre de broderie à la machine. Enfilez la machine avec le fil à broder, abaissez le levier du pied-de-biche, puis appuyez sur la touche « Marche/Arrêt » pour broder l'appliqué.

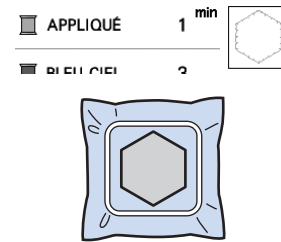

3 Terminez la broderie du reste du motif.

Utilisation d'un motif d'encadrement pour créer un appliqué

Vous pouvez utiliser des motifs d'encadrement de forme et de taille identiques pour créer un appliqué. Brodez un motif avec un point droit et un motif avec un point plumetis.

Méthode 1

1 Sélectionnez un motif d'encadrement avec un point droit. Brodez le motif sur le tissu de l'appliqué, puis coupez soigneusement le long du bord extérieur de la forme.

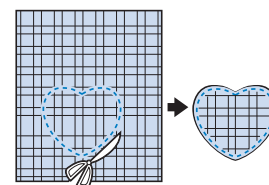
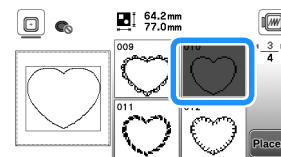

2 Brodez le même motif qu'à l'étape 1 sur le tissu de base.

Appliquez une fine couche de colle à tissu ou pulvérisez un produit adhésif provisoire sur l'envers de l'appliqué créé à l'étape 1. Fixez l'appliqué sur le tissu de base en faisant correspondre les formes.

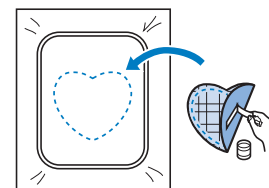

- 3 Sélectionnez un motif d'encadrement avec un point plumetis de forme identique à celle de l'appliqué. Brodez sur l'appliqué et le tissu de base de l'étape 2 pour créer l'appliqué.

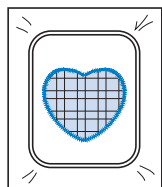
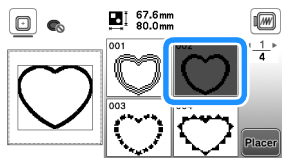

■ Méthode 2

- 1 Sélectionnez un motif d'encadrement avec un point droit et brodez-le sur le tissu de base.

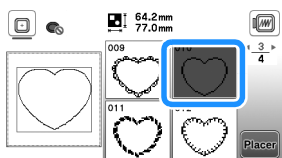

- 2 Placez le tissu d'appliqué sur le motif brodé à l'étape 1 et brodez le même motif sur le tissu d'appliqué.

- Vérifiez que le tissu d'appliqué recouvre complètement la ligne de couture.

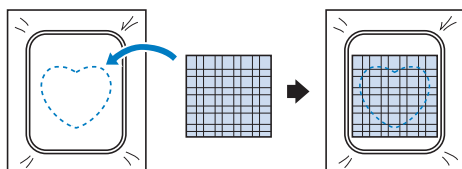

- 3 Retirez le cadre de broderie de l'unité de broderie et coupez le long de la couture extérieure de l'appliqué.

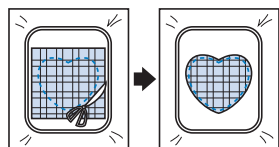

💡 Remarque

- Ne retirez pas le tissu du cadre de broderie pour le couper. De même, veillez à ne pas tirer ni pousser sur le tissu. Sinon, il risque de se détendre dans le cadre.

- 4 Fixez de nouveau le cadre de broderie sur l'unité de broderie.

- 5 Sélectionnez le motif d'encadrement au point plumetis de la même forme que l'appliqué et brodez le motif de points plumetis pour créer un appliqué.

- Ne modifiez pas la taille ou l'emplacement du motif.

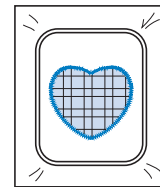
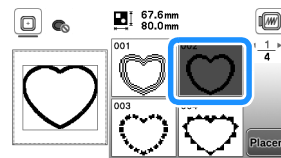

Fractionner les motifs de broderie

Vous pouvez broder les motifs de broderie fractionnés créés avec PE-DESIGN Ver.7 ou ultérieure. Les motifs de broderie fractionnés plus grands que le cadre de broderie sont divisés en plusieurs sections, qui se combinent pour former un motif entier une fois toutes les sections brodées.

Pour plus de détails sur la création de motifs de broderie fractionnés et pour des instructions de broderie plus détaillées, consultez le manuel d'instructions fourni avec PE-DESIGN Ver.7 ou ultérieure.

1 Insérez le lecteur flash USB contenant le motif de broderie fractionné créé, puis sélectionnez le motif fractionné à broder.

- Pour de plus amples détails, reportez-vous à la section « Récupération des motifs de broderie » à la page 43.



2 Sélectionnez la section à broder et effleurez **Placer**.



- Sélectionnez les sections par ordre alphabétique.

3 Effleurez **Fin Edit**, puis effleurez **Broderie**.

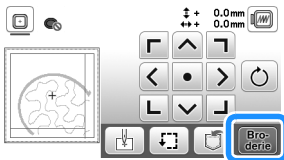

4 Appuyez sur la touche « Marche/Arrêt » pour broder la section du motif.

5 Une fois la broderie terminée, l'écran suivant s'affiche. Effleurez **OK**.

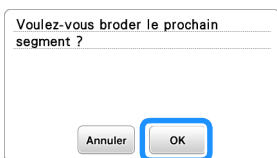

→ Un écran s'affiche, permettant de sélectionner une section du motif de broderie fractionné.

6 Répétez les étapes 2 à 5 pour broder les sections restantes du motif.

Modification des motifs (écran de modification de motifs)

Si un motif est sélectionné dans l'écran de sélection des motifs et que vous effleurez **Placer**, l'écran de modification de motifs apparaît. Après avoir effleuré une touche pour modifier le motif, effleurez **OK** pour revenir à l'écran précédent. Pour finaliser la modification, effleurez **Fin Edit** pour passer à l'écran de réglages de broderie.

⚠ ATTENTION

- Lorsque vous avez révisé un motif, vérifiez l'affichage des cadres de broderie disponibles et utilisez un cadre approprié. Si vous utilisez un cadre de broderie non disponible, le pied-de-biche risque de heurter le cadre, ce qui peut provoquer des blessures ou des dommages.

■ Écran de modification de motifs

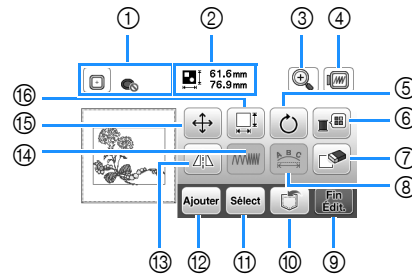

📖 Mémo

- Si une touche s'affiche en gris clair, vous ne pouvez pas utiliser cette fonction avec le motif sélectionné.

N°	Affichage	Description
	Nom de la touche	
①		Affiche les cadres de broderie pouvant être utilisés (page 30). En outre, une fois que vous avez effleuré la touche correspondant au cadre de broderie à utiliser, [Vue identification cadre de broderie] peut être défini sur [ON]. Lorsque [Vue identification cadre de broderie] est réglé sur [OFF], effleurez .
	Cadre de broderie	
②		Indique la taille de l'ensemble des motifs combinés.
	Taille du motif	

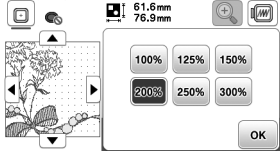
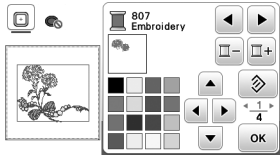
N°	Affichage	Description
	Nom de la touche	
③		Effleurez cette touche pour agrandir le motif à l'écran.  Lorsque ce motif est agrandi, s'affiche. Effleurez ces touches pour déplacer la zone d'affichage dans les directions correspondantes, ce qui facilite la vérification des détails du motif. Après avoir effleuré pour appliquer l'agrandissement sélectionné, vous pouvez continuer à réaliser les modifications avec ce taux d'agrandissement.
	Touche de loupe	
④		Effleurez cette touche pour afficher l'image brodée. Effleurez pour sélectionner le cadre utilisé dans l'aperçu. <ul style="list-style-type: none"> : Cadre de broderie (moyen) 10 cm x 10 cm (4" / pouces x 4" / pouces) : Cadre de broderie (petit) (vendu séparément) 2 cm x 6 cm (1" / pouce x 2-1/2" / pouces) Effleurez pour agrandir l'image du motif.
	Touche d'aperçu	
⑤		Effleurez cette touche pour faire pivoter le motif. Effleurez pour que le motif revienne à sa position initiale.
	Touche de rotation	
⑥		Effleurez cette touche pour modifier les couleurs du motif affiché.  Effleurez ou pour sélectionner la marque du fil. Effleurez ou pour sélectionner la couleur à modifier. Effleurez ou effleurez la couleur dans la palette pour sélectionner une nouvelle couleur. Pour revenir à la couleur initiale, effleurez .
	Touche de palette de couleurs des fils	
⑦		Effleurez cette touche pour effacer le motif sélectionné (le motif encadré en rouge).
Touche d'effacement		
⑧		Effleurez cette touche pour afficher l'écran de modification de la police. (page 39)
Touche de modification de la police		
⑨		Effleurez cette touche pour afficher l'écran de réglages de broderie. (page 41)
Touche de fin de modification		







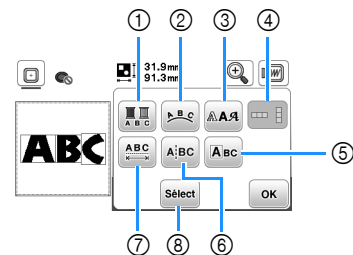





















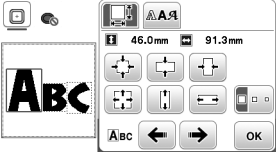
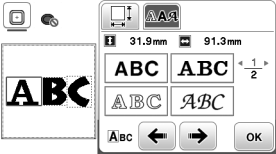

N°	Affichage	Description
	Nom de la touche	
⑩		Effleurez cette touche pour enregistrer les motifs dans la mémoire de la machine ou sur le lecteur flash USB. Les motifs peuvent aussi être transférés vers un ordinateur par connexion à un réseau sans fil. (page 43)
	Touche de mise en mémoire	
⑪		Lors de la sélection d'un motif combiné, utilisez cette touche pour sélectionner une partie du motif à modifier. Le motif sélectionné est mis en évidence par un cadre rouge.
	Touche de sélection des motifs	
⑫		Effleurez cette touche pour ajouter un autre motif de broderie au motif actuellement affiché.
	Touche d'ajout	
⑬		Effleurez cette touche pour créer une image en miroir horizontale du motif sélectionné.
	Touche d'image en miroir horizontale	
⑭		Effleurez cette touche pour modifier la densité de fil de certains caractères alphabétiques ou motifs d'encadrement.
	Touche de densité de fil	
⑮		Effleurez cette touche pour déplacer le motif. Utilisez pour déplacer le motif dans le sens indiqué par la flèche. Effleurez pour centrer le motif.
	Touche de déplacement	
⑯		Effleurez cette touche pour modifier la taille du motif. : Permet d'agrandir proportionnellement le motif. : Permet de réduire proportionnellement le motif. : Permet d'étirer le motif horizontalement. : Permet de réduire le motif horizontalement. : Permet d'étirer le motif verticalement. : Permet de réduire le motif verticalement. : Permet de rétablir la taille d'origine du motif. : Permet de modifier la taille des motifs de caractères.
	Touche de taille	



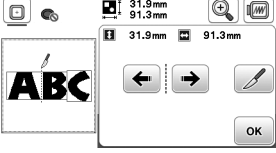

■ Écran de modification de la police

L'écran de modification de la police apparaît lorsque vous effleurez sur l'écran de modification de motifs.

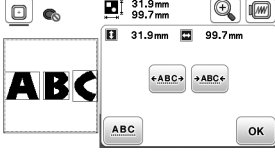

N°	Affichage	Description
	Nom de la touche	
①		Effleurez cette touche lorsque vous voulez changer la couleur du fil, caractère par caractère lorsque vous brodez des caractères. Étant donné que la machine s'arrête à la fin de chaque caractère, le changement de fil supérieur se fait lors de la broderie. Effleurez à nouveau cette touche pour annuler le réglage.
	Touche multicolore	

N°	Affichage	Description
	Nom de la touche	
②		<p>Effleurez cette touche pour modifier la configuration d'un motif de caractères.</p> <p>Si vous sélectionnez un arc ( ) ( ), utilisez les touches  et  pour en modifier la courbure.</p> <p> : permet d'aplanir l'arc.</p> <p> : permet d'arrondir l'arc.</p> <p>Lorsque vous sélectionnez , les touches  et  deviennent  et . Vous pouvez augmenter ou réduire la pente.</p> <p>Effleurez  pour rétablir l'apparence initiale des motifs de caractères.</p>
	Touche d'assemblage	
③		<p>Effleurez cette touche pour modifier la police des caractères sélectionnés.</p> <p>La modification de la police peut ne pas être possible; elle dépend de la police sélectionnée.</p>
	Touche de police	
④		<p>Effleurez cette touche pour basculer entre le texte écrit verticalement et horizontalement.</p> <p>(Police japonaise uniquement)</p>
	Touche de texte vertical/horizontal	
⑤		<p>Effleurez cette touche pour modifier chaque caractère séparément.</p> <div style="display: flex; flex-direction: column; align-items: center;">   </div> <p>Lorsque vous effleurez , sélectionnez le caractère à l'aide de   pour changer la taille.</p> <p>Lorsque vous effleurez , sélectionnez le caractère à l'aide de   pour changer la police.</p>
	Touche de modification des caractères	
⑥		<p>Effleurez cette touche pour séparer le texte entre les caractères de façon à pouvoir les modifier séparément.</p> <div style="display: flex; flex-direction: column; align-items: center;">  </div> <p>Utilisez   pour sélectionner le point de scission du motif, puis effleurez  pour procéder à la scission.</p> <p>Aucun motif fractionné ne peut être recombéné.</p>
	Touche de séparation de texte	





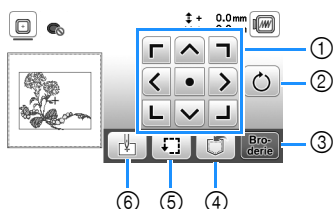

N°	Affichage	Description
	Nom de la touche	
⑦		<p>Effleurez cette touche pour modifier l'espacement des motifs de caractères.</p> <div style="display: flex; flex-direction: column; align-items: center;">  </div> <p>Effleurez   pour augmenter ou réduire l'espacement des caractères.</p> <p>Effleurez  pour rétablir l'apparence initiale du motif.</p>
	Touche d'espacement des caractères	
⑧		<p>Lors de la sélection d'un motif combiné, utilisez cette touche pour sélectionner une partie du motif à modifier. Le motif sélectionné est mis en évidence par un cadre rouge. Si vous avez utilisé la touche de saut de ligne lors de la saisie du texte, des lignes simples peuvent être sélectionnées.</p>
	Touche de sélection	

Modification des motifs (écran de réglages de broderie)

Lorsque vous effleurez  dans l'écran de modification, l'écran de réglages de broderie s'affiche. Une fois le motif modifié, effleurez  pour passer à l'écran de broderie.

■ Écran de réglages de broderie



N°	Affichage	
	Nom de la touche	Description
①	 Touche de déplacement	Effleurez ces touches pour déplacer le motif dans le sens indiqué par la flèche. (Effleurez la touche centrale pour replacer le motif au centre de la zone de broderie.) (page 41)
②	 Touche de rotation	Effleurez cette touche pour faire pivoter l'intégralité du motif. Effleurez  pour que le motif revienne à sa position initiale.
③	 Touche Broderie	Effleurez cette touche pour accéder à l'écran de broderie.
④	 Touche de mise en mémoire	Effleurez cette touche pour enregistrer les motifs dans la mémoire de la machine ou sur le lecteur flash USB. Les motifs peuvent aussi être transférés vers un ordinateur par connexion à un réseau sans fil. (page 43)
⑤	 Touche d'essai	Effleurez cette touche pour vérifier la position du motif. (page 32)
⑥	 Touche position de démarrage	Effleurez cette touche pour déplacer la position de l'aiguille afin qu'elle corresponde à celle du motif. (page 41)

Alignement du motif et de la position de l'aiguille

Exemple : Alignement du côté inférieur gauche d'un motif et de la position de l'aiguille

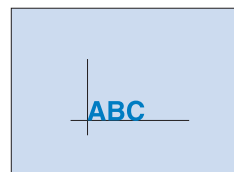

- 1 Marquez la position de départ de la broderie sur le tissu comme indiqué.

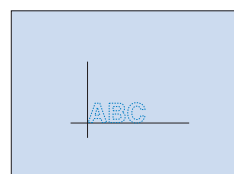

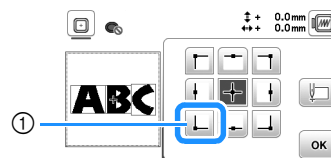

- 2 Effleurez .

- 3 Effleurez , puis effleurez .



- ① Position de démarrage
→ La position de l'aiguille se déplace dans le coin inférieur gauche du motif (le cadre de broderie bouge de façon à placer l'aiguille à l'endroit correct).

- 4 Utilisez  pour aligner l'aiguille et le repère sur le tissu, effleurez  puis commencez à broder le motif.

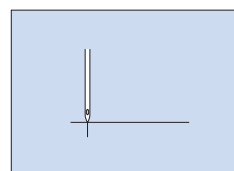
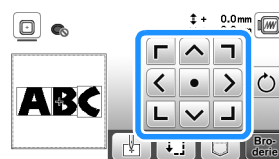

Broderie de caractères liés

Suivez la procédure décrite ci-dessous pour broder des caractères liés sur une seule rangée lorsque le motif dépasse du cadre de broderie.

Exemple : Liaison des caractères « DEF » aux caractères « ABC »

- 1 Sélectionnez les motifs de caractères pour « ABC », puis effleurez  et .

- 2 Effleurez .

- 3 Effleurez , puis effleurez .

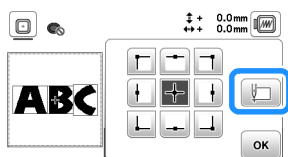

→ L'aiguille est positionnée dans le coin inférieur gauche du motif. Le cadre de broderie se déplace de façon à placer l'aiguille à l'endroit correct.

- 4 Effleurez .

- 5 Abaissez le pied de broderie, puis appuyez sur la touche « Marche/Arrêt » pour commencer à broder.

- 6 Une fois les caractères brodés et les fils coupés, retirez le cadre de broderie, puis effleurez  pour [Broderie terminée].

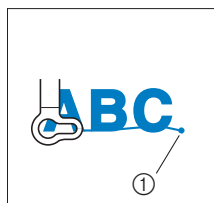

① Fin de la broderie

- 7 Remplacez le tissu dans le cadre de broderie de façon à ce que le côté droit de la lettre « C » se trouve en partie à l'intérieur du cadre de broderie. Veillez à ce que les lettres soient droites et de niveau. Ensuite, fixez à nouveau le cadre de façon à pouvoir broder les caractères restants (« DEF »).

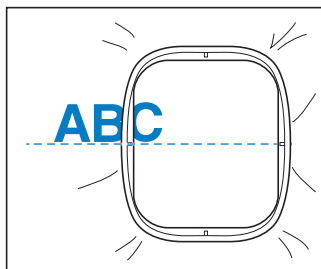

- 8 Effleurez  pour annuler les motifs de caractères actifs.

- 9 Sélectionnez les motifs de caractères pour « DEF », puis effleurez  et .

- 10 Effleurez .

- 11 Effleurez , puis effleurez .

→ L'aiguille est positionnée dans le coin inférieur gauche du motif. Le cadre de broderie se déplace de façon à placer l'aiguille à l'endroit correct.

- 12 Utilisez  pour aligner l'aiguille sur la fin de la broderie pour le motif précédent.

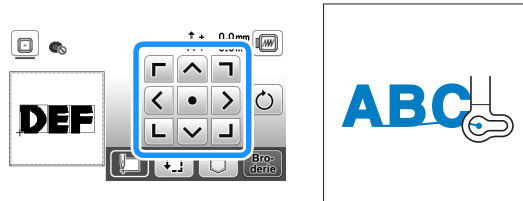

- 13 Effleurez .

- 14 Abaissez le pied de broderie et appuyez sur la touche « Marche/Arrêt » pour commencer à broder les motifs de caractères restants.



Utilisation de la fonction de mémoire

Enregistrement des motifs de broderie

Vous pouvez enregistrer des motifs de broderie que vous avez personnalisés dans la mémoire de la machine ou sur un lecteur flash USB.

Vous pouvez également transférer les motifs vers votre ordinateur par le biais d'un réseau sans fil.

Remarque

- Ne mettez pas la machine hors tension tant que l'écran [Enregistrement...] est affiché. Vous perdriez le motif en cours d'enregistrement.

- 1 Effleurez  lorsque le motif à enregistrer apparaît dans l'écran de modification de motifs ou dans l'écran de réglages de broderie.

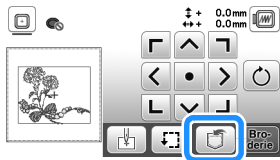

- 2 Lorsque vous enregistrez le motif de broderie sur un lecteur flash USB, insérez celui-ci dans le port USB de la machine.

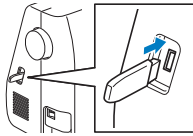

- 3 Effleurez la destination de votre choix pour lancer l'enregistrement.

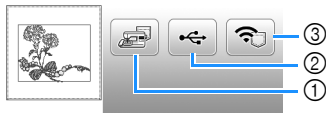

- 1 Enregistrement dans la mémoire de la machine.
 - 2 Enregistrement sur le lecteur flash USB. Le motif est enregistré dans un dossier « bPocket ».
 - 3 Enregistrez provisoirement dans la poche de la fonction sans fil. Pour la procédure détaillée, reportez-vous au manuel de PE-DESIGN (version 11 ou ultérieure).
- * Les motifs de broderie qui ont été enregistrés dans la poche de la fonction sans fil seront supprimés de la poche quand vous mettez la machine hors tension. Importez les motifs de broderie dans PE-DESIGN (version 11 ou ultérieure) avant de mettre la machine hors tension.

Récupération des motifs de broderie

Récupérez les motifs de broderie enregistrés dans la mémoire de la machine ou sur un lecteur flash USB, ou transférés par réseau local LAN sans fil.

- 1 Lorsque vous récupérez les motifs de broderie sur un lecteur flash USB, insérez celui-ci dans le port USB de la machine.

Pour récupérer les motifs de broderie à l'aide du réseau sans fil, utilisez PE-DESIGN (version 11 ou ultérieure) ou Design Database Transfer (Transfert de Base de données de Motifs) pour transférer les motifs d'avance. Pour plus de détails sur le transfert de motifs de broderie, reportez-vous au manuel de PE-DESIGN ou Design Database Transfer (Transfert de Base de données de Motifs).

- 2 Effleurez .



- 3 Effleurez la destination souhaitée, puis sélectionnez le motif de broderie de votre choix.

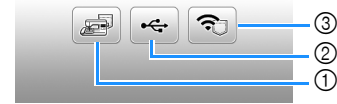

- 1 Récupérer à partir de la mémoire de la machine.
 - 2 Récupérer à partir d'un lecteur flash USB.
 - 3 Récupérez des motifs de broderie téléchargés dans la poche de la fonction sans fil par le biais du réseau sans fil. Pour la procédure détaillée, reportez-vous au manuel de PE-DESIGN (version 11 ou ultérieure) ou Design Database Transfer (Transfert de Base de données de Motifs).
- * Les motifs de broderie qui ont été téléchargés par le biais du réseau sans fil seront supprimés de la machine quand vous mettez la machine hors tension. Enregistrez les motifs dans la mémoire de la machine si nécessaire. (page 43)

Mémo

- Si le motif de broderie à récupérer se trouve dans un dossier du lecteur flash USB, effleurez la touche correspondant à ce dossier. Effleurez  pour revenir à l'écran précédent.

4 Effleurez .

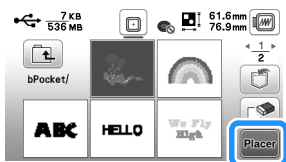

Mémo

- Pour enregistrer un motif récupéré, effleurez les touches suivantes.

1. Effleurez .



2. Effleurez la touche de la destination souhaitée.



: Enregistre dans la machine.



: Enregistre sur le lecteur flash USB.



: Enregistre provisoirement dans la poche de la fonction sans fil.

Quand vous enregistrez des motifs récupérés de la clé USB ou par le biais du réseau sans fil dans la machine, effleurez .

- Lorsque vous effleurez , le motif de broderie sélectionné est définitivement supprimé.

Chapitre 3 ANNEXE

Entretien et maintenance

⚠ ATTENTION

- Débranchez le cordon d'alimentation avant de nettoyer la machine afin d'éviter les risques de blessure.

Nettoyage de l'écran à cristaux liquides

Si la surface de l'écran à cristaux liquides est sale, frottez-la légèrement à l'aide d'un chiffon doux et sec.

Nettoyage de la surface de la machine

Pour essuyer la saleté de la machine, essorez fermement un chiffon doux imbibé d'eau (tiède).

Après avoir nettoyé la machine, essuyez-la avec un chiffon doux et sec.

Restrictions en matière d'application d'huile

La machine doit être huilée pour éviter de l'endommager.

Lors de la fabrication de cette machine, la quantité d'huile nécessaire a été appliquée afin de garantir un fonctionnement correct et éviter d'avoir à appliquer régulièrement de l'huile.

En cas de problème, par exemple en cas de difficulté à tourner le volant ou en cas de bruit inhabituel, cessez immédiatement d'utiliser la machine et contactez votre revendeur Brother agréé ou le centre de service Brother agréé le plus proche.

Précautions concernant le rangement de la machine

Ne rangez pas la machine dans l'un des endroits indiqués ci-dessous, car cela risquerait de l'endommager (par exemple, apparition de rouille suite à de la condensation).

- Exposition à des températures très élevées
- Exposition à des températures très basses
- Exposition à de fortes variations de température
- Exposition à une forte humidité ou beaucoup de vapeur
- Rangement à proximité d'une flamme, d'un chauffage ou d'un climatiseur
- Rangement à l'extérieur ou exposition aux rayons directs du soleil
- Exposition à des environnements très poussiéreux ou huileux

💡 Remarque

- Pour prolonger la durée de vie de la machine, mettez-la sous tension et utilisez-la régulièrement. Le rangement de la machine pendant une durée prolongée sans l'utiliser risque de diminuer son efficacité.

Nettoyage de la coursière

Les performances diminuent en cas d'accumulation de peluches et de poussière dans le boîtier de la canette; par conséquent, il doit être nettoyé régulièrement.

- 1 Appuyez sur  (Touche Position de l'aiguille) pour relever l'aiguille.
- 2 Mettez la machine hors tension.
- 3 Débranchez le cordon d'alimentation de la prise d'alimentation à droite de la machine.
- 4 Déposez l'aiguille et le pied de broderie.
 - Pour plus de détails, reportez-vous aux sections « Remplacement de l'aiguille » à la page 23 et « Remplacement du pied de broderie » à la page 47.
- 5 Déposez l'unité de broderie.
- 6 Retirez le capot du compartiment à canette.
- 7 Placez l'index de votre main droite à proximité du bas du verrou du capot de la plaque à aiguille. Insérez la pointe de l'index de votre main gauche dans la fente à l'arrière du capot de la plaque à aiguille. Placez le pouce de votre main gauche à l'avant du capot de la plaque à aiguille.

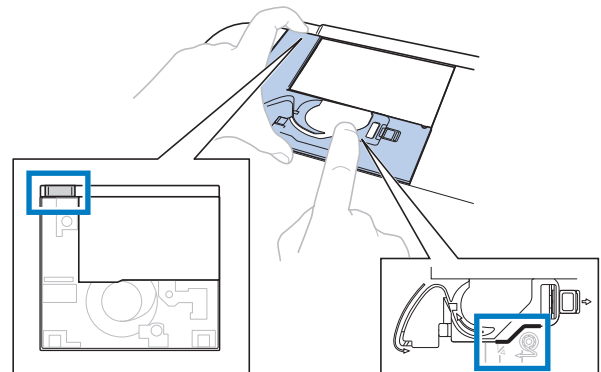

- 8 Faites glisser le capot de la plaque à aiguille vers vous pour le retirer.

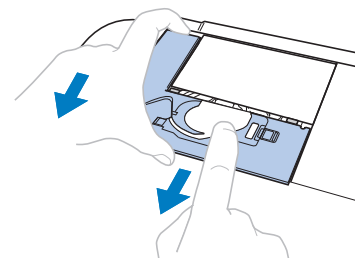

9 Saisissez le boîtier de la canette et retirez-le.

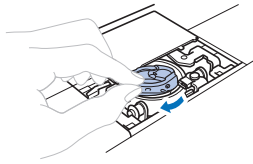

10 Utilisez la brosse de nettoyage ou un aspirateur pour retirer les peluches et la poussière du boîtier et du capteur de fil de la canette ainsi que de la zone environnante.

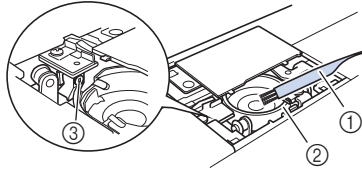

- ① Brosse de nettoyage
- ② Coursière
- ③ Capteur de fil de la canette

IMPORTANT

- N'appliquez pas d'huile sur le boîtier de la canette.

11 Insérez le boîtier de la canette de façon à ce que le repère ▲ sur le boîtier de la canette soit aligné sur le repère ● de la machine.

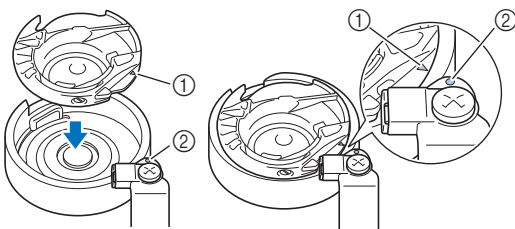

- Alignez les repères ▲ et ●.

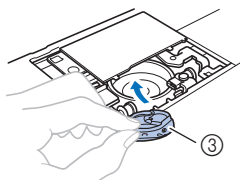

- ① Repère ▲
- ② Repère ●
- ③ Boîtier de la canette

- Veillez à ce que les points indiqués soient alignés avant d'installer le boîtier de la canette.

12 Insérez les taquets du capot de la plaque à aiguille dans la plaque à aiguille, puis remettez-le en place. Replacez le capot du compartiment à canette.

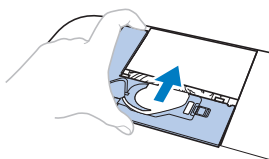

⚠ ATTENTION

- N'utilisez jamais un boîtier de la canette qui est rayé ou qui comporte une ébarbure. Sinon, le fil supérieur risque de s'emmêler ou l'aiguille de casser et de vous blesser. Pour un boîtier de la canette neuf, contactez votre centre de service Brother agréé le plus proche.
- Veillez à ce que le boîtier de la canette soit correctement installé, sinon l'aiguille risque de casser et de vous blesser.

Le panneau tactile ne fonctionne pas correctement

Si l'écran ne répond pas correctement lorsque vous appuyez sur une touche (la machine n'effectue pas l'opération ou effectue une autre opération), suivez la procédure ci-dessous pour effectuer les réglages correspondants.

1 Maintenez votre doigt sur l'écran, mettez la machine hors tension, puis rallumez-la à l'aide de l'interrupteur d'alimentation principal.

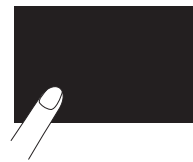

→ L'écran de réglage du panneau tactile s'affiche.

2 Touchez légèrement le centre de chaque signe +, dans l'ordre de 1 à 5.

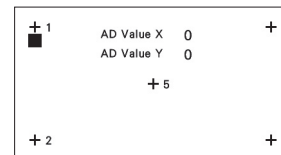

3 Mettez la machine hors tension, puis rallumez-la.

Réglage de la tension du fil de la canette

Si vous ne parvenez pas à obtenir le point souhaité après avoir réglé la tension du fil supérieur à l'aide de la molette de réglage de la tension du fil (page 35), réglez la tension du fil de la canette.

Mettez la molette de réglage de la tension du fil sur « 4 », puis réglez la tension du fil de la canette comme décrit ci-dessous.



À l'aide d'un petit tournevis plat, tournez la vis à tête fendue (-) pour régler la tension du boîtier de la canette.



- ① Ne tournez pas la vis cruciforme (+).
- ② Réglez à l'aide d'un tournevis (petit).

■ Tension du fil correcte

Le fil supérieur apparaît légèrement sur l'envers (dessous) du tissu.

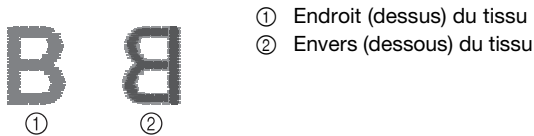

■ Le fil de la canette n'est pas assez tendu

Le fil de la canette apparaît légèrement sur l'endroit (dessus) du tissu.

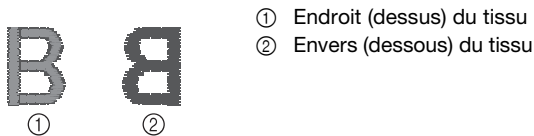

Si ceci se produit, tournez la vis à tête fendue (-) dans le sens des aiguilles d'une montre de 30 à 45 degrés environ pour augmenter la tension de la canette, en faisant attention de ne pas la serrer excessivement.

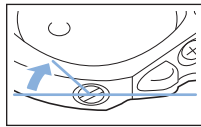

■ Le fil de la canette est trop tendu

Sur l'endroit (dessus) du tissu, le fil supérieur semble former des boucles/se relever et le fil de la canette n'est pas visible sur l'envers (dessous) du tissu.

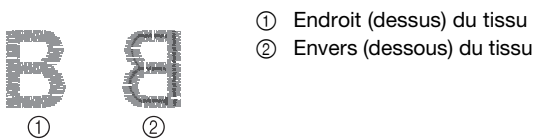

Si ceci se produit, tournez la vis à tête fendue (-) dans le sens inverse des aiguilles d'une montre de 30 à 45 degrés environ, pour diminuer la tension de la canette, en faisant attention de ne pas la desserrer excessivement.

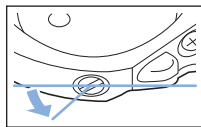

IMPORTANT

- Lors du réglage du boîtier de la canette, retirez toujours la canette du boîtier de la canette.
- NE réglez PAS la position de la vis cruciforme (+) sur le boîtier de la canette : vous risqueriez d'endommager le boîtier de la canette et de le rendre inutilisable.
- S'il est difficile de tourner la vis à tête fendue (-), ne forcez pas. En tournant excessivement la vis ou en la forçant dans l'un des deux sens (de rotation), vous risquez d'endommager le boîtier de la canette. En cas de dommage, le boîtier de la canette risquerait de ne plus assurer une tension adéquate.

Remplacement du pied de broderie

⚠ ATTENTION

- Pour vos travaux de broderie, veillez à utiliser le pied de broderie. En cas d'utilisation d'un autre pied de broderie, l'aiguille risque de heurter le pied de broderie. L'aiguille risque de se casser, ce qui serait susceptible de vous blesser.

- 1 Appuyez sur (Touche Position de l'aiguille) pour relever l'aiguille.
- 2 Effleurez .
→ L'écran change, et toutes les touches de commande et de fonctionnement sont verrouillées (sauf).
- 3 Relevez le levier du pied-de-biche, puis, à l'aide du tournevis fourni, desserrez la vis du pied de broderie et retirez ce dernier.

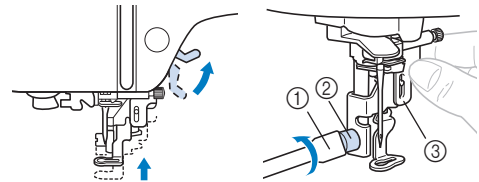

- ① Tournevis
② Vis du pied de broderie
③ Pied de broderie

- 4 Maintenez le pied de broderie « Q » de la main droite, comme illustré.

Maintenez le pied de broderie en enroulant votre index autour du levier situé à l'arrière du pied.

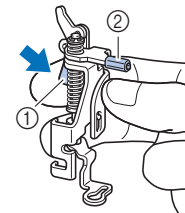

- ① Levier
② Barre du pied de broderie

- 5 Tout en appuyant sur le levier du pied de broderie « Q » avec votre doigt, placez la barre du pied de broderie au-dessus de la vis du support de l'aiguille.

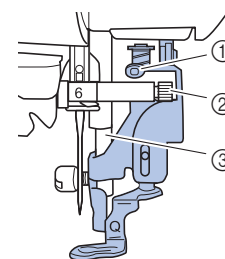

- ① Barre du pied de broderie
② Vis du support de l'aiguille
③ Barre du pied-de-biche

- 6** Fixez le pied de broderie « Q » à l'aide de la vis du pied de broderie en vous assurant que le pied de broderie « Q » est en position verticale.

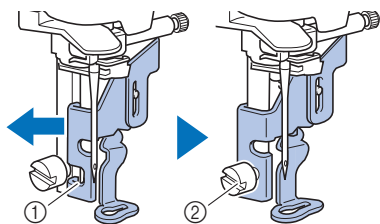

- ① Encoche d'assemblage
② Vis du pied de broderie

- 7** Maintenez le pied de broderie en place avec la main droite, puis serrez fermement la vis du pied de broderie à l'aide du tournevis fourni.

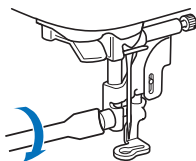

⚠ ATTENTION

- Utilisez le tournevis fourni pour serrer fermement la vis du pied de broderie. Si la vis n'est pas suffisamment serrée, l'aiguille risque de heurter le pied-de-biche. L'aiguille risque de se casser, ce qui serait susceptible de vous blesser.

- 8** Effleurez  pour déverrouiller toutes les touches et tous les boutons.

Lorsque le fil s'emmêle en dessous de la base du bobineur de canette

Si le bobinage de canette commence alors que le fil ne passe pas correctement sous le disque de pré-tension du guide-fil de bobinage de la canette, le fil risque de s'emmêler sous la base du bobineur de canette.

⚠ ATTENTION

- Ne retirez pas la base du bobineur de canette même si le fil s'emmêle dessous. Le cas échéant, vous risqueriez de vous blesser avec le coupe-fil du bobineur de canette. Ne retirez pas la vis de la tige de guidage du bobineur de canette sous peine d'endommager la machine; il est impossible de dérouler le fil si la vis est retirée.

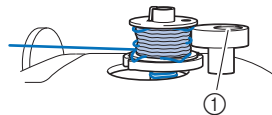

- ① Vis de la tige de guidage du bobineur de canette

- Arrêtez le bobinage de canette.
- Coupez le fil à l'aide de ciseaux à côté du guide-fil de bobinage de la canette.
- Faites glisser l'axe du bobineur de canette vers la gauche, puis retirez la canette de l'axe et coupez le fil menant à la canette afin de pouvoir retirer complètement la canette de l'axe.
- Tenez l'extrémité du fil de la main gauche et déroulez le fil dans le sens des aiguilles d'une montre en dessous de la base du bobineur de canette avec la main droite comme illustré ci-dessous.

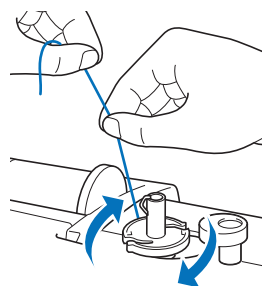

Dépannage

Si la machine ne fonctionne plus correctement, examinez les problèmes possibles suivants avant de l'envoyer en réparation. Vous pouvez résoudre vous-même la plupart des problèmes. Pour une aide supplémentaire, le site internet Brother support (Site Web de soutien Brother) propose des réponses aux questions fréquemment posées et des conseils de dépannage régulièrement actualisés. Consultez notre site <https://s.brother/cpjaq/>.

Si le problème persiste, contactez votre revendeur Brother agréé ou le centre de service Brother agréé le plus proche.

Liste des symptômes

Vérifiez les problèmes suivants avant de faire appel au service de dépannage. Si la page de référence est « * », contactez votre revendeur Brother agréé ou le centre de service Brother agréé le plus proche.

■ Préparatifs

Symptôme, Cause/solution	Référence
Impossible d'enfiler l'aiguille.	
L'aiguille ne se trouve pas dans la bonne position. • Appuyez sur la touche « Position de l'aiguille » pour relever l'aiguille.	10
L'aiguille n'est pas installée correctement.	24
L'aiguille est de travers, tordue ou la pointe est émoussée.	24
L'enfilage supérieur n'est pas correct. Le levier d'enfilage de l'aiguille n'est pas abaissé au maximum.	21
Le crochet de l'enfileur d'aiguille est tordu et ne passe pas par le chas de l'aiguille.	*
Le levier d'enfilage de l'aiguille ne peut pas être déplacé ou rétabli dans sa position d'origine.	*
La canette ne se bobine pas correctement.	
Le fil ne passe pas correctement par le guide-fil de bobinage de la canette.	17
Le fil sorti du guide-fil de bobinage de la canette n'était pas correctement bobiné sur la canette.	19
La canette vide n'a pas été placée correctement sur la tige.	17
Lors du bobinage de la canette, le fil de la canette s'est enroulé sous la base du bobineur de canette.	
Le fil n'a pas été passé correctement en dessous du disque de pré-tension du guide-fil de bobinage de la canette. • Retirez le fil emmêlé, puis bobinez la canette.	17, 48
Impossible de faire sortir le fil de la canette.	
La canette n'est pas placée correctement.	19

Symptôme, Cause/solution	Référence
Aucune information ne s'affiche sur l'écran à cristaux liquides.	
La machine n'a pas été mise sous tension à l'aide de l'interrupteur d'alimentation principal.	11
La fiche du cordon d'alimentation n'est pas insérée dans une prise électrique.	11
L'écran à cristaux liquides est embué.	
De la condensation s'est formée sur l'écran à cristaux liquides. • La buée se dissipe au bout d'un moment.	–
Les touches de fonctionnement ne répondent pas ou leur sensibilité est trop importante.	
Vous portez un gant lorsque vous effleurez les touches. Vous effleurez les touches avec un ongle. Vous utilisez un stylet non électrostatique. La sensibilité des touches de fonctionnement n'est pas définie pour l'utilisateur.	10, 14
L'éclairage de la machine ne fonctionne pas.	
[Luminosité] est défini sur [OFF] dans l'écran de réglages.	13
L'unité de broderie ne fonctionne pas.	
L'unité de broderie n'est pas installée correctement.	25
Impossible de récupérer un motif de broderie par le biais du réseau sans fil.	
Les motifs de broderie qui ne sont pas disponibles pour cette machine ne peuvent pas être récupérés. • Vérifiez les données de broderie et le message affiché sur l'application.	–

■ Lors de la broderie

Symptôme, Cause/solution	Référence
La machine ne fonctionne pas.	
La touche « Marche/Arrêt » n'a pas été enfoncée.	33
L'axe du bobineur de canette est poussé vers la droite.	17
Aucun motif n'a été sélectionné.	30
Le pied-de-biche n'a pas été abaissé.	33
L'aiguille casse.	
L'aiguille n'est pas installée correctement.	24
La vis du support de l'aiguille n'est pas serrée.	24
L'aiguille est de travers ou tordue.	24
Vous utilisez la mauvaise aiguille ou le mauvais fil pour le tissu sélectionné.	23
La tension du fil supérieur est trop élevée.	35
La bobine de fil n'est pas placée correctement.	17
Des rayures sont présentes autour de l'ouverture de la plaque à aiguille.	*
Des rayures sont présentes près du trou du pied de broderie.	*
Des rayures sont présentes sur le boîtier de la canette.	*
La canette utilisée n'est pas compatible avec la machine.	17

Symptôme, Cause/solution	Référence
L'enfilage supérieur n'est pas correct.	21
La canette n'est pas placée correctement.	19
Le pied de broderie n'est pas fixé correctement.	47
Le renfort n'est pas fixé sur le tissu brodé.	27
Le fil de la canette n'est pas bobiné correctement.	17
Le fil supérieur casse.	
L'enfilage n'est pas correct sur la machine (il est possible que vous n'ayez pas utilisé le bon couvercle de bobine, que celui-ci ne soit pas bien fermé, ou que le fil n'ait pas été pris dans le guide-fil de la barre de l'aiguille, etc.).	21
Le fil utilisé est emmêlé ou comporte des nœuds.	-
La tension du fil supérieur est trop élevée.	35
Le fil est emmêlé.	45
L'aiguille est de travers, tordue ou la pointe est émoussée.	24
L'aiguille n'est pas installée correctement.	24
Des rayures sont présentes autour de l'ouverture de la plaque à aiguille.	*
Des rayures sont présentes près du trou du pied de broderie.	*
Des rayures sont présentes sur le boîtier de la canette.	*
Vous utilisez la mauvaise aiguille ou le mauvais fil pour le tissu sélectionné.	23
La canette utilisée n'est pas compatible avec la machine.	17
Le fil est emmêlé sur l'envers du tissu.	
L'enfilage supérieur n'est pas correct.	21
Vous utilisez la mauvaise aiguille ou le mauvais fil pour le tissu sélectionné.	23
L'enfilage du fil supérieur est trop serré.	
Le fil de la canette n'est pas installé correctement.	19
Le fil de la canette casse.	
La canette n'est pas placée correctement.	19
Le fil de la canette n'est pas bobiné correctement.	17
Une canette rayée est utilisée.	19
Le fil est emmêlé.	45
La canette utilisée n'est pas compatible avec la machine.	17
Le tissu fronce.	
L'enfilage du fil supérieur ou de la canette est incorrect.	17, 21
La bobine de fil n'est pas placée correctement.	17
Vous utilisez la mauvaise aiguille ou le mauvais fil pour le tissu sélectionné.	23
L'aiguille est de travers, tordue ou la pointe est émoussée.	24
Des points ont été sautés	
L'enfilage est incorrect dans la machine.	17, 21
L'aiguille est de travers, tordue ou la pointe est émoussée.	24
L'aiguille n'est pas installée correctement.	24
De la poussière ou des peluches se sont accumulées sous la plaque à aiguille.	45

Symptôme, Cause/solution	Référence
Absence de broderie	
L'aiguille est de travers, tordue ou la pointe est émoussée.	24
La canette n'est pas placée correctement.	19
L'enfilage supérieur n'est pas correct.	21
La machine émet un son aigu pendant la broderie	
Des bouts de fil sont pris dans le boîtier de la canette.	45
L'enfilage supérieur n'est pas correct.	21
La canette utilisée n'est pas compatible avec la machine.	17
Le boîtier de la canette présente des trous laissés par l'aiguille ou des rayures engendrées par les frottements.	*
L'aiguille touche la plaque.	
La vis du support de l'aiguille n'est pas suffisamment serrée.	24
L'aiguille est de travers, tordue ou la pointe est émoussée.	24
Le volant ne tourne pas librement.	
Le fil est emmêlé dans le boîtier de la canette.	45



■ Après la broderie



Symptôme, Cause/solution	Référence
La tension du fil n'est pas correcte.	
L'enfilage supérieur n'est pas correct.	21
La canette n'est pas placée correctement.	19
Vous utilisez la mauvaise aiguille ou le mauvais fil pour le tissu sélectionné.	23
La tension du fil n'est pas réglée correctement.	35
Le fil de la canette n'est pas bobiné correctement.	19
L'aiguille est de travers, tordue ou la pointe est émoussée.	24
La canette utilisée n'est pas compatible avec la machine.	17
Le motif de broderie n'est pas brodé correctement.	
Le fil est emmêlé.	-
La tension du fil n'est pas réglée correctement.	35
Le tissu n'a pas été inséré correctement dans le cadre (le tissu n'était pas tendu, etc.).	27
Vous n'avez pas utilisé de renfort de broderie. <ul style="list-style-type: none"> Lorsque vous brodez sur des tissus élastiques, légers, à grosse trame ou sur des tissus susceptibles de provoquer un rétrécissement des motifs, utilisez toujours un renfort de broderie. Pour connaître le renfort à utiliser, renseignez-vous auprès de votre revendeur Brother agréé. 	27
Un objet se trouvait près de la machine et a été touché par le chariot ou le cadre de broderie pendant la broderie.	25
Le matériau dépassant du cadre de broderie engendre des problèmes. <ul style="list-style-type: none"> Retendez le tissu sur le cadre de broderie afin que le matériau dépassant du cadre n'engendre plus de problèmes, faites pivoter le motif et commencez à broder. 	27
Une broderie est en cours d'exécution sur un tissu lourd et ce dernier pend sur le bord de la table. <ul style="list-style-type: none"> Si vous brodez alors que le tissu pend sur le bord de la table, le mouvement de l'unité de broderie sera altéré. Soutenez le tissu lorsque vous brodez. 	33

Symptôme, Cause/solution	Référence
Le tissu est accroché quelque part. <ul style="list-style-type: none"> • Arrêtez la machine et positionnez le tissu de sorte qu'il ne puisse pas être accroché. 	–
Pendant la broderie, le chariot a été déplacé lors du retrait ou de la fixation du cadre de broderie. <ul style="list-style-type: none"> • Si le chariot est déplacé pendant le processus, le motif risque d'être mal aligné. Faites attention lorsque vous retirez ou fixez le cadre de broderie. 	29
Le renfort est mal fixé. Par exemple, il est plus petit que le cadre de broderie.	27
Le motif de broderie ne se brode pas sur une position particulière.	
Le tissu n'est pas positionné correctement dans le cadre de broderie. <ul style="list-style-type: none"> • Utilisez le gabarit. 	28
Des boucles apparaissent à la surface du tissu lors de la broderie.	
La tension du fil n'est pas réglée correctement.	35
Le fil de canette à broder prévu pour être utilisé avec cette machine n'est pas utilisé.	26

Messages d'erreur

Des messages et des conseils d'utilisation apparaissent sur l'écran à cristaux liquides lorsque vous effectuez des opérations de manière erronée. Respectez les instructions qui s'affichent. Si vous effleurez  ou si vous réexécutez l'opération correctement après l'affichage du message, celui-ci disparaît.

	Messages d'erreur	Cause/solution													
1	Un dysfonctionnement s'est produit. Mettez la machine hors puis sous tension.	Ce message s'affiche en cas de dysfonctionnement. Mettez la machine hors tension puis sous tension à nouveau. Si ce message persiste, veuillez contacter votre revendeur Brother agréé ou le centre de service Brother agréé le plus proche.													
2	Impossible de changer la configuration des caractères.	Ce message s'affiche en cas de nombre excessif de caractères et lorsque la configuration de caractères courbes est impossible.													
3	Impossible de reconnaître les données du motif sélectionné. Les données sont peut-être corrompues. Veuillez éteindre la machine et la rallumer.	Ce message s'affiche lorsque vous essayez de récupérer des données de motifs non valides. Dans la mesure où l'une des situations suivantes peut constituer la cause, vérifiez les données de motifs. <ul style="list-style-type: none"> • Les données de motifs sont endommagées. • Les données que vous avez essayé de récupérer ont été créées à l'aide du système de conception de données d'un autre fabricant. Mettez la machine hors, puis sous tension afin de la remettre en fonctionnement normal.													
4	Volume de données trop important pour ce motif.	Ce message s'affiche lorsque les motifs que vous modifiez prennent trop de place dans la mémoire ou que vous modifiez trop de motifs pour la mémoire.													
5	Souhaitez-vous rappeler et réutiliser la mémoire précédente?	Ce message s'affiche si la machine est hors tension en cours de broderie, puis remise sous tension. Effleurez  pour remettre la machine dans l'état dans lequel elle se trouvait avant sa mise hors tension (emplacement du motif et nombre de points). Respectez la procédure décrite à la section « Si le fil casse ou que la canette n'a plus de fil pendant la broderie » à la page 34 pour aligner la position de l'aiguille et broder le reste du motif.													
6	Le motif dépasse du cadre de broderie.	Ce message s'affiche si la taille du motif de broderie sélectionné est supérieure au cadre de broderie choisi lorsque [Vue identification cadre de broderie] est défini sur [ON]. Sélectionnez un cadre plus grand.													
7	Le motif dépasse du cadre de broderie. N'ajoutez aucun autre caractère.	Ce message s'affiche lorsque la combinaison de motifs de caractères est trop grande pour convenir au cadre de broderie. Modifiez la taille du motif de caractères ou disposez les motifs pour les adapter au cadre de broderie. Si [Vue identification cadre de broderie] est réglé sur [ON], sélectionnez un cadre plus grand.													
8	Une maintenance préventive est recommandée.	Lorsque ce message s'affiche, il est recommandé de confier votre machine à un revendeur Brother agréé ou au centre de service Brother agréé le plus proche pour un contrôle de maintenance de routine. Ce message disparaît et la machine continue de fonctionner une fois que vous effleurez  . Mais il s'affichera encore plusieurs fois, jusqu'à ce que l'opération de maintenance appropriée soit effectuée.													
9	L'authentification et le cryptage utilisés par le point d'accès/routeur du réseau local sans fil sélectionné ne sont pas identifiés.	Les méthodes d'authentification/de chiffrement utilisées par le point d'accès/routeur sélectionné ne sont pas prises en charge par votre machine. Pour le mode d'infrastructure, changez les méthodes d'authentification et de chiffrement du point d'accès/routeur sans fil. Votre machine prend en charge les méthodes d'authentification suivantes : <table border="1" data-bbox="730 1684 1401 1939"> <thead> <tr> <th>Méthode d'authentification</th> <th>Méthode de chiffrement</th> </tr> </thead> <tbody> <tr> <td rowspan="2">WPA-Personnel</td> <td>TKIP</td> </tr> <tr> <td>AES</td> </tr> <tr> <td rowspan="2">WPA2-Personnel</td> <td>TKIP</td> </tr> <tr> <td>AES</td> </tr> <tr> <td rowspan="2">Ouvert</td> <td>WEP</td> </tr> <tr> <td>Aucun (sans chiffrement)</td> </tr> <tr> <td>Clé partagée</td> <td>WEP</td> </tr> </tbody> </table> Si votre problème n'est pas résolu, il est possible que le SSID ou les paramètres de réseau que vous avez saisis soient incorrects. Revérifiez les paramètres du réseau sans fil. (page 15) Reportez-vous à la section « Comment trouver les informations de sécurité sans fil (SSID et clé de réseau) » à la page 54.	Méthode d'authentification	Méthode de chiffrement	WPA-Personnel	TKIP	AES	WPA2-Personnel	TKIP	AES	Ouvert	WEP	Aucun (sans chiffrement)	Clé partagée	WEP
Méthode d'authentification	Méthode de chiffrement														
WPA-Personnel	TKIP														
	AES														
WPA2-Personnel	TKIP														
	AES														
Ouvert	WEP														
	Aucun (sans chiffrement)														
Clé partagée	WEP														

	Messages d'erreur	Cause/solution
10	La canette est presque vide.	<p>Ce message s'affiche lorsque le fil de la canette est presque épuisé. Bien qu'il soit possible de broder quelques points lorsque la touche « Marche/ Arrêt » est enfoncée, remplacez immédiatement la canette par une canette pleine.</p> <p>Lorsque vous brodez, appuyez sur  (Touche Coupe-fil) pour couper les fils, relevez le pied-de-biche, retirez le cadre de broderie, puis remplacez la canette par une canette remplie de fil de canette à broder.</p>
11	Le système de sécurité du bobineur de canette a été activé. Le fil est-il emmêlé?	Ce message s'affiche lorsque la canette est en cours de bobinage et que le moteur se bloque car le fil est emmêlé, etc.
12	 Le système de sécurité a été activé. Le fil est-il emmêlé? L'aiguille est-elle tordue?	Ce message s'affiche lorsque le moteur se bloque car le fil est emmêlé ou pour d'autres raisons en rapport avec l'alimentation en fil.
13	Le SSID et la clé réseau sont incorrects.	<p>Les informations de sécurité (SSID/clé de réseau (mot de passe)) sont incorrectes.</p> <p>Revérifiez le SSID et les informations de sécurité (clé de réseau (mot de passe)). (page 15)</p> <p>Reportez-vous à la section « Comment trouver les informations de sécurité sans fil (SSID et clé de réseau) » à la page 54.</p>
14	Impossible de détecter le point d'accès/routeur du réseau local sans fil.	<p>Impossible de détecter le point d'accès/routeur sans fil.</p> <p>1. Vérifiez les 4 points suivants.</p> <ul style="list-style-type: none"> - Vérifiez que le point d'accès/routeur sans fil est sous tension. - Déplacez votre machine vers une zone où aucun élément ne pourra obstruer le signal du réseau sans fil, comme des portes en métal ou des murs, ou plus près du point d'accès/routeur sans fil. - Placez provisoirement votre machine à environ 1 m (3,3 pieds) du point d'accès sans fil quand vous configurez les paramètres sans fil. - Si votre point d'accès/routeur sans fil utilise le filtrage d'adresses MAC, vérifiez que l'adresse MAC de cette machine est autorisée dans le filtre. <p>2. Si vous avez saisi manuellement le SSID et les informations de sécurité (SSID/méthode d'authentification/méthode de chiffrement/clé de réseau (mot de passe)), il est possible que les informations soient incorrectes. Revérifiez le SSID et les informations de sécurité et saisissez de nouveau les informations correctes si nécessaire. (page 15)</p> <p>Reportez-vous à la section « Comment trouver les informations de sécurité sans fil (SSID et clé de réseau) » à la page 54.</p>
15	Les informations de sécurité sans fil (méthode d'authentification, méthode de cryptage, clé réseau) sont incorrectes.	<p>Les informations de sécurité sans fil (méthode d'authentification/méthode de chiffrement/clé de réseau (mot de passe)) sont incorrectes.</p> <p>Reportez-vous au tableau pour le message d'erreur [L'authentification et le cryptage utilisés par le point d'accès/routeur du réseau local sans fil sélectionné ne sont pas identifiés.], puis revérifiez les informations de sécurité sans fil (méthode d'authentification/méthode de chiffrement/clé de réseau (mot de passe)). (page 15)</p> <p>Reportez-vous à la section « Comment trouver les informations de sécurité sans fil (SSID et clé de réseau) » à la page 54.</p>
16	Le paramètre sans fil n'est pas activé.	Le réglage de réseau sans fil n'est pas activé. Activez le réseau sans fil. (page 15)
17	Vous ne pouvez pas utiliser ce motif.	Ce message s'affiche lorsque vous essayez de récupérer un motif ne pouvant pas être utilisé avec cette machine, comme par exemple lorsque les données sont corrompues ou lorsque vous tentez de combiner des motifs fractionnés.
18	Impossible d'utiliser ce support USB.	Ce message s'affiche lorsque vous essayez d'utiliser un support incompatible. Rendez-vous sur notre site Web https://s.brother/cpjaq/ pour en savoir plus sur les supports USB pouvant être utilisés.
19	F**	Si le message d'erreur [F**] s'affiche sur l'écran à cristaux liquides pendant que vous utilisez la machine, il se peut que celle-ci ne fonctionne pas correctement. Contactez votre revendeur Brother agréé ou le centre de service Brother agréé le plus proche.

Comment trouver les informations de sécurité sans fil (SSID et clé de réseau)

- 1) Consultez la documentation fournie avec votre point d'accès/routeur sans fil.
- 2) Le SSID par défaut (nom du réseau sans fil) peut être le nom du fabricant ou le nom du modèle.
- 3) Si vous ne connaissez pas les informations de sécurité, veuillez consulter le fabricant du routeur, l'administrateur de votre système ou votre fournisseur d'Internet.
- 4) Certains SSID sans fil et certaines clés de réseau (mots de passe) sont sensibles à la casse (majuscules et minuscules). Veuillez enregistrer correctement vos informations.

* La clé du réseau peut également être appelée mot de passe, clé de sécurité ou clé de chiffrement.

* Si le point d'accès/routeur sans fil n'émet pas le SSID, le SSID ne sera pas détecté automatiquement. Vous devrez saisir le SSID manuellement.

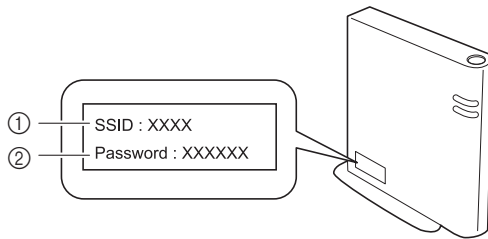

① SSID

② Clé de réseau (mot de passe)

Spécifications

Élément	Spécification	
Dimensions de la machine	Environ 419 mm (L) × 194 mm (P) × 307 mm (H) (Environ 16-1/2" / pouces (L) × 7-5/8" / pouces (P) × 12-3/32" / pouces (H))	
Poids de la machine	Environ 6,4 kg (Environ 14 lb)	
Dimensions de la machine avec l'unité de broderie attachée	Environ 522 mm (L) × 219 mm (P) × 307 mm (H) (Environ 20-9/16" / pouces (L) × 8-5/8" / pouces (P) × 12-3/32" / pouces (H))	
Poids de la machine avec l'unité de broderie attachée	Environ 7,9 kg (Environ 17 lb)	
Vitesse de broderie maximum	400 points par minute	
Interface compatible	Réseau local LAN sans fil ^{*1}	
Mémoire	Motifs de broderie	Jusqu'à 1024 Ko ou 20 motifs de broderie (Jusqu'à 100 000 points par motif)
Types de données	Motifs de broderie ^{*2}	.pes .phc .dst .pen
Taille du motif de broderie	Maximum de 10 cm × 10 cm (4" / pouces × 4" / pouces)	
Types de supports/dispositifs USB utilisables ^{*3}	Motifs de broderie	Les motifs de broderie peuvent être enregistrés sur ou récupérés depuis un lecteur flash USB.

^{*1} La connexion au réseau sans fil est conforme aux normes IEEE 802.11b/g/n et utilise la fréquence 2,4 GHz. Il est impossible de configurer un réseau sans fil avec WPA/WPA2 Enterprise. Utilisez Design Database Transfer (Transfert de Base de données de Motifs) ou PE-DESIGN version 11 ou ultérieure pour transférer les données de votre ordinateur vers la machine. Pour en savoir plus sur les systèmes d'exploitation compatibles avec le logiciel, consultez notre site Web <https://s.brother/cnjkb/>.

^{*2} L'utilisation de données autres que celles enregistrées avec nos systèmes de conception de données ou cette machine peut entraîner un dysfonctionnement de cette machine à broder. Lorsque la machine est utilisée pour enregistrer un fichier avec une extension, le fichier est enregistré au format de données .phc. Les données .dst s'affichent dans l'écran de liste de motifs par nom de fichier (l'image réelle ne peut être affichée). Il se peut que le nom entier du fichier ne puisse pas être affiché, en fonction du nombre de caractères composant le nom du fichier. Les données Tajima (.dst) ne contenant pas d'informations de couleur de fil spécifiques, elles s'affichent avec notre séquence de couleurs de fils par défaut. Vérifiez l'aperçu et modifiez les couleurs de fil comme vous le souhaitez.

^{*3} Certains lecteurs flash USB disponibles sur le marché risquent de ne pas être pris en charge par cette machine. Consultez notre site Web <https://s.brother/cpjaq/> pour plus de détails.

* Certaines spécifications peuvent être modifiées sans préavis.

Remarque

- Pour le nom du fichier/dossier, nous vous recommandons d'utiliser les 26 lettres de l'alphabet (majuscule et minuscule), les chiffres de 0 à 9 et les symboles « - » et « _ ».

IMPORTANT

- Lorsque vous utilisez des données de broderie différentes de nos motifs originaux, le fil ou l'aiguille risquent de se casser ou de se tordre si vous brodez avec une densité de point trop fine ou si vous brodez trois points superposés ou plus. Dans ce cas, utilisez l'un de nos systèmes de conception de données d'origine pour modifier les données de broderie.

Mise à jour du logiciel de votre machine

Le logiciel de la machine peut être mis à jour à l'aide d'un lecteur flash USB.

Lorsqu'un programme de mise à jour est disponible sur le site internet Brother support (Site Web de soutien Brother) à l'adresse <https://s.brother/cpjaq/>, veuillez télécharger le ou les fichiers en respectant les instructions du site Web ainsi que la procédure ci-dessous.

Quand vous utilisez la fonction sans fil, la marque de mise à jour s'affiche sur la touche du réseau local LAN sans fil.

 : Un logiciel à jour est disponible sur notre site internet. Mettez le logiciel à jour.

 : Aucun logiciel mis à jour n'est disponible. Vous pouvez vérifier les informations de version sur l'écran de réglages. (page 14)

1 Mettez la machine sous tension tout en maintenant (Touche Position de l'aiguille) enfoncé.

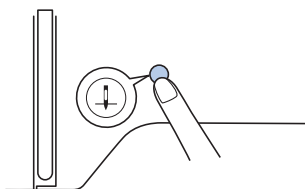

→ L'écran suivant apparaît.

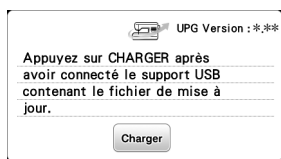

2 Insérez le lecteur flash USB dans le port USB de la machine.

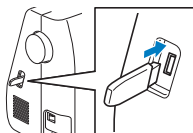

Remarque

- N'enregistrez que le fichier de mise à jour sur le lecteur flash USB.

3 Effleurez .

- Ne mettez pas la machine hors tension pendant la mise à jour.

→ Une fois la mise à jour terminée, le message de fin s'affiche.

4 Retirez le lecteur flash USB et mettez la machine hors tension, puis à nouveau sous tension.

Index

A

Accessoires inclus	11
Affichage des couleurs de fils	34
Aiguille	23
Alignement du positionnement	41
Alimentation électrique	12
Appliqué	35, 36

B

Bip de fonctionnement	13
Bobinage de la canette	17
Boîtier de la canette	46
Broderie	25

C

Cadres de broderie	27, 29
Canette	17
Capot de la plaque à aiguille	9, 45
Conditions d'utilisation	4
Coursière	46
Couvercle de bobine	18

D

Densité de fil	39
Dépannage	49

E

Éclairage	13
Écran à cristaux liquides	10, 13
Enfileur	22
Enregistrement	43
Espacement des caractères	40

F

Fil	26
Fil de la canette	17, 26
Fil métallique	18, 22
Fil supérieur	21, 26
Filet de la bobine	18
Fractionner les motifs de broderie	38

G

Gabarit	28
Guide-fil de bobinage de la canette	17

I

Installation de la canette	19
----------------------------------	----

L

Langue	13
--------------	----

M

Maintenance	45
Mémoire	43
Messages d'erreur	52
Mise à jour	56
Mise en miroir	39

N

Nettoyage	45
-----------------	----

P

Pied de broderie	47
Plaque à aiguille	9
Police	31
Position de l'aiguille	13

R

Récupération	43
Renfort	27
Réseau local LAN sans fil	15
Rotation	39, 41

T

Taille	39
Tension du fil	35
Tissu	27

Plusieurs accessoires en option sont disponibles pour être achetés séparément.

Visitez notre site Web <https://s.brother/cojkb/>.



Visitez notre site au <https://s.brother/cpjaq/> pour obtenir les informations de support (vidéos d'instructions, FAQ, etc.) concernant votre produit Brother.



Assurez-vous d'avoir installé la dernière version du logiciel.
La dernière version inclut un certain nombre d'améliorations fonctionnelles.



Brother SupportCenter est une application mobile qui fournit les informations de support concernant votre produit Brother. Vous pouvez la télécharger sur Google Play™ ou l'App Store.



Google Play™



App Store

L'utilisation de cette machine n'est homologuée que dans le pays d'achat. Les entreprises Brother locales et leurs revendeurs ne prennent en charge que les appareils achetés dans leur propre pays.



Design Database Transfer (Transfert de Base de données de Motifs) est une application Windows dédiée pour le transfert sans fil de données de broderie d'un ordinateur à la machine. Cette application peut aussi être utilisée pour visualiser et gérer des données de broderie.

Consultez notre page <https://s.brother/cajkb/> pour télécharger l'application.

