

Uživatelská příručka

Vyšívací stroj

Product Code (Kód produktu): 888-P20/P21

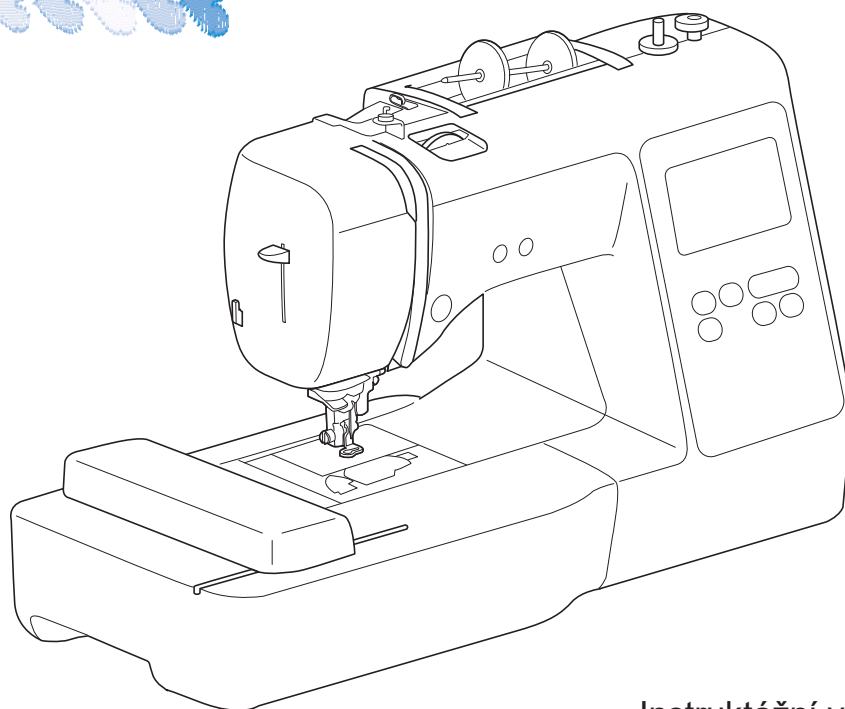
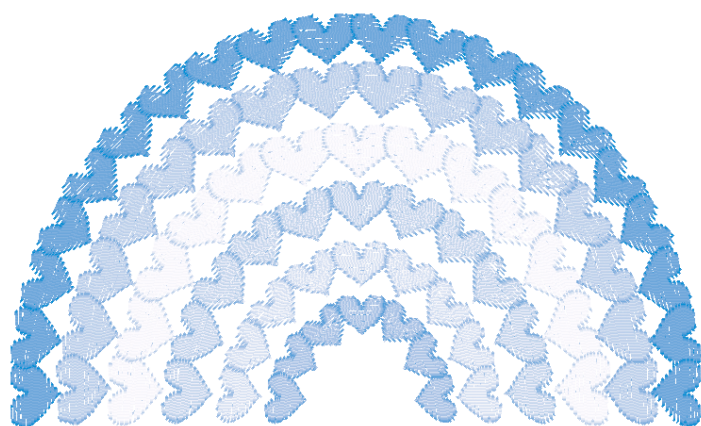

Instruktažní videa



<https://s.brother/cvjaq/>

Před použitím stroje si přečtěte tento dokument.
Doporučujeme tento dokument uchovávat v blízkosti stroje, aby byl k dispozici k nahlédnutí.

ÚVOD

Jsm rádi, že jste se rozhodli pro zakoupení tohoto stroje. Než začnete stroj používat, pečlivě si přečtěte část „DŮLEŽITÉ BEZPEČNOSTNÍ POKYNY“ a poté tuto uživatelskou příručku. Dozvíte se, jak správně ovládat různé funkce stroje.

Jakmile přečtete tuto uživatelskou příručku, uschovejte ji na místo, kde ji budete mít vždy po ruce.

DŮLEŽITÉ BEZPEČNOSTNÍ POKYNY

Před používáním stroje si přečtěte tyto bezpečnostní pokyny

⚠ NEBEZPEČÍ

- V zájmu snížení nebezpečí úrazu elektrickým proudem.

1 Vždy odpojte stroj od elektrické zásuvky okamžitě po použití, při čištění, při provádění uživatelských seřízení popsaných v této příručce nebo pokud ponecháváte stroj bez dozoru.

⚠ VAROVÁNÍ

- V zájmu snížení nebezpečí popálenin, požáru, úrazu elektrickým proudem nebo zranění osob.

2 Vždy odpojte stroj od elektrické zásuvky při provádění uživatelských seřízení popsaných v této příručce.

- Pro odpojení stroje jej přepněte do pozice se symbolem „O“, uchopte zástrčku a vytáhněte ji ze zásuvky. Netahejte za kabel.
- Zapojte stroj přímo do elektrické zásuvky. Nepoužívejte prodlužovací kabel.
- V případě výpadku elektrického proudu stroj vždy odpojte.

3 Nebezpečí poranění elektrickým proudem:

- Stroj se zapojuje do zdroje střídavého proudu v rozsahu uvedeném na štítku. Nezapojte jej do zdroje stejnosměrného proudu ani měniče. Pokud si nejste jisti, jaký zdroj napájení máte, kontaktujte kvalifikovaného elektrikáře.

- Stroj smí být používán pouze v zemi, kde byl zakoupen.

4 Nikdy stroj nepoužívejte, pokud má poškozený kabel nebo zástrčku, pokud správně nefunguje, pokud byl upuštěn nebo je poškozen nebo pokud do stroje vnikla voda. Na prohlídku, opravu, elektrické nebo mechanické seřízení stroj vždy předejte nejbližšímu autorizovanému prodejci Brother.

- Ať je stroj uskladněn nebo jej používáte, pokud si všimnete něčeho neobvyklého, například zápachu, žáru, změny barvy nebo deformace, přestaňte jej okamžitě používat a odpojte napájecí kabel ze zásuvky.
- Při přepravě stroje jej držte za rukojeť. Při zvedání stroje za jinou část by mohlo dojít k poškození stroje nebo jeho pádu a následnému poranění osob.
- Když stroj zvedáte, neprovádějte žádné náhlé nebo neopatrné pohyby, které by mohly způsobit poranění osob.

5 Vždy zachovávejte pořádek na pracovišti:

- Nikdy nezapínejte stroj se zablokovanými větracími otvory. Nenechte na větracích otvorech stroje usazovat prach či zbytky textilu, ani je nezakrývejte volně položenou látkou.
- Do otvorů nikdy nevhazujte ani nevkládejte žádné cizí předměty.
- Nepoužívejte stroj v místech, kde se používají aerosolové produkty (spreje) nebo kyslík.
- Nepoužívejte stroj v blízkosti zdroje tepla, jako je například sporák nebo žehlička, protože by mohlo dojít ke vzplanutí stroje, napájecího kabelu nebo vyšíváných oděvů a následnému požáru nebo úrazu elektrickým proudem.
- Nepokládejte stroj na nestabilní povrch, jako je například vratký nebo nakloněný stůl, stroj může spadnout a způsobit zranění.

6 Během vyšívání musíte dávat bedlivý pozor:

- Vždy dávejte pozor na jehlu. Nepoužívejte ohnuté nebo poškozené jehly.
- Nepřibližujte se prsty k pohybujícím se částem. V okolí jehly dbejte zvýšené opatrnosti.
- Pokud budete provádět jakékoli seřizovací úkony v okolí jehly, přepněte hlavní vypínač stroje do polohy „O“.
- Nepoužívejte poškozenou nebo nesprávnou stehovou desku, mohlo by dojít ke zlomení jehly.

7 Stroj není hračka:

- Pokud stroj používáte v blízkosti dětí, dbejte zvýšené opatrnosti.
- Tento výrobek obsahuje malé části. Výrobek uchovávejte mimo dosah dětí, aby nedošlo k náhodnému požití malých částí.
- Plastový pytel, ve kterém byl stroj při dodání zabalen, udržujte mimo dosah dětí nebo jej zlikvidujte. Nikdy nenechte děti si s pytlkem hrát z důvodu nebezpečí udušení.
- Páráček nepoužívejte žádným jiným způsobem, než ke kterému je určen.
- Nepoužívejte stroj venku.

8 V zájmu prodloužení životnosti:

- Stroj používejte a skladujte mimo přímý sluneční svit a místa s vysokou vlhkostí. Nepoužívejte nebo neskladujte stroj poblíž topení, žehliček, halogenových lamp nebo jiných horkých předmětů.
- K čištění stroje nepoužívejte čisticí prostředky ani organická rozpouštědla, jako je například ředidlo, petrolether nebo alkohol. Jinak by se povrch mohl odloupnout nebo poškrábat.
- Stroj sami nemažte, aby nedošlo k jeho poškození.
- Při výměně nebo montáži jakýchkoli dílů, přítlačných patek, jehly nebo jiných částí si přečtěte Uživatelskou příručku, abyste montáž provedli správně.

9 Opravy a seřízení:

- Pokud dojde k poškození osvětlení, musí jej vyměnit autorizovaný prodejce Brother.
- V případě poruchy nebo nutného seřízení nejdříve postupujte podle tabulky pro odstraňování problémů v zadní části Uživatelské příručky, abyste mohli stroj sami prohlédnout a seřídit. Pokud problémy přetrvávají, obraťte se na místního autorizovaného prodejce Brother.

Stroj používejte pouze pro účely popsané v příručce.

Používejte příslušenství doporučené výrobcem v této uživatelské příručce.

Obsah této příručky a parametry výrobku mohou být změněny bez předchozího upozornění.

Další informace o výrobku a aktualizace naleznete na našich webových stránkách na adrese

www.brother.com

TYTO POKYNY SI USCHOVEJTE Tento stroj je určen pro domácí použití.

PRO UŽIVATELE V JINÝCH NEŽ EVROPSKÝCH ZEMÍCH

Tento stroj není určen k použití osobami (včetně dětí), které mají snížené fyzické nebo mentální schopnosti, schopnosti vnímání nebo mají nedostatečné zkušenosti a znalosti, pokud však nejsou pod dohledem nebo pokud nebyly zaškoleny ohledně použití stroje osobou odpovědnou za jejich bezpečnost. Děti by měly být pod dohledem, aby se zajistilo, že si se strojem nehrají.

PRO UŽIVATELE V EVROPSKÝCH ZEMÍCH

Toto zařízení může být použito dětmi staršími 8 let a osobami s omezenými fyzickými, smyslovými nebo mentálními schopnostmi nebo s nedostatkem zkušeností a znalostí, pokud jim byl přidělen dohled nebo pokud obdržely pokyny týkající se používání stroje bezpečným způsobem a pokud chápou možná nebezpečí. Děti si nesmějí se strojem hrát. Čištění a údržba nesmí být prováděna dětmi bez dohledu.

POUZE PRO UŽIVATELE VE VELKÉ BRITÁNII, IRSKU, NA MALTĚ A KYPRU

DŮLEŽITÉ UPOZORNĚNÍ

- V případě výměny pojistky použijte pouze pojistku schválenou ASTA pro BS 1362, tj. označenou značkou , s parametry vyznačenými na krytce.
- Vždy vraťte kryt pojistky na místo. Nikdy nepoužívejte pojistky bez krytu.
- Pokud pro zástrčku dodanou s tímto zařízením není k dispozici odpovídající elektrická zásuvka, měli byste kontaktovat svého autorizovaného prodejce Brother a vyžádat si správný kabel.

Prohlášení o shodě (pouze Evropa a Turecko)

My, společnost Brother Industries, Ltd., se sídlem na adrese 15-1 Naeshiro-cho, Mizuho-ku, Nagoya 467-8561, Japonsko, tímto prohlašujeme, že tento výrobek je ve shodě se základními požadavky všech směrnic a nařízení platných v Evropském společenství.

Toto prohlášení o shodě (DoC) lze stáhnout z Brother support webu. Navštivte support.brother.com

Prohlášení o shodě pro směrnicí RE 2014/53/EU (pouze Evropa a Turecko) (Platí pro modely s rádiovými rozhraními)

My, společnost Brother Industries, Ltd., se sídlem na adrese 15-1 Naeshiro-cho, Mizuho-ku, Nagoya 467-8561, Japonsko, tímto prohlašujeme, že tyto výrobky jsou ve shodě s ustanoveními směrnice RE 2014/53/EU.

Toto prohlášení o shodě (DoC) lze stáhnout z Brother support webu. Navštivte support.brother.com

Bezdrátová síť LAN (pouze u modelů s funkcí bezdrátové sítě LAN)

Tento stroj podporuje bezdrátové rozhraní.
Frekvenční pásma: 2400–2483,5 MHz
Maximální radiofrekvenční výkon přenášený ve frekvenčních pásmech: méně než 20 dBm (e.i.r.p)

Podmínky používání

DŮLEŽITÉ – ČTĚTE POZORNĚ:

Tyto Podmínky používání („Dohoda“) představují právně závaznou dohodu mezi společností Brother Industries, Ltd. („Společnost“) a vámi, která upravuje vaše používání jakéhokoliv Softwaru, nainstalovaného nebo zpřístupněného Společností pro použití s šicími stroji nebo stroji pro řemeslnou výrobu („Produkt společnosti“). Výraz „Software“ znamená veškerá obsahová data, údaje o návrhu, datový formát, mikroprogramové vybavení Produktu společnosti a aplikace pro PC nebo aplikace pro mobilní zařízení.

Používání Softwaru a Produktu společnosti znamená váš souhlas s dodržováním podmínek této Dohody. Nebudete-li souhlasit s podmínkami této Dohody, Společnost vám neposkytne licenci na Software a Software nesmíte používat. Změny a dodatky k této Dohodě lze připojit k Softwaru.

Společnost bude jakoukoliv fyzickou osobu, která přijme tuto Dohodu jménem subjektu, považovat za osobu oprávněnou uzavírat za tento subjekt právně závaznou dohodu.

Obchodní podmínky

1 Udělení licence

- 1.1 Společnost vám na základě této Dohody tímto uděluje osobní, nevýhradní, nepřevoditelnou a odvolatelnou licenci k používání Softwaru pouze v rámci Produktu společnosti.
- 1.2 Vaše právo používat Software je udělováno formou licence a nikoliv prodeje a je určeno výlučně pro vaše použití v souladu s touto Dohodou. Společnost nebo její dodavatelé si ponechají veškerá práva, nároky a podíly týkající se Softwaru, mimo jiné včetně veškerých s tím souvisejících práv duševního vlastnictví.

2 Omezení

- 2.1 Pokud to není výslovně stanoveno v této Dohodě nebo vyžadováno jakýmkoliv místními zákony, zavazujete se, že:
 - 2.1.1 nebudete rozebírat, rozkládat, zpětně analyzovat, překládat ani se jinak pokoušet zjišťovat zdrojový kód Softwaru (včetně dat nebo obsahu vytvořeného používáním Produktu společnosti nebo aplikačního softwaru pro editaci obsahu; totéž platí dále v odstavci 2);
 - 2.1.2 nebudete vytvářet odvozená díla na základě celého Softwaru nebo jakékoli jeho části;
 - 2.1.3 nebudete distribuovat, poskytovat či zpřístupňovat Software v jakémkoliv formě, zcela nebo zčásti, jakékoli osobě bez předchozího písemného souhlasu Společnosti;
 - 2.1.4 nebudete kopírovat Software, s výjimkou případů, kdy toto kopírování souvisí s normálním používáním Softwaru s Produktem společnosti nebo kdy je zapotřebí pro účely zálohování nebo provozní bezpečnosti;

- 2.1.5 nebudete převádět, pronajímat, poskytovat sublicenci, půjčovat, překládat, spojovat, uzpůsobovat, měnit, upravovat nebo modifikovat celý Software nebo jakoukoliv jeho část a neumožníte kombinaci ani začlenění Softwaru či jakékoli jeho části do jakýchkoli jiných programů;
- 2.1.6 zahrnete upozornění na autorská práva Společnosti a tuto Dohodu do všech úplných a částečných kopií Softwaru; a
- 2.1.7 nebudete používat Software pro jakýkoliv účel (mimo jiné včetně používání s neoprávněnými šicími stroji / stroji pro řemeslnou výrobu nebo softwarem) jiný než účel uvedený v Odstavci 1 této Dohody.

3 Žádná záruka

TENTO SOFTWARE JE VÁM V ROZSAHU POVOLENÉM PŘÍSLUŠNÝMI ZÁKONY POSKYTOVÁN VE STAVU „JAK JE“ BEZ ZÁRUK NEBO PODMÍNEK JAKÉHOKOLIV DRUHU, AŽ JIŽ ÚSTNÍCH, NEBO PÍSEMNÝCH, EXPLICITNÍCH, ČI IMPLICITNÍCH. SPOLEČNOST SE VÝSLOVNĚ ZŘÍKÁ VEŠKERÝCH IMPLICITNÍCH PODMÍNEK NEBO ZÁRUK NA PRODEJNOST, USPOKOJIVOU KVALITU, NEPORUŠOVÁNÍ PŘEDPISŮ A/NEBO VHODNOST PRO KONKRÉTNÍ ÚČEL.

4 Omezení odpovědnosti

- 4.1 SPOLEČNOST NEBUDE VÁM, SVÝM KONCOVÝM UŽIVATELŮM ANI JAKÉMUKOLIV JINÉMU SUBJEKTU ZODPOVÍDAT ZA ŽÁDNÉ ZTRÁTY ZISKŮ ČI PŘÍJMŮ NEBO ÚSPOR, ZTRÁTU DAT, PŘERUŠENÍ UŽÍVÁNÍ, NEBO NÁSLEDNÉ, NÁHODNÉ, ZVLÁŠTNÍ, PUNITIVNÍ ČI NEPŘÍMÉ ŠKODY ZPŮSOBENÉ TOUTO STRANOU (AŽ JIŽ V SOUVISLOSTI SE SMLOUVOU, NEBO DELIKTEM), I KDYŽ BYLA SPOLEČNOST INFORMOVÁNA O MOŽNOSTI VZNIKU TĚCHTO ŠKOD, VYVSTÁVAJÍCÍCH Z NEBO SOUVISEJÍCÍCH SE SOFTWAREM, SLUŽBOU PODPORY NEBO TOUTO DOHODOU. TATO OMEZENÍ BUDOU PLATIT V MAXIMÁLNÍM ROZSAHU POVOLENÉM PLATNÝMI ZÁKONY BEZ OHLEDU NA JAKÉKOLIV SELHÁNÍ ZÁKLADNÍHO ÚČELU JAKÉKOLIV OMEZENÉ NÁPRAVY.
- 4.2 TATO DOHODA, BEZ OHLEDU NA ZDE UVEDENÉ ODDAVCE 3 NEBO 4.1, NEVYLUČUJE ANI NEOMEZUJE ODPOVĚDNOST SPOLEČNOSTI ZA ÚMRTÍ ČI OSOBNÍ ÚJMU V DŮSLEDKU NEDBALOSTI ANI ZÁKONNÁ PRÁVA SPOTŘEBITELE.

5 Vypovězení

- 5.1 Společnost bude mít právo kdykoliv vypovědět tuto Dohodu formou písemného oznámení, jestliže se dopustíte závažného porušení jakýchkoliv podmínek této Dohody a jestliže neprodleně nenapravíte toto porušení na žádost Společnosti.
- 5.2 Po vypovězení z jakéhokoliv důvodu přestanou platit veškerá práva, která vám byla udělena podle této Dohody, ukončíte veškeré činnosti, k nimž jste byli oprávněni touto Dohodou, a okamžitě smažete nebo odstraníte Software z veškerého počítačového zařízení, které vlastníte, a smažete nebo zničíte veškeré kopie Softwaru nebo z něj odvozených děl, které vlastníte. Kromě výše uvedeného smažete veškerý obsah nebo údaje o návrhu, které jste vytvořili pomocí Produktu společnosti ve vašem vlastnictví.

6 Různá ustanovení

- 6.1 Nebudete vyvážet ani zpětně vyvážet Software nebo jakoukoliv jeho kopii nebo modifikaci v rozporu s veškerými platnými zákony nebo předpisy.
- 6.2 Nebudete převádět tuto Dohodu ani jakoukoliv její část na žádnou třetí stranu ani jakýkoliv její podíl bez předchozího písemného souhlasu Společnosti. Změna řízení nebo reorganizace na základě splnutí, prodeje majetku nebo akcií bude považována za převod podle této Dohody.
- 6.3 Souhlasíte, že porušení této Dohody znamená pro Společnost nenapravitelné poškození, za které by peněžní náhrada nebyla adekvátní nápravou, a Společnost bude oprávněna vyhledat spravedlivý právní prostředek kromě veškerých náhrad, které jí mohou náležet podle této Dohody nebo ze zákona bez závazku, jiné záruky či důkazu o náhradě škody.
- 6.4 Budou-li jakákoliv ustanovení této Dohody prohlášena nebo určena za neplatná nebo nevymahatelná příslušným soudem, budou tato ustanovení oddělitelná a nezávislá na ostatních ustanoveních této Dohody a platnost ostatních ustanovení a celé Dohody zůstane tímto nedotčena.
- 6.5 Tato Dohoda, společně se všemi zde uvedenými doplňky nebo ostatními přílohami, tvoří úplnou dohodu mezi smluvními stranami ohledně předmětu a nahrazuje všechny návrhy, ústní a písemné, mezi smluvními stranami ohledně tohoto předmětu.
- 6.6 Jestliže Společnost nebude naléhat, abyste splnili jakoukoliv ze svých povinností vyplývajících z této Dohody, nebo Společnost vůči vám neprosadí žádná práva, nebo tak Společnost učiní pozdě, nebude to znamenat, že se Společnost zříká jakýchkoliv práv vůči vám a že nemusíte tyto povinnosti splnit. Jestliže vás Společnost zprostí plnění určité povinnosti, učiní tak pouze písemně, a nebude to znamenat, že vás Společnost zprostí jakékoliv další povinnosti.

- 6.7 Tato smlouva se řídí zákony Japonska a výlučnou pravomoc s ohledem na tuto smlouvu mají japonské soudy, s výjimkou případů vynucování práva, kde pravomoc japonských soudů není výlučná.
- 6.8 Společnost může upravit tuto smlouvu v následujících případech: a) když jsou provedené změny ve prospěch uživatelů nebo b) když jsou změny smlouvy adekvátní, rozumné a nikoliv v rozporu s účely této smlouvy. Společnost vás upozorní a dá vám možnost zkontrolovat veškeré podstatné změny či aktualizace smlouvy zveřejněním oznámení na webových stránkách společnosti nebo webových stránkách určených společností nejméně 30 dnů předtím, než smlouva vstoupí v platnost. Jakmile vstoupí aktualizovaná smlouva v platnost, budete jí vázáni, pokud budete pokračovat v používání softwaru.

POZNÁMKY K LICENCOVÁNÍ TYPU OPEN SOURCE

Tento produkt obsahuje software v licenci open-source. Chcete-li si přečíst poznámky k licencování typu open source, přejděte do části pro stahování příručky na domácí stránce vašeho modelu na Brother support webu na adrese <https://s.brother/cpjaq/>.

OCHRANNÉ ZNÁMKY

WPA™ a WPA2™ jsou ochranné známky Wi-Fi Alliance®.

Všechny obchodní názvy a názvy výrobků jiných společností objevující se na výrobcích společnosti Brother, v souvisejících dokumentech nebo jakýchkoliv jiných materiálech jsou ochrannými známkami nebo registrovanými ochrannými známkami příslušných společností.

AUTORSKÉ PRÁVO A LICENCE

Tento výrobek obsahuje programové vybavení, které vyvinul tento dodavatel:

©2008 Devicescape Software, Inc.

OPATŘENÍ PŘI BEZDRÁTOVÉM PŘIPOJENÍ

Ujistěte se, že při připojování svého stroje k internetu používáte router nebo firewall, abyste jej ochránili před nepovolaným přístupem z internetu.

OBSAH

Kapitola 1 PŘÍPRAVA	9
Názvy dílů stroje	9
Příložené příslušenství	11
Vypínání/zapínání stroje	11
Ovládání LCD obrazovky	13
Zobrazení obrazovky LCD	13
Obrazovka nastavení.....	13
Nastavení citlivosti displejových tlačítek	14
Funkce bezdrátového připojení k síti	15
Operace dostupné s připojením k bezdrátové síti	15
Aktivace připojení k bezdrátové síti.....	15
Použití průvodce k nastavení připojení k bezdrátové síti	15
Navíjení/Instalace cívky	17
Navíjení cívky	17
Instalace cívky.....	19
Zavedení horní nitě	21
Zavedení horní nitě	21
Výměna jehly	23
Kontrola jehly.....	23
Výměna jehly	24
Kapitola 2 VYŠÍVÁNÍ	25
Příprava na vyšívání	25
Přípevnování vyšívacího modulu.....	25
Atraktivní provedení vyšívky	26
Napnutí látky do vyšívacího rámečku.....	27
Uchycení vyšívacího rámečku.....	29
Vyšívání	30
Volba vyšívacího vzoru	30
Vyšívání vzoru	33
Seřízení napnutí nitě	35
Vyšívání nášivkových vzorů	35
Vytvoření nášivky za použití rámového vzoru	36
Dělené vyšívací vzory	38
Úprava vzorů (obrazovka editace vzoru)	38
Úprava vzorů (obrazovka nastavení vyšívání)	41
Vyrovnání polohy vzoru a jehly	41
Vyšívání propojených znaků	42
Použití funkce paměti	43
Ukládání vyšívacích vzorů	43
Načítání vyšívacích vzorů	43
Kapitola 3 DODATEK	45
Péče a údržba	45
Čištění LCD obrazovky.....	45
Čištění povrchu stroje.....	45
Omezení mazání olejem	45
Opatření při skladování stroje	45
Čištění dráhy pouzdra cívky	45
Dotykový panel nefunguje správně	46
Seřízení napnutí spodní nitě.....	46
Výměna vyšívací patky	47
Jestliže se nit zamotá pod sedlem navíječe cívky	48
Odstranění závad	49
Seznam příznaků.....	49
Chybová hlášení.....	52
Jak mohu zjistit údaje o zabezpečení bezdrátové sítě (SSID a síťový klíč)	54
Specifikace	55
Aktualizace softwaru stroje	56
Rejstřík	57

Kapitola 1 PŘÍPRAVA

Poznámka

- Nezapomeňte si nainstalovat nejnovější software. Postupujte podle „Aktualizace softwaru stroje“ na straně 56.

Názvy dílů stroje

■ Hlavní díly

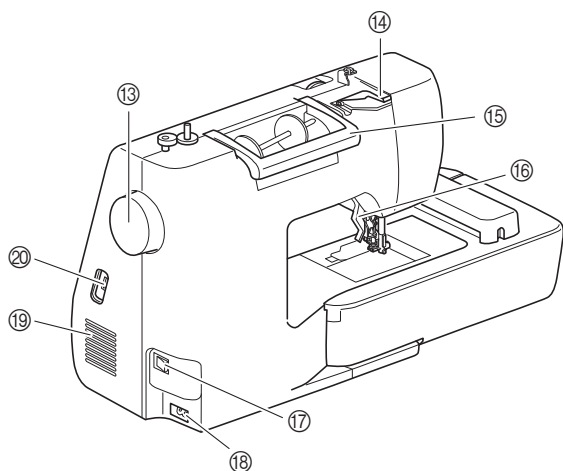
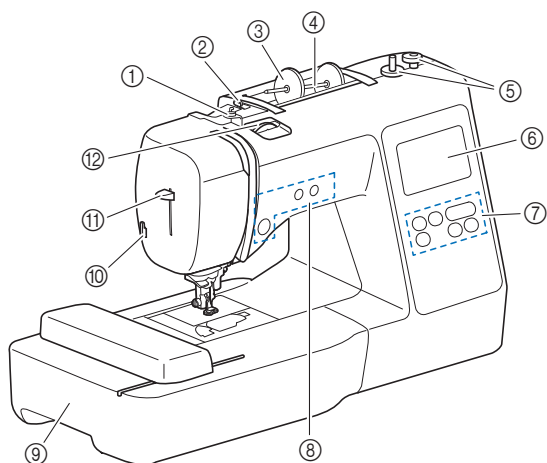

- ① Vodič nitě naviječe a předepínací kotouč (strana 18)
- ② Vodič nitě (strana 18)
- ③ Krytka cívky vrchní nitě (strana 18)
- ④ Trn cívky vrchní nitě (strana 18)
- ⑤ Naviječ (strana 17)
- ⑥ Displej LCD (s tekutými krystaly) (strana 13)
- ⑦ Ovládací panel (strana 10)
- ⑧ Ovládací tlačítka (strana 10)
- ⑨ Vyšívací modul (strana 29)
- ⑩ Odstrihovač nitě (strana 22)
- ⑪ Páčka navlékače jehly (strana 23)
- ⑫ Volič napnutí nitě (strana 35)
- ⑬ Ovládací kolo
Otáčejte ovládacím kolem směrem k sobě (proti směru hodinových ručiček), a tím zvednete a spouštíte jehlu.
- ⑭ Chránič vodiče nitě (strana 18)

⑮ Rukojeť

Při přenášení stroje ho držte za rukojeť.

⑯ Páčka přítlačné patky

Zvedněte a snižujte přítlačnou patku zvedáním a snižováním páčky přítlačné patky.

⑰ Hlavní vypínač (strana 12)

⑱ Napájecí konektor (strana 12)

⑲ Větrací otvor

Větrací otvor umožňuje cirkulaci vzduchu kolem motoru. Během provozu stroje větrací otvor nezakrývejte.

⑳ USB port (pro USB disk) (strana 43)

DŮLEŽITÉ UPOZORNĚNÍ

- Do USB portu nevkládejte nic jiného než USB disk. Cokoliv jiného by mohlo poškodit stroj.

■ Jehla a sekce přítlačné patky

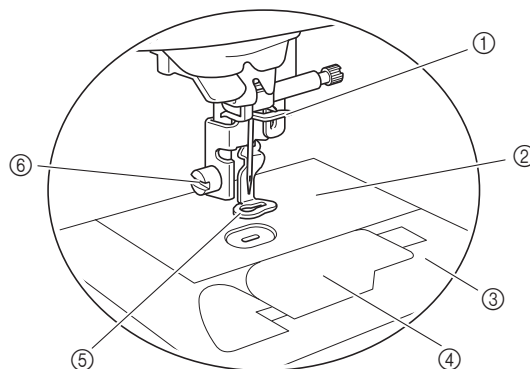

① Vodičí tyčka jehly (strana 22)

② Stehová deska

③ Kryt stehové desky (strana 20)

④ Kryt cívky spodní nitě/pouzdro cívky spodní nitě (strana 19, strana 46)

⑤ Vyšívací patka (strana 33, strana 47)

Vyšívací patka pomáhá řídit poddajnost látky kvůli vyšší konzistenci stehů.

⑥ Šroub vyšívací patky (strana 47)

Pomocí šroubu vyšívací patky upevníte vyšívací patku na místě.

■ Vyšívací modul

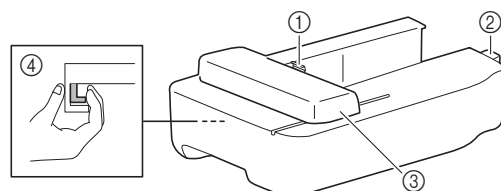

① Držák rámečku vyšívacích saní (strana 29)

② Připojení vyšívacího modulu (strana 25)

③ Saně (strana 25)

④ Uvolňovací tlačítko (strana 26)

■ Ovládací tlačítka

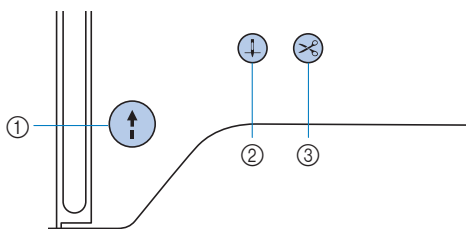

① Tlačítko „Start/Stop“ (↑)

Stiskněte tlačítko „Start/Stop“ pro zahájení nebo ukončení vyšívání.

Tlačítko mění barvu podle provozního režimu, ve kterém se stroj nachází.

Zelená: Stroj je připraven k vyšívání, nebo vyšívá.

Červená: Stroj nemůže vyšívát.

Oranžová: Stroj navíjí spodní nit nebo se trn navíječe přesouvá na pravou stranu.

② Tlačítko Polohování jehly (↑↓)

Stisknutím tlačítka Polohování jehly zvýšíte nebo snížíte jehlu.

③ Tlačítko Odstrihovač nitě (✂)

Stisknutím tlačítka Odstrihovač nitě po zastavení vyšívání ustříhnete vrchní i spodní nit.

■ Ovládací panel a displejová tlačítka

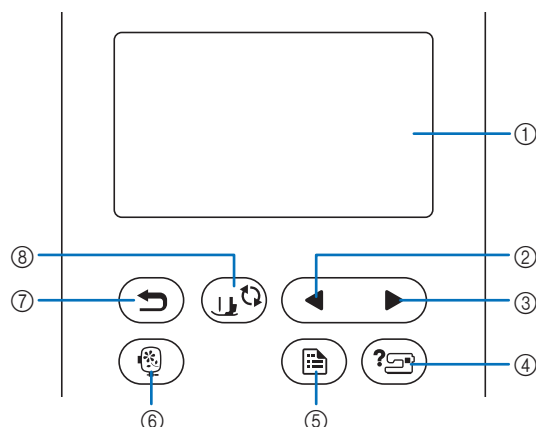

① Displej LCD (s tekutými krystaly) (dotykový panel)

Je zobrazeno nastavení zvoleného vzoru a zprávy.

Stroj můžete ovládat pomocí tlačítek zobrazených na displeji LCD.

Další informace naleznete v části „Ovládání LCD obrazovky“ na straně 13.

② Tlačítko Předchozí stránka (◀)

Pokud se na displeji LCD některé položky nezobrazí, stisknutím zobrazíte předchozí obrazovku.

③ Tlačítko Další stránka (▶)

Pokud se na displeji LCD některé položky nezobrazí, stisknutím zobrazíte další obrazovku.

④ Tlačítko Nápověda (?)

Dotykem se zobrazí nápověda pro použití stroje.

⑤ Tlačítko Nastavení (⚙)

Dotkněte se pro nastavení polohy zastavení jehly, zvukové signalizace a dalšího.

⑥ Tlačítko Vyšívání (🪡)

Dotkněte se pro zobrazení obrazovky volby typu vzoru.

⑦ Tlačítko Zpět (↶)

Dotknutím se vrátíte na předchozí obrazovku.

⑧ Tlačítko výměny přitlačné patky/jehly (🪡)

Tohoto tlačítka se dotkněte před výměnou jehly, přitlačné patky apod. Toto tlačítko uzamkne všechny funkce všech kláves a tlačítek (kromě (↶)), aby nemohl stroj pracovat.

💡 Poznámka

- Displejová tlačítka tohoto stroje tvoří kapacitní dotykové snímače. Tlačítka ovládejte tím, že se jich přímo dotknete prstem.
- Protože displejová tlačítka reagují na různé uživatele různě, upravte nastavení pro „Nastavení citlivosti displejových tlačítek“ na straně 14.
- Při použití elektrostatického dotykového pera se ujistěte, že má hrot 8 mm nebo větší. Nepoužívejte dotykové pero s tenkým hrotem, nebo zvláštním tvarem.

Příložené příslušenství

Příložené příslušenství pro váš stroj viz doplňkový list „Příložené příslušenství“.

Vypínání/zapínání stroje

⚠ VAROVÁNÍ

- Jako zdroj napájení používejte pouze standardní domácí přívod elektrické energie. Použitím jiných zdrojů napájení může dojít k požáru, úrazu elektrickým proudem nebo poškození stroje.
- Nedotýkejte se zástrčky mokřima rukama. Může dojít k úrazu elektrickým proudem.
- Zkontrolujte, že jsou zástrčky na napájecím kabelu pevně zastrčeny do elektrické zásuvky a zásuvky pro napájecí kabel na stroji. Jinak může dojít k požáru, nebo úrazu elektrickým proudem.
- VYPNĚTE hlavní vypínač a vytáhněte zástrčku v těchto případech:
 - Pokud nejste u stroje
 - Po dokončení práce se strojem
 - Pokud dojde k výpadku napájení během používání
 - Pokud stroj řádně nefunguje v důsledku špatného připojení nebo odpojení
 - Během bouřek

⚠ UPOZORNĚNÍ

- Používejte pouze napájecí kabel dodaný se strojem. Jinak může dojít k požáru, nebo úrazu elektrickým proudem.
- Nepoužívejte prodlužovací kabely nebo přívod s více zásuvkami s dalšími připojenými zařízeními. Může dojít k požáru nebo úrazu elektrickým proudem.
- Při odpojování stroje vždy nejdříve VYPNĚTE hlavní vypínač. Při odpojování ze zásuvky držte napájecí kabel za zástrčku. Taháním za kabel můžete poškodit kabel nebo může dojít k požáru či úrazu elektrickým proudem.
- Zabraňte pořezání, poškození, úpravě, násilnému ohýbání, tahání, kroucení nebo zamotání kabelu. Nepokládejte na kabel těžké předměty. Nevystavujte kabel žáru. Takovým jednáním můžete poškodit kabel nebo může dojít k požáru nebo úrazu elektrickým proudem. Pokud jsou kabel nebo zástrčka poškozené, nechte stroj před dalším používáním opravit u autorizovaného prodejce Brother.
- Zástrčku napájecího kabelu nestrkejte do elektrické zásuvky ve špatném stavu.

- 1 Ověřte, zda je stroj vypnut (hlavní vypínač na pravé straně stroje je v poloze „○“), a poté zapojte zástrčku napájecího kabelu do napájecího konektoru pod ním.
- 2 Zastrčte zástrčku napájecího kabelu do domácí sítěvé zásuvky.

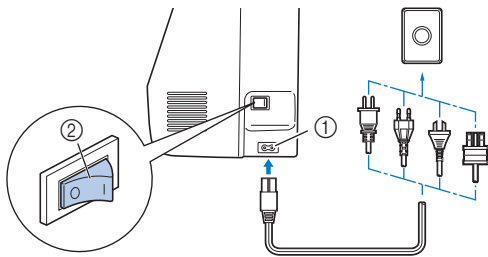

- ① Napájecí konektor
- ② Hlavní vypínač

- 3 Zapněte stroj stisknutím pravé části hlavního vypínače (poloha „I“).

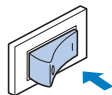

→ Světlo, LCD a tlačítko „Start/Stop“ se rozsvítí po zapnutí stroje.

Doplnkové informace

- Pokud stroj uprostřed vyšívání vypnete, činnost bude po zapnutí pokračovat.

- 4 Po zapnutí stroje se přehraje uvítací film. Dotkněte se kteréhokoliv místa na obrazovce.

Poznámka

Při prvním zapnutí stroje:

- Zvolte jazyk displeje pro LCD.

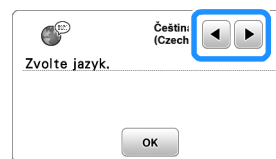

- Zobrazí se následující hlášení o připojení bezdrátové sítě LAN. Chcete-li nastavit připojení, dotkněte se a poté postupujte podle kroků 3 až 6 uvedených v „Použití průvodce k nastavení připojení k bezdrátové síti“ na straně 15 pro dokončení nastavení připojení bezdrátové sítě LAN.

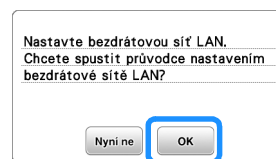

- 5 Chcete-li stroj vypnout, stiskněte levou stranu hlavního vypínače (přepněte jej do polohy „○“).

Ovládání LCD obrazovky

Zobrazení obrazovky LCD

Po zapnutí se může přehrát uvítací film.

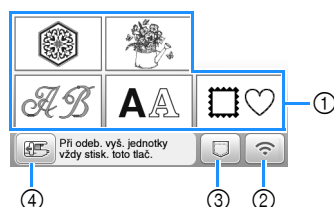

Pokud se při přehrávání uvítacího filmu dotknete prstem LCD displeje, zobrazí se obrazovka.

Svým prstem se dotkněte tlačítka a zvolte vyšivací vzor, funkci stroje, nebo operaci uvedenou na tlačítku.



- ① Kategorie vyšivacího vzoru (strana 30)
- ② Tlačítko bezdrátové sítě LAN
Nastavte připojení bezdrátové sítě LAN. (strana 15)
Zobrazí-li se , aktualizujte software. (strana 56)
- ③ Tlačítko pro načtení vzoru (strana 43)
- ④ Dotkněte se tohoto tlačítka pro napohování vyšivacího modulu k uložení.

Obrazovka nastavení

Dotkněte se  pro změnu výchozího nastavení stroje. Po změně nezbytného nastavení se dotkněte tlačítka  nebo .

Doplnkové informace

- Ve vašem stroji je nainstalována nejnovější verze softwaru. Dostupné aktualizace konzultujte se svým lokálním autorizovaným prodejcem Brother nebo na <https://s.brother/cpjaq/>.
- Aktuální snímek obrazovky nastavení můžete uložit na USB disk dotknutím se , když je USB disk zasunutý do USB portu. Soubory se ukládají do složky „bPocket“.

Nastavení vyšívání

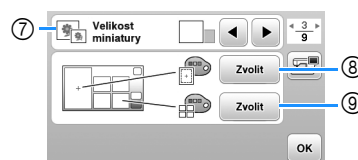
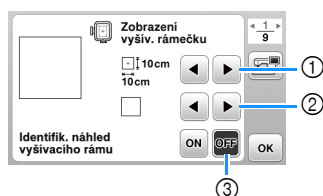

- ① Zvolte vyšivací rámeček, který má být použit.
- ② Zvolte středící značku a mřížkové čáry, které jsou zobrazeny.
- ③ Při nastavení na [ON] lze pouze vybrat vyšivací vzor podle velikosti vyšivacího rámečku, kterou jste zvolili v bodu ①. (strana 31)
- ④ Na obrazovce vyšívání zvolte zobrazení barvy nitě; číslo nitě, název barvy. (strana 34)
- ⑤ Vyberte značku nitě. (strana 34)
- ⑥ Vyberte jednotky zobrazení (mm/palce).
- ⑦ Vyberte velikost miniatur vzorů.
- ⑧ Vyberte barvu pozadí pro oblast zobrazení vyšívání.
- ⑨ Vyberte barvu pozadí pro prostor miniatur.

■ Obecné nastavení



- ① Zvolte polohu zastavení jehly (poloha jehly pro situace, kdy stroj nepracuje) nahoře nebo dole.
- ② Zvolte, zda se má ozvat zvuková signalizace činnosti.
- ③ Zvolte, zda se má po zapnutí stroje zobrazovat uvítací obrazovka.
- ④ Zvolte jazyk displeje.
- ⑤ Vyberte, zda se má zapnout nebo vypnout osvětlení pracovního prostoru.
- ⑥ Zvolte úroveň citlivosti displejových tlačítek. (strana 14)
- ⑦ Servisní počet slouží k upomenutí na pravidelný servis vašeho stroje. (Chcete-li se dozvědět více, kontaktujte autorizovaného prodejce Brother.)
- ⑧ Zobrazuje celkový počet vyšitých stehů na tomto stroji.
- ⑨ Číslo [No.] je interní číslo vašeho stroje.
- ⑩ Zobrazuje verzi programu nainstalovanou na vašem stroji.

■ Nastavení bezdrátové sítě LAN

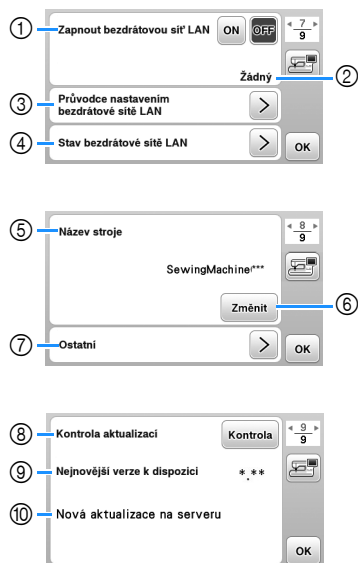

- ① Aktivace/deaktivace funkce bezdrátové sítě LAN. (strana 15)
- ② Zobrazení připojeného identifikátoru SSID. (strana 15)
- ③ Nastavení stroje pro připojení funkce bezdrátové sítě LAN. (strana 15)
- ④ Kontrola stavu bezdrátové sítě LAN.
- ⑤ Zobrazení názvu stroje pro funkci bezdrátové sítě LAN.
- ⑥ Změnit [Název stroje].
- ⑦ Zobrazuje nabídku k provedení dalšího nastavení nebo obnovení nastavení připojení nastavení bezdrátové sítě LAN. (strana 17)
- ⑧ Kontrola nejnovější verze softwaru. Verze se zobrazí v [Nejnovější verze k dispozici].
- ⑨ Zobrazení nejnovější verze softwaru.
- ⑩ Zobrazí zprávu, je-li pro tento stroj k dispozici [Nová aktualizace na serveru]. Zobrazí-li se [Nová aktualizace na serveru], aktualizujte stroj. (strana 56)

Nastavení citlivosti displejových tlačítek

Citlivost displejových tlačítek můžete nastavit na jednu z 5 úrovní. Zobrazte obrazovku nastavení pro volbu požadované úrovně.

- 1 Dotknutím se zobrazíte obrazovku s nastavením.
- 2 Zobrazte stranu 5 dotknutím se .
- 3 Dotkněte se [Start].

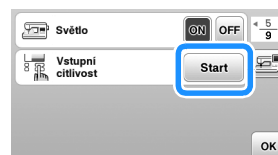

- 4 Nastavte [Vstupní citlivost] stisknutím .
 - Čím vyšší nastavení, tím citlivější budou tlačítka. Výchozí nastavení je [3].
 - Pokud je používáno elektrostatické dotykové pero, doporučujeme zvolit nejvyšší nastavení.
 - Při nastavování citlivosti zkontrolujte pomocí tlačítka , zda příslušné tlačítko reaguje. Když tlačítko reaguje, nastavená hodnota citlivosti bliká.



- 5 Dotknutím se tlačítka se vrátíte na předchozí obrazovku.

■ Pokud stroj nereaguje, když se dotknete displejového tlačítka

Stroj vypněte, pak přidržte (tlačítko Odstřihovač nitě) a stroj zapněte, aby se obnovila [Vstupní citlivost]. Zobrazte obrazovku nastavení a znovu upravte [Vstupní citlivost].

Funkce bezdrátového připojení k síti

Operace dostupné s připojením k bezdrátové síti

Tento stroj podporuje připojení k bezdrátové síti. Následující užitečné činnosti budou k dispozici po připojení stroje k bezdrátové síti.

- Bezdrátově přeneste vyšivací vzor ze svého počítače do stroje pomocí speciální aplikace systému Windows (Design Database Transfer). Aplikaci lze stáhnout z následující adresy URL. <https://s.brother/cajkb/>
- * Nastavení musí být specifikováno v Design Database Transfer. Více informací viz návod pro Design Database Transfer.

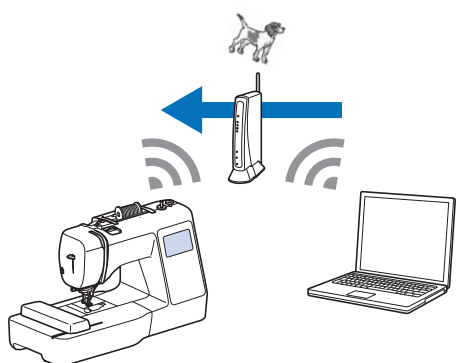

- Bezdrátově přeneste do stroje vyšivací vzor upravený softwarem pro úpravu výšivek (PE-DESIGN verze 11 nebo novější) na počítači. Rovněž přeneste do softwaru PE-DESIGN vyšivací vzor upravený na stroji.
- * Nastavení musí být specifikováno v softwaru PE-DESIGN. Více informací viz návod pro software PE-DESIGN.

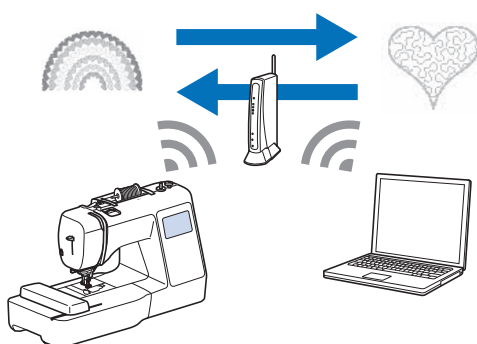

- Když je na našem webu k dispozici aktualizovaná verze softwaru, tlačítko bezdrátové sítě LAN se zobrazí jako . (strana 56)

Aktivace připojení k bezdrátové síti

Stroj lze připojit k vaší bezdrátové síti.

Požadavky na připojení k bezdrátové síti viz „Specifikace“ na straně 55.

- 1 Dotkněte se .



→ Zobrazí se strana 7 obrazovky nastavení.

- 2 Nastavte [Zapnout bezdrátovou síť LAN] na [ON].

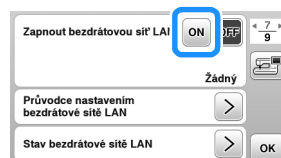

→ Stroj se připravuje na bezdrátové připojení.

Použití průvodce k nastavení připojení k bezdrátové síti

Existuje řada způsobů nastavení připojení k bezdrátové síti. Doporučujeme způsob, který používá průvodce na tomto stroji.

- 1 Pro připojení stroje k bezdrátové síti jsou zapotřebí bezpečnostní údaje (SSID a síťový klíč) pro vaši domácí síť. Síťový klíč může být také nazýván heslem, bezpečnostním klíčem nebo šifrovacím klíčem. Zkontrolujte své bezpečnostní údaje a napište je níže.

SSID	Síťový klíč (heslo)

Doplnkové informace

- Připojení k bezdrátové síti nelze nastavit, nemáte-li bezpečnostní údaje.
- Jak mohu zjistit bezpečnostní údaje
 - ① Přečtěte si příručku dodanou s vaší domácí sítí.
 - ② Výchozí SSID může být název výrobce nebo název modelu.
 - ③ Nemůžete-li nalézt bezpečnostní údaje, obraťte se na výrobce routeru, správce sítě nebo poskytovatele připojení k internetu.
 - ④ Některé SSID a síťové klíče (hesla) mohou rozlišovat velká a malá písmena.

- 2 Dotkněte se  vedle [Průvodce nastavením bezdrátové sítě LAN].

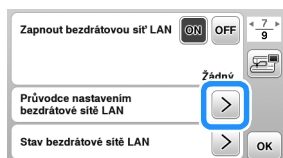





→ Zobrazí se seznam dostupných SSID.

- 3 Vyberte identifikátor SSID, který byl zaznamenán v kroku 1.



→ Zobrazí se obrazovka pro zadání síťového klíče (hesla).

Doplnkové informace

- Po zobrazení další nebo předchozí stránky vyhledejte zaznamenaný identifikátor SSID pomocí tlačítka  nebo .
- Není-li požadovaný identifikátor SSID uveden, zadejte jej podle popisu níže.
 - Dotkněte se  na konci seznamu SSID.
 - Zadejte požadovaný identifikátor SSID a poté se dotkněte .
 - Vyberte metodu ověření a šifrování.
- Pokud používáte předchozí připojení, dotkněte se  a poté vyberte uložený identifikátor SSID.

- 4 Zadejte síťový klíč (heslo), který byl zaznamenán, a poté se dotkněte .

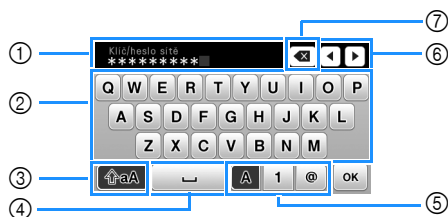

- Oblast pro zadávání textu
- Klávesy znaků
- Klávesa Caps
- Mezerník
- Klávesy písmen/čísel/symbolů
- Kurzorové klávesy (přesunutí kurzoru doleva nebo doprava).
- Klávesa Backspace (odstranění znaku na pozici kurzoru).

- 5 Zobrazí-li se následující zpráva, dotkněte se .



→ Po vytvoření spojení se zobrazí následující zpráva.

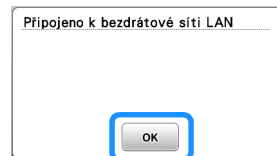

- 6 Dotkněte se  pro ukončení nastavení.



→ Použijte [Název stroje] na straně 8 obrazovky s nastavením pro funkci bezdrátové sítě LAN.

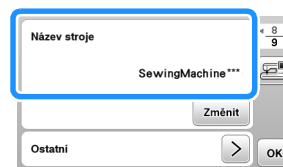

Doplnkové informace

- Po připojení lze sílu signálu zkontrolovat tlačítkem bezdrátové sítě LAN v pravé dolní části obrazovky pro výběr typu vzoru.



- Po navázání připojení k bezdrátové síti bude připojení k bezdrátové síti navázáno při každém zapnutí stroje. Možnost [Zapnout bezdrátovou síť LAN] na obrazovce nastavení bezdrátové sítě LAN však musí zůstat nastavena na [ON].

■ Nastavení připojení bezdrátové sítě LAN z nabídky [Ostatní]

Nabídka [Ostatní] na straně 8 obrazovky s nastavením obsahuje tyto položky.

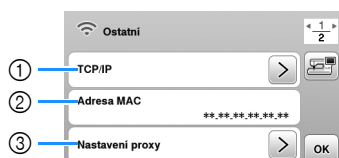
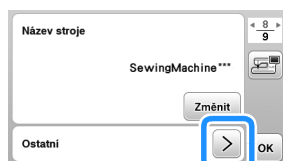

- ① Nastavení protokolu TCP/IP lze provést manuálně.
- ② Zobrazí MAC adresu.
- ③ Použijte, je-li vyžadováno nastavení serveru proxy.
- ④ Resetuje nastavení připojení bezdrátové sítě LAN.

Navíjení/Instalace cívky

DŮLEŽITÉ UPOZORNĚNÍ

- Používejte plastovou cívku, která se dodává s tímto strojem, nebo cívky stejného typu. Výška cívky je 11,5 mm (asi 7/16 palce). SA156 je cívka typu Class 15.

Navíjení cívky

Tato sekce popisuje, jak navinout nit na cívku.

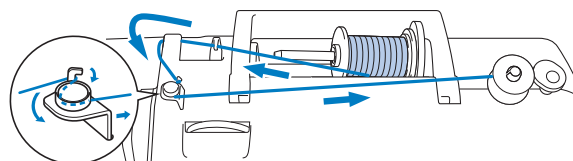

💡 Poznámka

- Při navíjení cívky pro vyšívání použijte vyšivací cívkovou nit o jemnosti 90 doporučenou pro tento stroj.

- 1 Nasaďte cívku na trn navíječe cívky tak, aby drážka na cívice byla na úrovni pružinky na trnu, a pak posuňte trn navíječe cívky doprava, aby zapadl na své místo.

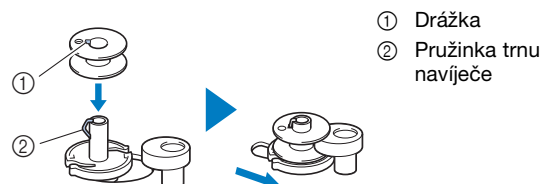

📖 Doplnkové informace

- Umístěním cívky do pouzdra cívky spodní nitě ve stejné orientaci, která byla na trnu navíječe, lze cívku nainstalovat se správným směrem navíjení spodní nitě.

Značku „b“ na jedné straně cívky přiložené k tomuto stroji lze použít jako referenci.

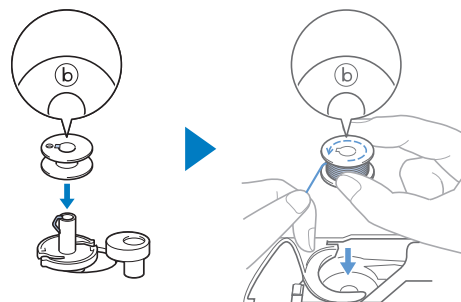

2 Sejměte krytku cívk vrchní nitě a cívku s nití pro spodní cívku nasadte na trn cívk vrchní nitě.

Nasuňte cívku na trn cívk vrchní nitě tak, aby se nit odvíjela zespodu směrem k vám.

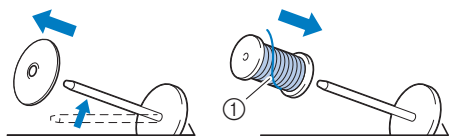

① Nit se musí odvíjet zespodu směrem k vám.

3 Nasuňte krytku cívk vrchní nitě na trn cívk vrchní nitě.

Nasuňte dle znázornění krytku cívk vrchní nitě co nejdále doprava (zakulacenou stranou vlevo).

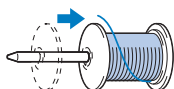

DŮLEŽITÉ UPOZORNĚNÍ

- Pokud cívku nebo krytku cívk vrchní nitě nenasadíte správně, nit se může po čase zamotat kolem trnu cívk vrchní nitě a může dojít k poškození stroje.
- K dispozici jsou tři velikosti krytek cívk vrchní nitě. Můžete si tedy vybrat krytku, která bude nejlépe vyhovovat použité velikosti cívk. Pokud bude krytku cívk vrchní nitě pro používanou cívku příliš malá, nit se může zachytit ve výřezu cívk nebo může dojít k poškození stroje. Když používáte mini cívku na silnou nit, použijte vložku cívk vrchní nitě (mini cívku na silnou nit).



Poznámka

- Když používáte cívku tak, jak je znázorněno níže, použijte vložku cívk vrchní nitě (mini cívku na silnou nit).
Ověřte, zda je vložka cívk vrchní nitě pevně zasunutá. Po instalaci povytáhněte nit a ověřte, že se nit odvíjí, aniž by se zachytila.

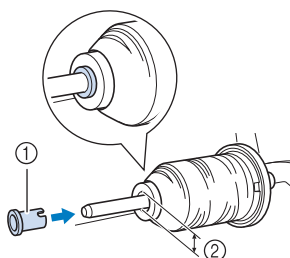

- ① Vložka cívk vrchní nitě (mini cívka na silnou nit)
- ② Průměr otvoru 8,0 mm až 10,5 mm (5/16 palce až 13/32 palce)
- ③ Cívka vrchní nitě (křížem vinutá nit)

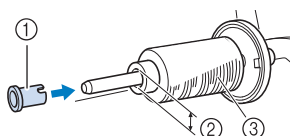

- Při použití rychle se odvíjející nitě, například metalické nitě, nasadte sítku cívk vrchní nitě na cívku před jejím umístěním na trn cívk vrchní nitě. Pokud bude sítko cívk vrchní nitě příliš dlouhá, zahněte ji tak, aby cívce vyhovovala.

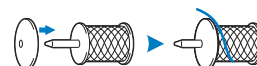

4 Přidrže vytaženou nit tak, aby nebyla prověšená, prostrčte nit pod lapačem vodiče nitě a poté pod chráničem vodiče nitě a směrem dopředu.

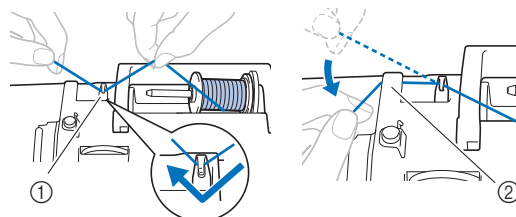

- ① Vodič nitě
- ② Chránič vodiče nitě

5 Prostrčte nit pod lapačem vodiče nitě navíječe a poté ji spodem oviňte proti směru hodinových ručiček okolo předepínacího kotouče.

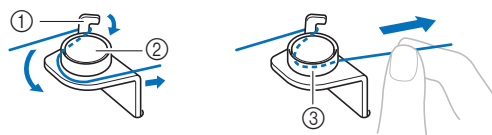

- ① Vodič nitě navíječe
- ② Předepínací kotouč
- ③ Vytáhněte co nejdále

Poznámka

- Ověřte, že nit prochází pod předepínacím kotoučem.

- 6 Oviňte nit ve směru hodinových ručiček asi 5krát nebo 6krát kolem cívky, prostrčte nit skrze výřez vodiče na sedle navíječe cívky a pak ji vytáhněte a odstříhnete.

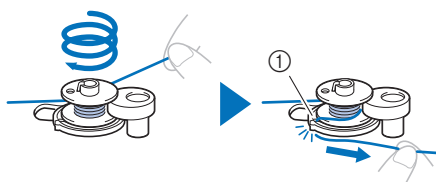

- ① Výřez vodiče na sedle navíječe (s vestavěným odstřihovačem)

Poznámka

- Ověřte, zda je nit kolem cívky navinutá po směru hodinových ručiček. V opačném případě se nit po čase namotá na trn navíječe.

UPOZORNĚNÍ

- Vždy odstříhujte nit dle znázornění. Pokud cívku navinete bez odstříhnutí nitě pomocí vestavěného odstřihovače ve výřezu sedla navíječe, nit se může po čase zamotat na cívce nebo může dojít ke zlomení jehly a následnému zranění ve chvíli, kdy začne spodní nit na cívce docházet.

- 7 Zapněte stroj.
- Tlačítko „Start/Stop“ svítí oranžově.
- 8 Stisknutím tlačítka „Start/Stop“ spustíte navíjení cívky.

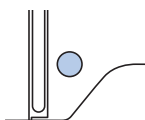

- 9 Jakmile se navíjení cívky zpomalí, stisknutím tlačítka „Start/Stop“ zastavte stroj.

DŮLEŽITÉ UPOZORNĚNÍ

- Jakmile se navíjení cívky zpomalí, zastavte stroj. Neučiníte-li tak, může dojít k poškození stroje.

- 10 Ustříhněte nit, trn navíječe cívky posuňte doleva, aby zapadl na své místo, a pak cívku sejměte.

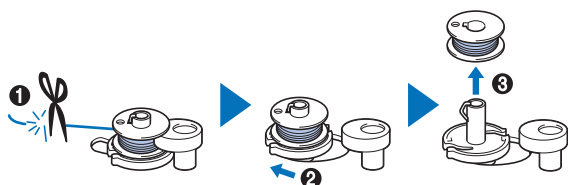

- 11 Sejměte cívku spodní nitě z trnu cívky vrchní nitě.

Instalace cívky

Nasadte cívku s navinutou nití.

Můžete hned začít vyšívat bez vytahování spodní nitě nahoru, stačí nasadit cívku do pouzdra cívky spodní nitě a protáhnout nit výřezem v krytu stehové desky.

UPOZORNĚNÍ

- Použijte cívku s řádně navinutou nití, v opačném případě hrozí nesprávné napnutí nitě nebo zranění v důsledku zlomení jehly.



- Před zasunutím nebo výměnou cívky nezapomeňte na ovládacím panelu pomocí zablokovat všechna tlačítka, jinak by při stisknutí tlačítka „Start/Stop“ nebo jiného tlačítka vedoucího ke spuštění stroje mohlo dojít ke zranění.

- 1 Zapněte stroj.
- 2 Jedním či dvojitým stisknutím tlačítka (tlačítko Polohování jehly) zvedněte jehlu.
- 3 Dotkněte se .
- Obrazovka se změní a všechna tlačítka a ovládací tlačítka budou zablokována (kromě .



- 4 Zvedněte páčku přítlačné patky.

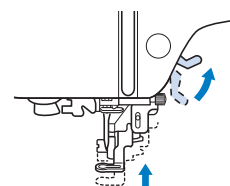

- 5 Přesuňte západku krytu cívky spodní nitě doprava a kryt sejměte.

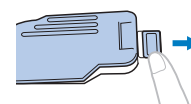

- 6** Umístěte cívku do pouzdra cívký spodní nitě tak, aby se nit odvíjela doleva.

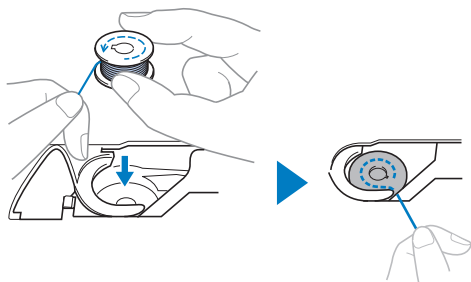

Doplňkové informace

- Aby byl zajištěn správný směr navíjení spodní nitě, je třeba cívku do pouzdra cívký spodní nitě umístit ve stejné orientaci jako na trnu navíječe.

Značku „b“ na jedné straně cívký přiložené k tomuto stroji lze použít jako referenci.

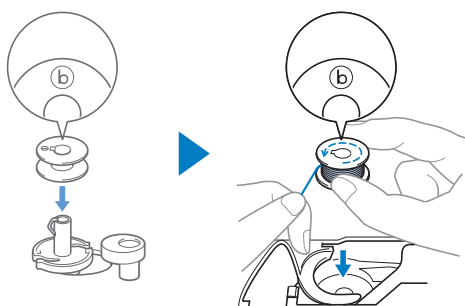

- 7** Jemně přidržujte cívku pravou rukou (1) a pak levou rukou protáhněte konec nitě kolem jazýčku krytu stehové desky (2).

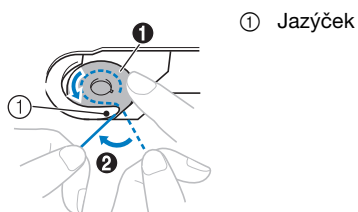

Poznámka

- Nezapomeňte cívku přidržovat prstem a odvíjejte správně spodní nit, jinak se nit může přetrhnout nebo nebude správně napnutá.

- 8** Když pravou rukou přidržujete cívku (1), protáhněte nit výřezem v krytu stehové desky (2) a zlehka ji vytáhněte levou rukou (3).

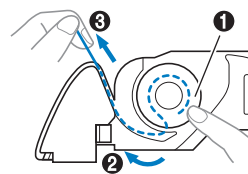

Doplňkové informace

- Po zatažení za nit pronikne nit do napínací pružiny pouzdra cívký spodní nitě, aby na spodní nit působil během vyšívání tah.

- 9** Pravou rukou lehce přidržujte cívku (1) a levou rukou pokračujte v protahování nitě výřezem (2). Pak nit ustříhnete odstříhovačem (3).

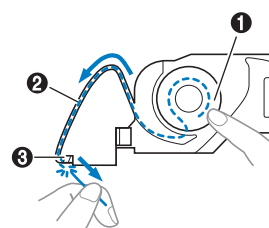

- 10** Přiložte zpět kryt cívký spodní nitě.

Jazýček krytu cívký spodní nitě vložte do výřezu krytu stehové desky a poté jemně zatlačte na pravé straně směrem dolů.

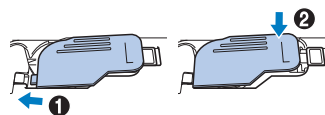

- 11** Dotkněte se  pro odblokování všech tlačítek.

Zavedení horní nitě

⚠ UPOZORNĚNÍ

- Při navlékání vrchní nitě postupujte přesně podle pokynů. Pokud nenavlečete vrchní nit řádně, nit se může po čase zamotat nebo může dojít ke zlomení jehly a následnému zranění.

Zavedení horní nitě

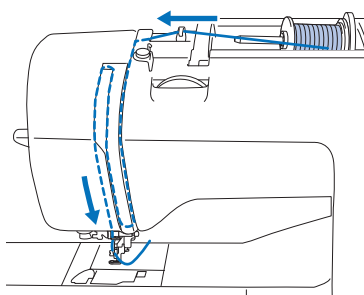

1 Zapněte stroj.

2 Jedním či dvojitým stisknutím tlačítka  (tlačítko Polohování jehly) zvedněte jehlu.

→ Pokud není jehla zdvižena do své nejvyšší polohy, nemůže navlékač jehly nit navléknout. Stiskněte  (tlačítko Polohování jehly) pro zvednutí jehly do nejvyšší polohy.

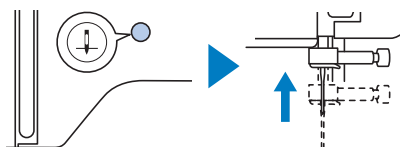

3 Dotkněte se .

→ Obrazovka se změní a všechna tlačítka a ovládací tlačítka budou zablokována (kromě .

⚠ UPOZORNĚNÍ

- Při navlékání nitě do jehly nezapomeňte na ovládacím panelu pomocí  zablokovat všechna tlačítka, jinak by při stisknutí tlačítka „Start/Stop“ nebo jiného tlačítka vedoucího ke spuštění stroje mohlo dojít ke zranění.

4 Zvednutím páčky přítlačné patky zvedněte přítlačnou patku.

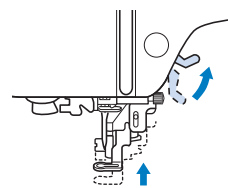
**📖 Doplnkové informace**

- Pokud nezvednete přítlačnou patku, nebudete moci strojem provléci nit.

5 Sejměte krytku cívky vrchní nitě a cívku s nití nasadte na trn cívky vrchní nitě.

Nasuňte cívku na trn cívky vrchní nitě tak, aby se nit odvíjela zesponu směrem k vám.

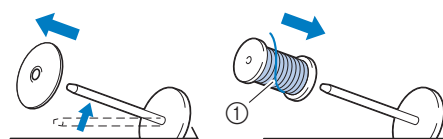

① Nit se musí odvíjet zesponu směrem k vám.

6 Nasuňte krytku cívky vrchní nitě na trn cívky vrchní nitě.

Nasuňte dle znázornění krytku cívky vrchní nitě co nejdále doprava (zakulacenou stranou vlevo).

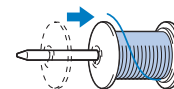
**⚠ UPOZORNĚNÍ**

- Vyberte krytku cívky vrchní nitě, která bude nejlépe vyhovovat použité velikosti cívky. Podrobnější informace o výběru krytek cívky vrchní nitě pro vámi zvolenou nit viz „Poznámka“, strana 18.

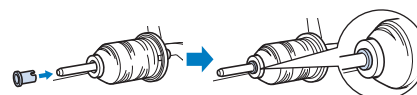

Pokud cívku nebo krytku cívky vrchní nitě nenasadíte správně, nit se může po čase zamotat kolem trnu cívky vrchní nitě nebo může dojít ke zlomení jehly a následnému zranění.

- 7** Přidrže vytaženou nit tak, aby nebyla prověšená, prostrčte nit pod lapačem vodiče nitě a poté pod chráničem vodiče nitě a směrem dopředu.

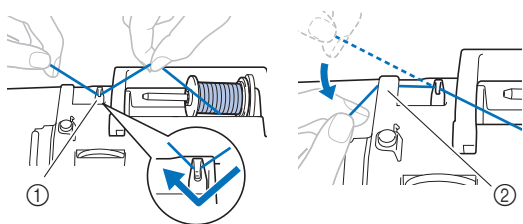

- ① Vodič nitě
② Chránič vodiče nitě

- 8** Protáhněte nit kanálkem v pořadí znázorněném níže.

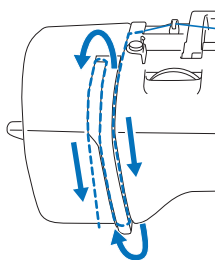

- 9** Ujistěte se, že je nit zavedena do vodičí páčky nitě, jak je uvedeno níže.

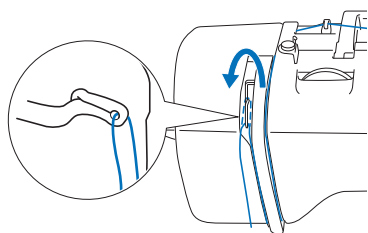

- 10** Provléčte nit za vodičí tyčkou jehly.

Nit lze snadno navléct za vodičí tyčkou jehly, když ji levou rukou chytnete a pravou nasadíte za tyčku (jako na obrázku). Ujistěte se, že je nit protažena vlevo od jazýčku vodičí tyčky jehly.

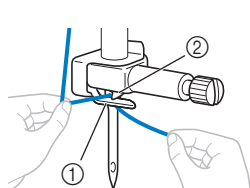

- ① Vodičí tyčka jehly
② Jazýček

- 11** Ujistěte se, že jsou jehla a nit kompatibilní s navlékačem jehel. Pokud ano, pokračujte následujícím krokem.

- Navlékač jehel můžete použít s jehlami o velikosti 75/11 až 90/14.
- Pokud navlékač jehel nelze použít, protáhněte nit uchem jehly zepředu dozadu ručně.

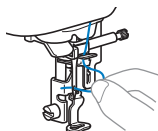

- 12** Protáhněte konec nitě, která byla protažena vodičí tyčkou jehly, doleva, pak nit protáhněte zářezem vodiče nitě a pak pevně vytáhněte nit vepředu a zcela ji zaveďte do výřezu v kotouči vodiče nitě označeném č. „7“.

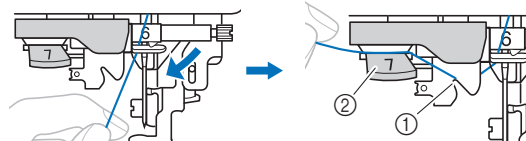

- ① Zářez vodiče nitě
② Kotouč vodiče nitě

- 13** Snížením páčky přítlačné patky snižte přítlačnou patku.

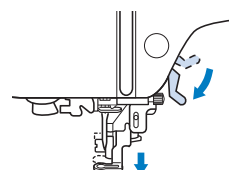

- 14** Ustříhňte nit odstříhovačem nitě na levé straně stroje.

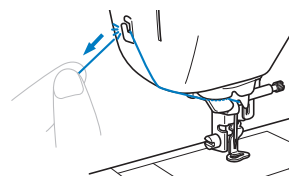

Poznámka

- Pokud použijete nit, která se rychle odvíjí z cívky, například metalickou nit, můžete mít po ustřížení nitě potíže s navléknutím jehly. Proto namísto použití odstříhovače nitě povytáhněte nit po jejím provléknutí kotoučem vodiče nitě (označeným č. „7“) přibližně o 8 cm (cca 3 palce).

- 15 Páčku navlékače jehly na levé straně stroje posuňte co nejvíce dolů, aby se háček otočil.

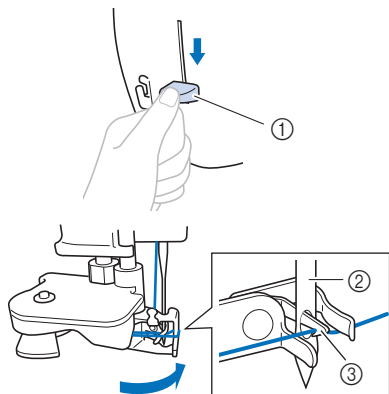

- ① Páčka navlékače jehly
② Jehla
③ Háček

- 16 Pomalu zvedněte páčku navlékače jehly.

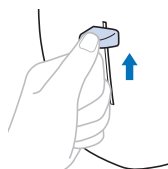

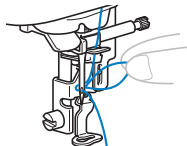

- 17 Opatrně vytáhněte nit, která byla protažena očkem jehly.

Pokud nebude nit zcela navlečena v jehle a v očku jehly se utvoří na niti smyčka, opatrně provlečte smyčku očkem jehly a povytáhněte konec nitě.

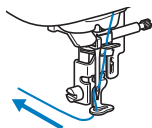

- 18 Zvedněte páčku přítlačné patky, protáhněte konec nitě skrz a pod přítlačnou patkou a pak ji vytáhněte přibližně 10 cm (cca 4 palce) směrem k zadní straně stroje.



- 19 Dotkněte se  pro odblokování všech tlačítek.

Výměna jehly

⚠ UPOZORNĚNÍ

- Používejte pouze doporučené jehly domácích šicích strojů. Pokud použijete jiné jehly, může se jehla zlomit a případně způsobit zranění.
- Nikdy nepoužívejte ohnuté jehly. Ohnuté jehly se mohou snadno zlomit a způsobit úraz.

■ Číslo nitě a jehly

Čím nižší je číslo nitě, tím je nit těžší, čím vyšší číslo jehly, tím je jehla větší.

■ Vyšívací jehly

Doporučujeme používat jehlu domácího šicího stroje o velikosti 75/11. Pokud však stroj při vyšívání na těžkých látkách nestehuje dobře, použijte jehlu 90/14.

Kontrola jehly

Před použitím jehly umístěte plochou stranu jehly na vodorovný povrch a zkontrolujte, zda je úsek mezi jehlou a vodorovným povrchem rovnoběžný.

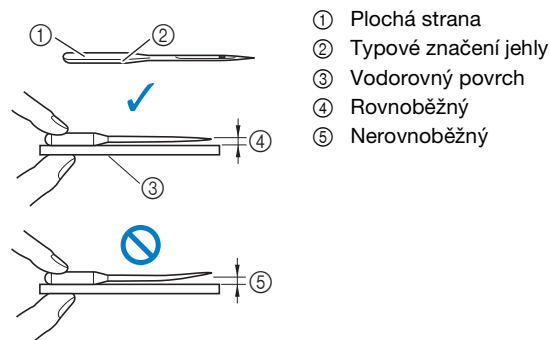



- ① Plochá strana
② Typové značení jehly
③ Vodorovný povrch
④ Rovnoběžný
⑤ Nerovnoběžný

💡 Poznámka

- Jehly stroje jsou spotřebním zbožím. Vyměňte jehlu v níže popsaných případech.
 - Ozve-li se při průniku jehly do látky neobvyklý zvuk. (Špička jehly může být zlomená nebo tupá.)
 - V případě přeskokování stehů. (Jehla může být ohnutá.)

Výměna jehly

Použijte šroubovák a novou jehlu, která byla podle pokynů v části „Kontrola jehly“ na straně 23 vyhodnocena jako rovná.

- 1 Jedním či dvojitým stisknutím tlačítka  (tlačítko Polohování jehly) zvedněte jehlu.
- 2 Přiložením látky nebo papíru pod přítlačnou patku zakryjte otvor na stehové desce, aby jehla nespadla dovnitř stroje.
- 3 Dotkněte se .
→ Obrazovka se změní a všechna tlačítka a ovládací tlačítka budou zablokována (kromě ).

⚠ UPOZORNĚNÍ

- Při výměně jehly nezapomeňte na ovládacím panelu pomocí  zablokovat všechna tlačítka, jinak by při stisknutí tlačítka „Start/Stop“ nebo jiného tlačítka vedoucího ke spuštění stroje mohlo dojít ke zranění.

- 4 Při vyjímání přítlačné patky postupujte podle kroku  „Výměna vyšívací patky“ na straně 47.
- 5 Chytněte jehlu do levé ruky, pomocí šroubováku vyšroubujte upínací šroub jehly směrem k sobě (proti směru hodinových ručiček) a vyjměte jehlu.

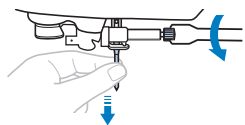

- Upínací šroub jehly neuvolňujte ani neutahujte nadměrnou silou, protože by mohlo dojít k poškození některých součástí stroje.
- Upínací šroub jehly lze také otočit kotoučovitým šroubovákem.

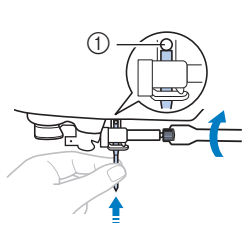

- 6 Zasuňte novou jehlu plochou stranou směrem k zadní straně stroje, dokud se nedotkne zarážky jehly. Šroubovákem utáhněte upínací šroub jehly ve směru hodinových ručiček.



① Zarážka jehly

⚠ UPOZORNĚNÍ

- Vždy vložte jehlu tak, aby se dotýkala zarážky jehly, a pevně utáhněte upínací šroub jehly šroubovákem. Neučiníte-li tak, může dojít ke zlomení jehly a následnému zranění.

- 7 Při opětovném nasazování přítlačné patky postupujte podle kroků  až  části „Výměna vyšívací patky“ na straně 47.
- 8 Dotkněte se  pro odblokování všech tlačítek.

Kapitola 2 VYŠÍVÁNÍ

Příprava na vyšívání

Podle kroků níže připravte stroj pro vyšívání.

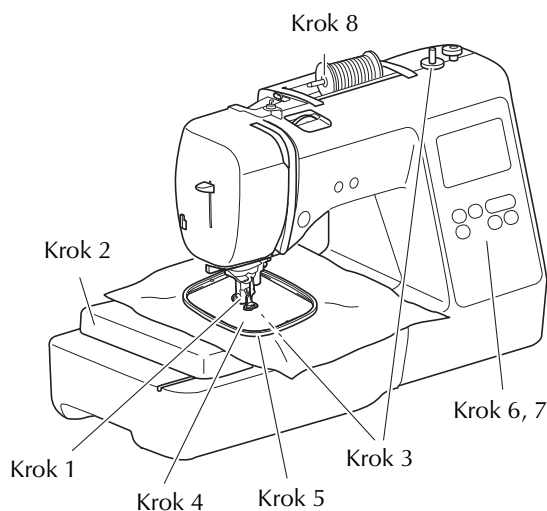

Krok #	Cíl	Úkon	Strana
1	Kontrola jehly	Pro vyšívání použijte jehlu 75/11.	24
2	Připojení vyšívacího modulu	Připojte vyšívací modul.	25
3	Navlečení spodní nitě cívky	Naviňte vyšívací cívkovou nit a vložte cívku na místo.	17
4	Příprava látky	Přiložte podkladový materiál k látce a společně je zasadte do vyšívacího rámečku.	27
5	Uchycení vyšívacího rámečku	Přiložte vyšívací rámeček k vyšívacímu modulu.	29
6	Volba vzoru	Vyberte vyšívací vzor.	30
7	Kontrola rozložení	Zkontrolujte a upravte velikost a polohu vyšívacího vzoru.	32
8	Navlečení vyšívací nitě	Navlečte vyšívací nit odpovídající vzoru.	33

Připevňování vyšívacího modulu

DŮLEŽITÉ UPOZORNĚNÍ

- Před připojením vyšívacího modulu nezapomeňte vypnout stroj. Jinak může dojít k poškození stroje.
- Nestrkejte ruce ani žádné předměty do prostoru vyšívacích saní a vyšívacího rámečku, když se tyto součásti pohybují. Jinak může dojít k poškození nebo poruše stroje.

⚠ UPOZORNĚNÍ

- Nepohybujte se strojem s připojeným vyšívacím modulem. Vyšívací modul může spadnout a způsobit úraz.

- 1 Vypněte stroj.
- 2 Zasuňte konektor vyšívacího modulu do spojovacího otvoru, dokud nezapadne na místo.

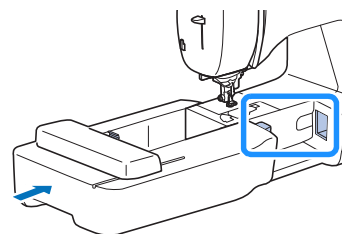

💡 Poznámka

- Zkontrolujte, že mezi vyšívacím modulem a strojem není žádná mezera, jinak by se mohl vyšívací vzor vyšít nesprávně.

DŮLEŽITÉ UPOZORNĚNÍ

- Netlačte na saně při připevňování vyšívacího modulu do stroje, jinak může dojít k poškození vyšívacího modulu.
- Nedotýkejte se konektoru ve zdírce pro vyšívací modul. Může dojít k poškození konektoru a následně k poruchám funkčnosti.
- Nezvedejte vyšívací saně. Nepohybujte se saněmi násilně. Může dojít k poruchám funkčnosti.

- 3 Zapněte stroj.**
→ Na obrazovce se zobrazí zpráva.

Poznámka

- Pokud je [Spouštěcí obrazovka] nastavená na obrazovce nastavení na možnost [ON], po klepnutí na obrazovku se objeví následující zpráva.

- 4 Ověřte, že v prostoru vyšívacího modulu nejsou žádné předměty nebo ruce a dotkněte se .**



- Saně se přesunou do výchozí polohy.
→ Zobrazí se obrazovka pro volbu typu vyšívacího vzoru.

Odpojení vyšívacího modulu

Ujistěte se, že je stroj zcela zastaven, a postupujte podle níže uvedených pokynů.

- 1 Vyjměte vyšívací rámeček.**

- Další informace o vyjmutí vyšívacího rámečku naleznete v části „Vyjmutí vyšívacího rámečku“ na straně 29.

- 2 Dotkněte se  a poté se dotkněte .**



- Vyšívací saně se přesunou do úložné polohy.

- 3 Vypněte stroj.**

DŮLEŽITÉ UPOZORNĚNÍ

- Před odpojením vyšívacího modulu musí být stroj vždy vypnutý. Pokud dojde k odpojení modulu za chodu stroje, může dojít k poruchám funkčnosti.

- 4 Přidržte uvolňovací tlačítko na levé spodní straně vyšívacího modulu a zvolna jej posuňte doleva.**

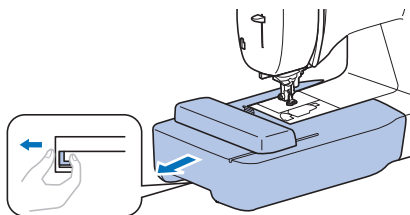

Atraktivní provedení vyšívky

Krásný vzhled vyšívky ovlivňuje několik faktorů. Dvěma důležitými faktory zmíněnými již dříve je použití příslušného podkladového materiálu (strana 27) a napnutí látky do rámu (strana 27). Dalším důležitým hlediskem je vhodnost používané jehly a nitě. Prohlédněte si níže uvedenou charakteristiku nití.

Nit

Vrchní nit	Použijte vyšívací cívkovou nit určenou pro použití s tímto strojem. S jinými vyšívacími nitěmi nemusíte dosáhnout optimálních výsledků.
Spodní nit	Použijte přiloženou cívku s předem navinutou vyšívací cívkovou nití o jemnosti 90 nebo doporučenou vyšívací cívkovou nití o jemnosti 90.

Poznámka

- V prostoru pro pohyb vyšívacího rámečku nenechávejte předměty. Rámeček může zavadit o předmět a způsobit chybné provedení vyšívacího vzoru.
- Při vyšívání na velké oděvy (zvláště na bundy nebo jiné těžké tkaniny) nenechávejte tkaninu viset ze stolu. V opačném případě se vyšívací modul nebude moci volně pohybovat a provedení vzoru nemusí vypadat, jak jste plánovali.

Napnutí látky do vyšívacího rámečku

⚠ UPOZORNĚNÍ

- Používejte látku tenčí než 2 mm (1/16 palce). Použití látky silnější než 2 mm (1/16 palce) může způsobit zlomení jehly a případně zranění.
- Vždy používejte podkladový materiál pro vyšívání strečových látek, lehkých látek, látek s hrubou vazbou nebo látek, které způsobují smrštění vzoru. Jinak se může zlomit jehla a způsobit zranění.

■ Přiložení nažehlovacího podkladového materiálu (opory) k látce

Nejlepších výsledků při vyšívání dosáhnete s podkladovým materiálem pro vyšívání.

1 Nažehlete nažehlovací podkladový materiál na rub látky.

- Použijte kus podkladového materiálu, který je větší, než použitý vyšívací rámeček.

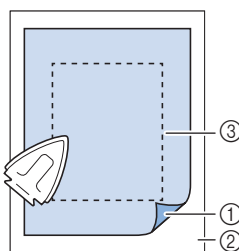

- ① Tavitelná strana podkladového materiálu
- ② Látka (rub)
- ③ Velikost vyšívacího rámečku

📖 Doplnkové informace

- Při vyšívání malých kousků látky, které nelze napnout do vyšívacího rámečku, použijte jako základ podkladový materiál. Po lehkém nažehlení látky na podkladový materiál ji napněte do vyšívacího rámečku. Pokud nelze podkladový materiál na látku nažehlit, přistehujte jej zdrhovacím stehem. Po dokončení výšivky podkladový materiál opatrně odstraňte.

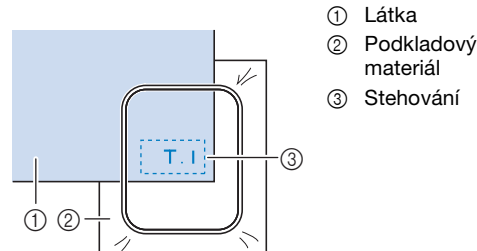

- ① Látka
- ② Podkladový materiál
- ③ Stehování

- Při vyšívání na tenkou látku, jako je například organdie (organtýn) nebo batist, nebo na chlupaté látky, jako je froté látka nebo manšestr, použijte pro co nejlepší výsledek vodorozpustný podkladový materiál (prodáván samostatně). Vodorozpustný podkladový materiál se ve vodě zcela rozpustí a výsledek tak bude vypadat mnohem atraktivněji.
- Pro silné froté ručníky doporučujeme umístit na horní plochu ručníku vodorozpustný podkladový materiál. To zredukuje vlasovou úpravu ručníků a výsledkem bude atraktivnější výšivka.
- Při použití látek, které nelze žehlit (např. froté látky nebo látky se smyčkami, které se po žehlení zvětšují) nebo v místech, kde je žehlení obtížné, umístěte pod látku podkladový materiál bez natavení, pak umístěte látku a podkladový materiál do vyšívacího rámečku nebo konzultujte se svým autorizovaným prodejcem Brother použití správného podkladového materiálu.

■ Vložení látky

⚠ UPOZORNĚNÍ

- Pokud použijete příliš malý rámeček, může do něj při vyšívání narazit přítlačná patka a způsobit tak zranění nebo poškození vašeho stroje.

💡 Poznámka

- Pokud není látka pevně uchycena ve vyšívacím rámečku, vyšije se vyšívací vzor špatně. Položte látku na rovnou plochu a jemně látku v rámečku napněte. Přitom dávejte pozor, abyste napjatou látku nepokrčili.

- 1** Uvolněte seřizovací šroub vyšívacích rámečků a vyjměte vnitřní a vnější rámečky, přičemž vnější rámeček umístěte na rovný povrch.

Vnitřní a vnější rámeček oddělte vyjmutím vnitřního rámečku směrem vzhůru.

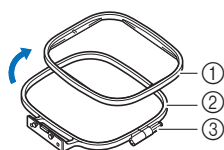

- ① Vnitřní rámeček
- ② Vnější rámeček
- ③ Seřizovací šroub

- 2** Umístěte látku s podkladovým materiálem na horní stranu vnějšího rámečku.

Umístěte látku lícovou stranou vzhůru.

- 3** Vtlačte vnitřní rámeček do látky shora.

Vyrovnejte značku \triangle na vnitřním rámečku a značku ∇ na vnějším rámečku.

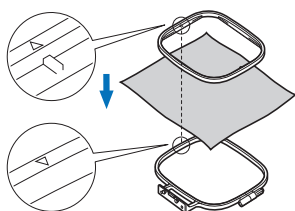

- 4** Utáhněte seřizovací šroub jen natolik, aby byla látka zajištěna.

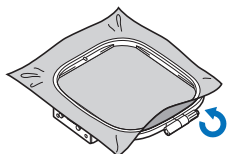

- 5** Jemně látku vyjměte z rámečku, aniž byste uvolnili seřizovací šroub.

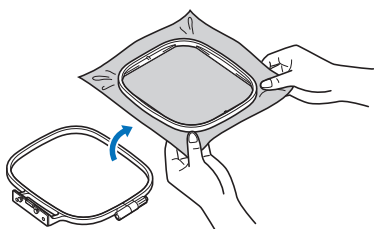

Doplnkové informace

- Tento preventivní krok přispěje ke snížení deformace vzoru při vyšívání.

- 6** Znovu vtlačte vnitřní rámeček do látky shora, přičemž zarovnejte značku \triangle na vnitřním rámečku a značku ∇ na vnějším rámečku.

- Vtlačte vnitřní rámeček do vnějšího rámečku. Před začátkem vyšívání se ujistěte, že jsou horní okraje vnitřního a vnějšího rámečku zarovnané.

- 7** Utahujte seřizovací šroub, zatímco rukou napínáte případná uvolněná místa látky. Cílem je, aby látka při jemných úderech zněla jako bubínek.

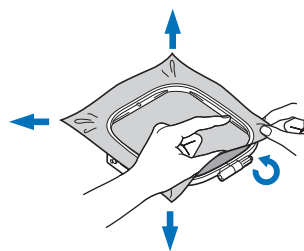

Doplnkové informace

- Pro utahování nebo povolování seřizovacího šroubu rámečku můžete použít přiložený šroubovák.

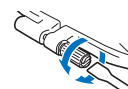

■ Použití vyšívací fólie

Když chcete vyšívát vzor v konkrétním místě, použijte s rámečkem vyšívací fólii.

- 1** Křídovou tužkou si označte oblast látky, kterou chcete vyšívát.

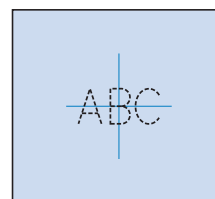

- 2** Vložte vyšívací fólii na vnitřní rámeček.

- 3** Zarovnejte značku na látce se základní čarou na vyšívací fólii.

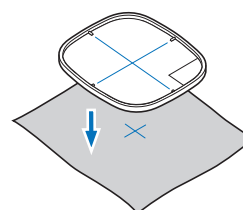

- 4** Umístěte vnitřní rámeček s látkou na vnější rámeček a v případě potřeby látku upravte tak, aby značky na látce lícovaly s vyšívací fólií.

- Další informace naleznete v části strana 27.

- 5** Sejměte vyšívací fólii.

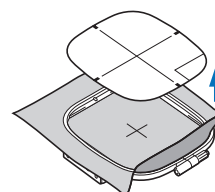

Uchycení vyšívacího rámečku

Poznámka

- Naviňte a vložte cívku před upevněním vyšívacího rámečku a ujistěte se, že používáte doporučenou spodní nit. Zkontrolujte, že je v cívce dostatek nitě.

1 Zvednutím páčky přítlačné patky zvedněte přítlačnou patku.

2 Umístěte vyšívací rámeček pod přítlačnou patku.

- Pokud je to nutné, zvedněte páčku přítlačné patky ještě více.

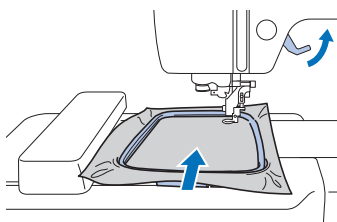

3 Pevně zasuněte vodítko vyšívacího rámečku shora do držáku rámečku vyšívacích saní.

Výstupky vodítka vyšívacího rámečku nastavte proti drážkám držáku rámečku vyšívacích saní a zatlačením rámeček zaklapněte na místo.

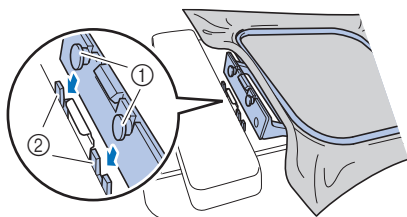

- ① Výstupky vodítka vyšívacího rámečku
- ② Drážky držáku rámečku vyšívacích saní

→ Vyšívací modul je připevněný.

UPOZORNĚNÍ

- Usadte vyšívací rámeček správně do držáku rámečku vyšívacích saní. Jinak by mohla přítlačná patka narazit do vyšívacího rámečku a způsobit tak zranění.

■ Vyjmutí vyšívacího rámečku

1 Zvednutím páčky přítlačné patky zvedněte přítlačnou patku.

2 Část držáku rámečku vyšívacích saní znázorněnou na obrázku zatlačte doleva a vyšívací rámeček zvedněte.

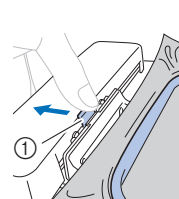

① Páčka

→ Vyšívací rámeček se oddělí od držáku rámečku vyšívacích saní.

3 Vyjměte vyšívací rámeček pod přítlačnou patkou, zatímco držíte páčku přítlačné patky ještě více zdviženou.

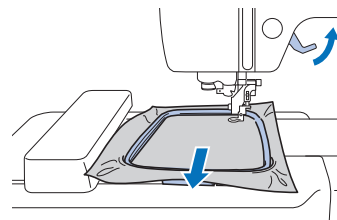

UPOZORNĚNÍ

- Nevrážejte do jehly prstem nebo vyšívacím rámečkem. Mohlo by to způsobit zranění nebo zlomení jehly.

Vyšívání

Informace o vlastnických právech

Ve stroji uložené vzory jsou určeny pouze pro privátní použití. Jakékoli veřejné nebo komerční využití vzorů podléhajících vlastnickému právu bude považováno za porušení zákona o vlastnickém právu a je přísně zakázáno.

Typy vyšívacích vzorů

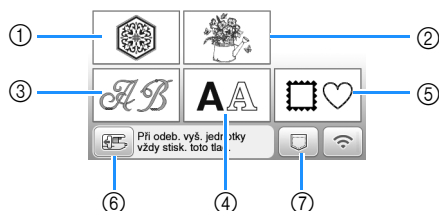

- ① Vyšívací vzory
 - ② Brother „Exkluzivní“
 - ③ Vzory květinových písem
 - ④ Znakové vzory
 - ⑤ Rámové vzory
 - ⑥ Dotkněte se tohoto tlačítka pro naploštění vyšívacího modulu k uložení
 - ⑦ Vzory uložené v paměti stroje, vzory uložené na USB disku nebo vzory přenášené prostřednictvím bezdrátové sítě (strana 43)
- Další informace o vyšívacím vzoru každé kategorie najdete v „Příručce k navrhování výšivek“.

Volba vyšívacího vzoru

1 Dotkněte se  na obrazovce volby typu vzoru a poté se dotkněte .

- Pokud se nezobrazí obrazovka pro volbu typu vzoru, dotkněte se , aby se zobrazila níže uvedená obrazovka.

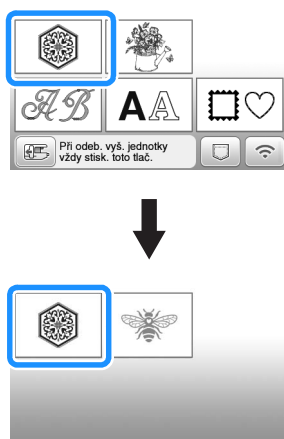

2 Dotkněte se  nebo  a zobrazí se požadovaný vzor na obrazovce.

3 Zvolte požadovaný vyšívací vzor a pak se dotkněte .

- Dostupné možnosti rámečků jsou znázorněny na obrazovce.

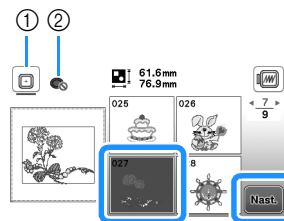

- ① Lze použít vyšívací rámeček (střední)
 - ② Nelze použít vyšívací rámeček (malý) (prodává se samostatně)
- Otevře se obrazovka editace vzoru.

4 Dotkněte se .

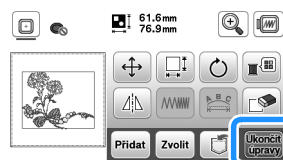

- Podrobnosti o obrazovce pro editaci vzoru viz „Úprava vzorů (obrazovka editace vzoru)“ na straně 38. Můžete vzor přesunout, změnit jeho velikost a provádět mnoho dalších úprav.
 - Vzor lze také přesunout přetažením prstem.
- Otevře se obrazovka nastavení vyšívání.

5 Dotkněte se .

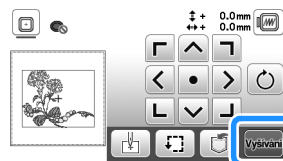

- Podrobnosti o obrazovce nastavení vyšívání viz „Úprava vzorů (obrazovka nastavení vyšívání)“ na straně 41.
- Polohu vzoru, který chcete vyšít, potvrďte podle části „Kontrola polohy vzoru“ na straně 32.

Doplňkové informace

- Pokud je [Identifik. náhled vyšívacího rámu] na obrazovce nastavení nastaveno na [ON], lze vzor upravovat na obrazovce, jako kdyby byl vyšívací rámeček připojený.

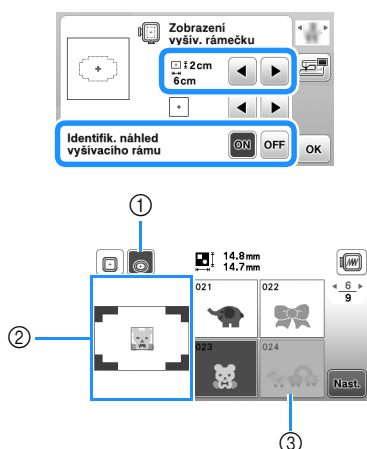

- 1 Když je [Identifik. náhled vyšívacího rámu] nastaveno na možnost [ON], je zvolený vyšívací rámeček zvýrazněn. Dotkněte se tohoto tlačítka k přepínání nastavení mezi možnostmi [ON] a [OFF].
- 2 Vyšívací plocha pro zvolený rámeček je zobrazena.
- 3 Vzory, které se nevejdou do zvoleného rámečku, jsou zobrazeny šedě a nelze je zvolit.

- Existují tři velikosti vyšívací plochy pro vyšívací rámeček (malý) (prodává se samostatně). Když je [Identifik. náhled vyšívacího rámu] nastaveno na možnost [ON] pro vyšívací rámeček (malý), je plocha pro uspořádání vzorů lépe vidět. Oblast mimo vyšívací plochu bude mít jinou barvu pozadí.

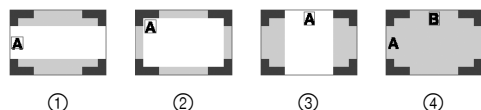

- 1 2 cm × 6 cm (asi 1 palec (V) × 2-1/2 palce (Š))
- 2 3 cm × 5 cm (asi 1-1/8 palce (V) × 2 palce (Š))
- 3 4 cm × 3 cm (asi 1-1/2 palce (V) × 1-1/8 palce (Š))
- 4 Vzory jsou uspořádány mimo vyšívací plochu.

Volba znakových vzorů

- 1 Dotkněte se .
- 2 Dotkněte se tlačítka písma, kterým chcete vyšít.
- 3 Dotkněte se karty pro zobrazení požadované obrazovky pro výběr a po jejím zobrazení napište text.



- Chcete-li zadat mezeru, dotkněte se .
- Chcete-li po výběru znaku změnit jeho velikost, dotkněte se . Velikost se při každém dotknutí se tlačítka změní z velké na střední a ze střední na malou. Po změně velikosti znaku budou mít všechny znaky na stejném řádku novou velikost.
- Pokud uděláte chybu, dotknutím se ji vymažete.
- Chcete-li zkontrolovat všechny zadané znaky, například když existuje více řádků textu, dotkněte se .
- Chcete-li přidat více řádků, dotkněte se .
- Je-li zvoleno japonské písmo, lze přepínat mezi zapisováním textu svisle a vodorovně dotknutím se .

4 Dotkněte se .

- Podrobnosti o editaci vzoru viz „Úprava vzorů (obrazovka editace vzoru)“ na straně 38.

Volba rámových vzorů

1 Dotkněte se .

2 Dotkněte se tlačítka tvaru rámečku, který chcete použít při vyšívání.

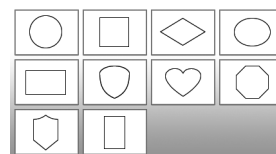

3 Dotkněte se tlačítka rámového vzoru, který chcete vyšít.

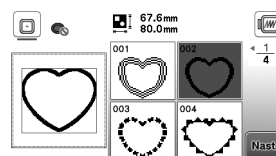

4 Dotkněte se .

- Podrobnosti o editaci vzoru viz „Úprava vzorů (obrazovka editace vzoru)“ na straně 38.

Kombinování vzorů

Příklad: Při kombinaci znaků abecedy a vyšívacích vzorů

1 Zvolte požadovaný vzor a pak se dotkněte .

2 V případě potřeby vzor upravte a pak se dotkněte **Přidat**.

- Podrobnosti o editaci vzorů viz „Obrazovka editace vzoru“ na straně 38.

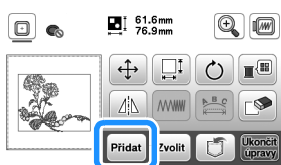

3 Chcete-li zadávat písmena abecedy, dotkněte se **A A**.

4 Zvolte **A B C** a napište „Happy“.



5 Dotkněte se **Nast.**.

6 Dotkněte se **A B C** a poté zvolte **A B C**.



- Podrobnosti o editaci znaků viz „Obrazovka editace písma“ na straně 39.

7 Změňte uspořádání znaků a poté dvakrát stiskněte **OK**.

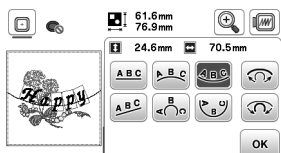

8 Dotkněte se **OL** pro změnu barvy.

9 Změňte barvu znaků a pak se dotkněte **OK**.

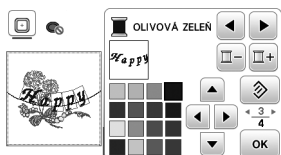

- Podrobnosti o změně barev viz „Obrazovka editace vzoru“ na straně 38.

10 Upravte polohu vzoru.

- Vzor lze vybrat prstem a pak jej přesouvat jeho přetažením. Tlačítkem **Zvolit** vyberte vzory, které se překrývají a nelze je vybrat dotykem na obrazovce.

- Dotknutím **+** pečlivě nastavte polohu vzoru.

- Chcete-li zobrazit náhled zkombinovaných vzorů, dotkněte se **W**.

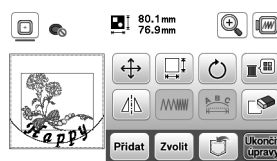

11 Dotkněte se **Ukončit úpravy**.

Kontrola polohy vzoru

Vyšívací rámeček se přesune a ukáže polohu vzoru. Rámeček pozorně zkontrolujte a ověřte, že se vzor vyšije na správném místě.

1 Dotkněte se **+** na obrazovce nastavení vyšívání.

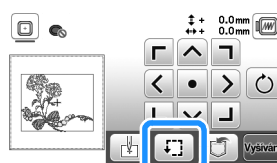

2 Z **+** se dotkněte tlačítka polohy, kterou chcete zkontrolovat.

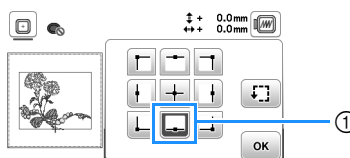

① Vybraná poloha

→ Saně se přesunou do vybrané polohy na vzoru.

Doplňkové informace

- Pro zobrazení celé oblasti vyšívání se dotkněte **+**. Vyšívací rámeček se přesune a zobrazí oblast vyšívání.

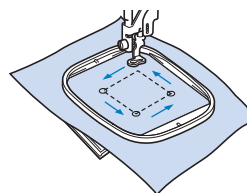

UPOZORNĚNÍ

- Když se vyšívací rámeček pohybuje, ujistěte se, že je jehla nahoře. Pokud je jehla dole, může se zlomit a způsobit zranění.

3 Dotkněte se **OK** a poté se dotkněte **Vyšívání**.

Vyšívání vzoru

Vyšívací vzory se vyšívají s obměnou nitě dle jednotlivých barev.

1 Připravte barvy vyšívací nitě dle znázornění na obrazovce.

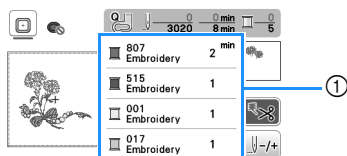

① Pořadí barev vyšívání

- Na této obrazovce je v závislosti na nastavení zvoleném na obrazovce nastavení uveden buď název barvy nitě, nebo číslo nitě. Dotkněte se  pro změnu nastavení na obrazovce s nastavením. Další informace naleznete v části „Změna zobrazení barvy nitě“ na straně 34.

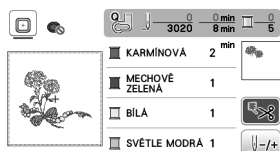

- Funkce automatického odstříhování nití ustříhne nit po skončení vyšívání každou barvou. Na začátku je tato funkce zapnutá. Chcete-li tuto funkci vypnout, dotkněte se .

2 Navlékněte vyšívací nit do stroje a jehly.

- Postupujte podle „Zavedení horní nitě“ na straně 21.

3 Zvedněte páčku přítlačné patky, protáhněte nit otvorem vyšívací patky a jemně ji přidržte levou rukou.

Nechte nit trochu uvolněnou.

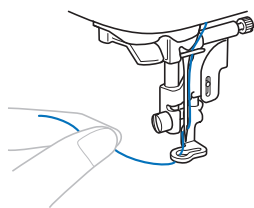

⚠ UPOZORNĚNÍ

- Při vyšívání na velké oděvy (zvláště na bundy nebo jiné těžké tkaniny) nenechávejte tkaninu viset ze stolu. V takovém případě se totiž vyšívací modul nemůže volně pohybovat a vyšívací rámeček může narazit do jehly, což může způsobit její zlomení a případně i zranění.

4 Spusťte přítlačnou patku a pak stisknutím tlačítka „Start/Stop“ spusťte vyšívání.

Po 5-6 stezích zastavte stroj opětovným stisknutím tlačítka „Start/Stop“.

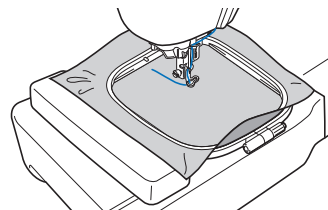

💡 Poznámka

- Ujistěte se, že se v pohyblivé oblasti vyšívacího rámečku nenacházejí žádné předměty. Pokud by vyšívací rámeček narazil do dalšího předmětu, může dojít k vychýlení vzoru.

5 Odstrihněte přebytečnou nit na konci švu. Pokud je konec švu pod přítlačnou patkou, zvedněte ji a pak odstříhněte přebytečnou nit.

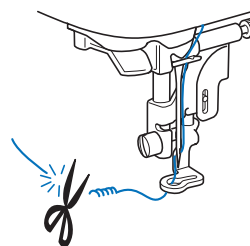

- Pokud ponecháte nit na začátku švu, může dojít k jejímu přešití během dalšího vyšívání vzoru. Odstranění přebytečné nitě je po dokončení vzoru velmi obtížné. Odstříhněte nit na kraji vyšívky.

6 Stisknutím tlačítka „Start/Stop“ spusťte vyšívání.

→ Stehování se automaticky ukončí se zesílením po dokončení jedné barvy. Pokud nastavíte automatické ustřížení nitě, nit se ustříhne.

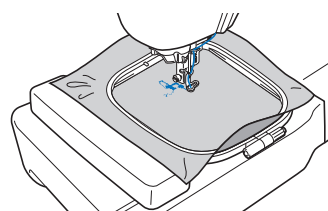

7 Nit první barvy vytáhněte ze stroje.

8 Zopakujte stejné kroky a vyšijte zbývající barvy.

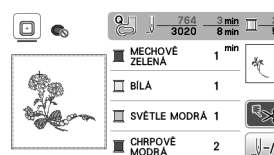

→ Po dokončení vyšívání poslední barvou se na displeji zobrazí zpráva s informací o ukončení vyšívání.

Dotkněte se  a zobrazí se výchozí obrazovka.

9 Ustříhnete přebytečné nitě v rámci barvy.

■ Změna zobrazení barvy nitě

Můžete zobrazit název barev nití nebo čísla vyšívacích nití.

Doplňkové informace

- Barvy na obrazovce se mohou trochu lišit oproti skutečným barvám cívek.
- Výchozí značka nitě je nastavena na [Originál].
- Nainportovaná data vyšívání jsou zobrazena se značkou nitě specifikovanou v softwaru pro úpravu vyšivek.

1 Dotkněte se a použijte nebo pro zobrazení následující obrazovky nastavení.



2 Pomocí tlačítek nebo v nabídce #123 ABC vyberte [Název barvy] nebo [#123] (číslo nitě).



- Když je zvolena možnost [Název barvy], zobrazují se názvy barev nití.



- Když je zvolena možnost [#123], zobrazuje se číslo vyšívací nitě.

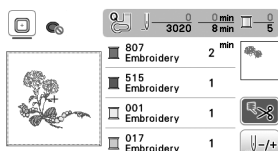

3 Pomocí tlačítek nebo v nabídce #123 vyberte značku nitě.



Doplňkové informace

- Nastavení značky nitě bude aplikováno s dalším načteným vzorem.

4 Dotkněte se .

■ Když se během vyšívání přetrhne nit nebo dojde nit v cívce

1 Tlačítkem „Start/Stop“ stroj vypnete.

2 Dotkněte se a znovu navlečte horní nit nebo nasadte cívku spodní nitě.

- Pokud je cívka spodní nitě téměř prázdná, stiskem tlačítka (tlačítko Odstřihovač nitě) ustříhnete horní i dolní nit, vyjměte vyšívací rámeček a pak vložte do stroje cívku s navinutou nití.

3 Dotkněte se +/-.

4 Dotkněte se -1, -10 nebo -100 pro návrat jehly zpět o příslušný počet stehů před oblast, kde se nit přetrhla, a pak se dotkněte .

- Chcete-li začít znovu zcela od začátku, dotkněte se 0.

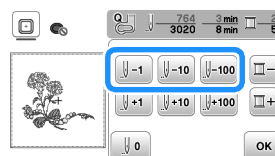

Doplňkové informace

- Pokud se nelze vrátit do oblasti, kde se nit přetrhla, dotkněte se - a vyberte barvu, přesuňte se do výchozí polohy pro danou barvu a potom pomocí tlačítek +1, +10 nebo +100 procházejte kupředu až mírně před místo, kde se nit přetrhla.

5 Dejte přítlačnou patku dolů a pak stiskem tlačítka „Start/Stop“ pokračujte ve vyšívání.

■ Pokračování ve vyšívání po vypnutí napájení

Při přerušení vyšívání se uloží aktuální barva a číslo stehu. Při příštím spuštění stroje můžete buď pokračovat, nebo vzor vymazat.

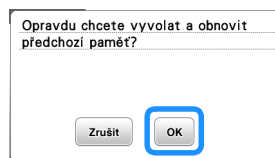

Seřízení napnutí nitě

Napnutí horní nitě se mění voličem napnutí nitě.

Při strojovém vyšívání byste měli volič napnutí nitě nastavit někde mezi hodnoty 2 a 6.

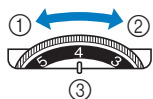

- ① Povolit (snižte číslo)
- ② Napnout (zvyšte číslo)
- ③ Volič napnutí nitě

Poznámka

- Pokud se zdá, že jsou nitě volné, zvyšte napnutí o jeden zářez a pokračujte ve vyšívání.

■ Správné napnutí nitě

Napnutí nitě je správné, pokud horní nit není na rubu látky téměř vidět.



- ① Líc látky
- ② Rub látky

■ Horní nit je příliš napnutá

Spodní nit je vidět na lícové straně látky. V tomto případě snižte napnutí horní nitě.

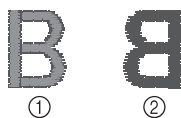

- ① Líc látky
- ② Rub látky

■ Vrchní nit je příliš uvolněná

Horní nit je volná. V tomto případě zvyšte napnutí horní nitě.

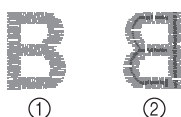

- ① Líc látky
- ② Rub látky

Poznámka

- Pokud není vrchní nit správně navlečená nebo není cívka správně nainstalována, nemusí být možné nastavit správné napnutí nitě. Pokud nelze dosáhnout správného napnutí nitě, znovu vrchní nit navlékněte a správně nasadte cívku.

Vyšívání nášivkových vzorů

Když je na obrazovce pořadí barev vyšívání zobrazeno

- (MATERIÁL OZDOBY)],
- (POZICE OZDOBY)] nebo
- (OZDOBA)], použijte níže uvedený postup.



Potřebné materiály

- Látku na nášivku
- Látku, na kterou se má nášivka přišít
- Podkladový materiál
- Lepidlo na textil nebo dočasné lepidlo ve spreji
- Vyšívací nit

Poznámka

- Správné názvy a čísla barev nití, které mají být použity, se nezobrazí. Vyberte barvy nití podle barev ve vzoru nášivky.
- Některé vzory nášivky se liší od postupu popsaného v této příručce. Postup viz „Příručka k navrhování výšivek“.



■ 1. Vytvoření nášivky

- 1 Na rub látky na nášivku přichyťte podkladový materiál.
- 2 Prošijte linii vystřížení nášivky. Látku na nášivku vyjměte z vyšívacího rámečku a pak nášivku opatrně vystříhněte podél prošité linie.

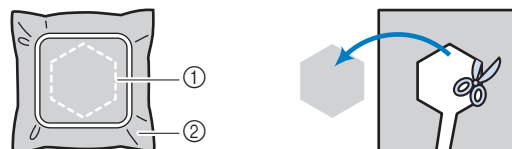
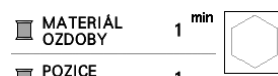

- ① Obrys nášivky
- ② Materiál nášivky

Poznámka

- Pokud nášivku vystříhnete směrem dovnitř od prošité linie, může se stát, že nebude správně držet na látce. Proto nášivku opatrně vystříhňte podél prošité linie.
- Po vystřížení nášivky opatrně odstraňte nit.

2. Vyšítí polohy nášivky na látku, na kterou se má nášivka přišít

1 Vyšijte polohu nášivky.

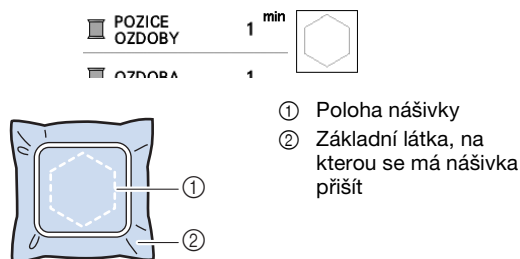

2 Z vyšívacího modulu vyjměte vyšívací rámeček.

Poznámka

- Z vyšívacího rámečku nesundávejte základní látku, na kterou se má nášivka přišít, dokud není všechno šití hotové.

3. Přichycení nášivky na základní látku

1 Na rub nášivky lehce naneste lepidlo na textil nebo dočasné lepidlo ve spreji a pak nášivku nalepte na základní látku uvnitř obrysu polohy vyšitého v kroku 1 části „2. Vyšítí polohy nášivky na látku, na kterou se má nášivka přišít“.

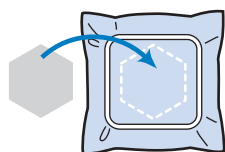

Poznámka

- Pokud nelze nášivku k základní látce přichytit lepidlem na textil nebo dočasným lepidlem ve spreji, přistehujte ji na místo zdrhovacím stehem.
- Pokud jste na nášivku použili tenkou látku, zesilte ji a přichyťte pomocí nažehlovací fólie. K přichycení nášivky na určené místo můžete použít žehličku.

2 Po přichycení nášivky nasadte do stroje vyšívací rámeček.

Navlékněte do stroje vyšívací nit, dejte páčku přitlačné patky dolů a pak po stisku tlačítka „Start/Stop“ nášivku vyšijte.

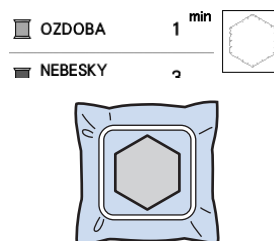

3 Dokončete vyšítí zbývajících částí vzoru.

Vytvoření nášivky za použití rámového vzoru

K vytvoření nášivky můžete použít rámové vzory stejné velikosti a tvaru. Jeden vzor vyšijte rovným stehem a druhý saténovým stehem.

Metoda 1

1 Vyberte rámový vzor pro rovný steh. Vzor vyšijte na materiál nášivky a pak nášivku úhledně vystříhnete kolem jejího obrysu.

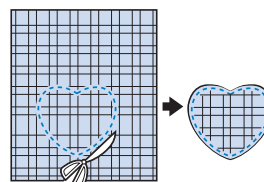
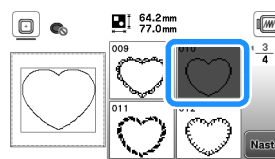

2 Stejný vzor z kroku 1 vyšijte na základní látku. Na rub nášivky vytvořené v kroku 1 naneste slabou vrstvu lepidla na textil nebo dočasného lepidla ve spreji. Nášivku přilepte na základní látku v místě vyšitého vzoru.

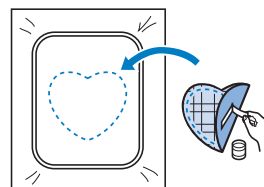

- 3** Zvolte rámový vzor pro saténový steh stejného tvaru jako na nášivce. Vyšíváním skrz nášivku a základní látku od kroku **2** vytvořte nášivku.

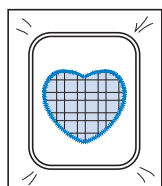
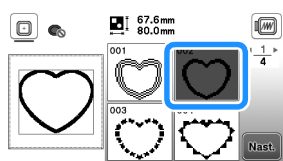

Metoda 2

- 1** Vyberte rámový vzor pro rovný steh a vyšijte vzor na základní látku.

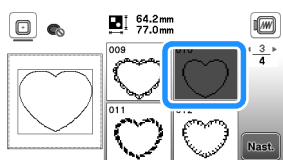

- 2** Látku na nášivku položte na vzor vyšitý v kroku **1** a vyšijte stejný vzor na látku na nášivku.

- Látka na nášivku musí zcela překrývat vyšitou linii.

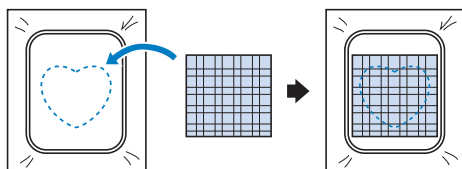

- 3** Vymějte vyšivací rámeček z vyšivacího modulu a vystříhnete materiál podél vnější strany stehu látky s nášivkou.

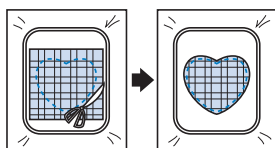

Poznámka

- Před vystřížením nášivky nevyjímajte látku z vyšivacího rámečku. Také za látku netlačte. Mohla by se v rámečku uvolnit.

- 4** Přiložte vyšivací rámeček k vyšivacímu modulu.

- 5** Vyberte rámový vzor pro saténový steh stejného tvaru jako nášivka a jeho vyšitím vytvořte nášivku.

- Neměňte velikost ani polohu vzoru.

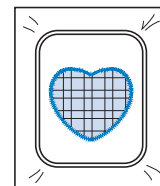
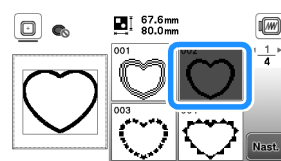

Dělené vyšívací vzory

Lze vyšívat dělené vyšívací vzory vytvořené softwarem PE-DESIGN verze 7 nebo novějším. V případě dělených vyšívacích vzorů se výšivky větší než vyšívací rámeček rozdělí na několik částí, jejichž zkombinováním vznikne po vyšítí všech částí výsledný vzor.

Další informace o vytváření dělených vyšívacích vzorů a podrobnější pokyny k vyšívání najdete v návodu k použití k softwaru PE-DESIGN verze 7 nebo novějším.

1 Připojte USB disk obsahující vytvořený dělený vyšívací vzor a vyberte dělený vyšívací vzor, který chcete vyšít.

- Další informace naleznete v části „Načítání vyšívacích vzorů“ na straně 43.

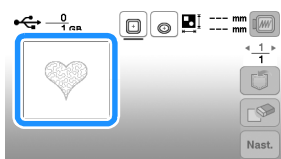

2 Vyberte část , která se má vyšít, a dotkněte se .

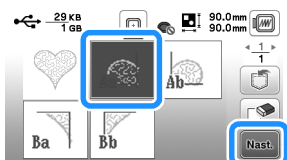

- Části vybírejte v abecedním pořadí.

3 Dotkněte se a .

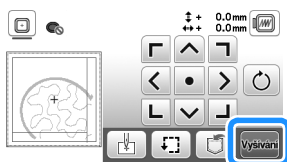

4 Stiskněte tlačítko „Start/Stop“, aby se vyšila zvolená část vzoru.



5 Po dokončení vyšívání se objeví následující obrazovka. Dotkněte se .



→ Objeví se obrazovka, na které lze vybrat požadovanou část děleného vyšívacího vzoru.

6 Opakováním kroků 2 až 5 vyšijte zbývající části vzoru.

Úprava vzorů (obrazovka editace vzoru)

Když na obrazovce pro volbu vzoru vyberete požadovaný vzor a dotknete se , objeví se obrazovka pro editaci vzoru. Po dotknutí se jakéhokoliv tlačítka pro úpravu vzoru se vraťte na předchozí obrazovku pomocí tlačítka . Chcete-li editaci úplně skončit, dotkněte se  a přejděte na obrazovku pro nastavení vyšívání.

UPOZORNĚNÍ

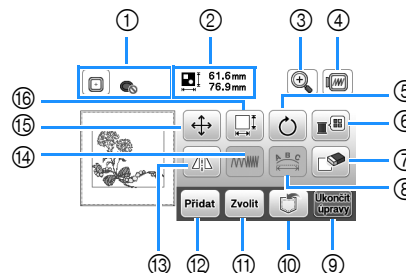

- Pokud jste vzor upravili, zkontrolujte zobrazení dostupných vyšívacích rámečků a použijte vhodný rámeček. Pokud použijete vyšívací rámeček, který není zobrazen jako dostupný k použití, přitlačná patka může narazit do rámečku a způsobit zranění nebo poškození stroje.

■ Obrazovka editace vzoru



📖 Doplnkové informace

- Pokud je některé tlačítko zobrazeno světle šedě, nelze s vybraným vzorem dotyčnou funkci použít.

Č.	Displej Název tlačítka	Vysvětlení
1	 Vyšívací rámeček	Znázorňuje vyšívací rámečky, které lze použít (strana 30). Po dotknutí se tlačítka pro vyšívací rámeček, který chcete použít, lze navíc [Identifik. náhled vyšívacího rámu] nastavit na [ON]. Chcete-li [Identifik. náhled vyšívacího rámu] nastavit na [OFF], dotkněte se  .
2	 61.6mm 76.9mm Velikost vzoru	Zobrazuje velikost celého zkombinovaného vzoru.

Č.	Displej	
	Název tlačítka	
3		Tlačítko zvětšení
	<p>Dotkněte se tohoto tlačítka pro zvětšení vzoru na obrazovce.</p> <p>Po zvětšení vzoru se zobrazí . Dotkněte se těchto tlačítek pro přesun zobrazené plochy na obrazovce v příslušných směrech, což usnadní kontrolu detailů vzoru.</p> <p>Když pomocí vybrané zvětšení použijete, můžete pokračovat v úpravě při daném zvětšení.</p>	
4		Tlačítko náhledu
	<p>Dotkněte se tohoto tlačítka k zobrazení vyšitého obrázku. Dotkněte se pro výběr rámečku, který se má použít v náhledu.</p> <ul style="list-style-type: none"> : Vyšivací rámeček (střední) 10 cm x 10 cm (4 palce x 4 palce) : Vyšivací rámeček (malý) (prodává se samostatně) 2 cm x 6 cm (1 palec x 2-1/2 palce) <p>Dotkněte se pro zvětšení zobrazení vzoru.</p>	
5		Tlačítko otáčení
	<p>Dotknutím se tohoto tlačítka můžete zobrazení vzoru pootočit.</p> <p>Dotkněte se pro návrat vzoru do výchozí polohy.</p>	
6		Tlačítko palety barev
	<p>Dotknutím se tohoto tlačítka můžete měnit barvy zobrazeného vzoru.</p> <p>Dotkněte se nebo pro výběr značky nitě.</p> <p>Dotkněte se nebo pro výběr barvy, kterou chcete změnit. Novou barvu zvolte dotknutím se nebo tím, že se jí dotknete na paletě barev. Původní barvu obnovíte dotknutím se .</p>	
7		Tlačítko pro vymazání
	<p>Dotknutím se tohoto tlačítka vymažete vybraný vzor (vzor v červeném rámečku).</p>	
8		Tlačítko editace písma
	<p>Dotknutím se tohoto tlačítka zobrazíte obrazovku pro editaci písma. (strana 39)</p>	
9		Tlačítko Konec editace
	<p>Dotknutím se tohoto tlačítka vyvoláte obrazovku nastavení vyšívání. (strana 41)</p>	







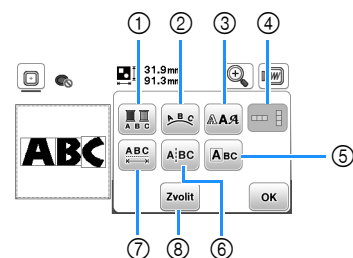



















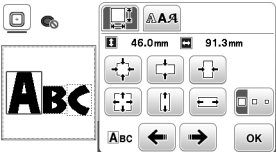
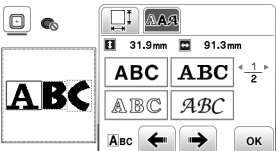

Č.	Displej	
	Název tlačítka	
10		Tlačítko paměti
	<p>Dotknutím se tohoto tlačítka uložíte vzory do paměti stroje nebo na USB disk. Vzory lze rovněž přenést do počítače prostřednictvím bezdrátového připojení. (strana 43)</p>	
11		Tlačítko volby vzoru
	<p>Je-li zvolen kombinovaný vzor, tímto tlačítkem můžete vybrat část vzoru, kterou chcete upravit. Kolem vybraného vzoru je červený rámeček.</p>	
12		Tlačítko Přidat
	<p>Dotkněte se tohoto tlačítka pro přidání dalšího vyšivacího vzoru k aktuálně zobrazenému vzoru.</p>	
13		Tlačítko vodorovně zrcadlového obrazu
	<p>Dotkněte se tohoto tlačítka pro vytvoření vodorovně zrcadlového obrazu vybraného vzoru.</p>	
14		Tlačítko krytí
	<p>Dotknutím se tohoto tlačítka změňte hustotu nití pro některé znaky abecedy a rámové vzory.</p>	
15		Tlačítko přesunu
	<p>Dotknutím se tohoto tlačítka můžete zobrazení vzoru posunout.</p> <p>Pomocí tlačítek lze vzor posunout směrem znázorněným šipkou. Dotknutím se vzor vystředíte.</p>	
16		Tlačítko velikosti
	<p>Dotknutím se tohoto tlačítka můžete změnit velikost vzoru.</p> <ul style="list-style-type: none"> : Proporcionální zvětšení vzoru. : Proporcionální zmenšení vzoru. : Vodorovné protažení vzoru. : Vodorovné smrštění vzoru. : Svislé protažení vzoru. : Svislé smrštění vzoru. : Obnovení původní velikosti vzoru. : Změna velikosti znakových vzorů. 	



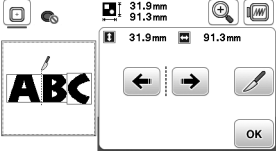

■ Obrazovka editace písma

Obrazovku pro editaci písma zobrazíte dotknutím se na obrazovce pro editaci vzoru.



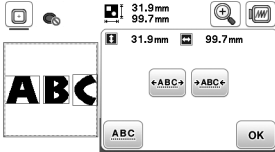

Č.	Displej	
	Název tlačítka	
1		Tlačítko více barev
	<p>Dotknutím se tohoto tlačítka můžete ve znakové výšivce měnit barvu nitě po jednotlivých znacích. Jelikož se stroj na konci každého znaku zastaví, horní nit se mění během vyšívání. Dalším dotknutím se tohoto tlačítka nastavení zrušíte.</p>	

Č.	Displej	Vysvětlení
	Název tlačítka	
②		<p>Dotknutím se tohoto tlačítka můžete změnit konfiguraci znakového vzoru.</p> <p>Když vyberete oblouk (  ), pomocí tlačítek  a  můžete změnit míru jeho zaoblení.</p> <p>: Zploštění oblouku.</p> <p>: Zvětšení zaoblení oblouku.</p> <p>Když vyberete   a , můžete použít tlačítka  a . Slouží ke zvětšení nebo zmenšení sklonu.</p> <p>Dotkněte se  pro návrat znakových vzorů do výchozího zobrazení.</p>
	Tlačítko série	
③		<p>Dotknutím se tohoto tlačítka můžete změnit písmo vybraných znaků. V závislosti na vybraném písmu nemusí být možné písmo změnit.</p>
	Tlačítko písma	
④		<p>Dotknutím se tohoto tlačítka můžete přepínat mezi svislým a vodorovným psaním textu. (Pouze pro japonské písmo)</p>
	Tlačítko Svislý/vodorovný text	
⑤		<p>Toto tlačítko umožňuje upravovat každý znak zvlášť.</p>   <p>Když se dotknete , pomocí tlačítek   vyberte znak, jehož velikost chcete změnit.</p> <p>Když se dotknete , pomocí tlačítek   vyberte znak, jehož písmo chcete změnit.</p>
	Tlačítko editace znaku	
⑥		<p>Dotknutím se tohoto tlačítka můžete rozdělit text na jednotlivé znaky, takže je lze editovat samostatně.</p>  <p>Pomocí tlačítek   určete, kde se má vzor rozdělit, a pak jej rozdělte dotknutím se . Jednou rozdělený vzor již nelze znovu spojit dohromady.</p>
	Tlačítko rozdělení textu	





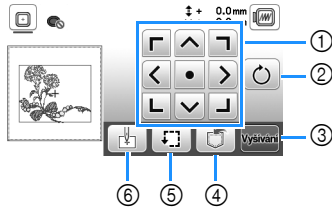

Č.	Displej	Vysvětlení
	Název tlačítka	
⑦		<p>Dotknutím se tohoto tlačítka můžete změnit rozestupy u znakových vzorů.</p>  <p>Dotknutím se  nebo  zvětšíte, respektive zmenšíte mezery mezi znaky. Dotkněte se  pro návrat vzoru do výchozího zobrazení.</p>
	Tlačítko rozestupů mezi znaky	
⑧		<p>Je-li zvolen kombinovaný vzor, tímto tlačítkem můžete vybrat část vzoru, kterou chcete upravit. Kolem vybraného vzoru je červený rámeček. Pokud jste při zadávání textu použili tlačítko zalomení řádku, lze vybírat jednotlivé řádky.</p>
	Tlačítko výběru	

Úprava vzorů (obrazovka nastavení vyšívání)

Když se na editační obrazovce dotknete , objeví se obrazovka nastavení vyšívání. Po upravení vzoru přejděte dotknutím se  na obrazovku vyšívání.

■ Obrazovka nastavení vyšívání



Č.	Displej	Vysvětlení
	Název tlačítka	
①		Dotknutím se těchto tlačítek lze vzor posunout směrem znázorněným šipkou. (Dotknutím se prostředního tlačítka vrátíte vzor doprostřed oblasti vyšívání.) (strana 41)
	Tlačítko přesunu	
②		Dotknutím se tohoto tlačítka můžete celý vzor pootočit. Dotkněte se  pro návrat vzoru do výchozí polohy.
	Tlačítko otáčení	
③		Dotknutím se tohoto tlačítka přejdete na obrazovku vyšívání.
④		Dotknutím se tohoto tlačítka uložíte vzory do paměti stroje nebo na USB disk. Vzory lze rovněž přenést do počítače prostřednictvím bezdrátového připojení. (strana 43)
	Tlačítko paměti	
⑤		Dotknutím se tohoto tlačítka zkontrolujete polohu vzoru. (strana 32)
⑥		Dotknutím se tohoto tlačítka posunete výchozí polohu jehly, abyste navzájem vyrovnali její polohu s polohou vzoru. (strana 41)
	Tlačítko výchozího bodu	

Vyrovnání polohy vzoru a jehly

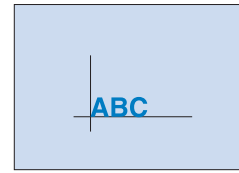

Příklad: Zarovnání levé spodní části vzoru a pozice jehly

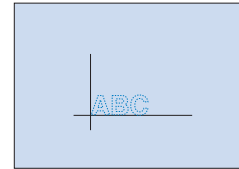

- 1 Na látce vyznačte výchozí bod výšivky podle obrázku níže.



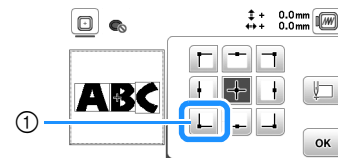

- 2 Dotkněte se .

- 3 Dotkněte se  a .



- 1 Výchozí poloha

→ Jehla se nastaví do levého dolního rohu vzoru (vyšívací rámeček se posune tak, aby byla jehla správně umístěna).

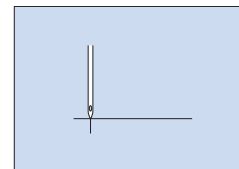
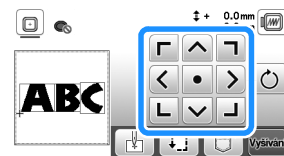

- 4 Pomocí tlačítek  nastavte jehlu a značku na látce, pak se dotkněte  a začněte vyšívat vzor.



Vyšívání propojených znaků

Níže popsaným postupem můžete vyšít propojené znaky v jedné řadě, pokud celý vzor přesahuje velikost vyšívacího rámečku.

Příklad: Propojení „DEF“ se znaky „ABC“

- 1 Vyberte znakové vzory pro text „ABC“ a pak se dotkněte **Nast.** a poté tlačítka **Ukončit úpravy**.
- 2 Dotkněte se .
- 3 Dotkněte se  a poté se dotkněte **OK**.

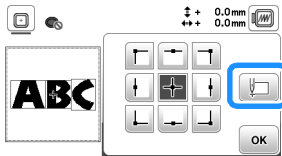

→ Jehla se nastaví do levého dolního rohu vzoru. Vyšívací rámeček se posune tak, aby byla jehla umístěna správně.



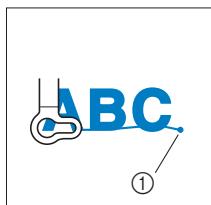

- 4 Dotkněte se **Vyšívání**.
- 5 Dejte vyšívací patku dolů a pak stiskem tlačítka „Start/Stop“ spusťte vyšívání.
- 6 Po vyšítí znaků a přestříhnutí nití vyjměte vyšívací rámeček a poté se dotkněte **OK** pro [Vyšívání dokončeno].

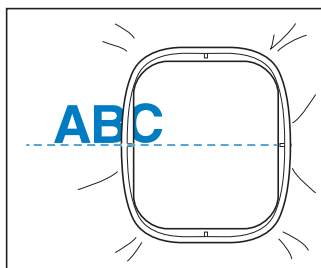

① Konec vyšívání

- 7 Přemístěte látku ve vyšívacím rámečku tak, aby pravá strana písmene „C“ byla částečně uvnitř vyšívacího rámečku; dejte pozor, aby písmena zůstala vzpřímená a na stejné úrovni. Potom znovu připevněte rámeček, aby bylo možno vyšít zbývající znaky („DEF“).



- 8 Dotknutím se  můžete aktuální znakové vzory zrušit.
- 9 Vyberte znakové vzory pro text „DEF“ a pak se dotkněte **Nast.** a **Ukončit úpravy**.
- 10 Dotkněte se .
- 11 Dotkněte se  a poté se dotkněte **OK**.
→ Jehla se nastaví do levého dolního rohu vzoru. Vyšívací rámeček se posune tak, aby byla jehla umístěna správně.
- 12 Pomocí tlačítek  nastavte jehlu nad konec vyšívání předchozího vzoru.

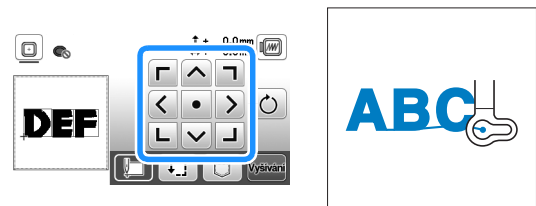

- 13 Dotkněte se **Vyšívání**.
- 14 Dejte vyšívací patku dolů a pak stiskněte tlačítko „Start/Stop“, abyste mohli začít vyšít zbývající znakové vzory.



Použití funkce paměti

Ukládání vyšívacích vzorů

Vyšívací vzory, které jste přizpůsobili, můžete uložit do paměti stroje nebo na USB disk. Vzory můžete také přenést do svého počítače prostřednictvím bezdrátové sítě.

Poznámka

- Dokud je zobrazena obrazovka [Ukládání...], nevypínejte napájení stroje. Došlo by ke ztrátě vzoru, který ukládáte.

- 1 Pokud se vzor, který chcete uložit, nachází na obrazovce pro editaci vzoru nebo na obrazovce nastavení vyšívání, dotkněte se .

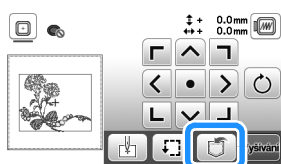

- 2 Při ukládání vyšívacích vzorů na USB disk zasuňte USB disk do USB portu na stroji.



- 3 Ukládání zahájíte dotknutím se požadovaného cílového místa.

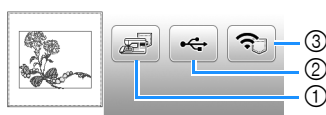

- 1 Uložení do paměti stroje.
 - 2 Uložení na USB disk. Vzor se uloží do složky „bPocket“.
 - 3 Dočasné uložení do bezdrátového úložiště. Podrobný postup viz návod pro PE-DESIGN (verze 11 nebo novější).
- * Vyšívací vzory, které byly uloženy do bezdrátového úložiště, budou z úložiště vymazány po vypnutí stroje. Nainportujte vyšívací vzory do PE-DESIGN (verze 11 nebo novější) před vypnutím stroje.

Načítání vyšívacích vzorů

Načítání vyšívacích vzorů uložených v paměti stroje nebo na USB disku nebo vzorů přenášených prostřednictvím bezdrátové sítě.

- 1 Při načítání vyšívacích vzorů z USB disku zasuňte USB disk do USB portu na stroji. Pro načítání vyšívacích vzorů prostřednictvím bezdrátové sítě použijte PE-DESIGN (verze 11 nebo pozdější) nebo Design Database Transfer pro přenos vzorů předem. Podrobnosti o přenosu vyšívacích vzorů viz návod pro PE-DESIGN nebo Design Database Transfer.

- 2 Dotkněte se .

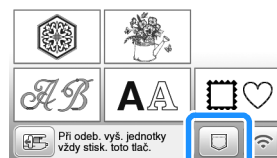

- 3 Dotkněte se cílového místa a pak vyberte požadovaný vyšívací vzor.

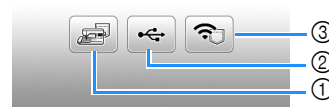

- 1 Načtení z paměti stroje.
 - 2 Načtení z USB disku.
 - 3 Načítání vyšívacích vzorů nahraných do kapsy bezdrátového úložiště prostřednictvím bezdrátové sítě. Podrobný postup viz návod pro PE-DESIGN (verze 11 nebo novější) nebo Design Database Transfer.
- * Vyšívací vzory, které byly nahrány přes bezdrátovou síť, budou ze stroje vymazány po vypnutí stroje. V případě potřeby uložte vzory do paměti stroje. (strana 43)

Doplňkové informace

- Pokud je vyšívací vzor, který chcete načíst, ve složce na USB disku, dotkněte se tlačítka dané složky. Dotkněte se  pro návrat na předchozí obrazovku.

4 Dotkněte se .

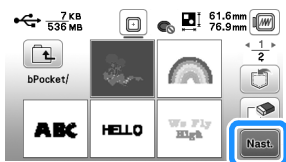



 **Doplňkové informace**

- Při ukládání načteného vzoru se dotkněte následujících tlačítek.

1. Dotkněte se .



2. Dotkněte se tlačítka pro cílové místo.

-  : Uložení do stroje.
-  : Uložení na USB disk.
-  : Dočasné uložení do kapsy bezdrátového úložiště.

Pokud ukládáte vzory, které jste získali prostřednictvím USB nebo bezdrátové sítě, dotkněte se .

- Když se dotknete , vybraný vyšivací vzor bude trvale vymazán.

Kapitola 3 DODATEK

Péče a údržba

⚠ UPOZORNĚNÍ

- Před čištěním stroje odpojte napájecí kabel. Pokud tak neučiníte, může dojít k úrazu.

Čištění LCD obrazovky

Pokud je povrch LCD obrazovky špinavý, jemně jej otřete suchým, čistým hadříkem.

Čištění povrchu stroje

Při stírání nečistot ze stroje pevně vyždímejte měkký hadřík namočený ve (vlažné) vodě.

Očištěný stroj vysušte měkkým, suchým hadříkem.

Omezení mazání olejem

Aby nedošlo k poškození tohoto stroje, nesmí být olejován uživatelem.

Tento stroj byl vyroben s dostatečným množstvím oleje pro zajištění správné činnosti a pravidelné mazání je proto zbytečné.

Pokud se vyskytnou potíže, například obtížné otáčení ovládacím kolem nebo neobvyklý hluk, okamžitě přestaňte stroj používat a obraťte se na autorizovaného prodejce Brother nebo nejbližší autorizované servisní středisko Brother.

Opatření při skladování stroje

Neskladujte stroj v žádném z dále popsaných míst, jinak může dojít k jeho poškození, například ke korozi způsobené kondenzací.

- Vystaveným velmi vysokým teplotám
- Vystaveným velmi nízkým teplotám
- Vystaveným velkým teplotním změnám
- Vystaveným velké vlhkosti nebo páře
- V blízkosti ohně, topení nebo klimatizace
- Ve venkovním prostředí nebo vystaven přímému slunečnímu svitu
- Vystaveným velmi prašnému nebo olejovému prostředí

💡 Poznámka

- Aby byla prodloužena životnost stroje, pravidelně ho zapínejte a používejte. Skladování stroje dlouhou dobu bez jeho používání může snížit jeho účinnost.

Čištění dráhy pouzdra cívky

Výkonnost stehování bude snížena, pokud se v pouzdře cívky spodní nitě budou usazovat vlákna nebo prach. Proto je nutné je pravidelně čistit.

- 1 Stiskněte  (tlačítko polohování jehly) pro zvednutí jehly.
- 2 Vypněte stroj.
- 3 Odpojte napájecí kabel z napájecího konektoru na pravé straně stroje.
- 4 Vyměňte jehlu a vyšívací patku.
 - Další informace naleznete v části „Výměna jehly“ na straně 23 a „Výměna vyšívací patky“ na straně 47.
- 5 Vyměňte vyšívací modul.
- 6 Sejměte kryt cívky spodní nitě.
- 7 Přiložte ukazováček pravé ruky ke spodní části západky na krytu stehové desky. Vložte špičku ukazováčku levé ruky do zářezu na zadní straně krytu stehové desky. Položte palec levé ruky na přední část krytu stehové desky.

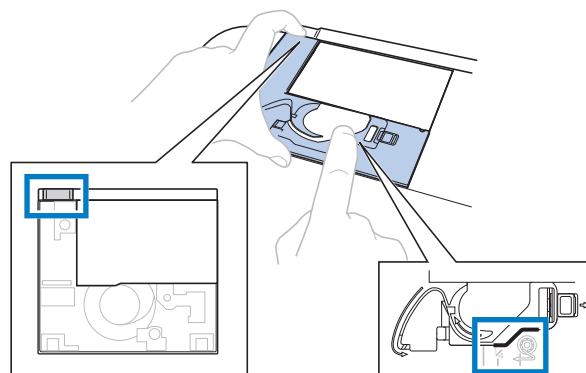

- 8 Posuňte kryt stehové desky směrem k sobě a sejměte jej.

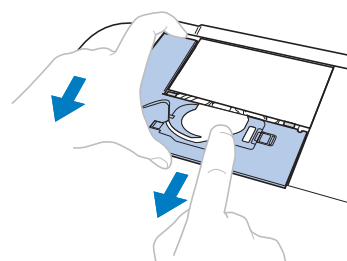

- 9 Uchopte pouzdro cívky spodní nitě a vyjměte je.

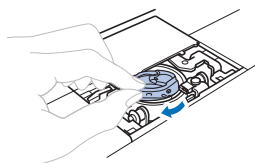

- 10 Čisticím štětečkem nebo vysavačem odstraňte prach a chlupy z dráhy pouzdra cívky, snímače spodní nitě a jejich okolí.

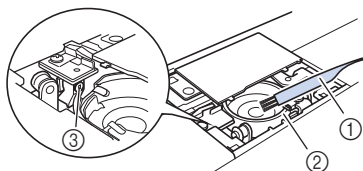

- ① Čisticí štěteček
- ② Dráha
- ③ Snímač spodní nitě

DŮLEŽITÉ UPOZORNĚNÍ

- Do pouzdra cívky spodní nitě nenanášejte olej.

- 11 Zasuňte pouzdro cívky spodní nitě tak, aby byla značka ▲ na pouzdru cívky spodní nitě zarovnána se značkou ● na stroji.

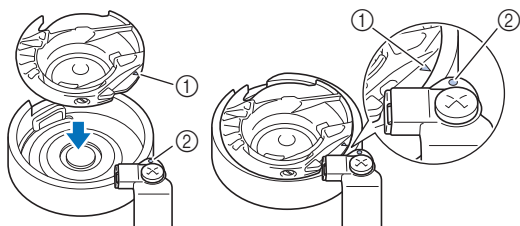

- Vzájemně vyrovnejte značky ▲ a ●.

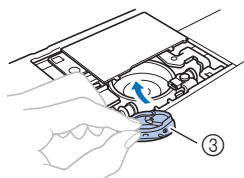

- ① Značka ▲
- ② Značka ●
- ③ Pouzdro cívky spodní nitě

- Před instalací pouzdra cívky spodní nitě zkontrolujte, že jsou vyrovnána označená místa.

- 12 Nasadte jazýčky krytu stehové desky do žlábků stehové desky a směrem od sebe nasuňte kryt. Přiložte zpět kryt cívky spodní nitě.

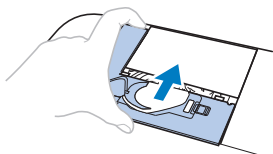

! UPOZORNĚNÍ

- Nikdy nepoužívejte pouzdro cívky spodní nitě, které je poškrábané nebo má na sobě ořepy. Jinak by mohlo dojít k zamotání vrchní nitě, zlomení jehly a následnému zranění. Kvůli novému pouzdru cívky spodní nitě se obraťte na své nejbližší autorizované servisní středisko Brother.
- Ujistěte se, že je pouzdro cívky spodní nitě správně nasazeno. V opačném případě může dojít ke zlomení jehly a následnému zranění.

Dotykový panel nefunguje správně

Pokud obrazovka nereaguje správně při dotyku na tlačítko (stroj činnost neprovede nebo provede jinou činnost), proveďte správné nastavení podle dále uvedených kroků.

- 1 Držte prst stále na obrazovce, VYPNĚTE a znovu ZAPNĚTE hlavní vypínač.



→ Zobrazí se obrazovka nastavení dotykového panelu.

- 2 Lehce se dotkněte středu každého +, v pořadí od 1 do 5.

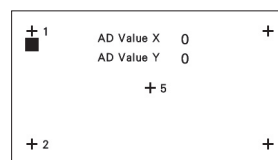

- 3 VYPNĚTE hlavní vypínač, pak ho znovu ZAPNĚTE.

Seřízení napnutí spodní nitě

Pokud nelze dosáhnout požadované kvality stehu po seřízení napnutí horní nitě voličem napnutí nitě (strana 35), seřídte napnutí spodní nitě.

Nastavte volič napnutí nitě do polohy „4“ a poté nastavte napnutí spodní nitě, jak je popsáno níže.



Napnutí pouzdra cívky spodní nitě seřídte otočením šroubu s hlavou s drážkou (-) malým plochým šroubovákem.



- ① Šroubem s křížovou drážkou (+) neotáčejte.
- ② Nastavte malým šroubovákem.

■ Správné napnutí nitě

Horní nit se nepatrně objevuje na rubové (spodní) straně látky.

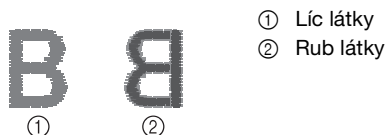

■ Spodní nit je příliš volná

Spodní nit se nepatrně objevuje na lícové (vrchní) straně látky.

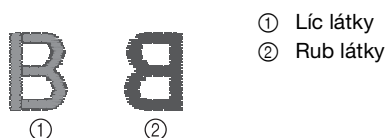

V takovém případě zvýšte napnutí cívky pootočením šroubu s drážkou (-) ve směru hodinových ručiček o cca 30 až 45 stupňů, dávejte přitom pozor, abyste šroub neutáhli příliš.

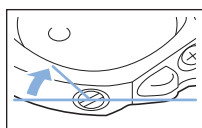

■ Spodní nit je příliš napnutá

Horní nit na lícové (vrchní) straně látky se zvedá / tvoří smyčky a spodní nit na rubové (spodní) straně látky není vidět.

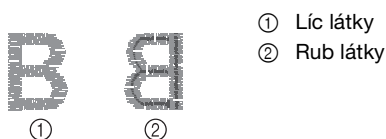

V takovém případě snižte napnutí cívky pootočením šroubu s drážkou (-) proti směru hodinových ručiček o cca 30 až 45 stupňů, dávejte přitom pozor, abyste šroub nepovolili příliš.

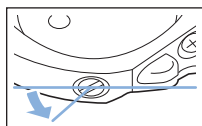

DŮLEŽITÉ UPOZORNĚNÍ

- Při úpravě pouzdra cívky spodní nitě z něho nezapomeňte vyjmout cívku.
- NEUPRAVUJTE polohu křížového (+) šroubu na pouzdře cívky spodní nitě, mohlo by to vést k poškození pouzdra cívky spodní nitě, které by pak bylo nepoužitelné.
- Lze-li šroub s drážkou (-) otočit těžko, nepoužívejte sílu. Přílišné otáčení šroubu nebo vyvíjení síly v kterémkoli (rotačním) směru může způsobit poškození pouzdra cívky spodní nitě. Dojde-li k poškození, pouzdro cívky spodní nitě nemusí být schopno udržet si správné napětí.

Výměna vyšívací patky

⚠ UPOZORNĚNÍ

- Při vyšívání nezapomeňte použít vyšívací patku. Při použití jiné vyšívací patky do ní může narazit jehla. Jehla se může zlomit a způsobit úraz.

- 1 Stiskněte (tlačítko polohování jehly) pro zvednutí jehly.
- 2 Dotkněte se .
→ Obrazovka se změní a všechna tlačítka a ovládací tlačítka budou zablokována (kromě).
- 3 Zvedněte páčku přítlačné patky, přiloženým šroubovákem povolte šroub vyšívací patky a vyšívací patku vyjměte.

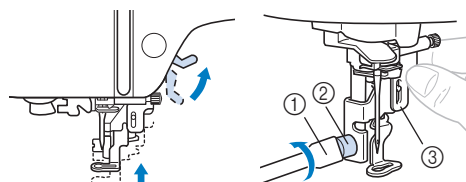

- 1 Šroubovák
- 2 Šroub vyšívací patky
- 3 Vyšívací patka

- 4 Pravou rukou přidrďte vyšívací patku „Q“ tak, jak je znázorněno. Přidrďte vyšívací patku ukazovákem obtočeným za páčkou na zadní straně patky.

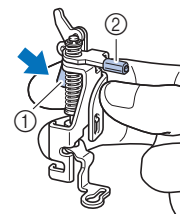

- 1 Páčka
- 2 Tyčka vyšívací patky

- 5 Zatímco na páčku vyšívací patky „Q“ tlačíte prstem, umístěte tyčku vyšívací patky nad upínací šroub jehly.

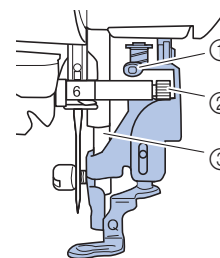

- 1 Tyčka vyšívací patky
- 2 Upínací šroub jehly
- 3 Přítlačná tyčka

- 6** Zajistěte vyšívací patku „Q“ šroubem vyšívací patky a ujistěte se, že vyšívací patka „Q“ je ve svislé poloze.

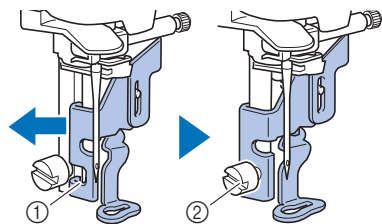

- ① Montážní zářez
② Šroub vyšívací patky

- 7** Pravou rukou přidržíte vyšívací patku na svém místě a poté přiloženým šroubovákem pevně utáhněte šroub vyšívací patky.

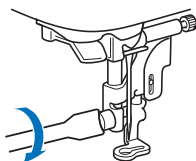

⚠ UPOZORNĚNÍ

- Přiloženým šroubovákem pevně utáhněte šroub vyšívací patky. Pokud je šroub volný, může do přítlačné patky narazit jehla. Jehla se může zlomit a způsobit úraz.

- 8** Dotkněte se  pro odblokování všech tlačítek.

Jestliže se nit zamotá pod sedlem navíječe cívky

Pokud začne navíjení cívky, když není nit správně protažena pod předepínacím kotoučem vodiče nitě navíječe, může dojít k zamotání nitě pod sedlem navíječe.

⚠ UPOZORNĚNÍ

- Nedemontujte sedlo navíječe ani tehdy, pokud se nit zamotala pod sedlem navíječe. Jinak by mohlo dojít ke zranění zapříčiněnému odstříhovačem sedla navíječe. Nedemontujte šroub vodicího sloupku navíječe cívky, protože může dojít k poškození stroje - nemůžete odvinout nit po demontáži šroubu.

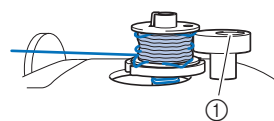

- ① Šroub vodicího sloupku navíječe cívky

- 1** Přerušete navíjení cívky.
- 2** Nůžkami odstříhnete nit u vodiče nitě navíječe.
- 3** Posuňte trn navíječe cívky doleva, poté sejměte cívku z trnu a ustříhnete nit vedoucí k cívce, abyste mohli cívku zcela sejmout z trnu.
- 4** Držte konec nitě levou rukou a pravou odvíjejte nit ve směru hodinových ručiček pod sedlem navíječe cívky jako na obrázku níže.

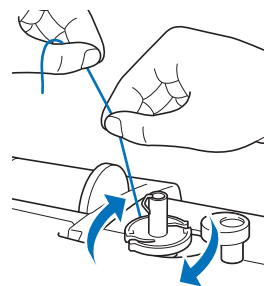

Odstranění závad

Pokud stroj přestane řádně fungovat, než požádáte o servis, zkontrolujte následující možné problémy. Většinu problémů můžete vyřešit sami. Pokud potřebujete další pomoc, Brother support web nabízí nejnovější otázky a odpovědi a tipy na řešení potíží. Navštivte nás na adrese <https://s.brother/cpjaq/>.

Pokud problém přetrvává, kontaktujte svého autorizovaného prodejce Brother nebo nejbližší autorizované servisní středisko Brother.

Seznam příznaků

Před kontaktováním servisu zkontrolujte následující možné problémy. Pokud je referenční stránka „*“, kontaktujte autorizovaného prodejce Brother nebo nejbližší autorizované servisní středisko Brother.

■ Příprava

Příznak, příčina/řešení	Referenční materiál
Nelze navléknout jehlu.	
Jehla není ve správné poloze. • Stiskněte tlačítko „Polohování jehly“ a zvedněte tak jehlu.	10
Jehla není správně nainstalována.	24
Jehla je otočená, ohnutá nebo má tupou špičku.	24
Navlečení vrchní nitě není správné. Páčka navlékače jehly není snížena, dokud nezacvakne na místo.	21
Háček navlékače jehly je ohnutý a neprochází očkem jehly.	*
S páčkou navlékače jehly nelze pohnout, nebo ji vrátit do původní polohy.	*
Spodní nit se nenavíjí na cívku plynu.	
Nit neprochází správně vodičem nitě navíječe.	17
Nit vytažená z vodiče nitě navíječe byla nesprávně navinuta na cívku.	19
Prázdná cívka nebyla správně usazena na trn.	17
Při navíjení cívky se nit cívky navinula pod sedlem navíječe.	
Nit neprochází správně pod předepínacím kotoučem vodiče nitě navíječe. • Odstraňte případnou zamotanou nit a pak navíjete cívku.	17, 48
Spodní nit nelze vytáhnout nahoru.	
Cívka není správně nasazena.	19

Příznak, příčina/řešení	Referenční materiál
Na LCD se nic nezobrazuje.	
Hlavní vypínač není zapnutý.	11
Zástrčka síťového kabelu není zastrčena do elektrické zásuvky.	11
LCD obrazovka je zamlžená.	
Došlo ke kondenzaci na LCD obrazovce. • Po chvíli se opět projasní.	–
Displejová tlačítka nereagují nebo mají příliš velkou citlivost.	
Když se dotýkáte tlačítek, máte na ruce rukavici. Tlačítka jsou stisknuta nehtem. Je použito neelektrostatické dotykové pero. Citlivost displejových tlačítek není pro uživatele nastavena.	10, 14
Osvětlení stroje se nerozsvítilo.	
[Světlo] je na obrazovce nastavení nastaveno na možnost [OFF].	13
Vyšívací modul nepracuje.	
Vyšívací modul není správně připojen.	25
Nelze načíst vyšívací vzor prostřednictvím bezdrátové sítě.	
Vyšívací vzory, které nejsou dostupné pro tento stroj, nelze načíst. • Překontrolujte data vyšívání a zprávu zobrazenou v aplikaci.	–

■ Při vyšívání

Příznak, příčina/řešení	Referenční materiál
Stroj nepracuje.	
Nebylo stisknuto tlačítko „Start/Stop“.	33
Trn navíječe cívky je zatlačen doprava.	17
Není zvolen vzor.	30
Přítlačná patka není spuštěna.	33
Jehla se láme.	
Jehla není správně nainstalována.	24
Upínací šroub jehly není utažen.	24
Jehla je otočená, nebo ohnutá.	24
Pro zvolenou látku je použita nevhodná jehla nebo nit.	23
Napnutí vrchní nitě je příliš velké.	35
Cívka s nití není správně nasazena.	17
Kolem otvoru ve stehové desce jsou škrábance.	*
V blízkosti otvoru vyšívací patky jsou škrábance.	*
Na pouzdru cívky spodní nitě jsou škrábance.	*

Příznak, příčina/řešení	Referenční materiál
Nepoužíváte cívku spodní nitě navrženou přímo pro tento stroj.	17
Navlečení vrchní nitě není správné.	21
Cívka není správně nasazena.	19
Vyšívací patka je upevněna nesprávně.	47
K vyšívání látky není upevněn stabilizátor.	27
Spodní nit je nesprávně navinuta.	17
Horní nit praská.	
Nit není do stroje správně navlečena (je použita špatná krytka cívky vrchní nitě, krytka cívky vrchní nitě je uvolněná, nit se nezachytila do vodicí tyčky jehly atd.).	21
Je použita zauzlená nebo zamotaná nit.	–
Napnutí vrchní nitě je příliš velké.	35
Nit je zamotaná.	45
Jehla je otočená, ohnutá nebo má tupou špičku.	24
Jehla není správně nainstalována.	24
Kolem otvoru ve stehové desce jsou škrábance.	*
V blízkosti otvoru vyšívací patky jsou škrábance.	*
Na pouzdrů cívky spodní nitě jsou škrábance.	*
Pro zvolenou látku je použita nevhodná jehla nebo nit.	23
Nepoužíváte cívku spodní nitě navrženou přímo pro tento stroj.	17
Nit je zamotaná na rubu látky.	
Navlečení vrchní nitě není správné.	21
Pro zvolenou látku je použita nevhodná jehla nebo nit.	23
Vrchní nit je příliš napnutá.	
Cívka spodní nitě je nesprávně nasazená.	19
Spodní nit praská.	
Cívka není správně nasazena.	19
Spodní nit je nesprávně navinuta.	17
Je použita poškrábaná cívka.	19
Nit je zamotaná.	45
Nepoužíváte cívku spodní nitě navrženou přímo pro tento stroj.	17
Na látce vznikají záhyby.	
Je chyba v navlečení vrchní nebo spodní nitě.	17, 21
Cívka s nití není správně nasazena.	17
Pro zvolenou látku je použita nevhodná jehla nebo nit.	23
Jehla je otočená, ohnutá nebo má tupou špičku.	24
Vynechané stehy	
Nit není do stroje správně navlečena.	17, 21
Jehla je otočená, ohnutá nebo má tupou špičku.	24
Jehla není správně nainstalována.	24
Pod stehovou deskou se nahromadil prach nebo chlupy.	45

Příznak, příčina/řešení	Referenční materiál
Nefunguje vyšívání	
Jehla je otočená, ohnutá nebo má tupou špičku.	24
Cívka není správně nasazena.	19
Navlečení vrchní nitě není správné.	21
Vysoký zvuk během vyšívání	
Ve dráze jsou zachyceny kousky nitě.	45
Navlečení vrchní nitě není správné.	21
Nepoužíváte cívku spodní nitě navrženou přímo pro tento stroj.	17
V pouzdrů cívky spodní nitě jsou díry po jehle nebo po ní škrábance.	*
Jehla se dotýká stehové desky.	
Upínací šroub jehly je uvolněný.	24
Jehla je otočená, ohnutá nebo má tupou špičku.	24
Ovládací kolo se neotáčí plynule.	
Nit je zapletená do pouzdra cívky spodní nitě.	45

■ Po vyšívání

Příznak, příčina/řešení	Referenční materiál
Napnutí nitě není správné.	
Navlečení vrchní nitě není správné.	21
Cívka není správně nasazena.	19
Pro zvolenou látku je použita nevhodná jehla nebo nit.	23
Napnutí nitě není nastaveno správně.	35
Spodní nit je nesprávně navinuta.	19
Jehla je otočená, ohnutá nebo má tupou špičku.	24
Nepoužíváte cívku spodní nitě navrženou přímo pro tento stroj.	17
Vyšívací vzor není správně vyšitý.	
Nit je zkroucená.	–
Napnutí nitě není nastaveno správně.	35
Látka nebyla správně vložena do rámečku (byla volná, atd.).	27
Podkladový materiál nebyl přiložen. <ul style="list-style-type: none"> Vždy použijte podkladový materiál, hlavně se strečovými látkami, lehkými látkami, látkami s hrubým zvlněním, nebo s látkami, které často způsobují smrštění vzoru. Kvůli vhodnému podkladu se obraťte na svého autorizovaného prodejce Brother. 	27
V blízkosti stroje se nacházel nějaký předmět a saně nebo vyšívací rámeček do něj během vyšívání narazily.	25
Materiál vycházející z vyšívacího rámečku způsobuje problémy. <ul style="list-style-type: none"> Znovu natáhněte látku na rámeček tak, aby materiál vycházející z vyšívacího rámečku nezpůsobil problémy, otočte vzor a začněte vyšívat. 	27
Vyšíváte na těžký materiál a látka visí přes okraj stolu. <ul style="list-style-type: none"> Pokud při vyšívání visí látka přes okraj stolu, bude pohyb vyšívacího modulu narušen. Během vyšívání látku nadlehčujte. 	33

Příznak, příčina/řešení	Referenční materiál
Látka je zaháknutá, nebo v něčem zachycená. <ul style="list-style-type: none"> Zastavte stroj a umístěte látku tak, aby se nemohla zachytit nebo zaháknout. 	–
Při odpojování nebo připojování vyšívacího rámečku během vyšívání došlo k posunu saní. <ul style="list-style-type: none"> Pokud se během tohoto procesu saně posunuly, může dojít k narušení zarovnání vzoru. Při odpojování nebo připojování vyšívacího rámečku postupujte opatrně. 	29
Podkladový materiál není správně přiložen, například je menší, než vyšívací rámeček.	27
Vyšívací vzor nevyšívá v konkrétní poloze.	
Látka není ve vyšívacím rámečku umístěna ve správné poloze. <ul style="list-style-type: none"> Použijete vyšívací fólii. 	28
Při vyšívání na povrchu látky vznikají smyčky.	
Napnutí nitě není správně nastaveno.	35
Není použita vyšívací cívková nit určená k používání na tomto stroji.	26

Chybová hlášení

Pokud dojde k chybným činnostem, na displeji LCD se zobrazí hlášení nebo doporučení pro danou činnost. Postupujte podle zobrazených pokynů. Pokud se po zobrazení chybového hlášení dotknete nebo provedete činnost správně, hlášení zmizí.

	Chybová hlášení	Příčina/řešení													
1	Došlo k závadě. Vypněte a znovu zapněte stroj.	Tato zpráva je zobrazena, pokud dojde k nějaké závadě. Vypněte stroj, pak jej opět zapněte. Jestliže se tato zpráva zobrazuje i nadále, obraťte se, prosím, na svého autorizovaného prodejce Brother nebo na nejbližší autorizované servisní středisko Brother.													
2	Konfiguraci znaků nelze změnit.	Tato zpráva je zobrazena, pokud je znaků příliš mnoho a konfigurace zakřivených znaků není možná.													
3	Nepodařilo se rozeznat data vybraného vzoru. Data mohou být porušená. Vypněte a znovu zapněte napájení.	Tato zpráva se zobrazí, když se pokusíte načíst data vzoru, která nejsou platná. Protože příčinou může být cokoliv z dále uvedeného, zkontrolujte data vzoru. <ul style="list-style-type: none"> Data vzoru jsou poškozená. Data, která jste se pokusili načíst, byla vytvořena v návrhovém datovém systému jiného výrobce. Vypněte stroj a pak ho znovu zapněte pro návrat do jeho normálního stavu.													
4	Objem dat je pro tento vzor příliš velký.	Tato zpráva se zobrazí, když vámi editované vzory zabírají příliš mnoho paměti, nebo když editujete příliš mnoho vzorů pro kapacitu paměti.													
5	Opravdu chcete vyvolat a obnovit předchozí paměť?	Tato zpráva se zobrazí, když dojde k vypnutí stroje během vyšívání a jeho opětovném zapnutí. Dotkněte se <input type="button" value="OK"/> pro návrat stroje do stavu (poloha vzoru a počet stehů), v jakém byl při vypnutí. Podle pokynů v části „Když se během vyšívání přetrhne nit nebo dojde nit v cívice“ na straně 34 vyrovnejte polohu jehly a vyšijte zbývající část vzoru.													
6	Vzor zasahuje mimo vyšívací rám.	Tato zpráva se zobrazí, pokud je zvolený vyšívací vzor větší než zvolený vyšívací rámeček, když je [Identifik. náhled vyšívacího rámu] nastaveno na [ON]. Vybte větší rámeček.													
7	Vzor zasahuje mimo vyšívací rám. Nepřidávejte další znaky.	Tato zpráva se zobrazí, když je kombinace znakového vzoru příliš velká pro vyšívací rámeček. Změňte velikost znakového vzoru nebo rozvržení vzorů tak, aby se vešly do vyšívacího rámečku. Je-li [Identifik. náhled vyšívacího rámu] nastaveno na [ON], vyberte větší rámeček.													
8	Doporučujeme provést pravidelnou údržbu.	Jakmile se tato zpráva zobrazí, doporučujeme vám vzít stroj kvůli provedení servisní kontroly k autorizovanému prodejci Brother nebo do nejbližšího autorizovaného servisního střediska Brother. Ačkoliv tato zpráva po dotknutí se <input type="button" value="OK"/> zmizí a stroj bude dál fungovat, zpráva se ještě několikrát zobrazí, dokud nebude provedena příslušná údržba.													
9	Váš stroj nepodporuje způsoby ověření a šifrování používané vybraným přístupovým bodem / routerem bezdrátové sítě LAN.	Metody ověřování/šifrování, které používá vybraný bezdrátový přístupový bod / router, nejsou vaším strojem podporovány. Pro režim infrastruktury změňte metody ověřování a šifrování bezdrátového přístupového bodu / routeru. Váš stroj podporuje následující metody ověřování: <table border="1" data-bbox="727 1655 1402 1915"> <thead> <tr> <th>Metoda ověření</th> <th>Metoda šifrování</th> </tr> </thead> <tbody> <tr> <td rowspan="2">WPA-osobní</td> <td>TKIP</td> </tr> <tr> <td>AES</td> </tr> <tr> <td rowspan="2">WPA2-osobní</td> <td>TKIP</td> </tr> <tr> <td>AES</td> </tr> <tr> <td rowspan="2">Otevřená</td> <td>WEP</td> </tr> <tr> <td>Žádná (bez šifrování)</td> </tr> <tr> <td>Sdílený klíč</td> <td>WEP</td> </tr> </tbody> </table> Není-li problém vyřešen, mohlo být nesprávně zadáno SSID nebo nastavení sítě. Znovu zkontrolujte nastavení bezdrátové sítě. (strana 15) Postupujte podle „Jak mohu zjistit údaje o zabezpečení bezdrátové sítě (SSID a síťový klíč)“ na straně 54.	Metoda ověření	Metoda šifrování	WPA-osobní	TKIP	AES	WPA2-osobní	TKIP	AES	Otevřená	WEP	Žádná (bez šifrování)	Sdílený klíč	WEP
Metoda ověření	Metoda šifrování														
WPA-osobní	TKIP														
	AES														
WPA2-osobní	TKIP														
	AES														
Otevřená	WEP														
	Žádná (bez šifrování)														
Sdílený klíč	WEP														

	Chybová hlášení	Příčina/řešení
10	Cívka je téměř prázdná.	Tato zpráva se zobrazí, když dochází spodní nit. Přestože může být po stisknutí tlačítka „Start/Stop“ vyšito ještě několik stehů, ihned cívku nahraďte navinutou cívkou. Při vyšívání stisknutím tlačítka  (tlačítko Odstřihovač nitě) přestříhnete nitě, zvedněte přítlačnou patku, vyjměte vyšívací rámeček a použitou cívku nahraďte cívkou, na které je navinutý dostatek vyšívací cívkové nitě.
11	Bylo aktivováno bezpečnostní zařízení navíječe cívky. Je nit zamotaná?	Tato zpráva se zobrazí, když se cívka navíjí a motor se zasekne kvůli zamotání nitě, apod.
12	 Bylo aktivováno bezpečnostní zařízení. Je nit zamotaná? Je jehla ohnutá?	Tato zpráva se zobrazí, když se motor zasekne kvůli zamotání nitě nebo z jiných důvodů, které souvisí s podáváním nitě.
13	SSID a síťový klíč jsou nesprávné.	Zabezpečovací informace (SSID / síťový klíč (heslo)) jsou nesprávné. Zkontrolujte název sítě (SSID) a zabezpečovací informace (síťový klíč (heslo)). (strana 15) Postupujte podle „Jak mohu zjistit údaje o zabezpečení bezdrátové sítě (SSID a síťový klíč)“ na straně 54.
14	Nelze najít přístupový bod / router bezdrátové sítě LAN.	Bezdrátový přístupový bod / router nelze detekovat. 1. Překontrolujte tyto 4 body. - Ujistěte se, že je bezdrátový přístupový bod / router zapnutý. - Přesuňte stroj na místo, kde nejsou žádné překážky signálu bezdrátové sítě, jako například kovové dveře nebo stěny, nebo blíže k bezdrátovému přístupovému bodu / routeru. - Při konfiguraci nastavení bezdrátové sítě stroj dočasně umístěte do vzdálenosti cca 1 metr (3,3 stopy) od bezdrátového přístupového bodu. - Pokud váš bezdrátový přístupový bod / router používá filtrování MAC adres, ujistěte se, že je MAC adresa tohoto stroje ve filtru povolena. 2. Pokud jste SSID a bezpečnostní údaje (SSID / metoda ověřování / metoda šifrování / síťový klíč (heslo)) zadali ručně, mohlo dojít k jejich nepřesnému zadání. Znovu zkontrolujte SSID a bezpečnostní údaje a v případě potřeby znovu zadejte správné údaje. (strana 15) Postupujte podle „Jak mohu zjistit údaje o zabezpečení bezdrátové sítě (SSID a síťový klíč)“ na straně 54.
15	Informace zabezpečení bezdrátové sítě (způsob ověření, způsob šifrování, síťový klíč) jsou nesprávné.	Informace o zabezpečení bezdrátové sítě (metoda ověřování / metoda šifrování / síťový klíč (heslo)) jsou nesprávné. U chybového hlášení [Váš stroj nepodporuje způsoby ověření a šifrování používané vybraným přístupovým bodem / routerem bezdrátové sítě LAN.] nahlédněte do tabulky a znovu zkontrolujte informace o zabezpečení bezdrátové sítě (metoda ověřování / metoda šifrování / síťový klíč (heslo)). (strana 15) Postupujte podle „Jak mohu zjistit údaje o zabezpečení bezdrátové sítě (SSID a síťový klíč)“ na straně 54.
16	Nastavení bezdrátové sítě není aktivní.	Nastavení bezdrátové sítě není aktivováno. Aktivujte bezdrátovou síť. (strana 15)
17	Tento vzor nelze použít.	Tato zpráva se zobrazí, když se pokusíte načíst vzor, který nelze na tomto stroji použít, například jsou-li data poškozena, nebo pokoušíte-li se spojit dělené vzory.
18	Toto médium USB nelze použít.	Tato zpráva se zobrazí, když se pokusíte použít nekompatibilní médium. Navštivte naši webovou stránku https://s.brother/cpjaq/ , kde naleznete detaily o médiích USB, která lze použít.
19	F**	Pokud se během používání stroje na LCD displeji zobrazí chybová zpráva [F**], může mít stroj závadu. Obráťte se na svého autorizovaného prodejce Brother nebo na nejbližší autorizované servisní středisko Brother.

Jak mohu zjistit údaje o zabezpečení bezdrátové sítě (SSID a síťový klíč)

- 1) Tyto informace je potřeba hledat v dokumentaci dodávané s bezdrátovým přístupovým bodem / routerem.
- 2) Původní SSID (název bezdrátové sítě) by mohl být název výrobce nebo název modelu.
- 3) Pokud neznáte bezpečnostní informace, obraťte se na výrobce routeru, na správce systému nebo poskytovatele připojení k internetu.
- 4) Některé bezdrátové SSID a síťové klíče (hesla) rozlišují velká a malá písmena. Zaznamenejte si prosím správně svoje informace.

* Síťový klíč může být také definován jako heslo, bezpečnostní klíč nebo šifrovací klíč.

* Pokud je bezdrátový přístupový bod / router nastaven tak, aby nevysílal SSID, údaj SSID nebude zjištěn automaticky. Bude nutné údaj SSID zadat ručně.

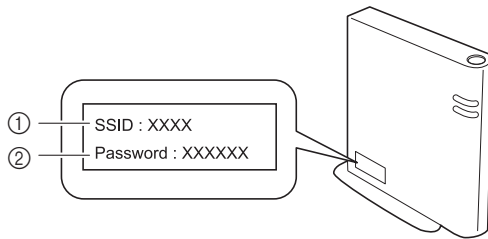

- ① SSID
- ② Síťový klíč (heslo)

Specifikace

Položka	Specifikace	
Rozměry stroje	Cca 419 mm (š) × 194 mm (h) × 307 mm (v) (Cca 16-1/2 palce (š) × 7-5/8 palce (h) × 12-3/32 palce (v))	
Hmotnost stroje	Cca 6,4 kg (cca 14 liber)	
Rozměry stroje s připojeným vyšivacím modulem	Cca 522 mm (š) × 219 mm (h) × 307 mm (v) (Cca 20-9/16 palce (š) × 8-5/8 palce (h) × 12-3/32 palce (v))	
Hmotnost stroje s připojeným vyšivacím modulem	Cca 7,9 kg (cca 17 liber)	
Maximální rychlost vyšívání	400 stehů za minutu	
Kompatibilní rozhraní	Bezdrátová síť ^{*1}	
Paměť	Vyšivací vzory	Až 1024 KB nebo 20 vyšivacích vzorů (Až 100000 stehů na vzor)
Typy dat	Vyšivací vzory ^{*2}	.pes .phc .dst .pen
Velikost vyšivacího vzoru	Maximálně 10 cm × 10 cm (4 palce × 4 palce)	
Typy USB zařízení/médií, které lze používat ^{*3}	Vyšivací vzory	Vyšivací vzory lze uložit na USB disk nebo je z něj načíst.

^{*1} Připojení k bezdrátové síti odpovídá standardům IEEE 802.11b/g/n a pracuje na frekvenci 2,4 GHz. Bezdrátovou síť nelze nastavit pomocí WPA/WPA2 Enterprise.
Pro přenos dat z počítače do stroje použijte Design Database Transfer nebo PE-DESIGN verzi 11 nebo novější. Pro operační systémy kompatibilní se softwarem navštivte naši webovou stránku <https://s.brother/cnjkb/>.

^{*2} Použití jiných dat, než dat uložených pomocí našich systémů pro návrh dat nebo tohoto stroje, může vést k nesprávnému fungování stroje. Pokud je ve stroji uložen soubor s libovolnou příponou, je uložen jako datový soubor .phc.
Data .dst se zobrazují na obrazovce seznamu vzorů podle názvu souboru (skutečný obrázek nelze zobrazit). V závislosti na počtu znaků v názvu souboru se nemusí zobrazit celý název souboru. Jelikož data ve formátu Tajima (.dst) neobsahují informace o barvách jednotlivých nití, zobrazují se za použití našeho výchozího pořadí barev nití. Zkontrolujte náhled a podle potřeby změňte barvy nití.

^{*3} USB disky se běžně prodávají, ale některé nemusí být použitelné s tímto strojem.
Další informace najdete na našem webu <https://s.brother/cpjaq/>.

* Pamatujte prosím, že některé specifikace se mohou změnit bez předchozího upozornění.

Poznámka

- Pro název souboru nebo složky doporučujeme používat 26 písmen abecedy (velká a malá písmena), číslice 0 až 9, spojovník „-“ a podtržítka „_“.

DŮLEŽITÉ UPOZORNĚNÍ

- Pokud vyšíváte s hustotou stehů, která je příliš jemná, nebo vyšíváte tři nebo více vzájemně se překrývajících stehů při použití jiných dat vyšívání než našich původních vzorů, může dojít k přetržení nití nebo zlomení či ohnutí jehly. V takovém případě upravte data vyšívání pomocí jednoho z našich původních systémů pro návrh dat.

Aktualizace softwaru stroje

Software stroje lze aktualizovat pomocí USB disku. Když je na našem Brother support webu na adrese <https://s.brother/cpjaq/> k dispozici aktualizace programu, stáhněte si příslušné soubory podle pokynů na webu a podle níže uvedených kroků.

Při používání funkce bezdrátové sítě se na klíči bezdrátové LAN zobrazí značka aktualizace.

: Aktualizovaný software je dostupný na našem webu. Aktualizujte software.

: Není k dispozici žádný aktualizovaný software. Informace o verzi lze zkontrolovat na obrazovce s nastavením. (strana 14)

1 Zapněte stroj, zatímco je stisknuto a přidrženo

 (tlačítko polohování jehly).

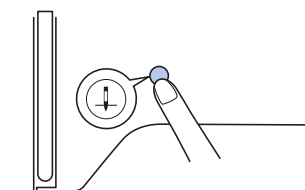

→ Zobrazí se následující obrazovka.



2 Zasuňte USB disk do USB portu na stroji.

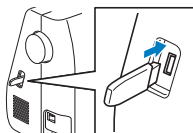

Poznámka

- Na USB disk ukládejte pouze aktualizací soubor.

3 Dotkněte se .

- Při aktualizaci stroj nevybínejte.
- Po dokončení aktualizace se objeví zpráva o dokončení aktualizace.

4 Vytáhněte USB disk a vypněte a znovu zapněte stroj.

Rejstřík

A

Aktualizace 56

B

Bezdrátová síť LAN 15

C

Cívka 17

Č

Čištění 45

D

Dělené vyšívací vzory 38

Dráha 46

CH

Chybová hlášení 52

J

Jazyk 13

Jehla 23

K

Kryt stehové desky 9, 45

Krytí 39

Krytka cívky vrchní nitě 18

L

Látka 27

LCD 10, 13

M

Metalická nit 18, 22

N

Načítání 43

Napájení 12

Napnutí nitě 35

Nasazení cívky spodní nitě 19

Navinutí cívky 17

Navlékač jehel 22

Nášivka 35, 36

Nit 26

O

Odstranění závad 49

Osvětlení 13

Otáčení 39, 41

P

Paměť 43

Písmo 31

Podkladový materiál 27

Podmínky používání 4

Poloha jehly 13

Pouzdro cívky spodní nitě 46

Provozní zvuková signalizace 13

Přiložené příslušenství 11

R

Rozestupy mezi znaky 40

S

Síťka cívky vrchní nitě 18

Spodní nit 17, 26

Stehová deska 9

U

Ukládání 43

Ú

Údržba 45

V

Velikost 39

Vodič nitě navíječe 17

Vrchní nit 21, 26

Vyrovnání polohy 41

Vyšívací fólie 28

Vyšívací patka 47

Vyšívací rámečky 27, 29

Vyšívání 25

Z

Zobrazení barvy nitě 34

Zrcadlení 39

K dispozici je různé volitelné příslušenství, které lze zakoupit samostatně.

Navštivte náš web <https://s.brother/cojkb/>.



Navštivte nás na adrese <https://s.brother/cpjaq/>, kde naleznete informace podpory (instruktážní videa, časté dotazy apod.) pro váš výrobek Brother.



Nezapomeňte si nainstalovat nejnovější software.
Nejnovější verze přináší řadu funkčních vylepšení.



Brother SupportCenter je mobilní aplikace, která poskytuje informace podpory pro váš výrobek Brother.
Stáhněte si ji prostřednictvím služeb Google Play™ nebo App Store.



Google Play™



App Store

Stroj smí být používán pouze v zemi, kde byl zakoupen. Místní společnosti nebo zástupci společnosti Brother budou podporovat pouze stroje zakoupené v jejich vlastní zemi.



Design Database Transfer je speciální aplikace systému Windows pro bezdrátový přenos dat vyšívání z počítače do stroje. Tuto aplikaci lze použít i pro zobrazení nebo správu dat vyšívání.

Navštivte nás na webu <https://s.brother/cajkb/>, kde si můžete stáhnout aplikaci.

Czech
888-P20/P21



D029K1-001