

Manual de utilizare

Mașină de brodat

Product Code (Cod produs): 888-P20/P21

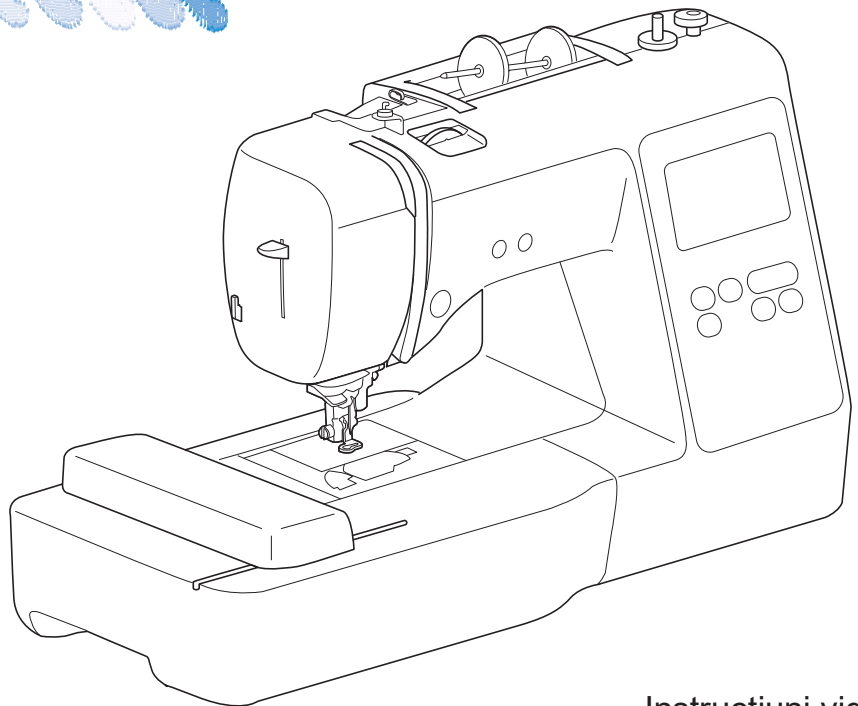
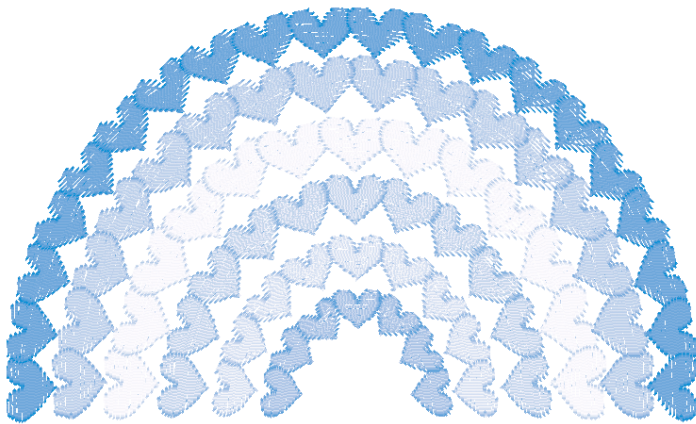

Instrucțiuni video



<https://s.brother/cvjaq/>

Citiți acest document înainte de a utiliza mașina.

Vă recomandăm să păstrați acest document la îndemână pentru consultare ulterioară.

INTRODUCERE

Vă mulțumim că ați cumpărat această mașină. Înainte de a utiliza mașina, pentru a putea folosi corect diversele sale funcții, citiți cu atenție capitolul „INSTRUCȚIUNI IMPORTANTE DE SIGURANȚĂ” și apoi studiați acest manual. După ce ați parcurs manualul, păstrați-l la îndemână pentru a-l mai putea consulta și altădată.

INSTRUCȚIUNI IMPORTANTE DE SIGURANȚĂ

Înainte de a încerca să utilizați mașina, vă rugăm să citiți cu atenție aceste instrucțiuni de siguranță.

PERICOL

- Pentru a reduce riscul de electrocutare

1 Deconectați întotdeauna de la priză cablul de alimentare al mașinii imediat după utilizare, când curățați mașina, când realizați orice reglaje în cadrul operațiunilor de întreținere efectuate de utilizator menționate în acest manual sau când lăsați mașina nesupravegheată.

AVERTISMENT

- Pentru a reduce riscul de arsuri, incendiu, electrocutare sau vătămare corporală.

2 Deconectați întotdeauna de la priză cablul de alimentare al mașinii când realizați orice reglaje menționate în manualul de instrucțiuni.

- Pentru a scoate mașina din priză, comutați întrerupătorul mașinii la poziția cu simbolul „O” pentru a opri mașina, apoi țineți de ștecher și trageți-l afară din priză. Nu trageți de cablu.
- Conectați mașina direct la priză. Nu utilizați un cablu prelungitor.
- Scoateți întotdeauna mașina din priză când se produce o pană de curent.

3 Pericole electrice:

- Această mașină trebuie conectată la o sursă de alimentare C.A. care se încadrează în intervalul indicat pe eticheta cu specificații. Nu o conectați la o sursă de alimentare C.C. sau la un invertor. Dacă aveți dubii privind tipul de sursă de alimentare de care dispuneți, contactați un electrician calificat.

- Această mașină este aprobată pentru utilizare numai în țara de achiziție.

4 Nu utilizați niciodată mașina în cazul în care aceasta are cablul sau ștecherul deteriorat, dacă nu funcționează corespunzător, a fost supusă unui șoc mecanic, este deteriorată sau dacă pe unitate s-a vărsat apă. Duceți mașina la cel mai apropiat dealer autorizat Brother pentru examinare, reparare și reglare electrică sau mecanică.

- În timp ce mașina este depozitată sau în uz, dacă observați orice lucru neobișnuit, cum ar fi un miros, căldură, o decolorare sau deformare, încetați imediat utilizarea mașinii și deconectați cablul de alimentare.
- Când transportați mașina, asigurați-vă că o duceți de mâner. Ridicarea mașinii ținând-o de orice altă componentă poate deteriora mașina sau aceasta poate cădea, ceea ce ar putea duce la vătămări corporale.
- Când ridicați mașina, aveți grijă să nu faceți mișcări bruște sau neatente, deoarece acestea pot duce la vătămări corporale.

5 Întotdeauna păstrați zona de lucru curată:

- Nu utilizați mașina dacă fantele de aerisire sunt obturate. Aveți grijă ca în fantele de aerisire ale mașinii să nu se acumuleze depuneri de scame, praf și material destrămat.
- Nu scăpați și nu introduceți corpuri străine în nicio fantă.
- Nu folosiți mașina în locuri unde se utilizează produse pe bază de aerosoli (spray) sau unde se administrează oxigen.
- Nu folosiți mașina lângă o sursă de căldură, cum ar fi un cuptor sau un fier de călcat; în caz contrar, mașina, cablul de alimentare sau articolul de îmbrăcăminte care este brodat se poate aprinde, provocând un incendiu sau electrocutarea.
- Nu puneți mașina pe o suprafață instabilă, cum ar fi o masă nesigură sau înclinată; în caz contrar, mașina poate cădea, ducând la vătămări corporale.

6 Este necesar să se acorde o atenție specială în timpul brodării:

- Întotdeauna acordați o mare atenție acului. Nu utilizați ace îndoite sau deteriorate.
- Nu vă apropiați degetele de nicio piesă în mișcare. Acordați atenție specială zonei din jurul acului mașinii.
- Dacă se efectuați orice reglaje în zona acului, comutați întrerupătorul mașinii în poziția cu simbolul „O” pentru a opri mașina.
- Nu utilizați o placă de ac deteriorată sau necorespunzătoare, deoarece aceasta ar putea provoca ruperea acului.

7 Această mașină nu este o jucărie:

- Este necesar să fiți foarte atent când mașina este utilizată de copii sau în apropierea acestora.
- Acest produs conține piese mici. Pentru a preveni înghițirea accidentală a pieselor mici, nu lăsați produsul la îndemâna copiilor.
- Ambalajul de plastic în care a fost furnizată această mașină nu trebuie lăsat la îndemâna copiilor sau trebuie aruncat. Nu lăsați niciodată copiii să se joace cu ambalajul, deoarece există pericol de sufocare.
- Nu utilizați dispozitivul de desfăcut cusături în alte scopuri decât cele pentru care a fost prevăzut.
- Nu utilizați mașina în aer liber.

8 Pentru o durată de viață mai lungă:

- Nu utilizați și nu depozitați mașina în spații cu umiditate foarte ridicată sau expuse la lumina directă a soarelui. Nu utilizați și nu depozitați mașina în apropierea unui radiator, a unui fier de călcat, a unei lămpi cu halogen sau a altor obiecte fierbinți.
- Nu utilizați soluții de curățare sau solvenți organici, de exemplu diluant, gazolină sau alcool, la curățarea mașinii. În caz contrar, finisajul se poate decoji sau se poate zgâria.
- Pentru a preveni deteriorarea mașinii, nu ungeți mașina pe cont propriu.
- Când înlocuiți sau instalați orice ansambluri de piese, piciorușe presor, acul sau orice altă componentă, consultați Manualul de utilizare pentru a asigura instalarea corectă.

9 Pentru reparare sau reglare:

- În cazul în care se defectează lampa de iluminat, aceasta trebuie înlocuită de un dealer autorizat Brother.
- În cazul producerii unei defecțiuni sau dacă este necesar un reglaj, mai întâi consultați tabelul referitor la localizarea și remedierea problemelor prezentat în ultima parte a Manualului de utilizare, pentru a verifica și a regla dumneavoastră înșivă mașina. Dacă problema persistă, vă rugăm să consultați dealerul local autorizat Brother.

Utilizați mașina numai în scopul pentru care a fost concepută, conform prezentării oferite în cadrul acestui manual.

Utilizați accesoriile recomandate de producător, conform specificațiilor din acest manual.

Cuprinsul prezentului manual precum și specificațiile acestui produs pot fi modificate fără notificare prealabilă.

Pentru informații suplimentare și actualizări referitoare la produs, vizitați site-ul nostru web la adresa

www.brother.com

PĂSTRAȚI ACESTE INSTRUCȚIUNI. Această mașină este destinată uzului casnic.

PENTRU UTILIZATORII DIN ȚĂRILE DIN AFARA EUROPEI

Această mașină nu este concepută pentru a fi utilizată de persoane (inclusiv copii) cu capacități fizice, senzoriale sau mentale reduse sau care nu dispun de experiența și cunoștințele necesare, cu excepția cazurilor în care aceste persoane beneficiază de supraveghere sau instrucțiuni referitoare la utilizarea mașinii din partea unei persoane care poartă responsabilitatea pentru siguranța lor. Copiii trebuie supravegheați pentru a vă asigura că nu se joacă cu mașina.

PENTRU UTILIZATORII DIN ȚĂRI DIN EUROPA

Această mașină poate fi utilizată de copiii cu vârsta de 8 ani sau mai mari și de persoane cu capacități fizice, senzoriale sau mentale reduse sau care nu au experiența sau cunoștințele necesare dacă sunt supravegheate sau dacă li s-au dat instrucțiuni privind utilizarea în siguranță a mașinii și au înțeles riscurile implicate. Copiii nu trebuie să se joace cu această mașină. Curățarea și întreținerea de către utilizator nu trebuie efectuate de copii fără a fi supravegheați.

NUMAI PENTRU UTILIZATORII DIN MAREA BRITANIE, IRLANDA, MALTA ȘI CIPRU

IMPORTANT

- În cazul în care înlocuiți siguranța ștecherului, utilizați o siguranță aprobată de ASTA și compatibilă cu standardul BS 1362, care poartă marcajul  și care are valorile nominale marcate pe ștecher.
- Nu uitați să instalați capacul siguranței. Nu utilizați niciodată ștechere de la care lipsește capacul siguranței.
- În cazul în care priza disponibilă nu este una adecvată pentru ștecherul livrat împreună cu acest echipament, trebuie să contactați un dealer autorizat Brother pentru a obține un cablu corespunzător.

Declarație de conformitate (numai pentru Europa și Turcia)

Noi, Brother Industries, Ltd. 15-1 Naeshiro-cho, Mizuho-ku, Nagoya 467-8561 Japonia declarăm că acest produs este fabricat în conformitate cu cerințele esențiale ale tuturor directivelor și regulamentelor relevante aplicate în Comunitatea Europeană.

Declarația de conformitate (DoC) poate fi descărcată de pe Site web Brother support. Vizitați support.brother.com

Declarația de conformitate pentru Directiva 2014/53/UE pentru echipamente radio (numai pentru Europa și Turcia) (Aplicabilă pentru modelele cu interfețe radio)

Noi, Brother Industries, Ltd. 15-1 Naeshiro-cho, Mizuho-ku, Nagoya 467-8561 Japonia declarăm că aceste produse sunt fabricate în conformitate cu prevederile directivei 2014/53/UE pentru echipamente radio.

Declarația de conformitate (DoC) poate fi descărcată de pe Site web Brother support. Vizitați support.brother.com

Rețea LAN fără fir (wireless) (numai pentru modelele cu funcția Rețea LAN fără fir)

Această mașină este compatibilă cu interfața fără fir.

Banda (benzile) de frecvență: 2.400-2.483,5 MHz

Puterea maximă a semnalului de radiofrecvență transmis în banda (benzile) de frecvență: Sub 20 dBm (e.i.r.p)

Condiții de utilizare

IMPORTANT-VĂ RUGĂM SĂ CITIȚI CU ATENȚIE:

Aceste condiții de utilizare („Acord”) reprezintă un acord juridic încheiat între Brother Industries, Ltd. („Compania”) și dumneavoastră care reglementează utilizarea de către dumneavoastră a oricăror programe software, instalate sau puse la dispoziție de companie pentru a fi utilizate cu produsele pentru cusut sau artisanale („Produsul companiei”). Termenul „programe software” se referă la oricare și la toate datele incluse, datele modelelor, formatul datelor, programele firmware ale produsului companiei și la aplicația pentru PC sau pentru dispozitive mobile.

Prin utilizarea programului software și a produsului companiei, se consideră că ați acceptat să respectați termenii prezentului acord. Dacă nu sunteți de acord cu termenii acestui acord, compania nu dorește să vă acorde licența programului software și nu aveți permisiunea să utilizați programul software. Modificările și completările aduse prezentului acord pot fi atașate la programul software.

Dacă o persoană acceptă acest acord în numele unei entități, atunci compania consideră că această persoană are dreptul legal să încheie acorduri juridice în numele entității respective.

Termeni și condiții

1 Acordarea licenței.

- 1.1 În conformitate cu prezentul acord, prin prezentul compania vă acordă o licență personală, neexclusivă, netransferabilă și revocabilă pentru utilizarea programului software numai cu produsul companiei.
- 1.2 Dreptul dumneavoastră de a utiliza programul software se face printr-o licență și nu prin vânzare, și numai pentru a fi utilizat de către dumneavoastră în conformitate cu prezentul acord. Compania sau furnizorii acesteia păstrează toate drepturile, titlurile și avantajele legate de programul software, inclusiv dar fără a se limita la toate drepturile de proprietate intelectuală aferente.

2 Restricții

- 2.1 Cu excepția celor menționate expres în prezentul acord sau în conformitate cu orice prevederi legislative locale, trebuie să vă angajați că:
 - 2.1.1 nu veți dezasambla, decompila, efectua inginerie inversă, traduce sau încerca într-un alt mod să înțelegeți codul sursă al programului software (inclusiv datele sau conținuturile create folosind produsul companiei sau aplicații software de editare a conținutului; în cele ce urmează, aceleași prevederi se vor aplica și pentru Clauza 2.);
 - 2.1.2 nu veți crea lucrări derivate pe baza programului software, în întregime sau parțial.
 - 2.1.3 nu veți distribui, furniza sau pune la dispoziție programul software sub nicio formă, în întregime sau parțial, niciunei persoane fără a avea consimțământul prealabil scris al companiei;

- 2.1.4 nu veți copia programul software, cu excepția cazului în care aceste copii sunt necesare pentru utilizarea normală a programului software sau în cazul în care este necesar, pentru crearea unor copii de siguranță sau pentru securitate operațională.
- 2.1.5 nu veți transfera, închiria, cesiona, sublicenția, împrumuta, traduce, îmbina, adapta, schimba, altera sau modifica, programul software, în întregime sau parțial, și nu veți permite combinarea sau integrarea în alte programe a programului software, în întregime sau parțial;
- 2.1.6 veți include nota referitoare la drepturile de autor și prezentul acord în toate copiile complete sau parțiale ale programului software; și
- 2.1.7 nu veți utiliza programul software în alte scopuri (inclusiv, dar fără a se limita la, utilizarea cu produse sau programe software neautorizate folosite la cusut/artisanale) altele decât cele prevăzute în Clauza 1 a prezentului acord.

3 Nu se oferă nicio garanție

ÎN LIMITA PERMISĂ DE LEGISLAȚIA ÎN VIGOARE, PREZENTUL PROGRAM SOFTWARE VĂ ESTE FURNIZAT „AȘA CUM ESTE” FĂRĂ GARANȚII SAU CONDIȚII DE ORICE FEL, ORALE SAU SCRISE, EXPRESE SAU TACITE. COMPANIA DECLINĂ ÎN MOD EXPRES ORICE GARANȚII TACITE SAU CONDIȚII DE VANDABILITATE, CALITATE SATISFĂCĂTOARE, NEECUTARE ȘI/SAU ADAPTABILITATE LA UN ANUMIT SCOP.

4 Limitarea răspunderii

- 4.1 COMPANIA NU ARE NICIO RESPONSABILITATE FAȚĂ DE DUMNEAVOASTRĂ, DE UTILIZATORII FINALI SAU DE ALTE ENTITĂȚI PENTRU ORICE PIERDERI DE PROFIT SAU DE VENITURI SAU DE ECONOMII, PIERDEREA DATELOR, ÎNTRERUPEREA UTILIZĂRII, SAU PENTRU DAUNE SECUNDARE, INCIDENTALE, SPECIALE, PUNITIVE SAU INDIRECTE SUPTATE DE RESPECTIVA PARTE (ÎN APLICAREA CONTRACTULUI SAU LA ÎNCĂLCAREA CONTRACTULUI), CHIAR DACĂ COMPANIA A FOST INFORMATĂ DE POSIBILITATEA PRODUCERII UNOR ASTFEL DE DAUNE, REZULTATE DIN SAU CARE AU LEGĂTURĂ CU PROGRAMUL SOFTWARE, SERVICIUL DE ASISTENȚĂ SAU PREZENTUL ACORD. ACESTE LIMITĂRI SE VOR APLICA ÎN LIMITA MAXIMĂ PERMISĂ DE LEGISLAȚIA ÎN VIGOARE CHIAR ȘI ÎN CAZUL ORICĂRUI EȘEC AL SCOPULUI ESENȚIAL AL ORICĂREI SOLUȚII LIMITATE.
- 4.2 ÎN POZITA CLAUZEI 3 SAU 4.1 DIN PREZENTUL, ACEST ACORD NU ÎȘI PROPUNE SĂ EXCLUDĂ SAU SĂ RESTRICȚIONEZE RESPONSABILITATEA COMPANIEI ÎN CAZ DE DECES SAU DE VĂTĂMARE CORPORALĂ REZULTATĂ DIN NEGLIJENȚĂ SAU SĂ LIMITEZE DREPTURILE STATUTARE ALE CONSUMATORULUI.

5 Rezilierea

- 5.1 Compania are dreptul să rezilieze prezentul acord în orice moment prin trimiterea unei notificări scrise către dumneavoastră în cazul încălcării oricărui termen ai prezentului acord și dacă nu rezolvați imediat o astfel de încălcare la solicitarea companiei.
- 5.2 În cazul rezilierii indiferent de motiv toate drepturile garantate de acest acord vor înceta, veți înceta toate activitățile autorizate în baza acestui acord și veți șterge și elimina imediat programul software din toate echipamentele informatice aflate în posesia dumneavoastră și veți șterge sau distruge toate copiile programului software sau lucrările derivate aflate în posesia dumneavoastră. Pe lângă prevederile anterioare, veți șterge conținutul sau datele modelelor create de pe produsul companiei aflat în posesia dumneavoastră.

6 Miscelanee

- 6.1 Nu puteți exporta sau reexporta programul software sau orice copie sau adaptare a acestuia încălcând orice prevederi legale și regulamente în vigoare.
- 6.2 Nu puteți atribui unui terț în întregime sau parțial prezentul acord sau orice interese asociate, fără a avea consimțământul prealabil scris al companiei. În cazul modificării controlului sau reorganizării în urma unei fuziuni, vânzări de active sau de acțiuni aceasta va fi considerată ca fiind o cesiune în conformitate cu prezentul acord.
- 6.3 Sunteți de acord că o încălcare a prezentului acord va cauza prejudicii ireparabile companiei pentru care despăgubirile financiare nu vor reprezenta o compensație adecvată, iar compania va avea dreptul să solicite compensații suplimentare echitabile pe lângă compensațiile prevăzute în prezentul acord sau în legislația în vigoare fără obligații sau alte garanții sau dovezi ale daunelor.
- 6.4 Dacă oricare dintre prevederile prezentului acord vor fi declarate sau se hotărăște că sunt anulate sau inaplicabile de către un tribunal competent, aceste prevederi vor fi separate și independente față de celelalte prevederi ale prezentului acord și valabilitatea celorlalte prevederi și a întregului acord nu va fi afectată.
- 6.5 Acest acord, împreună cu toate anexele și alte atașamente enumerate în prezentul, constituie întregul acord dintre părți referitor la subiectul în cauză și înlocuiește toate propunerile, orale sau scrise, dintre părți referitoare la subiectul în cauză.
- 6.6 În cazul în care compania nu insistă ca dumneavoastră să vă îndepliniți obligațiile din prezentul acord sau în cazul în care compania nu își exercită anumite drepturi față de dumneavoastră, sau în cazul în care compania întârzie să facă acest lucru, nu înseamnă că în acest caz compania a renunțat la drepturile sale față de dumneavoastră și că nu va mai trebui să respectați aceste obligații. În cazul în care compania renunță la drepturile sale față de dumneavoastră, compania o va face numai în scris și acest lucru nu înseamnă că va renunța la orice alte drepturi în cazul în care nu vă îndepliniți obligațiile ulterioare.

- 6.7 Acest acord este guvernat de legislația din Japonia și instanțele din Japonia au jurisdicție exclusivă asupra acestui acord cu excepția executării, caz în care jurisdicția instanțelor din Japonia va fi ne-exclusivă.
- 6.8 Compania poate actualiza prezentul acord în următoarele cazuri: A) Dacă modificările sunt efectuate în avantajul utilizatorilor sau B) Dacă actualizările acordului sunt adecvate, rezonabile și nu sunt contrare scopurilor acordului. Compania vă va notifica și vă va da posibilitatea să analizați orice modificări sau actualizări materiale ale acordului, prin publicarea unei notificări pe site-ul web al companiei sau pe un site web specificat de companie cu cel puțin 30 de zile înainte de intrarea în vigoare a acordului. După intrarea în vigoare a acordului, va trebui să îl respectați în cazul în care continuați să utilizați programul software.

OBSERVAȚII REFERITOARE LA LICENȚELE OPEN SOURCE

Acest produs include programe software open-source. Pentru a citi observațiile referitoare la licențele open source, vă rugăm să accesați secțiunea de descărcare a manualului de pe pagina de start a modelului de pe site web Brother support, aflat la adresa <https://s.brother/cpjaq/>.

MĂRCI COMERCIALE

WPA™ și WPA2™ sunt mărci comerciale ale Wi-Fi Alliance®.

Orice denumiri comerciale sau nume de produs afișate pe produsele Brother, sau care au legătură cu documentele și cu orice materiale sunt toate mărci comerciale sau mărci înregistrate ale respectivelor companii.

INFORMAȚII PRIVIND DREPTURILE DE AUTOR ȘI ACORDAREA LICENȚELOR

Acest produs include software dezvoltat de următorul furnizor:

©2008 Devicescape Software, Inc.

PRECAUȚII PENTRU CONEXIUNEA FĂRĂ FIR

Pentru a vă proteja împotriva accesului neautorizat de pe internet, asigurați-vă că pentru conectarea aparatului la internet utilizați un router sau un program firewall.

CUPRINS

Capitolul 1 PREGĂTIREA MAȘINII	9
Denumirile folosite pentru piesele mașinii	9
Accesoriile incluse la livrare	11
Pornirea/oprirea mașinii	11
Utilizarea ecranului LCD	13
Vizualizarea ecranului LCD	13
Ecranul de setări	13
Reglarea sensibilității la atingerea tastelor de control	14
Funcțiile conexiunii la rețeaua fără fir	15
Operații disponibile cu o conexiune la rețeaua fără fir	15
Activarea conexiunii la rețeaua fără fir	15
Utilizarea asistentului pentru configurarea conexiunii la rețeaua fără fir	15
Bobinarea/Instalarea bobinei	17
Bobinarea	17
Instalarea bobinei	19
Înfilarea firului superior	21
Înfilarea firului superior	21
Înlocuirea acului	23
Verificarea acului	23
Înlocuirea acului	24
Capitolul 2 BRODAREA	25
Pregătirea pentru brodare	25
Atașarea unității de brodare	25
Brodarea unor finisaje elegante	26
Întinderea materialului textil pe gherghef	27
Fixarea gherghefului	29
Brodarea	30
Selectarea unui model de broderie	30
Brodarea unui model	33
Ajustarea tensiunii firului	35
Brodarea modelelor cu aplicații	35
Utilizarea unui model de chenar pentru realizarea unei aplicații	36
Modele de broderie secționare	38
Editarea modelelor (Ecranul de editare a modelelor)	38
Editarea modelelor (Ecranul cu setările broderiei)	41
Aliniați modelul și poziția acului	41
Brodarea caracterelor legate	42
Utilizarea funcție de memorie	43
Salvarea modelelor de broderie	43
Apelarea modelelor de broderie	43
Capitolul 3 ANEXĂ	45
Îngrijire și întreținere	45
Curățarea ecranului LCD	45
Curățarea suprafeței mașinii	45
Restricții privind lubrifierea	45
Precauții legate de depozitarea mașinii	45
Curățarea suportului suveicii	45
Ecranul tactil funcționează defectuos	46
Reglarea tensiunii firului pentru bobină	46
Înlocuirea piciorușului pentru brodat	47
Dacă firul se încurcă sub suportul bobinatorului	48
Depanarea	49
Lista modurilor de manifestare	49
Mesajele de eroare	52
Cum pot găsi informațiile de securitate ale rețelei fără fir (SSID și cheia rețea)	54
Specificații	55
Actualizarea programului software al mașinii	56
Index	57

Capitolul 1 PREGĂTIREA MAȘINII

Notă

- Asigurați-vă că ați instalat cea mai recentă versiune a programului software.
Consultați „Actualizarea programului software al mașinii” la pagina 56.

Denumirile folosite pentru piesele mașinii

Piese principale

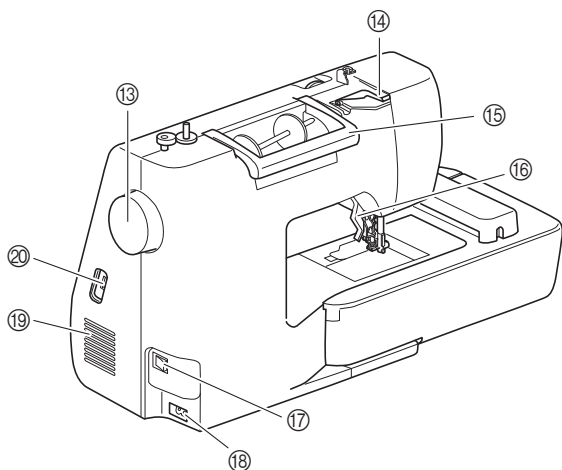
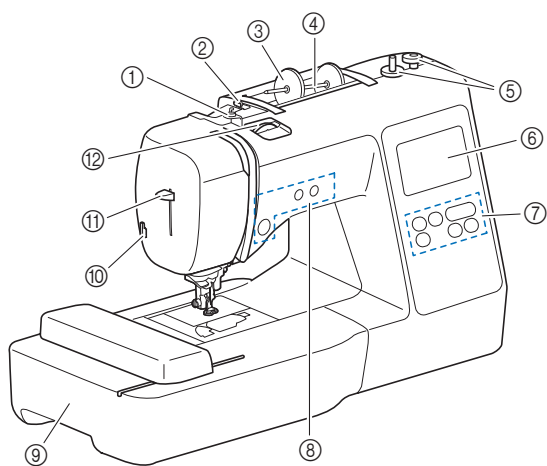

- ① Conducător de fir pentru înfilarea bobinei și disc de pretensionare (pagina 18)
- ② Conducător de fir (pagina 18)
- ③ Capac pentru mosor (pagina 18)
- ④ Ax mosor (pagina 18)
- ⑤ Bobinator (pagina 17)
- ⑥ LCD (afișaj cu cristale lichide) (pagina 13)
- ⑦ Panou de control (pagina 10)
- ⑧ Butoane de control (pagina 10)
- ⑨ Unitate de brodat (pagina 29)
- ⑩ Tăietor de fir (pagina 22)
- ⑪ Pârghie dispozitiv de înfilare ac (pagina 23)
- ⑫ Buton rotativ pentru tensiunea firului (pagina 35)
- ⑬ Volant

Rotiți volantul către dvs. (în sens invers acelor de ceasornic) pentru a ridica și a coborî acul.

- ⑭ Capac conducător de fir (pagina 18)
- ⑮ Mâner
Duceți mașina de mâner atunci când o transportați.
- ⑯ Pârghia piciorușului presor
Ridicați și coborâți această pârghie pentru a ridica și a coborî piciorușul presor.
- ⑰ Întrerupător principal (pagina 12)
- ⑱ Conector de alimentare (pagina 12)
- ⑲ Fante de aerisire
Fantele de aerisire permit circulația aerului în jurul motorului. Nu acoperiți fantele de aerisire în timpul funcționării mașinii.
- ⑳ Port USB (pentru o unitate de memorie flash USB) (pagina 43)

IMPORTANT

- Nu introduceți nimic în portul USB, cu excepția unității de memorie flash USB. Orice altceva poate defecta mașina.

Secțiune ac și picioruș presor

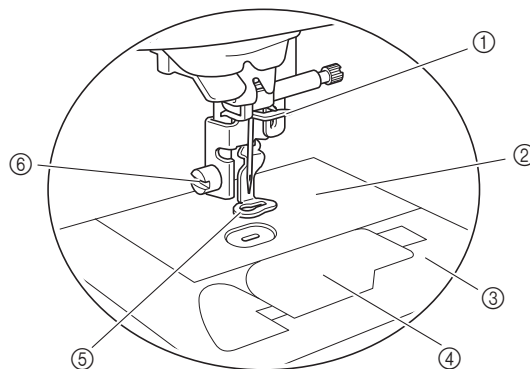

- ① Conducător de fir de pe tija de fixare a acului (pagina 22)
- ② Placă ac
- ③ Capacul plăcii acului (pagina 20)
- ④ Capac bobină/suveică (pagina 19, pagina 46)
- ⑤ Picioruș pentru brodat (pagina 33, pagina 47)
Piciorușul pentru brodat ajută la controlul flexibilității materialului pentru o constanță mai bună a cusăturii.
- ⑥ Șurubul piciorușului pentru brodat (pagina 47)
Utilizați șurubul piciorușului pentru brodat pentru a fixa piciorușul pentru brodat pe poziție.

Unitate de brodat

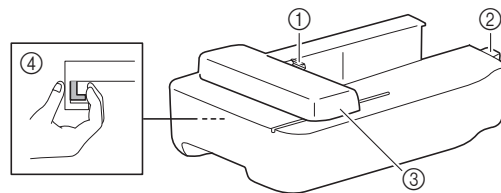

- ① Suportul pentru gherghef al transportorului (pagina 29)
- ② Conector unitate de brodat (pagina 25)
- ③ Transportor (pagina 25)
- ④ Buton de deblocare (pagina 26)

■ Butoane de control

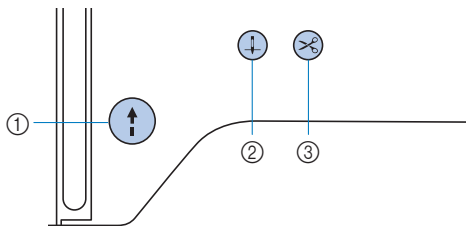

① Buton „Start/Stop” (↑)

Apăsați butonul „Start/Stop” pentru a porni sau a opri brodarea.

Butonul își schimbă culoarea în funcție de modul de funcționare al mașinii.

Verde: Mașina este gata de brodare sau brodează.

Roșu: Mașina nu poate broda.

Portocaliu: Mașina înfășoară firul pe bobină sau axul bobinatorului este mutat în partea dreaptă.

② Buton de poziționare ac (↑/↓)

Apăsați pe butonul de poziționare a acului pentru a ridica sau a coborî acul.

③ Buton tăietor de fir (✂)

Pentru a tăia atât firul superior, cât și firele de la bobină apăsați pe butonul tăietorului de fir după oprirea brodării.

■ Panoul și tastele de control

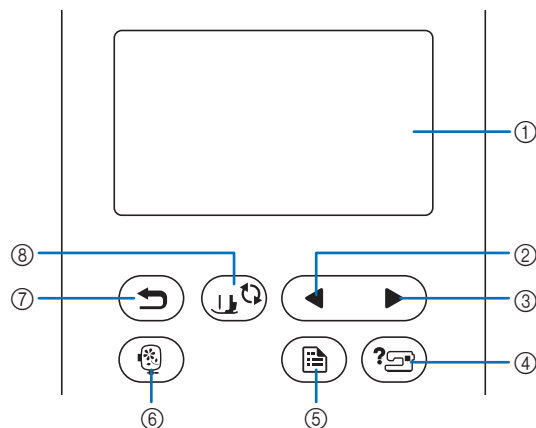

① LCD (afișaj cu cristale lichide) (ecran tactil)

Sunt afișate setările pentru modele și mesajele.

Pentru efectuarea diverselor operațiuni, atingeți tastele afișate pe ecranul LCD.

Pentru detalii, consultați secțiunea „Utilizarea ecranului LCD” la pagina 13.

② Tasta Pagina anterioară (←)

Afișează ecranul anterior dacă există elemente care nu sunt afișate pe ecranul LCD.

③ Tasta Pagina următoare (→)

Afișează ecranul următor dacă există elemente care nu sunt afișate pe ecranul LCD.

④ Tasta Asistență (?)

Atingeți tasta pentru a primi asistență la utilizarea mașinii.

⑤ Tasta Setări (⚙)

Atingeți tasta pentru a seta poziția de oprire a acului, sunetul avertizorului sonor și multe altele.

⑥ Tasta Broderie (🧵)

Atingeți tasta pentru a afișa ecranul de selectare a tipului de model.

⑦ Tasta Înapoi (↶)

Atingeți tasta pentru a reveni la ecranul anterior.

⑧ Tasta Picioruș presor/Înlocuire ac (↕)

Atingeți această tastă înainte de a schimba acul, piciorușul presor etc. Această tastă blochează toate funcțiile tastelor și butoanelor (cu excepția (↕)), pentru a restricționa funcționarea mașinii.

💡 Notă

- Tastele de control ale acestei mașini sunt senzori tactili capacitivi. Acționați tastele prin atingerea directă a acestora cu degetele.
- Dat fiind faptul că tastele de control reacționează diferit în funcție de utilizator, reglați setarea pentru „Reglarea sensibilității la atingerea tastelor de control” la pagina 14.
- La utilizarea unui stilou tactil electrostatic, asigurați-vă că vârful acestuia este de 8 mm sau peste. Nu utilizați un stilou tactil cu vârf ascuțit sau cu formă unică.

Accesoriile incluse la livrare

Pentru accesoriile incluse ale mașinii, consultați fișa suplimentară „Accesorii incluse”.

Pornirea/oprirea mașinii

AVERTISMENT

- Utilizați numai surse de alimentare pentru aparate de uz casnic. Utilizarea altor surse de alimentare poate provoca incendii, șocuri electrice sau deteriorarea mașinii.
- Nu atingeți ștecherul cu mâinile ude. Există riscul de electrocutare.
- Asigurați-vă că ștecherul de pe cablul de alimentare sunt bine introduse în priza electrică și receptaculul dedicat cablului de alimentare de pe mașină. În caz contrar, există riscul de incendiu sau de electrocutare.
- Opriți alimentarea cu energie electrică utilizând întrerupătorul principal și scoateți ștecherul din priză în următoarele situații:
 - Dacă nu vă aflați în apropierea mașinii
 - După utilizarea mașinii
 - Dacă alimentarea cu energie se întrerupe în timpul utilizării mașinii
 - Dacă mașina nu funcționează corect din cauza unei conexiuni greșite sau a unei deconectări
 - În timpul furtunilor cu descărcări electrice

ATENȚIE

- Utilizați numai cablul de alimentare livrat împreună cu această mașină. În caz contrar, există riscul de incendiu sau de electrocutare.
- Nu utilizați prelungitoare sau adaptoare cu mai multe prize la care sunt conectate alte aparate. În caz contrar, există riscul de incendiu sau de electrocutare.
- Dacă scoateți din priză cablul de alimentare, opriți mai întâi alimentarea mașinii de la întrerupătorul principal. Trageți întotdeauna de ștecher atunci când scoateți cablul de alimentare din priza electrică. Nu trageți de cablu; în caz contrar, acesta se poate deteriora, provocând un incendiu sau un șoc electric.
- Nu permiteți tăierea, deteriorarea, modificarea, îndoirea forțată, tragerea, răsucirea sau înfășurarea cablului de alimentare. Nu așezați obiecte grele pe cablu. Nu expuneți cablul la temperaturi ridicate. Nerespectarea acestor indicații poate duce la deteriorarea cablului sau la producerea de incendii sau șocuri electrice. În cazul deteriorării cablului sau a ștecherului, duceți mașina la reparat la un dealer autorizat Brother înainte de a continua utilizarea.
- Nu introduceți ștecherul cablului de alimentare într-o priză electrică în stare necorespunzătoare.

- 1 Asigurați-vă că mașina este oprită (întrerupătorul principal aflat în partea din dreapta a mașinii se află în poziția „O”) și apoi introduceți cablul de alimentare în conectorul de alimentare aflat dedesubt.
- 2 Introduceți ștecherul cablului de alimentare în priza de curent pentru uz casnic.

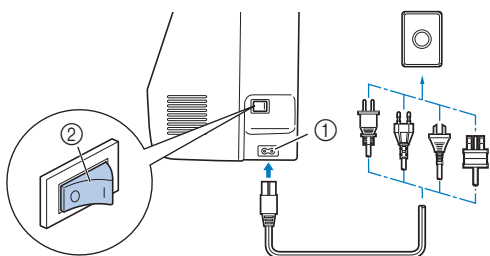

- ① Conector de alimentare
- ② Întrerupător principal

- 3 Pentru a porni mașina, apăsați pe partea dreaptă a întrerupătorului principal (în poziția „I”).

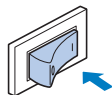

→ La pornirea mașinii, lumina, ecranul LCD și butonul „Start/Stop” se aprind.

De reținut

- Dacă mașina este oprită în timpul broderării, funcționarea va fi reluată după recuplarea alimentării.

- 4 La pornirea mașinii, este redat filmul de deschidere. Atingeți orice punct de pe ecran.

Notă

La prima pornire a mașinii:

- Selectați limba de afișare a ecranului LCD.



- Este afișat următorul mesaj despre o conexiune la rețeaua LAN fără fir. Pentru a configura o conexiune, atingeți și apoi urmați instrucțiunile de la 3 la 6 din „Utilizarea asistentului pentru configurarea conexiunii la rețeaua fără fir” la pagina 15 pentru a termina configurarea conexiunii la rețeaua LAN fără fir.

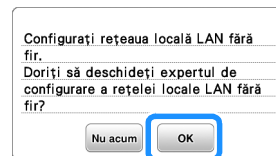

- 5 Pentru a opri mașina, apăsați pe partea din stânga a întrerupătorului principal (poziția „O”).

Utilizarea ecranului LCD

Vizualizarea ecranului LCD

La pornirea mașinii, poate fi redat filmul de deschidere.

În timpul redării filmului de deschidere, ecranul va fi afișat dacă atingeți cu degetul ecranul LCD.

Atingeți o tastă cu degetul pentru a selecta modelul de broderie, pentru a selecta o funcție a mașinii sau pentru a selecta o operație indicată pe tastă.

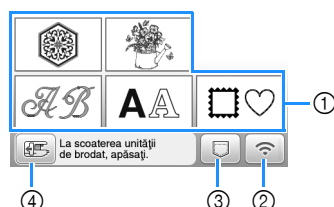

- ① Categoria din care face parte modelul de broderie (pagina 30)
- ② Tasta pentru rețeaua LAN fără fir
Configurează conexiunea la rețeaua LAN fără fir. (pagina 15)
Dacă este afișat, actualizați programul software. (pagina 56)
- ③ Tasta de apelare a modelului (pagina 43)
- ④ Atingeți această tastă pentru a poziționa unitatea de brodere pentru depozitare.

Ecranul de setări

Atingeți pentru a modifica setările implicite ale mașinii.

Atingeți sau după ce ați modificat setările necesare.

De reținut

- Pe mașina dvs. este instalată cea mai recentă versiune de software. Consultați dealerul local autorizat Brother sau vizitați <https://s.brother/cpjaq/> pentru actualizări disponibile.
- Puteți salva imaginea ecranului cu setările actuale pe o unitate de memorie flash USB atingând dacă unitatea de memorie flash USB este introdusă în portul USB. Fișierele sunt salvate în directorul „bPocket”.

Setări pentru brodere

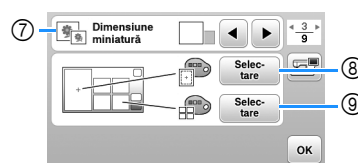
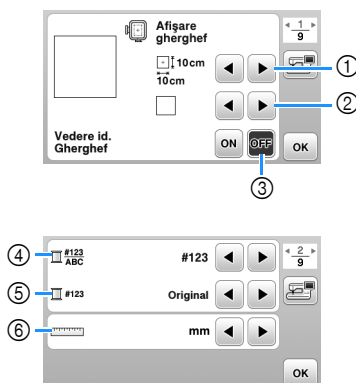

- ① Selectați ghergheful pe care îl veți utiliza.
- ② Selectați reperul pentru centru și caroiul afișate.
- ③ Dacă ați selectat [ON], puteți selecta numai modele de broderie care corespund dimensiunii gherghefului selectat în pasul ①. (pagina 31)
- ④ Selectați afișarea culorii firului pe ecranul de brodere; finețea firului, denumirea culorii. (pagina 34)
- ⑤ Selectați marca firului. (pagina 34)
- ⑥ Selectați unitățile de afișare (mm/inci).
- ⑦ Selectați dimensiunea miniaturilor modelelor.
- ⑧ Selectați culoarea de fundal pentru zona de afișare a broderiei.
- ⑨ Selectați culoarea de fundal pentru zona miniaturilor.

Setări generale

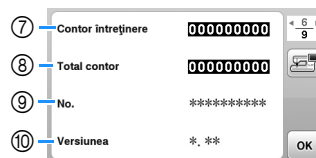

- ① Selectați ca poziția de oprire a acului (poziția acului pentru momentul în care mașina nu funcționează) să fie sus sau jos.
- ② Selectați dacă să auziți un bip ce indică funcționarea.
- ③ Selectați dacă doriți afișarea ecranului de deschidere la pornirea mașinii.
- ④ Selectați limba de afișare.
- ⑤ Selectați dacă aprindeți sau nu lumina în zona de lucru.
- ⑥ Selectați nivelul de sensibilitate la atingere pentru tastele de control. (pagina 14)
- ⑦ Afișați indicatorul de service, care notifică operatorul asupra termenului de efectuare a operațiunilor regulate de întreținere. (Pentru detalii, contactați dealerul autorizat Brother.)
- ⑧ Afișați numărul total de cusături brodate pe această mașină.
- ⑨ [No.] reprezintă codul intern al mașinii dvs.
- ⑩ Afișați versiunea programului instalat pe mașina dvs.

Definirea setărilor pentru rețeaua LAN

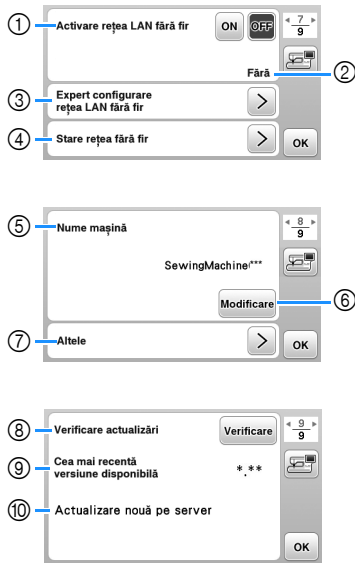

- ① Activați/dezactivați funcția rețea LAN fără fir. (pagina 15)
- ② Afișați numele SSID conectat. (pagina 15)
- ③ Configurați mașina pentru conectarea la funcția rețea LAN fără fir. (pagina 15)
- ④ Verificați starea rețelei LAN fără fir.
- ⑤ Afișați numele mașinii cu funcția rețea LAN fără fir.
- ⑥ Modificați [Nume mașină].
- ⑦ Afișați un meniu pentru a defini alte setări sau resetați setările de conectare ale rețelei LAN fără fir. (pagina 17)
- ⑧ Verificați dacă aveți instalată cea mai recentă versiune de software. Versiunea va fi afișată în [Cea mai recentă versiune disponibilă].
- ⑨ Afișați cea mai recentă versiune de software.
- ⑩ Afișează un mesaj dacă opțiunea [Actualizare nouă pe server] este disponibilă pentru această mașină. Dacă este afișată opțiunea [Actualizare nouă pe server], actualizați mașina. (pagina 56)

Reglarea sensibilității la atingerea tastelor de control

Puteți regla sensibilitatea tastelor de control pe 5 niveluri. Afișați ecranul de setări pentru a seta nivelul dorit.

- 1 Atingeți pentru a afișa ecranul de setări.
- 2 Afișați pagina 5 atingând .
- 3 Atingeți [Start].

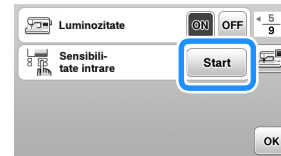

- 4 Modificați [Sensibilitate intrare] atingând .
 - Cu cât setarea este mai mare, cu atât mai sensibile vor fi tastele. Setarea implicită este [3].
 - Vă recomandăm să selectați setarea maximă dacă utilizați un stilou tactil electrostatic.
 - În timp ce reglați sensibilitatea la atingere, atingeți pentru a verifica dacă tasta răspunde. Când tasta răspunde, valoarea definită, care indică sensibilitatea, luminează intermitent.

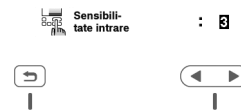

- 5 Atingeți pentru a reveni la ecranul anterior.

Dacă mașina nu răspunde când atingeți o tastă de control

Oprii mașina, apoi mențineți apăsat (Buton tăietor de fir) și porniți mașina pentru a reseta parametrul [Sensibilitate intrare]. Afișați ecranul de setări și apoi reglați din nou setarea pentru [Sensibilitate intrare].

Funcțiile conexiunii la rețeaua fără fir

Operații disponibile cu o conexiune la rețeaua fără fir

Această mașină suportă o conexiune la rețeaua fără fir. Următoarele operații utile vor fi disponibile dacă mașina este conectată la o rețea fără fir.

- Transferați fără fir un model de broderie de pe computer pe mașină utilizând aplicația Windows dedicată (Design Database Transfer). Aplicația poate fi descărcată de la următoarea adresă URL.
<https://s.brother/cajkb/>
- * Setările trebuie definite în Design Database Transfer. Pentru informații suplimentare, consultați manualul aplicației Design Database Transfer.

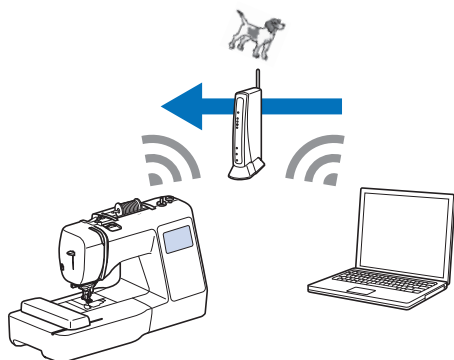

- Transferați fără fir pe mașină un model de broderie editat pe computer cu programul de editare a broderiilor (PE-DESIGN versiunea 11 sau ulterioară). De asemenea, transferați în PE-DESIGN un model de broderie editat pe mașină.
- * Setările trebuie definite în PE-DESIGN. Pentru informații suplimentare, consultați manualul aplicației PE-DESIGN.

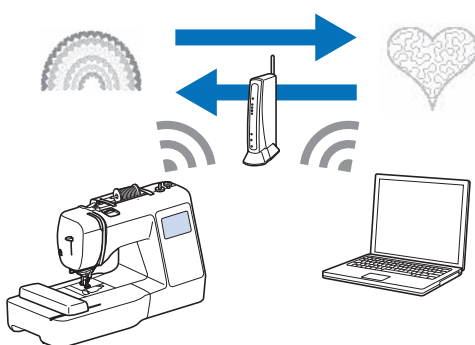

- Dacă pe site-ul nostru web este disponibilă o versiune actualizată a programului software, pictograma tastei pentru rețeaua LAN fără fir se modifică astfel: . (pagina 56)

Activarea conexiunii la rețeaua fără fir

Mașina poate fi conectată la rețeaua fără fir.

Consultați „Specificatii” la pagina 55 pentru cerințele necesare la conectarea la rețeaua fără fir.

- 1 Atingeți .



→ Este afișată pagina 7 din ecranul de setări.

- 2 Selectați pentru [Activare rețea LAN fără fir] opțiunea [ON].

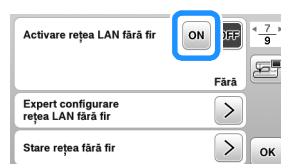

→ Mașina se pregătește pentru conectarea la rețeaua fără fir.

Utilizarea asistentului pentru configurarea conexiunii la rețeaua fără fir

Conexiunea la rețeaua fără fir poate fi configurată în multe moduri. Vă recomandăm metoda care utilizează asistentul de pe această mașină.

- 1 Pentru conectarea mașinii la o rețea fără fir, aveți nevoie de informațiile de securitate (SSID și cheie de rețea) ale rețelei dumneavoastră locale. Cheia de rețea poate fi numită și parolă, cheie de securitate sau cheie de criptare. Verificați informațiile de securitate și notați-le în tabelul de mai jos.

SSID	Cheie de rețea (parolă)

De reținut

- Conexiunea la rețeaua fără fir nu poate fi configurată dacă nu aveți informațiile de securitate.
- Cum găsiți informațiile de securitate
 - ① Verificați manualul rețelei locale.
 - ② Numele SSID implicit poate fi numele producătorului sau numele modelului.
 - ③ Dacă nu găsiți informațiile de securitate, contactați producătorul ruturului, administratorul de rețea sau furnizorul de servicii internet.
 - ④ Pentru anumite SSID-uri și chei de rețea (parole) trebuie să respectați scrierea cu majuscule și minuscule.

- 2 Atingeți > aflat lângă [Expert configurare rețea LAN fără fir].



→ Va fi afișată o listă cu SSID-urile disponibile.

- 3 Selectați SSID-ul notat în pasul 1.

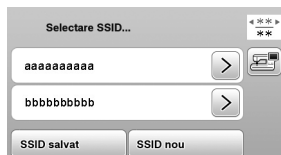

→ Va fi afișat ecranul pentru introducerea cheii de rețea (parolă).

De reținut

- Când afișați paginile anterioare sau paginile următoare, atingeți ◀ sau ▶ pentru a căuta SSID-ul notat.
- Dacă SSID-ul nu este afișat, introduceți-l conform instrucțiunilor de mai jos.

- 1 Atingeți opțiunea **SSID nou** aflată la terminarea listei SSID.
- 2 Introduceți SSID-ul dorit și apoi atingeți **OK**.
- 3 Selectați metoda de autentificare și modul de criptare.

- Dacă utilizați o conexiune anterioară, atingeți **SSID salvat** și apoi selectați SSID-ul salvat.

- 4 Introduceți cheia de rețea (parola) notată și apoi atingeți **OK**.



- 1 Zonă de introducere text
- 2 Taste caractere
- 3 Tasta Caps
- 4 Tasta spațiu
- 5 Tasta litere/numere/simboluri
- 6 Taste cursor (Mutați cursorul la stânga sau la dreapta.)
- 7 Tasta Backspace (Șterge caracterele de la poziția cursorului.)

- 5 Dacă este afișat următorul mesaj, atingeți **OK**.

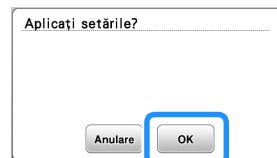

→ Dacă s-a stabilit o conexiune, este afișat următorul mesaj.

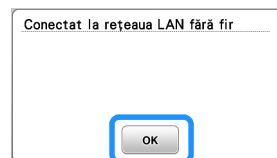

- 6 Atingeți **OK** pentru a ieși din configurare.

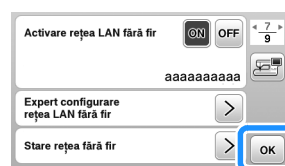

→ Utilizați [Nume mașină] de la pagina 8, din setările ecranului, pentru funcția LAN fără fir.

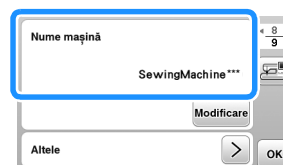

De reținut

- În timpul conectării, puterea semnalului poate fi verificată cu ajutorul tastei pentru rețeaua LAN fără fir aflată în colțul din dreapta jos al ecranului de selectare a tipului modelului.



- După configurarea conexiunii la rețeaua fără fir, va fi stabilită o conexiune la rețeaua fără fir de fiecare dată când mașina este pornită. Totuși, pentru [Activare rețea LAN fără fir] din ecranul de setări al rețelei LAN fără fir trebuie să fie selectată opțiunea [ON].

■ Configurarea conexiunii LAN fără fir din meniul [Altele]

Meniul [Altele] de la pagina 8 a ecranului de setări conține următorii parametri.

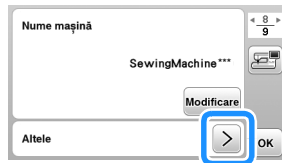

- ① Setările TCP/IP pot fi introduse manual.
- ② Afișează adresa MAC.
- ③ Dacă aveți nevoie de setările serverului proxy.
- ④ Resetează setările conexiunii la rețeaua LAN fără fir.

Bobinarea/Instalarea bobinei

IMPORTANT

- Utilizați bobina din plastic primită la cumpărarea acestei mașini sau bobine de același tip. Înălțimea bobinei este de 11,5 mm (cca. 7/16 inci). SA156 este o bobină tip clasa 15.

Bobinarea

Această secțiune descrie cum se înfășoară firul pe o bobină.

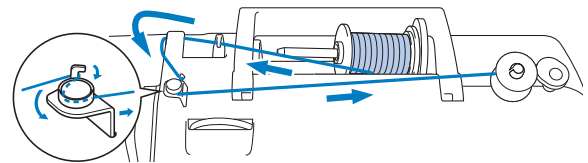

Notă

- Când se realizează bobinarea pentru brodat, asigurați-vă că pentru această mașină utilizați firul de brodat pentru bobină cu finețea 90, recomandat.

- 1 Așezați bobina pe axul bobinatorului astfel încât creștătura bobinei să fie aliniată cu arc de pe ax și apoi împingeți axul bobinatorului spre dreapta până când se fixează pe poziție.

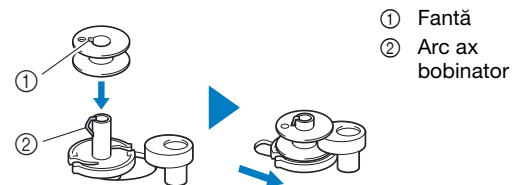

De reținut

- Așezați bobina în suveică respectând orientarea din bobinator, pentru a putea instala bobina respectând direcția corectă de înfășurare a firului pe bobină.

Marcajul „b” de pe una din lateralele bobinei incluse cu această mașină poate fi utilizat ca referință.

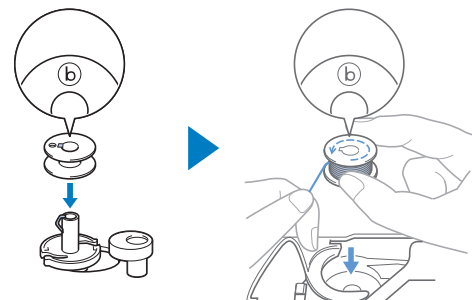

2 Scoateți capacul pentru mosor și așezați mosorul cu fir pentru bobină pe axul mosorului.

Glisați mosorul pe axul mosorului astfel încât firul să se desfășoare spre față de la partea de jos.

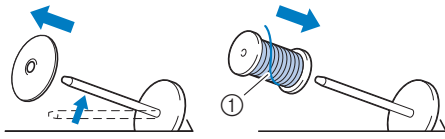

① Firul se desfășoară spre față de la partea de jos.

3 Glisați capacul pentru mosor pe axul mosorului.

Glisați capacul pentru mosor cât mai mult posibil spre dreapta, așa cum este prezentat în imagine, cu partea rotunjită orientată spre stânga.

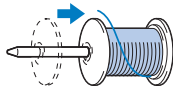

IMPORTANT

- Dacă mosorul sau capacul pentru mosor nu este corect instalat, firul se poate încurca în jurul axului mosorului și mașina se poate defecta.
- Sunt disponibile capace pentru mosor de trei dimensiuni, fapt ce vă permite să alegeți capacul care se potrivește cel mai bine cu mărimea mosorului utilizat. În cazul în care capacul este prea mic pentru mosorul utilizat, firul s-ar putea agăța în fanta mosorului sau mașina se poate deteriora. Dacă utilizați un mosor de format mini, utilizați inserția pentru mosor (mosor de format mini).



Notă

- Dacă utilizați mosorul așa cum este prezentat mai jos, utilizați inserția pentru mosor (mosor de format mini). Asigurați-vă că inserția pentru mosor este bine introdusă. După instalare, trageți de fir și verificați dacă firul se derulează fără să se agățe.



- ① Inserție mosor (mosor de format mini)
- ② Diametrul orificiului 8,0 mm - 10,5 mm (5/16 inci - 13/32 inci)
- ③ Mosor (fir înfășurat încrucișat)

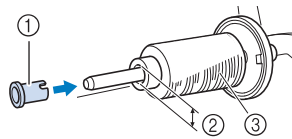

- Dacă utilizați un fir care se desfășoară rapid, de exemplu un fir metalic, înainte de a introduce mosorul cu fir pe ax puneți plasa de protecție peste mosor. Dacă plasa de protecție mosor este prea lungă, îndoiți-o astfel încât să se potrivească cu mărimea mosorului.

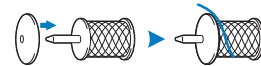

4 În timp ce țineți bine întins firul scos de pe bobină, treceți firul pe sub cârligul conducătorului de fir, apoi pe sub capacul conducătorului de fir și spre față.

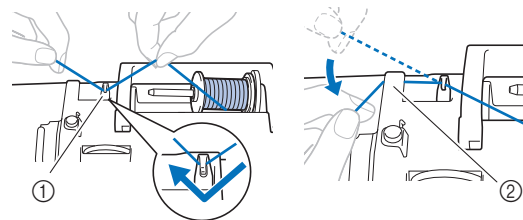

- ① Conducător de fir
- ② Capac conducător de fir

5 Treceți firul pe sub cârligul de pe conducătorul de fir pentru înfilarea bobinei și apoi înfășurați-l în sens invers acelor de ceasornic, pe sub discul de pretensionare.

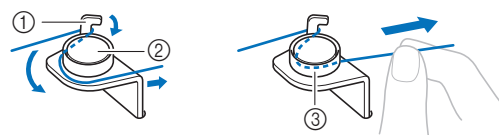

- ① Conducător de fir pentru înfilarea bobinei
- ② Disc de pretensionare
- ③ Trageți-l cât de la interior este posibil

Notă

- Asigurați-vă că firul este trecut pe sub discul de pretensionare.

- 6** Înfășurați firul în sensul acelor de ceasornic în jurul bobinei de 5 sau 6 ori, treceți firul prin fanta de ghidare de pe suportul bobinatorului și apoi trageți firul pentru a-l tăia.

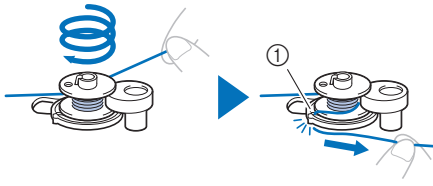

- ① Fanta ghidajului pe suportul bobinatorului (cu tăietorul încorporat)

Notă

- Nu uitați să înfășurați firul în jurul bobinei în sensul acelor de ceasornic; în caz contrar, firul se va înfășura în jurul axului bobinatorului.

ATENȚIE

- Tăiați firul conform indicațiilor. Dacă bobina este înfășurată fără a se tăia firul cu tăietorul încorporat în fanta de ghidare din suportul bobinatorului, firul s-ar putea încurca în bobină sau acul s-ar putea rupe și vă puteți răni, atunci când pe bobină a mai rămas puțin fir.

- 7** Porniți mașina.

- Butonul „Start/Stop” se aprinde în culoarea portocalie.

- 8** Apăsăți pe butonul „Start/Stop” pentru a începe bobinarea.

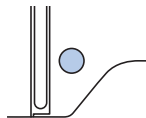

- 9** Dacă bobinarea încetinește, apăsați pe butonul „Start/Stop” pentru a opri mașina.

IMPORTANT

- Dacă înfășurarea bobinei încetinește, opriți mașina; în caz contrar, mașina s-ar putea defecta.

- 10** Tăiați firul, glisați axul bobinatorului spre stânga până când se fixează pe poziție și apoi scoateți bobina.

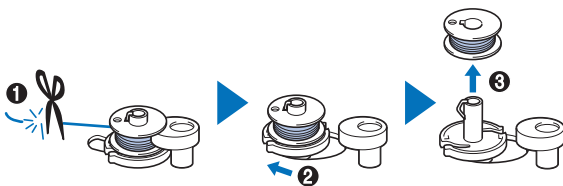

- 11** Scoateți mosorul pentru firul bobinei de pe axul mosorului.

Instalarea bobinei

Instalarea bobinei pe care a fost înfășurat firul. Puteți începe să brodați imediat fără a trage în sus firul bobinei, prin simpla introducere a bobinei în suveică și ghidând firul prin fanta din capacul plăcii acului.

ATENȚIE

- Utilizați o bobină corect înfilată cu fir, în caz contrar există riscul ca tensiunea firului să fie incorectă sau vă puteți răni dacă acul se rupe.



- Înainte de a introduce sau de a schimba bobina, asigurați-vă că ați atins de pe panoul de control pentru a bloca toate tastele și butoanele; în caz contrar, se pot produce vătămări corporale dacă este apăsat butonul „Start/Stop” sau orice alt buton și mașina pornește.

- 1** Porniți mașina.

- 2** Apăsăți o dată sau de două ori pe (Buton de poziționare ac) pentru a ridica acul.

- 3** Atingeți .

→ Ecranul se schimbă și toate tastele și butoanele de control sunt blocate (cu excepția).

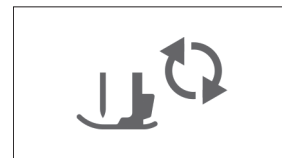

- 4** Ridicați pârghia piciorușului presor.

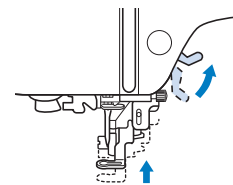

- 5** Glisați zăvorul de pe capacul bobinei spre dreapta și scoateți capacul bobinei.

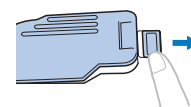

- 6** Introduceți bobina în suveică astfel încât firul să se deruleze spre stânga.

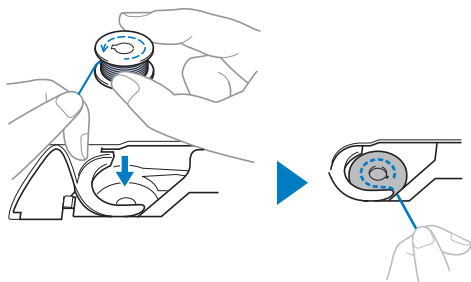

De reținut

- Pentru direcția corectă de bobinare a firului, așezați întotdeauna bobina în suveică respectând orientarea de pe axul bobinatorului.

Marcajul „b” de pe una din lateralele bobinei incluse cu această mașină poate fi utilizat ca referință.

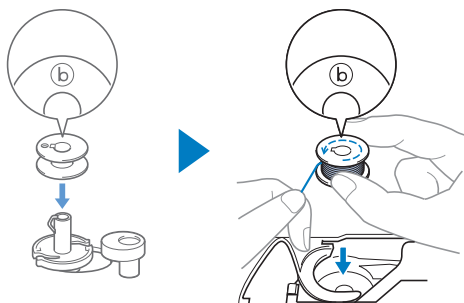

- 7** Apăsați ușor bobina cu mâna dreaptă (1), apoi ghidați capătul firului în jurul lamei capacului plăcii acului cu mâna stângă (2).

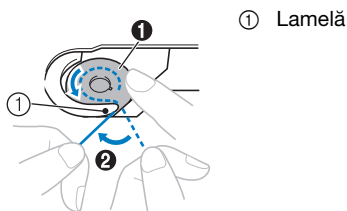

Notă

- Asigurați-vă că apăsați în jos bobina cu degetul și că desfășurați corect firul acesteia, în caz contrar firul putându-se rupe sau tensiunea acestuia fiind incorectă.

- 8** În timp ce apăsați ușor bobina în jos cu mâna dreaptă (1), ghidați firul prin fanta din capacul plăcii acului (2) și trageți-l ușor cu mâna stângă (3).

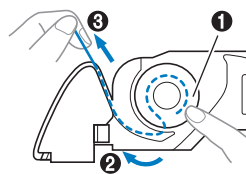

De reținut

- Astfel, firul va intra în arcul de tensionare al suveicii, iar firul de la bobină va fi tensionat corect în timpul broderii.

- 9** În timp ce apăsați ușor bobina în jos cu mâna dreaptă (1), continuați să ghidați firul prin fantă cu mâna stângă (2). Apoi, tăiați firul cu ajutorul tăietorului (3).

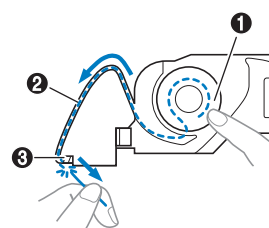

- 10** Fixați la loc capacul bobinei.

Introduceți lamela de pe capacul bobinei în creștătura de pe capacul plăcii acului și apoi apăsați ușor pe partea din dreapta.

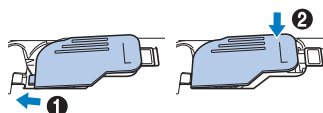

- 11** Atingeți  pentru a debloca toate tastele și butoanele.

Înfilarea firului superior

⚠ ATENȚIE

- La înfilarea firului superior, urmați cu atenție instrucțiunile. Dacă înfilarea firului superior nu este efectuată corect, firul se poate încurca, iar acul se poate rupe și vă puteți răni.

Înfilarea firului superior

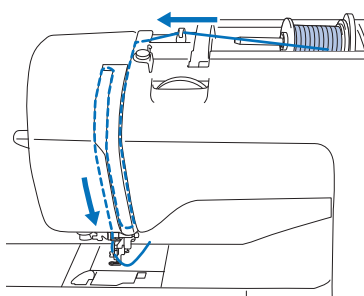

1 Porniți mașina.

2 Apăsați o dată sau de două ori pe (butonul de poziționare a acului) pentru a ridica acul.

→ Dacă acul nu este ridicat în poziția sa maximă, dispozitivul de înfilare a acului nu poate înfila acul. Trebuie să apăsați pe (Buton de poziționare ac) pentru a ridica acul în poziția maximă.

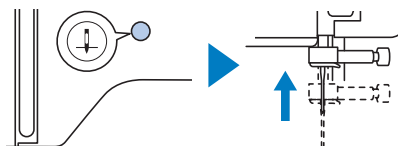

3 Atingeți .

→ Ecranul se schimbă și toate tastele și butoanele de control sunt blocate (cu excepția .

⚠ ATENȚIE

- La înfilarea acului, trebuie să atingeți de pe panoul de control pentru a bloca toate tastele și butoanele; în caz contrar, se pot produce vătămări corporale dacă este apăsat butonul „Start/Stop” sau orice alt buton și mașina pornește.

4 Ridicați pârghia piciorușului presor pentru a ridica piciorușul presor.

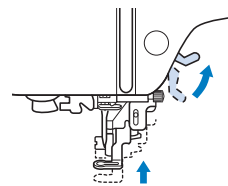

De reținut

- Dacă piciorușul presor nu este ridicat, mașina nu poate fi înfilată.

5 Scoateți capacul pentru mosor și așezați mosorul cu fir pe axul mosorului.

Glisați mosorul pe axul mosorului astfel încât firul să se desfășoare spre față de partea de jos.

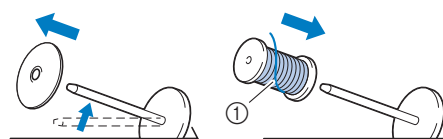

① Firul se desfășoară spre față de partea de jos.

6 Glisați capacul pentru mosor pe axul mosorului.

Glisați capacul pentru mosor cât mai mult posibil spre dreapta, așa cum este prezentat în imagine, cu partea rotunjită orientată spre stânga.

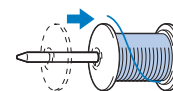

⚠ ATENȚIE

- Alegeți un capac pentru mosor care se potrivește cel mai bine cu dimensiunea mosorului utilizat. Pentru informații suplimentare referitoare la alegerea capacelor pentru mosor pentru firul ales, consultați „Notă” la pagina 18.

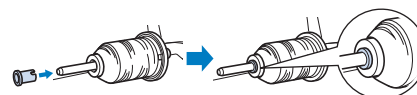

Dacă mosorul sau capacul pentru mosor nu este corect poziționat, firul se poate încurca în jurul axului mosor sau acul se poate rupe și vă puteți răni.

- 7** În timp ce țineți bine întins firul scos de pe bobină, treceți firul pe sub cârligul conducătorului de fir, apoi pe sub capacul conducătorului de fir și spre față.

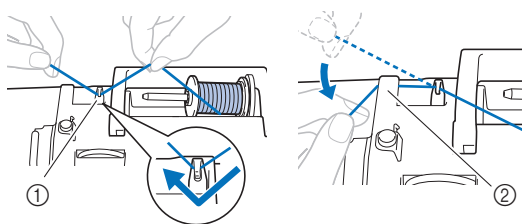

- ① Conducător de fir
② Capac conducător de fir

- 8** Treceți firul prin canalul pentru fir în ordinea indicată mai jos.

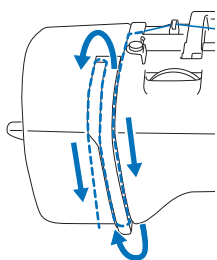

- 9** Asigurați-vă că firul a fost trecut prin înfilarea pârgheii de ridicare a firului, așa cum este prezentat mai jos.

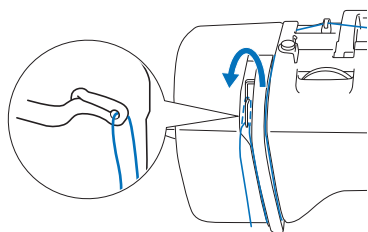

- 10** Glisați firul prin spatele conducătorului de fir de pe tija de fixare a acului.

Firul poate fi glisat cu ușurință prin spatele conducătorului de fir de pe tija de fixare a acului ținând firul cu mâna stângă și introducând firul cu mâna dreaptă, așa cum este prezentat în imagine. Asigurați-vă că firul a fost trecut prin stânga lamelei conducătorului de fir de pe tija de fixare a acului.

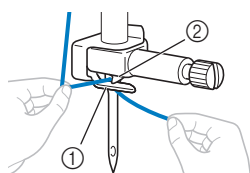

- ① Conducătorului de fir de pe tija de fixare a acului
② Lamelă

- 11** Verificați dacă acul și firul sunt compatibile cu dispozitivul de înfilare a acului. Dacă acestea sunt compatibile, treceți la pasul următor.

- Dispozitivul de înfilare a acului poate fi utilizat cu ace pentru mașini de la 75/11 până la 90/14.

- Dacă dispozitivul de înfilare a acului nu poate fi folosit, introduceți manual firul prin orificiul acului din față spre spate.

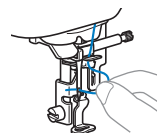

- 12** Trageți de capătul firului, care a fost trecut prin conducătorul de fir de pe tija de fixare a acului, spre stânga, apoi treceți firul prin fanta conducătorului de fir al dispozitivului de înfilare și apoi trageți ferm firul dinspre față și introduceți-l în fanta discului conducătorului de fir al dispozitivului de înfilare marcat cu „7” până la capăt.

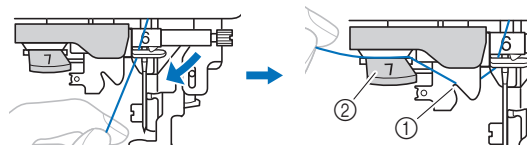

- ① Fanta conducătorului de fir
② Discul conducătorului de fir

- 13** Coborâți pârghia piciorușului presor pentru a coborî piciorușul presor.

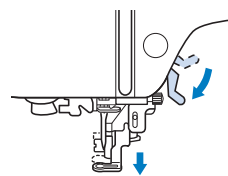

- 14** Tăiați firul cu tăietorul de fir aflat în partea stângă a mașinii.

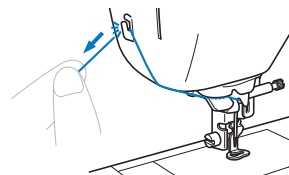

Notă

- Dacă se utilizează un fir care se desfășoară rapid de pe mosor, cum ar fi un fir metalic, înfilarea acului poate fi dificilă dacă firul este tăiat. De aceea, este indicat să nu utilizați tăietorul de fir, ci să trageți în afară circa 8 cm (cca. 3 inci) de fir după ce treceți firul prin discul conducătorului de fir (marcat cu „7”).

- 15 Coborâți la maximum pârghia dispozitivului de înfilare a acului din stânga mașinii astfel încât cârligul să se întoarcă.

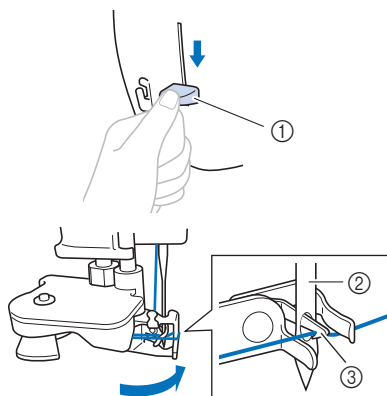

- ① Pârghie dispozitiv de înfilare ac
② Ac
③ Cârlig

- 16 Ridicați cu atenție pârghia dispozitivului de înfilare a acului.

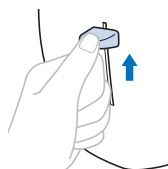

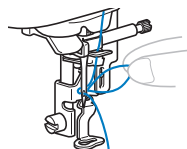

- 17 Trageți cu atenție capătul firului care a fost trecut prin urechea acului.

În cazul în care acul nu a fost complet înfilat, iar în urechea acului s-a format o buclă, trageți cu atenție bucla prin urechea acului pentru a trage afară capătul firului.

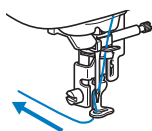

- 18 Ridicați pârghia piciorușului presor, treceți capătul firului pe sub piciorușul presor, apoi trageți circa 10 cm (cca. 4 inci) de fir către partea din spate a mașinii.



- 19 Atingeți  pentru a debloca toate tastele și butoanele.

Înlocuirea acului

⚠ ATENȚIE

- Utilizați numai ace recomandate pentru mașini de cusut casnice. Nu utilizați alte ace. Acestea se pot rupe și vă puteți răni.
- Nu utilizați niciodată ace îndoite. Acele îndoite se pot rupe ușor, cauzând vătămări corporale.

■ Numărul firului și al acului

Cu cât numărul firului este mai mic, cu atât firul este mai greu; cu cât numărul acului este mai mare, cu atât mai mare este acul.

■ Ace de brodat

Se recomandă utilizarea unui ac pentru mașini de cusut casnice cu finețea 75/11. Totuși, dacă brodați pe un material gros, iar mașina nu coase corect, vă rugăm să încercați cu un ac 90/14.

Verificarea acului

Înainte de a utiliza acul, așezați partea plată a acului pe o suprafață plană și verificați dacă distanța dintre ac și suprafața plană este egală.

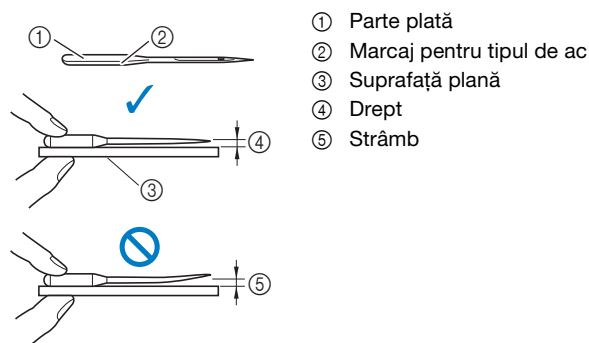



- ① Parte plată
② Marcaj pentru tipul de ac
③ Suprafață plană
④ Drept
⑤ Strâmb

💡 Notă

- Acele pentru mașini sunt consumabile. Înlocuiți acul în cazul apariției unor probleme precum cele prezentate mai jos.
 - Dacă auziți un sunet ciudat când acul intră în material. (Vârful acului poate fi rupt sau bont.)
 - Dacă apar puncte de cusătură lipsă. (Acul poate fi îndoit.)

Înlocuirea acului

Utilizați șurubelnița și un ac nou, care ați stabilit că este drept, verificat conform instrucțiunilor din secțiunea „Verificarea acului” la pagina 23.

- 1 Apăsați o dată sau de două ori pe  (Buton de poziționare ac) pentru a ridica acul.
- 2 Așezați materialul sau o foaie de hârtie sub piciorușul presor pentru a acoperi gaura din placa acului pentru a preveni căderea acului în mașină.
- 3 Atingeți .
→ Ecranul se schimbă și toate tastele și butoanele de control sunt blocate (cu excepția ).

⚠ ATENȚIE

- La înlocuirea acului, trebuie să atingeți  de pe panoul de control pentru a bloca toate tastele și butoanele; în caz contrar, se pot produce vătămări corporale dacă este apăsat butonul „Start/Stop” sau orice alt buton și mașina pornește.

- 4 Urmați instrucțiunile din pasul 3 „Înlocuirea piciorușului pentru brodat” la pagina 47 pentru scoaterea piciorușului presor.
- 5 Țineți acul cu mâna stângă și utilizați o șurubelniță pentru a răsuci spre dumneavoastră șurubul de fixare a acului (în sens invers acelor de ceasornic) în vederea scoaterii acului.

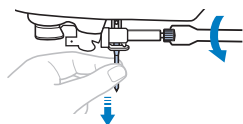

- Nu aplicați prea multă presiune la slăbirea sau la strângerea șurubului de fixare a acului; în caz contrar, anumite componente ale mașinii ar putea fi deteriorate.
- De asemenea, șurubul de fixare a acului poate fi deșurubat sau înșurubat cu ajutorul șurubelniței în formă de disc.

- 6 Cu partea plată a acului orientată spre partea din spate a mașinii, introduceți acul nou până când acesta atinge opritorul. Cu ajutorul unei șurubelnițe, strângeți șurubul de fixare al acului, rotindu-l în sensul acelor de ceasornic.

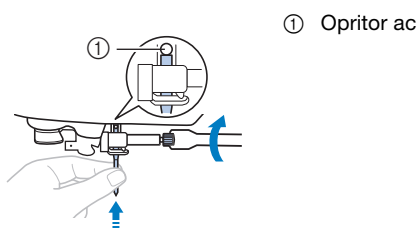

⚠ ATENȚIE

- Asigurați-vă că acul a fost introdus până atinge opritorul și, cu ajutorul unei șurubelnițe, strângeți bine șurubul de fixare a acului; în caz contrar, acul se poate rupe și vă puteți răni.
- 7 Urmați instrucțiunile de la 4 la 7 „Înlocuirea piciorușului pentru brodat” la pagina 47 pentru reinstalarea piciorușului presor.
 - 8 Atingeți  pentru a debloca toate tastele și butoanele.

Capitolul 2 BROTAREA

Pregătirea pentru brodat

Urmați pașii de mai jos pentru a pregăti mașina pentru brodat.

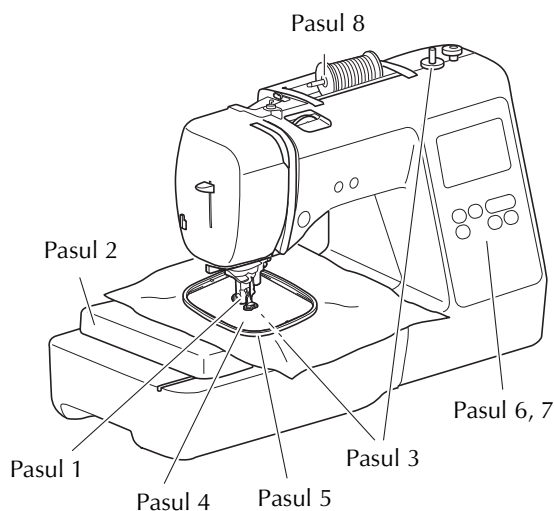

Pasul #	Scop	Ațiune	Pagina
1	Verificarea acului	Utilizați acul 75/11 pentru brodat.	24
2	Atașarea unității de brodat	Atașați unitatea de brodat.	25
3	Configurarea firului bobinei	Pentru înfilarea bobinei, înfășurați firul de brodat pentru bobină și introduceți bobina în locația corespunzătoare.	17
4	Pregătirea materialului	Atașați un material stabilizator la materialul textil, apoi fixați-l în gherghef.	27
5	Atașarea gherghefului	Atașați ghergheful la unitatea de brodat.	29
6	Selectarea modelului	Selectați un model de broderie.	30
7	Verificarea disponibilității	Verificați și ajustați dimensiunile și poziția broderiei.	32
8	Configurarea firului de brodat	Pregătiți firul de brodat în funcție de modelul selectat.	33

Atașarea unității de brodat

IMPORTANT

- Înainte de a atașa unitatea de brodat, asigurați-vă că opriți mașina. În caz contrar, mașina se poate defecta.
- Nu țineți mâinile și alte obiecte în apropierea transportorului sau a gherghefului de brodat în timp ce acestea se mișcă. În caz contrar, se pot produce defecțiuni sau o funcționare defectuoasă.

ATENȚIE

- Nu deplasați mașina cu unitatea de brodat atașată. Unitatea de brodat poate cădea, provocând vătămări corporale.

1 Opriți mașina.

2 Introduceți conectorul unității de brodat în portul de conectare până când se fixează pe poziție.

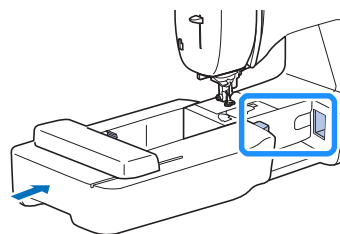

Notă

- Asigurați-vă că nu există joc între unitatea de brodat și mașina, în caz contrar este posibil ca modelul de broderie să nu fie brodat corect.

IMPORTANT

- Nu împingeți transportorul atunci când atașați unitatea de brodat în mașină, în caz contrar putându-se produce deteriorări la nivelul unității de brodat.
- Nu atingeți conectorul din slotul de conectare al unității de brodat. În caz contrar, conectorul poate fi deteriorat, ceea ce ar putea crea probleme de funcționare.
- Nu ridicați mașina ținând-o de transportorul pentru brodat și nu îl deplasați forțat. Acest lucru poate provoca funcționarea defectuoasă a mașinii.

- 3** Porniți mașina.
→ Pe ecran este afișat un mesaj.

Notă

- Dacă în ecranul de setări ați selectat pentru [Ecran de deschidere] opțiunea [ON], atingeți ecranul pentru a afișa următorul ecran.

- 4** Asigurați-vă că nici mâinile dumneavoastră și niciun obiect nu se află în apropierea unității de brodat și apoi atingeți **OK**.



- Transportorul revine la poziția sa inițială.
→ Este afișat ecranul pentru selectarea tipului de model de broderie.

■ Scoaterea unității de brodat

Asigurați-vă că mașina este complet oprită și urmați instrucțiunile de mai jos.

- 1** Scoateți ghergheful.

- Pentru detalii referitoare la scoaterea gherghefului, consultați secțiunea „Scoaterea gherghefului” la pagina 29.

- 2** Atingeți  și apoi atingeți **OK**.



- Transportorul se deplasează într-o poziție în care poate fi depozitat.

- 3** Opriți mașina.

IMPORTANT

- Opriți întotdeauna mașina înainte de a scoate unitatea de brodat.
Îndepărtarea unității de brodat în timpul funcționării mașinii poate provoca probleme de funcționare.

- 4** Țineți apăsat butonul de deblocare aflat în partea de jos, în stânga unității de brodat, și trageți încet unitatea de brodat spre stânga.

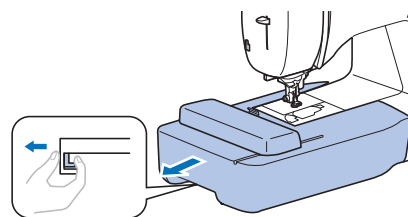

Brodarea unor finisaje elegante

Frumusețea unei broderii depinde de mai mulți factori. Utilizarea stabilizatorului corect (pagina 27) și întinderea materialului textil pe gherghef (pagina 27) reprezintă doi factori importanți, care au fost menționați anterior. Alte aspecte importante sunt utilizarea unui ac și a unui fir potrivit. Vă rugăm să citiți mai jos explicațiile referitoare la fire.

■ Fir

Fir superior	Utilizați fire de brodat special concepute pentru această mașină. Este posibil ca utilizarea altor tipuri de fire de brodat să nu ofere rezultate optime.
Fir pentru bobină	Utilizați bobina preînfălțată inclusă cu fir de brodat pentru bobină cu finețea 90 sau un fir de brodat recomandat cu finețea 90.

Notă

- Nu lăsați obiecte în zona de mișcare a gherghefului. Ghergheful s-ar putea lovi de acestea și ar putea determina o finisare de slabă calitate a modelului de broderie.
- Dacă broderia este efectuată pe obiecte de îmbrăcăminte de mari dimensiuni (în special jachete sau alte articole din materiale textile groase), nu lăsați materialul să atârne pe lângă masă. În caz contrar, unitatea de brodat nu se va putea mișca liber și este posibil ca modelul să nu corespundă așteptărilor.

Întinderea materialului textil pe gherghef

⚠ ATENȚIE

- Utilizați materiale cu o grosime mai mică de 2 mm (cca. 1/16 inci). Utilizarea materialelor a căror grosime depășește 2 mm (cca. 1/16 inci) poate provoca ruperea acului și vă puteți răni.
- La brodarea materialelor elastice, utilizați întotdeauna un material stabilizator pentru broderie, materiale ușoare, cu țesătură grosieră sau care provoacă strângerea modelului. În caz contrar, acul se poate rupe și cauza vătămări corporale.

■ Atașarea stabilizatoarelor termocolante (de susținere) pe material

Pentru rezultate optime ale proiectelor dvs. de brodat, utilizați întotdeauna materiale stabilizatoare pentru broderie.

1 Călcați cu fierul de călcat materialul stabilizator pe spatele materialului.

- Utilizați o bucată de stabilizator mai mare decât ghergheful utilizat.

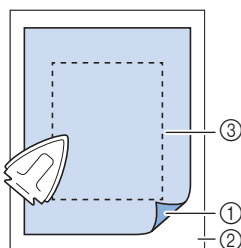

- 1 Partea fuzibilă a stabilizatorului
- 2 Material textil (spate)
- 3 Mărimea gherghefului

📖 De reținut

- La brodarea bucăților mici de material care nu pot fi montate pe gherghef, utilizați materialul stabilizator ca bază. După ce ați aplicat ușor prin călcare materialul pe stabilizator, fixați-l pe ghergheful de brodat. Dacă stabilizatorul nu poate fi aplicat prin călcare pe material, fixați-l cu o cusătură de înșăilare. După terminarea broderiei, scoateți cu atenție materialul de stabilizare.

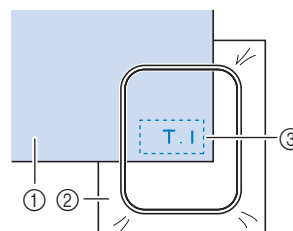

- 1 Material textil
- 2 Stabilizator
- 3 Înșăilat

- Atunci când brodați pe materiale subțiri, cum ar fi organza sau batist sau pe materiale flaușate, cum ar fi tricotel plușat sau reiatul, utilizați stabilizatoare solubile în apă (vândute separat) pentru rezultate optime. Materialul de stabilizare solubil în apă se va dizolva complet în apă, conferind proiectului un finisaj și mai atrăgător.
- În cazul prosoapelor groase din tricotel plușat vă recomandăm să puneți o bucată de material stabilizator solubil în apă pe fața prosopului. Acest lucru va ajuta la reducerea flaușării prosopului, rezultatul fiind o broderie mai atrăgătoare.
- Dacă utilizați materiale care nu pot fi călcate (cum ar fi materialele din tricotel plușat, care au bucle ce se extind la călcare) sau în locuri în care călcatul este dificil, poziționați materialul stabilizator sub material fără să fie lipit, apoi puneți materialul și stabilizatorul în gherghef sau contactați dealerul autorizat Brother pentru un material stabilizator potrivit.

■ Introducerea materialului textil

⚠ ATENȚIE

- Dacă utilizați un gherghef prea mic, piciorușul presor poate lovi ghergheful în timpul brodării și poate provoca vătămări corporale sau deteriorarea mașinii.

💡 Notă

- Dacă materialul nu este bine fixat în gherghef, modelul de broderie va fi cusut incorect. Introduceți materialul pe o suprafață plană și trageți cu atenție materialul întins în gherghef, ca să nu deformați materialul.

- 1** Slăbiți șurubul de reglare al suportului gherghefului și scoateți cadrul interior și pe cel exterior, și așezați cadrul exterior pe o suprafață plană.

Separati cadrul interior de cel exterior trăgând în sus de cadrul interior.

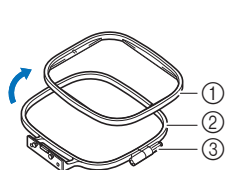

- ① Cadru interior
- ② Cadru exterior
- ③ Șurub de reglare

- 2** Așezați materialul împreună cu materialul de stabilizare deasupra cadrului extern al gherghefului.

Așezați materialul cu fața în sus.

- 3** Apăsați pe cadrul intern, pentru a-l fixa pe cadrul extern, fixând materialul între ele.

Aliniați marcajul \triangle de pe cadrul intern cu marcajul ∇ de pe cadrul extern.

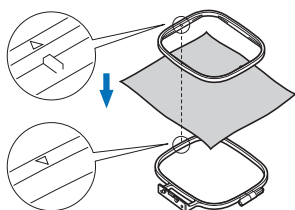

- 4** Strângeți șurubul de fixare cu mâna atât cât este necesar pentru a fixa materialul.

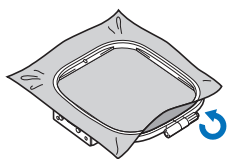

- 5** Scoateți cu atenție materialul din gherghef fără să slăbiți șurubul de reglare.

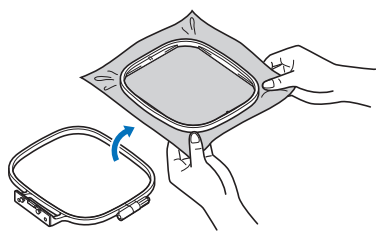

De reținut

- Acest pas preventiv va ajuta la reducerea distorsiunilor modelului în timpul brodării.

- 6** Apăsați din nou cadrul intern deasupra materialului, aliniind marcajul \triangle de pe cadrul interior cu marcajul ∇ de pe cadrul exterior al gherghefului.

- Apăsați pe cadrul interior pentru a-l introduce în cadrul exterior. Înainte de începerea brodării, marginile de sus ale gherghefului interior și exterior trebuie să fie aliniate.

- 7** Strângeți șurubul de fixare în timp ce întindeți bine materialul cu mâna. Scopul acestei operații este ca atunci când atingeți ușor materialul cu mâna, să auziți un zgomot ca cel produs de o tobă.

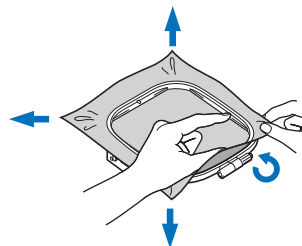

De reținut

- Puteți utiliza șurubelnița inclusă atunci când desfaceți sau strângeți șurubul de reglare a gherghefului.

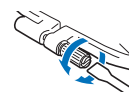

Utilizarea foii de brodat

Dacă doriți să brodați un model într-un loc special, folosiți foaia de brodat împreună cu ghergheful.

- 1** Cu ajutorul cretei, marcați zona de material unde doriți să brodați.

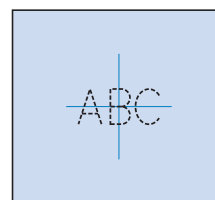

- 2** Așezați foaia de brodat pe cadrul interior.

- 3** Aliniați marcajul de pe fața materialului cu linia de bază de pe foaia de brodat.

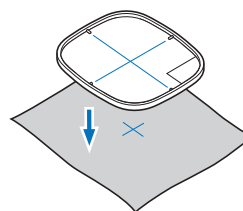

- 4** Așezați cadrul interior cu materialul pe cadrul exterior și reglați materialul dacă este necesar pentru a alinia marcajele de pe material cu foaia de brodat.

- Pentru detalii, consultați secțiunea pagina 27.

- 5** Îndepărtați foaia de brodat.

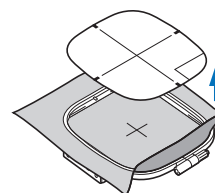

Fixarea gherghefului

Notă

- Înfilati și introduceți bobina înainte de a atașa ghergheful, asigurându-vă că utilizați firul de bobină recomandat. Verificați dacă pe bobină este suficient fir pentru brodat.

1 Ridicați pârghia piciorușului presor pentru a ridica piciorușul presor.

2 Treceți ghergheful pe sub piciorușul presor.

- Dacă este necesar, ridicați pârghia piciorușului presor mai sus.

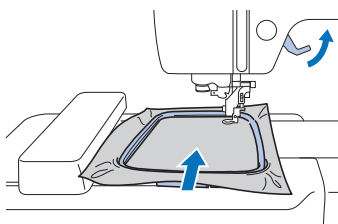

3 Introduceți ferm ghidajul gherghefului în suportul pentru gherghef al transportorului pentru brodat pe la partea de sus.

Aliniați lamelele de ghidare ale gherghefului cu umerii suportului pentru gherghef al transportorului și împingeți până când auziți declicul de fixare și acesta se fixează.

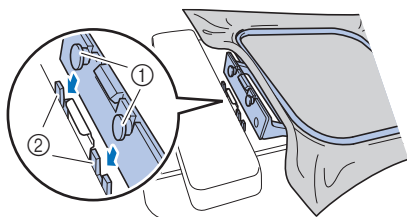

- ① Lamele de ghidare gherghef
 ② Umerii suportului pentru gherghef al transportorului
 → Unitatea de brodat este atașată.

ATENȚIE

- Așezați corect ghergheful în suportul pentru gherghef al transportorului. În caz contrar, piciorușul presor poate lovi ghergheful, și se pot produce vătămări corporale.

Scoaterea gherghefului

1 Ridicați pârghia piciorușului presor pentru a ridica piciorușul presor.

2 Apăsați pe suportul pentru gherghef al transportorului așa cum este indicat în figura din stânga și ridicați ghergheful.

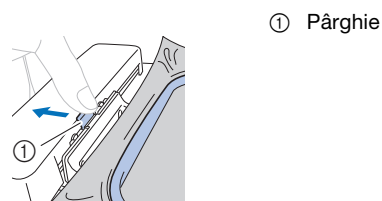

→ Ghergheful se va separa de suportul pentru gherghef al transportorului.

3 Scoateți ghergheful de sub piciorușul presor în timp ce ridicați și mai mult pârghia piciorușului presor.

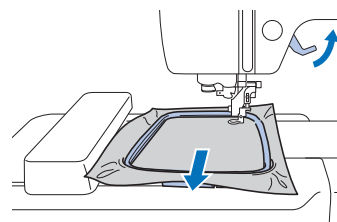

ATENȚIE

- Nu loviți acul cu degetul sau cu ghergheful. Se pot produce vătămări corporale sau acul se poate rupe.

Brodarea

■ Informații privind drepturile de autor

Modelele stocate în memoria mașinii sunt exclusiv pentru uz propriu. Orice utilizare în cadru public sau în scop comercial a modelelor protejate de drepturile de autor constituie o încălcare a legii drepturilor de autor și este strict interzisă.

■ Tipurile de modele de broderie

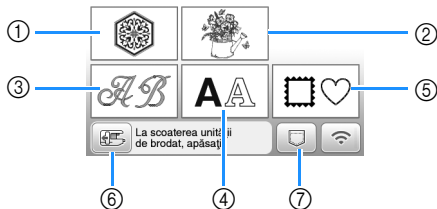



- ① Modele de broderie
 - ② Modele „Exclusiviste” Brother
 - ③ Modele alfabetice florale
 - ④ Modele cu caractere
 - ⑤ Modele de chenar
 - ⑥ Atingeți această tastă pentru a poziționa unitatea de brodere pentru depozitare
 - ⑦ Modele salvate în memoria mașinii, modele salvate pe unitatea de memorie flash USB sau modele transferate prin rețeaua fără fir (pagina 43)
- Consultați „Catalogul cu modele de broderii” pentru informații suplimentare despre modele de broderie din fiecare categorie.

Selectarea unui model de broderie

1 Atingeți  din ecranul de selectare a tipului de model și apoi atingeți .

- Dacă ecranul de selectare a tipului de model nu este afișat, atingeți  pentru a afișa ecranul de mai jos.



2 Atingeți  sau  pentru a afișa modelul dorit pe ecran.

3 Selectați modelul de broderie dorit și apoi atingeți .

- Ghergheturile disponibile sunt afișate pe ecran.

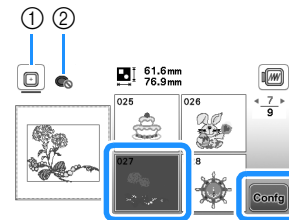

- ① Puteți utiliza un gherghet (mediu)
- ② Nu puteți utiliza un gherghet (mic) (vândut separat)
→ Este afișat ecranul de editare a modelelor.

4 Atingeți .

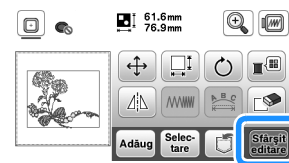

- Pentru detalii despre ecranul de editare a modelului, consultați „Editarea modelelor (Ecranul de editare a modelelor)” la pagina 38. Puteți muta modelul, modifica dimensiunea modelului și puteți efectua multe alte operații de editare.
- De asemenea, modelul poate fi tras cu degetul pentru a fi mutat.
→ Este afișat ecranul de setări pentru brodere.

5 Atingeți .

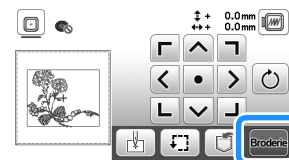

- Pentru detalii despre ecranul cu setările de editare a broderiei, consultați „Editarea modelelor (Ecranul de editare a modelelor)” la pagina 41.
- Confirmați poziția modelului care va fi brodat, urmând instrucțiunile din „Verificarea poziției modelului” la pagina 32.

De reținut

- Dacă pentru [Vedere id. Gherghef] din ecranul de setări este selectată opțiunea [ON], modelul poate fi editat pe ecran ca și când respectivul gherghef este fixat.

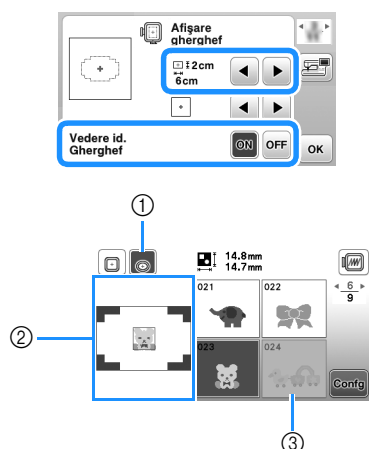

- 1 Va fi evidențiat ghergheful selectat atunci când pentru [Vedere id. Gherghef] a fost selectată opțiunea [ON]. Atingeți această tastă pentru a comuta între următoarele setări: [ON] și [OFF].
 - 2 Va fi afișată zona de brodat pentru ghergheful selectat.
 - 3 Modelele care nu se potrivesc pe ghergheful selectat vor fi afișate cu gri (inactive) și nu pot fi selectate.
- Sunt disponibile trei dimensiuni ale suprafeței de brodat pentru ghergheful (mic) (vândut separat). Dacă pentru [Vedere id. Gherghef] este selectată opțiunea [ON] pentru ghergheful (mic), suprafața pentru aranjarea modelelor este mai ușor de vizualizat. Zona din exteriorul zonei de brodat va avea o altă culoare de fond.

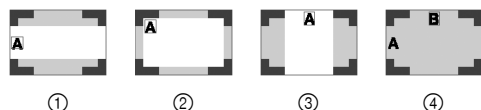

- 1 2 cm × 6 cm (cca. 1 inci (İ) × 2-1/2 inci (L))
- 2 3 cm × 5 cm (cca. 1-1/8 inci (İ) × 2 inci (L))
- 3 4 cm × 3 cm (cca. 1-1/2 inci (İ) × 1-1/8 inci (L))
- 4 Modelele sunt aranjate în afara suprafeței de brodat.

Selectarea modelelor cu caractere

- 1 Atingeți **AA**.
- 2 Atingeți tasta corespunzătoare fontului pe care doriți să îl folosiți la brodat.
- 3 Atingeți o filă pentru a afișa ecranul de selectare dorit și apoi introduceți textul.

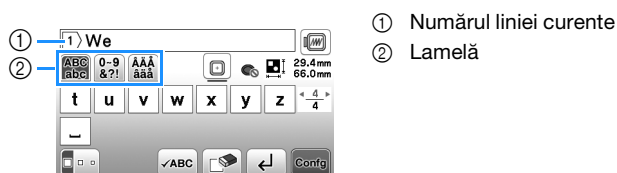

- 1 Numărul liniei curente
- 2 Lamelă

- Pentru a introduce un spațiu, atingeți .
- După ce ați selectat caracterul, dacă doriți să modificați dimensiunea caracterului, atingeți . Dimensiunea se va schimba de fiecare dată când atingeți tasta, de la mare, la mediu, la mic. După ce ați schimbat dimensiunea caracterului, toate caracterele de pe linia respectivă vor avea noua dimensiune.
- Dacă ați greșit, atingeți pentru a șterge greșeala.
- Pentru a verifica toate caracterele introduse, de exemplu, dacă aveți mai multe linii de text, atingeți .
- Pentru a adăuga mai multe linii, atingeți .
- Dacă este selectat fontul japonez, textul poate fi inversat, pentru a fi scris pe verticală sau pe orizontală, atingând .

4 Atingeți .

- Pentru detalii referitoare la editarea modelului, consultați secțiunea „Editarea modelelor (Ecranul de editare a modelelor)” la pagina 38.

Selectarea modelelor de chenar

1 Atingeți .

2 Atingeți tasta corespunzătoare formei de chenar pe care doriți să o brodați.

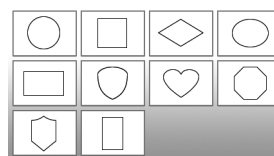

3 Atingeți tasta corespunzătoare modelului de chenar pe care doriți să îl brodați.

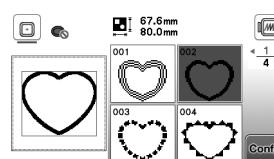

4 Atingeți .

- Pentru detalii referitoare la editarea modelului, consultați secțiunea „Editarea modelelor (Ecranul de editare a modelelor)” la pagina 38.

Combinarea modelelor

Exemplu: La combinarea literelor cu modele de broderie

1 Selectați modelul și apoi atingeți .

2 Editați modelul, dacă este necesar, și apoi atingeți **Adăug**.

- Pentru detalii despre editarea modelului, consultați „Ecranul de editare a modelelor” la pagina 38.

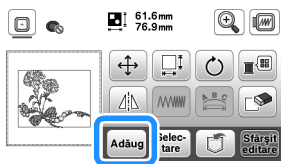

3 Atingeți **AA** pentru a introduce litere.

4 Selectați **ABC** și introduceți „Happy”.



5 Atingeți **Config**.

6 Atingeți **ABC** și apoi selectați **ABC**.

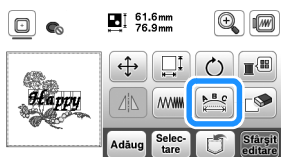

- Pentru detalii despre editarea unui caracter, consultați „Ecranul de editare a fonturilor” la pagina 39.

7 Schimbați dispunerea caracterelor și apoi atingeți de două ori **OK** pentru a reveni la ecranul de editare a modelului.

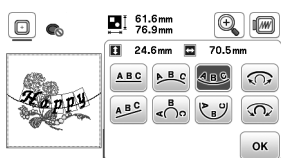

8 Atingeți **Color** pentru a schimba culoarea.

9 Schimbați culoarea caracterelor și apoi atingeți **OK**.

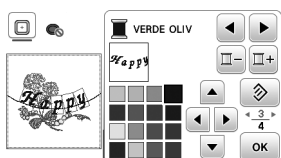

- Pentru detalii despre schimbarea culorilor, consultați „Ecranul de editare a modelelor” la pagina 38.

10 Editarea poziției modelului.

- Modelul poate fi selectat cu degetul și apoi îl puteți muta trăgând de el. Utilizați **Selec-tare** pentru a selecta modelele care se suprapun și care nu pot fi selectate atingând ecranul.

- Atingeți **+** pentru a decide cu atenție poziția modelului.
- Atingeți **Preview** pentru a previzualiza modelele combinate.

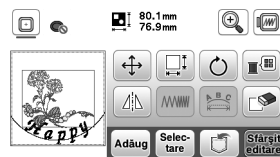

11 Atingeți **Sfârșit editare**.

■ Verificarea poziției modelului

Ghergheful se deplasează și afișează poziția modelului. Observați cu atenție ghergheful, pentru a vă asigura că modelul va fi brodat în locul potrivit.

1 Atingeți **+** din ecranul de setări pentru brodare.

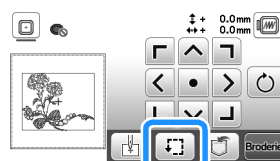

2 Din **+**, atingeți tasta pentru poziția pe care doriți s-o verificați.

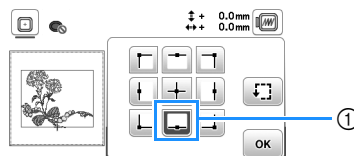

① Poziție selectată

→ Transportorul se va deplasa în poziția selectată de pe model.

De reținut

- Pentru a vedea întreaga zonă de brodare, atingeți **+**. Ghergheful se deplasează și afișează poziția zonei de brodare.

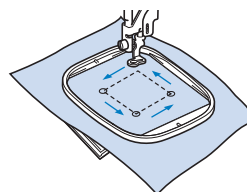

⚠ ATENȚIE

- Asigurați-vă că acul este sus în timp ce ghergheful se mișcă. Dacă acul este coborât, acesta se poate rupe și cauza vătămări corporale.

3 Atingeți **OK** și apoi atingeți **Brodat**.

Brodarea unui model

Modelele de broderie sunt executate cu schimbarea firului după fiecare culoare.

1 Pregătiți pentru firul de brodat culorile afișate pe ecran.

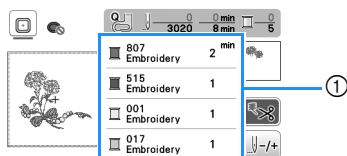

① Ordinea culorilor la brodere

- Pe acest ecran va fi afișat numele culorii firului sau numărul firului, în funcție de setările selectate în ecranul de setări. Atingeți pentru a modifica setarea din ecranul de setări. Pentru detalii, consultați secțiunea „Schimbarea afișării culorii firului” la pagina 34.

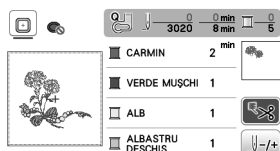

- Funcția de tăiere automată a firului va tăia firul după ce ați terminat de brodat fiecare culoare. Inițial, această funcție este activată. Pentru a dezactiva această funcție, atingeți .

2 Înfilați mașina și acul cu firul folosit la brodat.

- Consultați „Înfilarea firului superior” la pagina 21.

3 Ridicați pârgchia piciorușului presor și treceți firul prin orificiul piciorușului pentru brodat și țineți-l fără să trageți în mâna stângă.

Nu întindeți firul prea tare, ci lăsați-l puțin slăbit.

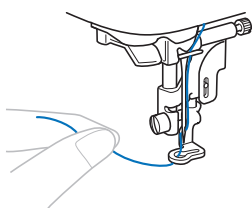

⚠ ATENȚIE

- Dacă broderia este efectuată pe obiecte de îmbrăcăminte de mari dimensiuni (în special jachete sau alte articole din materiale textile groase), nu lăsați materialul să atârne pe lângă masă. În caz contrar, unitatea de brodere nu se poate mișca liber, iar ghergheful se poate lovi de ac, provocând ruperea acului și eventuale vătămări corporale.

4 Coborâți piciorușul presor, apoi apăsați butonul „Start/Stop” pentru a începe să brodați.

După 5-6 puncte de cusătură, apăsați din nou butonul „Start/Stop” pentru a opri mașina.

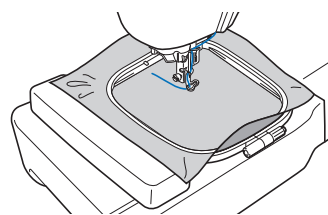

💡 Notă

- Asigurați-vă că în zona în care se deplasează ghergheful nu sunt obiecte. Dacă ghergheful lovește un alt obiect, modelul se poate alinia incorect.

5 Tăiați excesul de fir de la capătul cusăturii. În cazul în care capătul cusăturii se află sub piciorușul presor, ridicați-l pe acesta din urmă, după care tăiați excesul de fir.

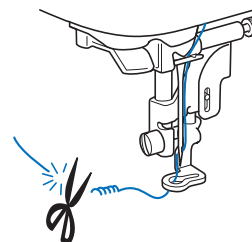

- Dacă firul este lăsat netăiat la începutul coaserii, acesta poate fi prins sub broderie pe măsură ce continuați broderia modelului, iar firul va fi foarte greu de tăiat după terminarea modelului. Tăiați firul la început.

6 Apăsați butonul „Start/Stop” pentru a începe să brodați.

→ Coaserea se oprește automat cu întărire după ce s-a terminat una dintre culori. Dacă a fost setată tăierea automată a firului, acesta este tăiat.

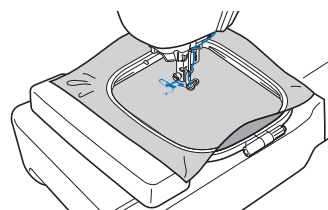

7 Scoateți firul pentru prima culoare din mașină.

8 Repetați aceiași pași pentru broderia culorilor rămase.

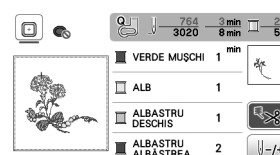

→ După ce și ultima culoare a fost brodată, pe ecran va fi afișat un mesaj care vă informează că broderia s-a terminat. Atingeți și afișajul va reveni la ecranul inițial.

9 Tăiați firul în exces pentru culoarea adecvată.

■ Schimbarea afișării culorii firului

Puteți afișa numele culorilor firului sau numărul firului pentru brodat.

De reținut

- Culoarele de pe ecran pot diferi ușor față de culorile efective ale mosoarelor.
- Marca implicită de fir selectată este [Original]. Datele broderiei importate sunt afișate cu marca de fir specificată în programul de editare a broderiei.

1 Atingeți și utilizați sau pentru a afișa următorul ecran de setări.



2 Utilizați sau din meniul #123 ABC pentru a selecta [Denumire culoare] sau [#123] (numărul firului).



- Dacă este selectată opțiunea [Denumire culoare], va fi afișat numele culorii firului.

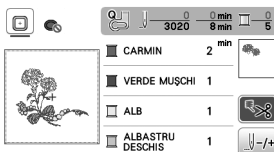

- Dacă este selectată opțiunea [#123], va fi afișat numărul firului folosit la brodat.

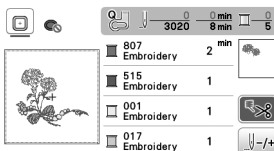

3 Utilizați sau din meniul #123 pentru a selecta marca firului.



De reținut

- Setările definite pentru marca de fir folosită la brodat vor fi aplicate începând cu următorul model încărcat.

4 Atingeți .

■ Dacă firul de pe bobină se rupe sau se termină în timpul broderii

1 Apăsați pe butonul „Start/Stop” pentru a opri mașina.

2 Atingeți și înfilați firul superior sau instalați din nou bobina cu fir.

- Dacă firul de la bobină este aproape terminat, apăsați pe  (Buton tăietor de fir) pentru a tăia atât firul de la bobină cât și firul superior, scoateți gherghelul și apoi înlocuiți bobina cu o bobină înfilată.



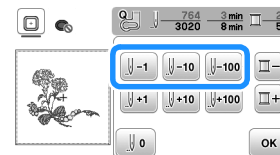

3 Atingeți .

4 Atingeți , sau pentru a muta acul înapoi cu numărul corect de împunsături, pentru a ajunge înaintea zonei în care firul s-a rupt, și apoi atingeți .

- Atingeți  pentru a reîncepe.



De reținut

- Dacă nu vă puteți întoarce în zona în care firul s-a rupt, atingeți  pentru a selecta culoarea și reîncepeți brodarea din poziția de început a culorii respective, apoi utilizați ,  sau  pentru a muta capul de coasere chiar înaintea locului în care firul s-a rupt.

5 Coborâți piciorușul presor și apăsați pe butonul „Start/Stop” pentru a continua brodarea.

■ Continuarea operației de brodare după oprirea mașinii

Mașina salvează culoarea curentă și numărul pasului de cusătură la care mașina de brodat s-a oprit. La următoarea pornire a mașinii, aveți posibilitatea să continuați sau să ștergeți modelul.

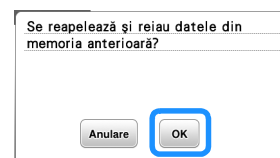

Ajustarea tensiunii firului

Modificarea tensiunii firului superior se face cu ajutorul butonului rotativ pentru tensiunea firului.

Dacă brodați cu mașina, butonul rotativ pentru tensiunea firului trebuie să fie așezat undeva între 2 și 6.

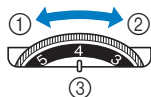

- ① Micșorare tensiune (scădeți numărul)
- ② Mărire tensiune (creșteți numărul)
- ③ Buton rotativ pentru tensiunea firului

Notă

- În cazul în care cusătura pare slabă, creșteți tensiunea cu o unitate și brodați din nou.

Tensiunea corectă a firului

Tensiunea firului este reglată corect dacă firul superior este abia vizibil pe spatele (dosul) materialului.

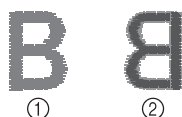

- ① Fața materialului
- ② Spatele (dosul) materialului

Firul superior este prea întins

Firul bobinei va fi vizibil pe fața materialului. În acest caz, micșorați tensiunea firului superior.



- ① Fața materialului
- ② Spatele (dosul) materialului

Firul superior nu este bine întins

Firul superior este slăbit. În acest caz, creșteți tensiunea firului superior.

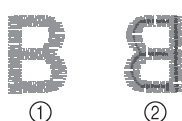

- ① Fața materialului
- ② Spatele (dosul) materialului

Notă

- Dacă firul superior nu este înfilat corect sau dacă bobina nu este instalată corect, poate să nu fie posibilă setarea tensiunii corecte a firului. Dacă tensiunea corectă a firului nu poate fi atinsă, reînfilati firul superior și introduceți bobina corect.

Brodarea modelelor cu aplicații

Dacă pe ecranul cu ordinea de brodere a culorilor este afișat:

- [] (MATERIAL-APLICAȚIE)],
- [] (POZIȚIE-APLICAȚIE)] sau
- [] (APLICAȚIE)], urmați instrucțiunile de mai jos.

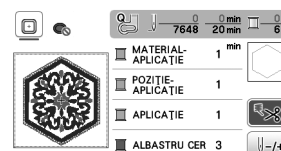

Materialele necesare

- Material pentru piesa de aplicație
- Material pentru baza aplicației
- Material de stabilizare
- Lipici pentru materiale sau spray adeziv temporar
- Fir pentru brodat

Notă

- Nu vor fi afișate denumirile corecte și numerele culorilor de fir utilizate. Selectați culorile de fir în funcție de cele din modelul de aplicație.
- Pentru anumite modele cu aplicații, instrucțiunile diferă față de cele prezentate în acest manual. Pentru instrucțiuni, consultați „Catalogul cu modele de broderii”.



1. Crearea unei piese de aplicație

- 1 Aplicați cu fierul de călcat materialul stabilizator pe spatele materialului pentru aplicație.
- 2 Coaseți linia de tăiere a piesei de aplicație. Scoateți materialul pentru piesa de aplicație din gherghef și apoi tăiați cu atenție de-a lungul liniei de tăiere cusute.

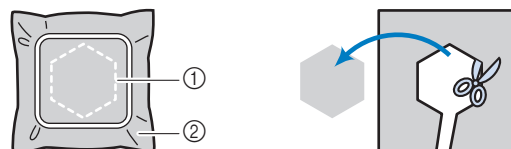
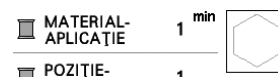

- ① Conturul aplicației
- ② Materialul pentru aplicație

Notă

- Dacă piesa de aplicație este tăiată pe interiorul liniei de tăiere, este posibil să nu poată fi aplicată corect pe material. Prin urmare, tăiați cu atenție piesa de aplicație de-a lungul liniei de tăiere.
- După ce ați tăiat piesa de aplicație, scoateți cu atenție firul.

2. Coaserea poziției aplicației pe materialul de bază

1 Coaseți poziția aplicației.

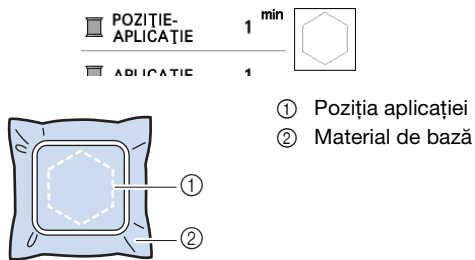

2 Scoateți gherghelul din unitatea de brodat.

Notă

- Nu scoateți materialul de bază din gherghel decât după ce ați terminat de cusut.

3. Aplicarea piesei de aplicație pe materialul de bază

1 Aplicați un strat subțire de lipici sau de spray adeziv temporar pe spatele piesei de aplicație și apoi fixați-o pe materialul de bază pe conturul cusut în pasul 1 din „2. Coaserea poziției aplicației pe materialul de bază”.

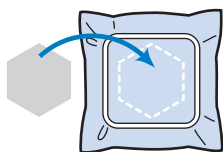

Notă

- Dacă piesa de aplicație nu poate fi aplicată pe materialul de bază cu lipici sau spray adeziv temporar, însăilați-o pe poziție cu o cusătură de însăilare.
- Dacă pentru piesa de aplicație folosiți un material subțire, întăriți și fixați aplicația pe poziție folosind o coală adezivă cu aplicare prin călcare. Puteți folosi fierul de călcat pentru a fixa piesa de aplicație în zona de fixare a aplicației.

2 După fixarea piesei de aplicație, montați gherghelul pe mașină.

Înfilați mașina cu fir de brodat, coborâți pârghia piciorușului presor și apoi apăsați pe butonul „Start/ Stop” pentru a broda aplicația.

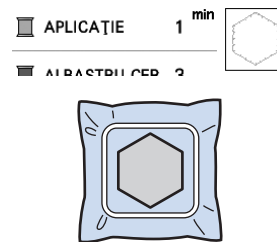

3 Terminați de brodat modelul.

Utilizarea unui model de chenar pentru realizarea unei aplicații

Puteți utiliza modele de chenar cu aceeași dimensiune și formă pentru a crea o aplicație. Brodați un model cu o cusătură dreaptă și un model cu o cusătură netedă.

Metoda 1

1 Selectați un model de chenar cu o cusătură dreaptă. Brodați modelul pe materialul aplicației, apoi tăiați cu atenție pe exteriorul forme.

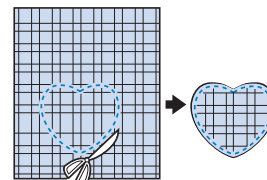
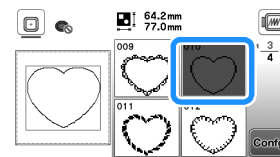

2 Brodați același model de la pasul 1 pe materialul de bază.

Aplicați un strat subțire de lipici sau de spray adeziv temporar pe spatele aplicației create în pasul 1. Fixați aplicația pe materialul de bază, suprapunând formele.

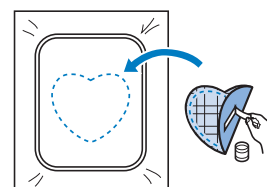

- 3 Selectați un model de chenar pentru cusătura netedă având aceeași formă cu aplicația. Brodați peste aplicație și materialul de bază începând din pasul 2 pentru a crea aplicația.

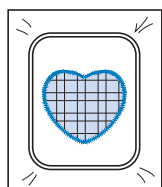
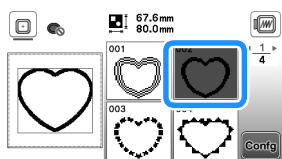

Metoda 2

- 1 Selectați un model de chenar pentru o cusătură dreaptă și brodați modelul pe materialul de bază.

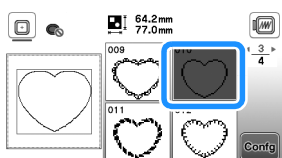

- 2 Așezați materialul pentru aplicație peste materialul brodat în pasul 1 și brodați același model pe materialul aplicației.

- Materialul aplicației trebuie să acopere complet linia cusută.

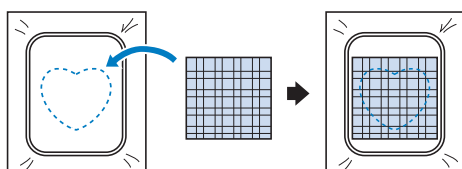

- 3 Scoateți ghergheful din unitatea de brodare și tăiați în exterior, de jur-împrejurul cusăturii materialului aplicației.

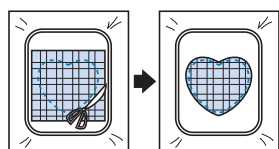

Notă

- Nu scoateți materialul din gherghef pentru a-l tăia. De asemenea, nu trageți și nu împingeți materialul. În caz contrar, materialul nu va mai fi bine întins în gherghef.

- 4 Fixați din nou ghergheful în unitatea de brodare.

- 5 Selectați modelul de chenar pentru cusătură netedă cu aceeași formă ca și aplicația și brodați modelul de cusătură netedă pentru a crea o aplicație.

- Nu modificați dimensiunea sau poziția modelului.

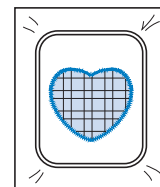
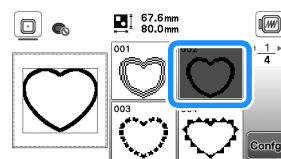

Modele de broderie secționare

Puteți broda modele de broderie secționare create cu PE-DESIGN Ver.7 sau cu o versiune ulterioară. Folosind modele de broderie secționare, modelele de broderie mai mari decât ghergheful sunt împărțite în mai multe secțiuni, care combinate creează un singur model după brodarea fiecărei secțiuni.

Pentru detalii despre crearea modelelor de broderie secționare și pentru instrucțiuni detaliate de brodare, consultați manualul de instrucțiuni al PE-DESIGN Ver.7 sau o versiune ulterioară.

1 Introduceți unitatea de memorie flash USB pe care este salvat modelul de broderie secționat și apoi selectați modelul de broderie secționat care va fi brodat.

- Pentru detalii, consultați secțiunea „Apelarea modelelor de broderie” la pagina 43.



2 Selectați secțiunea care va fi brodată și atingeți [Config].

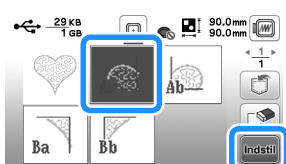

- Selectați secțiunile în ordine alfabetică.

3 Atingeți [Sfârșit editare] și atingeți [Broderie].

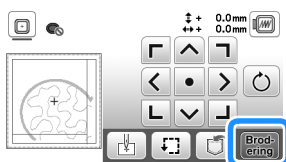

4 Apăsați pe butonul „Start/Stop” pentru a broda secțiunea respectivă a modelului.

5 Când ați terminat de brodat, va fi afișat următorul ecran. Atingeți [OK].

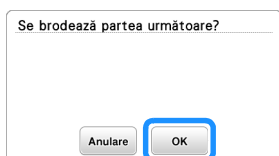

→ Este afișat un ecran din care puteți selecta o secțiune a modelului de broderie secționat.

6 Repetați pașii de la 2 la 5 pentru a broda restul secțiunilor modelului.

Editarea modelelor (Ecranul de editare a modelelor)

Dacă în ecranul de selectare a modelului este selectat un model și atingeți [Config], va fi afișat ecranul de editare a modelului. După ce ați atins oricare dintre tastele de editare a modelului, atingeți [OK] pentru a reveni la ecranul anterior. Pentru a termina editarea, atingeți [Sfârșit editare] pentru a deschide ecranul cu setările broderiei.

ATENȚIE

- După ce ați revizuit modelul, verificați pe ecran ce gherghefuri sunt disponibile și utilizați un gherghef adecvat. Dacă utilizați un gherghef care nu este afișat ca disponibil pe ecran, piciorușul presor poate lovi ghergheful, se pot produce vătămări corporale sau daune.



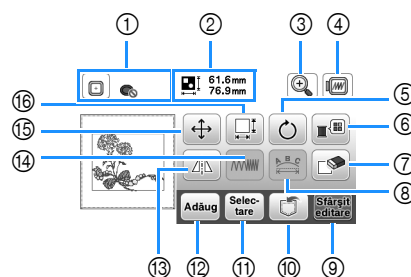







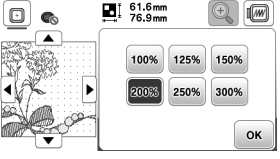



Ecranul de editare a modelelor





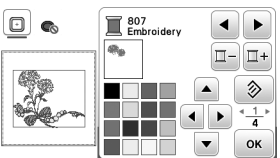













De reținut

- Dacă ecranul unei taste este gri, nu puteți utiliza funcția respectivă cu modelul selectat.

Nr. crt.	Afișaj	Explicație
	Denumire tastă	
①	Gherghef	Afișează gherghefurile care pot fi utilizate (pagina 30). În plus, după ce atingeți tasta corespunzătoare gherghefului care va fi utilizat, puteți selecta pentru [Vedere id. Gherghef] opțiunea [ON]. Pentru a selecta pentru [Vedere id. Gherghef] opțiunea [OFF], atingeți .
②	61.6mm 76.9mm Dimensiune model	Afișează dimensiunea întregului model combinat.

Nr. crt.	Afișaj	Explicație
	Denumire tastă	
③		Atingeți această tastă pentru a mări modelul de pe ecran. 
	Tasta de mărire	
④		Atingeți această tastă pentru a afișa imaginea brodată. Atingeți   pentru a selecta ghergheful utilizat în previzualizare. <ul style="list-style-type: none">  : Gherghef (mediu) 10 cm x 10 cm (4 inci x 4 inci)  : Gherghef (mic) (vândut separat) 2 cm x 6 cm (1 inci x 2-1/2 inci) Atingeți  pentru a mări imaginea modelului.
	Tasta de previzualizare	
⑤		Atingeți această tastă pentru a roti modelul. Atingeți  pentru a readuce modelul în poziția inițială.
	Tasta de rotire	
⑥		Atingeți această tastă pentru a schimba culorile modelului afișat. 
	Tasta pentru paleta firului	
⑦		Atingeți această tastă pentru a șterge modelul selectat (modelul încadrat în caseta roșie).
	Tasta de ștergere	
⑧		Atingeți această tastă pentru a afișa ecranul de editare a fonturilor. (pagina 39)
	Tasta editare font	
⑨		Atingeți această tastă pentru a apela ecranul cu setările broderiei. (pagina 41)
	Tasta terminare editare	
⑩		Atingeți această tastă pentru a salva modelele în memoria mașinii sau pe unitatea de memorie flash USB. De asemenea, modelele pot fi transferate printr-o conexiune fără fir. (pagina 43)
	Tasta de memorare	

Nr. crt.	Afișaj	Explicație
	Denumire tastă	
⑪		Dacă ați selectat un model combinat, utilizați această tastă pentru a selecta o parte a modelului pentru editare. Modelul selectat va fi încadrat în caseta roșie.
	Tasta de selectare a modelului	
⑫		Atingeți această tastă pentru a adăuga un alt model de broderie la modelul afișat în prezent pe ecran.
	Tasta de adăugare	
⑬		Atingeți această tastă pentru a realiza o imagine în oglindă pe orizontală a modelului selectat.
	Tasta pentru imagine orizontală în oglindă	
⑭		Atingeți această tastă pentru a modifica densitatea unor litere și modele de chenar.
	Tasta pentru densitatea firului	
⑮		Atingeți această tastă pentru a muta modelul. Utilizați   pentru a muta modelul în direcția indicată de săgeată. Atingeți  pentru a centra modelul.
	Tasta de mutare	
⑯		Atingeți această tastă pentru a schimba dimensiunea modelului. <ul style="list-style-type: none">  : Mărește modelul proporțional.  : Micșorează modelul proporțional.  : Întinde modelul pe orizontală.  : Micșorează modelul pe orizontală.  : Întinde modelul pe verticală.  : Micșorează modelul pe verticală.  : Readuce modelul la dimensiunile inițiale.  : Modifică dimensiunea modelelor cu caractere.
	Tasta pentru dimensiune	

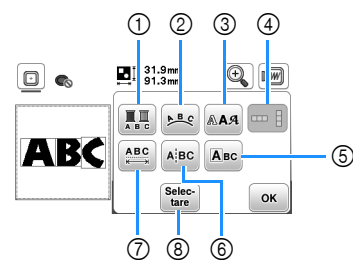

■ Ecranul de editare a fonturilor

Ecranul de editare a fonturilor se afișează dacă atingeți  din ecranul de editare a modelului.









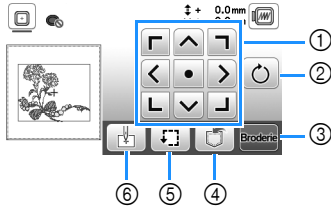

Nr. crt.	Afișaj	Explicație
	Denumire tastă	
①		Atingeți această tastă dacă doriți să modificați culoarea firului, caracter cu caracter, în broderia cu caractere. Deoarece mașina se oprește la terminarea fiecărui caracter, firul superior se schimbă în timp ce brodați. Atingeți din nou această tastă pentru a anula setarea definită.
	Tasta multicolor	

Editarea modelelor (Ecranul cu setările broderiei)

Dacă în ecranul de editare atingeți , va fi afișat ecranul cu setările broderiei. După editarea modelului, atingeți  pentru a deschide ecranul de brodere.

■ Ecranul cu setările pentru brodere



Nr. crt.	Afișaj	Explicație
	Denumire tastă	
①		Atingeți aceste taste pentru a muta modelul în direcția indicată de săgeată. (Atingeți tasta din centru pentru a readuce modelul în centrul suprafeței de brodat.) (pagina 41)
	Tasta de mutare	
②		Atingeți această tastă pentru a roti întregul model. Atingeți  pentru a readuce modelul în poziția inițială.
	Tasta de rotire	
③		Atingeți această tastă pentru a intra în ecranul cu setările broderiei.
④		Atingeți această tastă pentru a salva modelele în memoria mașinii sau pe unitatea de memorie flash USB. De asemenea, modelele pot fi transferate printr-o conexiune fără fir. (pagina 43)
	Tasta de memorare	
⑤		Atingeți această tastă pentru a verifica poziția modelului. (pagina 32)
⑥		Atingeți această tastă pentru a muta poziția de start a acului pentru a alinia acul cu poziția modelului. (pagina 41)
	Tasta pentru punctul de start	

Aliniați modelul și poziția acului

Exemplu: Alinierea colțului din stânga jos al modelului și poziția acului

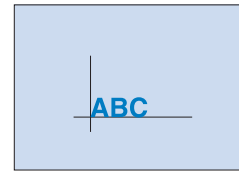

- 1 Marcați poziția de start a broderiei pe material, conform instrucțiunilor.

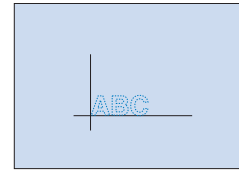

- 2 Atingeți .

- 3 Atingeți  și atingeți .

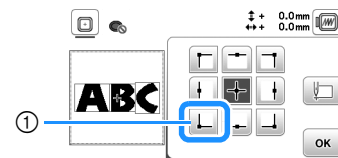

- ① Poziție de start

→ Poziția acului se deplasează din colțul din stânga jos al modelului (gherghelul se deplasează astfel încât acul este poziționat corect).



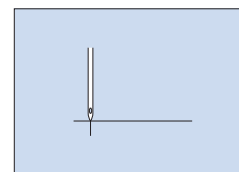
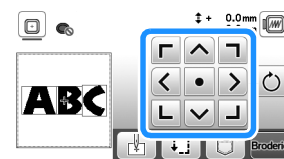

- 4 Utilizați  pentru a alinia acul cu marcajul de pe material, atingeți  și începeți brodarea modelului.



Brodarea caracterelor legate



Urmați instrucțiunile de mai jos pentru a broda caractere legate într-un singur rând dacă întregul model se extinde în afara cadrului gherghelului.

Exemplu: Legarea „DEF” de caracterele „ABC”

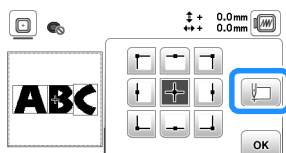
- 1 **1** Selectați modelele cu caractere pentru „ABC” și apoi atingeți  și .
- 2 **2** Atingeți .
- 3 **3** Atingeți  și apoi atingeți .



→ Acul este poziționat în colțul din stânga jos al modelului. Gherghelul se deplasează astfel încât acul este poziționat corect.



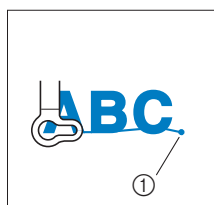



- 4 **4** Atingeți .
- 5 **5** Coborâți piciorușul pentru brodat și apoi apăsați butonul „Start/Stop” pentru a începe brodarea.
- 6 **6** După ce caracterele au fost brodate și firele au fost tăiate, scoateți gherghelul și apoi atingeți  pentru [Brodarea s-a încheiat].

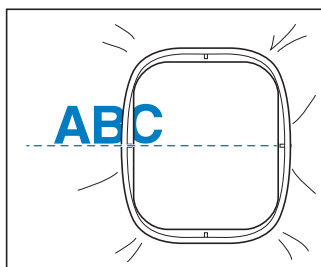



- 1 Terminarea operației de brodare

- 7 **7** Repoziționați materialul în gherghel astfel încât partea din dreapta a literei „C” să fie așezată parțial în interiorul gherghelului; atenție, literele trebuie să rămână drepte și la același nivel. Apoi fixați din nou gherghelul astfel încât caracterele rămase („DEF”) să poată fi brodate.

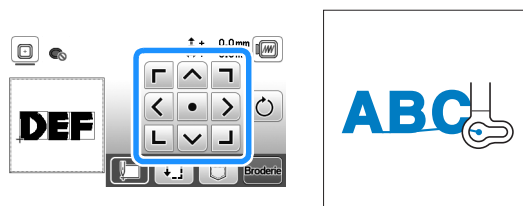

- 8 **8** Atingeți  pentru a anula modelele actuale cu caractere.
- 9 **9** Selectați modelele cu caractere pentru „DEF” și apoi atingeți  și .
- 10 **10** Atingeți .
- 11 **11** Atingeți  și apoi atingeți .
→ Acul este poziționat în colțul din stânga jos al modelului. Gherghelul se deplasează astfel încât acul este poziționat corect.
- 12 **12** Utilizați  pentru a alinia acul cu sfârșitul broderiei de la modelul anterior.



- 13 **13** Atingeți .
- 14 **14** Coborâți piciorușul pentru brodat și apăsați pe butonul „Start/Stop” pentru a începe brodarea modelelor cu caractere rămase.



Utilizarea funcție de memorie

Salvarea modelelor de broderie

Puteți salva modelele de broderie personalizate în memoria mașinii sau pe unitatea de memorie flash USB.

De asemenea, puteți transfera modelele pe computer prin rețeaua fără fir.

Notă

- Nu acționați comutatorul principal de alimentare în poziția OFF, pentru a opri mașina, dacă pe ecran este afișat mesajul [Salvare în curs...]. Veți pierde modelul pe care îl salvați.

- 1 Atingeți  dacă modelul pe care doriți să îl salvați este pe ecranul de editare a modelului sau pe ecranul cu setările pentru brodere.

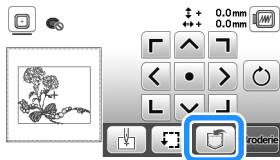

- 2 Dacă salvați un model de broderie pe o unitate de memorie flash USB, introduceți unitatea de memorie flash USB în portul USB al mașinii.

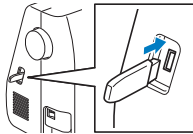

- 3 Atingeți destinația dorită pentru a începe salvarea.

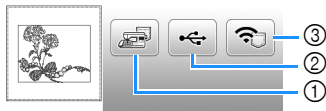

- 1 Salvați în memoria mașinii.
 - 2 Salvați pe unitatea de memorie flash USB. Modelul este salvat în directorul „bPocket”.
 - 3 Salvare temporară în funcția fără fir Pocket. Pentru instrucțiuni detaliate, consultați manualul PE-DESIGN (versiunea 11 sau ulterioară).
- * Modelele de broderie salvate în funcția fără fir Pocket vor fi șterse din Pocket la oprirea mașinii. Importați modelele de broderie în PE-DESIGN (versiunea 11 sau ulterioară) înainte de oprirea mașinii.

Apelarea modelelor de broderie

Apelați modelele de broderie salvate în memoria mașinii sau pe unitatea de memorie flash USB sau cele transferate prin rețeaua fără fir.

- 1 Dacă apelați modele de broderie de pe o unitate de memorie flash USB, introduceți unitatea de memorie flash USB în portul USB al mașinii. Pentru a apela modelele de broderie prin rețeaua fără fir, utilizați PE-DESIGN (versiunea 11 sau ulterioară) sau Design Database Transfer pentru a transfera în avans modelele. Pentru informații suplimentare despre transferarea modelelor de broderie, consultați manualul PE-DESIGN sau Design Database Transfer.

- 2 Atingeți .





- 3 Atingeți destinația dorită și apoi selectați modelul de broderie dorit.



- 1 Apelarea din memoria mașinii.
 - 2 Apelarea de pe o unitate de memorie flash USB.
 - 3 Apelați modelele de broderie încărcate pe funcția fără fir Pocket prin rețeaua fără fir. Pentru instrucțiuni detaliate, consultați manualul PE-DESIGN (versiunea 11 sau ulterioară) sau Design Database Transfer.
- * Modelele de broderie încărcate prin rețeaua fără fir vor fi șterse de pe mașină la oprirea mașinii. Salvați modelele în memoria mașinii dacă este necesar. (pagina 43)

De reținut

- Dacă modelul de broderie care trebuie apelat se află într-un director de pe unitatea de memorie flash USB, atingeți tasta corespunzătoare directorului respectiv. Atingeți  pentru a reveni la ecranul anterior.

4 Atingeți .

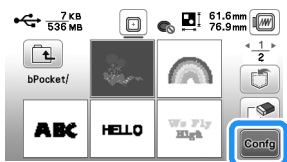





 **De reținut**

- Pentru salvarea unui model apelat, atingeți următoarele taste.

1. Atingeți .



2. Atingeți tasta corespunzătoare destinației dorite.

-  : Salvare în mașină.
 -  : Salvare pe unitatea de memorie flash USB.
 -  : Salvare temporară în funcția fără fir Pocket.
- Pentru salvarea pe mașină a modelelor apelate prin USB sau prin rețeaua fără fir, atingeți .

- Dacă atingeți , modelul de broderie selectat va fi șters permanent.

Capitolul 3 ANEXĂ

Îngrijire și întreținere

⚠ ATENȚIE

- Înainte de a curăța mașina, scoateți din priză cablul de alimentare cu curent electric; în caz contrar vă puteți răni.

Curățarea ecranului LCD

Dacă suprafața ecranului este murdară, ștergeți ușor ecranul cu o lavetă moale, uscată.

Curățarea suprafeței mașinii

Pentru a curăța murdăria de pe mașină, storceți bine laveta după ce ați înmuiat-o în apă (călduță).

După curățare, ștergeți mașina cu o lavetă moale și uscată.

Restricții privind lubrifierea

Pentru a preveni deteriorarea mașinii, aceasta nu trebuie lubrifiată de către utilizator.

Această mașină a fost fabricată cu cantitatea necesară de ulei aplicată pentru a asigura funcționarea corectă, ceea ce face inutilă lubrifierea periodică.

Dacă survin probleme, cum ar fi dificultăți la rotirea volantului sau zgomote neobișnuite, încetați imediat utilizarea mașinii și contactați dealerul autorizat Brother sau cel mai apropiat centru de service autorizat Brother.

Precauții legate de depozitarea mașinii

Nu depozitați mașina în niciuna dintre locațiile descrise mai jos, în caz contrar putându-se produce deteriorări la nivelul acesteia, de exemplu rugină cauzată de condens.

- Expusă la temperaturi extrem de ridicate
- Expusă la temperaturi extrem de scăzute
- Expusă la variații extreme de temperatură
- Expusă la umiditate ridicată sau aburi
- În apropierea unei flăcări, unui încălzitor sau unui aparat de aer condiționat
- În aer liber sau expusă la lumina solară directă
- Expusă la medii extrem de prăfoase sau uleioase

💡 Notă

- Pentru a prelungi durata de viață a acestei mașini, porniți-o și utilizați-o periodic. Depozitarea mașinii pentru o perioadă extinsă de timp, fără utilizare, îi poate reduce eficiența.

Curățarea suportului suveicii

Dacă se adună scame și praf în suveică, vor fi afectate performanțele de brodat; din acest motiv, suveica trebuie curățată regulat.

- 1 Apăsați pe **+** (butonul de poziționare a acului) pentru a ridica acul.
- 2 Opriți mașina.
- 3 Scoateți cablul de alimentare din conectorul de alimentare de pe partea dreaptă a mașinii.
- 4 Scoateți acul și piciorușul pentru brodat.
 - Pentru detalii, consultați „Înlocuirea acului” la pagina 23 și „Înlocuirea piciorușului pentru brodat” la pagina 47.
- 5 Scoateți unitatea de brodat.
- 6 Scoateți capacul bobinei.
- 7 Așezați degetul arătător de la mâna dreaptă lângă zăvorul de pe capacul plăcii acului. Introduceți vârful degetului arătător de la mâna stângă în zăvorul de pe spatele capacului plăcii acului. Așezați degetul mare de la mâna stângă în fața capacului plăcii acului.

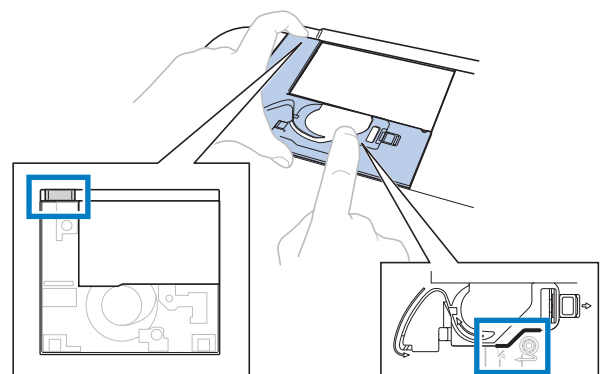

- 8 Trageți capacul plăcii acului spre dumneavoastră pentru a-l scoate.

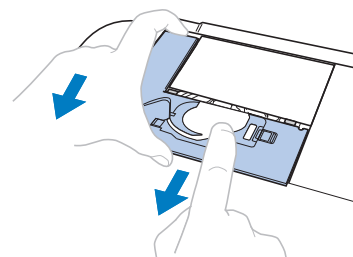

9 Prindeți suveica și scoateți-o în afară.

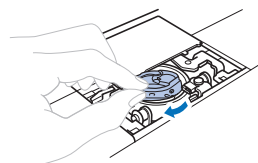

10 Utilizați peria pentru curățat sau un aspirator pentru a îndepărta orice depuneri de scame sau praf de pe suportul suveică sau de pe senzorul de rupere a firului bobinei și din jurul acestora.

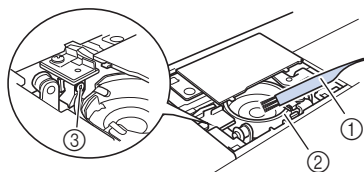

- ① Perie pentru curățat
- ② Suport suveică
- ③ Senzor de rupere fir bobină

IMPORTANT

- Nu lubrifiați suveica.

11 Introduceți suveica astfel încât marcajul ▲ de pe aceasta să se alinieze cu marcajul ● de pe mașină.

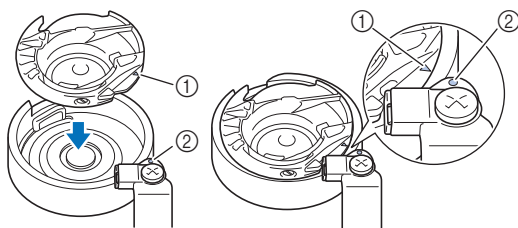

- Aliniați marcasele ▲ și ●.

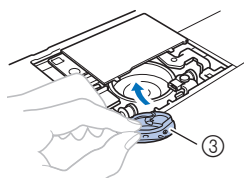

- ① Marcajul ▲
- ② Marcajul ●
- ③ Suveică

- Asigurați-vă că punctele indicate sunt aliniate înainte de a monta suveica.

12 Introduceți lamelele capacului plăcii acului în placa acului și apoi glisați capacul la locul său. Fixați la loc capacul bobinei.

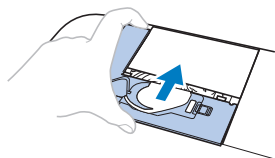

ATENȚIE

- Nu utilizați niciodată o suveică zgâriată sau cu bavuri. În caz contrar, firul superior se poate încurca, acul se poate rupe și vă puteți răni. Pentru o suveică nouă, contactați cel mai apropiat centru de service autorizat Brother.
- Asigurați-vă că suveica a fost instalată corect; în caz contrar, acul se poate rupe și vă puteți răni.

Ecranul tactil funcționează defectuos

Dacă ecranul nu răspunde corect atunci când atingeți o tastă (aparatul nu execută operația sau execută o altă operație), urmați pașii de mai jos pentru a face reglajele corespunzătoare.

1 Ținând degetul pe ecran, rotiți întrerupătorul principal pe poziția OPRIT, apoi din nou pe PORNIT.

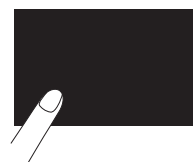

→ Este afișat ecranul de reglare a ecranului tactil.

2 Atingeți ușor centrul fiecărui +, în ordine, de la 1 la 5.

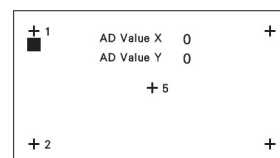

3 Rotiți întrerupătorul principal pe poziția OPRIT, apoi din nou pe PORNIT.

Reglarea tensiunii firului pentru bobină

Dacă cusătura dorită nu poate fi realizată după reglarea tensiunii firului superior cu ajutorul butonului rotativ pentru tensiunea firului (pagina 35), reglați tensiunea firului pentru bobină.

Așezați butonul rotativ pentru tensiunea firului în dreptul marcajului „4” și apoi reglați tensiunea firului pentru bobină urmând instrucțiunile de mai jos.



Cu ajutorul unei mici șurubelnițe cu cap drept, rotiți șurubul cu cap drept (+) pentru a regla tensiunea suveicii.



- ① Nu rotiți șurubul cu cap în cruce (+).
- ② Reglați folosind o șurubelniță (mică).

■ Tensiunea corectă a firului

Firul superior se vede puțin pe spatele (dosul) materialului.



- ① Fața materialului
- ② Spatele (dosul) materialului

■ Firul de la bobină nu este tensionat suficient

Firul pentru bobină se vede puțin pe fața materialului.



- ① Fața materialului
- ② Spatele (dosul) materialului

În acest caz, rotiți șurubul cu cap drept (-) în sensul acelor de ceasornic, cu atenție ca să nu strângeți prea mult șurubul, circa 30-45 de grade pentru a crește tensiunea firului pentru bobină.

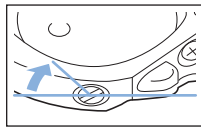

■ Firul de la bobină este prea tensionat

Firul superior de pe fața materialului pare a fi ridicat/ formează o buclă, iar firul pentru bobină nu se vede pe spatele (dosul) materialului.

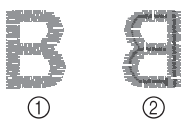

- ① Fața materialului
- ② Spatele (dosul) materialului

În acest caz, rotiți șurubul cu cap drept (-) în sens invers acelor de ceasornic, cu atenție pentru a nu slăbi prea mult șurubul, aproximativ 30-45 de grade pentru a reduce tensiunea firului de la bobină.

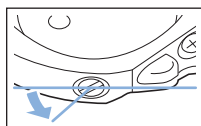

IMPORTANT

- Pentru reglarea suveicii, trebuie să scoateți bobina din suveică.
- NU reglați poziția șurubului (+) Philips de pe suveică, deoarece suveica se poate defecta, devenind inutilizabilă.
- Dacă șurubul cu cap înecat (-) este greu de rotit, nu forțați. Dacă rotiți prea mult șurubul sau îl forțați în orice direcție (rotindu-l), suveica se poate defecta. În cazul în care se defectează, este posibil ca suveica să nu mai mențină tensiunea corectă.

Înlocuirea piciorușului pentru brodat

⚠ ATENȚIE

- Asigurați-vă că utilizați piciorușul pentru brodat atunci când brodați. Dacă utilizați un alt picioruș pentru brodat, acul se poate lovi de piciorușul pentru brodat. Acul se poate rupe și vă puteți răni.

- 1 Apăsați pe (+) (butonul de poziționare a acului) pentru a ridica acul.
- 2 Atingeți (↙↘).
- Ecranul se schimbă și toate tastele și butoanele de control sunt blocate (cu excepția (↙↘)).
- 3 Ridicați pârghia piciorușului presor, utilizați șurubelnița inclusă pentru a slăbi șurubul piciorușului pentru brodat și apoi scoateți piciorușul pentru brodat.

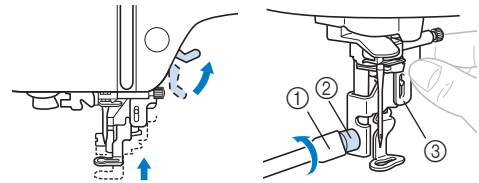

- ① Șurubelniță
- ② Șurubul piciorușului pentru brodat
- ③ Picioruș pentru brodat

- 4 Țineți piciorușul pentru brodat „Q” cu mâna dreaptă, așa cum este prezentat.

Țineți piciorușul pentru brodat cu arătătorul trecut pe după pârghia din spatele piciorușului.

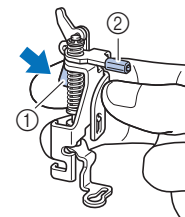

- ① Pârghie
- ② Tijă picioruș pentru brodat

- 5 În timp ce apăsați cu degetul pe pârghia piciorușului pentru brodat „Q”, așezați bara piciorușului pentru brodat deasupra șurubului de fixare a acului.

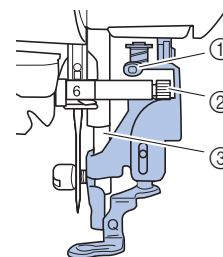

- ① Tijă picioruș pentru brodat
- ② Șurub de fixare ac
- ③ Tijă de presare

- 6** Fixați piciorușul pentru brodat „Q” cu șurubul piciorușului pentru brodat, asigurându-vă că piciorușul pentru brodat „Q” este vertical.

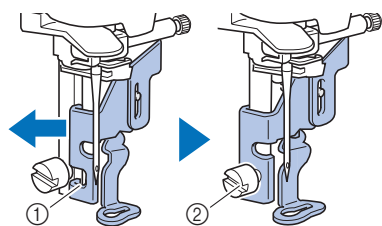

- ① Fantă de montare
② Șurubul piciorușului pentru brodat

- 7** Țineți piciorușul pentru brodat pe poziție cu mâna dreaptă și apoi utilizați șurubelnița inclusă pentru a fixa în siguranță șurubul piciorușului pentru brodat.

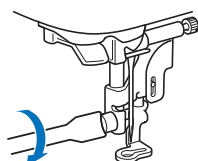

⚠ ATENȚIE

- Utilizați șurubelnița inclusă pentru a strânge bine șurubul piciorușului pentru brodat. Dacă șurubul este slăbit, acul poate lovi piciorușul presor. Acul se poate rupe și vă puteți răni.

- 8** Atingeți  pentru a debloca toate tastele și butoanele.

Dacă firul se încurcă sub suportul bobinatorului

Dacă înfilarea bobinei începe iar firul nu este trecut corect pe sub discul de pretensionare al conducătorului de fir pentru înfilarea bobinei, firul se poate încurca sub suportul bobinatorului.

⚠ ATENȚIE

- Nu scoateți suportul bobinatorului chiar dacă firul s-a încurcat sub suport. În caz contrar, vă puteți răni în tăietorul de fir al bobinatorului. Nu scoateți șurubul de pe tija de ghidare a bobinatorului, în caz contrar mașina putând fi deteriorată; nu puteți derula firul prin scoaterea șurubului.

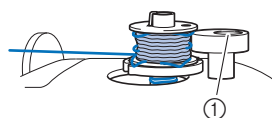

- ① Șurubul tije de ghidare a bobinatorului

- 1** Opriți înfilarea bobinei.
- 2** Tăiați firul cu foarfecele lângă conducătorul de fir pentru înfilarea bobinei.
- 3** Împingeți axul bobinatorului spre stânga și apoi scoateți bobina de pe ax și tăiați firul de la bobină pentru a putea scoate complet bobina de pe ax.
- 4** Țineți capătul firului cu mâna stângă și derulați firul în sensul acelor de ceasornic de sub suportul bobinatorului cu mâna dreaptă, așa cum este prezentat mai jos.

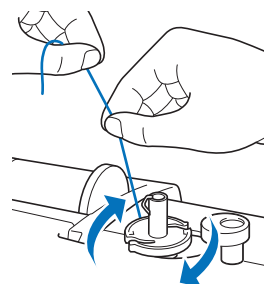

Depanarea

Dacă mașina nu mai funcționează corect, înainte de a apela la service, verificați posibilele probleme descrise mai jos.

Puteți rezolva personal majoritatea problemelor. Dacă aveți nevoie de ajutor suplimentar, site-ul web Brother support vă oferă cele mai recente răspunsuri la întrebări frecvente și sfaturi de depanare. Vizitați-ne la adresa <https://s.brother/cpjaq/>.

Dacă problema persistă, contactați dealerul autorizat Brother sau cel mai apropiat centru de service autorizat Brother.

Lista modurilor de manifestare

Verificați următoarele probleme posibile înainte de a cere ajutor. Dacă pagina de referință este „*”, contactați dealerul autorizat Brother sau cel mai apropiat centru de service autorizat Brother.

■ Pregătirea

Simptom, cauză/soluție	Referință
Acul nu poate fi înfilat.	
Acul nu este în poziția corectă. • Apăsați butonul „Poziționare ac” pentru a ridica acul.	10
Acul a fost instalat incorect.	24
Acul este întors, îndoit sau vârful său este bont.	24
Înfilarea superioară este incorectă. Pârghia dispozitivului de înfilare a acului nu este coborâtă decât după ce ați auzit declicul de coborâre.	21
Cârlițul dispozitivului de înfilare a acului este îndoit și nu trece prin urechea acului.	*
Pârghia dispozitivului de înfilare a acului nu poate fi mișcată sau readusă în poziția sa inițială.	*
Firul bobinei nu se înfășoară corect pe bobină.	
Firul nu este trecut corect prin conducătorul de fir pentru înfilarea bobinei.	17
Firul tras de pe conducătorul de fir pentru înfilarea bobinei a fost înfilat incorect pe bobină.	19
Bobina goală nu a fost așezată corect pe ax.	17
În timpul rotirii bobinei, firul acesteia a fost înfășurat sub suportul bobinatorului.	
Firul a fost trecut incorect pe sub discul de pretensionare de pe conducătorul de fir pentru înfilarea bobinei. • Scoateți orice fir încurcat și apoi înfilați bobina.	17, 48
Firul bobinei nu poate fi tras în sus.	
Bobina este așezată incorect.	19

Simptom, cauză/soluție	Referință
Nu se afișează nimic pe ecranul LCD.	
Înterupătorul principal nu este pornit.	11
Ștecherul cablului de alimentare nu este introdus într-o priză electrică.	11
Ecranul LCD este aburit.	
Pe ecranul LCD s-a format condens. • După un timp, aburirea va dispărea.	–
Tastele de control nu răspund sau sensibilitatea tastei este prea mare.	
Purtați mănuși în timp ce atingeți tastele. Tastele sunt atinse cu o unghie. S-a utilizat un stilou tactil non-electrostatic. Sensibilitatea tastelor de control nu este setată pentru utilizator.	10, 14
Becul mașinii nu se aprinde.	
În ecranul de setări, pentru [Luminozitate] este selectată opțiunea [OFF].	13
Unitatea de brodere nu funcționează.	
Unitatea de brodere nu este atașată corect.	25
Nu pot apela un model de broderie prin rețeaua fără fir.	
Modelele de broderie care nu sunt disponibile pentru această mașină nu pot fi apelate. • Verificați datele broderiei și mesajul afișat în aplicație.	–

■ În timpul broderii

Simptom, cauză/soluție	Referință
Mașina nu funcționează.	
Butonul „Start/Stop” nu a fost apăsat.	33
Axul bobinatorului este împins spre dreapta.	17
Nu este selectat niciun model.	30
Piciorușul presor nu a fost coborât.	33
Acul se rupe.	
Acul a fost instalat incorect.	24
Șurubul de fixare a acului nu este strâns.	24
Acul este întors sau îndoit.	24
Se utilizează un ac sau un fir nepotrivit pentru materialul selectat.	23
Firul superior este prea tensionat.	35
Mosorul de fir este așezat incorect.	17
Există zgârieturi în jurul fantei din placa acului.	*
Există zgârieturi lângă orificiul din piciorușul pentru brodat.	*
Există zgârieturi pe suveică.	*
Nu se utilizează o bobină concepută special pentru această mașină.	17

Simptom, cauză/soluție	Referință
Înfilarea superioară este incorectă.	21
Bobina este așezată incorect.	19
Piciorușul pentru brodat este atașat incorect.	47
Stabilizatorul nu este atașat de materialul care este brodat.	27
Firul este înfășurat incorect pe bobină.	17
Firul superior se rupe.	
Mașina nu este înfilată corect (se utilizează capacul nepotrivit pentru mosor, capacul pentru mosor este slăbit, firul nu prinde conducătorul de fir de pe tija de fixare a acului etc.).	21
Se utilizează un fir înnodat sau încurcat.	–
Firul superior este prea tensionat.	35
Firul este încurcat.	45
Acul este întors, îndoit sau vârful său este bont.	24
Acul a fost instalat incorect.	24
Există zgârieturi în jurul fantei din placa acului.	*
Există zgârieturi lângă orificiul din piciorușul pentru brodat.	*
Există zgârieturi pe suveică.	*
Se utilizează un ac sau un fir nepotrivit pentru materialul selectat.	23
Nu se utilizează o bobină concepută special pentru această mașină.	17
Firul este încurcat pe spatele materialului.	
Înfilarea superioară este incorectă.	21
Se utilizează un ac sau un fir nepotrivit pentru materialul selectat.	23
Firul superior este prea tensionat.	
Firul bobinei a fost instalat greșit.	19
Firul bobinei se rupe.	
Bobina este așezată incorect.	19
Firul este înfășurat incorect pe bobină.	17
Se utilizează o bobină zgâriată.	19
Firul este încurcat.	45
Nu se utilizează o bobină concepută special pentru această mașină.	17
Materialul se încrețește.	
Firul superior sau bobina este înfilată greșit.	17, 21
Mosorul de fir este așezat incorect.	17
Se utilizează un ac sau un fir nepotrivit pentru materialul selectat.	23
Acul este întors, îndoit sau vârful său este bont.	24
Puncte de cusătură lipsă	
Mașina este înfilată incorect.	17, 21
Acul este întors, îndoit sau vârful său este bont.	24
Acul a fost instalat incorect.	24
Sub placa acului s-au acumulat praf sau scame.	45

Simptom, cauză/soluție	Referință
Mașina nu brodează	
Acul este întors, îndoit sau vârful său este bont.	24
Bobina este așezată incorect.	19
Înfilarea superioară este incorectă.	21
În timpul brodării se aud niște sunete stridente	
În suportul suveicii s-au prins bucăți de fir.	45
Înfilarea superioară este incorectă.	21
Nu se utilizează o bobină concepută special pentru această mașină.	17
Există găuri de ac sau urme de fricțiune în suportul suveicii.	*
Acul intră în contact cu placa acului.	
Șurubul de fixare a acului este slăbit.	24
Acul este întors, îndoit sau vârful său este bont.	24
Volantul nu se rotește ușor.	
Firul este încurcat în suveică.	45

■ După brodere



Simptom, cauză/soluție	Referință
Tensiunea firului este incorectă.	
Înfilarea superioară este incorectă.	21
Bobina este așezată incorect.	19
Se utilizează un ac sau un fir nepotrivit pentru materialul selectat.	23
Tensiunea firului este setată incorect.	35
Firul este înfășurat incorect pe bobină.	19
Acul este întors, îndoit sau vârful său este bont.	24
Nu se utilizează o bobină concepută special pentru această mașină.	17
Modelul de broderie nu se brodează corect.	
Firul este răsucit.	–
Tensiunea firului este setată incorect.	35
Materialul nu a fost introdus corect în gherghef (materialul era neîntins etc.).	27
Nu s-a atașat un material stabilizator. <ul style="list-style-type: none"> Utilizați întotdeauna un material stabilizator, în special în cazul materialelor elastice, ușoare, cu textură groasă sau care cauzează frecvent strângerea modelului. Contactați dealerul autorizat Brother pentru stabilizatorul corect. 	27
În apropierea mașinii a fost amplasat un obiect de care transportorul sau ghergheful s-a lovit în timpul brodării.	25
Materialul care iese din gherghef face probleme. <ul style="list-style-type: none"> Întindeți din nou materialul pe gherghef astfel încât materialul care iese din gherghef să nu mai facă probleme, rotiți modelul și brodați. 	27
Se brodează un material greu și materialul atârână de pe masă. <ul style="list-style-type: none"> Dacă broderia se realizează în timp ce materialul atârână de pe masă, mișcarea unității de brodere va fi afectată. Susțineți materialul în timpul brodării. 	33

Simptom, cauză/soluție	Referință
Materialul s-a agățat sau s-a prins în ceva. • Opriți mașina și amplasați materialul astfel încât acesta să nu fie agățat sau prins.	–
Transportorul a fost mutat în timp ce ghergheful a fost scos sau montat în timpul operației de brodare. • Dacă transportorul este mutat în timpul procesului, modelul poate fi aliniat incorect. Aveți grijă la demontarea sau montarea gherghefului.	29
Stabilizatorul este atașat incorect, de exemplu este mai mic decât ghergheful.	27
Modelul de broderie nu se brodează într-o anumită poziție.	
Materialul nu este așezat în poziția corectă în gherghef. • Utilizați foaia de brodat.	28
Pe suprafața materialului apar bucle în timpul broderii.	
Tensiunea firului este setată incorect.	35
Firul de brodat pentru bobină care trebuia să fie utilizat cu această mașină nu este utilizat.	26

Mesajele de eroare

Dacă sunt efectuate operațiuni eronate, pe ecranul LCD sunt afișate mesaje și indicații privind utilizarea. Urmați instrucțiunile afișate. Dacă atingeți sau dacă efectuați operațiunea corectă în timp ce se afișează un mesaj de eroare, mesajul va dispărea.

	Mesajele de eroare	Cauză/soluție													
1	S-a produs o defecțiune. Opriți și reporniți mașina.	Acest mesaj este afișat dacă se produc defecțiuni. Opriți și apoi reporniți mașina. Dacă acest mesaj continuă să apară, vă rugăm să contactați dealerul autorizat Brother sau cel mai apropiat centru de service autorizat Brother.													
2	Nu poate fi modificată configurația caracterelor.	Acest mesaj este afișat dacă există prea multe caractere și configurația curbată a caracterelor este imposibilă.													
3	Nu pot fi recunoscute datele pentru modelul selectat. Datele pot fi corupte. Opriți și reporniți alimentarea.	Acest mesaj apare atunci când încercați să apelați date de model nevalide. Verificați datele modelului, dat fiind faptul că oricare dintre următoarele poate fi cauza. <ul style="list-style-type: none"> • Datele modelului sunt corupte. • Datele pe care ați încercat să le apelați au fost create folosind un sistem de design date de la alt producător. Opriți mașina, apoi reporniți-o și readuceți-o în starea sa normală.													
4	Volumul de date este prea mare pentru acest model.	Acest mesaj este afișat atunci când modelele pe care le editați ocupă prea mult spațiu în memorie sau dacă editați prea multe modele pentru memorie.													
5	Se reapelează și reiau datele din memoria anterioară?	Acest mesaj apare dacă aparatul este oprit în timpul brodării, apoi repornit. Atingeți <input type="button" value="OK"/> pentru a readuce mașina la starea (poziția modelului și numărul de cusături) în care se afla când a fost oprită. Urmați instrucțiunile din „Dacă firul de pe bobină se rupe sau se termină în timpul brodării” la pagina 34 pentru a alinia poziția acului și pentru a broda restul modelului.													
6	Modelul se extinde în exteriorul gherghefului.	Acest mesaj este afișat atunci când modelul de broderie selectat este mai mare decât ghergheful selectat iar pentru [Vedere id. Gherghef] este selectată opțiunea [ON]. Selectați un gherghef mai mare.													
7	Modelul se extinde în exteriorul gherghefului. Nu mai adăugați caractere suplimentare.	Acest mesaj este afișat în cazul în care combinația modelului cu caractere este prea mare pentru a încăpea în gherghef. Modificați dimensiunea modelului cu caractere sau dispuneți modelele astfel încât să încapă în gherghef. Dacă pentru [Vedere id. Gherghef] ați selectat [ON], selectați un gherghef mai mare.													
8	Se recomandă întreținerea preventivă.	Odată ce acest mesaj este afișat, se recomandă să duceți mașina la un dealer autorizat Brother sau la cel mai apropiat centru de service autorizat Brother pentru o verificare de întreținere regulată. Deși mesajul va dispărea, iar mașina va continua să funcționeze după ce atingeți <input type="button" value="OK"/> , mesajul va mai fi afișat de câteva ori până la efectuarea operației de întreținere corespunzătoare.													
9	Metodele de autentificare și de criptare utilizate de punctul de acces/ruterul rețelei LAN fără fir selectat nu sunt suportate de mașina dumneavoastră.	Metodele de autentificare/criptare utilizate de punctul de acces/ruterul fără fir nu sunt suportate de mașina dumneavoastră. Pentru modul infrastructură, schimbați metodele de autentificare și de criptare ale punctului de acces/ruterului fără fir. Mașina dumneavoastră suportă următoarele metode de autentificare: <table border="1" data-bbox="730 1662 1404 1917"> <thead> <tr> <th>Metodă de autentificare</th> <th>Metodă de criptare</th> </tr> </thead> <tbody> <tr> <td rowspan="2">WPA-Personal</td> <td>TKIP</td> </tr> <tr> <td>AES</td> </tr> <tr> <td rowspan="2">WPA2-Personal</td> <td>TKIP</td> </tr> <tr> <td>AES</td> </tr> <tr> <td rowspan="2">Open (Deschis)</td> <td>WEP</td> </tr> <tr> <td>Fără (fără criptare)</td> </tr> <tr> <td>Shared key (Cheie partajată)</td> <td>WEP</td> </tr> </tbody> </table> Dacă problema nu s-a rezolvat, este posibil ca setările definite pentru SSID sau rețeaua fără fir să fie incorecte. Reconfirmați setările definite pentru rețeaua fără fir. (pagina 15) Consultați „Cum pot găsi informațiile de securitate ale rețelei fără fir (SSID și cheie rețea)” la pagina 54.	Metodă de autentificare	Metodă de criptare	WPA-Personal	TKIP	AES	WPA2-Personal	TKIP	AES	Open (Deschis)	WEP	Fără (fără criptare)	Shared key (Cheie partajată)	WEP
Metodă de autentificare	Metodă de criptare														
WPA-Personal	TKIP														
	AES														
WPA2-Personal	TKIP														
	AES														
Open (Deschis)	WEP														
	Fără (fără criptare)														
Shared key (Cheie partajată)	WEP														

	Mesajele de eroare	Cauză/soluție
10	Firul bobinei este aproape consumat.	Acest mesaj este afișat când firul bobinei este pe terminate. Cu toate că în timp ce butonul „Start/Stop” este apăsat se mai pot broda câțiva pași de cusătură, înlocuiți imediat cu o bobină înfilată. La brodare, apăsați pe  (Buton tăietor de fir) pentru a tăia firele, ridicați piciorușul presor, scoateți ghergheful și apoi înlocuiți bobina cu o bobină cu suficient fir de brodat.
11	A fost activat dispozitivul de siguranță al bobinatorului. Firul este încurcat?	Acest mesaj este afișat atunci când bobina este înfășurată, iar motorul se blochează din cauză că firul s-a încurcat etc.
12	 A fost activat dispozitivul de siguranță. Firul este încurcat? Acul este îndoit?	Acest mesaj este afișat atunci când motorul se blochează în urma încurcării firului sau din alte motive legate de alimentarea cu fir.
13	SSID și cheia de rețea sunt incorecte.	Informațiile de securitate (SSID/cheie de rețea (parolă)) sunt incorecte. Reconfirmați SSID-ul și informațiile de securitate (cheie de rețea (parolă)). (pagina 15) Consultați „Cum pot găsi informațiile de securitate ale rețelei fără fir (SSID și cheia rețea)” la pagina 54.
14	Punctul de acces/ruterul rețelei LAN fără fir nu poate fi detectat.	Punctul de acces/ruterul fără fir nu pot fi detectate. 1. Verificați următoarele 4 puncte. - Asigurați-vă că punctul de acces/ruterul fără fir este pornit. - Mutați mașina într-o zonă în care nu sunt obiecte care pot obstrucționa semnalul rețelei fără fir, de exemplu uși sau pereți metalici, sau mutați mașina mai aproape de punctul de acces/ruterul fără fir. - Așezați temporar mașina la o distanță de circa 1 m (3,3 picioare) de punctul de acces fără fir pentru a configura setările rețelei fără fir. - Dacă punctul de acces/ruterul fără fir utilizează un sistem de filtrare după adresa MAC, verificați dacă adresa MAC a acestei mașini este permisă în filtru. 2. Dacă ați introdus manual SSID-ul și informațiile de securitate (SSID/metodă de autentificare/metodă de criptare/cheie de rețea (parolă)), este posibil ca informațiile să fie incorecte. Reconfirmați SSID-ul și informațiile de securitate și reintroduceți informațiile corect, dacă este necesar. (pagina 15) Consultați „Cum pot găsi informațiile de securitate ale rețelei fără fir (SSID și cheia rețea)” la pagina 54.
15	Informațiile privind securitatea rețelei fără fir (metodă de autentificare, metodă de criptare, cheie de rețea) sunt incorecte.	Informațiile de securitate ale rețelei fără fir (metodă de autentificare/metodă de criptare/cheie de rețea (parolă)) sunt incorecte. Căutați în tabel mesajul de eroare [Metodele de autentificare și de criptare utilizate de punctul de acces/ruterul rețelei LAN fără fir selectat nu sunt suportate de mașina dumneavoastră.] și reconfirmați informațiile de securitate ale rețelei fără fir (metodă de autentificare/metodă de criptare/cheie de rețea (parolă)). (pagina 15) Consultați „Cum pot găsi informațiile de securitate ale rețelei fără fir (SSID și cheia rețea)” la pagina 54.
16	Setările rețelei fără fir nu sunt activate.	Setarea pentru rețeaua fără fir nu este activată. Activați rețeaua fără fir. (pagina 15)
17	Acest model nu poate fi utilizat.	Acest mesaj este afișat dacă apălați un model ce nu poate fi utilizat cu această mașină, de exemplu dacă datele sunt corupte sau dacă încercați să combinați modelele secționare.
18	Acest mediu de stocare USB nu poate fi utilizat.	Acest mesaj este afișat atunci când încercați să utilizați suporturi de date incompatibile. Vă rugăm să vizitați site-ul nostru web https://s.brother/cpjaq/ pentru detalii despre suporturile USB care pot fi utilizate.
19	F**	Dacă mesajul de eroare [F**] este afișat pe ecranul LCD în timp ce mașina este utilizată, este posibil ca aceasta să funcționeze defectuos. Contactați dealerul autorizat Brother sau cel mai apropiat centru de service autorizat Brother.

Cum pot găsi informațiile de securitate ale rețelei fără fir (SSID și cheie rețea)

- 1) Vă recomandăm să consultați documentația punctului de acces/ruterului fără fir.
- 2) Valoarea implicită utilizată pentru SSID (nume rețea fără fir) poate fi numele producătorului sau numele modelului.
- 3) Dacă nu găsiți informațiile de securitate, vă rugăm să consultați producătorul ruterului, administratorul de sistem sau furnizorul de servicii internet.
- 4) În anumite cazuri, numele SSID și cheia de rețea (parola) țin cont de majuscule și minuscule (litere mari sau mici). Vă rugăm să vă notați corect informațiile.

* Cheia de rețea poate fi numită și parolă, cheie de securitate sau cheie de criptare.

* Dacă punctul de acces/ruterul fără fir nu transmite numele SSID, SSID-ul nu va fi detectat automat. Va trebui să introduceți manual numele SSID.

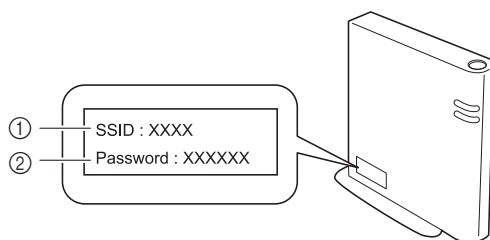

- ① SSID
- ② Cheie de rețea (parolă)

Specificații

Articol	Specificații	
Dimensiunile mașinii	Cca. 419 mm (L) × 194 mm (A) × 307 mm (Î) (Cca. 16-1/2 inci (L) × 7-5/8 inci (A) × 12-3/32 inci (Î))	
Greutatea mașinii	Cca. 6,4 kg (Cca. 14 lb)	
Dimensiunile mașinii cu unitatea de brodere atașată	Cca. 522 mm (L) × 219 mm (A) × 307 mm (Î) (Cca. 20-9/16 inci (L) × 8-5/8 inci (A) × 12-3/32 inci (Î))	
Greutate mașinii cu unitatea de brodere atașată	Cca. 7,9 kg (Cca. 17 lb)	
Viteza maximă de brodere	400 împunsături pe minut	
Interfață compatibilă	Rețea LAN fără fir ^{*1}	
Memorie	Modele de broderie	Până la 1024 KB sau 20 modele de broderie (Până la 100.000 de împunsături pe model)
Tipuri de date	Modele de broderie ^{*2}	.pes .phc .dst .pen
Dimensiunea modelului de broderie	Maximum 10 cm × 10 cm (4 inci × 4 inci)	
Tipurile de dispozitive/suporturi USB care pot fi utilizate ^{*3}	Modele de broderie	Modelele de broderie pot fi salvate sau reapelate de pe unitatea de memorie flash USB.

^{*1} Conectarea la rețeaua fără fir se face conform standardelor IEEE 802.11b/g/n și utilizează frecvența de 2,4 GHz. Nu puteți configura o rețea fără fir dacă utilizați protocolul WPA/WPA2 Enterprise.

Utilizați Design Database Transfer sau PE-DESIGN versiunea 11 sau o versiune ulterioară pentru a transfera date de pe computer pe mașină. Pentru o listă cu sistemele de operare compatibile cu acest software, vizitați site-ul nostru web <https://s.brother/cnjkb/>.

^{*2} Utilizarea datelor, altele decât cele salvate utilizând sistemele noastre de proiectare a datelor sau această mașină, poate determina funcționarea defectuoasă a mașinii. Dacă mașina este utilizată pentru salvarea unui fișier cu orice extensie, acesta va fi salvat ca fișier cu date cu extensia .phc.

Datele .dst sunt afișate în ecranul cu lista de modele după numele fișierului (imaginea respectivă nu poate fi afișată). În funcție de numărul de caractere din numele fișierului, este posibil ca mașina să nu poată afișa întreaga denumire a fișierului. Deoarece datele Tajima (.dst) nu conțin informații referitoare la culoarea firului, acestea sunt afișate cu secvența noastră implicită de culori de fir. Vizualizați imaginea și modificați culorile firelor, după caz.

^{*3} Unitatea de memorie flash USB poate fi cumpărată din magazine, dar este posibil ca anumite unități de memorie flash USB să nu poată fi utilizate cu această mașină.

Pentru detalii, vă rugăm să vizitați site-ul nostru web la adresa <https://s.brother/cpjaq/>.

* Rețineți faptul că unele specificații pot fi modificate fără preaviz.

Notă

- Vă recomandăm să utilizați cele 26 de litere ale alfabetului (minuscul și majuscul), numere de la 0 la 9, „-” și „_” pentru a defini numele fișierului/directorului.

IMPORTANT

- Dacă utilizați pentru datele broderiei alte date decât modelele noastre originale, firul se poate rupe sau acul se poate rupe sau se poate îndoi dacă brodați folosind o densitate prea fină a cusăturii sau dacă brodați trei sau mai multe cusături suprapuse. În acest caz, utilizați unul dintre sistemele noastre originale de proiectare a datelor pentru a edita datele broderiei.**

Actualizarea programului software al mașinii

Programul software al mașinii poate fi actualizat utilizând o unitate de memorie flash USB.

Dacă un program de actualizare este disponibil pe site-ul web Brother support, aflat la adresa <https://s.brother/cpjaq/>, vă rugăm să descărcați fișierul(e) urmând instrucțiunile de pe site-ul web și de mai jos.

Dacă utilizați funcția fără fir, marcajul de actualizare este afișat pe tasta rețelei LAN fără fir.

: Software-ul actualizat este disponibil pe site-ul nostru web. Actualizați programul software.

: Nu este disponibil niciun program de actualizare. Informațiile referitoare la versiune pot fi verificate din ecranul de setări. (pagina 14)

- 1 Porniți mașina în timp ce apăsați și mențineți apăsat  (Buton de poziționare ac).**

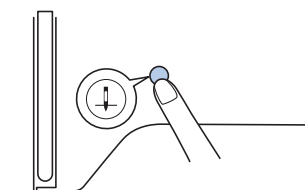

→ Se afișează următorul ecran.

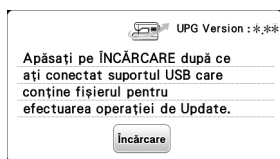

- 2 Introduceți unitatea de memorie flash USB în portul USB al mașinii.**

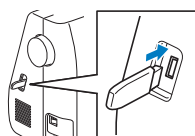

Notă

- Pe unitatea de memorie flash USB salvați numai fișierul de actualizare.

- 3 Atingeți .**

- Nu opriți mașina în timp ce se efectuează actualizarea.

→ Când actualizarea s-a terminat, pe ecran va fi afișat mesajul de terminare.

- 4 Scoateți unitatea de memorie flash USB și opriți, iar apoi reporniți mașina.**

Index

A

Ac	23
Accesoriile incluse la livrare	11
Actualizarea	56
Afișarea culorii firului	34
Alimentarea cu curent electric	12
Aliniați poziția	41
Apelare	43
Aplicație	35, 36

B

Bec	13
Bobină	17
Brodarea	25

C

Capac pentru mosor	18
Capacul plăcii acului	9, 45
Condiții de utilizare	4
Conducător de fir pentru înfilarea bobinei	17
Crearea imaginilor în oglindă	39
Curățarea	45

D

Densitatea firului	39
Depanarea	49
Dimensiune	39
Dispozitivul de înfilare a acului	22

F

Fir	26
Fir metalic	18, 22
Fir pentru bobină	17, 26
Fir superior	21, 26
Foaie de brodat	28
Font	31

G

Gherghefuri	27, 29
-------------------	--------

I

Instalarea bobinei	19
--------------------------	----

Î

Înfilarea firului pe bobină	17
Întreținere	45

L

LCD	10, 13
Limbă	13

M

Material textil	27
Memorie	43
Mesajele de eroare	52
Modele de broderie secționată	38

P

Picioruș pentru brodat	47
------------------------------	----

Placă ac	9
Plasă de protecție mosor	18
Poziție ac	13

R

Rețea LAN fără fir	15
Rotire	39, 41

S

Salvare	43
Semnale sonore de funcționare	13
Spațiere caractere	40
Stabilizator	27
Suport suveică	46
Suveică	46

T

Tensiune fir	35
--------------------	----

Puteți cumpăra separat diferite accesorii opționale.
Vizitați site-ul nostru web la adresa
<https://s.brother/cojkb/>.



Vă rugăm să ne vizitați la **<https://s.brother/cpjaq/>** unde
puteți primi informații de asistență (instrucțiuni video,
răspunsuri la întrebările frecvente, etc.) pentru aparatul
dumneavoastră Brother.



Asigurați-vă că ați instalat cea mai recentă versiune a programului software.
În cea mai recentă versiune sunt implementate diferite îmbunătățiri funcționale.



Brother SupportCenter este o aplicație mobilă care oferă informații
de asistență pentru aparatul dumneavoastră Brother.
Vizitați Google Play™ sau App Store pentru a o descărca.



Google Play™



App Store

Această mașină este aprobată pentru utilizare numai în țara de achiziție. Companiile Brother
locale sau dealerii acestora vor acorda asistență numai pentru mașinile cumpărate din țările
respective.



Design Database Transfer este o aplicație dedicată Windows utilizată pentru
transferul fără fir al datelor broderiei de la computer la mașină. Această aplicație
poate fi utilizată și pentru a vizualiza și gestiona datele broderiei.
Vizitați **<https://s.brother/cajkb/>** pentru a descărca aplicația.

Romanian
888-P20/P21



D029K3-001