

작동 설명서

자수 검용 미싱

Product code (제품코드): 888-K10/L11/L12

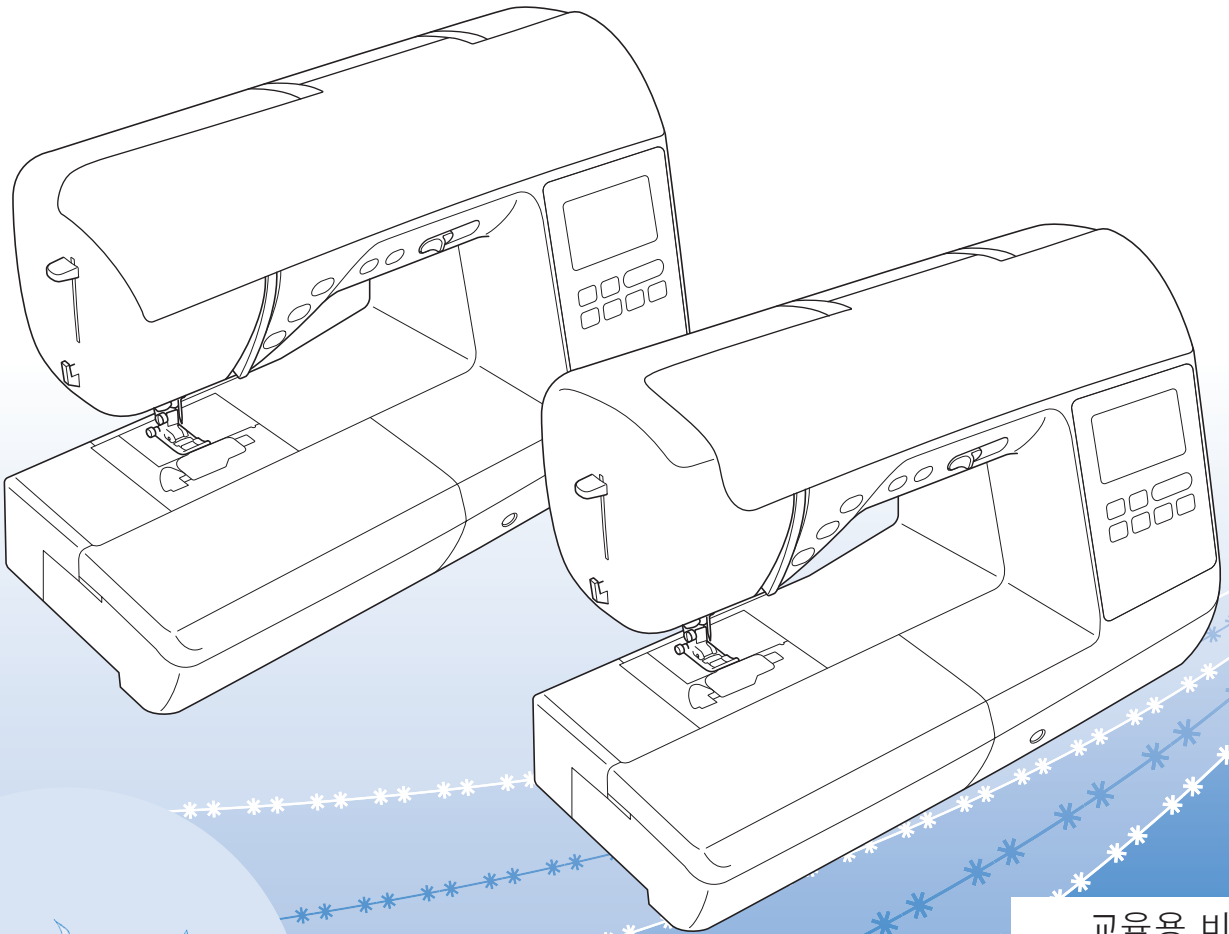

교육용 비디오



<https://s.brother/cvhap/>

기기를 사용하기 전에 이 문서를 꼭 읽으세요.
이 문서는 나중에 참조할 수 있도록 제품 가까이 둘 것을 권장합니다.

소개

이 기기를 구매해 주셔서 감사합니다. 이 기기를 사용하기 전에 “중요 안전 수칙”을 주의 깊게 읽은 다음 다양한 기능의 올바른 작동을 위해 이 설명서를 살펴보세요. 또한 이 설명서를 다 읽은 후에는 나중에 참조할 수 있게 빨리 찾을 수 있는 곳에 보관하세요.

중요 안전 수칙

기기를 사용하기 전에 이 안전 수칙을 읽으세요.

⚠ 위험

- 전기 사고의 충격을 줄이기 위하여 :

1 사용 직후, 청소할 때, 이 설명서에 나온 사용자 정비 조절을 할 때, 기기에서 자리를 비울 때에는 항상 전기 콘센트에서 플러그를 뽑으세요.

⚠ 경고

- 화상, 화재, 감전, 부상 위험을 줄이기 위하여 :

2 작동 설명서에 나온 조절을 할 때에는 항상 전기 콘센트에서 플러그를 뽑으세요.

- 플러그를 뽑으려면 기기 스위치를 “O” 위치로 하여 끈 다음에 플러그를 잡고 전기 콘센트에서 뽑으세요. 코드를 당기지 마세요.
- 기기를 전기 콘센트에 직접 연결하세요. 연장 코드를 사용하지 마세요.
- 정전이 되면 항상 플러그를 뽑으세요.

3 전기 사고 위험 :

- 이 기기는 정격 라벨에 표시된 범위 내의 AC 전원에 연결해야 합니다. DC 전원이거나 인버터에 연결하지 마세요. 전원 종류가 확실하지 않으면 자격이 있는 전기 기술자에게 문의하세요.
- 이 기기는 구입한 국가에서만 사용하도록 승인되었습니다.

4 코드나 플러그가 손상되었을 때, 정상 작동하지 않을 때, 떨어지거나 손상되었을 때, 장치에 물을 엮 질렀을 때에는 절대 이 기기를 작동하지 마세요. 가장 가까운 Brother 공인 대리점에 기기를 맡겨 검사, 수리, 전기적·기계적 조절을 받으세요.

- 기기를 보관하거나 사용할 때 냄새, 열, 변색, 변형 등 이상을 발견하면 기기 사용을 즉시 멈추고 전원 코드를 뽑으세요.
- 기기를 운반할 때에는 꼭 손잡이를 잡으세요. 다른 부분을 잡고 기기를 들면 기기가 손상되거나, 떨어뜨려 부상 당할 수 있습니다.
- 기기를 들 때에는 갑자기 또는 부주의하게 움직이지 마세요. 부상 당할 수 있습니다.

5 작업 장소를 항상 깨끗하게 유지하세요 :

- 절대 공기 구멍을 막은 채로 기기를 작동하지 마세요. 기기의 환풍 구멍과 발판에 실밥, 먼지, 자투리 천이 쌓이지 않게 하세요.
- 발판 위에 물건을 두지 마세요.
- 절대 어떤 구멍에도 이물질이 떨어뜨리거나 삽입하지 마세요.
- 에어로졸 (스프레이) 제품이 사용되거나 산소가 투여되는 곳에서 작동하지 마세요.
- 스토브나 다리미 같은 열원 근처에서 기기를 사용하지 마세요. 그러지 않으면 기기나 전원 코드, 재봉 중인 옷에 불이 붙어 화재나 감전이 발생할 수 있습니다.
- 이 기기를 흔들리거나 기울어진 탁자 등 불안정한 표면에 놓지 마세요. 그러지 않으면 기기가 떨어져 부상 당할 수 있습니다.

6 재봉할 때에 특별한 주의가 필요합니다 :

- 항상 바늘에 세심한 주의를 기울이세요. 휘거나 손상된 바늘을 사용하지 마세요.
- 손가락을 모든 가동 부품에서 멀리하세요. 기기 바늘 주위에 특별한 주의가 필요합니다.

- 바늘 부분에서 조절을 할 때에는 기기 스위치를 “O” 위치로 하여 끄세요.
- 손상되거나 잘못된 침판을 사용하지 마세요. 바늘이 부러질 수 있습니다.
- 바늘이 빗나가 부러지지 않도록 재봉할 때에는 천을 밀거나 당기지 말고, 프리모션 재봉을 할 때에는 주의 사항을 따르세요.

7 이 기기는 장난감이 아닙니다:

- 어린이가 기기를 사용하거나 근처에 있을 때는 세심한 주의가 필요합니다.
- 이 제품에는 작은 부품이 들어있습니다. 작은 부품을 실수로 삼키지 않도록 어린이 손이 닿지 않는 곳에 제품을 보관하세요.
- 이 기기의 포장 비닐은 어린이 손이 닿지 않게 하거나 폐기해야 합니다. 질식 위험이 있으므로 절대 어린이가 비닐을 가지고 놀게 하지 마세요.
- 실뜨개는 본래 용도로만 사용하세요.
- 실외에서 사용하지 마세요.

8 오랜기간동안 제품을 사용하려면:

- 이 기기를 사용 및 보관할 때에 직사광선과 다습한 곳을 피하세요. 히터, 다리미, 할로젠 램프, 기타 뜨거운 물체 근처에서 기기를 사용하거나 보관하지 마세요.
- 세제나 유기 용제 (예: 시너, 석유 에테르 또는 알코올)를 사용하여 기기를 청소하지 마세요. 그렇지 않으면 마감이 벗겨지거나 흠집이 날 수 있습니다.
- 기기가 손상될 수 있으므로 기기에 직접 기름을 주입하지 마세요.
- 조립체, 노루발, 바늘, 기타 부품을 교체하거나 설치할 때에는 항상 작동 설명서 지침 및 참조 안내서를 참조하여 올바르게 설치하세요.

9 수리 또는 조절:

- 조명 장치가 손상되었으면 Brother 공인 대리점에서 교체해야 합니다.
- 오작동하거나 조정이 필요한 경우 우선은 작동 설명서 뒤의 문제 해결 표에 따라 손수 기기를 검사하고 조절하세요. 문제가 계속되면 지역의 공인 Brother 미싱 A/S 센터에 문의하세요.

이 기기는 설명서에 나온 용도로만 사용하세요.

이 설명서에 나온 제조업체 권장 액세서리를 사용하세요.

이 설명서 내용과 이 제품 사양은 통보 없이 변경될 수 있습니다.

추가 제품 정보 및 업데이트는 당사 웹 사이트 www.brother.com, www.brother.co.kr 을 방문하세요.

이 설명서를 보관하세요 이 기기는 가정용입니다.

유럽 이외 국가 사용자

신체, 감각, 정신 능력이 불완전하거나 경험, 지식이 부족한 사람 (어린이 포함) 은 안전을 책임지는 사람의 사용 감독, 지도가 없으면 이 기기를 사용할 수 없습니다. 어린이가 기기를 가지고 놀지 않도록 감독해야 합니다.

유럽 국가 사용자

8 세 이상 어린이와 신체, 감각, 정신 능력이 불완전하거나 경험, 지식이 부족한 사람은 안전한 기기 사용법에 관한 감독 및 지도를 받고 관련된 위험을 이해해야 이 기기를 사용할 수 있습니다. 어린이가 기기를 가지고 놀아서는 안 됩니다. 어린이가 감독 없이 청소와 사용자 유지 관리를 해서는 안 됩니다.

영국, 에이레, 몰타, 키프로스 사용자만 해당 중요

- 플러그 퓨즈를 교체하는 경우 플러그에 표시된 정격에 따라  마크가 부착된 ASTA 승인 BS 1362 규격퓨즈를 사용하세요.
- 항상 퓨즈 커버를 다시 덮으세요. 절대 퓨즈 커버를 덮지 않은 채로 플러그를 사용하지 마세요.
- 기기와 함께 제공된 플러그가 전기 콘센트에 맞지 않으면 Brother 공인 대리점에 문의하여 맞는 플러그를 구해야 합니다.

한국 사용자

주의

- 해당무선설비기기는 운용중 전파혼선 가능성이 있으므로 인명안전과 관련된 서비스는 할 수 없음.
- 본 기기는 통상 이용 상태의 경우 인체 (머리, 몸통) 와 20cm 초과하는 거리에서 사용되어야 합니다.

사용 약관

중요 - 주의 깊게 읽으십시오 :

본 사용 약관 (“계약서”)은 Brother Industries, Ltd.(“회사”) 및 사용자 사이에서 재봉 또는 공예 제품 (“회사 제품”)에 사용하기 위해 설치되었거나 회사에서 제공하는 소프트웨어 사용을 제어하는 법적 계약입니다. “소프트웨어”란, 회사 제품 및 PC 응용 프로그램 또는 모바일 장치 응용 프로그램의 일부 및 모든 콘텐츠 데이터, 디자인 데이터, 데이터 형식, 펌웨어를 의미합니다.

소프트웨어 및 회사 제품을 사용하는 경우 본 계약서 약관을 준수하는 것에 동의하는 것으로 간주합니다. 본 계약서 약관에 동의하지 않는 경우 회사는 소프트웨어 사용권을 부여하지 않을 것이며 사용자는 소프트웨어를 사용할 수 없습니다. 본 계약서에 대한 수정 사항 및 추가 사항이 소프트웨어에 첨부될 수 있습니다.

조직을 대신하여 본 계약서에 동의하는 개인은 해당 조직의 구속력 있는 법적 계약을 체결하기 위한 법적 권한을 가지고 회사를 대표합니다.

약관 및 조건

1 라이선스 권한 부여.

- 1.1 본 계약에 따라, 회사가 사용자에게 회사 제품 내에서만 소프트웨어를 사용하도록 개인적, 비독점적, 양도 불가능 및 취소 가능한 라이선스를 부여합니다.
- 1.2 소프트웨어의 사용 권한을 부여하지만 판매할 수 없으며 본 계약서에 따라서만 사용해야 합니다. 회사 또는 공급 업체는 이와 관련된 제한 없는 모든 지적 재산권을 포함하여 소프트웨어와 관련된 모든 권한, 권리 및 이익을 보유합니다.

2 제한 사항

- 2.1 본 계약서에 명시적으로 규정되었거나 해당 지역 법규에 의해 필요에 따라 규정된 내용을 제외하고 다음 사항을 수행해야 합니다.
 - 2.1.1 소프트웨어의 소스 코드(회사 제품 또는 콘텐츠 편집 응용 프로그램 소프트웨어를 사용하여 작성된 데이터 또는 콘텐츠 포함, 이후 본 제 2 항에서 동일하게 적용됨)를 분해, 디컴파일, 역엔지니어링, 번역 또는 기타 학습 시도를 할 수 없습니다.
 - 2.1.2 소프트웨어 전체 또는 일부를 바탕으로 파생적인 제품을 생성할 수 없습니다.
 - 2.1.3 회사의 사전 서면 동의 없이 소프트웨어의 전체 또는 일부를 어떤 형식으로도 다른 사람에게 배포, 제공 또는 사용하도록 할 수 없습니다.
 - 2.1.4 회사 제품에서 소프트웨어의 정상적인 사용에 대해 부수적으로 복사하거나 백업 또는 작동 보안을 목적으로 필요한 경우를 제외하고 소프트웨어를 복사할 수 없습니다.
 - 2.1.5 소프트웨어를 전체 또는 일부를 이동, 임대, 리스, 2 차 라이선스, 대여, 번역, 병합, 채택, 변경 또는 수정하거나 소프트웨어 전체 또는 일부를 다른 프로그램과 결합 또는 통합할 수 없습니다.

- 2.1.6 소프트웨어의 전체 및 일부 복사본에 회사의 저작권 고지 사항과 본 계약서가 포함되어야 합니다.
- 2.1.7 본 계약서 제 1 항에 제공된 것과 다른 목적으로 소프트웨어를 사용할 수 없습니다(이에 국한되지 않으며 무단 재봉/공예 제품 또는 소프트웨어 포함).

3 보증 무효

해당 법규에 의해 허용 가능한 범위 내에서 본 소프트웨어는 구두 또는 서면으로 명시적 또는 암묵적으로 어떠한 종류의 보증 또는 조건 없이 “있는 그대로” 제공됩니다. 회사는 특히 상품성, 만족스러운 품질, 침해 방지 및/또는 특정 목적에 대한 적합성과 관련하여 모든 종류의 암묵적 보증 또는 조건을 거부합니다.

4 법적 제한

- 4.1 소프트웨어, 지원 서비스 또는 본 계약서와 관련하여 발생하는 피해 가능성에 대해 회사가 사전에 통지를 받은 경우에도 회사는 사용자, 최종 사용자 또는 기타 조직에 의해 발생된 이익, 소득 손실, 데이터 손실, 사용 중단 또는 필연적, 우발적, 특별한, 처벌적 또는 간접 피해(계약에 따른 행동 또는 불법 행위 포함)에 대해 책임을 지지 않습니다. 이러한 제한은 제한 조치에 대한 필수적인 목적이 충족되지 않은 경우에도 불구하고 해당 법규에 의해 허용되는 최대한의 범위까지 적용됩니다.
- 4.2 제 3 항 또는 4.1 항에도 불구하고 본 계약서는 소비자의 법적 권한 무시 또는 제한으로 인해 발생하는 신체적 부상 또는 사망에 대해 회사의 법적 책임을 제외하거나 제한하지 않습니다.

5 종료

- 5.1 회사는 본 계약서 약관에 대해 중대한 위반 사항이 있을 경우에는 서면을 통해 통지하고, 당사 요청에 근거하여 해당 위반 사항이 즉시 시정되지 않을 경우, 언제든지 본 계약을 종료할 권한을 가집니다.
- 5.2 본 계약에 근거하여 부여된 모든 권리가 종료된 경우, 사용자는 본 계약에 의해 허가된 모든 행위를 종료하고 소유하고 있는 모든 컴퓨터 장비에서 본 소프트웨어를 즉시 삭제 또는 제거하고, 본 소프트웨어의 모든 복사본 또는 소유하고 있는 파생물을 삭제 또는 파기합니다. 위의 사항 이외에, 소유하고 있는 회사 제품으로부터 사용자가 생성한 콘텐츠 또는 설계 데이터를 삭제합니다.

6 기타 약관

- 6.1 해당 법규 또는 규정을 위반하여 소프트웨어, 복사본 또는 적용 사항을 내보내거나 다시 내보낼 수 없습니다.
- 6.2 회사의 사전 서면 동의 없이 본 계약서의 전체 또는 일부를 제 3 자 또는 이해 당사자에게 할당할 수 없습니다. 합병, 자산 또는 주식 매각에 따른 관리 변경 또는 조직 재구성은 본 계약서 하에서 지정되는 것으로 간주합니다.
- 6.3 본 계약서를 위반할 경우 어떠한 금전적 손해 배상도 적절한 조치가 되지 않는, 막대한 피해를 회사에 줄 수 있으며 회사는 채권, 기타 증권 또는 피해 증명 없이 본 계약 또는 법적으로 취할 수 있는 조치 이외에 공정한 해결책을 강구할 권한을 가집니다.

- 6.4 본 계약서의 규정이 적법한 관할권을 보유한 법원의 결정에 의해 법적 효력이 없거나 실행할 수 없는 것으로 공표하거나 결정된 경우, 해당 규정은 본 계약서의 다른 규정으로부터 분리 가능하고 별도로 취급될 수 있으며 다른 규정 및 전체 계약서의 유효성에 영향을 주지 않습니다.
- 6.5 본 계약서는 여기에 언급된 모든 공개 내용 또는 기타 첨부 자료와 함께 관련 당사자 간에 전체 사용권 계약을 구성하게 되며 관련 당사자 간의 구두 및 서면 계약에 의한 모든 제안을 대체합니다.
- 6.6 회사가 본 계약 하에서 사용자의 의무 사항을 수행할 것을 주장하지 못하거나 회사가 사용자에게 대한 권한을 수행하지 못하는 경우 또는 회사가 이러한 활동 수행을 지연하는 경우에도 사용자에게 대한 권한을 포기하고 이러한 의무 사항을 준수할 필요가 없음을 의미하는 것은 아닙니다. 회사가 사용자에게 대한 기본권을 포기하는 경우 회사는 해당 사항을 서면으로만 수행하며 이것이 회사가 향후 사용자에게 대한 기본권을 자동으로 포기함을 의미하는 것은 아닙니다.
- 6.7 본 계약서는 일본 법률의 적용을 받으며 일본 법원은 일본 법원의 관할권이 비독점적인 경우 시행을 제외하고 본 계약과 관련하여 독점적인 관할권을 갖습니다.
- 6.8 회사는 아래 경우에 본 계약서를 업데이트할 수 있습니다. A) 사용자의 이익이 변경된 경우 또는 B) 계약서 업데이트가 적절하고 합리적이고 계약서의 목적에 위배되지 않는 경우. 회사는 본 계약이 시행되기 최소 30 일 전에 회사 웹 사이트 또는 회사에서 지정한 웹 사이트에 공지 사항을 게시함으로써 사용자에게 통지하고 계약서의 중요한 변경 사항 또는 업데이트를 검토할 기회를 제공합니다. 업데이트된 계약이 시행되면 소프트웨어를 계속 사용할 경우 이에 구속됩니다.

경고 표시

■ 사이드 커터 (일부 모델에서는 별매품)

다음 경고 라벨은 사이드 커터와 관련이 있습니다. 장비 손상이나 부상을 방지하기 위해 재봉 중에 사이드 커터의 칼이나 연결 굽쇠를 만지지 마세요. 자세한 내용은 52 페이지의 “사이드 커터 (일부 모델에서는 별매품)를 사용한 오버캐스팅 재봉”을 참조하세요.

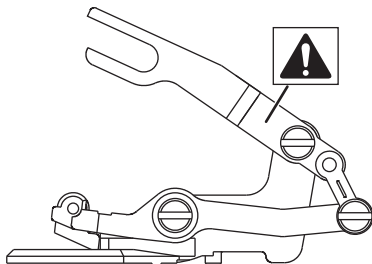

오픈 소스 라이선스에 대한 적요

이 제품은 오픈 소스 소프트웨어를 포함합니다.
오픈 소스 라이선스에 대한 적요를 보려면 구입하신
모델의 홈페이지인 Brother 지원 웹 사이트
<https://s.brother/cphap/>의 수동 다운로드 섹션으로 이
동하세요.

상표

WPA™ 및 WPA2™는 Wi-Fi Alliance®의 상표입니다.

Brother 제품, 관련 문서 및 기타 자료에 나타나는 회사의
상표명과 제품명은 모두 해당 회사의 상표 또는 등록 상표
입니다.

저작권 및 라이선스

본 제품에는 다음과 같은 공급업체에서 개발한 소프트웨
어가 포함되어 있습니다.

©2008 Devicescape Software, Inc.

무선 연결에 관한 주의 사항

자수기를 인터넷에 연결할 경우 반드시 라우터 또는 방화
벽을 사용하여 인터넷을 통한 무단 액세스를 방지해야 합
니다.

목차

1 장 재봉 준비하기 9

- 기기 부품 명칭..... 9
- 포함된 액세서리..... 11
- 기기 켜기 / 끄기..... 12
- LCD 작동..... 14
 - LCD 보기..... 14
 - 설정 화면..... 16
 - 작동 키의 입력 감도 조절..... 18
- 무선 네트워크 연결 기능..... 18
 - 무선 네트워크에 연결해서 할 수 있는 작업..... 18
 - 무선 네트워크 연결 활성화..... 19
 - 마법사를 사용하여 무선 네트워크 연결 설정..... 19
- 밀실 감기 / 실토리 설치..... 21
 - 실토리 감기..... 21
 - 실토리 설치..... 23
- 윗실 끼우기..... 25
 - 윗실 끼우기..... 25
 - 밀실 당겨 올리기..... 27
- 천 / 실 / 바늘 조합..... 28
- 바늘 교체..... 29
 - 바늘 확인..... 29
 - 바늘 교체..... 29
- 노루발 교체..... 30
 - 노루발 교체..... 30
 - 노루발 홀더 제거 및 부착..... 31

2 장 재봉 기초 사항 33

- 재봉..... 33
 - 재봉 유형..... 33
 - 기본 재봉..... 33
 - 재봉 패턴 조합..... 35
 - 후진 / 보강 재봉..... 36
 - 자동 후진 / 보강 재봉..... 36
 - 자동 실 자르기..... 38
 - 땀폭 / 땀길이 / "L/R Shift(좌우 (L/R) 이동)" 설정..... 38
- 실 장력 조절..... 39
- 유용한 재봉 팁..... 40
 - 재봉 팁..... 40
 - 일정한 시집 재봉..... 41
 - 다양한 천 재봉..... 42
 - 무릎 리프터로 노루발 올리기 및 들기..... 44

3 장 다양한 재봉 45

- 재봉 차트..... 45
- 실용 재봉..... 51
 - 오버캐스팅 재봉..... 51
 - 블라인드 재봉..... 54
 - 단추구멍 재봉..... 55
 - 단추 달기..... 58
 - 지퍼 달기..... 59
 - 지퍼 / 파이핑 달기..... 60
 - 아플리케, 패치워크 및 켈트 재봉..... 61
 - 기타 재봉 용도..... 66
 - 스텝 재봉 패턴 만들기..... 71
- 조절..... 72
- 메모리 기능 사용..... 73
 - 재봉 패턴 저장..... 73
 - 재봉 패턴 검색..... 74
- MY CUSTOM STITCH (사용자 창작 패턴)..... 74

4 장 자수 77

- 자수 준비..... 77
 - 자수 노루발 부착..... 77

- 자수 유니트 부착..... 78
- 자수를 잘 완성하려면..... 80
- 자수틀에 천 끼우기..... 80
- 자수틀 부착..... 82
- 자수..... 84
 - 자수 패턴 선택..... 84
 - 패턴 자수..... 88
 - 실 장력 조절..... 90
 - 복집 (무색 나사) 조절..... 91
 - 자동 실 자르기 기능 사용 (End Color Trim)..... 91
 - 실 정돈 기능 사용 (Jump Stitch Trim)..... 92
 - 아플리케 패턴 자수..... 92
 - 프레임 패턴을 사용하여 아플리케 만들기..... 93
 - 분할 자수 패턴..... 94
- 패턴 편집 (패턴 편집 화면)..... 95
- 패턴 편집 (자수 설정 화면)..... 97
 - 패턴과 바늘 위치 맞추기..... 98
 - 연결된 문자 자수..... 98
 - 실 색 정렬..... 99
- 메모리 기능 사용..... 100
 - 자수 패턴 저장..... 100
 - 자수 패턴 검색..... 100

5 장 부록 103

- 주의 및 유지 관리..... 103
 - LCD 청소..... 103
 - 기기 표면 청소..... 103
 - 기름 주입 제한..... 103
 - 기기 보관 주의 사항..... 103
 - 가마 청소..... 103
 - 터치 패널 오작동..... 104
- 문제 해결..... 105
 - 윗실이 조입니다..... 105
 - 천 안쪽에 실이 엉킵니다..... 105
 - 실 장력이 잘못되었습니다..... 106
 - 천이 기기에 끼서 뺄 수 없습니다..... 106
 - 밀실 감기 장치 시트 아래에 실이 엉킨 경우..... 108
 - 증상 목록..... 109
 - 오류 메시지..... 112
 - 무선 보안 정보 (SSID 및 네트워크 키) 를 찾을 수 있는 방법..... 114
- 사양..... 115
- 기기의 소프트웨어 업데이트..... 116
- 색인..... 117

1 장 재봉 준비하기

참고

- 반드시 최신 소프트웨어를 설치하세요.
116 페이지의 “기기의 소프트웨어 업데이트” 참조하세요.

기기 부품 명칭

주요 부품

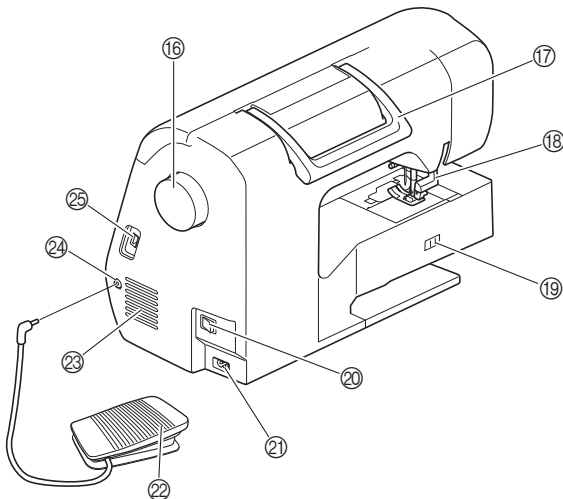
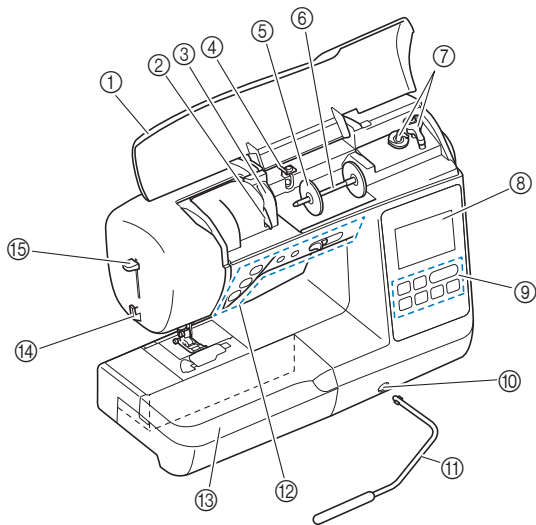

- ① 윗덮개
- ② 윗실 가이드판 (22 페이지)
- ③ 윗실 가이드 커버
- ④ 밑실 감기 가이드 및 초기 장력 원판 (22 페이지)
- ⑤ 실패 막이 (21 페이지)
- ⑥ 실패꽃이 (21 페이지)
- ⑦ 밑실 감기 장치 (21 페이지)
- ⑧ LCD(액정 표시 장치)(14 페이지)

- ⑨ 작동 패널 (11 페이지)
- ⑩ 무릎 리프터 장착 슬롯 (44 페이지)
- ⑪ 무릎 리프터 (44 페이지)
- ⑫ 작동 버튼 및 재봉 속도 조절기 (10 페이지)
- ⑬ 액세서리 테이블 (11 페이지, 40 페이지)
- ⑭ 커터 (26 페이지)
- ⑮ 자동 실 끼우기 장치 레버 (27 페이지)
- ⑯ 폴리 다이얼
바늘을 올렸다가 내려서 한 바늘 재봉하려면 폴리 다이얼을 사용 자 쪽 (시계 반대 방향) 으로 회전시키세요.
- ⑰ 손잡이
기기를 운반하는 경우 손잡이를 잡으세요.
- ⑱ 노루발 레버
노루발을 올리고 내리려면 노루발 레버를 올리고 내리세요.
- ⑲ 톱니 위치 스위치
프리모션 퀵팅 * 또는 단추달이를 위해 톱니를 내리거나 톱니를 올릴 때 사용하세요. (58 페이지)
톱니가 내려가면 재봉을 마친 후 원래 올라간 위치로 돌아가세요. 기기가 재봉을 시작하면 톱니가 올라갑니다.
* 프리모션 퀵팅 노루발은 일부 모델에서 별매품입니다.
- ⑳ 전원 스위치 (12 페이지)
- ㉑ 전원 공급 잭 (12 페이지)
- ㉒ 발판 (34 페이지)
- ㉓ 공기 환풍 구멍
공기 환풍 구멍은 모터 주위의 공기를 순환시킵니다. 기기를 사용하는 동안 공기 환풍 구멍을 막지 마세요.
- ㉔ 발판 잭 (34 페이지)
- ㉕ USB 포트(USB 플래시 드라이브용) (73페이지, 100페이지)

중요

- USB 포트에는 USB 플래시 드라이브 이외의 것을 넣지 마세요. 다른 것을 넣으면 기기가 손상될 수 있습니다.

■ 바늘과 노루발 부분

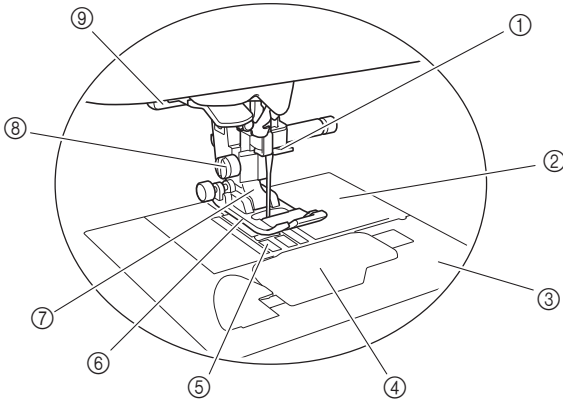

- ① 바늘대 실걸이 가이드 (26 페이지)
- ② 침판 (41 페이지)
- ③ 침판 커버 (24 페이지)
- ④ 복집 커버 / 복집 (24 페이지, 104 페이지)
- ⑤ 톱니
톱니는 재봉 방향으로 천을 이송합니다.
- ⑥ 노루발
노루발은 재봉할 때 천에 일정한 압력을 가합니다. 선택한 재봉에 맞는 노루발을 부착하세요.
- ⑦ 노루발 홀더 (31 페이지)
- ⑧ 노루발 홀더 나사 (31 페이지)
- ⑨ 단춧구멍 레버 (56 페이지)

■ 자수 유니트

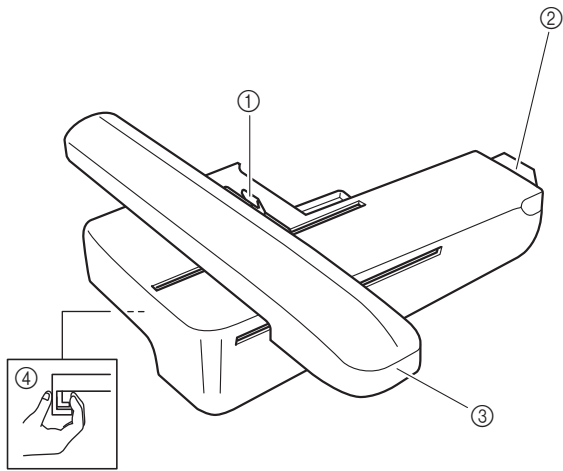

- ① 틀 고정 레버 (82 페이지)
- ② 자수 유니트 연결 장치 (78 페이지)
- ③ 자수암 (78 페이지)
- ④ 분리 버튼 (79 페이지)

■ 작동 버튼

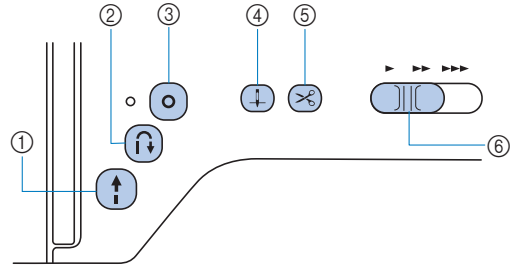

- ① “시작 / 멈춤” 버튼 (↑)
재봉을 시작하거나 멈추려면 “시작 / 멈춤” 버튼을 누르세요. 버튼은 기기의 작동 모드에 따라 색이 변합니다.
초록: 기기가 재봉할 준비가 되었거나 재봉 중입니다.
빨강: 기기가 재봉할 수 없습니다.
주황색: 기기가 밀실을 감고 있거나 밀실 감기 장치가 오른쪽으로 이동했습니다.
- ② 후진 재봉 버튼 (↶)
선택한 재봉 패턴에 따라 후진 또는 보강 재봉을 하려면 후진 버튼을 누르세요. (36 페이지)
- ③ 보강 재봉 버튼 (○)
반복해서 단일 재봉을 하고 마무리하려면 보강 버튼을 누르세요. (36 페이지)
문자 / 장식 재봉의 경우 이 버튼을 누르면 중간점에서 멈추지 않고 폴스티치로 끝납니다.
이 버튼 옆의 LED 는 재봉 중에 자동으로 켜지고 재봉이 끝나면 꺼집니다.
- ④ 바늘 위치 조절 버튼 (↑↓)
바늘을 올리거나 내리려면 바늘 위치 조절 버튼을 누르세요. 버튼을 두 번 누르면 한 땀이 재봉됩니다.
- ⑤ 실 자르기 버튼 (✂)
재봉이 중지된 후 뒷실과 밀실을 모두 자르려면 실 자르기 버튼을 누르세요.
- ⑥ 재봉 속도 조절기
재봉 속도를 조절하려면 재봉 속도 조절기를 미세요. 장식 재봉이나 자수를 하는 동안에는 재봉 속도를 조절할 수 없습니다.

■ 작동 패널 및 작동 키

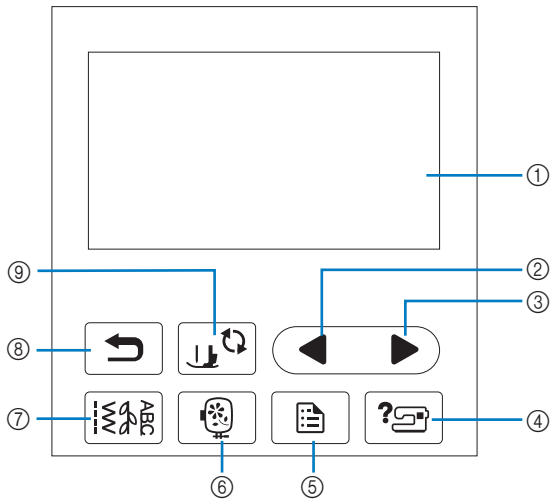

- ① **LCD (액정 표시 장치) (터치 패널)**
 선택한 패턴 설정과 메시지가 표시됩니다.
 작동을 수행하려면 LCD에 표시된 키를 누르세요.
 자세한 내용은 14 페이지의 “LCD 작동” 참조하세요.
- ② **이전 페이지 키** ◀
 LCD에 표시되지 않은 항목이 있는 경우 이전 화면을 표시합니다.
- ③ **다음 페이지 키** ▶
 LCD에 표시되지 않은 항목이 있는 경우 다음 화면을 표시합니다.
- ④ **도움말 키** [?]
 기기 사용에 대한 도움말을 보려면 터치하세요.
- ⑤ **설정 키** [⚙]
 바늘 멈춤 위치, 버저음 등을 설정하려면 터치하세요.
- ⑥ **자수 키** [⚙]
 패턴 유형 선택 화면을 표시하려면 터치하세요.
- ⑦ **실용 재봉 키** [⚙]
 실용 재봉이나 장식 재봉을 하려면 터치하세요.
- ⑧ **취소 키** [↶]
 이전 화면으로 돌아가려면 터치하세요.
- ⑨ **노루발 / 바늘 교환 키** [↵]
 바늘, 노루발 등을 변경하기 전에 이 키를 터치하세요. 이 키는 기기의 작동을 방지하기 위해 모든 키 및 버튼 기능 (↵ 제외)을 잠급니다.

🔍 **참고**

- 이 기기의 작동 키는 정전식 터치 센서입니다. 손가락으로 직접 터치하여 키를 작동하세요.
- 작동 키가 사용자에 따라 다르게 반응하므로 18 페이지의 “작동 키의 입력 감도 조절”에 따라 설정을 조절하세요.
- 정전기 방식의 터치 펜을 사용하는 경우 펜촉이 8mm 이상인지 확인하세요. 펜촉이 얇거나 모양이 독특한 터치 펜은 사용하지 마세요.

포함된 액세서리

기기에 포함된 액세서리는 추가 시트 “포함된 액세서리”를 참조하세요.
 액세서리 저장 공간을 열려면 액세서리 테이블의 상단을 당기세요.

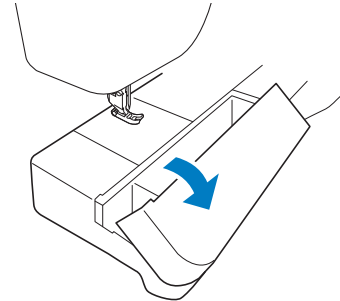

노루발 액세서리 트레이는 액세서리 테이블의 액세서리 저장 공간에 보관됩니다.

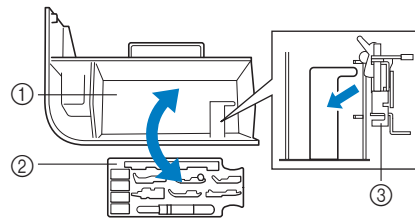

- ① 액세서리 테이블의 저장 공간
- ② 노루발 액세서리 트레이
- ③ 자수 노루발 “Q”

기기 켜기 / 끄기

⚠ 경고

- 정상적인 가정용 전기만 전원으로 사용하세요. 다른 전원을 사용하면 화재나 감전, 기기 손상이 발생할 수 있습니다.
- 젖은 손으로 플러그를 만지지 마세요. 감전될 수 있습니다.
- 전원 코드 플러그를 전기 콘센트와 기기의 전원코드 삽입구에 단단히 삽입하세요. 그렇지 않으면 화재나 감전이 발생할 수 있습니다.
- 다음 상황에서는 전원을 끄고 플러그를 뽑으세요 :
 - 기기에서 자리를 비울 때
 - 기기를 사용한 후
 - 사용 중 정전이 될 때
 - 접촉 불량으로 기기가 올바르게 작동하지 않을 때
 - 번개칠 때

⚠ 주의

- 이 기기와 함께 제공된 전원 코드만 사용하세요. 그렇지 않으면 화재나 감전이 발생할 수 있습니다.
- 연장 코드 또는 멀티 플러그 어댑터에 다른 가전을 꽂은 채 사용하지 마세요. 화재나 감전이 발생할 수 있습니다.
- 기기 플러그를 뽑을 때에는 항상 전원을 먼저 끄세요. 항상 플러그를 잡고 전기 콘센트에서 뽑으세요. 코드를 당기면 코드가 손상되거나 화재, 감전이 발생할 수 있습니다.
- 전원 코드를 절단, 손상, 개조하거나 강제로 구부리거나 당기거나 꼬거나 둘둘 말지 마세요. 코드 위에 무거운 물체를 놓지 마세요. 코드가 열에 노출되지 않게 하세요. 코드가 손상되거나 화재나 감전이 발생할 수 있습니다. 코드가 손상되거나 플러그가 손상된 경우 기기를 Brother 공인 대리점에 가져가 수리 받은 후 사용하세요.
- 전원 코드 플러그를 상태가 좋지 않은 전기 콘센트에 삽입하지 마세요.

- 1 기기가 꺼졌는지 (기기 오른쪽의 전원 스위치가 “O”로 설정됨) 확인한 다음 그 밑의 전원 공급 잭에 전원 코드를 꽂으세요.
- 2 가정용 전기 콘센트에 전원 코드의 플러그를 꽂으세요.

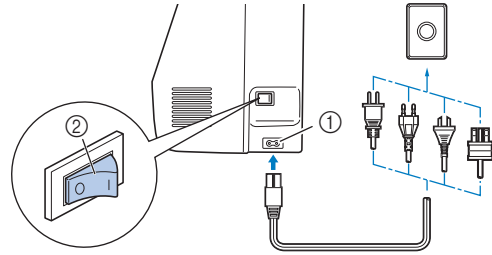

- ① 전원 공급 잭
- ② 전원 스위치

- 3 전원 스위치의 오른쪽을 눌러 기기를 켜세요 (“I”로 설정).

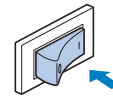

→ 기기가 켜지면 등, LCD 및 “시작/멈춤” 버튼에 불이 들어옵니다. 바늘과 톱니가 이동하는 소리가 나는데 오작동이 아닙니다.

4 기기가 켜지면 오프닝 동영상 이 재생됩니다. 화면의 아무 곳이나 터치하세요.

참고

기기를 처음 켜는 경우:

- LCD 의 표시 언어를 선택하세요 .

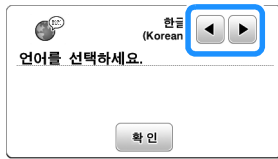

- 무선 LAN 연결에 대한 다음 메시지가 나타납니다. 연결을 설정하려면 '확인' 을 터치한 다음 19 페이지의 “마법사를 사용하여 무선 네트워크 연결 설정” 의 3 ~ 6 단계를 참조하여 무선 LAN 연결 설정을 완료하세요 .

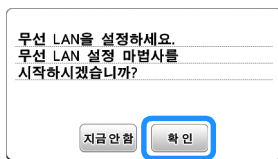

5 기기를 끄려면 전원 스위치의 왼쪽을 누릅니다 (“○” 로 설정).

LCD 작동

LCD 보기

전원을 켜면 오프닝 동영상상이 표시될 수 있습니다.

오프닝 동영상상이 표시될 때 손가락으로 LCD 를 터치하면 화면이 표시됩니다.

손가락으로 키를 터치하여 재봉 패턴을 선택하거나 기기 기능을 선택하거나 키에 지시된 작업을 선택하세요. 작동 패널에서  을 터치하면 아래 화면이 나타납니다.

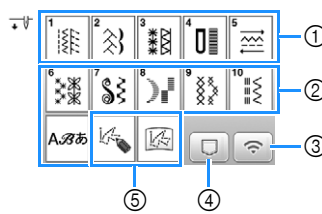

- ① 실용 재봉
- ② 문자 / 장식 재봉
- ③ 무선 LAN 키
무선 LAN 연결을 설정하세요. (19 페이지)
 이 표시되면 소프트웨어 업데이트하세요. (116 페이지)
- ④ 패턴 검색 키 (74 페이지)
- ⑤ MY CUSTOM STITCH (사용자 창작 패턴) (74 페이지)

■ 실용 재봉 화면

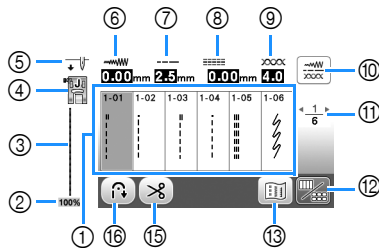

■ 실용 재봉 편집 화면

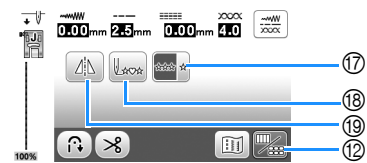

■ 문자 / 장식 재봉 화면

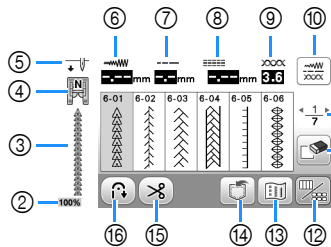



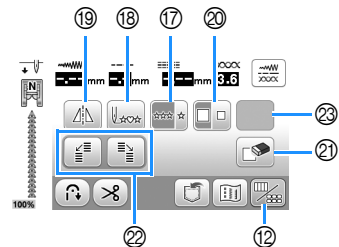





■ 문자 / 장식 재봉 편집 화면



📖 메모

- 재봉 패턴에 따라 일부 편집 기능은 사용할 수 없습니다. 재봉 패턴을 선택했을 때 표시되는 키의 기능만 사용할 수 있습니다.

번호	표시	키 이름	설명	페이지
①	-	재봉	재봉하려는 재봉 키를 터치하세요.	33
②		재봉 패턴 표시 크기	선택한 재봉 패턴의 대략적인 크기를 표시합니다.	-
③	-	재봉 미리 보기	선택한 재봉의 미리 보기를 표시합니다.	-
④		노루발	사용할 노루발을 표시합니다. 재봉하기 전에 여기 표시된 노루발을 설치하세요.  지그재그 노루발 "J"  블라인드 노루발 "R"  모노그래밍 노루발 "N"  단추달이 노루발 "M"  오버록 노루발 "G"  사이드 커터 "S"  단춧구멍 노루발 "A" * 특정 노루발의 기호 (예 : 지퍼 노루발 "I" 및 퀴팅 노루발)는 화면에 나타나지 않을 수 있습니다.	30

번호	표시	키 이름	설명	페이지
⑤		바늘 위치 설정	단침 또는 쌍침 바늘 모드 설정과 바늘 멈춤 위치를 표시합니다. : 단침 바늘 / 아래 위치 : 쌍침 바늘 / 아래 위치 : 단침 바늘 / 위 위치 : 쌍침 바늘 / 위 위치	16
⑥		땀폭	현재 선택한 재봉 패턴의 땀폭을 표시합니다.	39
⑦		땀길이	현재 선택한 재봉 패턴의 땀길이를 표시합니다.	39
⑧		L/R Shift(좌우 (L/R) 이동)	원래 위치에서 좌우 이동 거리를 표시합니다.	39
⑨		실 장력	현재 선택한 재봉 패턴의 자동 실 장력 설정을 표시합니다.	39
⑩		수동 조절 키	땀폭, 땀길이, “L/R Shift(좌우 (L/R) 이동)” 및 실 장력의 조절 화면을 표시하려면 이 키를 터치하세요.	38
⑪		페이지 표시	뒤의 추가 페이지를 표시합니다.	-
⑫		편집 / 재봉 전환 키	재봉 편집 화면과 재봉 화면으로 전환하려면 이 키를 터치하세요.	14
⑬		이미지 키	재봉된 이미지의 미리 보기를 표시합니다. 이미지의 실 색을 빨강, 파랑 또는 검정으로 변경하려면 을 터치하세요.	-
⑭		메모리 키	조합한 재봉 패턴을 저장하려면 이 키를 터치하세요.	73
⑮		자동 실 자르기 키	자동 실 자르기 기능을 설정하려면 이 키를 터치하세요.	38
⑯		자동 후진 / 보강 키	자동 후진 / 보강 재봉 기능을 사용하려면 이 키를 터치하세요.	36
⑰		1 회 / 반복 재봉 키	단일 재봉 패턴 또는 연속 재봉 패턴을 선택하려면 이 키를 터치하세요. 선택한 재봉에 따라 이 키가 사용하지 않도록 설정될 수 있습니다. 재봉 패턴을 연속 재봉하는 동안 전체 모티프를 완성하려면 재봉 중에 을 터치할 수 있습니다. 모티프가 완성되면 기기는 자동으로 멈춥니다.	-
⑱		시작 위치로 되돌아가기 키	재봉이 멈췄을 때 재봉 패턴의 시작 위치로 되돌아가려면 이 키를 터치하세요.	-
⑲		거울 이미지 키	재봉 패턴을 선택한 후에 재봉 패턴의 좌우 거울 이미지를 만들려면 이 키를 사용하세요.	-
⑳		크기 선택 키	장식 재봉 패턴이나 문자 재봉 패턴의 크기 (대, 소) 를 선택하려면 이 키를 사용하세요.	-
㉑		삭제 키	선택한 재봉 패턴을 삭제하려면 이 키를 터치하세요. 재봉 패턴을 실수로 조합했을 때 재봉 패턴을 삭제하려면 이 키를 사용하세요.	-
㉒		스텝 재봉 키	스텝 재봉 패턴을 만들려면 이 키를 사용하세요.	71
㉓	선택한 재봉 패턴에 따라 다음 키 중 일부가 나타납니다.			
		연장 키	7mm 새틴 재봉 패턴 을 선택한 경우 재봉 지그재그폭 또는 땀길이 설정을 변경하지 않고 5 가지 자동 길이 설정 중에서 선택하려면 이 키를 터치하세요. 	-
		실 밀도 키	새틴 재봉 패턴 을 선택한 후에 재봉 패턴의 실 밀도를 변경하려면 이 키를 사용하세요. : 낮은 밀도 : 높은 밀도 실 밀도를 로 변경했을 때 땀이 모이면, 실 밀도를 로 되돌리세요. 땀이 모일 때에 재봉을 계속하면 바늘이 휘거나 부러질 수 있습니다.	-
		문자 간격 키	문자 재봉 패턴의 간격을 변경하려면 이 키를 터치하세요. 문자를 입력할 때뿐만 아니라 문자를 입력하기 전후에도 문자 간격은 유효합니다.	-

설정 화면

기본 기기 설정을 변경하려면 을 터치하세요. 필요한 설정을 변경한 후 **OK** 또는 을 터치하세요.

메모

- 기기에는 최신 버전의 소프트웨어가 설치되어 있습니다. 사용 가능한 업데이트는 현지 Brother 공인 대리점이나 <https://s.brother/cphap/> 에서 확인하세요.
- USB 플래시 드라이브를 USB 포트에 삽입했을 때 을 터치하여 USB 플래시 드라이브에 현재 설정 화면 이미지를 저장할 수 있습니다. 파일은 “bPocket” 폴더에 저장됩니다.

■ 재봉 설정

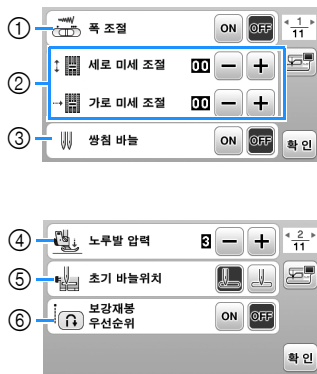

- ① 재봉 속도 조절기를 사용하여 지그재그 폭을 결정할 것인지 선택하세요. (65 페이지)
직선 재봉을 선택하면 재봉 속도 조절기를 사용하여 바늘 위치를 변경할 수 있습니다. (41 페이지)
- ② 문자 또는 장식 재봉 패턴을 조절하세요. (72 페이지)
- ③ 쌍침 바늘을 사용하는 경우 [ON] 으로 설정하세요. (70 페이지)
- ④ 노루발 압력을 조절하세요. 숫자가 클수록 압력이 커집니다. 일반 재봉의 경우 압력을 [3] 으로 설정하세요.
- ⑤ 기기가 켜졌을 때 자동으로 선택되는 실용 재봉을 “1-01 직선 재봉 (왼쪽)” 으로 할지 “1-03 직선 재봉 (중간)” 으로 할지 선택하세요.
- ⑥ [ON] 으로 설정한 경우 보강 재봉이 수행되며 이는 (후진 재봉 버튼) 을 누른 경우에도 마찬가지입니다.

■ 자수 설정

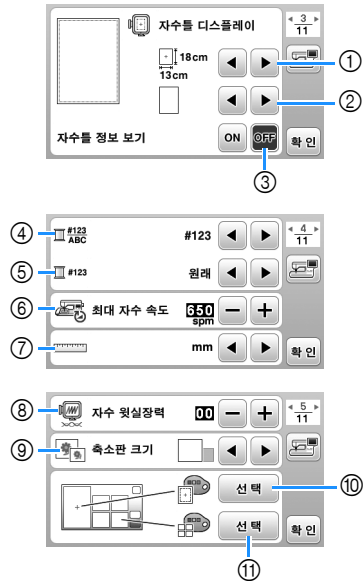

- ① 사용할 자수들을 선택하세요.
- ② 표시되는 가운데 표시와 눈금선을 선택하세요.
- ③ [ON] 으로 설정한 경우 ① 에서 선택한 자수들 크기에 해당하는 자수 패턴만 선택할 수 있습니다. (85 페이지)
- ④ 자수 화면에서 실 색 표시, 즉 실 번호와 색 이름을 선택하세요. (89 페이지)
- ⑤ 실 브랜드를 선택하세요. (89 페이지)
- ⑥ 최대 자수 속도 설정을 선택하세요.
- ⑦ 표시 단위를 선택하세요 (mm/ 인치).
- ⑧ 자수 뒷실 장력을 조절하세요. (90 페이지)
- ⑨ 패턴 축소판의 크기를 선택하세요.
- ⑩ 자수 표시 영역의 배경색을 선택하세요.
- ⑪ 축소판 영역의 배경색을 선택하세요.

■ 일반 설정



- ① 바늘 멈춤 위치 (기기가 작동하지 않을 때의 바늘 위치)를 위 또는 아래로 선택하세요.
- ② 작동 신호음을 울릴지 여부를 선택하세요.
- ③ 기기가 켜졌을 때 표시되는 오프닝 화면을 표시할지 여부를 선택하세요.
- ④ 표시 언어를 변경하세요.
- ⑤ 작업 영역 표시등을 켜거나 끄지 여부를 선택하세요.
- ⑥ 작동 키의 입력 감도 수준을 선택하세요. (18 페이지)
- ⑦ 기기의 정기 서비스 시점을 알려주는 서비스 카운트를 표시합니다. (자세한 내용은 Brother 공인 대리점에 문의하세요.)
- ⑧ 이 기기에서 재봉된 총 밍수를 표시합니다.
- ⑨ [No.]는 기기의 내부 기기 번호입니다.
- ⑩ 기기에 설치된 프로그램 버전을 표시합니다.

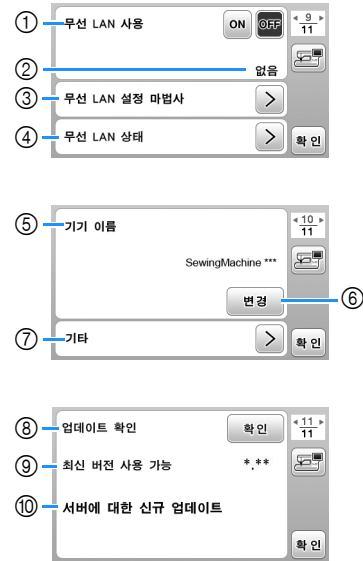

■ 무선 LAN 설정





- ① 무선 LAN 기능을 활성화 / 비활성화합니다. (19 페이지)
- ② 연결된 SSID 를 표시합니다. (19 페이지)
- ③ 무선 LAN 기능을 연결하도록 기기를 설정합니다. (19페이지)
- ④ 무선 LAN 상태를 확인합니다.
- ⑤ 무선 LAN 기능의 기기 이름을 표시합니다.
- ⑥ [기기 이름]을 변경합니다.
- ⑦ 다른 설정을 수행하거나 무선 LAN 설정의 연결 설정을 재 설정하는 메뉴를 표시합니다. (20 페이지)
- ⑧ 소프트웨어의 최신 버전을 확인합니다. 버전은 [최신 버전 사용 가능]에 표시됩니다.
- ⑨ 소프트웨어의 최신 버전을 표시합니다.
- ⑩ 이 기기에서 [서버에 대한 신규 업데이트]를 사용할 수 있는 경우 메시지를 표시합니다. [서버에 대한 신규 업데이트]가 나타나면 기기를 업데이트하세요. (116 페이지)

작동 키의 입력 감도 조절

작동 키의 감도를 5 개 수준으로 조절할 수 있습니다. 설정 화면을 표시하여 원하는 수준을 설정하세요.

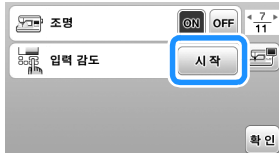
- 1  을 터치하여 설정 화면을 표시하세요.
- 2  을 터치하여 7 페이지를 표시하세요.
- 3 [시작] 을 터치하세요.



- 4  을 터치하여 [입력 감도] 를 조절하세요.
 - 설정이 높을수록 키 감도가 높습니다. 기본 설정은 [3] 입니다.
 - 정전기 방식의 터치 펜을 사용하고 있으면 가장 높은 설정을 선택하는 것이 좋습니다.
 - 입력 감도를 조절하는 동안 키가 응답하는지 확인하려면  을 터치하세요. 키가 응답할 때 감도를 나타내는 설정 값이 깜박입니다.

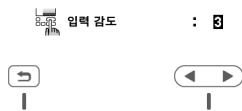

- 5  을 터치하여 이전 화면으로 돌아가세요.

■ 작동 키를 터치할 때 기기가 응답하지 않는 경우 기기를 끈 다음  (실 자르기 버튼) 를 누른 상태로 기기를 켜서 [입력 감도] 를 재설정하세요. 설정 화면을 표시한 다음 [입력 감도] 를 다시 조절하세요.

무선 네트워크 연결 기능

무선 네트워크에 연결해서 할 수 있는 작업

이 기기는 무선 네트워크 연결을 지원합니다. 기기가 무선 네트워크에 연결된 경우 다음과 같은 유용한 작업이 가능합니다.

- 전용 Windows 응용 프로그램 (Design Database Transfer) 을 사용하여 자수 패턴을 컴퓨터에서 기기로 무선 전송하세요. 이 응용 프로그램은 다음 URL 에서 다운로드할 수 있습니다.
<https://s.brother/cahke/>
- * Design Database Transfer 에서 설정을 지정해야 합니다. 자세한 내용은 Design Database Transfer 의 설명서를 참조하세요.

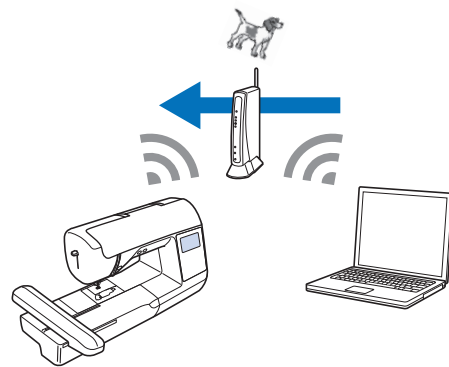

- 컴퓨터에서 자수 편집 소프트웨어 (PE-DESIGN 버전 11 이상) 로 편집한 자수 패턴을 기기로 무선 전송하세요. 또한 기기에서 편집한 자수 패턴을 PE-DESIGN 으로 전송하세요.
- * PE-DESIGN 에서 설정을 지정해야 합니다. 자세한 내용은 PE-DESIGN 의 설명서를 참조하세요.

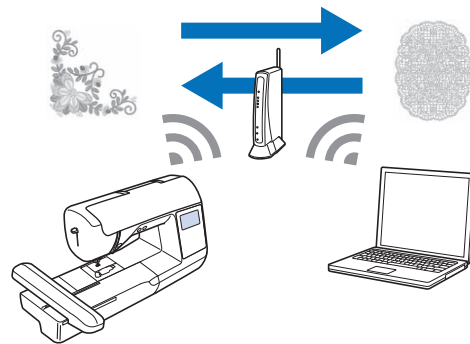

- 업데이트된 소프트웨어 버전이 당사 웹 사이트에 올라오면 무선 LAN 키가  으로 나타납니다. (116 페이지)

무선 네트워크 연결 활성화

이 기기는 무선 네트워크에 연결할 수 있습니다.

무선 네트워크 연결에 대한 요구 사항은 115 페이지의 “ 사양 ” 을 참조하세요 .

1  을 터치하세요 .

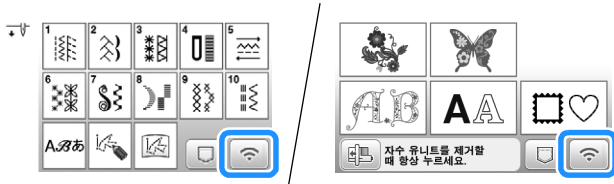

→ 설정 화면의 9 페이지가 표시됩니다 .

2 [무선 LAN 사용] 을 [ON] 으로 설정하세요 .



→ 기기가 무선 연결을 준비합니다 .

마법사를 사용하여 무선 네트워크 연결 설정

무선 네트워크 연결을 설정하는 방법에는 여러 가지가 있습니다 . 이 기기에서는 마법사를 사용하는 방법을 권장합니다 .

1 기기를 무선 네트워크에 연결하려면 홈 네트워크의 보안 정보 (SSID 및 네트워크 키) 가 필요합니다 . 네트워크 키는 암호 , 보안 키 또는 암호화 키라고도 할 수 있습니다 . 보안 정보를 확인하고 아래의 공간에 기록하세요 .

SSID	네트워크 키 (암호)

메모

- 보안 정보가 없는 경우 무선 네트워크 연결을 설정할 수 없습니다 .
- 보안 정보를 찾는 방법
 - ① 홈 네트워크와 함께 제공된 설명서를 확인하세요 .
 - ② 기본 SSID 는 제조업체의 이름 또는 모델 이름일 수 있습니다 .
 - ③ 보안 정보를 찾을 수 없는 경우 라우터 제조업체 , 네트워크 관리자 또는 인터넷 공급업체에 문의하세요 .
 - ④ 일부 SSID 및 네트워크 키(암호)는 대/소문자를 구분할 수 있습니다 .

2 [무선 LAN 설정 마법사] 옆의 > 을 터치하세요 .

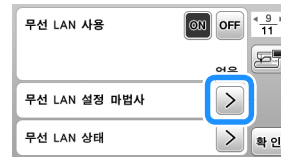

→ 사용 가능한 SSID 의 목록이 나타납니다 .

3 1 단계에서 기록된 SSID 를 선택하세요 .



→ 네트워크 키 (암호) 를 입력하는 화면이 나타납니다 .

메모

- 다음 또는 이전 페이지를 표시할 경우 ◀ 또는 ▶ 을 터치하여 기록된 SSID 를 검색하세요 .
- 원하는 SSID 가 표시되지 않으면 아래 설명과 같이 지정하세요 .
 - ① SSID 목록의 끝에 있는 [새로운 SSID] 을 터치하세요 .
 - ② 원하는 SSID 를 입력한 다음 [OK] 을 터치하세요 .
 - ③ 인증 방법과 암호화 모드를 선택하세요 .
- 이전 연결을 사용할 경우 [저장된 SSID] 을 터치한 다음 저장된 SSID 를 선택하세요 .

4 기록된 네트워크 키 (암호) 를 입력한 다음 [OK] 을 터치하세요 .



- ① 텍스트 입력 영역
- ② 문자 키
- ③ Caps 키
- ④ 스페이스 키
- ⑤ 문자 / 숫자 / 기호 키
- ⑥ 커서 키 (커서를 왼쪽이나 오른쪽으로 이동하세요 .)
- ⑦ 백스페이스 키 (커서의 위치에 있는 문자를 삭제합니다 .)

5 다음 메시지가 나타나면 **확인** 을 터치하세요.

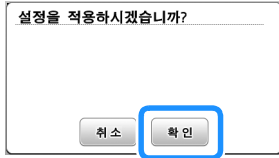

→ 연결이 설정되면 다음 메시지가 나타납니다.

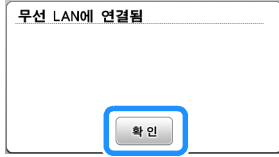

6 **확인** 을 터치하여 설정을 끝내세요.



→ 무선 LAN 기능 설정 화면의 10 페이지에 있는 [기기 이름] 을 사용하세요.

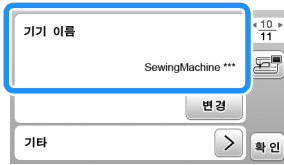

메모

- 연결된 상태에서 재봉 또는 패턴 유형 선택 화면의 오른쪽 하단에 있는 무선 LAN 키로 신호 강도를 확인할 수 있습니다.

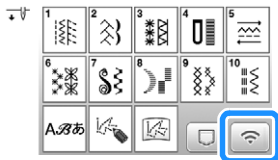

- 무선 네트워크 연결이 설정되었으면 기기를 켤 때마다 무선 네트워크 연결이 설정됩니다. 단, 무선 LAN 설정 화면의 [무선 LAN 사용] 는 [ON] 으로 설정되어 있어야 합니다.

■ [기타] 메뉴에서 무선 LAN 연결 설정

설정 화면의 10 페이지에 있는 [기타] 메뉴에는 다음 항목이 포함되어 있습니다.

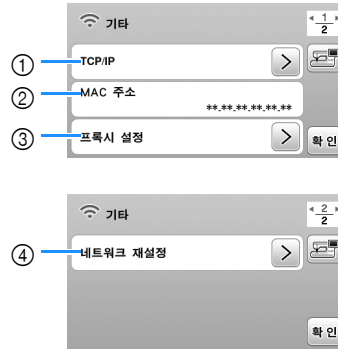

- ① TCP/IP 설정을 수동으로 입력할 수 있습니다.
- ② MAC 주소를 표시합니다.
- ③ 프로кси 설정이 필요할 때 사용하세요.
- ④ 무선 LAN 연결 설정을 재설정합니다.

밀실 감기 / 실토리 설치

중요

- 이 기기와 함께 제공된 플라스틱 실토리 또는 동일한 유형의 실토리를 사용하세요. 실토리의 높이는 11.5mm (약 7/16 인치) 입니다. SA156 은 Class 15 유형 실토리입니다.

실토리 감기

이 섹션에서는 실토리에 실을 감는 방법에 대해 설명합니다.

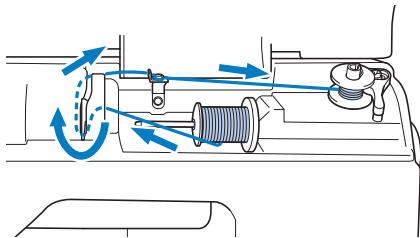

참고

- 실용 재봉을 하기 위해 실토리를 감는 경우 재봉하려는 천에 적합한 실을 사용하세요 (28 페이지). 일반적으로 실은 윗실 끼우기에 사용된 실과 동일합니다.
- 자수용 실토리를 감는 경우 이 기기에 권장되는 밀실을 사용해야 합니다.

1 윗덮개를 여세요.

2 실토리의 노치와 축의 스프링을 맞추어 밀실 감기 장치 축 위에 실토리를 놓은 다음 찰칵 소리가 날 때까지 밀실 감기 장치 축을 오른쪽으로 미세요.

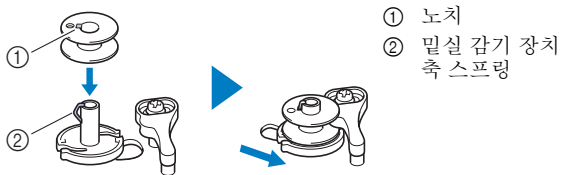

- ① 노치
- ② 밀실 감기 장치 축 스프링

메모

- 실토리를 밀실 감기 장치 축 위에 있었던 방향과 동일하게 복집에 넣으면 올바른 밀실 감기 방향으로 실토리를 장착할 수 있습니다.

이 기기와 함께 제공된 실토리의 한쪽에 있는 "b" 표시는 참조로 사용할 수 있습니다.

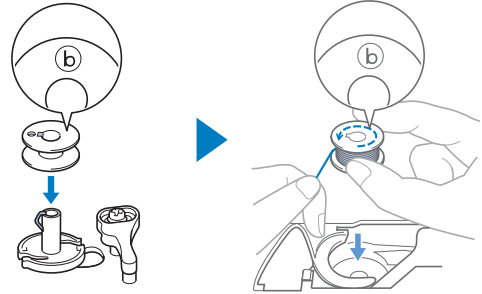

3 실패 막이를 제거하고 실패를 실패꽃이에 밀어넣으세요.

실이 하단 앞쪽까지 풀리도록 실패를 실패꽃이에 밀어 넣으세요.

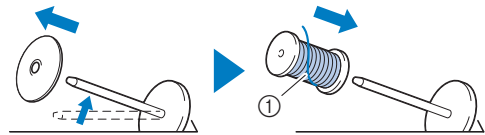

① 실이 하단 앞쪽까지 풀립니다.

4 실패 막이를 실패꽃이에 밀어넣으세요.

그림과 같이 둥근 면이 왼쪽에 오도록 하여 실패 막이를 최대한 오른쪽으로 미세요.

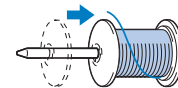

중요

- 실패나 실패 막이를 올바르게 설치하지 않으면 실이 실패꽃이 주위로 엉키고 기기가 손상될 수 있습니다.
- 3 개의 실패 막이 크기를 사용할 수 있으므로 사용 중인 실패 크기에 가장 적합한 실패막이를 선택할 수 있습니다. 실패 막이가 사용 중인 실패에 비해 너무 작으면 실이 실패의 틈에 끼거나 기기가 손상될 수 있습니다. 미니 킹 실패를 사용하는 경우 실패 인서트 (미니 킹 실패) 를 사용하세요.



☞ 참고

- 아래 그림과 같이 실패를 사용하는 경우 실패 인서트 (미니 킹 실패) 를 사용하세요. 실패 인서트가 단단히 삽입되었는지 확인하세요. 설치한 후 약간의 실을 뽑아서 실이 걸리지 않고 풀리는지 확인하세요.

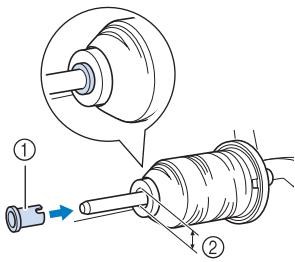

- ① 실패 인서트(미니 킹 실패)
- ② 구멍 지름 8.0mm ~ 10.5mm(5/16인치 ~ 13/32인치)
- ③ 실패 (교차로 감김 실)

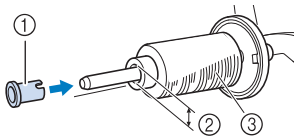

- 투명 나일론 실이나 금속 실과 같이 빠르게 풀리는 실을 사용하는 경우 실패 그물망을 실패 위에 놓은 후에 실패를 실패꽃이에 넣으세요. 실패 그물망이 너무 길면 실패 크기에 맞게 접으세요.

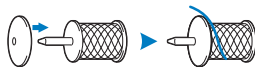

- 5** 실패 부근의 실을 잡은 상태에서 실을 뒷실 가이드 커버에 통과시키세요. 그런 다음 뒷실 가이드판 밑으로 실을 통과시키고 오른쪽으로 당기세요.

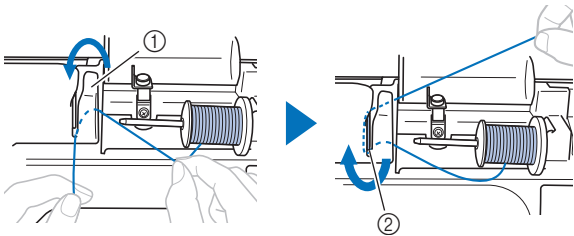

- ① 뒷실 가이드 커버
- ② 뒷실 가이드판

- 6** 밀실 감기 가이드의 고리 밑으로 실을 통과시킨 다음 초기 장력 원판 밑에 넣어 시계 반대 방향으로 감으세요.

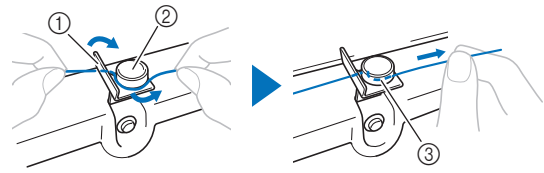

- ① 밀실 감기 가이드
- ② 초기 장력 원판
- ③ 최대한 당기기

☞ 참고

- 실을 초기 장력 원판 밑으로 통과시켜야 합니다.

- 7** 실토리를 중심으로 시계 방향으로 실을 5~6 회 감고 실을 밀실 감기 장치 시트의 가이드 틈에 통과시킨 다음 실을 당겨 자르세요.

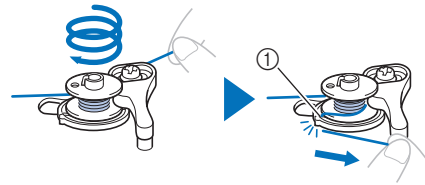

- ① 밀실 감기 장치 시트의 가이드 틈 (기본 제공 커터 사용)

☞ 참고

- 실토리를 중심으로 시계 방향으로 실을 감아야 합니다. 그러지 않으면 실이 밀실 감기 장치 축을 휘감게 됩니다.

⚠ 주의

- 설명된 대로 실을 잘라야 합니다. 밀실 감기 장치 시트의 가이드 틈에 있는 기본 제공 커터를 사용하여 실을 자르지 않고 실토리를 감으면 실이 실토리에 엉키거나, 밀실이 부족해지기 시작할 때 바늘이 부러지고 부상을 당할 수 있습니다.

- 8** 실토리 감기 속도를 조절하려면 재봉 속도 조절기를 미세요. 속도를 높이려면 조절기를 오른쪽으로 미세요. 속도를 줄이려면 왼쪽으로 미세요.

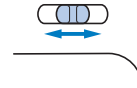

☞ 메모

- 실이 늘어날 수 있으므로 투명 나일론 실과 같이 신축성 있는 실을 느린 속도로 감는 것이 좋습니다.

- 9 기기를 켜세요.
 - “시작 / 멈춤” 버튼에 주황색 불이 들어옵니다.
- 10 “시작 / 멈춤” 버튼을 눌러 실토리 감기를 시작하세요. 발판을 꺾은 경우 발판을 누르세요.



중요

- 투명 나일론 실을 실토리에 감을 때 실토리가 1/2 ~ 2/3 정도 가득 차면 실토리 감기를 멈추세요. 실토리에 투명 나일론 실을 완전히 감은 경우 실이 깔끔하게 감기지 않거나 재봉 성능이 저하될 수 있습니다. 또한 실토리에 과도한 압력이 가해져서 밀실 감기 장치 축에서 실토리를 제거할 수 없거나 실토리가 손상될 수 있습니다.



- 11 실토리 감기 속도가 느려지면 “시작 / 멈춤” 버튼을 눌러 기기를 중지하세요. 발판을 꺾은 경우 발판에서 발을 떼세요.

중요

- 실토리 감기 속도가 느려지면 기기를 중지하세요. 그러지 않으면 기기가 손상될 수 있습니다.

- 12 실을 자르고 찰칵 소리가 날 때까지 밀실 감기 장치 축을 왼쪽으로 민 다음 실토리를 제거하세요.

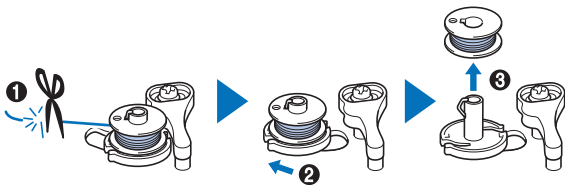

- 13 재봉 속도 조절기를 원하는 재봉 속도 위치로 미세요.
- 14 실패꽃이에서 밀실의 실패를 제거하세요.

실토리 설치

실을 감은 실토리를 설치하세요. 실토리를 복집에 넣고 실을 침판 커버의 틈에 통과시키면 밀실을 당겨 올리지 않고 즉시 재봉을 시작할 수 있습니다.

메모

- 예를 들어 실을 당겨서 주름을 만들거나 재봉 시작 위치의 실을 마무리하는 경우 프리모션 퀘팅을 수행할 때 먼저 밀실을 당겨 올리세요. 자세한 내용은 27 페이지의 “밀실 당겨 올리기”를 참조하세요.

주의

- 실이 올바르게 감긴 실토리를 사용하세요. 그렇지 않으면 실 장력이 약해지거나 바늘이 부러져 부상을 당할 위험이 있습니다.



- 실토리를 삽입하거나 변경하기 전에 작동 패널에서 [U] 버튼을 터치하여 모든 키와 버튼을 잠가야 합니다. 그렇지 않을 경우 “시작 / 멈춤” 버튼이나 다른 버튼을 누르면 기기가 시작되어 부상을 당할 수 있습니다.

- 1 기기를 켜세요.
- 2 [U] (바늘 위치 조절 버튼) 를 한두 번 눌러 바늘을 올리세요.
- 3 [U] 을 터치하세요. → 화면이 바뀌면서 모든 키와 작동 버튼이 잠깁니다 ([U] 제외).

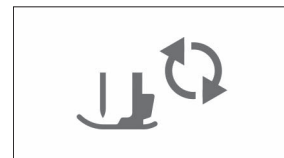

- 4 노루발 레버를 올리세요.

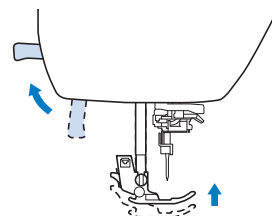

5. 복집 커버 래치를 오른쪽으로 밀고 복집 커버를 제거하세요.

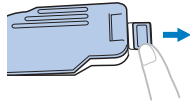

6. 실이 왼쪽으로 풀리도록 실토리를 복집에 넣으세요.

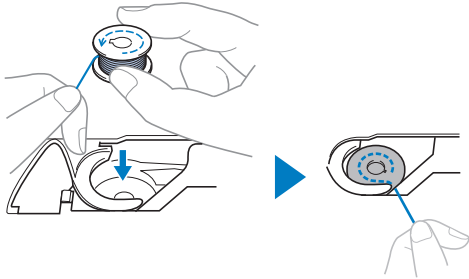

메모

- 올바른 밀실 감기 방향을 위해 실토리를 밀실 감기 장치 축 위에 있었던 방향과 동일하게 복집에 넣어야 합니다.

이 기기와 함께 제공된 실토리의 한쪽에 있는 “b” 표시는 참조로 사용할 수 있습니다.

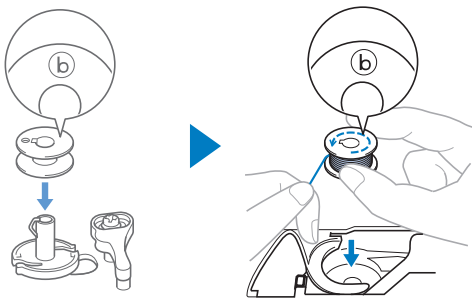

7. 오른손으로 실토리를 살짝 누른 상태에서 ① 왼손으로 실 끝을 침판 커버의 돌기 둘레로 돌리세요 ②.

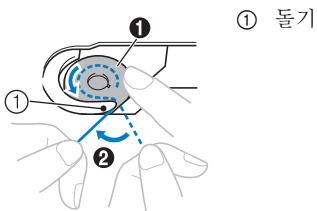

참고

- 손가락으로 실토리를 누른 상태에서 밀실을 올바르게 풀어야 합니다. 그러지 않으면 실이 끊기거나 실 장력이 부정확해질 수 있습니다.

8. 오른손으로 실토리를 살짝 누른 상태에서 ① 실을 침판 커버의 틈에 통과시킨 다음 ② 왼손으로 가볍게 당기세요 ③.

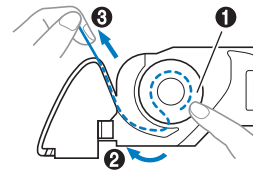

메모

- 이 방법으로 실을 당기면 실이 복집의 장력 스프링에 들어가서 재봉 중에 밀실에 적당한 장력이 가해집니다.

9. 오른손으로 실토리를 살짝 누른 상태에서 ① 계속해서 왼손으로 실을 틈에 통과시키세요 ②. 그런 다음 커터로 실을 자르세요 ③.

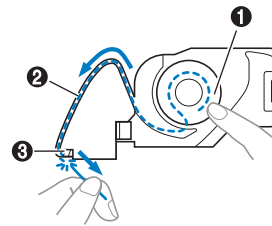

10. 복집 커버를 다시 부착하세요.

침판 커버의 노치에 복집 커버의 돌기를 삽입한 다음 오른쪽을 살짝 아래로 누르세요.

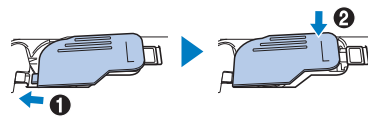

11. [] 을 터치하여 모든 키와 버튼의 잠금을 해제하세요.

윗실 끼우기

⚠ 주의

- 윗실을 끼우는 경우 조심스럽게 지침을 따르세요. 윗실을 잘못 끼우면 실이 엉키거나 바늘이 부러지고 부상을 당할 수 있습니다.

중요

- 절대로 무게가 20 이하인 실을 사용하지 마세요. 기기가 오작동할 수 있습니다. 올바른 조합의 바늘과 실을 사용하세요. 올바른 조합의 바늘과 실에 대한 자세한 내용은 28 페이지의 “천 / 실 / 바늘 조합” 참조하세요.

윗실 끼우기

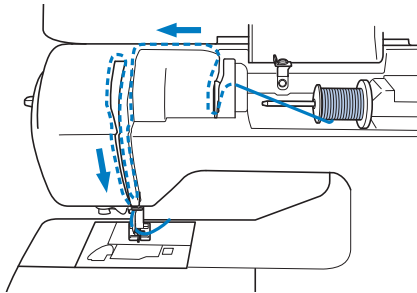

- 1 기기를 켜세요.
- 2 (바늘 위치 조절 버튼) 을 한두 번 눌러 바늘을 올리세요.
→ 바늘을 가장 높은 위치로 올리지 않으면 자동 실 끼우기 장치를 통해 바늘에 실을 끼울 수 없습니다.
(바늘 위치 조절 버튼) 을 눌러 바늘을 가장 높은 위치로 올려야 합니다.

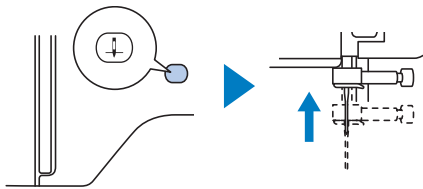

- 3 () 을 터치하세요.
→ 화면이 바뀌면서 모든 키와 작동 버튼이 잠깁니다 () 제외).

⚠ 주의

- 바늘에 실을 끼우는 경우 작동 패널에서 () 을 터치하여 모든 키와 버튼을 잠가야 합니다. 그렇지 않을 경우 “시작 / 멈춤” 버튼이나 다른 버튼을 누르면 기기가 시작되어 부상을 당할 수 있습니다.

- 4 노루발 레버를 올려서 노루발을 올리세요.

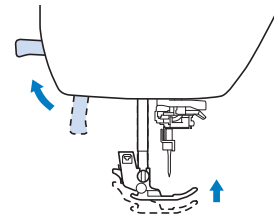

메모

- 노루발을 올리지 않으면 기기에 실을 끼울 수 없습니다.

- 5 실패 막이를 제거하고 실패를 실패꽃이에 밀어넣으세요.

실이 하단 앞쪽까지 풀리도록 실패를 실패꽃이에 밀어 넣으세요.

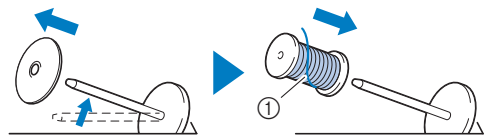

① 실이 하단 앞쪽까지 풀립니다.

- 6 실패 막이를 실패꽃이에 밀어넣으세요.

그림과 같이 둥근 면이 왼쪽에 오도록 하여 실패 막이를 최대한 오른쪽으로 미세요.

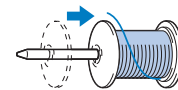

⚠ 주의

- 사용 중인 실패 크기에 가장 적합한 실패 막이를 선택하세요. 원하는 실의 실패 막이 선택에 대한 자세한 내용은 22 페이지의 “참고” 를 참조하세요.

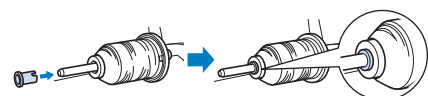

실패나 실패 막이를 올바르게 설치하지 않으면 실이 실패꽃이 주위로 엉키거나 바늘이 부러지고 부상을 당할 수 있습니다.

- 7** 실패 부근의 실을 잡은 상태에서 실을 윗실 가이드 커버에 통과시키세요. 그런 다음 윗실 가이드판 밑으로 실을 통과시키고 당겨 올리세요.

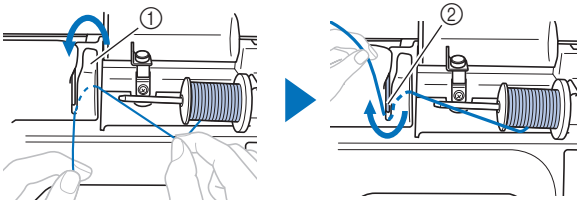

① 윗실 가이드 커버
② 윗실 가이드판

- 8** 윗실 가이드판 밑으로 통과시킨 실을 잡은 상태에서 아래에 표시된 순서대로 실을 실 경로에 통과시키세요.

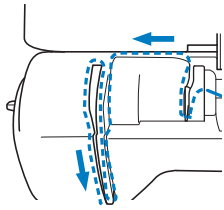

참고

- 노루발을 내린 상태에서 서터가 닫히면 기기에 실을 끼울 수 없습니다. 기기에 실을 끼우기 전에 노루발을 올려서 서터를 열어야 합니다. 또한 윗실을 제거하기 전에 노루발을 올려서 서터를 열어야 합니다.
- 이 기기에 장착된 창을 통해 실채기 레버의 위치를 확인할 수 있습니다. 이 창을 통해 실이 실채기 레버를 통과하여 올바르게 이동되었는지 확인하세요.

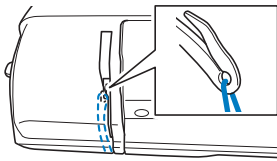

- 9** 실을 바늘대 실걸이 가이드 밑으로 밀어 넣으세요. 그림과 같이 왼손으로 실을 잡은 다음 오른손으로 실을 이동하면 실을 바늘대 실걸이 가이드 밑으로 손쉽게 밀어 넣을 수 있습니다. 실이 바늘대 실걸이 가이드 돌기의 왼쪽을 통과하는지 확인하세요.

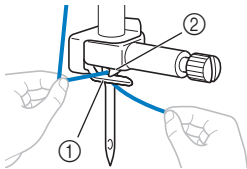

① 바늘대 실걸이 가이드
② 돌기

- 10** 바늘과 실이 자동 실 끼우기 장치와 호환되는지 확인하세요. 호환되는 경우 다음 단계를 계속하세요.

- 자동 실 끼우기 장치는 75/11 에서 100/16 사이의 기기 바늘에 사용할 수 있습니다.
- 쌍침 바늘에는 자동 실 끼우기 장치를 사용할 수 없습니다.
- 투명 나일론 모노필라멘트 실, 특수 실 등의 실을 사용하는 경우에는 자동 실 끼우기 장치를 사용하지 않는 것이 좋습니다.
- 자동 실 끼우기 장치를 사용할 수 없는 경우 손으로 앞에서 뒤로 실을 바늘귀에 통과시키세요.

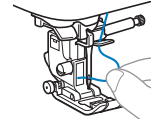

- 11** 바늘대 실걸이 가이드를 통과한 실의 끝을 왼쪽으로 당기고 실을 윗실 가이드의 노치에 통과시킨 다음 앞쪽으로부터 실을 세게 당겨서 “7” 로 표시된 윗실 가이드 원판 틈에 완전히 넣으세요.

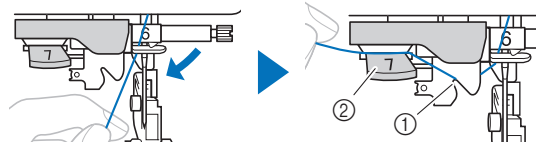

① 윗실 가이드의 노치
② 윗실 가이드 원판

- 12** 노루발 레버를 내려서 노루발을 내리세요.

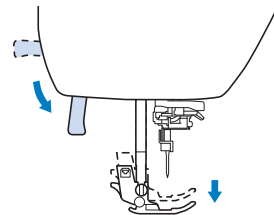

- 13** 기기 왼쪽의 커터로 실을 자르세요.

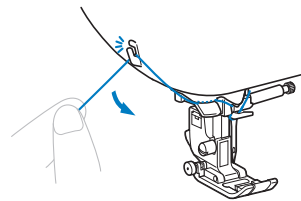

참고

- 메탈릭사처럼 실패에서 빨리 풀리는 실을 사용할 때에는 실을 끊으면 바늘에 실 끼우기가 어려울 수 있습니다. 따라서 커터를 사용하는 대신 실을 윗실 가이드 원판 (“7” 이라고 표시)에 통과시킨 후에 8cm(약 3 인치) 정도 빼 놓으세요.

- 14 기기 왼쪽의 자동 실 끼우기 장치 레버를 내리다가 찰칵 소리가 나면 레버를 원래 위치로 천천히 되돌리세요.

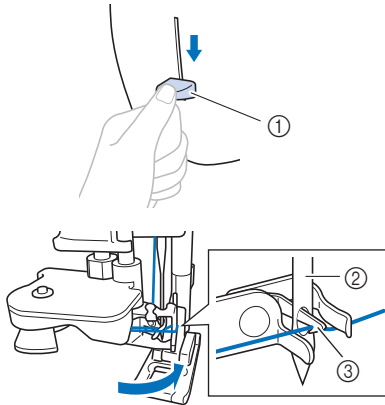

- ① 자동 실 끼우기 장치 레버
- ② 바늘
- ③ 고리

- 15 바늘귀를 통과한 실 끝을 조심스럽게 당기세요. 바늘에 실을 완전히 끼우지 않아서 바늘귀에 실 고리가 형성된 경우 조심스럽게 고리를 바늘귀에 통과시켜서 실 끝을 빼세요.

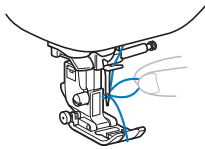

- 16 노루발 레버를 올리고 실 끝을 노루발 밑으로 통과시킨 다음 기기 뒤쪽으로 10cm(약 4인치) 정도 실을 빼세요.

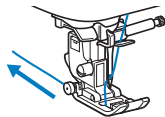

- 17 [↕]을 터치하여 모든 키와 버튼의 잠금을 해제하세요.

메모

- 밀실을 당겨 올리지 않고 재봉을 시작할 수 있습니다. 재봉을 시작하기 전에 밀실을 당겨 올리려면 27 페이지의 “밀실 당겨 올리기”의 절차에 따라 실을 당겨 올리세요.

밀실 당겨 올리기

예를 들어 실을 당겨서 주름을 만들거나 재봉 시작 위치의 실을 마무리하는 경우 프리모션 퀵팅을 수행할 때 먼저 밀실을 당겨 올리세요.

- 1 25 페이지의 “윗실 끼우기” 참조하여 기기에 윗실을 끼우고 바늘에 실을 끼우세요.
- 2 실토리 설치 단계 ① ~ ⑥ (23 페이지의 “실토리 설치”)을 따라 실토리를 복집에 넣으세요.
- 3 밀실을 슬롯에 통과시키세요. 커터로 실을 자르지 마세요. 그러지 않으면 밀실을 당겨 올리기 어렵습니다.

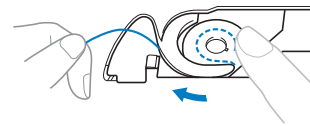

- 4 [↕]을 터치하여 모든 키와 버튼의 잠금을 해제하세요.
- 5 왼손으로 윗실을 살짝 잡은 상태에서 [↕] (바늘 위치 조절 버튼)을 두 번 눌러 바늘을 올리세요.

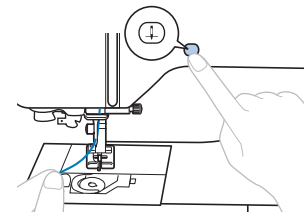

→ 윗실 주위에 밀실 고리가 형성되면 당겨 올릴 수 있습니다.

- 6 조심스럽게 윗실을 위로 당겨서 밀실의 끝을 빼세요.

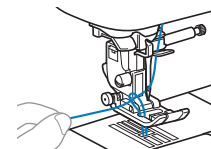

- 7 밀실을 당겨 올리고 노루발 밑으로 통과시킨 다음 기기 뒤쪽으로 10cm(4인치) 정도 당겨서 윗실과 수평이 되도록 하세요.

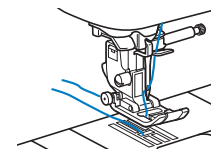

- 8 복집 커버를 다시 부착하세요.

천 / 실 / 바늘 조합

- 이 기기에 사용할 수 있는 바늘 : 가정용 미싱 바늘 (크기 65/9 - 100/16)
* 숫자가 클수록 바늘이 두껍습니다 . 숫자가 작아지면 바늘이 가늘어집니다 .
- 이 기기에 사용할 수 있는 실 : 무게 30 - 90
* 절대로 무게가 20 이하인 실을 사용하지 마세요 . 기기가 오작동할 수 있습니다 .
* 숫자가 작을수록 실이 무겁습니다 . 숫자가 커지면 실이 가벼워집니다 .
- 사용해야 하는 기기 바늘과 실은 천 유형과 두께에 따라 다릅니다 . 재봉하려는 천에 적합한 실과 바늘을 선택 하는 경우 다음 표를 참조하세요 .
 - 표에 나와 있는 조합은 일반 가이드라인을 제공합니다 . 프로젝트에 사용할 천의 실제 겹 수와 유형에 따라 시험 재봉을 해야 합니다 .
 - 기기 바늘은 소모품입니다 . 안전과 최상의 결과를 위해 정기적으로 바늘을 교체하는 것이 좋습니다 . 바늘 교체 시기에 대한 자세한 내용은 29 페이지의 “바늘 확인” 참조하세요 .
- 원칙적으로 얇은 천에는 가는 바늘과 가벼운 실을 사용하고 두꺼운 천에는 더 큰 바늘과 더 무거운 실을 사용하세요 .
- 천에 적합한 재봉을 선택한 다음 땀길이를 조절하세요 . 얇은 천을 재봉할 때 땀길이가 조밀해집니다 (간격이 짧아집니다) . 두꺼운 천을 재봉할 때 땀길이가 성겨집니다 (간격이 길어집니다) . (38 페이지)
신축성 있는 천을 재봉할 때 43 페이지의 “신축성 있는 천 재봉” 을 참조하세요 .

천의 종류 / 용도		실		바늘 사이즈	땀길이 mm (인치)	
		종류	무게			
얇은 천	론, 조켓, 살리천, 오건디, 크레이프, 시폰, 보일, 거즈, 툴, 안감 등 .	폴리에스터 실	60 - 90	65/9 - 75/11	촉촉한 땀 1.8-2.5 (1/16-3/32)	
		면사, 실크사	50 - 80			
중간 두께 천	브로드클로스, 태피터, 개버딘, 플란넬, 시어셔커, 이중 거즈, 리넨, 테리 직물, 와플 워브, 시트, 포플린, 코튼 트월, 새틴, 쿼팅 면 등 .	폴리에스터 실	60 - 90	75/11 - 90/14	고른 땀 2.0-3.0 (1/16-1/8)	
		면사, 실크사	50 - 60			
두꺼운 천	데님 (12 온스 이상), 캔버스 천 등 .	폴리에스터 실, 면사	30	100/16	성긴 땀 2.5-4.0 (3/32-3/16)	
		데님 (12 온스 이상), 캔버스 천, 트워드, 코듀로이, 벨루어, 멜턴 울, 비닐 코팅 천 등 .	폴리에스터 실	60		90/14 - 100/16
			면사, 실크사	30 - 50		
신축성 있는 천 (니트 천 등)	저지, 트리코, 티셔츠 천, 플리스, 인터록 등 .	폴리에스터 실, 면사, 실크사	50	볼 포인트 바늘 75/11 - 90/14	천 두께에 적합한 설정	
톱스티칭용		폴리에스터 실, 면사	30	90/14 - 100/16	천 두께에 적합한 설정	
			50 - 60	75/11 - 90/14		

■ 투명 나일론 실

천이나 실에 관계없이 가정용 미싱 톱스티칭 바늘을 사용하세요 .

■ 문자 재봉 패턴과 장식 재봉 패턴 재봉 (바늘 및 실)

얇은 천, 중간 두께 천 또는 신축성 있는 천을 재봉할 경우 볼 포인트 바늘 (금색) 90/14 를 사용하세요 . 두꺼운 천을 재봉할 경우 가정용 미싱 바늘 90/14 를 사용하세요 . 또한 #50 ~ #60 실을 사용해야 합니다 .

■ 자수 바늘

자수용으로 75/11 가정용 미싱 바늘을 사용하세요 .

⚠ 주의

- 적합한 천, 실 및 바늘 조합이 바로 앞의 표에 나와 있습니다 . 천, 실 및 바늘 조합이 부정확한 경우, 특히 65/9-75/11 과 같은 얇은 바늘로 데님과 같은 두꺼운 천을 재봉하는 경우에는 바늘이 부러지고 부상을 당할 수 있습니다 . 또한 고르지 않게 재봉되거나 주름이 생기거나 땀을 건너뛰는 등의 문제가 발생할 수 있습니다 .

바늘 교체

⚠ 주의

- 권장된 가정용 미싱 바늘만 사용하세요. 다른 바늘을 사용하면 바늘이 부러져 부상을 당할 수 있습니다.
- 절대 흰 바늘을 사용하지 마세요. 흰 바늘은 쉽게 부러져 부상 당할 수 있습니다.

바늘 확인

바늘을 사용하기 전에 바늘의 평평한 면을 평평한 표면에 대고 바늘과 평평한 표면의 간격이 고르지 않지 확인하세요.

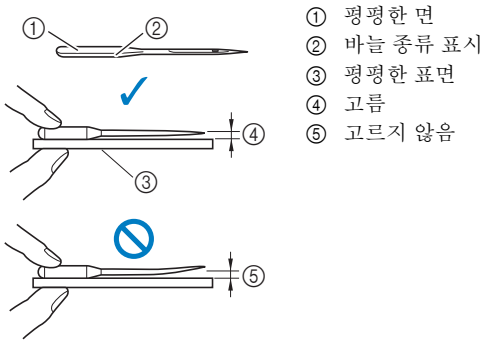

🔍 참고

- 기기 바늘은 소모품입니다. 아래와 같은 경우 바늘을 교체하세요.
 - 바늘이 천으로 들어갈 때 이상한 소리가 나는 경우. (바늘 끝이 부러지거나 무더졌을 수 있습니다.)
 - 땀을 건너뛰는 경우. (바늘이 휘었을 수 있습니다.)
 - 일반적으로 옷 한 벌과 같은 작업물 하나를 완성한 후.

바늘 교체

드라이버와 29 페이지의 “바늘 확인” 지침에 따라 끈은 것으로 확인된 새 바늘을 사용하세요.

- ⬇ (바늘 위치 조절 버튼)를 한두 번 눌러 바늘을 올리세요.
- 바늘이 기기 속으로 떨어지지 않게 천이나 종이를 노루발 밑에 넣어서 침판의 구멍을 덮으세요.

- ⬇을 터치하세요.
→ 화면이 바뀌면서 모든 키와 작동 버튼이 잠깁니다 (⬇ 제외).

⚠ 주의

- 바늘을 교체하는 경우 작동 패널에서 ⬇을 터치하여 모든 키와 버튼을 잠가야 합니다. 그러지 않을 경우 “시작/멈춤” 버튼이나 다른 버튼을 누르면 기기가 시작되어 부상을 당할 수 있습니다.

- 30 페이지의 “노루발 교체” ③ ~ ④ 단계에 따라 노루발을 제거하세요.

- 원손으로 바늘을 잡은 다음 드라이버를 사용하여 바늘 고정 나사를 사용자 쪽 (시계 반대 방향)으로 돌려서 바늘을 제거하세요.

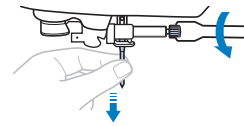

- 바늘 고정 나사를 풀거나 조일 때 과도한 힘을 가하지 마세요. 그러지 않으면 기기의 특정 부품이 손상될 수 있습니다.
- 원형 드라이버를 사용하여 바늘 고정 나사를 돌릴 수도 있습니다.

- 바늘의 평평한 면이 기기 뒤쪽으로 향하게 한 상태에서 바늘 멈춤핀에 닿을 때까지 새 바늘을 넣으세요. 드라이버를 사용하여 바늘 고정 나사를 시계 방향으로 돌려 조이세요.

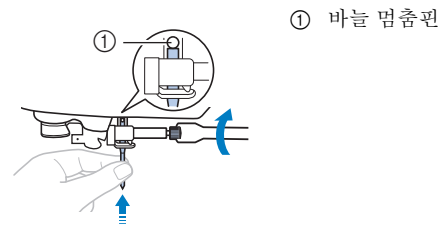

① 바늘 멈춤핀

⚠ 주의

- 바늘 멈춤핀에 닿을 때까지 바늘을 넣고 드라이버로 바늘 고정 나사를 단단히 조여야 합니다. 그러지 않으면 바늘이 부러지고 부상을 당할 수 있습니다.

- 30 페이지의 “노루발 교체” ⑤ ~ ⑦ 단계에 따라 노루발을 다시 부착하세요.

- ⬇을 터치하여 모든 키와 버튼의 잠금을 해제하세요.

노루발 교체

⚠ 주의

- 재봉하려는 재봉 유형에 적합한 노루발을 사용하세요. 그렇지 않으면 바늘이 노루발에 부딪힐 수 있습니다. 바늘이 부러져 부상을 당할 수 있습니다. 선택한 재봉과 함께 사용해야 하는 노루발에 대한 자세한 내용은 45 페이지의 “재봉 차트” 를 참조하세요.

중요

- 이 기기 전용 노루발을 사용하세요.

🔗 참고

- 재봉이 선택된 경우 사용해야 하는 노루발에 대한 아이콘이 화면에 나타납니다. 재봉을 시작하기 전에 올바른 노루발이 부착되었는지 확인하세요. 잘못된 노루발을 설치한 경우 적합한 노루발을 부착하세요. (14 페이지)

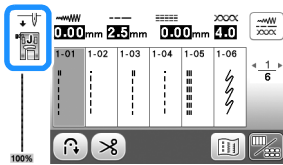

노루발 교체

- 1 (바늘 위치 조절 버튼) 을 한두 번 눌러 바늘을 올리세요.
- 2 () 을 터치하세요.
→ 화면이 바뀌면서 모든 키와 작동 버튼이 잠깁니다 () 제외).

⚠ 주의

- 노루발을 교체하는 경우 작동 패널에서 () 을 터치하여 모든 키와 버튼을 잠가야 합니다. 그렇지 않을 경우 “시작/멈춤” 버튼이나 다른 버튼을 누르면 기기가 시작되어 부상을 당할 수 있습니다.

- 3 노루발 레버를 올리세요.

- 4 노루발을 제거하기 위해 노루발 홀더 뒤쪽의 검은색 버튼을 누르세요.

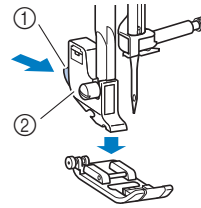

- 1 검은색 버튼
- 2 노루발 홀더

- 5 노루발 핀과 홀더 노치를 맞추어 적합한 노루발을 노루발 홀더 밑에 넣으세요.

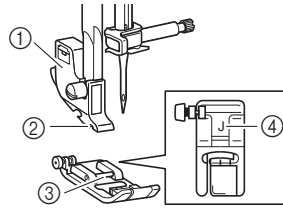

- 1 노루발 홀더
- 2 노치
- 3 핀
- 4 노루발 유형

- 6 노루발 핀이 노루발 홀더의 노치에 끼도록 노루발 레버를 천천히 내리세요.

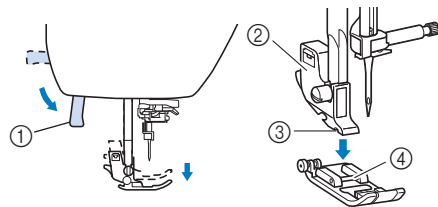

- 1 노루발 레버
- 2 노루발 홀더
- 3 노치
- 4 핀

→ 노루발이 부착되었습니다.

- 7 노루발 레버를 올려서 노루발이 단단히 부착되었는지 확인하세요.

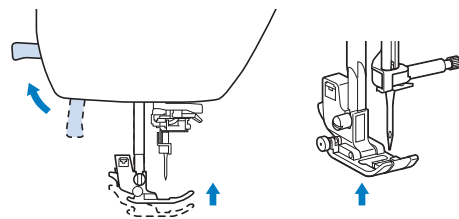



- 8 () 을 터치하여 모든 키와 버튼의 잠금을 해제하세요.

노루발 홀더 제거 및 부착

노루발 홀더를 사용하지 않는 노루발을 설치하는 경우 노루발 홀더를 제거하세요.

■ 노루발 홀더 제거

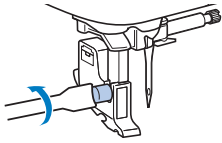

- 1  을 터치하세요.
→ 화면이 바뀌면서 모든 키와 작동 버튼이 잠깁니다 ( 제외).
- 2 노루발을 제거하세요.
 - 자세한 내용은 30 페이지의 “노루발 교체” 참조하세요.
- 3 드라이버를 사용하여 노루발 홀더 나사를 푸세요.
나사를 기기 뒤쪽으로 돌리세요 (시계 반대 방향).



- 원형 드라이버를 사용하여 노루발 홀더 나사를 풀거나 조일 수도 있습니다.

- 4  을 터치하여 모든 키와 버튼의 잠금을 해제하세요.

■ 노루발 홀더 부착

- 1  을 터치하세요.
→ 화면이 바뀌면서 모든 키와 작동 버튼이 잠깁니다 ( 제외).
- 2 노루발 레버를 올리세요.
- 3 노루발 홀더의 노치를 나사와 맞추세요.

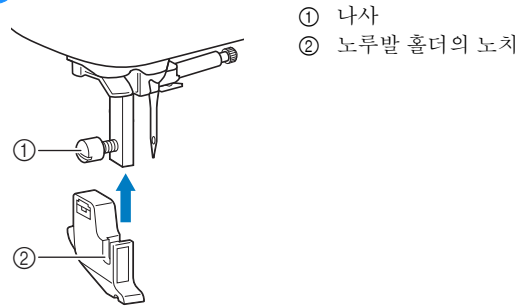

- 4 오른손으로 노루발 홀더를 제자리에 고정하고 왼손으로 드라이버를 사용하여 나사를 조이세요.
나사를 사용자 쪽 (시계 방향) 으로 돌리세요.

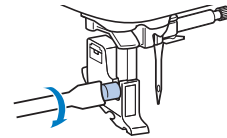

⚠ 주의

- 노루발 홀더 나사를 단단히 조여야 합니다. 그렇지 않을 경우 노루발 홀더가 떨어져 나오면 바늘에 부딪혀서 바늘이 부러지고 부상을 당할 수 있습니다.

- 5  을 터치하여 모든 키와 버튼의 잠금을 해제하세요.

2 장 재봉 기초 사항

재봉

⚠ 주의

- 기기가 작동하는 동안 바늘 위치에 특히 주의 하세요. 또한 바늘 및 풀리 다이얼과 같은 모든 가동 부품에서 손을 멀리하세요. 그러지 않으면 부상을 당할 수 있습니다.
- 재봉 중에 천을 너무 세게 당기거나 밀지 마세요. 그러지 않으면 바늘이 부러지거나 부상을 당할 수 있습니다.
- 절대 흰 바늘을 사용하지 마세요. 흰 바늘은 쉽게 부러져 부상 당할 수 있습니다.
- 바늘이 시침핀에 닿지 않는지 확인하세요. 그러지 않으면 바늘이 부러지고 부상을 당할 수 있습니다.

재봉 유형

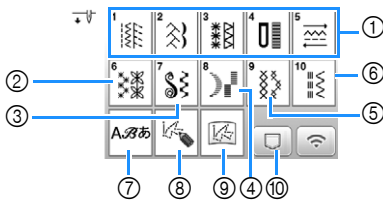

- ① 실용 재봉 (45 페이지)
직선 재봉, 오버캐스팅, 단춧구멍 재봉, 기본 장식 재봉 등의 실용 재봉 중에서 선택할 수 있습니다.
- ② 장식 재봉
- ③ 새틴 재봉
- ④ 7mm 새틴 재봉
- ⑤ Cross Stitch (십자수) 재봉
- ⑥ 실용 장식 재봉
- ⑦ 문자 재봉
- ⑧ MY CUSTOM STITCH (사용자 창작 패턴) (74 페이지)
독창적인 재봉 패턴을 디자인할 수 있습니다.
- ⑨ 기기의 메모리 또는 USB 플래시 드라이브에 저장된 MY CUSTOM STITCH (사용자 창작 패턴) (76 페이지)
- ⑩ 기기의 메모리 또는 USB 플래시 드라이브에 저장된 재봉 패턴 (74 페이지)

기본 재봉

☞ 참고

- 먼저 프로젝트에 사용되는 것과 동일한 천과 실을 사용하여 시험 재봉을 하세요.

- ① 천 유형에 적합한 바늘과 실을 준비하세요. (28 페이지)
필요한 경우 바늘을 교체하세요. (29 페이지)
- ② 실토리에 밀실을 감은 다음 기기에 설치하세요. (21 페이지)
- ③ 윗실을 끼우세요. (25 페이지)
- ④ 작동 패널에서 을 터치하고 재봉 유형을 선택하세요.
- ⑤ 재봉 모양을 선택하세요.
◀를 누르면 이전 화면이 표시되고 ▶를 누르면 다음 화면이 표시됩니다.
 - 키 기능에 대한 자세한 내용은 14 페이지의 “LCD 보기” 참조하세요.
 - 필요한 경우 원하는 땀폭이나 땀길이로 변경하세요. (38 페이지)

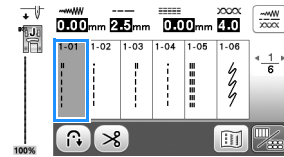

- ⑥ 화면의 왼쪽 위 모퉁이에 표시된 노루발을 확인한 다음 부착하세요.
이 예에서 지그재그 노루발 “J” 를 부착하세요. (구입한 기기에 있습니다.)

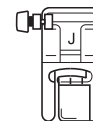

- 노루발 변경에 대한 자세한 내용은 30 페이지의 “노루발 교체” 참조하세요.

⚠ 주의

- 항상 알맞은 노루발을 사용하세요. 잘못된 노루발을 사용하면 바늘이 노루발을 칠 수 있습니다. 바늘이 부러져 부상을 당할 수 있습니다.
권장 노루발은 45 페이지의 “재봉 차트” 를 참조하세요.

- 7 노루발 밑에 천을 놓으세요. 왼손으로 천과 실을 잡고 풀리 다이얼을 시계 반대 방향으로 돌리거나 (+)(바늘 위치 조절 버튼)를 눌러 바늘을 재봉 시작 위치로 설정하세요.

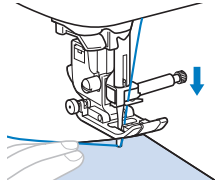

- 8 노루발을 내리세요.

- 9 재봉 속도 조절기로 재봉 속도를 조절하세요. (실용 재봉을 사용할 경우)



- 10 “시작/멈춤” 버튼을 눌러 재봉을 시작하세요. (발판을 꿰은 경우 발판을 천천히 누르세요.) 손으로 살짝 천을 잡아주세요.

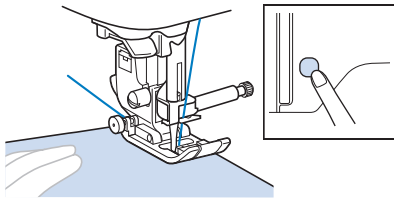

메모

- 발판을 연결하면 “시작/멈춤” 버튼을 사용하여 재봉을 시작할 수 없습니다.

- 11 “시작/멈춤” 버튼을 다시 눌러 재봉을 중지하세요. (발판을 꿰은 경우 발판에서 발을 떼세요.)

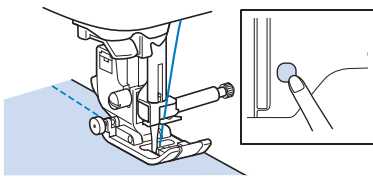

- 12 (실 자르기 버튼)를 눌러 뒷실과 밀실을 정돈하세요.

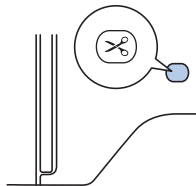

중요

- 실이 잘린 후에는 (실 자르기 버튼)을 누르지 마세요. 그러지 않으면 실이 엉키거나 기기가 손상될 수 있습니다.
- 기기에 놓은 천이 없을 때에는 (실 자르기 버튼)을 누르지 마세요. 실이 엉켜 손상이 발생할 수 있습니다.

참고

- 나일론 모노필라멘트 실 등의 실이나 기타 장식 실을 자르는 경우 기기 왼쪽의 커터를 사용하세요.

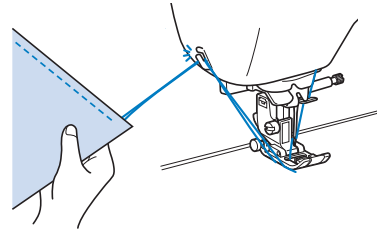

- 13 바늘이 멈추면 노루발을 올리고 천을 제거하세요.

- 14 재봉 마무리를 확인하세요. 필요한 경우 실 장력을 조절하세요. (39 페이지)

발판 사용

발판을 사용해 재봉을 시작하고 멈출 수도 있습니다.

메모

- 발판을 연결하면 “시작/멈춤” 버튼을 사용하여 재봉을 시작할 수 없습니다.
- 발판을 사용하여 실토리 감기를 시작 및 중지할 수 있습니다.
- 자수 놓을 때에는 발판을 사용할 수 없습니다.

- 1 기기를 끄세요.

- 2 기기의 발판 잭에 발판 플러그를 삽입하세요.

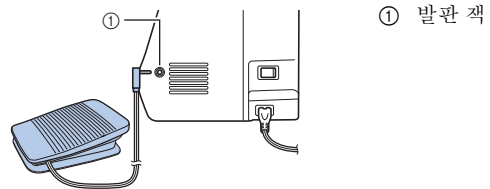

- 3 기기를 켜세요.

4 천천히 발판을 밟아 재봉을 시작하세요.

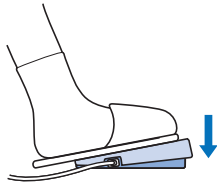

메모

- 재봉 속도 조절기로 설정한 속도는 발판의 최대 재봉 속도입니다.

5 발판에서 발을 떼어 재봉을 중지하세요.

재봉 패턴 조합

다음 범주의 재봉 패턴을 조합할 수 있습니다.

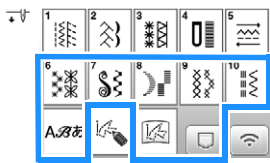

예 :



1 [Pattern Icon] 을 터치하세요.

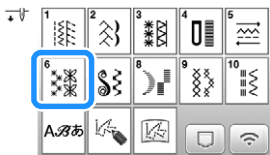

2 다음 재봉 패턴을 선택하세요.

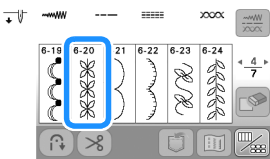

3 [Return Icon] 을 터치하세요.

→ 재봉 선택 화면으로 돌아갑니다.

4 [Aa] 을 터치하세요.

5 글꼴을 선택하세요.



6 탭을 터치하여 선택 화면을 변경하고 문자를 입력하세요.



- 문자를 삭제하려면 [Delete Icon] 을 터치하세요. 입력한 마지막 문자부터 한 자씩 삭제됩니다.
- 공백을 입력하려면 [Space Icon] 을 터치하세요.

7 재봉 패턴을 연속 재봉하려면 [Pattern Icon] 을 터치하여 편집 화면을 표시한 다음 [Pattern Icon] 을 터치하세요.

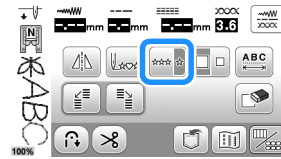

→ 연속 재봉 패턴으로 바뀝니다.

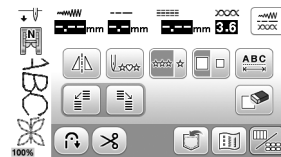

메모

- 재봉이 완료되면 문자 사이에 남은 실을 정돈하세요.



후진 / 보강 재봉

후진 / 보강 재봉은 일반적으로 재봉의 시작 및 끝 위치에 필요합니다.

보강 재봉을 사용하면 동일한 위치에서 3~5 땀이 재봉됩니다. 후진 재봉을 사용하면 반대 방향으로 재봉됩니다.

선택한 재봉에 따라 (↶) (후진 재봉 버튼) 을 계속 누른 동안 후진 또는 보강 재봉이 수행됩니다.

메모

- 후진 재봉 패턴이나 보강 재봉 패턴을 선택한 경우 (↶) (후진 재봉 버튼) 을 계속 누르면 후진 재봉이 수행됩니다.
다른 재봉을 선택한 경우 (↶) (후진 재봉 버튼) 을 계속 누르면 보강 재봉이 수행됩니다.
자세한 내용은 45 페이지의 “재봉 차트” 를 참조하세요.
- 재봉 패턴을 선택했을 때 (⊙) (보강 재봉 버튼) 을 계속 누르면 동일한 위치에서 3~5 땀이 재봉됩니다.

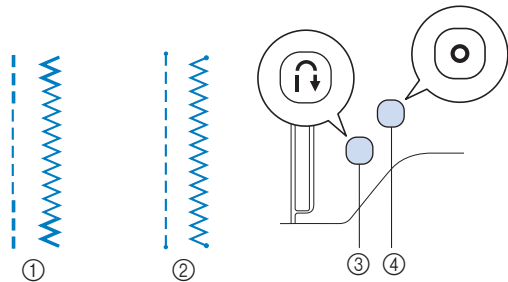

- ① 후진 재봉
- ② 보강 재봉
- ③ (↶) (후진 재봉 버튼)
- ④ (⊙) (보강 재봉 버튼)

메모

- 문자 / 장식 재봉 패턴을 재봉할 때 (⊙) (보강 재봉 버튼) 을 누르면 재봉 패턴의 중간에서 멈추지 않고 완성된 하나의 재봉 패턴으로 재봉을 중지할 수 있습니다.
- (⊙) (보강 재봉 버튼) 옆의 초록 LED 는 재봉이 진행되는 동안 켜집니다. 보강 재봉을 마치면 LED 가 꺼집니다.

자동 후진 / 보강 재봉

재봉 패턴을 선택하고 재봉 전에 자동 후진 / 보강 재봉 기능을 켜면 기기는 재봉의 시작 및 끝 위치에서 자동으로 보강 재봉 (또는 재봉 패턴에 따라 후진 재봉) 을 합니다.

1 재봉 모양을 선택하세요.

- 재봉 선택에 대한 자세한 내용은 33 페이지의 “기본 재봉” 참조하세요.

2 (↶) 을 터치하여 자동 후진 / 보강 재봉 기능을 설정하세요.

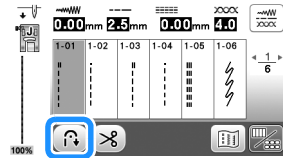

→ 키는 (↶) 로 표시됩니다.

3 바늘을 시작 위치에 놓고 “시작 / 멈춤” 버튼을 눌러 재봉을 시작하세요.

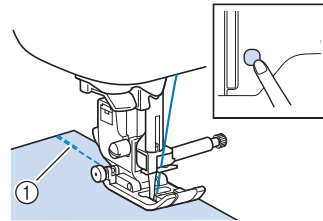

① 후진 재봉 (또는 보강 재봉)

→ 기기는 자동으로 후진 재봉 (또는 보강 재봉) 을 한 다음 재봉을 계속합니다.

메모

- 재봉 중에 “시작 / 멈춤” 버튼을 눌러 일시 중지하거나 계속할 수 있습니다.

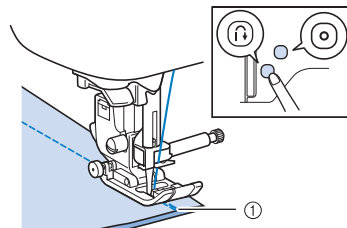

4 재봉이 끝나면 (↶) (후진 재봉 버튼) 또는 (⊙) (보강 재봉 버튼) 을 누르세요.



① 후진 재봉 (또는 보강 재봉)

→ 기기는 후진 재봉 (또는 보강 재봉) 을 하고 멈춥니다.

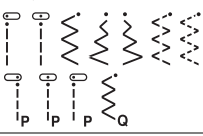
이러한 버튼 중 하나를 눌렀을 때 수행되는 작업은 선택한 재봉 패턴에 따라 다릅니다. 버튼을 눌렀을 때 수행되는 작업에 관한 자세한 내용은 다음 표를 참조하세요.

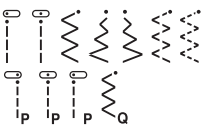
	후진 재봉 버튼 (↶)	보강 재봉 버튼 (⊙)
후진 재봉 패턴을 선택한 상태에서 자동 후진/보강 재봉 기능이 활성화되지 않은 경우: 	기기는 버튼을 누르는 동안 후진 재봉을 합니다.	기기는 버튼을 누르는 동안 3-5뿔 보강 재봉을 합니다.
보강 재봉 패턴을 선택한 상태에서 자동 후진/보강 재봉 기능이 활성화되지 않은 경우: 	기기는 버튼을 누르는 동안 후진 재봉을 합니다.*	기기는 버튼을 누르는 동안 3-5뿔 보강 재봉을 합니다.
후진 또는 보강 재봉 패턴 이외의 실용 재봉을 선택한 상태에서 자동 후진/보강 재봉 기능이 활성화되지 않은 경우.	기기는 버튼을 누르는 동안 3-5뿔 보강 재봉을 합니다.	기기는 버튼을 누르는 동안 3-5뿔 보강 재봉을 합니다.
문자/장식 재봉 패턴을 선택한 상태에서 자동 후진/보강 재봉 기능이 활성화되지 않은 경우.	기기는 버튼을 누르는 동안 3-5뿔 보강 재봉을 합니다.	기기는 버튼을 눌렀을 때 재봉 패턴을 완성한 후 3-5뿔 보강 재봉을 합니다.
후진 재봉 패턴을 선택한 상태에서 자동 후진/보강 재봉 기능이 활성화된 경우: 	기기는 버튼을 눌렀을 때 후진 재봉을 하고 재봉을 중지합니다. (“시작/멈춤” 버튼을 눌렀을 때 재봉 시작 위치에서 후진 재봉이 자동으로 수행됩니다.)	기기는 버튼을 눌렀을 때 3-5뿔 보강 재봉을 하고 재봉을 중지합니다. (“시작/멈춤” 버튼을 눌렀을 때 재봉 시작 위치에서 후진 재봉이 자동으로 수행됩니다.)
보강 재봉 패턴을 선택한 상태에서 자동 후진/보강 재봉 기능이 활성화된 경우: 	기기는 버튼을 눌렀을 때 후진 재봉을 하고 재봉을 중지합니다.* (“시작/멈춤” 버튼을 눌렀을 때 재봉 시작 위치에서 보강 재봉이 자동으로 수행됩니다.)	기기는 버튼을 눌렀을 때 3-5뿔 보강 재봉을 하고 재봉을 중지합니다. (“시작/멈춤” 버튼을 눌렀을 때 재봉 시작 위치에서 보강 재봉이 자동으로 수행됩니다.)

	후진 재봉 버튼 (↶)	보강 재봉 버튼 (⊙)
후진 또는 보강 재봉 패턴 이외의 실용 재봉을 선택한 상태에서 자동 후진/보강 재봉 기능이 활성화된 경우.	기기는 버튼을 눌렀을 때 3-5뿔 보강 재봉을 하고 재봉을 중지합니다. (“시작/멈춤” 버튼을 눌렀을 때 재봉 시작 위치에서 보강 재봉이 자동으로 수행됩니다.)	기기는 버튼을 눌렀을 때 3-5뿔 보강 재봉을 하고 재봉을 중지합니다. (“시작/멈춤” 버튼을 눌렀을 때 재봉 시작 위치에서 보강 재봉이 자동으로 수행됩니다.)
문자/장식 재봉 패턴을 선택한 상태에서 자동 후진/보강 재봉 기능이 활성화된 경우.	기기는 버튼을 눌렀을 때 3-5뿔 보강 재봉을 하고 재봉을 중지합니다. (“시작/멈춤” 버튼을 눌렀을 때 재봉 시작 위치에서 보강 재봉이 자동으로 수행됩니다.)	기기는 버튼을 눌렀을 때 재봉 패턴을 완성한 후 3-5뿔 보강 재봉을 하고 재봉을 중지합니다. (“시작/멈춤” 버튼을 눌렀을 때 재봉 시작 위치에서 보강 재봉이 자동으로 수행됩니다.)

* 설정 화면의 [보강재봉 우선순위] 를 [ON] 으로 설정하면 후진 재봉 대신 보강 재봉이 수행됩니다.



자동 실 자르기

재봉이 끝날 때 자동으로 실을 자르도록 기기를 설정할 수 있습니다. 자동 실 자르기를 설정하면 자동 후진/보강 재봉도 설정됩니다.

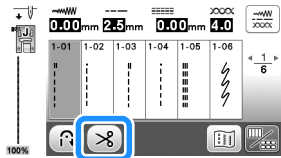

기기의 전원을 끄면 자동 실 자르기 기능이 꺼집니다.

- 1 기기를 켜세요.
- 2 재봉 모양을 선택하세요.
 - 재봉 선택에 대한 자세한 내용은 33 페이지의 “기본 재봉” 참조하세요.
- 3 화면에서  을 터치하세요.



-   이 활성화되고 기기가 자동 실 자르기 및 자동 후진/보강 재봉을 위해 설정됩니다.
- 자동 실 자르기 기능을 끄려면  을 터치하세요.



- 4 바늘을 시작 위치에 놓고 “시작/멈춤” 버튼을 한 번 누르세요.
 - 후진 재봉(또는 보강 재봉)이 자동으로 수행된 후 재봉이 시작됩니다.

- 5 재봉이 끝나면  (후진 재봉 버튼) 또는  (보강 재봉 버튼) 을 누르세요.

단춧구멍 또는 바택 재봉과 같이 보강 재봉이 포함된 재봉을 선택한 경우에는 이 작업이 불필요합니다.

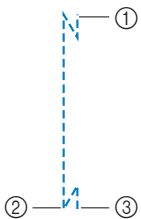
 - 후진 재봉(또는 보강 재봉)이 수행된 후 기기가 중지되고 실이 잘립니다.





- ① “시작/멈춤” 버튼을 누른 지점입니다.
- ②  (후진 재봉 버튼) 또는  (보강 재봉 버튼)을 누른 지점입니다.
- ③ 여기에서 실이 잘립니다.

땀폭 / 땀길이 / “L/R Shift(좌우 (L/R) 이동)” 설정

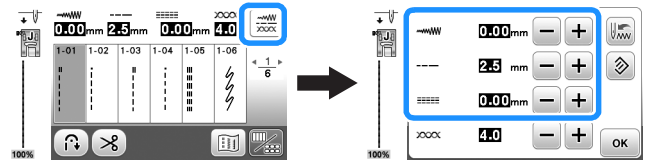



이 기기는 각 재봉의 땀폭, 땀길이 및 “L/R Shift(좌우 (L/R) 이동)” 에 대한 기본 설정을 사용하여 미리 설정됩니다. 하지만 실용 재봉 화면에서  을 터치하여 설정을 변경할 수 있습니다.



설정을 변경한 후  을 터치하여 실용 재봉 화면으로 돌아가세요.

나중에 사용할 수 있게 특정 재봉 설정을 저장하려면 설정을 변경한 후  을 터치하여 선택한 재봉의 새 설정을 저장하세요.

메모

-  을 터치하면 설정이 기본값으로 돌아갑니다. 그 다음  을 터치하면 이전 설정 대신 기본 설정이 기기에 저장됩니다.
- 직선 재봉 또는 삼중겹 재봉을 선택한 경우 땀폭을 변경하면 바늘 위치도 변경됩니다. 폭을 넓히면 바늘이 오른쪽으로 이동하고 폭을 좁히면 바늘이 왼쪽으로 이동합니다. (39 페이지)
-  또는  는 설정을 변경할 수 없음을 의미합니다.

참고

- 땀폭 또는 “L/R Shift(좌우 (L/R) 이동)” 을 조절한 후 풀리 다이얼을 사용자 쪽 (시계 반대 방향) 으로 서서히 돌린 다음 바늘이 노루발을 치지 않는지 확인하세요.

중요

- 땀이 모이는 경우 땀길이를 늘리세요. 계속해서 땀이 모이도록 재봉하면 바늘이 휘거나 부러질 수 있습니다.

■ **땀폭 설정**

땀폭 (지그재그폭) 을 조절하여 넓히거나 좁힐 수 있습니다.

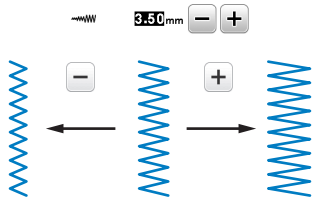

■ **땀길이 설정**

땀길이를 조절하여 성기계 (긴 간격으로) 또는 조밀하게 (짧은 간격으로) 재봉할 수 있습니다.

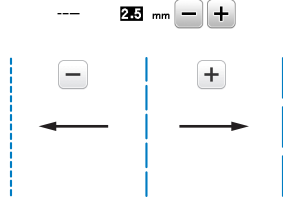

■ **“L/R Shift(좌우 (L/R) 이동)” 설정**

지그재그 재봉의 위치를 조절하여 재봉을 오른쪽이나 왼쪽으로 이동할 수 있습니다.

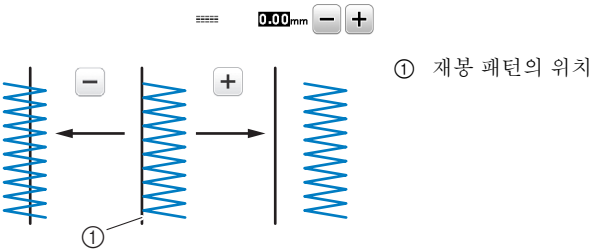

① 재봉 패턴의 위치

실 장력 조절

사용하는 천과 실에 따라 실 장력을 변경해야 할 수 있습니다.

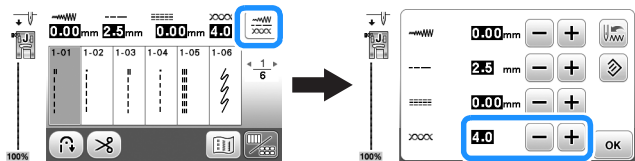

■ **올바른 실 장력**

윗실과 밑실은 천의 중심 부근에서 교차해야 합니다. 천의 바깥쪽에서는 윗실만 보여야 하고 천의 안쪽에서는 밑실만 보여야 합니다.

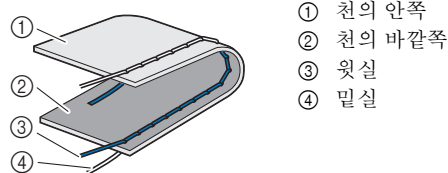

① 천의 안쪽
② 천의 바깥쪽
③ 윗실
④ 밑실

■ **윗실 장력이 너무 강할 때**

천의 바깥쪽에서 밑실이 보이면 윗실 장력이 너무 강할 것입니다. 실 장력을 약하게 하세요.

💡 **참고**

- 밑실을 잘못 끼웠으면 윗실 장력이 너무 강할 수 있습니다. 이 경우에는 23 페이지의 “실토리 설치”를 참조하여 밑실을 다시 끼우세요.

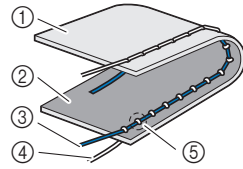

① 천의 안쪽
② 천의 바깥쪽
③ 윗실
④ 밑실
⑤ 천의 바깥쪽에서 밑실이 보입니다.

[-] 을 터치할 때마다 실 장력이 약해집니다.

■ **윗실 장력이 너무 약할 때**

천의 안쪽에 윗실이 보이면 윗실이 너무 느슨한 것입니다. 실 장력을 강하게 하세요.

💡 **참고**

- 윗실을 올바르게 끼우지 않은 경우 윗실이 너무 느슨할 수 있습니다. 이 경우에는 25 페이지의 “윗실 끼우기” 참조해 윗실을 다시 끼우세요.

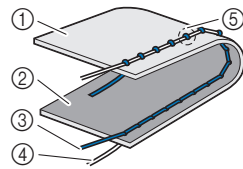

① 천의 안쪽
② 천의 바깥쪽
③ 윗실
④ 밑실
⑤ 천의 안쪽에서 윗실이 보입니다.

[+] 을 터치할 때마다 실 장력이 강해집니다.

💡 **참고**

- 윗실을 잘못 감은 경우 또는 실토리를 잘못 설치한 경우 올바른 실 장력 설정이 불가능할 수 있습니다. 올바른 실 장력을 조절할 수 없는 경우 윗실을 다시 끼우고 실토리를 올바르게 넣으세요.

유용한 재봉 팁

재봉 팁

■ 시험 재봉

재봉 프로젝트를 시작하기 전에 프로젝트에 사용되는 것과 동일한 실과 천 조각을 사용하여 시험 재봉을 하는 것이 좋습니다.

재봉 결과를 확인하는 동안 천의 겹 수와 수행된 재봉에 따라 실 장력뿐만 아니라 땀길이 및 땀폭을 조절하세요.

🔍 참고

- 천 두께, 심지 등과 같은 다른 요소도 재봉에 영향을 미치므로 항상 프로젝트를 시작하기 전에 몇 번 시험 재봉을 하는 것이 좋습니다.
- 새틴 재봉 또는 7mm 새틴 재봉 패턴을 재봉할 때 땀이 수축하거나 모일 수 있으니 반드시 심지를 사용하세요.

■ 재봉 방향 변경

1 재봉이 모서리에 도달하면 기기를 중지하세요.

바늘은 천에 내려진 상태로 두세요. 기기가 재봉을 멈췄을 때 바늘이 올려진 상태로 유지되면 (⬆) (바늘 위치 조절 버튼) 을 눌러 바늘을 내리세요.

2 노루발 레버를 올린 다음 천을 돌리세요.

바늘을 피벗으로 사용하여 천을 돌리세요.

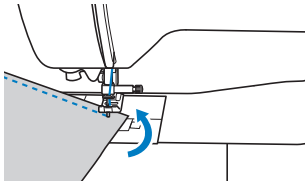

3 노루발 레버를 내리고 재봉을 계속하세요.

■ 곡선 재봉

재봉 방향을 살짝 변경하여 곡선을 따라 재봉하는 동안 천천히 재봉하세요. 일정한 시집 재봉에 대한 자세한 내용은 41 페이지의 “일정한 시집 재봉” 참조하세요.

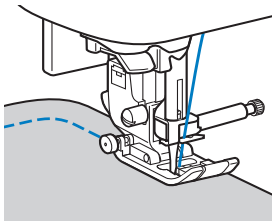

지그재그 재봉을 사용하면서 곡선을 따라 재봉하는 경우 세밀하게 재봉하려면 짧은 땀길이를 선택하세요.

■ 원통형 부분 재봉

액세서리 테이블을 제거하면 프리암 재봉을 통해 소매 끝동, 바지 다리 등의 원통형 부분을 손쉽게 재봉할 수 있습니다.

1 액세서리 테이블을 왼쪽으로 당겨서 빼세요.

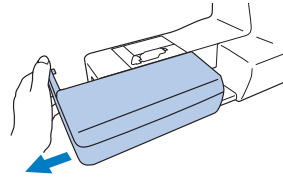

2 재봉할 부분을 프리암에 밀어넣은 다음 위쪽부터 재봉하세요.

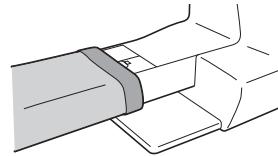

3 프리암 재봉을 마쳤으면 액세서리 테이블을 원래 위치에 다시 설치하세요.

일정한 시접 재봉

일정한 솔기를 재봉하려면 노루발 오른쪽에 시접을 두고 천의 가장자리를 노루발의 오른쪽 가장자리 또는 침판의 표시에 맞추어 재봉을 시작하세요.

바늘 위치 변경

직선 재봉 (왼쪽 바늘 위치) 과 직선 재봉 (중간 (가운데) 바늘 위치) 의 기준으로 사용되는 바늘 위치가 다릅니다.

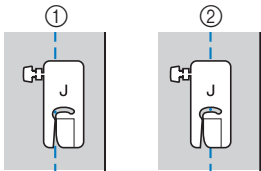

- ① 직선 재봉 (왼쪽 바늘 위치)
- ② 직선 재봉 (중간 (가운데) 바늘 위치)

직선 재봉 (왼쪽 바늘 위치) 의 땀폭은 표준 설정 (0.0mm) 으로 설정되고 바늘 위치에서 노루발 오른쪽까지의 거리는 12mm (1/2 인치) 입니다. 땀폭 (0mm (0 인치) ~ 7.0mm (1/4 인치)) 을 변경하면 바늘 위치도 변경됩니다. 땀폭을 변경하고 노루발 오른쪽을 천 가장자리에 맞추어 재봉하면 시접을 고정 쪽으로 재봉할 수 있습니다.

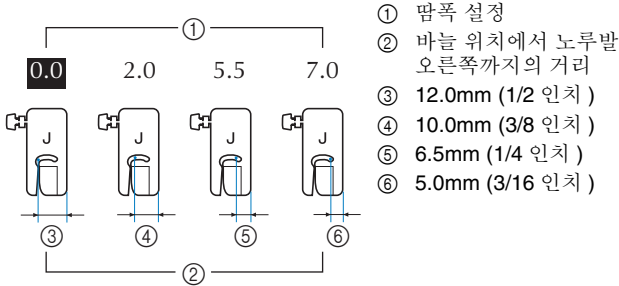

- ① 땀폭 설정
- ② 바늘 위치에서 노루발 오른쪽까지의 거리
- ③ 12.0mm (1/2 인치)
- ④ 10.0mm (3/8 인치)
- ⑤ 6.5mm (1/4 인치)
- ⑥ 5.0mm (3/16 인치)

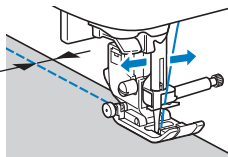

- 자세한 내용은 39 페이지의 “땀폭 설정” 을 참조하세요.

메모

- 설정 화면의 [폭 조절] 를 [ON] 으로 설정하면 재봉 속도 조절기를 사용하여 직선 재봉의 바늘 위치를 변경할 수 있습니다.

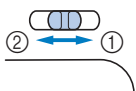

- ① 재봉 패턴을 오른쪽으로 이동하세요.
- ② 재봉 패턴을 왼쪽으로 이동하세요.

천을 재봉 가이드 노루발 (일부 모델에서는 별매품) 에 맞추기

천의 오른쪽 가장자리를 재봉 가이드 노루발에 있는 표시의 원하는 위치에 맞춘 상태로 유지하면서 재봉하세요.

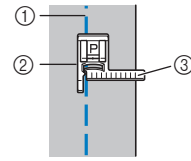

- ① 솔기
- ② 재봉 가이드 노루발
- ③ 표시

천을 침판 표시에 맞추기

침판의 표시는 직선 재봉으로 재봉된 솔기의 바늘 위치 (왼쪽 바늘 위치) 로부터의 거리를 보여 줍니다. 천의 가장자리를 침판 표시에 맞춘 상태로 유지하면서 재봉하세요. 위쪽 눈금에 있는 표시 사이의 거리는 1/8 인치 (3mm) 이고 눈금 시트에 있는 표시 사이의 거리는 5mm (3/16 인치) 입니다.

왼쪽 바늘 위치에 대한 재봉 기준 (땀폭 : 0.0mm)

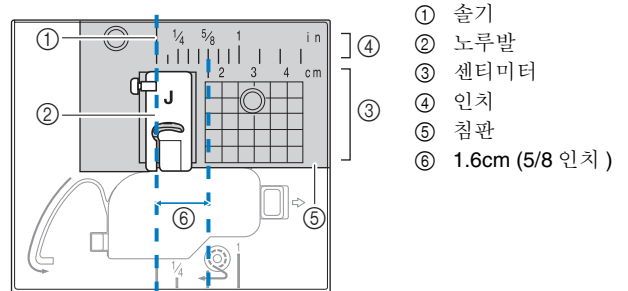

- ① 솔기
- ② 노루발
- ③ 센티미터
- ④ 인치
- ⑤ 침판
- ⑥ 1.6cm (5/8 인치)

천을 지그재그 노루발 “J” 에 맞추기

지그재그 노루발 “J” 의 표시는 천의 가장자리에서 약 5mm (3/16 인치) 위치를 재봉하는 데 사용할 수 있습니다. 이 기능을 사용할 경우 직선 재봉을 선택하고 땀폭을 2.0mm 로 설정하세요.

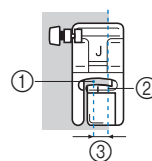

- ① 땀폭 2.0mm
- ② 표시
- ③ 5mm (3/16 인치)

다양한 천 재봉

■ 두꺼운 천 재봉

□ 천이 노루발 아래에 들어맞지 않는 경우

노루발 레버를 두 가지 위치로 올릴 수 있습니다. 예를 들어 두꺼운 천을 함께 재봉할 때처럼 천이 노루발 아래 맞지 않는 경우 노루발 레버를 최고 위치로 올려 천이 노루발 아래 위치할 수 있도록 합니다.

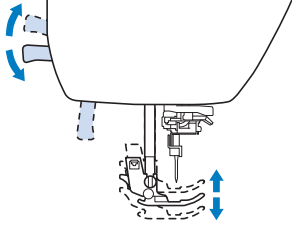

□ 천이 이동하지 않는 경우

데님 또는 켈팅과 같이 두꺼운 천을 재봉하는 경우 아래 표시된 것처럼 노루발이 평평하지 않으면 재봉 시작 시 천이 이동하지 않을 수 있습니다. 이 경우 노루발 잠금 핀 (지그재그 노루발 “J” 왼쪽의 검은색 버튼)을 사용하여 재봉 중에 노루발을 수평으로 유지하면 천을 매끄럽게 이송할 수 있습니다.

노루발 불일치가 너무 클 경우 두꺼운 종이 또는 천 (재봉할 천과 동일한 두께)을 노루발 아래에 배치하여 재봉을 부드럽게 시작할 수 있도록 합니다.

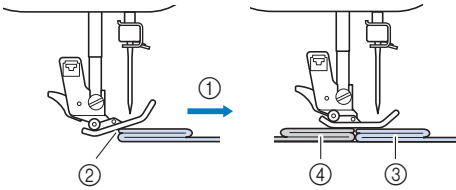

- ① 재봉 방향
- ② 불일치
- ③ 재봉할 천
- ④ 천 또는 두꺼운 종이

1 노루발 레버를 올리세요.

2 재봉 시작 위치를 맞춘 다음 천을 위치시키세요.

3 지그재그 노루발 “J” 레버를 잡은 상태에서 노루발 잠금 핀 (왼쪽의 검은색 버튼)을 누르고 노루발 레버를 내리세요.

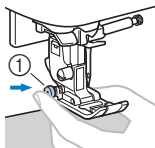

- ① 노루발 잠금 핀 (검은색 버튼)

4 노루발 잠금 핀 (검은색 버튼)을 놓으세요.

→ 천을 이송할 수 있도록 노루발이 수평으로 유지됩니다.

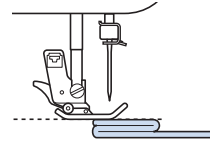

→ 솔기가 재봉된 후에는 노루발이 원래 각도로 돌아옵니다.

메모

- 일부 두꺼운 천의 경우 설정 화면에서 [노루발 압력]을 조절하면 도움이 될 수 있습니다.

⚠ 주의

- 두께가 6mm(15/64 인치) 이상인 천을 재봉하거나 천을 강제로 밀지 마세요. 그러지 않으면 바늘이 부러져 부상을 당할 수 있습니다.

■ 얇은 천 재봉

시폰과 같은 얇은 천을 재봉하는 경우 재봉이 어긋나거나 천이 올바르게 이송되지 않을 수 있습니다. 바늘 (가는 바늘을 사용해야 함)을 맨 왼쪽 또는 오른쪽 위치로 이동해야 천이 톱니 영역으로 빨려들어가지 않습니다. 이러한 경우 또는 재봉이 수축되는 경우 비직물 수용성 보강재를 천 아래에 놓고 함께 재봉하세요.

- ① 수용성 보강재 (비직물)

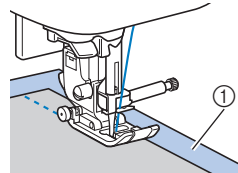

■ 신축성 있는 천 재봉

먼저 천 조각들을 함께 시침질한 다음 천을 늘리지 말고 재봉하세요. 재봉이 불일치하는 경우 비직물 수용성 보강재를 천 아래에 놓고 함께 재봉하세요.

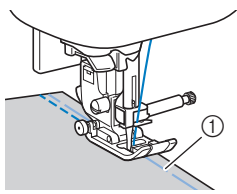

① 시침질

니트 천을 재봉할 때 최상의 결과를 얻으려면 뺨침 재봉을 사용하세요. 또한 니트용 바늘을 사용해야 합니다(볼 포인트 바늘(금색)). 권장되는 재봉과 뺨 수가 아래에 나와 있습니다.

번호	1-05	1-06	1-13	1-14	2-14
재봉					

■ 가죽 또는 비닐 천 재봉

가죽이나 비닐 천과 같이 노루발에 들러붙을 수 있는 천을 재봉하는 경우 노루발을 워킹 노루발* 또는 논스틱 노루발*로 변경하세요.

* 일부 모델에서는 별매품이므로 Brother 공인 대리점에 문의하세요.

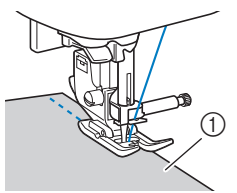

① 가죽

가죽 또는 비닐 천이 액세서리 테이블에 들러붙을 경우 천이 부드럽게 이동하도록 복사 용지 또는 트레이싱 용지를 액세서리 테이블 상단에 놓고 재봉하세요. 용지가 침판을 덮지 않도록 배치하면 용지가 천과 함께 재봉되지 않습니다.

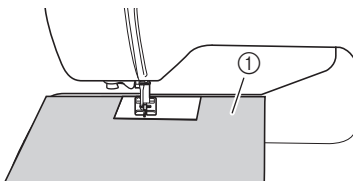

① 복사 용지 또는 트레이싱 용지

☞ 참고

- 워킹 노루발로 재봉하는 경우 저속에서 중속 사이의 속도로 재봉하세요.
- 워킹 노루발을 사용하는 경우 프로젝트에 사용할 가죽이나 비닐의 자투리 부분에 시험 재봉하여 노루발이 표식을 남기지 않는지 확인하세요.

■ 벨크로 테이프 재봉

⚠ 주의

- 가는 바늘(65/9-75/11)로 벨크로 테이프를 재봉하는 경우 바늘이 부러지고 부상을 당할 수 있습니다.

중요

- 재봉용으로 설계된 접착제 없는 벨크로 테이프만 사용하세요. 접착제가 바늘이나 복집에 묻으면 오작동이 발생할 수 있습니다.

☞ 참고

- 재봉하기 전에 천과 벨크로 테이프를 함께 시침질하세요.

재봉 전에 폴리 다이얼을 돌려 바늘을 벨크로 테이프 안으로 내려서 바늘이 벨크로 테이프를 통과하는지 확인하세요. 그런 다음 벨크로 테이프 가장자리를 천천히 재봉하세요.

바늘이 벨크로 테이프를 통과하지 못하는 경우에는 두꺼운 천용 바늘로 교체하세요. 자세한 내용은 28 페이지의 “천 / 실 / 바늘 조합”을 참조하세요.

① 벨크로 테이프 가장자리

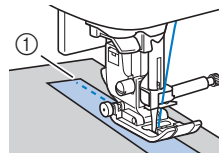

무릎 리프터로 노루발 올리기 및 들기

무릎 리프터를 사용하면 양손으로 천을 다루면서 무릎으로 노루발을 올리고 내릴 수 있습니다.



■ 무릎 리프터 설치

- 1 기기를 끼세요.
- 2 무릎 리프터를 오른쪽 하단 모서리의 기기 앞쪽에 있는 장착 슬롯에 넣으세요.
무릎 리프터 돌기와 장착 슬롯 노치를 맞춘 다음 무릎 리프터를 최대한 넣으세요.

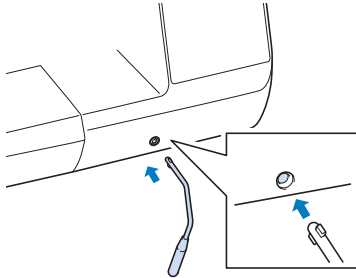

🔍 참고

- 무릎 리프터가 장착 슬롯에 완전히 들어가지 않으면 기기 작동 중에 떨어져 나올 수 있습니다.

■ 무릎 리프터 사용

- 1 기기를 멈추세요.
• 기기 작동 중에는 무릎 리프터를 사용하지 마세요.
- 2 무릎을 사용하여 무릎 리프터를 오른쪽으로 미세요.
무릎 리프터를 오른쪽으로 누른 상태로 유지하세요.

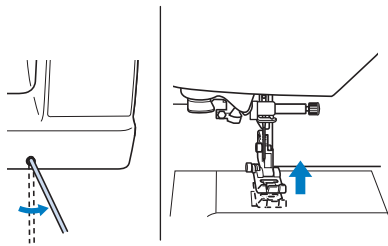

→ 노루발이 올라갑니다.

- 3 무릎 리프터를 놓으세요.
→ 노루발이 내려갑니다.

🔍 참고

- 재봉하는 동안 무릎 리프터에서 무릎을 멀리하세요.

3 장 다양한 재봉

재봉 차트

■ 실용 재봉

다음 표에는 실용 재봉의 용도, 땀길이 및 땀폭, 쌍침 바늘 사용 가능 여부 등이 나와 있습니다.

📖 메모

- 다음 재봉 (후진 재봉 패턴 및 보강 재봉 패턴) 중 하나를 선택한 경우 (↶)(후진 재봉 버튼) 을 누르면 후진 재봉이 수행됩니다.

번호	1-01	1-02	1-03	1-04
재봉				
번호	1-09	1-10	1-11	1-12
재봉				
번호	1-13	1-14	1-29	1-30
재봉				
번호	1-31	1-33		
재봉				

다른 재봉을 선택한 경우 (↶)(후진 재봉 버튼) 을 누르면 보강 재봉이 수행됩니다.

- 재봉 패턴 기호는 다음을 나타냅니다.

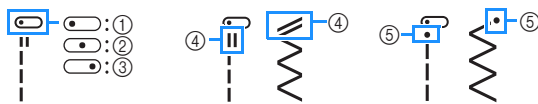

- ① 왼쪽 바늘 위치
- ② 중간 (가운데) 바늘 위치
- ③ 오른쪽 바늘 위치
- ④ 후진 재봉 패턴
- ⑤ 보강 재봉 패턴



















*1 쌍침 바늘은 지그재그 노루발 “J” 를 부착하여 사용할 수 있습니다.















재봉 (노루 발)	번호	재봉 이름 / 용도	땀폭 (mm (인치)) 자동 수동	땀길이 (mm (인치)) 자동 수동
	1-01	직선 재봉 (왼쪽)*1 일반 재봉, 주름, 편턱 등	0.0 (0) 0.0 - 7.0 (0 - 1/4)	2.5 (3/32) 0.2 - 5.0 (1/64 - 3/16)
	1-02	직선 재봉 (왼쪽)*1 일반 재봉, 주름, 편턱 등	0.0 (0) 0.0 - 7.0 (0 - 1/4)	2.5 (3/32) 0.2 - 5.0 (1/64 - 3/16)
	1-03	직선 재봉 (중간)*1 일반 재봉, 주름, 편턱 등	3.5 (1/8) 0.0 - 7.0 (0 - 1/4)	2.5 (3/32) 0.2 - 5.0 (1/64 - 3/16)
	1-04	직선 재봉 (중간)*1 일반 재봉, 주름, 편턱 등	3.5 (1/8) 0.0 - 7.0 (0 - 1/4)	2.5 (3/32) 0.2 - 5.0 (1/64 - 3/16)
	1-05	삼중겹 재봉*1 보강을 위한 일반 재봉 및 장식 톱스티칭	0.0 (0) 0.0 - 7.0 (0 - 1/4)	2.5 (3/32) 0.4 - 5.0 (1/64 - 3/16)
	1-06	스텝 재봉*1 보강 재봉, 재봉 및 장식 용도	1.0 (1/16) 0.0 - 7.0 (0 - 1/4)	2.5 (3/32) 0.4 - 5.0 (1/64 - 3/16)
	1-07	장식 재봉*1 장식 재봉, 톱스티칭	0.0 (0) 0.0 - 7.0 (0 - 1/4)	2.5 (3/32) 0.4 - 5.0 (1/64 - 3/16)
	1-08	시침질 재봉 시침질용. 시침질 실이 천에서 떨어질 경우 재봉하기 전에 밀실을 위로 당긴 다음 윗실 및 밑실을 기기 뒷쪽 노루발 아래로 당깁니다 (27 페이지). 재봉을 시작할 때 윗실 및 밑실을 잡고 재봉을 마쳤을 때 충분한 길이의 실을 남겨두고 자릅니다. 마지막으로 천 정렬 동안 재봉 시작 시점에 윗실 및 밑실을 잡습니다.	0.0 (0) 0.0 - 7.0 (0 - 1/4)	20 (3/4) 5 - 30 (3/16 - 1-3/16)
	1-09	지그재그 재봉*1 오버캐스팅, 수선용.	3.5 (1/8) 0.0 - 7.0 (0 - 1/4)	1.4 (1/16) 0.0 - 5.0 (0 - 3/16)
	1-10	지그재그 재봉*1 오버캐스팅, 수선용.	3.5 (1/8) 0.0 - 7.0 (0 - 1/4)	1.4 (1/16) 0.0 - 5.0 (0 - 3/16)











재봉 (노루 발)	번호	재봉 이름 / 용도	땀폭 (mm (인치)) 자동 수동	땀길이 (mm (인치)) 자동 수동
	1-11	지그재그 재봉 (오른쪽) ^{*1} 오른쪽 바늘 위치에서 시작, 왼쪽에서 지그재그 재봉.	3.5 (1/8) 2.5 - 5.0 (3/32 - 3/16)	1.4 (1/16) 0.3 - 5.0 (1/64 - 3/16)
	1-12	지그재그 재봉 (왼쪽) ^{*1} 왼쪽 바늘 위치에서 시작, 오른쪽에서 지그재그 재봉.	3.5 (1/8) 2.5 - 5.0 (3/32 - 3/16)	1.4 (1/16) 0.3 - 5.0 (1/64 - 3/16)
	1-13	2 단계 일래스틱 지그재그 재봉 ^{*1} 오버캐스팅 (중간 두께 / 신축성 있는 천), 테이프, 일래스틱	5.0 (3/16) 0.0 - 7.0 (0 - 1/4)	1.0 (1/16) 0.2 - 5.0 (1/64 - 3/16)
	1-14	3 단계 일래스틱 지그재그 재봉 ^{*1} 오버캐스팅 (중간 두께 / 두꺼운 / 신축성 있는 천), 테이프, 일래스틱	5.0 (3/16) 0.0 - 7.0 (0 - 1/4)	1.0 (1/16) 0.2 - 5.0 (1/64 - 3/16)
	1-15	오버캐스팅 재봉 얇은 / 중간 두께 천의 보강	3.5 (1/8) 2.5 - 5.0 (3/32 - 3/16)	2.0 (1/16) 0.4 - 5.0 (1/64 - 3/16)
	1-16	오버캐스팅 재봉 두꺼운 천의 보강	5.0 (3/16) 2.5 - 5.0 (3/32 - 3/16)	2.5 (3/32) 0.4 - 5.0 (1/64 - 3/16)
	1-17	오버캐스팅 재봉 중간 두께 / 두꺼운 / 쉽게 바스러지는 천의 보강 또는 장식 재봉.	5.0 (3/16) 3.5 - 5.0 (1/8 - 3/16)	2.5 (3/32) 0.4 - 5.0 (1/64 - 3/16)
	1-18	오버캐스팅 재봉 ^{*1} 신축성 있는 천의 솔기 보강	5.0 (3/16) 0.0 - 7.0 (0 - 1/4)	2.5 (3/32) 0.4 - 5.0 (1/64 - 3/16)
	1-19	오버캐스팅 재봉 ^{*1} 중간 두께 신축성 있는 천과 두꺼운 천의 보강, 장식 재봉	5.0 (3/16) 0.0 - 7.0 (0 - 1/4)	2.5 (3/32) 0.4 - 5.0 (1/64 - 3/16)
	1-20	오버캐스팅 재봉 ^{*1} 신축성 있는 천의 보강 또는 장식 재봉	4.0 (3/16) 0.0 - 7.0 (0 - 1/4)	4.0 (3/16) 0.4 - 5.0 (1/64 - 3/16)
	1-21	오버캐스팅 재봉 신축성 있는 니트 솔기	5.0 (3/16) 0.0 - 7.0 (0 - 1/4)	4.0 (3/16) 0.4 - 5.0 (1/64 - 3/16)
	1-22	싱글 다이아몬드 오버캐스트 재봉 ^{*1} 신축성 있는 천의 보강 및 솔기	6.0 (15/64) 0.0 - 7.0 (0 - 1/4)	3.0 (1/8) 0.4 - 5.0 (1/64 - 3/16)
	1-23	싱글 다이아몬드 오버캐스트 재봉 ^{*1} 신축성 있는 천의 보강	6.0 (15/64) 0.0 - 7.0 (0 - 1/4)	1.8 (1/16) 0.4 - 5.0 (1/64 - 3/16)
	1-24	사이드 커터 장착 천을 자르면서 직선 재봉	0.0 (0) 0.0 - 2.5 (0 - 3/32)	2.5 (3/32) 0.2 - 5.0 (1/64 - 3/16)
	1-25	사이드 커터 장착 천을 자르면서 지그재그 재봉	3.5 (1/8) 3.5 - 5.0 (1/8 - 3/16)	1.4 (1/16) 0.0 - 5.0 (0 - 3/16)
	1-26	사이드 커터 장착 천을 자르면서 오버캐스팅	3.5 (1/8) 3.5 - 5.0 (1/8 - 3/16)	2.0 (1/16) 0.4 - 5.0 (1/64 - 3/16)

재봉 (노루 발)	번호	재봉 이름 / 용도	땀폭 (mm (인치)) 자동 수동	땀길이 (mm (인치)) 자동 수동
	1-27	사이드 커터 장착 천을 자르면서 오버캐스팅	5.0 (3/16) 3.5 - 5.0 (1/8 - 3/16)	2.5 (3/32) 0.4 - 5.0 (1/64 - 3/16)
	1-28	사이드 커터 장착 천을 자르면서 오버캐스팅	5.0 (3/16) 3.5 - 5.0 (1/8 - 3/16)	2.5 (3/32) 0.4 - 5.0 (1/64 - 3/16)
	1-29	피싱 재봉 (오른쪽) 피스워크 / 패치워크 6.5mm (약 1/4 인치) 오른쪽 시접	5.5 (7/32) 0.0 - 7.0 (0 - 1/4)	2.0 (1/16) 0.2 - 5.0 (1/64 - 3/16)
	1-30	피싱 재봉 (중간) 피스워크 / 패치워크	—	2.0 (1/16) 0.2 - 5.0 (1/64 - 3/16)
	1-31	피싱 재봉 (왼쪽) 피스워크 / 패치워크 6.5mm (약 1/4 인치) 왼쪽 시접	1.5 (1/16) 0.0 - 7.0 (0 - 1/4)	2.0 (1/16) 0.2 - 5.0 (1/64 - 3/16)
	1-32	핸드 느낌 퀴팅 재봉 윗실에 투명 나일론 실을 사용하고 밑실에 퀴팅과 일치하는 실 색을 사용할 경우 핸드 퀴팅처럼 보이게 만드는 퀴팅 재봉입니다. 천 바깥쪽에 밑실이 보이도록 강한 실 장력으로 재봉하세요. 90/14 와 100/16 사이의 바늘을 사용하세요.	0.0 (0) 0.0 - 7.0 (0 - 1/4)	2.5 (3/32) 0.4 - 5.0 (1/64 - 3/16)
	1-33	퀴팅 어플리케 지그재그 재봉 퀴팅 및 어플리케 퀴팅 조각에 재봉을 위한 지그재그 재봉	3.5 (1/8) 0.0 - 7.0 (0 - 1/4)	1.4 (1/16) 0.0 - 5.0 (0 - 3/16)
	1-34	퀴팅 어플리케 재봉 보이지 않는 어플리케 또는 바인딩 부착을 위한 퀴팅 재봉	1.5 (1/16) 0.0 - 3.5 (0 - 1/8)	1.8 (1/16) 0.4 - 5.0 (1/64 - 3/16)
	1-35	퀴팅 스티플링 재봉 배경 퀴팅	7.0 (1/4) 0.0 - 7.0 (0 - 1/4)	1.6 (1/16) 0.4 - 5.0 (1/64 - 3/16)
	2-01	블라인드 재봉 짜인 천 단접기 * 땀폭 설정의 단위는 밀리미터와 인치가 아닙니다.	00 3← →3	2.0 (1/16) 0.4 - 5.0 (1/64 - 3/16)
	2-02	블라인드 스트레치 재봉 신축성 있는 천 단접기 * 땀폭 설정의 단위는 밀리미터와 인치가 아닙니다.	00 3← →3	2.0 (1/16) 0.4 - 5.0 (1/64 - 3/16)
	2-03	블랭킷 (담요) 재봉 ^{*1} 아플리케, 장식 블랭킷 (담요) 재봉	3.5 (1/8) 0.0 - 7.0 (0 - 1/4)	2.5 (3/32) 0.4 - 5.0 (1/64 - 3/16)

재봉 (노루 발)	번호	재봉 이름 / 용도	땀폭 (mm (인치)) 자동 수동	땀길이 (mm (인치)) 자동 수동
	2-04	블랭킷 (담요) 재봉 *1 아플리케, 장식 블랭킷 (담요) 재봉	2.5 (3/32) 0.0 - 7.0 (0 - 1/4)	2.5 (3/32) 0.4 - 5.0 (1/64 - 3/16)
	2-05	조개 모양 가장자리 재봉 *1 천에 조개 모양 가장자리 마무리	4.0 (3/16) 0.0 - 7.0 (0 - 1/4)	2.5 (3/32) 0.2 - 5.0 (1/64 - 3/16)
	2-06	새틴 스텔랩 재봉 *1 블라우스의 칼라, 손수 건의 가장자리 장식	5.0 (3/16) 0.0 - 7.0 (0 - 1/4)	0.5 (1/32) 0.1 - 5.0 (1/64 - 3/16)
	2-07	스칼랩 재봉 블라우스의 칼라, 손수 건의 가장자리 장식	7.0 (1/4) 0.0 - 7.0 (0 - 1/4)	1.4 (1/16) 0.4 - 5.0 (1/64 - 3/16)
	2-08	패치워크 조인 재봉 *1 패치워크 재봉, 장식 재 봉	4.0 (3/16) 0.0 - 7.0 (0 - 1/4)	1.2 (1/16) 0.2 - 5.0 (1/64 - 3/16)
	2-09	패치워크 더블 오버로크 재봉 *1 패치워크 재봉, 장식 재 봉	5.0 (3/16) 0.0 - 7.0 (0 - 1/4)	2.5 (3/32) 0.4 - 5.0 (1/64 - 3/16)
	2-10	카우칭 재봉 *1 장식 재봉, 코드 부착 및 카우칭	5.0 (3/16) 0.0 - 7.0 (0 - 1/4)	1.2 (1/16) 0.2 - 5.0 (1/64 - 3/16)
	2-11	스모킹 재봉 *1 스모킹, 장식 재봉	5.0 (3/16) 0.0 - 7.0 (0 - 1/4)	1.6 (1/16) 0.4 - 5.0 (1/64 - 3/16)
	2-12	깃털 재봉 *1 패고팅, 장식 재봉	5.0 (3/16) 0.0 - 7.0 (0 - 1/4)	2.5 (3/32) 0.4 - 5.0 (1/64 - 3/16)
	2-13	패고팅 십자수 *1 패고팅, 브리징, 장식 재 봉	5.0 (3/16) 0.0 - 7.0 (0 - 1/4)	2.5 (3/32) 0.4 - 5.0 (1/64 - 3/16)
	2-14	테이프 부착 재봉 *1 신축성 있는 천의 술기에 테이프 부착	4.0 (3/16) 0.0 - 7.0 (0 - 1/4)	1.0 (1/16) 0.2 - 5.0 (1/64 - 3/16)
	2-15	사다리 재봉 장식 재봉	4.0 (3/16) 0.0 - 7.0 (0 - 1/4)	3.0 (1/8) 0.4 - 5.0 (1/64 - 3/16)
	2-16	리크랙 재봉 *1 장식 톱스티칭	4.0 (3/16) 0.0 - 7.0 (0 - 1/4)	2.5 (3/32) 0.4 - 5.0 (1/64 - 3/16)
	2-17	장식 재봉 *1 장식 재봉	5.5 (7/32) 0.0 - 7.0 (0 - 1/4)	1.6 (1/16) 0.4 - 5.0 (1/64 - 3/16)
	2-18	서펜타인 재봉 *1 장식 재봉, 일렉스틱 부 착	5.0 (3/16) 0.0 - 7.0 (0 - 1/4)	1.0 (1/16) 0.2 - 5.0 (1/64 - 3/16)
	2-19	장식 재봉 *1 장식 재봉 및 아플리케	6.0 (15/64) 0.0 - 7.0 (0 - 1/4)	1.0 (1/16) 0.2 - 5.0 (1/64 - 3/16)
	2-20	장식 스티플링 재봉 장식 재봉	7.0 (1/4) 0.0 - 7.0 (0 - 1/4)	1.6 (1/16) 0.4 - 5.0 (1/64 - 3/16)
	3-01	헴스티칭 *1 장식 단, 왼쪽에서 삼중 직선	1.0 (1/16) 0.0 - 7.0 (0 - 1/4)	2.5 (3/32) 0.4 - 5.0 (1/64 - 3/16)

재봉 (노루 발)	번호	재봉 이름 / 용도	땀폭 (mm (인치)) 자동 수동	땀길이 (mm (인치)) 자동 수동
	3-02	헴스티칭 *1 장식 단, 가운데에서 삼 중 직선	3.5 (1/8) 0.0 - 7.0 (0 - 1/4)	2.5 (3/32) 0.4 - 5.0 (1/64 - 3/16)
	3-03	헴스티칭 지그재그 *1 장식 단, 톱스티칭	6.0 (15/64) 0.0 - 7.0 (0 - 1/4)	3.0 (1/8) 0.4 - 5.0 (1/64 - 3/16)
	3-04	헴스티칭 장식 단, 레이스 부착 편 재봉	3.5 (1/8) 0.0 - 7.0 (0 - 1/4)	2.5 (3/32) 0.4 - 5.0 (1/64 - 3/16)
	3-05	헴스티칭 장식 단	3.0 (1/8) 0.0 - 7.0 (0 - 1/4)	3.5 (1/8) 0.4 - 5.0 (1/64 - 3/16)
	3-06	헴스티칭 장식 단, 테이저 재봉	6.0 (15/64) 0.0 - 7.0 (0 - 1/4)	3.0 (1/8) 0.4 - 5.0 (1/64 - 3/16)
	3-07	헴스티칭 헤어롭, 장식 단	5.0 (3/16) 0.0 - 7.0 (0 - 1/4)	3.5 (1/8) 0.4 - 5.0 (1/64 - 3/16)
	3-08	헴스티칭 헤어롭, 장식 단	5.0 (3/16) 0.0 - 7.0 (0 - 1/4)	3.5 (1/8) 0.4 - 5.0 (1/64 - 3/16)
	3-09	헴스티칭 *1 헤어롭, 장식 단	5.0 (3/16) 0.0 - 7.0 (0 - 1/4)	3.5 (1/8) 0.4 - 5.0 (1/64 - 3/16)
	3-10	헴스티칭 *1 헤어롭, 장식 단	5.0 (3/16) 0.0 - 7.0 (0 - 1/4)	4.0 (3/16) 0.4 - 5.0 (1/64 - 3/16)
	3-11	헴스티칭 *1 헤어롭, 장식 단	4.0 (3/16) 0.0 - 7.0 (0 - 1/4)	2.5 (3/32) 0.4 - 5.0 (1/64 - 3/16)
	3-12	벌집 재봉 *1 헤어롭, 장식 단	5.0 (3/16) 0.0 - 7.0 (0 - 1/4)	2.5 (3/32) 0.4 - 5.0 (1/64 - 3/16)
	3-13	벌집 재봉 *1 헤어롭, 장식 단	6.0 (15/64) 0.0 - 7.0 (0 - 1/4)	3.5 (1/8) 0.4 - 5.0 (1/64 - 3/16)
	3-14	헴스티칭 *1 헤어롭, 장식 단	6.0 (15/64) 0.0 - 7.0 (0 - 1/4)	1.6 (1/16) 0.4 - 5.0 (1/64 - 3/16)
	3-15	헴스티칭 헤어롭, 장식 단	6.0 (15/64) 0.0 - 7.0 (0 - 1/4)	3.0 (1/8) 0.4 - 5.0 (1/64 - 3/16)
	3-16	헴스티칭 *1 헤어롭, 장식 단	6.0 (15/64) 0.0 - 7.0 (0 - 1/4)	4.0 (3/16) 0.4 - 5.0 (1/64 - 3/16)
	3-17	헴스티칭 헤어롭, 장식 단	4.0 (3/16) 0.0 - 7.0 (0 - 1/4)	2.5 (3/32) 0.4 - 5.0 (1/64 - 3/16)
	3-18	헴스티칭 *1 헤어롭, 장식 단	5.0 (3/16) 0.0 - 7.0 (0 - 1/4)	2.0 (1/16) 0.4 - 5.0 (1/64 - 3/16)
	3-19	헴스티칭 *1 장식 단 및 브리징 재봉	6.0 (15/64) 0.0 - 7.0 (0 - 1/4)	2.0 (1/16) 0.4 - 5.0 (1/64 - 3/16)

재봉 (노루 발)	번호	재봉 이름 / 용도	땀폭 (mm (인치)) 자동 수동	땀길이 (mm (인치)) 자동 수동
 (N)	3-20	헴스티칭 *1 장식 단, 패고팅, 리본 부착	5.0 (3/16) 0.0 - 7.0 (0 - 1/4)	3.0 (1/8) 0.4 - 5.0 (1/64 - 3/16)
 (N)	3-21	헴스티칭 장식 단, 스모킹	6.0 (15/64) 0.0 - 7.0 (0 - 1/4)	1.6 (1/16) 0.4 - 5.0 (1/64 - 3/16)
 (N)	3-22	헴스티칭 장식 단, 스모킹	5.0 (3/16) 0.0 - 7.0 (0 - 1/4)	1.6 (1/16) 0.4 - 5.0 (1/64 - 3/16)
 (A)	4-01	좁은 둥근 단춧구멍 재봉 얇음 - 중간 두께 천에 단 춧구멍	5.0 (3/16) 3.0 - 6.0 (1/8 - 15/64)	0.4 (1/64) 0.2 - 1.0 (1/64 - 1/16)
 (A)	4-02	끝이 좁아지는 둥근 단춧 구멍 재봉 좁아지는 보강된 단춧구 멍	5.0 (3/16) 3.0 - 6.0 (1/8 - 15/64)	0.4 (1/64) 0.2 - 1.0 (1/64 - 1/16)
 (A)	4-03	끝이 둥근 단춧구멍 재봉 두꺼운 천에 세로 바택이 있는 단춧구멍	5.0 (3/16) 3.0 - 6.0 (1/8 - 15/64)	0.4 (1/64) 0.2 - 1.0 (1/64 - 1/16)
 (A)	4-04	좁은 네모 단춧구멍 재봉 얇음 - 중간 두께 천에 단 춧구멍	5.0 (3/16) 3.0 - 6.0 (1/8 - 15/64)	0.4 (1/64) 0.2 - 1.0 (1/64 - 1/16)
 (A)	4-05	신축성 있는 단춧구멍 재 봉 신축성 있는 또는 우븐천 에 단춧구멍	6.0 (15/64) 3.0 - 6.0 (1/8 - 15/64)	1.0 (1/16) 0.5 - 2.0 (1/32 - 1/16)
 (A)	4-06	헤어룸 단춧구멍 재봉 헤어룸 / 신축성 있는 천 에 단춧구멍	6.0 (15/64) 3.0 - 6.0 (1/8 - 15/64)	1.5 (1/16) 1.0 - 3.0 (1/16 - 1/8)
 (A)	4-07	바운드 단춧구멍 재봉 바운드 단춧구멍을 만드 는 첫 단계	5.0 (3/16) 0.0 - 6.0 (0 - 15/64)	2.0 (1/16) 0.2 - 4.0 (1/64 - 3/16)
 (A)	4-08	키홀 단춧구멍 재봉 더 큰 평단추를 끼울 수 있는 무겁거나 두꺼운 천 의 단춧구멍	7.0 (1/4) 3.0 - 7.0 (1/8 - 1/4)	0.5 (1/32) 0.3 - 1.0 (1/64 - 1/16)
 (A)	4-09	좁아지는 키홀 단춧구멍 재봉 더 큰 평단추를 끼울 수 있는 중간 두께 - 두꺼운 천의 단춧구멍	7.0 (1/4) 3.0 - 7.0 (1/8 - 1/4)	0.5 (1/32) 0.3 - 1.0 (1/64 - 1/16)
 (A)	4-10	키홀 단춧구멍 재봉 무겁거나 두꺼운 천에 보 강을 위한 세로 바택이 있 는 단춧구멍	7.0 (1/4) 3.0 - 7.0 (1/8 - 1/4)	0.5 (1/32) 0.3 - 1.0 (1/64 - 1/16)
 (A)	4-11	다닝 (짜깁기) 재봉 중간 두께 천의 다닝 (짜 깁기)	7.0 (1/4) 2.5 - 7.0 (3/32 - 1/4)	2.0 (1/16) 0.4 - 2.5 (1/64 - 3/32)
 (A)	4-12	다닝 (짜깁기) 재봉 두꺼운 천의 다닝 (짜깁 기)	7.0 (1/4) 2.5 - 7.0 (3/32 - 1/4)	2.0 (1/16) 0.4 - 2.5 (1/64 - 3/32)

재봉 (노루 발)	번호	재봉 이름 / 용도	땀폭 (mm (인치)) 자동 수동	땀길이 (mm (인치)) 자동 수동
 (A)	4-13	바택 재봉 주머니 입구 등을 보강	2.0 (1/16) 1.0 - 3.0 (1/16 - 1/8)	0.4 (1/64) 0.3 - 1.0 (1/64 - 1/16)
 (M)	4-14	단추 달기 재봉 단추 부착	3.5 (1/8) 2.5 - 4.5 (3/32 - 3/16)	—
 (N)	4-15	아일렛 재봉 아일렛, 벨트 구멍 등의 제작	7.0 (1/4) 7.0 6.0 5.0 (1/4 15/64 3/16)	7.0 (1/4) 7.0 6.0 5.0 (1/4 15/64 3/16)
 (N)	5-01	후진 (직선 재봉) 천의 원통형 부위 및 모서 리에 어플리케 부착	—	—
 (N)	5-02	왼쪽 옆으로 (직선 재봉) 천의 원통형 부위에 아플 리케 부착	—	—
 (N)	5-03	오른쪽 옆으로 (직선 재 봉) 천의 원통형 부위에 아플 리케 부착	—	—
 (N)	5-04	전진 (직선 재봉) 천의 원통형 부위 및 모서 리에 어플리케 부착	—	—
 (N)	5-05	왼쪽 옆으로 (지그재그 재봉) 천의 원통형 부위에 아플 리케 부착	—	—
 (N)	5-06	오른쪽 옆으로 (지그재 그 재봉) 천의 원통형 부위에 아플 리케 부착	—	—
 (N)	5-07	전진 (지그재그 재봉) 천의 원통형 부위 및 모서 리에 어플리케 부착	—	—
 (N)	5-08	후진 (지그재그 재봉) 천의 원통형 부위 및 모서 리에 어플리케 부착	—	—

장식 재봉

모노그래밍 노루발 “N” 을 사용하세요.
 쌍침 바늘은 새틴 재봉 [] 에서만 사용할 수 있습니다.
 쌍침 바늘을 사용하는 경우 지그재그 노루발 “J” 를 부
 착해야 합니다.

장식 재봉						
6-01	6-02	6-03	6-04	6-05	6-06	6-07
6-08	6-09	6-10	6-11	6-12	6-13	6-14
6-15	6-16	6-17	6-18	6-19	6-20	6-21
6-22	6-23	6-24	6-25	6-26	6-27	6-28
6-29	6-30	6-31	6-32	6-33	6-34	6-35
6-36	6-37	6-38	6-39	6-40		
새틴 재봉						
7-01	7-02	7-03	7-04	7-05	7-06	7-07
7-08	7-09	7-10	7-11	7-12		
7mm 새틴 재봉						
8-01	8-02	8-03	8-04	8-05	8-06	8-07
8-08	8-09	8-10	8-11	8-12	8-13	8-14
8-15	8-16	8-17				
Cross Stitch (십자수) 재봉						
9-01	9-02	9-03	9-04	9-05	9-06	9-07
9-08	9-09	9-10	9-11	9-12	9-13	9-14

실용 장식 재봉						
10-01	10-02	10-03	10-04	10-05	10-06	10-07
10-08	10-09	10-10	10-11	10-12	10-13	10-14
10-15	10-16	10-17	10-18	10-19	10-20	10-21
10-22	10-23	10-24	10-25	10-26	10-27	10-28
10-29	10-30	10-31	10-32	10-33	10-34	10-35
10-36	10-37	10-38	10-39	10-40	10-41	10-42
10-43	10-44	10-45	10-46	10-47	10-48	10-49
10-50	10-51	10-52	10-53	10-54	10-55	10-56
10-57	10-58					

문자 재봉 (일본어 글꼴)

あいうえおあいうえお
 かきくけこがぎぐげご
 さしすせそざじずぜぞ
 たちつてとだぢづてどっ
 なにぬねのはひふへほ
 ばびぶべぼぱぴぷぺぽ
 まみむめもやゆよゃゅょ
 らりるれろわをん
 アイウエオァィウヱォヴ
 カキクケコガギグゲゴ
 サシスセソザジズゼゾ
 タチツテトダヂヅデドッ
 ナニヌネノハヒフヘホ
 バビブベボパピプペポ
 マミムメモヤユヨャュョ
 ラリルレロワヲン
 0 1 2 3 4 5 6 7 8 9
 ○ ー 二 三 四 五 六 七 八 九 十
 & ? ! () - _
 生年月日才保育幼稚園小中
 学校組部火水木金土_

실용 재봉

⚠ 주의

- 노루발을 교체하기 전에 작동 패널에서  (노루발 / 바늘 교환 키)를 터치하여 모든 키와 버튼을 잠가야 합니다. 그러지 않을 경우 “시작 / 멈춤” 버튼이나 다른 버튼을 누르면 기기가 시작되어 부상을 당할 수 있습니다. 노루발 변경에 대한 자세한 내용은 30 페이지의 “노루발 교체” 참조하세요.

오버캐스팅 재봉



을 풀림을 방지하려면 자른 천의 가장자리를 따라 오버캐스팅 패턴을 재봉하세요.

■ 오버록 노루발 “G” 사용

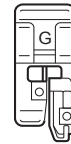
- 1 오버록 노루발 “G” 를 부착하세요.



- 2 재봉 모양을 선택하세요.

번호	1-15	1-16	1-17
재봉			

- 자세한 내용은 45 페이지의 “재봉 차트” 를 참조하세요.

⚠ 주의

- 오버록 노루발 “G” 를 사용하는 경우 오버록 노루발 “G” 와 함께 사용할 수 있는 재봉을 선택해야 합니다. 잘못된 재봉을 하는 경우 바늘이 노루발에 부딪힐 수 있습니다. 바늘이 부러져 부상을 당할 수 있습니다.

- 3 천의 가장자리를 노루발의 가이드에 맞춘 다음 노루발 레버를 내리세요.

① 가이드

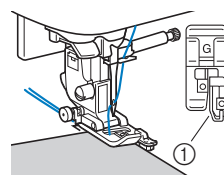

- 4 풀리 다이얼을 사용자 쪽 (시계 반대 방향)으로 돌리세요. 바늘이 노루발에 닿지 않는지 확인하세요.

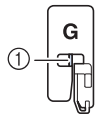

① 바늘이 센터 핀에 닿아서는 안 됩니다

- 5 노루발 가이드를 따라 천의 가장자리를 재봉하세요.

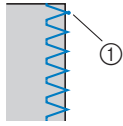

① 바늘이 꺾히는 자리

중요

- 재봉을 마친 후 천을 뒤쪽으로 당겨야 합니다. 천을 옆쪽이나 앞쪽으로 당기면 노루발 센터 핀이 손상될 수 있습니다.
- 노루발에 실이 엉켰으면 엉킨 실을 제거한 다음 노루발 레버를 올려서 노루발을 제거하세요. 실이 엉켜있는 상태에서 노루발을 올리면 노루발이 손상될 수 있습니다.

- 6 재봉이 끝나면 “시작 / 멈춤” 버튼을 눌러 재봉을 중지하고 노루발과 바늘을 올려서 천을 기기 뒤쪽 노루발 아래로 당기세요.

■ 지그재그 노루발 “J” 사용

- 1 지그재그 노루발 “J” 를 부착하세요.
- 2 재봉 모양을 선택하세요.

번호	1-09	1-10	1-11	1-12
재봉				
번호	1-13	1-14	1-18	1-19
재봉				
번호	1-20	1-21	1-22	1-23
재봉				

- 자세한 내용은 45 페이지의 “재봉 차트” 를 참조하세요.

- 3 오른쪽 가장자리에 바늘이 꺾히도록 하여 천의 가장자리를 따라 재봉하세요.

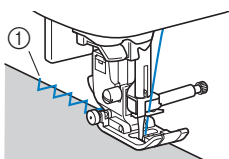

① 바늘이 꺾히는 자리

■ 사이드 커터 (일부 모델에서는 별매품) 를 사용한 오버캐스팅 재봉

사이드 커터를 사용하면 시집을 마치면서 천의 가장자리를 자를 수 있습니다. 사이드 커터를 사용한 오버캐스팅 재봉에는 5 개의 실용 재봉을 사용할 수 있습니다.

🔍 참고

- 사이드 커터를 사용할 때 손으로 실을 바늘에 끼우거나 자동 실 끼우기 장치를 사용하여 실을 바늘에 끼운 후 사이드 커터를 부착해도 됩니다.

□ 사이드 커터

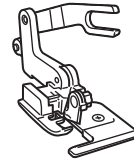

⚠ 주의

- 사이드 커터를 사용하는 경우 저속과 중속 사이의 속도로 재봉하고 장비 손상이나 부상을 방지하기 위해 재봉 중에 사이드 커터의 칼이나 연결 굽쇠를 만지지 마세요.

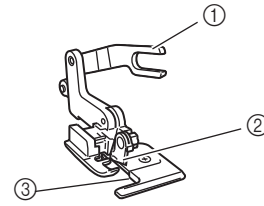

- ① 연결 굽쇠
- ② 위쪽 칼
- ③ 가이드판 (아래쪽 칼)

- 1 노루발을 제거하세요. (30 페이지)

- 2 사이드 커터의 연결 굽쇠를 바늘 고정 나사에 거세요.

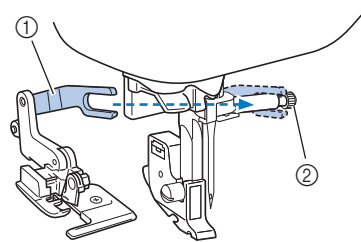

- ① 연결 굽쇠
- ② 바늘 고정 나사

3 사이드 커터 핀을 노루발 홀더의 노치에 맞추어 사이드 커터를 위치시킨 다음 노루발 레버를 천천히 내리세요.

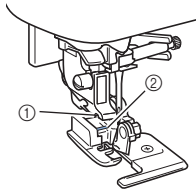

- ① 노루발 홀더의 노치
- ② 핀

참고

- 노루발 홀더 밑에 두기 힘든 경우 사이드 커터의 핀을 노루발 홀더의 노치에 맞추어 노루발 레버를 더 높이 올리세요.

4 노루발 레버를 올려서 사이드 커터가 단단히 부착되었는지 확인하세요.

5 뒷실을 사이드 커터 밑으로 통과시킨 다음 기기 뒤쪽으로 당겨서 빼세요.

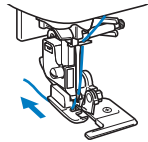

6 재봉 모양을 선택하세요.

번호	1-24	1-25	1-26	1-27
재봉				
번호	1-28			
재봉				

- 자세한 내용은 45 페이지의 “재봉 차트”를 참조하세요.

7 재봉 시작 위치의 천을 2cm(3/4 인치) 정도 자르세요.

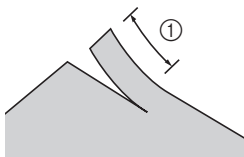

- ① 2cm (3/4 인치)

8 천을 사이드 커터에 넣으세요.

천의 자른 부분이 사이드 커터의 가이드판 위에 놓여야 합니다.

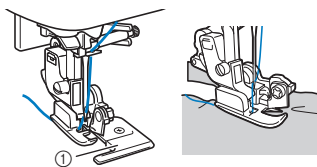

- ① 가이드판

- 천을 올바르게 위치시키지 않으면 천이 잘리지 않습니다.

9 노루발 레버를 내리고 재봉을 시작하세요.

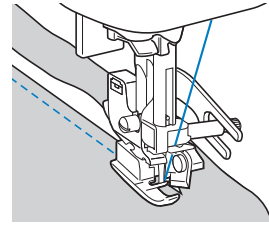

→ 재봉이 진행되는 동안 시접이 잘립니다.

- 직선 으로 재봉하는 경우 시접은 5mm(3/16 인치) 정도입니다.

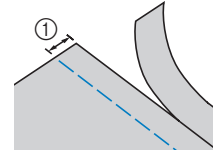

- ① 5mm (3/16 인치)

메모

- 사이드 커터로 한 겹의 13 온스 데님을 자를 수 있습니다.
- 사이드 커터를 사용한 후 실밥이나 먼지를 제거하여 청소하세요.
- 사이드 커터로 더 이상 천을 자를 수 없으면 천 조각을 사용하여 소량의 기름을 커터 절삭면에 바르세요.

블라인드 재봉

블라인드로 치마와 바지의 아래쪽 가장자리를 마무리하세요.

☞ 메모

- 원통형 조각의 크기가 프리암에 넣기에 너무 작거나 길이가 너무 짧으면 천이 이송되지 않고 원하는 결과를 얻지 못할 수 있습니다.

1 치마나 바지를 뒤집으세요.

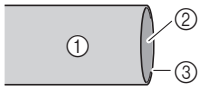

- ① 천의 안쪽
- ② 천의 바깥쪽
- ③ 천의 아래쪽 가장자리

2 천의 아래쪽 가장자리를 원하는 길이로 접어서단을 올린 다음 누르세요.

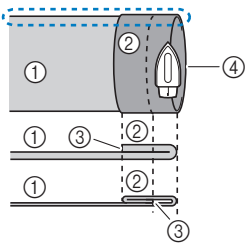

- ① 천의 안쪽
- ② 천의 바깥쪽
- ③ 천의 아래쪽 가장자리
- ④ 원하는 단의 길이

< 두꺼운 천 >

< 보통 두께 천 >

< 옆에서 보았을 때 >

3 재단 초크를 사용하여 천의 가장자리에서 약 5mm (3/16 인치) 위치에 표시한 다음 시침질하세요.

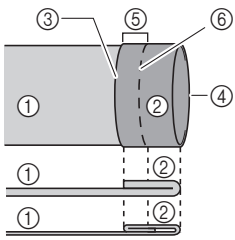

- ① 천의 안쪽
- ② 천의 바깥쪽
- ③ 천의 아래쪽 가장자리
- ④ 원하는 단의 길이
- ⑤ 5mm (3/16 인치)
- ⑥ 시침질

< 두꺼운 천 >

< 보통 두께 천 >

< 옆에서 보았을 때 >

4 시침질을 따라 안으로 천을 접으세요.

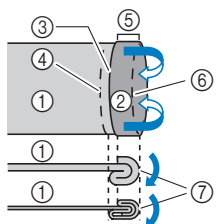

- ① 천의 안쪽
- ② 천의 바깥쪽
- ③ 천의 아래쪽 가장자리
- ④ 원하는 단의 길이
- ⑤ 5mm (3/16 인치)
- ⑥ 시침질
- ⑦ 시침질 지점

< 두꺼운 천 >

< 보통 두께 천 >

< 옆에서 보았을 때 >

5 천의 가장자리를 펴고 안쪽이 위를 향하도록 천을 놓으세요.

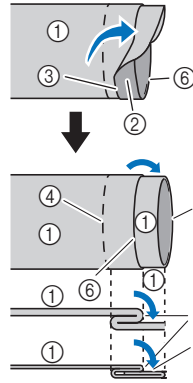

- ① 천의 안쪽
- ② 천의 바깥쪽
- ③ 천의 가장자리
- ④ 단의 원하는 가장자리
- ⑤ 시침질 지점
- ⑥ 시침질

< 두꺼운 천 >

< 보통 두께 천 >

< 옆에서 보았을 때 >

6 블라인드 노루발 "R" 을 부착하세요.

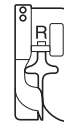

7 재봉 모양을 선택하세요.

번호	2-01	2-02
재봉		

- 자세한 내용은 45 페이지의 “재봉 차트” 를 참조하세요.

8 프리암을 사용하기 위해 액세서리 테이블을 제거하세요.

9 재봉할 아이템을 프리암에 밀어넣고 천이 올바르게 이동하는 것을 확인한 다음 재봉을 시작하세요.

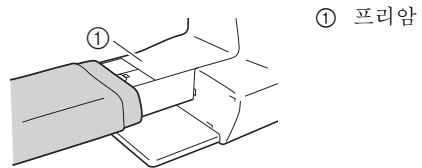

① 프리암

10 접힌 단의 가장자리를 노루발의 가이드와 맞춘 다음 노루발 레버를 내리세요.

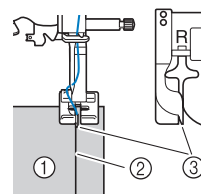

- ① 천의 안쪽
- ② 접힌 단
- ③ 가이드

11 바늘이 접힌 단에 약간 당도록 땀폭을 조절하세요. (39 페이지)

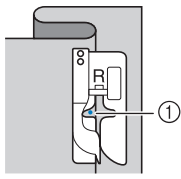

① 바늘이 꿰히는 자리

바늘이 꿰히는 위치를 변경할 때에는 바늘을 올린 다음에 땀폭을 변경하세요.

* 바늘이 꿰히는 자리를 미세 조절하려면 땀폭 설정을 조절하세요. (땀폭 설정의 단위는 밀리미터와 인치가 아닙니다.)

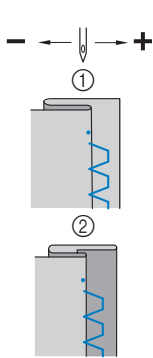

① 두꺼운 천
② 보통 두께 천

메모

- 왼쪽 바늘 낙하점이 접힌 부분에 닿지 않으면 블라인드 재봉이 되지 않습니다. 바늘이 접힌 부분을 너무 많이 넘어간 경우에는 천을 펼 수 없고 천의 오른쪽에 나타나는 솔기가 너무 커서 예쁘게 완성되지 않습니다.

12 노루발 가이드를 따라 접힌 단을 재봉하세요.

13 재봉을 마치면 “시작 / 멈춤” 버튼을 눌러 재봉을 중지하고 노루발과 바늘을 올려서 천을 기기 뒤쪽 노루발 아래로 당기세요.

중요

- 재봉 후에 천을 기기 뒤쪽으로 당겨야 합니다. 천을 옆쪽이나 앞쪽으로 당기면 노루발이 손상될 수 있습니다.

14 시침질 재봉을 제거하고 바깥쪽이 밖으로 향하도록 천을 뒤집으세요.

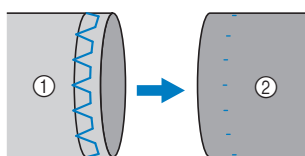

① 천의 안쪽
② 천의 바깥쪽

단춧구멍 재봉

단춧구멍의 최대 길이는 28mm(1-1/8 인치) (단추의 지름 + 두께) 정도입니다.

단춧구멍은 아래 그림처럼 노루발의 앞쪽에서 뒤쪽으로 재봉됩니다.

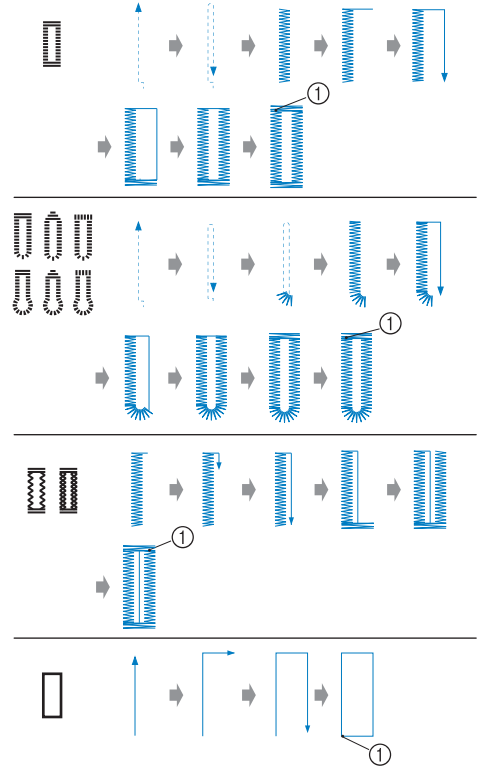

① 보강 재봉

단춧구멍을 만드는 데 사용되는 단춧구멍 노루발 “A”의 부품 명칭이 아래에 나와 있습니다.

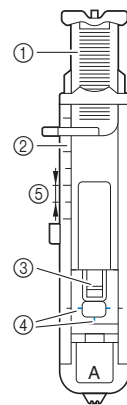

- ① 단추 가이드판
- ② 노루발 눈금
- ③ 핀
- ④ 단춧구멍 노루발의 표시
- ⑤ 5mm (3/16 인치)

참고

- 단춧구멍을 재봉하기 전에 프로젝트에 사용되는 천의 자투리 부분에 단춧구멍을 시험 재봉하여 땀길기와 땀폭을 확인하세요.

1 초크를 사용하여 천에 단춧구멍의 위치와 길이를 표시 하세요 .

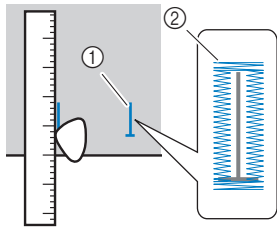

- ① 천 위의 표시
- ② 단춧구멍 재봉

2 단춧구멍 노루발 “A” 의 단추 가이드판을 뽑고 단춧구멍에 끼울 단추를 삽입하세요 .

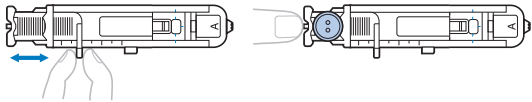

■ 단추가 단추 가이드판에 들어맞지 않는 경우
 단추의 지름과 두께를 더한 다음 단추 가이드판을 계산된 길이로 설정하세요 . (노루발 눈금에 있는 표시 사이의 거리는 5mm (3/16 인치) 입니다 .)

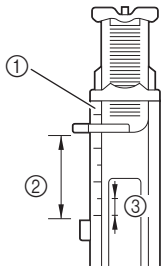

- ① 노루발 눈금
- ② 단춧구멍의 길이 (단추의 지름 + 두께)
- ③ 5mm (3/16 인치)

예 : 지름이 15mm (9/16 인치) 이고 두께가 10mm (3/8 인치) 인 단추의 경우 눈금에서 단추 가이드판을 25mm (1 인치) 로 설정해야 합니다 .

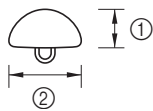

- ① 10mm (3/8 인치)
- ② 15mm (9/16 인치)

→ 단춧구멍의 크기가 설정되었습니다 .

3 단춧구멍 노루발 “A” 를 부착하세요 .
 단춧구멍 노루발 “A” 를 부착하기 전에 실을 노루발의 구멍에 통과시켜서 뒷실을 노루발 아래에 넣으세요 .

4 재봉 모양을 선택하세요 .

번호	4-01	4-02	4-03	4-04	4-05
재봉					
번호	4-06	4-07	4-08	4-09	4-10
재봉					

• 자세한 내용은 45 페이지의 “재봉 차트” 를 참조 하세요 .

5 단춧구멍 표시의 앞쪽 끝을 단춧구멍 노루발 측면의 빨간색 표시에 맞추어 천을 위치시킨 다음 노루발 레버를 내리세요 .

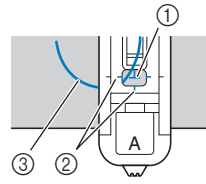

- ① 천의 표시 (앞쪽)
- ② 단춧구멍 노루발의 빨간색 표시
- ③ 뒷실

• 노루발을 내릴 때 노루발 앞쪽을 누르지 마세요 .

- ① 간격을 줄이지 마세요 .

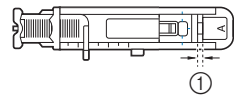
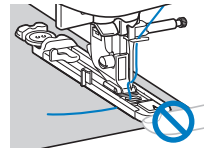

6 단춧구멍 레버를 최대한 내리세요 .

- ① 단춧구멍 레버

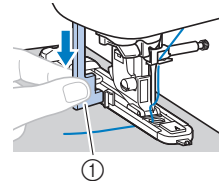

단춧구멍 레버는 단춧구멍 노루발의 브래킷 뒤에 위치 합니다 .

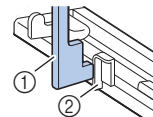

- ① 단춧구멍 레버
- ② 브래킷

7 왼손으로 뒷실 끝을 살짝 잡은 다음 재봉을 시작하세요 .

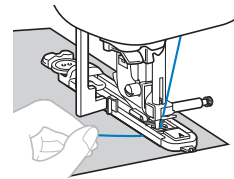

→ 재봉이 완료되면 기기는 자동으로 보강 재봉을 한 다음 멈춥니다 .

- 8 (실 자르기 버튼) 을 한 번 누르세요.
 노루발을 올린 다음 천을 제거하세요.

참고

- 기기 왼쪽의 커터나 가위를 사용하여 실을 끊는 경우 실을 끊기 전에 (바늘 위치 조절 버튼) 을 눌러 바늘을 올리고 노루발을 올린 다음 천을 당겨 빼세요.

- 9 단춧구멍 레버를 원래 위치로 올리세요.

- 10 단춧구멍 재봉 종료 위치에서 하나의 바택 내부를 따라 핀을 넣어서 재봉이 잘리지 않도록 하세요.

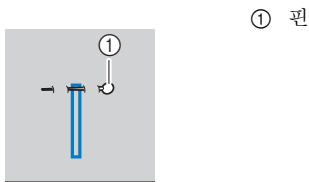

① 핀

- 11 실뜯게를 사용하여 핀 쪽으로 잘라내어 단춧구멍을 만드세요.

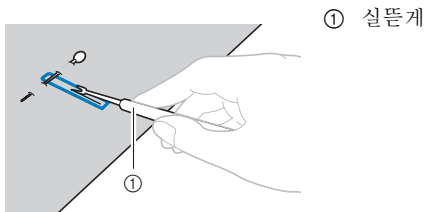

① 실뜯게

키홀 단춧구멍의 경우 아일렛 펀치를 사용하여 단춧구멍의 둥근 끝에 구멍을 낸 다음 실뜯게를 사용하여 작은 단춧구멍을 만드세요.

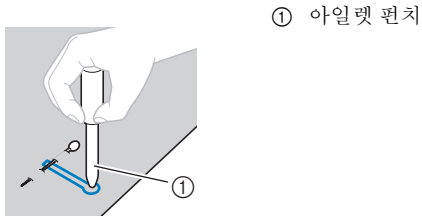

① 아일렛 펀치

- 아일렛 펀치를 사용하는 경우 천에 구멍을 뚫기 전에 두꺼운 종이나 다른 보호용 시트를 천 밑에 넣으세요.

주의

- 실뜯게로 단춧구멍을 여는 경우 자르는 방향에 손을 두지 마세요. 그러지 않을 경우 실뜯게가 미끄러지면 부상을 당할 수 있습니다.

■ 신축성 있는 천의 단춧구멍 재봉

신축성 있는 천에 단춧구멍을 재봉하는 경우 짐프 사를 사용하세요.

- 1 짐프 사를 그림에 표시된 단춧구멍 노루발 “A” 부분에 거세요.

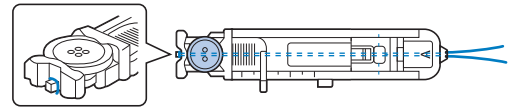

- 2 홈에 들어맞으면 느슨하게 묶으세요.

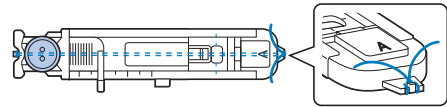

- 3 단춧구멍 노루발 “A” 를 부착하세요.

- 4 재봉 모양을 선택하세요.

번호	4-05	4-06
재봉		

- 자세한 내용은 45 페이지의 “재봉 차트” 를 참조하세요.

- 5 땀폭을 짐프 사의 두께로 조절하세요.

- 6 노루발 레버와 단춧구멍 레버를 내리고 재봉을 시작하세요.

- 7 재봉을 마쳤으면 짐프 사를 살짝 당겨 느슨한 부분을 없애세요.

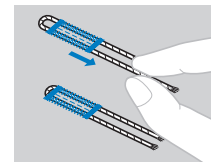

- 8 바느질용 바늘을 사용하여 짐프 사를 천의 안쪽으로 당긴 다음 묶으세요.

단추 달기

기기를 사용하여 단추를 달 수 있습니다. 구멍이 두 개 또는 네 개 있는 단추를 달 수 있습니다.

- 1 달려는 단추의 구멍 간격을 측정하세요.



- 2 노루발 레버를 올린 다음 기기 뒤쪽의 베이스에 있는 톱니 위치 스위치를 ▲ (기기 뒤쪽에서 보았을 때 왼쪽) 으로 미세요.

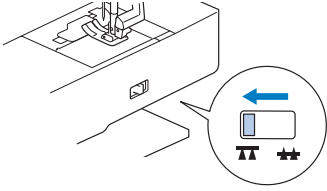

→ 톱니가 내려갑니다.

- 3 단추달이 노루발 “M” 을 부착하세요.

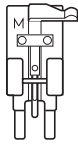

- 4 재봉을 선택하세요.

번호	4-14
재봉	↔

- 자세한 내용은 45 페이지의 “재봉 차트” 를 참조하세요.
- 나중에 실 끝을 묶을 것이므로 기기의 자동 실 자르기 기능을 설정하지 마세요.

- 5 단추구멍의 간격과 동일하도록 땀폭을 조절하세요.

- 6 단추를 재봉할 위치에 둔 다음 노루발 레버를 내리세요.

① 단추

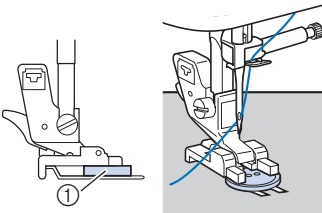

- 구멍이 네 개 있는 단추를 다는 경우 사용자 쪽으로 가장 가까운 구멍 두 개를 먼저 재봉하세요. 그런 다음 단추를 밀어 바늘을 기기 뒤쪽의 구멍 두 개에 넣은 다음 동일한 방식으로 재봉하세요.

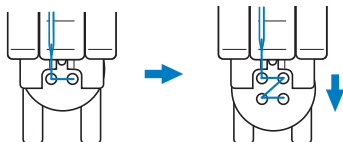

- 7 폴리 다이얼을 사용자 쪽 (시계 반대 방향) 으로 돌려 바늘이 두 개의 단추구멍에 올바르게 들어가는 것을 확인하세요.

바늘이 단추를 치는 것 같으면 단추구멍의 간격을 다시 측정하세요. 땀폭을 단추구멍의 간격으로 조절하세요.

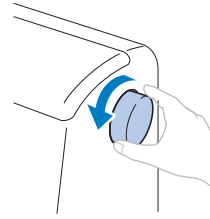

중요

- 재봉할 때 바늘이 단추를 치지 않는지 확인하세요.

- 8 재봉 속도 조절기를 왼쪽으로 설정한(그러면 속도가 느려짐) 다음 재봉을 시작하세요.

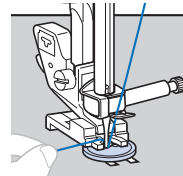

→ 보강 재봉 후 기기가 자동으로 중지됩니다.

- (실 자르기 버튼) 을 누르지 마세요.

- 9 가위를 사용하여 재봉 시작 위치의 윗실과 밑실을 자르세요.

재봉 종료 위치에서 윗실을 천의 안쪽으로 당긴 다음 밑실로 묶으세요.

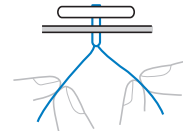

- 10 단추달기를 마쳤으면 톱니 위치 스위치를 ▲ (기기 뒤쪽에서 보았을 때 오른쪽) 으로 민 다음 폴리 다이얼을 돌려서 톱니를 올리세요.

■ 실기둥 만들기

실기둥으로 단추를 재봉하려면 천과의 사이에 간격을 두어 단추를 단 다음 손으로 실을 감으세요. 그러면 단추가 단단히 부착됩니다.

- 1 단추를 단추달이 노루발 “M” 에 넣은 다음 실기둥 레버를 사용자 쪽으로 당기세요.

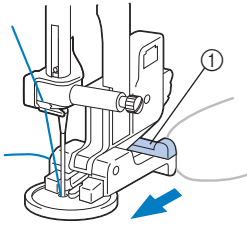

① 실기둥 레버

- 2 재봉을 마친 후 여유 있게 남긴 상태로 뒷실을 자르고 단추와 천 사이의 실 주위로 감은 다음 재봉 시작 위치의 뒷실에 묶으세요.



천 안쪽의 재봉 종료 위치와 시작 위치에서 밑실의 끝을 함께 묶으세요.

- 3 남은 실을 자르세요.

지퍼 달기

■ 가운데 지퍼 달기

서로 맞대어 있는 천의 두 부분이 재봉됩니다.

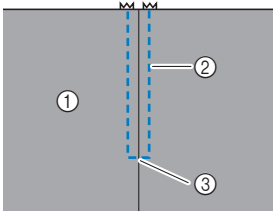

① 천의 바깥쪽
② 재봉
③ 지퍼 시작 부분의 끝

- 1 지그재그 노루발 “J” 를 부착하세요.

- 2 지퍼 시작 부분의 끝까지 직선 재봉을 하세요.

천의 바깥쪽을 서로 맞댄 상태에서 지퍼 시작 부분의 끝에 도달한 후 후진 재봉을 하세요.

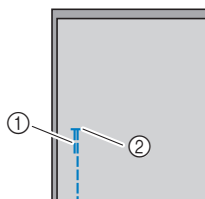

① 후진 재봉
② 지퍼 시작 부분의 끝

- 3 시침질 재봉을 사용하여 계속해서 천의 가장자리까지 재봉하세요.

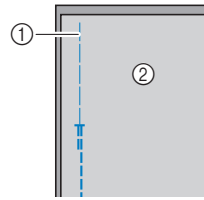

① 시침질 재봉
② 천의 안쪽

- 4 천의 안쪽에서 시접을 가름솔 하세요.

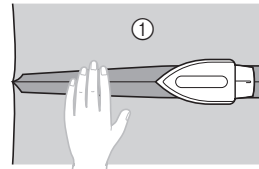

① 천의 안쪽

- 5 솔기를 지퍼 가운데에 맞춘 다음 시접에 따라 지퍼를 제 자리에 시침질하세요.

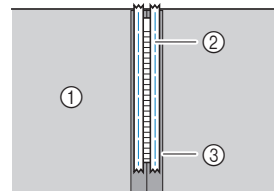

① 천의 안쪽
② 시침질 재봉
③ 지퍼

- 6 바깥쪽의 시침질이 끝나는 위치로부터 5cm (2 인치) 정도 제거하세요.

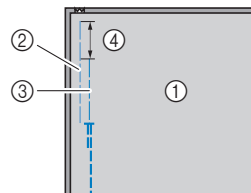

① 천의 안쪽
② 지퍼 시침질
③ 바깥쪽 시침질
④ 5cm (2 인치)

- 7 노루발 홀더를 지퍼 노루발 “I” 의 오른쪽 핀에 부착하세요.

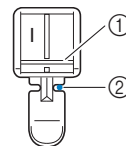

① 오른쪽 핀
② 바늘이 꿰히는 자리

- 8 재봉을 선택하세요.

번호	1-03
재봉	

• 자세한 내용은 45 페이지의 “재봉 차트” 를 참조하세요.

3
다양한 재봉

☞ **참고**

- 지퍼 노루발 “I” 를 사용하는 경우 직선 재봉 (중간 (가운데) 바늘 위치) 을 선택한 다음 풀리 다이얼을 사용자 쪽 (시계 반대 방향) 으로 천천히 돌려서 바늘이 노루발을 치지 않는지 확인해야 합니다.

9 지퍼 주위로 톱스티칭을 하세요.

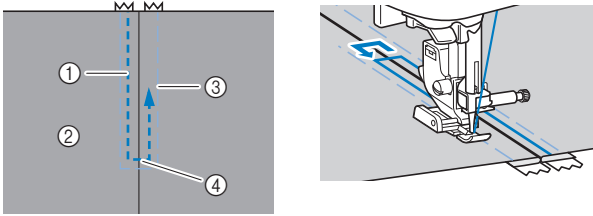

- ① 재봉
- ② 천의 바깥쪽
- ③ 시침질 재봉
- ④ 지퍼 시작 부분의 끝

⚠ 주의

- 재봉할 때 바늘이 지퍼를 치지 않는지 확인하세요. 그러지 않으면 바늘이 부러지고 부상을 당할 수 있습니다.

📖 **메모**

- 노루발이 지퍼 슬라이더에 닿으면 바늘이 (천에) 내려진 상태에서 노루발을 올리세요. 노루발에 닿지 않도록 슬라이더를 이동한 후 노루발을 내리고 재봉을 계속하세요.

10 시침질 재봉을 제거하세요.

지퍼 / 파이핑 달기

지퍼와 파이핑을 제자리에 재봉할 수 있습니다.

지퍼 / 파이핑 노루발 (일부 모델에서는 별매품) 을 사용하세요.

■ **가운데 지퍼 달기**

1 59 페이지의 “가운데 지퍼 달기” 의 **1**~**6** 단계를 참조하세요.

2 노루발과 노루발 홀더를 제거하여 나사로 고정되는 조절식 지퍼 / 파이핑 노루발 (일부 모델에서는 별매품) 을 부착하세요.

- 노루발 홀더 제거에 대한 자세한 내용은 31 페이지의 “노루발 홀더 제거 및 부착” 을 참조하세요.

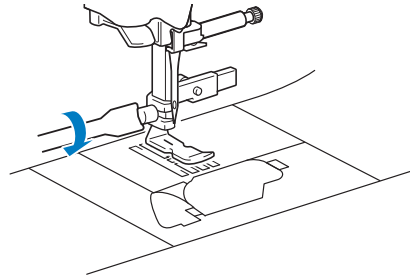

3 재봉을 선택하세요.

번호	1-01
재봉	

4 노루발 뒤쪽의 위치 조절 나사를 푸세요.

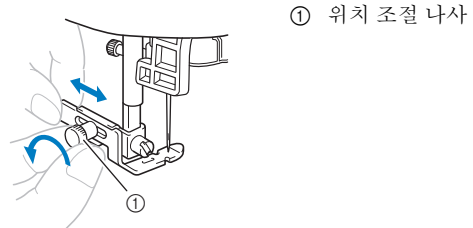

5 노루발을 왼쪽 또는 오른쪽 톱니 위로 미세요.

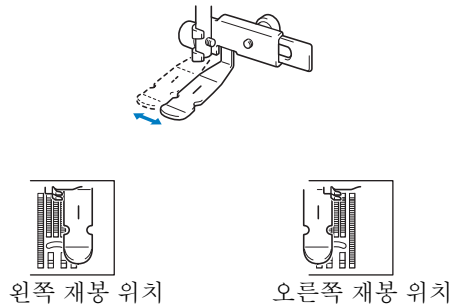

- 6 바늘이 노루발을 치지 않도록 바늘 위치를 변경하세요.
 자세한 내용은 38 페이지의 “땀폭 / 땀길이 / “L/R Shift(좌우 (L/R) 이동)” 설정” 을 참조하세요.



① 바늘이 꿰히는 자리

참고

- 바늘 위치를 조절한 후 폴리 다이얼을 사용자 쪽 (시계 반대 방향) 으로 서서히 돌린 다음 바늘이 노루발을 치지 않는지 확인하세요.

- 7 위치 조절 나사를 단단히 조이세요.

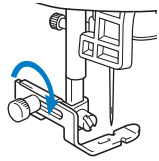

- 8 지퍼 주위로 틱스티칭을 하세요.

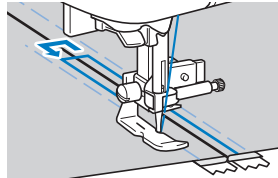
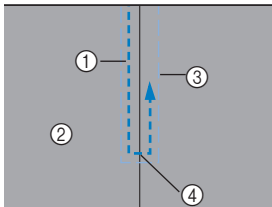

- ① 재봉
- ② 천의 바깥쪽
- ③ 시침질 재봉
- ④ 지퍼 시작 부분의 끝

주의

- 재봉할 때 바늘이 지퍼를 치지 않는지 확인하세요. 그러지 않으면 바늘이 부러지고 부상을 당할 수 있습니다.

- 9 시침질 재봉을 제거하세요.

■ 파이핑 달기

- 1 아래 그림과 같이 파이핑을 뒤집어 두 천 사이에 놓으세요.

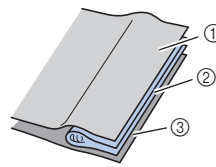

- ① 천
- ② 파이핑
- ③ 천

- 2 지퍼 / 파이핑 노루발을 부착하세요. (60 페이지)

- 3 파이핑을 따라 재봉하세요.

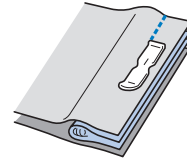

- 4 재봉 후 파이핑을 뒤집으세요.

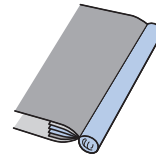

아플리케, 패치워크 및 퀴트 재봉

■ 아플리케 재봉

- 1 아플리케 조각을 베이스 천에 시침질하거나 붙여서 고정하세요.

중요

- 아플리케를 천의 제자리에 고정하기 위해 접착제를 사용하는 경우 기기를 통해 재봉할 부위에는 접착제를 바르지 마세요. 접착제가 바늘 또는 복집에 묻을 경우 기기가 손상될 수 있습니다.

- 2 아래에 표시된 지그재그 노루발 “J” 또는 아플리케 노루발 (일부 모델에서는 별매품) 을 부착하세요.

지그재그 노루발 “J”

아플리케 노루발

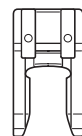
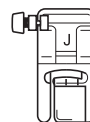

- 3 재봉 모양을 선택하세요.

번호	1-33	1-34	2-03	2-04
재봉				

- 자세한 내용은 45 페이지의 “재봉 차트” 를 참조하세요.

- 4 폴리 다이얼을 사용자 쪽(시계 반대 방향)으로 돌린 다음 바늘이 아플리케의 바로 외부에 꽂히도록 하여 아플리케의 가장자리 주위로 재봉을 시작하세요.

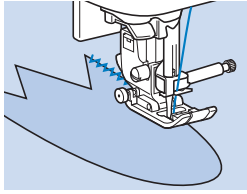

모서리 주위를 재봉하는 경우 바늘이 아플리케의 바로 외부에 있는 상태에서 기기를 중지하고 노루발 레버를 올린 다음 필요에 따라 천을 뒤집어 재봉 방향을 변경하세요.

■ 패치워크 (크레이지 퀴트) 재봉

- 1 천 상단 조각의 가장자리를 접어서 하단 조각 위에 놓으세요.
 - 2 지그재그 노루발 “J” 를 부착하세요.
 - 3 재봉 모양을 선택하세요.
 - 아래 표시된 재봉은 예입니다. 원하는 재봉을 선택하세요.
- | 번호 | 1-33 | 2-08 | 2-09 | 2-10 |
|----|------|------|------|------|
| 재봉 | | | | |
- 자세한 내용은 45 페이지의 “재봉 차트” 를 참조하세요.
- 4 재봉 패턴이 둘 다에 걸치도록 두 천 조각을 함께 재봉하세요.
 - 필요한 경우 편을 사용하세요.

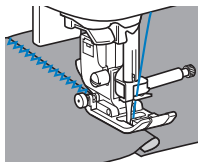

⚠ 주의

- 편 위에 재봉하지 마세요. 그러지 않으면 바늘이 부러지고 부상 당할 수 있습니다.

■ 피싱

두 천 조각을 재봉하여 잇는 것을 “피싱” 이라고 합니다. 천 조각은 6.5mm (1/4 인치) 의 시점으로 잘라야 합니다. 노루발의 오른쪽이나 왼쪽에서 6.5mm (1/4 인치) 정도 피싱 직선 재봉을 하세요.

- 1 함께 이을 천의 시점을 시침질하거나 핀으로 꽂으세요.
 - 2 지그재그 노루발 “J” 를 부착하세요.
 - 3 재봉 모양을 선택하세요.
- | 번호 | 1-29 | 1-31 |
|----|------|------|
| 재봉 | | |
- 자세한 내용은 45 페이지의 “재봉 차트” 를 참조하세요.
- 4 노루발 측면에 맞추어 천의 가장자리를 재봉하세요.

□ 오른쪽 시점의 경우

노루발의 오른쪽을 천의 가장자리에 맞추고 재봉을 사용하여 재봉하세요.

① 6.5mm (1/4 인치)

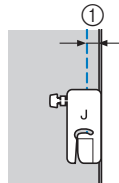

□ 왼쪽 시점의 경우

노루발의 왼쪽을 천의 가장자리에 맞추고 재봉을 사용하여 재봉하세요.

① 6.5mm (1/4 인치)

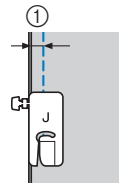

📖 메모

- 시점의 폭 (바늘 위치) 을 변경하려면 땀폭을 조절하세요. 자세한 내용은 39 페이지의 “땀폭 설정” 및 41 페이지의 “일정한 시점 재봉” 을 참조하세요.

□ 1/4 인치 노루발 (일부 모델에서는 별매품) 사용
1/4 인치 노루발을 사용하면 6.4mm(1/4 인치)의 시점으로 재봉할 수 있습니다.

- 1 함께 이을 천의 시점을 시침질하거나 핀으로 꽂으세요.
- 2 1/4 인치 노루발을 부착하세요.

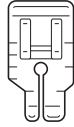

3 재봉을 선택하세요.

번호	1-30
재봉	

• 자세한 내용은 45 페이지의 “재봉 차트”를 참조하세요.

- 4 1/4 인치 노루발의 위쪽 가장자리에 있는 표시를 천의 위쪽 가장자리에 맞추세요.
천의 오른쪽 가장자리를 좁은 1/4 인치 노루발 부분의 오른쪽 가장자리에 맞추세요.

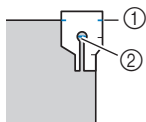

- 1 1/4 인치 노루발의 표시
- 2 재봉 시작 위치

시점에서 1/8" 톱스티칭을 하려면 좁은 1/4 인치 노루발 부분의 왼쪽 가장자리를 시점에 맞추세요.

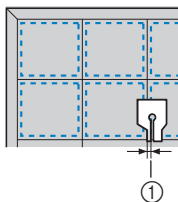

- 1 시점(3.2mm(1/8인치))

5 재봉을 시작하세요.

- 6 재봉이 끝나면 기기를 멈추세요.
1/4 인치 노루발의 아래쪽 가장자리에 있는 표시가 천의 아래쪽 가장자리에 맞춰질 때까지 재봉하세요.

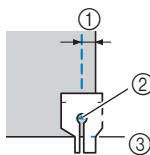

- 1 6.4mm (1/4 인치)
- 2 재봉의 끝 위치
- 3 1/4 인치 노루발의 표시

■ 퀴팅

천의 맨 위 겹과 맨 아래 겹 사이에 숨을 끼워 넣는 것을 “퀴팅”이라고 합니다. 워킹 노루발* 과 퀴팅 가이드* 를 사용하여 손쉽게 퀴팅을 할 수 있습니다.
* 별매품이므로 Brother 공인 대리점에 문의하세요.

☞ 참고

- 워킹 노루발을 사용할 때 손으로 실을 바늘에 끼우거나, 자동 실 끼우기 장치를 사용하여 실을 바늘에 끼운 후 워킹 노루발을 부착해도 됩니다.
- 퀴팅하는 경우 90/14 가정용 미싱 바늘을 사용하세요.
- 워킹 노루발로 재봉하는 경우 저속에서 중속 사이의 속도로 재봉하세요.
- 워킹 노루발을 사용하는 경우 프로젝트에 사용할 천의 자투리 부분에 시험 재봉하세요.

1 퀴팅할 천을 시침질하세요.

2 노루발과 노루발 홀더를 제거하세요.

- 자세한 내용은 31 페이지의 “노루발 홀더 제거 및 부착”을 참조하세요.

3 워킹 노루발의 연결 굽쇠를 바늘 고정 나사에 거세요.

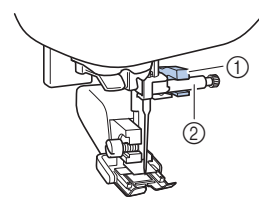

- 1 연결 굽쇠
- 2 바늘 고정 나사

4 노루발 레버를 내린 다음 드라이버로 노루발 홀더 나사를 조이세요.

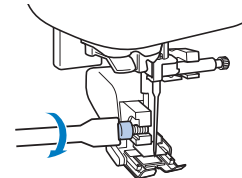

⚠ 주의

- 드라이버로 나사를 단단히 조여야 합니다. 그렇지 않으면 바늘이 노루발에 부딪힐 수 있습니다. 바늘이 부러져 부상을 당할 수 있습니다.

☞ 참고

- 재봉을 시작하기 전에 폴리 다이얼을 사용자 쪽 (시계 반대 방향)으로 서서히 돌려서 바늘이 노루발을 치지 않는지 확인하세요.

5 재봉 모양을 선택하세요.

번호	1-04	1-33
재봉		

- 자세한 내용은 45 페이지의 “재봉 차트” 를 참조하세요.

6 노루발 양 옆에서 손으로 천을 고르게 잡아주면서 재봉하세요.

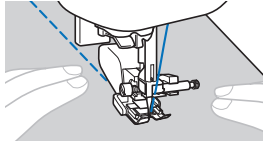

□ **퀵 가이드 (일부 모델에서는 별매품) 사용**
 일정한 간격의 병렬 패턴을 재봉하려면 퀵 가이드를 사용하세요.

1 퀵 가이드의 스템을 워킹 노루발 또는 노루발 홀더의 뒤쪽에 있는 구멍에 넣으세요.

□ 워킹 노루발 □ 노루발 홀더



2 퀵 가이드의 스템을 조절하여 가이드를 이미 재봉된 솔기에 맞추세요.

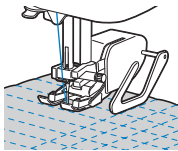

■ 프리모션 퀵팅

발판을 부착하고 일정한 속도로 재봉할 것을 권장합니다. 기기의 속도 조절 슬라이드로 재봉 속도를 조절할 수 있습니다.

주의

- 프리모션 퀵팅에서는 재봉 속도와 일치하게 천의 이송 속도를 조절하세요. 재봉 속도보다 빠르게 천이 이동하면 바늘이 부러지고 부상을 당할 수 있습니다.

□ 프리모션 오픈토 퀵팅 노루발 “O” 또는 퀵팅 노루발 사용.

프리모션 오픈토 퀵팅 노루발 “O” 또는 퀵팅 노루발은 지그재그 또는 장식 재봉을 사용한 프리모션 퀵팅 또는 두께가 고르지 않은 천 위의 직선 프리모션 퀵팅에 사용됩니다.

□ 프리모션 오픈토 퀵팅 노루발 “O” □ 퀵팅 노루발



1 기기 뒤쪽의 베이스에 있는 톱니 위치 스위치를 (기기 뒤쪽에서 보았을 때 왼쪽)로 미세요.

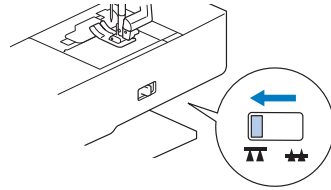

→ 톱니가 내려잡니다.

2 재봉 모양을 선택하세요.

번호	1-04	1-33
재봉		

- 자세한 내용은 45 페이지의 “재봉 차트” 를 참조하세요.

3 노루발 홀더를 제거하세요.

- 자세한 내용은 31 페이지의 “노루발 홀더 제거 및 부착” 을 참조하세요.

4 바늘 고정 나사 위에 퀵팅 노루발의 핀을 위치시키고 퀵팅 노루발의 왼쪽 아래와 노루발 축을 맞춰 퀵팅 노루발을 부착하세요.

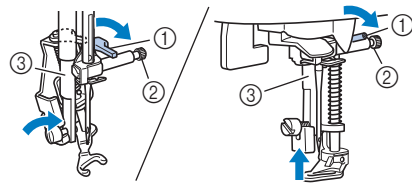

- ① 핀
- ② 바늘 고정 나사
- ③ 노루발 축

참고

- 퀵팅 노루발이 기울지 않은 것을 확인하세요.

- 5 오른손으로 퀵팅 노루발을 제자리에 고정하고 왼손으로 드라이버를 사용해 노루발 홀더 나사를 조이세요.

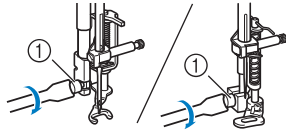

① 노루발 홀더 나사

⚠ 주의

- 포함된 드라이버로 나사를 단단히 조이세요. 그러지 않으면 바늘이 퀵팅 노루발에 부딪힐 수 있습니다. 바늘이 부러져 부상을 당할 수 있습니다.

- 6 양손으로 천을 팽팽하게 한 다음 대략 2.0mm ~ 2.5mm(약 1/16 인치 ~ 3/32 인치) 길이로 균일하게 재봉되도록 일정한 속도로 천을 이동시키세요.

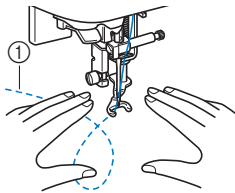

① 재봉

- 7 재봉을 마쳤으면 톱니 위치 스위치 레버를 ▲▲ (기기 뒤쪽에서 보았을 때 오른쪽)으로 민 다음 풀리 다이얼을 돌려서 톱니를 올리세요.

■ 재봉 속도 조절기를 사용하여 새틴 재봉하기
새틴 재봉의 땀폭을 변경하여 장식 재봉 패턴을 재봉할 수 있습니다. 재봉 속도 조절기를 사용하여 땀폭을 조절할 수 있도록 기기를 설정하면 땀폭을 쉽고 빠르게 조절할 수 있습니다. 이 기능을 설정하면 발판을 사용하여 재봉해야 합니다.

- 발판을 연결하세요.
- 지그재그 노루발 “J” 를 부착하세요.
- 을 터치하고 [폭 조절] (설정 화면의 1 페이지) 를 [ON] 으로 설정하세요.



→ 이제 재봉 속도 조절기를 사용하여 땀폭을 조절할 수 있도록 기기가 설정되었습니다.
아래 그림과 같이 화면이 나타납니다.



- 4 재봉을 선택하세요.

번호	1-33
재봉	

- 자세한 내용은 45 페이지의 “재봉 차트” 를 참조하세요.

메모

- 재봉 중인 천의 유형과 사용 중인 실의 두께에 따라 재봉 결과가 달라지지만 최상의 결과를 얻으려면 땀 길이를 0.3mm (1/64 인치) 에서 0.5mm (1/32 인치) 사이로 조절하세요.

- 5 재봉 중에 재봉 속도 조절기를 밀어서 땀폭을 조절하세요.

- 발판으로 재봉 속도를 조절하세요.

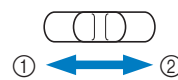

- ① 더 좁게
- ② 더 넓게

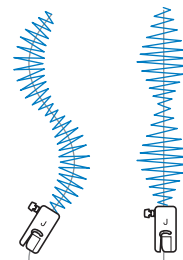

- 6 재봉을 마쳤으면 [폭 조절] 을 다시 [OFF] 로 설정하세요.

기타 재봉 용도

■ 고무줄 부착

고무줄가 옷의 소매 끝동이나 허리 부분에 부착된 경우 최종 치수는 늘어난 고무줄의 치수입니다. 따라서 적절한 길이의 고무줄을 사용해야 합니다.

- 1 고무줄을 천의 안쪽에 핀으로 꿰으세요.
천에 균등하게 위치되도록 고무줄을 천의 몇 지점에 핀으로 꿰으세요.

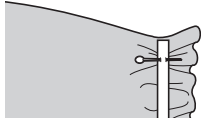

- 2 지그재그 노루발 “J” 를 부착하세요.

- 3 재봉 모양을 선택하세요.

번호	1-13	1-14	2-14
재봉			

- 자세한 내용은 45 페이지의 “재봉 차트” 를 참조하세요.

- 4 천과 동일한 길이가 되도록 테이프를 늘이면서 고무줄을 천에 재봉하세요.

왼손으로 천을 노루발 밑으로 당기면서 오른손으로 노루발 앞쪽에서 가장 가까운 핀의 천을 당기세요.

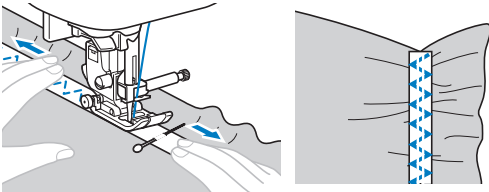

⚠ 주의

- 재봉할 때 바늘이 핀을 치지 않는지 확인하세요. 그렇지 않으면 바늘이 부러지고 부상을 당할 수 있습니다.

■ 바택 재봉

바택은 주머니 모서리 및 입구처럼 당겨지는 부분을 보강하는 데 사용됩니다.

예를 들어 주머니 모서리의 바택 재봉 절차에 대한 설명이 아래에 나와 있습니다.

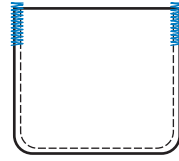

- 1 원하는 바택 길이를 결정하세요.
단춧구멍 노루발 “A” 의 단추 가이드판을 원하는 길이로 설정하세요. (노루발 눈금에 있는 표시 사이의 거리는 5mm (3/16 인치) 입니다.)

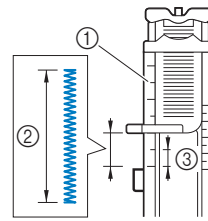

- ① 노루발 눈금
- ② 바택 길이
- ③ 5mm (3/16 인치)

- 2 단춧구멍 노루발 “A” 를 부착하세요.
단춧구멍 노루발 “A” 를 부착하기 전에 실을 노루발의 구멍에 통과시켜서 뒷실을 노루발 아래에 넣으세요.

- 3 재봉을 선택하세요.

번호	4-13
재봉	

- 자세한 내용은 45 페이지의 “재봉 차트” 를 참조하세요.

- 4 주머니 입구가 사용자 쪽을 향하도록 천을 위치시킨 다음 바늘이 주머니 입구 앞쪽에서 2mm (1/16 인치) 떨어진 지점에 꿰히도록 노루발 레버를 내리세요.

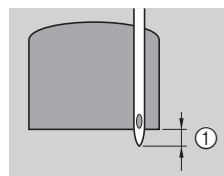

- ① 2mm (1/16 인치)

- 5 단춧구멍 레버를 최대한 내리세요.
- 6 왼손으로 뒷실 끝을 살짝 잡은 다음 재봉을 시작하세요.

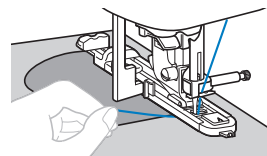

- 7 재봉을 마친 후 노루발 레버를 올리고 천을 제거한 다음 실을 자르세요.
- 8 단춧구멍 레버를 원래 위치로 올리세요.

■ 다닝 (짜깁기) 재봉

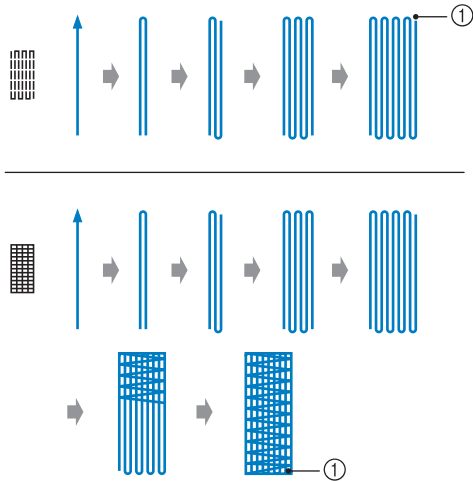

① 보강 재봉

- 원하는 다닝 (짜깁기) 길이를 결정하세요.
단춧구멍 노루발 “A” 의 단추 가이드판을 원하는 길이로 설정하세요. (노루발 눈금에 있는 표시 사이의 거리는 5mm (3/16 인치) 입니다.)

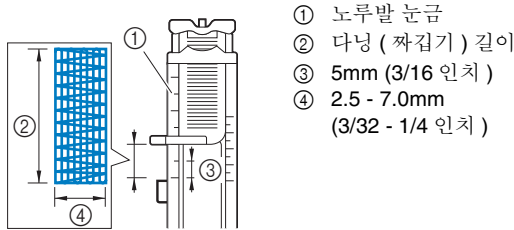

→ 재봉이 완료되면 기기는 자동으로 보강 재봉을 한 다음 멈춥니다.

- 단춧구멍 노루발 “A” 를 부착하세요.
단춧구멍 노루발 “A” 를 부착하기 전에 실을 노루발의 구멍에 통과시켜서 뒷실을 노루발 아래에 넣으세요.

- 재봉 모양을 선택하세요.

번호	4-11	4-12
재봉		

• 자세한 내용은 45 페이지의 “재봉 차트” 를 참조하세요.

- 바늘이 다닝(짜깁기)할 영역 앞쪽에서 2mm (1/16인치) 떨어진 지점에 꽃히도록 천을 위치시킨 다음 노루발을 내리세요.



- 단춧구멍 레버를 최대한 내리세요.
- 왼손으로 뒷실 끝을 살짝 잡은 다음 재봉을 시작하세요.

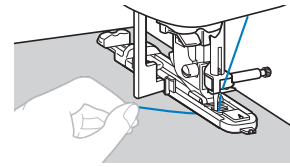

- 재봉을 마친 후 노루발 레버를 올리고 천을 제거한 다음 실을 자르세요.
- 단춧구멍 레버를 원래 위치로 올리세요.

■ 아일렛 재봉

벨트에 있는 것과 같은 아일렛을 재봉할 수 있습니다.

- 모노그래밍 노루발 “N” 을 부착하세요.

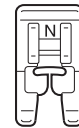

- 재봉을 선택하세요.

번호	4-15
재봉	

- 자세한 내용은 45 페이지의 “재봉 차트” 를 참조하세요.
- 땀폭이나 땀길이를 조절하여 원하는 아일렛 크기를 선택하세요.
• 자세한 내용은 39 페이지의 “땀폭 설정” 및 39 페이지의 “땀길이 설정” 을 참조하세요.
 - 바늘을 재봉 시작 위치의 천에 내린 다음 노루발 레버를 내리세요.

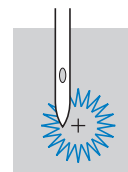

- 재봉을 시작하세요.
→ 재봉이 완료되면 기기는 자동으로 보강 재봉을 한 다음 멈춥니다.

- 6 천을 제거한 후 아이렛 펀치를 사용하여 아이렛 가운데에 구멍을 뚫으세요.

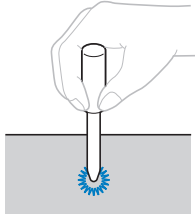

- 아이렛 펀치를 사용하는 경우 천에 구멍을 뚫기 전에 두꺼운 종이나 다른 보호용 시트를 천 밑에 놓으세요.

■ 패고팅

열린 솔기를 가로질러 재봉하는 것을 “패고팅” 이라고 합니다. 이 재봉은 블라우스와 유아복에서 사용됩니다. 더 두꺼운 실을 사용하면 이 재봉의 장식 효과가 높아집니다.

- 1 다리미를 사용하여 시점을 따라 두 천 조각을 접으세요.

- 2 4mm (3/16 인치) 정도로 분리하여 두 천 조각을 얇은 종이나 수용성 보강재에 시침질하세요.

얇은 종이나 수용성 보강재의 가운데에 선을 그으면 재봉하기가 더 수월합니다.

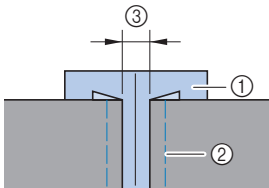

- ① 얇은 종이 또는 수용성 보강재
- ② 시침질 재봉
- ③ 4mm (3/16 인치)

- 3 지그재그 노루발 “J” 를 부착하세요.

- 4 재봉 모양을 선택하세요.

번호	2-12	2-13
재봉		

- 자세한 내용은 45 페이지의 “재봉 차트” 를 참조하세요.

- 5 땀폭을 7.0mm (1/4 인치) 로 설정하세요.

- 6 두 천 조각의 가운데를 따라 노루발의 가운데를 맞추어 재봉하세요.

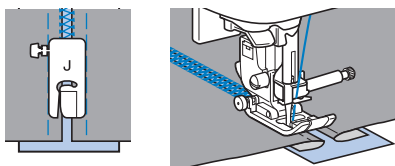

- 7 재봉을 마쳤으면 종이를 제거하세요.

■ 스캘럽 재봉

조개처럼 파도 모양으로 반복되는 재봉 패턴을 “스캘럽” 이라고 합니다. 이 패턴은 블라우스의 칼라 그리고 작업물 가장자리를 장식하는 데 사용됩니다.

- 1 모노그래밍 노루발 “N” 을 부착하세요.

- 2 재봉을 선택하세요.

번호	2-06
재봉	

- 자세한 내용은 45 페이지의 “재봉 차트” 를 참조하세요.

- 3 천의 가장자리에 직접 재봉하지 않도록 주의하면서 천의 가장자리를 따라 재봉하세요.

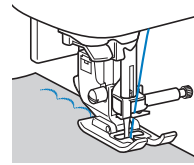

- 4 재봉 패턴을 따라 정돈하세요.

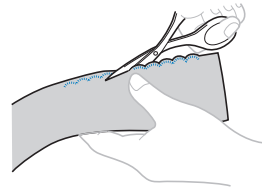

- 재봉 패턴을 자르지 않도록 주의하세요.

■ 스모킹

주름 위에 재봉하거나 자수를 놓는 방식으로 생성된 장식 재봉을 “스모킹” 이라고 합니다. 이 재봉은 블라우스 앞부분이나 소매 끝동을 장식하는 데 사용됩니다. 스모킹 재봉은 천의 질감과 탄력성을 더합니다.

- 1 지그재그 노루발 “J” 를 부착하세요.

- 2 직선 재봉을 선택하고 땀폭이를 4.0mm (3/16 인치) 로 조절된 다음 실 장력을 약하게 하세요.

- 3 1cm (3/8인치)의 간격으로 평행 재봉을 하고 밀실을 당겨서 주름을 만드세요.

다리미질을 해 주름을 보기 좋게 만드세요.

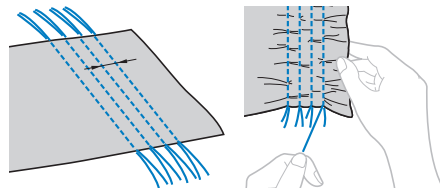

4 재봉 모양을 선택하세요.

번호	2-11	2-12	2-13
재봉			

- 자세한 내용은 45 페이지의 “재봉 차트”를 참조하세요.

5 직선 재봉 사이를 재봉하고 직선 재봉의 실을 뽑으세요.

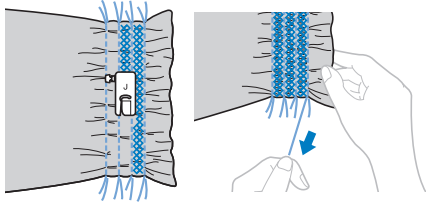

■ 조개 모양 재봉

조개처럼 보이는 주름을 “조개 모양”이라고 합니다. 이러한 주름은 얇은 천으로 된 트림, 블라우스 앞부분 또는 소매 끝등을 장식하는 데 사용됩니다.

1 사선을 따라 일정한 간격의 선을 그린 다음 선을 따라 천을 접으세요.

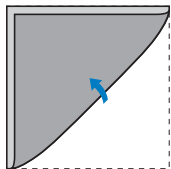

2 지그재그 노루발 “J”를 부착하세요.

3 재봉을 선택한 다음 실 장력을 높이세요.

번호	2-05
재봉	

- 자세한 내용은 45 페이지의 “재봉 차트”를 참조하세요.

4 바늘이 천의 가장자리에서 약간 떨어진 자리에 꽃히는 지 확인하면서 재봉하세요.

한 번에 하나씩 잡고 계속해서 선을 따라 천을 접은 다음 재봉하세요.

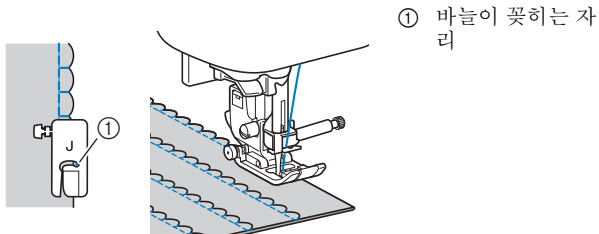

① 바늘이 꽃히는 자리

5 재봉을 마친 후 천을 제거하세요. 천을 편 다음 턱을 한 방향으로 다리세요.

■ 결합

결합된 천들의 시접 위에 장식 브리징 패턴을 재봉할 수 있습니다. 이 재봉은 크레이지 퀼트를 만들 때 사용됩니다.

1 지그재그 노루발 “J”를 부착하세요.

2 두 천 조각의 바깥쪽을 함께 재봉한 다음 시접을 여세요.

3 재봉 모양을 선택하세요.

번호	2-08	2-09	2-10
재봉			

- 자세한 내용은 45 페이지의 “재봉 차트”를 참조하세요.

4 바깥쪽이 위로 향하도록 천을 뒤집은 다음 노루발의 가운데를 솔기에 맞추어 솔기 위에 재봉하세요.

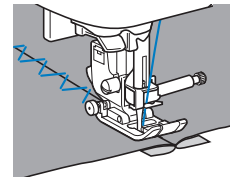

■ 다방향 재봉 (직선 재봉 및 지그재그 재봉)

이 재봉 패턴을 사용하여 바지 다리, 셔츠 소매 등에 패치나 엠블럼을 부착하세요.

번호	5-01	5-02	5-03	5-04
재봉				
번호	5-05	5-06	5-07	5-08
재봉				

- 자세한 내용은 45 페이지의 “재봉 차트”를 참조하세요.

천의 원통형 부위를 프리암에 밀어넣은 다음 그림에 표시된 순서로 재봉하세요.

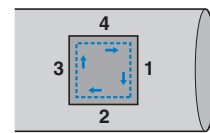

1 액세서리 테이블을 제거하세요.

2 모노그래밍 노루발 “N”을 부착하세요.

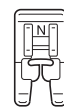

3 재봉을 선택하세요.

- 4 바늘을 재봉 시작 위치의 천에 내린 다음 재봉을 시작하세요.

바늘을 오른쪽 상단 모서리에 내리세요.

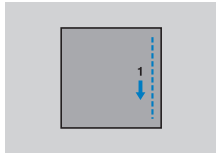

→ 천이 정상적으로 기기 뒤쪽을 향해 이송됩니다.

- 5 모서리까지 재봉한 후 기기를 중지하고 ← 재봉을 선택하세요.

- 6 재봉을 시작하세요.

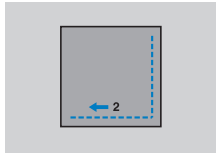

→ 천이 오른쪽으로 이송됩니다.

- 7 모서리까지 재봉한 후 기기를 중지하고 ↑ 재봉을 선택하세요.

- 8 재봉을 시작하세요.

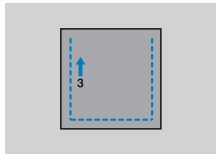

→ 천이 앞쪽으로 이송됩니다.

- 9 모서리까지 재봉한 후 기기를 중지하고 → 재봉을 선택하세요.

- 10 재봉을 시작하세요.

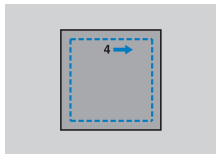

→ 천이 왼쪽으로 이송됩니다.

- 11 모서리까지 재봉한 후 기기를 중지하고 ↓ 재봉을 다시 선택하세요.

- 12 원래 시작 재봉 위에 3-5 땀을 재봉한 다음 중지하세요.

메모

- 선택한 재봉에 따라 천의 이송 방향이 달라집니다. 재봉하는 동안 천을 잡고 있어야 합니다.

■ 쌍침 바늘 사용

쌍침 바늘을 통해 서로 평행한 두 줄로 된 땀을 두 가지 실로 재봉할 수 있습니다. 워실 두 개 모두 두께와 품질이 동일해야 합니다.

중요

- 쌍침 바늘 (2/11 바늘) 만 사용하고 쌍침 바늘에 자동 실 끼우기 장치를 절대 사용하지 마세요. 그렇지 않으면 바늘이 부러지거나 기기가 손상될 수 있습니다.

- 1 [] 을 터치하고 쌍침 바늘을 설치하세요.

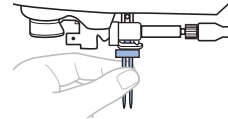

- 바늘 설치에 대한 자세한 내용은 29 페이지의 “바늘 교체” 참조하세요.

- 2 첫 번째 워실을 바늘대 실걸이 가이드 밑으로 통과시키세요.

- 자세한 내용은 25 페이지의 “워실 끼우기” 의 1 ~ 9 단계를 참조하세요.

- 3 손으로 왼쪽 바늘에 첫 번째 워실을 끼우세요.

앞에서부터 실을 바늘귀에 통과시키세요.

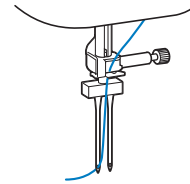

- 4 밀실 감기 장치 축에 가로 실패꽃이를 넣으세요.

밀실 감기 장치 축과 수직이 되도록 실패꽃이를 넣으세요.

① 밀실 감기 장치 축

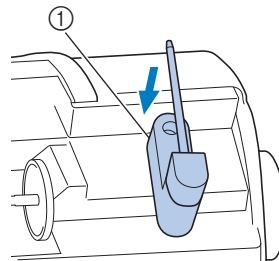

- 5 수평이 되도록 실패꽃이를 왼쪽으로 돌리세요.

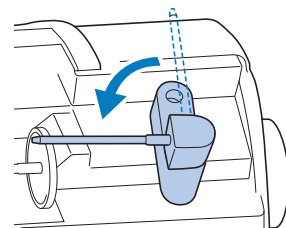

6 오른쪽 바늘의 윗실 실패를 실패꽃이 위에 놓고 실패 막이로 고정하세요.

실패의 하단 앞쪽부터 실이 풀려야 합니다.

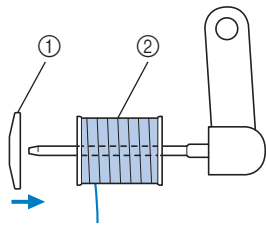

- ① 실패 막이
- ② 실패

7 왼쪽의 윗실을 끼운 것과 동일한 방식으로 윗실을 끼우세요.

8 실을 바늘대 실걸이 가이드에 통과시키지 않고 손으로 오른쪽 바늘에 실을 끼우세요.

앞에서 뒤로 실을 바늘귀에 통과시키세요.

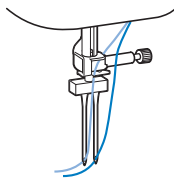

9 지그재그 노루발 “J” 를 부착하세요.

- 노루발 변경에 대한 자세한 내용은 30 페이지의 “노루발 교체” 참조하세요.

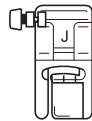

참고

- 쌍침 바늘을 사용하는 경우 지그재그 노루발 “J” 를 부착해야 합니다. 재봉 시 땀이 뭉치면 모노그래밍 노루발 “N” 을 사용하거나 심지를 부착하세요.

10 [] 을 터치하여 모든 키와 버튼의 잠금을 해제하세요.

11 [] 을 터치하고 [쌍침 바늘](설정 화면의 1페이지)을 [ON]으로 설정하고 [OK] 을 터치하세요.



주의

- 쌍침 바늘을 사용하는 경우 쌍침 바늘 설정을 선택해야 합니다. 그렇지 않으면 바늘이 부러지고 부상을 당할 수 있습니다.

12 재봉 모양을 선택하세요.

- 쌍침 바늘을 사용하는 재봉의 경우 45 페이지의 “재봉 차트” 를 참조하세요. 7mm 새틴 재봉 패턴을 선택하는 경우 쌍침 바늘로 재봉할 수도 있습니다. 이 경우 지그재그 노루발 “J” 를 사용하세요.

주의

- 쌍침 바늘을 사용하는 경우 적합한 재봉을 선택해야 합니다. 그렇지 않으면 바늘이 부러지고 부상을 당할 수 있습니다.

13 재봉을 시작하세요.



주의

- 쌍침 바늘이 천에 내려진 동안에는 천을 돌리려고 하지 마세요. 그렇지 않으면 바늘이 부러지고 부상을 당하거나 기기가 손상될 수 있습니다.

스텝 재봉 패턴 만들기

[] 키를 사용하여 계단 효과를 낼 수 있습니다.

계단 효과를 내면서 재봉 패턴이 재봉되기 때문에 스텝 재봉 패턴이라고 합니다.

재봉 패턴을 재봉 패턴 쪽의 절반만큼 왼쪽이나 오른쪽으로 이동하려면 이 키를 터치하세요.

□ 예 :



1 [] 을 터치하세요.

2 재봉 모양을 선택하세요.

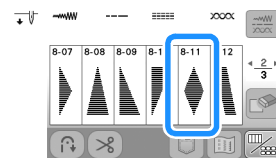

- 3 을 터치하여 편집 화면을 표시한 다음 을 터치 하세요 .

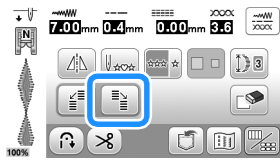

→ 다음 재봉 패턴은 오른쪽으로 이동합니다 .



- 4 을 터치하여 이전 화면을 표시하고 동일한 재봉을 다시 선택하세요 .

- 5 을 터치하여 편집 화면을 다시 표시한 다음 을 터치하세요 .

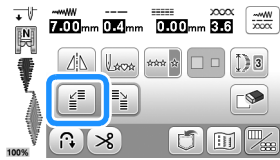

→ 다음 재봉 패턴은 왼쪽으로 이동합니다 .



- 6 을 터치하세요 .

→ 입력한 재봉 패턴이 반복됩니다 .

조절

천 유형 또는 두께, 사용하는 실지, 재봉 속도 등에 따라 재봉 패턴이 잘 나오지 않는 경우가 있습니다. 재봉 패턴이 잘 나오지 않으면 실제와 동일한 조건을 사용하여 시험 재봉을 한 다음 아래에 설명된 대로 재봉 패턴을 조절하세요. 아래에 설명된 재봉 패턴을 기반으로 조절한 후에도 재봉 패턴이 잘 나오지 않으면 각 재봉 패턴을 개별적으로 조절하세요.

메모

- 다음 범주에서 (1-35 킨팅 스티플링 재봉), (4-15 아일렛 재봉) 및 재봉 패턴을 조절할 수 있습니다.

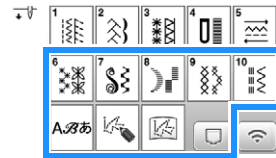

- 1 을 터치하고 (6-36) 을 선택하세요 .

- 2 모노그래밍 노루발 “N” 을 부착하고 재봉 패턴을 재봉하세요 .

참고

- 모노그래밍 노루발 “N” 을 사용해야 합니다. 다른 노루발을 사용하면 올바르게 조절되지 않을 수 있습니다.

- 3 아래의 올바른 재봉 패턴 그림에 완성된 재봉 패턴을 비교하세요 .

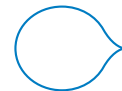

- 4 을 터치한 다음 [세로 미세 조절] 또는 [가로 미세 조절] 표시에서 재봉 패턴을 조절하세요 . (설정 화면의 1 페이지)

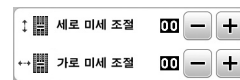

□ 재봉 패턴이 모이는 경우 :

[세로 미세 조절] 표시에서 을 터치하세요 .

→ 키를 터치할 때마다 표시된 값이 증가하고 재봉 패턴이 길어집니다 .

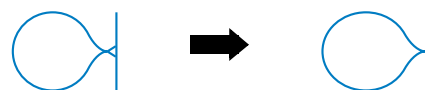

□ 재봉 패턴이 벌어지는 경우 :

[세로 미세 조절] 표시에서 **-** 을 터치하세요 .

→ 키를 터치할 때마다 표시된 값이 감소하고 재봉 패턴이 좁아집니다 .

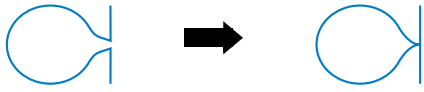

□ 재봉 패턴이 왼쪽으로 어긋나는 경우 :

[가로 미세 조절] 표시에서 **+** 을 터치하세요 .

→ 키를 터치할 때마다 표시된 값이 증가하고 재봉 패턴이 오른쪽으로 이동합니다 .

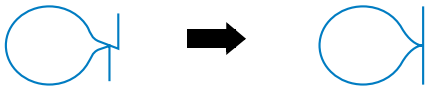

□ 재봉 패턴이 오른쪽으로 어긋나는 경우 :

[가로 미세 조절] 표시에서 **-** 을 터치하세요 .

→ 키를 터치할 때마다 표시된 값이 감소하고 재봉 패턴이 왼쪽으로 이동합니다 .



5 재봉 패턴을 다시 재봉하세요 .

- 재봉 패턴이 여전히 잘 나오지 않으면 다시 조절하세요 . 재봉 패턴이 올바르게 나올 때까지 조절하세요 .

6 **OK** 을 터치하여 원래 화면으로 돌아가세요 .

메모리 기능 사용

재봉 패턴 저장

기기의 메모리 또는 USB 플래시 드라이브에 사용자 정의한 재봉 패턴을 저장할 수 있습니다 .

참고

- [저장 중 ...] 화면이 표시된 동안 전원을 끄지 마세요 . 저장 중인 재봉 패턴이 손실됩니다 .

1 **☰** 을 터치하세요 .

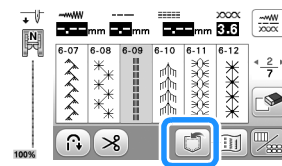

2 USB 플래시 드라이브에 재봉 패턴을 저장할 때 USB 플래시 드라이브를 기기의 USB 포트에 넣으세요 .

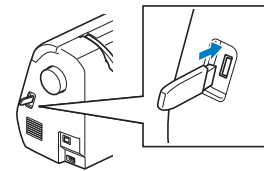

3 원하는 대상을 터치하여 저장을 시작하세요 .

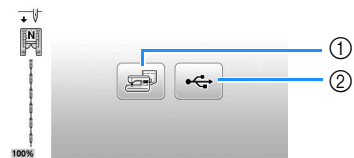

- ① 기기의 메모리에 저장 .
- ② USB 플래시 드라이브에 저장 .
재봉 패턴은 "bPocket" 폴더에 저장됩니다 .

재봉 패턴 검색

기기의 메모리 또는 USB 플래시 드라이브에 저장된 재봉 패턴을 검색하세요.

1 USB 플래시 드라이브에서 재봉 패턴을 검색할 때 USB 플래시 드라이브를 기기의 USB 포트에 넣으세요.

2  을 터치하세요.



3 원하는 대상을 터치하세요.

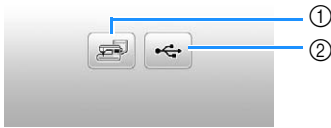

- ① 기기의 메모리에서 검색.
- ② USB 플래시 드라이브에서 검색.

메모

- 검색할 재봉 패턴이 USB 플래시 드라이브의 폴더에 있는 경우 해당 폴더의 키를 터치하세요. 이전 화면으로 돌아가려면  을 터치하세요.

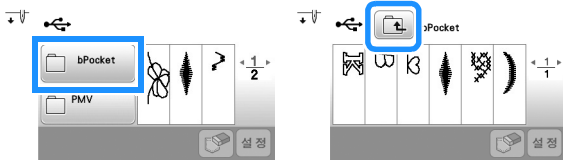

- 기기에서는 USB 플래시 드라이브의 폴더를 만들 수 없습니다.

4 원하는 재봉 패턴을 선택한 다음  을 터치하세요.

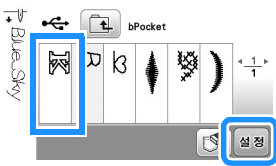

메모

-  을 터치하면 선택한 재봉 패턴이 영구적으로 삭제됩니다.

MY CUSTOM STITCH (사용자 창작 패턴)

패턴 디자인

MY CUSTOM STITCH (사용자 창작 패턴) 기능을 사용하여 손수 만든 패턴을 등록할 수 있습니다. 또한 MY CUSTOM STITCH (사용자 창작 패턴) 창작 디자인과 기본 제공 문자를 조합한 디자인을 재봉할 수 있습니다 (33 페이지).

메모

- MY CUSTOM STITCH (사용자 창작 패턴) 으로 만들 수 있는 패턴의 최대 크기는 폭 7mm(약 9/32 인치), 길이 37mm(약 1-1/3 인치) 입니다.

1 눈금 시트에 재봉 디자인을 그리세요. 재봉 패턴이 눈금과 교차하는 지점들을 표시하고 선으로 모든 지점을 연결하세요.

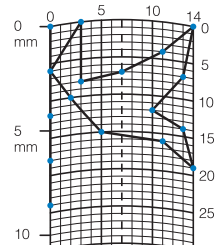

메모

- 연속선으로 재봉할 수 있도록 디자인을 단순화하세요. 더 예쁜 재봉을 위해서는 선을 교차시켜 디자인을 단으세요.



디자인을 반복하고 연결할 것이면 디자인의 시작점과 끝점이 같은 높이에 있어야 합니다.



2 표시한 각 지점의 x 및 y 좌표를 결정하세요.

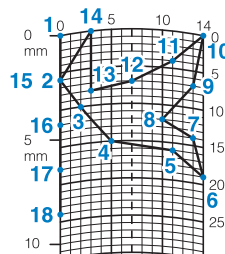

■ MY CUSTOM STITCH (사용자 창작 패턴) 화면

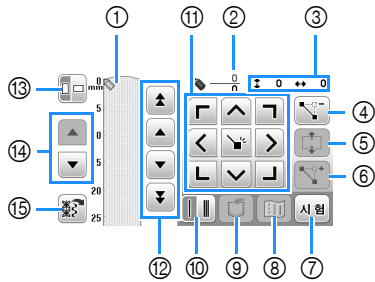

- ① 이 영역에는 만들고 있는 패턴이 표시됩니다.
- ② 현재 세트 포인트 번호와 패턴의 총 포인트 수를 표시합니다.
- ③ 의 y 좌표와 의 x 좌표를 표시합니다.

번호	표시 키 이름	설명	페이지
④	 포인트 삭제 키	선택한 포인트를 삭제하려면 이 키를 터치하세요.	-
⑤	 블록 이동 키	포인트들을 묶어 한 번에 이동하려면 이 키를 터치하세요.	75
⑥	 삽입 키	패턴 디자인에 새 포인트를 삽입하려면 이 키를 터치하세요.	76
⑦	 시험 키	시험 재봉을 하려면 이 키를 터치하세요.	-
⑧	 이미지 키	패턴의 이미지를 보려면 이 키를 터치하세요.	-
⑨	 MY CUSTOM STITCH (사용자 창작 패턴) 메모리 키	만들고 있는 패턴을 저장하려면 이 키를 터치하세요.	75
⑩	 1 회 / 삼중 재봉 키	두 지점 사이를 한 뿔모로 재봉할지 새 뿔모로 재봉할지 선택하려면 이 키를 터치하세요.	75
⑪	 화살표 키 및 설정 키	을 표시 영역 위로 이동하려면 이러한 키를 사용하고 패턴 디자인 상의 포인트를 설정하려면 가운데의 설정 키를 터치하세요.	75
⑫	 포인트간 이동 키	패턴에서 를 포인트 간에 이동하거나 패턴에 입력한 처음 또는 마지막 포인트로 이동하려면 이 키들을 사용하세요.	75
⑬	 눈금 방향 키	눈금 시트의 방향을 변경하려면 이 키를 터치하세요.	-
⑭	 페이지 스크롤 키	눈금 시트를 스크롤하려면 이 키를 터치하세요.	-
⑮	 샘플 재봉 패턴 검색 키	편집 가능한 기본 재봉 샘플 재봉 패턴을 표시하려면 이 키를 터치하세요.	-

■ 포인트 입력

1 을 터치하세요.

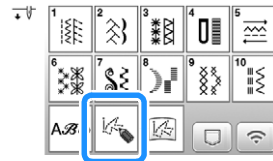

2 를 사용하여 눈금 시트에서 첫 포인트의 좌표로 를 이동하세요. 을 터치하여 이 가리키는 포인트를 추가하세요.

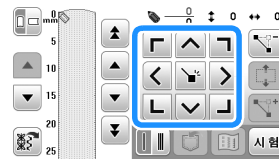

3 첫 번째 두 지점 사이를 단일 재봉이나 삼중 재봉을 할지 선택하세요.

- 삼중 재봉을 하기 위해 키를 터치하면 키는 로 나타납니다.

4 패턴 디자인이 화면에 연속선으로 그려질 때까지 눈금 시트에 그린 각 포인트에 대하여 단계를 반복하세요.

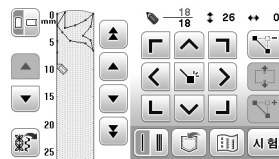

5 재봉 데이터 입력을 마쳤으면 을 터치하여 재봉 패턴을 저장하세요.

■ 포인트 이동

1 또는 을 터치하여 이동하려는 포인트로 을 이동하세요.

2 를 사용하여 포인트를 이동하세요.

■ 디자인의 일부 또는 전부 이동

1 또는 을 터치하여 이동하려는 부분의 첫 번째 포인트로 을 이동하세요.

2 을 터치하세요.

→ 선택한 포인트와 이후에 입력한 모든 포인트가 선택됩니다.

3

다양한 재봉

- 3 ▲ 또는 ▼ 을 터치하여 일부분을 이동하고 ✎ 을 터치하세요 .

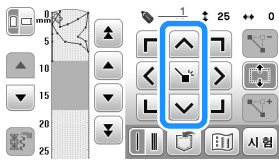

→ 일부분이 이동합니다 .

■ 새 포인트 삽입

- 1 ▲ 또는 ▼ 을 터치하여 새 포인트를 추가하려는 디자인상의 위치로 ✎ 을 이동하세요 .
- 2 ✎ 을 터치하여 새 포인트를 삽입하세요 .
- 3 ⏪ ⏩ 를 사용하여 포인트를 이동하세요 .

■ 저장된 재봉 패턴 검색

- 1 📁 을 터치하여 검색할 재봉 패턴의 위치를 선택하세요 .



- 2 재봉 패턴을 선택하세요 .
- 3 설정 을 터치하여 재봉 패턴을 검색하세요 .

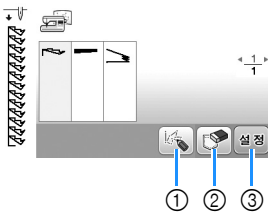

- ① 재봉 패턴을 편집하세요 .
- ② 재봉 패턴을 삭제하세요 .
- ③ 재봉 패턴을 검색하세요 .

4 장 자수

자수 준비

아래 단계를 따라 자수 작업을 위해 기기를 준비하세요.

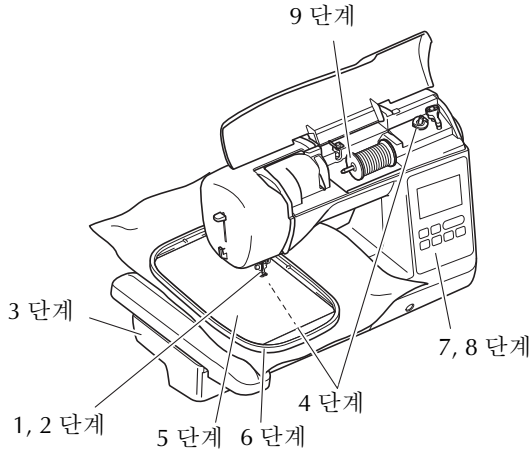

단계 번호	목적	작업	페이지
1	노루발 부착	자수 노루발 “Q” 를 부착하세요.	77
2	바늘 확인	자수에는 바늘 75/11 을 사용하세요.	29
3	자수 유니트 부착	자수 유니트를 부착하세요.	78
4	밀실 설치	밀실용으로 자수 밀실을 감고 제자리에 설치하세요.	21
5	천 준비	천에 심지를 부착하고 자수틀에 천을 끼우세요.	80
6	자수틀 부착	자수틀을 자수 유니트에 부착하세요.	82
7	패턴 선택	자수 패턴을 선택하세요.	84
8	레이아웃 확인	자수의 크기와 위치를 확인하고 조절하세요.	87
9	자수실 설치	패턴에 따라 자수실을 설치하세요.	88

자수 노루발 부착

⚠ 주의

- 자수 놓을 때에는 반드시 자수 노루발을 사용하세요. 다른 노루발을 사용하면 바늘이 노루발을 칠 수 있습니다. 바늘이 부러져 부상을 당할 수 있습니다.

- 1 (바늘 위치 조절 버튼) 을 눌러 바늘을 올리세요.
- 2 을 터치하세요.
→ 화면이 바뀌면서 모든 키와 작동 버튼이 잠깁니다 (제외).
- 3 노루발과 노루발 홀더를 제거하세요.
• 자세한 내용은 30 페이지의 “노루발 교체” 를 참조하세요.

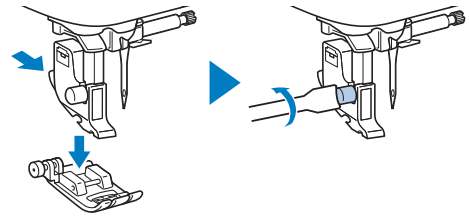

- 4 그림과 같이 오른손으로 자수 노루발 “Q” 를 잡으세요.
집게 손가락으로 노루발 뒤쪽의 레버를 감싼 상태로 자수 노루발을 잡으세요.

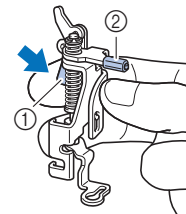

- ① 레버
- ② 자수 노루발대

4

자수

- 5 손가락으로 자수 노루발 “Q”의 레버를 누른 상태에서 바늘 고정 나사 위에 자수 노루발대를 놓으세요.

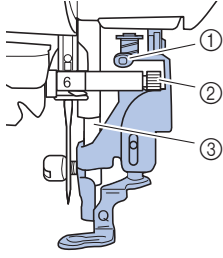

- ① 자수 노루발대
- ② 바늘 고정 나사
- ③ 노루발 축

- 6 자수 노루발 “Q”가 세로가 되도록 노루발 홀더 나사를 사용하여 자수 노루발 “Q”를 고정하세요.

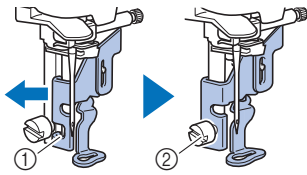

- ① 장착 노치
- ② 노루발 홀더 나사

- 7 오른손으로 자수 노루발을 제자리에 고정된 다음 포함된 드라이버를 사용하여 노루발 홀더 나사를 단단히 조이세요.

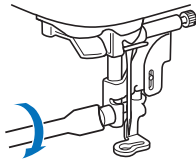

⚠ 주의

- 포함된 드라이버를 사용해 자수 노루발의 나사를 단단히 조이세요. 나사가 느슨하면 바늘이 노루발을 칠 수 있습니다. 바늘이 부러져 부상을 당할 수 있습니다.

- 8  을 터치하여 모든 키와 버튼의 잠금을 해제하세요.

자수 유니트 부착

중요

- 자수 유니트를 부착하기 전에 기기를 꺼야 합니다. 그러지 않으면 기기가 손상될 수 있습니다.
- 이동 중인 자수암과 자수틀에서 손과 다른 물건을 멀리하세요. 그러지 않으면 손상되거나 오작동이 발생할 수 있습니다.

⚠ 주의

- 자수 유니트를 부착한 채로 기기를 옮기지 마세요. 자수 유니트가 떨어져 부상 당할 수 있습니다.

- 1 기기를 끄세요.

- 2 액세서리 테이블을 왼쪽으로 당겨서 빼세요.

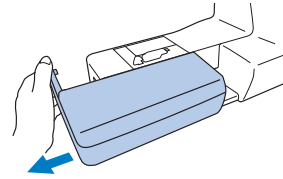

- 3 연결 포트 커버의 돌기를 화살표 방향으로 밀어서 커버를 여세요.

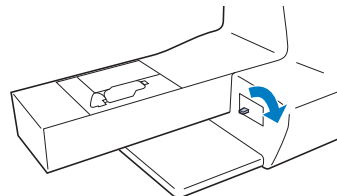

🔗 참고

- 자수 유니트를 사용하지 않을 때는 연결 포트의 커버를 닫아야 합니다.

- 4 자수 유니트 연결 장치를 찰칵 소리가 날 때까지 연결 포트에 넣으세요.

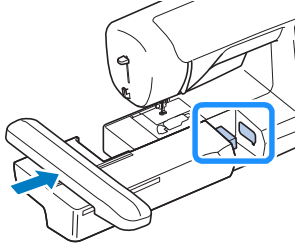

참고

- 자수 유니트와 기기 사이에 간격이 없는지 확인하세요. 그렇지 않으면 자수 패턴을 올바르게 자수 놓을 수 없습니다.

중요

- 자수 유니트를 기기에 부착할 때 자수암을 누르지 마세요. 그렇지 않으면 자수 유니트가 손상될 수 있습니다.
- 자수 유니트 연결 장치 슬롯의 커넥터를 만지지 마세요. 커넥터가 손상되어 오작동이 발생할 수 있습니다.
- 자수암을 들어올리거나 강제로 이동하지 마세요. 오작동이 발생할 수 있습니다.

- 5 기기를 켜세요.
→ 화면에 메시지가 나타납니다.

참고

- 설정 화면에서 [오프닝 화면]을 [ON]으로 설정한 경우 다음 메시지가 나타나는 화면을 터치하세요.

- 6 손이나 다른 물건이 자수 유니트 근처에 있는지 확인하고 **OK**를 터치하세요.

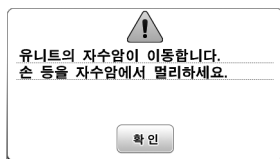

→ 자수암이 초기 위치로 이동합니다.
→ 자수 패턴 유형 선택 화면이 표시됩니다.

메모

- 자수 유니트를 부착한 경우에는 실용 재봉을 선택할 수 없습니다.

자수 유니트 제거

기기가 완전히 중지되었는지 확인하고 아래 지침을 따르세요.

- 1 자수틀을 제거하세요.
- 자수틀 제거에 대한 자세한 내용은 84 페이지의 "자수틀 제거" 참조하세요.

- 2 **자수암**을 터치한 다음 **OK**를 터치하세요.



→ 자수암이 저장 가능 위치로 이동합니다.

- 3 기기를 끄세요.

중요

- 자수 유니트를 제거하기 전에 항상 기기를 끄세요. 기기를 켜 상태에서 제거하면 오작동이 발생할 수 있습니다.

- 4 자수 유니트 왼쪽 하단의 분리 버튼을 누른 상태에서 천천히 자수 유니트를 왼쪽으로 당기세요.

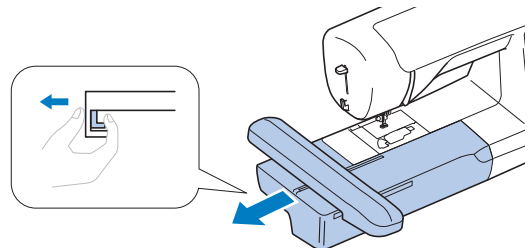

자수를 잘 완성하려면

아름다운 자수를 만들려면 많은 요소가 필요합니다. 올바른 보강재 사용 (80 페이지) 과 틀에 천 끼우기 (81 페이지) 는 앞에서 언급한 두 가지 중요한 요소입니다. 또 하나 중요한 요소는 올바른 바늘과 실을 사용하는 것입니다. 실에 관한 설명은 아래를 참조하세요.

■ 실

윗실	이 기기 전용의 자수실을 사용하세요. 다른 자수실을 사용하면 최적의 결과가 나오지 않을 수 있습니다.
밑실	포함된 60 중량 자수 밑실 또는 권장되는 60 중량 자수 밑실을 사용하세요.

☞ 참고

- 자수틀의 가동 범위 안에 물건을 놓지 마세요. 자수틀이 물건을 쳐서 자수 패턴이 잘못 완성될 수 있습니다.
- 큰 옷감 (특히 재킷이나 기타 무거운 천) 에 자수 놓을 때에는 탁자 밖으로 천을 늘어뜨리지 마세요. 그렇지 않으면 자수 유닛이 자유롭게 움직이지 못해 패턴이 계획대로 나오지 않을 수 있습니다.

■ 복집

이 기기에는 두 가지 유형의 복집이 포함되어 있습니다. 자수 놓을 때에는 사용할 밑실에 따라 적합한 복집을 사용하세요. 복집 유형에 관한 설명은 아래를 참조하세요.

표준 복집 (포함된 60 중량 밑실로 재봉 및 자수하는 경우에 권장)

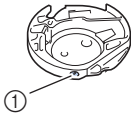

① 표준 복집
(나사에 초록 표시)

기기에 원래 설치된 표준 복집의 경우 장력 조절 나사에 초록 표시가 있습니다. 이 복집에 포함된 자수 밑실을 사용할 것을 권장합니다. 초록 표시된 나사를 사용하여 이 복집의 장력 나사를 조절하지 마세요.

대체 복집 (미리 감긴 밑실이나 기타 자수용 밑실에 사용)

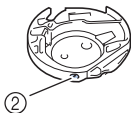

② 대체 복집
(무색 나사)

장력 조절 나사에 아무 색이 없는 대체 복집은 서로 다른 무게의 밑실로 자수 놓을 때 장력을 높이고 다양한 자수 기법을 사용할 수 있습니다. 이 복집은 실토리 구멍 안의 어두운 색 표시를 보고 구별합니다. 필요한 경우 이 복집의 장력 나사를 조절할 수 있습니다. 실 장력 조절에 대한 자세한 내용은 90 페이지의 “실 장력 조절” 을 참조하세요.

- 복집 제거 방법은 103 페이지의 “가마 청소” 를 참조하세요.

자수틀에 천 끼우기

⚠ 주의

- 두께가 2mm (1/16 인치) 미만인 천을 사용하세요. 2mm(1/16 인치) 보다 두꺼운 천을 사용하면 바늘이 부러져 부상을 당할 수 있습니다.
- 신축성 있는 천, 얇은 천, 성기게 짜인 천, 패턴이 수축되는 천에 자수 놓을 때에는 항상 자수용 보강재를 사용하세요. 그러지 않으면 바늘이 부러지고 부상 당할 수 있습니다.

■ 천에 다림질 접착식 보강재 (심지) 부착

자수 작업물에서 최상의 결과를 얻으려면 항상 자수용 보강재를 사용하세요.

1 천의 안쪽에 다림질 접착식 심지를 부착하세요.

- 사용하는 자수틀보다 큰 보강재를 사용하세요.

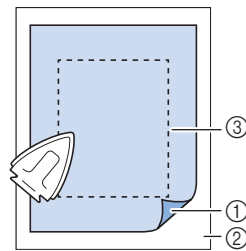

- ① 보강재의 융착면
- ② 천 (뒷면)
- ③ 자수틀 크기

메모

- 자수틀에 끼울 수 없는 작은 천을 자수 놓을 때에는 심지를 베이스로 사용하세요. 심지에 천을 살짝 다린 후 자수틀에 천을 끼우세요. 천에 심지를 다릴 수 없는 경우 시침질 재봉으로 심지를 부착하세요. 자수를 완성한 후 조심스럽게 심지를 제거하세요.

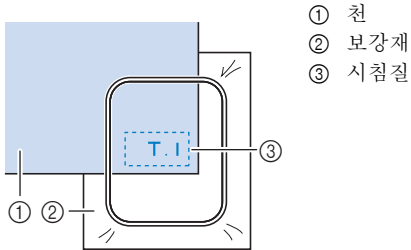

- 오긴디나 론처럼 얇은 천 또는 테리 직물이나 코듀로이처럼 보풀이 있는 천에 자수 놓을 때에는 최상의 결과를 얻기 위해 수용성 보강재 (별매) 를 사용하세요. 수용성 보강재는 물에 완전히 녹기 때문에 더 예쁘게 프로젝트를 완성할 수 있습니다.
- 두꺼운 테리 직물 타월의 경우에는 타월 표면에 수용성 보강재를 놓을 것을 권장합니다. 그러면 타월의 보풀을 줄여 더 예쁜 자수를 얻을 수 있습니다.
- 다릴 수 없는 천 (테리 직물 또는 다리면 늘어나는 고리가 있는 천 등) 을 사용하거나 다림질이 어려운 경우에는 천 밑에 융착하지 말고 심지를 놓은 다음 자수틀에 천과 심지를 끼우거나 Brother 공인 대리점에서 올바른 심지 사용법을 확인하세요.

천 삽입

주의

- 너무 작은 자수틀을 사용하면 자수 중에 노루발이 자수틀을 쳐서 부상을 당하거나 기기가 손상될 수 있습니다.

참고

- 자수틀에 천을 단단히 고정하지 않으면 자수 패턴이 잘 재봉되어 나오지 않습니다. 수평면 위에서 천을 삽입하고 틀에 끼워진 천을 천천히 당겨 끼운 천이 일그러지지 않도록 주의하세요.

- 1 자수틀 나사를 풀고 안틀과 바깥틀을 분리 후 바깥틀을 평평한 표면에 놓으세요.
안틀을 위로 제거하여 안틀과 바깥틀을 분리하세요.

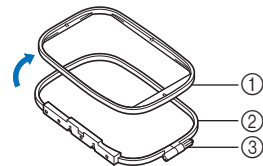

- ① 안틀
- ② 바깥틀
- ③ 조절 나사

- 2 바깥틀 위에 심지와 함께 천을 놓으세요.
천의 앞면이 위를 향하게 합니다.

- 3 안틀을 천 위에 끼우세요.
안틀의 △와 바깥틀의 ▽을 맞추세요.

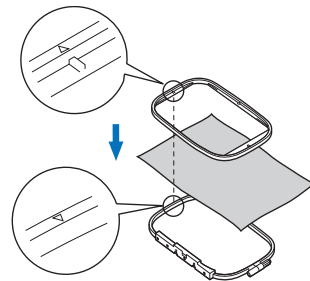

- 4 천이 고정될 정도로만 손으로 조절 나사를 조이세요.

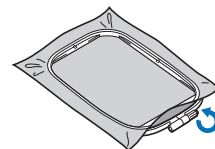

4

자수

- 5 조절 나사를 풀지 않고 틀에서 천을 조심스럽게 제거하세요.

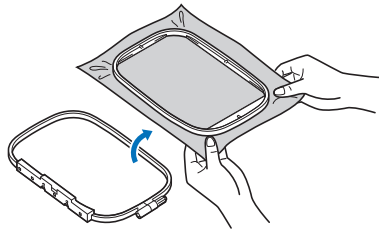

메모

- 이 예방 단계는 자수 놓는 동안 패턴이 일그러지는 현상을 줄여줍니다.

- 6 안틀의 △와 바깥틀의 ▽을 맞춰서 안틀을 천 위에 다시 끼우세요.
 - 안틀을 바깥틀에 끼우세요. 자수를 시작하기 전에 안틀과 바깥틀의 상단 가장자리가 정렬되었는지 확인하세요.
- 7 손으로 천을 당겨 팽팽하게 하면서 조절 나사를 조이세요. 천을 살짝 칠 때 북처럼 소리가 나게 하기 위함입니다.

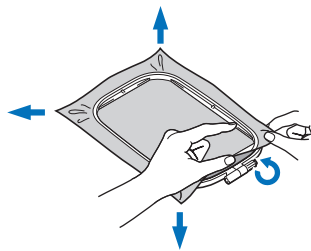

메모

- 틀 조절 나사를 풀거나 조일 때 포함된 드라이버를 사용할 수 있습니다.



자수 시트 사용

특정한 위치에 패턴을 자수 놓으려는 경우에는 자수틀과 함께 자수 시트를 사용하세요.

- 1 초크펜으로 자수 놓으려는 위치를 천에 표시하세요.

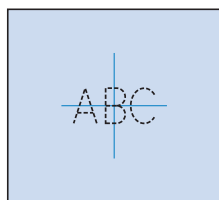

- 2 자수 시트를 안틀 위에 놓으세요.
- 3 천 위의 표시를 자수 시트의 기준선과 맞추세요.

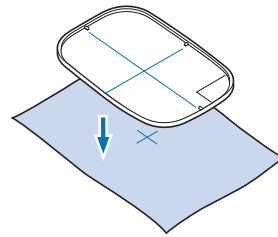

- 4 안틀을 천과 함께 바깥틀 위에 놓고 천 위의 표시를 자수 시트에 맞춰야 할 경우 천을 조절하세요.
 - 자세한 내용은 81 페이지를 참조하세요.
- 5 자수 시트를 제거하세요.

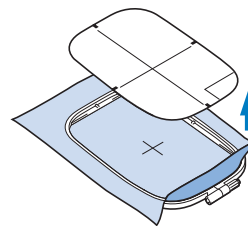

자수틀 부착

참고

- 자수틀을 부착하기 전에 권장된 밀실을 실토리에 감아 복집에 장착하였는지 확인하세요. 실토리의 실이 충분한지 확인하세요.

- 1 노루발 레버를 올려서 노루발을 올리세요.
- 2 자수틀 홀더의 레버를 왼쪽으로 살짝 누른 상태에서 자수틀 홀더의 두 핀을 자수틀의 장착 브래킷에 맞춘 다음 찰칵 소리가 들릴 때까지 자수틀을 자수틀 홀더에 끼우세요.
 - 레버를 왼쪽으로 살짝 누르세요.

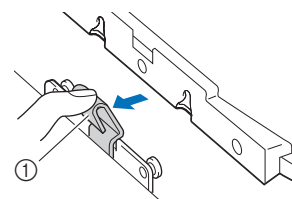

① 레버

찰칵 소리가 날 때까지 앞쪽 장착 브래킷을 핀에 끼우세요.

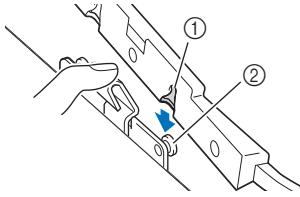

- ① 앞쪽 장착 브래킷
- ② 앞쪽 핀

뒤쪽 장착 브래킷을 핀에 끼우세요.

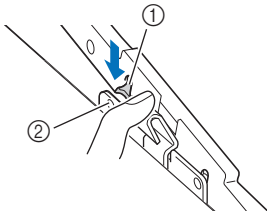

- ① 뒤쪽 장착 브래킷
- ② 뒤쪽 핀

참고

- 두 핀을 모두 완전히 삽입해야 합니다. 핀 하나만 삽입하면 패턴이 올바르게 나오지 않을 수 있습니다.
- 자수틀 측면의 노치가 레버의 구부러진 부분 아래에 단단히 끼워졌는지 확인하세요.

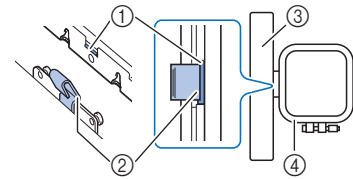

- ① 자수틀의 노치
- ② 레버의 구부러진 부분
- ③ 자수암
- ④ 자수틀

노치 (①) 가 레버의 구부러진 부분 (②) 아래에 단단히 끼워졌습니다.

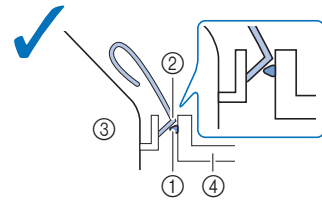

노치 (①) 가 레버의 구부러진 부분 (②) 아래에 단단히 끼워지지 않았습니다.

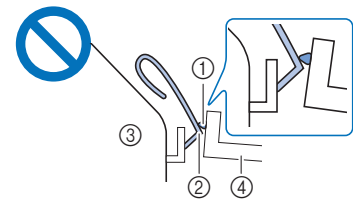

- ① 자수틀의 노치
- ② 레버의 구부러진 부분
- ③ 자수암
- ④ 자수틀

4
자수

주의

- 자수틀을 자수틀 홀더에 올바르게 설치하세요. 그러지 않으면 노루발이 자수틀을 쳐서 부상 당할 수 있습니다.

■ 자수를 제거

- 1 노루발 레버를 올려서 노루발을 올리세요.
- 2 자수를 홀더의 레버를 왼쪽으로 누른 상태에서 자수틀의 뒤쪽과 앞쪽을 차례로 살짝 들어올려 핀을 빼낸 다음 제거하세요.
레버를 왼쪽으로 살짝 누르세요.

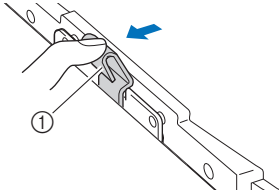

① 레버

핀에서 뒤쪽 장착 브래킷을 제거하세요.

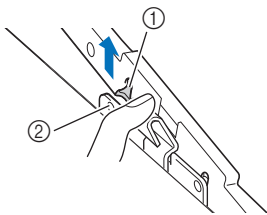

① 뒤쪽 장착 브래킷
② 뒤쪽 핀

핀에서 앞쪽 장착 브래킷을 제거하세요.

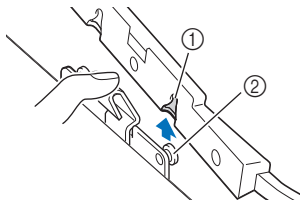

① 앞쪽 장착 브래킷
② 앞쪽 핀

주의

- 손가락이나 자수틀로 바늘을 치지 마세요. 부상 당하거나 바늘이 부러질 수 있습니다.

자수

■ 저작권 정보

기기에 저장된 패턴은 개인적 용도로만 사용할 수 있습니다. 저작권 보호 패턴을 공용 또는 상업용으로 사용하는 것은 저작권법을 침해하는 행위로 엄격히 금지합니다.

■ 자수 패턴 유형

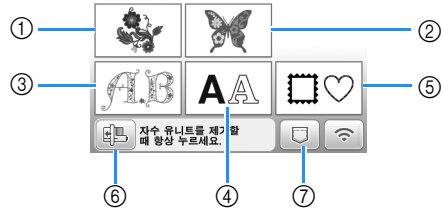

- ① 자수 패턴
 - ② Brother “전용”
 - ③ 꽃 알파벳 패턴
 - ④ 문자 패턴
 - ⑤ 테두리 패턴
 - ⑥ 자수 유니트를 저장 위치로 하려면 이 키를 터치하세요.
 - ⑦ 기기의 메모리에 저장된 패턴, USB 플래시 드라이브에 저장된 패턴 또는 무선 네트워크를 통해 전송된 패턴 (100 페이지)
- 각 범주의 자수 패턴에 대한 자세한 내용은 “자수 디자인 안내서”를 참조하세요.

자수 패턴 선택

- 1 패턴 유형 선택 화면에서 을 터치한 다음 을 터치하세요.

- 패턴 유형 선택 화면이 표시되지 않은 경우에는 을 터치하여 아래 화면을 표시하세요.

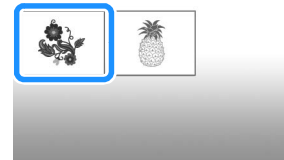

- 2 ◀ 또는 ▶ 을 터치하여 화면에 원하는 패턴을 표시하세요.

3 원하는 자수 패턴을 선택한 다음 **설정**을 터치하세요.

- 사용 가능한 자수들 옵션이 화면에 표시됩니다.

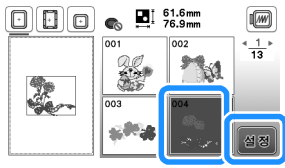

→ 패턴 편집 화면이 나타납니다.

4 **편집(중요)**을 터치하세요.

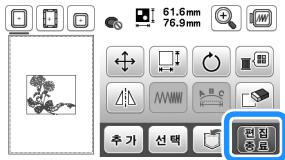

- 패턴 편집 화면에 대한 자세한 내용은 95 페이지의 “패턴 편집 (패턴 편집 화면)”을 참조하세요. 패턴을 이동하고 패턴 크기를 변경하며 여러 다른 편집 작업을 수행할 수 있습니다.
 - 손가락으로 패턴을 끌어서 이동할 수도 있습니다.
- 자수 설정 화면이 나타납니다.

5 **자수**를 터치하세요.

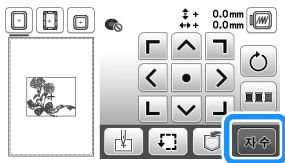

- 자수 설정 화면에 대한 자세한 내용은 97 페이지의 “패턴 편집 (자수 설정 화면)”을 참조하세요.
- 87 페이지의 “패턴 위치 확인”을 참조하여 자수 놓을 패턴 위치를 확인하세요.

메모

- 설정 화면에서 [자수들 정보 보기]를 [ON]으로 설정하면 해당 자수들을 부착한 것처럼 화면에서 패턴을 편집할 수 있습니다.



- 자수들 크기를 변경하려면 자수들 키를 터치하세요.

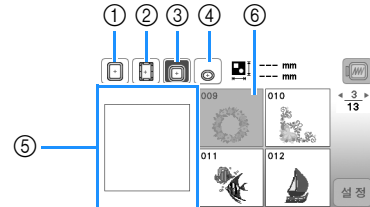

- 1 18cm x 13cm(7 인치 x 5 인치)
- 2 18cm x 10cm(7 인치 x 4 인치)
(자석 자수들 (별매))
- 3 10cm x 10cm(4 인치 x 4 인치)
(별매)
- 4 2cm x 6cm(1 인치 x 2-1/2 인치)
(별매)
- 5 선택한 자수들에 따라 자수 영역이 표시됩니다.
- 6 선택한 자수들에 맞지 않는 패턴은 회색으로 표시되며 선택할 수 없습니다.

키를 터치할 때마다 [자수들 정보 보기]가 [ON] 또는 [OFF]로 전환됩니다.

: [자수들 정보 보기]가 [ON]입니다.

: [자수들 정보 보기]가 [OFF]입니다.

- 자수들 (소)의 경우에는 세 가지 자수 영역 크기가 있습니다.
자수들 (소)에 대해 [자수들 정보 보기]를 [ON]으로 설정하면 패턴 배열 영역을 보다 쉽게 볼 수 있습니다. 자수 영역 외부의 영역은 다른 배경색으로 되어 있습니다.

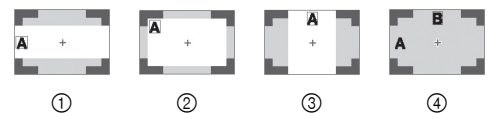

- 1 2cm x 6cm(약 1 인치 (높이) x 2-1/2 인치 (폭))
- 2 3cm x 5cm(약 1-1/8 인치 (높이) x 2 인치 (폭))
- 3 4cm x 3cm(약 1-1/2 인치 (높이) x 1-1/8 인치 (폭))
- 4 패턴이 자수 영역 외부에 배열됩니다.

■ 문자 패턴 선택

- 1 **AA** 을 터치하세요.
- 2 자수 놓으려는 글꼴 키를 터치하세요.
- 3 탭을 터치하여 원하는 선택 화면을 표시한 다음 텍스트를 입력하세요.

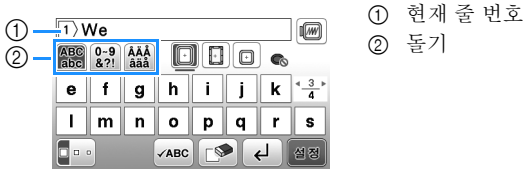

- 공백을 입력하려면 을 터치하세요.
- 문자를 선택한 후 문자 크기를 변경하려면 을 터치하세요. 키를 터치할 때마다 크기는 대, 중, 소로 변경됩니다. 문자 크기가 변경된 후 같은 줄의 모든 문자는 새 문자 크기가 적용됩니다.
- 잘못 입력했으면 을 터치하여 지우세요.
- 예를 들어 여러 텍스트 줄이 있을 때 입력한 문자를 모두 확인하려면 을 터치하세요.
- 여러 줄을 추가하려면 을 터치하세요.
- 일본어 글꼴을 선택한 경우 을 터치하여 세로쓰기 텍스트와 가로쓰기 텍스트 간에 전환할 수 있습니다.

4 **설정** 을 터치하세요.

- 패턴 편집에 대한 자세한 내용은 95 페이지의 “패턴 편집 (패턴 편집 화면)” 을 참조하세요.

■ 프레임 패턴 선택

- 1 을 터치하세요.
- 2 자수 놓으려는 프레임 모양의 키를 터치하세요.

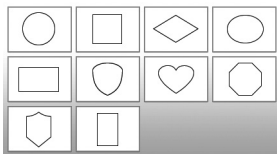

3 자수 놓으려는 프레임 패턴의 키를 터치하세요.

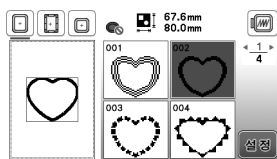

4 **설정** 을 터치하세요.

- 패턴 편집에 대한 자세한 내용은 95 페이지의 “패턴 편집 (패턴 편집 화면)” 을 참조하세요.

■ 패턴 조합

예 : 알파벳 문자와 자수 패턴을 조합할 경우

1 패턴을 선택한 다음 **설정** 을 터치하세요.

2 필요한 경우 패턴을 편집한 다음 **추가** 을 터치하세요.

- 패턴 편집에 대한 자세한 내용은 95 페이지의 “패턴 편집 화면” 을 참조하세요.



3 **AA** 을 터치하여 알파벳 문자를 입력하세요.

4 **ABC** 를 선택하고 “Happy” 를 입력하세요.



5 **설정** 을 터치하세요.

6 을 터치한 다음 을 선택하세요.



- 문자 편집에 대한 자세한 내용은 96 페이지의 “글꼴 편집 화면” 을 참조하세요.

7 문자의 레이아웃을 변경한 다음 **OK** 을 두 번 터치하여 패턴 편집 화면으로 돌아가세요.

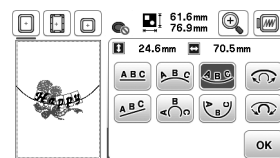

8 을 터치하여 색을 변경하세요.

9 문자의 색을 변경한 다음 **OK** 을 터치하세요.

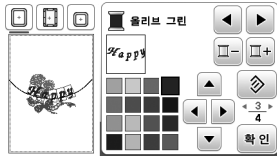

- 색 변경에 대한 자세한 내용은 95 페이지의 “패턴 편집 화면” 을 참조하세요.

10 패턴 위치를 편집하세요.

- 손가락으로 패턴을 선택한 다음 끌어서 이동할 수 있습니다. 겹쳐 있어서 화면을 터치하여 선택할 수 없는 패턴은 **선택** 을 사용하여 선택하세요.
- 패턴 위치를 주의해서 결정하려면 **↔** 을 터치하세요.
- 조합 패턴의 미리 보기를 확인하려면 **미리보기** 을 터치하세요.

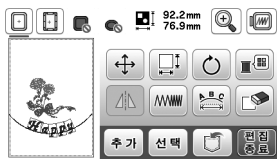

11 **편집 종료** 을 터치하세요.

■ 패턴 위치 확인

자수틀이 이동하면서 패턴 위치가 표시됩니다. 자수틀을 자세히 관찰하여 바른 위치에 패턴이 자수되는지 확인하세요.

1 자수 설정 화면에서 **자수** 을 터치하세요.

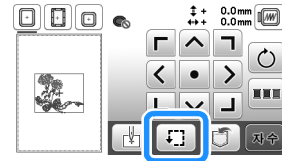

2 **↔** 에서, 확인하려는 위치 키를 터치하세요.

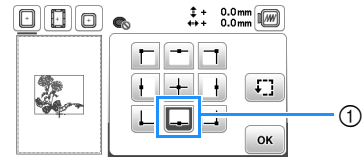

- ① 선택한 위치
→ 패턴상의 선택한 위치로 자수암이 이동합니다.

📌 메모

- 전체 자수 영역을 보려면 **자수** 을 터치하세요. 자수틀이 이동하면서 자수 영역이 표시됩니다.

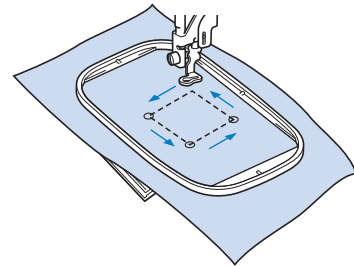

⚠ 주의

- 자수틀이 이동할 때 바늘이 올라가 있는 것을 확인하세요. 바늘이 내려와 있으면 바늘이 부러지고 부상을 당할 수 있습니다.

3 **OK** 을 터치한 다음 **자수** 을 터치하세요.

패턴 자수

자수 패턴은 각 색 뒤에 실을 변경하면서 자수됩니다.

1 화면에 표시된 대로 자수실 색을 준비하세요.

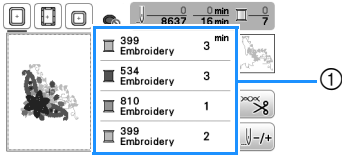

① 자수 색 순서

- 설정 화면에서 선택한 설정에 따라 이 화면에 실 이름이나 실 번호가 나타납니다. 설정 화면에서 설정을 변경하려면 [] 을 터치하세요. 자세한 내용은 89 페이지의 “실 색 표시 변경” 참조하세요.

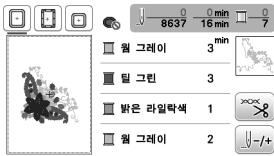

- 자동 실 자르기 기능은 각 색의 자수 끝 위치에서 실을 자릅니다. 이 기능은 처음에 켜 있습니다. 이 기능을 끄려면 [] 키를 터치한 다음 [] 을 터치하세요.

2 기기와 바늘에 자수실을 끼우세요.

- 25 페이지의 “윗실 끼우기” 참조하세요.

☞ 참고

- 자수 노루발 “Q” 가 부착되었는지 확인하세요. (77 페이지)

3 노루발 레버를 올리고 실을 자수 노루발 구멍에 통과시키고 왼손으로 살짝 잡으세요.

실을 약간 느슨하게 풀어주세요.

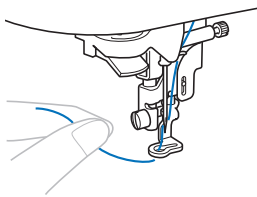

⚠ 주의

- 큰 옷감 (특히 재킷이나 기타 무거운 천) 에 자수 놓을 때에는 탁자 밖으로 천을 늘어뜨리지 마세요. 그러지 않으면 자수 유닛트가 자유롭게 움직이지 못하고 자수틀이 바늘을 쳐서 바늘이 부러지고 부상을 당할 수 있습니다.

4 노루발을 내린 다음 “시작/멈춤” 버튼을 눌러 자수를 시작하세요.

5-6 땀 후에 “시작/멈춤” 버튼을 다시 눌러 기기를 멈추세요.

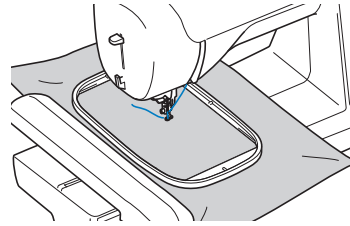

☞ 참고

- 자수틀의 가동 영역 안에 물건이 없는지 확인하세요. 자수틀이 다른 물건을 치면 패턴이 어긋날 수 있습니다.

5 원단의 끝에서 남은 실을 정돈하세요. 노루발 밑에 솔기의 끝이 있으면 노루발을 올린 다음 남은 실을 정돈하세요.

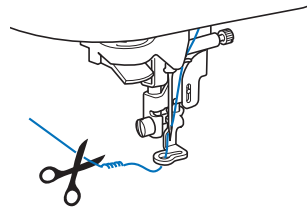

- 재봉의 시작 위치에 실을 남겨두면 패턴을 계속 자수 놓을 때 그 실 위에 자수가 놓일 수 있습니다. 그러면 패턴이 완성된 후 남은 실을 제거하기가 매우 힘들다. 처음에 실을 정돈하세요.

6 “시작/멈춤” 버튼을 눌러 자수를 시작하세요.

→ 하나의 색이 완성된 후 보강되면서 재봉이 자동으로 중지됩니다. 자동 실 자르기가 설정된 경우 실이 끊깁니다.

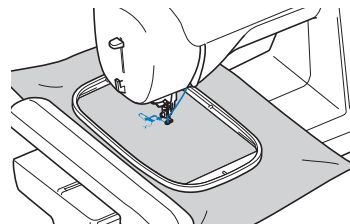

7 기기에서 첫 번째 색실을 제거하세요.

8 같은 절차를 반복하여 나머지 색들을 자수 놓으세요.

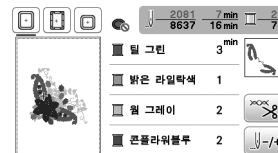

→ 마지막 색을 자수 놓으면 자수가 완료되었다는 메시지가 화면에 나타납니다. [OK] 을 터치하면 초기 화면으로 돌아갑니다.

9 자수 위에 남아있는 점프뿔을 자르세요.

■ 실 색 표시 변경

실 색의 이름이나 자수 실 번호를 표시할 수 있습니다.

메모

- 화면상의 색은 실제 실과 색과 약간 다를 수 있습니다.
- 기본 실 브랜드는 [원래]로 설정되어 있습니다. 가져온 자수 데이터는 자수 편집 소프트웨어에 지정된 실 브랜드로 표시됩니다.

1 [] 을 터치하고 ◀ 또는 ▶ 을 사용하여 다음 설정 화면을 표시하세요.

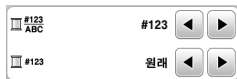

2 [#123 ABC] 메뉴의 ◀ 또는 ▶ 를 사용하여 [색상명] 또는 [#123] (실 번호) 을 선택하세요.



- [색상명] 을 선택하면 실 색의 이름이 표시됩니다.

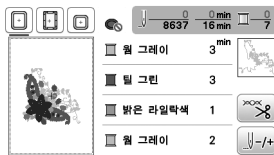

- [#123] 을 선택하면 자수실 번호가 표시됩니다.

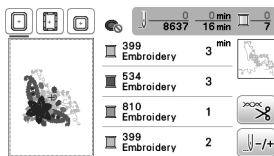

3 [#123] 메뉴의 ◀ 또는 ▶ 를 사용하여 실 브랜드를 선택하세요.



메모

- 실 브랜드 설정은 로드되는 다음 패턴에 적용됩니다.

4 [OK] 을 터치하세요.

■ 자수 중에 실이 끊어지거나 실토리의 실이 거의 떨어진 경우

1 “시작 / 멈춤” 버튼을 눌러 기기를 멈추세요.

2 [] 을 터치하고 윗실을 끼우거나 밑실을 다시 설치하세요.

- 밑실이 거의 떨어진 경우 (✕) (실 자르기 버튼) 를 눌러 윗실과 밑실을 자르고 자수틀을 제거한 다음 실을 감은 실토리로 교체하세요.

3 [] 을 터치하세요.

4 [] , [] 또는 [] 을 터치하여 실이 끊어진 영역 앞으로 바늘을 이동한 다음 [OK] 을 터치하세요.

- 처음부터 다시 시작하려면 [] 을 터치하세요.

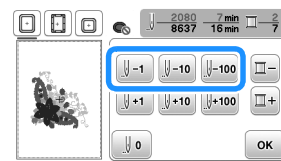

메모

- 실이 끊어진 영역까지 뒤로 이동할 수 없는 경우에는 [] 을 터치하여 색을 선택하고 해당 색의 시작 위치로 이동한 다음 [] , [] 또는 [] 을 사용하여 실이 끊어지기 전 약간 앞까지 이동하세요.

5 노루발을 내리고 “시작 / 멈춤” 버튼을 눌러 자수를 계속하세요.

■ 전원을 끈 후 자수 계속하기

자수를 멈췄을 때 현재 색과 뿔 번호가 저장됩니다. 다음에 기기를 켤 때 패턴을 계속하거나 삭제할 수 있습니다.

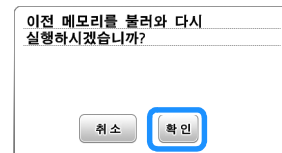



실 장력 조절

윗실 장력을 변경합니다.

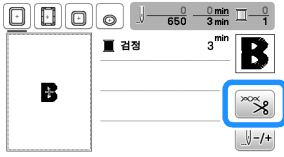
- 1  을 터치하세요.



- 2  을 터치하여 윗실 장력을 약하게 하세요. (장력 숫자가 작아집니다.)
 을 터치하여 윗실 장력을 강하게 하세요. (장력 숫자가 커집니다.)

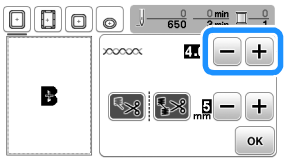

- 3  을 터치하세요.

■ 올바른 실 장력

천의 안쪽 (하단) 에 윗실이 보이면 실 장력이 올바른 것입니다.

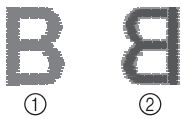

- ① 천의 바깥쪽 (상단)
 ② 천의 안쪽 (하단)

■ 윗실 장력이 너무 강할 때

천의 바깥쪽 (상단) 에 밑실이 보입니다. 이 경우에는 윗실 장력을 낮추세요.

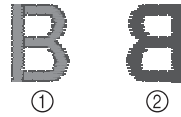

- ① 천의 바깥쪽 (상단)
 ② 천의 안쪽 (하단)



■ 윗실 장력이 너무 약할 때

윗실이 느슨합니다. 이 경우에는 윗실 장력을 높이세요.



- ① 천의 바깥쪽 (상단)
 ② 천의 안쪽 (하단)

🔍 참고

- 윗실을 잘못 끼운 경우 또는 실토리를 잘못 설치한 경우 올바른 실 장력 설정이 불가능할 수 있습니다. 올바른 실 장력을 조절할 수 없는 경우 윗실을 다시 끼우고 실토리를 올바르게 넣으세요.
- 설정 화면에서 [자수 윗실장력] 으로 자수에 적합하게 윗실의 장력을 조절할 수 있습니다. 선택한 설정은 모든 패턴에 적용됩니다. 자수 놓을 때에 윗실의 전체적인 장력이 너무 강하거나 너무 약하면 설정 화면에서 조절하세요. 윗실 장력을 강하게 하려면  을 터치하고 윗실 장력을 약하게 하려면  을 터치하세요. 개별 자수 패턴에 추가적인 미세 조절이 필요한 경우에는 90 페이지의 “실 장력 조절” 을 참조하세요.



복집 (무색 나사) 조절

다른 밀실을 수용하기 위해 실토리 장력을 변경해야 할 때 복집 (무색 나사) 을 조절할 수 있습니다. 80 페이지의 “자수를 잘 완성하려면” 참조하세요.

복집 (무색 나사) 을 사용할 때에 자수 기능을 위해 실토리 장력을 조절하려면 드라이버 (소) 로 일자 나사 (-) 를 돌리세요.

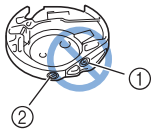

- ① 십자 나사(+)를 돌리지 마세요.
- ② 드라이버(소)로 조절하세요.

올바른 장력

윗실이 천 뒷면에 약간 나타납니다.



- ① 앞면
- ② 뒷면

밀실 장력이 너무 약할 때

밀실이 천 앞면에 약간 나타납니다.

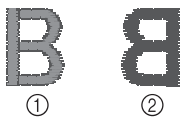

- ① 앞면
- ② 뒷면

이때에는 일자 나사 (-) 를 너무 조이지 않게 조심하면서 시계 방향으로 30-45 도 정도 돌려서 실토리 장력을 강하게 하세요.

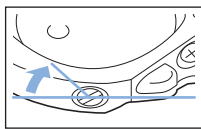

밀실 장력이 너무 강할 때

천 앞면의 윗실이 들리거나 고리가 생기는 것 같고 천 뒷면에 밀실이 보이지 않습니다.

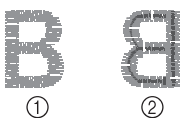

- ① 앞면
- ② 뒷면

이때에는 일자 나사 (-) 를 너무 풀지 않게 조심하면서 시계 반대 방향으로 30-45 도 정도 돌려서 실토리 장력을 약하게 하세요.

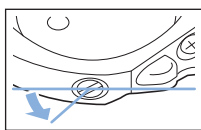

중요

- 복집을 조절할 때에는 반드시 복집에서 실토리를 제거하세요.
- 복집의 십자(+) 나사 위치를 조절하지 마세요. 복집이 손상되어 사용 불능이 될 수 있습니다.
- 일자 나사 (-) 를 돌리기 어려우면 무리한 힘을 가하지 마세요. 어느 (회전) 방향으로든 나사를 너무 많이 돌리거나 힘을 가하면 복집이 손상될 수 있습니다. 복집이 손상되면 올바른 장력을 유지하지 못할 수 있습니다.

자동 실 자르기 기능 사용 (End Color Trim)

자동 실 자르기 기능은 각 색의 자수 끝 위치에서 실을 자릅니다. 이 기능은 처음에 켜 있습니다. 이 기능을 끄려면 키를 터치한 다음 을 터치하세요.

- 1 을 터치하세요.

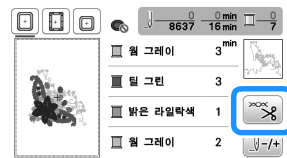

- 2 을 터치하여 자동 실 자르기 기능을 끄세요.

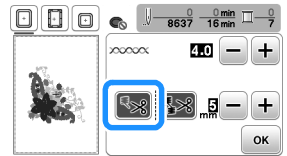



→ 키는 로 표시됩니다.

- 한 색 실을 자수 놓을 때 기기는 실을 끊지 않고 멈춥니다.

- 3 을 터치하여 원래 화면으로 돌아가세요.

실 정돈 기능 사용 (Jump Stitch Trim)

실 정돈 기능  은 색 내에서 남은 실 점프를 자동으로 정돈합니다. 이 기능은 처음에 켜 있습니다. 이 기능을 끄려면  키를 터치한 다음  을 터치하세요.

- 자수틀 (소) 2cm(높이) × 6cm(폭)(1 인치(높이) × 2-1/2 인치(폭))(별매)를 사용할 수 없습니다. 실 정돈 기능은 [자수틀 정보 보기]가 [ON]이고 자수틀 (소)을 선택하거나 자수틀 (소)에 맞는 패턴을 선택한 경우 취소됩니다.

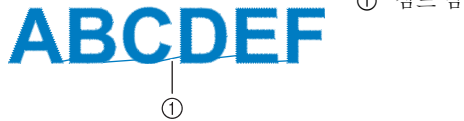

⚠ 주의

- 실 정돈 기능을 사용할 때에는 자수틀 (소)을 사용하지 마세요. 그러지 않으면 노루발이 자수틀을 쳐서 부상을 당하거나 기기가 손상될 수 있습니다.

■ 정돈하지 않을 점프 땀의 길이 선택

실 정돈 기능  을 켜 있을 때 점프 땀 정돈이 시작되는 길이를 선택할 수 있습니다.

* 기기를 켜다가 권 후에 사용자 정의된 설정은 유지됩니다.

점프 땀의 길이를 선택하려면 **+** 또는 **-**을 터치하세요.

예: **+**을 터치하여 25mm(1 인치)를 선택하면 기기는 다음 재봉으로 이동하기 전에 25mm 이하의 점프 땀을 정돈하지 않습니다.

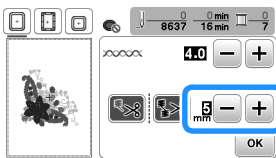



📖 메모

- 디자인에 정돈할 것이 많은 경우에는 천의 뒷면에 남은 실꼬리의 양을 줄이기 위해 더 높은 점프 땀 정돈 설정을 선택하는 것이 좋습니다.
- 더 긴 점프 땀 길이를 선택할수록 기기의 정돈 횟수는 줄어듭니다. 이 경우, 천의 표면에 더 많은 점프 땀이 남습니다.

아플리케 패턴 자수

컬러 자수 순서 화면에

[] (아플리케 재료),

[] (아플리케 위치) 또는

[] (아플리케)가 표시되면 아래 절차를 따르세요.

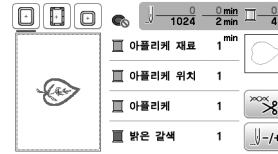

필요한 재료

- 아플리케 조각용 천
- 아플리케 베이스용 천
- 심지
- 섬유 전용 풀 또는 임시 스프레이 접착제
- 자수실

📖 참고

- 사용할 실 색의 올바른 이름과 번호는 나타나지 않습니다. 아플리케 패턴의 실 색에 따라 실 색을 선택하세요.
- 일부 아플리케 패턴은 이 설명서에 나온 절차와 다릅니다. 절차는 “자수 디자인 안내서”를 참조하세요.

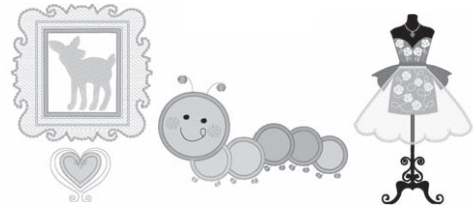

■ 1. 아플리케 조각 만들기

1 심지를 아플리케 천의 안쪽에 부착하세요.

2 아플리케 조각의 자르기 선을 재봉하세요. 자수틀에서 아플리케 조각용 천을 제거한 다음 재봉된 자르기 선을 따라 조심스럽게 자르세요.

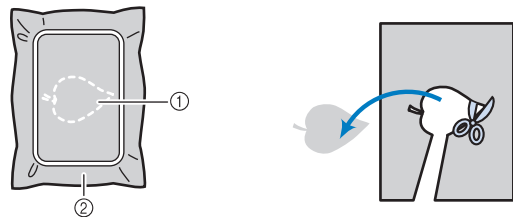

- ① 아플리케의 윤곽선
- ② 아플리케 재료

☞ 참고

- 자르기 전 안쪽을 따라 애플리케 조각을 자르면 천에 올바르게 부착되지 않을 수 있습니다. 따라서 자르기 전을 따라 조심스럽게 애플리케 조각을 자르세요.
- 애플리케 조각을 자른 후 조심스럽게 나머지 실을 제거하세요.

■ 2. 베이스 천에 애플리케 위치 재봉

1 애플리케 위치를 재봉하세요.

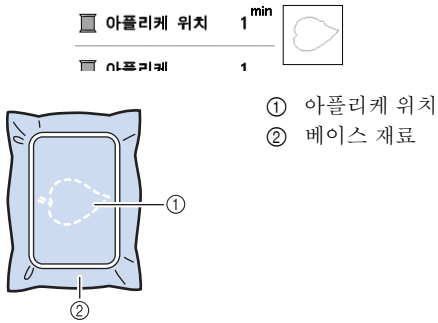

2 자수 유니트에서 자수들을 제거하세요.

☞ 참고

- 모든 재봉이 완료될 때까지 자수들에서 베이스 천을 제거하지 마세요.

■ 3. 베이스 천에 애플리케 조각 부착

1 섬유 전용 풀 또는 임시 스프레이 접착제를 애플리케 조각 뒷면에 살짝 바른 다음 “2. 베이스 천에 애플리케 위치 재봉”의 1 단계에서 재봉한 위치의 윤곽선 내에서 애플리케 조각을 베이스 천에 부착하세요.

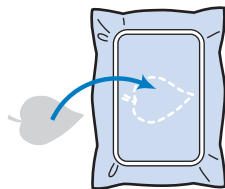

☞ 참고

- 섬유 전용 풀 또는 임시 스프레이 접착제로 애플리케 조각을 베이스 천에 부착할 수 없는 경우 시침질 재봉으로 단단히 시침질하세요.
- 얇은 천을 애플리케 조각에 사용하는 경우 보강을 한 다음 다림질 접착 시트로 단단히 고정하세요. 다리미를 사용하여 애플리케 조각을 애플리케 위치에 부착할 수 있습니다.

2 애플리케 조각을 부착했다면 자수들을 기기에 부착하세요. 기기에 자수실을 끼우고 노루발 레버를 내린 다음 “시작 / 멈춤” 버튼을 눌러 애플리케를 자수 놓으세요.

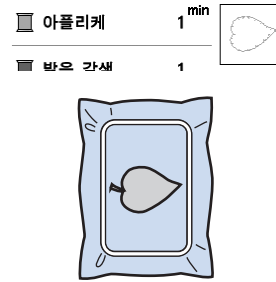

3 패턴의 나머지 자수를 완료하세요.

프레임 패턴을 사용하여 애플리케 만들기

크기와 모양이 동일한 프레임 패턴을 사용하여 애플리케를 만들 수 있습니다. 한 패턴은 직선 재봉으로, 한 패턴은 새틴 재봉으로 자수 놓으세요.

■ 방법 1

1 직선 재봉 프레임 패턴을 선택하세요. 애플리케 재료 위에 패턴을 자수 놓은 다음 패턴의 바깥쪽 둘레를 말끔하게 자르세요.

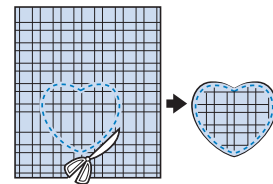
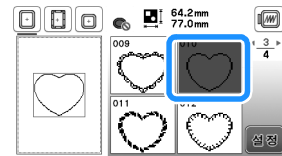

2 베이스 천 위에 1 단계에서와 같은 패턴을 자수 놓으세요.

1 단계에서 만든 애플리케의 뒷면에 섬유 전용 풀 또는 임시 스프레이 접착제를 얇게 바르세요. 베이스 천에 모양을 맞춰 애플리케를 부착하세요.

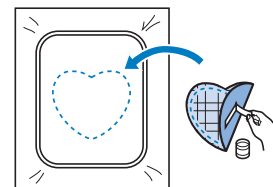

- 3 어플리케이션과 모양이 동일한 새틴 재봉 프레임 패턴을 선택하세요. 2 단계의 어플리케이션과 베이스 천 위에 자수 놓아 어플리케이션을 만드세요.

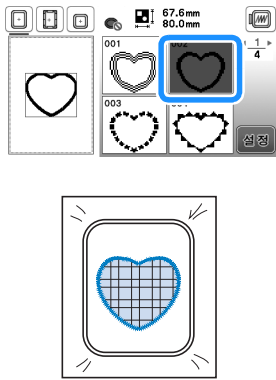

■ 방법 2

- 1 직선 재봉 프레임 패턴을 선택하고 베이스 천에 패턴을 자수 놓으세요.

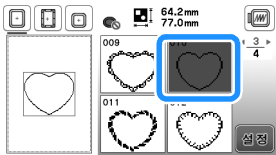

- 2 1 단계에서 자수 놓은 패턴 위에 어플리케이션 천을 놓고 어플리케이션 천 위에 같은 패턴을 자수 놓으세요.

- 어플리케이션 천이 재봉선을 완전히 덮게 하세요.

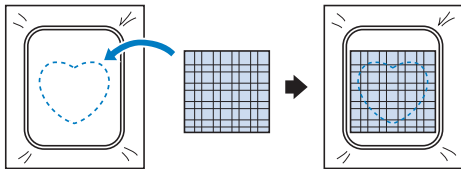

- 3 자수 유니트에서 자수들을 제거하고 어플리케이션 천의 재봉선 바깥쪽 둘레를 자르세요.

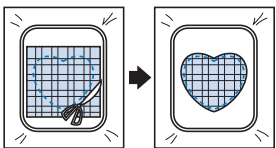

☞ 참고

- 천을 자르기 위해 자수들에서 천을 제거하지 마세요. 또한 천을 당기거나 밀지 마세요. 그러지 않으면 자수들에서 천이 느슨해질 수 있습니다.

- 4 자수들을 자수 유니트에 다시 부착하세요.

- 5 어플리케이션과 같은 모양의 새틴 재봉 프레임 패턴을 선택하고 새틴 재봉 패턴을 자수 놓아 어플리케이션을 만드세요.

- 패턴의 크기나 위치를 변경하지 마세요.

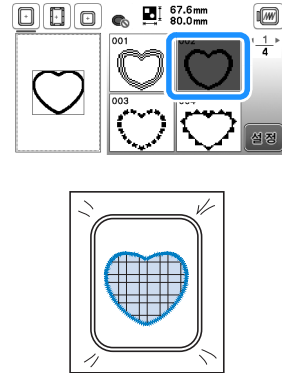

분할 자수 패턴

PE-DESIGN Ver.7 이상으로 만든 분할 자수 패턴을 자수 놓을 수 있습니다. 분할 자수 패턴에서는 자수들보다 큰 자수 디자인을 여러 부분으로 분할하여 각 부분을 자수 놓은 후에 단일 패턴으로 조합합니다.

분할 자수 패턴 만들기에 관한 자세한 내용과 자수 방법에 관한 더 자세한 내용은 PE-DESIGN Ver.7 이상에 포함된 작동 설명서를 참조하세요.

- 1 만든 분할 자수 패턴이 들어 있는 USB 플래시 드라이브를 넣은 다음 자수 놓을 분할 자수 패턴을 선택하세요.

- 자세한 내용은 100 페이지의 “자수 패턴 검색”을 참조하세요.



- 2 자수 놓을 부분 Aa를 선택하고 설정을 터치하세요.

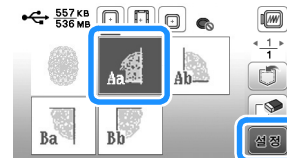

- 알파벳 순서로 부분들을 선택하세요.

- 3 편집을 터치하고 자수를 터치하세요.

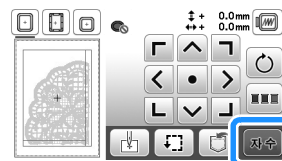

- 4 “시작 / 멈춤” 버튼을 눌러 패턴 일부분을 자수 놓으세요.
- 5 자수를 마쳤을 때에 다음 화면이 나타납니다. **OK** 을 터치하세요.

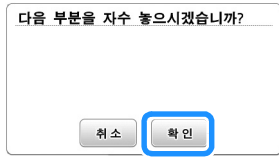

→ 화면이 나타나 분할 자수 패턴의 일부분을 선택할 수 있습니다.

- 6 ② ~ ⑤ 단계를 반복하여 패턴의 나머지 부분을 자수 놓으세요.

패턴 편집 (패턴 편집 화면)

패턴 선택 화면에서 패턴을 선택한 경우 **설정** 을 터치하면 패턴 편집 화면이 나타납니다. 키를 터치하여 패턴을 편집한 후 **OK** 을 터치하여 이전 화면으로 돌아가세요. 모든 편집을 완료하려면 **편집종료** 을 터치하여 자수 설정 화면으로 이동하세요.

⚠ 주의



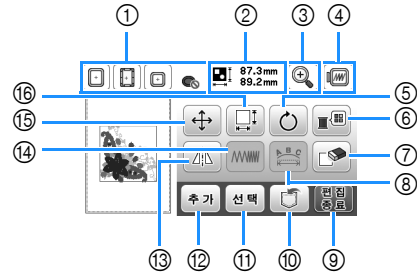

- 패턴을 수정했을 때에는 사용할 수 있는 자수를 표시를 확인하고 적합한 틀을 사용하세요. 사용 가능한 것으로 표시되지 않은 자수들을 사용하면 노루발이 틀을 쳐서 부상을 당하거나 기기가 손상될 수 있습니다.

■ 패턴 편집 화면

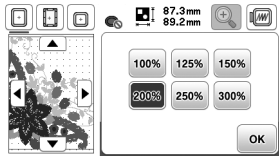

메모

- 키 표시가 흐린 회색이면 선택한 패턴에서 그 기능을 사용할 수 없습니다.

번호	표시	설명
	키 이름	
①	 자수틀	사용 가능한 자수들을 표시합니다 (85 페이지).
②	 87.3mm 89.2mm 패턴 크기	전체 조합 패턴의 크기를 표시합니다.
③	 확대 키	화면에서 패턴을 확대하려면 이 키를 터치하세요.  패턴이 확대되면  이 나타납니다. 이러한 키를 터치하여 화면의 표시 영역을 해당 방향으로 이동하므로 패턴 세부 정보를 편리하게 확인할 수 있습니다. OK 을 터치하여 선택한 확대율을 적용하면 해당 확대율로 편집을 계속할 수 있습니다.

번호	표시		설명
	키 이름		
③			선택한 문자의 글꼴을 변경하려면 이 키를 터치하세요. 선택한 글꼴에 따라 글꼴 변경이 불가능할 수 있습니다.
	글꼴 키		
④			세로쓰기 텍스트와 가로쓰기 텍스트 간에 전환하려면 이 키를 터치하세요. (일본어 글꼴만 해당)
	세로쓰기/가로쓰기 텍스트 키		
⑤			각 문자를 개별적으로 편집하려면 이 키를 터치하세요.
	문자 편집 키		
⑥			개별적으로 편집할 수 있도록 텍스트 문자를 분할하려면 이 키를 터치하세요.
	텍스트 분할 키		
⑦			문자 패턴의 간격을 변경하려면 이 키를 터치하세요.
	문자 간격 키		
⑧			조합 패턴을 선택했을 때, 이 키를 사용하여 편집할 패턴의 일부를 선택하세요. 선택한 패턴 주위에 빨간색 상자가 표시됩니다. 텍스트를 입력하면서 줄바꿈 키를 사용한 경우에는 단일 줄을 선택할 수 있습니다.
	선택 키		

패턴 편집 (자수 설정 화면)

편집 화면에서 을 터치하면 자수 설정 화면이 나타납니다. 패턴을 편집한 후 을 터치하여 자수 화면으로 이동하세요.

■ 자수 설정 화면

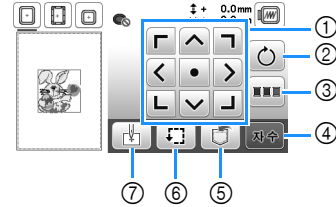

번호	표시		설명
	키 이름		
①			화살표 방향으로 패턴을 이동하려면 이 키를 터치하세요. (패턴을 자수 영역의 가운데로 되돌리려면 가운데 키를 터치하세요.) (98 페이지)
	이동 키		
②			전체 패턴을 회전하려면 이 키를 터치하세요. 패턴을 원래 위치로 되돌리려면 을 터치하세요.
	회전 키		
③			조합 패턴의 재봉 순서를 다시 배열하려면 이 키를 터치하세요.
	색 정렬 키		
④			자수 화면을 시작하려면 이 키를 터치하세요.
	자수 키		
⑤			패턴을 기기의 메모리 또는 USB 플래시 드라이브에 저장하려면 이 키를 터치하세요. 패턴은 무선 네트워크 연결을 통해 컴퓨터로 전송할 수도 있습니다. (100 페이지)
	메모리 키		
⑥			패턴의 위치를 확인하려면 이 키를 터치하세요. (87 페이지)
	시험 키		
⑦			바늘을 패턴 위치와 맞추기 위해 바늘 시작 위치를 이동하려면 이 키를 터치하세요. (98 페이지)
	재봉 시작점 키		

패턴과 바늘 위치 맞추기

예 : 패턴의 왼쪽 아래와 바늘 위치 맞추기

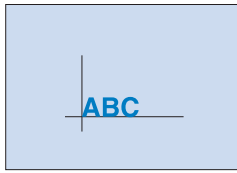

- 1 그림처럼 천에 자수 시작 위치를 표시하세요.

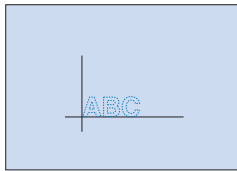

- 2 을 터치하세요.

- 3 을 터치하고 **OK** 을 터치하세요.

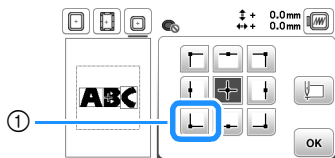

- ① 시작 위치
→ 패턴의 왼쪽 아래 모서리로 바늘 위치가 이동합니다 (바늘이 올바르게 위치하도록 자수틀이 이동합니다).

- 4 을 사용하여 바늘과 천 위의 표시를 맞추고 **자수** 을 터치하고 패턴 자수를 시작하세요.

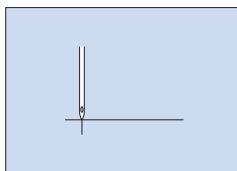
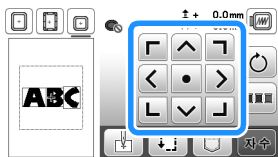

연결된 문자 자수

전체 패턴이 자수틀보다 클 때 연결된 문자를 한 줄로 자수 놓으려면 아래에서 설명하는 절차를 따르세요.

예 : 자수틀 10cm x 10cm(4 인치 x 4 인치)(일부 모델에서는 별매품)를 사용하여 “ABC” 문자에 “DEF” 연결

- 1 “ABC” 의 문자 패턴을 선택하고 **설정** 과 **편집** 를 터치하세요.

- 2 을 터치하세요.

- 3 을 터치한 다음 **OK** 을 터치하세요.

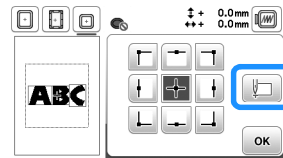

→ 바늘 위치는 패턴 왼쪽 아래입니다. 바늘이 올바르게 위치하도록 자수틀이 이동합니다.

- 4 **자수** 을 터치하세요.

- 5 자수 노루발을 내린 다음 “시작/멈춤” 버튼을 눌러 자수를 시작하세요.

- 6 문자를 자수 놓은 후에 실을 자르고 자수틀을 제거한 다음 [자수 완료] 에 대해 **OK** 을 터치하세요.

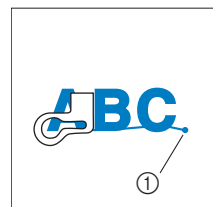

① 자수의 끝 위치

- 7 문자 “C” 의 오른쪽 부분 중 일부가 자수틀에 들어가도록 자수틀에 있는 천의 위치를 변경하세요. 이때 문자가 같은 높이에서 직선 상태로 유지되도록 주의하세요. 그런 다음 나머지 문자 (“DEF”) 를 자수 놓을 수 있도록 자수틀을 다시 부착하세요.

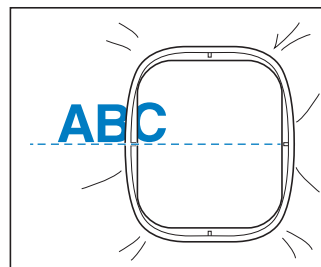

- 8 을 터치하여 현재 문자 패턴을 취소하세요.
- 9 “DEF” 의 문자 패턴을 선택하고 과 를 터치하세요.
- 10 을 터치하세요.
- 11 을 터치한 다음 을 터치하세요.
→ 바늘 위치는 패턴 왼쪽 아래입니다. 바늘이 올바르게 위치하도록 자수틀이 이동합니다.
- 12 을 사용하여 바늘을 이전 패턴의 자수 끝 위치와 맞추세요.

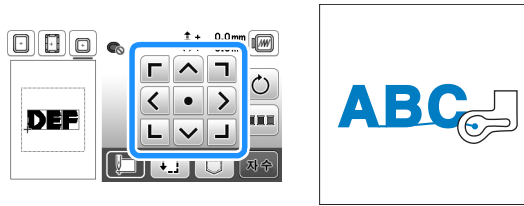

- 13 을 터치하세요.
- 14 자수 노루발을 내리고 “시작 / 멈춤” 버튼을 눌러 나머지 문자 패턴 자수를 시작하세요.



참고

- 다중 위치 (특대) 자수틀 (일부 모델에서는 별매품) 세 가지 위치 (①, ②, ③) 중 하나를 사용하여 다중 위치 (특대) 자수틀의 부착 위치를 변경하면 천을 다시 끼우지 않고도 30cm x 13cm(12 인치 x 5 인치) 영역에 자수 놓을 수 있습니다. 각 부분의 자수 영역은 18cm x 13cm(7 인치 x 5 인치) 입니다. 연결하거나 조합한 문자나 패턴 또는 대형 패턴을 자수 놓을 때 사용하세요.

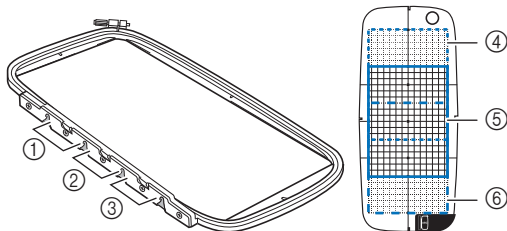

- ① 상단 설치 위치
- ② 중간 설치 위치
- ③ 하단 설치 위치
- ④ 자수 영역 (위치 ① 에 설치한 경우)
- ⑤ 자수 영역 (위치 ② 에 설치한 경우)
- ⑥ 자수 영역 (위치 ③ 에 설치한 경우)

실 색 정렬

이 기능을 사용하면 실색을 최소한으로 교체하면서 조합 패턴을 자수 놓을 수 있습니다.

자수를 시작하기 전에 자수 설정 화면에서 을 터치하여 자수 순서를 다시 배열하고 실 색을 기준으로 정렬하세요.

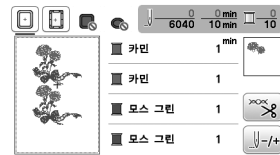

- 1 을 터치하세요.
* 정렬된 실 색을 확인하려면 을 다시 터치하세요.

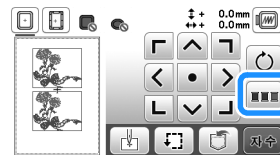

자수 색 순서가 다시 배열되고 실 색을 기준으로 정렬됩니다. 색 정렬을 취소하고 원래 자수 색 순서로 자수 놓으려면 자수 설정 화면에서 을 다시 터치하세요.

참고

- 겹치는 디자인에서는 이 기능이 작동하지 않습니다.

메모리 기능 사용

자수 패턴 저장

기기의 메모리 또는 USB 플래시 드라이브에 사용자 정의 자수 패턴을 저장할 수 있습니다.

무선 네트워크를 통해 컴퓨터로 패턴을 전송할 수도 있습니다.

참고

- [저장 중 ...] 화면이 표시된 동안 전원을 끄지 마세요. 저장 중인 패턴이 손실됩니다.

- 1 저장할 패턴이 패턴 편집 화면이나 자수 설정 화면에 있는 경우  을 터치하세요.

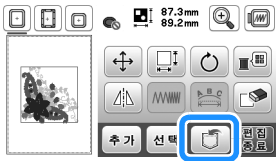

- 2 USB 플래시 드라이브에 자수 패턴을 저장할 때 USB 플래시 드라이브를 기기의 USB 포트에 넣으세요.

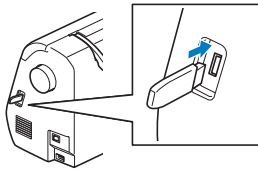

- 3 원하는 대상을 터치하여 저장을 시작하세요.

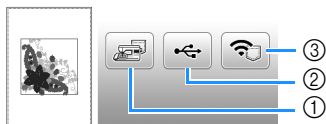

- ① 기기의 메모리에 저장.
- ② USB 플래시 드라이브에 저장. 패턴은 "bPocket" 폴더에 저장됩니다.
- ③ 무선 기능 포켓에 임시 저장합니다. 자세한 절차는 PE-DESIGN(버전 11 이상) 설명서를 참조하세요.
 - * 무선 기능 포켓에 저장된 자수 패턴은 기기를 끌 때 포켓에서 삭제됩니다. 기기를 끄기 전에 자수 패턴을 PE-DESIGN(버전 11 이상)으로 가져오세요.

자수 패턴 검색

기기의 메모리나 USB 플래시 드라이브에 저장된 자수 패턴 또는 무선 네트워크를 통해 전송된 자수 패턴을 검색하세요.

- 1 USB 플래시 드라이브에서 자수 패턴을 검색할 때 USB 플래시 드라이브를 기기의 USB 포트에 넣으세요. 무선 네트워크를 통해 자수 패턴을 검색하려면 PE-DESIGN(버전 11 이상) 또는 Design Database Transfer 을 사용하여 패턴을 미리 전송하세요. 자수 패턴 전송에 대한 자세한 내용은 PE-DESIGN 또는 Design Database Transfer 의 설명서를 참조하세요.

- 2  을 터치하세요.



- 3 원하는 대상을 터치한 다음 원하는 자수 패턴을 선택하세요.

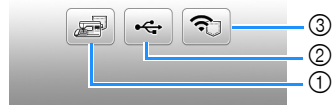

- ① 기기의 메모리에서 검색.
- ② USB 플래시 드라이브에서 검색.
- ③ 무선 네트워크를 통해 무선 기능 포켓에 업로드된 자수 패턴을 검색하세요. 자세한 절차는 PE-DESIGN(버전 11 이상) 또는 Design Database Transfer 의 설명서를 참조하세요.
 - * 무선 네트워크를 통해 업로드된 자수 패턴은 기기를 끌 때 기기에서 삭제됩니다. 필요한 경우 패턴을 기기 메모리에 저장하세요. (100 페이지)

메모

- 검색할 자수 패턴이 USB 플래시 드라이브의 폴더에 있는 경우 해당 폴더의 키를 터치하세요. 이전 화면으로 돌아가려면  을 터치하세요.

4 **설정** 을 터치하세요 .



메모

• 검색된 패턴을 저장할 경우 다음 키를 터치하세요 .

1.  을 터치하세요 .





2. 원하는 대상의 키를 터치하세요 .

 : 기기에 저장합니다 .

 : USB 플래시 드라이브에 저장합니다 .

 : 무선 기능 포켓에 임시 저장합니다 .

USB 또는 무선 네트워크를 통해 검색된 패턴을 기기에 저장할 경우  을 터치하세요 .

•  을 터치하면 선택한 자수 패턴이 영구적으로 삭제됩니다 .

5 장 부록

주의 및 유지 관리

⚠ 주의

- 기기를 청소하기 전에 전원 코드를 뽑으세요. 그러지 않으면 부상을 당할 수 있습니다.

LCD 청소

LCD 표면이 더러우면 부드러운 마른 천으로 가볍게 닦으세요.

기기 표면 청소

기기에서 먼지를 닦을 때에는 (미지근한) 물에 적신 부드러운 천을 완전히 짜세요.

기기를 청소한 후 부드러운 마른 천으로 말리세요.

기름 주입 제한

기기가 손상될 수 있으므로, 사용자가 기름을 주입해서는 안 됩니다.

이 기기는 제조 시에 올바른 작동에 필요한 양의 기름이 주입되었으므로 주기적인 기름 주입이 불필요합니다.

폴리 다이얼을 돌리기 어렵거나 이상한 소음이 나는 등 문제가 발생하면 즉시 기기 사용을 멈추고 Brother 공인 대리점이나 가장 가까운 Brother 공인 서비스 센터에 문의하세요.

기기 보관 주의 사항

아래와 같은 장소에 기기를 보관하지 마세요. 예를 들면 물방울이 맺혀 녹이 스는 등 기기가 손상될 수 있습니다.

- 극히 높은 온도에 노출된 장소
- 극히 낮은 온도에 노출된 장소
- 극심한 온도 변화에 노출된 장소
- 높은 습도나 스팀에 노출된 장소
- 불꽃, 히터 또는 에어컨 근처
- 실외 또는 직사일광에 노출된 장소
- 극히 먼지나 기름이 많은 환경에 노출된 장소

참고

- 이 기기의 수명을 연장하려면 주기적으로 기기를 꺼고 사용하세요. 이 기기를 사용하지 않고 오랫동안 보관하면 기기 효율이 떨어질 수 있습니다.

가마 청소

복집에 실밥과 먼지가 쌓이면 재봉 성능이 저하되므로 정기적으로 청소해야 합니다.

- 1 (바늘 위치 조절 버튼) 을 눌러 바늘을 올리세요.
- 2 기기를 끄세요.
- 3 기기 오른쪽의 전원 공급 잭에서 전원 코드를 뽑으세요.
- 4 노루발을 올려 바늘과 노루발을 제거하세요.
 - 자세한 내용은 29 페이지의 “바늘 교체” 및 30 페이지의 “노루발 교체” 를 참조하세요.
- 5 액세서리 테이블이나 자수 유니트가 부착되어 있으면 제거하세요.
- 6 복집 커버를 제거하세요.
- 7 침판 커버를 제거하세요.

- 침판 커버에 나사가 있는 경우
- 1 원형 드라이버를 사용하여 침판 커버의 나사를 제거하세요.

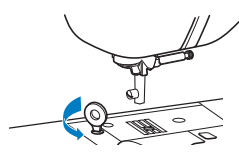

- 2 침판 커버의 양쪽을 잡고 사용자 쪽으로 당기세요.

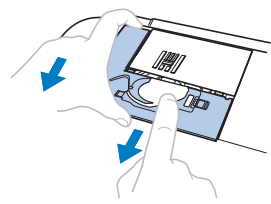

- 침판 커버에 나사가 없는 경우
- 1 침판 커버의 양쪽을 잡고 사용자 쪽으로 당기세요.

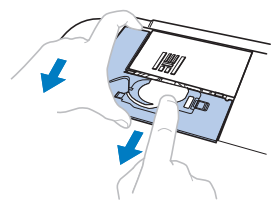

5

부록

- 8 복집을 잡아 밖으로 당기세요.



- 9 청소용 솔이나 진공 청소기를 사용해 가마와 밀실 센서 및 주변 부위에서 실밥과 먼지를 제거하세요.

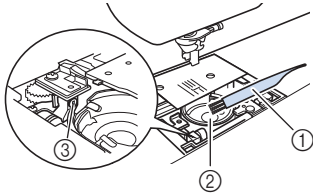

- ① 청소용 솔
- ② 가마
- ③ 밀실 센서

중요

- 복집에 기름을 주입하지 마세요.

- 10 복집의 ▲ 표시와 기기의 ● 표시를 맞춰 복집을 삽입하세요.

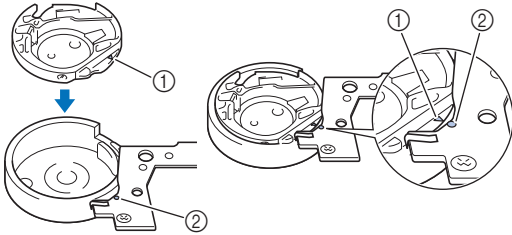

- ▲ 및 ● 표시를 맞추세요.

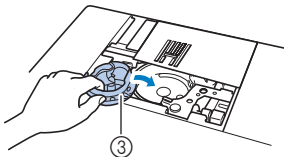

- ① ▲ 표시
- ② ● 표시
- ③ 복집

- 복집을 설치하기 전에 표시가 정렬되었는지 확인하세요.

- 11 침판에 침판 커버의 돌기를 삽입한 다음 커버를 밀어넣으세요.
복집 커버를 다시 부착하세요.

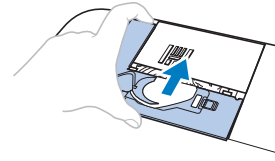

⚠ 주의

- 흠집이 있거나 거친 면이 있는 복집은 절대 사용하지 마세요. 그러지 않으면 뒷실이 영키거나 바늘이 부러지고 부상을 당할 수 있습니다. 새 복집의 경우 가장 가까운 Brother 공인 서비스 센터에 문의하세요.
- 복집을 올바르게 설치해야 합니다. 그러지 않으면 바늘이 부러지고 부상을 당할 수 있습니다.

터치 패널 오작동

키를 터치했을 때 화면이 올바르게 응답하지 않으면 (기기가 작업을 수행하지 않거나 다른 작업을 수행합니다) 아래 단계를 따라 적절히 조절하세요.

- 1 화면에 손가락을 대고 전원 스위치를 껐다 켜세요.



→ 터치 패널 조절 화면이 표시됩니다.

- 2 1에서 5의 순서대로 각 +의 가운데를 살짝 터치하세요.

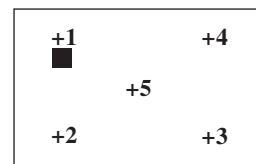

- 3 전원을 껐다 켜세요.

문제 해결

기기가 올바르게 작동하지 않으면 서비스를 요청하기 전에 다음 가능한 문제를 확인하세요.

대부분의 문제는 스스로 해결할 수 있습니다. 추가적인 도움이 필요한 경우 Brother 지원 웹 사이트에서 최신 FAQ 및 문제 해결 요령을 제공합니다.

<https://s.brother/cryka/> 를 방문하세요.

문제가 계속되면 Brother 공인 대리점이나 가장 가까운 Brother 공인 서비스 센터에 문의하세요.

자주 발생하는 문제

일반적으로 발생하는 문제의 자세한 원인과 조치를 아래에 설명합니다. 문의하기 전에 참조하세요.

윗실이 조입니다	105 페이지
천 안쪽에 실이 엉킵니다	105 페이지
실 장력이 잘못되었습니다	106 페이지
천이 기기에 끼어서 빨 수 없습니다	106 페이지
밑실 감기 장치 시트 아래에 실이 엉킨 경우	108 페이지

윗실이 조입니다

증상

- 윗실이 연속된 한 줄로 나타납니다.
- 천의 바깥쪽에서 밑실이 보입니다. (아래 그림을 참조하세요.)
- 윗실이 조이고 당기면 빠집니다.
- 윗실이 조이고 천이 주름집니다.
- 윗실 장력이 조이고 실 장력을 조절해도 그대로입니다.

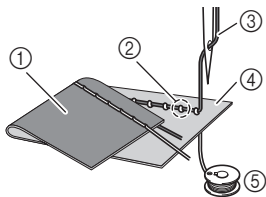

- ① 천의 안쪽
- ② 천 바깥쪽에 보이는 밑실
- ③ 윗실
- ④ 천의 바깥쪽
- ⑤ 밑실

원인

밑실을 잘못 끼웠습니다

밑실을 잘못 끼워 밑실에 적당한 장력이 가해지지 않으면 윗실이 당겨질 때 천을 통해 밑실이 당겨집니다. 그래서 천 바깥쪽에 실이 보입니다.

실토리 설치 / 확인

밑실을 올바르게 설치하세요. (23 페이지)

천 안쪽에 실이 엉킵니다

증상

- 천 안쪽에 실이 엉킵니다.

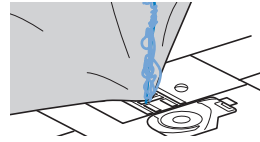

- 재봉을 시작하면 덜거덕거리는 소음이 나고 재봉이 계속되지 않습니다.
- 천 밑을 보면 복집에서 실이 엉겼습니다.

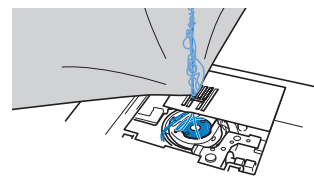

원인

잘못된 윗실 끼우기

윗실을 잘못 끼우면 천을 통과하는 윗실이 팽팽히 당겨지지 않고 복집에서 엉켜 덜거덕거리는 소음이 납니다.

조치 / 세부 확인

엉킨 실을 제거한 다음에 윗실을 올바르게 끼우세요.

- 1 엉킨 실을 제거하세요. 제거할 수 없으면 가위로 자르세요.
 - 자세한 내용은 103 페이지의 “가마 청소” 참조하세요.
- 2 기기에서 윗실을 제거하세요.
- 3 25 페이지의 “윗실 끼우기”의 지침에 따라 윗실을 올바르게 끼우세요.
 - 실토리를 복집에서 제거했으면 23 페이지의 “실토리 설치”를 참조하여 실토리를 올바르게 설치하세요.

실 장력이 잘못되었습니다

■ 증상

- 증상 1: 천의 바깥쪽에서 밀실이 보입니다. (아래 그림 참조)
- 증상 2: 윗실이 천 바깥쪽에 직선으로 나타납니다.
- 증상 3: 천의 안쪽에서 윗실이 보입니다. (아래 그림 참조)
- 증상 4: 밀실이 천 바깥쪽에 직선으로 나타납니다.
- 증상 5: 천 바깥쪽의 재봉이 느슨합니다.

□ 증상 1

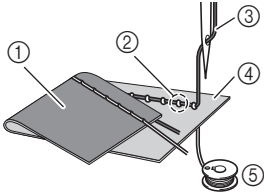

- ① 천의 안쪽
- ② 천 바깥쪽에 보이는 밀실
- ③ 윗실
- ④ 천의 바깥쪽
- ⑤ 밀실
- ⑥ 천 안쪽에 보이는 윗실

□ 증상 3

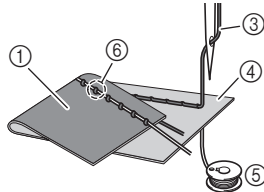

■ 원인 / 조치 / 세부 확인

□ 원인 1

기기에 올바르게 실이 끼워지지 않았습니다.

<증상 1, 2의 경우>

밀실 끼우기가 잘못되었습니다.

윗실 장력을 표준 설정으로 되돌린 다음 23 페이지의 “실토리 설치”를 참조하여 실을 올바르게 끼우세요.

<증상 3, 5의 경우>

윗실 끼우기가 잘못되었습니다.

윗실 장력을 표준 설정으로 되돌린 다음 25 페이지의 “윗실 끼우기”를 참조하여 윗실을 올바르게 끼우세요.

□ 원인 2

천에 적합한 바늘과 실을 사용하지 않았습니다.

사용해야 하는 기기 바늘은 재봉할 천 유형과 실 두께에 따라 다릅니다.

천에 적합한 바늘과 실을 사용하지 않으면 실 장력이 올바르게 조절되지 않아 천이 주름지거나 땀을 건너뛰니다.

- 28 페이지의 “천 / 실 / 바늘 조합”을 참조하여 천에 적합한 바늘과 실을 사용하고 있는지 확인하세요.

□ 원인 3

적합한 윗실 장력을 선택하지 않았습니다.

적합한 실 장력을 선택하세요.

39 페이지의 “실 장력 조절” 참조하세요.

적합한 실 장력은 사용하는 천 유형과 실에 따라 다릅니다.

- * 프로젝트와 동일한 천조각에 시험 재봉을 하면서 실 장력을 조절하세요.

☞ 참고

- 윗실과 밀실을 잘못 끼운 경우 실 장력을 올바르게 조절할 수 없습니다. 먼저 윗실 끼우기와 밀실 끼우기를 확인한 다음 실 장력을 조절하세요.

• 천 바깥쪽에 밀실이 보이는 경우

수동 조절 화면에서 **-**을 터치하여 윗실 장력을 낮추세요.

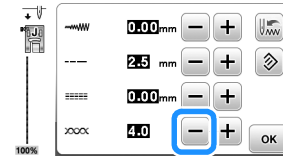

• 천 안쪽에 윗실이 보이는 경우

수동 조절 화면에서 **+**을 터치하여 윗실 장력을 높이세요.

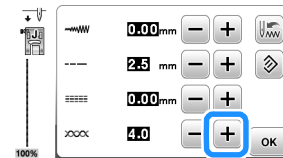

천이 기기에 꺼서 빨 수 없습니다

천이 기기에 꺼서 빨 수 없는 경우 실이 침판 밑에서 엉킬 수 있습니다. 아래 설명하는 절차에 따라 기기에서 천을 빼세요. 이 절차대로 되지 않으면 강제로 빼지 말고 가장 가까운 Brother 공인 서비스 센터에 문의하세요.

■ 기기에서 천 빼기

- 1 즉시 기기를 멈추세요.
- 2 기기를 끄세요.
- 3 바늘을 제거하세요.
바늘이 천 안에 내려가 있으면 폴리 다이얼을 사용자 반대쪽 (시계 방향)으로 돌려 천 밖으로 바늘을 올린 다음 바늘을 제거하세요.
• 29 페이지의 “바늘 교체” 참조하세요.
- 4 노루발과 노루발 홀더를 제거하세요.
노루발에 실이 엉켰으면 엉킨 실을 제거한 다음 노루발 레버를 올려서 노루발을 제거하세요. 그러지 않으면 노루발이 손상될 수 있습니다.
• 30 페이지의 “노루발 교체” 참조하세요.

5 천을 들어올리고 천 아래의 실을 자르세요.
천이 빠지면 빼세요. 다음 단계를 계속하여 가마를 청소하세요.

6 침판 커버를 제거하세요.
• 103 페이지의 “가마 청소” 참조하세요.

7 영킨 실을 자른 다음 실토리를 제거하세요.

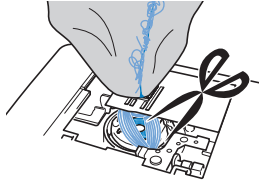

8 복집을 제거하세요.
실이 복집에 남아 있으면 제거하세요.

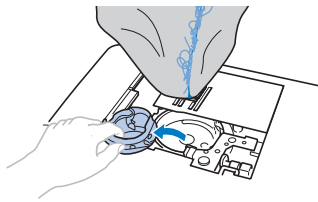

9 청소용 솔이나 소형 진공 청소기를 사용하여 가마와 주변 부위의 실밥 또는 먼지를 제거하세요.

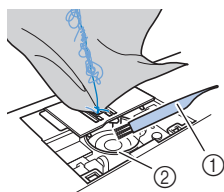

- ① 청소용 솔
- ② 가마

천을 뺄 수 있는 경우.	16 단계부터 계속하세요.
천을 뺄 수 없는 경우.	10 단계부터 계속하세요.

10 동봉된 원형 드라이버를 사용하여 침판의 나사 2 개를 푸세요.

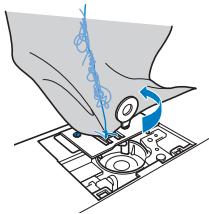

참고

- 제거한 나사가 기기 안에 떨어지지 않게 주의하세요.

11 침판을 살짝 들어올리고 영킨 실을 자른 다음 바늘판을 제거하세요.

침판에서 천과 실을 제거하세요.

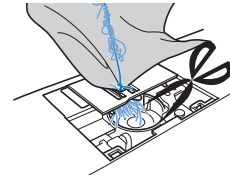

이 단계를 완료한 후에도 천을 뺄 수 없으면 가장 가까운 Brother 공인 서비스 센터에 문의하세요.

12 가마 안과 톱니 둘레의 실을 제거하세요.

13 폴리 다이얼을 돌려 톱니를 올리세요.

14 침판을 기기에 맞추세요.

15 침판 오른쪽에 손가락으로 살짝 나사를 조이세요. 그런 다음 원형 드라이버를 사용하여 왼쪽에 단단히 나사를 조이세요. 마지막으로 오른쪽에 단단히 나사를 조이세요.

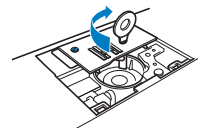

폴리 다이얼을 돌려 톱니가 부드럽게 움직이고 침판의 톱 가장자리에 닿지 않는지 확인하세요.

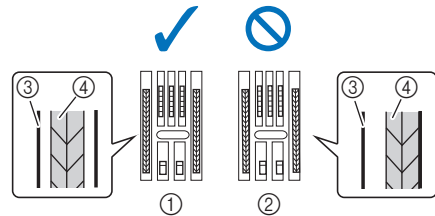

- ① 톱니가 침판에 닿지 않습니다.
- ② 톱니가 침판에 닿습니다.
- ③ 침판
- ④ 톱니

16 103 페이지의 “가마 청소”의 **10** 단계에 따라 복집을 삽입하세요.

17 103 페이지의 “가마 청소”의 **11** 단계에 따라 침판 커버를 부착하세요.

18 바늘 상태를 확인한 다음 설치하세요.

바늘이 흰 경우 등 상태가 좋지 않으면 새 바늘을 설치하세요.

- 29 페이지의 “바늘 확인” 및 29 페이지의 “바늘 교체” 참조하세요.

메모

- 천이 기기에 찢다면 바늘이 손상되었을 수 있으므로 새 바늘로 교체할 것을 권장합니다.

■ 기기 작동 확인

침판을 제거한 경우 기기 작동을 확인하여 설치가 올바르게 완료되었는지 확인하세요.

1 기기를 켜세요.

→ 바늘이 자동으로 왼쪽과 오른쪽으로 이동합니다.

☞ 참고

- 오류가 발생하면 기기가 오작동할 수 있으니 Brother 공인 대리점이나 가장 가까운 Brother 공인 서비스 센터에 문의하세요.

2 직선 재봉 (중간) 을 선택하세요.

- 45 페이지의 “재봉 차트” 참조하세요.

☞ 참고

- 아직 노루발과 실을 설치하지 마세요.

3 폴리 다이얼을 사용자 쪽 (시계 반대 방향) 으로 천천히 돌리면서 바늘이 침판의 구멍 중앙에 떨어지는지 모든 방향에서 확인하세요.

바늘이나 톱니가 침판에 닿으면 기기가 오작동할 수 있으니 가장 가까운 Brother 공인 서비스 센터에 문의하세요.

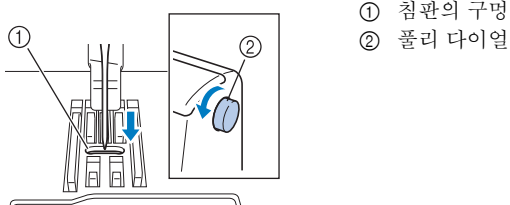

- ① 침판의 구멍
- ② 폴리 다이얼

4 기기를 끈 다음 실토리와 노루발을 설치하세요.

절대 흠집이 있거나 손상된 노루발을 사용하지 마세요. 그러지 않으면 바늘이 부러지거나 재봉 성능이 저하될 수 있습니다.

- 23 페이지의 “실토리 설치” 및 30 페이지의 “노루발 교체” 참조하세요.

5 실을 기기에 올바르게 끼우세요.

- 기기에 실 끼우기에 대한 자세한 내용은 25 페이지의 “윗실 끼우기” 를 참조하세요.

6 코튼 천에 시험 재봉을 하세요.

☞ 참고

- 윗실을 잘못 끼우거나 얇은 천을 재봉하는 경우 재봉이 잘못될 수 있습니다. 시험 재봉 결과가 나쁘면 윗실 끼우기나 사용하는 천 유형을 확인하세요.

밀실 감기 장치 시트 아래에 실이 엉킨 경우

실이 밀실 감기 가이드의 초기 장력 원판 아래로 통과하지 않은 경우 실토리 감기가 시작되면 밀실 감기 장치 시트 아래에 실이 엉킬 수 있습니다.

⚠ 주의

- 밀실 감기 장치 시트 밑에 실이 엉켜도 밀실 감기 장치 시트를 빼지 마세요. 그러지 않으면 밀실 감기 장치 시트의 커터에 의해 부상을 당할 위험이 있습니다. 밀실 감기 장치 가이드 포스트의 나사를 제거하지 마세요. 그러지 않으면 기기가 손상될 수 있습니다. 나사를 제거해서는 실을 풀 수 없습니다.

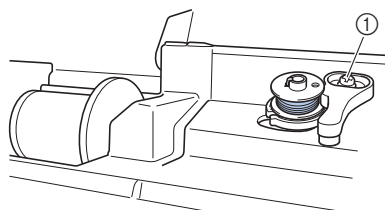

① 밀실 감기 장치 가이드 포스트의 나사

1 실토리 감기를 중지하세요.

2 가위로 밀실 감기 가이드 옆의 실을 자르세요.

3 밀실 감기 장치 축을 왼쪽으로 밀고 축에서 실토리를 제거하세요. 이 경우 실토리로 이어진 실을 잘라야 축에서 실토리를 완전히 제거할 수 있습니다.

4 아래 그림과 같이 왼손으로 실 끝을 잡고 오른손으로 밀실 감기 장치 시트 아래에서 실을 시계 방향으로 푸세요.

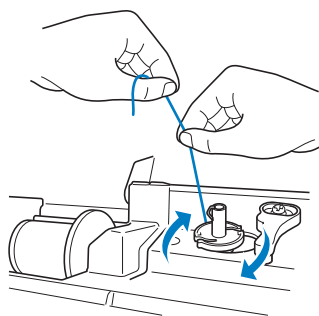

증상 목록

서비스를 요청하기 전에 다음 가능한 문제를 확인하세요. 참조 페이지가 “*” 이면 Brother 공인 대리점이나 가장 가까운 Brother 공인 서비스 센터에 문의하세요.

■ 재봉 준비하기

증상, 원인 / 해결책	참조
바늘에 실을 끼울 수 없습니다.	
바늘이 올바른 위치에 있지 않습니다. • “바늘 위치 조절” 버튼을 눌러 바늘을 올리세요.	10
바늘이 잘못 설치되었습니다.	29
바늘이 돌아갔거나 휘었거나 끝이 무더졌습니다.	29
윗실 끼우기가 잘못되었습니다. 자동 실 끼우기 장치 레버가 찰칵 소리가 날 때까지 내려오지 않았습니다.	25
자동 실 끼우기 장치의 고리가 구부러져 바늘귀를 통과하지 않습니다.	*
자동 실 끼우기 장치 레버를 이동하거나 원래 위치로 되돌릴 수 없습니다.	*
65/9 크기의 바늘이 사용되고 있습니다. • 바늘이 자동 실 끼우기 장치와 호환되지 않습니다. 수동으로 실을 바늘귀에 통과시키세요.	26
밀실이 실토리에 깔끔하게 감기지 않습니다.	
실이 밀실 감기 가이드를 올바르게 통과하지 않았습니다.	21
밀실 감기 가이드에서 빠져 나온 실이 실토리에 잘못 감겼습니다.	22
빈 실토리가 편에 제대로 설정되지 않았습니다.	21
밀실을 감는 동안 밀실이 밀실 감기 장치 시트 아래에 감겼습니다.	
실이 밀실 감기 가이드의 초기 장력 원판 아래로 잘못 통과했습니다. • 엉킨 실을 제거한 다음 실토리를 감으세요.	21, 108
밀실을 당겨 올릴 수 없습니다.	
바늘이 돌아갔거나 휘었거나 끝이 무더졌습니다.	29
실토리가 잘못 설치되었습니다.	23
LCD 에 아무 것도 나타나지 않습니다.	
전원 스위치를 켜지 않았습니다.	12
전기 콘센트에 전원 코드의 플러그를 꽂지 않았습니다.	12
LCD 화면이 부영합니다.	
LCD 화면에 물방울이 맺혔습니다. • 잠시 후에 부연 것이 사라집니다.	-

증상, 원인 / 해결책	참조
작동 키가 응답하지 않거나 키 응답의 감도가 너무 높습니다.	
키를 터치할 때 장갑을 착용했습니다. 손톱으로 키를 터치했습니다. 정전기 방식이 아닌 터치 펜을 사용하고 있습니다. 작동 키의 감도가 사용자에게 맞게 설정되지 않았습니다.	14, 18
재봉등이 켜지지 않습니다.	
[조명]이 설정 화면에서 [OFF]로 설정되었습니다.	17
자수 유니트가 작동하지 않습니다.	
자수 유니트가 올바르게 부착되지 않았습니다.	78
무선 네트워크를 통해 자수 패턴을 검색할 수 없습니다.	
이 기기에서 사용할 수 없는 자수 패턴은 검색할 수 없습니다. • 응용 프로그램에 표시된 메시지와 자수 데이터를 확인하세요.	-

■ 재봉 중

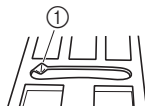
증상, 원인 / 해결책	참조
기기가 작동하지 않습니다.	
“시작/멈춤” 버튼을 누르지 않았습니다.	33
밀실 감기 장치 축이 오른쪽으로 밀렸습니다.	21
선택한 재봉이 없습니다.	33
노루발이 내려오지 않았습니다.	34
발판을 부착한 상태에서 “시작/멈춤” 버튼을 눌렀습니다.	34
재봉 속도 조절기로 지그재그 뿔뿔을 조절하도록 기기가 설정되어 있는데 “시작/멈춤” 버튼을 눌렀습니다.	16, 65
바늘이 부러집니다.	
바늘이 잘못 설치되었습니다.	29
바늘 고정 나사가 조여지지 않았습니다.	29
바늘이 돌아갔거나 휘었습니다.	29
선택한 천에 부적합한 바늘이나 실을 사용하고 있습니다.	28
잘못된 노루발을 사용했습니다.	30
윗실 장력이 너무 강합니다.	39
재봉 중에 천이 당겨졌습니다.	-
실패가 잘못 설치되었습니다.	21
침판의 구멍 둘레에 흠집이 있습니다. * 침판의 구멍 왼쪽에 노치가 있습니다. 이는 흠집이 아닙니다.	*
 ① 노치	
노루발의 구멍 주위에 흠집이 있습니다.	*
복집에 흠집이 있습니다.	*
이 기기 전용 실토리를 사용하지 않았습니다.	21

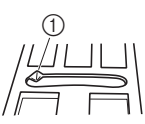
증상, 원인 / 해결책	참조
윗실 끼우기가 잘못되었습니다.	25
실토리가 잘못 설치되었습니다.	23
노루발이 잘못 부착되었습니다.	30
노루발 홀더의 나사가 느슨합니다.	31
천이 너무 두껍습니다.	28, 42
두꺼운 천이나 굵은 솔기를 재봉할 때 천을 강제로 이송했습니다.	42
땀길이가 너무 짧습니다.	39
자수 놓는 천에 보강재를 부착하지 않았습니다.	80
밑실이 잘못 감겼습니다.	21
윗실이 끊어집니다.	
기기에 실이 올바르게 끼워지지 않았습니 (잘못 된 실패 막이 사용, 실패 막이가 헐거움, 바늘대 실 길이에 실이 걸리지 않았음 등).	25
매듭지어졌거나 영킨 실이 사용되고 있습니다.	-
선택한 바늘이 사용 중인 실에 적합하지 않습니다.	28
윗실 장력이 너무 강합니다.	39
실이 엉겼습니다.	105
바늘이 돌아갔거나 휘었거나 끝이 무더졌습니다.	29
바늘이 잘못 설치되었습니다.	29
침판의 구멍 둘레에 흠집이 있습니다.	*
* 침판의 구멍 왼쪽에 노치가 있습니다. 이는 흠집이 아닙니다.	
 ① 노치	
노루발의 구멍 주위에 흠집이 있습니다.	*
복집에 흠집이 있습니다.	*
선택한 천에 부적합한 바늘이나 실을 사용하고 있습니다.	28
이 기기 전용의 실토리를 사용하지 않았습니다.	21
천의 안쪽에 실이 엉킵니다.	
윗실 끼우기가 잘못되었습니다.	25, 105
선택한 천에 부적합한 바늘이나 실을 사용하고 있습니다.	28
윗실이 너무 조입니다.	
밑실이 잘못 설치되었습니다.	23
밑실이 끊어집니다.	
실토리가 잘못 설치되었습니다.	23
밑실이 잘못 감겼습니다.	21
흠집 난 실토리를 사용하고 있습니다.	23
실이 엉겼습니다.	106
이 기기 전용의 실토리를 사용하지 않았습니다.	21

증상, 원인 / 해결책	참조
천이 주름집니다.	
윗실이나 밑실을 잘못 끼웠습니다.	21, 25
실패가 잘못 설치되었습니다.	21
선택한 천에 부적합한 바늘이나 실을 사용하고 있습니다.	28
바늘이 돌아갔거나 휘었거나 끝이 무더졌습니다.	29
얇은 천을 재봉할 때 땀이 너무 깁니다.	39
실 장력이 잘못 설정되었습니다.	39, 106
잘못된 노루발을 사용했습니다.	30
천이 올바르게 누르지 않았습니다.	-
올바르게 재봉되지 않습니다.	
사용된 노루발이 원하는 재봉 유형에 적합하지 않습니다.	30
실 장력이 잘못되었습니다.	39, 106
복집 등에서 실이 엉겼습니다.	106
톱니가 아래 위치로 설정되었습니다.	9, 64
• 톱니 위치 스위치를 오른쪽으로 미세요 (▲▲).	
땀을 건너뛴다	
기기에 실이 잘못 끼워졌습니다.	21, 25
선택한 천에 부적합한 바늘이나 실을 사용하고 있습니다.	28
바늘이 돌아갔거나 휘었거나 끝이 무더졌습니다.	29
바늘이 잘못 설치되었습니다.	29
침판 밑에 먼지나 실밥이 모였습니다.	103
얇거나 신축성 있는 천을 재봉하고 있습니다.	42
• 천에 심지를 부착하세요.	
재봉되지 않습니다	
바늘이 돌아갔거나 휘었거나 끝이 무더졌습니다.	29
실토리가 잘못 설치되었습니다.	23
윗실 끼우기가 잘못되었습니다.	25
재봉할 때에 날카로운 소리가 납니다	
톱니에 먼지나 실밥이 끼었습니다.	103
가마에 실밥이 끼었습니다.	103
윗실 끼우기가 잘못되었습니다.	25
이 기기 전용의 실토리를 사용하지 않았습니다.	21
복집에 바늘 구멍이나 마찰로 인한 흠집이 있습니다.	*
기기에서 천이 이송되지 않습니다.	
톱니가 아래 위치로 설정되었습니다.	9, 64
• 톱니 위치 스위치를 오른쪽으로 미세요 (▲▲).	
땀끼리 너무 가깝습니다.	39
잘못된 노루발을 사용했습니다.	30
바늘이 돌아갔거나 휘었거나 끝이 무더졌습니다.	29
실이 엉겼습니다.	106
재봉을 시작할 때 두꺼운 솔기에서 지그재그 노루발 “J” 가 기울어졌습니다.	42
천의 노루발 압력이 잘못 설정되었습니다.	16

증상, 원인 / 해결책	참조
천이 반대 방향으로 이송됩니다.	
이송 장치가 손상되었습니다.	*
바늘이 침판에 닿습니다.	
바늘 고정 나사가 느슨합니다.	29
바늘이 돌아갔거나 휘었거나 끝이 무더졌습니다.	29
기기로 재봉 중인 천을 제거할 수 없습니다.	
실이 침판 아래에 엉겼습니다.	106
부러진 바늘이 기기 안으로 떨어졌습니다.	
<ul style="list-style-type: none"> 기기를 끄고 침판을 제거하세요. 기기 안으로 떨어진 바늘을 볼 수 있는 경우 족집게를 사용하여 제거하세요. 바늘을 제거한 후 침판을 원래 위치로 되돌리고 새 바늘을 삽입하세요. 기기를 켜기 전에 폴리 다이얼을 사용자 쪽으로 서서히 돌려 원활하게 돌아가는지와 새 바늘이 침판 구멍의 가운데를 통과하는지 확인하세요. 폴리 다이얼이 원활하게 돌아가지 않거나 기기 안으로 떨어진 바늘을 제거할 수 없는 경우 Brother 공인 대리점이나 가장 가까운 Brother 공인 서비스 센터에 문의하세요. 	106
폴리 다이얼이 원활하게 돌아가지 않습니다.	
실이 복잡에 엉겼습니다.	103, 105, 106

■ 재봉 후

증상, 원인 / 해결책	참조
실 장력이 잘못되었습니다.	
윗실 끼우기가 잘못되었습니다.	25, 106
실토리가 잘못 설치되었습니다.	23, 106
선택한 천에 부적합한 바늘이나 실을 사용하고 있습니다.	28
노루발 홀더를 올바르게 부착하지 않았습니다.	31
실 장력이 잘못 설정되었습니다.	39, 106
밀실이 잘못 감겼습니다.	21
바늘이 돌아갔거나 휘었거나 끝이 무더졌습니다.	29
이 기기 전용 실토리를 사용하지 않았습니다.	21
문자 또는 장식 재봉 패턴이 어긋납니다.	
잘못된 노루발을 사용했습니다.	30
재봉 패턴 조절 설정값이 잘못 설정되었습니다.	72
재봉 패턴이 고르지 않습니다.	
잘못된 노루발을 사용했습니다.	30
얇거나 신축성 있는 천을 재봉하고 있습니다. <ul style="list-style-type: none"> 천에 심지를 부착하세요. 	42
실 장력이 잘못 설정되었습니다.	39, 106
재봉되는 동안 천이 당겨지거나 밀리거나 기울어져 이송되었습니다. <ul style="list-style-type: none"> 천이 직선으로 이송되도록 손으로 천을 잡아 주면서 재봉하세요. 	33
복집 등에서 실이 엉겼습니다.	103



증상, 원인 / 해결책	참조
자수 패턴이 올바르게 자수되어 나오지 않습니다.	
실이 꼬였습니다.	106
실 장력이 잘못 설정되었습니다.	39, 106
자수틀에 천을 올바르게 삽입하지 않았습니다 (천이 느슨함 등).	81
보강재를 부착하지 않았습니다. <ul style="list-style-type: none"> 항상, 특히 신축성 있는 천, 얇은 천, 성기게 짜인 천, 패턴이 쉽게 수축되는 천에는 보강재를 사용하세요. 적합한 보강재는 Brother 공인 대리점에 문의하세요. 	80
기기 근처에 물건이 있어 자수 중에 자수암이나 자수틀이 물건을 칩니다.	78
자수틀에서 나오는 보강재로 인해 문제가 발생합니다. <ul style="list-style-type: none"> 자수틀에서 나오는 보강재로 인해 문제가 발생하지 않도록 자수틀의 천을 다시 한 번 늘리고 패턴을 회전하고 자수 놓으세요. 	80
무거운 천에 자수 놓고 있으며 천이 탁자 밖으로 늘어뜨려졌습니다. <ul style="list-style-type: none"> 천이 탁자 밖으로 늘어뜨려진 상태로 자수 놓으면 자수 유니트가 제대로 이동하지 못합니다. 자수하는 동안 천을 받쳐주세요. 	88
천이 무언가에 걸리거나 낚니다. <ul style="list-style-type: none"> 기기를 멈추고 끼거나 걸리지 않게 천을 놓으세요. 	-
자수 중에 자수틀을 제거하거나 부착하는 동안 자수암을 이동했습니다. <ul style="list-style-type: none"> 과정 중에 자수암을 이동하면 패턴이 어긋날 수 있습니다. 자수틀을 제거하거나 부착할 때 조심하세요. 	82
보강재가 잘못 부착되었습니다. 예를 들면 자수틀보다 보강재가 작습니다.	80
자수 패턴이 특정 위치에서 자수되어 나오지 않습니다.	
천이 자수틀의 올바른 위치에 있지 않습니다. <ul style="list-style-type: none"> 자수 시트를 사용하세요. 	82
자수 놓을 때 천의 표면에 고리가 나타납니다.	
실 장력이 잘못 설정되었습니다.	90
이 기기 전용의 자수 밀실을 사용하고 있지 않습니다.	80



오류 메시지

오류가 있는 작업이 수행되는 경우 해당 작업에 대한 메시지와 조언이 LCD에 표시됩니다. 표시된 메시지를 따르세요. 오류 메시지가 표시된 동안 **OK**을 터치하거나 작업을 올바르게 수행하면 메시지가 사라집니다.

	오류 메시지	원인 / 해결책													
1	오류가 발생하였습니다. 전원을 끈 다음 다시 켜세요.	오작동이 발생하면 이 메시지가 표시됩니다. 기기를 껐다가 다시 켜세요. 이 메시지가 계속 나타나는 경우 Brother 공인 대리점이나 가장 가까운 Brother 공인 서비스 센터에 문의하세요.													
2	문자의 구성을 변경할 수 없습니다.	문자가 너무 많고 곡선 문자 구성이 불가능할 때 이 메시지가 표시됩니다.													
3	선택한 패턴의 데이터를 인식할 수 없습니다. 데이터가 손상되었을 수 있습니다. 전원을 끈 다음 다시 켜세요.	부적합한 패턴 데이터를 검색하려고 하면 이 메시지가 나타납니다. 다음 중 하나가 원인일 수 있으므로 패턴 데이터를 확인하세요. • 패턴 데이터가 손상되었습니다. • 검색하려는 데이터가 다른 제조업체의 데이터 디자인 시스템을 사용하여 생성된 것입니다. 기기를 껐다가 다시 켜서 정상 조건으로 되돌리세요.													
4	이 패턴의 데이터 크기가 너무 큽니다.	편집하고 있는 패턴이 너무 많은 메모리를 차지하거나 메모리에 비해 너무 많은 패턴을 편집하는 중일 때 이 메시지가 표시됩니다.													
5	이전 메모리를 불러와 다시 실행하시겠습니까?	자수 중에 기기를 껐다가 다시 켜면 이 메시지가 나타납니다. 기기를 껐을 때 상태 (패턴 위치 및 땀수)로 기기를 되돌리려면 OK 을 터치하세요. 89 페이지의 “자수 중에 실이 끊어지거나 실토리의 실이 거의 떨어진 경우”에 설명된 절차를 따라 바늘 위치를 맞추고 패턴의 나머지 자수를 재봉하세요.													
6	패턴이 자수들을 벗어났습니다.	[자수들 정보 보기]를 [ON] 으로 설정한 경우 선택한 자수 패턴이 선택한 자수들보다 크면 이 메시지가 나타납니다. 더 큰 자수들을 선택하세요.													
7	패턴이 자수들을 벗어났습니다. 문자를 추가하지 마세요.	문자 패턴 조합이 너무 커서 자수들에 맞지 않으면 이 메시지가 표시됩니다. 문자 패턴 크기를 변경하거나 자수들에 맞게 패턴을 레이아웃하세요. [자수들 정보 보기]를 [ON] 으로 설정한 경우 더 큰 자수들을 선택하세요.													
8	올바른 유지 관리를 권장합니다.	이 메시지가 나타나면 Brother 공인 대리점이나 가장 가까운 Brother 공인 서비스 센터에 기기를 가져가서 정식 유지 관리 점검을 받을 것을 권장합니다. 확인 을 터치하면 이 메시지가 사라지고 기기가 기능을 계속하더라도, 적절한 유지 관리를 수행할 때까지 메시지는 여러 번 표시될 것입니다.													
9	이 기기에서는 선택한 무선 LAN 액세스 지점 / 라우터에서 사용하는 인증 및 암호화 방법이 지원되지 않습니다.	선택한 무선 액세스 포인트 / 라우터에서 사용하는 인증 / 암호화 방법은 기기에서 지원되지 않습니다. 인프라 모드의 경우 무선 액세스 포인트 / 라우터의 인증 및 암호화 방법을 변경하세요. 기기는 다음의 인증 방법을 지원합니다. <table border="1" style="width: 100%; border-collapse: collapse;"> <thead> <tr> <th style="width: 50%;">인증 방법</th> <th style="width: 50%;">암호화 방법</th> </tr> </thead> <tbody> <tr> <td rowspan="2">WPA-Personal</td> <td>TKIP</td> </tr> <tr> <td>AES</td> </tr> <tr> <td rowspan="2">WPA2-Personal</td> <td>TKIP</td> </tr> <tr> <td>AES</td> </tr> <tr> <td rowspan="2">개방형</td> <td>WEP</td> </tr> <tr> <td>없음 (암호화 없음)</td> </tr> <tr> <td>공유 키</td> <td>WEP</td> </tr> </tbody> </table> <p>문제가 해결되지 않으면 입력한 SSID 또는 네트워크 설정이 잘못되었을 수 있습니다. 무선 네트워크 설정을 다시 확인하세요. (19 페이지) 114 페이지의 “무선 보안 정보 (SSID 및 네트워크 키)를 찾을 수 있는 방법” 참조하세요.</p>	인증 방법	암호화 방법	WPA-Personal	TKIP	AES	WPA2-Personal	TKIP	AES	개방형	WEP	없음 (암호화 없음)	공유 키	WEP
인증 방법	암호화 방법														
WPA-Personal	TKIP														
	AES														
WPA2-Personal	TKIP														
	AES														
개방형	WEP														
	없음 (암호화 없음)														
공유 키	WEP														

	오류 메시지	원인 / 해결책
10	밀실이 거의 없습니다.	밀실이 떨어져 갈 때 이 메시지가 표시됩니다. “시작/멈춤” 버튼을 누르면 몇 점이 재봉될 수 있지만 즉시 감긴 실토리로 교체하세요. 자수 놓을 때 (X) (실 자르기 버튼) 를 눌러 실을 자르고 노루발을 올리고 자수 틀을 제거한 다음 충분한 길이의 자수 밀실을 감은 실토리로 교체하세요.
11	밀실 감기 안전장치가 작동하였습니다. 실이 엉겼는지 확인하세요.	실토리를 감는 중에 실 엉킴 등으로 모터가 잠겼을 때 이 메시지가 표시됩니다.
12	 안전장치 작동 중 실이 엉겼습니다. 바늘이 휘어졌습니까?	엉킨 실 또는 실 공급에 관련된 다른 이유로 모터가 잠겼을 때 이 메시지가 표시됩니다.
13	발판이 연결된 상태에서는 “시작/중지” 버튼이 작동하지 않습니다. 발판을 분리하세요.	발판이 연결된 상태에서 실용 재봉 또는 문자/장식 재봉을 하기 위해 “시작/멈춤” 버튼을 누르면 이 메시지가 표시됩니다.
14	SSID 및 네트워크 키가 올바르지 않습니다.	보안 정보 (SSID/ 네트워크 키 (암호)) 가 잘못되었습니다. SSID 및 보안 정보 (네트워크 키 (암호)) 를 다시 확인하세요. (19 페이지) 114 페이지의 “무선 보안 정보 (SSID 및 네트워크 키) 를 찾을 수 있는 방법” 참조하세요.
15	무선 LAN 액세스 지점 / 라우터를 감지할 수 없습니다.	무선 액세스 포인트 / 라우터를 감지할 수 없습니다. 1. 다음 4 가지 사항을 확인하세요. - 무선 액세스 포인트 / 라우터가 켜져 있는지 확인하세요. - 금속 문이나 벽과 같이 무선 네트워크 신호를 방해할 수 있는 물체가 없는 곳이나 무선 액세스 포인트 / 라우터에 더 가까운 곳으로 기기를 옮기세요. - 무선 설정을 구성할 때 무선 액세스 포인트에서 약 1m(3.3 피트) 이내에 기기를 임시로 놓으세요. - 무선 액세스 포인트 / 라우터에서 MAC 주소 필터링을 사용하는 경우 이 기기의 MAC 주소가 필터에서 허용되는지 확인하세요. 2. SSID 및 보안 정보 (SSID/ 인증 방법 / 암호화 방법 / 네트워크 키 (암호)) 를 수동으로 입력한 경우 정보가 잘못되었을 수 있습니다. SSID 및 보안 정보를 다시 확인하고 필요에 따라 올바른 정보를 다시 입력하세요. (19 페이지) 114 페이지의 “무선 보안 정보 (SSID 및 네트워크 키) 를 찾을 수 있는 방법” 을 참조하세요.
16	무선 보안 정보 (인증 방법, 암호화 방법, 네트워크 키) 가 올바르지 않습니다.	무선 보안 정보 (인증 방법 / 암호화 방법 / 네트워크 키 (암호)) 가 잘못되었습니다. [이 기기에서는 선택한 무선 LAN 액세스 지점 / 라우터에서 사용하는 인증 및 암호화 방법이 지원되지 않습니다.] 오류 메시지에 대한 표를 참조하고 무선 보안 정보 (인증 방법 / 암호화 방법 / 네트워크 키 (암호)) 를 다시 확인하세요. (19 페이지) 114 페이지의 “무선 보안 정보 (SSID 및 네트워크 키) 를 찾을 수 있는 방법” 참조하세요.
17	무선 설정이 활성화되지 않았습니다.	무선 네트워크 설정이 활성화되지 않았습니다. 무선 네트워크를 활성화하세요. (19 페이지)
18	패턴이 편집 가능한 영역을 벗어났기 때문에 이 패턴을 로드할 수 없습니다.	MY CUSTOM STITCH (사용자 창작 패턴) 기능으로 추가하려는 샘플 재봉 패턴이 재봉 영역을 벗어나면 이 메시지가 표시됩니다. 다른 재봉 패턴을 선택하거나 기존 재봉 패턴 (포인트) 을 삭제하세요.
19	이 패턴은 사용할 수 없습니다.	데이터가 손상된 경우 또는 분할 패턴을 조합하려는 경우와 같이 이 기기에 사용할 수 없는 패턴을 검색하려고 하면 이 메시지가 나타납니다.
20	이 USB 미디어는 사용할 수 없습니다.	호환되지 않는 미디어를 사용하려고 할 때 이 메시지가 표시됩니다. 사용할 수 있는 USB 미디어에 대한 자세한 내용은 당사 웹 사이트 (https://s.brother/cphap/) 를 참조하세요.
21	 전원을 끄고 침판을 교체하세요.	직선 재봉 침판이 설치된 상태에서 직선 재봉 (중간 바늘 위치) 이외의 재봉을 하려고 할 때 이 메시지가 표시됩니다.

	오류 메시지	원인 / 해결책
22	속도 조절기로 지그재그 뿔뿔을 조절하도록 설정한 경우에는 "시작 / 멈춤" 버튼이 작동하지 않습니다.	속도 조절 레버로 지그재그 뿔뿔을 조절하도록 설정하고 "시작 / 멈춤" 버튼을 누르면 이 메시지가 표시됩니다. 설정 화면 (16 페이지) 에서 [폭 조절] 을 [OFF] 로 설정하거나 발판을 사용하여 기기를 작동하세요.
23	F**	기기를 사용하는 동안 [F**] 오류 메시지가 LCD 에 나타나면 기기가 오작동하는 것일 수 있습니다. Brother 공인 대리점이나 가장 가까운 Brother 공인 서비스 센터에 문의하세요.

무선 보안 정보 (SSID 및 네트워크 키) 를 찾을 수 있는 방법

- 1) 무선 액세스 포인트 / 라우터와 함께 제공된 설명서를 확인해야 합니다.
- 2) 기본 SSID(무선 네트워크 이름)는 제조업체의 이름 또는 모델 이름일 수 있습니다.
- 3) 보안 정보를 모르는 경우 라우터 제조업체, 시스템 관리자 또는 인터넷 공급업체에 문의하세요.
- 4) 일부 무선 SSID 및 네트워크 키 (암호)는 대 / 소문자를 구분합니다 (대문자 및 소문자). 정보를 올바르게 기록하세요.

* 네트워크 키는 암호, 보안 키 또는 암호화 키로 설명할 수도 있습니다.

* 무선 액세스 포인트 / 라우터가 SSID 를 브로드캐스팅하지 않는 경우 SSID 는 자동으로 감지되지 않습니다. SSID 를 수동으로 입력해야 합니다.

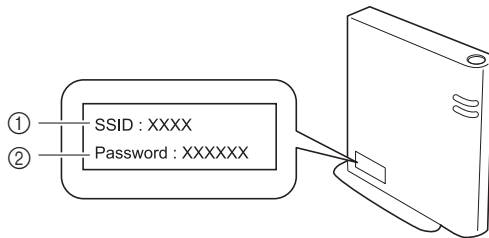

- ① SSID
- ② 네트워크 키 (암호)

사양

항목	사양	
기기의 치수	<ul style="list-style-type: none"> • 888-K10 *1 446mm(W) × 241mm(D) × 300mm(H) (약 17-9/16 인치 (W) × 9-16/32 인치 (D) × 11-13/16 인치 (H)) • 888-L11/L12 *1 446mm(W) × 248mm(D) × 300mm(H) (약 17-9/16 인치 (W) × 9-25/32 인치 (D) × 11-13/16 인치 (H)) 	
기기의 무게	약 9.3kg(약 20lb)	
자수 유니트가 부착된 기기의 치수	598mm(W) × 339mm(D) × 300mm(H) (약 23-17/32 인치 (W) × 13-11/32 인치 (D) × 11-13/16 인치 (H))	
자수 유니트가 부착된 기기의 무게	약 11.1kg(약 24lb)	
재봉 속도	분당 70 ~ 850 땀	
최대 자수 속도	분당 650 땀	
호환되는 인터페이스	무선 LAN *2	
메모리	재봉 패턴	최대 128KB 또는 15 가지 재봉 패턴
	자수 패턴	최대 1024KB 또는 20 가지 자수 패턴 (패턴당 최대 200,000 땀)
데이터 유형	재봉 패턴 *3	.pmv .pmx .pmu
	자수 패턴 *4	.pes .phc .dst .pen
장식 재봉 패턴 조합 수	최대 70	
자수 패턴 크기	최대 180mm × 130mm(7-3/32 인치 × 5-1/8 인치)	
사용할 수 있는 USB 장치 / 미디어 유형 *5	재봉 패턴 , 자수 패턴	재봉 패턴 및 자수 패턴은 USB 플래시 드라이브를 사용하여 저장하거나 불러올 수 있습니다 .

*1 제품 코드는 기기 명판에 나와 있습니다 .
 *2 무선 네트워크 연결은 IEEE 802.11b/g/n 표준을 준수하며 2.4GHz 주파수를 사용합니다 . 무선 네트워크는 WPA/WPA2 Enterprise 를 사용하여 설정할 수 없습니다 .
 Design Database Transfer 또는 PE-DESIGN 버전 11 이상을 사용하여 데이터를 컴퓨터에서 기기로 전송하세요 . 소프트웨어와 호환되는 운영 체제는 당사 웹 사이트 <https://s.brother/cnhkb/> 를 참조하세요 .
 *3 .pmx 및 .pmu 재봉 데이터 파일은 검색이 가능하지만 이 기기를 사용하여 저장할 때에는 .pmv 재봉 데이터 파일로 저장됩니다 . 이 기기 또는 .pmv , .pmx 또는 .pmu 데이터 파일을 만드는 기기를 사용하여 만든 것 이외의 데이터를 사용하면 이 기기가 오작동할 수 있습니다 .
 *4 당사 데이터 디자인 시스템이나 이 기기를 사용하여 저장하지 않은 데이터를 사용하면 이 기기가 오작동할 수 있습니다 . 기기를 사용하여 확장자가 있는 파일을 저장할 때에는 .phc 데이터 파일로 저장됩니다 .
 .dst 데이터는 패턴 목록 화면에 파일 이름으로 표시됩니다 (실제 이미지는 표시할 수 없습니다) . 전체 파일 이름은 파일 이름의 문자 수에 따라 표시되지 않을 수 있습니다 . Tajima(.dst) 데이터는 특정 실 색 정보를 포함하지 않기 때문에 기본 실 색 순서로 표시됩니다 . 미리 보기를 확인하고 원하는 대로 실 색을 변경하세요 .
 *5 USB 플래시 드라이브가 시판되고 있지만 이 기기에 사용할 수 없는 USB 플래시 드라이브도 있습니다 . 자세한 내용은 당사 웹 사이트 <https://s.brother/cphap/> 를 참조하세요 .
 * 일부 사양은 예고 없이 변경될 수 있습니다 .

참고

- 파일 / 폴더의 이름에 알파벳 26 자 (대소문자) , 숫자 0~9 , “-” , “_” 을 사용할 것을 권장합니다 .

중요

- 당사의 오리지널 패턴이 아닌 자수 데이터를 사용하는 경우 너무 촘촘한 밀도로 자수 놓거나 3 회 이상 겹쳐 자수 놓을 때에 실이 끊기거나 바늘이 부러지거나 휠 수 있습니다 . 그럴 경우에는 당사의 PE-DESIGN 을 사용하여 자수 데이터를 편집하세요 .

기기의 소프트웨어 업데이트

기기의 소프트웨어는 USB 플래시 드라이브를 사용하여 업데이트할 수 있습니다.

Brother 지원 웹 사이트 <https://s.brother/cphap/> 에 업데이트 프로그램이 올라오면 웹 사이트의 지시와 아래 단계에 따라 파일을 다운로드하세요.

무선 기능을 사용하는 경우 무선 LAN 키에 업데이트 마크가 표시됩니다.

 : 업데이트된 소프트웨어가 당사 웹 사이트에서 제공됩니다. 소프트웨어를 업데이트하세요.

 : 업데이트된 소프트웨어가 제공되지 않습니다. 설정 화면에서 버전 정보를 확인할 수 있습니다. (17 페이지 지)

- 1  (바늘 위치 조절 버튼)을 누른 상태에서 기기를 켜세요.

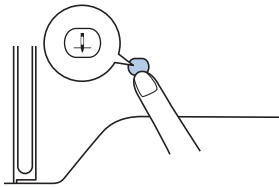

→ 다음 화면이 나타납니다.

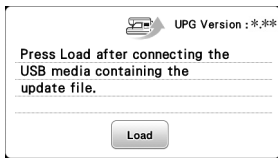

- 2 기기의 USB 포트에 USB 플래시 드라이브를 넣으세요.

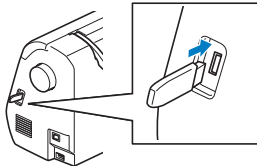

참고

- USB 플래시 드라이브에는 업데이트 파일만 저장하세요.

- 3  을 터치하세요.

• 업데이트 중에 기기를 끄지 마세요.
→ 업데이트가 완료되면 완료 메시지가 나타납니다.

- 4 USB 플래시 드라이브를 제거하고 기기를 껐다가 다시 켜세요.

색인

숫자

1/4 인치 노루발 63

E

End Color Trim 91

J

Jump Stitch Trim 92

L

L/R Shift (좌우 (L/R) 이동) 39
LCD 11, 14

M

MY CUSTOM STITCH (사용자 정의 패턴) 74

ㄱ

가마 104
가죽 43
거울 이미지 재봉 15, 96
검색 74, 76, 100
결합 69
고무줄 66
글꼴 35, 86
금속 실 22, 26
끊기 / 장력 키 90

ㄴ

노루발 14, 30, 34, 45
노루발 홀더 10

ㄷ

다닝 (짜깁기) 재봉 67
단추 달기 58
단춧구멍 55
데님 28, 42
두꺼운 천 42
땀길 이 39
땀폭 39

ㄹ

메모리 73, 100
무릎 리프터 44
무릎 리프터 장착 슬롯 44
무선 LAN 18
문자 간격 15, 97
문제 해결 105
밀실 21, 80
밀실 감기 가이드 21
밀실 당겨 올리기 27

ㅁ

바늘 28, 29
바늘 위치 15, 16, 17, 41
바텍 재봉 66
발판 34
보강 재봉 36
보강재 80
볼 포인트 바늘 28
복집 80, 104

분할 자수 패턴 94
블라인드 재봉 54
비닐 천 43

ㅂ

사용 약관 4
새틴 재봉 15, 33
속도 22, 34
스모킹 68
스캘럽 재봉 68
스텝 재봉 패턴 71
신축성 있는 천 43
실 28, 80
실 밀도 15, 96
실 색 디스플레이 89
실 색 정렬 99
실 자르기 34, 38
실 장력 39, 90, 106
실 정돈 기능 92
실토리 21
실토리 감기 21
실토리 설치 23
실패 그물망 22
실패 막이 21
쌍침 바늘 70

ㅇ

아플리케 61, 92, 93
얇은 천 42
언어 17
업데이트 116
오류 메시지 112
오버캐스팅 재봉 51
워킹 노루발 63
원통형 부분 40
위치 맞추기 98
윗실 25, 80
유지 관리 103
일정한 시접 41

ㅅ

자동 실 끼우기 장치 26
자동 실 자르기 기능 91
자수 77
자수 노루발 77
자수 시트 82
자수틀 81, 82
제거 84
작동 신호음 17
장식 재봉 14, 33
재봉 가이드 노루발 41
재봉 속도 조절기 10
저장 73, 100
전원 공급 12
조개 모양 재봉 69
조명 17
지그재그 재봉 39, 65
지퍼 59
지퍼 달기
가운데 60
지퍼 / 파이핑 노루발 60
직선 재봉 41, 45, 62



츠

천	28, 42, 80
청소	103
침판	10, 106
침판 커버	10, 103

ㅋ

퀵팅	63
퀵팅 가이드	64
크기	15, 96

ㅌ

톱니	10
톱니 위치 스위치	9, 64
투명 나일론 실	22, 23, 26, 28

ㅍ

파이핑 달기	61
패고팅	68
패치워크	62
포함된 액세서리	11
프리모션 퀵팅	64
피싱	62

ㅎ

회전	96, 97
후진 재봉	36





다양한 별매품 액세서리는 별도로 구입할 수 있습니다.
당사 웹 사이트 <https://s.brother/crgkr/> 을 방문하세요.

“ <https://s.brother/cryka/> ” 을 방문하시면 제품 지원과 자주하는 질문(FAQ)의 답변을 얻으실 수 있습니다.



반드시 최신 소프트웨어를 설치하세요.
최신 버전에서는 다양한 기능이 개선되었습니다.



Brother SupportCenter는 Brother 제품에 대한 지원 정보를 제공하는 모바일 앱입니다.
Google Play™ 또는 App Store를 방문하여 다운로드 합니다.



Google Play™



App Store

이 기기는 구입한 국가에서만 사용하도록 승인되었습니다. 현지 Brother 회사 또는 해당 대리점은 자국에서 구입한 기기만 지원합니다.



Design Database Transfer는 자수 데이터를 컴퓨터에서 기기로 무선 전송하기 위한 전용 Windows 응용 프로그램입니다. 또한, 이 응용 프로그램은 자수 데이터를 보고 관리하는 데 사용할 수 있습니다.

<https://s.brother/cahke/> 를 방문하여 응용 프로그램을 다운로드하세요.

