

Brugsanvisning

Symaskine

Product Code (Produktkode): 888-X36/X38/X39

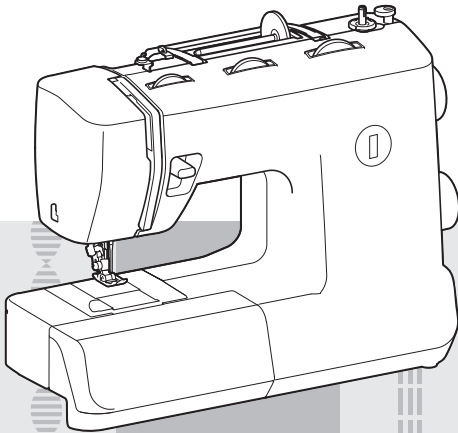

Sørg for at læse dette dokument, inden du bruger maskinen.
Vi anbefaler, at du gemmer dette dokument, så det er ved hånden til fremtidig brug.

VIGTIGE SIKKERHEDSOPLYSNINGER

Læs disse sikkerhedsoplysninger, før symaskinen tages i brug.

⚠ FARE - Sådan undgår du at få stød:

1 Træk altid symaskinens stik ud af stikkontakten straks efter brug, når du rengør den, foretager brugerjusteringer, der er nævnt i denne brugsanvisning, eller hvis du forlader symaskinen.

⚠ ADVARSEL - Sådan undgår du forbrænding, brand, stød eller personskade.

2 Træk altid symaskinens stik ud af stikkontakten, når du foretager justeringer, der er nævnt i brugsanvisningen:

- For at trække symaskinens stik ud af stikkontakten, skal du slukke for symaskinen ved at dreje hovedkontakten om på mærket "O" og derefter tage fat i stikket og trække det ud af stikkontakten. Undlad at trække i ledningen.
- Sæt stikket direkte i stikkontakten. Brug ikke forlængerledning.
- Træk altid stikket ud af stikkontakten i tilfælde af strømsvigt.

3 Symaskinen må ikke bruges, hvis en ledning eller et stik er beskadiget, hvis den ikke fungerer korrekt, hvis den er blevet tabt eller beskadiget, eller der er spildt vand på maskinen. Indlevér symaskinen til nærmeste autoriserede forhandler/servicecenter, så de kan undersøge den, reparere den eller justere de elektriske eller mekaniske dele.

- Hvis du opdager noget usædvanligt, når symaskinen ikke er i brug, eller når den bruges, som fx en lugt, varme, misfarvning eller deformation skal du straks stoppe med at bruge symaskinen og trække stikket ud af stikkontakten.

- Når symaskinen transporteres, skal du sørge for at bære den i håndtaget. Hvis symaskinen løftes ved hjælp af en anden del, kan det beskadige symaskinen eller medføre, at den tabes, hvilket kan medføre personskade.
- Når du løfter symaskinen, skal du passe på ikke at gøre pludselige eller uforsigtige bevægelser, da du kan gøre skade på din ryg eller knæ.

4 Sørg altid for, at dit arbejdsområde er ryddeligt:

- Brug aldrig symaskinen, hvis ventilationshullerne er blokerede. Hold ventilationshullerne og fodpedalen fri for trævler, støv og stofrester.
- Der må ikke anbringes ting på fodpedalen.
- Brug ikke forlængerledninger. Sæt stikket direkte i stikkontakten.
- Pas på ikke at tabe eller stoppe noget ned i nogen åbning.
- Brug ikke symaskinen på steder, hvor der anvendes aerosolprodukter (spray), eller hvor der anvendes ilt.
- Brug ikke maskinen i nærheden af varmekilder som fx et komfur eller strygejern, da maskinen, ledningen eller tøjet, der sys, kan antændes og medføre ildebrand eller elektrisk stød.
- Symaskinen må ikke anbringes på en ujævn overflade som fx et vakkelvornet eller skråt bord, da symaskinen kan falde ned og medføre personskade.

5 Vær specielt forsigtig, når du syr:

- Vær altid særligt opmærksom på nålen. Brug aldrig bøjedede eller beskadigede nåle.
- Hold fingrene væk fra alle bevægelige dele. Vær specielt forsigtig omkring symaskinenålen.
- Tænd ikke maskinen, mens du træder på fodpedalen. Maskinen kan starte uventet med personskade eller beskadigelse af maskinen til følge.

- Sluk maskinen ved at dreje hovedkontakten til mærket "O", når der foretages justeringer i nåleområdet.
- Brug ikke en beskadiget eller forkort nåleplade, da det kan få nålen til at knække.
- Undlad at skubbe eller trække i stoffet, når du syr, og følg anvisningen omhyggeligt, når du bruger frihåndssting, så du ikke bøjer nålen og får den til at knække.

6 Denne symaskine er ikke et legetøj:

- Vær særligt opmærksom, når symaskinen bruges af eller i nærheden af børn.
- Plastposen, som maskinen blev leveret i, bør opbevares uden for børns rækkevidde eller bortskaffes. Børn må aldrig lege med posen på grund af faren for kvælning.
- Brug ikke symaskinen udendørs.

7 Sådan opnås en længere brugstid:

- Undgå at opbevare symaskinen i direkte sollys og på steder med høj fugtighed. Maskinen må ikke bruges eller anbringes tæt op ad et varmeapparat, strygejern, halogenlamper eller andre varme genstande.
- Brug kun neutral sæbe eller rengøringsmidler til rengøring af opbevaringskassen. Brug aldrig benzol, fortynder eller skurepulver til rengøring, da dette kan beskadige kassen og symaskinen.
- Læs altid brugsanvisningen, før du udskifter eller installerer monteringer, trykfoden, nålen eller andre dele, så du monterer dem korrekt.

8 For reparation eller justering:

- Hvis lysenheden (lysdioden) er beskadiget, skal den udskiftes af en autoriseret forhandler.
- I tilfælde af funktionssvigt eller hvis der er behov for justering, skal du først følge fejlfindingsskemaet bagest i denne brugsanvisning for selv at kontrollere og justere maskinen. Hvis problemet ikke kan løses, bedes du

kontakte nærmeste autoriserede Brother-forhandler.

Brug kun symaskinen som beskrevet i denne brugsanvisning.

Brug det tilbehør, der anbefales af fabrikanten, og som er beskrevet i denne brugsanvisning.

Indholdet i denne brugsanvisning og produktspecifikationerne kan ændres uden varsel.

Yderligere produktoplysninger findes på vores hjemmeside på www.brother.com

GEM DENNE BRUGSANVISNING

Symaskinen er kun beregnet til brug i hjemmet.

TIL BRUGERE I ALLE LANDE, UNDTAGEN DE EUROPÆISKE LANDE

Denne maskine er ikke beregnet til brug af personer (herunder børn) med nedsatte fysiske, sansemæssige eller mentale evner eller med mangel på erfaring og viden, medmindre en person, der er ansvarlig for deres sikkerhed, har ført tilsyn med eller instrueret dem i brugen af maskinen. Børn skal holdes under opsyn for at sikre, at de ikke leger med symaskinen.

TIL BRUGERE I DE EUROPÆISKE LANDE

Denne maskine kan anvendes af børn på 8 år og opefter samt af personer med nedsatte fysiske, sansemæssige eller mentale evner eller med mangel på erfaring og viden, hvis der bliver ført tilsyn med dem, eller de på sikker vis bliver instrueret i brugen af denne maskine og forstår de farer, der er forbundet hermed. Børn må ikke lege med maskinen. Rengøring og vedligeholdelse må ikke udføres af børn uden opsyn.

KUN FOR BRUGERE I STORBRITANNIEN, IRLAND, PÅ MALTA OG KYPROS

VIGTIGT

- Ved udskiftning af sikringen skal der bruges en stiksikring, der er godkendt af ASTA jf. BS 1362,

hvilket vil sige, at den har -mærket.

Mærkekapacitet som angivet på stikket.

- Monter altid sikringsafdækningen igen. Brug aldrig stik uden sikringsafdækning.
- Hvis den tilgængelige stikkontakt ikke passer sammen med det stik, som leveres med symaskinen, skal du kontakte en autoriseret forhandler for at få den korrekte ledning.

INDHOLDSFORTEGNELSE

VIGTIGE SIKKERHEDSOPLYSNINGER 1

1. LÆR DIN SYMASKINE AT KENDE 4

TILBEHØR 4

Ekstratilbehør 5

DE VIGTIGSTE DELE 6

Tilbehørsboks 6

SÅDAN BRUGER DU DIN SYMASKINE 7

Isætning af stik 7

Hovedkontakt og kontakt til sylampe 8

Fodpedal 8

Kontrol af nålen 8

Udskiftning af nålen 8

Udskiftning af trykfoden 9

BETJENINGSKNAPPERNE 10

Knap til valg af mønster 10

Stræksømme 10

Mønstre og stingtypernes betegnelser 11

Knap til valg af stinglængde 15

Knap til valg af stingbredde 15

Knap til baglæns syning 15

Knap til transportørens position 16

TRÅDNING AF MASKINEN 16

Spoling af undertråd 16

Trådning af undertråd 19

Trådning af overtråd 21

Optrækning af undertråden 25

STOF-, TRÅD- OG NÅLEKOMBINATIONER 27

2. GRUNDLÆGGENDE SYNING 28

Læs, før du begynder at sy 28

Sådan startes syningen 28

Prøvesyning 29

Sådan skifter du syretning 29

Sådan syr du i tykke stoffer 29

Sådan syr du i tynde stoffer 30

Sådan syr du i strækstoffer 30

Sådan syr du cylindriske stykker 30

Sådan syr du med tvillingnål (ekstraudstyr) 30

Trådspænding 32

3. INDBYGGEDE STING 33

Syning med lige sting 33

Zigzag-sting 33

Syning med blindsting 33

Syning med muslingekant 35

Syning med elastiske sting 35

Dobbeltøm 36

Fagotsting 36

Syning over kant 37

Grensting 38

Tredobbelt zigzag-stræksting 38

Dekorationssting 38

4. SYNING AF KNAPHULLER OG ISYNING AF KNAPPER 40

Sådan sys et knaphul (1-trins automatisk

knaphul) 40

Justering af knaphuller 42

Isyning af knapper 43

5. SÅDAN BRUGER DU TILBEHØR OG FUNKTIONER 44

Isætning af lynlås 44

Rynkning 45

Stopning 45

Applikationer 45

Sådan bruger du foden til blindsting 46

6. APPENDIKS 48

VEDLIGEHOOLDSE 48

Begrænsninger af oliering 48

Forholdsregler ved opbevaring af maskinen 48

Rengøring 48

FEJLFINDING 50

STIKORDSREGISTER 53

1 LÆR DIN SYMASKINE AT KENDE

TILBEHØR

Dette tilbehør er udviklet som en hjælp til let udførelse af de fleste syopgaver.

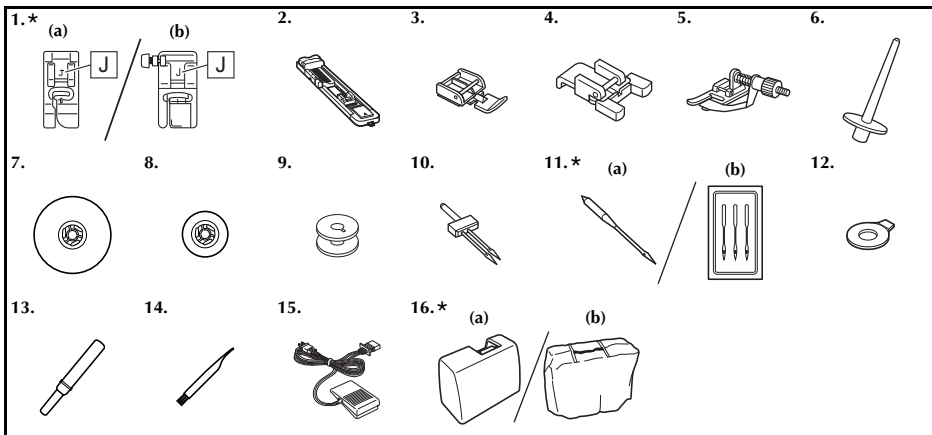

* Enten (a) eller (b) er inkluderet.

Nr	Reservedelsbetegnelse	Reservedelskode	
		Nord- og Sydamerika	Andre lande
1	Zigzag-fod "J" (på maskinen)	(a) XZ5136-001 (b) XZ5134-001	
2	Knaphulsfod "A"	XD1792-031	
3	Lynlåsfod "I"	XE9369-001	
4	Fod til isyning af knap "M"	XE2137-001	
5	Fod til blindsting	XF1639-001	
6	Ekstra trådpind	XE2241-001	
7	Trådholderskive "A"	130012-024	
8	Trådholderskive "B"	130013-124	
9	Spole (en sidder på symaskinen)	SA156	SFB: XA5539-151
10	Tvillingnål (2,0/75 nål)	X57521-021	

Nr	Reservedelsbetegnelse	Reservedelskode	
		Nord- og Sydamerika	Andre lande
11	Nålesæt (90/14 nål)	(a) 3-styk sæt: XE5328-001 2-styk sæt: XE7064-001	
	Nålesæt (75/11 1 nål, 90/14 1 nål, 100/16 1 nål)	(b) XC8834-021	
12	Skiveformet skruetrækker	XC1074-051	
13	Opsprætter	XF4967-001	
14	Rengøringspensel	X59476-021	
15	Fodpedal	Se side 6	
16	Transportkasse	(a) XF6537-101	
	Overtræk	(b) X53984-027	



Bemærk

- Det medfølgende tilbehør varierer afhængigt af symaskinemodellen.

Ekstratilbehør

Følgende kan fås som ekstratilbehør, der købes separat. Alt efter hvilken model, du har købt, kan følgende tilbehør følge med symaskinen.

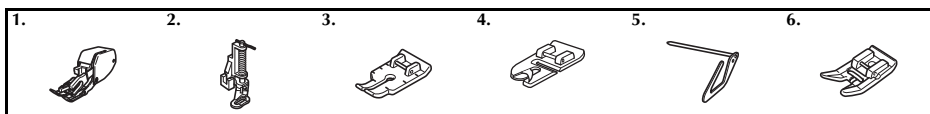

Nr.	Reservedelsbetegnelse	Reservedelskode	
		Nord- og Sydamerika	Andre lande
1	Overtransportør	SA140	F033N: XC2214-052
2	Quiltefod	SA129	F005N: XC1948-052
3	1/4-tomme quiltefod	SA125	F001N: XC1944-052

Nr.	Reservedelsbetegnelse	Reservedelskode	
		Nord- og Sydamerika	Andre lande
4	Smal kantsømningsfod	SA126	F002N: XC1946-052
5	Quiltestyr	SA132	F016N: XC2215-052
6	Glidesål	SA114	F007N: XC1949-052 (EU) F007N: XC1949-055 (andre områder)

DE VIGTIGSTE DELE

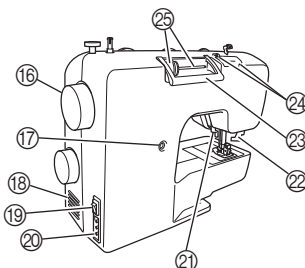
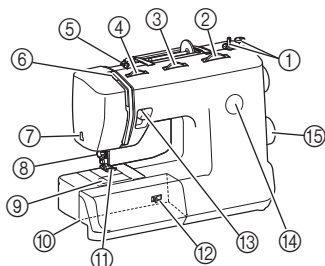

- ① **Spoleapparat (Side 16)**
Spoler tråd på den spole, der bruges til undertråd.
- ② **Knap til valg af stinglængde (Side 15)**
Drej knappen for at kontrollere stinglængden.
- ③ **Knap til valg af stingbredde (Side 15)**
Drej knappen for at kontrollere stingbredden.
- ④ **Knap til justering af overtrådens spænding (Side 32)**
Denne styrer overtrådens spænding.
- ⑤ **Trådstyr til spoling og forspændingsskive (Side 16, 21)**
- ⑥ **Trådotsamler (Side 23)**
- ⑦ **Trådskeer (Side 29)**
Før trådene igennem trådskeereren for at klippe dem.
- ⑧ **Nåletråder (Side 24)**
- ⑨ **Lynspole (Side 19, 25)**
- ⑩ **Tilbehørsboks med rum til tilbehør (Side 6)**
- ⑪ **Trykfod (Side 9)**
- ⑫ **Knap til transportørens position (Side 16)**
- ⑬ **Knap til baglæns syning (Side 15)**
Tryk på denne knap for at sy i modsat retning.
- ⑭ **Vindue til angivelse af mønster (Side 10)**
Viser det stingnummer, der vil blive udført.
- ⑮ **Knap til valg af mønster (Side 10)**
Drej knappen i begge retninger for at vælge de ønskede sting.
- ⑯ **Håndhjul**
Bruges til manuelt at hæve og sænke nålen.
- ⑰ **Finjusteringskrue til knaphul (Side 42)**
- ⑱ **Ventilationshul**
Dette aftræk sørger for ventilation af motoren. Ventilationshullet må ikke være tildækket, når maskinen er i brug.
- ⑲ **Hovedkontakt og kontakt til sylampe (Side 8)**
Du kan tænde og slukke for symaskinen og sylampen på denne kontakt.
- ⑳ **Stik/stikkontakt til fodpedal (Side 7)**
Sæt stikket til fodpedalen i, og slut maskinen til strømkilden.

- ㉑ **Trykfodsarm (Side 21)**
Bruges til at hæve og sænke trykfoden.
- ㉒ **Knaphulsarm (1-trins automatisk knaphul) (Side 40)**
Sænk knaphulsarmen, når du syr knaphuller.
- ㉓ **Håndtag**
Transportér maskinen ved at løfte den i håndtaget.
- ㉔ **Trådstyr (Side 18, 22)**
Dette bruges, når tråden spoles op på spolen, og derefter når maskinen trådes.
- ㉕ **Trådpind og trådholderskive (Side 17, 22)**
Denne holder trådspolen.
- ㉖ **Fodpedal (Side 8)**
Du kan bruge denne pedal til styring af syhastigheden og til at starte og stoppe syningen.
Fodpedal:
Model KD-1902 til område med 110-120 V
KD-1902 til område med 110-127 V
(kun Brasilien)
Model KD-2902 til område med 220-240 V
Fodpedalens reservedelskode er forskellig alt efter land eller område. Kontakt forhandleren eller nærmeste autoriserede servicecenter.

Tilbehørsboks

Tilbehøret opbevares i opbevaringsrummet i tilbehørsboksen.

- 1 **Skub tilbehørsboksen låg mod dig for at åbne opbevaringsrummet.**

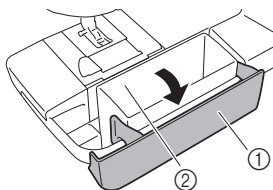

- ① Tilbehørsboks
- ② Rum til tilbehør

► Posen med tilbehør ligger i opbevaringsrummet.

SÅDAN BRUGER DU DIN SYMASKINE

⚠ ADVARSEL

- Brug kun en almindelig strømkilde. Brug af andre strømkilder kan forårsage brand, stød eller beskadigelse af symaskinen.
- Sørg for, at ledningens stik er sat ordentligt i stikkontakten og strømforsyningsstikket på symaskinen.
- Ledningens stik må ikke sættes i en stikkontakt af ringe stand.
- Sluk på hovedkontakten og tag stikket ud i følgende situationer:
 - Når du forlader symaskinen.
 - Når du er færdig med at bruge symaskinen.
 - Hvis der opstår strømsvigt.
 - Hvis symaskinen ikke fungerer korrekt på grund af en dårlig eller brudt forbindelse.
 - I tordenvejr.

⚠ FORSIGTIG

- Brug kun den ledning, der følger med denne maskine.
- Brug ikke forlængerledninger eller stikdåser med flere stik. Dette kan forårsage brand eller stød.
- Rør ikke ved stikket med våde hænder. Dette kan forårsage stød.
- Sluk altid på hovedkontakten, før du tager stikket til symaskinen ud. Tag altid fat i stikket, når du tager det ud af stikkontakten. Hvis du trækker i ledningen, kan den blive beskadiget, og der er risiko for brand eller stød.
- Der må ikke skæres i ledningen, og den må ikke beskadiges, ændres, bøjes, trækkes i, drejes rundt eller bundtes med andre ledninger. Anbring ikke tunge ting på ledningen. Udsæt ikke ledningen for varmepåvirkning. Ovennævnte ting kan beskadige ledningen og forårsage brand eller stød. Hvis ledningen eller stikket bliver beskadiget, skal symaskinen sendes til reparation hos en autoriseret forhandler, før den må bruges igen.
- Tag stikket ud, hvis symaskinen ikke skal bruges i et længere tidsrum. Ellers kan der opstå brand.

Isætning af stik

- 1 Sæt fodpedalens stik i maskinen.
- 2 Sæt ledningens stik i en stikkontakt.

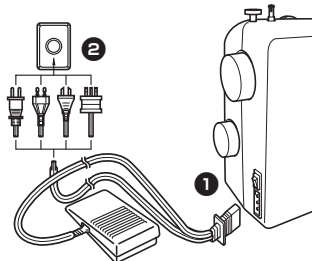

Bemærk

- Hvis der forekommer strømsvigt, mens symaskinen er i brug, skal du slukke for den på hovedkontakten og trække stikket ud. Når symaskinen startes igen, skal du følge den nødvendige fremgangsmåde for korrekt brug af maskinen.

Hovedkontakt og kontakt til sylampe

Du kan tænde og slukke for symaskinen og sylampen på denne knap.

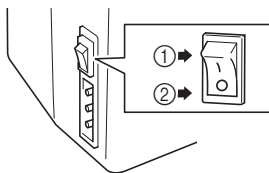

- ① Tænd (mod "I"-mærket)
- ② Sluk (mod "O"-mærket)

⚠ FORSIGTIG

- Tænd ikke maskinen, mens du træder på fodpedalen. Maskinen kan starte uventet med personskade eller beskadigelse af maskinen til følge.

Fodpedal

Når du træder let på fodpedalen, kører maskinen ved lav hastighed. Når du træder hårdere, forøges maskinens hastighed. Når du fjerner foden fra fodpedalen, stopper maskinen.

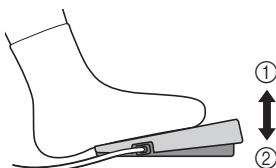

- ① Langsommere
- ② Hurtigere

Sørg for, at der ikke ligger noget på fodpedalen, når symaskinen ikke er i brug.

⚠ FORSIGTIG

- Lad ikke stofstumper og støv hobe sig op på fodpedalen. Det kan forårsage brand eller elektrisk stød.

Kontrol af nålen

Nålen skal altid være lige og skarp for at opnå en jævn syning.



■ Korrekt kontrol af nålen

Læg nålen med den flade side nedad på et plant underlag. Kontrollér nålen fra toppen og fra siderne. Bortskaf bøjede nåle på sikker vis.

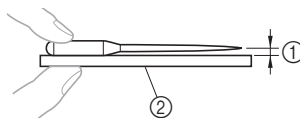

- ① Parallelt mellemrum
- ② Plan flade (spoledæksel, glas etc.)

Udskiftning af nålen

⚠ FORSIGTIG

- Sluk altid for maskinen, før du skifter nålen ud. Du kan komme til skade, hvis du ved et uheld træder på fodpedalen, og symaskinen begynder at sy.
- Brug kun almindelige symaskinenåle til hjemmebrug. Andre nåle kan blive bøjede eller knække, og du kan komme til skade.
- Sy aldrig med en bøjet nål. En bøjet nål kan nemt knække, og du kan komme til skade.

1 Sluk for symaskinen.

2 Hæv nålen ved at dreje håndhjulet mod dig (mod uret), så mærket på hjulet peger opad.

3 Sænk trykfodsarmen.

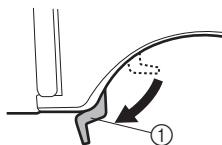

- ① Trykfodsarm

! FORSIGTIG

- Før nålen skiftes ud, placeres stof eller papir under trykfoden for at forhindre, at nålen falder ned i nålepladen.

- 4** Hold på nålen med venstre hånd, og brug en skiveformet skrueetrækker til at dreje nåleskruen mod uret, så nålen kan tages af.

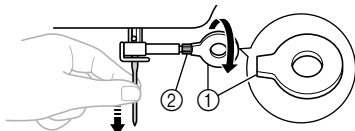

- 1 Brug en skiveformet skrueetrækker
- 2 Nåleskrue

- Brug ikke vold, når du løsner eller strammer nåleskruen, da der ellers er risiko for, at nogle af symaskinens dele bliver beskadiget.

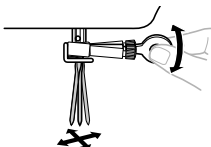

- 5** Vend nålen med den flade side væk fra dig selv, og tryk den op mod nålestopperen. Stram derefter nåleskruen med en skiveformet skrueetrækker.

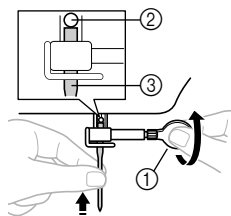

- 1 Brug en skiveformet skrueetrækker
- 2 Nålestopper
- 3 Nål

Tvillingnålen sættes i på samme måde.

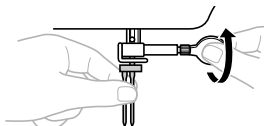
**! FORSIGTIG**

- Skub nålen helt op, indtil den rører nålestopperen, og stram omhyggeligt nåleskruen med en skiveformet skrueetrækker, da nålen ellers kan knække, eller maskinen kan blive beskadiget.

Udskiftning af trykfoden

! FORSIGTIG

- Sluk altid for maskinen, før du skifter trykfoden ud. Hvis der er tændt for strømmen, og du træder på fodpedalen, starter maskinen, og du kan komme til skade.
- Brug altid den korrekte trykfod til det valgte stingmønster. Hvis du bruger en forkert trykfod, kan nålen ramme trykfoden og bøje eller knække, og du kan komme til skade.
- Brug kun en trykfod, der er beregnet til denne symaskine. Hvis du bruger en anden trykfod, kan det resultere i beskadigelse eller tilskadekomst.

Trykfoden skal udskiftes, afhængig af hvad og hvordan du vil sy.

- 1** Sluk for symaskinen. Løft trykfodsarmen.
- 2** Hæv nålen ved at dreje håndhjulet mod dig (mod uret), så mærket på hjulet peger opad.
- 3** Tryk på den sorte knap bag på trykfodsholderen for at frigøre trykfoden.

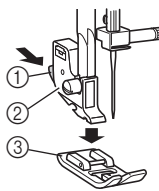

- 1 Sort knap
- 2 Trykfodsholder
- 3 Trykfod

- 4** Sæt en anden trykfod på nålepladen, så tværpinden på trykfoden står ud for rillen i holderen.

- 5** Sænk trykfoden, og fastgør trykfoden på holderen. Hvis trykfoden står rigtigt, klikker tværpinden på plads.

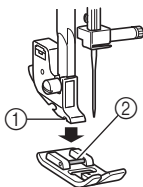

- ① Holder
② Bjælke

■ Monteringsretning for trykfoden

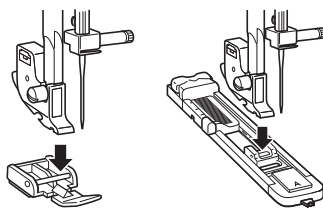

▲ FORSIGTIG

- Hvis trykfoden ikke monteres i den korrekte retning, kan nålen ramme trykfoden og blive bøjet eller knække, hvilket kan forårsage tilskadecomst.

BETJENINGSKNAPPERNE

Knap til valg af mønster

▲ FORSIGTIG

- Når du bruger knappen til valg af mønster, skal nålen hæves ved, at du drejer håndhjulet mod dig (mod uret), så mærket på hjulet peger opad. Hvis nålen er i laveste stilling, når du drejer på knappen til valg af mønster, kan nålen, trykfoden eller stoffet blive beskadiget.

Vælg et sting ved at dreje knappen til valg af mønster, der sidder på symaskinens højre side. Knappen til valg af mønster kan drejes i begge retninger. Det næste afsnit viser anbefalede stinglængder og -bredder.

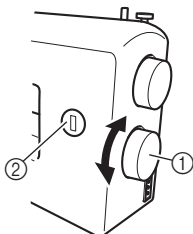

- ① Knap til valg af mønster
② Det valgte mønsternummer

- Somvalgeren drejer ikke forbi den første og den sidste som. Hvis du indstiller knappen til valg af som til det højeste eller laveste mønster og fortsætter med at dreje i den samme retning, vil knappen dreje frit, men sammen ændres ikke.

Stræksømme

Hæv nålen ved at dreje håndhjulet mod dig (mod uret), så mærket på hjulet peger opad.

■ 53 sting

Indstilles knappen til valg af stinglængde til "SS1", ændres det valgte mønster til et stræksømme.



- * For at sætte drejeknappen til "SS2" skal den sættes til "SS1" og derefter drejes yderligere mod venstre (i pilens retning).



















■ 27 sting

Indstilles knappen til valg af stinglængde til "SS", ændres det valgte mønster til et stræksømme.





















Mønstre og stingtypernes betegnelser















■ 53 sting (findes kun på visse modeller)



















																			
SS1	20	21	22	23	24	25	26	27	28	29	30	31	32	33	34	35	36	37	
SS2	38	39	40	41	42	43	44	45	46	47	48	49	50	51	52	53			







■ 37 sting (findes kun på visse modeller)

																		
SS	20	21	22	23	24	25	26	27	28	29	30	31	32	33	34	35	36	37











■ 27 sting

													
SS	15	16	17	18	19	20	21	22	23	24	25	26	27

Mønstre			Stingbetegnelse	Anbefalet bredde (mm (tomme))	Anbefalet længde (mm (tomme))	Sidehenvisning
53	37	27				
			1-TRINS AUTOMATISK KNAPHUL	3-5 (1/8-3/16) (Knap 4-7)	F-1,5 (1/64-1/16)	40
			LIGE STING	6,5 (1/4)	1-4 (1/16-3/16)	33, 44, 45, 46
			ZIGZAG-STING	0-6,5 (0-1/4)	F-4 (1/64-3/16)	33, 43, 45, 46
			BLINDSTING	3-6,5 (1/8-1/4)	F-2 (1/64-1/16)	33, 46
			SYNING MED MUSLINGEKANT	3-6,5 (1/8-1/4)	F-3 (1/64-1/8)	35
			ELASTISK STING	3-6,5 (1/8-1/4)	F-2,5 (1/64-3/32)	35

Mønster			Stingbetegnelse	Anbefalet bredde (mm (tomme))	Anbefalet længde (mm (tomme))	Sidehenvisning
53	37	27				
			STRÆKBLINDSTING	3-6,5 (1/8-1/4)	F-1,5 (1/64-1/16)	33, 46
			TUNGESTING	3-6,5 (1/8-1/4)	F-1,5 (1/64-1/16)	38
			DOBBELTSØM	3-6,5 (1/8-1/4)	F-3 (1/64-1/8)	36
			SAMMENFØJNINGSTING	3-6,5 (1/8-1/4)	F-3 (1/64-1/8)	36
			FÆSTESTING	3-6,5 (1/8-1/4)	F-3 (1/64-1/8)	36
			ELASTISK MUSLINGEKANT	3-6,5 (1/8-1/4)	F-3 (1/64-1/8)	37
			PERLESTING	3-6,5 (1/8-1/4)	F-1,5 (1/64-1/16)	38
			PILEHOVEDSTING	3-6,5 (1/8-1/4)	F-1,5 (1/64-1/16)	38
		—	PARALLELOGRAMSTING	3-6,5 (1/8-1/4)	F-1,5 (1/64-1/16)	38
		—	TUNGESTING	3-6,5 (1/8-1/4)	F-1,5 (1/64-1/16)	38
		—	LYNSTING	6,5 (1/4)	F-1,5 (1/64-1/16)	38
		—	FIRKANTET STING	6,5 (1/4)	F-1,5 (1/64-1/16)	38
		—	DEKORATIONSSTING	6,5 (1/4)	F-1,5 (1/64-1/16)	38
			TREDOBBELT STRÆKSTING	6,5 (1/4)	SS / SS1 Fast 2,5 (3/32)	33
			TREDOBBELT ZIGZAGSTRÆKSTING	3-6,5 (1/8-1/4)	SS / SS1 Fast 2,5 (3/32)	38
			ELASTISK OVERLOCKSTING	3-6,5 (1/8-1/4)	SS / SS1 Fast 2,5 (3/32)	37
			ELASTISK OVERLOCKSTING	3-6,5 (1/8-1/4)	SS / SS1 Fast 2,5 (3/32)	37
			GRENSTING	3-6,5 (1/8-1/4)	SS / SS1 Fast 2,5 (3/32)	38

Mønster			Stingbetegnelse	Anbefalet bredde (mm (tomme))	Anbefalet længde (mm (tomme))	Sidehenvisning
53	37	27				
			KAMSTING	3-6,5 (1/8-1/4)	SS / SS1 Fast 2,5 (3/32)	37
			DEKORATIONSSTING	6,5 (1/4)	SS / SS1 Fast 2,5 (3/32)	39
			FAGOTSTING	3-6,5 (1/8-1/4)	SS / SS1 Fast 2,5 (3/32)	36
			DEKORATIONSSTING	3-6,5 (1/8-1/4)	SS / SS1 Fast 2,5 (3/32)	36
			DEKORATIV KANTSØM	3-6,5 (1/8-1/4)	SS / SS1 Fast 2,5 (3/32)	36
			DEKORATIONSSTING	6,5 (1/4)	SS / SS1 Fast 2,5 (3/32)	39
			DEKORATIONSSTING	6,5 (1/4)	SS / SS1 Fast 2,5 (3/32)	39
			DEKORATIONSSTING	6,5 (1/4)	SS / SS1 Fast 2,5 (3/32)	39
		—	DEKORATIONSSTING	6,5 (1/4)	SS / SS1 Fast 2,5 (3/32)	39
		—	DEKORATIONSSTING	6,5 (1/4)	SS / SS1 Fast 2,5 (3/32)	39
		—	KORSTING	3-6,5 (1/8-1/4)	SS / SS1 Fast 2,5 (3/32)	38
		—	DEKORATIONSSTING	6,5 (1/4)	SS / SS1 Fast 2,5 (3/32)	39
		—	DEKORATIONSSTING	6,5 (1/4)	SS / SS1 Fast 2,5 (3/32)	39
	—	—	DEKORATIONSSTING	3-6,5 (1/8-1/4)	SS2 Fast 2,5 (3/32)	38
	—	—	DEKORATIONSSTING	3-6,5 (1/8-1/4)	SS2 Fast 2,5 (3/32)	38
	—	—	SMOCKSYNINGSSTING	3-6,5 (1/8-1/4)	SS2 Fast 2,5 (3/32)	38
	—	—	DEKORATIONSSTING	6,5 (1/4)	SS2 Fast 2,5 (3/32)	39
	—	—	DEKORATIONSSTING	6,5 (1/4)	SS2 Fast 2,5 (3/32)	39
	—	—	DEKORATIONSSTING	3-6,5 (1/8-1/4)	SS2 Fast 2,5 (3/32)	38

Mønster			Stingbetegnelse	Anbefalet bredde (mm (tomme))	Anbefalet længde (mm (tomme))	Sidehenvisning
53	37	27				
44 	—	—	DEKORATIONSSTING	3-6,5 (1/8-1/4)	SS2 Fast 2,5 (3/32)	38
45 	—	—	DEKORATIONSSTING	3-6,5 (1/8-1/4)	SS2 Fast 2,5 (3/32)	38
46 	—	—	DEKORATIONSSTING	6,5 (1/4)	SS2 Fast 2,5 (3/32)	39
47 	—	—	DEKORATIONSSTING	6,5 (1/4)	SS2 Fast 2,5 (3/32)	39
48 	—	—	DEKORATIONSSTING	6,5 (1/4)	SS2 Fast 2,5 (3/32)	39
49 	—	—	DEKORATIONSSTING	6,5 (1/4)	SS2 Fast 2,5 (3/32)	39
50 	—	—	DEKORATIONSSTING	6,5 (1/4)	SS2 Fast 2,5 (3/32)	39
51 	—	—	DEKORATIONSSTING	6,5 (1/4)	SS2 Fast 2,5 (3/32)	39
52 	—	—	DEKORATIONSSTING	6,5 (1/4)	SS2 Fast 2,5 (3/32)	39
53 	—	—	DEKORATIONSSTING	6,5 (1/4)	SS2 Fast 2,5 (3/32)	39

Knap til valg af stinglængde

Det kan være nødvendigt at justere stinglængden for at opnå det bedste resultat alt efter, hvilket sting der er valgt.

Tallene på knappen til valg af stinglængde betegner stinglængden i millimeter (mm) (1/25 tomme).

JO HØJERE TALLET ER, JO LÆNGERE ER STINGET.

Med "0"-positionen fremføres materialet ikke. Dette bruges ved isyning af knap.

Størrelsen "F"-1" bruges til at sy satinsting (lukket zigzag-sting), der bruges til at sy knaphuller og til dekorationssting. Den position, der er nødvendig for at sy satinsting, varierer i henhold til materialet og tråden, der bruges. For at bestemme den nøjagtige knapposition skal du først afprøve stinget og længden på en stofrest for at holde øje med fremføringen af materialet.

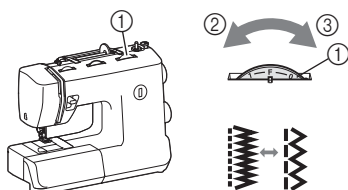

- ① Knap til valg af stinglængde
- ② Kortere
- ③ Længere

⚠ FORSIGTIG

- Hvis stingene bundtes sammen, forlænger du stinglængden og fortsætter med at sy. Fortsæt ikke med at sy uden at forlænge stinglængden, da nålen kan knække, og du kan komme til skade.

Knap til valg af stingbredde

Hæv nålen ved at dreje håndhjulet mod dig (mod uret), så mærket på hjulet peger opad. Tallene på knappen står for stingbredden.

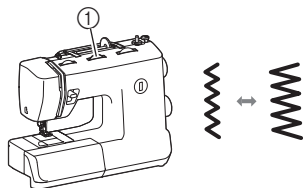

- ① Knap til valg af stingbredde

Når lige sting eller tredobbelt stræksting er valgt, kan nålens stilling ændres fra venstre til højre ved at justere på knappen til valg af stingbredde.

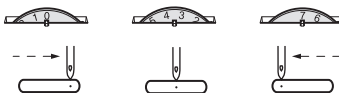

⚠ FORSIGTIG

- Når stingbredden er justeret, drejer du langsomt håndhjulet mod dig (mod uret) og kontrollerer, at nålen ikke berører trykfoden. Hvis nålen rammer trykfoden, kan nålen blive bøjet eller knække.
- Hvis stingene bundtes sammen, skal du forlænge stinglængden. Hvis du fortsætter med at sy med stingene bundtet sammen, kan nålen bøjes eller knække.

Knap til baglæns syning

Du kan bruge baglæns syning til hæftning og forstærkning af sømme.

For at sy baglæns trykker du knappen til baglæns syning så langt ned som muligt. Hold den der, mens du træder let på fodpedalen. Slip knappen til baglæns syning for at sy forlæns. Maskinen syr derefter forlæns.

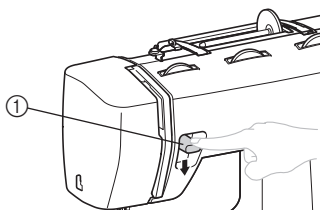

- ① Knap til baglæns syning

Knap til transportørens position

Brug knappen til transportørens position til at hæve eller sænke transportøren i henhold til det, der sys. Når der stoppes eller sys knapper i, skal transportøren være sænket. (Tøjet fremføres ikke.)



Bemærk

- Når transportøren hæves eller sænkes, flyttes kontakten til transportørens position så langt som muligt mod den relevante side. Efter at have været sænket, kommer transportøren først op igen, når du drejer håndhjulet mod dig (mod uret) en gang.

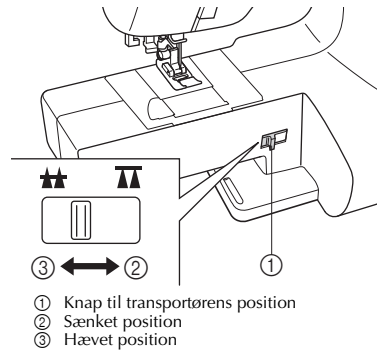

TRÅDNING AF MASKINEN

Spoling af undertråd

⚠ FORSIGTIG

- Vi har selv udviklet den spole, der følger med symaskinen. Hvis du bruger spoler fra andre symaskiner, fungerer symaskinen ikke korrekt. Brug kun den spole, der følger med symaskinen, eller spoler af samme type (reservedelskode: SA156, SFB: XA5539-151). Brug af andre spoler kan beskadige symaskinen.

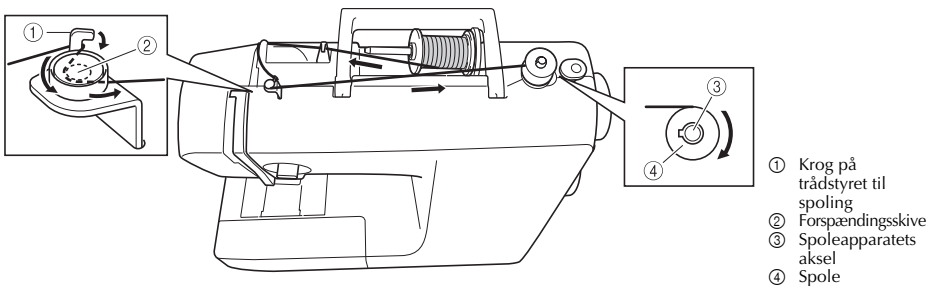
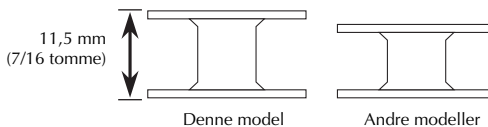

- 1** Tænd for symaskinen.



⚠ FORSIGTIG

- Tænd ikke maskinen, mens du træder på fodpedalen. Maskinen kan starte uventet med personskade eller beskadigelse af maskinen til følge.

- 2** Sæt spolen på spoleapparatets aksel, således at fjederen på akslen passer ind i spolens rille.

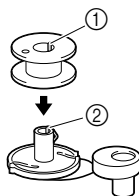

- ① Hul
② Fjeder på holderen

- 3** Skub spoleapparatets aksel mod højre, indtil den klikker på plads.

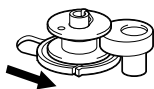

- 4** Skub trådpinden op, og tag derefter trådholderskive af.

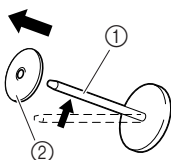

- ① Trådpind
② Trådholderskive

- 5** Sæt trådspolen til undertråden helt ind på trådpinden.

Skub spolen ind på pinden, så spolen er vandret, og tråden spoles af nederst foran.

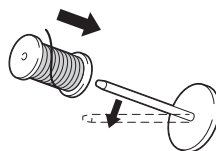

⚠ FORSIGTIG

- Hvis spolen ikke sidder, så tråden spoles korrekt, kan tråden blive viklet rundt om trådpinden.

- 6** Skub trådholderskive på trådpinden. Skub trådholderskive med den lettere afrundede side af trådholderskive placeret mod venstre ind på trådpinden så langt mod højre som muligt, så spolen flyttes til den højre ende af trådpinden.

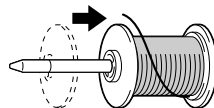

🔔 Note

- Når der sys med fin, krydsvundet tråd, skal du bruge det lille trådholderskive og lade der være lidt plads mellem dækslet og spolen.

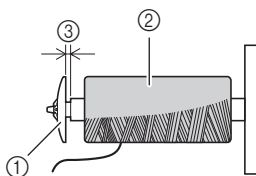

- ① Trådholderskive (lille)
② Spole (krydsvundet tråd)
③ Plads

- 7** Hold spolen med højre hånd, træk i tråden med venstre hånd, og før derefter tråden under trådstyr A.

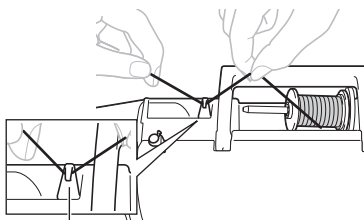

① Trådstyr A

- 8** Før tråden under trådstyrets afdækning bagfra til foran.

Hold tråden med højre hånd, så tråden, der trækkes ud, er stram, og før derefter tråden under trådstyr B med venstre hånd.

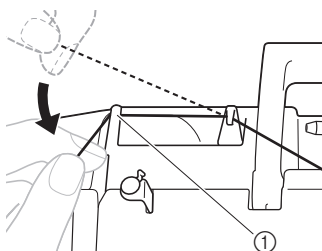

① Trådstyr B

- 9** Træk tråden mod højre, før den under krogen på trådstyret til spoling, og vikl derefter tråden mod uret mellem skiverne ved at trække den så langt ind som muligt.

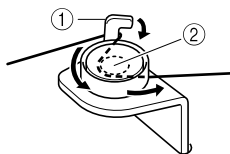

① Krog på trådstyret til spoling
② Forspændingsskive

- 10** Mens du holder tråden, der blev ført gennem trådstyret til spoling, med venstre hånd, bruger du højre hånd til at vikle enden af tråden rundt om spolen fem-seks gange med uret.

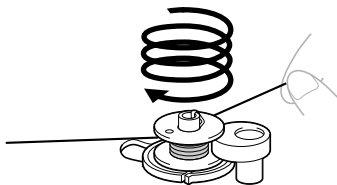

- 11** Før trådedenden gennem udskæringen i spolingens leje, og træk derefter tråden mod højre for at klippe den af.

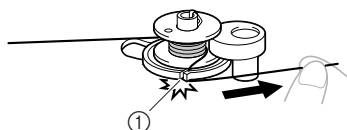

① Udskæring i spolingens leje (med indbygget skærer)

► Tråden klippes til en passende længde.

! FORSIGTIG

- Sørg for at klippe tråden som beskrevet. Hvis spolen spoles, uden at tråden klippes ved hjælp af skæreren, der er indbygget i udskæringen i lejet til spoling, vil spolen muligvis ikke blive spolet korrekt. Derudover kan tråden muligvis blive viklet ind i spolen, eller nålen kan blive bøjet eller knække, når undertråden begynder at løbe ud.

- 12** Træd på fodpedalen for at starte.

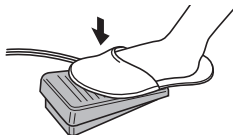

- 13** Når spolen virker fuld og begynder at dreje langsommere rundt, fjerner du fodet fra fodpedalen.

! FORSIGTIG

- Stop maskinen, når spolingen bliver langsom, da symaskinen ellers kan blive beskadiget.

- 14** Klip tråden over, skub spoleapparatets aksel mod venstre, og tag spolen af holderen.

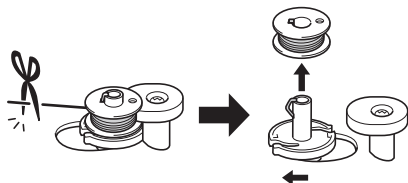

Bemærk

- Når symaskinen startes, eller håndhjulet drejes efter spoling, høres der en kliklyd fra symaskinen. Dette er ikke en fejl.
- Nålen bevæges ikke, når spoleapparatets aksel er skubbet mod højre.

! FORSIGTIG

- Hvis spolen ikke spoles korrekt, kan trådspændingen blive løs, hvilket kan få nålen til at knække.



①

① Jævn spoling



②

② Ujævn spoling

Trådning af undertråd

Sæt den vundne spole i symaskinen.

! FORSIGTIG

- Husk at slukke for symaskinen ved trådning. Hvis du kommer til at tråd på fodpedalen, og symaskinen begynder at sy, kan du komme til skade.

- 1** Sørg for, at spolen er vundet korrekt, før du tråder undertråden.

- Se side 16 for at få flere oplysninger om spoling af undertråd.

- 2** Hæv nålen ved at dreje håndhjulet mod dig (mod uret), og hæv trykfodsarmen.

- 3** Fjern spoledækslet ved at skubbe det og løfte det mod dig.

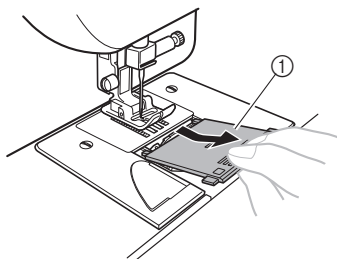

① Spoledækslet

- 4** Sæt spolen i, så tråden kommer ud i den retning, der er vist med pilen.

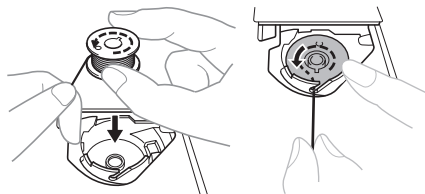

! FORSIGTIG

- Sørg for at placere spolen, så tråden vikles af i den rigtige retning. Hvis tråden vikles af i den forkerte retning, kan trådspændingen blive forkert, eller nålen kan knække.

5 Hold fast i enden af tråden, tryk spolen ned med fingeren, og før tråden gennem udkæringen som vist.

- Hvis tråden ikke er ført korrekt gennem spændingsjusteringsfjederen på spolehuset, kan trådspændingen blive forkert.

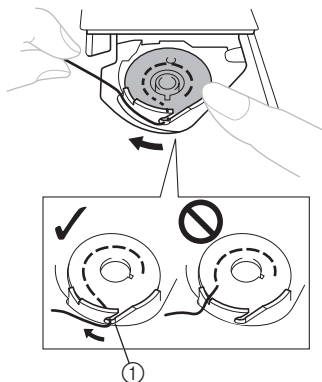

① Spændingsjusteringsfjeder

6 Hold spolen let nede med din højre hånd som vist, og før tråden gennem udkæringen (1) og (2). Træk derefter tråden mod dig for at klippe den med skæreren (3).

- Kontroller nu, at spolen let drejer mod uret.

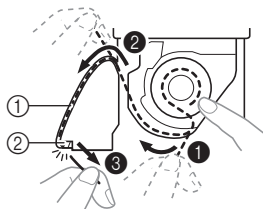

① Udkæring

② Skærer (Klip tråden med skæreren.)

7 Sæt spoledækslet på igen. Sæt hakket ind i løbelåsriksen, og skub dækslet på plads.

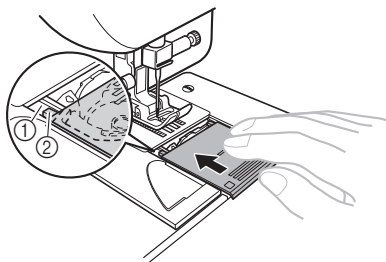

① Rille

② Hak

- Start med at sy efter trådning af under- og overtråd. Ved syning af rynkesting eller indsnit kan du trække undertråden op med hånden, så der bliver noget tråd tilbage. Se trinene i "Optrækning af undertråden" (side 25).

Trådning af overtråd

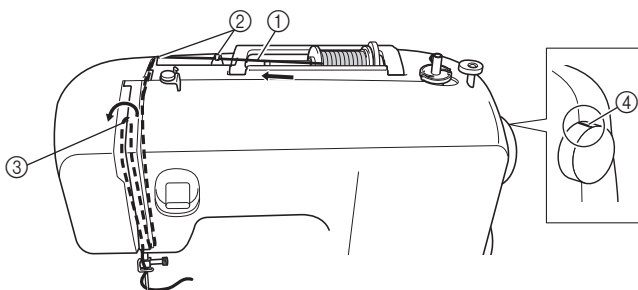

- ① Trådpind
- ② Trådstyr
- ③ Trådopsamler
- ④ Mærke på håndhjulet

⚠ FORSIGTIG

- Når overtråden trådes, skal du nøje følge anvisningerne. Hvis overtråden ikke trådes korrekt, kan tråden filtrere, eller nålen kan bøjes eller knække.
- Brug aldrig en trådvægt på 20 eller lavere.
- Brug nålen og tråden i den korrekte kombination. Flere oplysninger om den korrekte kombination af nål og tråd fås i "STOF-, TRÅD- OG NÅLEKOMBINATIONER" på side 27.
- Nåletråderen kan bruges til almindelige symaskinenåle i størrelsen 75/11 til 100/16. Nåletråderen kan dog ikke bruges til en symaskinenål i størrelsen 65/9. Nåletråderen kan ikke bruges, når der bruges specialtråd som f.eks. gennemsigtig nylontråd eller metaltråd.
- Tråd med en tykkelse på 130/120 eller tykkere kan ikke bruges med nåletråderen.
- Nåletråderen kan ikke bruges med vingenålen eller tvillingnålen.

1 Sluk for symaskinen.

2 Hæv trykfodsarmen.

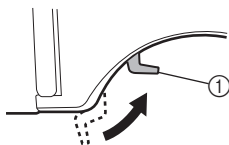

① Trykfodsarm

3 Hæv nålen ved at dreje håndhjulet mod dig (mod uret), så mærket på hjulet peger opad.

- Hvis nålen ikke hæves korrekt, kan symaskinen ikke trådes.

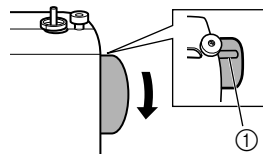

① Mærke på hjulet

- 4** Skub trådpinden op, og tag derefter trådholderskive af.

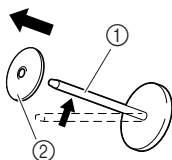

- ① Trådpind
② Trådholderskive

- 5** Sæt trådspolen til overtråden helt ind på trådpinden.

Skub spolen ind på pinden, så spolen er vandret, og tråden spoles af nederst foran.

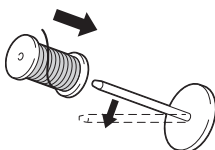

⚠ FORSIGTIG

- Hvis spolen ikke sidder, så tråden spoles korrekt, kan tråden blive viklet rundt om trådpinden, og tråden eller nålen kan knække.
- Hvis det trådholderskive, der bruges, er mindre end spolen, kan tråden hænge fast i for eksempel hakket i spolen, eller nålen kan knække.

- 6** Skub trådholderskive på trådpinden.

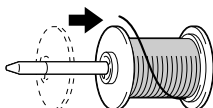

Note

- Når der sys med fin, krydsvundet tråd, skal du bruge det lille trådholderskive og lade der være lidt plads mellem dækslet og spolen.

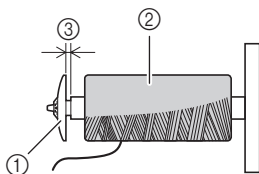

- ① Trådholderskive (lille)
② Spole (krydsvundet tråd)
③ Plads

- 7** Hold spolen med højre hånd, træk i tråden med venstre hånd, og før derefter tråden under trådstyr A.

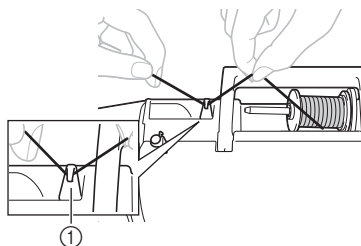

- ① Trådstyr A

- 8** Før tråden under trådstyr B bagfra til foran.

Hold tråden med højre hånd, så tråden, der trækkes ud, er stram, og før derefter tråden under trådstyr B med venstre hånd.

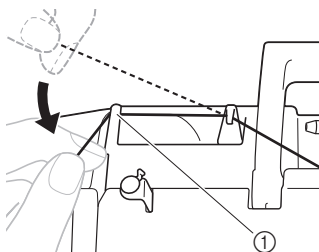

- ① Trådstyr B

- 9** Tråd maskinen ved at føre tråden langs stien, der indikeres af nummeret på maskinen.

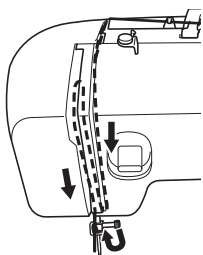

- 10** Sørg for at føre tråden gennem trådsamleren fra højre mod venstre som vist på følgende tegning.

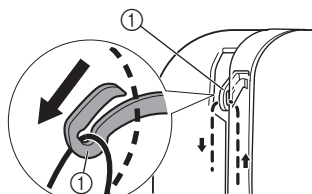

① Trådsamler



Note

- Hvis trådsamleren er sænket, kan overtråden ikke vikles omkring trådsamleren. Sørg for at hæve nålen ved at dreje håndhjulet mod dig (mod uret), så mærket på hjulet peger opad.

- 11** Før tråden bag styret over nålen.

- Tråden kan let føres bag nålens trådstyr ved at holde tråden i venstre hånd og føre tråden igennem med højre hånd.

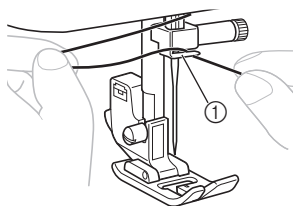

① Nålens trådstyr

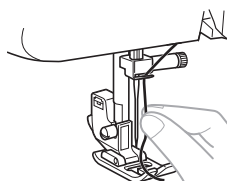

- 12** Sænk trykfodsarmen.

- 13** Sørg for, at mærket på hjulet peger opad som vist på følgende tegning.

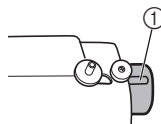

① Mærke på hjulet

- 14** Mens nåletråderarmen sænkes, hægtes tråden på styret.

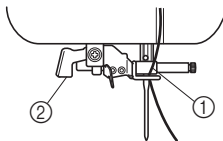

- ① Nåleholder
② Nåletråderarm

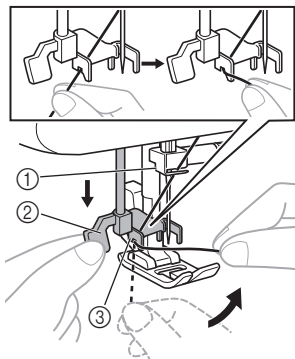

- ① Nåleholder
② Nåletråderarm
③ Styr

- 15** Træk nåletråderarmen så langt ned som muligt, og drej derefter armen mod maskinens bagside (væk fra dig selv). Sørg for, at krogen går gennem nålens øje og tager fat i tråden.

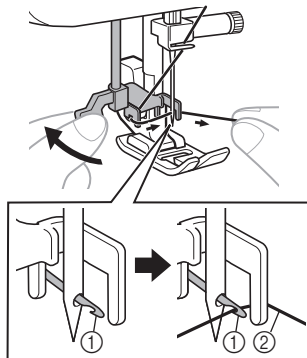

- ① Krog
② Tråd

- Hold tråden foran nålen for at sikre, at krogen tager fat i den.

- 16** Hold let i tråden, og drej nåletråderarmen mod maskinens forside (mod dig selv). Krogen trækker tråden gennem nålen.

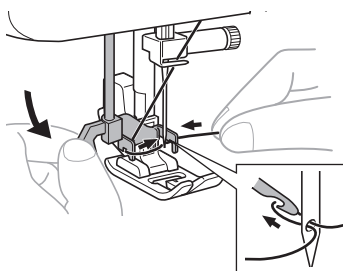

- 17** Hæv nåletråderarmen.

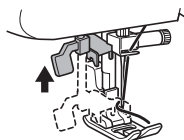

1

- 18** Træk løkken på tråden, der er ført gennem nåleøjet mod symaskinens bagside.

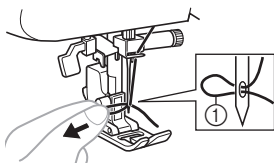

① Trådens løkke

⚠ FORSIGTIG

- Pas på ikke at trække hårdt i tråden, da det kan bøje nålen.
- Hvis tråden ikke føres gennem nåleøjet, skal du starte fra trin ② igen.



Bemærk

- Nåletråderen kan ikke bruges, når der bruges tvillingnål. I dette tilfælde skal nålen trådes som beskrevet nedenfor.

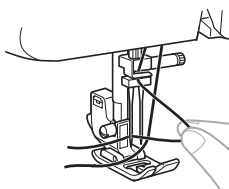

- 19** Hæv trykfodsarmen.

- 20** Før trådenden gennem trykfoden, og træk ca. 5 cm (2 tommere) tråd mod bagsiden af symaskinen.

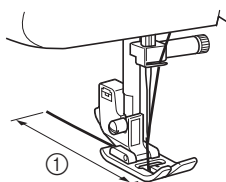

① 5 cm (2 tommere)



Bemærk

- Hvis du sætter tråden forkert i, kan det forårsage problemer under syningen.

Optrækning af undertråden

Du kan begynde at sy med det samme uden at trække undertråden op.

Ved syning af rynkesting eller indsnit kan du trække undertråden op med hånden, så der bliver noget tråd tilbage. Før du trækker undertråden op, skal spolen sættes tilbage.

- 1** Hæv trykfodsarmen.
- 2** Fjern spoledækslet, og sæt spolen i igen.
- 3** Før tråden langs udskæringen i pilens retning, og lad den blive der uden at klippe den over.

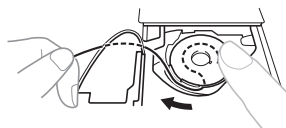

- Spoledækslet skal stadig fjernes.

- 4** Hold let i enden af overtråden, og drej langsomt håndhjulet mod dig (mod uret) med hånden for at sænke og hæve nålen.

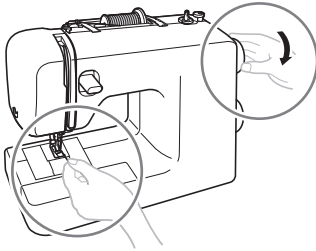

- 5** Træk i overtråden for at trække undertråden op.

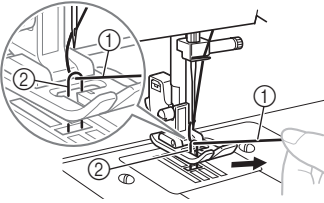

- ① Overtråd
② Undertråd

- 6** Træk omkring 10 cm (4 tommer) af begge tråde ud, og læg dem under trykfoden mod symaskinens bagside.

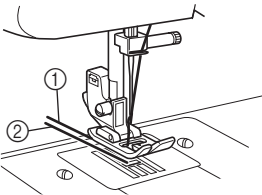

- ① Overtråd
② Undertråd

- 7** Sæt spoledækslet på igen.

STOF-, TRÅD- OG NÅLEKOMBINATIONER

Stoftype/anvendelse		Tråd		Nålestørrelse
		Type	Tykkelse	
Mellemtøkt stof	Fint klæde	Bomuldstråd	60–90	75/11–90/14
	Taft	Syntetisk tråd		
	Flonel, gabardine	Silketråd	50	
Tynde stoffer	Kammerdug	Bomuldstråd	60–90	65/9–75/11
	Georgette	Syntetisk tråd		
	Chally, satin	Silketråd	50	
Tykke stoffer	Denim	Bomuldstråd	30	100/16
			50	
	Jernbanefløj	Syntetisk tråd	50–60	90/14–100/16
	Tweed	Silketråd		
Strækstoffer	Jersey	Tråd til strikstof	50–60	Kuglenål 75/11–90/14 (gylden)
	Trikot			
Stoffer, der let trævler		Bomuldstråd	50–90	65/9–90/14
		Syntetisk tråd		
		Silketråd	50	
Til kantsyning		Syntetisk tråd Silketråd	30	100/16
			50–60	75/11–90/14

**Bemærk**

- Brug aldrig en tråd, der er betyngtet #20 eller lavere. Det kan medføre fejl på maskinen.

**Note**

- Jo lavere trådnummer, jo tykkere tråd, og jo højere nålenummer, jo tykkere nål.

■ Kuglenål

Brug kuglenålen, når du syr i strækstoffer eller stoffer, hvor det nemt kan ske, at sting springes over.

Nålen, der anbefales fra fabrikkens side, er "HG-4BR" (Organ). Schmetz-nåle "JERSEY BALL POINT" 130/705H SUK 90/14 kan bruges som alternativ.

■ Gennemsigtig nylontråd

Brug en nål i størrelsen 90/14 til 100/16 uanset stoffet eller tråden.

! FORSIGTIG

- Husk at følge de nåle-, tråd- og stofkombinationer, der er angivet i skemaet. Hvis den forkerte kombination bruges som f.eks. tykt stof som denim med en lille nål (65/9-75/11), kan nålen bøje eller knække. Den forkerte kombination kan også medføre, at sømmen bliver ujævn, at stoffet rynker, eller at symaskinen springer sting over.

2 GRUNDLÆGGENDE SYNING

Læs, før du begynder at sy

⚠ FORSIGTIG

- For at undgå at komme til skade skal du holde øje med nålen, når du bruger maskinen. Hold hænderne væk fra bevægelige dele.
- Undlad at strække eller trække i stoffet, mens du syr, da dette kan beskadige nålen, og du kan komme til skade.
- Brug ikke bøjede eller knækkede nåle, da du kan komme til skade.
- Pas på, at nålen ikke rammer knappenåle eller andre ting under syningen. Nålen kan knække, og du kan komme til skade.
- Brug altid den korrekte trykfod. Hvis du bruger en forkert trykfod, kan nålen ramme trykfoden og bøje eller knække, og du kan komme til skade.
- Når du drejer håndhjulet med hånden, skal du altid dreje det mod dig (mod uret). Hvis du drejer det den anden vej, kan det få tråden til at filtrere sig sammen og beskadige nålen eller stoffet, og du kan komme til skade.
- Begynd ikke at sy uden at lægge stoffet under trykfoden, da trykfoden kan blive beskadiget.

Sådan startes syningen

- 1 Tænd for symaskinen.



⚠ FORSIGTIG

- Tænd ikke maskinen, mens du træder på fodpedalen. Maskinen kan starte uventet med personskade eller beskadigelse af maskinen til følge.

- 2 Hæv nålen ved at dreje håndhjulet mod dig (mod uret), så mærket på hjulet peger opad.
- 3 Drej knappen til valg af mønster for at vælge et sting (se side 10 - 14).
- 4 Udskift trykfoden (se side 9).

- 5 Hæv trykfodsarmen.

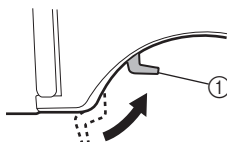

① Trykfodsarm

- 6 Placer stoffet under trykfoden, før tråden under trykfoden, og træk ca. 5 cm (2 tommers) tråd mod bagsiden af symaskinen.

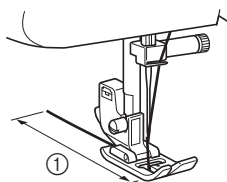

① 5 cm (2 tommers)

- 7** Hold trådende og stoffet med venstre hånd, og drej håndhjulet mod dig (mod uret) med din højre hånd for at sænke nålen til udgangspunktet for syningen.



- 8** Sænk trykfodsarmen.

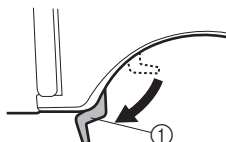

① Trykfodsarm

- 9** Træd langsomt ned på fodpedalen.

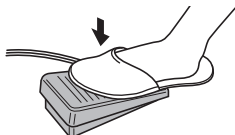

► Maskinen starter med at sy.

- 10** Fjern foden fra fodpedalen.

► Maskinen stopper med at sy.

- Du kan bruge baglæns syning til hæftning og forstærkning af sømme ved at trykke på knappen til baglæns syning. Se "Knap til baglæns syning" på side 15 for at få flere oplysninger.

- 11** Hæv nålen ved at dreje håndhjulet mod dig (mod uret).

- 12** Hæv trykfodsarmen.

- 13** Træk stoffet mod venstre for symaskinen, og før trådene igennem trådskeereren for at klippe dem.

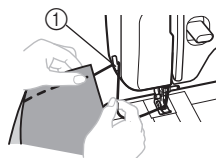

① Trådskeerer

Prøvesyning

Sy først en prøve på en stofrest. Brug et stykke stof og en tråd, der er de samme som dem, der skal bruges til dit projekt, og kontroller trådspændingen og stinglængden og -bredden.

Sådan skifter du syretning

Stop maskinen med nålen i stoffet på det sted, hvor du vil skifte syretning, og hæv trykfodsarmen. Brug nålen som en omdrejningsakse, drej stoffet, sænk trykfodsarmen, og fortsæt med at sy.

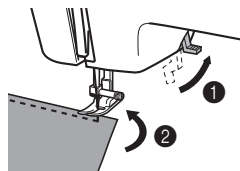

Sådan syr du i tykke stoffer

■ Hvis stoffet ikke kan være under trykfoden

Hvis stoffet ikke let passer ind under trykfoden, skal du hæve trykfodsarmen endnu højere for at føre trykfoden til dens højeste position.

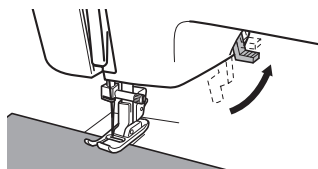

⚠ FORSIGTIG

- Hvis der sys i stof, der er tykkere end 6 mm (15/64 tomme), eller hvis stoffet skubbes med for stor kraft, kan nålen bøje eller knække.

Sådan syr du i tynde stoffer

Når du syr i tynde stoffer, kan stingene blive skæve, eller stoffet fremføres ikke korrekt. Hvis dette sker, skal du lægge tyndt papir eller forstærkende materiale under stoffet, og sy det sammen med stoffet. Når du er færdig med at sy, river du det overskydende papir af.

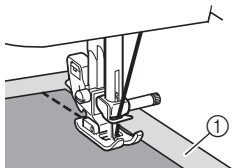

① Forstærkende materiale eller papir

Sådan syr du i strækstoffer

Ri først stofstykkerne sammen, og sy dem så uden at strække stoffet.

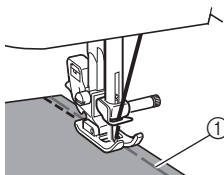

① Ritråd

Sådan syr du cylindriske stykker

Hvis du fjerner tilbehørsboksen, er det lettere at sy runde stykker som f.eks. manchetter og bukseben eller områder, der være svære at komme til.

- 1 Skub tilbehørsboksen mod venstre for at frigøre det.

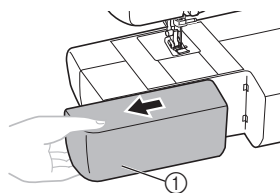

① Tilbehørsboks

- Når tilbehørsboksen er fjernet, kan du sy med friarm.

Bemærk

- Når du er færdig med friarmssyning, sætter du tilbehørsboksen på plads igen.

- 2 Skub den del, du vil sy ind på armen, og sy fra toppen.

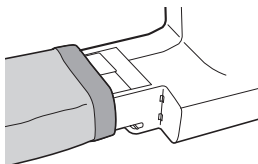

Sådan syr du med tvillingnål (ekstraudstyr)

Vi har udviklet din maskine, så du kan sy med tvillingnål og to overtråde. Du kan bruge samme eller to forskellige farver tråd til at sy dekorationssting.



① Tvillingnål



② Ekstra trådpind

⚠ FORSIGTIG

- Brug kun tvillingnåle, der er beregnet til denne maskine (reservedelskode: X57521-021:2,0/75 med en bredde på 2 mm). Andre nåle kan knække og beskadige maskinen.
- Sørg for, at nålen ikke rammer trykfoden.
- Sy ikke med bøjedede nåle. Nålen kan knække, så du kommer til skade.

■ Montering af tvillingnålen

Monter tvillingnålen på samme måde som en enkeltnål (se side 8–9). Den flade side af nålen skal vende mod maskinens bagside, og den runde side skal vende mod dig selv.

■ Montering af den ekstra trådpind

Sæt den ekstra trådpind på enden af spoleapparatets aksel. Sæt den anden trådspole på den ekstra trådpind.

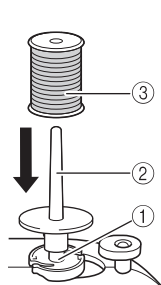

- ① Spoleapparatets aksel
- ② Ekstra trådpind
- ③ Trådspole

■ Trådning af tvillingnål

Hver nål skal trådes separat.



Bemærk

- Du kan ikke bruge nåletråderen til trådning af tvillingnålen. Tråd i stedet tvillingnålen med hånden fra forsiden mod bagsiden. Hvis du bruger nåletråderen, kan det beskadige maskinen (se side 25).

1 Tråd overtråden for højre side på samme måde som overtråden for venstre side blev trådt.

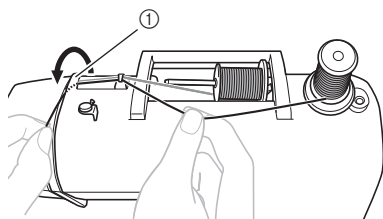

- ① Trådstyr

- Flere oplysninger fås i trin 1 til 10 i "Trådning af overtråd" (side 21).

2 Trådning af venstre nål.

3 Trådning af højre nål.

Tråd højre nål på samme måde som ved trådning af venstre nål med tråden fra spolen på den ekstra trådpind, men før ikke tråden gennem trådstyret over nålen, før du fører den gennem højre nåleøje.

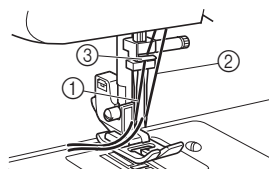

- ① Venstre nåls tråd føres gennem nålens trådstyr
- ② Højre nåls tråd føres foran nålens trådstyr
- ③ Nålens trådstyr

4 Monter zigzag-fod "J".

Se "Udskiftning af trykfoden" på side 9 for at få flere oplysninger om udskiftning af trykfoden.

⚠ FORSIGTIG

- Når du bruger tvillingnålen, skal du huske at montere zigzag-fod "J", da nålen kan knække, eller maskinen kan blive beskadiget.

5 Tænd for symaskinen.

⚠ FORSIGTIG

- Tænd ikke maskinen, mens du træder på fodpedalen. Maskinen kan starte uventet med personskade eller beskadigelse af maskinen til følge.

6 Vælg en søm.

⚠ FORSIGTIG

- Når stingbredden er justeret, drejer du langsomt håndhjulet mod dig (mod uret) og kontrollerer, at nålen ikke berører trykfoden. Hvis nålen rammer trykfoden, kan nålen blive bøjet eller knække.
- Når tvillingnålen bruges, skal du sørge for, at stingbredden ikke indstilles over "2,5", da dette kan få nålen til at ramme nålepladen og knække.

7 Start syning.

Se "Sådan startes syningen" på side 28 for at få flere oplysninger om, hvordan du starter med at sy.

► To linjer sting sys parallelt med hinanden.



Bemærk

- Når tvillingnålen bruges, kan stingene bundte sammen alt efter den type tråd og det stof, der bruges. Hvis dette sker, skal du forøge stinglængden. Se "Knap til valg af stinglængde" på side 15 for at få flere oplysninger om justering af stinglængden.

⚠ FORSIGTIG

- Når syretningen ændres, skal du huske at hæve nålen fra stoffet, hæve trykfodsarmen og derefter dreje stoffet. Ellers kan nålen knække, eller maskinen kan blive beskadiget.

Trådspænding

Trådspændingen har indflydelse på stingenes kvalitet. Det kan være nødvendigt at justere den, når du skifter til andet stof eller en anden tråd.



Note

- Vi anbefaler, at du syr en prøve på en stofrest, før du begynder at sy.

■ Korrekt spænding

Korrekt spænding er vigtig, da for megen eller for lidt spænding svækker sømmenes styrke eller rynker stoffet.

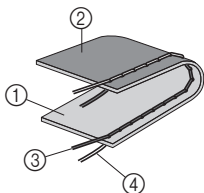

- 1 Stoffets forside
- 2 Stoffets bagside
- 3 Overtråd
- 4 Undertråd

■ Overtråden er for stram

Der vil forekomme løkker på stoffets forside.



Bemærk

- Hvis undertråden ikke er korrekt trådt, kan overtråden være for stram. I dette tilfælde se "Trådning af undertråd" på side 19, og tråd undertråden igen.

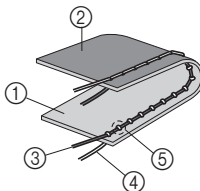

- 1 Stoffets forside
- 2 Stoffets bagside
- 3 Overtråd
- 4 Undertråd
- 5 Der forekommer løkker på forside af stoffet

Løsning

Reducér spændingen ved at dreje knappen til justering af overtrådens spænding til et lavere tal.

■ Overtråden er for løs.

Der vil forekomme løkker på stoffets bagside.



Bemærk

- Hvis overtråden ikke er korrekt trådt, kan overtråden blive for løs. I dette tilfælde se "Trådning af overtråd" på side 21, og tråd overtråden igen.

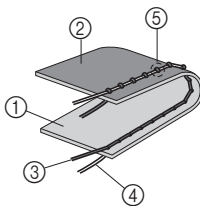

- 1 Stoffets forside
- 2 Stoffets bagside
- 3 Overtråd
- 4 Undertråd
- 5 Der forekommer løkker på bagsiden af stoffet

Løsning

Forøg spændingen ved at dreje knappen til justering af overtrådens spænding til et højere tal.

3 INDBYGGEDE STING

Syning med lige sting

Lige sting bruges til syning af almindelig søm.

Stingbetegnelse	Mønster			Stinglængde [mm] (tomme)	Sting bredde [mm] (tomme)
	53	37	27		
Lige sting				1-4 (1/16-3/16)	6,5 (1/4)
Tredobbelte stræksting				SS / SS1 Fast 2,5 (3/32)	

■ Kantsyning og strækmaterialer

Du kan bruge lige sting til kantsyning og syning i tynde stoffer.

Du kan bruge tredobbelte stræksting til syning i strækstoffer.

Zigzag-sting

Stingbetegnelse	Mønster	Stinglængde [mm] (tomme)	Sting bredde [mm] (tomme)
Zigzag-sting		F-4 (1/64-3/16)	0-6,5 (0-1/4)

■ Zigzag-sting

Drej knappen til valg af mønster til zigzag-sting, og begynd at sy.

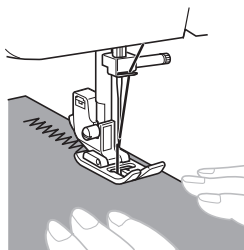

Vi anbefaler, at du syr med lige sting i starten og slutningen af zigzag-stingene. (Disse bruges til forstærkning.)



■ Satinsting

Indstilling af zigzag-stinglængden i størrelsen "F"-1" giver satinsting (tæt zigzag-sting). Satinsting kan bruges til at sy knaphuller og dekorationssting. Indstil knappen til valg af mønster til zigzag-sting, indstil stinglængden til størrelsen "F"-1", og indstil knappen til justering af stingbredde til mellem "3" og "6,5".

Syning med blindsting

Stingbetegnelse	Mønster	Stinglængde [mm] (tomme)	Sting bredde [mm] (tomme)
Blindsting		F-2 (1/64-1/16)	3-6,5 (1/8-1/4)
Strækblindsting		F-1,5 (1/64-1/16)	

Du kan bruge blindsting til afslutning af kanten på en opgave, f.eks. kanten på bukseben, uden at stingene kan ses. Blindsting: syning på stoffer uden stræk.

Strækblindsting: til strækstoffer.

Note

- Når runde stykker er for små til at kunne skubbes ind på armen, eller de er for korte, fremføres stoffet ikke, og resultatet bliver ikke som forventet.

1 Vend nederdelen eller bukserne på vrangen.

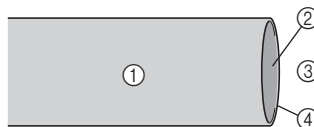

- 1 Stoffets vrangside
- 2 Stoffets retside
- 3 Ende
- 4 Stoffkant

2 Fold stoffet langs den ønskede kant, og tryk.

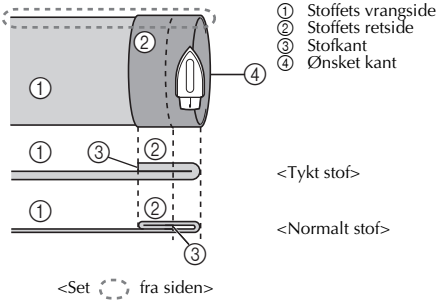

3 Brug et kridt til at markere på stoffet ca. 5 mm (3/16 tomme) fra stofkanten, og ri opslaget.

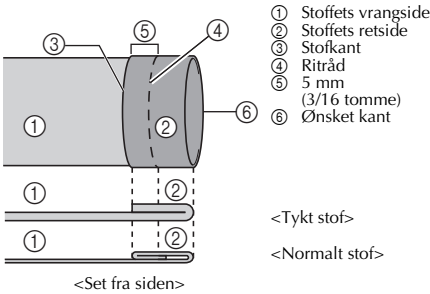

4 Fold stoffet indad langs ritråden.

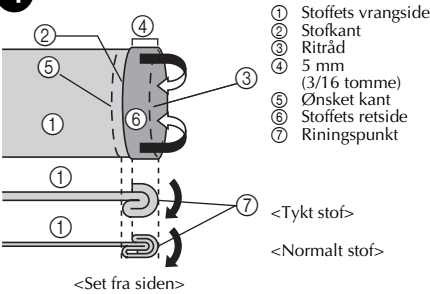

5 Fold stofkanten ud, og placer stoffet med vrangside opad.

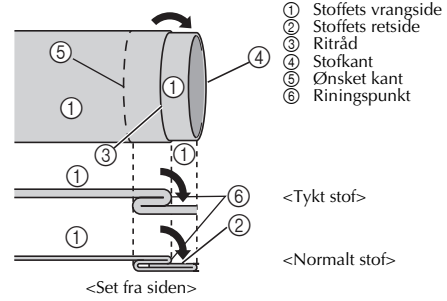

6 Fjern tilbehørsboksen, så du kan sy med friarm.

- Se "Sådan syr du cylindriske stykker" (Side 30) for at få flere oplysninger om friarmsyning.

7 Skub det stykke, du vil sy, ind på armen, og sørg for, at stoffet fremføres korrekt, og begynd at sy.

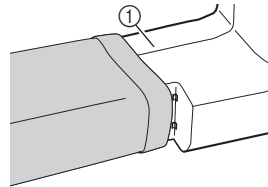

1 Arm

8 Når du har valgt sting, drejer du langsomt håndhjulet mod dig (mod uret), indtil nålen har flyttet sig fra højre til venstre.

9 Placer stoffet under trykfoden, og juster stingbredden, indtil nålen lige akkurat fanger kantens fold.

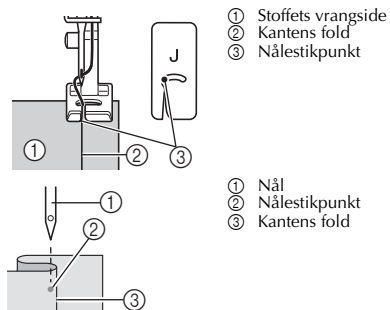

1 Stoffets vrangside
2 Kantens fold
3 Nålestikpunkt

1 Nål
2 Nålestikpunkt
3 Kantens fold

Stingbredde

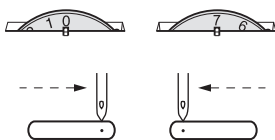

10 Sænk trykfodsarmen.

- Se "Knap til valg af stingbredde" på side 15 for at få flere oplysninger om justering af stingbredden.

11 Sy langsomt, og hold stoffet med hånden, så nålen lige akkurat rammer kantens fold.

12 Fjern ritråden, og vend stoffet med retsiden opad.

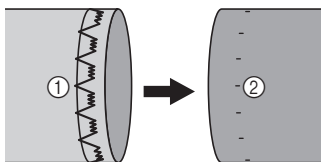

① Stoffets vrangside

② Stoffets retside

Syning med muslingekant

Stingbetegnelse	Mønster	Stinglængde [mm (tomme)]	Sting bredde [mm (tomme)]
Syning med muslingekant	V-5	F-3 (1/64-1/8)	3-6,5 (1/8-1/4)

Syning med muslingekant kan bruges til at sy en picotkant (blondeagtig kant) på tynde stoffer.

1 Juster trådspændingen, så den er strammere end normalt.

2 Placer stoffet under trykfoden, så det sys langs skråsnittet med de lige sting syet på sømkanten og zigzag-stingene syet lidt hen over den foldede kant.

3 Sy med lav hastighed.

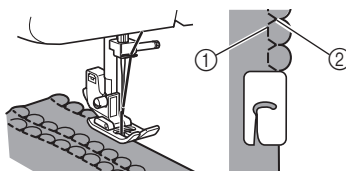

- ① Syning med lige sting
- ② Syning med zigzag-sting

Syning med elastiske sting

Stingbetegnelse	Mønster	Stinglængde [mm (tomme)]	Sting bredde [mm (tomme)]
Elastiske sting	6	F-2,5 (1/64-3/32)	3-6,5 (1/8-1/4)

Du kan bruge elastiske sting til lapning, isyning af elastik eller sammenføjning af stof. Disse funktioner er forklaret herunder.

■ Lapning

1 Læg det forstærkende stof under det område, du vil lappe.

- Brug knappenåle til at holde det forstærkende stof fast.

2 Sy med elastiske sting, mens du følger riften som vist.

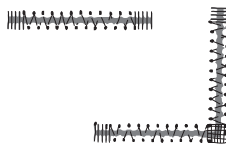

■ Isyning af elastik

1 Fastgør elastikbåndet på stoffets vrangside med knappenåle.

2 Stræk elastikken foran og bag trykfoden, mens du syr.

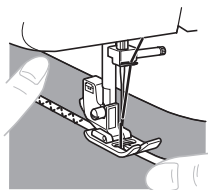

Sammenføjning af stof





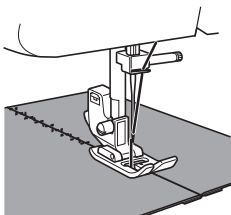

Du kan bruge elastiske sting til sammenføjning af to stykker stof, og disse sting er meget effektive ved syning i strikstof. Hvis du bruger nylontråd, kan stingene ikke ses.

- 1** Læg kanten af stofstykkerne mod hinanden, og læg sammenføjningen midt under trykfoden.
- 2** Sy stykkerne sammen med elastiske sting. Sørg for at holde kanterne på de to stykker stof tæt sammen.

- Brug knappenåle til at holde de to stofkanter tæt sammen.



Dobbelt søm

Stingbetegnelse	Mønster			Stinglængde [mm (tomme)]	Sting bredde [mm (tomme)]
	53	37	27		
Dobbelt søm				F-3 (1/64-1/8)	3-6,5 (1/8-1/4)
Sammenføjningssting					
Fæstesting					
Dekorativ kantsøm				SS / SS1 Fast 2,5 (3/32)	

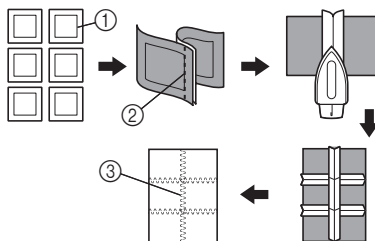

Disse sting bruges til at sy to stykker stof sammen, som f.eks. når du syr patchwork.

Eksempel: Patchwork med dobbelt søm



- ① Ønsket sømkant
- ② Lige sting
- ③ Dobbelt søm

Fagotsting

Stingbetegnelse	Mønster			Stinglængde [mm (tomme)]	Sting bredde [mm (tomme)]
	53	37	27		
Fagotsting				SS / SS1 Fast 2,5 (3/32)	3-6,5 (1/8-1/4)
Dekorativ onssting					

Disse sting bruges til at sy to stykker stof sammen, så der er plads mellem deres kanter. Dette sting er mere dekorativt, når der bruges tykkere tråd.

- 1** Brug et strygejern til at folde de to stofstykker langs deres sømme.
- 2** Ri de to stofstykker med cirka 2 mm (1/16 tomme) mellemrum på tyndt papir eller et ark vandopløseligt forstærkende materiale.

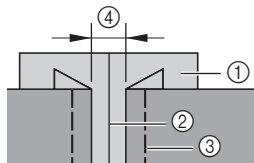

- ① Tyndt papir eller vandopløseligt forstærkende materiale
- ② Tegn en linje ned langs midten
- ③ Ritråd
- ④ 2 mm (1/16 tomme)

- 3** Indstil stingbredden til "5".

- 4** Sy med midten af trykfoden langs midten af de to stykker stof.

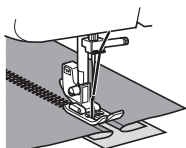

- 5** Når du er færdig med at sy, skal du fjerne papiret og ritråden.

Syning over kant

Stingbetegnelse	Mønster		Stinglængde [mm (tomme)]	Sting bredde [mm (tomme)]
	53	37		
Elastisk muslingekant	 12		F-3 (1/64-1/8)	3-6,5 (1/8-1/4)
Elastiske overlock-sting	 22	 17	SS / SS1 Fast 2,5 (3/32)	
	 23	 18		
Kamsting	 25	 20		

Disse sting bruges til at sy sømme og kante dem samtidig. Elastiske overlock-sting: til syning i strækstoffer.

- 1** Læg stoffet under trykfoden, så sømkanten (eller punktet ved pilehovedet) ligger ca. 3 mm (1/8 tomme) til venstre for midten af trykfoden.

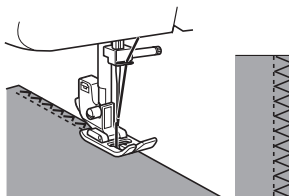

- Hvis sømrummet er større end stingmønsteret, klippes overskydende stof af efter syning.

Note

- Når du syr med elastiske overlock-sting, skal du placere stoffet, så dets kant er til venstre for nålen.

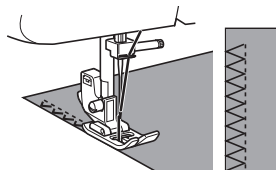

Grensting

Stingbetegnelse	Mønster			Stinglængde [mm (tomme)]	Sting bredde [mm (tomme)]
	53	37	27		
Grensting	24 ∨∨∨	19 ∨∨	SS / SS1	Fast 2,5 (3/32)	3-6,5 (1/8-1/4)

Brug grensting som dekorativ kantsyning, når du broderer eller sømmer tæpper, duge eller gardiner.

- 1 Placer stoffet med retsiden opad, og sy 1 cm (1/2 tomme) fra kanten af stoffet.
- 2 Klip tæt på sømmene.
Sømmen forhindrer, at stoffet trævler.



Tredobbelt zigzag-stræksting

Stingbetegnelse	Mønster			Stinglængde [mm (tomme)]	Sting bredde [mm (tomme)]
	53	37	27		
Tredobbelt zigzag-stræksting	21 ∞∞∞	16 ∞∞	SS / SS1	Fast 2,5 (3/32)	3-6,5 (1/8-1/4)

Dette sting kan bruges, når et zigzag-sting anvendes til at sy tunge strækstoffer. Tredobbelt zigzag-stræksting kan også bruges som et dekorativt kantsting.

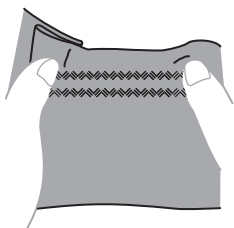

Dekorationssting

Stingbetegnelse	Mønster			Stingbetegnelse	Mønster		
	53	37	27		53	37	27
Tungesting	8 ~			Korsting	35 x		-
	16 w	-	-	Dekorationssting	38 	-	-
Perlesting	13 ●				777g	-	-
Pilehovedsting	14 ▲			Smocksyngssting	40 x	-	-
Parallelogramsting	15 	-		Dekorationssting	43 	-	-
Lynsting	17 ~	-			44 ~	-	-
Firkantet sting	18 ■	-			45 ~	-	-

Stingbetegnelse	Mønster			Stingbetegnelse	Mønster		
	53	37	27		53	37	27
Dekorati- onssting	19		-	Dekorati- onssting	42	-	-
	26		21		46	-	-
	30		25		47	-	-
	31		26		48	-	-
	32		27		49	-	-
	33		-		50	-	-
	34		-		51	-	-
	36		-		52	-	-
	37		-		53	-	-
	41		-				

Disse sting kan bruges til dekorativ kantsyning og smocksyning. Se side 11-14 for at få den anbefalede stingbredde og -længde for hvert af stingene.

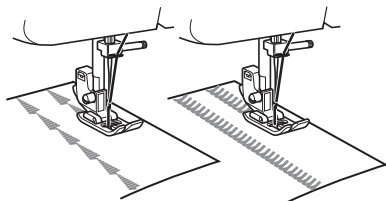

SYNING AF KNAPHULLER OG ISYNING AF KNAPPER

⚠ FORSIGTIG

- Sluk altid for symaskinen, før du skifter trykfoden ud. Du kan komme til skade, hvis du ved et uheld træder på fodpedalen, og symaskinen begynder at sy.

Sådan sys et knaphul (1-trins automatisk knaphul)

Mønster	Stinglængde [mm (tomme)]	Sting bredde [mm (tomme)]	Trykfod
1	F-1,5 (1/64-1/16)	3-5 (1/8-3/16) (Knap 4-7)	Knaphulsfod "A"

Det er let at sy knaphuller med godt resultat. Med stingmønstret 1-trins automatisk knaphul sys et knaphul ved automatisk at skifte syretningen, når knaphulsarmen og knaphulsfoden bruges.



Bemærk

- Når du syr andre mønstre end det til et knaphul, må du ikke sænke, røre ved eller flytte knaphulsarmen, da sømmen ellers kan blive skæv eller syet forkert.



Note

- Vi anbefaler, at du øver dig på at lave et knaphul i en stofrest, før du syr det i selve tøjet.
- Ved syning af knaphuller i bløde stoffer lægges forstærkende materiale på stoffets vrangside.

■ Sådan syr du et knaphul

- 1 **Mærkér knaphullets placering og længde på stoffet med sykriddt.**

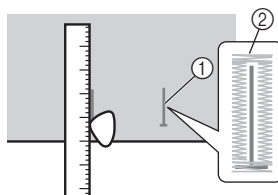

- 1 Mærker på stoffet
- 2 Syning af knaphul

- 2 **Monter knaphulsfod "A", og indstil knappen til valg af mønster til knaphul.**

- 3 **Åbn knappbladen, og læg knappen i.**

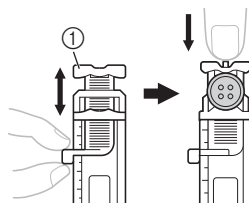

- 1 Knappblade

■ Hvis knappen ikke passer ind i knapstyrpladen

Læg knappens diameter og tykkelse sammen, og indstil knapstyrepladen til den beregnede længde. (Afstanden mellem markeringerne på trykfodsmålestokken er 5 mm (3/16 tomme).)

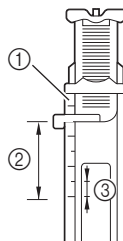

- 1 Trykfodsmålestok
- 2 Længde på knaphul (knappens diameter + tykkelse)
- 3 5 mm (3/16 tomme)

Eksempel: For en knap med en diameter på 15 mm (9/16 tomme) og en tykkelse på 10 mm (3/8 tomme) skal knapstyrepladen indstilles til 25 mm (1 tomme) på målestokken.

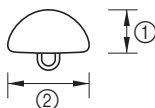

- ① 10 mm (3/8 tomme)
- ② 15 mm (9/16 tomme)

4 Før overtråden ned gennem hullet i trykfoden.

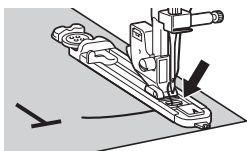

5 Du skal først sy den forreste trense. Sænk trykfoden, så mærkerne på foden er ud for mærkerne på stoffet.

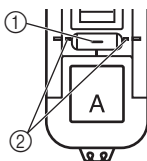

- ① Startmærke på stoffet
- ② Mærker på foden

6 Sænk knaphulsarmen, og skub den lidt tilbage.

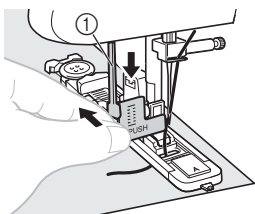

- ① Knaphulsarm

7 Start maskinen, mens du forsigtigt holder i overtråden.

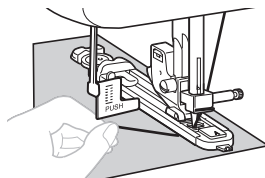

8 Knaphullets trenser sys i den viste rækkefølge.

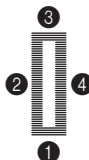

9 Stop maskinen, når syning af knaphullet er færdig.



Bemærk

- Hvis syningen af knaphullet blev afbrudt, sy prøvesøm en eller to gange på en stofrest, før du fortsætter med at sy på opgaven. Sting, der fortsættes efter afbrydelse, kan blive syet forkert.
- Hvis der sys tykke sømme, og stoffet ikke fremføres, skal du sy med kraftigere (længere) sting.

10 Hæv nålen og trykfydsarmen, fjern stoffet, og klip tråden.

11 Hæv knaphulsarmen til dens oprindelige position.

12 Sæt en knappenål i for enden af knaphulsstingene for at forhindre, at stingene bliver klippet, og brug en opsprætter til at klippe mod knappenålen og åbne knaphullet.

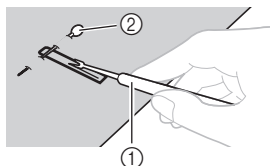

- ① Opsprætter
- ② Knappenål

! FORSIGTIG

- Hold fingrene væk fra klippestien, når du åbner knaphullet med opsprætteren, så du ikke kommer til skade, hvis opsprætteren smutter. Opsprætteren må ikke bruges til andet end det tilsigtede formål.

■ Sådan syr du et knaphul i strækstoffer

Når du syr knaphuller i strækstof, sys knaphulsstingene over en knaphulstråd.

- 1 Følg trin 1 til 3 fra "Sådan syr du et knaphul" på side 40.
- 2 Hægt knaphulstråden bag på knaphulsfoden, før de to knaphulstråder frem foran foden, sæt dem ind i rillerne og bind dem midlertidigt dér.

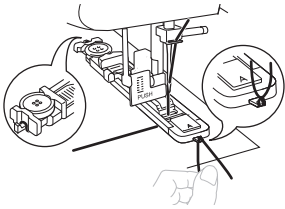

- 3 Indstil stingbredden til at passe til knaphulstrådens diameter.
- 4 Start syning.

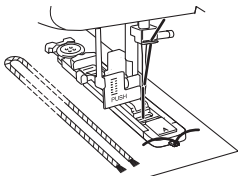

- 5 Når du er færdig med at sy, trækker du forsigtigt i knaphulstråden for at stramme den, og klipper overskydende tråd af.

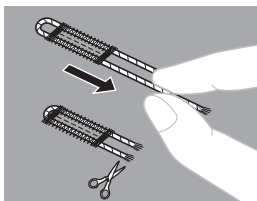

Justering af knaphuller

Hvis stingene på knaphullet to sider ikke er ens, kan du foretage følgende justeringer.

- 1 Indstil knappen til justering af stinglængde til mellem "F" og "1,5", og sy knaphullet på en stofrest for at se, hvordan stoffet fremføres.
- 2 Hvis højre side af knaphullet er for åben eller for stram, justerer du fremføringen af stoffet med knappen til justering af stinglængde.

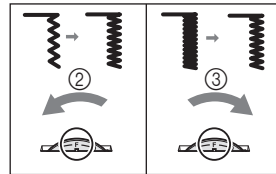

- 1 Højre side
- 2 Kortere
- 3 Længere

- 3 Når du har opnået en tilfredsstillende fremføring på højre side, syr du knaphullet og holder øje med fremføringen.
- 4 Hvis venstre side er for åben eller for stram i forhold til højre side, justerer du finjusteringskruen til knaphul som beskrevet i de følgende afsnit.

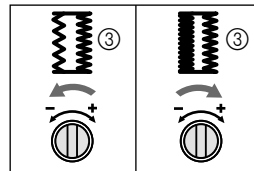
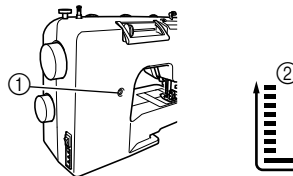

- 1 Finjusteringskruen til knaphul
- 2 Venstre side
- 3 Knaphullets udseende

4

Hvis venstre side er for åben, skal du skrue finjusteringsskruen til knaphul med en stor skruetrækker i retningen “-”.

Hvis den venstre side er for stram, skal du skrue finjusteringsskruen til knaphul med en stor skruetrækker i retningen “+”.

- Denne justering gør, at begge sider af knaphullet bliver ens.

Isyning af knapper

Stingbetegnelse	Mønster	Stinglængde [mm (tomme)]	Stingbredde [mm (tomme)]	Trykfod
Zigzagsting		F (1/64)	Alle	Fod til isyning af knap “M”

- 1 Mål afstanden mellem knaphullerne, og sæt mærker på stoffet. Juster stingbredden, så den er den samme som afstanden mellem hullerne i knappen.



- 2 Løft trykfodsarmen, og skub derefter kontakten til transportørens position til  (se side 16).
- 3 Sluk for symaskinen.
- 4 Skift til trykfoden til isyning af knapper “M”.
- 5 Tænd for symaskinen.

! FORSIGTIG

- Tænd ikke maskinen, mens du træder på fodpedalen. Maskinen kan starte uventet med personskade eller beskadigelse af maskinen til følge.

- 6 Læg en knap mellem trykfoden og stoffet, og kontroller, at nålen går ned i hullerne uden at ramme knappen. Hvis den rammer knappen, skal du se trin 1.

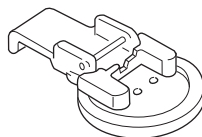

- 7 Sy ca. 10 sting med lav hastighed.

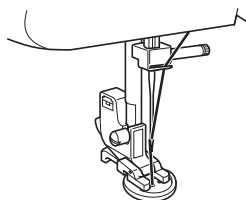

! FORSIGTIG

- Pas på, at nålen ikke rammer knappen under syningen. Nålen kan knække, og du kan komme til skade.

- 8 Når syningen er færdig, trækker du overtråden om på stoffets vrangside, og binder den sammen med undertråden.
 - Brug en saks til at klippe overtråden og undertråden, hvor stingene begynder.

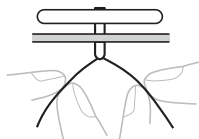

- 9 Når du er færdig med at sætte knappen på, skubbes kontakten til transportørens position til  (se side 16), og håndhjulet drejes for at hæve transportøren.

Note

- Kontakten til transportørens position er normalt indstillet til højre side.
- Transportøren kommer op, når du starter med at sy igen.

SÅDAN BRUGER DU TILBEHØR OG FUNKTIONER

⚠ FORSIGTIG

- Sluk altid for symaskinen, før du skifter trykfoden ud. Du kan komme til skade, hvis du ved et uheld træder på fodpedalen, og symaskinen begynder at sy.

Isætning af lynlås

Sting betegnelse	Mønster	Stinglængde [mm (tomme)]	Stingbredde [mm (tomme)]	Trykfod
Lige sting	2 	2-3 (1/16-1/8)	3,5 (Center)	Lynlås fod "1"

Du kan bruge lynlåsstrykfoden "1" til isyning af forskellige lynlåstyper, og den kan nemt placeres på højre eller venstre side af nålen.

Monter holderen på lynlåsstrykfodens venstre stift, når du syr med lynlåsen til højre. Monter holderen på lynlåsstrykfodens højre stift, når du syr med lynlåsen til venstre.

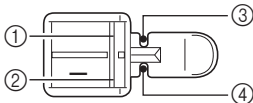

- 1 Højre stift til syning med lynlåsen på venstre side
- 2 Venstre stift til syning med lynlåsen på højre side
- 3 Nålestikpunkt for syning med lynlåsen på venstre side
- 4 Nålestikpunkt for syning med lynlåsen på højre side

1 Gør stoffet klart med lynlåsen riet fast på vrangsidens.

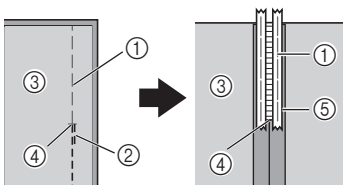

- 1 Ritråd
- 2 Baglæns syning
- 3 Stoffets vrangside
- 4 Lynlåsåbningens ende
- 5 Lynlås

2 Sluk for symaskinen. Monter lynlåsstrykfod "1".

⚠ FORSIGTIG

- Drej håndhjulet mod dig (mod uret), og kontroller, at nålen ikke berører lynlåsstrykfoden, før du begynder at sy. Hvis du vælger et andet sting, vil nålen ramme trykfoden og knække, og du kan komme til skade.

3 Tænd for symaskinen.

⚠ FORSIGTIG

- Tænd ikke maskinen, mens du træder på fodpedalen. Maskinen kan starte uventet med personskade eller beskadigelse af maskinen til følge.

4 Med stoffets retside opad skal du fortsætte med at sy med lynlåsen til højre for trykfoden.

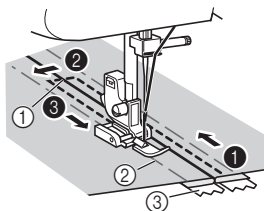

- 1 Lynlåsåbningens ende
- 2 Ritråd
- 3 Lynlås

- Sy stingingene i rækkefølge fra 1 til 3.

⚠ FORSIGTIG

- Pas på, at nålen ikke rammer lynlåsen under syningen. Hvis nålen rammer lynlåsen, kan nålen knække, og du kan komme til skade.

5 Når du er færdig med at sy, fjerner du ritråden.

Rynkning

Stingbetegnelse	Mønster	Stinglængde [mm (tomme)]
Lige sting	2 	4 (3/16)

- 1 Gør overtrådens spænding løsere, så undertråden ligger på bagsiden af stoffet.
- 2 Sy en enkelt række (eller mange rækker) lige sting.
- 3 Træk i undertråden for at rynke stoffet.

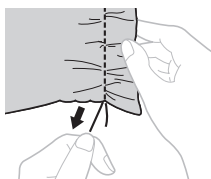

Stopning

Stingbetegnelse	Mønster	Stinglængde [mm (tomme)]
Lige sting	2 	Alle

- 1 Løft trykfodsarmen, og skub derefter kontakten til transportørens position til  (se side 16).
- 2 Fjern både trykfoden og trykfodsholdersamlingen, og sænk trykfodsarmen.
- 3 Læg det område, du vil stoppe, under trykfoden sammen med stof til forstærkning.
- 4 Tænd for symaskinen.

⚠ FORSIGTIG

- Tænd ikke maskinen, mens du træder på fodpedalen. Maskinen kan starte uventet med personskaade eller beskadigelse af maskinen til følge.

- 5 Begynd at sy ved skiftevis at trække stoffet væk fra dig selv og mod dig selv.



Bemærk

- Sy, mens du strækker i stoffet, så det holdes nede.

- 6 Gentag denne bevægelse, indtil stoppeområdet er fyldt med parallelle rækker af sting.

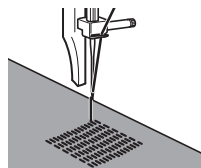

- 7 Når du er færdig med at stoppe, skubbes kontakten til transportørens position til , og håndhjulet drejes for at hæve transportøren.



Note

- Kontakten til transportørens position er normalt indstillet til højre side.
- Transportøren kommer op, når du begynder at sy igen.

Applikationer

Stingbetegnelse	Mønster	Stinglængde [mm (tomme)]	Stingbredde [mm (tomme)]
Zigzagsting	3 ~	F-2 (1/64-1/16)	Alle

Du kan lave en applikation ved at klippe et andet stykke stof i form og sy det på som dekoration.

- 1 Ri applikationen på stoffet.



- 2** Sy omhyggeligt rundt langs hele applikationen med zigzag-sting.

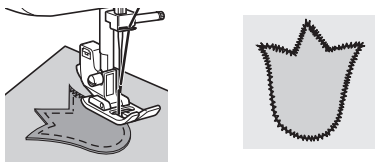

Sådan bruger du foden til blindsting

Stingbetegnelse	Mønster	Stinglængde [mm (tomme)]	Stingbredde [mm (tomme)]
Lige sting	2 - - -	Alle	Alle
Zigzag-sting	3 / \ / \	1-4 (1/16-3/16)	0-6,5 (0-1/4)
Blindsting	4 ^ ^ ^	F-2 (1/64-1/16)	3-6,5 (1/8-1/4)
Strækblindsting	7 / \ / \	F-1,5 (1/64-1/16)	3-6,5 (1/8-1/4)

Denne fod er ikke kun praktisk ved syning af blindsting, men også til syning af stofkanter og sømme.

■ Ved kantsyning

- 1 Sluk for symaskinen.
- 2 Monter foden til blindsting. Tænd for symaskinen.

⚠ FORSIGTIG

- Tænd ikke maskinen, mens du træder på fodpedalen. Maskinen kan starte uventet med personskade eller beskadigelse af maskinen til følge.

- 3 Placer nålen med den afstand, du ønsker, stinget skal have til stoffets kant, og sænk nålen til den position.

- 4 Drej fodstyrskruen, og juster forsigtigt for at styre stoffet.

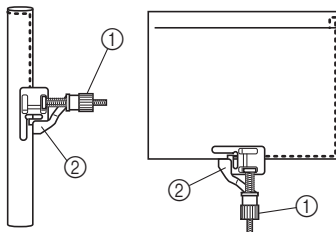

- ① Skruer
② Styr

■ Når du syr sømme

- 1 Sluk for symaskinen.
- 2 Monter foden til blindsting. Tænd for symaskinen.

⚠ FORSIGTIG

- Tænd ikke maskinen, mens du træder på fodpedalen. Maskinen kan starte uventet med personskade eller beskadigelse af maskinen til følge.

- 3 Indstil knappen til valg af mønster til lige sting, og indstil stingbredden til "2,5" (3/32 tomme) (midtfor). Ret fodstyret ind med nålepositionen.
- 4 Indstil knappen til valg af mønster til zigzag-sting.
- 5 Anbring stoffet under foden, så fodstyret er rettet ind mellem begge stofkanter.

5

6 Sænk trykfoden, og begynd at sy.

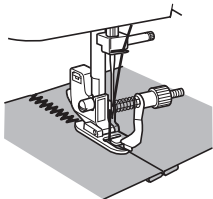

■ Når du syr blindsting

Når du syr blindsting med blindstingsfoden, skal du dreje skruen for at justere styret til den foldede kant.

- Se side 33 for at få flere oplysninger om syning med blindsting.

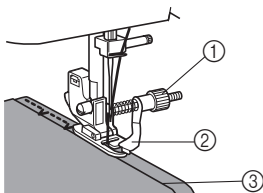

- ① Skrue
- ② Styr
- ③ Foldet kant

6 APPENDIKS

VEDLIGEHOJDELSE

Begrænsninger af oliering

For at undgå at beskadige symaskinen må brugeren ikke smøre den.

Symaskinen er fremstillet med den nødvendige mængde olie, der sikrer korrekt drift, hvilket gør regelmæssigt oliering unødvendigt.

Hvis der opstår problemer f.eks. med at dreje håndhjulet, eller der opstår en usædvanlig lyd, skal du straks stoppe med at bruge symaskinen og kontakte din nærmeste autoriserede forhandler eller autoriserede servicecenter.

Forholdsregler ved opbevaring af maskinen

Symaskinen må ikke opbevares på de steder, der beskrives nedenfor, da det kan medføre beskadigelse af symaskinen, f.eks. kan den ruste som følge af kondens.

- Udsat for ekstremt høje temperaturer
- Udsat for ekstremt lave temperaturer
- Udsat for ekstreme temperaturudsving
- Udsat for høj fugtighed eller damp
- I nærheden af åben ild, varmeapparat eller airconditionenhed
- Udendørs eller udsat for direkte sollys
- Udsat for ekstremt støvede eller fedtede omgivelser



Bemærk

- For at forlænge symaskinens levetid skal du regelmæssigt tænde for den og bruge den. Hvis symaskinen opbevares i længere tid uden at blive brugt, kan det reducere dens effektivitet.

Rengøring

⚠ FORSIGTIG

- Husk at trække symaskinens stik ud af stikkontakten, før du rengør den, så du ikke risikerer at få elektrisk stød eller at komme til skade.

- 1 Sluk for symaskinen, og træk stikket ud.
- 2 Hæv nålen og trykfoden.
- 3 Løsn trykfodsskruen og nåleskruen for at fjerne trykfodsholderen og nålen.

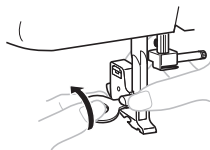

- 4 Brug en skiveformet skruetrækker til at fjerne de to skruer. Løft nålepladen som vist på tegningen, og skub nålepladen til venstre for at fjerne den.

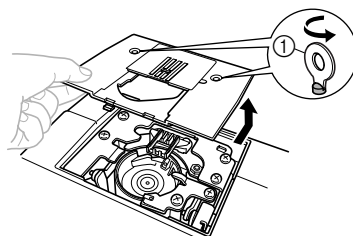

- ① Brug en skiveformet skruetrækker

- 5** Tag fat i spolehuset, og løft det ud mod venstre.

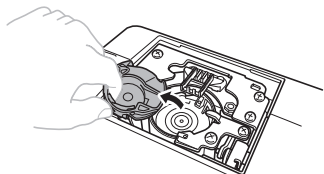

- 6** Brug rengøringspenslen eller en støvsuger til at fjerne støv fra løberingen og området omkring den.

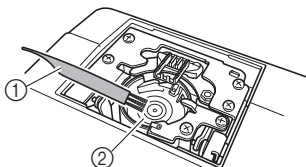

- ① Rengøringspensel
② Løbering

- Der må ikke kommes olie på spolehuset.

- 7** Sæt spolehuset i, så ▲-mærket på spolehuset står ud for ●-mærket på symaskinen som vist nedenfor.

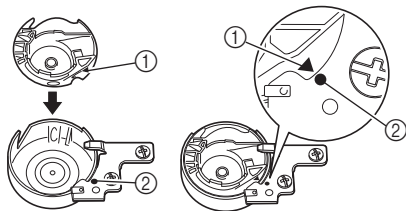

- Ret ▲-og ●-mærkerne ind efter hinanden.

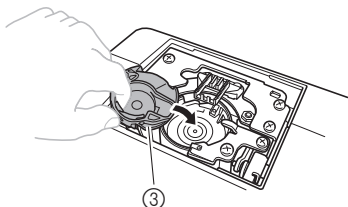

- ① ▲-mærke
② ●-mærke
③ Spolehus

- Kontroller, at de viste punkter er rettet ind efter hinanden, før spolehuset sættes i.

- 8** Sæt nålepladen på, og stram skruerne.

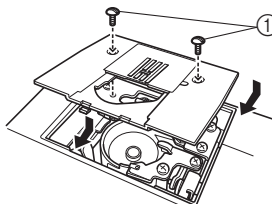

- ① Skruer

- Sørg for, at nålepladen sidder forsvarligt fast.

⚠ FORSIGTIG



- Brug aldrig et ridset spolehus, da der ellers er risiko for, at overtråden bliver filtret, at nålen knækker, eller at symaskinens funktionsdygtighed nedsættes. Et nyt spolehus (reservedelskode: XE9326-001) kan fås ved henvendelse til nærmeste autoriserede servicecenter.
- Sæt spolehuset korrekt i, da nålen ellers kan knække.

FEJLFINDING

Hvis maskinen stopper med at fungere korrekt, skal du kontrollere følgende mulige problemer, før du sender maskinen til service. Du kan selv løse de fleste problemer. Hvis du har brug for yderligere hjælp, giver Brother Solutions Center dig svar på de oftest stillede spørgsmål og fejlfindingstips. Gå ind på <http://support.brother.com/>. Hvis problemet ikke kan løses, bedes du kontakte forhandleren eller nærmeste autoriserede servicecenter.

Symptom	Mulig årsag	Sådan afhjælper du problemet	Side
Symaskinen kan ikke startes.	Der er slukket på hovedkontakten.	Tænd på hovedkontakten.	8
	Spoleapparatets aksel er skubbet mod højre.	Skub spoleapparatets aksel mod venstre.	17
	Du har ikke brugt fodpedalen korrekt.	Brug fodpedalen korrekt.	8
Stof, der sys på maskinen, kan ikke fjernes.	Tråden er filtret under nålepladen.	Løft stoffet, og klip tråden under det, og rengør løberingen.	48
Nålen knækker.	Nålen er ikke monteret korrekt.	Monter nålen korrekt.	8
	Nåleskruen er løs.	Stram skruen med en skiveformet skruetrækker.	9
	Nålen er bøjet eller stump.	Udskift nålen.	8
	Overtråden er ikke trådt korrekt.	Korriger overtrådens trådning.	21
	Du har ikke brugt den korrekte kombination af stof, tråd og nål.	Vælg tråd og nål, der passer til stoftypen.	27
	Den anvendte trykfod passer ikke til den valgte stingtype.	Montér den trykfod, der passer til den valgte stingtype.	–
	Overtråden er for stram.	Reducér overtrådens spænding.	32
	Du trækker for kraftigt i stoffet.	Træk forsigtigt i stoffet.	–
	Du har ikke placeret spolen korrekt.	Sæt spolen korrekt i.	17, 30
	Området omkring hullet i nålepladen eller trykfoden er ridset.	Udskift nålepladen. Kontakt forhandleren eller nærmeste autoriserede servicecenter.	–
	Spolehuset er ridset.	Udskift spolehuset. Kontakt forhandleren eller nærmeste autoriserede servicecenter.	–
	Du har brugt en spole, der ikke er egnet til denne maskine.	Brug spoler, der er beregnet til denne maskine.	16
Overtråden knækker.	Du har ikke sat overtråden korrekt i (Du har f.eks. ikke placeret spolen korrekt, eller tråden er kommet ud af styret over nålen).	Korriger overtrådens trådning.	21
	Tråden laver knuder eller er filtret.	Fjern knuderne/det filtrede stykke.	–
	Nålen er ikke egnet til den tråd, du bruger.	Vælg en nål, der passer til stingtypen.	27
	▼ Overtråden er for stram.	Reducér overtrådens spænding.	32

Symptom	Mulig årsag	Sådan afhjælper du problemet	Side
Overtråden knækker.	Nålen er bøjet eller stump.	Udskift nålen.	8
	Nålen er ikke monteret korrekt.	Monter nålen korrekt.	8
	Området omkring huller i nålepladen eller trykfoden er ridset.	Udskift nålepladen. Kontakt forhandleren eller nærmeste autoriserede servicecenter.	–
	Der er en grat på spolehuset, eller spolehuset er ridset.	Udskift spolehuset. Kontakt forhandleren eller nærmeste autoriserede servicecenter.	–
	Du har brugt en spole, der ikke er egnet til denne maskine.	Brug spoler, der er beregnet til denne maskine.	16
Undertråden er filtret eller knækker.	Du har ikke vundet spoletråden korrekt.	Vind spoletråden korrekt.	16
	Spolen er ridset eller kører ikke jævnt rundt.	Udskift spolen.	–
	Tråden er filtret.	Fjern det filtrede stykke, og rengør løberingen.	48
	Du har brugt en spole, der ikke er egnet til denne maskine.	Brug spoler, der er beregnet til denne maskine.	16
	Spolen sidder forkert.	Sæt spoletråden korrekt i.	19
Trådspændingen er forkert.	Du har ikke sat overtråden korrekt i.	Korriger overtrådens trådning.	21
	Du har ikke vundet spoletråden korrekt.	Vind spoletråden korrekt.	16
	Du har ikke brugt den rigtige kombination af tråd og nål til det stof, du syr i.	Vælg tråd og nål, der passer til stoftypen.	27
	Du har ikke monteret trykfodsholderen korrekt.	Monter trykfodsholderen korrekt.	–
	Trådspændingen er forkert.	Justér overtrådens spænding.	32
	Du har brugt en spole, der ikke er egnet til denne maskine.	Brug spoler, der er beregnet til denne maskine.	16
	Spolen sidder forkert.	Sæt spoletråden korrekt i.	19
Stoffet er krøllet.	Du har ikke sat overtråden korrekt i, eller du har ikke placeret spolen korrekt.	Tråd overtråden, og vind spoletråden korrekt.	16-25
	Du har ikke placeret spolen korrekt.	Sæt spolen korrekt i.	17, 30
	Du har ikke brugt den korrekte kombination af stof, tråd og nål.	Vælg tråd og nål, der passer til stoftypen.	27
	Nålen er bøjet eller stump.	Udskift nålen.	8
	Hvis der sys i tynde stoffer, fremføres stoffet ikke korrekt.	Sy med forstærkende materiale under stoffet.	30
	Hvis du syr i tynde stoffer, er stingene for tykke.	Gør stinglængden kortere.	15
	Den anvendte trykfod passer ikke til den valgte stingtype.	Monter den trykfod, der passer til den valgte stingtype.	44

Symptom	Mulig årsag	Sådan afhjælper du problemet	Side
▲ Stoffet er krøllet.	Trådspændingen er forkert.	Justér overtrådens spænding.	32
Symaskinen springer sting over.	Du har ikke sat overtråden korrekt i.	Korriger overtrådens trådning.	21
	Du har ikke brugt den korrekte kombination af stof, tråd og nål.	Vælg tråd og nål, der passer til stoftypen.	27
	Nålen er bøjet eller stump.	Udskift nålen.	8
	Nålen er ikke monteret korrekt.	Monter nålen korrekt.	8
	Der har samlet sig støv under nålepladen eller i spolehuset.	Fjern nålepladen, og rengør pladen og spolehuset.	48
Nåletråderen kan ikke bruges.	Nålen er ikke hævet til den korrekte position.	Hæv nålen ved at dreje håndhjulet mod dig (mod uret), så mærket på hjulet peger opad.	23
	Du har ikke monteret nålen korrekt.	Monter nålen korrekt.	8
Sømmen sys ikke korrekt.	Den trykfod, du bruger, passer ikke til stingtypen.	Monter den trykfod, der passer til den valgte stingtype.	–
	Trådspændingen er forkert.	Justér overtrådens spænding.	32
	Tråden er filtret.	Fjern det filtrede stykke. Rengør spolehuset, hvis tråden er filtret ind i denne.	48
Stoffet fremføres ikke.	Stinget er for lille.	Gør stinglængden længere.	–
	Transportøren er sænket.	Skub kontakten til transportørens position til   .	16
	Du har ikke brugt den korrekte kombination af stof, tråd og nål.	Vælg tråd og nål, der passer til stoftypen.	27
	Tråden er filtret, f.eks. filtret ind i løberingen.	Fjern det filtrede stykke. Rengør løberingen, hvis tråden er filtret ind i denne.	48
	Den anvendte trykfod passer ikke til den valgte stingtype.	Monter den trykfod, der passer til den valgte stingtype.	44
Der lyder en skinger lyd under syning. Der lyder en raslende lyd.	Der har samlet sig støv i transportøren eller i spolehuset.	Rengør spolehuset.	48

STIKORDSREGISTER

Tal

1-trins automatisk knaphul 6, 40

A

Applikationer 45

D

De vigtigste dele 6

Dekorationssting 38

Dobbeltøm 36

F

Fagotsting 36

Fejlfinding 50

Finjusteringsskrue til knaphul 42

Fod til blindsting 46

Fodpedal 8

Friarm 30

G

Grensting 38

H

Hovedkontakt 8

Håndhjul 21

I

Isyning af knapper 43

Isætning af lynlås 44

Isætning af stik 7

K

Knap til baglæns syning 15

Knap til justering af overtrådens spænding 32

Knap til transportørens position 16

Knap til valg af mønster 10

Knap til valg af stingbredde 15

Knap til valg af stinglængde 15

Knaphul

 justering 42

 syning 40

Kontakt til lampe 8

L

Lynspole 19, 25

M

Mønstre 11

N

Nål

 kombinationer med stof og tråd 27

 kontrol 8

 udskiftning 8

Nåletråderen 24

O

Optrækning af undertråden 25

R

Rengøring 48

Rengøring af løberingen 48

Rynkning 45

S

Satinsting 33

Spoling 16

Sting

 betegnelser 11

 indbyggede 33

Stof-, tråd- og nålekombinationer 27

Stopning 45

Stræksømme 10

Syning med blindsting 33

Syning med elastiske sting 35

Syning med lige sting 33

Syning med muslingekant 35

Syning over kant 37

T

Tilbehør 4

 ekstra 5

Tilbehørsboks 6

Transportør 16

Tredobbelt zigzag-stræksting 38

Trådholderskive 17, 22

Trådning

 nåletråder 24

 overtråd 21

 tvillingnål 31

 undertråd 19

Trådning af overtråd 21

Trådning af undertråd 19

 lynspole 19, 25

Trådpind 21

 ekstra 31

Trådskeerer 29

Trådspænding 32

Tvillingnål

 montering 9, 30

 syning 30

U

Udskiftning af trykfoden 9

V

Vedligeholdelse 48

Z

Zigzag-sting 33

Besøg os på support.brother.com, hvor du kan få produkt-support og svar på ofte stillede spørgsmål (FAQ).

Danish
888-X36/X38/X39



D02TTW-001