

Manuel d'instructions

Machine à broder

Product Code (Référence du produit) : 882-W83/W85



Veillez à lire ce document avant d'utiliser la machine.

Nous vous conseillons de conserver ce document à portée de main pour vous y référer ultérieurement. Les manuels les plus récents sont disponibles sur le site internet Brother support (Site Web de soutien Brother) (<https://s.brother/cmeaf/>).

INTRODUCTION

Merci d'avoir choisi cette machine. Avant d'utiliser cette machine, lisez soigneusement les « INSTRUCTIONS DE SÉCURITÉ IMPORTANTES » et consultez ce manuel pour en savoir plus sur l'utilisation correcte des nombreuses fonctions disponibles.

En outre, après avoir lu ce manuel, rangez-le dans un lieu facile d'accès afin de pouvoir vous y reporter ultérieurement.

INSTRUCTIONS DE SÉCURITÉ IMPORTANTES

Veillez lire ces instructions de sécurité avant d'utiliser la machine.

DANGER

- Pour réduire les risques d'électrocution

1 Débranchez toujours la machine de la prise électrique immédiatement après son utilisation, lors de son nettoyage, de la réalisation des réglages d'entretien de l'utilisateur mentionnés dans ce manuel, ou si vous laissez la machine sans surveillance.

AVERTISSEMENT

- Pour réduire les risques de brûlure, d'incendie, d'électrocution ou de blessure.

2 Débranchez toujours la machine de la prise électrique, quand vous procédez à un des réglages mentionnés dans le manuel d'instructions.

- Pour débrancher la machine, placez l'interrupteur sur le symbole « O » pour l'éteindre, puis prenez la fiche et tirez dessus pour la sortir de la prise d'alimentation électrique. Ne tirez pas sur le cordon.
- Branchez directement la machine sur la prise d'alimentation électrique. N'utilisez pas de rallonge.
- Débranchez toujours la machine en cas de coupure de courant.

3 Accidents d'origine électrique :

- Cette machine doit être connectée à une source d'alimentation secteur dans la plage indiquée sur la plaque signalétique. Ne la branchez pas à une source d'alimentation électrique de courant continu ni à un onduleur. Si vous ne savez pas de quelle source d'alimentation vous disposez, contactez un électricien qualifié.
- L'utilisation de cette machine n'est approuvée que dans le pays d'achat.

4 N'utilisez jamais cette machine si sa fiche ou son cordon d'alimentation est endommagé(e), si elle ne fonctionne pas correctement, si elle est tombée ou a été endommagée, ou si de l'eau a été renversée dessus. Renvoyez la machine au revendeur Brother agréé le plus proche à des fins d'examen, de réparation ou de réglage électrique ou mécanique.

- Lorsque votre machine est stockée ou en cours d'utilisation, si vous remarquez quelque chose d'anormal (odeur, chaleur, décoloration ou déformation), arrêtez immédiatement de l'utiliser et débranchez le cordon d'alimentation.
- Transportez toujours la machine en la tenant par sa poignée de transport. En soulevant la machine par une autre pièce, vous risqueriez de l'endommager ou de la faire tomber et de vous blesser.
- Lorsque vous soulevez la machine, veillez à ne pas faire de mouvement brusque ou intempestif car vous risqueriez de vous blesser.

5 Maintenez toujours votre espace de travail dégagé :

- N'utilisez jamais la machine si les aérations sont obstruées. Ne laissez pas de peluches, poussières et morceaux de tissu s'accumuler dans les ouvertures de ventilation de la machine.
- N'insérez ou ne laissez tomber aucun objet étranger dans une des ouvertures.
- Ne faites pas fonctionner la machine en cas d'utilisation d'aérosols (pulvérisations) ou d'administration d'oxygène.
- N'utilisez pas la machine à proximité d'une source de chaleur, telle qu'une cuisinière ou un fer à repasser. La machine, le cordon d'alimentation ou le vêtement que vous brodez risquerait de prendre feu, vous exposant à des risques de brûlure ou d'électrocution.
- Ne posez pas cette machine sur une surface instable, telle qu'une table bancale ou inclinée. La machine risquerait de tomber et de vous blesser.

6 Soyez tout particulièrement attentif lors de la broderie :

- Faites toujours très attention à l'aiguille. N'utilisez pas d'aiguilles tordues ou cassées.
- Ne touchez aucune pièce en mouvement. Vous devez faire preuve d'une grande prudence avec l'aiguille de la machine.
- Mettez l'interrupteur de la machine sur le symbole « O » pour la mettre hors tension lorsque vous procédez à des réglages à proximité de l'aiguille.
- N'utilisez pas de plaque à aiguille endommagée ou inadéquate, vous risqueriez de casser l'aiguille.
- Ne poussez pas ni ne tirez le tissu lors de la broderie.

7 Cette machine n'est pas un jouet :

- Vous devez donc être très attentif lorsque des enfants l'utilisent ou se trouvent à proximité.
- Ce produit contient des pièces de petite taille. Conservez le produit hors de portée des enfants pour empêcher toute ingestion accidentelle des pièces de petite taille.
- Conservez le sac en plastique dans lequel cette machine a été fournie hors de portée des enfants, ou jetez-le. Ne laissez jamais les enfants jouer avec ce sac; ils risqueraient de s'étouffer.
- Ne faites du découpeur que l'utilisation pour laquelle il a été conçu.
- N'utilisez pas la machine à l'extérieur.

8 Pour une durée de vie prolongée :

- Quand vous utilisez et rangez cette machine, évitez les endroits exposés directement à la lumière du soleil ou très humides. N'utilisez pas et ne rangez pas la machine à proximité d'un appareil de chauffage, d'un fer à repasser, d'une lampe halogène ou de tout autre objet dégageant de la chaleur.
- N'utilisez pas de produits nettoyants ni de solvants organiques tels que des diluants, de l'éther de pétrole ou de l'alcool pour nettoyer la machine. Sinon, la finition risquerait de se décoller ou de s'égratigner.
- Pour une installation correcte, consultez toujours le manuel d'instructions pour remplacer ou installer tout ensemble de pièces, les pieds-de-biche, les aiguilles ou toute autre pièce.

9 Pour la réparation ou le réglage :

- Si l'unité d'éclairage est endommagée, faites-la remplacer par un revendeur Brother agréé.
- Lors d'un dysfonctionnement ou d'un réglage, suivez d'abord le tableau de dépannage à l'arrière du manuel d'instructions pour inspecter et régler la machine vous-même. Si le problème persiste, veuillez consulter votre revendeur Brother local agréé.

N'utilisez cette machine que de la manière prévue, décrite dans ce manuel.

Utilisez les accessoires recommandés par le fabricant, comme mentionné dans ce manuel.

Le contenu de ce manuel et les spécifications de ce produit peuvent être modifiés sans avis préalable.

Pour de plus amples informations sur le produit et les mises à jour, consultez notre site Web www.brother.com

CONSERVEZ CES INSTRUCTIONS

Cette machine est conçue pour une utilisation domestique.

POUR LES UTILISATEURS DES PAYS HORS EUROPE

Cet appareil n'est pas conçu pour une utilisation par des personnes (adultes ou enfants) souffrant d'incapacités physiques, sensorielles ou mentales, ou ne disposant pas de l'expérience ou des connaissances nécessaires, à moins qu'elles ne soient aidées par une personne veillant à leur sécurité. Il faut surveiller les enfants pour s'assurer qu'ils ne jouent pas avec cet appareil.

POUR LES UTILISATEURS DES PAYS EUROPÉENS

Les enfants de 8 ans ou plus et les personnes souffrant d'incapacités physiques, sensorielles ou mentales, ou ne disposant pas de l'expérience ou des connaissances requises, peuvent utiliser cet appareil s'ils sont encadrés ou s'ils ont reçu des instructions leur permettant de se servir de l'appareil en toute sécurité et de comprendre les risques encourus. Les enfants ne doivent pas jouer avec cet appareil. Le nettoyage et l'entretien ne doivent pas être effectués par des enfants sans supervision.

POUR LES UTILISATEURS AU ROYAUME-UNI, EN IRLANDE, À MALTE ET À CHYPRE UNIQUEMENT

IMPORTANT

- En cas de remplacement du fusible de la fiche, utilisez un fusible certifié ASTA à BS 1362, c'est-à-dire portant la marque  , d'une capacité correspondant à celle indiquée sur la fiche.
- Remettez toujours le couvercle du fusible. Ne branchez jamais la machine lorsque le couvercle du fusible est ouvert.
- Si la prise secteur disponible n'est pas compatible avec la fiche fournie avec cet équipement, procurez-vous un câble approprié auprès de votre revendeur Brother agréé.

Déclaration de conformité du fournisseur de la FCC (Federal Communications Commission) (États-Unis uniquement)

Partie responsable : Brother International Corporation
200 Crossing Boulevard
P.O. Box 6911
Bridgewater, NJ 08807-0911,
États-Unis
Tél. : (908) 704-1700

déclare que le produit

Nom du produit : Machine à broder Brother
Numéro de modèle : XE2

Cet appareil est conforme à la section 15 des règlements de la FCC. Son fonctionnement est soumis aux deux conditions suivantes : (1) cet appareil ne doit pas causer d'interférences nuisibles et (2) cet appareil doit accepter toute interférence reçue, notamment les interférences susceptibles d'occasionner un fonctionnement indésirable.

Cet appareil a été testé et déclaré conforme aux limites pour appareils numériques de classe B, selon la section 15 des règlements de la FCC. Ces limites sont destinées à assurer une protection raisonnable contre les interférences nuisibles dans une installation résidentielle. Cet appareil produit, utilise et peut

émettre de l'énergie en radiofréquence et, s'il n'est pas installé et utilisé conformément aux présentes instructions, peut causer des interférences nuisibles aux communications radio. Cependant, il n'existe aucune garantie contre ces interférences dans le cas où l'installation n'est pas conforme. Si cet appareil cause des interférences nuisibles à la réception des signaux de radio ou de télévision, ce qui peut être détecté en mettant l'appareil sous et hors tension, l'utilisateur est invité à corriger ce problème en prenant une ou plusieurs des mesures suivantes :

- Réorienter ou repositionner l'antenne de réception.
- Augmenter la distance séparant l'appareil du récepteur.
- Branchez l'appareil sur un circuit électrique différent de celui où le récepteur est branché.
- Prendre contact avec un revendeur Brother agréé ou un technicien radio/TV qualifié pour obtenir de l'aide.
- Cet émetteur ne doit pas être installé ou utilisé en conjonction avec d'autres antennes ou autres émetteurs.

Important

Toute transformation ou modification non expressément autorisée par Brother Industries, Ltd. pourrait faire perdre à l'utilisateur son droit à utiliser cet appareil.

Cet équipement est conforme aux limites d'exposition aux rayonnements énoncées pour un environnement non contrôlé et respecte les lignes directrices d'exposition aux fréquences radioélectriques (RF) de la FCC et les règles d'exposition aux fréquences radioélectriques (RF) CNR-102 de l'IC. Cet équipement doit être installé et utilisé en gardant une distance de 20 cm ou plus entre le radiateur et le corps humain.

Pour les utilisateurs au Canada

Le présent appareil est conforme aux CNR d'Industrie Canada applicables aux appareils radio exempts de licence.

L'exploitation est autorisée aux deux conditions suivantes:

- (1) l'appareil ne doit pas produire de brouillage;
- (2) l'utilisateur de l'appareil doit accepter tout brouillage radioélectrique subi, même si le brouillage est susceptible d'en compromettre le fonctionnement.

Cet équipement est conforme aux limites d'exposition aux rayonnements énoncées pour un environnement non contrôlé et respecte les lignes directrices d'exposition aux fréquences radioélectriques (RF) de la FCC et les règles d'exposition aux fréquences radioélectriques (RF) CNR-102 de l'IC. Cet équipement doit être installé et utilisé en gardant une distance de 20 cm ou plus entre le radiateur et le corps humain.

Déclaration de conformité (Europe et Turquie uniquement)

Nous, Brother Industries, Ltd. 15-1 Naeshiro-cho, Mizuho-ku, Nagoya 467-8561 Japon déclarons que ce produit est conforme aux exigences essentielles de toutes les directives et réglementations applicables en vigueur dans la Communauté Européenne.

Vous pouvez télécharger la Déclaration de conformité sur le Site internet Brother support (Site Web de soutien Brother).
Accédez au site support.brother.com

Déclaration de conformité a la directive 2014/53/UE relative aux équipements radioélectriques (Europe et Turquie uniquement) (applicable aux modèles disposant d'interfaces radio)

Nous, Brother Industries, Ltd. 15-1 Naeshiro-cho, Mizuho-ku, Nagoya 467-8561 Japon déclarons que ces produits sont en conformité avec les dispositions de la directive 2014/53/UE relative aux équipements radioélectriques.

Vous pouvez télécharger la Déclaration de conformité sur le Site internet Brother support (Site Web de soutien Brother).
Accédez au site support.brother.com

Réseau local sans fil (modèles avec fonction réseau sans fil uniquement)

Cette machine prend en charge l'interface sans fil.

Bande(s) de fréquence : 2400 - 2483,5 MHz

Puissance maximale des fréquences radio transmise dans la ou les bandes de fréquence : Inférieure à 20 dBm (e.i.r.p)

MARQUES DE COMMERCE

WPA™ et WPA2™ sont des marques de commerce de Wi-Fi Alliance®.

Tous les noms de marque et de produit de sociétés apparaissant sur des produits Brother, sur des documents associés et sur n'importe quel autre support sont des marques de commerce ou des marques déposées de ces sociétés respectives.

DROITS D'AUTEUR ET LICENCE

Ce produit comporte un logiciel développé par le fournisseur suivant : ©2008 Devicescape Software, Inc.

REMARQUES CONCERNANT LA LICENCE OPEN SOURCE

Ce produit est livré avec un logiciel open source. Pour consulter les remarques relatives à la licence Open Source, veuillez accéder à la section de téléchargement des manuels sur la page d'accueil de votre modèle sur le site internet Brother support (Site Web de soutien Brother) à l'adresse <https://s.brother/cpeag/>.

MESURES DE PRÉCAUTION POUR LA CONNEXION AU RÉSEAU SANS FIL

Veillez à utiliser un routeur ou un pare-feu lorsque vous connectez la machine à Internet, afin de la protéger contre tout accès Web non autorisé.

Chapitre 5 ANNEXE	109
ENTRETIEN ET MAINTENANCE	109
Nettoyage de l'écran à cristaux liquides	109
Nettoyage de la surface de la machine	109
Restrictions concernant l'application d'huile	109
Précautions concernant le rangement de la machine	109
Nettoyage de la coursière	109
Nettoyage du coupe-fil dans la zone du boîtier de la canette	110
Changement du pied de broderie « W+ » avec pointeur lumineux	111
AVANT DE PRÊTER LE PRODUIT OU DE LE METTRE AU REBUT	112
RÉGLAGE DE L'ÉCRAN	112
Le panneau tactile ne fonctionne pas correctement	112
DÉPANNAGE	113
Si le fil s'emmêle sous la base du bobineur de canette	113
Liste des symptômes	113
MESSAGES D'ERREUR	117
SPÉCIFICATIONS	119
MISE À JOUR DU LOGICIEL DE VOTRE MACHINE	121
Procédure de mise à jour à l'aide d'un support USB	121
Procédure de mise à jour à l'aide d'une connexion à un réseau local LAN sans fil	121
INDEX	123

1

2

3

4

5

Chapitre 1 PRÉPARATIFS

Remarque

- Veillez à bien installer le logiciel le plus récent. Reportez-vous à la section « MISE À JOUR DU LOGICIEL DE VOTRE MACHINE » à la page 121.

NOMS DES PIÈCES DE LA MACHINE

■ Pièces principales

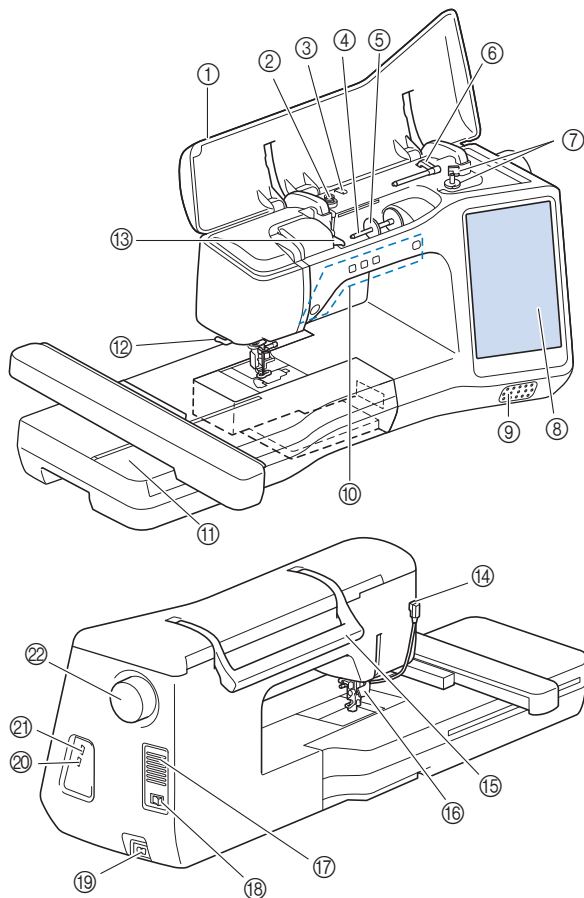

- ① Capot supérieur
- ② Disque de pré-tension (page 23)
- ③ Guide-fil pour le bobinage de la canette (page 23)
- ④ Porte-bobine (page 24)
- ⑤ Couvercle de bobine (page 22)
- ⑥ Porte-bobine supplémentaire (page 22)
- ⑦ Bobineur de canette (page 22)
- ⑧ Écran à cristaux liquides (page 12)
- ⑨ Haut-parleur
- ⑩ Touches de commande (page 10)
- ⑪ Unité de broderie (page 32)
- ⑫ Coupe-fil (page 28)
- ⑬ Plaque du guide-fil (page 24)
- ⑭ Connecteur du pied-de-biche (page 111)
- ⑮ Poignée de transport
Transportez la machine par sa poignée de transport.

⑯ Levier du pied-de-biche

Vous ne pouvez pas utiliser le levier du pied-de-biche une fois que le pied-de-biche a été relevé à l'aide de  (Touche de levée du pied-de-biche).

⑰ Grille d'aération

La grille d'aération permet de faire circuler l'air au niveau du moteur. Ne couvrez pas la grille d'aération lorsque vous utilisez la machine.

⑱ Interrupteur d'alimentation principal (page 10)

⑲ Connecteur de cordon d'alimentation (page 11)

⑳ Port USB pour souris (page 21)

㉑ Port USB

㉒ Volant

Tournez le volant vers vous (dans le sens inverse des aiguilles d'une montre) pour relever et abaisser l'aiguille.

■ Section aiguille et pied-de-biche

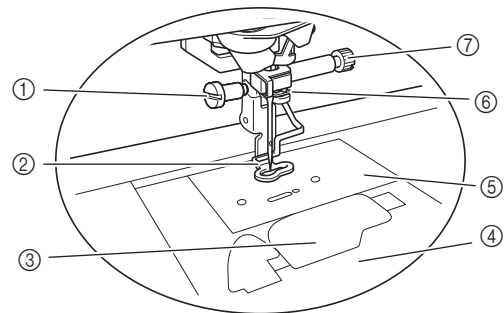

① Vis pour pied de broderie (page 111)

② Pied de broderie

Le pied de broderie permet de contrôler la flexibilité du tissu pour une plus grande régularité de broderie.

③ Capot du compartiment à canette (page 25)

④ Capot de la plaque à aiguille (page 25)

⑤ Plaque à aiguille (page 110)

⑥ Guide-fil de la barre à aiguille (page 27)

⑦ Vis du support de l'aiguille (page 29)

■ Touches des commandes

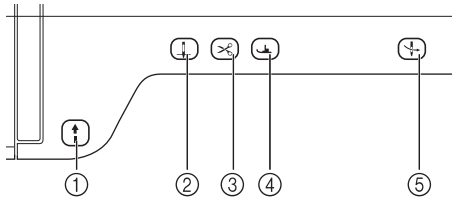

① Touche « Marche/Arrêt »

Appuyez sur la touche « Marche/Arrêt » pour commencer à broder ou pour arrêter. La touche change de couleur en fonction du mode d'opération de la machine.

- Vert : La machine est prête à broder ou est en train de broder.
- Rouge : La machine n'est pas prête à commencer la broderie.

② Touche Position de l'aiguille

Appuyez sur la touche Position de l'aiguille pour relever ou abaisser la position de l'aiguille. Appuyez deux fois sur cette touche pour broder un point.

③ Touche Coupe-fil

Lorsque vous avez terminé de broder, appuyez sur la touche Coupe-fil pour couper le fil qui dépasse.

④ Touche de levée du pied-de-biche

Appuyez sur la touche de levée du pied-de-biche pour abaisser le pied-de-biche et exercer une pression sur le tissu. Appuyez de nouveau sur cette touche pour relever le pied-de-biche.

⑤ Touche d'enfilage automatique

Utilisez la Touche d'enfilage automatique pour enfiler automatiquement l'aiguille.

ACCESSOIRES INCLUS

Pour les accessoires inclus avec votre machine, reportez-vous au feuillet supplémentaire intitulé « Accessoires inclus ».

MISE SOUS/HORS TENSION DE LA MACHINE

AVERTISSEMENT

- Utilisez uniquement l'alimentation domestique normale pour alimenter votre machine. L'utilisation d'autres sources d'alimentation pourrait causer des incendies, des chocs électriques ou endommager la machine.
- Ne touchez pas la fiche si vous avez les mains mouillées. Vous risquez de vous électrocuter.
- Assurez-vous que les fiches du cordon d'alimentation sont solidement insérées dans la prise électrique et dans le connecteur de cordon d'alimentation de la machine. Sinon, vous risquez de provoquer un incendie ou un choc électrique.
- Mettez la machine hors tension et débranchez-la de la prise murale dans les cas suivants :
 - Lorsque vous n'êtes pas à proximité de la machine
 - Après avoir utilisé la machine
 - En cas de coupure de courant pendant l'utilisation de la machine
 - Lorsque la machine ne fonctionne pas correctement à cause d'une mauvaise connexion ou d'un débranchement
 - Pendant un orage

ATTENTION

- Utilisez exclusivement le cordon d'alimentation fourni avec cette machine.
- N'utilisez pas de rallonge ni d'adaptateurs multiples pour brancher cette machine avec d'autres appareils. Vous risquez de vous électrocuter ou de provoquer un incendie.
- Lorsque vous débranchez la machine, veillez toujours à la mettre d'abord hors tension. Pour la débrancher de la prise murale, saisissez toujours la fiche. Si vous tirez sur le cordon, celui-ci pourrait être endommagé et vous risqueriez de vous électrocuter ou de provoquer un incendie.
- Veillez à ne pas couper, endommager, modifier, plier avec force, tordre ou lier le cordon d'alimentation, ni tirer dessus. Ne placez jamais d'objets lourds sur le cordon. Ne placez jamais le cordon près d'une source de chaleur. Ces actions pourraient endommager le cordon et vous risqueriez de vous électrocuter ou de provoquer un incendie. Si le cordon ou la fiche est endommagée, apportez la machine à votre revendeur Brother agréé pour la faire réparer avant de continuer à l'utiliser.
- Débranchez le cordon d'alimentation si la machine n'est pas utilisée pendant une longue période. Un incendie risque de se produire.

- (Pour les États-Unis uniquement) Cet appareil comporte une fiche polarisée (avec une lame plus large que l'autre). Pour réduire les risques de choc électrique, cette fiche est prévue pour s'insérer dans une prise électrique polarisée dans un seul sens. Si la fiche ne rentre pas complètement dans la prise électrique, inversez la fiche. Si elle ne s'insère toujours pas, contactez un électricien qualifié pour installer une prise électrique adaptée. Ne modifiez en aucun cas la fiche.

- 1 Branchez le cordon d'alimentation dans le connecteur de cordon d'alimentation, puis branchez la fiche dans une prise de courant.

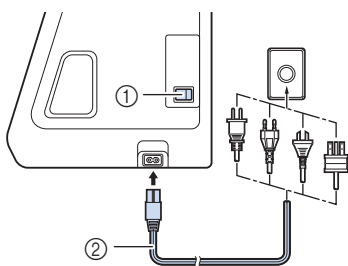

- ① Interrupteur d'alimentation principal
- ② Cordon d'alimentation

- 2 Mettez l'interrupteur d'alimentation principal sur « I » pour mettre la machine sous tension.

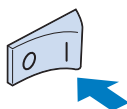

Mémo

- La lampe, l'écran à cristaux liquides et la touche « Marche/Arrêt » s'allument lorsque la machine est sous tension.

- 3 La vidéo de démarrage est lue lors de la mise sous tension de la machine. Appuyez sur une zone quelconque de l'écran.

- 4 Mettez l'interrupteur d'alimentation principal sur « O » pour mettre la machine hors tension.

Réglage initial de votre machine

Lors de la mise sous tension initiale de la machine, réglez la langue ainsi que l'heure et la date sur les paramètres correspondants locaux.

- 1 Appuyez sur et pour définir votre langue locale puis appuyez sur .



- 2 L'écran du message vous invitant à confirmer le réglage de l'heure/la date s'affiche. Appuyez sur .
- 3 Appuyez sur ou pour régler l'heure/la date. Puis appuyez sur .

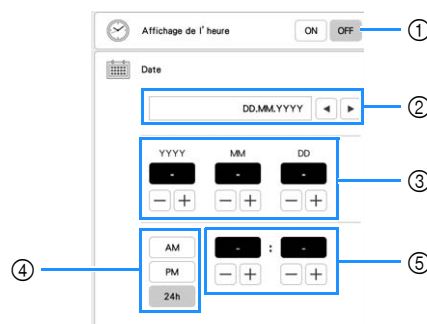

- ① Sélectionnez [ON] pour afficher l'heure/la date sur l'écran.
 - ② Appuyez sur ou pour sélectionner le format d'affichage de la date.
 - ③ Réglez l'année (YYYY), le mois (MM) et le jour (DD).
 - ④ Sélectionnez l'affichage 24 h ou 12 h.
 - ⑤ Réglez l'heure actuelle.
- L'horloge commence à 0 seconde de l'heure définie.

Mémo

- L'heure/la date définie peut être effacée si vous ne mettez pas la machine sous tension pendant un certain temps.

- 4 Le message suivant à propos d'une connexion au réseau local LAN sans fil apparaît. Pour configurer une connexion, appuyez sur , puis reportez-vous aux étapes 3 à 6 de la section « Utilisation de l'assistant pour configurer la connexion au réseau sans fil » à la page 19 pour terminer la configuration d'une connexion à un réseau local LAN sans fil.

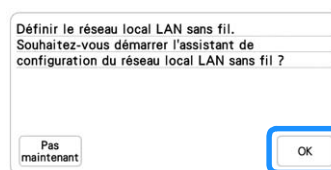

ÉCRAN À CRISTAUX LIQUIDES

Touchez l'écran à cristaux liquides ou une touche avec votre doigt ou le stylet fourni pour sélectionner une fonction de la machine.

IMPORTANT









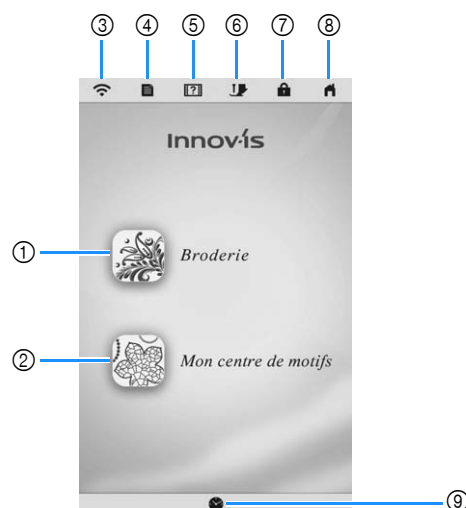

- Touchez uniquement l'écran avec votre doigt ou le stylet (stylus) fourni avec la machine. N'utilisez pas de crayon, de tournevis ni aucun autre objet dur ou pointu. N'appuyez pas trop fort sur l'écran non plus. Vous risqueriez d'endommager l'écran.

Remarque





- Il peut arriver qu'une partie ou la totalité de l'écran devienne plus sombre ou plus claire sous l'effet d'un changement de température ambiante ou de tout autre changement dans l'environnement. Il ne s'agit pas d'un dysfonctionnement. En cas de problème de lisibilité, réglez la luminosité de l'écran.

■ Écran d'accueil



N°	Affichage	Description	Page
	Nom		
①	 Touche Broderie	Sélectionnez un motif de broderie.	31
②	 Touche Mon Centre de Motifs (My Design Center)	Créez un motif de broderie original.	89
③	 Touche Réseau local LAN sans fil	Indique l'intensité du signal de la machine. Appuyez sur cette touche pour spécifier les réglages sans fil. S'il y a un nouveau fichier de mise à jour, la touche apparaît sous la forme  .	15, 19
④	 Touche de réglages de la machine	Changez la position d'arrêt de l'aiguille, réglez le motif ou l'écran, et modifiez tout autre réglage de la machine.	13
⑤	 Touche d'aide de la machine	Consultez le mode d'emploi de la machine. Vous pouvez visionner les didacticiels vidéo et les fichiers vidéo MP4 que vous avez enregistrés sur votre support USB.	17
⑥	 Touche de remplacement du pied-de-biche/de l'aiguille	Appuyez sur cette touche avant de remplacer l'aiguille, le pied-de-biche, etc. Cette touche verrouille toutes les touches et boutons pour empêcher le fonctionnement de la machine.	25, 29
⑦	 Touche de verrouillage d'écran	Verrouillez l'écran. Lorsque l'écran est verrouillé, vous pouvez toujours broder, mais vous ne pouvez modifier aucune des fonctions à l'écran. Appuyez de nouveau sur cette touche pour déverrouiller l'écran.	—
⑧	 Touche d'écran d'accueil	Retournez à l'écran d'accueil à tout moment et sélectionnez une autre catégorie - [Broderie] ou [Mon Centre de Motifs (My Design Center)].	—
⑨	 Touche d'heure/de date	Réglez l'heure/la date.	11



Utilisation de la touche de réglages de la machine

Appuyez sur  pour modifier les réglages par défaut de la machine (position d'arrêt de l'aiguille, vitesse de broderie, affichage initial, etc.). Pour afficher les différents écrans de réglages, appuyez sur  pour les « Réglages généraux », sur  pour les « Réglages de broderie » ou sur  pour les « Réglages du réseau local LAN sans fil ».

Remarque

- Le réglage par défaut de la machine est mis en surbrillance.

Mémo

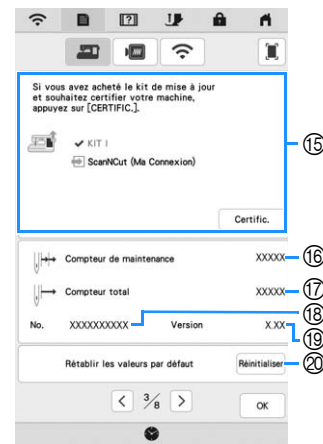
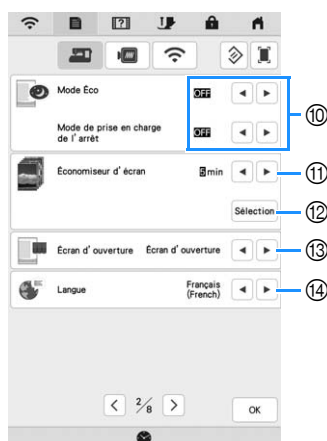

- Appuyez sur  ou  pour afficher un autre écran de réglages.

■ Réglages généraux



IMPORTANT

- Lorsque [Capteur de fil supérieur et de canette] est défini sur [OFF], la machine ne peut pas détecter le fil supérieur emmêlé. Le fait de continuer à utiliser la machine alors que le fil est emmêlé risquerait de l'endommager.

- Sélectionne la position d'arrêt de l'aiguille (position de l'aiguille lorsque la machine ne fonctionne pas) pour qu'elle soit relevée ou abaissée.
- Sélectionnez une des deux séquences pour le fonctionnement de la touche  (touche Position de l'aiguille).
À chaque pression de la touche  (touche Position de l'aiguille) :
[ON] : L'aiguille passe en position relevée, immédiatement arrêtée avant de percer le tissu ou en position abaissée.
[OFF] : L'aiguille passe en position relevée ou abaissée.
- Sélectionnez la forme du curseur en cas d'utilisation d'une souris USB.
- Activez [ON] ou désactivez [OFF] les capteurs de fil supérieur et de fil de la canette. Si l'option est réglée sur [OFF], il est possible d'utiliser la machine sans fil.
- Sélectionnez le volume du haut-parleur. Augmentez le chiffre pour un volume plus fort et diminuez-le pour un volume plus faible.
- Sélectionnez la luminosité de l'éclairage de la zone de travail.
- Sélectionnez la luminosité de l'écran.
- Vous pouvez enregistrer l'image affichée actuellement sur l'écran des réglages sur un support USB en appuyant sur cette touche lorsque vous insérez le support USB dans le port USB. Les fichiers sont enregistrés dans un dossier intitulé [bPocket].
- Réinitialisez les réglages sur cette page au réglages par défaut d'origine. Certains réglages ne sont pas réinitialisés.
- Économisez l'alimentation de la machine en choisissant [Mode Éco] et [Mode de prise en charge de l'arrêt] (page 15).
- Sélectionnez le délai d'affichage de l'économiseur d'écran.
- Sélectionnez l'image de l'économiseur d'écran (page 16).
- Sélectionnez l'écran initial qui s'affiche lors de la mise sous tension de la machine.
- Sélectionnez la langue d'affichage.
- À utiliser pour certifier votre machine quand vous utilisez la fonction [Ma Connexion] avec la machine de découpe Brother (vendue séparément et limitée à certains pays de vente). Pour plus de détails, visitez la page Web suivante et reportez-vous au manuel d'instructions « Ma Connexion ». <https://s.brother/cmeaf/>



KIT I a été certifié sur cette machine.

- ⑫ Montre le compteur de maintenance, qui vous rappelle régulièrement d'entretenir la machine. (Contactez votre revendeur Brother agréé pour plus de détails.)
- ⑬ Indique le nombre total de points brodés par la machine.
- ⑭ Montre le numéro interne de la machine.
- ⑮ Indique la version du programme.
- ⑯ Efface toutes les données enregistrées, tous les réglages personnalisés et toutes les informations de réseau dans la machine.

■ Réglages de broderie

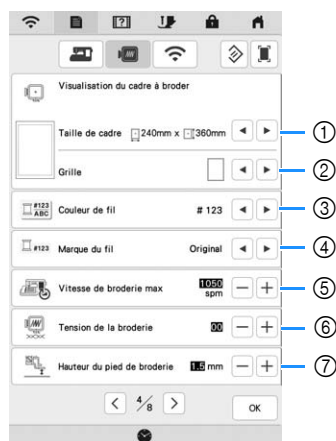

- ① Sélectionnez le cadre à broder à utiliser.
- ② Permet de sélectionner le marqueur de point central ou les lignes de quadrillage.
- ③ Permet de sélectionner l'affichage de la couleur du fil, du numéro de fil et du nom de couleur sur l'écran de broderie. (page 79)
- ④ Sélectionnez la marque du fil pour l'affichage de la couleur du fil. (page 79)
- ⑤ Réglez la vitesse de broderie maximale (page 78).
- ⑥ Réglez la tension du fil supérieur pour la broderie (page 76).
- ⑦ Sélectionnez la hauteur du pied de broderie pendant la broderie (page 53).
- ⑧ Sélectionnez les unités d'affichage pour broder (mm/ " / pouce).
- ⑨ Sélectionnez la couleur d'arrière-plan de la zone d'affichage de la broderie.
- ⑩ Sélectionnez la couleur d'arrière-plan pour la zone des miniatures.
- ⑪ Sélectionnez la taille des miniatures de motif.
- ⑫ Réglez la distance séparant le motif du point faulage. (page 71)
- ⑬ Quand cette fonction est réglée sur [ON], lorsque vous appuyez sur la touche « Marche/Arrêt » alors que le pied de broderie est relevé, le pied de broderie s'abaisse automatiquement avant de commencer à broder.
- ⑭ Réglez la position et la luminosité du pied de broderie « W+ » avec pointeur lumineux (ce réglage est disponible si le pied de broderie « W+ » avec pointeur lumineux a été installé.) (page 58)

■ Réglages du réseau local LAN sans fil

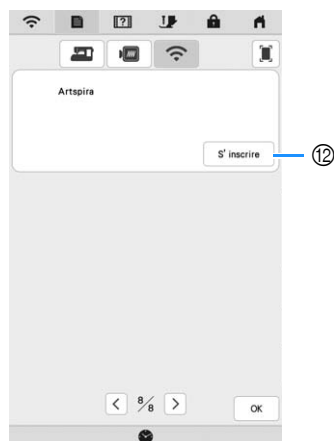
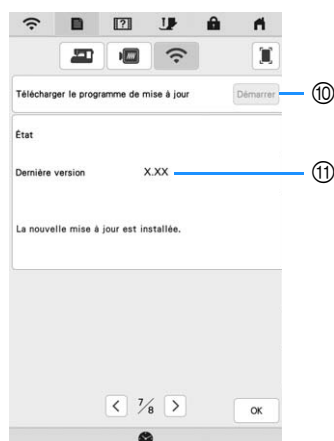
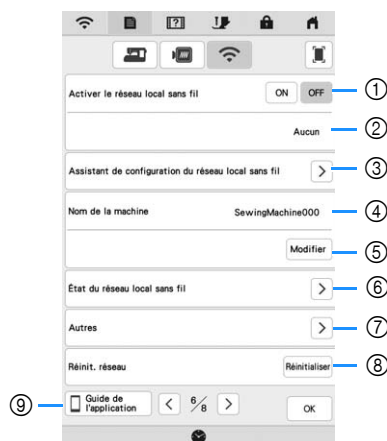

- ① Activez/désactivez la fonction Réseau local LAN sans fil (page 19).
- ② Affiche le SSID connecté.
- ③ Paramétrez la machine pour connecter la fonction Réseau local LAN sans fil.
- ④ Affiche le nom de la machine utilisé sur le réseau sans fil.
- ⑤ Modifiez le nom de la machine utilisé sur le réseau sans fil.
- ⑥ Vérifiez l'état du réseau local LAN sans fil.
- ⑦ Affichez d'autres menus.
- ⑧ Permet de rétablir les opérations du réseau.
- ⑨ Affichez l'introduction aux applications. Appuyez sur la touche correspondant à l'application dont vous souhaitez voir les informations. Si l'appareil intelligent que vous utilisez dispose d'une application pour lire les codes QR, scannez le code QR pour afficher l'écran d'installation de l'application.



My Stitch Monitor (Mon Moniteur de Point) : Cette application vous permet de surveiller l'état de broderie de la machine depuis un appareil mobile. Pour de plus amples détails, reportez-vous à « APPLICATION MY STITCH MONITOR (MON MONITEUR DE POINT) » à la page 106.

My Design Snap (Mon Motif Instantané) : Vous pouvez positionner vos motifs de broderie sur le tissu en capturant une image du tissu placé dans le cadre et en envoyant l'image à votre machine. Pour de plus amples détails, reportez-vous à « APPLICATION MY DESIGN SNAP (MON MOTIF INSTANTANÉ) » à la page 107.

Artspira : Vous pouvez transférer du contenu publié sur l'application vers la machine à broder et créer des projets originaux à l'aide des fonctions de l'application.

- ⑩ S'il y a un nouveau programme de mise à jour, téléchargez le fichier de mise à jour. (page 121)
- ⑪ Affiche les informations relatives au programme de mise à jour. (page 121)
- ⑫ Enregistrez l'application Artspira. (page 108)

■ Paramétrage du [Mode Éco] et du [Mode de prise en charge de l'arrêt]

Vous pouvez économiser la consommation électrique de la machine en réglant le [Mode Éco] et le [Mode de prise en charge de l'arrêt].

Si vous laissez la machine allumée sans l'utiliser pendant la période de temps définie, celle-ci active chacun des modes. Appuyez sur  pour afficher [Mode Éco] et [Mode de prise en charge de l'arrêt]. (page 13)

[Mode Éco];

La machine va passer en mode veille après la période de temps définie. Touchez l'écran ou appuyez sur la touche « Marche/Arrêt » pour continuer à utiliser la machine.

[Mode de prise en charge de l'arrêt];

La machine va passer en mode de faible consommation après la période de temps définie. Mettez la machine hors tension, puis de nouveau sous tension pour la faire fonctionner de nouveau.

Mémo

- Si vous mettez la machine hors tension alors qu'elle est en [Mode Éco] ou en [Mode de prise en charge de l'arrêt], patientez environ 5 secondes avant de la remettre sous tension.
- Pour plus de détails sur les conditions du [Mode Éco] et du [Mode de prise en charge de l'arrêt], reportez-vous à la section « SPÉCIFICATIONS » à la page 119.

■ Modification de l'image d'économiseur d'écran

Vous pouvez remplacer l'image par défaut par une image personnelle sélectionnée pour l'économiseur d'écran de votre machine.

Avant de modifier l'image de l'économiseur d'écran, préparez-la sur le support USB. Pour plus de détails à propos des fichiers d'images compatibles, reportez-vous à la section « SPÉCIFICATIONS » à la page 119.

1 Appuyez sur .

→ L'écran de réglages apparaît.

2 Appuyez sur .

→ L'écran de réglages généraux s'affiche.

3 Affichez [Économiseur d'écran] sur l'écran de réglages généraux.



4 Appuyez sur .

5 Appuyez sur .



6 Branchez le support USB contenant votre image personnelle sur le port USB de la machine.

7 Appuyez sur pour sélectionner la première image.

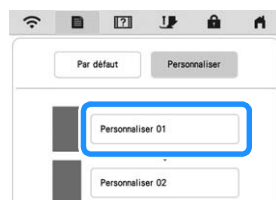

8 Sélectionnez le support connecté.

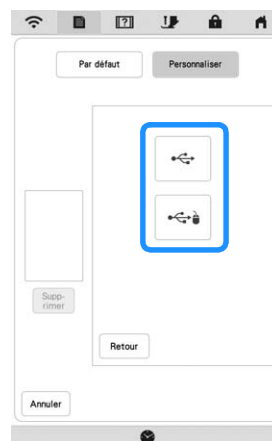

→ Une liste de vos images personnelles apparaît à l'écran.

* : Supprimez l'image sélectionnée.

* : Retour à la page précédente.

9 Sélectionnez un nom de fichier et appuyez sur .



→ L'image sélectionnée est enregistrée dans votre machine.

* : Retour à la page précédente.

10 Répétez les étapes 7 à 9 pour définir les images restantes.

11 Appuyez sur pour revenir à l'écran initial.

Mémo

- Appuyez sur [Par défaut] pour sélectionner les images par défaut pour l'économiseur d'écran.



Utilisation de l'aide de la machine

Appuyez sur  pour afficher l'écran d'aide de la machine. L'écran présenté ci-dessous propose des fonctions différentes.

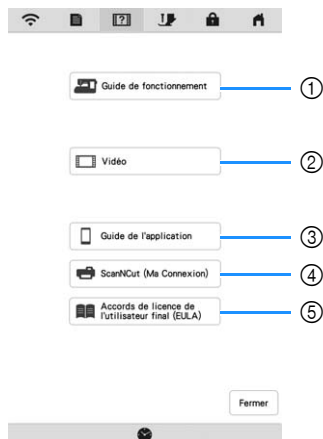

- ① Explications relatives à la mise en place du fil supérieur, au bobinage de la canette, à la préparation d'un motif de broderie et à l'utilisation de la machine (page 17)
- ② Didacticiels vidéo ou vidéos MPEG-4 (MP4) (page 17, page 18)
- ③ Affichez l'introduction aux applications. Appuyez sur la touche correspondant à l'application dont vous souhaitez voir les informations. Si l'appareil intelligent que vous utilisez dispose d'une application pour lire les codes QR, scannez le code QR pour afficher l'écran d'installation de l'application.



My Stitch Monitor (Mon Moniteur de Point) : Cette application vous permet de surveiller l'état de broderie de la machine depuis un appareil mobile. Pour de plus amples détails, reportez-vous à « APPLICATION MY STITCH MONITOR (MON MONITEUR DE POINT) » à la page 106.

My Design Snap (Mon Motif Instantané) : Vous pouvez positionner vos motifs de broderie sur le tissu en capturant une image du tissu placé dans le cadre et en envoyant l'image à votre machine. Pour de plus amples détails, reportez-vous à « APPLICATION MY DESIGN SNAP (MON MOTIF INSTANTANÉ) » à la page 107.

Artspira : Vous pouvez transférer du contenu publié sur l'application vers la machine à broder et créer des projets originaux à l'aide des fonctions de l'application.

- ④ Introduction à ScanNCut (Ma Connexion)
- ⑤ Accords de licence de l'utilisateur final (EULA)

Utilisation de la fonction de guide d'utilisation

Appuyez sur  Guide de fonctionnement pour ouvrir l'écran affiché ci-dessous. La partie supérieure de l'écran affiche différentes catégories. Appuyez sur une touche pour afficher plus d'informations sur cette catégorie. Certaines des fonctions sont décrites par les vidéos. Regardez ces vidéos pour en savoir plus sur les fonctions.



- ① Informations sur les pièces principales de la machine ainsi que leurs fonctions
- ② Informations sur les touches des commandes
- ③ Informations sur l'enfilage de la machine, le changement des aiguilles, etc.
- ④ Informations sur la mise en place de l'unité de broderie, la préparation du tissu pour la broderie, etc.
- ⑤ Informations sur le dépannage
- ⑥ Informations sur le nettoyage de la machine, etc.

Visionnage d'un didacticiel vidéo

Cette machine propose des didacticiels vidéo sur son utilisation.

- 1 Appuyez sur .
- 2 Appuyez sur .
- 3 Sélectionnez la catégorie et le didacticiel vidéo.

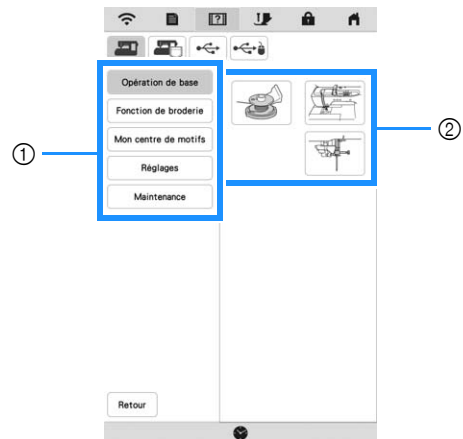

- ① Catégorie
- ② Didacticiel vidéo

- 4 Visionnez le didacticiel vidéo.

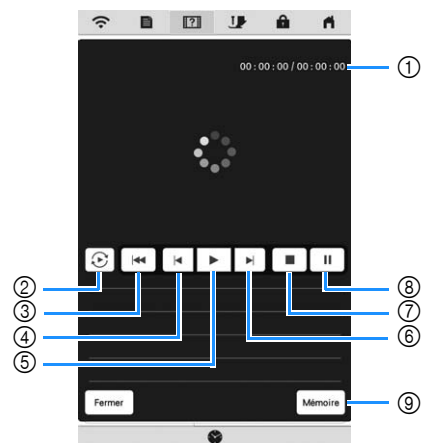

- ① Nombre de secondes écoulées/Nombre total de secondes
- ② Répéter
- ③ Retour au début
- ④ Reculer de 10 secondes
- ⑤ Lecture
- ⑥ Avancer de 10 secondes
- ⑦ Arrêt
- ⑧ Pause
- ⑨ Enregistrer sur la machine (en cas de visionnage à partir d'un support USB). Vous pouvez enregistrer une vidéo

dans  (favoris) de la machine, d'où vous pouvez la visionner.

En cas de visionnage depuis la mémoire de la machine,

 Mémoire devient  Supprimer. Appuyez sur  Supprimer pour supprimer la vidéo.

Remarque

- Les spécifications qui apparaissent dans le film peuvent être différentes de celles du produit réel, pour ce qui est de certains détails.
- Le film montre des pièces en option qui ne sont pas fournies avec ce produit.

5 Une fois que vous avez terminé de regarder la vidéo, appuyez sur  .

■ Visionnage de vidéos MPEG-4 (MP4)

Vous pouvez visionner vos vidéos MP4 à partir d'un support USB. Vous pouvez également enregistrer la vidéo MP4 sur la machine de façon à pouvoir visionner à tout moment un didacticiel vidéo sur la création d'un projet, par exemple. Pour plus de détails sur les extensions de fichier prises en charge, reportez-vous à la section « SPÉCIFICATIONS » à la page 119.

Mémo

- Certains types de fichiers MP4 ne peuvent pas être visionnés sur la machine.

1 Appuyez sur  .

2 Appuyez sur  .

3 Sélectionnez le périphérique sur lequel la vidéo est enregistrée.

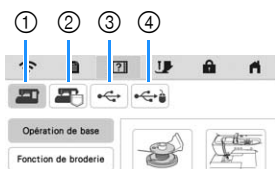

- 1 Didacticiel vidéos
- 2 Vidéos enregistrées sur la machine (favoris)
- 3 Vidéos du support USB connecté au port USB
- 4 Vidéos du support USB connecté au port USB pour souris

4 Sélectionnez la vidéo que vous souhaitez visionner.

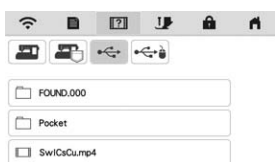

Remarque

- Les noms de fichier longs peuvent être raccourcis lorsqu'ils sont affichés.

5 Visionnez la vidéo.

- * Utilisez les touches de fonctionnement comme décrit dans la section « Visionnage d'un didacticiel vidéo » à la page 17.

6 Une fois que vous avez terminé de regarder la vidéo, appuyez sur  .

FONCTIONS DE CONNEXION AU RÉSEAU SANS FIL

Opérations disponibles avec une connexion au réseau sans fil

Cette machine prend en charge une connexion à un réseau sans fil. Les opérations utiles suivantes seront disponibles si la machine est connectée à un réseau sans fil.

■ Pour mettre à jour

Téléchargez le fichier de mise à jour directement dans la machine. (page 121)

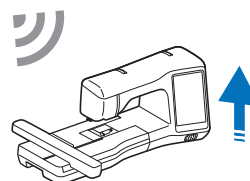

■ Pour broder

- Vous pouvez facilement vérifier l'état de fonctionnement de la machine depuis votre appareil mobile (smartphone) grâce à l'application mobile dédiée (My Stitch Monitor (Mon Moniteur de Point)).

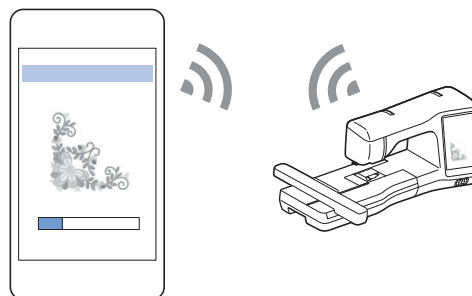

- My Design Snap (Mon Motif Instantané) : Vous pouvez positionner vos motifs de broderie sur le tissu en capturant une image du tissu placé dans le cadre et en envoyant l'image à votre machine.

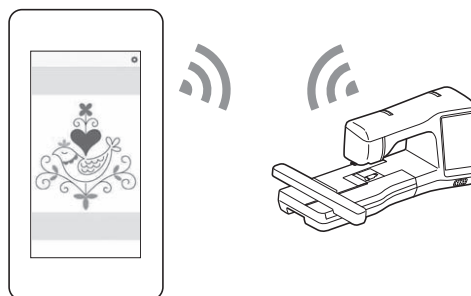

- Transférez un motif de broderie via le réseau sans fil de votre ordinateur vers la machine en utilisant l'application Windows dédiée (Design Database Transfer (Transfert de Base de données de Motifs)). Vous pouvez télécharger l'application depuis l'URL suivante.
<https://s.brother/caeka/>
- * Les paramètres doivent être spécifiés dans Design Database Transfer (Transfert de Base de données de Motifs). Pour plus d'informations, reportez-vous au manuel de Design Database Transfer (Transfert de Base de données de Motifs).

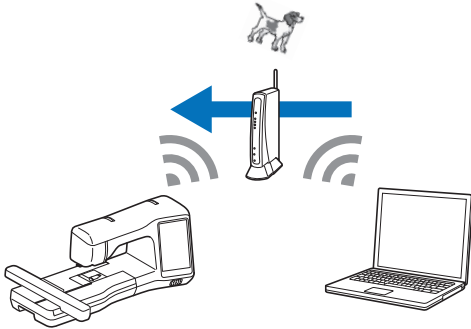

- Transférer sans fil à la machine un motif de broderie modifié à l'aide du logiciel de modification de broderie (PE-DESIGN version 11 ou ultérieure) sur un ordinateur. Il est également possible de transférer vers PE-DESIGN un motif de broderie modifié sur la machine.
- * Les paramètres doivent être spécifiés dans PE-DESIGN. Pour plus d'informations, reportez-vous au manuel de PE-DESIGN.

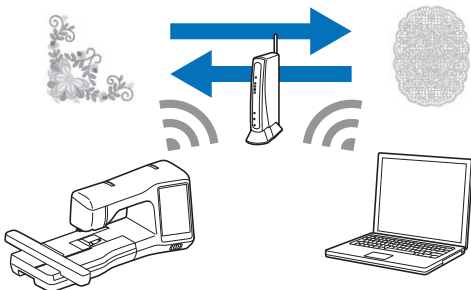

- Grâce à l'application Artspira, vous pouvez transférer du contenu publié sur l'application vers la machine à broder et créer des projets originaux à l'aide des fonctions de l'application.
- Lorsqu'une version mise à jour du logiciel est disponible sur notre site Web, la touche de réseau local LAN sans fil s'affiche sous forme de  (page 121)

Activation d'une connexion au réseau sans fil

La machine peut être connectée à votre réseau sans fil.

Reportez-vous à la section « SPÉCIFICATIONS » à la page 119 pour connaître les exigences relatives à une connexion à un réseau sans fil.

- 1 Appuyez sur .
- 2 Réglez [Activer le réseau local sans fil] sur [ON].



→ La machine commence à émettre le signal correspondant au réseau sans fil.

Utilisation de l'assistant pour configurer la connexion au réseau sans fil

La connexion au réseau sans fil peut être configurée de plusieurs façons. Nous vous recommandons d'utiliser la méthode qui fait usage de l'assistant de cette machine.

- 1 Les informations de sécurité (SSID et clé réseau) de votre réseau domestique sont nécessaires pour connecter votre machine à un réseau sans fil. La clé réseau peut également être appelée mot de passe, clé de sécurité ou clé de chiffrement. D'abord, trouvez vos informations de sécurité et notez-les.

SSID	Clé réseau (mot de passe)

Mémo

- Il n'est pas possible de configurer la connexion au réseau sans fil sans les informations de sécurité.
- Comment trouver les informations de sécurité
 - ① Vérifiez le manuel fourni avec votre réseau domestique.
 - ② Le SSID par défaut peut être le nom du fabricant ou le nom du modèle.
 - ③ Si vous ne trouvez pas les informations de sécurité, contactez le fabricant du routeur, l'administrateur de votre réseau ou votre fournisseur Internet.
 - ④ Certains SSID et certaines clés de réseau (mots de passe) sont sensibles à la différence entre les majuscules et minuscules. Veuillez enregistrer correctement vos informations.

- 2** Appuyez sur **>** à côté de [Assistant de configuration du réseau local sans fil].

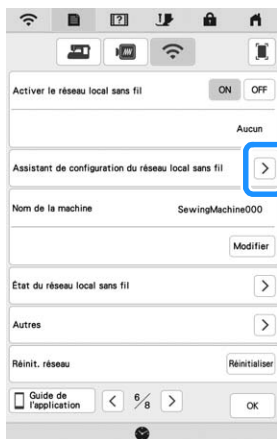

→ Une liste des SSID disponibles apparaît.

- 3** Appuyez sur **>** à côté du SSID que vous avez noté.



→ L'écran de saisie de la clé réseau (mot de passe) s'affiche.

Mémo

- Si le SSID que vous avez noté n'apparaît pas dans la liste, appuyez sur **Actualiser**.
- Si la SSID réseau voulue n'est pas affichée, spécifiez-la en procédant de la manière décrite ci-dessous.
 - ① Sélectionnez **Nouveau SSID**.
 - ② Saisissez le SSID de réseau voulu, puis appuyez sur **OK**.
 - ③ Sélectionnez la méthode d'authentification et le mode de chiffrement.
- Si la machine a déjà été connectée au réseau domestique, appuyez sur **SSID enregistré**, puis sélectionnez le SSID mémorisé.

- 4** Saisissez la clé de réseau (mot de passe) que vous avez notée, puis appuyez sur **OK**.

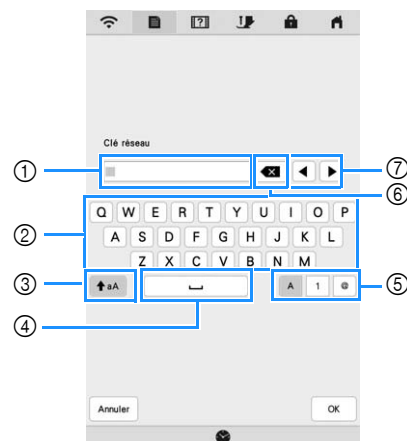



- ① Zone de saisie de texte
- ② Touches de caractères
- ③ Touche Majuscules
- ④ Touche d'espace
- ⑤ Touche de lettres/chiffres/symboles
- ⑥ Touche de retour arrière (efface le caractère précédant le curseur).
- ⑦ Touches de curseur (déplacent le curseur vers la gauche ou la droite).

- 5** Quand le message suivant apparaît, appuyez sur **OK**.

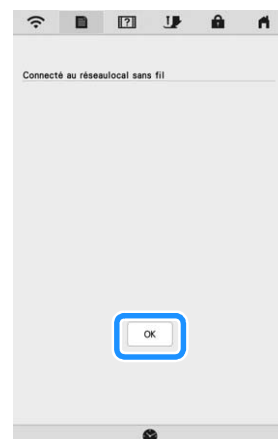

→ Quand une connexion est établie, le message suivant apparaît.



6 Appuyez sur  pour quitter la configuration.



→ Le nom affiché à côté de [Nom de la machine] est le nom qui sera utilisé lors de l'enregistrement de la machine dans le logiciel de modification de broderie (PE-DESIGN Version 11 ou ultérieure) ou Design Database Transfer (Transfert de Base de données de Motifs) pour transférer des fichiers.

Mémo

- Pendant la connexion, l'intensité du signal est indiquée par l'icône située dans l'angle supérieur gauche de l'écran.
- Une fois qu'une connexion à un réseau sans fil a été configurée, une connexion sera établie chaque fois que la machine sera mise sous tension. Toutefois, [Activer le réseau local sans fil] dans l'écran des réglages du réseau doit être défini sur [ON].
- Le nom indiqué dans le champ [Nom de la machine] sera utilisé avec les applications Artspira (vente limitée à certains pays), My Stitch Monitor (Mon Moniteur de Point) et My Design Snap (Mon Motif Instantané).

■ Utilisation du menu [Autres] pour configurer la connexion au réseau sans fil

Le menu [Autres] contient les options suivantes.

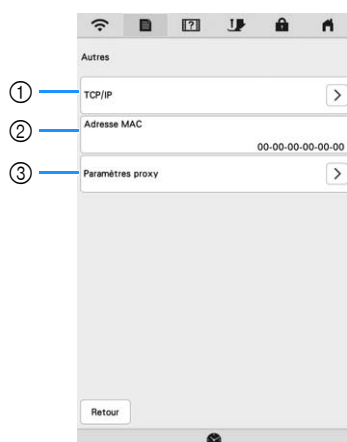

- ① Les réglages TCP/IP peuvent être saisis manuellement.
- ② Montre l'adresse MAC.
- ③ À utiliser quand les réglages du proxy sont requis.

BRANCHEMENT DE L'ACCESSOIRE SUR LA MACHINE

Utilisation d'une souris USB

Une souris USB branchée à la machine peut être utilisée pour effectuer un certain nombre d'opérations dans les écrans. Branchez une souris USB sur le port USB.

Mémo

- Utilisez une souris standard pour opérer les fonctions de la machine. Toutes les souris USB ne sont pas compatibles avec cette machine.

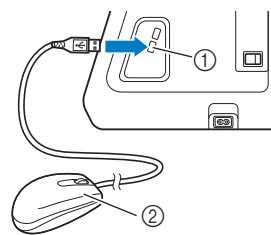

- ① Port USB
- ② Souris USB

Remarque

- Vous pouvez utiliser le bouton gauche de la souris pour effectuer diverses opérations, notamment choisir un motif ou sélectionner des touches de menu.
- Le curseur de la souris n'apparaît pas sur l'économiseur d'écran ni sur l'écran d'ouverture.

■ Sélection d'une touche

Une fois la souris branchée, le curseur s'affiche à l'écran. Déplacez la souris pour positionner le pointeur sur la touche souhaitée, puis cliquez avec le bouton gauche de la souris.

Mémo

- Il est inutile de double-cliquer.

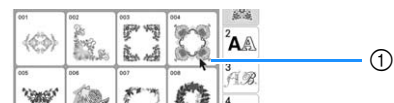

- ① Pointeur

BOBINAGE/INSTALLATION DE LA CANETTE

Bobinage de la canette

IMPORTANT

- Utilisez les canettes en plastique fournies avec cette machine ou des canettes du même type : canettes de 11,5 mm (env. 7/16" / pouce) en plastique Classe 15 (style A), disponibles chez votre revendeur Brother.

■ Utilisation du porte-bobine supplémentaire

Cette machine vous permet de bobiner la canette tout en brochant. Lorsque vous utilisez le porte-bobine principal pour broder, vous pouvez bobiner la canette à l'aide du porte-bobine supplémentaire.

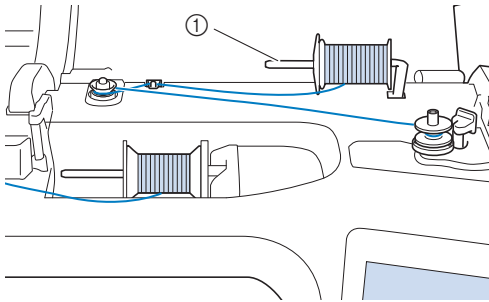

① Porte-bobine supplémentaire

- Mettez la machine sous tension, puis ouvrez le capot supérieur.
- Alignez la rainure de la canette sur le ressort de l'axe du bobineur de canette et placez la canette sur l'axe.

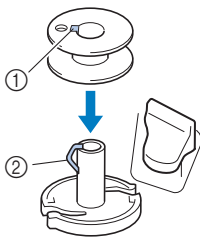

① Rainure de la canette
② Ressort de l'axe du bobineur de canette

- Placez la bobine du fil de la canette et le couvercle de bobine sur le porte-bobine supplémentaire.

Placez la bobine sur le porte-bobine supplémentaire de sorte que le fil se déroule du bas vers l'avant. Sinon, le fil risque de s'emmêler autour du porte-bobine supplémentaire.

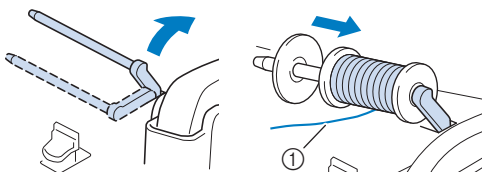

① Le fil se déroule du dessous vers l'avant.

- Déplacez le couvercle de bobine le plus possible vers la droite sur le porte-bobine, le côté arrondi orienté vers la gauche.

IMPORTANT

- Si la bobine ou le couvercle de bobine n'est pas correctement installé(e), le fil risque de s'emmêler autour du porte-bobine ou un endommagement de la machine peut se produire.
- Trois tailles de couvercle de bobine sont disponibles, ce qui vous permet de choisir le couvercle le mieux adapté à la bobine utilisée. Si le couvercle de bobine est trop petit pour la bobine utilisée, le fil risque de se bloquer dans la fente de la bobine ou la machine de s'endommager. Si vous utilisez une bobine de fil mini/très grande, utilisez le centre amovible pour bobine de fil. Pour plus de détails sur le centre amovible pour bobine de fil (bobine de fil mini/très grande), reportez-vous à « Remarque » à la page 22.



💡 Remarque

- Si vous utilisez la bobine illustrée ci-dessous, utilisez le centre amovible pour bobine de fil (bobine de fil mini/très grande). Veillez à ce que le centre amovible pour bobine de fil soit fermement inséré. Après l'avoir installé, faites sortir le fil en tirant dessus et vérifiez que le fil se déroule sans s'accrocher.

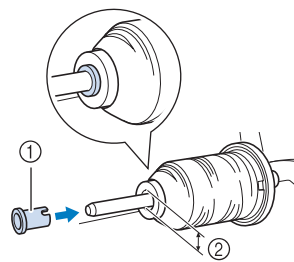

① Centre amovible pour bobine de fil (bobine de fil mini/très grande)
② Diamètre du trou de 8,0 mm à 10,5 mm (env. 5/16" / pouce à 13/32" / pouce)
③ Bobine (fil bobiné de façon croisée)

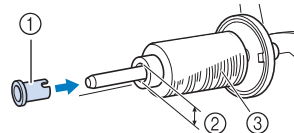

- 5** De votre main droite, tenez le fil près de la bobine de fil. Avec la main gauche, tenez l'extrémité du fil et utilisez vos deux mains pour faire passer le fil dans le guide-fil.

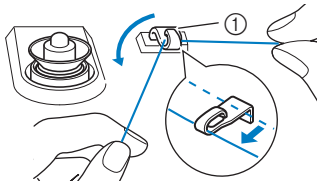

① Guide-fil

- 6** Faites passer le fil autour du disque de pré-tension en veillant à ce qu'il passe bien en dessous du disque de pré-tension.

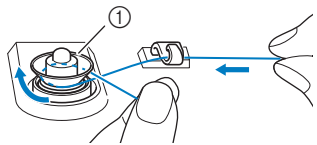

① Disque de pré-tension

→ Veillez à ce que le fil passe bien en dessous du disque de pré-tension.

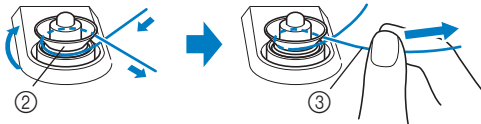

② Disque de pré-tension

③ Tirez-le autant que possible.

→ Assurez-vous que le fil passe bien entre les disques de pré-tension.

- 7** Enroulez le fil autour de la canette de 5 ou 6 tours dans le sens des aiguilles d'une montre, faites passer le fil dans la fente du guide de la base du bobineur de canette, puis tirez sur le fil pour le couper.

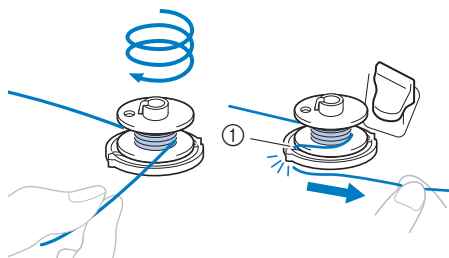

① Fente du guide de la base du bobineur de canette (avec coupe-fil intégré)

Remarque

- Assurez-vous de bobiner le fil dans le sens des aiguilles d'une montre autour de la canette, sinon il risque de s'enrouler autour de l'axe du bobineur de canette.

ATTENTION

- Veillez à couper le fil comme décrit. Si la canette est bobinée sans couper le fil à l'aide du coupe-fil intégré dans la fente du guide de la base du bobineur de canette, le fil risque de s'emmêler dans la canette ou l'aiguille risque de casser et de provoquer des blessures lorsque la canette arrivera à court de fil.

- 8** Positionnez la commande de bobinage de canette vers la gauche, jusqu'à ce qu'elle soit en place (vous devez entendre un déclic).

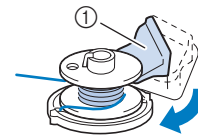

① Commande de bobinage de canette

→ La fenêtre de bobinage de la canette s'affiche.

- 9** Appuyez sur **Démarrer**.

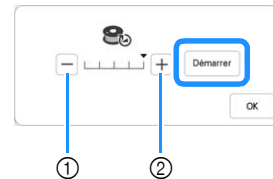

① Appuyez ici pour diminuer la vitesse de bobinage.

② Appuyez ici pour augmenter la vitesse de bobinage.

→ Le bobinage de la canette commence. **Démarrer**

devient **Arrêter** lors du bobinage de la canette. La canette s'immobilise lorsque le bobinage est terminé. La commande de bobinage de canette se remet automatiquement dans sa position d'origine.

Mémo

- Appuyez sur **OK** pour réduire la fenêtre de bobinage de la canette. Vous pouvez ensuite procéder à d'autres opérations, telles que la sélection d'un motif ou le réglage de la tension du fil, pendant le bobinage de la canette.
- Appuyez sur **8** (en haut à droite de l'écran à cristaux liquides) pour afficher à nouveau la fenêtre de bobinage de la canette.
- Lorsque vous bobinez la canette avec du fil raide, comme du fil métallique pour quilting (courtepointe), le son émis risque d'être différent de celui produit lors du bobinage de fil standard. Ceci n'est pas signe de dysfonctionnement.



- 10** Une fois le bobinage de la canette terminé, coupez le fil à l'aide de ciseaux et enlevez la canette.

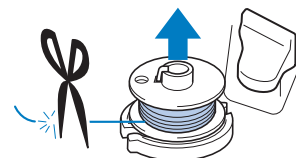

IMPORTANT

- Lorsque vous retirez la canette, ne tirez pas sur la base du bobineur de canette. Vous risqueriez de déboîter la base du bobineur de canette ou de l'enlever et d'endommager la machine.

■ Utilisation du porte-bobine

Vous pouvez bobiner la canette avant de broder à l'aide du porte-bobine principal. Vous ne pouvez pas utiliser ce porte-bobine pour bobiner la canette tout en brodant.

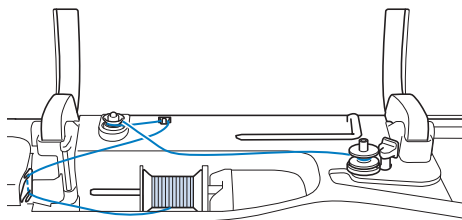

1 Mettez la machine sous tension, puis ouvrez le capot supérieur.

2 Alignez la rainure de la canette sur le ressort de l'axe du bobineur de canette et placez la canette sur l'axe.

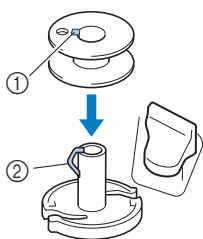

- ① Rainure de la canette
- ② Ressort de l'axe du bobineur de canette

3 Retirez le couvercle de bobine et placez la bobine de fil pour la canette sur le porte-bobine.

Placez la bobine sur le porte-bobine de sorte que le fil se déroule du dessous vers l'avant.

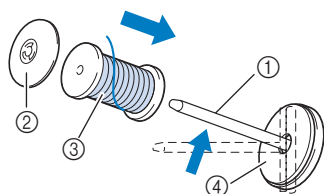

- ① Porte-bobine
- ② Couvercle de bobine
- ③ Bobine de fil
- ④ Feutre de bobine

4 Déplacez le couvercle de bobine le plus possible vers la droite sur le porte-bobine, le côté arrondi orienté vers la gauche.

5 Tenez le fil à deux mains et faites-le passer dans la rainure de la plaque du guide-fil.

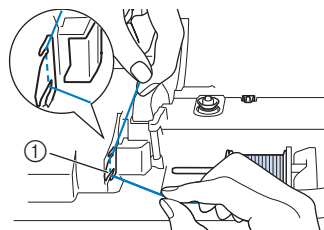

- ① Plaque du guide-fil

6 Faites passer le fil par le guide-fil.

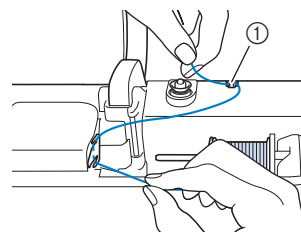

- ① Guide-fil

7 Faites passer le fil autour du disque de pré-tension en veillant à ce qu'il passe bien en dessous du disque.

Tirez le fil autant que possible.

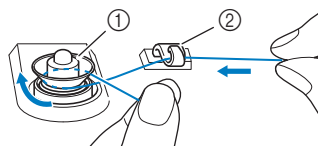

- ① Disque de pré-tension
- ② Guide-fil

8 Suivez les étapes **7** à **10** de la page 23 à la page 23.

Réglage de la canette

⚠ ATTENTION

- Utilisez une canette dont le fil a été correctement bobiné, sinon la tension du fil risque d'être incorrecte et l'aiguille risque de casser et de provoquer des blessures.



- Avant d'insérer ou de changer la canette, assurez-vous d'avoir appuyé sur  sur l'écran à cristaux liquides pour verrouiller toutes les touches et tous les boutons. En effet, dans le cas contraire, vous risqueriez de vous blesser en cas d'activation de la touche « Marche/Arrêt » ou de toute autre touche entraînant la mise en route de la machine.

- Appuyez sur  pour verrouiller toutes les touches et tous les boutons et relevez le pied-de-biche.

* Si le message [Souhaitez-vous abaisser le pied-de-biche automatiquement ?] s'affiche sur l'écran à cristaux liquides, appuyez sur pour continuer.

- Faites glisser le bouton d'ouverture du capot du compartiment à canette vers la droite et retirez le capot.

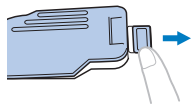

- Insérez la canette dans le boîtier de la canette de sorte que le fil se déroule vers la gauche.

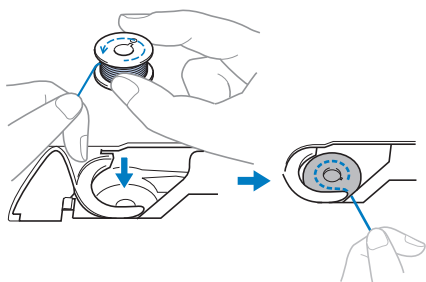

- Maintenez légèrement la canette de la main droite, puis faites passer l'extrémité du fil autour du taquet du capot de la plaque à aiguille de la main gauche.

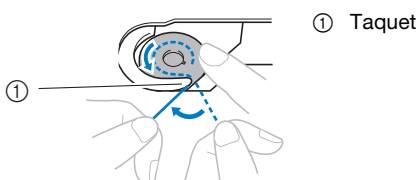
**💡 Remarque**

- Veillez à maintenir d'un doigt la canette vers le bas et déroulez correctement le fil de la canette, sinon le fil risque de casser ou de présenter une tension incorrecte.

- Tout en maintenant légèrement la canette en place avec la main droite, faites passer le fil par la fente du capot de la plaque à aiguille et tirez-le légèrement avec la main gauche.

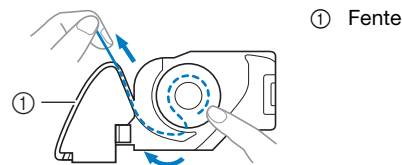
**📖 Mémo**

- Lorsque le fil est tiré de cette façon, il entre dans le ressort de tension du boîtier de la canette pour que la tension adéquate soit appliquée au fil de la canette pendant la broderie.

- Tout en maintenant légèrement la canette en place avec la main droite, continuez à guider le fil dans la fente avec la main gauche. Coupez ensuite le fil à l'aide du coupe-fil.

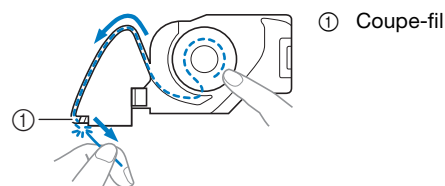

→ Le coupe-fil coupe le fil.

- Remplacez le capot du compartiment à canette.

Insérez le taquet du capot du compartiment à canette dans l'encoche du capot de la plaque à aiguille, puis appuyez légèrement sur le côté droit.

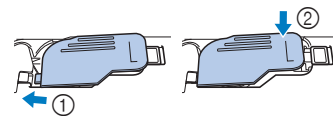

- Appuyez sur  pour déverrouiller toutes les touches.

ENFILAGE SUPÉRIEUR

Enfilage supérieur

⚠ ATTENTION

- Veillez à enfiler correctement le fil dans la machine. Si vous n'enfilez pas correctement le fil, celui-ci risque de s'emmêler, l'aiguille pourrait se casser et vous pourriez vous blesser.

IMPORTANT

- Quand vous utilisez une aiguille 65/09, enfiler l'aiguille manuellement. L'utilisation de la fonction d'enfilage automatique de l'aiguille pourrait endommager l'unité.

📖 Mémo

- La fonction d'enfilage automatique peut être utilisée avec des aiguilles pour machine à coudre à usage personnel de taille 75/11.
- Quand vous utilisez des fils tels qu'un fil métallique ou un fil spécial, nous vous déconseillons d'utiliser l'enfileur.
- Pour la majorité des applications de broderie, le fil supérieur doit être un fil de broderie de soie ou de polyester, de poids 40.

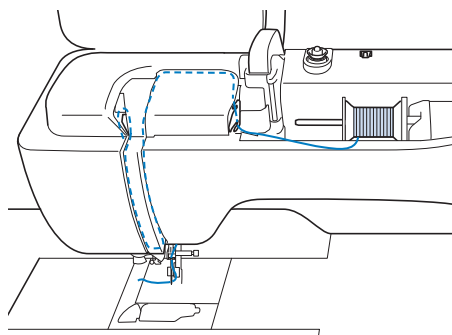

1 Mettez la machine sous tension.

2 Appuyez sur  (Touche de levée du pied-de-biche) pour relever le pied-de-biche.

→ Le levier releveur de fil supérieur s'ouvre, de sorte que la machine puisse être enfilée.

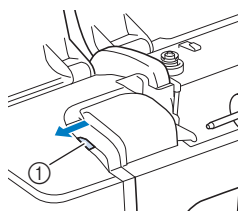

① Levier releveur de fil supérieur

3 Appuyez sur  (Touche Position de l'aiguille) pour relever l'aiguille.

IMPORTANT

- Veillez à bien relever l'aiguille avant d'utiliser l'enfileur automatique. Sinon, l'aiguille pourrait ne pas s'enfiler correctement et l'enfileur pourrait s'endommager.

4 Retirez le couvercle de bobine et placez la bobine de fil sur le porte-bobine.

Placez la bobine sur le porte-bobine de sorte que le fil se déroule du dessous vers l'avant.

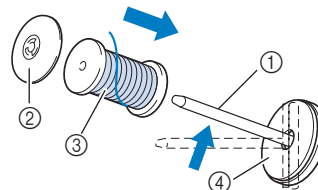

- ① Porte-bobine
- ② Couvercle de bobine
- ③ Bobine de fil
- ④ Feutre de bobine

5 Déplacez le couvercle de bobine le plus possible vers la droite sur le porte-bobine, le côté arrondi orienté vers la gauche.

⚠ ATTENTION

- Choisissez un couvercle de bobine correspondant à la taille de la bobine utilisée. Pour plus d'informations, reportez-vous à la section « Remarque » à la page 22.

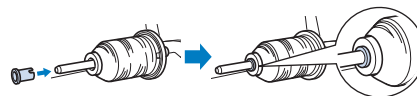

- Si la bobine ou le couvercle de bobine n'est pas positionné(e) correctement, le fil risque de s'emmêler autour du porte-bobine et ainsi de casser l'aiguille, ce qui pourrait provoquer des blessures.

Remarque

- Quand vous utilisez un fil qui se déroule rapidement, comme un fil métallique, placez le filet de la bobine sur la bobine avant de placer la bobine de fil sur le porte-bobine. Si le filet de la bobine est trop long, pliez-le afin de l'adapter à la taille de la bobine.

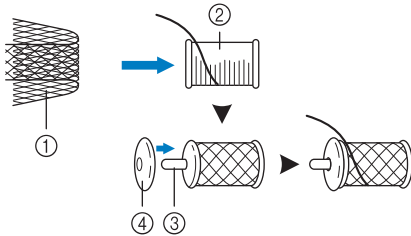

- ① Filet de la bobine
- ② Bobine de fil
- ③ Porte-bobine
- ④ Couvercle de bobine

- * Lors de l'enfilage de la bobine avec le filet de la bobine installé, veillez à faire sortir 5 à 6 cm (env. 2 à 2-1/2" / pouces) de fil.
- * Il peut s'avérer nécessaire de régler la tension du fil lors de l'utilisation du filet de la bobine.

- 6** Tenez le fil à deux mains et faites-le passer dans la rainure de la plaque du guide-fil.

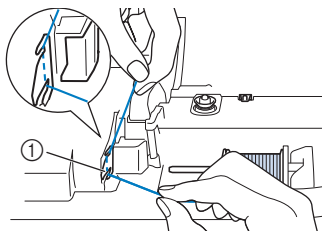

- ① Plaque du guide-fil

- 7** Tout en maintenant le fil de la main droite, faites passer le fil dans le guide-fil dans le sens indiqué.

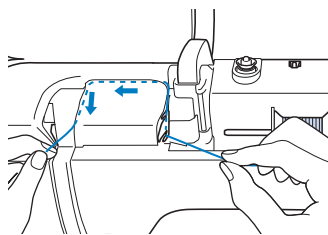

- 8** Dirigez le fil vers le bas, vers le haut, puis vers le bas par la rainure, comme illustré.

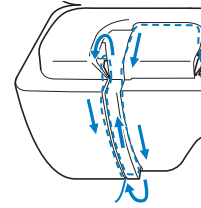
**Mémo**

- Regardez dans la rainure supérieure pour vous assurer que le fil prend bien le levier de remontée du fil visible dans la rainure supérieure.

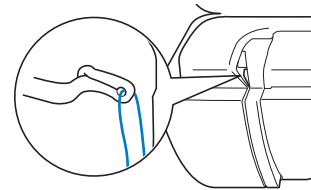

- 9** Passez le fil par le guide-fil de la barre à aiguille (indiqué par un « 6 ») en tenant le fil à deux mains et en le guidant comme illustré.

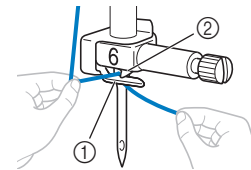

- ① Guide-fil de la barre à aiguille
- ② Taquet

- 10** Faites passer le fil dans l'encoche du guide-fil. Tirez ensuite fermement le fil pour l'insérer complètement d'avant en arrière dans la fente du disque du guide-fil (indiquée par un « 7 »).

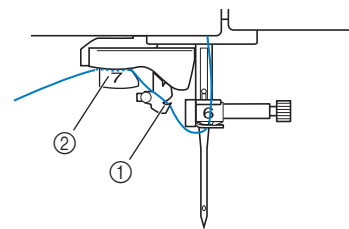

- ① Encoche du guide-fil
- ② Disque du guide-fil

- 11** Appuyez sur  (Touche de levée du pied-de-biche) pour abaisser le pied-de-biche.

- 12** Pour couper le fil, tirez-le vers le haut par le coupe-fil, comme illustré.

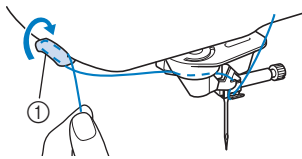

① Coupe-fil

Remarque

- Quand vous utilisez un fil qui se déroule rapidement de la bobine, comme un fil métallique, il est possible qu'il soit difficile d'enfiler l'aiguille si le fil est coupé.

Donc, au lieu d'utiliser le coupe-fil, tirez environ 8 cm (env. 3" / pouces) de fil après l'avoir fait passer dans les disques du guide-fil (indiqués par un « 7 »).

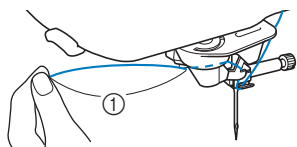



① Environ 8 cm (env. 3" / pouces) ou plus

- 13** Appuyez sur  (Touche Enfilage automatique) pour que l'aiguille soit automatiquement enfilée.

→ Le fil passe par le chas de l'aiguille.

Mémo

- Lorsque vous appuyez sur  (Touche Enfilage automatique), le pied-de-biche est automatiquement abaissé. Une fois l'enfilage terminé, le pied-de-biche se remet dans la position qu'il occupait avant la pression sur  (Touche Enfilage automatique).

- 14** Tirez l'extrémité du fil passé par le chas de l'aiguille avec précaution.

- * Si le fil passé par le chas de l'aiguille forme une boucle, tirez doucement la boucle vers l'arrière de l'aiguille.

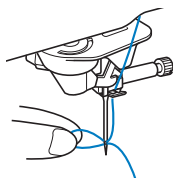

- 15** Soulevez le levier du pied-de-biche et tirez environ 10 cm (env. 4" / pouces) de fil, puis faites-le passer sous le pied-de-biche vers l'arrière de la machine.

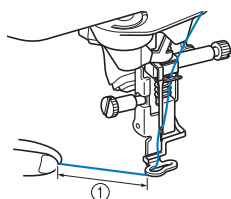

① Environ 10 cm (env. 4" / pouces)

Mémo

- Si vous ne parvenez pas à enfiler l'aiguille ou que vous n'avez pas passé le fil par les guide-fils de la barre de l'aiguille, exécutez de nouveau la procédure à partir de l'étape 3.

Remarque

- Certains fils et aiguilles ne peuvent être enfilés avec l'enfileur. Le cas échéant, au lieu d'utiliser l'enfileur de l'aiguille après avoir fait passer le fil par le guide-fil de la barre à aiguille (indiqué par un « 6 »), faites passer le fil manuellement par le chas de l'aiguille, par l'avant.

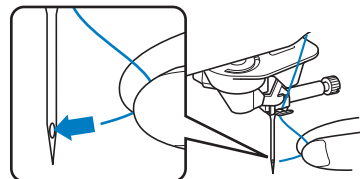

Utilisation du porte-bobine vertical

Utilisez le porte-bobine vertical avec une bobine de fil de forme irrégulière et pour la broderie avec du fil métallique.

- 1** Placez le porte-bobine vertical sur l'axe du bobineur de canette.

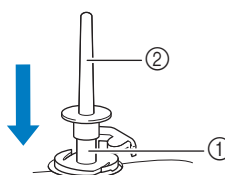

① Axe du bobineur de canette
② Porte-bobine vertical

- 2** Installez dans l'ordre le feutre de bobine et la bobine, puis enfiler le fil supérieur.

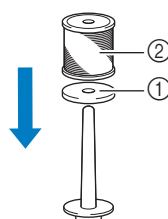



① Feutre de bobine
② Bobine de fil

Mémo

- Lorsque vous installez la bobine de fil, placez-la de façon à ce que le fil se déroule par l'avant de la bobine.
- Cette méthode permet d'empêcher la torsion du fil lorsque celui-ci sort du porte-bobine.

CHANGEMENT DE L'AIGUILLE

⚠ ATTENTION

- Appuyez toujours sur  à l'écran pour verrouiller toutes les touches et tous les boutons avant de changer l'aiguille. Si vous ne n'appuyez pas sur  et que la touche « Marche/Arrêt » ou une autre touche de fonctionnement est actionnée accidentellement, la machine démarrera, ce qui risque de vous blesser.
- N'utilisez que des aiguilles pour machine à coudre à usage personnel. D'autres aiguilles risqueraient de se casser et de vous blesser.
- N'utilisez jamais d'aiguille tordue. Vous risqueriez de vous blesser.

■ Numéro de fil et d'aiguille

Plus le numéro de fil est petit, plus le fil est épais; plus le numéro de l'aiguille est grand, plus l'aiguille est grosse.

■ Aiguilles pour broderie

Utilisez une aiguille à pointe boule 75/11.

📖 Mémo

- Pour vérifier l'aiguille correctement, placez le côté plat de l'aiguille sur une surface plane. Vérifiez l'aiguille à partir du haut et des côtés. Jetez toutes les aiguilles tordues.

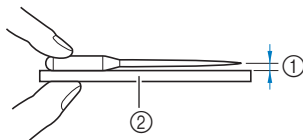

- ① Espace parallèle
- ② Surface plane (capot du compartiment à canette, plaque de verre, etc.)

- Les aiguilles pour la machine sont des consommables. Remplacez l'aiguille dans les cas décrits ci-dessous.
 - Si vous entendez un bruit inhabituel quand l'aiguille entre dans le tissu. (Il est possible que le bout de l'aiguille soit cassé ou émoussé.)
 - Si des points sont sautés. (Il est possible que l'aiguille soit tordue.)

1 Appuyez sur  (Touche Position de l'aiguille) pour relever l'aiguille.

2 Appuyez sur  pour verrouiller toutes les touches et tous les boutons.

- * Si le message [Souhaitez-vous abaisser le pied-de-biche automatiquement ?] s'affiche sur l'écran à cristaux liquides, appuyez sur pour continuer.

💡 Remarque

- Avant de remplacer l'aiguille, recouvrez le trou de la plaque à aiguille avec du tissu ou du papier, pour empêcher l'aiguille de tomber dans la machine.

3 Retirez le pied-de-biche. (page 111)

4 À l'aide du tournevis en forme de disque, dévissez la vis du support de l'aiguille en la faisant tourner vers vous (dans le sens inverse des aiguilles d'une montre) et retirez-la. Retirez l'aiguille.

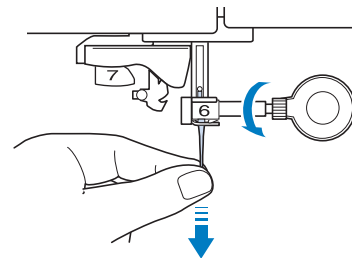

5 Le côté plat de l'aiguille tourné vers l'arrière, enfoncez la nouvelle aiguille au maximum jusqu'à la butée de l'aiguille (fenêtre de contrôle) du support. À l'aide du tournevis en forme de disque, serrez soigneusement la vis du support de l'aiguille.

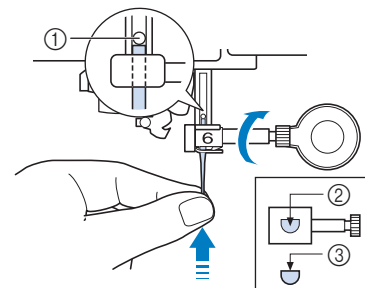

- ① Butée de l'aiguille
- ② Trou d'insertion de l'aiguille
- ③ Côté plat de l'aiguille

⚠ ATTENTION

- Veillez à enfoncer l'aiguille jusqu'à la butée et à visser soigneusement la vis du support de l'aiguille à l'aide d'un tournevis en forme de disque. Si l'aiguille n'est pas entièrement insérée ou si la vis du support de l'aiguille n'est pas bien serrée, l'aiguille risque de se casser et de vous blesser.

6 Fixez le pied-de-biche. (page 111)

7 Appuyez sur  pour déverrouiller toutes les touches et tous les boutons.

Chapitre 2 BRODERIE DE BASE

AVANT DE BRODER

La broderie étape par étape

Respectez les étapes suivantes pour préparer la machine pour la broderie.

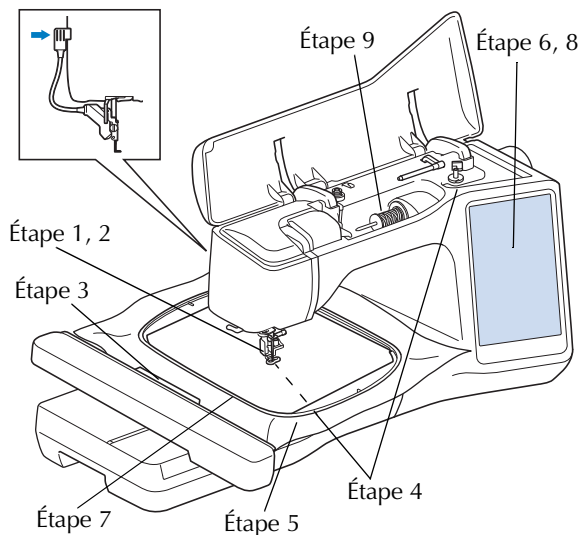

Étape n°	Objectif	Action	Page
1	Fixation du pied-de-biche	Fixez le pied de broderie « W+ » avec pointeur lumineux.	111
2	Vérification de l'aiguille	Utilisez l'aiguille 75/11 pour la broderie.	29
3	Fixation de l'unité de broderie	Fixez l'unité de broderie.	31
4	Installation du fil de la canette	Pour le fil de la canette, bobinez du fil de canette à broder et installez-le.	22
5	Préparation du tissu	Fixez un renfort de broderie sur le tissu et placez-le dans le cadre à broder.	53
6	Sélection du motif	Mettez la machine sous tension et sélectionnez un motif de broderie.	33
7	Fixation du cadre à broder	Fixez le cadre à broder sur l'unité de broderie.	56
8	Vérification de la disposition	Vérifiez et réglez la taille et la position de la broderie.	57
9	Installation du fil de broderie supérieur	Placez le fil de broderie supérieur en fonction du motif.	26

À propos de l'unité de broderie

⚠ ATTENTION

- Ne déplacez jamais la machine lorsque l'unité de broderie est installée. L'unité de broderie risquerait de tomber et de provoquer des blessures.

IMPORTANT

- Ne placez pas vos mains et tout objet étranger sur le chariot et le cadre à broder pendant que la machine brode. Des dommages ou des dysfonctionnements pourraient se produire.
- Veillez à mettre la machine hors tension avant d'installer ou d'enlever l'unité de broderie. Vous risqueriez d'endommager la machine.
- Ne touchez jamais le connecteur interne de l'unité de broderie. Vous risqueriez d'endommager les broches du connecteur de l'unité de broderie.
- N'appliquez jamais de forte pression sur le chariot de l'unité de broderie ni ne soulevez l'unité en la tenant par le chariot. Vous risqueriez d'endommager l'unité de broderie.
- Ne poussez pas le chariot pendant que vous fixez l'unité de broderie sur la machine. Si vous bougez le chariot, vous risquez d'endommager l'unité de broderie.
- Veillez à ce qu'il y ait un espace suffisant pour que le chariot de l'unité de broderie puisse se déplacer. Si le cadre à broder entre en contact avec un objet, il est possible que le motif ne soit pas brodé correctement, ou que des dommages s'ensuivent.
- Ne touchez pas le chariot de broderie tant que l'initialisation n'est pas terminée.

💡 Remarque

- Ne touchez pas le chariot ni le cadre à broder pendant que la machine brode; vous risqueriez de déformer votre motif de broderie.
- Rangez l'unité de broderie en lieu sûr pour éviter de l'endommager.

■ Fixation de l'unité de broderie

- 1 Mettez la machine hors tension.
- 2 Insérez le connecteur de l'unité de broderie dans le port de connexion de la machine jusqu'à entendre le déclic de mise en place.

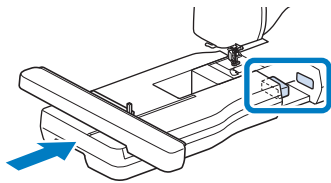

💡 Remarque

- Veillez à ce qu'il n'y ait pas d'espace entre l'unité de broderie et la machine. S'il y a un espace, les motifs de broderie ne seront pas brodés avec le bon enregistrement.

- 3 Mettez la machine sous tension.

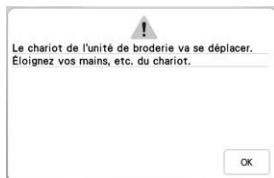

→ Le message suivant s'affiche.



- 4 Appuyez sur .

→ Le chariot se déplace pour se mettre en position de départ.

■ Retrait de l'unité de broderie

- 1 Retirez le cadre à broder.
 - Pour plus de détails sur le retrait du cadre à broder, reportez-vous à la section « Retrait du cadre à broder » à la page 57.
- 2 Appuyez sur , puis appuyez sur .

→ Le chariot se déplace pour se mettre en position de retrait.
- 3 Mettez la machine hors tension.
- 4 Appuyez sur le bouton de dégagement, puis tirez pour éloigner l'unité de broderie de la machine.

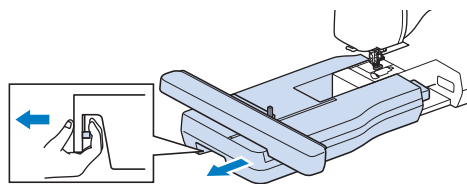

SÉLECTION DE MOTIFS

■ Informations concernant les droits d'auteur

Les motifs enregistrés dans la machine et les motifs vendus séparément sont destinés à un usage privé uniquement. Toute utilisation publique ou commerciale des motifs protégés par copyright constitue une violation de la loi sur les droits d'auteur et est strictement interdite.

■ À propos des motifs de broderie

De nombreux caractères et motifs de broderie décoratifs sont enregistrés dans la mémoire de la machine (reportez-vous au « guide de motifs de broderie » pour obtenir un résumé complet des motifs mémorisés dans la machine ou consultez le site <https://s.brother/cmekb/>). Vous pouvez également utiliser des motifs vendus séparément.

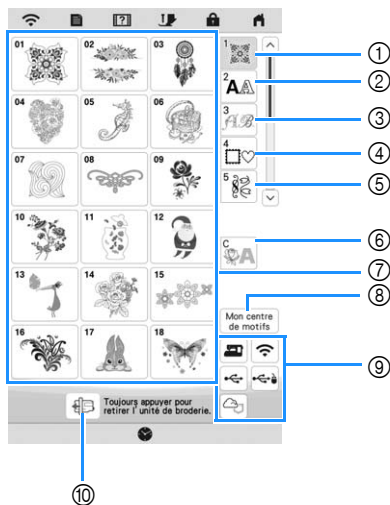

- ① Motifs de broderie
- ② Motifs de caractères
- ③ Motifs alphabet décoratif
- ④ Motifs d'encadrement
- ⑤ Motifs de broderie courants
- ⑥ Motifs pour fil couché (page 84)
- ⑦ Touches de sélection du type du motif
- ⑧ Mon Centre de Motifs (My Design Center) (page 89)
- ⑨ Motifs enregistrés dans la mémoire de la machine, un support USB, etc. (page 82)
- ⑩ Appuyez sur cette touche pour positionner l'unité de broderie pour le rangement.

Sélection des motifs de broderie

- 1 Appuyez sur l'onglet des catégories, puis sur la touche de sélection du type du motif ou sur la touche du motif à broder.

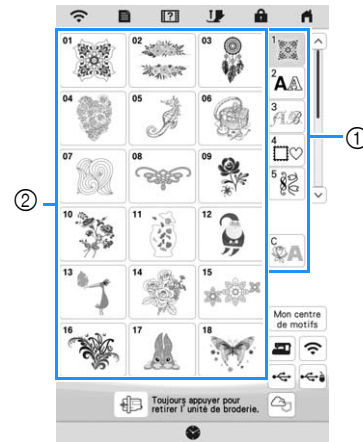

- ① Onglet des catégories de motifs
- ② Touche de sélection du motif/type du motif

- 2 Sélectionnez un motif.

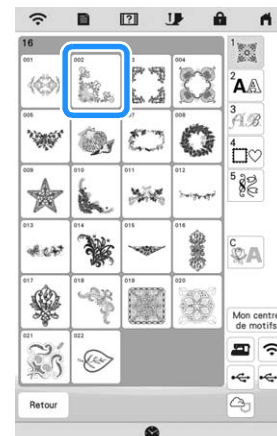

- * Appuyez sur l'onglet des catégories ou sur Retour pour revenir à l'écran précédent.
→ Le motif sélectionné est affiché.

3 Appuyez sur **Régler** pour définir le motif.

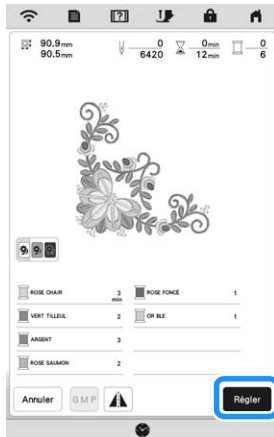

* Appuyez sur  pour assombrir la couleur de l'arrière-plan pour l'image du motif comportant des fils de couleurs vives, afin d'obtenir une image plus claire.

→ Le motif est entouré d'un cadre rouge sur l'écran de modification.

4 Appuyez sur **Edition** pour modifier le motif sélectionné. (page 39)



5 Appuyez sur **Broderie**.

→ L'écran de broderie apparaît.

6 Appuyez sur **Disposition** pour modifier le motif avant de broder. (page 51)

* Pour revenir à l'écran de modification, appuyez sur

Retour

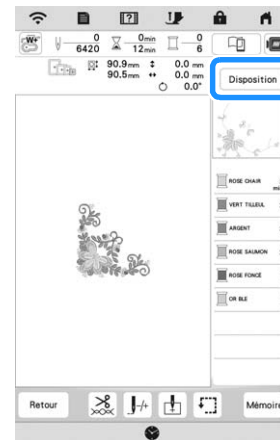



7 Démarrez la broderie. (page 65)

Sélection des motifs de caractères

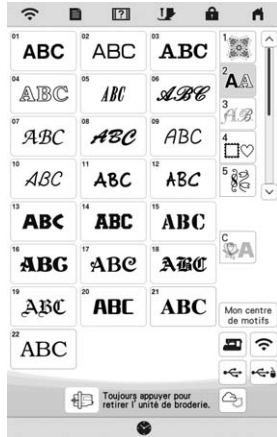
- 1 Appuyez sur .
- 2 Appuyez sur la touche de la police que vous souhaitez broder.



- *  : Affichez la page suivante.
-  : Affichez la page précédente.

- 3 Sélectionnez la catégorie de caractère, puis saisissez le texte. (page 35)



- 4 Appuyez sur .
→ L'écran de modification apparaît.









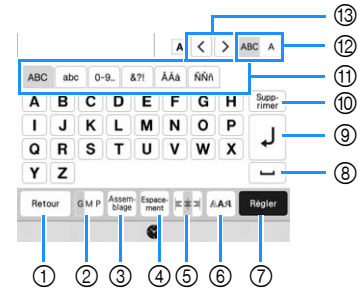















- 5 Exécutez les étapes 4 à 7 de la section « Sélection des motifs de broderie » à la page 33.

















Touches de saisie de motif de caractères

Mémo

- Si une touche est grisée, vous ne pouvez pas utiliser cette fonction avec le motif sélectionné.



N°	Affichage	Description
	Nom	
①		Permet de retourner à l'écran précédent.
	Touche d'entrée	
②		Permet de modifier la taille des motifs de caractères. Pour modifier la taille d'un caractère, appuyez sur  afin d'afficher  , puis sélectionnez le caractère. La taille du caractère sélectionné est modifiée.
	Touche de taille	
③		Permet de modifier la configuration des motifs de caractères. <ul style="list-style-type: none"> • Pour disposer les motifs de caractères sur un arc, appuyez sur , ,  ou .  : permet d'aplanir l'arc.  : permet d'arrondir l'arc. • Pour disposer les motifs de caractères sur une surface inclinée, appuyez sur .  : Modifiez la surface inclinée dans le sens inverse des aiguilles d'une montre.  : Modifiez la surface inclinée dans le sens des aiguilles d'une montre. •  : Réinitialisez la disposition.
	Touche d'assemblage	
④		Permet de modifier l'espacement des motifs de caractères. <ul style="list-style-type: none"> •  : Augmentez l'espacement des caractères. •  : Diminuez l'espacement des caractères. • Pour modifier l'espacement après un seul caractère, appuyez sur  afin d'afficher , puis sélectionnez le caractère. L'espacement entre le caractère sélectionné et le caractère suivant est modifié.  ABCD E ↔ ABCDE  A B C D E ↔ ABCDE •  : Déplacez le caractère sélectionné vers le haut. •  : Déplacez le caractère sélectionné vers le bas. •  : Rétablissez l'espacement.
	Touche d'espacement des caractères	

N°	Affichage	Description
	Nom	
⑤		<p>Permet de commuter entre les différents types d'alignement. Cette fonction est disponible lorsque plusieurs lignes de caractères ont été saisies.</p> <ul style="list-style-type: none">  : Alignement à droite <p style="text-align: right;">ABCDE FGH IJKLMN</p> <ul style="list-style-type: none">  : Alignement à gauche <p style="text-align: left;">ABCDE FGH IJKLMN</p> <ul style="list-style-type: none">  : Alignement au centre <p style="text-align: center;">ABCDE FGH IJKLMN</p>
	Touche d'alignement	
⑥		<p>Permet de modifier la police des caractères. La modification de la police peut ne pas être possible; elle dépend de la police sélectionnée.</p> <ul style="list-style-type: none"> Pour modifier la police d'un caractère, appuyez sur  afin d'afficher , puis sélectionnez le caractère. La police du caractère sélectionné est modifiée.
	Touche de type de police	
⑦		Permet d'appliquer la modification du motif de caractères.
	Touche de réglage	
⑧		Permet d'insérer un espace.
	Touche d'espace	
⑨		Permet de créer une nouvelle ligne.
	Touche de saut de ligne	
⑩		Permet de supprimer le caractère.
	Touche de suppression	
⑪		Permet de sélectionner la catégorie de caractère.
	Touche de sélection de catégorie	
⑫		<p>Permet de modifier tous les caractères ou un seul caractère.</p> <ul style="list-style-type: none">  : Permet de modifier tous les caractères.  : Permet de modifier un seul caractère.
	Touche de sélection d'un seul/de tous les caractères	
⑬		Permet de déplacer le curseur et de sélectionner un caractère.
	Touche de sélection de caractères	

Sélection de motifs d'encadrement

1 Appuyez sur .

2 Dans la partie supérieure de l'écran, appuyez sur la touche correspondant à la forme de l'encadrement que vous souhaitez broder.

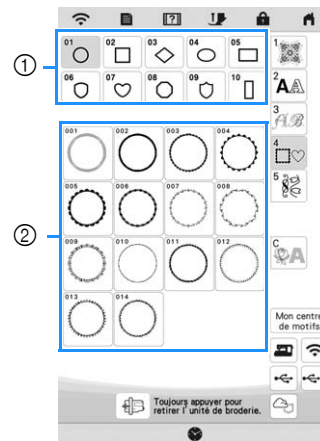

① Formes d'encadrement

② Motifs d'encadrement

→ Différents motifs d'encadrement s'affichent au bas de l'écran.

3 Appuyez sur la touche du motif d'encadrement à broder.

→ Le motif sélectionné s'affiche à l'écran.

4 Appuyez sur .

→ L'écran de modification apparaît.

5 Exécutez les étapes 4 à 7 de la section « Sélection des motifs de broderie » à la page 33.

Combinaison de motifs

Exemple :



1 Sélectionnez un motif et appuyez sur **Régler**.

2 Appuyez sur **Ajouter**.

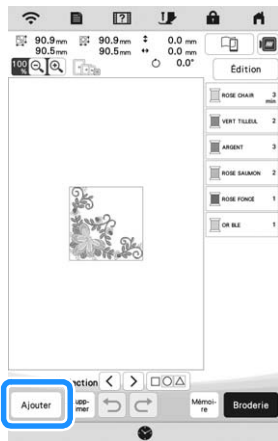

3 Appuyez sur **A**.

4 Sélectionnez **ABC** et entrez « LOVE ».

→ Les caractères saisis s'affichent au centre de la zone du motif de broderie.

5 Appuyez sur **Régler**.

6 Appuyez sur **Édition** puis appuyez sur **Déplacer**.

7 Utilisez  pour déplacer les caractères.

* Il est également possible de déplacer les caractères en les faisant glisser directement sur l'écran avec votre doigt ou le stylet.

8 Appuyez sur **OK**.

9 Appuyez sur  pour modifier la couleur des caractères. (page 48)

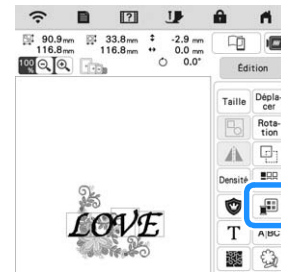

10 Appuyez sur **OK**.

11 Lorsque toutes les opérations de modification sont terminées, appuyez sur **Broderie**.

Mémo

- Les motifs combinés seront brodés dans leur ordre d'entrée.

Sélection d'un motif

En cas de combinaison de plusieurs motifs, utilisez

Sélection   pour sélectionner le motif à modifier.

Vous pouvez également sélectionner des motifs en appuyant directement sur l'écran avec votre doigt ou le stylet.

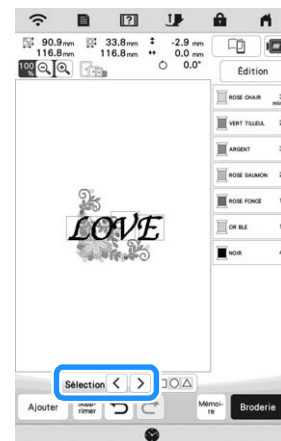

■ Sélection de plusieurs motifs en même temps





Vous pouvez facilement modifier plusieurs motifs, par exemple, lorsque vous déplacez des motifs, s'ils sont sélectionnés simultanément.

1 Appuyez sur .

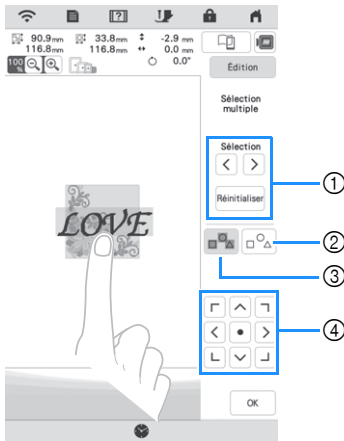

2 Touchez chaque motif à sélectionner.



- ① Appuyez sur  ou  pour vérifier les motifs à sélectionner, puis appuyez sur . Les motifs sélectionnés sont encadrés en rouge. Pour désélectionner les motifs sélectionnés, appuyez sur .
- ② Appuyez sur cette touche pour désélectionner tous les motifs sélectionnés.
- ③ Appuyez sur cette touche pour sélectionner tous les motifs dans la zone d'affichage.
- ④ Il est possible de déplacer les motifs grâce à cette touche.

Mémo

- Vous pouvez également sélectionner plusieurs motifs en faisant glisser votre doigt sur l'écran pour indiquer la zone de sélection.

3 Appuyez sur  pour revenir à l'écran de modification.

→ Tous les motifs sélectionnés sont entourés d'un cadre rouge.

Mémo

- Les fonctions suivantes sont disponibles lorsque plusieurs motifs sont sélectionnés.
 - Déplacement
 - Copie
 - Regroupement
 - Pointillé
 - Extraction de contours de motif

■ Regroupement de motifs

Si plusieurs motifs sont regroupés, ils peuvent être modifiés comme un seul motif.

1 Sélectionnez les motifs à regrouper. (page 38)

2 Appuyez sur .

→ Les motifs sélectionnés sont regroupés.

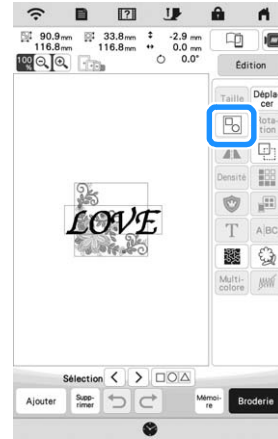

- * Pour dégroupier un regroupement, sélectionnez le motif groupé, et appuyez sur . Plusieurs motifs sont alors sélectionnés. Pour supprimer la sélection multiple, appuyez sur n'importe quel autre motif ou sur la zone vierge.

Mémo

- Les fonctions suivantes sont appliquées à tous les motifs du regroupement de motifs.
 - Déplacement
 - Rotation
 - Appliqué
 - Bordure
 - Extraction de contours de motif
 - Pointillé simple
 - Modification de la couleur de fil

MODIFICATION DES MOTIFS

Ces touches vous permettent de modifier le motif comme vous le souhaitez.

Mémo

- Si une touche est grisée, vous ne pouvez pas utiliser cette fonction avec le motif sélectionné.

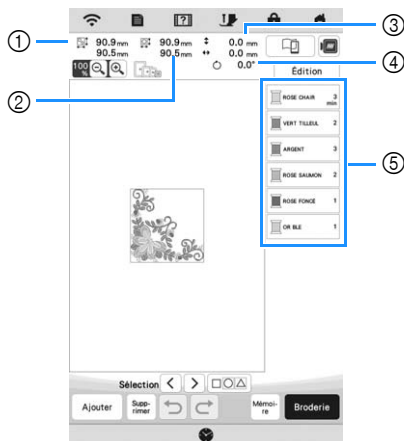

- 1 Taille de l'ensemble des motifs combinés
- 2 Taille du motif actuellement sélectionné
- 3 Distance entre le centre du cadre et le centre du motif actuellement sélectionné
- 4 Degré de rotation du motif actuellement sélectionné
- 5 Ordre de couture des couleurs et durée de chaque étape du motif

Fonction des touches

Appuyez sur **Édition** pour afficher la fenêtre de modification.

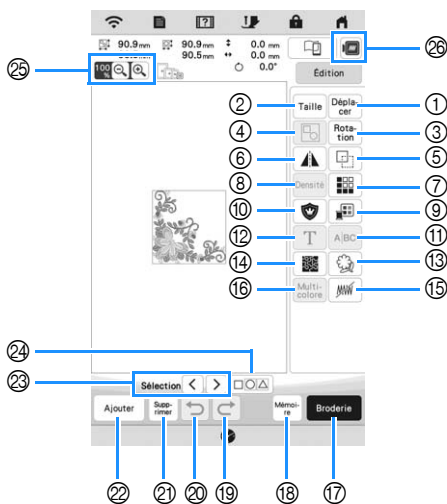

N°	Affichage		Description	Page
	Nom			
①	Déplacer		Permet d'afficher la fenêtre de déplacement du motif.	37
	Touche de déplacement			
		<ul style="list-style-type: none"> • : Permet de déplacer le motif dans le sens indiqué par la flèche. • : Permet de centrer le motif. 		

N°	Affichage		Description	Page
	Nom			
②	Taille		Permet d'afficher la fenêtre de dimensionnement du motif.	42
	Touche de taille			
		<ul style="list-style-type: none"> • : Permet de réduire proportionnellement le motif. • : Permet de réduire le motif verticalement. • : Permet de réduire le motif horizontalement. • : Permet d'agrandir proportionnellement le motif. • : Permet d'étirer le motif verticalement. • : Permet d'étirer le motif horizontalement. • : Permet de modifier la taille des motifs de caractères. • : Permet de rétablir la taille. (Sauf pour les motifs de caractères.) • : Permet de déplacer le motif dans le sens indiqué par la flèche. 		
③	Rotation		Permet d'afficher la fenêtre de pivotement du motif.	—
	Touche de rotation			
		<ul style="list-style-type: none"> • : Permet de rétablir le positionnement. • : Permet de déplacer le motif dans le sens indiqué par la flèche. Vous pouvez également faire pivoter le motif en faisant glisser les points rouges situés dans les coins du motif. 		
④			Permet de regrouper plusieurs motifs sélectionnés.	38
⑤			Permet de dupliquer le motif.	—
⑥			Permet de changer le motif pour en faire une image en miroir horizontale.	—
	Touche d'image en miroir horizontale			
⑦			Permet de créer et de modifier le motif répété.	42
	Touche de bordure			
⑧	Densité		Permet de modifier la densité de fil de certains caractères alphabétiques et motifs d'encadrement. La densité d'autres motifs peut être modifiée une fois la taille du motif modifiée.	41
	Touche de densité			
⑨			Permet de modifier la couleur des fils.	49
	Touche de palette de couleurs des fils			
⑩			Permet de créer un contour d'appliqué du motif.	72
	Touche d'appliqué			

N°	Affichage	Description	Page
	Nom		
11		Scindez les motifs de caractères continus pour ajuster l'espacement ou les modifier séparément par la suite.	—
	Touche de scission		
12		Permet de modifier des motifs de caractères.	35, 40
	Touche de modification des lettres		
13		Permet d'extraire le contour du motif. Le motif extrait peut être utilisé avec Mon Centre de Motifs (My Design Center).	104
	Touche de contour		
14		Appuyez sur cette touche pour créer des pointillés, des points de quilting (courtepointe) en écho ou des points de remplissage décoratifs autour d'un motif.	87
	Touche de pointillé		
15		Appuyez sur cette touche pour spécifier de ne pas broder la couleur de fil sélectionnée.	46
	Touche du réglage de désélection de la partie (réglage d'absence de broderie)		
16		Appuyez sur cette touche lorsque vous voulez changer la couleur du fil, caractère par caractère lorsque vous brodez des caractères. Étant donné que la machine s'arrête à la fin de chaque caractère, le changement de fil supérieur peut se faire pendant la broderie.	—
	Touche multicolore		
17		Permet de passer à l'écran de broderie.	—
	Touche Broderie		
18		Permet d'enregistrer un motif dans la mémoire de la machine ou sur un support USB. Le motif peut également être transféré à un ordinateur par une connexion réseau sans fil.	81
	Touche de mémoire		
19		Permet de réexécuter la dernière action qui a été annulée.	—
	Touche Réexécuter		
20		Permet de réexécuter la dernière action.	—
	Touche d'annulation		
21		Permet d'effacer le motif sélectionné (le motif encadré en rouge).	—
	Touche de suppression		
22		Permet d'ajouter un autre motif au motif modifié.	37
	Touche d'ajout		
23		Permet de sélectionner le motif à éditer en présence de plusieurs motifs.	37
	Touche de sélection des motifs		
24		Permet de sélectionner plusieurs motifs en même temps.	38
	Touche de sélection multiple		

N°	Affichage	Description	Page
	Nom		
25		<ul style="list-style-type: none"> : Permet d'agrandir l'image. Utilisez les touches / / / pour faire défiler l'écran dans la direction souhaitée.	—
	Touche de loupe		
26		Permet d'afficher un aperçu de l'image brodée.	41
	Touche d'image		

■ Modification des lettres



Pour plus de détails sur les touches de saisie, reportez-vous à la section « Touches de saisie de motif de caractères » à la page 35.

Mémo

- Permet de modifier plusieurs lignes de motifs de caractères sur l'écran de modification, et de dégroupier le motif. (page 38)

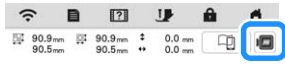

Aperçu du motif

1 Appuyez sur .



→ Un aperçu du motif tel qu'il sera brodé apparaît.

2 Appuyez sur     pour sélectionner le cadre utilisé dans l'aperçu.

- * Vous ne pouvez pas sélectionner les cadres affichés en gris.
- * Appuyez sur   pour agrandir l'image du motif.
- * Le motif peut être brodé tel qu'il apparaît dans l'affichage.





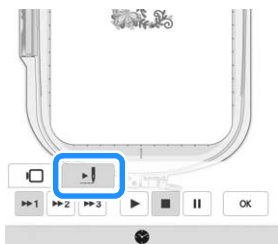

3 Appuyez sur  pour vérifier l'ordre de broderie.

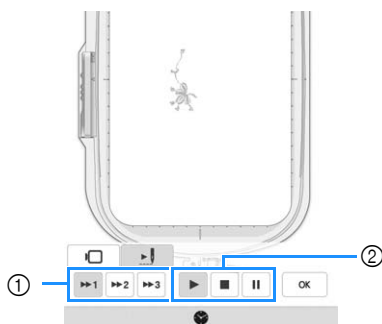

→ L'écran du simulateur de points apparaît.



- ① Touches de vitesse de simulation
 -  : Démarrez la simulation à la vitesse définie.
 -  : Arrêtez provisoirement la simulation.
 -  : Arrêtez la simulation.
- ② Touches de fonctionnement

- * Appuyez sur  pour revenir à l'écran de sélection de cadre à broder.

4 Appuyez sur .

Modification de la taille et de la densité du motif

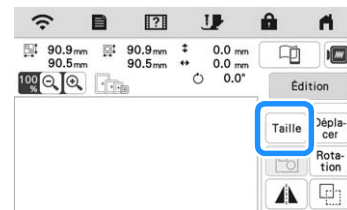

Si vous sélectionnez , vous pouvez modifier la taille du motif tout en conservant la densité de fil. La machine recalcule automatiquement la densité du point. Grâce à cette fonction, vous pouvez agrandir ou réduire le motif à un taux supérieur au redimensionnement normal du motif.

1 Appuyez sur , puis appuyez sur .

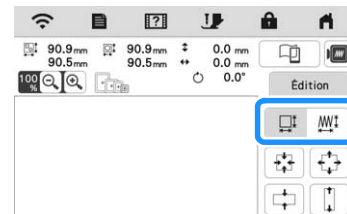

2 Sélectionnez   dans la fenêtre de taille.



- *  : Modifiez la taille du motif tout en conservant le nombre de points. Les motifs agrandis seront moins denses, et les motifs réduits seront plus denses. Afin de conserver la qualité de la broderie, le degré d'agrandissement ou de réduction du motif de broderie est limité.
- *  : Modifiez la taille du motif tout en conservant la densité de fil. Après avoir modifié la taille du motif, vous pouvez modifier la densité de fil dans l'écran de modification. Le nombre de points est recalculé en fonction de la taille du motif.

Mémo

- Cette fonction ne peut pas être utilisée avec des motifs de caractères alphabétiques, des motifs d'encadrement, des motifs répétés ou des motifs de boutonsnières.
- Les motifs constitués d'un nombre important de points (100 001 ou plus) ne peuvent pas être redimensionnés tout en conservant la même densité de fil.
- Vous pouvez également modifier la taille en faisant glisser les points rouges situés sur les côtés et dans les coins du motif.

3 Sélectionnez le sens dans lequel modifier la taille du motif.

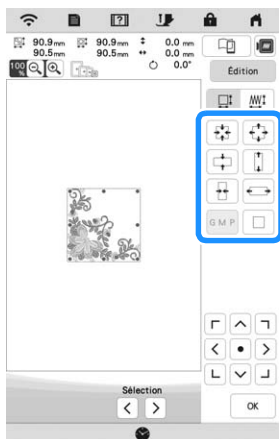

4 Quand vous sélectionnez **Densité** à l'étape 2, appuyez sur **OK**, puis sur **Densité** pour modifier la densité de fil.

- * : Rendre le motif moins dense.
- * : Rendre le motif plus dense.

5 Appuyez sur **OK**.

Création de motifs répétés

La fonction de bordure vous permet de créer des motifs répétés. Vous pouvez également régler l'espacement des motifs.

1 Appuyez sur **Édition**, puis appuyez sur

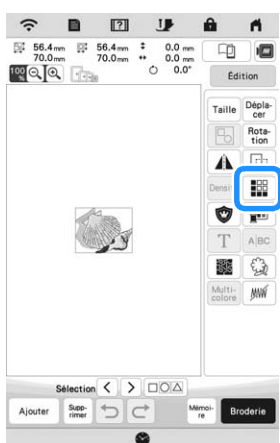

2 Sélectionnez le sens dans lequel le motif sera répété.

- * : Répétez le motif au-dessus.
- * : Répétez le motif en-dessous.
- * : Supprimez le motif au-dessus.
- * : Supprimez le motif en-dessous.

Verticalement

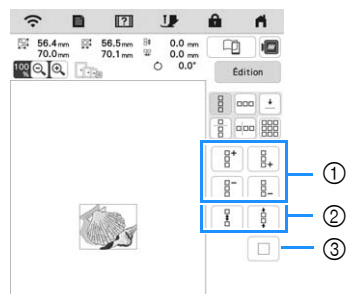

- ① Touches de répétition et de suppression
- ② Touches d'espacement
- ③ Touche d'annulation de la répétition de motif

Horizontalement

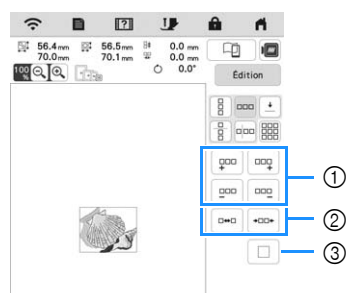

- ① Touches de répétition et de suppression
- ② Touches d'espacement
- ③ Touche d'annulation de la répétition de motif

3 Ajustez l'espacement du motif répété.

- * : Agrandir l'espacement.
- * : Rétrécir l'espacement.

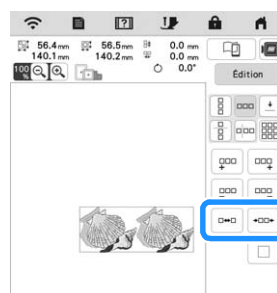



4 Terminez les motifs répétés en répétant les étapes 2 à 3.

5 Appuyez sur **OK**.

■ Répétition de motifs à l'aide de la fonction Copie dans la matrice

Placez le motif de manière répétée dans l'ensemble de la zone de broderie.

1 Appuyez sur .

2 Appuyez sur .

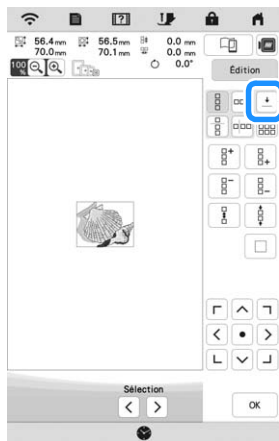

→ Le motif répété s'affiche positionné dans l'ensemble de la zone.

3 Ajustez l'espacement du motif répété.

*  : Agrandir l'espacement.

*  : Rétrécir l'espacement.

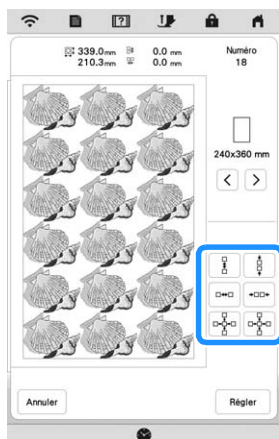

→ Chaque fois que vous appuyez sur la touche, le motif se repositionne automatiquement.

4 Appuyez sur .

5 Appuyez sur .

■ Répétition d'un élément d'un motif répété

Vous pouvez sélectionner un élément d'un motif répété et ne répéter que cet élément. Cette fonction vous permet de créer des motifs répétés complexes.

1 Appuyez sur .

2 Sélectionnez le sens dans lequel le motif répété sera coupé.

*  : Coupez horizontalement.

*  : Coupez verticalement.

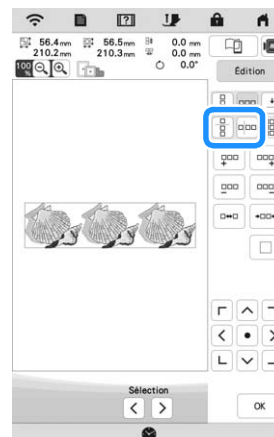

→ L'indicateur du sens du motif sera modifié en fonction du sens sélectionné.

3 Utilisez  et  pour sélectionner la ligne de coupure.

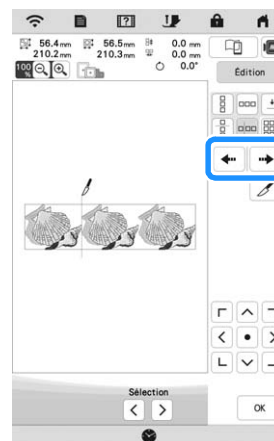

4 Appuyez sur .

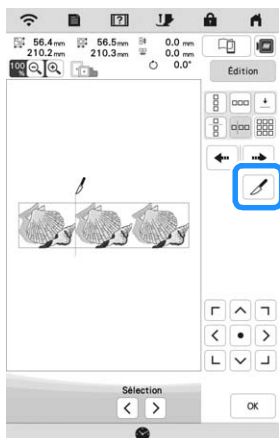

→ Le motif répété est divisé en deux éléments distincts.

5 Appuyez sur .

6 Utilisez  et  pour sélectionner l'élément à répéter.

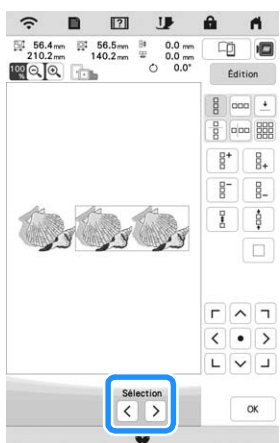

7 Répétez l'élément sélectionné.

8 Appuyez sur .

■ Tri de la couleur pour les motifs répétés

Appuyez sur  pour modifier automatiquement l'ordre de broderie des couleurs des motifs de broderie à bordure combinée afin de broder la même couleur sans interruption. Vous pouvez ainsi continuer à broder sans devoir changer le fil supérieur ou modifier l'ordre de broderie manuellement à chaque fois.

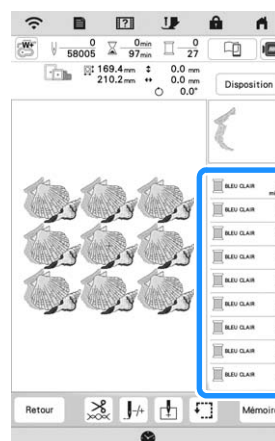
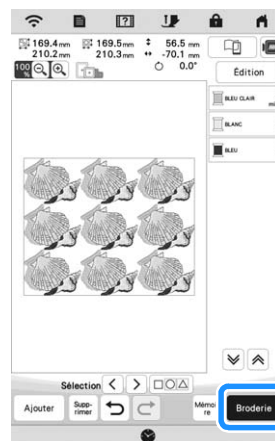

Mémo

- Lorsqu'un motif regroupé est répété, l'ordre de broderie est modifié pour chaque motif.
- En présence de motifs répétés avec d'autres motifs répétés ou d'autres motifs, seul l'ordre de broderie des motifs répétés est modifié.

■ Attribution de repères de fils

En cousant des repères de fils, vous pouvez aisément aligner des motifs lors de la remise en place du tissu pour broder une série. Lorsque la broderie sur un motif est terminée, un repère de fil sous la forme d'une flèche est cousu à l'aide du fil final. Lors de la broderie d'une série de motifs, utilisez la pointe de cette flèche pour positionner les dessins suivants à broder.

1 Appuyez sur .

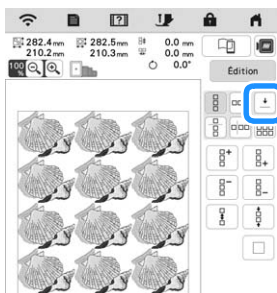

2 Appuyez sur .

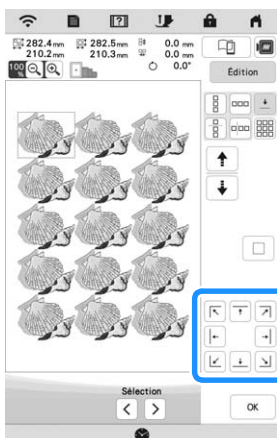

3 Appuyez sur  pour sélectionner le repère de fil à broder.



Mémo

- En présence de plusieurs éléments, utilisez  ou  pour sélectionner un élément à attribuer à un repère de fil.

4 Appuyez sur .

Broderie d'un motif de façon répétée

Après avoir créé le motif répété, placez de nouveau le cadre à broder et brodez le motif suivant.

1 Sélectionnez le motif répété et attribuez le repère de fil placé sur la partie centrale inférieure du motif.

- * Reportez-vous à « Attribution de repères de fils » à la page 45.

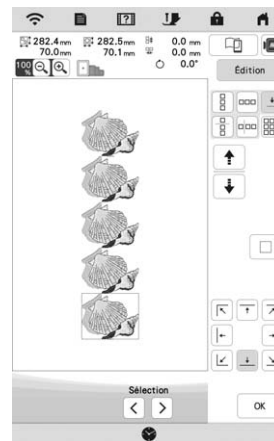

2 Appuyez sur , puis .

3 Appuyez sur la touche « Marche/Arrêt » pour commencer à broder.

- Une fois la broderie terminée, le repère de fil est brodé avec la dernière couleur de fil.

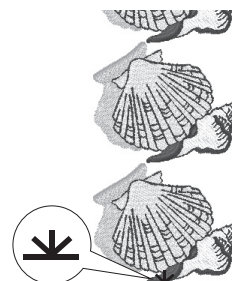

4 Retirez le cadre à broder.

5 Remplacez le tissu dans le cadre à broder.

Remarque

- Ajustez la position du tissu de sorte que la zone de broderie du motif suivant figure dans la zone de broderie.

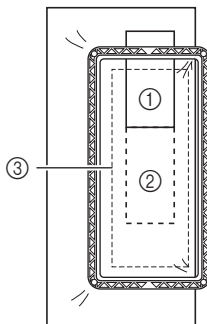

- ① Premier motif brodé
- ② Position du motif suivant à broder
- ③ Zone de broderie

6 Fixez le cadre à broder à la machine, puis appuyez sur

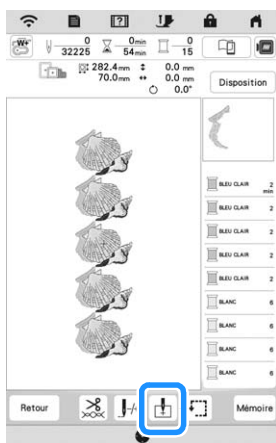

7 Appuyez sur pour définir le point de départ sur la partie centrale supérieure du motif.

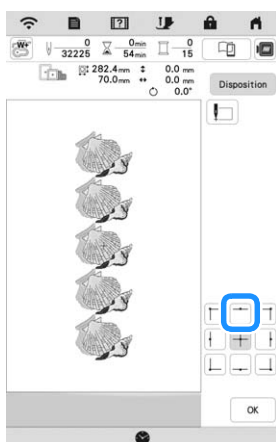

8 Appuyez sur .

9 Appuyez sur , puis appuyez sur .

10 Appuyez sur pour déplacer le cadre à broder



jusqu'à ce que le repère de fil sur le tissu soit aligné sur la lumière du pointeur à voyant lumineux.

- * Pour vérifier le point de chute de l'aiguille à l'aide du pointeur à voyant lumineux, appuyez sur .

Mémo

- Pour un point de chute de l'aiguille précis, tournez lentement le volant vers vous (dans le sens inverse des aiguilles d'une montre) pour abaisser l'aiguille. Tournez ensuite le volant vers l'avant (dans le sens des aiguilles d'une montre) jusqu'à ce que son repère se trouve en haut. Le chariot ne peut pas bouger si le repère sur le volant ne se trouve pas en haut.

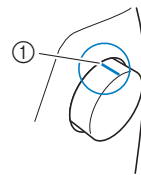

① Repère

11 Appuyez sur .

12 Retirez le repère de fil.

13 Démarrez la broderie.

Réglage de désélection de la partie (réglage d'absence de broderie)

Le réglage de désélection de la partie (qui spécifie qu'une couleur de fil ne sera pas brodée) peut être appliqué à une partie du motif qui comporte une couleur spécifique.

1 Appuyez sur sur l'écran de modification de broderie.

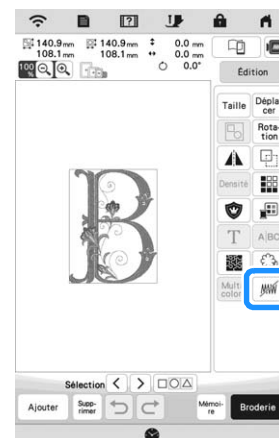

2 Depuis l'affichage de la séquence de couleurs de fils, sélectionnez la couleur de fil qui ne sera pas brodée.

→ La couleur de fil sélectionnée est mise en surbrillance en bleu.

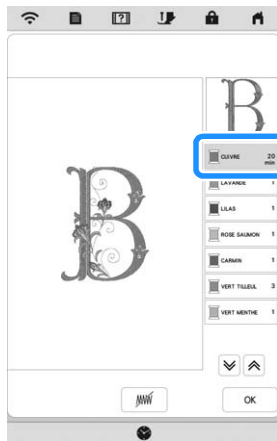

3 Appuyez sur [M] .

→ La marque [M] apparaît pour indiquer que la couleur de fil sélectionnée ne sera pas brodée. Les parties du motif qui ne seront pas brodées sont cachées sur l'écran d'aperçu du motif.

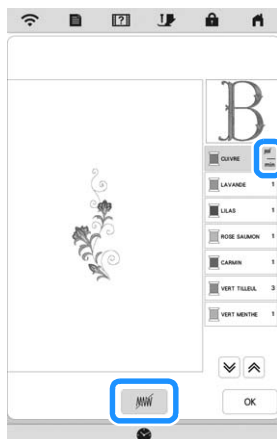

Mémo

- Pour annuler le réglage, sélectionnez la couleur de fil et appuyez sur [M] .

4 Si nécessaire, répétez les étapes 2 et 3 pour toutes les couleurs de fil qui ne seront pas brodées.

5 Après avoir spécifié les réglages souhaités, appuyez sur [OK] .

6 Appuyez sur [M] puis appuyez sur [Q] pour vérifier une image agrandie de la broderie finie.

- * Après avoir désélectionné une partie, vérifiez l'image pour vous assurer qu'aucun point auparavant caché n'est visible.



Mémo

- Quand vous enregistrez un motif sur lequel le réglage de désélection de la partie est appliqué, le réglage de désélection de la partie est également enregistré. Toutefois, le motif ne peut pas être enregistré si le réglage de désélection de la partie est appliqué à toutes les couleurs de fil.
- Les parties auxquelles le réglage de désélection de la partie a été appliqué ne sont en fait pas affichées; elles ne sont pas supprimées. La zone de broderie requise pour broder le motif est la même que pour le motif d'origine.



MODIFICATION DES COULEURS

Modification de la couleur des fils

Vous pouvez modifier la couleur des fils en déplaçant vers le haut la couleur à modifier dans l'ordre de broderie et en sélectionnant une nouvelle couleur parmi celles des fils de la machine.

1 Appuyez sur **Édition**, puis appuyez sur .



→ La palette de couleurs des fils s'affiche.

2 Appuyez sur la couleur de la partie à modifier.

* Appuyez sur  ou  pour afficher la couleur de fil ne figurant pas sur l'écran.

→ L'image de la couleur de fil sélectionnée s'affiche.

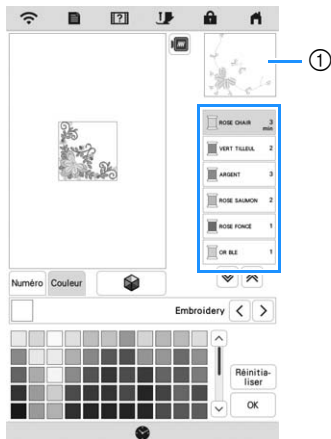

① Image de la couleur de fil sélectionnée

Mémo

- Si vous touchez directement une partie du motif dont vous souhaitez modifier la couleur, vous pouvez sélectionner et afficher cette partie.

3 Sélectionnez une nouvelle couleur parmi la palette de couleurs des fils, puis appuyez sur **OK**.

* Pour revenir à la couleur initiale, appuyez sur **Réinitialiser**. Si plusieurs couleurs ont été modifiées, cette commande rendra à toutes les couleurs leur couleur initiale.

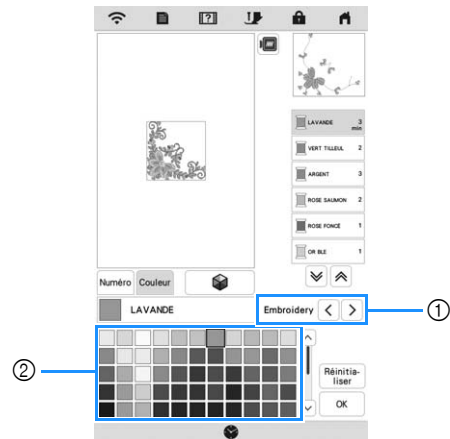

① Marque de fil des couleurs

② Palette de couleurs des fils

→ L'écran indique les couleurs modifiées.

Mémo

- Appuyez sur **Numéro** pour spécifier une couleur de fil en saisissant son numéro. Si vous avez saisi le mauvais numéro, appuyez sur **C**, puis saisissez le numéro correct. Après avoir saisi le numéro, appuyez sur **OK**.

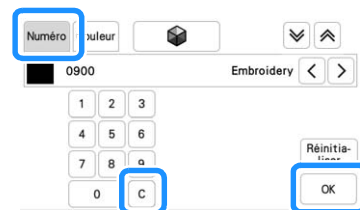

Recherche de nouvelles combinaisons de couleurs à l'aide de la fonction Color Shuffling (Couleurs aléatoires)

Lorsque la fonction Color Shuffling (Couleurs aléatoires) est activée, la machine suggère de nouvelles combinaisons de couleurs pour le motif de broderie sélectionné. Après avoir sélectionné l'effet souhaité ([Aléatoire], [Vif], [Dégradé] ou [Doux]), des exemples de combinaisons de couleurs de l'effet sélectionné s'affichent.

1 Appuyez sur **Édition**, puis appuyez sur .

2 Appuyez sur .

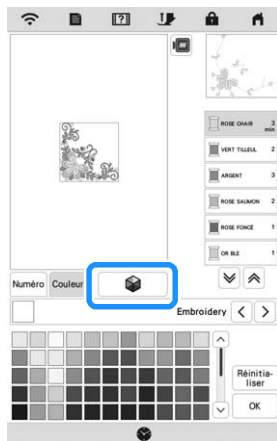

Mémo

- Il se peut que cette fonction ne soit pas disponible selon le motif sélectionné (par exemple, un motif répété ou un motif sous licence).

3 Sélectionnez la marque de fil des couleurs et le nombre de couleurs avec lesquelles vous souhaitez créer le motif.



- ① Marque de fil des couleurs
- ② Nombre de couleurs à utiliser

4 Sélectionnez l'effet souhaité.



- ① Effets des combinaisons
 - Si vous sélectionnez [Aléatoire] ou [Dégradé], l'écran spécifiant la couleur s'affiche.
 - Si vous sélectionnez [Vif] ou [Doux], passez à l'étape 7.

5 Appuyez sur **Auto** **Man.** pour définir **Man.** et indiquer la couleur de fil à utiliser dans l'effet.

- * S'il n'est pas nécessaire de spécifier la couleur de fil, sélectionnez simplement **Auto**.

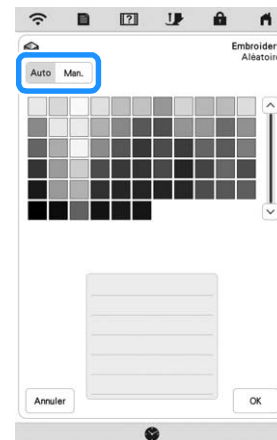

Réglage [Man.] pour [Aléatoire]

Vous pouvez sélectionner jusqu'à 6 couleurs pour l'effet [Aléatoire]. L'effet sera créé à l'aide des couleurs sélectionnées.

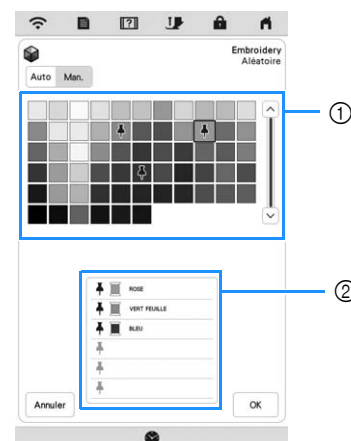

- ① Sélectionnez les couleurs dans la palette.
- ② Les couleurs sélectionnées sont énumérées.

Réglage [Man.] pour [Dégradé]

Vous pouvez sélectionner une couleur à utiliser avec l'effet [Dégradé].

L'effet sera créé à l'aide de la couleur sélectionnée.

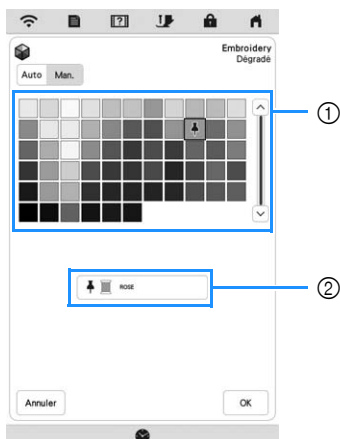

- ① Sélectionnez une couleur dans la palette.
- ② La couleur sélectionnée s'affiche.

6 Appuyez sur .

7 Sélectionnez la combinaison de couleurs souhaitée parmi les exemples proposés.

* Appuyez sur pour ajouter les nouvelles combinaisons.



- ① Touchez pour passer en revue les combinaisons précédentes.

Mémo

- Pour enregistrer temporairement vos combinaisons préférées, appuyez sur ♥ (pour les supprimer de vos combinaisons préférées, appuyez de nouveau sur ♥). Vous pouvez ajouter 9 combinaisons de couleurs. Appuyez sur pour afficher vos combinaisons préférées enregistrées. Pour annuler l'enregistrement, appuyez sur ✕.

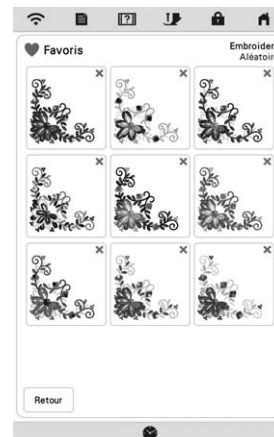

- Vous pouvez revoir 20 pages de combinaisons maximum.

8 Sélectionnez la combinaison de couleurs affichée.

- * : Permet de retourner à l'écran précédent.
- * ou : Permet d'afficher les autres combinaisons de couleurs.
- * : Sélectionnez la combinaison de couleurs affichée.



→ L'écran de la palette de couleurs des fils s'affiche.

Tri des couleurs de fils

Cette fonction vous permet de broder tout en remplaçant la bobine de fil un nombre minimum de fois.

Avant de commencer à broder, appuyez sur sur l'écran de broderie pour réorganiser l'ordre de broderie et le trier par couleur de fils.

1 Appuyez sur  sur l'écran de broderie.

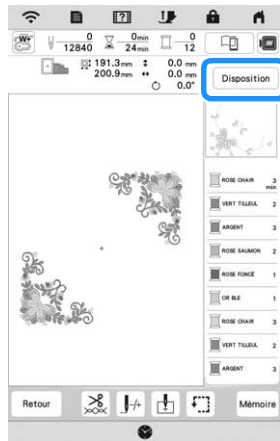

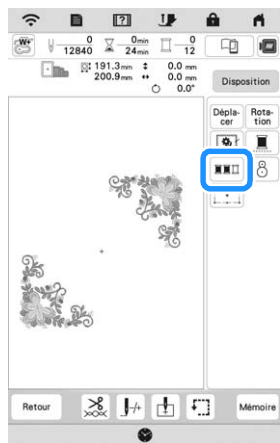

2 Appuyez sur .

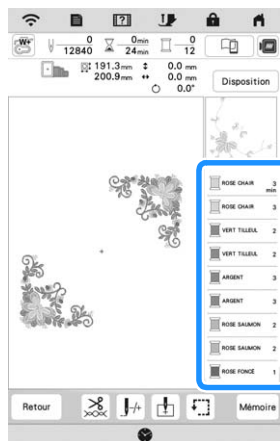

* Appuyez de nouveau sur  pour cocher les couleurs de fils triées.



→ L'ordre des couleurs de la broderie est réorganisé et trié par couleur de fils.

* Appuyez sur , puis  pour annuler le tri des couleurs et broder dans l'ordre des couleurs de broderie initial.

Remarque

- Cette fonction ne s'applique pas aux motifs qui se chevauchent.

AFFICHAGE DE L'ÉCRAN DE BRODERIE

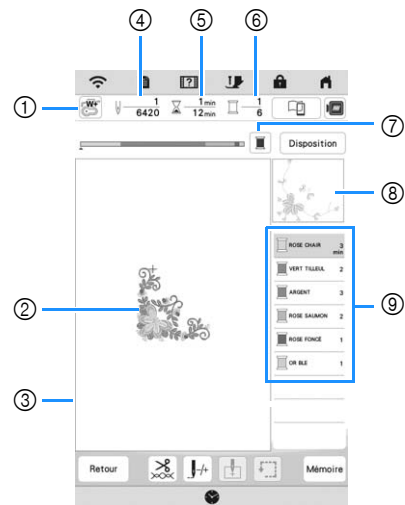

* Cet écran s'affiche quand la broderie démarre.

- ① Symbole du pied-de-biche
Fixez le pied de broderie « W+ » avec pointeur lumineux ou le pied de broderie « W » (vendu séparément) pour tous les projets de broderie.
 - ② Aperçu du motif
 - ③ Limite de broderie avec le cadre sélectionné sur l'écran de réglages
 - ④ Nombre total de points dans le motif sélectionné et nombre de points qui ont déjà été brodés
 - ⑤ Temps nécessaire pour broder le motif et temps déjà écoulé (sans tenir compte du temps nécessaire pour le changement et la coupure automatique de fil)
 - ⑥ Le nombre de couleurs du motif, et le numéro de la couleur en cours de broderie
 - ⑦ Permet de passer de l'affichage d'une couleur seulement à l'affichage de toutes les couleurs dans la barre d'avancement (qui indique l'avancement de la broderie) et inversement. Cette touche s'affiche lorsque vous commencez à broder ou après avoir appuyé sur la touche .
 - ⑧ Partie du motif de broderie devant être brodé avec la couleur de fil figurant en haut de la liste
 - ⑨ Ordre de changement de la couleur de fil et temps de broderie pour chaque couleur de fil
- * Le temps affiché correspond à la durée approximative nécessaire. Le temps de broderie réel peut être plus long que le temps affiché, en fonction du cadre à broder utilisé. En outre, il n'inclut pas le temps nécessaire au changement de couleurs de fil.





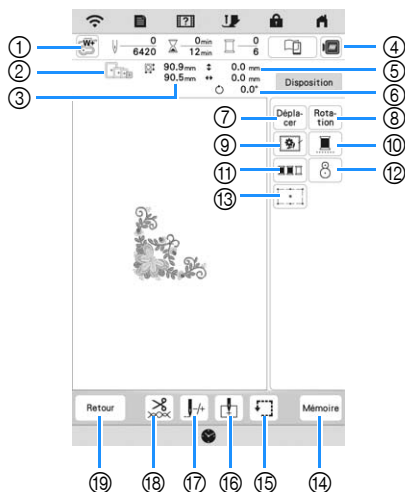

■ Fonction des touches















Ces touches vous permettent de déplacer ou de faire pivoter un motif, etc. Appuyez sur  pour afficher la fenêtre de modification.



Remarque

- Certaines opérations ou fonctions ne sont pas disponibles pour certains motifs. Si la touche est grisée, vous ne pouvez pas utiliser cette fonction ni exécuter cette opération avec le motif sélectionné.

N°	Affichage	Description	Page
	Nom		
①		Permet d'allumer le pointeur à voyant lumineux.	57
	Touche de vérification du point de chute de l'aiguille	Appuyez sur cette touche pour vérifier le point de chute de l'aiguille à l'aide du pointeur à voyant lumineux.	
②		Montre les cadres à broder qui peuvent être utilisés pour le motif sélectionné. Veillez à utiliser le cadre approprié.	54
	Cadres disponibles		
③	90.9 mm ⇕ 90.5 mm ⇕⇕	Montre la taille du motif sélectionné.	—
	Taille du motif		
④		Permet d'afficher un aperçu de l'image de broderie.	41
	Touche d'image		
⑤	0.0 mm 0.0 mm	Montre la distance entre le positionnement de la broderie et le centre (lorsque le motif de broderie est déplacé).	—
	Distance		
⑥	 0.0°	Montre le degré de rotation du motif.	—
	Degré		
⑦	 Dépla- cer	Permet d'afficher la fenêtre de déplacement du motif.	—
	Touche de déplacement		
⑧	 Rota- tion	Permet d'afficher la fenêtre de pivotement du motif.	—
	Touche de rotation		
⑨		Permet d'ajouter le point faufilage autour du motif. Vous pouvez choisir la distance entre le motif et le point faufilage.	14, 71
	Touche de faufilage		

N°	Affichage	Description	Page
	Nom		
⑩		Permet de modifier le réglage pour broder le motif avec une seule couleur.	—
	Touche Broderie ininterrompue	Appuyez de nouveau sur la touche pour rappeler le réglage initial. Les fonctions de coupure et de coupure automatique de fil sont disponibles même en cas de broderie ininterrompue  . Les icônes de la bobine de fil sont grisées.	
⑪		Appuyez sur cette touche pour réarranger la séquence de points pour les motifs combinés.	50
	Touche de tri des couleurs de fils		
⑫		Appuyez sur cette touche pour aligner la position de la broderie.	59
	Touche de positionnement de la broderie		
⑬		Activez/désactivez la fonction de positionnement à 2 points de la broderie avec un pointeur à voyant lumineux.	61
	Touche d'activation/désactivation de la fonction de positionnement à 2 points de la broderie avec un pointeur à voyant lumineux		
⑭		Permet d'enregistrer le motif dans la mémoire de la machine ou sur un support USB. Le motif peut également être transféré à un ordinateur par une connexion réseau sans fil.	81
	Touche de mémoire		
⑮		Permet de vérifier la position du motif.	60
	Touche de traçage	<ul style="list-style-type: none"> •  : Permet de déplacer le chariot pour tracer la zone de broderie du motif. Ceci vous permet de vérifier que l'espace est suffisant pour broder le motif. •  : Permet de déplacer le chariot jusqu'à l'emplacement sélectionné. 	
⑯		Permet de spécifier la position de départ de l'aiguille.	79, 80
	Touche position de démarrage	<ul style="list-style-type: none"> •  : Permet de définir la position de départ de l'aiguille dans le coin inférieur gauche du motif. Ce réglage peut s'avérer utile lorsque vous connectez des motifs, car il vous permet de continuer à broder jusqu'au premier point du motif suivant. •  : Permet de déplacer le chariot jusqu'à l'emplacement sélectionné. 	
⑰		Permet de déplacer l'aiguille vers l'avant ou l'arrière dans le motif. Ceci peut s'avérer utile lorsque le fil se casse pendant la broderie ou si vous souhaitez recommencer au début.	68
	Touche avant/arrière		
⑱		Permet de régler la coupure automatique de fil, la coupure de fil ou la tension du fil. Pour la broderie, ces fonctions sont définies automatiquement.	75-78
	Touche de coupure/tension		

N°	Affichage	Description	Page
	Nom		
19	Retour	Permet de retourner à l'écran de modification.	—
	Touche d'entrée		



PRÉPARATION DU TISSU

⚠ ATTENTION

- Utilisez des tissus dont l'épaisseur est inférieure à 2 mm (env. 1/16" / pouce). L'utilisation de tissus plus épais que 2 mm (env. 1/16" / pouce) risque de casser l'aiguille et de vous blesser.

📝 Mémo

- Lorsque vous utilisez des tissus au capitonnage plus épais, etc., vous pouvez réaliser des broderies de meilleure qualité en réglant la hauteur du pied-de-biche sur l'écran de réglages de broderie.

Appuyez sur , puis utilisez  et  dans la section [Hauteur du pied de broderie] de l'écran de réglages de broderie. Réglez la hauteur du pied-de-biche pour les tissus épais ou bouffants.



- Pour augmenter l'espace entre le pied de broderie et la plaque à aiguille, réglez la [Hauteur du pied de broderie] sur une valeur plus élevée.
- Si vous cousez sur une serviette en tissu éponge épais, nous vous recommandons de placer un renfort de broderie hydrosoluble sur l'endroit de la serviette. Cela permettra d'aplatir les boucles de la serviette et vous obtiendrez une broderie de meilleure qualité.

Application d'un renfort thermocollant (support) sur le tissu

⚠ ATTENTION

- Lorsque vous brodez sur des tissus élastiques, légers, à grosse trame ou sur des tissus susceptibles de provoquer un rétrécissement des motifs, utilisez toujours un renfort de broderie. Sinon, l'aiguille risque de casser et de vous blesser.

1 Repassez le renfort de broderie sur l'envers du tissu.

- Utilisez un morceau de renfort de broderie plus grand que le cadre à broder.

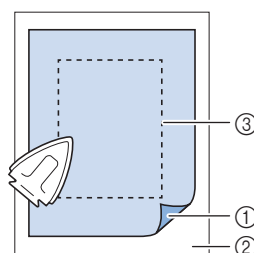

- Côté thermofusible du renfort
- Tissu (envers)
- Taille du cadre à broder

Mémo

- Lorsque vous brodez de petits morceaux de tissu impossibles à tendre sur un cadre à broder, utilisez un renfort de broderie comme base. Repassez légèrement le tissu sur le renfort de broderie, puis placez-le dans le cadre à broder. Si vous ne pouvez pas repasser le renfort de broderie sur le tissu, fixez-le à l'aide d'un point faufilage. Une fois la broderie terminée, retirez délicatement le renfort de broderie.

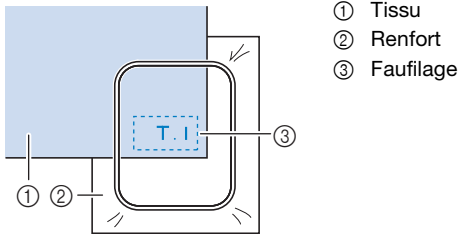

- Lorsque vous brodez sur des tissus fins, tels que l'organdi ou la batiste, ou sur des tissus duvetés, tels que les serviettes de bain ou le velours, utilisez un renfort de broderie hydrosoluble (vendu séparément) pour des résultats optimaux. Une fois que le renfort de broderie hydrosoluble se sera dissout dans l'eau, la finition de votre ouvrage sera parfaite.

Mise en place du tissu dans le cadre à broder

Types de cadres à broder

Il est possible d'utiliser des cadres à broder en option. Si vous sélectionnez un cadre non affiché à l'écran, vérifiez toujours la taille du champ de broderie du cadre en option. Vérifiez la compatibilité du cadre auprès de votre revendeur Brother agréé. Sélectionnez un cadre qui correspond à la taille du motif. Les options de cadres disponibles sont affichées sur l'écran à cristaux liquides.

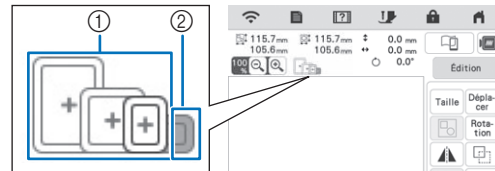

- ① Mis en surbrillance : peut être utilisé
- ② Grisé : ne peut pas être utilisé

Mise en place du tissu

Remarque

- Si le tissu n'est pas bien maintenu dans le cadre à broder, le motif ne sera pas correctement brodé. Placez le tissu sur une surface plane et tendez-le bien dans le cadre.
- Des cadres à broder avec des vignettes encodées en usine peuvent être utilisés avec l'application (My Design Snap (Mon Motif Instantané)). (page 107)

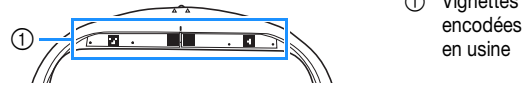

- 1** Soulevez et dévissez la vis de réglage du cadre à broder et retirez le cadre intérieur.

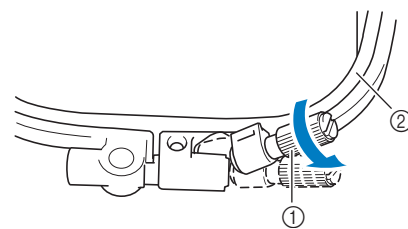

- ① Vis de réglage du cadre
- ② Cadre intérieur

- 2** Posez le tissu avec l'endroit vers le haut au-dessus du cadre extérieur.

3 Insérez le cadre intérieur en veillant à bien aligner son repère \triangle sur celui ∇ du cadre extérieur.

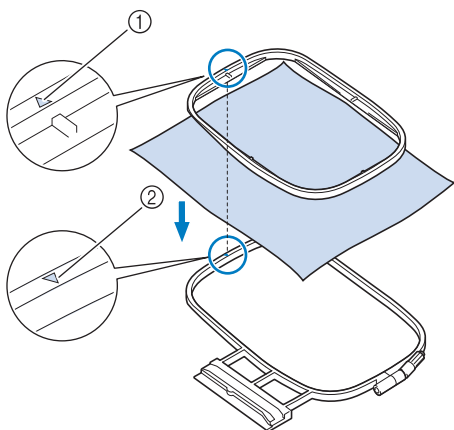

- ① Repère du cadre intérieur \triangle
- ② Repère du cadre extérieur ∇

4 Serrez légèrement la vis de réglage du cadre.

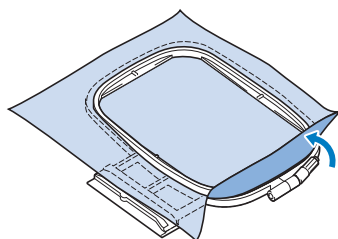

5 Lissez légèrement le tissu. Assurez-vous que le tissu est plat et sans plis.

* Après avoir étiré le tissu, vérifiez qu'il est bien tendu.

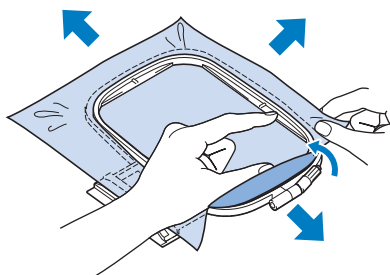

* Avant de commencer à broder, assurez-vous que le cadre intérieur et le cadre extérieur sont au même niveau.

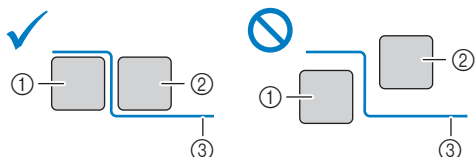

- ① Cadre extérieur
- ② Cadre intérieur
- ③ Tissu

6 Serrez la vis de réglage du cadre afin d'éviter que le tissu ne se détende pendant la couture.

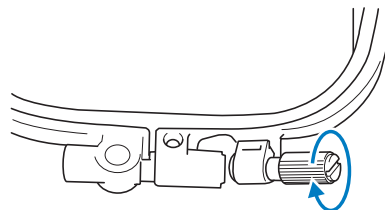

7 Remplacez la vis de réglage du cadre dans sa position initiale.

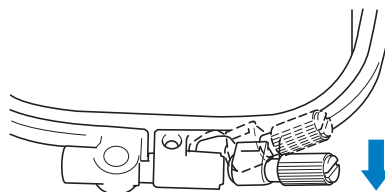

Mémo

- Vous pouvez utiliser le tournevis en forme de disque pour serrer ou desserrer la vis de réglage du cadre.

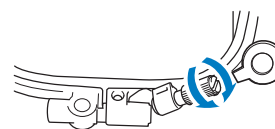

Utilisation du gabarit

Si vous souhaitez broder le motif à un endroit particulier, utilisez un gabarit avec le cadre.

1 À l'aide d'une craie, marquez la zone que vous souhaitez broder sur le tissu.

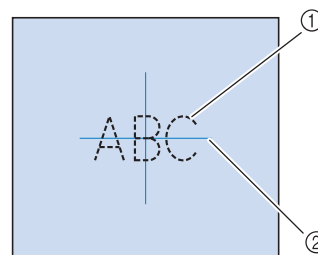

- ① Motif de broderie
- ② Repère

- 2** Placez le gabarit sur le cadre intérieur. Alignez les lignes directrices du gabarit avec les repères tracés sur le tissu.

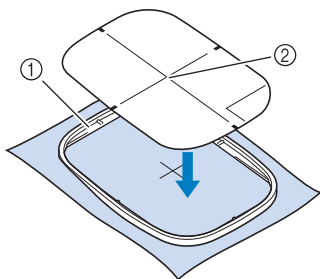

- ① Cadre intérieur
② Ligne de guidage

- 3** Étirez doucement le tissu afin qu'il ne reste aucun pli et insérez le cadre intérieur dans le cadre extérieur.

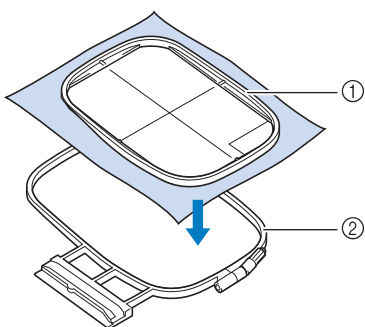

- ① Cadre intérieur
② Cadre extérieur

- 4** Retirez le gabarit.

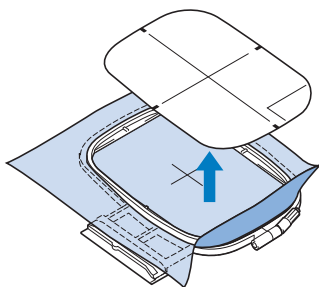

FIXATION DU CADRE À BRODER

Remarque



- Bobinez le fil de canette à broder et installez la canette avant de fixer le cadre à broder. Avant de commencer à broder, vérifiez qu'il y a suffisamment de fil dans la canette.
- Veillez à ce que le levier de sécurité du cadre soit correctement abaissé après avoir installé le cadre à broder dans le support du cadre à broder.

- 1** Appuyez sur  (Touche de levée du pied-de-biche) pour relever le pied-de-biche.

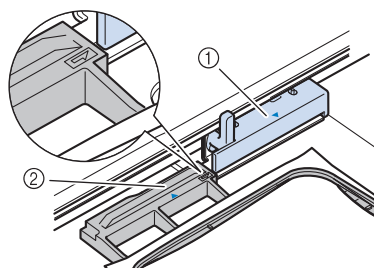
- 2** Alignez le guide du cadre à broder sur le côté droit du support du cadre à broder.



- ① Support du cadre à broder
② Guide du cadre à broder

- 3** Faites glisser le cadre à broder sur le support, en veillant à aligner le repère  du cadre à broder sur celui du support .

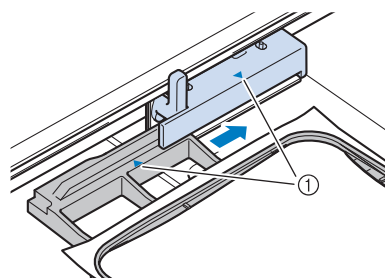

- ① Repère fléché

- 4** Abaissez le levier de sécurité du cadre au même niveau que le cadre pour fixer le cadre à broder sur le support du cadre à broder.

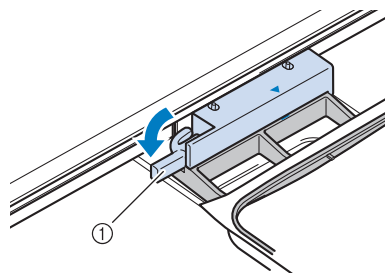

- ① Levier de sécurité du cadre

■ Retrait du cadre à broder

- 1 Appuyez sur  (Touche de levée du pied-de-biche) pour relever le pied-de-biche.
- 2 Relevez le levier de sécurité du cadre.

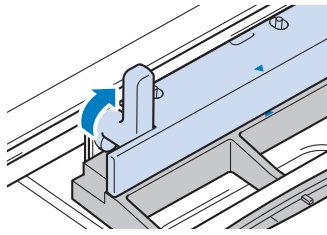

- 3 Tirez le cadre à broder vers vous.

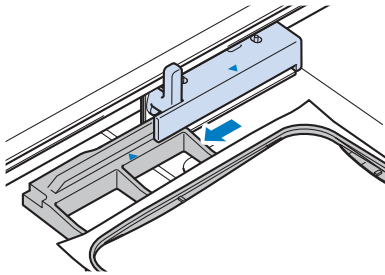

CONFIRMATION DE L'EMPLACEMENT DU MOTIF

Le motif est généralement positionné au centre du cadre à broder. S'il s'avère nécessaire de repositionner le motif pour un meilleur positionnement sur le vêtement, vous pouvez vérifier la disposition avant de broder.



Vérification du point de chute de l'aiguille à l'aide du pied de broderie « W+ » avec pointeur lumineux

- 1 Appuyez sur  sur l'écran de broderie.

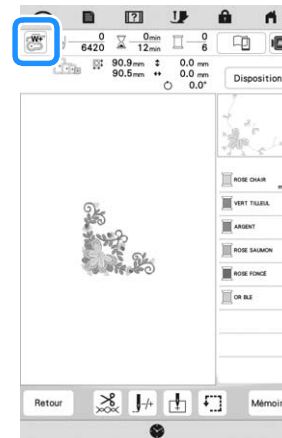
→ Le pointeur à voyant lumineux indique le point de chute de l'aiguille.



Mémo

- Lorsque le pointeur à voyant lumineux s'active, la hauteur du pied-de-biche s'ajuste automatiquement à l'épaisseur du tissu.
-  s'affiche lorsque le pied de broderie « W+ » avec pointeur lumineux est fixé à la machine.
- Si  n'est pas affiché, vous ne pouvez pas utiliser le pointeur à voyant lumineux.
- Le pointeur à voyant lumineux est automatiquement désactivé lorsque vous abaissez le pied-de-biche ou revenez à la page précédente.

Remarque

- Pour les tissus spongieux, le positionnement peut ne pas être précis en raison des différentes épaisseurs du tissu.
- L'épaisseur d'un tissu dont la surface est très inégale, comme pour le quilting (courtepointe), risque de ne pas être correctement mesurée. Dans ce cas, ne vous servez de l'indication du pointeur que comme référence.

■ Réglage du pointeur à voyant lumineux

Réglez le pointeur à voyant lumineux s'il indique un point de chute de l'aiguille différent du point réel. Avant de régler le pointeur à voyant lumineux, indiquez le point de chute réel de l'aiguille sur le tissu à broder et fixez le cadre à broder.

- 1 Appuyez sur .

→ L'écran de réglages apparaît.

- 2 Appuyez sur .

→ L'écran de réglages de broderie apparaît.

3 Affichez [Réglage du pied de broderie avec pointeur lumineux] sur l'écran de réglages de broderie.

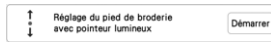

Remarque

- **Démarrer** s'affiche en gris par défaut. La touche devient disponible après que vous avez fixé le pied de broderie « W+ » avec pointeur lumineux à la machine et vous pouvez indiquer les réglages.

4 Appuyez sur **Démarrer**.

→ L'écran de réglages du pied de broderie « W+ » avec pointeur lumineux s'affiche.



① Réglage du pointeur à voyant lumineux

Remarque

- Le réglage spécifié est mémorisé dans la machine. Cette opération est utile pour le positionnement au cours d'une broderie continue.
- Pour une utilisation normale, redéfinissez le réglage sur [00].

5 À l'aide des touches **-** ou **+**, réglez le pointeur à voyant lumineux de sorte qu'il indique le point de chute réel de l'aiguille.

Mémo

- Afin de vérifier le point de chute de l'aiguille plus précisément, tournez le volant vers vous (dans le sens inverse des aiguilles d'une montre) pour abaisser l'aiguille.

6 Appuyez sur **OK** pour revenir à l'écran initial.

■ Réglage de la luminosité du pointeur à voyant lumineux

1 Suivez les étapes **1** à **3** de la section « Réglage du pointeur à voyant lumineux » à la page 57 pour afficher l'écran de réglages du pied de broderie avec pointeur à voyant lumineux.

2 Utilisez **-** ou **+** pour régler la luminosité du pointeur à voyant lumineux.

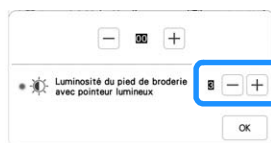

3 Appuyez sur **OK** pour revenir à l'écran initial.

Affichage d'une image d'arrière-plan

À l'aide d'une application spéciale téléchargée sur un smartphone ou une tablette, vous pouvez transférer sur la machine une photo du tissu à broder placé sur le cadre pour l'utiliser comme image d'arrière-plan.

Le cadre à broder s'affiche dans l'application. Vous pouvez voir comment le motif sera disposé sur le tissu réel.

Pour de plus amples détails, reportez-vous à « APPLICATION MY DESIGN SNAP (MON MOTIF INSTANTANÉ) » à la page 107.

Remarque

- Les réglages de réseau sans fil doivent d'abord être spécifiés sur la machine. Reportez-vous à la section « FONCTIONS DE CONNEXION AU RÉSEAU SANS FIL » à la page 18.
- Des cadres à broder avec des vignettes encodées en usine peuvent être utilisés avec l'application (My Design Snap (Mon Motif Instantané)).

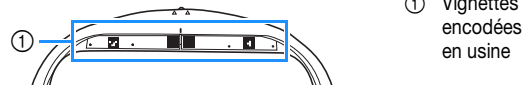

① Vignettes encodées en usine

■ Affichage de l'image d'arrière-plan sur l'écran de la machine

1 Sélectionnez le motif. (page 33)

2 Prenez une photo du tissu dans le cadre grâce au mode débutant de l'application, puis transférez-la sur la machine.

Pour plus de détails sur la procédure, reportez-vous à l'application.

3 Appuyez sur **OK**.

- * Fixez le cadre utilisé dans l'image avant d'appuyer sur **OK**.



→ L'image d'arrière-plan transférée s'affiche sur l'écran de la machine.

Mémo

- Pour masquer l'image d'arrière-plan, appuyez sur . Appuyez sur pour afficher de nouveau l'image d'arrière-plan.
- L'image d'arrière-plan transférée comprend l'affichage du cadre à broder.

■ Calibrage du positionnement de l'image d'arrière-plan

Vous pouvez positionner le motif plus précisément en calibrant le positionnement de l'image d'arrière-plan transférée sur la machine.

- 1 Sélectionnez un motif. (page 33)
- 2 Mettez l'application en mode avancé, fixez la vignette de positionnement de broderie sur le tissu dans le cadre, prenez la photo de l'arrière-plan, puis, avec le mode avancé de l'application, transférez-la sur la machine.

Pour plus de détails sur la procédure, reportez-vous à l'application.

- 3 Appuyez sur .

* Fixez le cadre utilisé dans l'image avant d'appuyer sur .

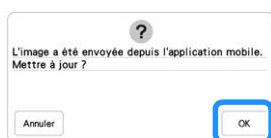

→ Cela fera bouger le chariot, et le pointeur à voyant lumineux s'activera.

- 4 Utilisez  pour aligner le pointeur à voyant lumineux sur le centre du cercle le plus large dans la vignette de positionnement de broderie.

lumineux sur le centre du cercle le plus large dans la vignette de positionnement de broderie.

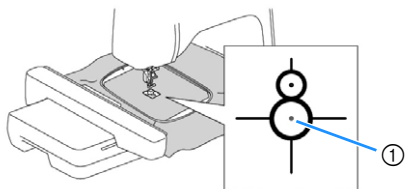

- 1 Centre du cercle le plus large dans la vignette de positionnement de broderie

Mémo

- Vous pouvez calibrer cette position en abaissant l'aiguille à l'aide du volant. Cela permet un positionnement plus précis. Tournez lentement le volant vers vous (dans le sens inverse des aiguilles d'une montre) pour vérifier le point de chute de l'aiguille. Tournez ensuite le volant vers l'avant (dans le sens des aiguilles d'une montre) jusqu'à ce que son repère se trouve en haut. Le chariot ne peut pas bouger si le repère sur le volant ne se trouve pas en haut.

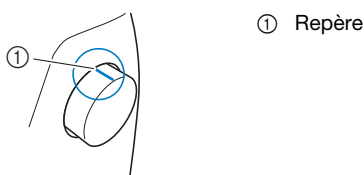

- 5 Appuyez sur .

→ Le positionnement de l'image d'arrière-plan est calibré.

■ Alignement de la position de broderie

- 1 Calibrez le positionnement de l'image d'arrière-plan. (page 59)
- 2 Appuyez sur .

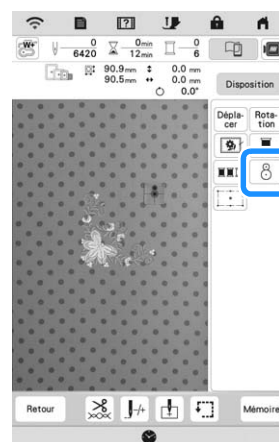

Mémo

- L'orientation du motif changera en fonction de l'orientation de la vignette de positionnement de broderie.

- 3 Quand le message suivant apparaît, appuyez sur .



- 4 Sélectionnez la position à définir comme point de référence.

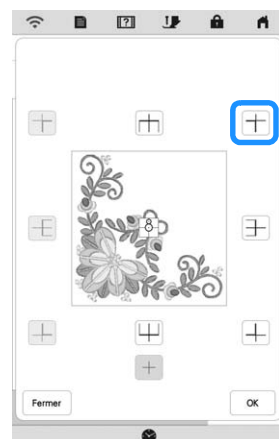



5 Appuyez sur .

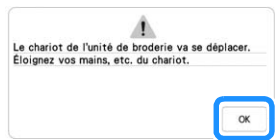

→ Lorsque le message suivant s'affiche, appuyez sur



6 Supprimez la vignette de positionnement de broderie, puis commencez à broder.

* Pour enlever plus facilement la vignette de positionnement de broderie, appuyez sur  pour que le cadre à broder se déplace légèrement vers l'avant et s'éloigne du dessous de l'aiguille. Une fois la vignette de positionnement de broderie enlevée, appuyez sur .

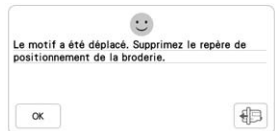

Vérification de l'emplacement du motif

Le chariot se déplace et indique l'emplacement du motif. Regardez attentivement le cadre à broder pour vous assurer que le motif sera brodé au bon endroit.

1 Appuyez sur .

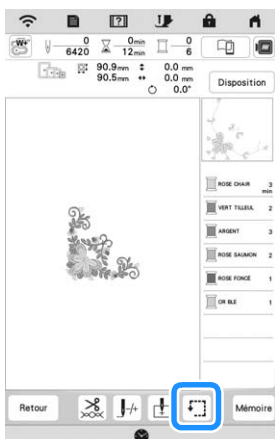

2 Dans , appuyez sur la touche de l'emplacement à vérifier.

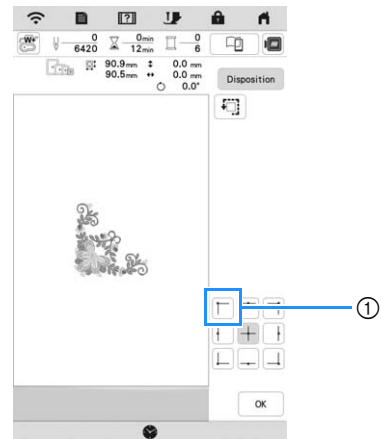

① Emplacement sélectionné

→ Le chariot se déplace vers l'emplacement sélectionné sur le motif.

Mémo

- Pour visualiser l'ensemble de la zone de broderie, appuyez sur . Le chariot se déplace et indique la zone de broderie.

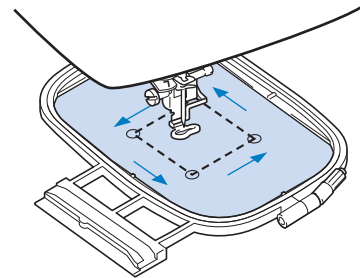

⚠ ATTENTION

- N'abaissez pas l'aiguille quand le cadre à broder est en train de bouger. Si elle est abaissée, elle pourrait se casser et vous risqueriez de vous blesser.

3 Appuyez sur .

FONCTION DE POSITIONNEMENT À 2 POINTS DE LA BRODERIE

En utilisant la fonction de positionnement à 2 points de la broderie avec un voyant lumineux, vous pouvez facilement aligner la position de broderie. Cette fonction est utile quand vous brodez dans une partie où il est nécessaire d'aligner le motif, comme illustré ci-dessous.

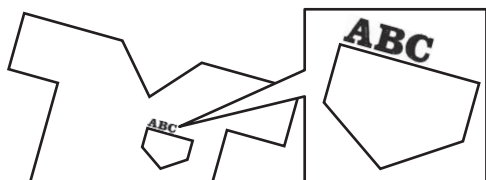

1 Utilisez une craie pour marquer la position de broderie souhaitée.

La ligne dessinée pour le sens de référence doit être plus longue.

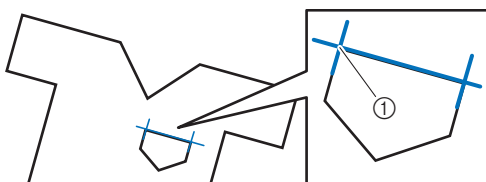

① Repère à la craie

Mémo

- Si la position souhaitée du motif peut être établie clairement, comme si l'on brode le long d'une poche, par exemple, il n'est pas nécessaire de marquer la position à la craie.

2 Placez le tissu dans le cadre à broder.

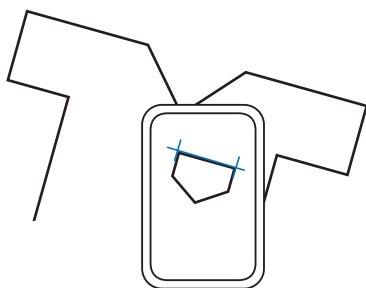

Remarque

- Quand vous placez le tissu dans le cadre à broder, veillez à ce que le motif de broderie s'insère à l'intérieur de la zone de broderie du cadre utilisé.

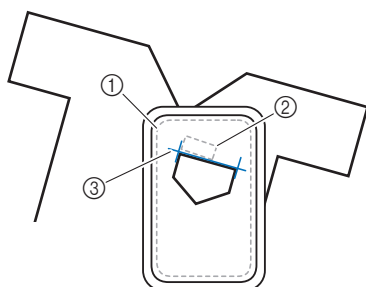

- ① Zone de broderie
- ② Taille du motif de broderie
- ③ Repère à la craie

3 Sélectionnez le motif.

4 Appuyez sur **Broderie** pour afficher l'écran de broderie.

5 Appuyez sur **Disposition** puis appuyez sur .

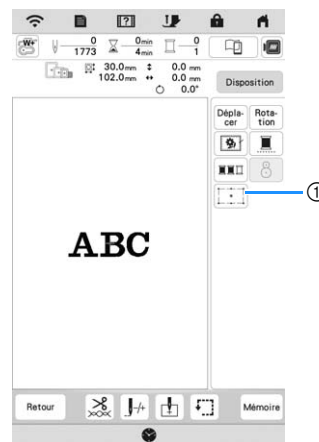

- ① Activez/désactivez la fonction de positionnement à 2 points de la broderie avec un pointeur à voyant lumineux.

Mémo

- Le pointeur à voyant lumineux s'allume pour indiquer le point de chute de l'aiguille.
- Lorsque le pointeur à voyant lumineux est allumé, la hauteur du pied de broderie s'ajuste automatiquement en fonction de l'épaisseur du tissu.
- Si la surface du tissu est trop inégale ou rugueuse, vérifiez et ajustez l'alignement de la lumière du pointeur à voyant lumineux et le point de chute de l'aiguille avant de commencer à broder.

6 Si un message apparaît, indiquant que les réglages de déplacement et de pivotement vont revenir aux réglages d'origine, appuyez sur **OK**.

7 Parmi les points de référence illustrés à l'écran, sélectionnez le point à utiliser pour aligner le motif.

Pour cet exemple, sélectionnez le point dans le coin inférieur gauche du motif.

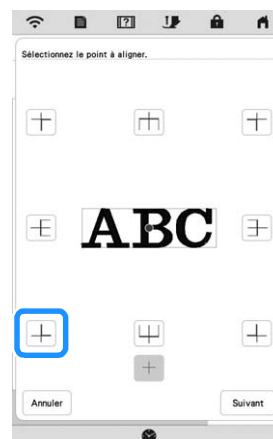

8 Appuyez sur **Suivant**.

9 Sélectionnez le sens (à partir du point de référence) à utiliser comme référence pour aligner le motif.

Pour cet exemple, sélectionnez la flèche pointant vers la droite comme sens de référence.

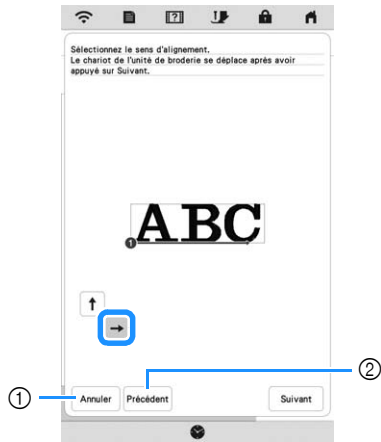

- ① Annulez les réglages d'alignement du motif.
- ② Permet de retourner à l'écran précédent.

10 Appuyez sur **Suivant**.

11 Appuyez sur les touches de positionnement pour déplacer le cadre à broder jusqu'à ce que la position du pointeur à voyant lumineux soit alignée sur le centre de la première marque.

Pour modifier la vitesse de déplacement du cadre, utilisez les touches de vitesse de mouvement du cadre. S'il s'avère difficile de réaliser un alignement de précision, appuyez sur une touche de vitesse de mouvement du cadre pour une vitesse plus lente.

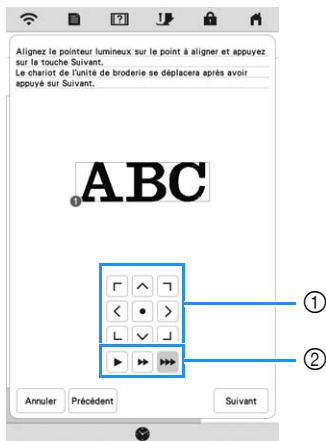

- ① Touches de positionnement
- ② Touches de vitesse de mouvement du cadre

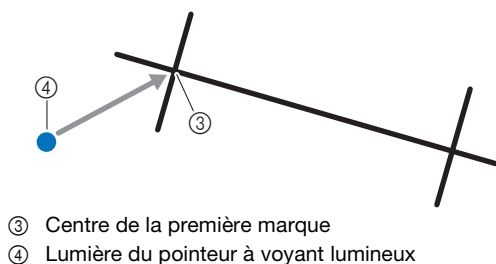

Remarque

- Si **W+** s'affiche à gauche des touches de positionnement, le pointeur à voyant lumineux s'est décalé par rapport à sa position initiale. Appuyez sur **W+** pour régler la position.

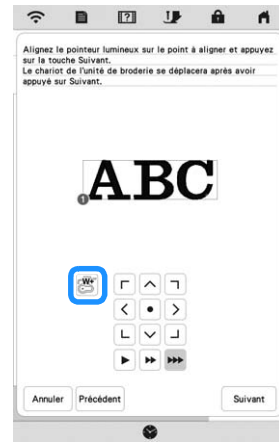

12 Appuyez sur **Suivant**.

13 Appuyez sur les touches de positionnement pour déplacer le cadre à broder jusqu'à ce que la position du pointeur à voyant lumineux soit alignée sur le centre de la seconde marque.

Pour modifier la vitesse de déplacement du cadre, utilisez les touches de vitesse de mouvement du cadre. S'il s'avère difficile de réaliser un alignement de précision, appuyez sur une touche de vitesse de mouvement du cadre pour une vitesse plus lente.

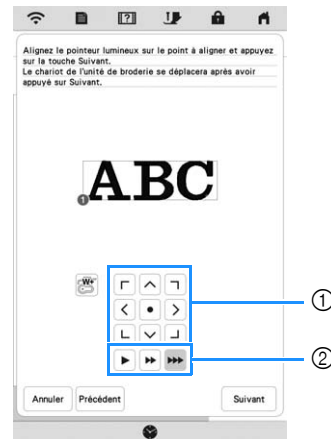

- ① Touches de positionnement
- ② Touches de vitesse de mouvement du cadre

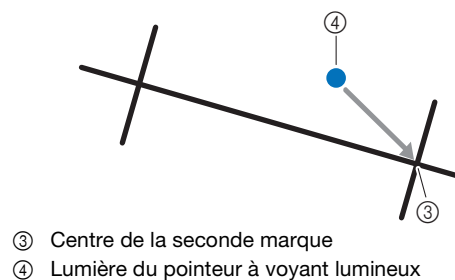

Remarque

- Réglez la position du pointeur à voyant lumineux sur une position qui n'est pas trop proche du premier point de référence. S'il est trop proche, un message apparaît vous invitant à le repositionner.
- Pour augmenter la précision de l'alignement du motif, alignez la position du pointeur à voyant lumineux au-dessus de la seconde marque (③) et le plus loin possible de la marque du centre.

14 Appuyez sur **Régler**.

→ Le motif est repositionné.

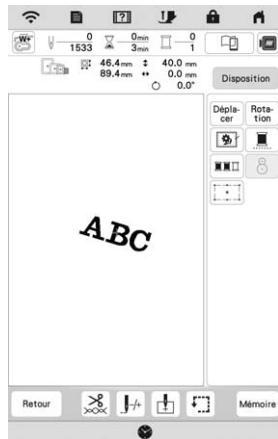

15 Appuyez sur la touche « Marche/Arrêt » pour commencer à broder.

Autre exemple

En spécifiant un point et un sens d'alignement, les motifs de broderie peuvent être positionnés et alignés pour s'adapter à l'objectif voulu.

Dans cet exemple, un motif est aligné au centre à gauche de la serviette.

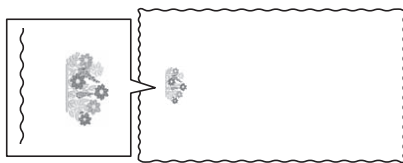

1 Utilisez une craie pour marquer la position de broderie souhaitée.

La ligne dessinée pour le sens de référence doit être plus longue.

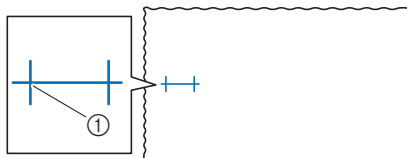

① Repère à la craie

2 Placez le tissu dans le cadre à broder.

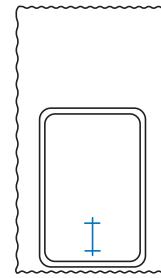

3 Sélectionnez le motif.

4 Appuyez sur **Broderie** pour afficher l'écran de broderie.

5 Appuyez sur **Disposition** puis appuyez sur

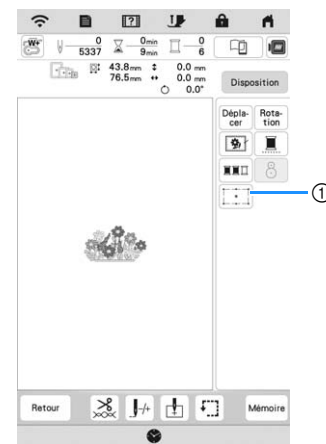

① Activez/désactivez la fonction de positionnement à 2 points de la broderie avec un pointeur à voyant lumineux.

6 Si un message apparaît, indiquant que les réglages de déplacement et de pivotement vont revenir aux réglages d'origine, appuyez sur **OK**.

7 Parmi les points de référence illustrés à l'écran, sélectionnez le point à utiliser pour aligner le motif.

Pour cet exemple, sélectionnez le point au centre en bas du motif.

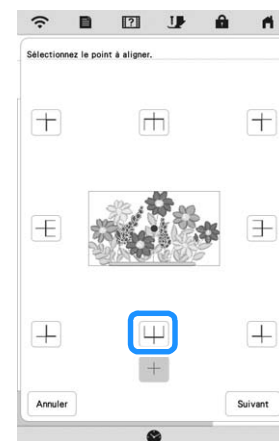

8 Appuyez sur **Suivant**.

9 Sélectionnez le sens (à partir du point de référence) à utiliser comme référence pour aligner le motif.

Pour cet exemple, sélectionnez la flèche pointant vers le haut comme sens de référence.

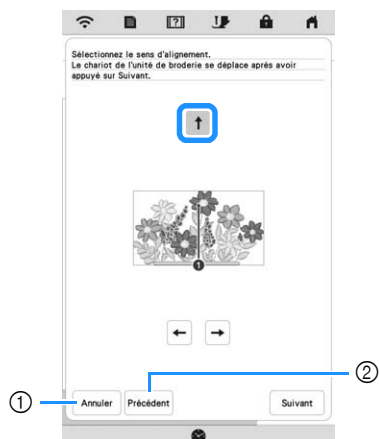

- ① Annulez les réglages d'alignement du motif.
- ② Permet de retourner à l'écran précédent.

10 Appuyez sur **Suivant**.

11 Appuyez sur les touches de positionnement pour déplacer le cadre à broder jusqu'à ce que la position du pointeur à voyant lumineux soit alignée sur le centre de la première marque.

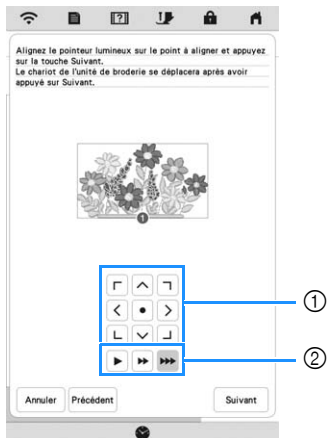

- ① Touches de positionnement
- ② Touches de vitesse de mouvement du cadre

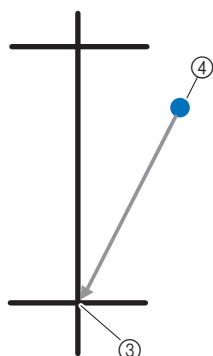

- ③ Centre de la première marque
- ④ Lumière du pointeur à voyant lumineux

12 Appuyez sur **Suivant**.

13 Appuyez sur les touches de positionnement pour déplacer le cadre à broder jusqu'à ce que la position du pointeur à voyant lumineux soit alignée sur le centre de la seconde marque.

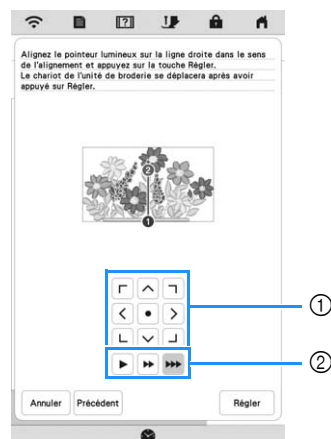

- ① Touches de positionnement
- ② Touches de vitesse de mouvement du cadre

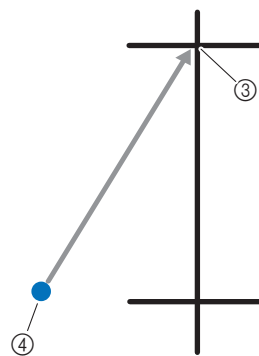

- ③ Centre de la seconde marque
- ④ Lumière du pointeur à voyant lumineux

14 Appuyez sur **Régler**.

→ Le motif est repositionné.

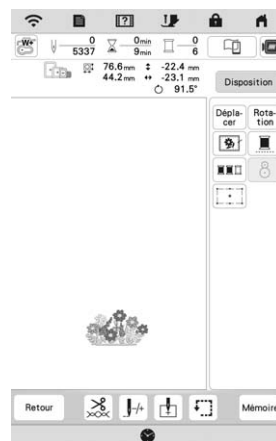

15 Appuyez sur la touche « Marche/Arrêt » pour commencer à broder.

BRODERIE D'UN MOTIF

Broderie de finitions parfaites

De nombreux facteurs entrent en ligne de compte dans l'obtention d'une splendide broderie. L'utilisation du renfort de broderie approprié (page 53) et la mise en place du tissu dans le cadre (page 54) sont deux facteurs importants mentionnés plus haut. Un autre facteur important est le bon choix de l'aiguille et du fil. Reportez-vous aux explications sur les fils ci-dessous.

Fil	Fil supérieur	Utilisez le fil de broderie prévu pour cette machine.
	Fil de la canette	Vous devez utiliser le type de fil de canette à broder prévu pour cette machine.

 **Mémo**

- Si vous utilisez d'autres fils que ceux mentionnés ci-dessus, la broderie risque de ne pas être brodée correctement.

Boîtier de la canette (recommandé pour la broderie, avec du fil de canette n° 90 fourni)

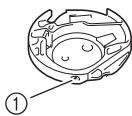

① Boîtier de la canette

Le boîtier de la canette fourni est réglé pour être utilisé avec un fil de canette n° 90. Si vous utilisez des fils de canette de différents poids, la vis de tension de ce boîtier peut être réglée si nécessaire. Pour de plus amples détails, reportez-vous à la « Réglage du boîtier de la canette » à la page 76.

 **ATTENTION**

- Quand vous brodez sur des pièces de grande taille (surtout sur des vestes ou des courtpointes), ne laissez pas le tissu pendre du bord de la table. Sinon, l'unité de broderie ne pourrait pas se déplacer librement et le cadre à broder risquerait de heurter l'aiguille, ce qui pourrait la casser et vous blesser.

 **Capot de la plaque à aiguille pour broderie**

Dans certaines conditions dépendant du type de tissu, du renfort ou du fil utilisé, des boucles risquent de se former au niveau du fil supérieur. Dans ce cas, installez le capot de la plaque à aiguille pour broderie livré avec la machine sur la plaque à aiguille. Fixez le couvercle en insérant les deux saillies en dessous du couvercle dans les encoches de la plaque à aiguille comme illustré ci-dessous.

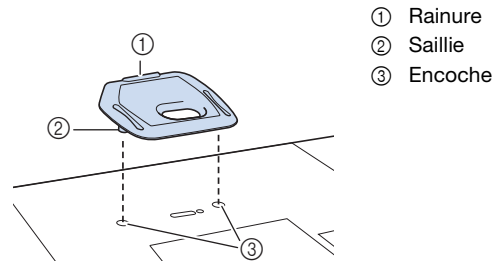

- ① Rainure
- ② Saillie
- ③ Encoche

Pour retirer le capot de la plaque à aiguille pour broderie, placez votre ongle dans la rainure et soulevez la plaque.

 **ATTENTION**

- Repoussez le capot de la plaque à aiguille pour broderie au maximum pour le fixer. Si le capot de la plaque à aiguille pour broderie n'est pas correctement en place, l'aiguille pourrait se casser et vous blesser.

Motifs de broderie

- 1** Préparez les fils à broder des couleurs indiquées à l'écran.

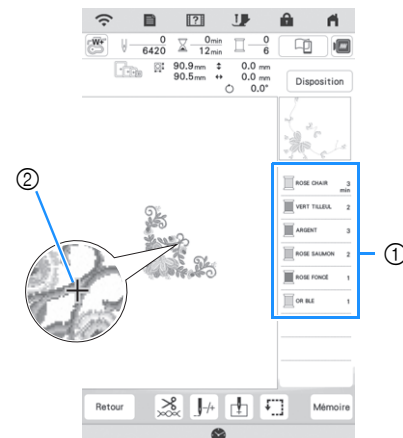

- ① Ordre des couleurs de broderie
- ② Curseur

 **Mémo**

- Le curseur [+] se déplace sur le motif pour indiquer la partie que la machine est en train de broder.

2 À l'aide de l'enfileur automatique, enfilez la machine avec la première couleur. (page 26)

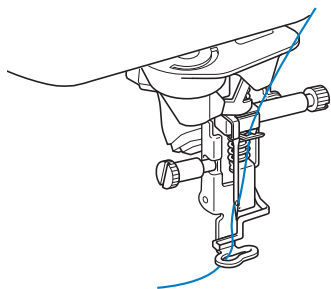

3 Abaissez le pied-de-biche, puis appuyez sur la touche « Marche/Arrêt » pour commencer à broder.

→ Lorsque la première couleur est entièrement brodée, la machine coupe automatiquement les fils puis s'arrête. Le pied de biche se lève alors automatiquement. Sur l'affichage de l'ordre des couleurs de broderie, la couleur suivante se déplace vers le haut.

Mémo

- Pour une finition encore plus parfaite, respectez la procédure suivante :
 - Après 5-6 points, appuyez de nouveau sur la touche « Marche/Arrêt » pour arrêter la machine.
 - Coupez l'excédent de fil au début du motif. Si l'excédent de fil se trouve en dessous du pied de broderie, soulevez le pied de broderie, puis coupez l'excédent de fil.

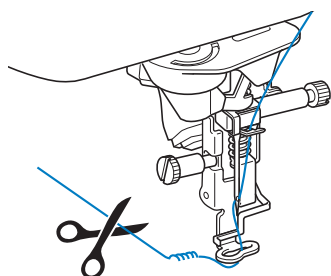

- Si vous laissez des excédents de fil au début de la broderie, ceux-ci risquent d'être brodés à mesure que vous continuez de broder le motif et il vous sera très difficile de les récupérer après la broderie. Coupez l'excédent de fil dès le début de chaque changement de fil.

4 Retirez le fil supérieur de la première couleur de la machine. Enfilez ensuite la machine avec le fil de la seconde couleur.

5 Effectuez les mêmes opérations pour broder les autres couleurs.

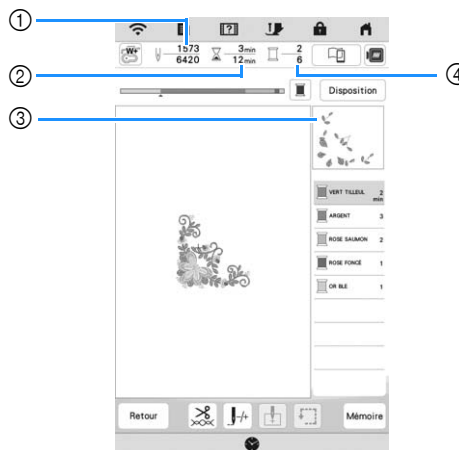



- ① Numéros de points en cours/Nombre total de points
- ② Durée actuelle/Durée totale
- ③ Partie du motif à broder ensuite
- ④ Nombre de couleurs brodées/Nombre total de couleurs

→ Une fois la dernière couleur brodée, [Broderie terminée] s'affiche à l'écran. Appuyez sur et l'écran initial s'affiche de nouveau.

Mémo

- La fonction de coupure de fil est initialement définie pour couper l'excédent de fils (saut de fils entre les différentes parties du motif, etc.). En fonction des types de fil et de tissu utilisés, il est possible qu'une extrémité du fil supérieur reste à la surface du tissu au début de la broderie. Une fois la broderie terminée, coupez cet excédent de fil. Si le réglage a été désactivé, coupez les sauts de fils à l'aide de ciseaux une fois le motif terminé. Reportez-vous à la page 78 pour des informations sur la fonction de coupure de fil.

IMPORTANT

- N'appuyez pas sur  (Touche Coupe-fil) après avoir coupé les fils. Sinon, le fil risque de s'emmêler, l'aiguille de se casser et la machine d'être endommagée.
- N'appuyez pas sur  (Touche Coupe-fil) lorsqu'aucun tissu n'est placé dans la machine ou lorsque la machine est en train de fonctionner. Le fil risque de s'emmêler et d'endommager la machine.

Utilisation d'appliqués

Lorsque l'écran de l'ordre de broderie des couleurs indique

 (PIÈCE D'APPLIQUÉ),

 (POSITION D'APPLIQUÉ) ou

 (APPLIQUÉ), suivez la procédure ci-dessous.

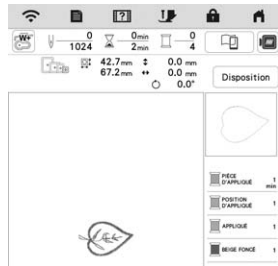

Matériel nécessaire

- Tissu pour la pièce d'appliqué
- Tissu pour la base d'appliqué
- Renfort de broderie
- Colle à tissu ou spray adhésif provisoire
- Fil à broder

Remarque

- Reportez-vous à « Guide de motifs de broderie » pour voir la méthode recommandée pour les motifs d'appliqués intégrés. Consultez le site <https://s.brother/cmekb/>. Certains motifs d'appliqués diffèrent de la procédure décrite dans le présent manuel.
- Les noms et numéros corrects des couleurs de fils à utiliser ne s'affichent pas. Utilisez les couleurs de fils en fonction de celles du motif d'appliqué.

1. Création d'une pièce d'appliqué

- 1 Fixez le renfort de broderie sur l'envers du tissu de la pièce d'appliqué.
- 2 Cousez la ligne de découpe de la pièce d'appliqué. Retirez le tissu de la pièce d'appliqué du cadre à broder et découpez soigneusement le long de la ligne de découpe cousue.

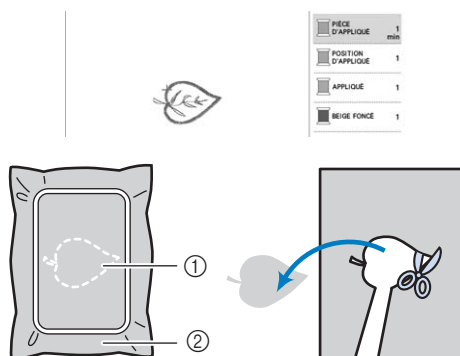

- ① Contour de l'appliqué
- ② Tissu pour la pièce d'appliqué

Remarque

- Si la pièce d'appliqué est découpée côté intérieur de la ligne de découpe, elle n'est peut-être pas correctement fixée au tissu. Par conséquent, coupez soigneusement la pièce d'appliqué le long de la ligne de découpe.
- Une fois la pièce d'appliqué découpée, retirez délicatement le fil.

2. Couture de la position d'appliqué sur le tissu de base

- 1 Fixez le renfort de broderie sur l'envers du tissu de la base d'appliqué.
- 2 Cousez la position de l'appliqué.

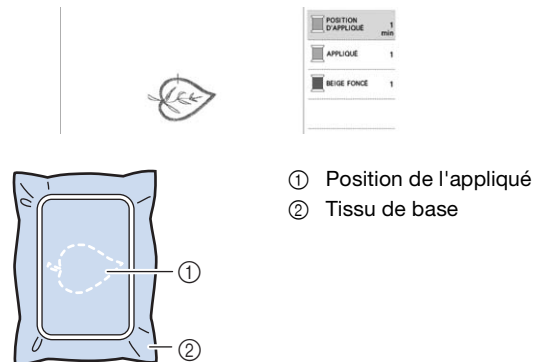

- 3 Retirez le cadre à broder de l'unité de broderie.

Remarque

- Ne retirez pas le tissu de base du cadre à broder tant que la broderie n'est pas terminée.

3. Fixation de la pièce d'appliqué sur le tissu de base

- 1 Appliquez un peu de colle à tissu ou de produit adhésif provisoire sur l'envers de la pièce d'appliqué, puis placez cette dernière sur le tissu de base à l'intérieur du contour de la position cousue à l'étape ② de la section « 2. Couture de la position d'appliqué sur le tissu de base ».

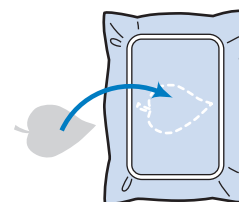

Remarque

- Si vous ne parvenez pas à fixer la pièce d'appliqué sur le tissu de base avec de la colle à tissu ou un produit adhésif provisoire, faufilez-la avec des points faufilage.
- Si vous utilisez du tissu fin pour la pièce d'appliqué, renforcez-le et fixez-le à l'aide d'une feuille adhésive thermocollante. Vous pouvez utiliser un fer à repasser pour fixer la pièce d'appliqué sur l'emplacement de l'appliqué.

- 2** Une fois la pièce d'appliqué fixée, fixez le cadre à broder sur la machine.
 Enfillez la machine avec le fil de broderie, abaissez le levier du pied-de-biche, puis appuyez sur la touche « Marche/Arrêt » pour broder l'appliqué.

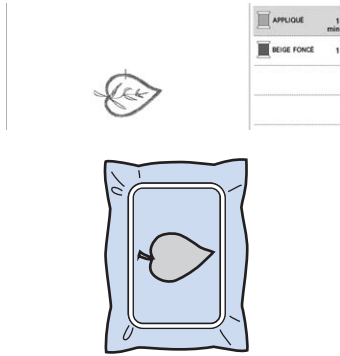

4. Broderie du reste du motif

- 1** Changez le fil de broderie en fonction de l'affichage de l'ordre des couleurs de broderie, puis terminez de broder le reste du motif.

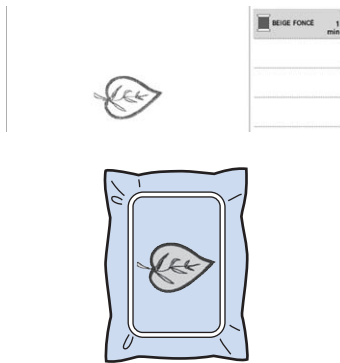

Mémo

- La colle pouvant adhérer au pied-de-biche, à l'aiguille ou à la plaque à aiguille, nettoyez ces pièces après avoir terminé de broder le motif d'appliqué.
- Pour des résultats optimaux, coupez l'excédent de fil à chaque modification de la couleur de fil.

RÉGLAGES PENDANT LA BRODERIE

Si le fil casse ou que la canette n'a plus de fil pendant la broderie

- 1** Remettez le fil supérieur ou remplacez la canette.

Si le fil supérieur se casse, arrêtez la machine, coupez le fil de la canette, puis enfillez de nouveau la machine.



Si le fil de la canette est presque épuisé ou cassé, appuyez sur sur le message qui s'affiche, retirez le cadre à broder, puis remplacez la canette.



Remarque

- Si [Capteur de fil supérieur et de canette] dans l'écran de réglages de la machine est défini sur [OFF], le message indiqué ci-dessus ne s'affiche pas.

- 2** Appuyez sur .

- 3** Appuyez sur , , , ou pour faire reculer l'aiguille du nombre correct de points avant l'endroit où le fil s'est cassé, puis appuyez sur .

- Appuyez sur pour recommencer depuis le début.



Mémo

- Si vous ne pouvez pas reculer vers l'endroit où le fil s'est cassé, appuyez sur ou pour sélectionner la couleur et passer à la position de début de cette couleur, puis utilisez , , ou pour avancer à un endroit légèrement avant celui où le fil s'est cassé.

- 4 Abaissez le pied-de-biche, puis appuyez sur la touche « Marche/Arrêt » pour continuer à broder.

Reprise de la broderie après une mise hors tension

La couleur et le numéro de point en cours sont enregistrés si vous interrompez la broderie. Lors de la prochaine mise sous tension de la machine, vous pouvez poursuivre ou supprimer le motif.



Chapitre 3 BRODERIE AVANCÉE

3

BRODERIE AVANCÉE

PLUSIEURS FONCTIONS DE BRODERIE



Faillage de broderie

Avant de broder, il est possible de coudre des points faillage sur le contour du motif. Ceci est utile pour broder du tissu sur lequel il n'est pas possible de fixer de renfort de broderie en le repassant ou avec de l'adhésif. Les points faillage peuvent être utilisés pour fixer des tissus qui ne peuvent pas être cerclés sur le renfort, permettant ainsi de les broder.

Remarque

- Il est recommandé de terminer la combinaison et la modification du motif avant de sélectionner le réglage du faillage. Si vous modifiez le motif après avoir sélectionné le réglage de faillage, le faillage et le motif risquent de se désaligner et il peut être difficile de retirer le faillage sous le motif une fois la broderie terminée.

1 Appuyez sur .

2 Utilisez  et  pour spécifier la distance entre le motif et le point faillage.



Mémo

- Plus la valeur réglée est élevée, plus le faillage est éloigné du motif.
- Le réglage reste sélectionné même si la machine est mise hors tension.

3 Appuyez sur  pour revenir à l'écran de broderie.

4 Appuyez sur , puis  pour sélectionner le réglage de faillage.

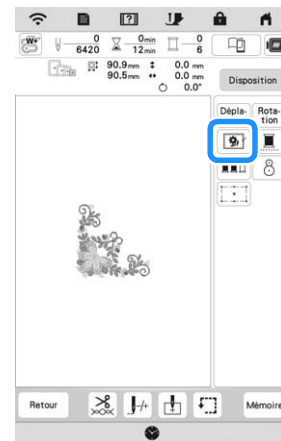

Remarque

- Lorsque vous appuyez sur , le motif se déplace vers le centre. Après avoir sélectionné le réglage de faillage, mettez le motif sur la position souhaitée.

→ Le faillage est ajouté au début de l'ordre de broderie.

5 Appuyez sur la touche « Marche/Arrêt » pour commencer à broder.

6 Une fois la broderie terminée, retirez le faillage.



Création d'une pièce d'appliqué

Créer une pièce d'appliqué est pratique pour les tissus ne pouvant être brodés, ou lorsque vous souhaitez fixer un appliqué sur un vêtement.

■ Création d'une pièce d'appliqué

Nous allons utiliser le motif suivant pour créer une pièce d'appliqué.



💡 Remarque

- Il est conseillé d'utiliser de la feutrine ou de la toile de jean pour la pièce d'appliqué. En fonction du motif et du tissu utilisé, la broderie risque de sembler plus petite sur les tissus légers.
- Pour un résultat optimal, utilisez toujours un renfort de broderie.
- N'utilisez pas le cadre à broder pour bordures en option lors de la création de pièces d'appliqué. En fonction de la densité du motif et du tissu utilisé, il est possible que la broderie rétrécisse.

1 Sélectionnez le motif, puis modifiez-le si nécessaire.

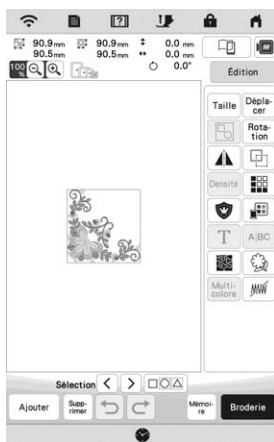

💡 Remarque

- Terminez de combiner et de modifier le motif avant de sélectionner le réglage de l'appliqué. Si le motif est modifié une fois le réglage d'appliqué sélectionné, la broderie et le motif d'appliqué risquent de se désaligner.
- Un contour étant ajouté, le motif d'une pièce d'appliqué (lorsque le réglage d'appliqué est sélectionné) sera plus grand que le motif d'origine. Commencez par régler la taille et la position du motif, comme indiqué ci-dessous.

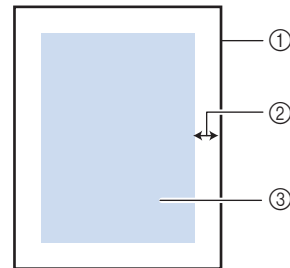

- ① Zone de broderie
- ② Environ 1 cm (env. 1/2" / pouce)
- ③ Taille du motif

2 Appuyez sur **Édition** puis appuyez sur .

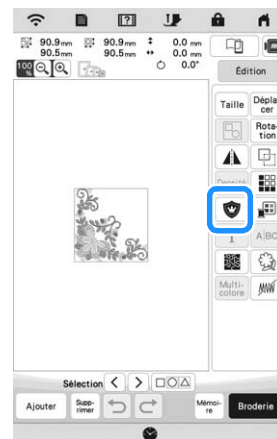

3 Spécifiez la distance entre le motif et le contour d'appliqué, puis appuyez sur **OK**.



→ Le motif et le contour d'appliqué sont regroupés.

4 Appuyez sur **Broderie**.

→ Les étapes de création de la pièce d'appliqué sont ajoutées à l'ordre de broderie.

Mémo

- Trois étapes sont ajoutées à l'ordre de broderie : ligne de découpe d'appliqué, positionnement du motif sur le renfort de broderie et couture de l'appliqué.

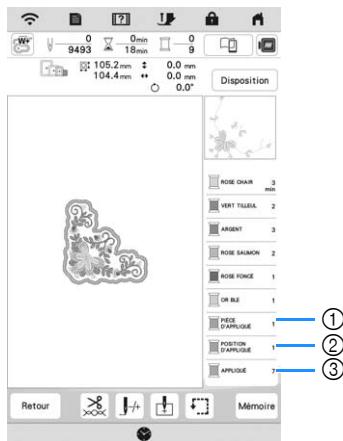

- ① Ligne de découpe d'appliqué
- ② Position du motif sur le renfort de broderie
- ③ Couture de l'appliqué

- Quand vous réglez [Couleur de fil] sur [#123] (numéro de fil) sur l'écran des réglages, l'écran suivant s'affiche.

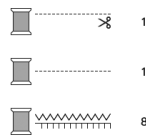

Remarque

- Il n'est pas possible de créer une pièce d'appliqué si le motif est trop grand ou trop compliqué, ou en cas du motif combiné scindé. Même si le motif sélectionné rentre dans la zone de broderie, il est possible que le motif d'appliqué entier dépasse de cette zone une fois le contour ajouté. Si un message d'erreur s'affiche, sélectionnez un autre motif ou modifiez le motif.

5 Fixez ou collez un morceau de renfort sur l'envers du feutre ou de la toile de jean que vous souhaitez utiliser comme pièce d'appliqué.

6 Placez le tissu de la pièce d'appliqué dans le cadre à broder, fixez le cadre à broder sur la machine, puis commencez à broder.

7 Une fois le motif brodé, enfilez la machine avec le fil pour la ligne de découpe, puis cousez la ligne de découpe (PIÈCE D'APPLIQUÉ).

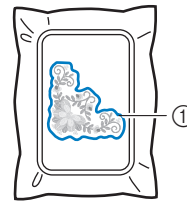

① Ligne de découpe d'appliqué

Mémo

- Il est conseillé d'utiliser un fil de couleur similaire à celle du tissu pour la ligne de découpe.

8 Retirez le tissu de la pièce d'appliqué du cadre à broder et découpez soigneusement le long de la couture. Une fois la découpe effectuée, retirez tout le fil de ligne de découpe.

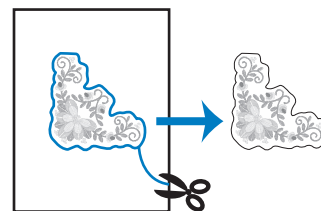

Remarque

- En fonction de la densité du motif et du tissu utilisé, il est possible que le motif rétrécisse ou que l'appliqué ne soit pas correctement aligné sur la ligne de positionnement. Il est donc conseillé de couper légèrement à l'extérieur de la ligne de découpe.
- En cas de motif symétrique verticalement et horizontalement, marquez l'orientation du motif à la craie avant de le découper.
- Découpez soigneusement le motif au niveau du contour que vous venez de broder. Ne coupez pas à l'intérieur de la ligne de découpe, car le fil ne prendra pas le tissu de l'appliqué.

- 9** Utilisez deux couches de renfort de broderie hydrosoluble en appliquant leur côté adhésif l'un contre l'autre, puis placez-les sur le cadre à broder.

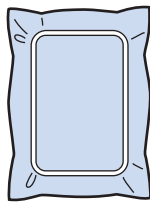

Remarque

- Lorsque vous utilisez du renfort de broderie hydrosoluble, il n'est pas nécessaire de le retirer une fois le contour d'appliqué cousu. Il est recommandé d'utiliser un renfort de broderie hydrosoluble pour limiter le rétrécissement du motif.
- Mettez deux couches de renfort de broderie hydrosoluble. Dans le cas contraire, le renfort de broderie risquerait de se déchirer pendant la broderie.

- 10** Enfilez la machine avec le fil de contour, puis cousez la ligne de position de l'appliqué (POSITION D'APPLIQUÉ).

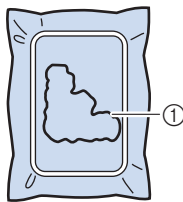

① Ligne de positionnement du motif

- 11** Appliquez une légère couche de colle ou vaporisez de l'adhésif et collez la pièce d'appliqué en l'alignant sur la ligne de positionnement.

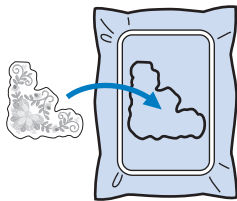

Remarque

- Avant de coller la pièce d'appliqué, assurez-vous que cette dernière est correctement positionnée dans les limites de la ligne de positionnement.

- 12** Une fois la machine enfilée avec le fil de contour de l'étape 10, brodez le contour (APPLIQUÉ).

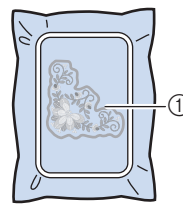

① Contour de la pièce d'appliqué

Mémo

- Le contour est cousu en points plumetis.
- La colle pouvant adhérer au pied-de-biche, à l'aiguille ou à la plaque à aiguille, nettoyez ces pièces après avoir terminé de broder le motif d'appliqué.

- 13** Une fois la broderie terminée, retirez le renfort de broderie du cadre à broder.

- 14** Avec des ciseaux, coupez les longueurs excessives de renfort de broderie hydrosoluble dépassant du contour d'appliqué.

- 15** Humidifiez la pièce d'appliqué avec de l'eau pour dissoudre le renfort de broderie hydrosoluble.

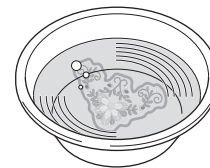

- 16** Faites sécher la pièce d'appliqué, puis repassez-la si nécessaire.

Remarque

- N'appuyez pas excessivement en repassant; vous risqueriez d'endommager la broderie.

RÉGLAGES DE LA BRODERIE

Réglage de la tension du fil

Lorsque vous brodez, la tension du fil doit être réglée de manière à voir légèrement le fil supérieur à l'envers du tissu.

L'écran suivant s'affiche lorsque vous appuyez sur .

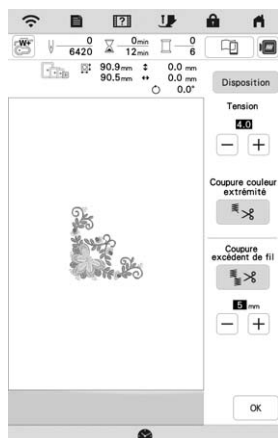
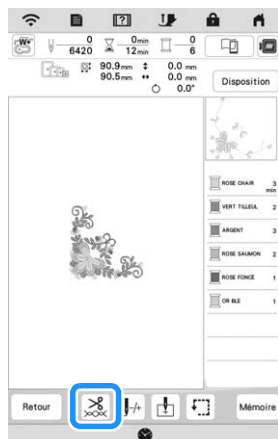

Mémo

- Si vous changez la tension du fil à un réglage autre que celui par défaut, le nouveau réglage se conserve si vous éteignez puis rallumez la machine. Ce nouveau réglage s'appliquera à n'importe quel motif sélectionné.

■ Tension du fil correcte

Le motif est visible à l'envers du tissu. Si la tension des fils n'est pas réglée correctement, le motif sera mal fini. Le tissu risque de froncer ou le fil pourrait casser.

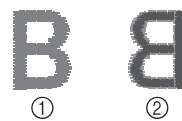

- ① Endroit
- ② Envers

Suivez les opérations décrites ci-dessous pour régler la tension du fil en fonction de la situation.

Remarque

- Si le réglage de la tension du fil est extrêmement lâche, la machine risque de s'arrêter pendant la broderie. Il ne s'agit pas d'un dysfonctionnement. Augmentez légèrement la tension du fil puis recommencez à broder.

Mémo

- Si vous changez la tension du fil à un réglage autre que celui par défaut, le nouveau réglage se conserve si vous éteignez puis rallumez la machine. Ce nouveau réglage s'appliquera à n'importe quel motif sélectionné.

■ Le fil supérieur est trop tendu

Si la tension du fil supérieur est trop élevée, le fil de la canette est visible sur l'endroit du tissu.

Remarque

- Un mauvais enfilage du fil de la canette peut entraîner une tension excessive du fil supérieur. Le cas échéant, reportez-vous à la section « Réglage de la canette » à la page 25 et enfillez de nouveau le fil de la canette.

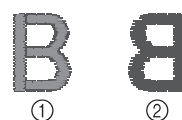

- ① Endroit
- ② Envers

Appuyez sur  dans **Tension** pour relâcher la tension du fil supérieur. (Le chiffre de tension diminue.)

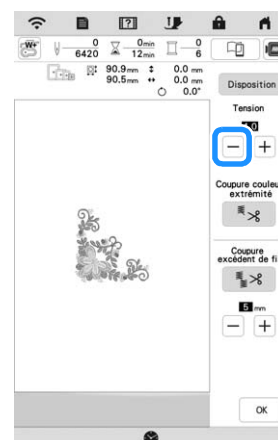

■ Le fil supérieur n'est pas assez tendu

Si la tension du fil supérieur est insuffisante, le fil supérieur se défera, les nœuds de fils seront lâches ou des boucles apparaîtront à l'endroit du tissu.

🔍 Remarque

- Un mauvais enfilage du fil supérieur peut entraîner une tension insuffisante de ce dernier. Le cas échéant, reportez-vous à la section « Enfilage supérieur » à la page 26 et enfillez de nouveau le fil supérieur.

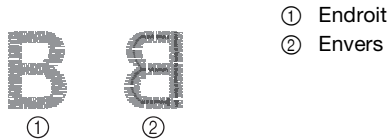

Appuyez sur **+** dans **Tension** pour augmenter la tension du fil supérieur. (Le chiffre de tension augmente.)

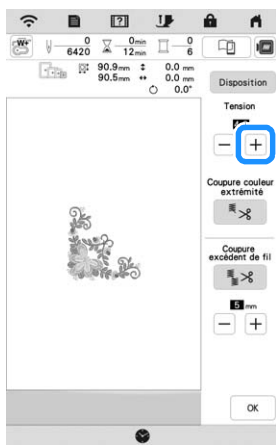

■ Réglage de la tension générale du fil supérieur

Lorsque vous brodez, vous pouvez régler la tension générale du fil supérieur à partir de l'écran de réglages si celle-ci est trop élevée ou pas assez. Le réglage sélectionné est appliqué à tous les motifs. Si un motif de broderie particulier doit être réglé avec davantage de précision, reportez-vous à la section « Réglage de la tension du fil » à la page 75.

- 1 Appuyez sur .
→ L'écran de réglages apparaît.
- 2 Appuyez sur .
→ L'écran de réglages de broderie apparaît.
- 3 Affichez [Tension de la broderie] sur l'écran de réglages de broderie.
- 4 Utilisez **+** **-** pour régler la tension du fil supérieur.
* **+** : Augmentez la tension du fil supérieur.
* **-** : Réduisez la tension du fil supérieur.



- 5 Appuyez sur **OK** .

Réglage du boîtier de la canette

Il est facile de régler le boîtier de la canette lorsque des modifications de la tension de la canette sont nécessaires pour s'adapter à différents fils de la canette. Reportez-vous à la section « Broderie de finitions parfaites » à la page 65.

Pour régler la tension de la canette pour la fonction de broderie, en utilisant le boîtier de la canette, tournez la vis à tête fendue (-) avec un (petit) tournevis.

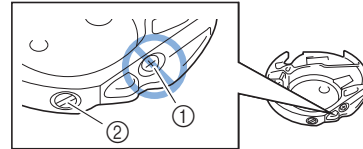

- 1 Ne tournez pas la vis cruciforme (+).
- 2 Réglez à l'aide d'un tournevis (petit).

■ Tension correcte

Le fil supérieur apparaît légèrement sur l'envers du tissu.

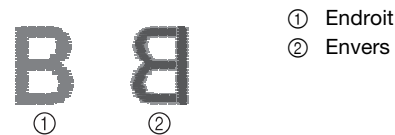

■ Le fil de la canette n'est pas assez tendu

Le fil de la canette apparaît légèrement sur l'endroit du tissu.

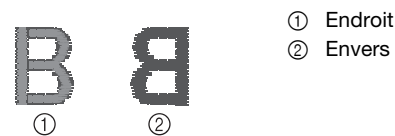

Le cas échéant, tournez la vis à tête fendue (-) dans le sens des aiguilles d'une montre de 30 à 45 degrés environ, pour augmenter la tension de la canette. Ne la serrez pas excessivement.

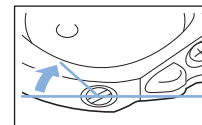

■ Le fil de la canette est trop tendu

Sur l'endroit du tissu, le fil supérieur semble former des boucles/se relever et le fil de la canette n'est pas visible sur l'envers du tissu.

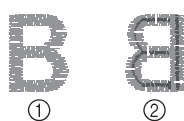

- ① Endroit
- ② Envers

Le cas échéant, tournez la vis à tête fendue (-) dans le sens inverse des aiguilles d'une montre de 30 à 45 degrés environ, pour diminuer la tension de la canette. Ne la desserrez pas excessivement.

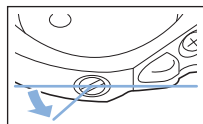

IMPORTANT

- NE réglez PAS la position de la vis cruciforme (+) sur le boîtier de la canette : vous risqueriez d'endommager le boîtier de la canette et de le rendre inutilisable.
- S'il est difficile de tourner la vis à tête fendue (-), ne forcez pas. En tournant excessivement la vis ou en la forçant dans l'un des deux sens de rotation, vous risquez d'endommager le boîtier de la canette. En cas de dommage, le boîtier de la canette risquerait de ne plus assurer une tension adéquate.

💡 Remarque

- Lors du réglage du boîtier de la canette, veillez à toujours retirer la canette du boîtier de la canette.

Utilisation de la fonction de coupe-fil automatique (coupe du fil en fin de couleur)

La fonction de coupure automatique de fil coupe le fil à la fin de la broderie de chaque couleur. Cette fonction est activée par défaut. Pour désactiver cette fonction, appuyez sur

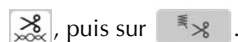

- * Le réglage par défaut est rétabli lors de la mise hors tension de la machine.

- 1 Appuyez sur

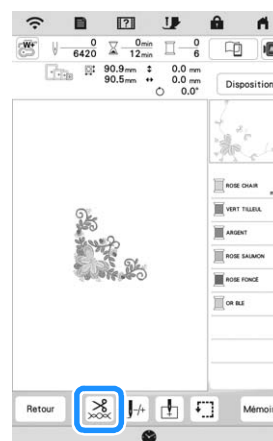

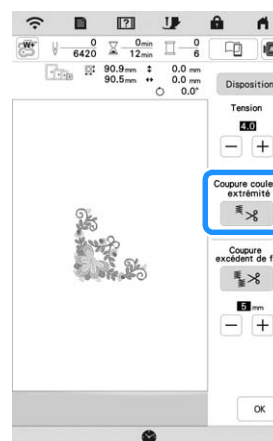

- 2 Appuyez sur pour désactiver la fonction de coupe-fil automatique.



→ La touche est représentée par à l'écran. Lorsqu'une seule couleur est brodée, la machine s'arrête sans couper le fil.

Utilisation de la fonction de coupure de fil (excédent de fil à couper)

La fonction de coupure de fil  permet de couper automatiquement tout excès de sauts de fil dans la couleur. Cette fonction est activée par défaut. Pour désactiver cette

fonction, appuyez sur la touche  puis .

- * Votre réglage personnel est maintenu, même en cas de mise hors tension de la machine.

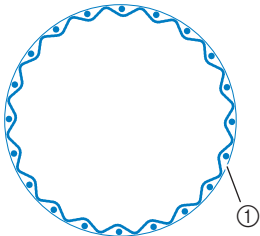

① Point sauté

ABCDEF

①

1 Appuyez sur .

2 Appuyez sur  pour désactiver la fonction de coupe-fil de point sauté automatique.

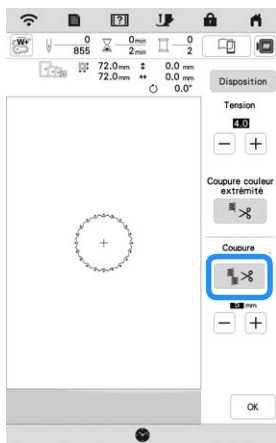



→ La touche est représentée par  à l'écran. La machine ne coupe le fil qu'après le passage à la broderie suivante.

■ Sélection de la longueur du point sauté à ne pas couper

Lorsque la fonction de coupure de fil  est activée, vous pouvez sélectionner la longueur du point sauté. Sélectionnez un réglage entre 5 mm et 50 mm, par incréments de 5 mm.

- * Votre réglage personnel est maintenu, même en cas de mise hors tension de la machine.

Appuyez sur  ou  pour sélectionner la longueur du point sauté.

Par exemple : Appuyez sur  pour sélectionner 25 mm (env. 1" / pouce) et la machine ne coupera pas les points sautés de 25 mm ou moins avant de passer au point suivant.

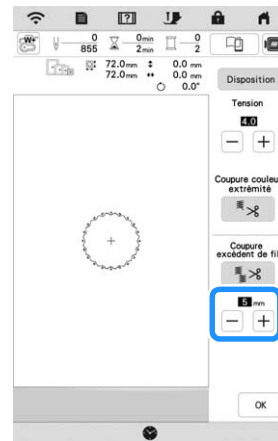

💡 Remarque

- En cas de coupures nombreuses, il est recommandé de sélectionner un réglage de l'excédent de fil à couper, afin de réduire la quantité de bouts de fil sur l'arrière du tissu.
- Un réglage de longueur de point sauté plus élevé diminue le nombre de coupes effectuées par la machine. Dans ce cas, le nombre plus important de points sautés reste à la surface du tissu.

Réglage de la vitesse de broderie



1 Appuyez sur .

→ L'écran de réglages apparaît.

2 Appuyez sur .

→ L'écran de réglages de broderie apparaît.

3 Affichez [Vitesse de broderie max] sur l'écran de réglages de broderie.

4 Utilisez   pour modifier la vitesse de broderie maximale.

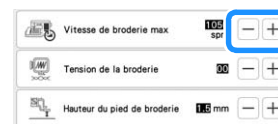

📖 Mémo

- SPM correspond au nombre de points brodés par minute.
- Diminuez la vitesse de broderie lorsque vous brodez sur des tissus fins, épais ou lourds et quand vous utilisez un fil spécial tel qu'un fil métallique.
- Le réglage spécifié avant la mise hors tension de la machine reste sélectionné lorsque vous remettez la machine sous tension.





5 Appuyez sur .

Modification de l'affichage des couleurs de fils



Il est possible d'afficher le nom des couleurs de fils ou le numéro de fil à broder.

Mémo

- Les couleurs à l'écran peuvent varier légèrement des couleurs réelles.
- [Original], les données importées restent le fil de la marque créé avec le logiciel, est défini comme valeur par défaut.

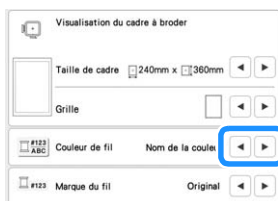
- 1 Appuyez sur .
→ L'écran de réglages apparaît.
- 2 Appuyez sur .
→ L'écran de réglages de broderie apparaît.
- 3 Affichez [Couleur de fil] sur l'écran de réglages de broderie.
- 4 Utilisez   pour afficher le nom des couleurs de fils ou le numéro de fil à broder.



- 5 Utilisez   pour sélectionner une marque de fil.



- 6 Appuyez sur .

Alignement du motif et de l'aiguille

Exemple : Alignement du côté inférieur gauche d'un motif et de l'aiguille

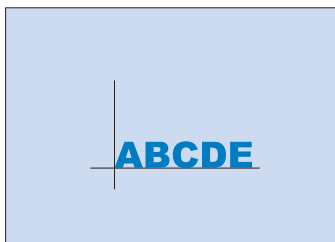

- 1 Marquez la position de départ de la broderie sur le tissu comme indiqué.

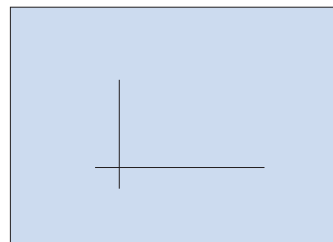

- 2 Appuyez sur .



- 3 Appuyez sur .

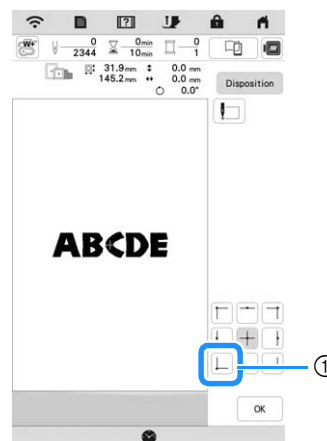

- ① Position de démarrage
→ L'aiguille est positionnée sur le coin inférieur gauche du motif. Le chariot se déplace de sorte que l'aiguille soit correctement positionnée.

- 4 Appuyez sur .

- 5 Appuyez sur  puis appuyez sur .

- 6 Utilisez  pour aligner l'aiguille et le repère sur le tissu, puis commencez à broder le motif.

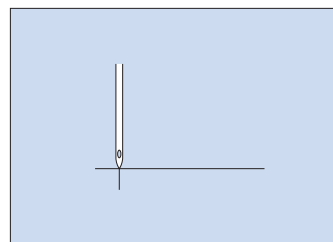

Broderie de caractères liés

Suivez la procédure décrite ci-dessous pour broder des caractères liés sur une seule rangée lorsque le motif dépasse du cadre à broder.

Exemple : Liaison de « FG » aux caractères « ABCDE »

ABCDEF G

1 Sélectionnez les motifs de caractères pour « ABCDE ».

2 Appuyez sur .





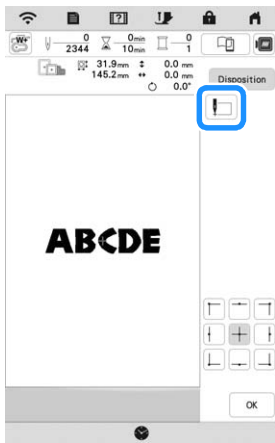

3 Appuyez sur .



→ L'aiguille est positionnée dans le coin inférieur gauche du motif. Le chariot se déplace de sorte que l'aiguille soit correctement positionnée. La machine est réglée pour broder jusqu'au premier point du motif de caractères suivant (F).



Remarque

- Pour annuler le réglage du point de départ et remettre ce dernier au centre du motif, appuyez sur  ou .
- Le fait d'utiliser  peut sélectionner un point de départ différent pour la broderie. Néanmoins, le réglage du point de départ est annulé.

4 Appuyez sur .

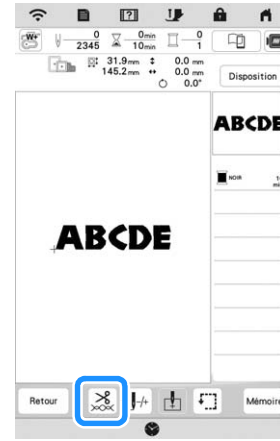
5 Appuyez sur .



6 Appuyez sur  pour désactiver la fonction de coupe-fil automatique, puis appuyez sur .

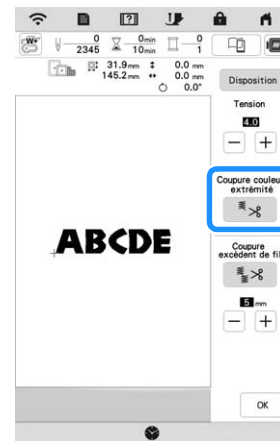

7 Appuyez sur la touche « Marche/Arrêt ».

8 Une fois les caractères brodés, coupez les fils sur une bonne longueur, retirez le cadre à broder, remettez le tissu en place afin de broder les caractères restants (« FG »), puis fixez le cadre à broder.

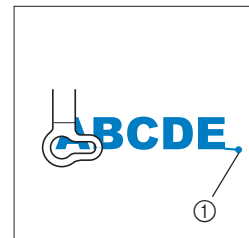

① Fin de la broderie

9 Comme à l'étape 1, sélectionnez les motifs de caractères pour « FG ».

10 Appuyez sur .

11 Appuyez sur .

→ L'aiguille est positionnée dans le coin inférieur gauche du motif. Le chariot se déplace de sorte que l'aiguille soit correctement positionnée.

12 Appuyez sur , puis sur  et utilisez



pour aligner l'aiguille sur la fin de la broderie du motif précédent.

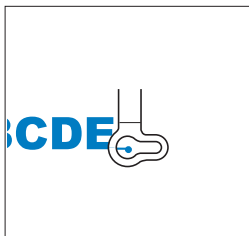

13 Appuyez sur .

14 Appuyez sur la touche « Marche/Arrêt » pour commencer à broder les motifs de caractères restants.



UTILISATION DE LA FONCTION DE MÉMOIRE

Enregistrement des motifs de broderie

Remarque

- Ne mettez pas la machine hors tension tant que l'écran [Enregistrement...] est affiché. Vous perdriez le motif en cours d'enregistrement.

1 Appuyez sur  lorsque le motif à enregistrer apparaît sur l'écran de broderie.

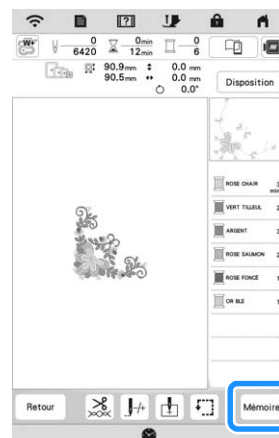

Mémo

- Vous pouvez aussi enregistrer le motif en appuyant sur  sur l'écran de modification de la broderie.

2 Lorsque vous enregistrez le motif de broderie sur un support USB, insérez ce dernier dans le port USB correspondant de la machine.

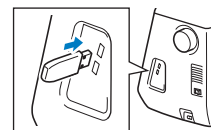

3 Appuyez sur la destination de votre choix pour lancer l'enregistrement.



- 1 Enregistrement dans la mémoire de la machine.
- 2 Enregistrement sur le support USB. Le motif est enregistré dans un dossier intitulé [bPocket].
- 3 Enregistrez dans la poche de la fonction sans fil. Pour la procédure détaillée, reportez-vous au manuel de PE-DESIGN (version 11 ou ultérieure).

Récupération des motifs de broderie

1 Lorsque vous récupérez les motifs de broderie sur un lecteur flash USB, insérez celui-ci dans le port USB de la machine.

Pour récupérer les motifs de broderie à l'aide du réseau sans fil, utilisez PE-DESIGN (version 11 ou ultérieure) ou Design Database Transfer (Transfert de Base de données de Motifs) pour transférer les motifs d'avance. Pour plus de détails sur le transfert de motifs de broderie, reportez-vous au manuel de PE-DESIGN ou de Design Database Transfer (Transfert de Base de données de Motifs).

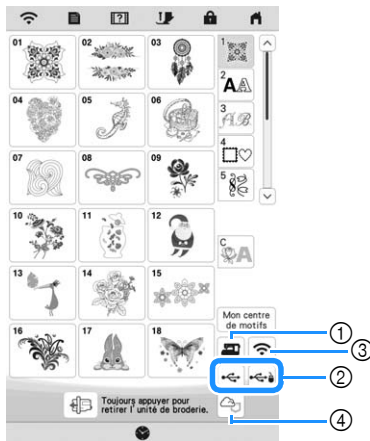

- ① Récupérer à partir de la mémoire de la machine.
- ② Récupérer à partir d'un support USB.
- ③ Récupérer le motif à partir de la connexion réseau sans fil. Pour connaître les procédures détaillées, reportez-vous au manuel PE-DESIGN (version 11 ou ultérieure).
- ④ Récupérer de l'application Artspira. (page 108)

Mémo

- Si le motif de broderie à récupérer se trouve dans un dossier du support USB, appuyez sur la touche correspondant à ce dossier. Appuyez sur pour revenir à l'écran précédent.
- Vous pouvez enregistrer la totalité ou une partie des données sur la machine en appuyant sur .

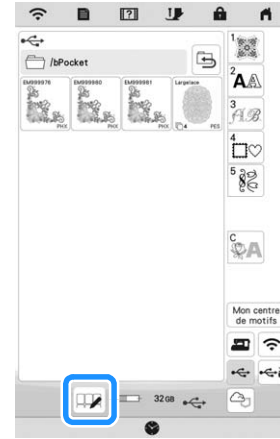

- Pour sélectionner plusieurs motifs, appuyez sur les miniatures correspondantes.
- **Sélect. tout** : Sélectionner tous les motifs.
- **Sélect. aucun** : Désélectionner tous les motifs.
- **Mémoire** : Enregistrer les motifs sélectionnés dans la machine.
- * Pour annuler la sélection, appuyez à nouveau sur .

2 Appuyez sur **Régler**.

- * Appuyez sur **Supprimer** pour supprimer le motif de broderie.

APPLICATIONS DE BRODERIE

Utilisation d'un motif d'encadrement pour créer un appliqué

Remarque

- Si vous modifiez la taille ou l'emplacement des motifs quand vous réalisez un appliqué, n'oubliez pas de noter leur taille et leur emplacement.

Méthode 1

Vous pouvez utiliser des motifs d'encadrement de forme et de taille identiques pour créer un appliqué. Brodez un motif avec un point droit et un motif avec un point plumetis.

- 1 Sélectionnez un motif d'encadrement avec un point droit. Brodez le motif sur le tissu de la pièce d'appliqué, puis coupez soigneusement le long du bord extérieur de la forme.

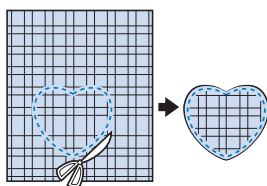
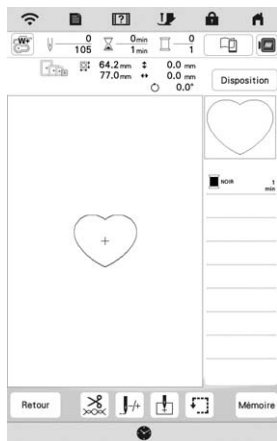

- 2 Brodez le même motif qu'à l'étape 1 sur le tissu de base.
- 3 Appliquez un renfort de broderie à deux faces sur l'envers du tissu de la pièce d'appliqué créée à l'étape 1. Fixez l'appliqué sur le tissu de base en faisant correspondre les formes.

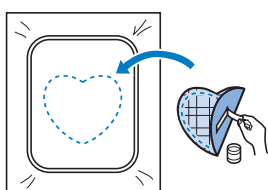

- 4 Sélectionnez un motif d'encadrement avec un point plumetis de forme identique à celle de l'appliqué. Brodez sur le tissu de la pièce d'appliqué et le tissu de base de l'étape 3 pour créer l'appliqué.

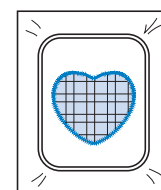
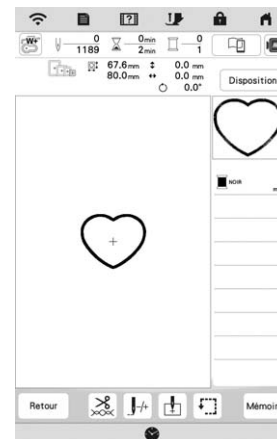

Méthode 2

- 1 Sélectionnez un motif d'encadrement avec un point droit et brodez-le sur le tissu de base.

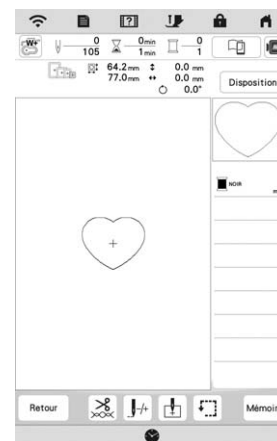

- 2 Placez le tissu de la pièce d'appliqué sur le motif brodé à l'étape 1 et brodez le même motif sur le tissu de la pièce d'appliqué.

* Vérifiez que le tissu de la pièce d'appliqué recouvre complètement la ligne de couture.

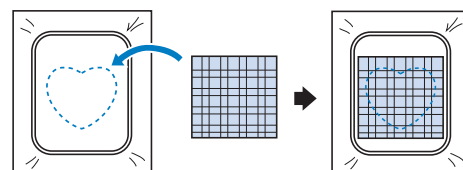

- 3** Retirez le cadre à broder de l'unité de broderie et coupez le long de la couture extérieure du tissu de la pièce d'appliqué. Puis, remplacez le cadre à broder sur l'unité de broderie.

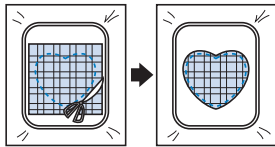

Remarque

- Ne retirez pas le tissu du cadre à broder pour le couper. De même, veillez à ne pas tirer ni pousser sur le tissu. Sinon, il risque de se détendre dans le cadre.

- 4** Sélectionnez le motif d'encadrement au point plumetis de la même forme que l'appliqué et brodez le motif de points plumetis pour créer un appliqué.

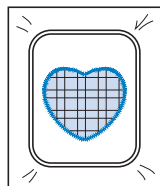
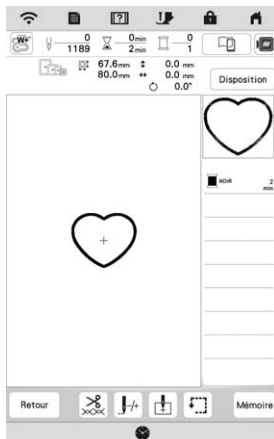

Broderie de motifs pour fil couché

Les motifs pour fil couché peuvent être brodés en utilisant du fil.



ATTENTION

- Lorsque vous utilisez un fil, nous vous recommandons de choisir un fil n° 4 (MOYEN ). Le fil moyen est souvent désigné comme un fil peigné, 20 mailles tricotées pour 10 cm ou 9 à 11 spires par pouce. Le fil a un diamètre de 2 à 3 mm environ (env. 1/12-1/8" / pouce). Si le fil est très fin ou très épais, s'il a une forme inhabituelle (plat ou pelucheux), ou s'il est composé de plus de 2 fils, vous risquez de ne pas obtenir les meilleures finitions, de vous blesser ou d'endommager la machine.

Remarque

- Si le support pour porte-bobines de la procédure n'est pas fourni avec votre machine, achetez le support pour porte-bobines en option chez votre revendeur Brother agréé ou sur notre site Web <https://s.brother.coeka/>.
- Avant de broder votre ouvrage, faites un essai sur une chute du même tissu que celui utilisé pour votre ouvrage.

■ Préparation pour la broderie en fil couché

- 1** Mettez la machine hors tension. Fixez l'unité de broderie.
- 2** Installez une canette bobinée avec le fil de canette à broder.
- 3** Mettez la machine sous tension.
- 4** Appuyez sur , puis appuyez sur .



- 5 Sélectionnez le motif voulu dans la catégorie voulue. Puis appuyez sur **Régler**.

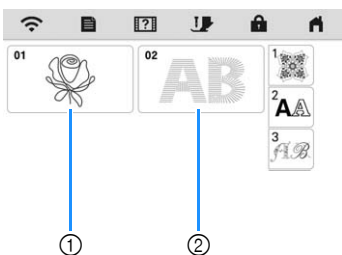

- ① Motifs pour fil couché
② Police de remplissage pour fil couché (broderie)

- 6 Appuyez sur **🔒** pour verrouiller toutes les touches et tous les boutons et relevez le levier du pied-de-biche.

- 7 Fixez le pied de broderie pour fil couché « Y ».

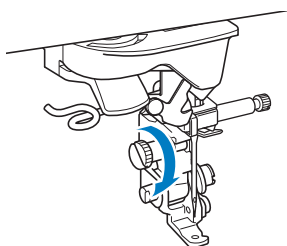

⚠ ATTENTION

- Quand vous utilisez un pied de broderie pour fil couché « Y », veillez à ce que la machine soit en mode de broderie. Sinon, l'aiguille touchera le pied de broderie pour fil couché, se cassera et vous risquerez de vous blesser.

- 8 Tournez le volant et assurez-vous que l'aiguille se trouve dans la moitié gauche de l'orifice du pied de broderie pour fil couché « Y ».

Si l'aiguille ne se trouve pas dans la moitié gauche, utilisez le tournevis en forme de disque pour tourner la vis du pied de broderie pour fil couché « Y » et régler la position du pied de broderie. Tournez la vis vers vous pour déplacer le pied de broderie vers la droite. Tournez la vis vers l'arrière pour déplacer le pied de broderie vers la gauche. Une fois les réglages effectués, tournez le volant et vérifiez que l'aiguille ne touche pas le pied-de-biche.

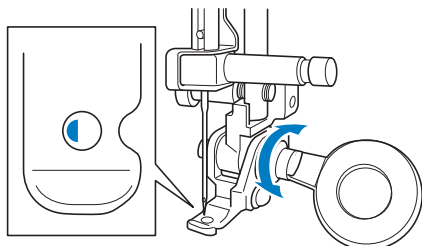

- 9 Fixez le support pour porte-bobines (vendu séparément) sur la machine.

À ce moment, ne relevez pas le bras du guide-fil rétractable.

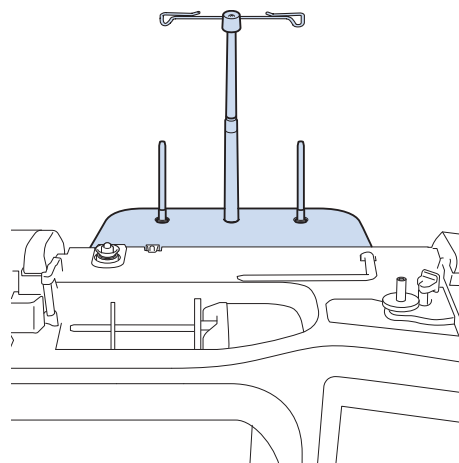

- 10 Insérez le guide-fil pour broderie en fil couché dans la fente située en haut à gauche de la machine.

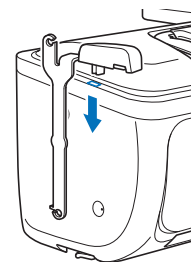

- 11 Passez le fil dans le guide-fil rétractable et le guide-fil (①) à (②).

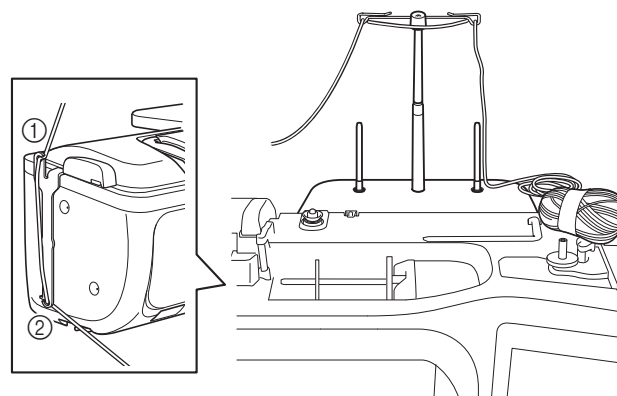

💡 Remarque

- Tirez une longueur appropriée de fil de la pelote de sorte que le fil ne soit pas tendu.
- Assurez-vous que le fil ne s'emmêle pas lorsque vous travaillez.

- 12 Passez le fil dans le guide sur le pied de broderie pour fil couché « Y ».

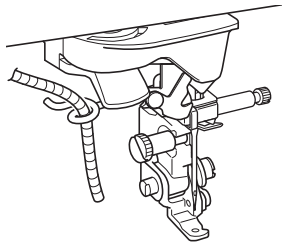

- 13 Passez le fil dans le pied de broderie pour fil couché « Y ».
Passez le fil dans la boucle de l'enfileur pour fil couché, puis passez l'enfileur de haut en bas dans l'orifice du pied de broderie pour fil couché « Y ». Tirez le fil vers l'avant de la machine.

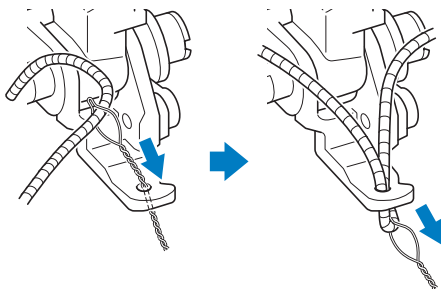

Mémo

- Placez une feuille de papier sous le pied-de-biche pour bien faire passer l'enfileur pour fil couché dans l'orifice du pied de broderie pour fil couché « Y ».

- 14 Appuyez sur  pour déverrouiller toutes les touches et tous les boutons.

- 15 Enfilez la machine avec le fil supérieur.

Remarque

- N'utilisez pas le support pour porte-bobines pour le fil supérieur. Sinon, les fils risquent de s'em mêler.

Mémo

- Pour de meilleurs résultats, utilisez un fil supérieur qui est de la même couleur que le fil.

- 16 Appuyez deux fois sur  (touche de levée du pied-de-biche) pour relever le pied-de-biche, puis fixez le cadre à broder à l'unité de broderie.

Broderie d'un motif à fil couché

- 1 Appuyez sur .

- 2 Veillez à tirer environ 20 cm (env. 8" / pouces) de fil vers l'avant de la machine.

- 3 Tout en maintenant le fil dans votre main devant vous, appuyez sur la touche « Marche/Arrêt ».

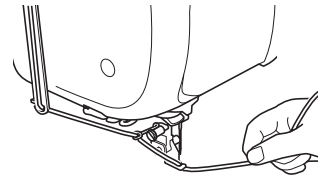

ATTENTION

- Le fil risque de se prendre dans l'aiguille et de se casser si vous le tirez vers le haut. Faites attention à ce que le fil ne se prenne pas dans l'aiguille.

Remarque

- Avant de broder, assurez-vous qu'il y a assez de fil, de fil supérieur et de la canette.
- Veillez à ce que le fil passe bien dans les guides. Déroulez autant de fil que possible de la pelote de sorte que le fil ne soit pas tendu.
- N'utilisez pas un fil qui présente des nœuds.

- 4 Après avoir brodé plusieurs points, relâchez le fil.

→ Lorsque la broderie est terminée, la machine coupe automatiquement les fils, puis s'arrête.

Mémo

- Lorsque vous utilisez un fil de haute densité, la tension du fil supérieur peut être altérée. Si cela se produit, il est possible de l'améliorer en augmentant la [Hauteur du pied de broderie] d'environ 1 mm sur l'écran des réglages.

- 5 Coupez le fil en laissant environ 20 cm (env. 8" / pouces).

- 6 Percez un trou dans le tissu avec un poinçon ou une aiguille à tapisserie, puis utilisez l'enfileur pour fil couché pour tirer le fil en trop vers l'envers du tissu.

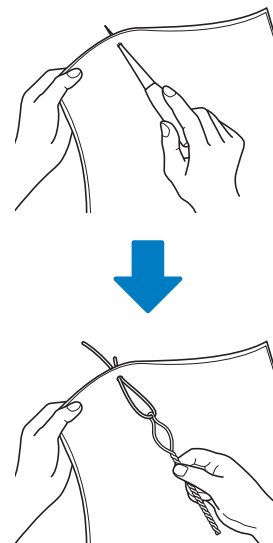

- 7 Attachez l'extrémité du fil afin qu'il ne puisse être tiré et utilisez des ciseaux pour couper le fil en trop.

Création de pointillés, de points de quilting (courtepointe) en écho ou de motifs de points de remplissage décoratifs autour d'un motif

Vous pouvez créer des motifs en pointillé, en points de quilting (courtepointe) en écho et des motifs de remplissage décoratifs autour des motifs intégrés de la machine ou de données de broderie originales sans utiliser Mon Centre de Motifs (My Design Center).

Mémo

- Si cette opération en pointillé simple est utilisée avec un capitonnage disposé entre deux couches de tissu, il se peut que le motif de broderie et le pointillé ne soient plus alignés correctement. Le pointillé peut être ajouté dans Mon Centre de Motifs (My Design Center) une fois que le motif est brodé. Pour de plus amples détails, reportez-vous à la section « Points décoratifs autour d'un motif de broderie (une fonction de quilting (courtepointe)) » à la page 104.

1 Sélectionnez le motif autour duquel le pointillé sera ajouté.

- * Pour sélectionner plusieurs motifs, reportez-vous à la section « Sélection de plusieurs motifs en même temps » à la page 38.



2 Appuyez sur sur l'écran de modification de broderie.

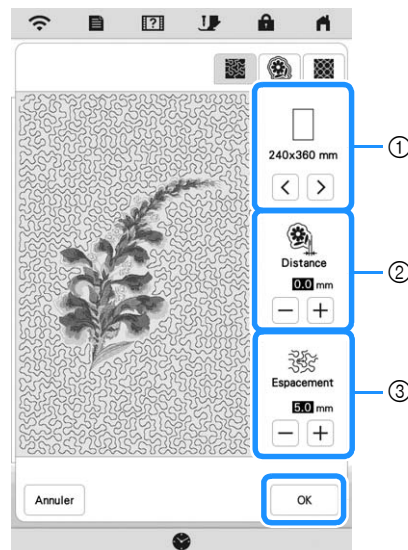

→ Le pointillé est automatiquement appliqué autour du motif sélectionné.

3 Après avoir spécifié les réglages de points pour le pointillé, appuyez sur , puis appuyez sur .



- ① Le pointillé est ajouté dans la zone de la taille de cadre à broder sélectionnée. Si le motif est plus grand que la taille de cadre sélectionnée, la zone indiquant la taille de cadre apparaît grisée et le pointillé n'est pas ajouté.
 - ② Spécifiez la distance entre le contour du motif et le pointillé.
 - ③ Spécifiez l'espacement du pointillé.
- * Appuyez sur  sur l'écran des réglages du pointillé pour créer un motif de points quilting (courtepointe) en écho.
 - * Appuyez sur  sur l'écran des réglages du pointillé pour créer un motif de remplissage décoratif.

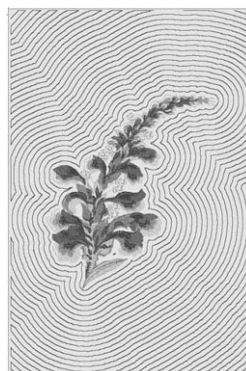

- ① Motif de quilting (courtepointe) en écho
- ② Motif de remplissage décoratif

Broderie de motifs de broderie fractionnés

Des motifs de broderie fractionnés créés avec PE-DESIGN Ver. 7 ou ultérieure peuvent être brodés. Les motifs de broderie fractionnés plus grands que le cadre à broder sont divisés en plusieurs sections, qui se combinent pour former un motif entier une fois toutes les sections brodées.

Pour plus de détails sur la création de motifs de broderie fractionnés et pour des instructions de broderie plus détaillées, consultez le manuel d'instructions fourni avec PE-DESIGN Ver. 7 ou ultérieure.

- 1 Insérez le support USB contenant le motif de broderie fractionné créé, puis sélectionnez le motif de broderie. (page 82)

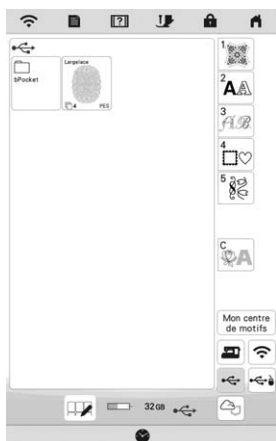

- 2 Sélectionnez la section  à broder.



- 3 Appuyez sur **Régler**.

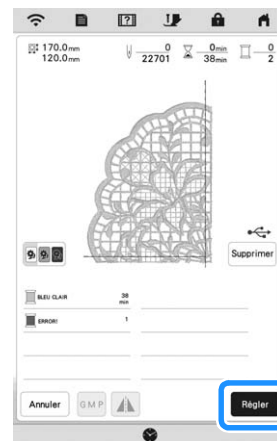

- 4 Au besoin, appuyez sur **Édition** et modifiez le motif. Appuyez sur **Broderie** pour afficher l'écran de broderie.

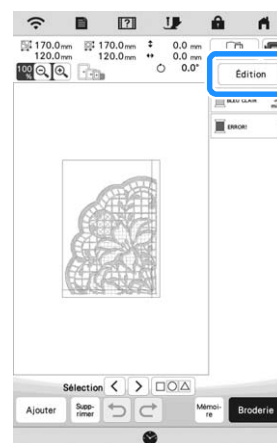

- 5 Brodez la section du motif.

- 6 Une fois la broderie terminée, l'écran suivant s'affiche. Appuyez sur **OK**.

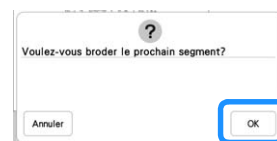

→ Un écran s'affiche, permettant de sélectionner une section du motif de broderie fractionné.

- 7 Répétez les étapes 2 à 6 pour broder les sections restantes du motif.



Chapitre 4 MON CENTRE DE MOTIFS (MY DESIGN CENTER)

À PROPOS DE MON CENTRE DE MOTIFS (MY DESIGN CENTER)

Avec Mon Centre de Motifs (My Design Center), vous pouvez utiliser les fonctions mentionnées ci-dessous :

- Fonctions dessinées à la main - création de motifs de broderie en dessinant sur l'écran à cristaux liquides
- Fonctions de chargement - création de motifs de broderie en transférant des données depuis une application ou un support USB.

Vous pouvez également combiner des motifs que vous avez créés à l'aide des motifs intégrés de la machine. Démarrez Mon Centre de Motifs (My Design Center) en

appuyant sur  sur l'écran d'accueil ou en appuyant sur  sur l'écran de sélection des motifs de broderie.

ÉCRAN DE TRACÉ DU MOTIF

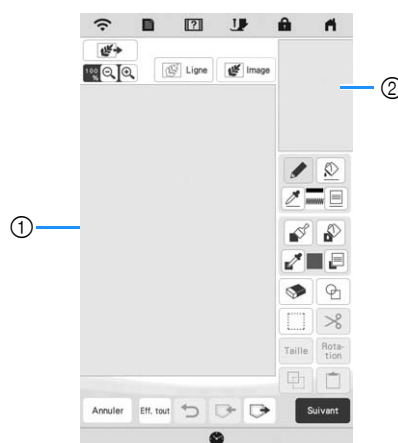

- ① Zone de tracé du motif
- ② Zone d'aperçu du motif

Mémo

- Les dimensions réelles de la zone du motif correspondent à la taille du cadre à broder, qui est affiché dans la zone d'aperçu du motif. Il se peut que le motif que vous tracez soit plus grand que prévu. Redimensionnez-le après avoir converti le motif en motif de broderie.
- Lorsque le motif est agrandi de sorte que seule une partie apparaît dans la zone de tracé du motif, l'ensemble du motif s'affiche dans la zone d'aperçu du motif. Le cadre rouge dans la zone d'aperçu du motif indique la partie du motif affichée dans la zone de tracé du motif. Déplacez le cadre rouge dans la zone d'aperçu du motif à l'aide du stylet (stylus) ou de votre doigt pour afficher la zone correspondante dans la zone de tracé du motif.

■ Fonction des touches

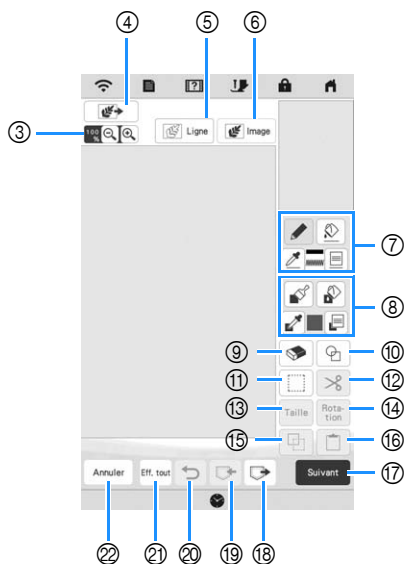



N°	Affichage		Description	Page
	Nom			
③			Permet d'agrandir le motif.	92
	Touche de loupe			
④			Permet de charger le tissu comme arrière-plan ou l'image comme référence lors de la création du motif. Vous pouvez charger le fichier image depuis l'application ou un support USB.	97
	Touche de chargement			
⑤			Permet de charger un dessin au trait puis de le modifier et de le convertir en données de broderie. Vous pouvez charger un dessin au trait depuis l'application ou un support USB pour créer le motif de broderie.	98
	Touche de dessin au trait			
⑥			Permet de charger une image puis de la modifier et de la convertir en données de broderie. Vous pouvez charger une image depuis l'application ou un support USB pour créer le motif de broderie.	100
	Touche de motif d'image			
⑦			Permet d'exécuter des traits et d'en définir la couleur. Vous pouvez sélectionner le type de trait, le type de point et la couleur dont vous avez besoin. Appuyez sur pour choisir la couleur, le type de trait et le type de point à partir d'un trait du motif dans la zone de tracé du motif. La couleur choisie apparaît comme la couleur de trait sélectionnée à cet instant à côté de la touche et comme la couleur sélectionnée dans l'écran des propriétés du trait.	91
	Touche de l'outil d'exécution de traits			
⑧			Permet de peindre au pinceau et de définir la couleur. Vous pouvez sélectionner le type de pinceau, le type de remplissage et la couleur dont vous avez besoin. Les traits et parties peint(e)s seront convertis en motif à broder avec des points de remplissage. Appuyez sur pour choisir la couleur, le type de pinceau et le type de remplissage à partir d'une partie du motif dans la zone de tracé du motif. La couleur prélevée apparaît comme la couleur de partie actuellement sélectionnée dans la barre de couleur et sur l'écran des propriétés de la partie.	92
	Touche de l'outil de tracé de ligne à l'aide du pinceau			

N°	Affichage		Description	Page
	Nom			
⑨			Permet d'effacer les traits et les formes qui ont été dessinés. Vous pouvez sélectionner la taille/forme de la gomme.	94
	Touche d'effacement			
⑩			Sélectionnez la forme d'estampille pour le tracé du motif.	93
	Touche d'estampille			
⑪			Sélectionnez une partie à déplacer, copier, supprimer, pour en modifier la taille et faire pivoter des traits et des formes qui ont été dessinés.	94
	Touche de sélection			
⑫			Permet de découper la partie sélectionnée.	—
	Touche Découpe			
⑬			Permet de modifier la taille de la partie sélectionnée.	102
	Touche de taille			
⑭			Permet de faire pivoter la partie sélectionnée.	—
	Touche de rotation			
⑮			Permet de copier la partie sélectionnée. La partie sélectionnée provisoirement peut être immédiatement tournée, agrandie, diminuée ou déplacée.	—
	Touche de copie			
⑯			Permet de coller dans la partie sélectionnée copiée à l'aide de la touche de copie ou une partie sélectionnée à l'aide de la touche Découpe.	—
	Touche Coller			
⑰			Permet de passer à l'écran de réglage des points.	—
	Touche Suivant			
⑱			Permet de rappeler les données d'images créées avec Mon Centre de Motifs (My Design Center) depuis la mémoire de la machine ou le support USB.	—
	Touche de rappel			
⑲			Permet d'enregistrer le motif en cours de création dans la mémoire de la machine ou sur le support USB.	—
	Touche de mémoire			
⑳			Permet d'annuler la dernière opération effectuée et de revenir à l'état précédent. Une opération est annulée chaque fois que vous Appuyez sur cette touche.	—
	Touche d'annulation			
㉑			Permet d'effacer l'ensemble des traits et des formes et de commencer depuis le début. L'image d'arrière-plan aussi est effacée.	—
	Touche Effacer tout			
㉒			Sortir de Mon Centre de Motifs (My Design Center). L'ensemble des traits et des formes est effacé lorsque vous appuyez sur cette touche.	—
	Touche d'annulation			

Avant de créer des motifs

L'aperçu fait paraître le motif plus petit qu'il n'est en réalité. Vous pouvez afficher la taille réelle du motif en définissant la fonction [Visualisation du cadre à broder].

La fonction [Visualisation du cadre à broder] de l'écran de réglages permet de spécifier séparément le cadre à broder et la grille.

- 1 Appuyez sur .
→ L'écran de réglages apparaît.
- 2 Appuyez sur .
→ L'écran de réglages de broderie apparaît.
- 3 Affichez [Visualisation du cadre à broder] sur l'écran de réglages de broderie.
- 4 Sélectionnez l'affichage du cadre à broder.

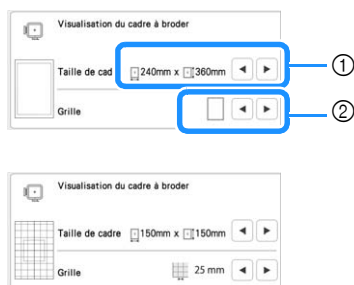

- ① Types de cadres à broder
- ② Types de grilles

Exécution de traits

- 1 Appuyez sur  et tracez des traits.

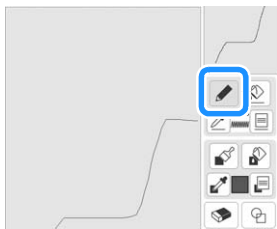

Mémo

- Lorsque vous appuyez sur , toutes les parties apparaissent dans l'arrière-plan pour augmenter la netteté des traits tracés à l'écran.

■ Définition des types de traits, de points et des couleurs

Vous pouvez définir ou modifier à tout moment les types de traits, les types de points et les couleurs. Vous pouvez également spécifier les types de traits, les types de points et les couleurs avant de les tracer.

- 1 Appuyez sur  pour définir les types de traits, les types de points et les couleurs.

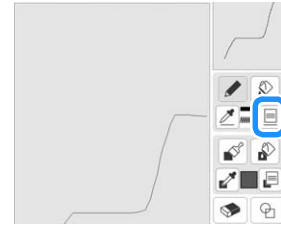



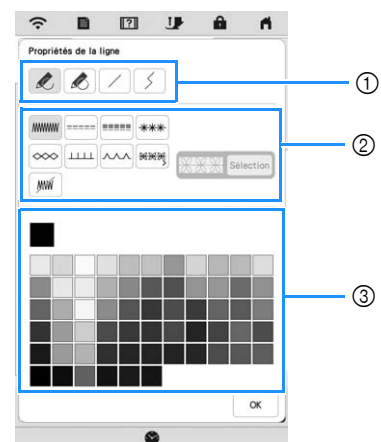

→ L'écran de réglages apparaît.



- ① Types de traits
- ② Types de points
- ③ Sélection de la couleur de trait : touchez la palette de couleurs pour activer la couleur du stylo.

Types de traits

	Trait à main levée avec l'extrémité ouverte.
	Trait à main levée avec fermeture automatique de l'extrémité.
	Trait droit avec une seule piqûre
	Trait droit changeant de sens en fonction du point sélectionné. Si le point final a été créé à proximité du point de départ, un objet fermé est créé.

Types de points

	Point zigzag
	Contour piqué
	Point triple
	Point de broderie à la mèche de bougie
	Point de chaînette
	Point en E
	Point en V
	Sélection de points de motif Affiche l'écran de sélection de point de motif, où vous pouvez appuyer sur Sélection pour sélectionner un motif.
	Trait sans point en vue de la création d'une partie. La partie créée sera définie par le trait gris.

- 2** Appuyez sur pour revenir à l'écran de tracé du motif.
→ Vous pouvez vérifier le type de point et la couleur sélectionnés.

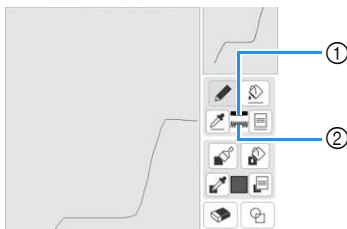

- ① Barre de couleur
- ② Type de point

- 3** Appuyez sur , puis appuyez sur le trait pour changer sa couleur.

→ Le trait connecté s'affiche dans la couleur sélectionnée.

Mémo

- Appuyez sur pour agrandir l'image lorsque vous ne parvenez pas à appuyer correctement sur le trait.
- Appuyez sur , puis sélectionnez une couleur dans la zone de tracé du motif pour appliquer la même couleur à d'autres lignes ou parties du motif.

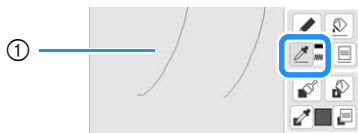

- ① Utilisez pour sélectionner la couleur du trait.



- ② Appuyez sur pour changer la couleur du trait, puis sélectionnez le motif à modifier.

Tracé de parties

- 1** Appuyez sur et tracez à l'aide du pinceau.



■ Définition des types de pinceau, ainsi que des motifs et des couleurs de remplissage

- 1** Appuyez sur pour définir les types de pinceau, les motifs de remplissage et les couleurs de remplissage.



→ L'écran de réglages apparaît.

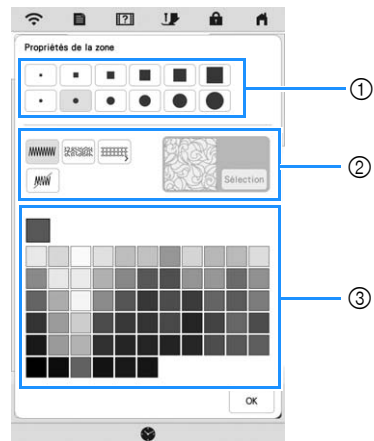

- ① Types de pinceaux
- ② Types de points de remplissage
- ③ Sélection des couleurs de remplissage : touchez la palette de couleurs pour activer la couleur du pinceau.

Formes/tailles des pinceaux



Types de points de remplissage

	Motif de points de remplissage
	Motif en pointillé

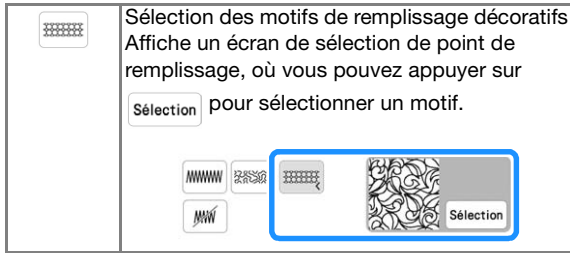

Sélectionnez lorsque vous ne souhaitez pas de point de remplissage.

2 Appuyez sur pour revenir à l'écran de tracé du motif.

→ La barre de couleur de la touche du pinceau s'affiche dans la couleur sélectionnée. Si un motif de pointillé ou un motif de remplissage décoratif a été sélectionné, le motif de points s'affiche.



① Barre de couleur

3 Appuyez sur et appuyez sur le trait exécuté à l'aide du pinceau pour modifier la couleur et le type de point de remplissage. Vous pouvez également définir la couleur de remplissage, le type de point et le motif de remplissage pour une zone fermée composée des traits et des traits exécutés à l'aide du pinceau.

Mémo

- Appuyez sur pour agrandir l'image lorsque vous ne parvenez pas à appuyer correctement sur le remplissage.
- Appuyez sur , puis sélectionnez une couleur de motif dans la zone de tracé du motif pour appliquer cette couleur de remplissage et ce type de point à d'autres motifs.

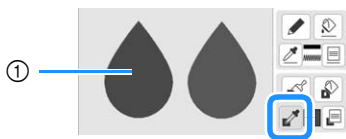

① Utilisez pour sélectionner la couleur de remplissage.



② Appuyez sur pour changer la couleur de remplissage et le type de point, puis sélectionnez le motif à modifier.

Utilisation de la touche d'estampille

1 Appuyez sur .



2 Sélectionnez un type et une forme d'estampille.

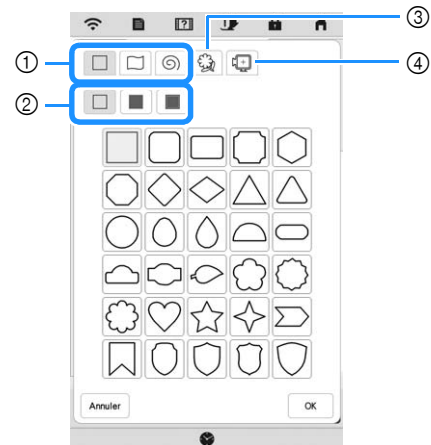

- ① Formes d'estampille
- ② Types d'estampilles
- ③ Contours mémorisés
- ④ Zones de broderie du cadre

Formes d'estampille

	Formes de base
	Formes fermées
	Formes ouvertes

Types d'estampille (pour les formes de base uniquement)

	Contour
	Point de remplissage
	Contour et point de remplissage

- * Sélectionnez le contour () , le point de remplissage () ou le contour et le point de remplissage () d'une forme de base.

Contours mémorisés

 Des contours de motif de broderie peuvent être mémorisés comme formes d'estampille. Lorsque vous enregistrez des formes d'estampille, vous faites votre choix parmi les 20 derniers motifs de broderie utilisés. Si plus de 20 formes sont enregistrées en mémoire, la plus ancienne est automatiquement effacée. Pour de plus amples détails relatifs à la mémorisation d'une forme d'estampille, reportez-vous à la section « Points décoratifs autour d'un motif de broderie (une fonction de quilting (courtepointe)) » à la page 104.

Zones de broderie du cadre

 Sélectionnez une zone de broderie afin de disposer le motif pour qu'il tienne dans un cadre à broder.

* Appuyez sur **Annuler** pour revenir à l'écran de tracé du motif.

3 Appuyez sur **OK** pour définir l'estampille sélectionnée.

→ L'écran de tracé du motif s'affiche.

* Appuyez sur **Taille** ou **Rotation** pour modifier la taille de la forme, la faire pivoter ou la déplacer vers la droite après l'avoir créée.

Utilisation de la touche d'effacement

1 Appuyez sur .

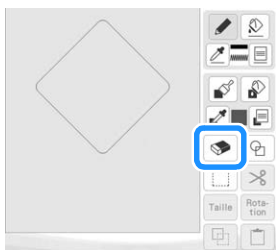

2 Sélectionnez la forme de la gomme.

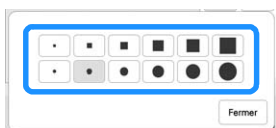

→ L'écran de tracé du motif s'affiche.

3 Lorsque la touche apparaît sous la forme , faites-la glisser le long de la zone ou du trait.

Utilisation de la touche de sélection

Vous pouvez sélectionner la partie du motif à déplacer et/ou modifier. Certaines touches ne sont disponibles qu'une fois la partie sélectionnée.

1 Appuyez sur .

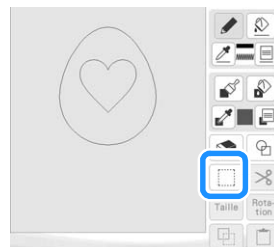

2 Sélectionnez la zone que vous souhaitez modifier.

* Faites glisser pour créer l'encadrement rouge autour de la zone que vous avez sélectionnée pour la modifier.

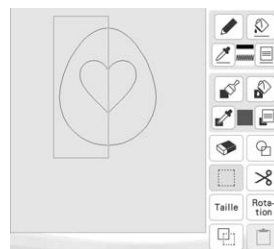

3 Modifiez le motif à l'aide des touches disponibles. (Reportez-vous à la section « Fonction des touches » à la page 90 pour des détails sur chaque fonction des touches.)

4 Appuyez sur **Suivant**, puis spécifiez le réglage du point.

ÉCRAN DE RÉGLAGES DES POINTS

Après avoir créé les données du dessin du motif (.pm9) sur l'écran de tracé (page 89), vous aurez la possibilité de :

- Vérifier et changer les réglages du point pour chaque ligne et partie.
- Enregistrer les données de tracé du motif (.pm9).
- Convertir les données en un motif de broderie (.phx), passer à l'écran de modification de la broderie et/ou enregistrer le motif de broderie.

Spécification de réglages de points individuels

Dans l'écran de réglages des points, sélectionnez un motif pour spécifier ses réglages de points de trait et de partie. Si plusieurs motifs sont sélectionnés, les réglages sont appliqués à ces motifs.

■ Réglages de trait

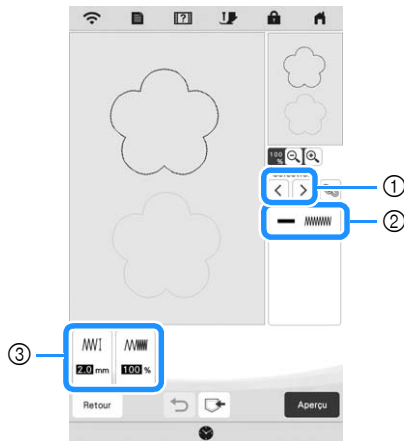



- ① Permet de sélectionner le trait à modifier.
- ② Indique le type de point et la couleur pour le trait sélectionné.
- ③ Indique les réglages de point pour le trait sélectionné.

Réglages du point du trait

Sélectionnez le type de point que vous souhaitez appliquer au trait que vous avez créé.

Point zigzag 



 [Larg. zigzag]	Spécifie la largeur du point.
 [Densité]	Spécifie la densité du point.

Contour piqué  /Point triple 



* Ces deux points comprennent une réduction de l'étirement.

 [Long. point]	Spécifie la longueur du point.
---	--------------------------------





Point de broderie à la mèche de bougie 

 [Taille]	Augmente/réduit la taille du point.
 [Espacement]	Spécifie l'espacement du point.





Point de chaînette 

 [Taille]	Augmente/réduit la taille du point.
 [Épaisseur]	Définit une broderie répétée sur la même partie.



Point en E 

 [Largeur du point]	Augmente/réduit la taille du motif.
 [Espacement]	Spécifie l'espacement du point en E.
 [Épaisseur]	Définit une broderie répétée sur la même partie.
 [Inverser]	Spécifie si le trait décoratif apparaît à l'intérieur ou à l'extérieur.

Point en V 

 [Largeur du point]	Augmente/réduit la taille du motif.
 [Espacement]	Spécifie l'espacement du point en V.
 [Épaisseur]	Définit une broderie répétée sur la même partie.
 [Inverser]	Spécifie si le trait décoratif apparaît à l'intérieur ou à l'extérieur.

Point de motif 

 [Taille]	Augmente/réduit la taille du motif.
 [Espacement]	Spécifie l'espacement du point de motif.
 [Inverser]	Spécifie si le trait décoratif apparaît à l'intérieur ou à l'extérieur.

■ Réglages de la zone

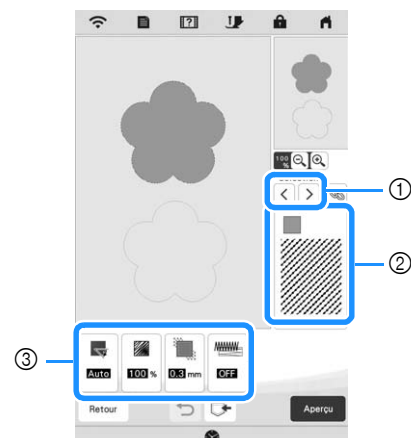

- ① Permet de sélectionner la zone à modifier.
- ② Indique le type de point et la couleur pour la partie sélectionnée.
- ③ Indique les réglages de points pour la partie sélectionnée.

Réglages des points de remplissage

[Direction]	Spécifie le sens de la broderie. Sélectionnez Man. pour modifier le sens des points de remplissage.
[Densité]	Spécifie la densité des points de remplissage.
[Compensation d'étirement]	Permet de corriger le rétrécissement du motif en raccourcissant ou en allongeant légèrement les points. Permet de modifier le réglage après la broderie test du motif et de vérifier le rétrécissement.
[Réduire étirement]	Indiquez si vous avez besoin ou non de la réduction des étirements pour le tissu renforcé.

Réglages du point pointillé

[Long. point]	Spécifie la longueur d'un point du pointillé.
[Espacement]	Spécifie l'espacement entre les points lors de la broderie du pointillé.
[Distance]	Spécifie l'écart par rapport au contour du motif.

Réglages du point de remplissage décoratif

[Taille]	Augmente/réduit la taille du motif.
[Direction]	Spécifie l'angle de rotation du motif.
[Contour]	Indiquez avec les touches [ON] ou [OFF] si le contour doit aussi être converti en données de broderie. En sélectionnant [ON], l'excédent de fil peut se trouver réduit.

1 Utilisez pour sélectionner le trait ou la partie à modifier.

→ Chaque fois que vous appuyez sur la touche la mise en surbrillance du motif sélectionné se déplace dans l'ordre.

2 Sélectionnez le réglage à modifier, puis modifiez le réglage dans l'écran qui s'affiche. (Dans cet exemple, le sens de broderie sera modifié.)



→ L'écran de réglages apparaît.



3 Appuyez sur **Man.**, puis utilisez pour changer de sens.



4 Appuyez sur **Régler** pour appliquer le réglage.

- * s'affiche dans l'onglet des réglages modifiés.
- * Modifiez les autres réglages en procédant de la même façon.

Spécification de réglages de points collectifs

Il est possible de modifier les mêmes réglages de points en même temps pour plusieurs motifs du même type.

1 Utilisez pour sélectionner le point dont vous voulez modifier les réglages, puis appuyez sur .

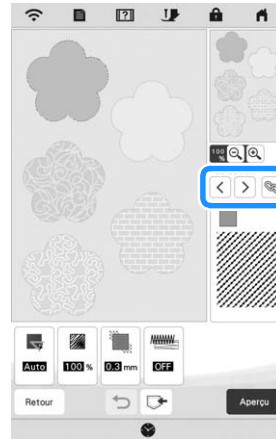

→ Les traits ou parties ayant le même type de point seront sélectionnés en même temps.

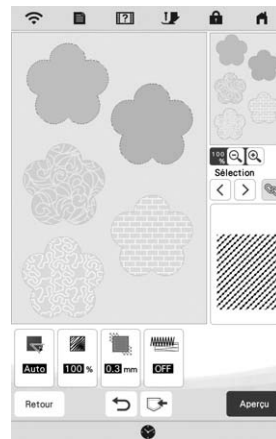

2 Exécutez les étapes 2 à 4 de « Spécification de réglages de points individuels » à la page 95 pour modifier les réglages.

3 Appuyez sur **Aperçu** pour créer le motif de broderie.

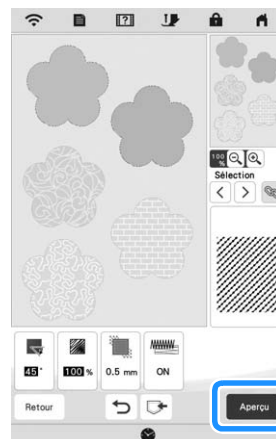

→ Quand le message suivant apparaît, appuyez sur

OK .



- 4 Appuyez sur **Régler** pour afficher l'écran de modification du motif.

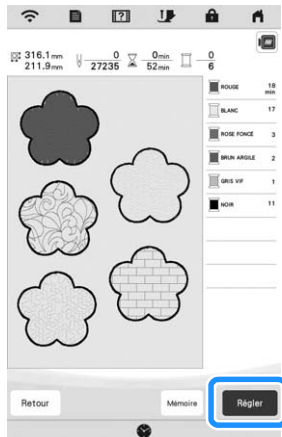

→ Quand le message suivant apparaît, appuyez sur

OK .

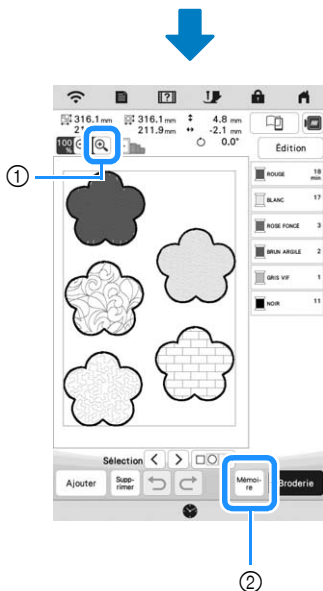
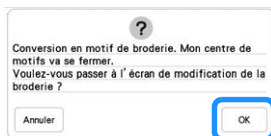

- ① : Permet de vérifier une vue agrandie du motif.
 ② : Permet d'enregistrer les données de broderie.

Chargement de l'image d'arrière-plan

Préparez le fichier de données de votre image préférée afin de pouvoir créer un motif de broderie. Chargez le fichier d'image depuis l'application « APPLICATION MY DESIGN SNAP (MON MOTIF INSTANTANÉ) » à la page 107 ou un support USB.

- 1 Appuyez sur .



- 2 Sélectionnez le périphérique sur lequel sont enregistrées les données.



- 3 Sélectionnez les données, puis appuyez sur **Régler** .

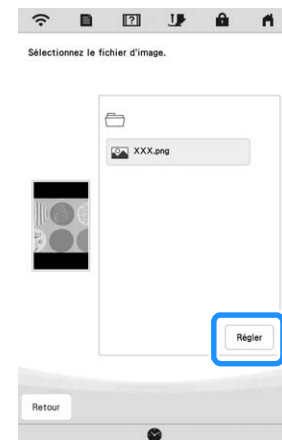

- 4 L'image sélectionnée apparaît en transparence dans la zone de tracé du motif.

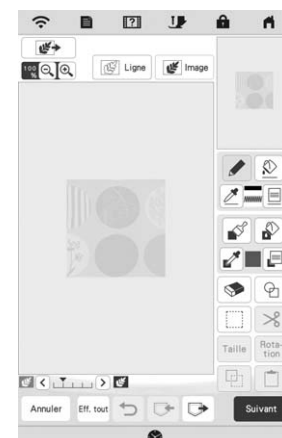

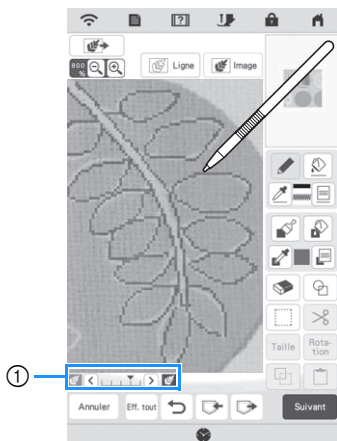

5 À l'aide du stylet (stylus) fourni, appuyez sur , puis tracez des traits afin de dessiner l'image.

* Pour plus de détails sur le tracé de traits, reportez-vous à la section « Exécution de traits » à la page 91.



① Réglage de la transparence

* Appuyez sur  ou  pour régler la transparence de l'arrière-plan.

Chaque fois que vous appuyez sur , l'arrière-plan s'éclaircit et le trait du motif s'assombrit. Chaque fois que vous appuyez sur , l'arrière-plan s'assombrit et le trait du motif s'éclaircit.

6 Après avoir modifié le motif, appuyez sur  pour spécifier les réglages du motif.

7 Appuyez sur  pour créer le motif de broderie.

CONVERSION D'UN TRAIT

Vous pouvez créer des motifs personnalisés à partir de dessins. Vous pouvez créer des motifs en chargeant une image sur l'application « APPLICATION MY DESIGN SNAP (MON MOTIF INSTANTANÉ) » à la page 107 ou un support USB.

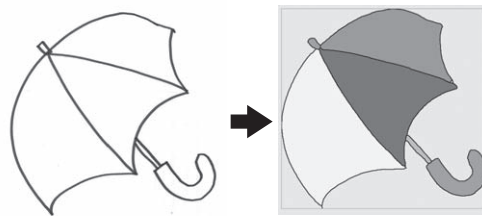

Dessins au trait recommandés pour la conversion d'un trait

- Utilisez des traits d'environ 1 mm d'épaisseur pour exécuter des dessins au trait nets.
- Les dessins au trait doivent être exécutés en respectant un contraste marqué.
- Si les traits sont trop courts ou trop rapprochés, ils ne seront pas chargés correctement.

Remarque

- Pour plus de détails sur la création de motifs à l'aide d'illustrations en couleur, reportez-vous à la section « CONVERSION D'ILLUSTRATIONS » à la page 100.
- Si vous ne pouvez pas convertir les dessins comme vous le vouliez, vous pouvez modifier le motif dans Mon Centre de Motifs (My Design Center). Reportez-vous à « ÉCRAN DE TRACÉ DU MOTIF » à la page 89.
- Les dessins au trait ont été convertis sans reconnaissance de l'épaisseur des traits. Si vous souhaitez modifier l'épaisseur des traits, spécifiez-la dans l'écran de réglages. Reportez-vous à la section « ÉCRAN DE RÉGLAGES DES POINTS » à la page 95.
- Les dessins au trait sont convertis en traits noirs. Si vous souhaitez modifier les couleurs, spécifiez-les dans Mon Centre de Motifs (My Design Center). Reportez-vous à « Exécution de traits » à la page 91.

Créer un motif avec conversion en trait

1 Appuyez sur .

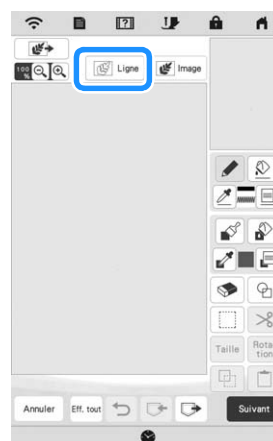

→ L'écran d'affichage de l'image apparaît.

2 Sélectionnez le périphérique sur lequel sont enregistrées les données.



3 Sélectionnez les données, puis appuyez sur **Régler**.



4 Une fois le chargement effectué, spécifiez le [Niveau de détection de l'échelle de gris] dans l'écran si nécessaire.

Le [Niveau de détection de l'échelle de gris] permet de modifier le seuil noir/blanc de l'image.



- * Si vous ignorez comment les réglages doivent être modifiés, poursuivez sans spécifier de réglages et vérifiez les résultats.
- * Pour arrêter le chargement et revenir à l'écran de l'étape **2**, appuyez sur **Annuler**. L'image chargée est supprimée lorsque vous revenez à l'écran précédent.

5 Déplacez  pour encadrer l'image du motif.

6 Appuyez sur **OK**.

→ L'écran de confirmation de l'image convertie s'affiche.

7 Dans l'écran de confirmation de l'image convertie, vous pouvez ajuster le [Niveau de détection de l'échelle de gris] au besoin.



① Les réglages pour les traits à broder s'affichent.



- * Si vous ignorez comment les réglages doivent être modifiés, poursuivez sans spécifier de réglages et vérifiez les résultats.
 - *  : Permet d'agrandir l'image.
 - * **Aperçu de l'original** : Permet d'afficher l'image avant sa conversion. Comparez les images avant et après leur conversion, puis modifiez les réglages au besoin.
 - * **Retour** : Permet de retourner à l'écran précédent.
- Une fois les modifications appliquées aux réglages de [Niveau de détection de l'échelle de gris], **Régler** devient **Réessayer**. Appuyez sur **Réessayer** pour vérifier que l'image apparaît comme vous le souhaitez.

8 Appuyez sur **Régler**.

→ L'écran de tracé du motif s'affiche.

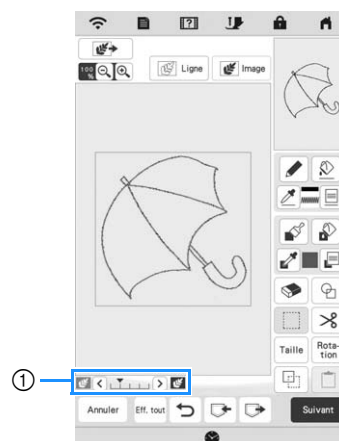
9 Au besoin, modifiez l'image chargée.



- * Une fois l'image chargée convertie en points, elle apparaît en arrière-plan dans l'écran de tracé du motif. Utilisez l'indicateur ① pour régler la transparence de l'arrière-plan. Chaque fois que vous appuyez sur , l'arrière-plan s'éclaircit et le trait du motif s'assombrit. Chaque fois que vous appuyez sur , l'arrière-plan s'assombrit et le trait du motif s'éclaircit.

CONVERSION D'ILLUSTRATIONS

Vous pouvez créer des motifs personnalisés à partir d'illustrations de couleur. Vous pouvez créer des motifs en chargeant une image sur l'application « APPLICATION MY DESIGN SNAP (MON MOTIF INSTANTANÉ) » à la page 107 ou un support USB.

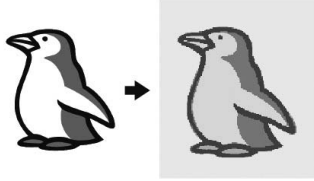

Illustrations recommandées pour la conversion d'illustrations

- Des illustrations dessinées de manière claire, sans dégradé, décoloration ni flou.
- Des illustrations correspondant à un carré de 5 mm de côté minimum
- Des illustrations correspondant à des images extrêmement simples

Créer un motif avec conversion d'une illustration

1 Appuyez sur Image .

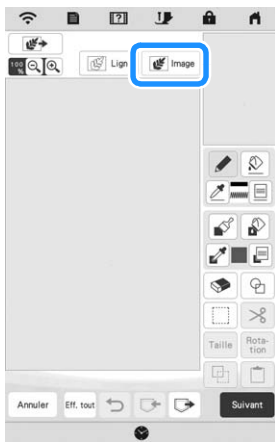

→ L'écran d'affichage de l'image apparaît.

2 Sélectionnez le périphérique sur lequel sont enregistrées les données.



3 Sélectionnez les données, puis appuyez sur .

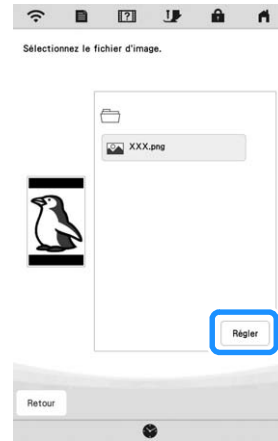

4 Une fois le chargement terminé, spécifiez les réglages nécessaires sur l'écran de confirmation de l'image chargée.

Modifiez les réglages pour ajuster l'image de façon à ce qu'elle puisse être facilement convertie en motif souhaité.

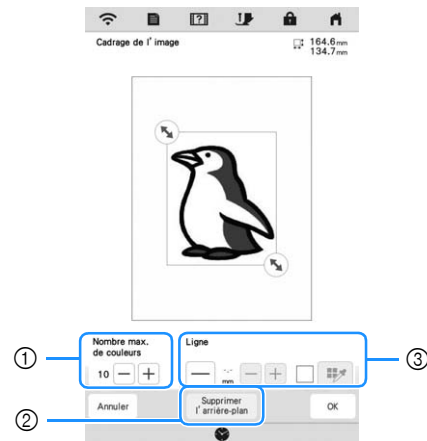

①	[Nombre max. de couleurs]	Le nombre de couleurs dans une image est réduit à un nombre inférieur à celui spécifié ici, puis le contour est extrait.
②	[Supprimer l'arrière-plan]	Permet d'indiquer si la couleur d'arrière-plan figure ou non parmi l'une des couleurs.
③	[Ligne]	Permet d'indiquer si le contour est détecté ou non comme trait. Un contour épais peut également être détecté comme partie. En cas de détection comme trait, son épaisseur et sa couleur peuvent être spécifiées.



* Pour arrêter le chargement et revenir à l'écran de l'étape 2, appuyez sur .

Mémo

- Appuyez sur  pour détecter le contour. Vous pouvez spécifier une épaisseur de ligne entre 1,0 mm (env. 1/16" / pouce) et 5,0 mm (env. 3/16" / pouce).



- Appuyez sur  pour sélectionner la couleur du contour. Sélectionnez la couleur en la touchant ou

en déplaçant l'icône  à l'aide de  dans l'écran de sélection des couleurs.





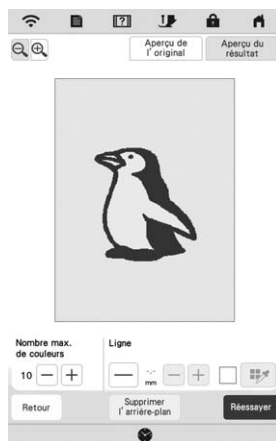

5 Déplacez  pour encadrer l'image du motif.

6 Appuyez sur .

→ L'écran de confirmation de l'image convertie s'affiche.

7 Sur l'écran de confirmation de l'image convertie, ajustez l'image au besoin comme à l'étape **4**.





- *  : Permet d'agrandir l'image.
 - *  : Permet d'afficher l'image avant sa conversion. Comparez les images avant et après leur conversion, puis modifiez les réglages au besoin.
 - *  : Permet de retourner à l'écran précédent.
- Une fois les modifications appliquées aux réglages décrits ci-dessus,  devient . Appuyez sur  pour vérifier que l'image apparaît comme vous le souhaitez.

8 Appuyez sur .

→ L'écran de tracé du motif s'affiche.

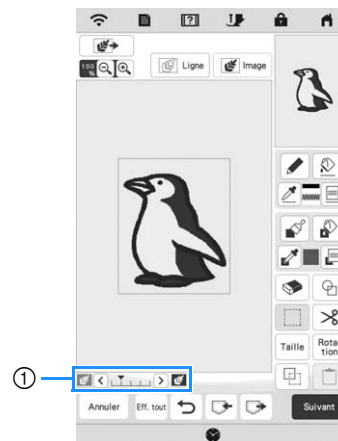
9 Au besoin, modifiez l'image chargée.



- * Une fois l'image chargée convertie en points, elle apparaît en arrière-plan dans l'écran de tracé du motif. Utilisez l'indicateur ① pour régler la transparence de l'arrière-plan. Chaque fois que vous appuyez sur , l'arrière-plan s'éclaircit et le motif de l'illustration s'assombrit. Chaque fois que vous appuyez sur , l'arrière-plan s'assombrit et le motif de l'illustration s'éclaircit.

POINTILLÉ

Pointillé de base avec Mon Centre de Motifs (My Design Center)

Créez un dessin en pointillé avec la procédure de base.

Exemple :



Remarque

- Vous pouvez charger un dessin au trait pour créer un pointillé ou utiliser la fonction de conception d'image d'un motif du tissu et incorporer le pointillé.

1 Appuyez sur .

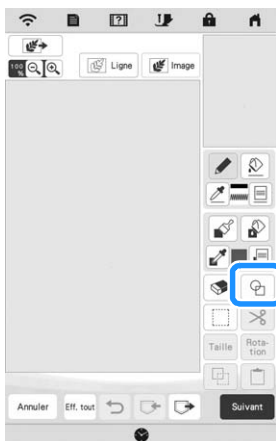

2 Sélectionnez la forme en carré, puis appuyez sur

OK.

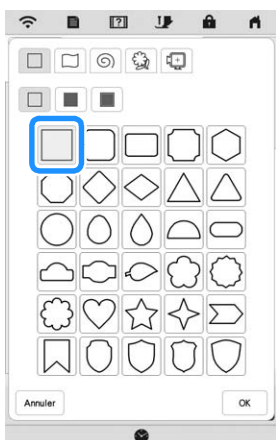

3 Appuyez sur .

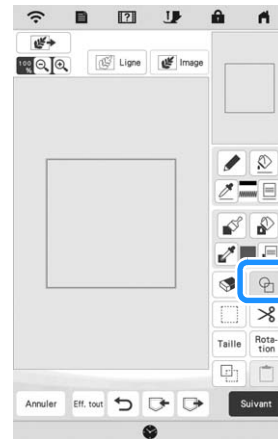

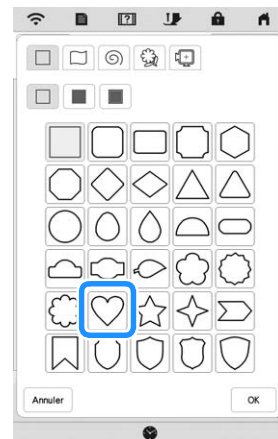

4 Sélectionnez la forme en cœur, puis appuyez sur

OK.



5 Appuyez sur Taille.



6 Appuyez sur  jusqu'à ce que la forme en cœur tienne dans la forme en carré, puis appuyez sur .

7 Appuyez sur , puis appuyez sur .

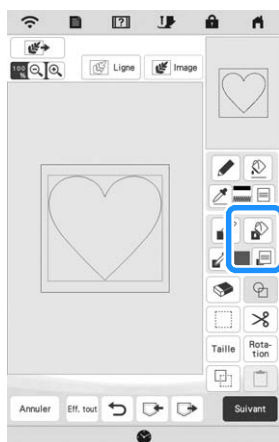

8 Appuyez sur , puis sélectionnez la couleur du point. Appuyez sur  après avoir défini la couleur.

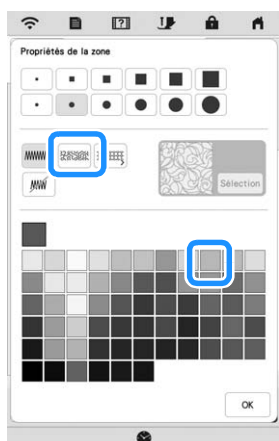

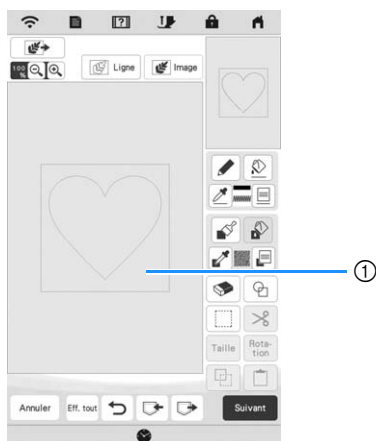

9 Sélectionnez la partie où vous souhaitez définir l'effet pointillé.

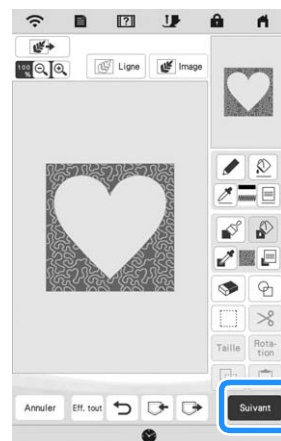

① Sélectionnez cette partie.

10 Appuyez sur .



11 Ajustez les réglages de pointillé pour créer l'effet voulu, puis appuyez sur .

* Pour de plus amples détails, reportez-vous à « Spécification de réglages de points individuels » à la page 95.

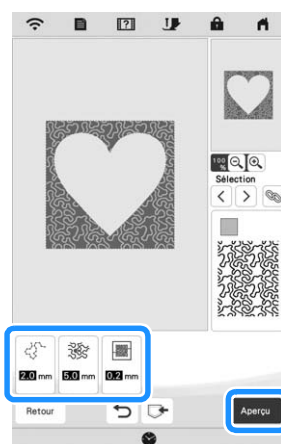

→ Lorsque le message suivant s'affiche, appuyez sur

.



- 12 Appuyez sur **Régler** pour convertir en broderie.

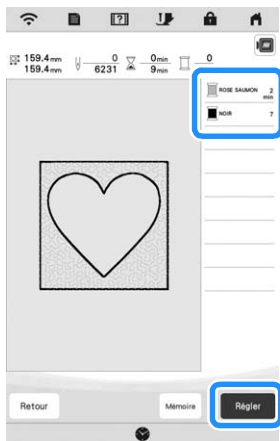

→ Quand le message suivant apparaît, appuyez sur

OK.

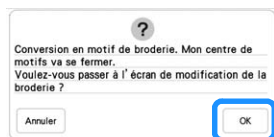



- 13 Exécutez la procédure décrite à la « MODIFICATION DES MOTIFS » à la page 39 pour modifier le motif comme vous le souhaitez.

Points décoratifs autour d'un motif de broderie (une fonction de quilting (courtepointe))

Mémo

- Pour obtenir un résultat optimal, réduisez la vitesse de broderie. (page 14)
- Pour obtenir un meilleur résultat, installez le renfort et le tissu sur le cadre et brodez le motif avant d'ajouter le rembourrage et le support sous le cadre, pour le quilting (courtepointe).

Il est possible de créer une courtepointe avec un pointillé autour d'un motif de broderie.

- 1 Appuyez sur  sur l'écran d'accueil et sélectionnez le motif autour duquel les points décoratifs vont être placés, puis appuyez sur  sur l'écran de modification de la broderie.

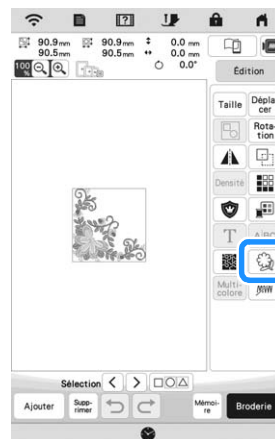



→ Le contour du motif s'affiche.

- 2 Définissez la distance et appuyez sur **Mémoire**.





→ Un message s'affiche, et le contour du motif est enregistré comme une forme d'estampille dans Mon Centre de Motifs (My Design Center). Appuyez sur **OK**.



- 3 Appuyez sur **Broderie** pour aller à l'écran de broderie, puis brodez le motif au centre.
- 4 Retirez le cadre à broder du chariot.
- 5 Prenez une photo du cadre à broder à l'aide de l'application.
- 6 Fixez de nouveau le cadre à broder au chariot.
- 7 Placez la ouate et la partie inférieure du tissu en dessous du cadre à broder.
- 8 Appuyez sur  sur l'écran de la page d'accueil pour démarrer Mon Centre de Motifs (My Design Center).
- 9 Appuyez sur  pour charger le tissu brodé. Pour plus de détails, reportez-vous à la section « Chargement de l'image d'arrière-plan » à la page 97.



- 10 Appuyez sur , appuyez sur  pour rappeler la forme d'estampille mémorisée à l'étape 2, puis disposez-la au-dessus du motif chargé.

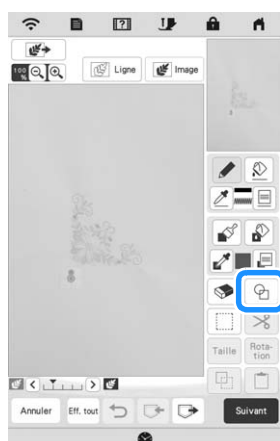

- 11 Utilisez une estampille ou un cadre rectangulaire pour déterminer la partie prévue pour la broderie.

Remarque

- Si la partie va être tracée à la main, veillez à tracer une forme totalement fermée. Si la partie n'est pas fermée, elle ne sera correctement fermée avec aucun des points de remplissage.







- 12 Appuyez sur  pour sélectionner le motif et la couleur des points décoratifs.



- 13 Appuyez sur , puis remplissez la partie à broder en dehors du contour de la forme de l'estampille.



- 14 Si vous avez sélectionné des formes d'estampille pour déterminer la partie à l'étape 11, appuyez sur  pour accéder aux touches d'outil de tracé afin de sélectionner . Appuyez sur , sélectionnez le contour du cadre, puis appuyez sur .

* Les réglages de points peuvent être ajustés dans l'écran de réglages des points. Pour de plus amples détails, reportez-vous à la « ÉCRAN DE RÉGLAGES DES POINTS » à la page 95.



- 15 Spécifiez l'espacement et la longueur de point sur l'écran de réglages des points, puis appuyez sur .



→ Vérifiez le motif, puis appuyez sur .



- 16 Brodez le pointillé autour du motif de broderie.

APPLICATION MY STITCH MONITOR (MON MONITEUR DE POINT)

En installant l'application My Stitch Monitor (Mon Moniteur de Point) sur votre appareil mobile (smartphone ou tablette) et sur la machine, et en connectant cet appareil au même réseau sans fil, vous pouvez surveiller l'état de la machine. Vous pouvez également recevoir des notifications lorsque la machine s'arrête.

■ Installation de l'application

- 1 Utilisez votre appareil mobile (smartphone ou tablette) pour scanner le code QR approprié, ci-dessous, afin d'accéder à Google Play™ ou à l'App Store.



Android™ : <https://s.brother/msmagi>



iOS : <https://s.brother/msmgi>

- 2 Installez [My Stitch Monitor].



My Stitch Monitor

Mémo

- Pour télécharger et installer l'application, vous pouvez également rechercher [My Stitch Monitor] dans Google Play™ ou l'App Store.
- Pour de plus amples informations sur la manière d'utiliser cette application, consultez le site Web suivant. <https://s.brother/cpeag/>

■ Surveillance

Mémo

- L'application reçoit régulièrement des mises à jour. Il est donc possible que les instructions ci-dessous diffèrent des écrans et des opérations réels que vous rencontrerez.

- 1 Connectez la machine à votre réseau sans fil.**
 - * Reportez-vous à la section « FONCTIONS DE CONNEXION AU RÉSEAU SANS FIL » à la page 18.
- 2 Confirmez que votre appareil mobile (smartphone ou tablette) et votre machine sont connectés au même réseau.**
- 3 Appuyez sur l'icône de [My Stitch Monitor] sur votre appareil mobile (smartphone ou tablette) pour lancer l'application.**
- 4 Observez les instructions qui s'affichent à l'écran pour connecter l'application à votre machine.**
 - * Sélectionnez le nom qui s'affiche à côté de [Nom de la machine] sur l'écran de réglages de votre machine.

→ Vous pouvez à présent surveiller l'état de votre machine.

APPLICATION MY DESIGN SNAP (MON MOTIF INSTANTANÉ)

Avec l'application My Design Snap (Mon Motif Instantané), vous pouvez positionner vos motifs de broderie sur le tissu en capturant une image du tissu placé dans le cadre et en envoyant l'image à votre machine.

■ Installation de l'application My Design Snap (Mon Motif Instantané)

- 1 Utilisez votre appareil mobile (smartphone ou tablette) pour scanner le code QR approprié, ci-dessous, afin d'accéder à Google Play™ ou à l'App Store.**



Android™ : <https://s.brother/mdsgfi>



iOS : <https://s.brother/mdsafi>

- 2 Installez [My Design Snap].**



My Design Snap

Mémo

- Pour télécharger et installer l'application, vous pouvez également rechercher [My Design Snap] dans Google Play™ ou l'App Store.
- Pour de plus amples informations sur la manière d'utiliser cette application, consultez le site Web suivant. <https://s.brother/cpeag/>

COMPATIBLE AVEC L'APPLICATION ARTSPIRA

Des fonctions ont été ajoutées à l'application Artspira. Grâce à ces fonctions, vous pouvez transférer du contenu publié sur l'application vers la machine à broder et créer des projets originaux à l'aide des fonctions de l'application.

Pour de plus amples informations concernant l'application, reportez-vous au site Web officiel. Pour plus de détails sur la manière d'utiliser la machine à broder en utilisant l'application, consultez le guide rapide de l'application Artspira sur la page d'assistance d'Artspira (<https://s.brother/csyai/>).

Chapitre 5 ANNEXE

ENTRETIEN ET MAINTENANCE

⚠ ATTENTION

- Veillez à débrancher le cordon d'alimentation de la machine avant de la nettoyer. Sinon, vous risquez de vous blesser.

Nettoyage de l'écran à cristaux liquides

Si la surface de l'écran à cristaux liquides est sale, frottez-la légèrement à l'aide d'un chiffon doux et sec.

Nettoyage de la surface de la machine

Pour essuyer la saleté de la machine, essorez fermement un chiffon doux imbibé d'eau (tiède).

Après avoir nettoyé la machine, essuyez-la avec un chiffon doux et sec.

Restrictions concernant l'application d'huile

Pour éviter de l'endommager, la machine ne doit pas être huilée par l'utilisateur. Lors de la fabrication de cette machine, la quantité d'huile nécessaire a été appliquée afin de garantir un fonctionnement correct et éviter d'avoir à appliquer régulièrement de l'huile.

En cas de problème, par exemple en cas de difficulté à tourner le volant ou en cas de bruit inhabituel, cessez immédiatement d'utiliser la machine et contactez votre revendeur Brother agréé ou le centre de service Brother agréé le plus proche.

Précautions concernant le rangement de la machine

Ne rangez pas la machine dans l'un des endroits indiqués ci-dessous, car cela risquerait de l'endommager (par exemple, apparition de rouille suite à de la condensation).

- * Exposition à des températures très élevées
- * Exposition à des températures très basses
- * Exposition à de fortes variations de température
- * Exposition à une forte humidité ou beaucoup de vapeur
- * Rangement à proximité d'une flamme, d'un chauffage ou d'un climatiseur
- * Rangement à l'extérieur ou exposition aux rayons directs du soleil
- * Exposition à des environnements très poussiéreux ou huileux

💡 Remarque

- Pour prolonger la durée de vie de la machine, mettez-la sous tension et utilisez-la régulièrement. Le rangement de la machine pendant une durée prolongée sans l'utiliser risque de diminuer son efficacité.

Nettoyage de la coursière

- 1 Appuyez sur  (Touche Position de l'aiguille) pour relever l'aiguille.
- 2 Mettez la machine hors tension, puis débranchez-la.
- 3 Retirez l'aiguille et le pied de broderie (page 29, page 111).
- 4 Retirez le capot du compartiment à canette.
- 5 Faites glisser le capot de la plaque à aiguille vers vous pour l'enlever.

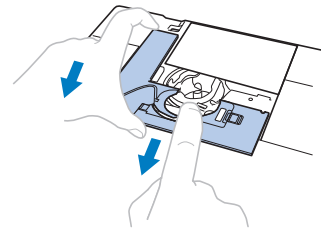

💡 Remarque

- Si l'unité de broderie est fixée, la plaque à aiguille peut être retirée lorsque le capot du compartiment à canette est retiré.

- 6 Saisissez le boîtier de la canette, puis soulevez-le légèrement vers l'extérieur.

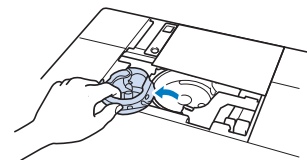

- 7 Utilisez la brosse de nettoyage ou un aspirateur pour retirer les peluches et la poussière du boîtier et du capteur de fil de la canette ainsi que de la zone environnante.

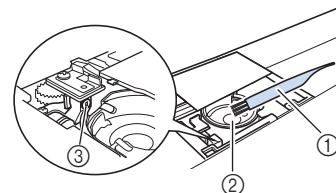

- ① Brosse de nettoyage
- ② Coursière
- ③ Capteur de fil de la canette

IMPORTANT

- N'appliquez pas d'huile sur le boîtier de la canette.

Mémo

- Une accumulation de peluches et de poussière sur le capteur de fil de la canette risque d'empêcher le fonctionnement correct de ce dernier.

8 Insérez le boîtier de la canette de sorte que la marque ▲ du boîtier de la canette soit alignée avec la marque ● de la machine.

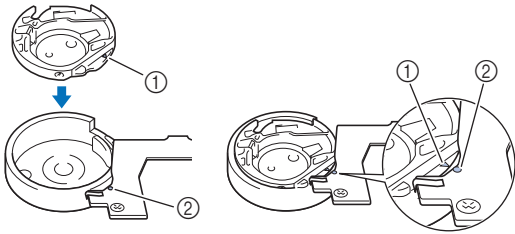

* Aligned les marques ▲ et ●.

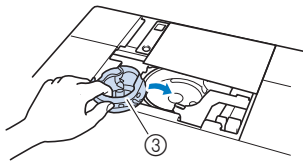

- ① Marque ▲
- ② Marque ●
- ③ Boîtier de la canette

* Veillez à ce que les points indiqués soient alignés avant d'installer le boîtier de la canette.

ATTENTION

- N'utilisez jamais un boîtier de la canette qui est rayé ou qui comporte une ébarbure. Sinon, le fil supérieur risquerait de s'emmêler et l'aiguille pourrait se casser et vous blesser. Pour un boîtier de la canette neuf, contactez votre centre de service Brother agréé le plus proche.
- Veillez à ce que le boîtier de la canette soit correctement installé, sinon l'aiguille risque de casser et de vous blesser.

9 Insérez les taquets du capot de la plaque à aiguille dans la plaque à aiguille, puis remettez-le en place.

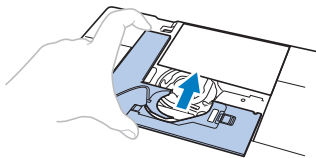

10 Remplacez le capot du compartiment à canette.

Nettoyage du coupe-fil dans la zone du boîtier de la canette

Le coupe-fil situé sous la plaque à aiguille doit être nettoyé. En cas d'accumulation de poussière ou de peluches sur le coupe-fil, il devient difficile de couper le fil en appuyant sur la touche (Touche Coupe-fil) ou via la fonction de coupure automatique du fil. Nettoyez le coupe-fil s'il devient difficile de couper le fil.

- 1** Suivez les étapes ① à ⑤ de « Nettoyage de la coursière » pour retirer le capot de la plaque à aiguille.
- 2** Utilisez le tournevis fourni avec la machine pour dévisser et retirer la plaque à aiguille.

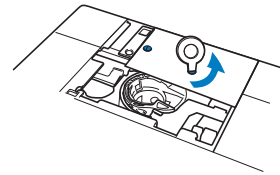

- 3** Utilisez la brosse de nettoyage ou un aspirateur pour éliminer les peluches et la poussière du coupe-fil à côté du boîtier de la canette.

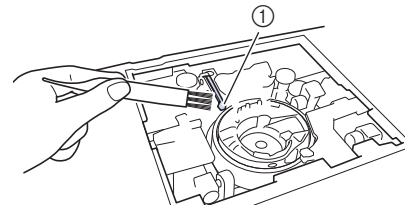

① Coupe-fil

ATTENTION

- Ne touchez pas le coupe-fil; vous risqueriez de vous blesser.

- 4** Alignez les deux trous de vis de la plaque à aiguille sur les deux trous du support de la plaque à aiguille, puis placez la plaque sur la machine.
- 5** Serrez légèrement au doigt la vis à droite de la plaque à aiguille. Utilisez ensuite le tournevis fourni pour serrer fermement la vis à gauche. Serrez enfin fermement la vis à droite.

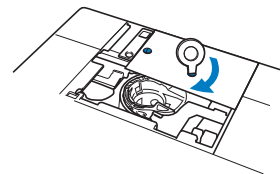

- 6** Remplacez le boîtier de la canette et le capot de la plaque à aiguille en suivant les étapes ⑧ à ⑩ dans la section « Nettoyage de la coursière ».

Changement du pied de broderie « W+ » avec pointeur lumineux

⚠ ATTENTION

- Lorsque vous fixez un pied de broderie, appuyez toujours sur  sur l'écran. Vous risquez d'appuyer accidentellement sur la touche « Marche/Arrêt » et de vous blesser.
- Pour vos travaux de broderie, veillez à utiliser le pied de broderie « W+ » avec pointeur lumineux. Si vous utilisez un autre pied de broderie, l'aiguille risque de le heurter, de se casser et de vous blesser.

1 Appuyez sur  (Touche Position de l'aiguille) pour relever l'aiguille.

2 Appuyez sur  pour verrouiller toutes les touches et tous les boutons.

- * Si le message [Souhaitez-vous abaisser le pied-de-biche automatiquement ?] s'affiche sur l'écran à cristaux liquides, appuyez sur  pour continuer.

💡 Remarque

- Avant de remplacer l'aiguille, recouvrez le trou de la plaque à aiguille avec du tissu ou du papier, pour empêcher l'aiguille de tomber dans la machine.

3 Relevez le levier du pied-de-biche.

4 Retirez le connecteur du pied de broderie « W+ » avec pointeur lumineux du connecteur à l'arrière de la machine.

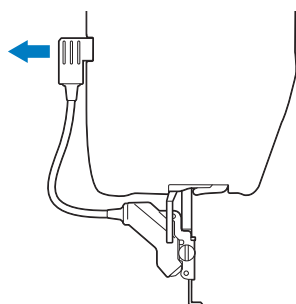

5 Desserrez la vis du pied de broderie à l'aide du tournevis en forme de disque fourni, puis retirez le pied de broderie « W+ » avec pointeur lumineux.

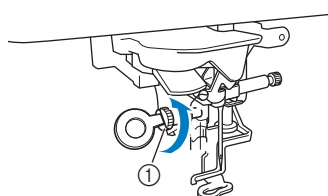

① Vis pour pied de broderie

6 Positionnez le pied de broderie « W+ » avec pointeur lumineux sur la barre du pied-de-biche en alignant son encoche sur la grosse vis.

Vue latérale

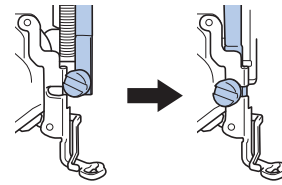

7 Maintenez le pied de broderie en place avec votre main droite, puis serrez fermement la vis du pied de broderie à l'aide du tournevis en forme de disque.

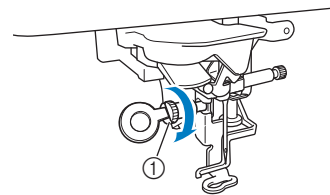

① Vis pour pied de broderie

⚠ ATTENTION

- Serrez fermement la vis du pied de broderie à l'aide du tournevis en forme de disque. Si la vis n'est pas suffisamment serrée, l'aiguille risque de heurter le pied de broderie, de se casser et de vous blesser.

8 Branchez le connecteur du pied de broderie « W+ » avec pointeur lumineux dans la prise à l'arrière gauche de la machine.

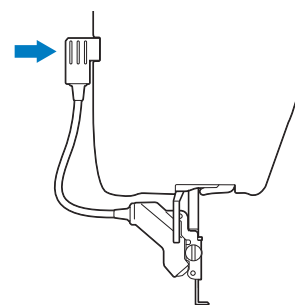

9 Appuyez sur  pour déverrouiller toutes les touches et boutons.

→ Tous les boutons et touches des commandes se déverrouillent et l'écran précédent s'affiche.

AVANT DE PRÊTER LE PRODUIT OU DE LE METTRE AU REBUT

Veillez à bien réinitialiser les réglages de votre machine pour supprimer les données suivantes.

- toutes les données enregistrées
- les réglages personnalisés
- les informations relatives au réseau

1 Appuyez sur , puis appuyez sur **Réinitialiser** à côté de [Rétablir les valeurs par défaut].

2 Appuyez sur **Réinitialiser**.

Remarque

- Ne mettez pas la machine hors tension tant que l'écran [Suppression...] est affiché.

RÉGLAGE DE L'ÉCRAN

Le panneau tactile ne fonctionne pas correctement

Si l'écran ne répond pas correctement lorsque vous appuyez sur une touche (la machine n'effectue pas l'opération ou effectue une autre opération), suivez la procédure ci-dessous pour effectuer les réglages correspondants.

1 Maintenez votre doigt sur l'écran, mettez la machine hors tension, puis rallumez-la à l'aide de l'interrupteur d'alimentation principal.

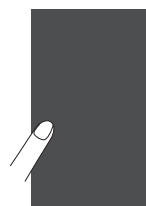

→ L'écran de réglage du panneau tactile s'affiche.

2 À l'aide du stylet fourni, touchez légèrement le centre de chaque signe +, dans l'ordre de 1 à 13.

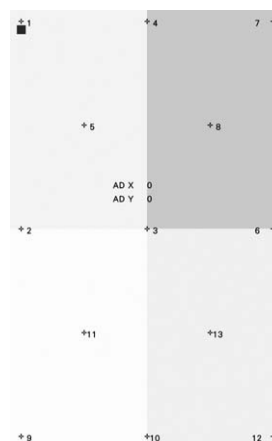

Remarque

- N'utilisez que le stylet fourni pour toucher l'écran. N'utilisez pas de crayon, d'aiguille ou tout autre objet pointu. N'appuyez pas trop fort sur l'écran. Sinon, vous risquez de l'endommager.

3 Mettez la machine hors tension, puis rallumez-la.

Remarque

- Si vous avez terminé le réglage de l'écran et si celui-ci ne répond toujours pas ou si vous ne parvenez pas à effectuer les réglages, contactez votre revendeur Brother agréé.

DÉPANNAGE

Si la machine ne fonctionne plus correctement, examinez les problèmes possibles suivants avant de l'envoyer en réparation.

Vous pouvez résoudre vous-même la plupart des problèmes. Pour une aide supplémentaire, le site internet Brother support (Site Web de soutien Brother) propose des réponses aux questions fréquemment posées et des conseils de dépannage régulièrement actualisés.

Consultez notre site <https://s.brother/cpeag/>.

Si le problème persiste, contactez votre revendeur Brother agréé ou le centre de service Brother agréé le plus proche.

Si le fil s'emmêle sous la base du bobineur de canette

Si le bobinage de canette commence alors que le fil ne passe pas correctement par le disque de pré-tension, le fil risque de s'emmêler sous la base du bobineur de canette.

Déroulez le fil en effectuant la procédure suivante.

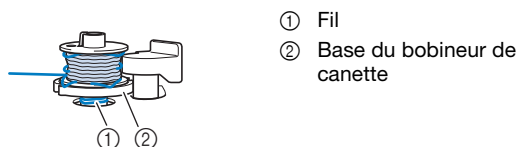

⚠ ATTENTION

- Ne retirez pas la base du bobineur de canette, même si le fil s'emmêle dessous. Le coupe-fil qui se trouve dans la base du bobineur de canette pourrait vous blesser.

- 1 Appuyez sur  pour arrêter le bobinage de la canette.



- 2 Coupez le fil avec des ciseaux à côté du disque de pré-tension.

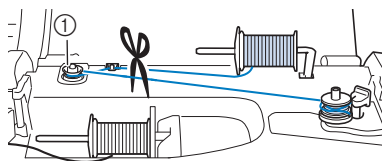

① Disque de pré-tension

- 3 Poussez le bouton du bobineur de canette vers la droite, puis retirez la canette de l'axe et coupez le fil qui va jusqu'à la canette afin de pouvoir retirer complètement la canette de l'axe.

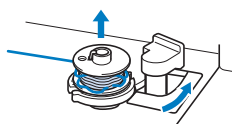

- 4 Tenez le bout du fil de la main gauche, et déroulez le fil dans le sens des aiguilles d'une montre du dessous de la base du bobineur de canette avec votre main droite comme illustré ci-dessous.

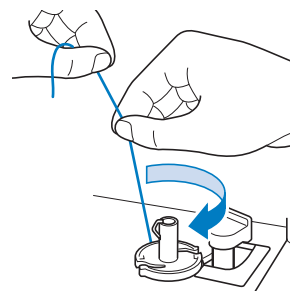



Liste des symptômes

Vérifiez les problèmes suivants avant de faire appel au service de dépannage. Si la page de référence est « * », contactez votre revendeur Brother agréé ou le centre de service Brother agréé le plus proche.

■ Préparatifs

Symptôme, Cause/solution	Référence
Impossible d'enfiler l'aiguille.	
L'aiguille ne se trouve pas dans la bonne position.	10
<ul style="list-style-type: none"> • Appuyez sur  (Touche Position de l'aiguille) pour relever l'aiguille. 	
L'aiguille n'est pas installée correctement.	29
L'aiguille est de travers, tordue ou la pointe est émoussée.	29
L'enfilage supérieur n'est pas correct.	26
Le crochet de l'enfileur de l'aiguille est tordu et ne passe pas par le chas de l'aiguille.	*
Le levier de l'enfile-aiguille ne peut pas être déplacé ou rétabli dans sa position d'origine.	*
Une aiguille 65/9 est utilisée.	28
<ul style="list-style-type: none"> • L'aiguille n'est pas compatible avec l'enfileur. Passez manuellement le fil par le chas de l'aiguille. 	

Impossible d'abaisser le pied-de-biche à l'aide du levier du pied-de-biche.

Vous avez levé le pied-de-biche à l'aide de la touche  (Touche de levée du pied-de-biche).	10
<ul style="list-style-type: none"> • Appuyez sur  (Touche de levée du pied-de-biche) pour abaisser le pied-de-biche. 	

Le fil de la canette ne se bobine pas correctement sur la canette.

Le fil ne passe pas correctement par le guide-fil de bobinage de la canette.	23
La canette tourne lentement.	23
Le fil sorti n'était pas correctement bobiné sur la canette.	23

Symptôme, Cause/solution	Référence
La canette vide n'a pas été placée correctement sur la tige.	22

Lors du bobinage de la canette, le fil de la canette s'est enroulé sous la base du bobineur de canette.

Vous n'avez pas rembobiné correctement le fil de la canette lors du bobinage initial du fil sur la canette. Assurez-vous que le fil de la canette est convenablement placé dans les guides.	22
---	----

Impossible de faire sortir le fil de la canette.

L'aiguille est de travers, tordue ou la pointe est émoussée.	29
La canette n'est pas placée correctement.	25

La machine ne fonctionne pas

Toutes les touches et tous les boutons ont été verrouillés par le biais de  .	29, 111
--	---------



Aucune information ne s'affiche sur l'écran à cristaux liquides.

L'interrupteur d'alimentation principal n'est pas en position de mise sous tension.	10
La fiche du cordon d'alimentation n'est pas insérée dans une prise électrique.	11

L'écran à cristaux liquides apparaît sombre.

La luminosité de l'écran n'est pas réglée.	13
--	----

Rien ne se passe, même si vous appuyez sur l'écran à cristaux liquides

Réglez l'écran.	112
L'écran a été verrouillé. <ul style="list-style-type: none"> Appuyez sur l'une des touches suivantes pour déverrouiller l'écran.   	—

L'écran à cristaux liquides est embué.

De la condensation s'est formée sur l'écran à cristaux liquides. <ul style="list-style-type: none"> La buée se dissipe au bout d'un moment. 	—
--	---

L'unité de broderie ne fonctionne pas.

L'unité de broderie n'est pas installée correctement.	31
Le cadre à broder a été installé avant l'initialisation de l'unité.	31

Symptôme, Cause/solution	Référence
Le pointeur du pied de broderie « W+ » avec pointeur lumineux n'indique pas correctement la position	
Avec du tissu élastique épais, la position ne sera alignée de manière incorrecte qu'au niveau des parties relevées du tissu.	57
Avec un tissu dont la surface est très inégale, la position n'est pas correctement alignée. <ul style="list-style-type: none"> L'indication du pointeur ne doit être utilisée qu'en référence. 	—

■ En fonctionnement

Symptôme, Cause/solution	Référence
La machine ne fonctionne pas.	
La touche « Marche/Arrêt » n'a pas été enfoncée.	10
Aucun motif n'a été sélectionné.	33
Le pied-de-biche n'a pas été abaissé.	10

L'aiguille casse.

L'aiguille n'est pas installée correctement.	29
La vis du support de l'aiguille n'est pas serrée.	29
L'aiguille est de travers ou tordue.	29
Vous utilisez la mauvaise aiguille ou le mauvais fil ou vous n'avez pas suffisamment préparé le tissu pour broder.	29, 53, 65
La tension du fil supérieur est trop élevée.	75
Vous avez tiré sur le tissu pendant la broderie.	—
Le couvercle de bobine n'est pas installé correctement.	26
Des rayures sont présentes autour de l'ouverture du pied-de-biche.	*
Des rayures sont présentes sur le boîtier de la canette.	*
L'aiguille est défectueuse.	29
La canette utilisée n'est pas compatible avec la machine.	22
L'enfilage supérieur n'est pas correct.	26
La canette n'est pas placée correctement.	25
Le pied-de-biche n'est pas fixé correctement.	111
Le renfort n'est pas fixé sur le tissu brodé.	53
Le fil de la canette n'est pas bobiné correctement.	22

Le fil supérieur casse.

L'enfilage n'est pas correct sur la machine. (Vous n'avez pas utilisé le bon couvercle de bobine ou il n'est pas bien enfoncé, le fil n'a pas été pris dans l'enfileur de barre de l'aiguille, etc.)	26
Le fil utilisé est emmêlé ou comporte des nœuds.	—
La tension du fil supérieur est trop élevée.	75

Symptôme, Cause/solution	Référence
Le fil est emmêlé.	—
L'aiguille est de travers, tordue ou la pointe est émoussée.	29
L'aiguille n'est pas installée correctement.	29
Des rayures sont présentes autour de l'ouverture du pied-de-biche.	*
Des rayures sont présentes sur le boîtier de la canette.	*
Vous utilisez la mauvaise aiguille ou le mauvais fil pour le tissu sélectionné.	29
La canette utilisée n'est pas compatible avec la machine.	22

Le fil est emmêlé sur l'envers du tissu.	
L'enfilage supérieur n'est pas correct.	26
Vous utilisez la mauvaise aiguille ou le mauvais fil pour le tissu sélectionné.	29

Le fil supérieur est trop tendu.	
Le fil de la canette n'est pas installé correctement.	25

Le fil de la canette casse.	
La canette n'est pas placée correctement.	25
Le fil de la canette n'est pas bobiné correctement.	22
Des rayures sont présentes sur la canette ou elle ne tourne pas correctement.	25
Le fil est emmêlé.	—
La canette utilisée n'est pas compatible avec la machine.	22

Le tissu fronce.	
L'enfilage du fil supérieur ou de la canette est incorrect.	25, 26
Le couvercle de bobine n'est pas installé correctement.	26
Vous utilisez la mauvaise aiguille ou le mauvais fil pour le tissu sélectionné.	29
L'aiguille est de travers, tordue ou la pointe est émoussée.	29
La tension du fil n'est pas réglée correctement.	75

Le motif n'est pas brodé correctement.	
La tension du fil n'est pas correcte.	75
Le fil est emmêlé, par exemple dans le boîtier de la canette.	109

Des points ont été sautés	
L'enfilage est incorrect dans la machine.	26
Vous utilisez la mauvaise aiguille ou le mauvais fil ou vous n'avez pas suffisamment préparé le tissu pour broder.	29, 53, 65

Symptôme, Cause/solution	Référence
L'aiguille est de travers, tordue ou la pointe est émoussée.	29
L'aiguille n'est pas installée correctement.	29
L'aiguille est défectueuse.	29
De la poussière ou des peluches se sont accumulées sous la plaque à aiguille.	109
Absence de broderie	
L'aiguille est de travers, tordue ou la pointe est émoussée.	29
La canette n'est pas placée correctement.	25
L'enfilage supérieur n'est pas correct.	26

La machine émet un son aigu pendant la broderie	
Des bouts de fil sont pris dans le boîtier de la canette.	109
L'enfilage supérieur n'est pas correct.	26
La canette utilisée n'est pas compatible avec la machine.	22
Le boîtier de la canette présente des trous laissés par l'aiguille ou des rayures engendrées par les frottements.	109

L'aiguille touche la plaque à aiguille.	
La vis du support de l'aiguille n'est pas suffisamment serrée.	29
L'aiguille est de travers, tordue ou la pointe est émoussée.	29

Le volant est lent lorsque vous le tournez.	
Le fil est emmêlé dans le boîtier de la canette.	109

■ Après la broderie

Symptôme, Cause/solution	Référence
La tension du fil n'est pas correcte.	
L'enfilage supérieur n'est pas correct.	26
La canette n'est pas placée correctement.	25
Vous utilisez la mauvaise aiguille ou le mauvais fil ou vous n'avez pas suffisamment préparé le tissu pour broder.	29, 53, 65
La tension du fil n'est pas réglée correctement.	75
Le fil de la canette n'est pas bobiné correctement.	22
L'aiguille est de travers, tordue ou la pointe est émoussée.	29
Vous n'utilisez pas une canette conçue spécialement pour cette machine.	22

Le motif n'est pas brodé correctement.	
Le fil est emmêlé.	—
La tension du fil n'est pas réglée correctement.	75

Symptôme, Cause/solution	Référence
Le tissu n'a pas été inséré correctement dans le cadre (le tissu n'était pas tendu, etc.).	54
Vous n'avez pas utilisé de renfort de broderie. <ul style="list-style-type: none"> Lorsque vous brodez sur des tissus élastiques, légers, à grosse trame ou sur des tissus susceptibles de provoquer un rétrécissement des motifs, utilisez toujours un renfort de broderie. Pour savoir quel renfort utiliser, contactez votre revendeur Brother agréé. 	53
Un objet se trouvait près de la machine et a été touché par le chariot ou le cadre à broder pendant la broderie.	31
Le tissu à l'extérieur des bords du cadre interfère avec le bras et empêche l'unité de broderie de se déplacer. <ul style="list-style-type: none"> Fixez de nouveau le tissu dans le cadre à broder de sorte que l'excédent se trouve de l'autre côté du bras et faites pivoter le motif de 180 degrés. 	54
Le tissu est trop lourd et l'unité de broderie ne peut pas se déplacer librement. <ul style="list-style-type: none"> Placez un livre épais ou un objet similaire sous la tête du bras pour soulever légèrement le côté le plus lourd et le maintenir horizontal. 	—
Le tissu pend sur le bord de la table. <ul style="list-style-type: none"> Si le tissu pend sur le bord de la table pendant la broderie, l'unité de broderie ne pourra pas se déplacer librement. Placez le tissu de façon à ce qu'il ne pende pas sur le bord de la table ou tenez-le pour éviter qu'il traîne. 	65
Le tissu est accroché quelque part. <ul style="list-style-type: none"> Arrêtez la machine et positionnez le tissu de sorte qu'il ne puisse pas être accroché. 	—
Le cadre à broder a été retiré pendant le travail de broderie (par exemple, pour changer la canette). Le pied-de-biche a été heurté ou déplacé pendant le retrait ou la fixation du cadre à broder ou l'unité de broderie a été déplacée.	68
Le renfort est mal fixé. Par exemple, il est plus petit que le cadre à broder.	53

Des boucles apparaissent à la surface du tissu lors de la broderie

La tension du fil n'est pas réglée correctement.	75
La tension du fil supérieur n'est pas réglée correctement pour la combinaison tissu/fil/motif utilisée. <ul style="list-style-type: none"> Utilisez le capot de la plaque à aiguille pour broderie. 	65
La combinaison boîtier de la canette/fil de la canette est incorrecte.	65

MESSAGES D'ERREUR

Vous trouverez ci-dessous des explications relatives aux messages d'erreur. Consultez-les au besoin (si vous appuyez sur  ou si vous réalisez l'opération correctement pendant l'affichage du message d'erreur, ce dernier disparaît).

	Messages d'erreur	Cause/solution
1	Impossible de changer la configuration des caractères.	Ce message s'affiche en cas de nombre excessif de caractères et lorsque la configuration de caractères courbes est impossible.
2	Impossible de reconnaître les données du motif sélectionné. Les données sont peut-être corrompues.	Ce message s'affiche lorsque les données du motif sélectionné risquent d'être corrompues.
3	Utilisez un cadre de broderie plus grand.	Ce message s'affiche lorsque la machine est en mode broderie, que le petit cadre est installé et que le motif sélectionné ne tient pas dedans.
4	Échec de sauvegarde du fichier.	Ce message s'affiche lorsque plus aucune image ne peut être enregistrée sur le support USB. Dans ce cas, supprimez un fichier du support USB ou utilisez un autre support USB.
5	Inclut un motif spécial qui ne peut pas être enregistré dans la mémoire externe. Enregistrez le motif dans la mémoire de la machine.	Ce message s'affiche lorsque vous essayez d'enregistrer sur un support USB un motif protégé par des droits d'auteur. Conformément aux lois sur les droits d'auteur, les motifs soumis à une interdiction de reproduction ou de modification ne peuvent pas être enregistrés sur un support USB. Si ce message s'affiche, enregistrez le motif dans la mémoire de la machine.
6	Abaissez le levier du pied-de-biche.	Ce message s'affiche lorsque vous appuyez sur  (touche de levée du pied-de-biche) alors que le levier du pied-de-biche est relevé et que l'aiguille est abaissée.
7	Espace mémoire insuffisant pour enregistrer le motif. Supprimez certains motifs ou utilisez un autre support.	Ce message s'affiche lorsque la mémoire est saturée et que le motif de broderie ne peut pas être mémorisé.
8	Souhaitez-vous rappeler et réutiliser la mémoire précédente?	Ce message s'affiche si la machine est hors tension en cours de broderie, puis remise sous tension. Appuyez sur  pour remettre la machine dans l'état dans lequel elle se trouvait avant sa mise hors tension (emplacement du motif et nombre de points). Suivez la procédure décrite sous « Si le fil casse ou que la canette n'a plus de fil pendant la broderie » à la page 68 pour aligner la position de l'aiguille et broder le reste du motif.
9	Souhaitez-vous séparer le motif d'encadrement combiné?	Ce message s'affiche lorsque vous faites tourner un motif combiné enregistré sur l'écran de broderie.
10	Le motif dépasse du cadre de broderie.	Ce message s'affiche lorsque la machine est en mode broderie et que la combinaison de motifs de caractères est trop grande pour tenir dans le cadre à broder.
11	Le motif dépasse le cadre de broderie. Si vous souhaitez ajouter d'autres motifs, faites pivoter la combinaison de motifs.	Ce message s'affiche lorsque la machine est en mode broderie et que le motif de caractères combinés est trop grand pour le cadre à broder. Vous pouvez faire pivoter le motif de 90 degrés et continuer à combiner des caractères.
12	Une maintenance préventive est recommandée.	Ce message s'affiche lorsque la machine a besoin d'une maintenance. Lorsque ce message s'affiche, il est recommandé de confier votre machine à un revendeur Brother agréé ou au centre de service Brother agréé le plus proche pour un contrôle de maintenance de routine. Ce message disparaît et la machine continue de fonctionner dès que vous appuyez sur  . Mais il s'affichera encore plusieurs fois, jusqu'à ce que l'opération de maintenance appropriée ait été effectuée.
13	Réglez l'heure.	Ce message apparaît lorsque l'heure/la date n'a pas été définie. Réglez l'heure/la date. (page 11)
14	La canette est presque vide.	Ce message s'affiche lorsque le fil de la canette est presque épuisé. Bien qu'il soit possible de broder quelques points lorsque la touche « Marche/ Arrêt » est enfoncée, remplacez immédiatement la canette par une canette pleine. Pendant la broderie, appuyez sur  , appuyez sur  , enlevez le cadre à broder, puis remplacez la canette par une autre sur laquelle une grande quantité de fil de canette à broder a été emboînée. Si [Capteur de fil supérieur et de canette] dans l'écran de réglages généraux de la machine est défini sur [OFF], ce message ne s'affiche pas.
15	Le système de sécurité du bobineur de canette a été activé. Le fil est-il emmêlé?	Ce message s'affiche lorsque la canette est en cours de bobinage et que le moteur se bloque car le fil est emmêlé, etc.

	Messages d'erreur	Cause/solution
16	Le système de sécurité a été activé, car le moteur de l'axe principal a surchauffé. Le fil est-il emmêlé ?	Ce message s'affiche quand la température du moteur augmente, ce qui active le dispositif de sécurité. Attendez que la température descende. Si l'erreur persiste, veuillez consulter votre revendeur Brother agréé le plus proche.
17	Le système de sécurité a été activé, car le moteur de l'axe principal est grippé. Le fil est-il emmêlé ?	Ce message s'affiche lorsque le moteur se bloque car le fil est emmêlé ou pour d'autres raisons en rapport avec l'alimentation en fil.
18	Le système de sécurité a été activé en raison d'un dysfonctionnement du capteur de position de l'aiguille.	Ce message s'affiche quand une erreur est détectée au niveau du capteur de position de l'aiguille, ce qui active le dispositif de sécurité. Éteignez la machine, puis rallumez-la. Si le message persiste, il est possible que la machine soit endommagée. Veuillez contacter votre revendeur Brother agréé le plus proche.
19	Pas de capot de plaque à aiguille. Fixez un capot de plaque à aiguille.	Ce message s'affiche lorsque le capot de la plaque à aiguille n'est pas fixé.
20	Impossible d'utiliser ce fichier.	Ce message s'affiche lorsque le format du fichier n'est pas compatible avec cette machine. Vérifiez la liste des formats de fichier compatibles. (page 119)
21	Impossible d'utiliser ce fichier car il dépasse les capacités de données. Utilisez un fichier de taille adaptée.	Ce message s'affiche lorsque la taille du fichier dépasse la capacité de la mémoire de la machine. Vérifiez la taille et le format du fichier. (page 119)
22	Impossible d'utiliser ce support USB.	Ce message s'affiche lorsque vous essayez d'utiliser un support incompatible. Pour une liste de supports USB compatibles, consultez https://s.brother/cpeag/ .
23	Erreur de support USB	Ce message s'affiche lorsqu'une erreur se produit sur le support USB. Pour une liste de supports USB compatibles, consultez https://s.brother/cpeag/ .

SPÉCIFICATIONS

Élément	Spécification		
Dimensions de la machine	Env. 612 mm (L) × 348 mm (H) × 321 mm (P) (env. 24-3/32" / pouces (L) × 13-11/16" / pouces (H) × 12-5/8" / pouces (P))		
Poids de la machine	Env. 15 kg (env. 33,1 lb)		
Dimensions de la machine lorsque l'unité de broderie est installée	Env. 916 mm (L) × 348 mm (H) × 524 mm (P) (env. 36-1/16" / pouces (L) × 13-11/16" / pouces (H) × 20-5/8" / pouces (P))		
Poids de la machine avec l'unité de broderie attachée	Environ 20,7 kg (env. 45,6 lb)		
Vitesse de broderie maximum	1050 points par minute		
Interfaces	Réseau local LAN sans fil ^{*1}		
Mémoire	Motifs de broderie	10 Mo	
	Mon Centre de Motifs (My Design Center)	100 Mo	
Types de données	Motifs de broderie ^{*2}	.pes .phc .phx .dst .pen	
	Données pouvant être chargées à l'aide de Mon Centre de Motifs (My Design Center)	.jpg (jusqu'à 2 Mo), .png (jusqu'à 2 Mo), .bmp (jusqu'à 3 Mo)	
Zone de broderie maximum	360 mm (H) x 240 mm (L) (env. 14" / pouces (H) x 9-1/2" / pouces (L))		
Types de périphériques/supports USB pris en charge ^{*3}	Motifs de broderie	Des données peuvent être enregistrées sur un support USB ou rappelées de ce support. Utilisez un support répondant aux caractéristiques suivantes. • Lecteur Flash USB (support USB Flash) Les données de broderie peuvent uniquement être rappelées depuis : • Lecteurs de CD/DVD externes USB	
État du [Mode Éco] et du [Mode de prise en charge de l'arrêt]	[Mode Éco]	Temps disponible	OFF, 10 - 120 (minute)
		Touche « Marche/Arrêt »	Clignote en vert
		Fonction suspendue	Éclairage de la machine, écran, pointeur à voyant lumineux
		Après la récupération	La machine commence par l'opération précédente.
	[Mode de prise en charge de l'arrêt]	Temps disponible	OFF, 1 - 12 (heure)
		Touche « Marche/Arrêt »	Clignote lentement en vert
		Fonction suspendue	Toutes les fonctions
		Après la récupération	Un message d'erreur apparaît. Vous devez mettre la machine hors tension puis la remettre sous tension pour redémarrer.
Fichiers image compatibles pour l'image de l'économiseur d'écran	Format	.jpg	
	Taille du fichier	Max. 150 Ko pour chaque image	
	Dimensions du fichier	1280 × 1280 pixels maximum (si la largeur est comprise entre 800 et 1279 pixels, l'image s'affiche à 800 pixels.)	
	Quantité prise en charge	5 maximum	
Vidéos pouvant être visionnées	Format de fichier MP4	vidéo - H.264/MPEG-4 AVC, audio – AAC	
	Taille	450 (H) × 800 (L)	
	Taille de fichier maximum	1 Go	

^{*1} La connexion au réseau sans fil est conforme aux normes IEEE 802.11b/g/n et utilise la fréquence de 2,4 GHz. Un réseau sans fil ne peut pas être configuré avec WPA™/WPA2™ Entreprise.

Utilisez Design Database Transfer (Transfert de Base de données de Motifs) ou PE-DESIGN, version 11 ou ultérieure, pour transférer des données depuis votre ordinateur vers la machine. Pour en savoir plus sur les systèmes d'exploitation compatibles avec le logiciel, consultez notre site Web <https://s.brother/cnekdl/>.

^{*2} • L'utilisation de données autres que celles enregistrées à l'aide de nos systèmes de conception de données ou de cette machine peut provoquer le dysfonctionnement de la machine. Quand la machine est utilisée pour enregistrer un fichier doté d'une extension quelconque, il est enregistré sous forme de fichier de données .phx.
• Les données Tajima (.dst) ne contenant pas d'informations de couleur de fil spécifiques, elles s'affichent avec notre séquence de couleurs de fils par défaut. Vérifiez l'aperçu et modifiez les couleurs de fil comme vous le souhaitez.

^{*3} Vous risquez de ne pas pouvoir utiliser certains supports USB avec cette machine. Consultez notre site Web <https://s.brother/cpeag/> pour plus de détails.

* Veuillez noter que certaines spécifications peuvent être modifiées sans avis préalable.

Remarque

- Pour le nom du fichier/dossier, nous vous recommandons d'utiliser les 26 lettres de l'alphabet (majuscule et minuscule), les chiffres de 0 à 9 et les symboles « - » et « _ ».

IMPORTANT

- Lorsque vous utilisez des données de broderie différentes de nos motifs originaux, le fil ou l'aiguille risque de se casser si vous brodez avec une densité de point trop fine ou si vous brodez trois points superposés ou plus. Dans ce cas, utilisez l'un de nos systèmes de conception de données d'origine pour modifier les données de broderie.

MISE À JOUR DU LOGICIEL DE VOTRE MACHINE

Vous pouvez mettre le logiciel de votre machine à jour en suivant l'une des deux procédures suivantes.

Procédure de mise à jour à l'aide d'un support USB

Lorsqu'un programme de mise à jour est disponible sur <https://s.brother/cpeag/>, téléchargez les fichiers en suivant les instructions du site Web et les étapes ci-dessous.

Remarque

- Lors d'une mise à jour logicielle à l'aide d'un support USB, assurez-vous que le support USB utilisé ne contient aucune donnée autre que le fichier de mise à jour avant de commencer la mise à jour.

1 Mettez la machine sous tension tout en appuyant sur la touche  (Touche d'enfilage automatique).

2 Appuyez sur .



3 Insérez le support USB dans le port USB principal (supérieur) de la machine.

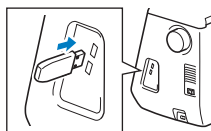

4 Appuyez sur .

→ Une fois la mise à jour terminée, le message de fin s'affiche.

5 Mettez la machine hors tension, retirez le support USB puis remettez la machine sous tension.

Procédure de mise à jour à l'aide d'une connexion à un réseau local LAN sans fil

Si la machine est connectée à un réseau sans fil par le biais d'une connexion puissante et fiable, vous pouvez télécharger les fichiers de mise à niveau directement sur la machine via le réseau.

Pour plus de détails sur la connexion au réseau local LAN sans fil, reportez-vous à la page 19.

Mémo

- La machine vérifie régulièrement la présence d'un nouveau fichier de mise à jour sur le serveur. S'il y a un nouveau fichier de mise à jour, la touche Réseau local LAN sans fil apparaît sous la forme .





1 Affichez la page 7 de l'écran de réglages.



2 Appuyez sur .

- * La machine commence à télécharger le fichier de mise à jour s'il y a un nouveau fichier de mise à jour sur le serveur.





- ① Quand la touche Réseau local LAN sans fil apparaît sous la forme , si vous appuyez sur , la machine vérifie s'il existe un nouveau fichier de mise à jour. S'il existe un nouveau fichier, le téléchargement commence.

Remarque

- Ne mettez pas la machine hors tension pendant le téléchargement.
- Appuyez sur  pour mettre le téléchargement en pause. Pour redémarrer, appuyez sur .

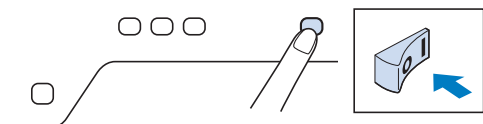
3 Lorsque le téléchargement est terminé, éteignez la machine, puis maintenez  (touche Enfilage automatique) tout en allumant la machine.



4 Appuyez sur  .

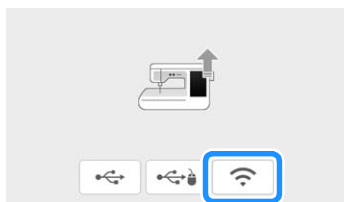

5 Appuyez sur pour mettre à jour la machine.

* Ne mettez pas la machine hors tension pendant la mise à jour.

 **Mémo**

- Si des modifications ou des ajouts sont apportés aux fonctions, les manuels disponibles sur la machine peuvent être mis à jour.

INDEX

A

Affichage des couleurs de fils	79
Aiguille	
remplacement de l'aiguille	29
Application My Design Snap (Mon Motif Instantané)	107
Application My Stitch Monitor (Mon Moniteur de Point)	106
Appliqué	
utilisation d'un motif de cadre à broder	83
Appliqué de broderie	67

B

Bobineur de canette	9
Boîtier de la canette	
nettoyage	109
Broderie	
affichage des couleurs de fils	79
fonction de coupure automatique de fil (coupure de couleur d'extrémité)	77
fonction de coupure de fil (excédent de fil à couper)	78
Fonction de positionnement à 2 points de la broderie	61
fonction des touches	52
réglage de la vitesse	78
reprise de la broderie après une mise hors tension	69
sélection des motifs	33

C

Cadres de broderie	
fixation	56
mise en place du tissu	54
retrait	57
types	54
utilisation du gabarit	55
Canette	
bobinage	22
réglage	25
Capot de la plaque à aiguille pour broderie	65
Capot du compartiment à canette	9
Caractères alphabétiques	
broderie	35
Code du pied-de-biche	51
Combinaisons de couleurs préférées	50
Commande de bobinage de canette	23
Connecteur de cordon d'alimentation	9
Cordon d'alimentation	11
Coupe-fil	9
Coursière	109
Couvercle de bobine	9

D

Dépannage	113
Didacticiel vidéo	17
Disque de pré-tension	9, 23, 24

E

Économiseur d'écran	16
Écran à cristaux liquides	9, 12
luminosité	13
Écran d'accueil	12
Enfilage du fil de la canette	
bobinage de la canette	22
réglage de la canette	25
Enfilage supérieur	
utilisation de la touche « Enfilage automatique »	26

F

Fil	
tension du fil	75
Fil métallique	27
Filet de la bobine	27
Fonction Color Shuffling (Couleurs aléatoires)	49
Fonction des touches	
broderie	52
Modification de la broderie	39

G

Gabarit	55
Grille d'aération	9
Guide-fil	9, 23, 24
Guide-fil de la barre à aiguille	9

H

Haut-parleur	13
Horloge	11

I

Interrupteur d'alimentation principal	9
---	---

L

Levier du pied-de-biche	9
-------------------------------	---

M

Mémorisation	
mémoire de la machine	81
motifs de broderie	81
Messages d'erreur	117
Mise à jour	121
Mode de prise en charge de l'arrêt	15
Mode Éco	15
Modification	
modification de la broderie	39
Modification de la broderie	
Fonction des touches	39
modification de la couleur des fils	48
motifs répétés	42
Mon Centre de Motifs (My Design Center)	89
Motif de remplissage décoratif	87
Motifs de broderie	
broderie	65
caractères liés	80
mémorisation	81
modification	39
récupération	82
sélection	33
utilisation d'un motif d'encadrement pour créer un appliqué ...	83
vérification de l'emplacement	60
Motifs pour fil couché	84
Motifs répétés	42

N

Nettoyage	
coursière	109

P

Palette de couleurs des fils	48
Pied de broderie « W+ » avec pointeur lumineux	111
Plaque à aiguille	9
Plaque du guide-fil	9, 24

Poignée de transport	9
Pointillé	87
Port USB	9
Porte-bobine	9
Porte-bobine supplémentaire	9, 22

Q

Quilting (courtepointe) en écho	87
---------------------------------------	----

R

Récupération	
mémoire de la machine	82
motifs de broderie	82
Réglage de désélection de la partie	46
Réglages	
coupe-fil automatique	77
coupure de fil	78
réglages de broderie	14
réglages généraux	13
tension du fil	75
touche de réglages de la machine	13
Renfort	53
Repères de fils	45

S

Souris USB	21
Spécifications	119
Styler	112

T

Touche « Marche/Arrêt »	10
Touche Coupe-fil	10
Touche d'aide de la machine	17
Touche d'enfilage automatique	10, 26
Touche d'essai	60
Touche d'image	41
Touche de bordure	42, 45
Touche de levée du pied-de-biche	10
Touche de remplacement du pied-de-biche/de l'aiguille	29, 111
Touche position de démarrage	79
Touche Position de l'aiguille	10
Touches des commandes	9, 10

U

Unité de broderie	31
-------------------------	----

V

Vidéos MPEG-4 (MP4)	18
Vis pour pied de broderie	9
Volant	9











My Stitch Monitor (Mon Moniteur de Point) est une application mobile qui contrôle les conditions de fonctionnement de votre machine.
Rendez-vous sur Google Play™ ou l'App Store pour la télécharger.



Google Play™



App Store



My Design Snap (Mon Motif Instantané) est une application mobile qui vous permet de positionner vos motifs de broderie sur le tissu en capturant une image du tissu placé dans le cadre et en envoyant l'image à votre machine.
Rendez-vous sur Google Play™ ou l'App Store pour la télécharger.



Google Play™



App Store



Design Database Transfer (Transfert de Base de données de Motifs) est une application Windows dédiée pour le transfert sans fil de données de broderie d'un ordinateur à la machine. Cette application peut aussi être utilisée pour visualiser et gérer des données de broderie.
Consultez notre page <https://s.brother/caeka/> pour télécharger l'application.

Plusieurs accessoires en option sont disponibles pour être achetés séparément.

Visitez notre site Web <https://s.brother/coeka/>.



Visitez notre site au <https://s.brother/cpeag/> pour obtenir du soutien et consulter la Foire aux questions (FAQ).



Assurez-vous d'avoir installé la dernière version du logiciel.
La dernière version inclut un certain nombre d'améliorations fonctionnelles.



Brother SupportCenter est une application mobile qui fournit les informations de support concernant votre produit Brother. Vous pouvez la télécharger sur Google Play™ ou l'App Store.



Google Play™



App Store

L'utilisation de cette machine n'est homologuée que dans le pays d'achat. Les entreprises Brother locales et leurs revendeurs ne prennent en charge que les appareils achetés dans leur propre pays.

French
882-W83/W85



D02M4L-001