

Manuel d'instructions

Machine à broder

Product Code (Référence du produit) : 882-T52

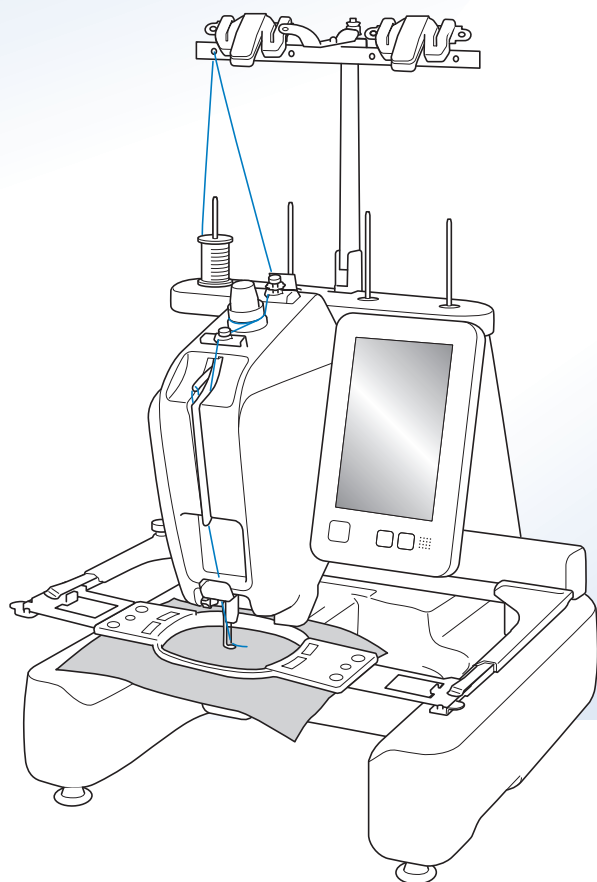

Vidéos d'instructions



Veillez à lire ce document avant d'utiliser la machine.
Nous vous conseillons de conserver ce document à portée de main pour vous y référer ultérieurement.
Les manuels les plus récents sont disponibles sur le site internet Brother support (Site Web de soutien Brother) (<https://s.brother/cpcab/>).

<https://s.brother/cvcab/>

INTRODUCTION

Merci d'avoir choisi cette machine à broder. Avant d'utiliser cette machine, lisez attentivement les « INSTRUCTIONS DE SÉCURITÉ IMPORTANTES » et consultez ce manuel pour en savoir plus sur l'utilisation correcte des nombreuses fonctions disponibles.

En outre, après la lecture de ce manuel, rangez-le dans un endroit aisément accessible pour pouvoir vous y référer ultérieurement.

Le non-respect des présentes instructions peut entraîner un risque accru de blessure ou de dommages matériels, notamment pour cause d'incendie, de choc électrique, de brûlure ou de suffocation.

INSTRUCTIONS DE SÉCURITÉ IMPORTANTES

Veuillez lire ces instructions de sécurité avant d'utiliser la machine.

DANGER

- Pour réduire le risque de choc électrique

1 Débranchez toujours la machine de la prise électrique après utilisation, lorsque vous la nettoyez, lorsque vous effectuez toute autre opération d'entretien mentionnée dans ce manuel ou si vous la laissez sans surveillance.

AVERTISSEMENT

- Pour réduire le risque de brûlure, d'incendie, de choc électrique ou de blessure

2 Débranchez toujours la machine de la prise électrique lorsque vous ajoutez du lubrifiant ou effectuez toute autre opération d'entretien mentionnée dans le manuel d'instructions.

- Pour débrancher la machine, mettez-la sur « O » (position de mise hors tension), puis retirez la fiche de la prise d'alimentation électrique. Ne tirez pas sur le cordon.
- Branchez directement la machine dans la prise électrique. N'utilisez pas de rallonge.
- Débranchez toujours votre machine si le courant est coupé.

3 Risques électriques :

- Cette machine doit être connectée à une source d'alimentation secteur dans la plage indiquée sur la plaque signalétique. Ne la branchez pas à une source d'alimentation continue ni à un onduleur. Si vous ne connaissez pas la source d'alimentation dont vous disposez, contactez un électricien qualifié.
- L'utilisation de cette machine n'est approuvée que dans le pays d'achat.

4 N'utilisez jamais cette machine si sa fiche ou son cordon d'alimentation est endommagé, si elle ne fonctionne pas correctement, si elle est tombée ou a été endommagée ou en cas de contact avec de l'eau. Renvoyez la machine au revendeur ou au centre de service agréé Brother le plus proche à des fins d'examen, de réparation ou de réglage électrique ou mécanique.

- Afin d'éviter les chocs électriques et les incendies, n'utilisez pas de prise d'alimentation endommagée ou de prise électrique lâche et assurez-vous que la prise d'alimentation est entièrement insérée et fixée.
- Si vous constatez quelque chose d'inhabituel lors du stockage ou de l'utilisation de la machine, comme une odeur, un dégagement de chaleur, une décoloration ou déformation, cessez immédiatement d'utiliser la machine et débranchez le cordon d'alimentation.
- Lorsque vous transportez la machine, veillez à la soulever par le bas. Si vous ne soulevez pas la machine par les endroits indiqués, vous risquez de l'endommager ou de la faire tomber et de vous blesser.
- Lorsque vous soulevez la machine, veillez à ne pas faire de mouvement brusque ou inconsidéré, vous risqueriez de vous blesser au niveau du dos ou des genoux.
- Lors du transport de la machine, veillez à ne pas toucher le panneau de commande, les guide-fils ou toute autre pièce, car vous pourriez vous blesser.

5 Maintenez toujours votre espace de travail dégagé :

- N'utilisez jamais la machine lorsque les sorties d'air sont bouchées. Ne laissez pas les peluches, la poussière et les tissus boucher les sorties d'air de la machine.
- N'utilisez pas de rallonge. Branchez directement la machine dans la prise électrique.
- N'insérez ou ne laissez jamais tomber un objet dans les ouvertures.
- N'insérez pas vos doigts dans les ouvertures de la machine (par exemple, près du chariot), car vous risqueriez de vous blesser.
- Ne faites pas fonctionner la machine dans des endroits où des aérosols sont utilisés ou où de l'oxygène est administré.
- N'utilisez pas la machine à proximité d'une source de chaleur, telle qu'une cuisinière ou un fer à repasser : la machine, le cordon d'alimentation ou le vêtement en train d'être brodé risquerait de prendre feu, vous exposant à des risques d'incendie ou de choc électrique.
- N'utilisez pas cette machine près d'une flamme nue; le vêtement en train d'être brodé pourrait s'enflammer à cause du mouvement du cadre à broder.

- Ne posez pas cette machine à broder sur une surface instable, telle qu'une table bancale ou inclinée : elle risquerait de tomber et de vous blesser.
- Lorsque vous fixez ou retirez un cadre à broder ou tout autre accessoire fourni, ou lorsque vous effectuez l'entretien de la machine, veillez à ne pas vous heurter à celle-ci.

6 Soyez tout particulièrement attentif lorsque vous brodez :

- Faites toujours attention à l'aiguille. N'utilisez pas d'aiguilles tordues ou endommagées.
- Ne touchez aucune pièce en mouvement. Vous devez faire preuve d'une grande prudence avec l'aiguille de la machine.
- Lorsque la machine fonctionne, ne laissez pas les mains près du boîtier de barre à aiguille et des pièces mobiles situées près du boîtier de barre à aiguille, sinon vous risquez de vous blesser.
- Mettez la machine sur « O » (position de mise hors tension) lorsque vous effectuez des réglages au niveau de l'aiguille, comme le changement d'aiguille.
- N'utilisez pas de plaque à aiguille endommagée ou inadéquate, car vous risqueriez de casser l'aiguille.

7 Cette machine n'est pas un jouet :

- Vous devez donc être très attentif lorsque des enfants l'utilisent ou se trouvent à proximité.
- Cette machine n'est pas conçue pour être utilisée sans surveillance par de jeunes enfants ou des handicapés.
- Les jeunes enfants doivent être surveillés pour s'assurer qu'ils ne jouent pas avec cette machine.
- Ce produit contient des pièces de petite taille. Conservez le produit hors de portée des enfants pour éviter l'ingestion accidentelle de pièces de petite taille.
- N'utilisez ni les ciseaux ni le coupe-fil fournis pour une autre application que celle pour laquelle ils sont destinés. En outre, lorsque vous ouvrez un trou avec le coupe-fil, ne placez pas vos mains ou vos doigts sur la trajectoire de coupe, car vous risqueriez de vous blesser si le coupe-fil venait à glisser.
- Tenez le sac en plastique contenant cette machine hors de portée des enfants, ou jetez-le. Ne laissez jamais les enfants jouer avec ce sac : ils risqueraient de s'étouffer.
- N'utilisez pas la machine à l'extérieur.

8 Pour prolonger la vie de votre machine :

- Quand vous utilisez et rangez cette machine, évitez les endroits exposés directement aux rayons du soleil ou très humides. N'utilisez pas et ne rangez pas la machine à proximité d'un appareil de chauffage, d'un fer à repasser, d'une lampe à halogène ou de tout autre appareil dégageant de la chaleur.
- N'utilisez pas de nettoyeurs ou de solvants organiques, tels que des diluants, de l'éther de pétrole ou de l'alcool, pour nettoyer la machine. Sinon, la finition risque de se décoller ou d'être rayée.
- Pour une installation correcte, consultez toujours le manuel d'instructions lors du remplacement ou de l'installation des pieds-de-biche, de l'aiguille ou de toute autre pièce.

9 Si une réparation ou un réglage est nécessaire :

- N'essayez pas de démonter, réparer ou modifier cette machine de quelque façon que ce soit, car vous risqueriez de provoquer un incendie, un choc électrique ou de vous blesser.
- Si l'unité d'éclairage est endommagée, faites-la remplacer par un revendeur agréé Brother.
- En cas d'anomalie ou si un réglage est nécessaire, consultez tout d'abord le tableau de dépannage à la fin du manuel d'instructions pour vérifier et régler la machine vous-même. Si le problème persiste, consultez votre revendeur Brother agréé local.

N'utilisez cette machine que de la manière prévue, décrite dans ce manuel.

Utilisez les accessoires recommandés par le fabricant, conformément au présent manuel.

Utilisez le câble d'interface (câble USB) fourni avec cette machine.

Les valeurs et mesures fournies en " / pouces sont approximatives. Les valeurs réelles sont fournies en unité de mesure métrique.

Le contenu de ce manuel et les spécifications de ce produit peuvent être modifiés sans préavis.

Pour plus d'informations sur le produit et les mises à jour, visitez notre site Web à l'adresse www.brother.com

CONSERVEZ CES INSTRUCTIONS

**Cette machine est conçue
pour une utilisation
domestique.**

POUR LES UTILISATEURS DES PAYS HORS EUROPE

Cet appareil n'est pas conçu pour une utilisation par des personnes (adultes ou enfants) souffrant d'incapacités physiques, sensorielles ou mentales, ou ne disposant pas de l'expérience ou des connaissances nécessaires, à moins qu'elles ne soient aidées par une personne veillant à leur sécurité. Il faut surveiller les enfants pour s'assurer qu'ils ne jouent pas avec cet appareil.

POUR LES UTILISATEURS DES PAYS EUROPÉENS

Les enfants de 8 ans ou plus et les personnes souffrant d'incapacités physiques, sensorielles ou mentales, ou ne disposant pas de l'expérience ou des connaissances requises, peuvent utiliser cet appareil s'ils sont encadrés ou s'ils ont reçu des instructions leur permettant de se servir de l'appareil en toute sécurité et de comprendre les risques encourus. Les enfants ne doivent pas jouer avec cet appareil. Le nettoyage et l'entretien ne doivent pas être effectués par des enfants sans supervision.

POUR LES UTILISATEURS AU ROYAUME-UNI, EN IRLANDE, À MALTE ET À CHYPRE UNIQUEMENT

IMPORTANT

- En cas de remplacement du fusible de la fiche, utilisez un fusible certifié ASTA à BS 1362, c'est-à-dire portant la marque  , d'une capacité correspondant à celle indiquée sur la fiche.
- Remettez toujours le couvercle du fusible. Ne branchez jamais la machine lorsque le couvercle du fusible est ouvert.
- Si la prise secteur disponible n'est pas compatible avec la fiche fournie avec cet équipement, procurez-vous un câble approprié auprès de votre revendeur Brother agréé.

Conditions d'utilisation

IMPORTANT - VEUILLEZ LIRE ATTENTIVEMENT :

Les présentes conditions d'utilisation (« accord ») constituent un accord légal entre Brother Industries, Ltd. (« société ») et vous qui régit votre utilisation du logiciel, installé ou mis à disposition par la société pour être utilisé avec la machine (notamment les produits de couture, de broderie ou de loisirs créatifs, collectivement appelés « produits de la société »). Le terme « logiciel » fait référence à l'ensemble des données de contenu (y compris et sans s'y limiter, les données de conception et de broderie, collectivement appelées « contenu »), au format des données, au micrologiciel du produit de la société et aux applications pour PC ou appareil mobile.

L'utilisation du logiciel et du produit de la société vaut pour acceptation des conditions du présent accord. Si vous n'acceptez pas les conditions du présent accord, la société ne vous cédera pas de licence d'utilisation du logiciel et vous ne serez pas autorisé à utiliser le logiciel. Il est possible que des amendements et des compléments au présent accord soient joints au logiciel.

Les personnes qui acceptent le présent accord au nom d'une entité garantissent à la société qu'elles sont légalement autorisées à conclure un accord légal exécutoire pour l'entité en question.

Conditions

1 Concession de licence.

- 1.1 Conformément au présent accord, la société vous accorde une licence d'utilisation du logiciel personnelle, non exclusive, non cessible et révocable, uniquement dans le cadre de l'utilisation du produit de la société.
- 1.2 Votre droit d'utilisation du logiciel fait l'objet d'une licence, et non d'une vente, et couvre uniquement l'utilisation conformément au présent accord. La société ou ses fournisseurs conservent l'ensemble des droits, des titres et des intérêts liés au logiciel, ce qui inclut, sans s'y limiter, tous les droits de propriété intellectuelle en rapport avec le logiciel.

2 Limitations

- 2.1 Sauf dans la mesure explicitement définie dans le présent accord ou dans la mesure requise par la législation locale :
 - 2.1.1 vous ne devez pas démonter, décompiler, procéder à l'ingénierie inverse, traduire ou tenter d'une autre manière de découvrir le code source du logiciel (y compris le contenu créé à l'aide du produit de la société ou d'un logiciel de modification du contenu ; la même chose s'applique dans la présente Clause 2 ci-après),
 - 2.1.2 vous ne devez pas créer de travaux dérivés, totalement ou partiellement basés sur le logiciel, à l'exclusion de votre contenu décrit dans la Clause 7.2,
 - 2.1.3 vous ne devez pas distribuer, fournir ou mettre à disposition le logiciel sous quelque forme que ce soit, en totalité ou en partie, à quelque personne que ce soit, sans l'accord préalable écrit de la société,

- 2.1.4 vous ne devez pas copier le logiciel, sauf dans la mesure où la copie est liée à l'utilisation normale du logiciel avec le produit de la société ou est nécessaire à des fins de sauvegarde ou pour la sécurité de fonctionnement,
- 2.1.5 vous ne devez pas transférer, louer, céder en sous-licence, prêter, traduire, fusionner, adapter, modifier ou altérer le logiciel, en totalité ou en partie, ou autoriser l'association ou l'intégration du logiciel, en totalité ou en partie, à d'autres programmes,
- 2.1.6 vous devez inclure l'avis de droits d'auteur de la société ou de son concédant de licence et le présent accord dans toutes les copies, intégrales ou partielles, du logiciel et
- 2.1.7 vous ne devez pas utiliser le logiciel (y compris, mais sans s'y limiter, l'utiliser avec des produits ou des logiciels de couture/broderie/loisirs créatifs non autorisés) dans un but autre que celui indiqué dans la Clause 1 du présent accord.

3 Absence de garantie

DANS LA MESURE AUTORISÉE PAR LA LOI APPLICABLE, LE LOGICIEL EST FOURNI « TEL QUEL », SANS GARANTIES OU CONDITIONS DE QUELQUE TYPE QUE CE SOIT, QU'ELLES SOIENT ORALES OU ÉCRITES, EXPLICITES OU IMPLICITES. LA SOCIÉTÉ REJETTE SPÉCIFIQUEMENT LES GARANTIES OU CONDITIONS IMPLICITES DE COMMERCIALISABILITÉ, DE QUALITÉ SATISFAISANTE, DE NON-CONTREFAÇON ET/OU D'ADÉQUATION À UN OBJECTIF SPÉCIFIQUE.

4 Limitation de responsabilité

- 4.1 LA SOCIÉTÉ NE PEUT ÊTRE TENUE RESPONSABLE PAR RAPPORT À VOUS, AUX UTILISATEURS FINAUX OU À TOUTE AUTRE ENTITÉ DE QUELQUE PERTE DE PROFITS, DE REVENUS OU D'ÉPARGNE, PERTE DE DONNÉES, INTERRUPTION D'UTILISATION OU DOMMAGE CONSÉCUTIF, ACCESSOIRE, PARTICULIER, EXEMPLAIRE OU INDIRECT QUE CE SOIT (QUE CE SOIT DANS LE CADRE D'UNE ACTION CONTRACTUELLE OU D'UN DÉLIT), MÊME SI LA SOCIÉTÉ A ÉTÉ INFORMÉE DE LA POSSIBILITÉ DE TELS DOMMAGES, DÉCOULANT DE OU LIÉS AU LOGICIEL, AU SERVICE D'ASSISTANCE OU AU PRÉSENT ACCORD. CES LIMITATIONS S'APPLIQUENT DANS LA MESURE MAXIMALE AUTORISÉE PAR LA LÉGISLATION EN VIGUEUR, NONOBTANT L'ÉCHEC DE TOUT AUTRE RECOURS.
- 4.2 NONOBTANT LA CLAUSE 3 OU 4.1, LE PRÉSENT ACCORD N'A PAS POUR PRÉTENTION D'EXCLURE OU DE LIMITER LA RESPONSABILITÉ DE LA SOCIÉTÉ EN CAS DE DÉCÈS OU DE BLESSURES RÉSULTANT D'UN ACTE DE NÉGLIGENCE OU DE LIMITER LES DROITS STATUTAIRES DU CONSOMMATEUR.

- 5 Coût, frais encourus pour votre utilisation du logiciel.**
- 5.1 Vous acceptez et comprenez que les services offerts par le logiciel peuvent être fournis par le biais de n'importe quel réseau de communication et que donc, votre utilisation de ce logiciel entraînera des frais de communication dus à l'utilisation de ces réseaux, frais qui seront à votre charge.
- 5.2 En plus des frais ci-dessus, vous êtes seul(e) responsable de tous les frais ou dépenses dont vous êtes à l'origine en connexion avec votre utilisation du logiciel.
- 5.3 En aucun cas la société ne vous remboursera les frais, coûts ou dépenses ci-dessus.
- 6 Assistance et mises à jour.**
- La société se réserve le droit, à sa seule discrétion, et avec ou sans préavis, d'ajouter des fonctionnalités ou des fonctions au logiciel ou d'en éliminer, ou encore de fournir des correctifs de programmation, des améliorations, des mises à jour et des mises à niveau du logiciel (collectivement appelés « mises à jour »). Vous acceptez que la société n'a aucune obligation de vous fournir les mises à jour, ou de mettre à votre disposition d'éventuelles versions suivantes du logiciel. Vous acceptez également que l'on vous demandera peut-être, à la seule discrétion de la société, d'accepter une version modifiée du présent accord si vous souhaitez utiliser une des mises à jour.
- 7 Utilisation du contenu**
- 7.1 Vous êtes autorisé(e) par la société et son concédant de licence à utiliser tout contenu téléchargé, enregistré ou mis à disposition de quelque manière que ce soit en utilisant, par le biais du, ou en connexion avec le logiciel (collectivement appelé « contenu de la société »). Vous êtes autorisé(e) au minimum à créer des articles artisanaux faits-main et à les utiliser à titre privé en utilisant le contenu de la société. Toute exigence relative à cette utilisation privée (ex. restrictions de modification) et autres conditions d'utilisation (ex. utilisation commerciale interdite des articles artisanaux faits-main) peut dépendre du contenu de la société, respectivement. Veuillez consulter les CONDITIONS D'UTILISATION (POUR MOTIFS) qui accompagnent ce logiciel ou les produits de la société.
- 7.2 Vous êtes autorisé(e) à produire un nouveau contenu en utilisant ce logiciel ou d'autres dispositifs connectés à ce logiciel en créant ou en modifiant. Si vous produisez un nouveau contenu (« votre contenu »), vous utiliserez ce contenu à vos propres risques.
- 8 Vos obligations relatives au logiciel**
- Vous garantissez que :
- A) vous respecterez l'ensemble des lois, réglementations et codes de bonnes pratiques applicables régissant votre utilisation du logiciel,
- B) vous n'utiliserez pas le logiciel d'une manière illégale, diffamatoire, obscène, indécente, offensive ou menaçante ou violant les droits de propriété intellectuelle d'un tiers, quel qu'il soit, et

C) vous ne distribuerez ou transmettez aucun virus, ver informatique, cheval de Troie ou autres données, programmes ou logiciels technologiquement nuisibles par le biais du logiciel ou en l'utilisant.

9 Résiliation

- 9.1 La société peut à tout moment résilier le présent accord en vous informant par écrit en cas de violation substantielle des conditions du présent accord de votre part que vous ne rectifiez pas immédiatement à la demande de la société.
- 9.2 En cas de résiliation pour quelque raison que ce soit de tous les droits concédés dans le cadre du présent accord, vous devrez cesser toutes les activités autorisées par le présent accord, supprimer ou désinstaller immédiatement le logiciel de tous les équipements informatiques en votre possession et supprimer ou détruire toutes les copies du logiciel ou de ses travaux dérivés en votre possession. En plus de ce qui est mentionné ci-dessus, vous devrez supprimer le contenu que vous avez créé à l'aide du produit de la société en votre possession.

10 Conditions diverses

- 10.1 Vous ne devez pas exporter ou réexporter le logiciel ou toute copie ou adaptation du logiciel en violation des réglementations ou législations applicables.
- 10.2 Sauf dans les cas de transfert des produits de la société en même temps que leur propriété, il vous est interdit de céder le présent accord, en totalité ou en partie, à un tiers, ni aucun intérêt le concernant, sans l'accord préalable écrit de la société. Tout changement au niveau du contrôle ou toute réorganisation suite à une fusion ou une vente des actifs ou du stock de votre côté sera considéré comme une cession dans le cadre du présent accord.
- 10.3 Vous convenez que toute violation du présent accord entraînera des dommages irréparables pour la société qui ne pourront être compensés par de l'argent. La société pourra demander un recours équitable en plus de tous les recours dont elle dispose dans le cadre du présent accord ou de la loi, sans garantie ou preuve de dommages.
- 10.4 Si une quelconque disposition du présent accord devait être déclarée ou identifiée comme étant nulle ou non applicable par un tribunal ou une juridiction compétente, elle sera considérée comme distincte et indépendante des autres dispositions du présent accord. La validité des autres dispositions et de l'accord dans son ensemble ne sera pas affectée.
- 10.5 Le présent accord, ainsi que l'ensemble des pièces et autres annexes auxquelles il est fait référence, constituent l'ensemble de l'accord entre les parties sur le sujet et remplacent toutes les propositions, orales et écrites, entre les parties sur le sujet.

- 10.6 Si la société n'insiste pas pour que vous exerciez vos obligations dans le cadre du présent accord, si la société n'applique pas des droits dont elle dispose à votre égard ou si la société le fait avec du retard, cela ne signifie pas que la société renonce à de tels droits et que vous n'avez pas à respecter ces obligations. Si la société renonce à une réclamation à votre encontre (ce qui est uniquement possible par écrit), cela ne signifie pas qu'elle renoncera automatiquement à toutes les réclamations à votre encontre à l'avenir.
- 10.7 Le présent Accord est régi par la législation japonaise, et les tribunaux japonais ont l'exclusivité de la compétence sur cet Accord, en matière, à l'exception de ce qui concerne l'application dudit Accord. Dans ce cas, la compétence des tribunaux japonais n'est pas exclusive.
- 10.8 La société peut mettre à jour le présent accord dans les cas suivants : A) lorsque les modifications sont effectuées au profit des utilisateurs, ou B) lorsque les mises à jour apportées à l'accord sont appropriées, raisonnables et ne vont pas à l'encontre des objectifs dudit accord. Nonobstant ce qui précède, en principe, le contenu des amendements ou des modifications doit être publié sur le site Web de la société ou par n'importe quelle autre méthode appropriée avant la date de prise d'effet des amendements ou des modifications et prendre effet à partir de la date qui est spécifiée séparément dans la notification.

11 Logiciel tiers

Le logiciel peut contenir un logiciel tiers et/ou des programmes Open Source (collectivement appelés « logiciels tiers »). Pour ce qui est des détails du logiciel tiers, veuillez vous reporter aux conditions définies séparément.

CONDITIONS D'UTILISATION (POUR LES MOTIFS)

Tous les motifs de broderie, y compris, mais sans s'y limiter, les dessins et les motifs de broderie et le contenu, dans la machine (« motifs de broderie ») sont protégés par des droits d'auteur et autres droits de propriété intellectuelle (collectivement appelés « droits de propriété intellectuelle ») appartenant à la société et/ou à ses concédants de licence.

Vous êtes autorisé(e) à utiliser des motifs de broderie et à créer des articles artisanaux faits-main en utilisant les motifs de broderie dans le seul but d'utiliser le produit de la société, conformément aux conditions suivantes : si vous n'acceptez pas les présentes conditions, la société ne vous cédera pas de licence d'utilisation des motifs de broderie et vous ne serez pas autorisé(e) à utiliser les motifs de broderie.

IL VOUS EST INTERDIT :

- d'utiliser des motifs de broderie d'une façon ou d'une manière pouvant être considérée comme illégale, diffamatoire, obscène, indécente, offensive ou menaçante ou qui violerait les droits de propriété intellectuelle (y compris les marques déposées) d'un tiers quelconque,
- d'utiliser des motifs de broderie avec de la publicité mensongère, avec affichage pour la marchandise ou les ventes de tiers pour provoquer confusion ou pour imiter la marchandise d'un tiers.

Les conditions suivantes s'appliquent à chaque motif de broderie.

Vous êtes autorisé(e) à

- utiliser et modifier les motifs de broderie dans le seul but d'utiliser le produit de la société,
- créer des articles artisanaux faits-main en utilisant des motifs de broderie, et attribuer, vendre, louer, distribuer ou transférer de n'importe quelle autre manière ces articles artisanaux faits-main moyennant bénéfice.

IL VOUS EST INTERDIT :

- d'enlever l'avis de droits d'auteur des motifs de broderie,
- d'utiliser des motifs de broderie qui représentent faussement, de manière expresse ou par implication raisonnable, que les motifs de broderie auraient été créés par vous ou par une personne autre que le(s) détenteur(s) des droits d'auteur de ces motifs de broderie,
- d'attribuer, distribuer, ou transférer de n'importe quelle autre manière, des motifs de broderie à des tiers,
- d'utiliser des motifs de broderie comme, ou en connexion avec, une marque commerciale, marque de service, logo ou autre forme de qualité marchande appartenant à vous ou à un tiers,
- d'utiliser des motifs de broderie de manière à provoquer la confusion en connexion avec votre avis de droits d'auteur ou l'avis de droits d'auteur identique ou similaire d'un tiers.

Notifications relatives au laser (Pour les pays européens)

Spécifications EN 60825-1: 2014+A11:2021 et EN 50689:2021

Cette machine est un produit de consommation laser de Classe 1 d'après les spécifications EN60825-1:

2014+A11:2021 et EN50689:2021.

Ce laser indique le point de chute de l'aiguille.



Notifications relatives au laser (à l'exception des États-Unis et des pays européens)

Norme IEC 60825-1

Cette machine est un produit laser de Classe 1 tel que défini dans les spécifications des normes IEC 60825-1:2007 et IEC 60825-1:2014.



Pour tous les pays à l'exception des États-Unis

Le faisceau laser émis par l'unité laser installée dans cette machine est limité à un niveau de sortie sûr. Cependant, la machine contient des diodes laser InGaAlP de 6 milliwatts, d'une longueur d'onde de 630 à 640 nanomètres, de 6 à 12 degrés à un angle de divergence parallèle, et de 28 à 40 degrés à un angle de divergence perpendiculaire. Par conséquent, le démontage ou la modification de cette machine peut entraîner des lésions oculaires.

Des précautions de sécurité ont été conçues pour éviter toute exposition possible de l'utilisateur au faisceau laser.

⚠ ATTENTION

- **L'unité laser de cette machine est équipée d'une diode laser de classe 3B. L'unité laser ne doit en aucun cas être ouverte.**
- **L'utilisation de contrôles, d'ajustements ou l'exécution de procédures autres que celles spécifiées dans ce manuel peut entraîner une exposition dangereuse aux radiations.**

CONTRAT DE LICENCE

La machine fournie propose des données, un logiciel et/ou une documentation (collectivement dénommés « CONTENU ») qui constituent des produits de marque déposée de Brother Industries, Ltd. (« BROTHER »). EN UTILISANT LE CONTENU, LE CLIENT ACCEPTE LES TERMES ET CONDITIONS DE CE CONTRAT. BROTHER reste propriétaire de tous les droits relatifs au CONTENU et aux exemplaires du CONTENU fournis dans cet emballage. Le CONTENU vous (dénommé ci-après « CLIENT ») est concédé en licence (et pas vendu) conformément aux termes et conditions du présent contrat.

Le CLIENT est autorisé à :

- Utiliser le CONTENU avec une machine à broder pour créer des motifs de broderie;
- Utiliser le CONTENU avec une machine à broder lui appartenant ou dont il se sert, à condition que le CONTENU ne soit pas utilisé simultanément sur plusieurs machines à broder.

Sauf disposition contraire, le CLIENT ne peut pas :

- Permettre l'accès à plusieurs exemplaires du CONTENU en vue de les utiliser à tout moment;
- Reproduire, modifier, publier, distribuer, vendre, louer, céder en sous-licence ou, autrement dit, permettre l'accès à d'autres CONTENUS;
- Distribuer, louer, céder en sous-licence, vendre, transférer ou attribuer la carte de support ou le CONTENU;
- Décompiler, désassembler ou, autrement dit, reconstituer le CONTENU ou aider d'autres utilisateurs à le faire;
- Altérer, traduire, modifier ou adapter le CONTENU ou toute partie correspondante à des fins professionnelles, commerciales ou industrielles;
- Vendre ou, autrement dit, distribuer la BRODERIE créée en utilisant le CONTENU, QUI À L'ORIGINE SUPPORTE CERTAINS AVIS DE COPYRIGHT SOUS LE NOM DE TIERS AUTRE QUE BROTHER (par ex. « ©DISNEY »).

BROTHER conserve tous les droits non expressément octroyés au CLIENT.

Aucun élément de ce contrat ne fait l'objet d'une renonciation des droits de BROTHER, conformément à toute législation. Ce contrat sera régi par la législation japonaise.

Veillez envoyer toutes vos requêtes relatives à ce contrat par écrit et par courrier postal à l'adresse suivante : Brother Industries, Ltd., 1-1-1 Kawagishi, Mizuho-ku, Nagoya 467-8562, Japon, à l'attention de : P&H business division Sales and Marketing Dept.

SIGNAUX D'AVERTISSEMENT

Les signaux d'avertissement suivants se trouvent sur la machine.
Veillez à respecter les précautions décrites sur les signaux.

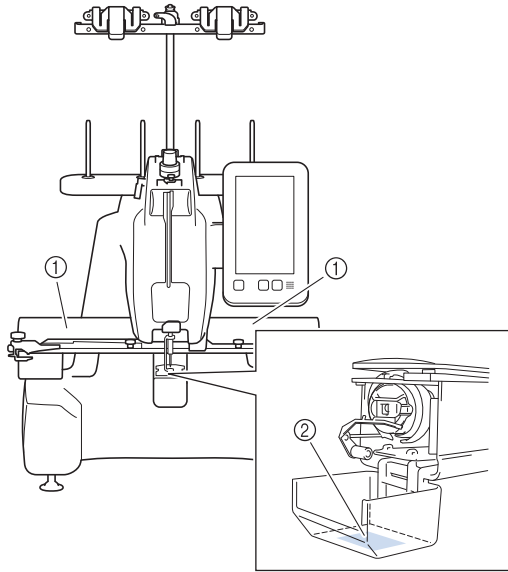

①		▲CAUTION Carriage may cause injury. Do not put hands in carriage traveling path.	▲VORSICHT Um Verletzungen mit dem Stickarm zu vermeiden, nicht die Hände in die Nähe des Stickarms halten.	▲ATTENTION Le chariot peut provoquer des blessures. Ne pas mettre les mains dans le chemin du chariot.	▲PRECAUCIÓN El carro puede provocar lesiones. No poner las manos por donde pasa el carro.	▲CUIDADO O carro de transporte pode causar ferimentos. Não coloque as mãos sobre o trilho do carro de transporte.
		▲VOORZICHTIG De borduurarm kan verwondingen veroorzaken. Houdt uw handen buiten bereik van de borduurarm.	▲ATTENZIONE Il carrello potrebbe ferirvi. Non appoggiate la mano nel percorso del carrello.	▲ОСТОРОЖНО! Движущаяся каретка может быть причиной травмы. Не кладите руки на пути движения каретки.	▲注意 移動しているキャリッジや刺しゅう枠が動いているときに、手や物を近づけないでください。 ケガの原因になります。	▲注意 在绣花机的导轨或绣花框移动时，为避免造成伤害，请不要将手或物品靠近。

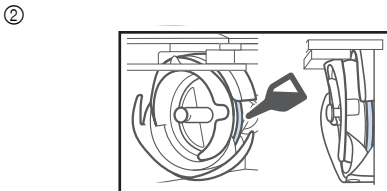

Veillez verser une goutte d'huile sur le crochet avant utilisation.

MARQUES

Tous les noms de produits et marques apparaissant dans les produits Brother, les documentations associées et tout autre support sont des marques déposées ou des marques commerciales de leurs détenteurs respectifs.

REMARQUES CONCERNANT LA LICENCE OPEN SOURCE

Ce produit est livré avec un logiciel open source.
Afin de lire les remarques concernant la licence Open Source, consultez la section de téléchargement du manuel sur la page d'accueil de votre modèle sur le site internet Brother support (Site Web de soutien Brother), à l'adresse <https://s.brother/cpcb/>.

STRUCTURE ET FONCTIONS DE LA MACHINE

■ Dispositif de sécurité

La machine est équipée d'un dispositif de verrouillage permettant d'éviter tout risque de blessure causée par une mauvaise manœuvre. La machine ne peut être démarrée qu'une fois déverrouillée. Le changement de couleur du bouton « Marche/Arrêt » vous indique si la machine est verrouillée ou non.

Rouge

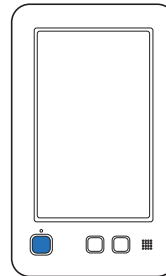

La machine est verrouillée.

Clignote en vert

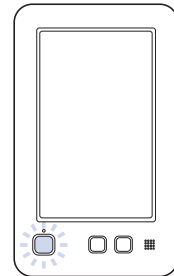

La machine peut être démarrée.

TABLE DES MATIÈRES

INTRODUCTION	1
INSTRUCTIONS DE SÉCURITÉ IMPORTANTES ...	1
CONTRAT DE LICENCE	7
SIGNAUX D'AVERTISSEMENT	8
MARQUES	8
REMARQUES CONCERNANT LA LICENCE OPEN SOURCE	8
STRUCTURE ET FONCTIONS DE LA MACHINE	8
NOMS DES PIÈCES DE LA MACHINE ET LEURS FONCTIONS	10
Vue avant	10
Côté droit/vue arrière	11
Panneau de commande	11
ACCESSOIRES FOURNIS	12
INSTALLATION DE LA MACHINE	12
Précautions d'installation et de transport	12
Emplacement d'installation	13
Installation de la machine	13
Préparation du guide-fil	14
Fixation du support du cadre à broder	14
PRÉCAUTIONS D'UTILISATION	15
Précautions relatives à l'alimentation électrique.....	15
PRÉPARATION AU DÉMARRAGE DE LA BRODERIE	16
Mise sous tension de la machine.....	16
Retrait du compartiment à canette	17
Bobinage de la canette.....	18
Installation de la canette	20
Installation du compartiment à canette	20
Sélection du motif de broderie	21
Vérification d'une image d'aperçu	21
Présentation de l'écran de modification de motifs	22
COMMENCER À BRODER	24
Application de matériau stabilisateur (support) sur le tissu ...	24
Mise en place du tissu dans le cadre à broder	25
Types de cadres à broder	26
Fixation du cadre à broder sur la machine	27
Enfilage supérieur	28
Enfilage de l'aiguille.....	30
Vérification du point de chute de l'aiguille à l'aide du laser de positionnement en forme de croix pour broderie.....	31
Broderie	32
Changement aisé des bobines de fil	32
Retrait du cadre à broder	33
Retrait du tissu	33
Mise hors tension de la machine.....	33
Remplacement de l'aiguille.....	34
ANNEXE	36
Vérification de la tension du fil	36
Maintenance	37
DÉPANNAGE	41
Messages d'erreur	46
MISE À JOUR DU LOGICIEL DE LA MACHINE	48
Utilisation d'un support USB pour mettre à jour.....	48
Utilisation d'un ordinateur pour mettre jour.....	49

NOMS DES PIÈCES DE LA MACHINE ET LEURS FONCTIONS

Cette section donne le nom des différentes pièces de la machine, ainsi que leur fonction. Avant d'utiliser la machine, lisez attentivement ces descriptions pour apprendre les noms des pièces.

Vue avant

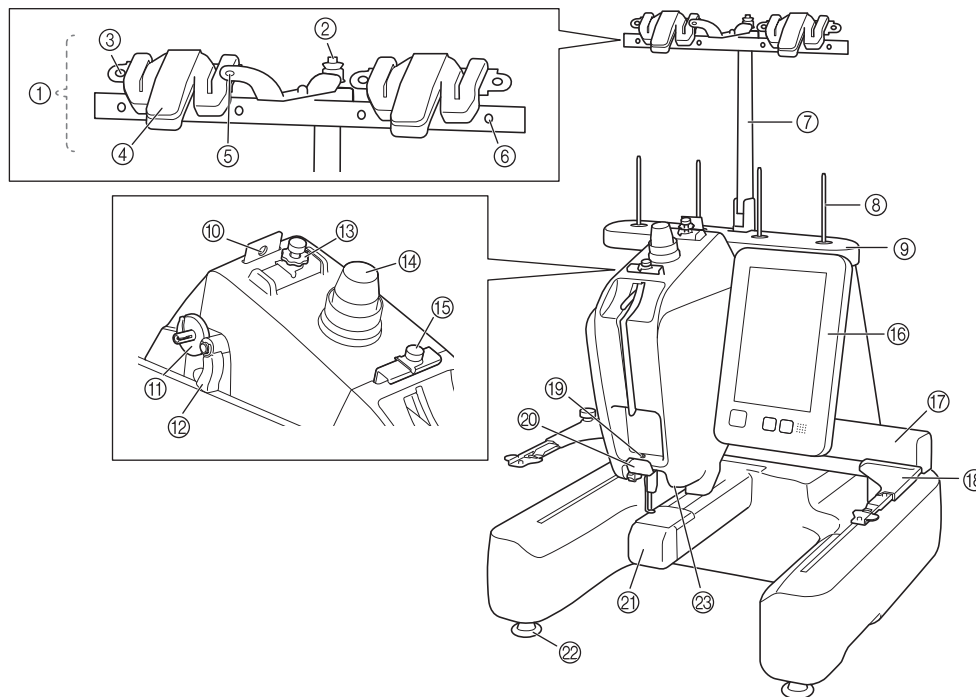

- ① **Guide-fil**
- ② **Disque de pré-tension de la canette**
Passez le fil autour du disque de pré-tension de la canette quand vous bobinez le fil de la canette.
- ③ **Trou du guide-fil**
Passez le fil dans le trou du guide-fil de l'avant vers l'arrière quand vous bobinez le fil de la canette.
- ④ **Coupe-fil et support de fil**
Coupez le fil ici quand vous changez le fil supérieur. Vous pouvez aussi tenir le fil ici quand vous ne l'utilisez pas.
- ⑤ **Trou avant du guide-fil**
Tirez le fil vers vous en le passant dans le trou du guide du haut vers le bas.
- ⑥ **Trou du guide-fil**
Passez le fil de l'arrière vers l'avant dans le trou quand vous bobinez la canette ou quand vous enfillez la machine.
- ⑦ **Support de guide-fil**
- ⑧ **Axe de bobine**
- ⑨ **Support de bobines**
- ⑩ **Guide-fil**
Passez le fil dans le guide-fil quand vous enfillez la machine.
- ⑪ **Base du système de bobinage**
Placez la canette quand vous enroulez une canette.
- ⑫ **Commande de bobinage de canette**
Placez-la vers la gauche pour commencer à enrouler la canette.
- ⑬ **Molette de pré-tension du guide-fil supérieur**
Règle la tension des fils.
- ⑭ **Bouton de tension des fils**
Règle la tension des fils.
- ⑮ **Guide-fil intermédiaire**
Passez le fil au travers quand vous enfillez la machine.
- ⑯ **Panneau de commande**
- ⑰ **Chariot**
Fixez le support du cadre à broder au chariot. Lorsque vous mettez la machine sous tension ou lorsque vous brodez, le chariot se déplace vers l'avant, l'arrière, la gauche et la droite.
- ⑱ **Support du cadre à broder**
- ⑲ **Guide-fil inférieur**
Passez le fil dans le guide-fil inférieur quand vous enfillez la machine.
- ⑳ **Coupe-fil**
Coupe et tient le fil pour l'enfilage de l'aiguille.
- ㉑ **Couvercle du crochet/crochet**
Ouvrez le couvercle du crochet puis fixez le compartiment à canette sur le crochet.
- ㉒ **Pieds**
Utilisez les pieds pour mettre la machine à niveau et en régler la hauteur.
- ㉓ **Lampe LED**

Côté droit/vue arrière

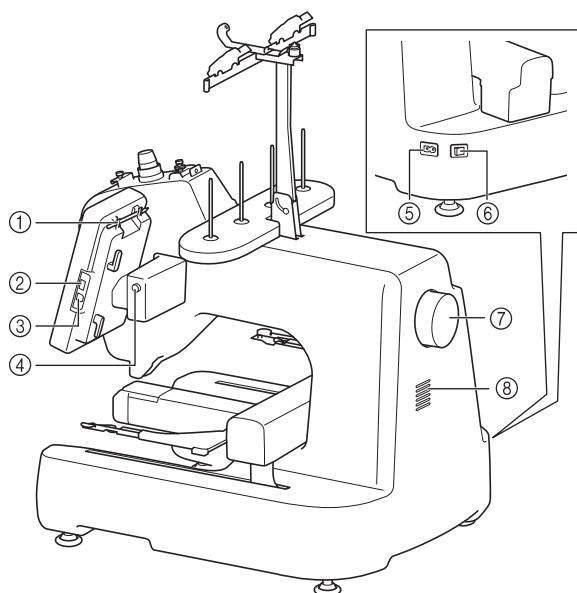

① Support du stylet

Utilisez le support du stylet pour tenir le stylet lorsque vous ne l'utilisez pas.

② Port USB (USB 2.0)

Pour envoyer des motifs du/vers le support USB, branchez directement celui-ci sur le port USB.

③ Port USB pour ordinateur

Pour importer/exporter des motifs entre un ordinateur et la machine, branchez le câble USB sur le port USB.

IMPORTANT

- N'insérez rien d'autre qu'un lecteur flash USB dans le port USB. Tout autre dispositif pourrait endommager la machine.

④ Bouton d'angle de l'écran à cristaux liquides

Appuyez pour modifier l'angle du panneau de commande. Ne modifiez pas l'angle sans appuyer sur ce bouton.

⑤ Connecteur de cordon d'alimentation

Insérez la fiche du cordon d'alimentation dans la prise correspondante.

⑥ Interrupteur d'alimentation principal

Utilisez l'interrupteur d'alimentation principal pour mettre la machine sous tension (I) et hors tension (O). Ne mettez pas la machine sous tension trop vite après l'avoir mise hors tension. Nous vous recommandons d'attendre 5 secondes avant de remettre la machine sous tension.

⑦ Volant

Faites tourner le volant pour soulever et abaisser l'aiguille. Veillez à tourner le volant vers le panneau de commande.

⑧ Fentes d'aération

Les fentes d'aération permettent à l'air de circuler autour du moteur. Ne couvrez pas les fentes d'aération lorsque la machine est en fonctionnement.

Panneau de commande

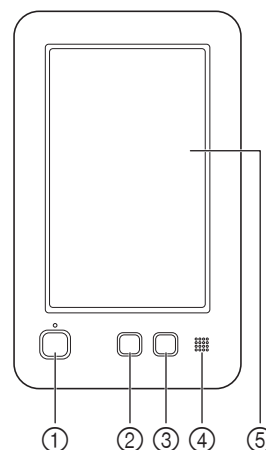

① Bouton « Marche/Arrêt »

Appuyez sur le bouton « Marche/Arrêt » pour démarrer ou arrêter la machine. Le voyant lumineux et la couleur de la touche diffèrent selon l'état de fonctionnement de la machine.

Rouge	:	la machine ne peut pas commencer à broder
Clignote en vert	:	la machine peut commencer à broder
Vert	:	la machine est en train de broder
Off	:	la machine est hors tension

② Touche coupe-fil

Appuyez sur la touche coupe-fil pour couper le fil supérieur et le fil de la canette.

③ Bouton d'enfilage automatique de l'aiguille

Appuyez sur le bouton d'enfilage automatique de l'aiguille pour enfiler l'aiguille.

④ Haut-parleur

⑤ Écran à cristaux liquides (écran tactile)

Les touches apparaissant sur l'écran tactile permettent de sélectionner et d'éditer des motifs et de confirmer divers renseignements.

ACCESSOIRES FOURNIS

Pour les accessoires fournis avec votre machine, reportez-vous à la feuille supplémentaires « Accessoires fournis ».

INSTALLATION DE LA MACHINE

Cette section décrit les procédures d'installation de la machine. Si la machine n'est pas installée correctement, elle risque de vibrer ou de fonctionner bruyamment et vous ne pourrez pas broder convenablement. Une table et rangement en option est également disponible.

Précautions d'installation et de transport

⚠ ATTENTION

- Le transport et l'installation de la machine doivent être effectués par deux personnes. Lorsque vous transportez la machine, veillez à la soulever avec l'aide d'une autre personne par le bas aux emplacements indiqués (①). Si vous ne soulevez pas la machine aux endroits indiqués, vous risquez de l'endommager ou de la faire tomber et de vous blesser.

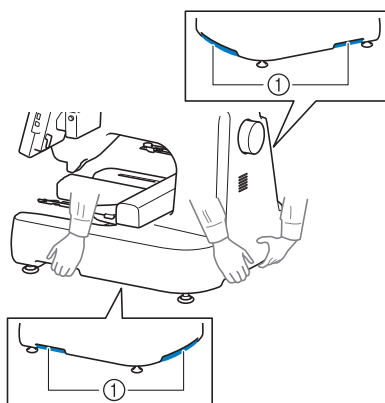

- Ne branchez pas le cordon d'alimentation de la machine tant que vous n'avez pas terminé l'installation, sinon vous risquez de vous blesser si vous appuyez malencontreusement sur le bouton « Marche/Arrêt » et si la machine commence à broder.
- Lorsque vous lubrifiez la machine, portez des lunettes et des gants de protection pour éviter tout contact entre la graisse ou l'huile et vos yeux ou votre peau. Ne mettez pas d'huile ni de graisse dans la bouche. Gardez l'huile et la graisse hors de portée des enfants.
- Pour éviter tout endommagement ou dysfonctionnement de la machine, ne l'installez pas dans un endroit exposé aux conditions suivantes :
 - Liquides, tels que de l'eau
 - Poussière excessive
 - Rayons directs du soleil
 - Températures extrêmement élevées ou extrêmement basses. La température ambiante lors de l'utilisation doit se situer entre 5 °C (40 °F) et 40 °C (104 °F).
 - Espace insuffisant (page 13)
 - Objets se trouvant dans le champ de déplacement du cadre à broder
 - Fentes d'aération qui se trouvent à l'arrière et sur la face inférieure arrière de la machine bloquées
 - Surface instable

Emplacement d'installation

Dimensions de la machine	506 mm (L) × 587 mm (P) × 747 mm (H) (Environ 20-59/64" / pouces (L) × 23-7/64" / pouces (P) × 29-13/32" / pouces (H)) * Quand vous installez cette machine, garantisiez un espace d'au moins 35 cm (environ 13-25/32" / pouces) à l'avant de la machine, d'au moins 5 cm (environ 2" / pouces) à l'arrière et d'au moins 15 cm (environ 6" / pouces) sur les côtés gauche et droit.
--------------------------	--

- Prévoyez un espace suffisant autour de la machine.
- Ne placez aucun objet dans le champ de déplacement du cadre à broder.
- Installez la machine à proximité d'une prise électrique.
- Utilisez une surface stable et de niveau, telle qu'un bureau ou une table.
- Utilisez une surface capable de supporter le poids de la machine.
- Prévoyez un espace libre autour des fentes d'aération qui se trouvent à l'arrière et sur la face inférieure arrière de la machine.

Installation de la machine

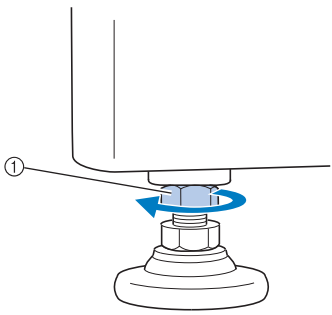
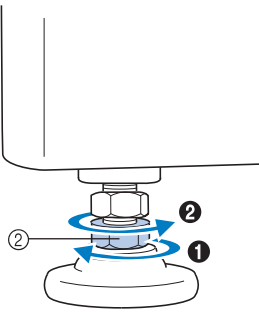
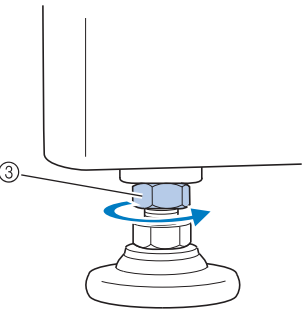
<p>1</p>  <p>① Desserrez le contre-écrou à l'aide de la clé à molette fournie.</p>	<p>2</p>  <p>② Tournez l'écrou du pied réglable à l'aide de la clé à molette fournie.</p> <p>① Allonge le pied. ② Raccourcit le pied.</p>	<p>3</p>  <p>③ Serrez le contre-écrou après avoir réglé les pieds.</p>
---	--	---

Préparation du guide-fil

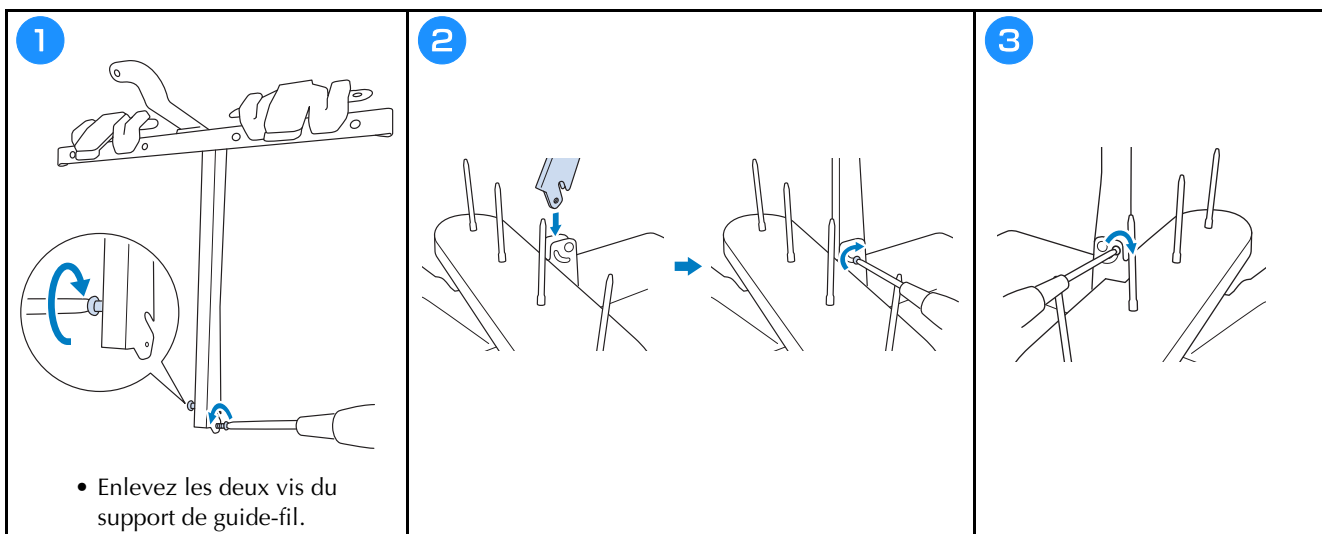
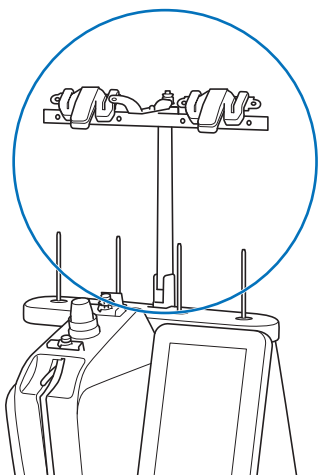

Fixation du support du cadre à broder

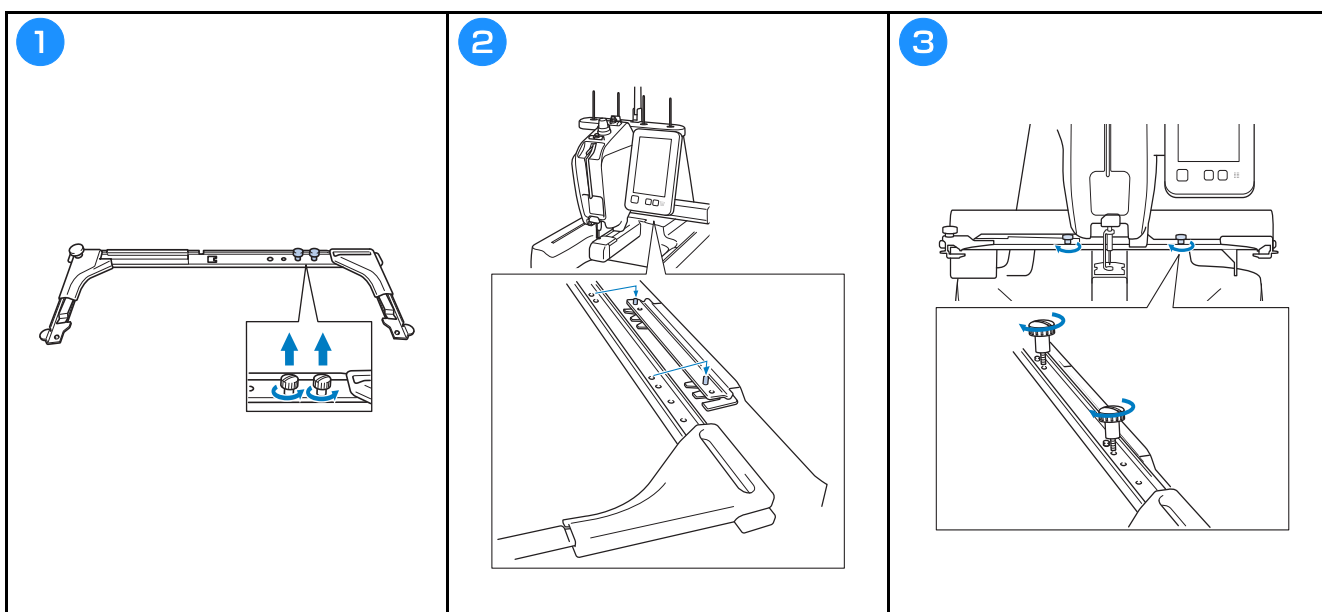

PRÉCAUTIONS D'UTILISATION

Cette section décrit les points nécessaires permettant de garantir l'utilisation correcte de cette machine.

Précautions relatives à l'alimentation électrique

Veillez à respecter les précautions suivantes relatives à l'alimentation électrique.

AVERTISSEMENT

- Utilisez uniquement l'alimentation domestique normale pour alimenter votre machine. L'utilisation d'autres sources d'alimentation pourrait causer des incendies, des chocs électriques ou endommager la machine.
- Ne branchez/débranchez pas le cordon d'alimentation si vous avez les mains mouillées, car vous risqueriez de subir un choc électrique.
- Si l'une des situations suivantes se présente, mettez la machine hors tension et débranchez le cordon d'alimentation, car vous risqueriez autrement de provoquer un incendie, un choc électrique ou d'endommager la machine :
 - lorsque vous n'êtes pas à proximité de la machine;
 - après avoir utilisé la machine;
 - si une panne d'électricité survient lors de l'utilisation de la machine;
 - si la machine ne fonctionne pas correctement, par exemple, si un branchement est lâche ou coupé;
 - pendant un orage.

ATTENTION

- N'utilisez pas de rallonges ni d'adaptateurs multiples sur lesquels d'autres appareils sont déjà connectés pour brancher cette machine, sinon vous risquez de provoquer un incendie ou un choc électrique.
- Lorsque vous débranchez le cordon d'alimentation, veillez tout d'abord à mettre la machine hors tension, puis tirez sur la fiche. Si vous tirez sur le cordon, vous risquez de l'endommager ou de provoquer un incendie ou un choc électrique.
- Veillez à ne pas couper, endommager, modifier, plier avec force, tordre ou lier le cordon d'alimentation, ni tirer dessus. Ne placez pas également d'objets lourds sur le cordon ou ne l'exposez pas à la chaleur, car vous risqueriez de l'endommager ou de provoquer un incendie ou un choc électrique. Si le cordon d'alimentation ou sa fiche est endommagé, cessez d'utiliser la machine et apportez-la à votre revendeur agréé Brother pour la faire réparer avant de continuer à l'utiliser.



PRÉPARATION AU DÉMARRAGE DE LA BRODERIE

Reportez-vous au manuel d'instructions détaillées pour des instructions détaillées.

Mise sous tension de la machine

IMPORTANT

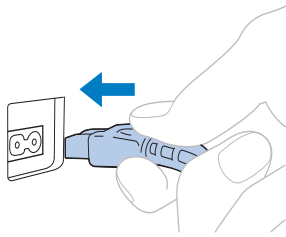
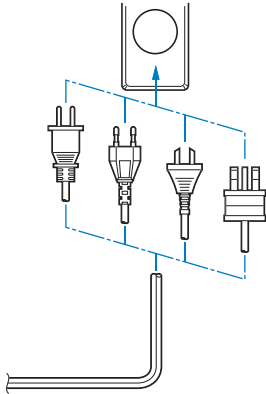
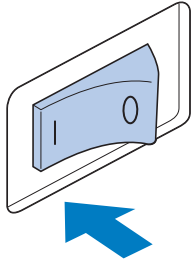
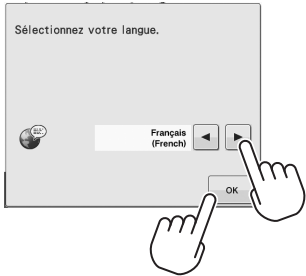
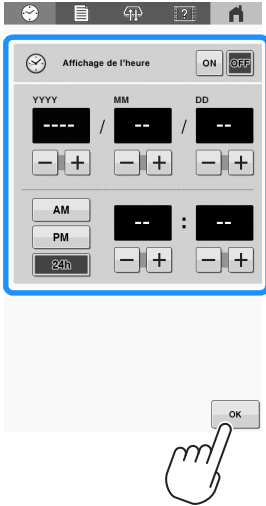
- Pour éviter les dysfonctionnement ou les dommages, ne placez pas d'objets dans la plage de mouvement du chariot.

<p>1</p> 	<p>2</p> 	<p>3</p> 
<p>4</p> 	<p>5</p>  <p>• Réglez l'horloge.</p>	<p>6</p> 

Les étapes 4 et 5 ne sont nécessaires qu'au moment de la première mise en marche de la machine.

Retrait du compartiment à canette

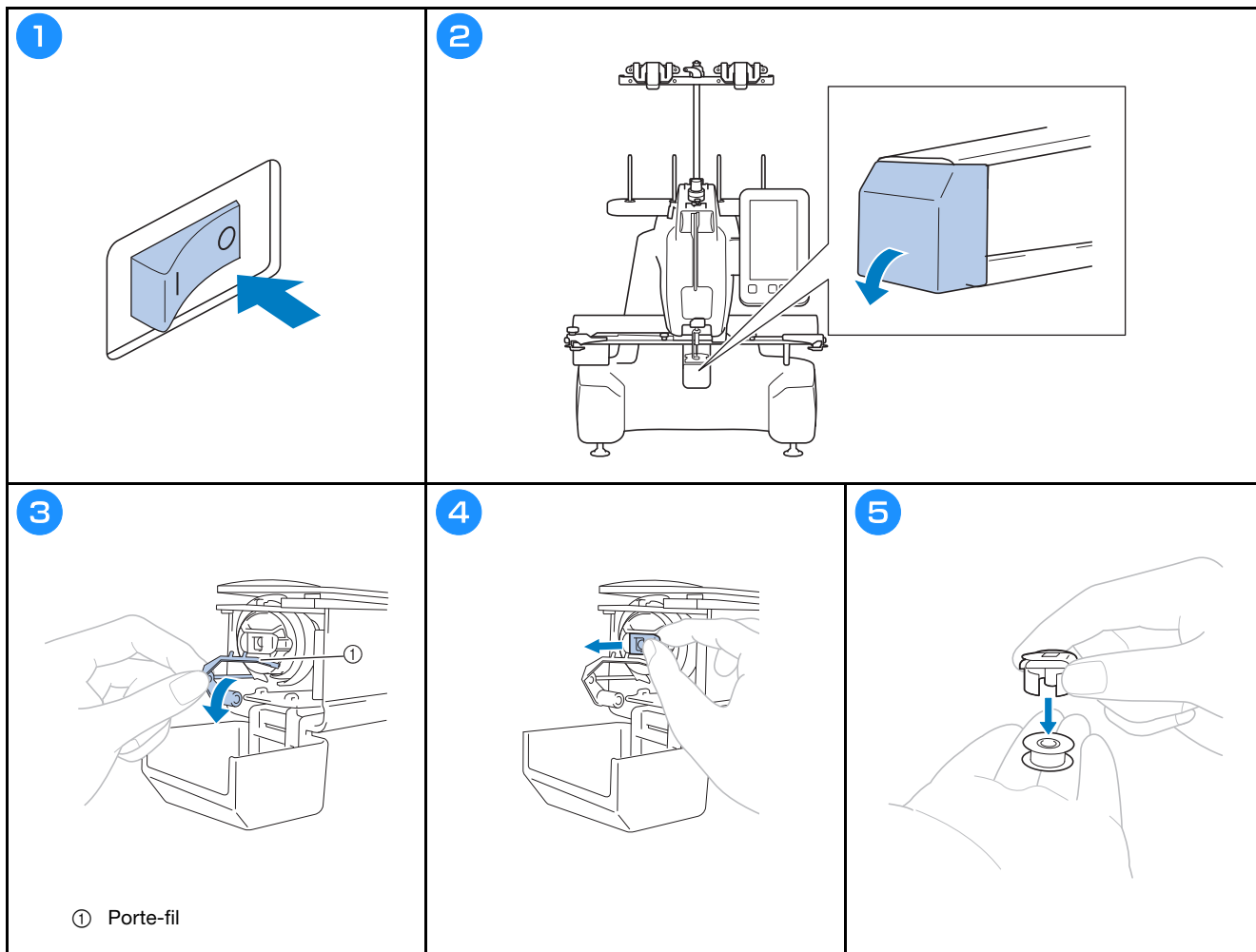

IMPORTANT

- Vous ne pouvez déplacer le porte-fil que dans un certain intervalle. Ne le tirez pas trop fort.

Bobinage de la canette

Remarque

- Utilisez du fil de canette en coton ou en polyester filé (de #90 à 120, ou 74 dtex/2 à 100 dtex/2).
- Les chiffres entourés d'un cercle dans l'unité guide-fil indiquent le chemin d'enfilage pour bobiner la canette. Reportez-vous-y aussi lors de l'enfilage de la machine.

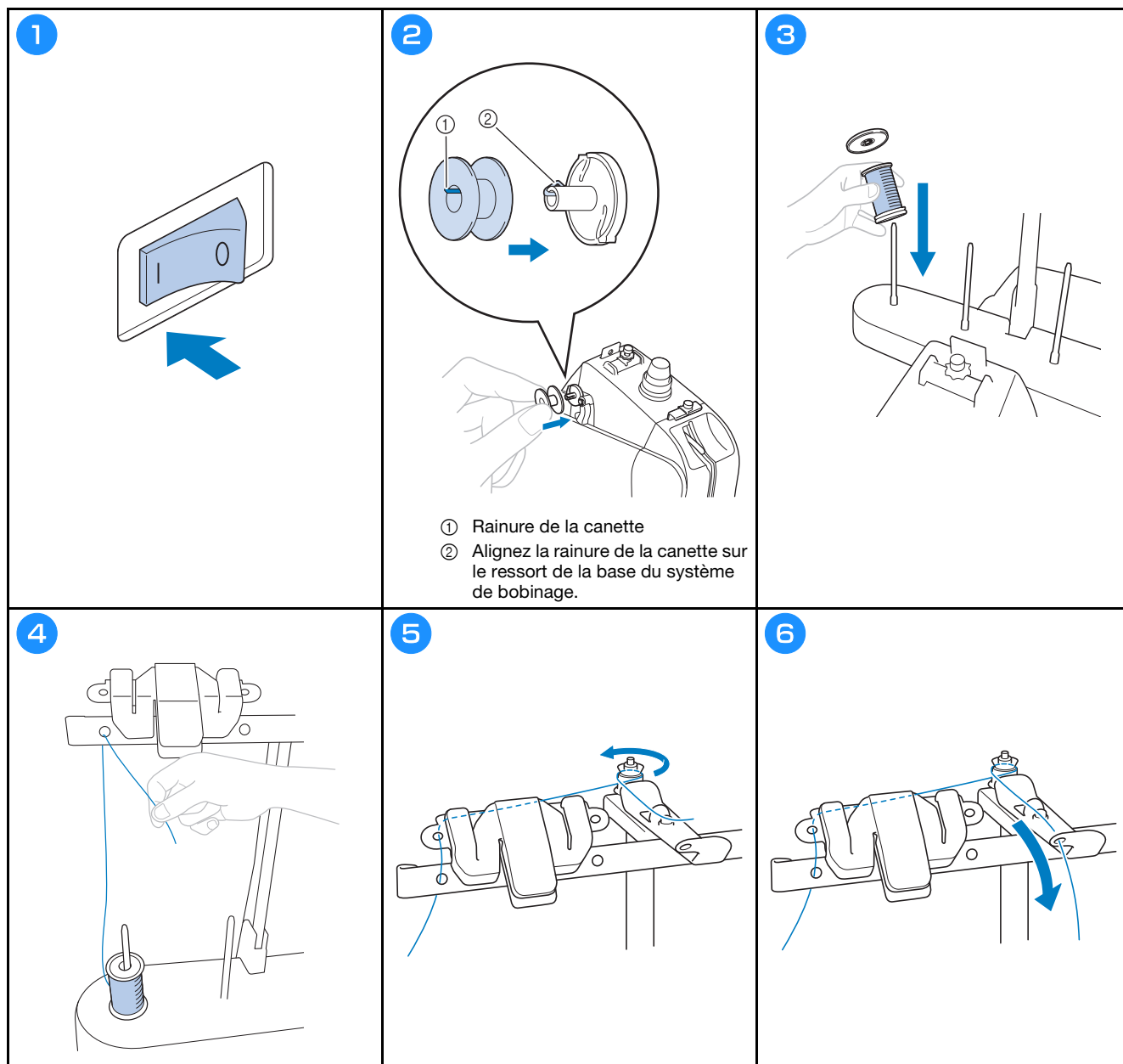

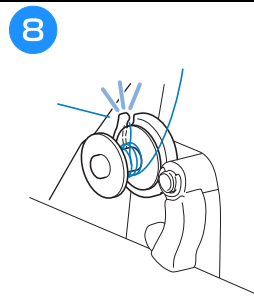
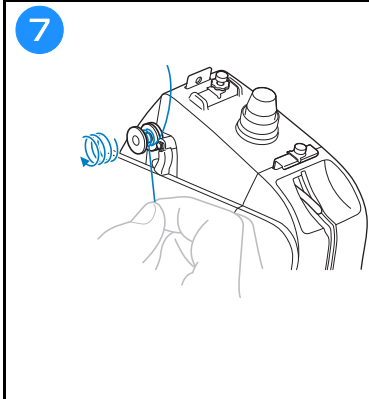

⚠ ATTENTION

- Veillez à respecter la procédure décrite. Si la canette est bobinée sans avoir coupé le fil avec le coupe-fil, lorsque le fil de la canette commence à s'épuiser, celui-ci risque de s'emmêler autour de la canette et de casser l'aiguille, ce qui pourrait vous blesser.

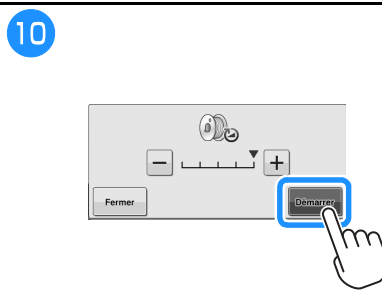
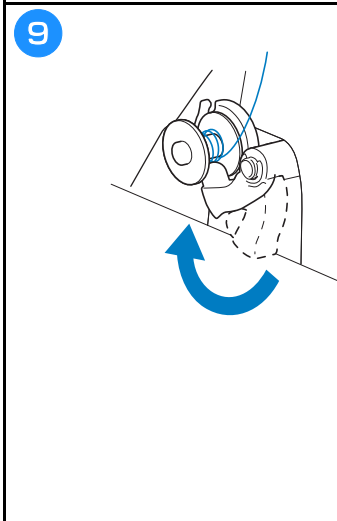

- La canette commence à enrouler. La canette s'arrête de tourner dès que le bobinage est terminé. La commande de bobinage de canette revient automatiquement à sa position d'origine.

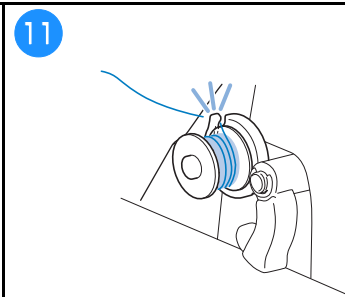

⚠ ATTENTION

- Veillez à utiliser une canette qui a été bobinée correctement. Sinon, la tension du fil pourrait être incorrecte et l'aiguille pourrait se casser et provoquer des blessures.

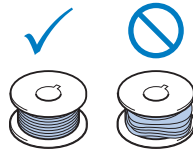

Installation de la canette

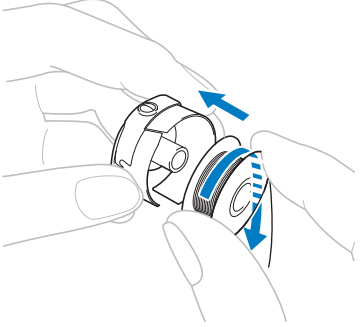
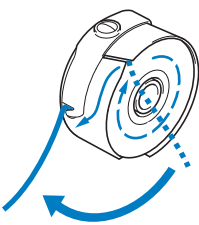
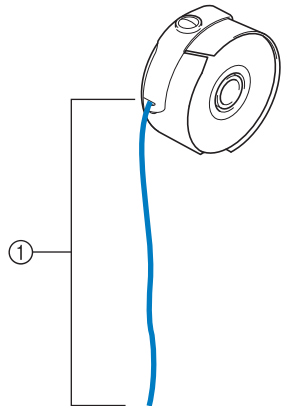
<p>1</p>  <ul style="list-style-type: none">• Vérifiez que le fil se déroule de la canette dans le sens des aiguilles d'une montre, comme illustré.	<p>2</p> 	<p>3</p>  <p>① Tirez environ 5 cm (environ 2" / pouces) de fil.</p>
--	--	--

Installation du compartiment à canette

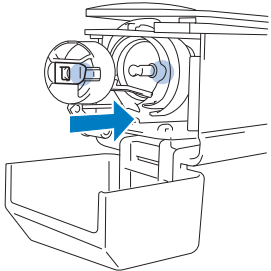
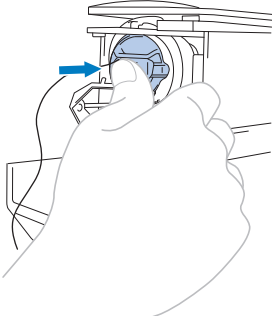
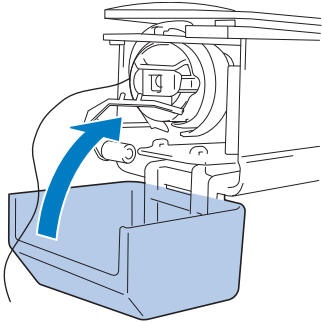
<p>1</p> 	<p>2</p> 	<p>3</p> 
--	---	--

Sélection du motif de broderie

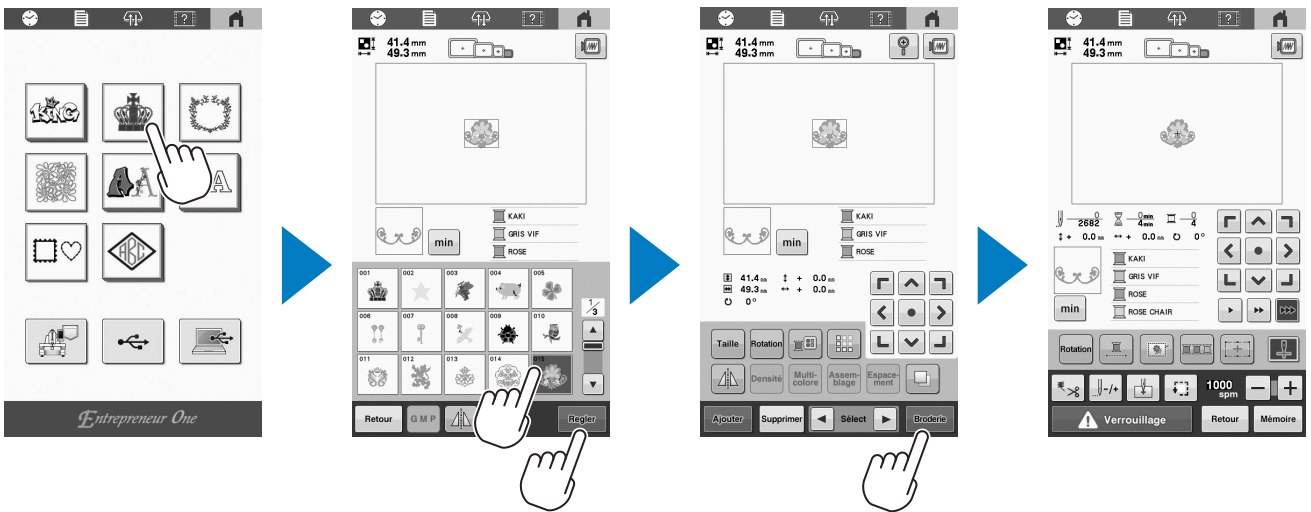

Vérification d'une image d'aperçu

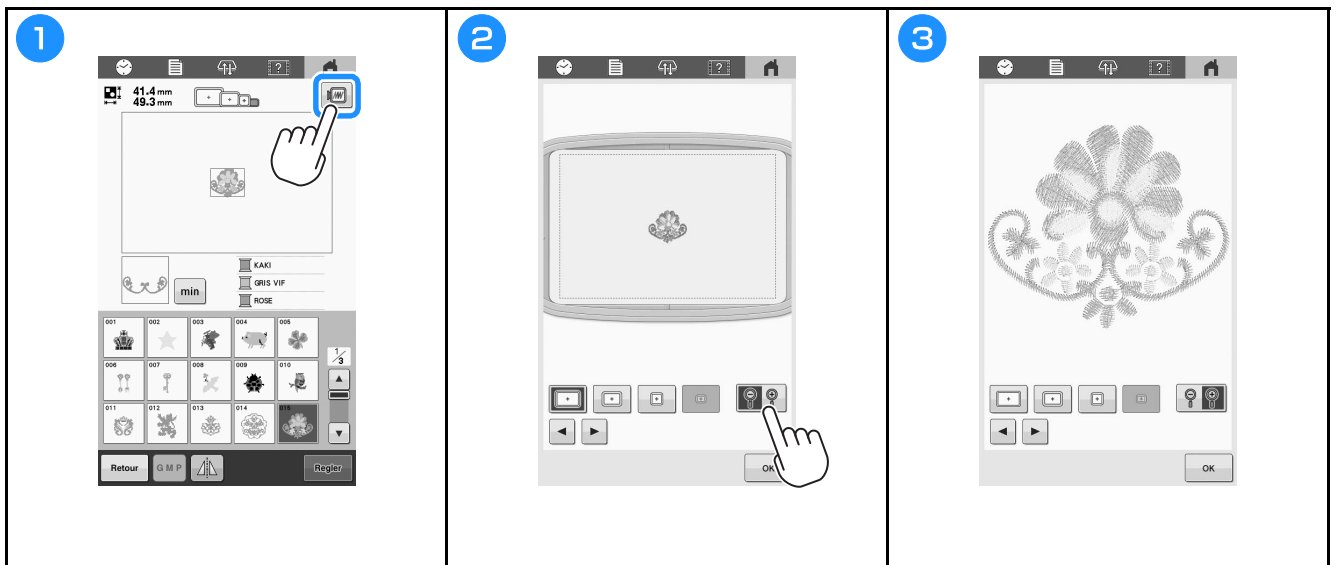

Présentation de l'écran de modification de motifs

Mémo

- Lorsqu'une touche est grisée, vous ne pouvez utiliser cette fonction avec le motif sélectionné.

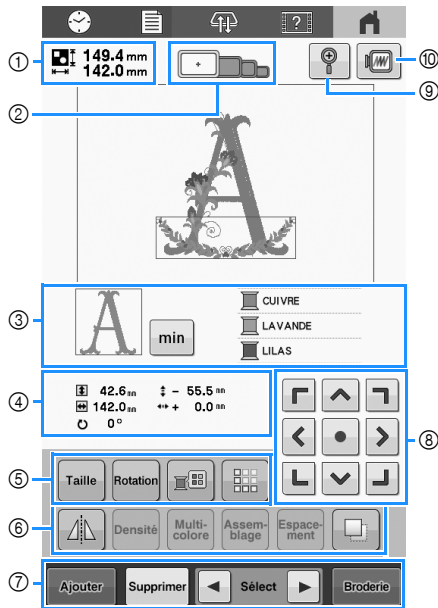

N°	Affichage Nom de la touche	Fonction
①	149.4 mm 142.0 mm Taille du motif	Indique la taille du motif de broderie apparaissant dans la zone d'affichage de motif. La valeur supérieure indique la hauteur et la valeur inférieure la largeur. Si le motif de broderie comporte plusieurs motifs combinés, la taille indiquée est celle de tous les motifs.
②	 Indicateurs de cadres à broder	Indiquent la taille des cadres à broder pouvant être utilisés pour broder le motif apparaissant dans la zone d'affichage du motif.
③	 Affichage de la zone	Montre la partie du motif qui sera brodée avec la couleur de fil montrée en premier dans l'affichage des séquences de couleurs de fil.
	 Information sur le fil (couleur/ temps)	Fait passer l'affichage des séquences de couleurs de fil à l'affichage de la durée de broderie de chaque couleur de fil.
	 Affichage des séquences de couleurs de fils	Indique l'ordre des changements de couleur de fil. Durant la broderie, cet affichage défile automatiquement pour faire apparaître la couleur du fil à broder en haut de la liste. Les informations affichées peuvent être alternées entre le nom de la couleur de fil et le numéro de fil à broder.

N°	Affichage Nom de la touche	Fonction	
④	42.6 mm 142.0 mm Taille	Indique la taille du motif en cours de modification. La valeur supérieure indique la hauteur et la valeur inférieure la largeur.	
	- 55.5 mm Distance par rapport au centre (verticale)	Indique la distance verticale de déplacement du motif en cours d'édition.	
	+ 0.0 mm Distance par rapport au centre (horizontale)	Indique la distance horizontale de déplacement du motif en cours d'édition.	
	0° Angle de rotation	Indique l'angle de rotation du motif en cours d'édition.	
⑤	Taille	Affiche la fenêtre de définition de la taille du motif.	
	Touche de taille	<ul style="list-style-type: none"> : réduit la taille du motif de manière proportionnelle. : réduit la taille du motif verticalement. : réduit la taille du motif horizontalement. : augmente la taille du motif de manière proportionnelle. : augmente la taille du motif verticalement. : augmente la taille du motif horizontalement. : permet de sélectionner le motif que vous souhaitez modifier. : déplace le motif dans le sens indiqué par la flèche. : rétablit la taille de motif initiale. : ferme l'écran. 	
		Rotation	Affiche la fenêtre de rotation du motif.
		Touche de rotation	<ul style="list-style-type: none"> : rétablit l'angle initial. Fait tourner le motif à l'aide de la touche de rotation. Vous pouvez également utiliser les touches de déplacement lors du processus de rotation.
			Touche de changement de couleur de fil
		Touche de bordure	Permet de créer et de modifier un motif répétitif.

N°	Affichage	Fonction	
	Nom de la touche		
⑥		Affiche une image en miroir du motif à l'horizontale.	
	Touche d'image en miroir horizontal		
		Modifie la densité du fil pour certains caractères et motifs d'encadrement.	
	Touche de densité		
		Permet de changer la couleur de fil de chaque caractère d'un motif; vous ne pouvez utiliser cette touche que si vous avez sélectionné un motif de caractères.	
	Touche multicolore		
		Permet de modifier la disposition des motifs de caractères. <ul style="list-style-type: none"> • Pour disposer les motifs de caractères le long d'un arc de cercle, appuyez sur , , ou . : aplatit l'arc de cercle. : arrondit l'arc de cercle. • Pour disposer les motifs de caractères le long d'une ligne inclinée, appuyez sur . : modifie l'inclinaison de la ligne dans le sens antihoraire. : modifie l'orientation de la ligne dans le sens horaire. • : réinitialise la position. 	
	Touche de disposition		
			: Permet de modifier l'espacement des motifs de caractères. <ul style="list-style-type: none"> • : augmente l'espacement des caractères. • : réduit l'espacement des caractères. • : rétablit l'espacement initial. : Sépare des motifs de caractères continus afin d'en ajuster l'espacement ou de les modifier individuellement par la suite. <ul style="list-style-type: none"> • : permet de définir l'endroit où le motif sera séparé. • : sépare le motif.
	Touche d'espacement des caractères/ de division du texte		
	Duplique le motif. Le motif dupliqué est placé légèrement en dessous et à droite du motif original.		
Touche de copie			

N°	Affichage	Fonction
	Nom de la touche	
⑦		Ajoute un motif. Si vous appuyez sur cette touche, l'écran de sélection du type de motif s'affiche.
	Touche Ajouter	
		Efface le motif. Si vous appuyez sur cette touche, le motif en cours d'édition est effacé.
	Touche d'effacement	
		Sélectionne le motif en cours d'édition lorsque le motif de broderie comporte plusieurs motifs combinés.
	Touches de sélection de motif	
		Met un terme à l'édition et passe à l'écran de broderie.
Touche de broderie		
⑧		<ul style="list-style-type: none"> • : déplace le motif dans le sens indiqué par la flèche. • : déplace le motif au centre de la zone de broderie.
	Touches de positionnement	
⑨		Agrandit la vue du motif jusqu'à 200 %. Quand elle est agrandie, , , et apparaissent à l'écran. Touchez une des touches qui sont apparues pour déplacer la zone d'affichage à l'écran dans la direction correspondante. Cette fonction est pratique pour vérifier les détails du motif. Vous pouvez continuer à modifier avec un grossissement de 200 %.
	Touche d'agrandissement	
⑩		Affiche un aperçu de l'image du motif.

COMMENCER À BRODER

⚠ ATTENTION

- Votre machine peut broder du tissu d'une épaisseur maximale de 2 mm (environ 5/64" / pouce). Si vous brodez sur un tissu plus épais, l'aiguille risque de casser et de provoquer des blessures.

Application de matériau stabilisateur (support) sur le tissu

⚠ ATTENTION

- Lorsque vous brodez sur des tissus fins ou élastiques, sur des tissus à grosse trame ou favorisant un rétrécissement des points, veillez à utiliser un matériau stabilisateur (renfort de broderie) lors de la broderie. Si vous n'utilisez pas un matériau stabilisateur (renfort de broderie), l'aiguille risque de casser et de provoquer des blessures.

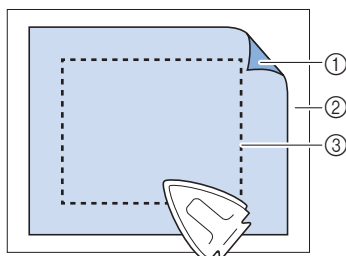

- ① Face adhésive du matériau stabilisateur thermocollant (support)
- ② Tissu (envers)
- ③ Taille du cadre à broder

Mise en place du tissu dans le cadre à broder

1

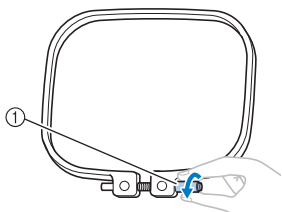

- Desserrez la vis.

2

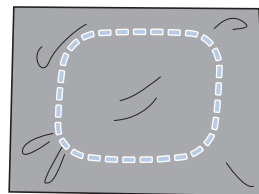

- Placez le renfort et le tissu sur le cadre extérieur, l'endroit vers le haut.

3

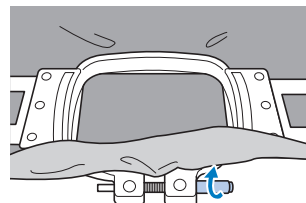
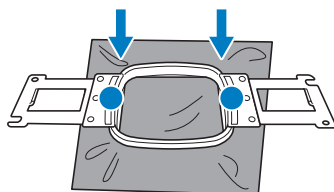

- Serrez légèrement la vis.

4

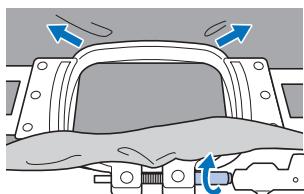



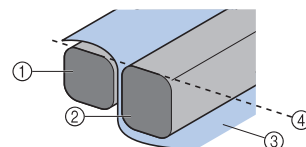





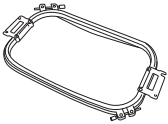

- Serrez fermement la vis, puis vérifiez que le tissu est tendu.
- Utilisez le tournevis à 3 embouts pour serrer fermement la vis.







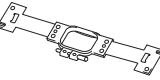

- ① Cadre extérieur
- ② Cadre intérieur
- ③ Endroit du tissu
- ④ Parties supérieures des cadres intérieur et extérieur de même niveau
- Fixez les cadres intérieur et extérieur ensemble fermement pour que leurs parties supérieures soient au même niveau.

Types de cadres à broder

Cadres à broder utilisant le support du cadre à broder A

Cadre à broder	Zone de broderie	
	Utilisation	
Très grand cadre à broder 	300 mm (L) × 200 mm (H) (environ 11-3/4" / pouces (L) × 7-7/8" / pouces (H)) 	À utiliser lorsque vous brodez des caractères ou des motifs liés, des motifs combinés ou des motifs de grande taille.
Cadre plat (en option) 	300 mm (L) × 200 mm (H) (environ 11-3/4" / pouces (L) × 7-7/8" / pouces (H)) 	À utiliser lorsque vous brodez des vestes ou d'autres vêtements épais. Pour la broderie, installez la table d'extension en option sur la machine.
Grand cadre à broder (en option) 	180 mm (L) × 130 mm (H) (environ 7-1/8" / pouces (L) × 5-1/8" / pouces (H)) 	À utiliser lorsque vous brodez des motifs mesurant moins de 180 mm (L) × 130 mm (H) (environ 7-1/8" / pouces (L) × 5-1/8" / pouces (H)).
Cadre à broder moyen 	100 mm (L) × 100 mm (H) (environ 4" / pouces (L) × 4" / pouces (H)) 	À utiliser pour broder des motifs de taille normale.
Petit cadre à broder (en option) 	60 mm (L) × 40 mm (H) (environ 2-3/8" / pouces (L) × 1-1/2" / pouces (H)) 	À utiliser lorsque vous brodez des motifs de petite taille, telles que les étiquettes nominatives.

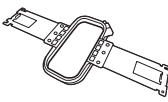
Cadres à broder utilisant le support du cadre à broder B

Cadre à broder	Zone de broderie	
	Utilisation	
Cadre pour quilting (courtepointe) (en option) 	200 mm (L) × 200 mm (H) (environ 7-7/8" / pouces (L) × 7-7/8" / pouces (H)) 	À utiliser pour broder des couvertures en quilting (courtepointe). Pour la broderie, installez la table d'extension en option sur la machine.
Cadre à bordures (en option) 	300 mm (L) × 100 mm (H) (environ 11-3/4" / pouces (L) × 4" / pouces (H)) 	À utiliser pour broder une longue chaîne de caractères ou de motifs. Pour la broderie, installez la table d'extension en option sur la machine.
Cadre à broder pour manche (en option) 	70 mm (L) × 200 mm (H) (environ 2-3/4" / pouces (L) × 7-7/8" / pouces (H)) 	À utiliser pour broder de longues pièces telles que des manches de chemise.

⚠ ATTENTION

- N'utilisez que les tailles de cadres à broder indiquées sur l'écran, sinon le cadre à broder risque de heurter le pied-de-biche et vous risquez de vous blesser.
- Si la taille du cadre à broder est incorrecte, celui-ci risque de toucher le pied-de-biche et d'endommager la machine ou de vous blesser.

Fixation du cadre à broder sur la machine

⚠ ATTENTION

- Si le cadre à broder est mal fixé, il risque de toucher le pied-de-biche et d'endommager la machine ou de vous blesser.
- Lorsque vous fixez le cadre à broder, veillez à ce que le bouton « Marche/Arrêt » s'allume en rouge. S'il clignote en vert, la machine risque de commencer à broder. En cas de démarrage accidentel, vous risquez de vous blesser.

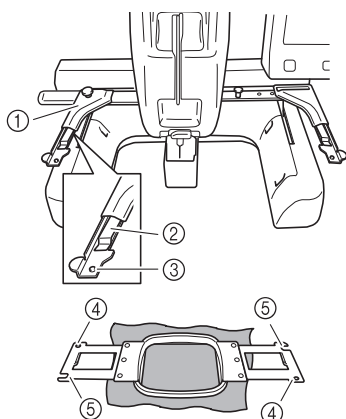

- ① **Bras gauche du support du cadre à broder**
Déplacez le bras du support du cadre à broder vers la gauche ou la droite pour l'ajuster à la taille du cadre à broder.
- ② **Attache du support du cadre à broder**
Insérez le cadre à broder dans les attaches du support du cadre à broder.
- ③ **Ergot de positionnement**
- ④ **Trous**
- ⑤ **Fentes de positionnement**

1

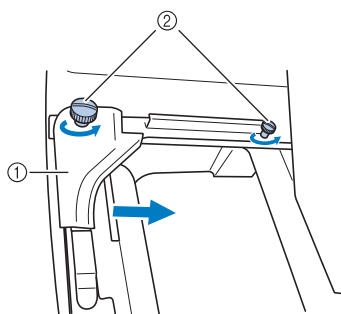

- ① Bras gauche
 - ② Vis de serrage à main
- Desserrez les deux vis de serrage à main sur le support du cadre à broder.

2

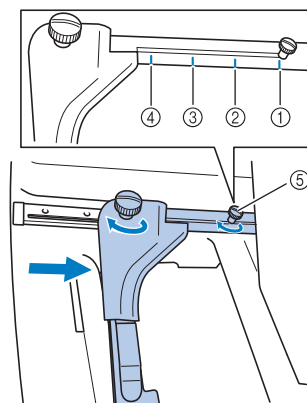

- ① Repère du très grand cadre à broder
- ② Repère du grand cadre à broder
- ③ Repère du cadre à broder moyen
- ④ Repère du petit cadre à broder
- ⑤ Aligned la vis sur le repère.

💡 Remarque

- Serrez fermement les deux vis de serrage à main à l'aide du tournevis à 3 embouts fourni. Les problèmes suivants peuvent survenir si les vis de serrage à main ne sont pas correctement serrées.
 - La machine ne détecte pas correctement la taille du cadre à broder.
 - La position de départ du cadre à broder est décalée.
 - Le motif de broderie est décalé.

3

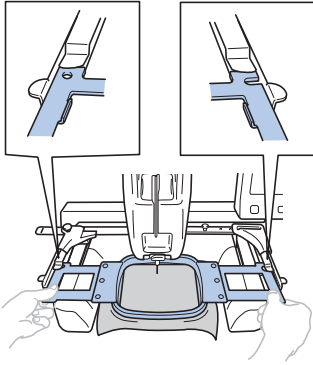

- Glissez le cadre à broder dans les attaches du support du cadre à broder. Le cadre intérieur doit se trouver sur le dessus.

4

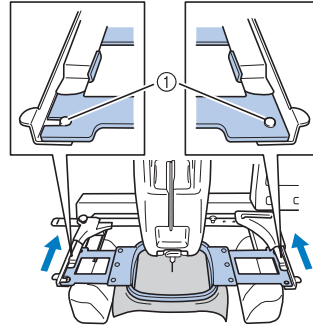

- Insérez le cadre à broder jusqu'à ce qu'il se mette en place.
- ① Veillez à ce que les ergots des bras droit et gauche du support du cadre à broder rentrent dans la fente de positionnement et le trou du cadre à broder.

Enfilage supérieur

⚠ ATTENTION

- Lorsque vous procédez à l'enfilage supérieur, respectez attentivement les procédures. Si l'enfilage supérieur n'est pas réalisé correctement, le fil risque de s'emmêler ou l'aiguille de casser.
- Lorsque vous appuyez sur  Verrouillage (touche de déverrouillage) dans l'écran de broderie, le bouton « Marche/Arrêt » commence à clignoter en vert et la machine peut commencer à broder. Si l'enfilage supérieur ou l'enfilage de l'aiguille est en cours, veillez à ce que la machine ne démarre pas accidentellement, car vous risqueriez de vous blesser.

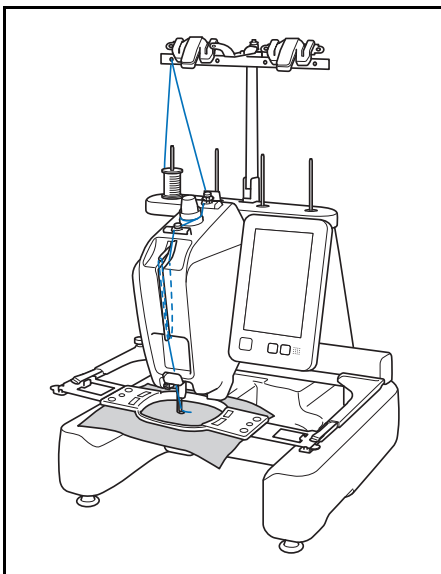

1

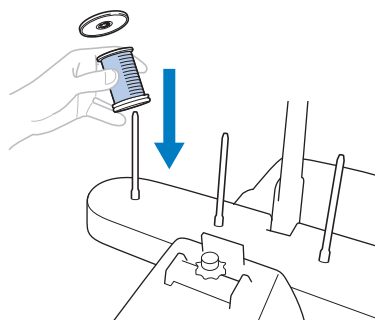

2

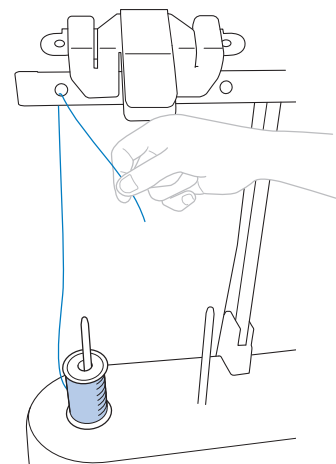

3

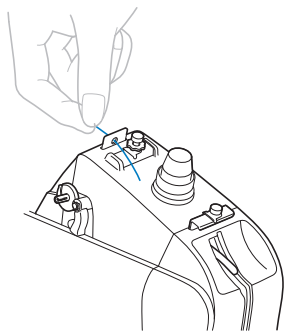

4

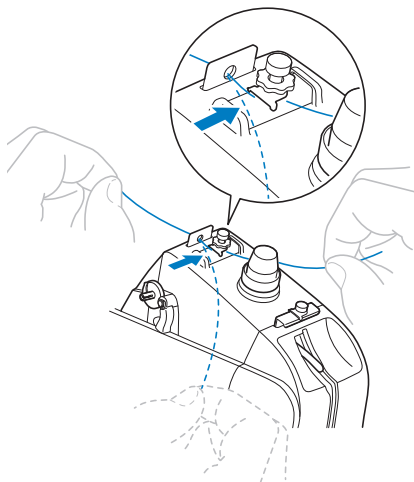

5

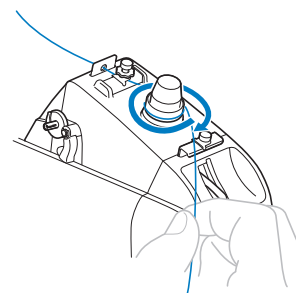

- Enroulez le fil une seule fois dans le sens des aiguilles d'une montre autour du disque de tension de fil.

6

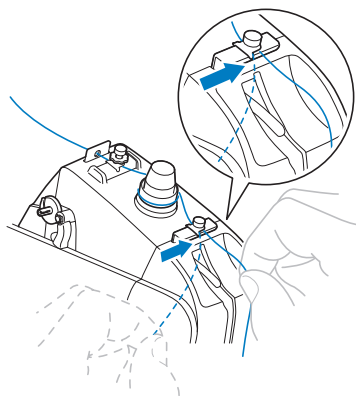

7

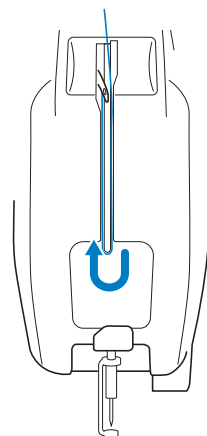

8

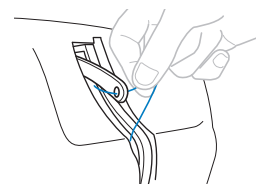

9

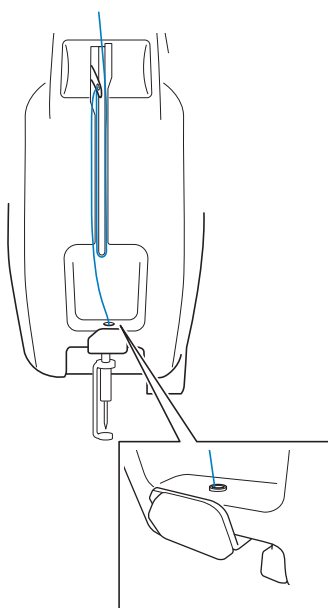

10

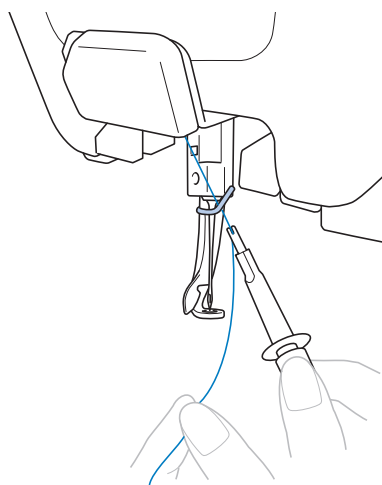

IMPORTANT

- Quand vous utilisez des aiguilles de 65/9 ou plus fines, enfillez manuellement l'aiguille. Si le dispositif d'enfilage automatique de l'aiguille est utilisé, son crochet risquerait d'être endommagé.
- Si l'aiguille n'est pas complètement insérée, le crochet du dispositif d'enfilage automatique de l'aiguille ne passe pas par le chas de l'aiguille pendant l'enfilage automatique, et le crochet risque de se plier ou l'aiguille de ne pas être enfilée.
- Une fois le crochet du dispositif d'enfilage automatique de l'aiguille passé par le chas de l'aiguille, ne tournez pas le volant. Le dispositif d'enfilage automatique de l'aiguille risquerait d'être endommagé. Si vous tournez le volant, le dispositif d'enfilage automatique de l'aiguille reviendra à sa position initiale pour éviter tout dommage.

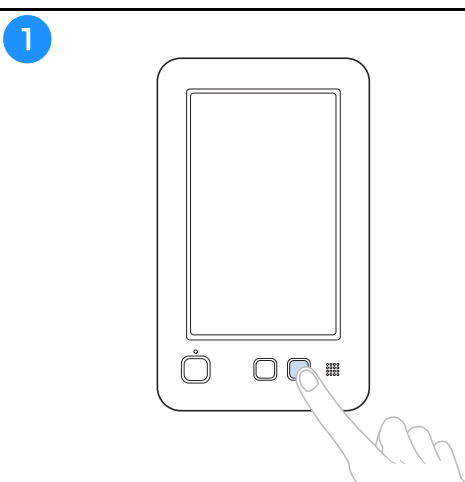

- Le crochet du dispositif d'enfilage automatique de l'aiguille passe par le chas de la machine.

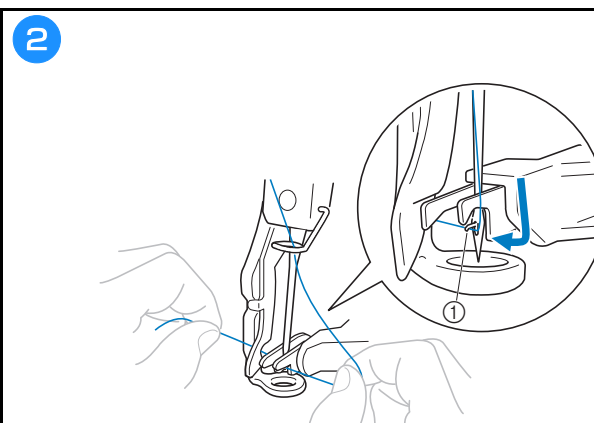

- ① Passez le fil ici.

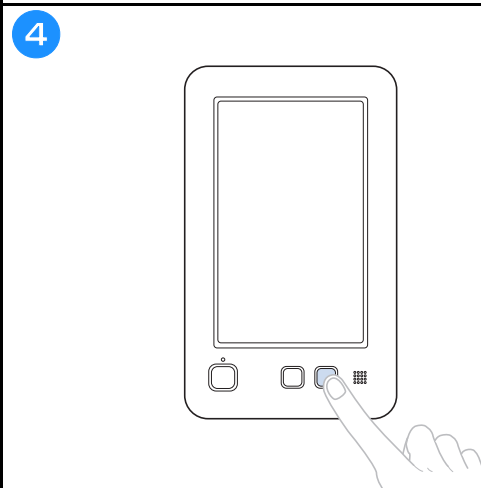
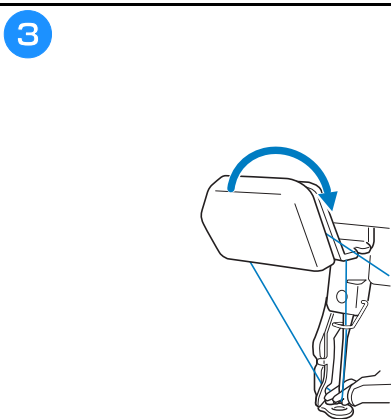

Vérification du point de chute de l'aiguille à l'aide du laser de positionnement en forme de croix pour broderie

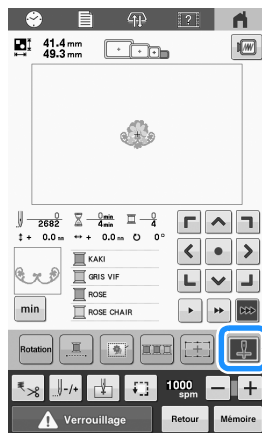

Le laser de positionnement en forme de croix pour broderie s'allume.



Le laser de positionnement en forme de croix pour broderie s'éteint.

Mémo

- La fonction de laser de positionnement en forme de croix pour broderie ne peut cependant pas être utilisée avec certains types de cadres à broder.
- Si la surface du tissu est trop irrégulière ou rugueuse, vérifiez et ajustez l'alignement du laser de positionnement en forme de croix pour broderie et du point de chute de l'aiguille avant de commencer à broder.
- Lorsque vous utilisez le cadre pour casquettes, vérifiez et ajustez l'alignement du laser de positionnement en forme de croix pour broderie et du point de chute de l'aiguille avant de commencer à broder.

■ Ajuster la luminosité du laser de positionnement en forme de croix pour broderie

1 Appuyez sur l'icône du menu.

2 Sélectionnez 'Visualisation du cadre de broderie'.

3 Appuyez sur le bouton 'Laser de positionnement en forme de croix pour broderie' (ON/OFF).

4 Appuyez sur le bouton 'Démarrer'.

5 Ajustez la luminosité (ici à 2) à l'aide des boutons + et -.

6 Appuyez sur le bouton OK.

⚠ ATTENTION

- Lorsque la machine est en marche, faites particulièrement attention à l'emplacement de l'aiguille. En outre, ne laissez pas les mains près des pièces mobiles, telles que l'aiguille, le levier releveur de fils et le chariot, car vous risqueriez de vous blesser.

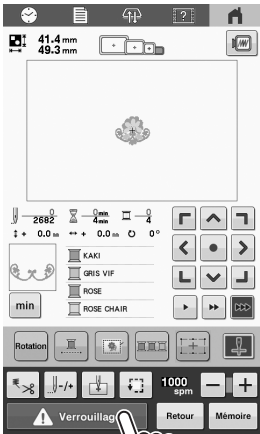
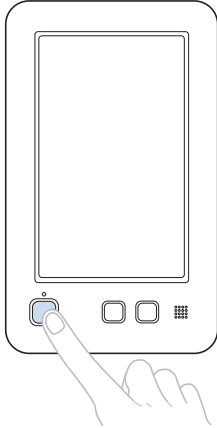
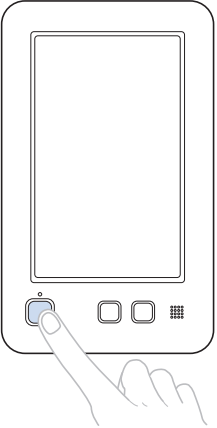
<p>1</p> 	<p>2</p> 	 <p>• Arrêtez la broderie</p>
--	--	--

Changement aisé des bobines de fil

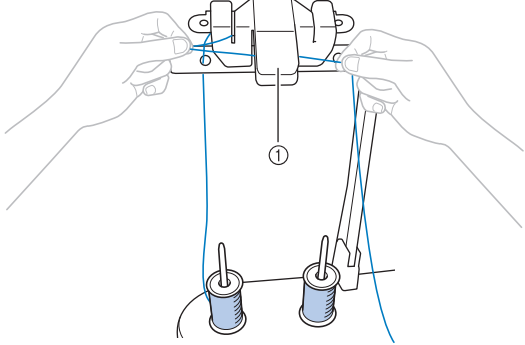
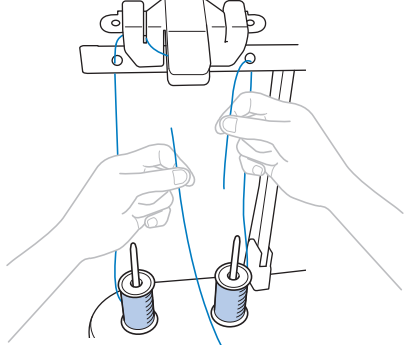
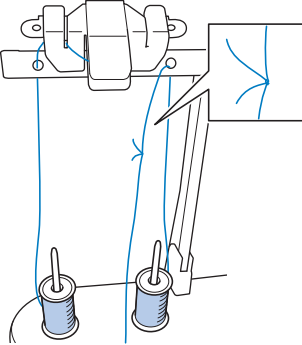
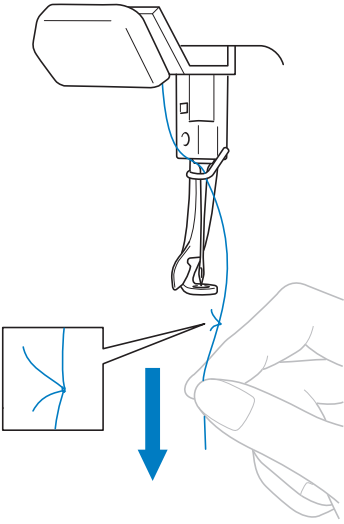
<p>1</p>  <p>① Coupez le fil.</p>	<p>2</p> 
<p>3</p> 	<p>4</p>  <p>• Tirez sur le fil pour le faire sortir.</p>

Retrait du cadre à broder

⚠ ATTENTION

- Lorsque vous retirez le cadre à broder, veillez à ce que le bouton « Marche/Arrêt » soit allumé en rouge. Si le bouton « Marche/Arrêt » clignote en vert, la machine risque de commencer à broder. En cas de démarrage accidentel, vous risquez de vous blesser.

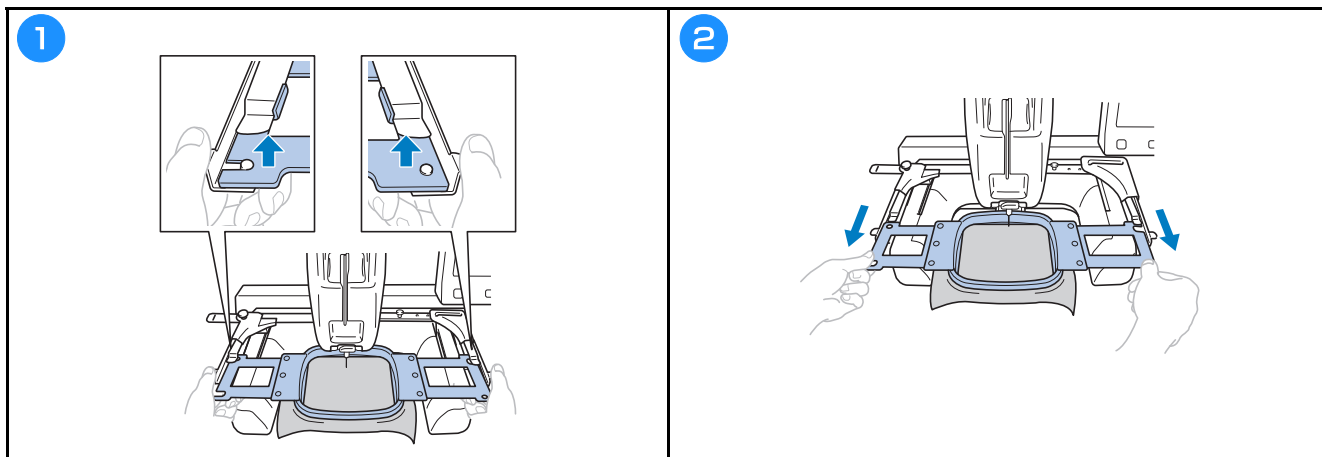

Retrait du tissu

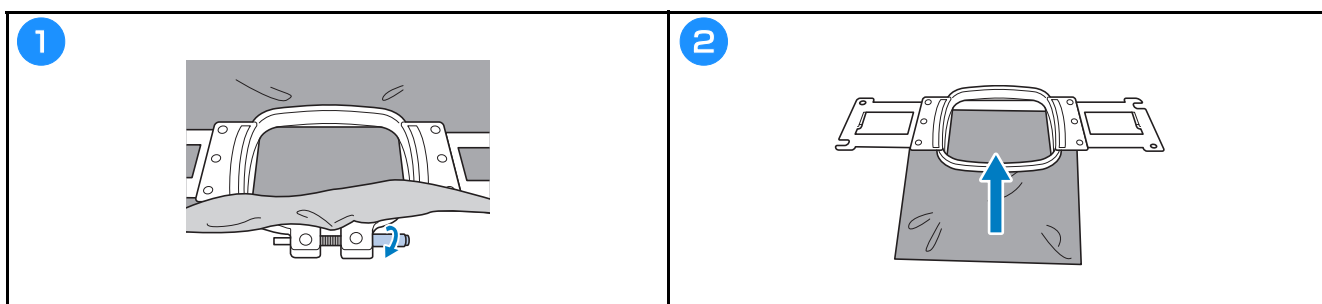

Mise hors tension de la machine

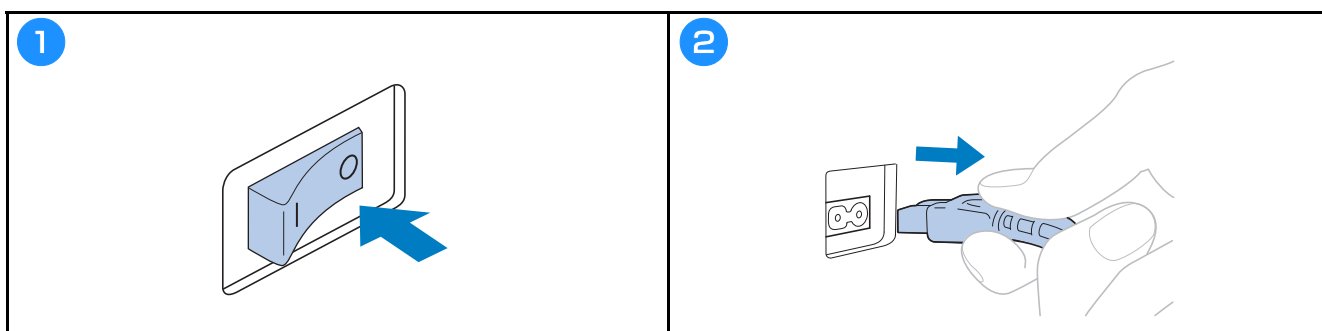

Remplacement de l'aiguille

⚠ ATTENTION

- Veillez à mettre la machine hors tension avant de remplacer l'aiguille, sinon vous risquez de vous blesser si la machine commence à broder.
- N'utilisez jamais d'aiguilles tordues. Vous risqueriez de vous blesser.
- Veillez à insérer l'aiguille dans la chambre de la barre à aiguille jusqu'à ce qu'elle atteigne la butée de la barre à aiguille et à serrer fermement la vis de serrage de l'aiguille à l'aide du tournevis Allen, sinon vous risquez de casser l'aiguille et de vous blesser.

📖 Mémo

- Votre machine est conçue pour utiliser des aiguilles à broder traditionnelles. L'aiguille d'usine recommandée est « HAX 130 EBBR » (Organ). Les aiguilles Schmetz 130/705 H-E peuvent être utilisées en remplacement.
- Pour vérifier l'aiguille correctement, placez la partie plate de l'aiguille sur une surface plane. Vérifiez l'aiguille de haut en bas, puis sur les côtés. Mettez au rebut toute aiguille déformée.

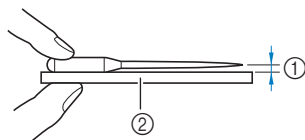

- ① Espace parallèle
- ② Surface plane (verre, etc.)

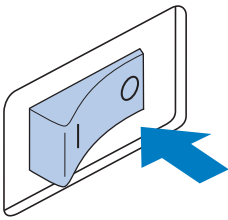
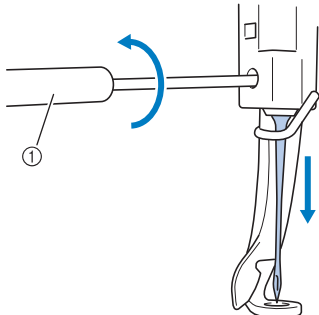
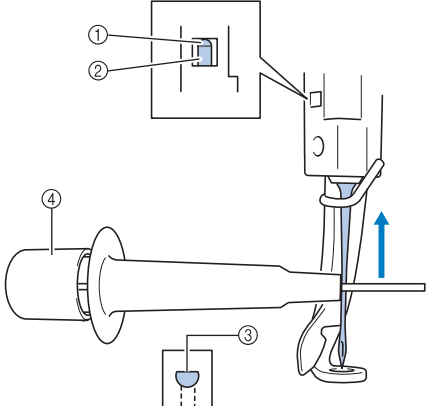
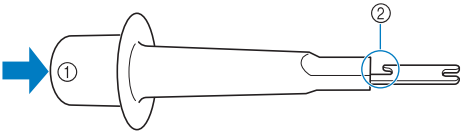
<p>1</p> 	<p>2</p>  <p>① Tournevis Allen</p>
<p>3</p>  <p>① Butée de la barre à aiguille ② Aiguille ③ Côté plat de l'aiguille ④ Outil de remplacement d'aiguille</p>	<p>📖 Mémo</p>  <p>① Extrémité de l'outil de remplacement d'aiguille ② Support d'aiguille</p> <ul style="list-style-type: none">• Tenez l'outil de remplacement d'aiguille et appuyez sur l'extrémité de l'outil de remplacement d'aiguille ① pour faire sortir le support d'aiguille ②. Attachez le support à l'aiguille, puis relâchez la pression appliquée pour accrocher l'aiguille. Pour décrocher l'aiguille, appuyez de nouveau sur ①.

4

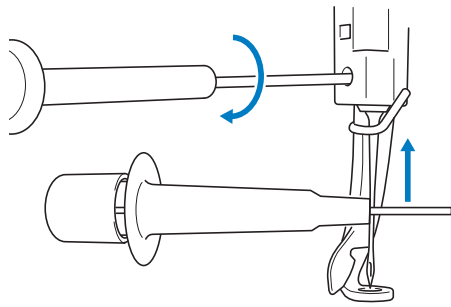

Vérification de la tension du fil

La tension du fil supérieur peut être réglée à l'aide du bouton de tension des fils ou de la molette de pré-tension du guide-fil supérieur.

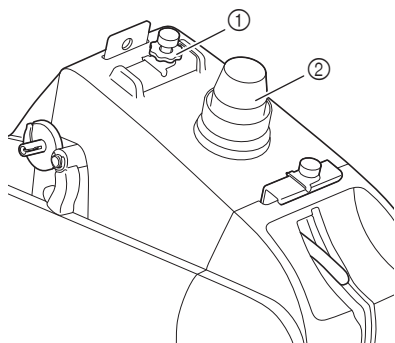

- ① Molette de pré-tension du guide-fil supérieur
- ② Bouton de tension des fils

■ Tension du fil correcte

Sur l'envers du tissu, le fil de la canette doit correspondre à un tiers de la largeur de point.

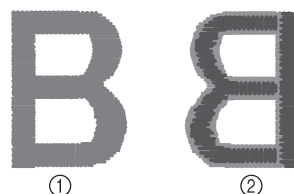

- ① Endroit
- ② Envers

■ Le fil supérieur est trop tendu

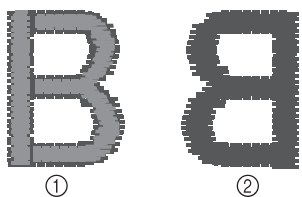

- ① Endroit
- ② Envers

Si la tension du fil supérieur est trop élevée, le fil de la canette est visible sur l'endroit du tissu.

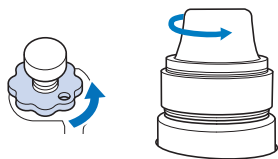

- Desserrez en tournant dans le sens inverse des aiguilles d'une montre.

■ Le fil supérieur est trop lâche

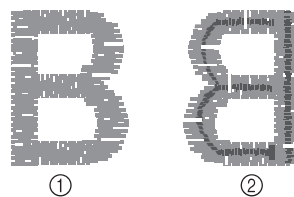

- ① Endroit
- ② Envers

Si la tension du fil supérieur est trop basse, un fil supérieur lâche, des nœuds de fils ou des boucles lâches apparaissent sur l'endroit du tissu.

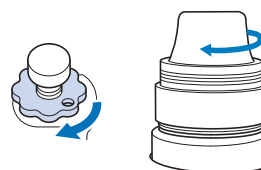

- Serrez en tournant dans le sens des aiguilles d'une montre.

⚠ ATTENTION

- Débranchez le cordon d'alimentation avant de nettoyer la machine, car vous risqueriez de vous blesser ou de provoquer un choc électrique.

■ Application d'huile dans le logement

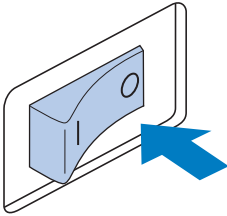
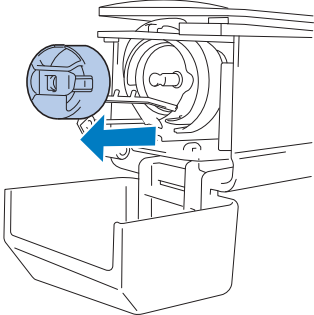
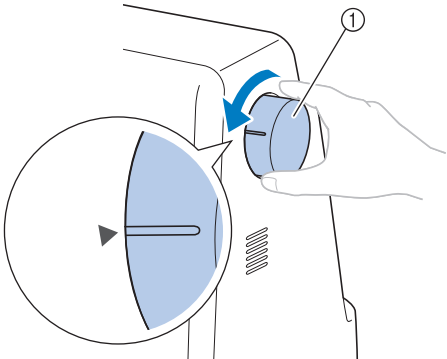
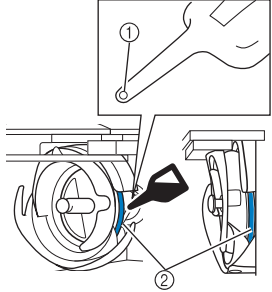
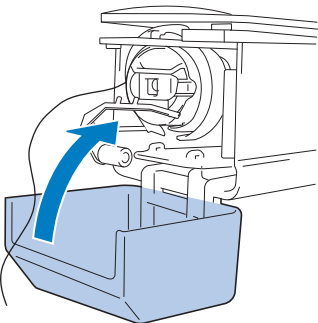
<p>1</p> 	<p>2</p> 
<p>3</p>  <p>① Volant</p> <ul style="list-style-type: none">• Faites tourner le volant jusqu'à ce que l'encoche soit alignée sur la position marquée (▶) sur la machine.	<p>4</p>  <p>Vue de face Vue latérale</p> <p>① Percez un petit trou dans le flacon d'huile.</p> <p>② Appliquez de l'huile ici.</p> <ul style="list-style-type: none">• Utilisez un objet pointu pour percer un petit trou dans l'extrémité du graisseur fourni avant de l'employer.
<p>5</p> 	

■ Application d'huile sur la barre à aiguille

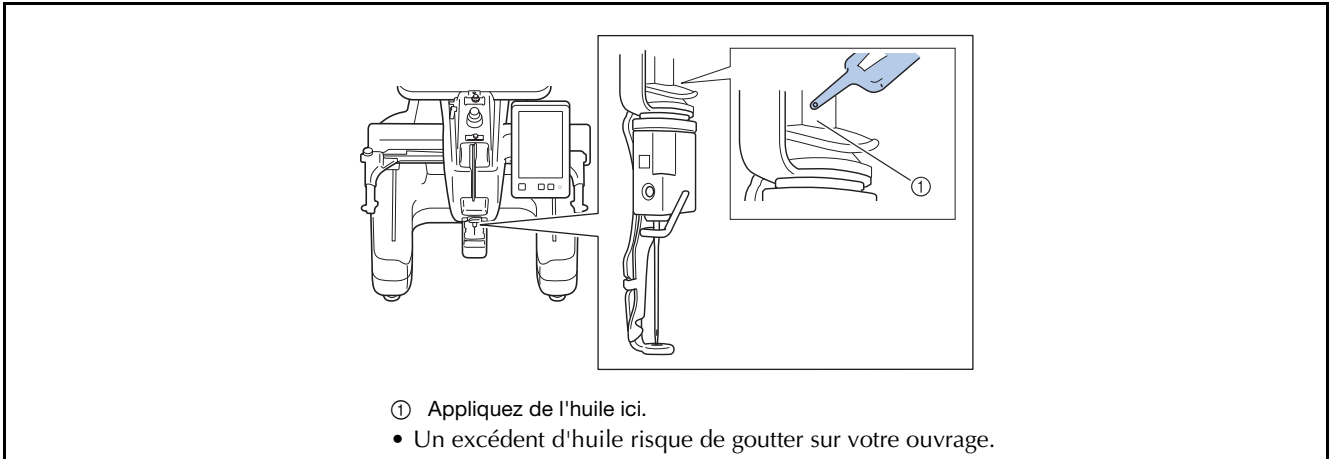

IMPORTANT

- Versez une goutte d'huile sur le crochet avant utilisation.
- Versez une goutte d'huile sur la barre à aiguille inférieure située au-dessus de la rondelle en feutre, toutes les 40 à 50 heures d'utilisation de la machine à broder.
- N'appliquez que de l'huile pour machine. L'utilisation de tout autre type d'huile pourrait endommager la machine.
- N'appliquez pas trop d'huile. Les tissus ou les fils peuvent être souillés. Si vous avez appliqué trop d'huile, essuyez l'excédent à l'aide d'un chiffon.
- Si le fil se casse pendant la broderie ou si le crochet fonctionne bruyamment, appliquez de l'huile sur le crochet.

■ Nettoyage du crochet

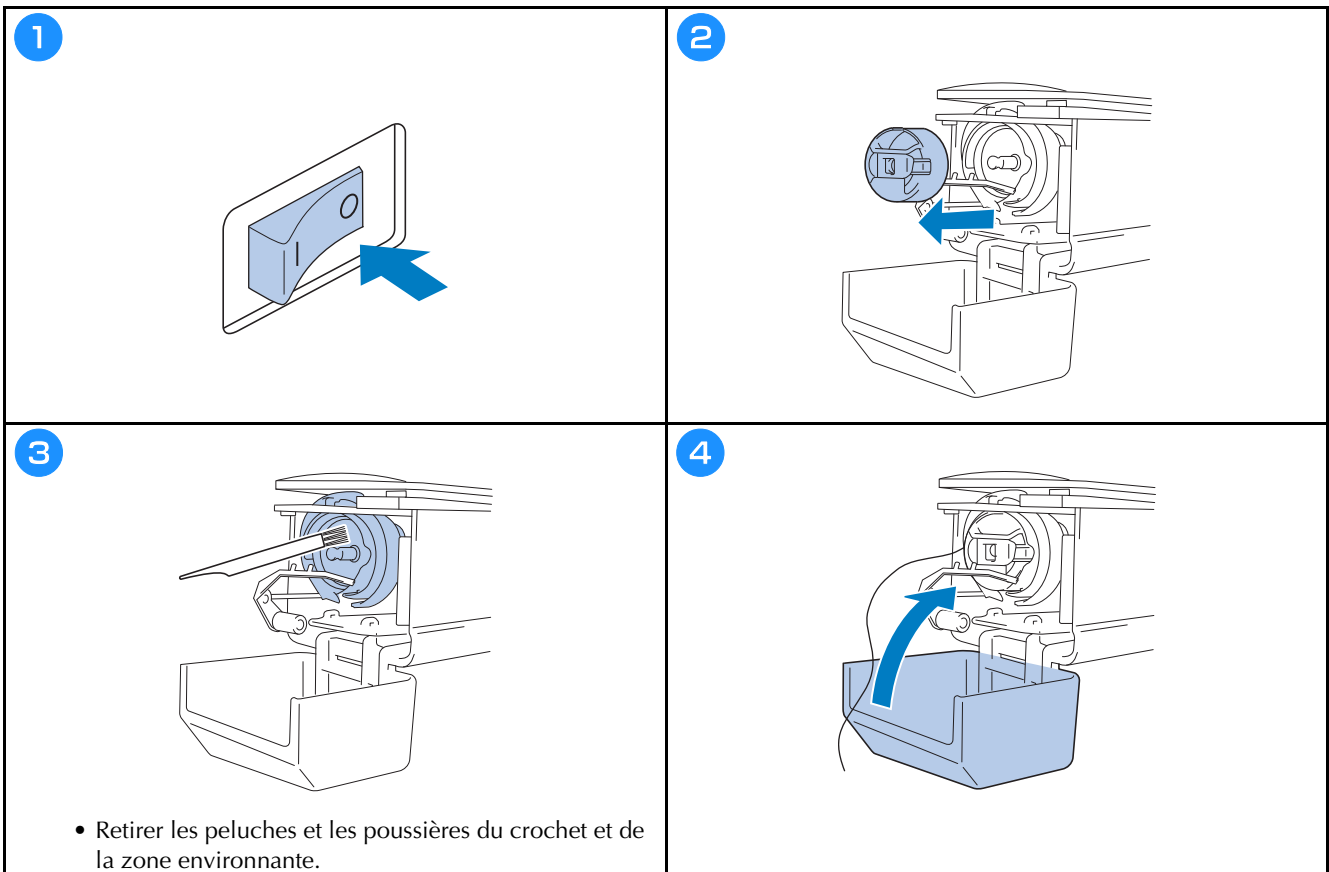

■ Nettoyage de la zone située autour de la plaque à aiguille

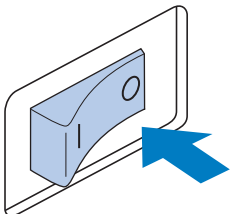
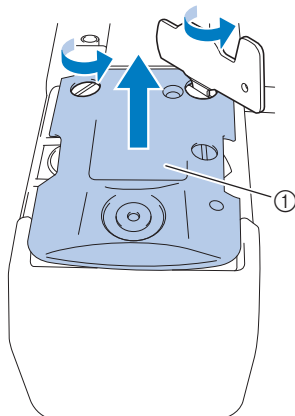
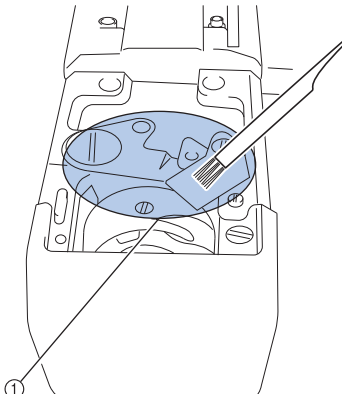
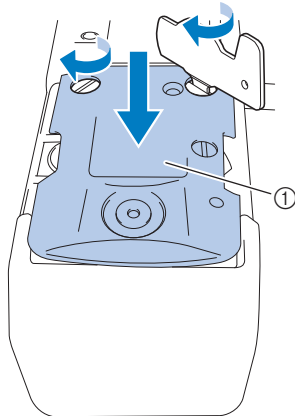
<p>1</p> 	<p>2</p>  <p>① Retirez la plaque à aiguille.</p>
<p>3</p>  <p>① Retirez toutes les peluches de cette zone.</p>	<p>4</p>  <p>① Fixez la plaque à aiguille.</p>

■ Nettoyage des guide-fils

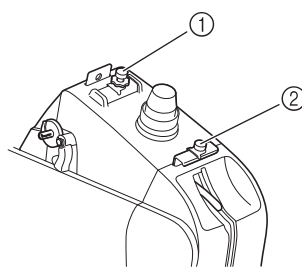
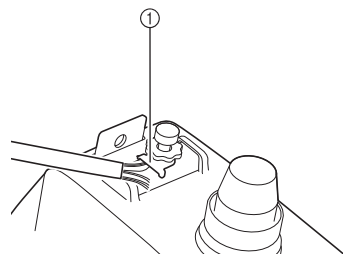
<p>1</p>  <ul style="list-style-type: none">• Nettoyez les guide-fils pour le guide-fil supérieur ① le guide-fil intermédiaire ②.	<p>2</p>  <p>① Nettoyez le guide-fil.</p>
--	---

■ Nettoyage de l'unité de tension

1

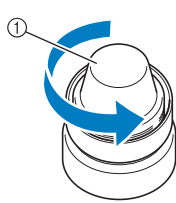

① Tournez le bouton de tension des fils dans le sens inverse des aiguilles d'une montre.

2

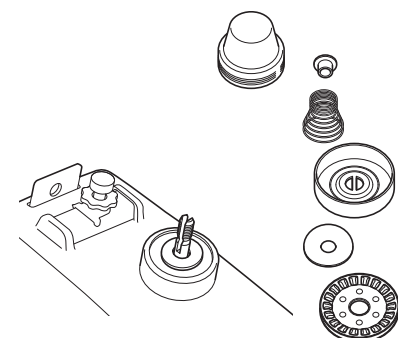

- Retirez les peluches et les poussières des deux parties des rondelles du disque de tension (dessus et dessous) à l'intérieur du bouton de tension des fils.

Remarque

- Lorsque vous remontez l'unité de tension, veillez à ne pas installer le disque de tension à l'envers. Sa base comporte un aimant.

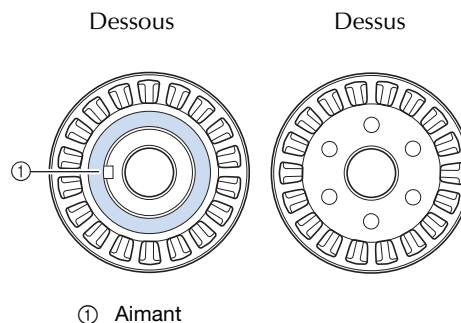

DÉPANNAGE

Si la machine ne fonctionne plus correctement, vérifiez les problèmes éventuels suivants avant de faire appel au service de dépannage.

Vous pouvez résoudre la plupart des problèmes vous-même. Pour toute aide supplémentaire, consultez la Foire aux questions (FAQ) et les conseils de dépannage sur le site internet Brother support (Site Web de soutien Brother). Visitez notre site au <https://s.brother/cpcab/>.

Si le problème persiste, contactez votre revendeur Brother agréé ou le centre de service Brother agréé le plus proche.

Si la page de référence indiquée est « * » ou si la solution proposée ne permet pas de résoudre le problème, contactez votre revendeur Brother agréé.

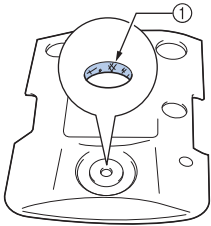
Symptôme	
Cause probable/Solution	Page
La machine ne fonctionne pas.	
La machine n'est pas sous tension.	16
La machine n'a pas été déverrouillée.	32
Le bouton « Marche/Arrêt » n'a pas été actionné.	32
Le cadre à broder ne peut pas être fixé à la machine.	
Le support du cadre à broder fixé à la machine ne convient pas pour le cadre à broder sélectionné.	26
Le cadre à broder ne peut être ni retiré, ni fixé.	
<p>Selon la position dans laquelle le chariot de la machine s'est arrêté, il peut s'avérer difficile de retirer ou de fixer le cadre à broder.</p> <ul style="list-style-type: none"> Appuyez sur  pour positionner le chariot de sorte que le cadre à broder puisse être aisément retiré ou fixé. 	—
L'aiguille casse.	
L'aiguille n'est pas installée correctement.	34
La vis de fixation de l'aiguille est desserrée.	34
L'aiguille est tordue ou émoussée.	34
<p>La zone entourant le trou de la plaque à aiguille est endommagée.</p>  <p>① Rayures/bavures</p> <ul style="list-style-type: none"> Remplacez la plaque à aiguille. 	*

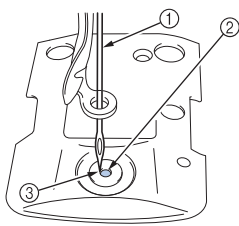
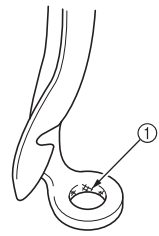
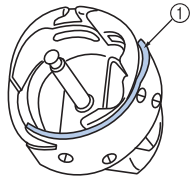
Symptôme	
Cause probable/Solution	Page
<p>L'aiguille touche la plaque à aiguille.</p>  <p>① Aiguille ② Trou de la plaque à aiguille ③ L'aiguille touche le trou</p> <ul style="list-style-type: none"> Remplacez l'aiguille. 	34 *
<p>Le pied-de-biche est trop haut et n'est pas correctement positionné. L'aiguille touche le pied-de-biche.</p>	*
<p>La zone entourant le pied-de-biche est endommagée.</p>  <p>① Rayures/bavures</p> <ul style="list-style-type: none"> Remplacez le pied-de-biche. 	*
<p>La surface coulissante du logement du crochet n'est pas lisse. Elle est rayée ou présente des bavures.</p>  <p>① Surface de logement du crochet</p>	*
La canette ou le compartiment à canette ne sont pas installés correctement.	17, 20
Le crochet n'est pas installé correctement.	*

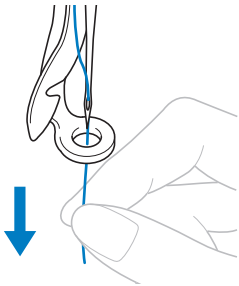
Symptôme		
	Cause probable/Solution	Page
L'aiguille casse.		
	La butée du crochet n'est pas installée correctement, le crochet tourne complètement.	*
	Le fil supérieur n'est pas correctement enfilé. Le fil supérieur est bloqué.	28
	 <ul style="list-style-type: none"> Tirez le fil supérieur avec la main depuis le dessous du pied-de-biche et vérifiez que le fil se déplace librement. Si ce n'est pas le cas, le fil n'a pas été enfilé correctement. Enfilez correctement le fil supérieur. Vérifiez que le fil est bloqué par le guide-fil de la barre à aiguille. 	
	La tension du fil supérieur est trop élevée.	36
	Vous n'utilisez pas une canette conçue spécialement pour cette machine.	—
	L'aiguille et le crochet ne fonctionnent pas de manière synchrone. <ul style="list-style-type: none"> La synchronisation du crochet est peut-être désactivée. 	*
	La densité du fil des données de broderie est trop faible. Trois points superposés ou plus ont été brodés. <ul style="list-style-type: none"> À l'aide d'un système de conception de données, corrigez la densité du fil et les paramètres de broderie superposée dans les données de broderie. 	—
Le fil n'est pas coupé automatiquement.		
	Des peluches ou de la poussière se sont accumulées sous la plaque à aiguille (couteau mobile, couteau fixe ou plaque de retenue des fils).	39
	Le compartiment à canette utilisé n'est pas compatible avec cette machine. <ul style="list-style-type: none"> Utilisez le compartiment à canette approprié. 	—
	Des peluches ou de la poussière se sont accumulées dans le disque de tension de fil.	40
Une fois les fils automatiquement coupés, le fil supérieur est trop court et dépasse de l'aiguille.		
	Des peluches ou de la poussière se sont accumulées sous la plaque à aiguille (couteau mobile, couteau fixe ou plaque de retenue des fils).	39

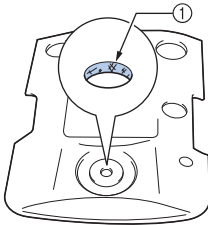
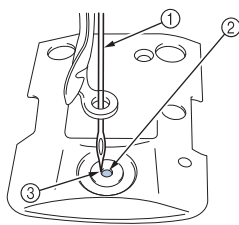
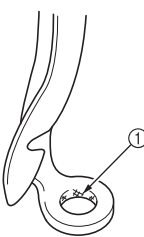
Symptôme		
	Cause probable/Solution	Page
Le fil supérieur se casse.		
	L'aiguille n'est pas installée correctement.	34
	La vis de fixation de l'aiguille est desserrée.	34
	L'aiguille est tordue ou émoussée.	34
	La zone entourant le trou de la plaque à aiguille est endommagée.	*
	 <ul style="list-style-type: none"> Rayures/bavures Remplacez la plaque à aiguille. 	
	L'aiguille touche la plaque à aiguille.	*
	 <ul style="list-style-type: none"> Aiguille Trou de la plaque à aiguille Aiguille touchant le trou 	
	Le pied-de-biche est trop haut et n'est pas correctement positionné. L'aiguille touche le pied-de-biche.	*
	La zone entourant le pied-de-biche est endommagée.	*
	 <ul style="list-style-type: none"> Rayures/bavures Remplacez le pied-de-biche. 	
	Utilisation d'un fil spécial, tel qu'un fil métallique. <ul style="list-style-type: none"> Réduisez la vitesse de broderie de la machine. 	—

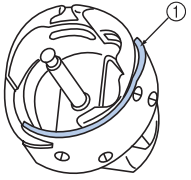
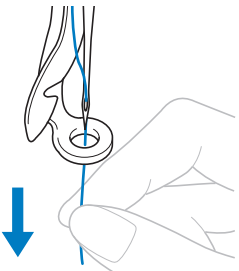
Symptôme		
	Cause probable/Solution	Page
Le fil supérieur se casse.		
La surface coulissante du crochet n'est pas lisse. Elle présente des bavures.	*  ① Surface de logement du crochet	
Le fil est lâche dans la surface du crochet.		36
Le jeu entre le crochet et le logement est trop important.		*
Le crochet ne tourne pas librement. • Retirez les peluches, nettoyez et appliquez de l'huile.		37, 38
Impossible d'ajuster l'espace entre le crochet et sa butée.		*
Le fil supérieur n'est pas correctement enfilé.		28
Le fil supérieur n'est pas positionné dans la plaque du guide-fil supérieure ou intermédiaire. • Vérifiez que le fil passe complètement sous la plaque du guide-fil supérieure et intermédiaire.		28
Le fil est emmêlé ou présente des nœuds. • Démêlez le fil et défaites les nœuds.		—
La tension du fil supérieur est trop élevée.		36
La tension du fil de la canette n'est pas correcte. Le fil ne se déroule pas librement du compartiment à canette.		—
Le compartiment à canette est endommagé. • Remplacez le compartiment à canette.		17
Le fil de la canette n'est pas correctement enroulé. • Vérifiez que la canette est bobinée à environ 80 % et que le fil est enroulé uniformément. Si la canette n'est pas correctement bobinée, remplacez-la ou rembobinez-la.		17

Symptôme		
	Cause probable/Solution	Page
	Vous n'utilisez pas une canette conçue spécialement pour cette machine.	—
	Le dispositif d'enfilage automatique de l'aiguille est cassé.	*
	Un adhésif est fixé sur l'aiguille. • Remplacez l'aiguille.	34
	Le tissu n'est pas tendu.	24, 25
	La qualité du fil est mauvaise. • La qualité du fil est mauvaise en raison de l'ancienneté du fil. Remplacez le fil.	—
	La densité du fil des données de broderie est trop faible. Trois points superposés ou plus ont été brodés. • À l'aide d'un système de conception de données, corrigez la densité du fil et les paramètres de broderie superposée dans les données de broderie.	—
	Des peluches ou de la poussière se sont accumulées dans le disque de tension de fil.	40
Le fil de la canette se casse.		
	Le fil de la canette n'est pas correctement enfilé.	20
	La canette est rayée ou ne tourne pas librement. • Remplacez la canette.	17
	Le compartiment à canette est endommagé. • Remplacez le compartiment à canette.	17
	Le fil est emmêlé.	37
	Vous n'utilisez pas une canette conçue spécialement pour cette machine.	—
	Des peluches ou de la poussière se sont accumulées dans le disque de tension de fil.	40
Des points ont été sautés.		
	Le fil supérieur n'est pas correctement enfilé.	28
	L'aiguille est tordue ou émoussée.	34
	L'aiguille n'est pas installée correctement.	34
	De la poussière s'est accumulée sous la plaque à aiguille ou dans le crochet.	38, 39
	L'aiguille et le crochet ne fonctionnent pas de manière synchrone.	*
	La torsion du fil est trop importante ou trop faible. • Une torsion inappropriée provoque la formation de boucles irrégulières. Utilisez une autre bobine.	—

Symptôme		
	Cause probable/Solution	Page
Le motif de broderie est décalé.		
	Le fil est emmêlé. • Utilisez des pinces pour retirer le fil emmêlé du crochet.	—
	Le tissu n'est pas fixé dans le cadre à broder (par exemple, le tissu n'est pas tendu).	24, 25
	Le cadre à broder est trop grand par rapport à la taille de la broderie.	26
	Les vis de serrage à main du support du cadre à broder sont desserrées.	14
	Aucun matériau stabilisateur (support) n'est utilisé.	24
	Le cadre à broder n'est pas correctement fixé au chariot. • Fixez correctement le cadre à broder au chariot. Veillez à ce que les ergots des bras droit et gauche du support du cadre à broder soient fermement insérés dans les trous des poignées du cadre à broder.	27
	Le chariot ou le cadre à broder touchent des objets. • Le motif risque d'être décalé si le chariot ou le cadre à broder touchent des objets.	—
	Le tissu est bloqué ou serré. • Arrêtez la machine, puis positionnez correctement le tissu.	—
	Le chariot s'est déplacé lors du retrait du cadre à broder. • Le motif risque d'être décalé si le pied-de-biche a été touché ou si le chariot s'est déplacé durant la broderie. • Prenez les précautions nécessaires lorsque vous retirez et remettez en place le cadre à broder durant la broderie. Si le chariot s'est déplacé, mettez la machine hors puis sous tension. La position correcte du cadre étant mémorisée au moment de l'arrêt de la machine, le cadre à broder est replacé correctement.	—
	Le motif n'a pas été numérisé correctement. • Le motif peut nécessiter davantage de compensation ou sous-couche pour être fixé sur des tissus extensibles ou duvetés.	—
La taille du cadre à broder installé n'est pas correctement détectée.		
	Les vis de serrage à main du support du cadre à broder sont desserrées.	14
La position de départ du cadre à broder est décalée horizontalement.		
	Les vis de serrage à main du support du cadre à broder sont desserrées.	14

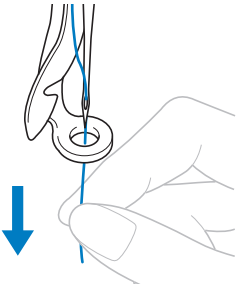
Symptôme		
	Cause probable/Solution	Page
Présence de boucles sur le fil supérieur.		
	La tension du fil supérieur est faible. 	—
	• Après avoir fait passer le fil supérieur par le trou du pied-de-biche, tirez le fil avec la main pour vérifier la tension.	
	La tension du fil ne correspond pas à la valeur de serrage du bouton de tension des fils. • Si vous ne pouvez pas régler la tension du fil, de la paraffine des fils et de la poussière risquent de s'être accumulés dans les guide-fils supérieurs ou intermédiaires, provoquant ainsi un manque de pression. Nettoyez les guide-fils.	39
	Le fil n'est pas correctement enfilé autour du disque de tension de fil. • Nettoyez le disque de tension de fil. Refaites l'enfilage et vérifiez que le disque de tension de fil tourne lorsque vous tirez sur le fil.	40
	La qualité du fil est mauvaise. • Essayez de broder avec un fil différent. Si le problème ne survient plus après le changement du fil, cela signifie que le problème se situe au niveau de la qualité du fil. Remplacez le fil par un autre de meilleure qualité.	—
La machine est bruyante.		
	Des peluches peuvent se trouver sur le crochet.	38
	Le fil supérieur n'est pas correctement enfilé.	28
	Le crochet est endommagé. • Remplacez le crochet.	*
	Application d'huile insuffisante.	37, 38
Vous ne pouvez pas utiliser l'enfileur d'aiguille.		
	Les aiguilles recommandées ne sont pas utilisées sur cette machine.	34
	L'aiguille n'est pas installée correctement.	34
	Le crochet du dispositif d'enfilage automatique de l'aiguille est tordu.	*

Symptôme		
	Cause probable/Solution	Page
La tension du fil n'est pas correcte.		
	Le fil supérieur n'est pas correctement enfilé.	28
	Le fil de la canette n'est pas correctement enfilé.	20
	La tension du fil de la canette n'est pas correcte.	—
	Des peluches ou de la poussière se sont accumulées dans le disque de tension de fil.	40
Le fil supérieur n'atteint pas le fil de la canette lorsque vous commencez à broder.		
	Le fil de la canette est épuisé, le fil ne se déroule pas de la canette ou le fil qui se déroule est trop court. • Enfilez correctement le fil de la canette.	20
Même si le fil n'est pas cassé, une erreur de cassure de fil se produit et la machine s'arrête.		
	Si le capteur de cassure de fil qui se trouve dans le disque de tension de fil du bouton de tension des fils ne peut pas détecter que le fil est en train de passer, même si la machine est sous tension, une erreur de cassure de fil se produit et la machine s'arrête. • Faites passer correctement le fil dans le disque de tension de fil. Si l'erreur de rupture de fil se produit après avoir réenfilé la machine, il est possible que le capteur soit endommagé.	28 *
Le fil est usé.		
	Des peluches ou de la poussière se sont accumulées dans le disque de tension de fil.	40
Les points sautés sont longs.		
	Des peluches ou de la poussière se sont accumulées dans le disque de tension de fil.	40
	De longs points sautés ont été spécifiés.	—
Présence de trous laissés par l'aiguille sur le vêtement.		
	L'aiguille est émoussée. • Remplacez l'aiguille. Les aiguilles émoussées passent difficilement à travers le vêtement, ce qui déchire les tissus.	34
	Le tissu est trop délicat. • La simple insertion de l'aiguille peut endommager les tissus délicats. Utilisez un stabilisateur sur le dessus du tissu.	—



Symptôme		
	Cause probable/Solution	Page
Le tissu fait des plis.		
	La tension du fil est trop élevée. • Réglez la tension en fonction du type de tissu et de fil utilisé. Le fil de polyester se détend durant la broderie, en particulier si les tensions sont trop élevées. Une fois la broderie terminée, le fil retrouve sa tension d'origine, provoquant ainsi des plis sur le tissu.	36
	La tension d'encadrement du tissu est incorrecte. • Encadrez fermement des tissus tissés, non extensibles. Un encadrement lâche peut tasser le tissu sous la broderie. Tendez des tricots et encadrez-les à l'aide d'un support stable. Si vous tendez trop le vêtement, des plis apparaissent lors du retrait du cadre.	—
	Les points de colonne sont trop longs. • Numérisez de nouveau le motif comportant des points de remplissage ou plusieurs rangées de points de colonne.	—
	L'aiguille est émoussée. • Les aiguilles émoussées enfoncent le tissu et l'endommagent. Remplacez l'aiguille.	34
Impossible de lire l'écran à cristaux liquides.		
	L'écran à cristaux liquides est trop lumineux ou trop sombre. • Réglez la luminosité de l'écran.	—
Lors d'une broderie sur tissu épais, il n'est pas possible de mettre le tissu correctement en place.		
	Le tissu glisse dans le cadre car il est trop épais. • Appliquez du ruban de masquage ou du ruban de biais autour du cadre extérieur. Ce ruban accroît la résistance afin que le tissu ne glisse pas facilement.	—
Le laser de positionnement en forme de croix pour broderie est difficile à voir.		
	Le laser de positionnement en forme de croix pour broderie est trop lumineux ou trop faible. • Ajustez la luminosité du laser de positionnement en forme de croix pour broderie.	31
Quand la machine est connectée à votre ordinateur avec le câble USB, le « disque amovible » n'est pas utilisable.		
	Déconnectez le câble USB reliant l'ordinateur à la machine, puis rebranchez le câble à la machine.	—



IMPORTANT



- Si vous utilisez des données de broderie différentes de nos motifs d'origine, le fil pourrait se casser ou l'aiguille pourrait se casser ou se plier pendant la broderie si la densité du point est trop fine ou si vous brodez trois points ou plus qui se chevauchent. Dans ce cas, utilisez l'un de nos systèmes de conception de données d'origine pour éviter les données de broderie.

Messages d'erreur

Si vous appuyez sur le bouton « Marche/Arrêt » alors que la machine n'est pas installée correctement ou si vous effectuez une opération incorrecte, la machine s'arrête et vous avertit de l'erreur en faisant retentir un signal sonore et en montrant un message d'erreur. Si un message d'erreur s'affiche, résolvez le problème selon les instructions du message.

Pour fermer le message, appuyez sur  ou effectuez l'opération appropriée, puis appuyez sur . Si le message réapparaît, contactez votre revendeur agréé Brother le plus proche.

	Messages d'erreur	Cause/Solution
1	Impossible de changer la configuration des caractères.	Ce message s'affiche lorsque un texte disposé sur une courbe contient trop de caractères. Modifiez la disposition du texte ou le cadre à broder.
2	Impossible de reconnaître les données du motif sélectionné. Les données sont peut-être corrompues. Veuillez éteindre la machine et la rallumer.	Ce message s'affiche lorsque vous tentez de rappeler des données de motif endommagées ou des données créées à l'aide d'un système de conception d'un autre fabricant. Mettez la machine hors tension, puis remettez-la en marche pour restaurer son fonctionnement normal.
3	Utilisez un cadre de broderie plus grand.	Ce message s'affiche lorsque les vis de serrage à main du support du cadre à broder sont desserrées. Serrez fermement les deux vis de serrage à main à l'aide du tournevis à 3 embouts fourni. (page 27)
		Ce message s'affiche lorsque le cadre à broder installé est trop petit. Vérifiez les cadres à broder pouvant être utilisés, puis installez un cadre plus grand. (page 21)
4	Vérifier si le fil du haut ou du bas est cassé.	Ce message s'affiche lorsque la tension du fil est trop élevée. Vérifiez les tensions du fil supérieur et du fil de la canette, puis réglez-les. (page 36)
		Ce message s'affiche lorsque le fil supérieur se casse ou que le fil est en dehors du disque de tension de fil ou du guide-fil. Vérifiez que le fil passe sous les guide-fils supérieurs et intermédiaires et effectuez correctement l'enfilage supérieur. (page 28)
		Ce message s'affiche lorsque des peluches ou de la poussière se sont accumulées dans le disque de tension de fil. Retirez le bouton de tension des fils, puis enlevez les peluches ou la poussière accumulées entre les rondelles du disque de tension. (page 40)
		Ce message s'affiche lorsque le fil de la canette se casse ou s'épuise. Vérifiez que la canette contient du fil et que vous avez tiré environ 50 mm (environ 2" / pouces) de fil, puis réinstallez la canette. (page 20)
		Ce message peut s'afficher dans d'autres circonstances. Reportez-vous à la section « Le fil supérieur se casse. » à la page 42 ou « Le fil de la canette se casse. » à la page 43. Appuyez sur  pour avancer ou reculer dans les points brodés.
5	Échec de sauvegarde du fichier.	Ce message s'affiche lorsque vous tentez d'enregistrer plus de 100 fichiers d'images de l'écran des réglages sur un support USB. Dans ce cas, supprimez un fichier du support USB ou utilisez un autre support USB.
6	Ouvrez l'écran de broderie et appuyez sur la touche de déverrouillage.	Ce message s'affiche lorsque vous avez appuyé sur la touche coupe-fil alors qu'un écran autre que l'écran de broderie était affiché. Affichez l'écran de broderie.
7	Position d'arrêt de l'aiguille incorrecte.	Ce message s'affiche lorsque l'aiguille s'est arrêtée au mauvais endroit. Tournez le volant pour que son repère se trouve en haut, puis appuyez sur  .
8	Erreur de l'enfileur.	Ce message s'affiche lorsque le dispositif d'enfilage automatique de l'aiguille ne fonctionne pas correctement. Retirez le fil emmêlé sur le dispositif d'enfilage automatique de l'aiguille, puis appuyez sur  .
9	Position externe de l'enfileur.	Ce message s'affiche lorsqu'une autre opération a été exécutée alors que le dispositif d'enfilage automatique de l'aiguille effectuait l'enfilage de l'aiguille. Appuyez sur le bouton d'enfilage automatique de l'aiguille, puis exécutez l'autre opération après avoir enfilé l'aiguille. (page 30)

	Messages d'erreur	Cause/Solution
10	Souhaitez-vous rappeler et réutiliser la mémoire précédente?	Ce message s'affiche lorsque la machine est mise hors tension, puis rallumée avant que la broderie ne soit terminée. Appuyez sur  pour reprendre la broderie. Si l'écran de broderie s'était affiché avant l'arrêt de la machine, revenez quelques points en arrière, puis relancez la broderie.
11	Souhaitez-vous séparer le motif d'encadrement combiné?	Ce message s'affiche lorsque vous faites pivoter un motif de bordure combiné sur l'écran de broderie.
12	Erreur du porte-fil.	Ce message s'affiche lorsque le porte-fil (page 17) ne fonctionne pas correctement. Retirez le fil emmêlé sur le porte-fil, puis appuyez sur  .
13	Appuyez sur la touche de déverrouillage pour déverrouiller la machine.	Ce message s'affiche lorsque vous avez appuyé sur la touche coupe-fil avant que la machine soit déverrouillée. Appuyez sur  pour utiliser la fonction de coupure de fils.
14	Une maintenance préventive est recommandée.	Ce message s'affiche lorsqu'une maintenance de la machine est requise.
15	La combinaison de motifs est trop grande pour le cadre de broderie extra large. Si vous souhaitez ajouter d'autres motifs, faites pivoter la combinaison de motifs.	Ce message s'affiche lorsque vous rappelez un motif vertical long, qui ne tient plus dans le cadre à broder. Faites pivoter le motif de 90 degrés.
16	Le système de sécurité a été activé. Le fil est-il emmêlé? L'aiguille est-elle tordue?	Ce message s'affiche lorsqu'un dysfonctionnement se produit, par exemple un fil emmêlé ou une aiguille déformée. La machine s'arrête lorsqu'elle détecte un dysfonctionnement. Vérifiez que l'enfilage de la machine est correct (page 28) et que l'aiguille n'est pas déformée.
17	Impossible d'utiliser ce fichier.	Ce message s'affiche lorsque le format du fichier est incompatible avec cette machine. Vérifiez la liste des formats de fichier compatibles.
18	Ce motif ne peut pas être utilisé car la limite de capacité des données est atteinte.	Ce message s'affiche quand le motif affiché dépasse le nombre autorisé de points ou de capacité de données, ou quand un trop grand nombre de motifs est en cours de modification.
19	Vous ne pouvez pas utiliser ce motif.	Ce message s'affiche lorsque vous avez essayé de récupérer un motif téléchargé pour une autre machine.
20	Ce motif ne peut pas être combiné.	Ce message s'affiche lorsque vous sélectionnez un motif fractionné (grande taille) afin de le combiner à un autre motif de broderie.
21	Erreur du capteur de coupure.	Ce message s'affiche lorsque des peluches ou des poussières se sont accumulées au niveau du couteau mobile, du couteau fixe, de la plaque de retenue des fils et des zones environnantes. Nettoyez ces espaces. (page 39)
22	Le support USB n'est pas mis en place. Placez-le.	Ce message s'affiche lorsque vous avez essayé de rappeler ou d'enregistrer un motif alors qu'aucun support USB n'était chargé. Chargez un support USB. Ce message s'affiche lorsque vous tentez d'utiliser un support USB non compatible. Pour une liste des supports USB compatibles, visitez le site web https://s.brother/cpcab/ .
23	Erreur de la came.	Ce message s'affiche lorsque le fil est emmêlé sur la came. Démêlez le fil. Ce message s'affiche lorsque des peluches ou des poussières se sont accumulées au niveau du couteau mobile, du couteau fixe, de la plaque de retenue des fils et des zones environnantes. Nettoyez ces espaces. (page 39) Ce message s'affiche lorsque le fil ne passe pas dans la rainure du coupe-fil. Veillez à bien faire passer le fil dans la rainure.

MISE À JOUR DU LOGICIEL DE LA MACHINE

Vous pouvez mettre à jour le logiciel de votre machine en suivant les deux procédures suivantes. Pour des informations de mise à jour, visitez le site internet Brother support (Site Web de soutien Brother) à l'adresse <http://s.brother/cucab/>. Si un fichier de mise à jour est disponible, téléchargez-le, puis mettez à jour la machine en observant la procédure qui suit.

- Utilisation d'un support USB pour mettre à jour
- Utilisation d'un ordinateur pour mettre jour

Mémo

- La version logicielle de la machine peut être vérifiée depuis l'écran des réglages.

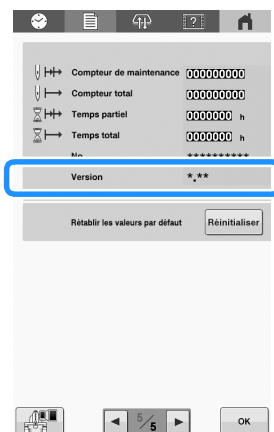

Utilisation d'un support USB pour mettre à jour

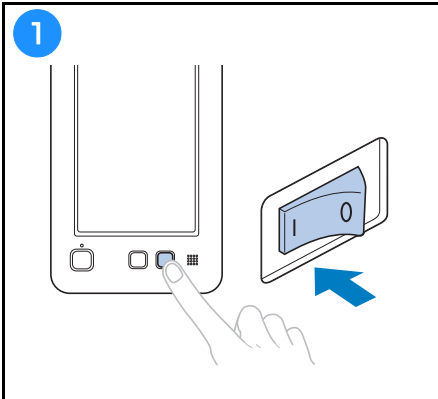
- 

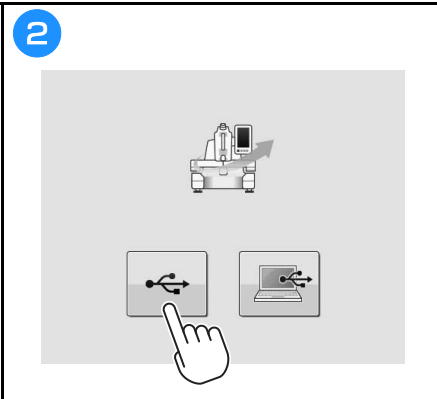
1. Insérer le support USB dans le port USB de la machine.
- 

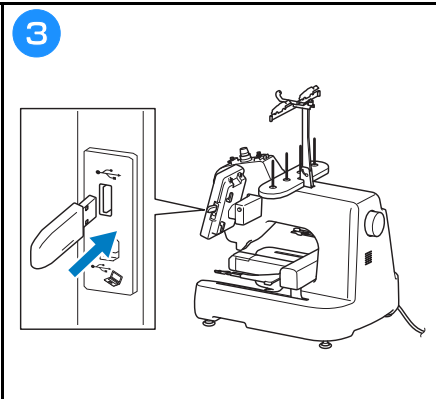
2. Appuyer sur l'icône USB sur l'écran de la machine.
- 

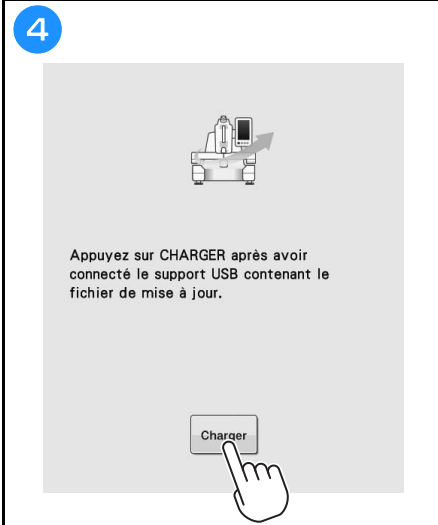

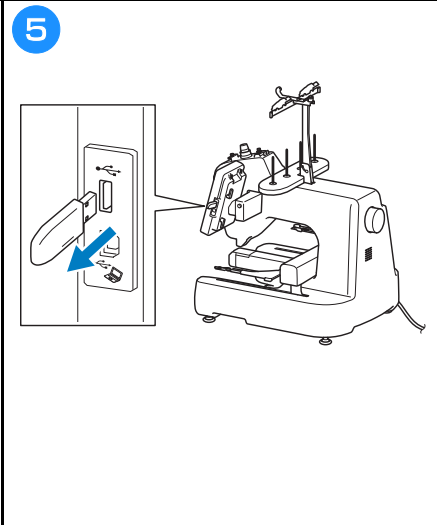
3. Appuyer sur le bouton CHARGER sur l'écran de la machine.
- 

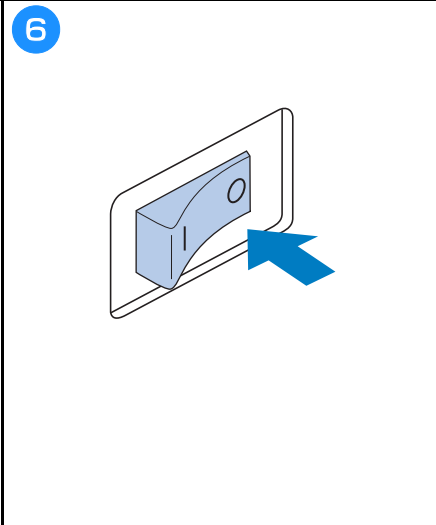
4. Appuyez sur CHARGER après avoir connecté le support USB contenant le fichier de mise à jour.
- 

5. Appuyer sur le bouton CHARGER sur l'écran de la machine.
- 

6. Retirer le support USB de la machine.

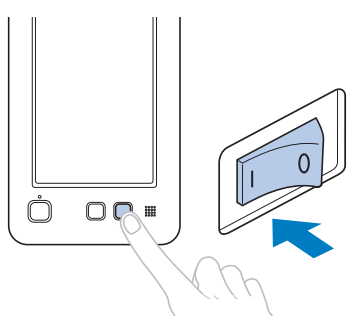
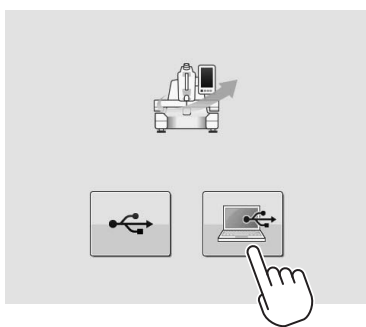
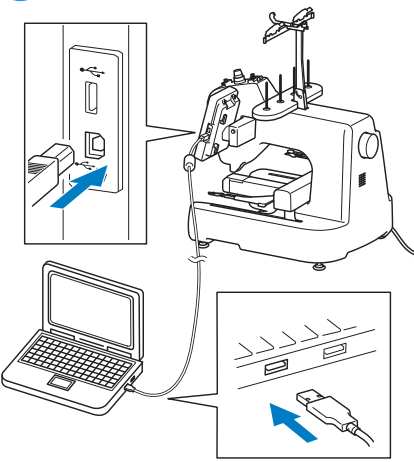
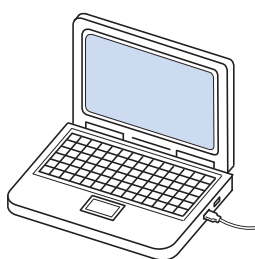
Utilisation d'un ordinateur pour mettre jour

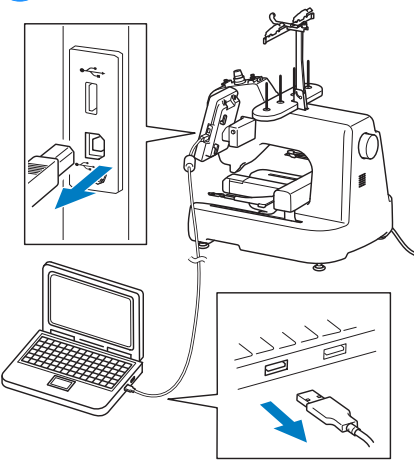
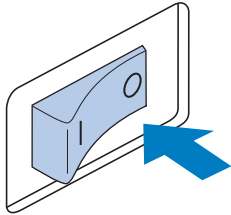
<p>1</p> 	<p>2</p> 	<p>3</p> 
<p>4</p>  <ul style="list-style-type: none">• Copiez le fichier de mise à jour sur le « disque amovible » de l'ordinateur.	<p>5</p>  <p>Appuyez sur CHARGER après avoir sauvegardé le fichier de mise à jour dans la machine.</p>	<p>6</p> 
<p>7</p> 		

Vous trouverez le manuel d'instructions détaillées sur le site internet Brother support (Site Web de soutien Brother) (<https://s.brother/cpcab/>).



Plusieurs accessoires en option sont disponibles pour être achetés séparément.

Visitez notre site Web <https://s.brother/cocab/> .



Visitez notre site au <https://s.brother/cpcab/> pour obtenir du soutien et consulter la Foire aux questions (FAQ).



Assurez-vous d'avoir installé la dernière version du logiciel.
La dernière version inclut un certain nombre d'améliorations fonctionnelles.



Brother SupportCenter est une application mobile qui fournit les informations de support concernant votre produit Brother.

