

使用说明书

多功能缝纫机

Product Code (产品编号) : 888-M70

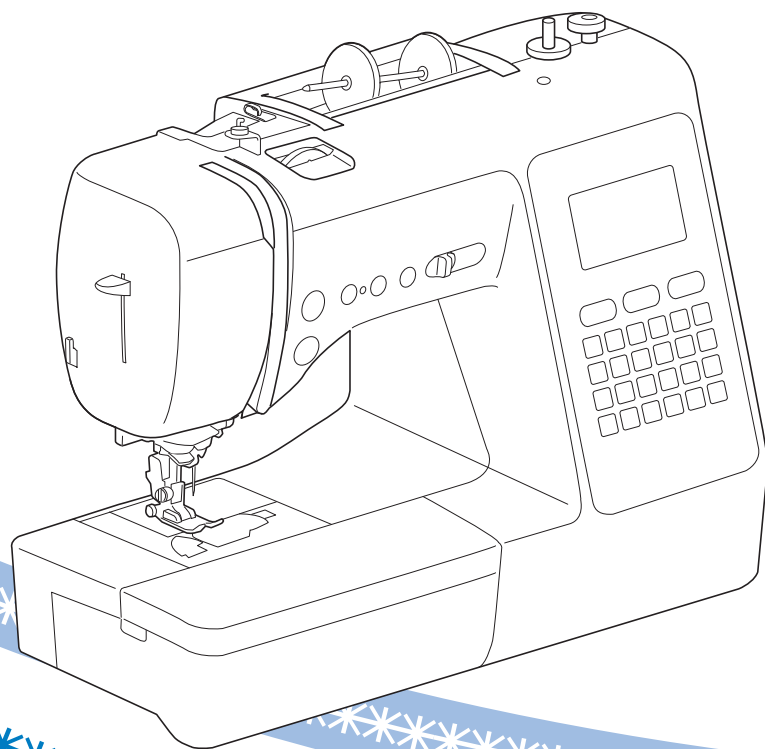

使用本产品前，请仔细阅读本资料，并妥善保管。
要获取产品支持和常见问题（FAQ）答案，请访问 <https://s.brother/cpjag/>。

为了创造更加美好的环境

请您协作

首先对您使用 Brother 产品表示衷心的感谢！

Brother 公司致力于关爱地球环境，制定了“从产品开发到废弃，关爱地球环境”的基本方针。当地的公民在环境保护活动中也应该对当地社会，环境两方面尽每个人的微薄之力。

因此，希望您能配合这个计划，作为环境保护活动的一环，在平时处理废弃物时能多加注意。

1. 不用的包装材料，为了能再次回收利用，请交付给当地的回收公司进行处理。
2. 产品保养或修理需要更换零部件时，以及产品废弃时，请按照法律法规处理。
3. 为了节约能源，在不使用本机器的情况下，请关闭开关并拔下电源插头，此时机器的耗电量为零。

注：零部件的更换请联系就近的兄弟（中国）商业有限公司授权代理商处进行咨询及维修。

产品中有害物质名称及含量

部件名称	有害物质					
	铅 (Pb)	汞 (Hg)	镉 (Cd)	六价铬 (Cr (VI))	多溴联苯 (PBB)	多溴二苯醚 (PBDE)
树脂覆盖物	○	○	○	○	○	○
机械部件	×	○	○	○	○	○
电气部件	×	○	○	○	○	○
马达	×	○	○	○	○	○
配件	×	○	○	○	○	○
印刷品	○	○	○	○	○	○
包装材料	○	○	○	○	○	○

本表格依据 SJ/T 11364 的规定编制
○：表示该有害物质在该部件所有均质材料中的含量均在 GB/T 26572 规定的限量要求以下。
×：表示该有害物质至少在该部件的某一均质材料中的含量超出 GB/T 26572 规定的限量要求。
(由于技术的原因暂时无法实现替代或减量化)

概述

感谢购买此机器。在使用本机之前，请仔细阅读“安全须知”，然后阅读本使用说明书以便正确操作各种功能。此外，阅读完本使用说明书后，请将其保存在可快速拿取的地方以供日后参考。

安全须知

使用机器之前，请先阅读这些安全须知。

危险

- 为了降低触电的危险

- 1 在使用完本机，清理本机时，进行任何在本说明书中提到的用户保养调整操作时，或当机器无人看管时，请务必从电源插座中拔出机器的电源插头。

警告

- 为了降低灼伤、火灾、触电或人身伤害的危险。

- 2 进行本说明书中提到的任何调整操作时，请务必从电源插座中拔出机器的电源线插头。

- 要拔出机器的电源插头，请先将主开关转至符号“O”关闭机器，然后再握住电源插头部分将其从电源插座中拔出。请勿拉拽电源线。
- 请务必将机器电源插头直接插入电源插座。请勿使用拖线板接插电源。
- 如果断电，请务必拔出机器的电源插头。

- 3 电气危险：

- 本机应连接至铭牌标示范围内的交流电源。请勿连接至直流电源或变频器。如果不确定您的电源类型，请联系专业的电气技师。
- 本机仅供在购买国家使用。

- 4 当电源线或插头破损、机器不能正常工作、发生过跌落或损坏或机器溅上水时，切勿继续使用。请将机器送到附近的 Brother 授权经销商，请专业人员对其进行检修，或者进行电气或机械调整。

- 存放或使用机器时，如果您发现任何异常情况，如发出气味、发热、变色或变形时，立即停止使用机器并拔出电源线。
- 移动机器时，请务必抓住手柄。从其他位置抬起机器可能会损坏机器或造成机器掉落，可能会造成人身伤害。
- 抬起机器时，注意不要大意，不要做出不小心的动作，否则可能导致人身伤害。

- 5 请务必保持工作区域清洁：

- 操作机器时切勿堵塞任何通风口。要确保机器的通风口和脚踏控制器中不要堆积任何飞绒、灰尘或碎布。
- 请勿在脚踏控制器上存放任何物品。
- 切勿让任何异物掉进机器开口处或将异物插入任何开口的地方。
- 请勿在使用喷雾剂或存放氧气的场所使用本机。
- 请勿在炉子或熨斗等热源附近使用机器；否则，机器、电源线或缝制的衣物可能会点燃，导致火灾或触电。
- 请勿将本机放置在不平表面，例如放在不稳定或倾斜的桌上，否则可能会造成机器掉落，造成人身伤害。

- 6 缝制时需特别注意：

- 请务必注意针。请勿使用弯曲或损坏的针。
- 请勿用手指触碰任何移动部件。在机针附近要特别小心。
- 在针的部位进行任何调整时，请将机器切换到符号“O”位置将其关闭。
- 请勿使用损坏的或不正确的针板，否则会导致针断裂。
- 缝制时请勿拉拽布料，并且进行自由绗缝时请注意遵循说明，以免导致针歪斜或断裂。

7 请勿将本机作为玩具使用：

- 当儿童使用机器或使用机器时附近有儿童时，请务必悉心看护。
- 切勿让儿童靠近本机提供的包装塑料袋并且随意弃置。切勿让儿童玩耍塑料袋，否则有窒息的危险。
- 请勿在室外使用。

8 延长使用寿命的注意事项：

- 使用和存放本机时，请避免阳光直射和湿度高的场所。请勿在有室内暖气、熨斗、卤素灯或其它高温物体附近使用或存放机器。
- 清洁外壳时只能使用中性肥皂或洗涤剂。苯、稀释剂和洗涤剂可能会损伤机器，切勿使用。
- 当更换或安装任何组件、压脚、针或其它部件时，请务必参考本使用说明书以确保正确安装。

9 修理或调整注意事项：

- 如果照明灯损坏，必须由 Brother 授权经销商进行更换。
- 当机器发生故障或需要进行调整时，首先请参考使用说明书末尾的故障排除表，自己进行检查和调整。如果问题依然存在，请向当地的 Brother 授权经销商咨询。

只能将本机用于本说明书规定的用途。

只能使用厂商在本说明书中推荐的配件。

本说明书的内容和本产品的规格若有变更，恕不另行通知。

关于更详细的产品信息或升级，请访问浏览我们的网站 www.brother.com

请妥善保管本说明书
本产品仅供家庭服装、
布料、手工创作等的缝纫
用途，不适用于工业批量
生产。

商标

Brother 产品、相关文档和任何其它材料上出现的任何商品名称和产品名称均为其各自公司的商标或注册商标。

规格

项目	规格
机器尺寸	约 419 毫米（宽）× 194 毫米（厚）× 307 毫米（高）
机器重量	约 6.7 公斤
额定电压 / 功率	额定电压：220V 50Hz 功率：40W
照明	工作区照明 LED 电压：2.9V 输入：0.15W
温度范围	使用时：5 °C ~ 40 °C 贮藏时：-5 °C ~ 50 °C

* 规格若有变更，恕不另行通知。

目录

第 1 章 准备工作	5	故障排除	59
机器部件名称	5	面线拉紧	59
附带的配件	7	布料的反面有缠线	59
选购配件	8	线张力不正确	60
安装针迹花样板	8	布料夹在机器中，无法取出	61
打开 / 关闭机器	9	梭芯绕线器座下发生缠线	63
LCD 操作	10	常见故障	63
查看 LCD	10	错误信息	67
设置画面	11	操作蜂鸣	68
调整操作键的输入灵敏度	12	索引	69
梭芯绕线 / 安装	12		
梭芯绕线	12		
安装梭芯	14		
面线穿线	16		
面线穿线	16		
拉起梭芯线	18		
布料 / 线 / 针组合	19		
更换针	20		
检查针的状况	20		
更换针	20		
更换压脚	21		
更换压脚	21		
卸下和安装压脚支架	22		
第 2 章 缝制基础知识	23		
缝制	23		
选择针迹花样	23		
组合针迹花样	24		
基础缝制	25		
缝制反向 / 加固针迹	27		
自动反向 / 加固针迹	27		
自动剪线	28		
设置针迹宽度 / 针迹长度	29		
调整线张力	30		
有用的缝制技巧	30		
缝制技巧	30		
缝制均匀缝边	31		
缝制各种布料	32		
缝制装饰针迹花样	33		
第 3 章 各种针迹	35		
针迹表	35		
实用针迹	40		
包边针迹	40		
暗缝针迹	41		
钮孔缝制	42		
钮扣缝制	45		
安装拉链	46		
贴布绣、拼接和绗缝针迹	47		
其它针迹应用	50		
调整	55		
使用存储器功能	56		
保存针迹花样	56		
检索针迹花样	56		
第 4 章 附录	57		
维护和维修保养	57		
加润滑油时的限制	57		
存放机器的注意事项	57		
清洁旋梭	57		

第 1 章 准备工作

机器部件名称

主要部件

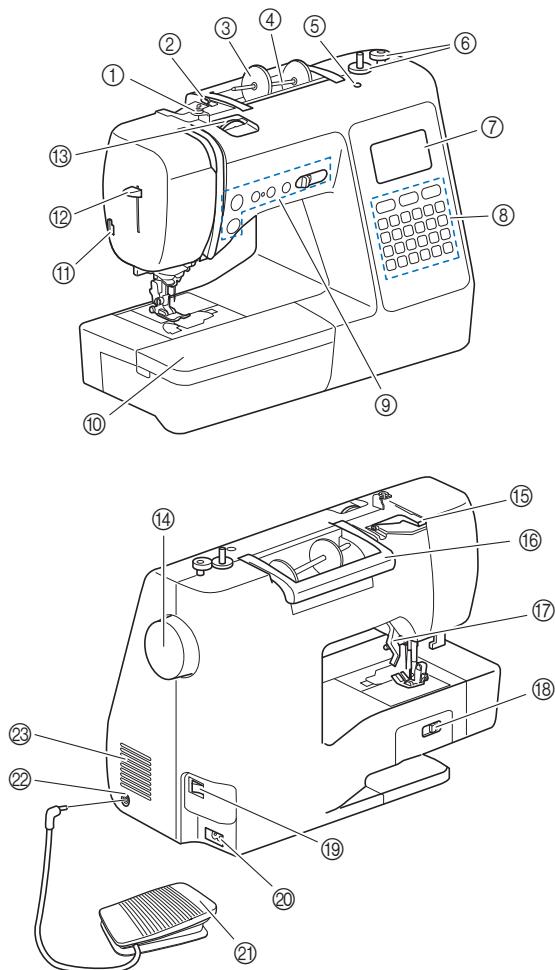

- ① 梭芯绕线导线槽和预张力盘 (第 13 页)
- ② 导线槽 (第 13 页)
- ③ 线筒盖 (第 13 页)
- ④ 线筒轴 (第 13 页)
- ⑤ 备用线筒轴插孔
此孔用于在双针缝制时放置备用线筒轴。(第 54 页) 它不是润滑油孔。请勿在此孔中加油。
- ⑥ 梭芯绕线器 (第 12 页)
- ⑦ LCD (液晶显示器) (第 10 页)
- ⑧ 操作面板 (第 6 页)
- ⑨ 操作按钮和缝制速度控制器 (第 6 页)
- ⑩ 附加工作平台 (第 7 页、第 31 页)
- ⑪ 切线刀 (第 17 页)
- ⑫ 穿线器拨杆 (第 18 页)
- ⑬ 线张力转盘 (第 30 页)

- ⑭ 手轮
向自身方向 (逆时针) 转动手轮, 将针杆抬起、放低来缝制针迹。
- ⑮ 导线槽盖 (第 13 页)
- ⑯ 手柄
抓住机器的手柄来移动机器。
- ⑰ 压脚拨杆
通过升降压脚拨杆可以升降压脚。
- ⑱ 送布牙位置开关
使用送布牙位置开关来升降送布牙。(第 49 页)
- ⑲ 主电源开关 (第 9 页)
- ⑳ 电源插口 (第 9 页)
- ㉑ 脚踏控制器 (第 26 页)
- ㉒ 脚踏控制器插口 (第 26 页)
- ㉓ 通风口
此通风口可以使马达周围的空气流通。机器正在运行时请勿盖住通风口。

针和压脚部分

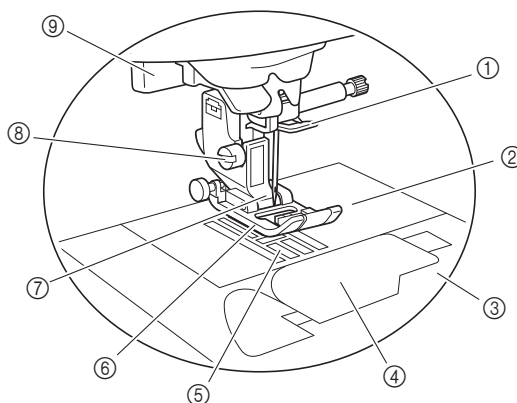

- ① 针杆导线钩 (第 17 页)
- ② 针板 (第 31 页)
- ③ 针板盖 (第 15 页)
- ④ 梭芯盖 / 内旋梭 (第 15 页、第 58 页)
- ⑤ 送布牙
送布牙沿缝制方向推动布料。
- ⑥ 压脚
缝制时压脚给布料施加均匀的压力。请为选择的针迹安装合适的压脚。
- ⑦ 压脚支架 (第 22 页)
- ⑧ 压脚支架螺丝 (第 22 页)
- ⑨ 钮孔拨杆 (第 43 页)

■ 操作按钮

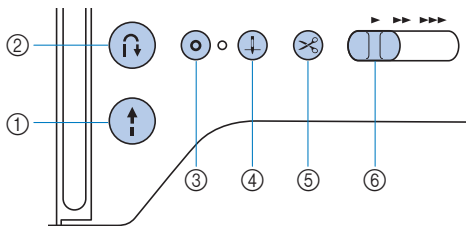

- ① “开始 / 停止”按钮

按“开始 / 停止”按钮开始或停止缝制。

- ② 反向针迹按钮

取决于所选针迹花样，按反向按钮可以缝制反向或加固针迹。（第 27 页）

- ③ 加固针迹按钮

按下加固按钮可重复缝制一个针迹并打结。（第 27 页）
对于字符 / 装饰针迹，按此按钮可在完整的针迹缝制结束后进行加固，而不是在中间点结束。
该按钮旁的 LED 灯在针迹缝制时自动亮起，在缝制完成时自动熄灭。

- ④ 针位置按钮

按针位置按钮可以将针抬起或放低。按两下按钮可以缝制一针。

- ⑤ 切线刀按钮

停止缝制后按切线刀按钮以剪断面线和梭芯线。

- ⑥ 缝制速度控制器

滑动缝制速度控制器可以调整缝制速度。

■ 操作面板和操作键

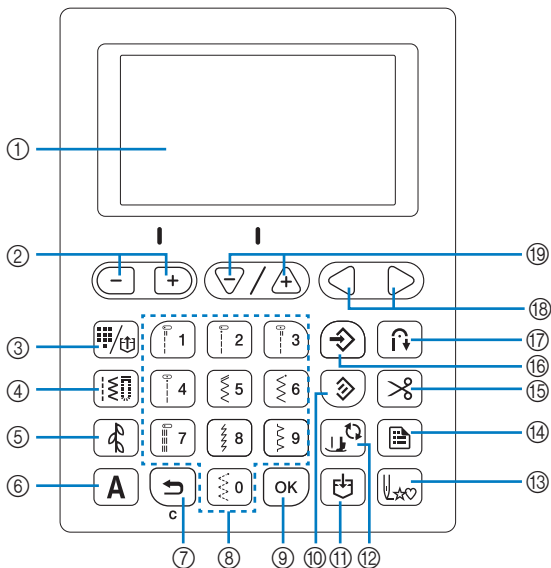

- ① LCD（液晶显示器）

显示所选针迹花样设置和信息。（第 10 页）

- ② 针迹宽度调整键 / 设置画面页选择键

按下可调整针迹宽度或移动到设置画面中的上一页 / 下一页。

- ③ 预设实用针迹 / 保存的针迹花样键

按下可以选择分配给数字键的实用针迹或检索已保存的针迹花样。

- ④ 实用针迹键

按下可选择实用针迹。

- ⑤ 装饰针迹键

按下可选择装饰针迹。

- ⑥ 文字针迹键

按下可选择字符针迹。

- ⑦ 后退键

按此键可取消操作并返回到上一画面。
此外，按此键可移除组合字符或装饰针迹时添加的最后一个针迹花样。

- ⑧ 数字键

使用这些键可快速选择十个最常用的针迹之一。选择其它针迹时，可使用这些键输入所需的针迹编号。

- ⑨ 确认键

按下可应用选择或执行操作。

- ⑩ 重置键

按下可将所选针迹重置为其初始设置。

- ⑪ 存储键

按下可将针迹花样组合保存到机器存储器。

- ⑫ 压脚 / 换针键

更换针、压脚等部件之前按此键。此键会锁定所有键和按钮功能以防误操作机器。

- ⑬ 返回开始键

缝制停止后，按此键返回针迹花样的开始处。

- ⑭ 设置键

按下可选择缝制设置或其它设置，或移动到设置画面中的下一页。

- ⑮ 自动剪线键

按下可选择自动剪线功能。

- ⑯ 手动存储键

按下可保存调整后的针迹宽度和长度设置。

- ⑰ 自动反向 / 加固键

按下可使用自动反向 / 加固针迹功能。

- ⑱ 值选择键

按下可更改设置画面中所选项目的值。

- ⑲ 针迹长度调整键 / 项目选择键

按下可调整针迹长度或选择设置画面中的下一项 / 上一项。

💡 提示

- 本机的操作键是电容触摸传感器。用手指直接触摸即可操作这些键。
键的响应因用户而异。键上施加的压力不会影响键的响应。
- 由于操作键的响应因用户而异，可调整第 12 页上的“调整操作键的输入灵敏度”的设置。
- 使用静电触摸笔时，确保笔尖为 8 毫米或更长。请勿使用细尖或形状特殊的触摸笔。







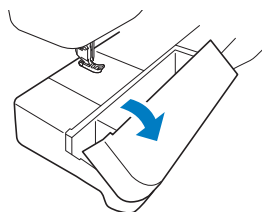



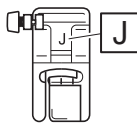
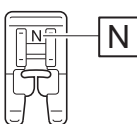
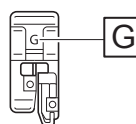
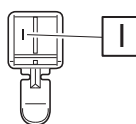
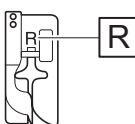
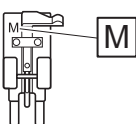
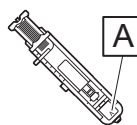



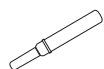

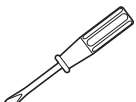

附带的配件

取决于所购买的机器型号，附带的配件可能与下表的不同。有关机器附带的配件及其零件编号的详细信息，请参见额外的说明书“附带的配件”。

拉动附加工作平台的顶部打开配件盒。

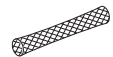

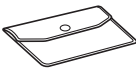
■ 附带的配件

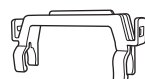
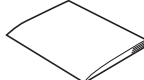
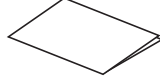
1.  曲折压脚“J” (机器已装)	2.  交织字母压脚“N”	3.  包边压脚“G”	4.  拉链压脚“I”	5.  暗缝针迹压脚“R”	6.  钉钮压脚“M”
7.  钮孔压脚“A”	8.  针组 75/11 2针、 90/14 2针、 90/14 2针： 圆头针（金色）	9.  双针 2/11 针	10.  梭芯 (4) (机器已预装一个 梭芯。)	11.  拆线刀	12.  清洁刷
13.  打孔器	14.  盘状螺丝刀	15.  螺丝刀（大）	16.  螺丝刀（小）	17.  备用线筒轴	18.  线筒盖（大）
19.  线筒盖（中） (机器已装)	20.  线筒盖（小）	21.  线筒网	22.  内旋梭 (机器已装)	23.  脚踏控制器	24.  配件袋
25.  针迹花样板	26.  针迹花样板支架	27.  使用说明书	28.  快速操作指南		

选购配件

下列为可用的选购配件，可单独购买。

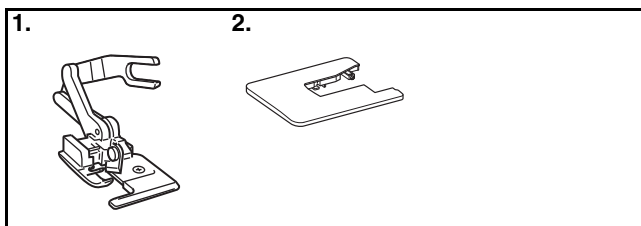

编号	零件名	零件编号
1.	侧切刀压脚“S”	F054CN
2.	扩展台	WT15CN

备注

- 若要获得选购配件或部件，请与 Brother 授权经销商联系或访问我们的站点 <https://s.brother/cpjag/>。
- 截至印刷时，所有规格均为正确的。规格若有变更，恕不另行通知。
- 提供各种类型的压脚以支持不同类型的针迹和装饰。请向附近的 Brother 授权经销商或我们的站点 <https://s.brother/cpjag/> 索取您所购买机器的可用选购配件的完整列表。
- 请务必使用本机所要求的配件。

安装针迹花样板

针迹花样板用于显示针迹和针迹编号。将针迹花样板安装到针迹花样板支架，然后将针迹花样板支架安装到缝纫机手柄上，如下图所示。

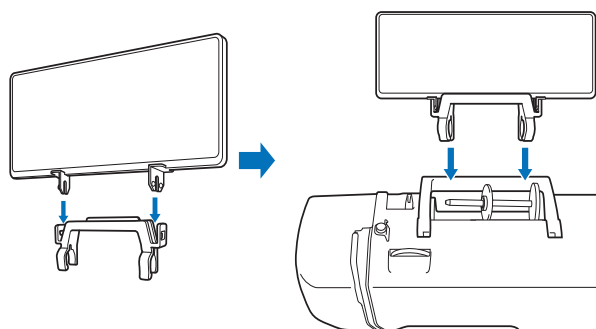

（适用于配有硬质防尘罩的型号）

存放机器时，针迹花样板可悬挂于硬质防尘罩上。

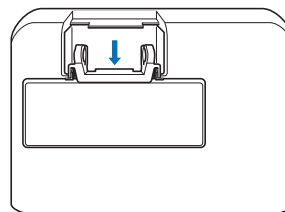

打开 / 关闭机器

警告

- 只能使用普通家用电源作为机器电源。使用其它电源可能会引起火灾、触电或损坏机器。
- 确保电源线上的插头牢固地插入机器上的家用电源插口和电源线插座。否则可能会导致火灾或触电。
- 切勿将电源线上的插头插入状态不良的电源插座。
- 在如下情况下，请务必关闭主电源开关，拔出电源线插头：
 - 当离开机器时
 - 使用机器之后
 - 使用过程中断电时
 - 由于连接不良或连接断开，机器无法正常运转时
 - 雷电过程中

注意

- 只能使用本机附带的电源线。
- 请勿使用拖线板接插电源，或与其它电气设备共用多插孔适配器。否则可能会导致火灾或触电。
- 请勿用湿手触摸电源线插头。否则可能会引起触电。
- 当拔出机器电源线插头时，请先关闭主电源开关。拔出电源线插头时，请务必抓住插头部分。直接拉电源线可能会损坏电源线，引起火灾或触电。
- 请勿剪断、损坏、改造、弯折、拉伸、扭曲或捆扎电源线。请勿在电源线上放置重物。请勿让电源线受热。上述情况下可能会损坏电源线，引起火灾或触电。若电源线或插头破损，继续使用之前，请先将机器送到 Brother 授权经销商处进行修理。
- 若长时间不使用机器，请务必拔出电源线。否则可能会引起火灾。

- 1 请确保机器已关闭（主电源开关设定在“O”），然后将电源线插入机器右边的电源插口。
- 2 将电源线的插头插入家用电源插座。

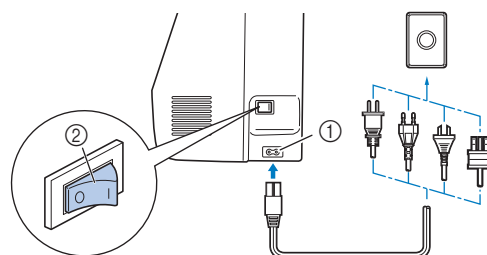

- ① 电源插口
- ② 主电源开关

- 3 按机器右侧上主电源开关的右侧，将机器打开（设定为“1”）。

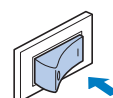

→ 打开机器时，工作区的灯和 LCD 将亮起。机针和送布牙在移动时会发出声音，这并非故障。

提示

- 首次开机时，选择语言，然后按 **OK**。



- 4 要关闭机器，按下主电源开关的左侧（将其设置为“O”）。

LCD 操作

查看 LCD

机器打开时，LCD 会亮起并且显示下列画面。

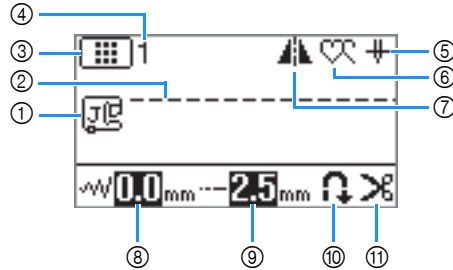

要更改显示的设置，请使用操作键。



编号	显示	项目名称	说明	页码
①		压脚	显示所需压脚的符号。缝制前，安装此处所示的压脚之一。 曲折压脚 “J” 暗缝针迹压脚 “R” 交织字母压脚 “N” 钉钮压脚 “M” 包边压脚 “G” 侧切刀压脚 “S” 钮孔压脚 “A” * 某些压脚（如拉链压脚 “I” 和绗缝压脚）的符号可能不会显示在画面上。	21
②	-	针迹预览	显示所选针迹的预览。	-
③		针迹类别	显示当前所选针迹花样的类别。 : 预设实用针迹 : 实用针迹 : 装饰针迹（类别 1: 装饰针迹） : 装饰针迹（类别 2: 装饰缎纹针迹 / 缎纹针迹 / 十字绣针迹） : 装饰针迹（类别 3: 实用装饰针迹） : 字符针迹（哥特式字体） : 字符针迹（手写字体） : 字符针迹（轮廓） : 字符针迹（日文字体）	23
④	-	针迹编号	显示当前所选针迹花样的编号。	35
⑤		针位置设置	显示针是设定在上位置还是下位置。此外，还会显示选择的是单针模式还是双针模式。 : 单针 / 下位置 : 双针 / 下位置 : 单针 / 上位置 : 双针 / 上位置	11
⑥		单一 / 重复缝制	显示单一或连续针迹花样缝制模式设置。 : 单一缝制模式 : 重复缝制模式	11
⑦		水平镜像	使针迹呈镜像时显示。	11
⑧		针迹宽度	显示当前所选针迹花样的针迹宽度。	29
⑨		针迹长度	显示当前所选针迹花样的针迹长度。	29
⑩		自动反向 / 加固针迹	显示自动反向 / 加固针迹当前已开启。	27
⑪		自动剪线	显示编程自动剪线当前已开启。	28



设置画面

按  可更改各种缝纫机操作和缝制设置。

按   可移动到上一页 / 下一页。

* 您也可以按  移动到下一页。

按  /  可选择下一项 / 上一项。

按   可更改所选项目的值。

在更改必要的设置后，按  或 。

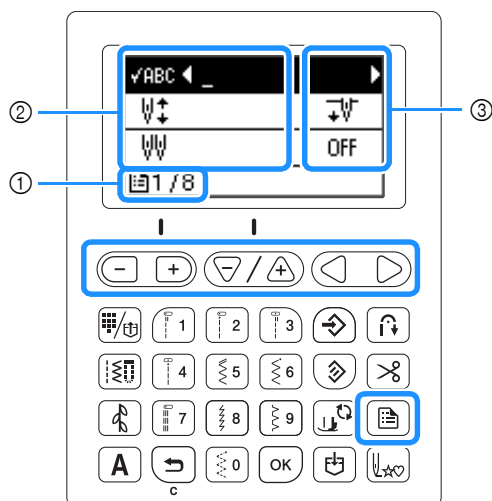

- ① 页码
- ② 机器设置
- ③ 值

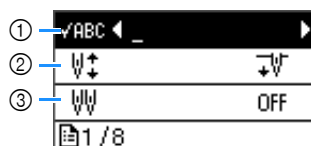

- ① 当画面上未显示指定的针迹花样时，用于检查针迹花样。
- ② 选择针停止位置（机器不操作时的针位置）在最高位还是在最低位。
- ③ 使用双针时设定为 [ON]。（第 54 页）

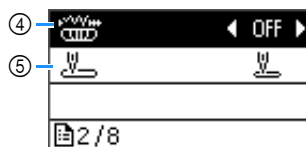

- ④ 选择是否使用缝制速度控制器调整曲折针迹宽度。（第 50 页）
- ⑤ 选择打开机器时是自动选择“01 直线针迹（左）”还是“03 直线针迹（中）”作为实用针迹。

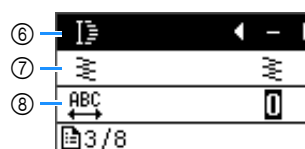

- ⑥ 选择缎纹针迹时更改针迹长度。针迹长度可设为五种设置之一。

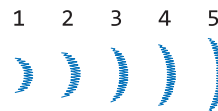

- ⑦ 选择装饰缎纹针迹时更改线密度。
- ⑧ 更改字符间距。设置越高，字符间距越宽；设置越低，字符间距越窄。

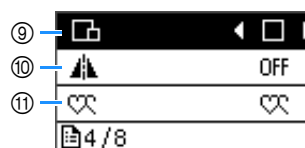

- ⑨ 选择字符针迹（手写字体除外）时更改针迹花样尺寸。
- ⑩ 设置为 [ON] 时，可缝制所选针迹花样的镜像。
- ⑪ 选择是重复缝制还是一次缝制组合的针迹花样。使用重复缝制时，会重复缝制针迹花样，直至机器停止。使用单一缝制时，会一次缝制所有显示的针迹花样后机器停止。

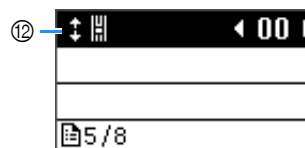

- ⑫ 调整针迹花样的上下位置。（第 55 页）



- ⑬ 选择是否使用蜂鸣操作音。
- ⑭ 选择是否打开工作区的灯。
- ⑮ 调整 LCD 的亮度。



- ⑯ 设置为 [ON] 时，即使按下反向按钮，也会在加固针迹花样的缝制开始和 / 或结束处缝制加固针迹。（第 27 页）
- ⑰ 选择操作键输入灵敏度水平。（第 12 页）
- ⑱ 选择显示语言。

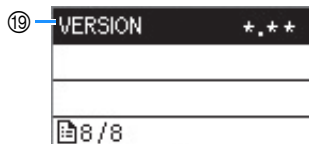

- ⑲ 显示程序版本。

调整操作键的输入灵敏度

可以将操作键的灵敏度调整为 5 个水平。
显示设置所需水平的设置画面。

- 1 按 ，显示设置画面的第七页，然后按 选择 （输入灵敏度）。
- 2 按 调整输入灵敏度。



- 设置的值越大，键的灵敏度越高。默认设置是 [3]。
- 如果使用静电触摸笔，我们建议选择最高设置。
- 调整输入灵敏度时，按任意数字键检查灵敏度。键响应时，指示灵敏度的设置值将闪烁。

■ 如果按操作键时机器不响应

关闭机器，按住 （针位置按钮）并开机重置设置。显示设置画面，然后再次调整设置。

梭芯绕线 / 安装

⚠ 注意

- 只能使用本机附带的塑料梭芯或相同类型的梭芯（SFB）。梭芯高度为 11.5 毫米。使用其它梭芯可能会损坏机器。
- 从前生产的梭芯可能不带“b”标记。但是，如果梭芯型号相同（SFB），可以在本机上使用。

梭芯绕线

本节介绍如何将线绕到梭芯上。

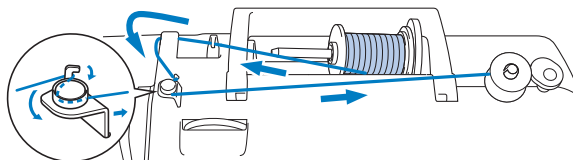

- 1 将梭芯放置在梭芯绕线器轴上，让梭芯上的切槽对准轴上的弹簧，然后向右滑动梭芯绕线器轴直到其卡入到位。

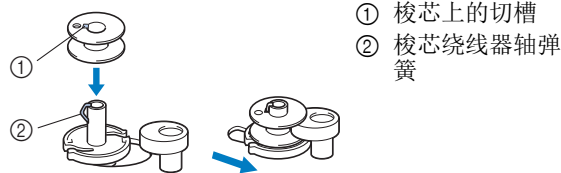

📖 备注

- 检查梭芯的安装方向将对后续步骤有帮助。将梭芯放入内旋梭中，放置的方向应与其放入梭芯绕线器轴中的方向相同，以便使安装的梭芯具有正确的梭芯线绕线方向。

本机附带的梭芯一侧的“b”标记可用作参考。

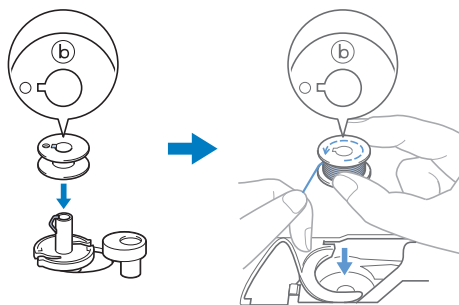

- 2** 取下线筒盖并且将用于梭芯的线筒放到线筒轴上。
滑动线筒将其放在线筒轴上，使线从底部向前部展开。否则线可能会缠在线筒轴上。

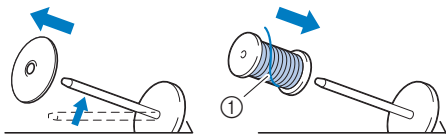

① 线从底部向前部展开。

- 3** 将线筒盖滑到线筒轴上。
如图所示将线筒盖尽可能向右滑动，圆面朝左。

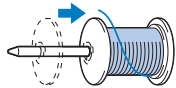

⚠ 注意

- 若线筒或线筒盖安装不正确，线可能会缠在线筒轴上，且机器可能会损坏。
- 有三种尺寸的线筒盖，可让您选择与正在使用的线筒尺寸最适合的线筒盖。若线筒盖对于使用中的线筒太小，线可能会缠在线筒的线槽上或者可能损伤机器。
有关更多信息，请参见第 13 页上的“备注”。



📖 备注

- 使用以下线筒时，请使用小线筒盖，并在盖和线筒间保持较小的空隙。

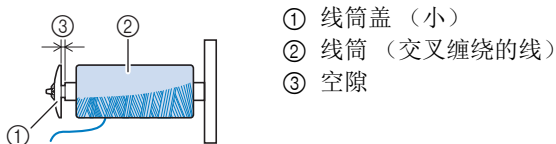

- 使用透明尼龙线或金属线等易松开的线时，将线筒放到线筒轴上之前，请先将线筒网罩在线筒上。若线筒网太长，请将其折叠以适合线筒尺寸。



- 4** 将线从导线槽下面穿过，然后穿过导线槽盖，拉出到前方。

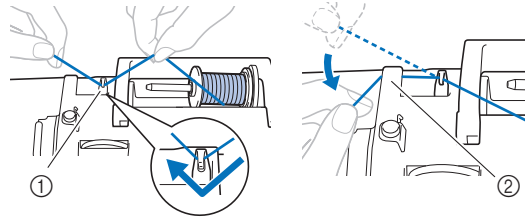

① 导线槽
② 导线槽盖

- 5** 将线从梭芯绕线导线槽的线钩下穿过，然后将其在预张力盘下逆时针卷绕。

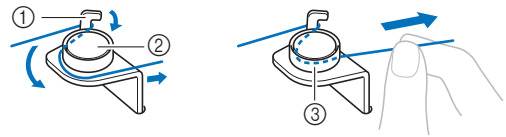

① 梭芯绕线导线槽
② 预张力盘
③ 尽量将线拉紧

💡 提示

- 确认线从预张力盘下穿过。

- 6** 将线在梭芯上顺时针卷绕 5 或 6 次，让线头穿入梭芯绕线器座的线槽，然后拉出线将其剪断。

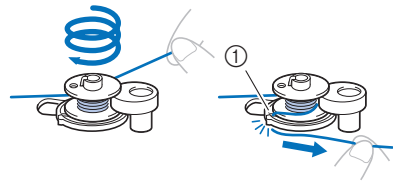

① 梭芯绕线器座中的线槽（配有内置切线刀）

💡 提示

- 请务必将线顺时针卷绕在梭芯上，否则线会缠结在梭芯绕线器轴上。

⚠ 注意

- 请务必按说明剪断线。缠绕梭芯线时，如果没有使用内置在梭芯绕线器座线槽中的切线刀将线剪断，线会在梭芯中缠结，或在梭芯线要用完时导致弯针或断针。

- 7 滑动缝制速度控制器可以调整梭芯绕线速度。向右滑动控制器可增加速度；向左滑动滑块可降低速度。

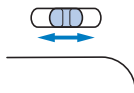

备注

- 由于线可能会散开，我们建议以低速缠绕透明尼龙线等弹力线。

- 8 打开机器。

- 9 按“开始 / 停止”按钮一次开始梭芯绕线。插入脚踏控制器时，踏下脚踏控制器。



提示

- 在梭芯上缠绕透明尼龙线时，应在梭芯缠至 1/2 到 2/3 时停止梭芯缠线。如果梭芯缠满透明尼龙线，可能无法整洁地进行绕线，或者缝制性能可能会受到影响。此外，梭芯会遭受极大的压力，可能无法从梭芯绕线器轴上取下梭芯，梭芯也可能断裂。



- 10 梭芯绕线变慢时，按“开始 / 停止”按钮一次停止机器。插入脚踏控制器时，将脚从脚踏控制器上挪开。

注意

- 梭芯绕线变慢时，停止机器，否则机器可能会损坏。

- 11 剪断线，向左滑动梭芯绕线器轴直到其卡入到位，然后取下梭芯。

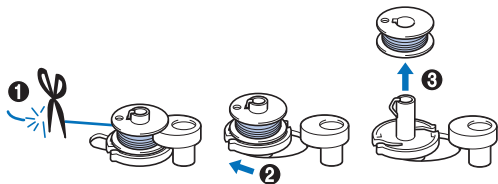

- 12 将缝制速度控制器滑动到所需的缝制速度位置。

- 13 从线筒轴上取下梭芯线的线筒。

安装梭芯

安装绕有线的梭芯。

只需在内旋梭中插入梭芯并将线穿过针板盖上的线槽，不用拉起梭芯线，可直接开始缝制。

备注

- 如果需要拉动线形成褶皱或要修剪缝制开始处的线头（例如，进行自由绗缝时），应首先上拉梭芯线。有关详细信息，请参见第 18 页上的“拉起梭芯线”。

注意

- 使用已正确绕线的梭芯，否则针可能会断裂或者线张力可能不正确。



- 插入或更换梭芯之前，请务必按操作面板上的 锁定所有键和按钮，否则如果按下“开始 / 停止”按钮或任何其它按钮导致机器启动，可能会导致受伤。

- 1 打开机器。

- 2 按 （针位置按钮）一次或两次，将针抬起。

- 3 放低压脚拨杆。

- 4 按 。

- 如果在压脚抬起时按下 ，会显示错误信息。请放低压脚拨杆，再次按 。

→ 画面将更改，所有键和操作按钮将锁定（除外）。



- 5 抬起压脚拨杆。

- 6 将梭芯盖插销滑向右侧，然后取下梭芯盖。

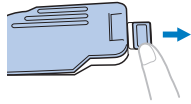

- 7 将梭芯放入内旋梭，使线向左侧展开。

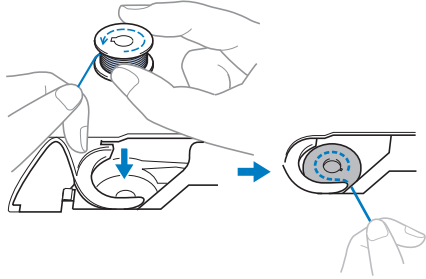

备注

- 为了获得正确的梭芯线绕线方向，请务必以梭芯放入梭芯绕线器轴的方向将梭芯放入内旋梭。

本机附带的梭芯一侧的“b”标记可用作参考。

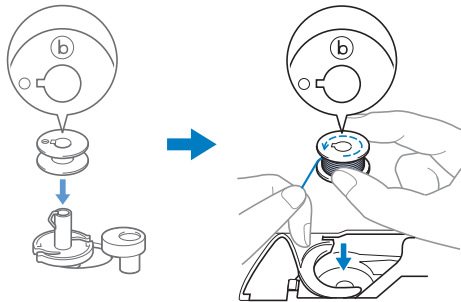

- 8 用右手轻轻按住梭芯①，然后用左手将线的末端拽到针板盖凸起物的周围②。

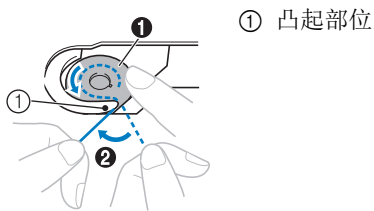

⚠ 注意

- 请务必用手指按住梭芯，正确展开梭芯线，否则可能会断线或者线张力可能会不正确。

- 9 用右手轻按下梭芯①，然后将线穿过针板盖的线槽②，然后用左手轻轻拉出③。

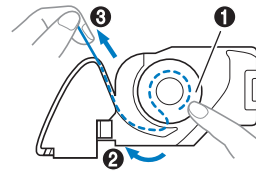

备注

- 将线拽到针板盖凸起物的周围，如此图中的②所示穿线，然后在③的位置轻轻拉出线，线将进入内旋梭张力弹簧中，以便在缝制期间向梭芯线施加合适的张力。

- 10 用右手轻按下梭芯①，用左手继续将线穿过线槽②。然后用切线刀裁断线③。

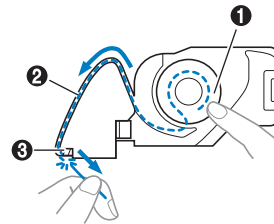

备注

- 请务必按照图示正确完成梭芯线穿线。如果线只是放入针板盖上的线槽，梭芯线将不会正确穿线，从而导致缝制性能较差或线张力不正确。

- 11 重新盖上梭芯盖。

将梭芯盖的凸起部位插入针板盖的切槽，然后轻轻地按下右侧。

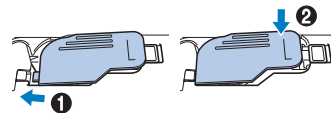

备注

- 不用拉起梭芯线，可直接开始缝制。若要在开始缝制之前拉起梭芯线，请按照第 18 页上的“拉起梭芯线”中的步骤将线拉起。

- 12 按  解锁所有键和按钮。

面线穿线

⚠ 注意

- 进行面线穿线时，请仔细按照如下说明进行操作。如果面线穿线不正确，可能会导致线缠结或弯针或断针。
- 请勿使用 20 号或以下的线。
- 请使用正确的针线组合。（第 19 页）

面线穿线

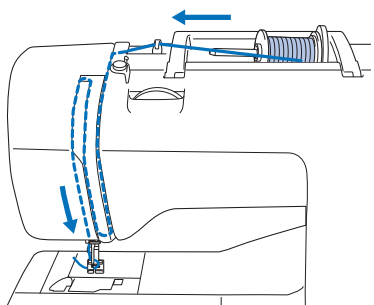

→ 进行面线穿线时，请仔细按照如下说明进行操作。

1 打开机器。

2 按 (针位置按钮) 一次或两次，将针抬起。

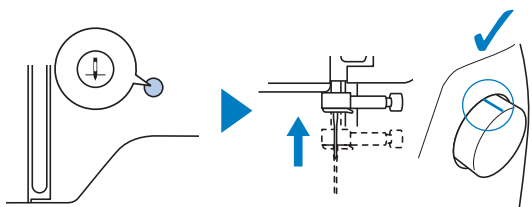

→ 如下图所示，手轮上的标记在顶部时，针会被正确地抬起。检查手轮，如果此标记未在该位置，按  (针位置按钮) 直到其到达该位置。

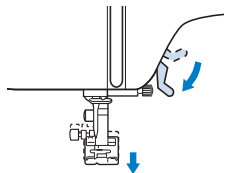

3 放低压脚拨杆，以放低压脚。



4 按 。

- 如果在压脚抬起时按下 ，会显示错误信息。请放低压脚拨杆，再次按 。

→ 画面将更改，所有键和操作按钮将锁定 ( 除外)。

⚠ 注意

- 穿线时，请务必按操作面板上的  锁定所有键和按钮，否则如果按下“开始/停止”按钮或任何其它按钮导致机器启动，可能会导致受伤。

5 抬起压脚拨杆以抬起压脚。

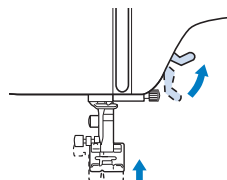

💡 提示

- 若压脚未抬起，机器将无法穿线。

6 取下线筒盖，将线筒放在线筒轴上。

滑动线筒将其放在线筒轴上，使线从底部向前部展开。否则线可能会缠在线筒轴上。

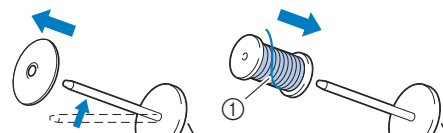

① 线从底部向前部展开。

7 将线筒盖滑到线筒轴上。

如图所示将线筒盖尽可能向右滑动，圆面朝左。

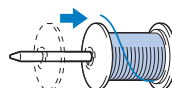

⚠ 注意

- 选择与正在使用的线筒尺寸最适合的线筒盖。有关为线选择线筒盖的详细信息，请参见第 13 页上的“备注”。



- 若线筒或线筒盖放置不正确，线可能会缠在线筒轴上或导致断针。

8 将线从导线槽下面穿过，然后穿过导线槽盖，拉出到前方。

用右手拉起线，让拉出的线不会有松弛，然后用左手将线从导线槽盖下穿过。

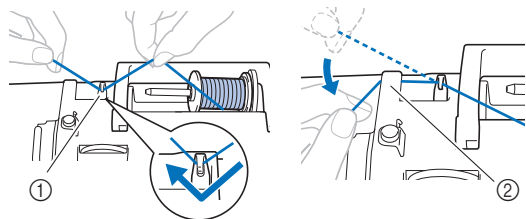

- ① 导线槽
② 导线槽盖

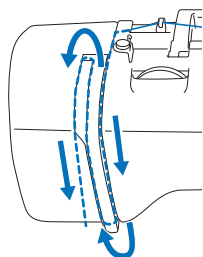
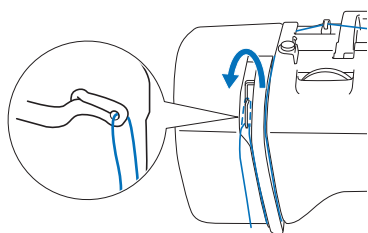
9 以下图所示的顺序将线穿过线通道。**10** 请务必将线穿过挑线杆，如下所示。**11** 将线从针杆导线钩后面穿过。

如图所示，只要用左手抓住线，然后用右手送线，就可以很容易地将线从针杆导线钩背后穿过。

确认线从针杆导线钩的翼片左侧穿过。

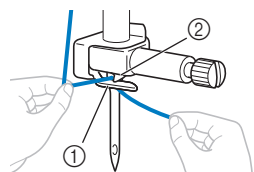

- ① 针杆导线钩
② 翼片

12 确认针和线与穿线器兼容。如果兼容，则继续进行下一步操作。

- 穿线器可用于针号为 75/11 到 100/16 的机针。
- 翼针或双针不能使用穿线器。
- 当使用透明尼龙单丝线等线或特殊线时，不推荐使用穿线器。
- 如果无法使用穿线器，请手动将线从前向后穿过针孔。此时，请务必按步骤 4 中所述锁定所有键和操作按钮。

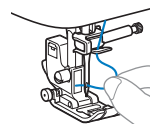
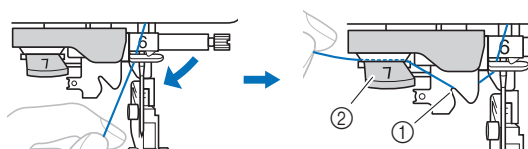
**13** 将穿过针杆导线钩的线头拉到左侧，将线在切槽下穿过，然后牢牢地拉出线，从前到后完全将其插入导线槽盘的线槽中（标记“7”）。

- ① 穿线器导线槽的切槽
② 穿线器导线槽盘

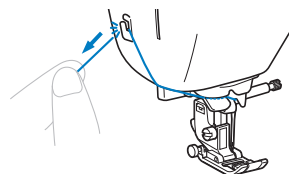
14 在机器左侧用切线刀将线剪断。**提示**

- 如果线已穿过并且无法正常剪断，请放低压脚拨杆以便在剪断线前将线固定到位。如果执行了此操作，请继续执行步骤 15。
- 使用金属线等易松开的线时，如果将线剪断可能会很难将线穿入针眼。因此，不要使用切线刀，而要将线穿过穿线器导线槽盘（标记“7”）后，拉出约 8 厘米左右。

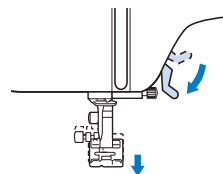
15 放低压脚拨杆，以放低压脚。

- 16** 放低机器左侧的穿线器拨杆直到能够翻转线钩。
放低穿线器导线槽盘 (1) 后，线钩随即翻转 (2)。

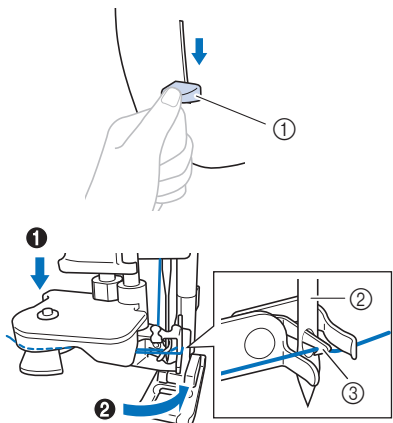

- ① 穿线器拨杆
- ② 针
- ③ 线钩

提示

- 若未将针抬起至最高位置，穿线器将无法穿线。逆时针旋转手轮直到针达到最高位置。如第 16 页的步骤 2 所示，手轮上的标记在顶部时，针会被正确地抬起。

- 17** 慢慢地抬起穿线器拨杆。

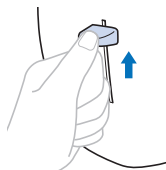

- 18** 拉动从针眼中穿过的线时请小心。
若线并未完全穿过，而在针眼中形成了线圈，请小心地从针孔中拉出线圈，以将线头拉出。

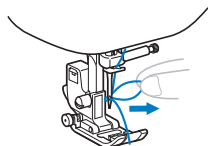

- 19** 抬起压脚拨杆，从压脚下方穿出线头，然后将线拉出 5 厘米左右并拉向机器后部。

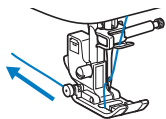

- 20** 按 (U) 解锁所有键和按钮。

拉起梭芯线

如果需要拉动线形成褶皱或要修剪缝制开始处的线头（例如，进行自由缝时），应首先上拉梭芯线。

- 1** 请参见第 16 页上的“面线穿线”将面线穿过机器并为针穿线。
2 按照第 14 页上的“安装梭芯”中的步骤 1 到 7 安装梭芯，并将梭芯插入内旋梭。
3 将梭芯线穿过导线槽。
请勿用切线刀剪线，否则将很难拉起梭芯线。

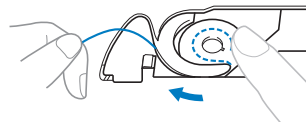

- 4** 按 (U) 解锁所有键和按钮。
5 用左手轻轻抓住面线，按 (D)（针位置按钮）两次将针放下后再抬起。

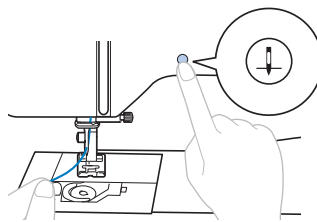

→ 梭芯线卷绕在面线周围并可以拉起。

- 6** 小心向上拉起面线，将梭芯线线头拉出。

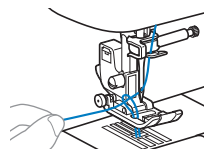

- 7** 上拉梭芯线，然后将线头通过压脚下面拉向机器后部 10 厘米左右，使其与面线平齐。

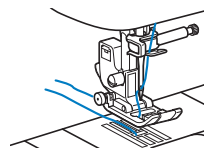

- 8** 重新盖上梭芯盖。

布料 / 线 / 针组合

- 本机适用的机针：家用缝纫机针（尺寸 65/9 到 100/16）
 - * 数值越大，针越粗。数值越小，针越细。
- 本机适用的线：30 到 90 号
 - * 请勿使用 20 号或以下的线。这可能导致机器故障。
 - * 数值越小，线越粗。数值越大，线越细。
- 所使用的机器的针和线取决于布料的类型和厚度。请参照下表选择适合布料缝制的线和针。
 - 下表所示的组合可作为一般指导原则使用。请务必在作品实际使用的布料层数和布料类型上试缝制针迹。
 - 机针是消耗品。为安全起见并获得最佳效果，我们建议定期更换机针。有关更换机针的详细信息，请参见第 20 页上的“检查针的状况”。
- 原则上，对轻质布料使用细针和细线，对重质布料使用粗针和粗线。
- 选择适合布料的针迹，然后调整针迹长度。缝制轻质布料时，可以让针迹更细（更短）。缝制重质布料时，可以让针迹更粗（更长）。（第 29 页）
缝制弹性面料时，请参见第 32 页上的“缝制弹性面料”。

布料种类 / 应用		线		针号	针迹长度 毫米
		类型	线号		
轻质布料	上等细布、乔其纱、薄型平纹毛织物、细棉布、绉纱、雪纺绸、巴里纱、纱布、薄纱、衬布等	涤纶线	60 - 90	65/9 - 75/11	细针迹 1.8-2.5
		棉线、丝线	50 - 80		
中质布料	宽布料、塔夫绸、华达呢、法兰绒、泡泡纱、双层纱布、亚麻、毛巾布、蜂窝纹织物、床单布、府绸、斜纹棉布、缎子、棉胎等	涤纶线	60 - 90	75/11 - 90/14	常规针迹 2.0-3.0
		棉线、丝线	50 - 60		
重质布料	粗斜棉布（12 盎司或更重）、帆布等	涤纶线、棉线	30	100/16	粗针迹 2.5-4.0
		涤纶线	60	90/14 - 100/16	
		棉线、丝线	30 - 50		
弹性面料 (织物等)	平针织物、经平织物、T 恤面料、毛绒布、双面布等	涤纶线、棉线、 丝线	50	圆头针 75/11 - 90/14	适合布料厚度的设置
用于针迹线		涤纶线、棉线	30	90/14 - 100/16	适合布料厚度的设置
			50 - 60	75/11 - 90/14	

■ 透明尼龙线

不管使用什么样的布料或线，都使用家用缝纫机针。

■ 缝制字符针迹花样和装饰针迹花样（针和线）

在缝制轻质布料、中质布料或弹性面料时，请使用圆头针（金色）90/14。当缝制重质布料时，请使用家用缝纫机针 90/14。

此外，应使用 50 号到 60 号线。

⚠ 注意

- 上面表格中显示合适的布料、线和针的组合。如果布料、线和针组合不正确，尤其在使用细针（如针号为 65/9 到 75/11）缝制厚布料（如粗斜棉布）时，针可能会弯曲或断裂。此外，针迹可能会不均匀或褶皱，或发生跳针。

更换针

⚠ 注意

- 只能使用推荐的家用缝纫机针。使用其它规格的机针可能会断针或损坏机器。
- 切勿使用弯曲的针。弯曲的针很容易断裂，并可能导致受伤。

检查针的状况

使用针之前，将针平坦的一面放在某平面上，检查针与平面的距离是否均匀。

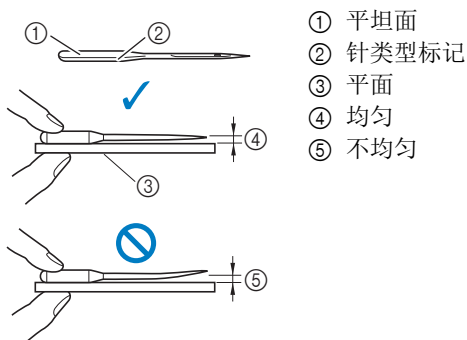

💡 提示

- 机针是消耗品。在以下这些情况下需要更换针。
 - 针在进入布料时发出异响。（针尖可能断裂或太钝。）
 - 跳针。（针可能弯曲。）
 - 通常，在缝制完一个作品后，如一块布料。

更换针

使用螺丝刀和新针（需要根据第 20 页上的“检查针的状况”中的说明确认其无弯曲）。

- 按 （针位置按钮）一次或两次，将针抬起。
- 在压脚下放置布料或纸张，盖住针板中的孔，以防止针掉落到机器中。

- 放低压脚拨杆。

- 按 。

- 如果在压脚抬起时按下 ，会显示错误信息。请放低压脚拨杆，再次按 。

→ 画面将更改，所有键和操作按钮将锁定（除外）。

⚠ 注意

- 换针时，请务必按操作面板上的 锁定所有键和按钮，否则如果按下“开始/停止”按钮或任何其它按钮导致机器启动，可能会导致受伤。

- 用左手握针，然后用螺丝刀朝自身方向（逆时针）转动针夹螺丝，将针卸下。

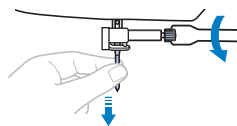

- 当松开或拧紧针夹螺丝时，请勿过分用力，否则可能会损坏机器的某些部分。

- 让针平坦的一面朝向机器的背面，将新针插入，直到顶住针挡为止。使用螺丝刀顺时针旋转拧紧针夹螺丝。

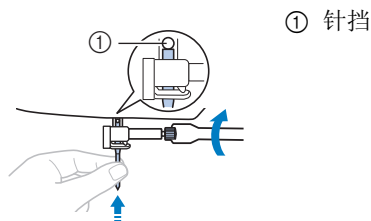

⚠ 注意

- 插入机针时，请务必插到顶住针挡为止，并用螺丝刀拧紧针夹螺丝，否则针可能会断裂或导致损伤。

- 按 解锁所有键和按钮。

更换压脚

⚠ 注意

- 使用适用于要缝制的针迹类型的压脚，否则针可能会碰到压脚，导致弯针、断针。有关对所选针迹应使用的压脚的详细信息，请参见第 35 页上的“针迹表”。
- 只能使用专为本机器而设计的压脚。使用其它压脚可能会导致人身受伤或损坏机器。

💡 提示

- 选择针迹时，应该使用的压脚符号显示在 LCD 中。开始缝制前，检查是否安装了正确的压脚。如果安装了错误的压脚，请安装正确的压脚。有关压脚指示的详细信息，请参见第 10 页上的“查看 LCD”。

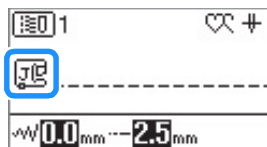

* 某些压脚（如拉链压脚“1”和绗缝压脚）的符号可能不会显示在画面上。

更换压脚

- 1 按 \uparrow （针位置按钮）一次或两次，将针抬起。
- 2 放低压脚拨杆。
- 3 按 \downarrow 。
 - 如果在压脚抬起时按下 \downarrow ，会显示错误信息。请放低压脚拨杆，再次按 \downarrow 。
 → 画面将更改，所有键和操作按钮将锁定（ \downarrow 除外）。

⚠ 注意

- 更换压脚时，请务必按操作面板上的 \downarrow 锁定所有键和按钮，否则如果按下“开始/停止”按钮或任何其它按钮导致机器启动，可能会导致受伤。

4 抬起压脚拨杆。

5 按住压脚支架后部的黑色按钮以取下压脚。

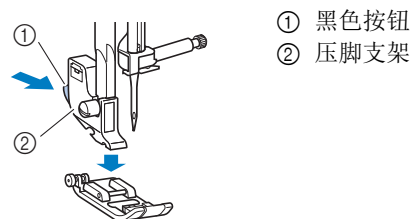

6 在压脚支架下面放置正确的压脚，使压脚轴与压脚支架中的切槽对齐。

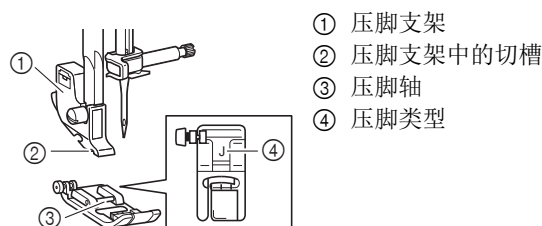

7 慢慢放低压脚拨杆，使压脚轴卡到压脚支架切槽中。

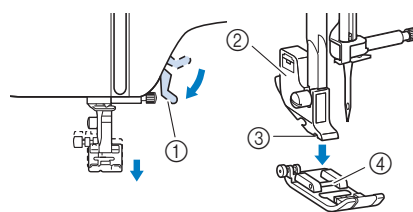

- ① 压脚拨杆
 - ② 压脚支架
 - ③ 压脚轴
 - ④ 压脚轴
- 连接压脚。

8 抬起压脚拨杆，检查压脚连接是否牢固。

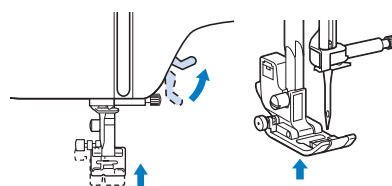





9 按 \downarrow 解锁所有键和按钮。

卸下和安装压脚支架

当清洁机器或安装不使用压脚支架的压脚，如同步压脚和绗缝压脚时，请卸下压脚支架。

■ 卸下压脚支架

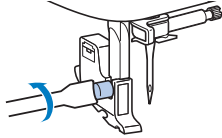

- 1 放低压脚拨杆。
- 2 按 。
 - 如果在压脚抬起时按下 ，会显示错误信息。请放低压脚拨杆，再次按 。

→ 画面将更改，所有键和操作按钮将锁定（除外）。
- 3 卸下压脚。
 - 有关详细信息，请参见第 21 页上的“更换压脚”。
- 4 用螺丝刀松动压脚支架螺丝。
 - 朝机器的后面旋转螺丝（逆时针）。
 - 用盘状螺丝刀可松开或拧紧压脚支架螺丝。



- 5 按  解锁所有键和按钮。

■ 安装压脚支架

- 1 放低压脚拨杆。
- 2 按 。
 - 如果在压脚抬起时按下 ，会显示错误信息。请放低压脚拨杆，再次按 。

→ 画面将更改，所有键和操作按钮将锁定（除外）。
- 3 抬起压脚拨杆。

- 4 将压脚支架中的切槽与螺丝对齐。

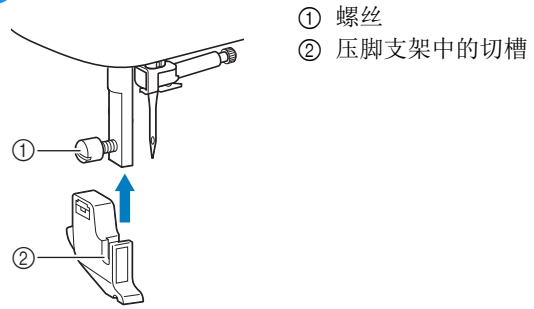

- 5 右手固定压脚支架，左手使用螺丝刀拧紧螺丝。朝自身方向旋转螺丝（顺时针）。

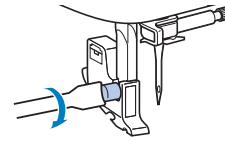

⚠ 注意

- 请务必拧紧压脚支架螺丝，否则压脚支架可能会掉落并且针可能会碰到支架，导致弯针或断针。

- 6 按  解锁所有键和按钮。

第 2 章 缝制基础知识

缝制

⚠ 注意

- 操作机器时，请特别注意针的位置。此外，注意手不要接触任何移动的部分如针和手轮，否则可能会导致受伤。
- 缝制时请勿用力拉推布料，否则可能导致受伤或断针。
- 切勿使用弯曲的针。弯曲的针很容易断裂，并可能导致受伤。
- 注意不要让针碰到珠针，否则可能会导致弯针或断针。

选择针迹花样

可通过以下提供的方式选择针迹。

针迹花样可通过直接选择（按下特定针迹的指定键）或编号选择（输入针迹花样的编号）进行选择。



■ 直接选择

使用直接选择时，下面列出了两种针迹模式。每按一次  即可切换模式。

□ 预设实用针迹

-  最常用的实用针迹已分配给数字键。只需按指定键即可选择这些针迹。

□ 保存的针迹花样

-  常用针迹花样及组合针迹花样可以保存到机器的存储器中，使用 （预设实用针迹 / 保存的针迹花样键）即可轻松检索。有关详细信息，请参见第 56 页上的“使用存储器功能”。

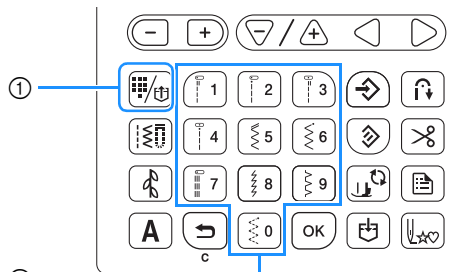

- ① 预设实用针迹 / 保存的针迹花样键
- ② 数字键

1 检查画面的左上角是否显示 。

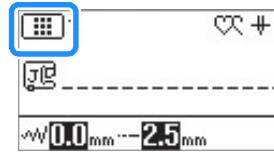

如果显示其它符号，请按 。

2 按下印有所需针迹的数字键。

→ 所选针迹会显示在 LCD 屏幕上。

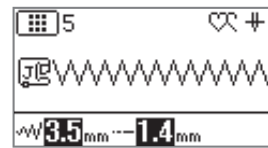

- 有关分配给数字键的针迹花样的详细信息，请参见第 39 页上的“预设实用针迹”。





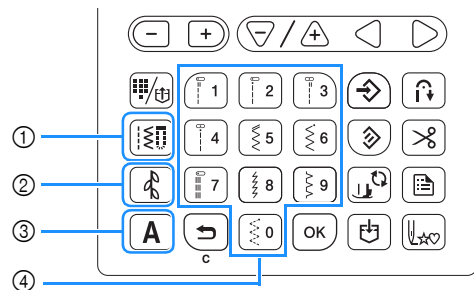



■ 编号选择

选择针迹类别后，使用数字键输入所需的针迹编号。



- ① 实用针迹键
- ② 装饰针迹键
- ③ 文字针迹键
- ④ 数字键

1 选择所需针迹的类别。

- 对于实用针迹，请按 。
 - 对于装饰针迹花样，每按一次  可更改装饰针迹类别。
 1 →  2 →  3 →  1 ...
 - 对于字符针迹花样，每按一次 **A** 可更改字体。
AB →  →  →  → **AB** ...
- 所选针迹类别的符号会显示在画面左上角。



2 使用数字键输入所需针迹的编号。

- 有关每种针迹的编号，请参见第 35 页上的“针迹表”。
- 对于针迹 01 至 09，也可使用数字键输入一位数字后按下 **OK** 选择针迹。
- 对于 **あ** (日文字体) 类别中的字符针迹花样 01 至 99，也可使用数字键输入一位或两位数字后按下 **OK** 选择针迹。(例如：针迹 001，按下 **F1**，然后按下 **OK**。)

→ 所选针迹会显示在 LCD 屏幕上。

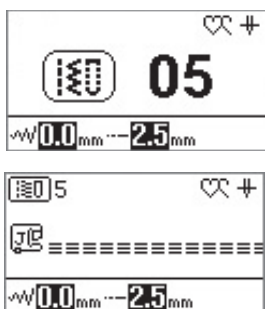

- 使用一位数字且输入错误时，可按 **↵** 删除输入的数字。

组合针迹花样

可以组合以下类别的针迹花样。

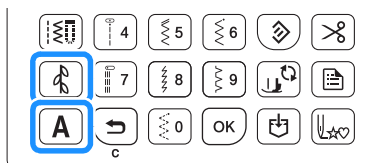

例：



1 按 **あ。**

2 使用数字键输入所需针迹花样的编号。

→ 所选针迹花样会显示在画面上。

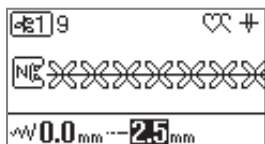

3 按 **A。**

4 使用数字键输入所需针迹花样的编号。

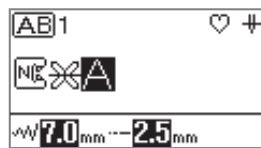

- 如果选择了错误的字符，请按 **↵**。每按一次，就会删除所选文本的最后一个字符。

5 如果想要连续缝制某个针迹花样，请按 **☰，然后显示设置画面的第四页。**

6 将 **☑ (单一 / 重复) 设置为 **☑☑** (重复缝制)。**

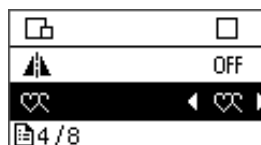

→ 将重复缝制组合的针迹花样。



提示

- 如果设置重复缝制，会重复缝制该针迹花样，直至缝纫机停止。
- 如果关闭缝纫机，重复 / 单一缝制设置会恢复为默认设置。
- 如果想要连续缝制某个针迹花样，请在设置画面中选择 **☑ABC** (勾选)。按 **◀ ▶**，并确认针迹花样。



备注

- 缝制完成时，剪断字符间的任何多余的线。



基础缝制

提示

- 首先，使用与作品中相同的布料和线执行试缝制。

1 准备适用于布料类型的针线。（第 19 页）

如果需要，请更换针。（第 20 页）

2 将线绕到梭芯上，然后将梭芯安装到机器上。（第 12 页）

3 为面线穿线。（第 16 页）

4 选择针迹花样。

有关选择针迹花样的详细信息，请参见第 23 页上的“选择针迹花样”。

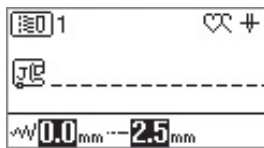

→ 所选针迹花样的编号会显示在画面上。

- 有关内置针迹花样的详细信息，请参见第 35 页上的“针迹表”。
- 如有必要，更改针迹宽度或针迹长度。（第 29 页）

5 查看 LCD 中显示的压脚符号，然后安装正确的压脚。在此步骤中安装曲折压脚“J”。（购买时机器已装。）

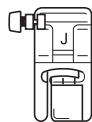
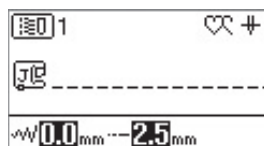

- 有关更换压脚的详细信息，请参见第 21 页上的“更换压脚”。

⚠ 注意

- 请始终使用正确的压脚。如果使用了错误的压脚，针可能会碰到压脚，导致断针或弯针，进而造成人身伤害。请参见第 35 页上的“针迹表”了解推荐的压脚。

6 将布料放在压脚下。用左手握住布料和线，然后逆时针旋转手轮或按 (针位置按钮) 将针放在缝制开始位置。

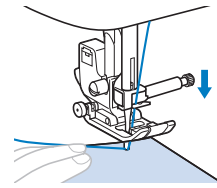

7 放低压脚拨杆。

8 使用缝制速度控制器来调整缝制速度。

缝制期间可以使用此控制器调整缝制速度。



9 按“开始/停止”按钮开始缝制。（插入脚踏控制器时，缓慢地踏下脚踏控制器。）

用手轻轻引导布料。

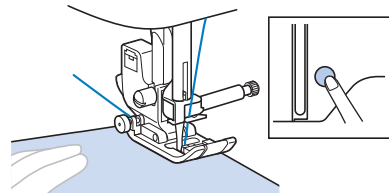

备注

- 使用脚踏控制器时，无法通过按“开始/停止”按钮开始缝制。

10 再次按“开始/停止”按钮停止缝制。（插入脚踏控制器时，将脚从脚踏控制器上挪开。）

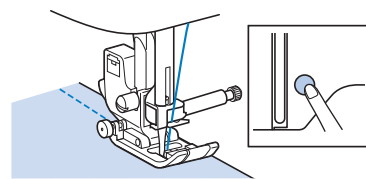

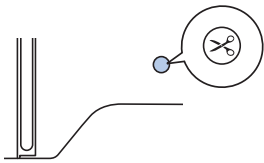

- 11 按  (切线刀按钮) 修剪面线和梭芯线。



→ 针将自动恢复到上方位置。

⚠ 注意

- 请勿在切线后按  (切线刀按钮)。否则可能会发生缠线或断针及损坏机器。
- 请勿在机器中未放置布料时按  (切线刀按钮)。线可能会缠绕，导致损坏。

💡 提示

- 剪断尼龙单丝线或其它装饰线时，请在机器左侧使用切线刀。

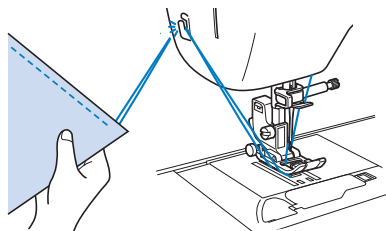

- 12 抬起压脚拨杆，然后取下布料。
- 13 查看缝制效果。如有必要，调整线张力。(第 30 页)

■ 使用脚踏控制器

还可以使用脚踏控制器开始和停止缝制。

📖 备注

- 连接脚踏控制器时，无法使用“开始/停止”按钮。
- 可以使用脚踏控制器开始和停止梭芯绕线。

- 1 关闭机器。
- 2 将脚踏控制器插头插入机器上的脚踏控制器插口。

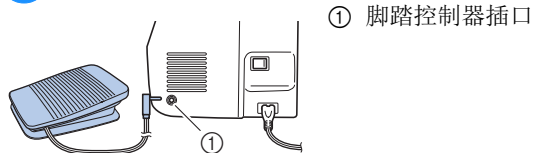

- 3 打开机器。
- 4 慢慢地踩下脚踏控制器开始缝制。

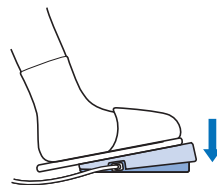

📖 备注

- 使用缝制速度控制器设置的速度是脚踏控制器的最大缝制速度。

- 5 松开脚踏控制器可停止机器。



缝制反向 / 加固针迹

在缝制的开始和结束处通常需要反向 / 加固针迹。



对于加固针迹，将在相同位置缝制 3 到 5 个针迹。对于反向针迹，针迹将以反向缝制。

取决于所选针迹，按住  (反向针迹按钮) 时将缝制反向或加固针迹。

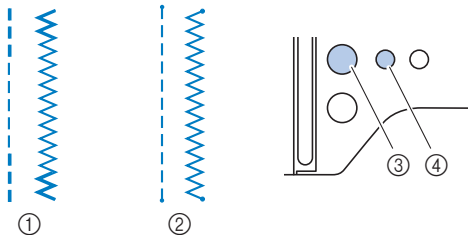

备注

- 选择反向针迹花样或加固针迹花样时，按住  (反向针迹按钮) 时将缝制反向针迹。
选择其它任何针迹时，按住  (反向针迹按钮) 时将缝制加固针迹。
有关详细信息，请参见第 35 页上的“针迹表”。
- 选择任何针迹花样时，按住  (加固针迹按钮) 可在同一位置缝制 3 到 5 个针迹。



- ① 反向针迹
- ② 加固针迹
- ③  (反向针迹按钮)
- ④  (加固针迹按钮)

备注

- 在缝制字符 / 装饰针迹花样时按下  (加固针迹按钮)，可通过一个完整的针迹花样结束缝制，而不是在针迹花样的中间结束缝制。
- 缝制针迹时  (加固针迹按钮) 旁的绿色 LED 灯将亮起。加固针迹缝制完成时 LED 灯将熄灭。

自动反向 / 加固针迹

选择针迹花样后，在缝制前打开自动反向 / 加固针迹功能，机器将在缝制的开始和结束处自动缝制加固针迹 (或反向针迹，取决于针迹花样)。

如果关闭机器电源，自动反向 / 加固针迹将被取消。

1 选择针迹。

- 有关选择针迹的详细信息，请参见第 25 页上的“基础缝制”。

2 按 设置自动反向 / 加固针迹功能。

→ LCD 上显示 。

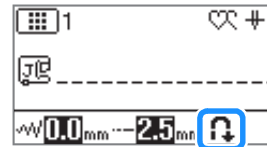

3 将布料放到起始位置，然后按“开始 / 停止”按钮开始缝制。

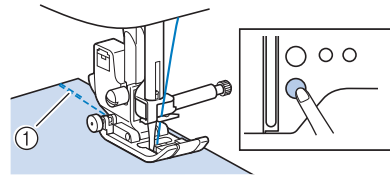

- ① 反向针迹 (或加固针迹)

→ 机器将自动缝制反向针迹 (或加固针迹)，然后继续缝制。



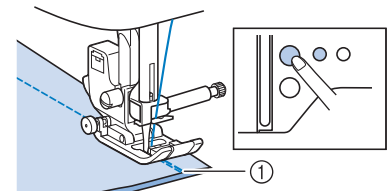



4 一旦达到针迹的结尾，按 (反向针迹按钮) 或 (加固针迹按钮)。



- ① 反向针迹 (或加固针迹)

→ 机器将缝制反向针迹 (或加固针迹)，然后停止。

按下任一按钮时执行的操作因所选针迹花样而异。请参见下表了解按下按钮时所执行操作的详细信息。

	反向针迹按钮 	加固针迹按钮 
选择反向针迹花样时自动反向 / 加固针迹功能未激活： 	按住按钮时机器缝制反向针迹。	按住按钮时机器缝制 3 到 5 个加固针迹。
选择加固针迹花样时自动反向 / 加固针迹功能未激活： 	按住按钮时机器缝制反向针迹。*	按住按钮时机器缝制 3 到 5 个加固针迹。
选择非反向或加固针迹花样时自动反向 / 加固针迹功能未激活。	按住按钮时机器缝制 3 到 5 个加固针迹。	按住按钮时机器缝制 3 到 5 个加固针迹。
选择字符 / 装饰针迹花样时自动反向 / 加固针迹功能未激活。	按住按钮时机器会缝制加固针迹。	按下按钮时，机器会在完成针迹花样后缝制加固针迹。
选择反向针迹花样时自动反向 / 加固针迹功能已激活： 	按下按钮时，机器会缝制反向针迹并停止缝制。 (在缝制开始处，当按下“开始 / 停止”按钮时机器自动缝制反向针迹。)	按下按钮时，机器会缝制加固针迹并停止缝制。 (在缝制开始处，当按下“开始 / 停止”按钮时机器自动缝制反向针迹。)
选择加固针迹花样时自动反向 / 加固针迹功能已激活： 	按下按钮时，机器会缝制反向针迹并停止缝制。* (在缝制开始处，当按下“开始 / 停止”按钮时机器自动缝制加固针迹。)	按下按钮时，机器会缝制加固针迹并停止缝制。 (在缝制开始处，当按下“开始 / 停止”按钮时机器自动缝制加固针迹。)

	反向针迹按钮 	加固针迹按钮 
选择非反向或加固针迹花样时自动反向 / 加固针迹功能已激活。	按下按钮时，机器会缝制加固针迹并停止缝制。 (在缝制开始处，当按下“开始 / 停止”按钮时机器自动缝制加固针迹。)	按下按钮时，机器会缝制加固针迹并停止缝制。 (在缝制开始处，当按下“开始 / 停止”按钮时机器自动缝制加固针迹。)
选择字符 / 装饰针迹花样时自动反向 / 加固针迹功能已激活。	按下按钮时，机器会缝制加固针迹并停止缝制。 (在缝制开始处，当按下“开始 / 停止”按钮时机器自动缝制加固针迹。)	按下按钮时，机器会在完成针迹花样后缝制加固针迹并停止缝制。 (在缝制开始处，当按下“开始 / 停止”按钮时机器自动缝制加固针迹。)

* 如果设置画面上的  (加固优先) 设置为 [ON]，会缝制加固针迹而不是反向针迹。

备注

- 某些针迹如钮孔针迹和套结针迹需要在缝制开始处使用加固针迹。如果选择了这些针迹之一，机器将自动开启此功能 (选择针迹后 LCD 上会显示 )。

自动剪线

可以将机器设定为缝纫结束后自动剪断线。这叫做“编程自动剪线”。如果设定了编程自动剪线，也会设定自动反向 / 加固针迹。



如果关闭机器电源，编程自动剪线设置将被取消。

1 打开机器。

2 选择针迹。

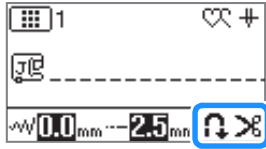
- 有关选择针迹的详细信息，请参见第 25 页上的“基础缝制”。



3 按 。

→  和  显示在 LCD 屏幕中，机器将设为编程自动剪线和自动反向 / 加固针迹。

- 若要关闭编程自动剪线，请按 。

4 将布料放到位，然后按“开始 / 停止”按钮一次。

→ 缝制反向针迹或加固针迹后，开始自动缝制针迹。

5 一旦达到针迹的结尾，按 （反向针迹按钮）或 （加固针迹按钮）一次。

如果选择了包含加固针迹的钮孔针迹和套结针迹，则不需要此操作。

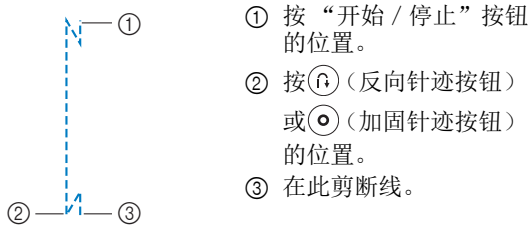

→ 完成反向针迹或加固针迹时，机器停止缝制并且线被剪断。



设置针迹宽度 / 针迹长度

本机预设了每一种针迹的针迹宽度和针迹长度的默认设置。这些设置可根据需要进行更改。如果想要保存某个针迹的特定设置以供今后使用，改变设置后按  将新设置保存到所选针迹中。

备注

- 按 （重设）将设置恢复到其默认设置。如果当时按下 ，会将默认设置而不是之前的设置保存到机器。
- 如果选择了直线针迹或三重伸缩针迹，改变针迹宽度会改变针位置。增加宽度针将向右移动，减小宽度针将向左移动。（第 29 页）
-  表示无法更改设置。

⚠ 注意

- 调整针迹宽度之后，朝自身方向（逆时针）慢慢转动手轮，确认针不会碰到压脚。如果针碰到压脚，可能会弯曲或断裂。
- 如果针迹皱在一起，请增加针迹的长度。继续缝制皱在一起的针迹可能会导致针弯曲或断裂。

■ 设置针迹宽度

可以将针迹宽度（曲折针迹宽度）调整为更宽或更窄。

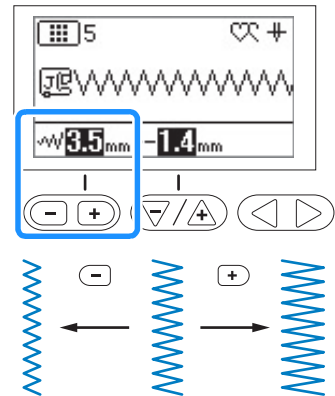

■ 设置针迹长度

可以调整针迹长度，使针迹调整为更粗糙（更长）或更精细（更短）。

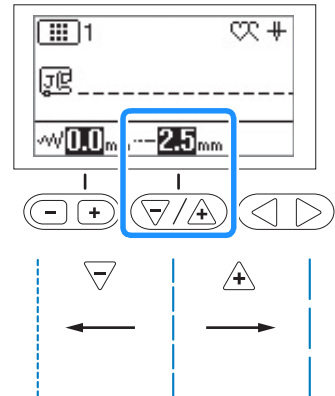

调整线张力

根据使用的布料和线，您可能需要改变线张力。

正确的线张力

面线和梭芯线应在布料的中间位置附近交叉。从布料的正面应只能看到面线，并且从布料的反面应只能看到梭芯线。

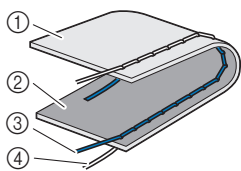

- ① 布料的反面
- ② 布料的正面
- ③ 面线
- ④ 梭芯线

面线太紧

如果从布料的正面可看到梭芯线，则说明面线太紧。调松线张力。

提示

- 如果梭芯线没有正确穿线，面线可能会太紧。在这种情况下，请参见第 14 页上的“安装梭芯”并为梭芯线重新穿线。

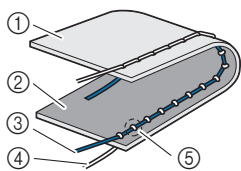

- ① 布料的反面
- ② 布料的正面
- ③ 面线
- ④ 梭芯线
- ⑤ 从布料的正面可看到梭芯线。

逆时针旋转线张力转盘把面线张力调松。

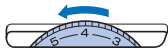

面线太松

如果从布料的反面可看到面线，则说明面线太松。拉紧线张力。

提示

- 如果面线没有正确穿线，面线可能会太松。在这种情况下，请参见第 16 页上的“面线穿线”并为面线重新穿线。

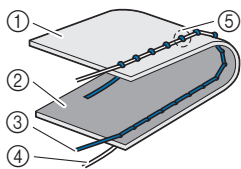

- ① 布料的反面
- ② 布料的正面
- ③ 面线
- ④ 梭芯线
- ⑤ 从布料的反面可看到面线。

顺时针旋转线张力转盘把面线张力调紧。



提示

- 如果面线未正确绕线或者梭芯未正确安装，则不可能设定正确的线张力。如果无法获得正确的线张力，请重新为面线穿线并正确放入梭芯。

有用的缝制技巧

缝制技巧

试缝

开始缝制作品前，我们建议使用与作品中相同的线和碎料试缝制针迹。

检查缝制效果，根据布料层数和缝制的针迹调整线张力以及针迹长度和宽度。

提示

- 布料厚度和衬纸等其它因素也会对针迹产生影响，因此应始终在开始缝制作品前试缝制几个针迹。
- 缝制装饰缎纹针迹或缎纹针迹花样时，针迹可能会皱缩或褶皱，请务必使用衬纸。

改变缝制方向

1 当针迹到达角落时，停止机器。

将针保持在放低位置（在布料中）。如果机器停止缝制时针仍保持高位，按 （针位置按钮）放低针。

2 抬起压脚拨杆，然后转动布料。

转动布料时以针为枢轴。

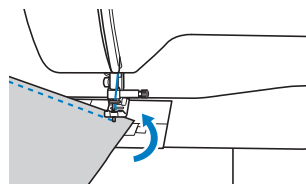

3 放低压脚拨杆，继续缝制。

■ 缝制曲线

在稍稍改变缝制方向的同时，缓慢地进行缝制，以围绕曲线进行缝制。有关使用均匀缝边缝制的详细信息，请参见第 31 页上的“缝制均匀缝边”。

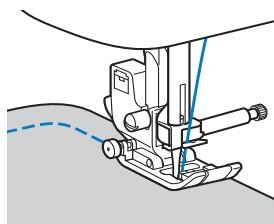

使用曲折针迹沿曲线缝制时，选择较短的针迹长度可以取得更好的针迹。

■ 缝制筒型布料

卸下附加工作平台即可使用自由臂方式缝制，可更加轻松地缝制筒型布料如袖口和裤腿。

1 将附加工作平台拉伸到左侧。

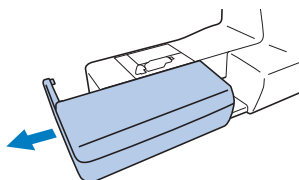

2 将要缝制的零件滑到自由臂上，然后从顶部缝制。

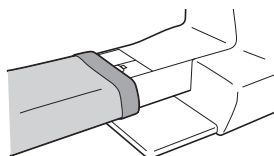

3 完成自由臂缝制后，将附加工作平台安装回原始位置。

缝制均匀缝边

若要缝制均匀接缝，开始缝制时使缝边在压脚右侧，并且布料边缘与压脚右侧或针板上的标记对齐。

■ 改变针的位置

作为基线使用时，针的位置与直线针迹（左针位置）和直线针迹（中间（中心）针位置）不同。

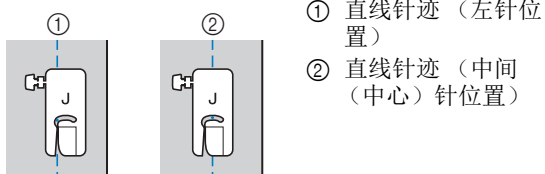

直线针迹（左针位置）的针迹宽度设定为标准设置（0.0 毫米），从针的位置到压脚右侧的距离为 12 毫米。如果改变了针迹宽度（在 0 到 7.0 毫米之间），针位置也会改变。通过改变针迹宽度并且在将压脚右侧与布料边缘对齐时进行缝制，可以使用固定宽度缝制缝边。

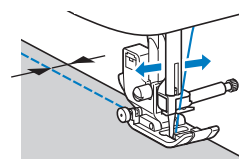
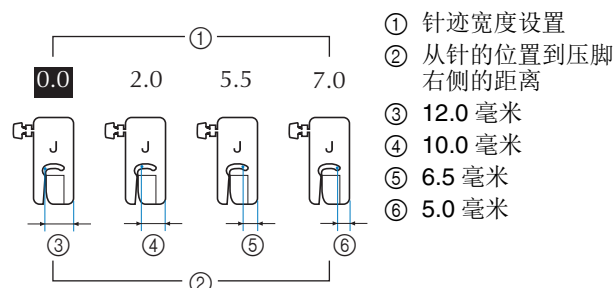

• 有关详细信息，请参见第 29 页上的“设置针迹宽度”。

■ 将布料与针板标记对齐

针板上的标记显示了与使用直线针迹缝制接缝的针位置的距离（左针位置）。保持布料边缘与针板上标记对齐的同时进行缝制。上部刻度尺中标记之间的距离为 1/8 英寸（3 毫米），并且在网格中标记之间的距离为 5 毫米。

对于左针位置的针迹
(针迹宽度: 0.0 毫米)

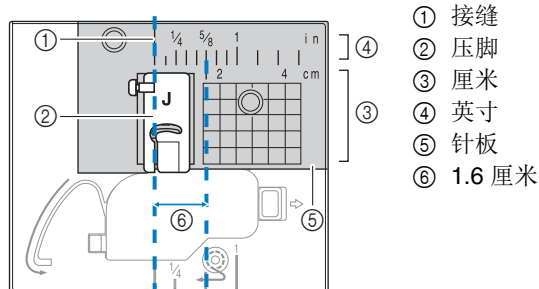

■ 将布料与曲折压脚“J”对齐

曲折压脚“J”上的标记可用于缝制距布料边缘约 5 毫米的针迹。使用此功能时，请选择直线针迹，然后将针迹宽度设置为 2.0 毫米。

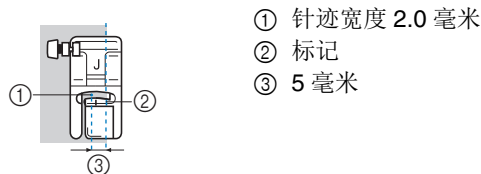

缝制各种布料

■ 缝制厚布料

□ 如果布料不适合放在压脚下

压脚拨杆可抬升到两个不同位置。如果在缝合厚布料等情况下无法将布料送入压脚下，将压脚拨杆抬到最高位置，让布料能够放在压脚下。

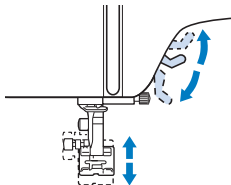

□ 如果无法送入布料

缝制粗斜棉布等厚布料或绉缝时，如果压脚不平，在开始缝制时可能无法送入布料，如下所示。此时，使用曲折压脚“J”的压脚调平按钮（左侧的黑色按钮），让压脚在缝制时保持水平，以便能够顺畅地送入布料。如果压脚歪斜太多，在压脚后部下方垫上厚纸或布料（与所缝制布料的厚度相同），以便能够顺利地开始缝制。

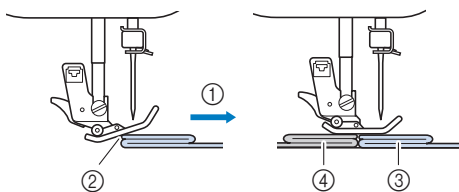

- ① 缝制方向
- ② 歪斜
- ③ 正在缝制的布料
- ④ 布料或厚纸

1 抬起压脚拨杆。

2 对齐针迹的开始位置，然后缝制布料。

3 水平握住曲折压脚“J”，推入并按住压脚调平按钮（左侧的黑色按钮），然后放低压脚拨杆。

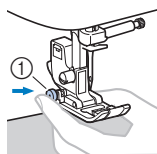

① 压脚调平按钮（黑色按钮）

4 松开压脚调平按钮（黑色按钮）。

→ 压脚保持水平，允许送入布料。

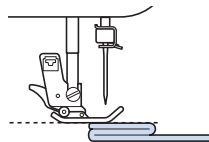

→ 缝制缝边后，压脚将恢复为其原始角度。

⚠ 注意

- 如果缝制的布料厚度超过 6 毫米或如果推进布料时用力太猛，则可能会导致弯针或断针。

■ 缝制薄布料

缝制雪纺绸等薄布料时，针迹可能歪斜或无法正确送布。将针（确保使用细针）移动到最左侧或右手位置，以便布料不会下拉到送布牙区域。如果发生此情况或者出现针迹收缩，请在布料下放置无纺布水溶性衬纸并将它们缝在一起。

① 水溶性衬纸（无纺布）

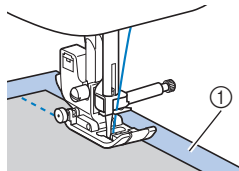

■ 缝制弹性面料

首先，将多块布料疏缝在一起，然后在布料不伸缩的情况下进行缝制。如果针迹歪斜，请在布料下放置无纺布水溶性衬纸并将它们缝在一起。

① 疏缝

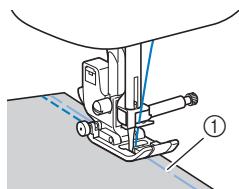

缝制编织布料时，使用伸缩针迹可以达到最佳效果。并确保使用编织针（圆头针（金色））。建议的针迹及其针迹编号如下所示。

编号	05	06	11	12	43
针迹					

💡 提示

- 使用水溶性衬纸时，请务必按照制造商的说明操作。它可能无法用于某些布料。

■ 缝制皮革或塑料涂层布料

缝制可能会粘到压脚上的布料时，如皮革或塑料涂层布料，请将压脚更换为同步压脚*或不粘压脚*。

* 选购物品，请与 Brother 授权经销商联系。

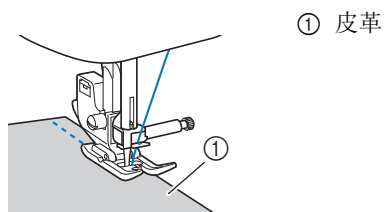

如果皮革或塑料涂层布料与附加工作平台粘连，缝制时将复印纸或描图纸放在附加工作平台上，让布料可以顺畅地移动。

如果纸张在放置时未覆盖针板，则不会随布料一同缝制。

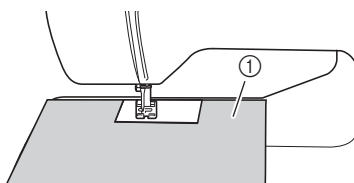

① 复印纸或描图纸

💡 提示

- 同步压脚只能用于缝制直线或曲折针迹花样。请勿使用同步压脚缝制反向针迹。
- 当使用同步压脚进行缝制时，请以介于低速和中速之间的速度进行缝制。
- 使用同步压脚时，在作品使用的皮革或塑料涂层的碎料上进行试缝制，以确保压脚不会留下任何标记。

■ 缝制魔术贴

⚠️ 注意

- 仅使用缝制专用的免粘魔术贴。当布胶附着到针或内旋梭上时，可能会导致故障。
- 如果用细针（65/9-75/11）缝制魔术贴，针可能会弯曲或断裂。

💡 提示

- 缝制前，将布料与魔术贴疏缝到一起。

确保旋转手轮将针穿过魔术贴，并在缝制前将针放低到魔术贴中。然后，以低速缝制魔术贴的边缘。

如果针未穿过魔术贴，用适合厚料的针替换当前针。有关详细信息，请参见第 19 页上的“布料/线/针组合”。

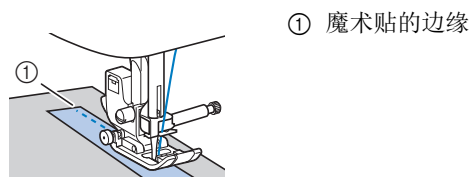

缝制装饰针迹花样

布料	在弹性面料、轻质布料或粗糙编织的布料上缝制时，将衬纸附着在布料的反面。还可以将布料放置在描图纸等薄纸上。
线	50号 - 60号
针	对于轻质布料、普通布料或弹性面料：圆头针（金色）90/14 对于重质布料：家用缝纫机针 90/14













第 3 章 各种针迹

针迹表

■ 实用针迹

备注

- 选择以下任何针迹（反向针迹花样和加固针迹花样）时，按下 （反向针迹按钮）时将缝制反向针迹。

编号	01	02	03	04
针迹				
编号	08	09	10	11
针迹				
编号	12	25	26	28
针迹				

选择其它任何针迹时，按下 （反向针迹按钮）时将缝制加固针迹。

- 针迹花样符号具有如下意义。

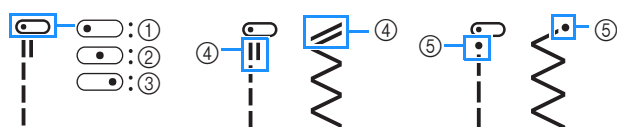



- ① 左针位置
- ② 中间（中心）针位置
- ③ 右针位置
- ④ 反向针迹花样
- ⑤ 加固针迹花样

提示

- 同步压脚只能用于缝制直线或曲折针迹花样。请勿使用同步压脚缝制反向针迹。

*1 安装曲折压脚“J”后可使用双针。（第 35 页至 37）





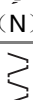

针迹 (压脚)	编号	针迹名称 / 应用	针迹宽度 (毫米) 自动 手动	针迹长度 (毫米) 自动 手动
 (J)	01*1	直线针迹（左） 一般缝制、缝制皱褶或细褶等	0.0 0.0 - 7.0	2.5 0.2 - 5.0
 (J)	02*1	直线针迹（左） 一般缝制、缝制皱褶或细褶等	0.0 0.0 - 7.0	2.5 0.2 - 5.0

针迹 (压脚)	编号	针迹名称 / 应用	针迹宽度 (毫米) 自动 手动	针迹长度 (毫米) 自动 手动
 (J)	03*1	直线针迹（中） 一般缝制、缝制皱褶或细褶等	3.5 0.0 - 7.0	2.5 0.2 - 5.0
 (J)	04*1	直线针迹（中） 一般缝制、缝制皱褶或细褶等	3.5 0.0 - 7.0	2.5 0.2 - 5.0
 (J)	05*1	三重伸缩针迹 加固和装饰针迹线的一般缝制	0.0 0.0 - 7.0	2.5 0.4 - 4.0
 (J)	06*1	直筒针迹 加固针迹、缝制和装饰应用	1.0 0.0 - 7.0	2.5 0.4 - 4.0
 (J)	07	疏缝针迹 用于疏缝。 如果疏缝线落到布料之外，在缝制前上拉梭芯线，然后朝机器背面拉动压脚下的面线和梭芯线（第 18 页）。开始缝制时握住面线和梭芯线，完成缝制后，留出多余的线，剪断线。最后，放置布料时，在针迹开始处握住面线和梭芯线。	0.0 0.0 - 7.0	-
 (J)	08*1	曲折针迹 用于包边、修补。	3.5 0.0 - 7.0	1.4 0.0 - 4.0
 (J)	09*1	曲折针迹 用于包边、修补。	3.5 0.0 - 7.0	1.4 0.0 - 4.0
 (J)	10*1	曲折针迹（右） 从右针位置开始，向左侧进行曲折缝制。	3.5 2.5 - 5.0	1.4 0.3 - 4.0
 (J)	11*1	2 段弹性曲折针迹 包边（中质和弹性面料）、胶带和松紧带	5.0 0.0 - 7.0	1.0 0.2 - 4.0
 (J)	12*1	3 段弹性曲折针迹 包边（中质、重质和弹性面料）、胶带和松紧带	5.0 0.0 - 7.0	1.0 0.2 - 4.0

针迹 (压脚)	编号	针迹名称 / 应用	针迹宽度 (毫米) 自动 手动	针迹长度 (毫米) 自动 手动
 (G)	13	包边针迹 轻质和中质布料的加固	3.5 2.5 - 5.0	2.0 0.4 - 4.0
 (G)	14	包边针迹 重质布料的加固	5.0 2.5 - 5.0	2.5 0.4 - 4.0
 (G)	15	包边针迹 中质、重质和易碎布料 或者装饰针迹的加固。	5.0 3.5 - 5.0	2.5 0.4 - 4.0
 (C)	16* ¹	包边针迹 弹性面料接缝的加固	5.0 0.0 - 7.0	2.5 0.4 - 4.0
 (C)	17* ¹	包边针迹 中质弹性面料和重质布 料、装饰针迹的加固	5.0 0.0 - 7.0	2.5 0.4 - 4.0
 (C)	18* ¹	包边针迹 弹性面料和装饰针迹的 加固	4.0 0.0 - 7.0	4.0 0.4 - 4.0
 (C)	19	包边针迹 伸缩编织缝边	5.0 0.0 - 7.0	4.0 0.4 - 4.0
 (S)	20	带侧切刀压脚 裁切布料时缝制直线针 迹	0.0 0.0 - 2.5	2.5 0.2 - 5.0
 (S)	21	带侧切刀压脚 裁切布料时缝制曲折针 迹	3.5 3.5 - 5.0	1.4 0.0 - 4.0
 (S)	22	带侧切刀压脚 裁切布料时缝制包边针 迹	3.5 3.5 - 5.0	2.0 0.4 - 4.0
 (S)	23	带侧切刀压脚 裁切布料时缝制包边针 迹	5.0 3.5 - 5.0	2.5 0.4 - 4.0
 (S)	24	带侧切刀压脚 裁切布料时缝制包边针 迹	5.0 3.5 - 5.0	2.5 0.4 - 4.0
 (C)	25	拼接针迹 (右) 工件 / 拼接 6.5 毫米右侧 缝边	5.5 0.0 - 7.0	2.0 0.2 - 5.0
 (C)	26	拼接针迹 (中) 工件 / 拼接	-	2.0 0.2 - 5.0

针迹 (压脚)	编号	针迹名称 / 应用	针迹宽度 (毫米) 自动 手动	针迹长度 (毫米) 自动 手动
 (J)	27	仿手工绗缝针迹 使用透明尼龙线作为面 线，使用与绗缝作品颜 色匹配的线作为梭芯 线，缝制具有手工绗缝 效果的绗缝针迹。 使用较紧的线张力进行 缝制，让梭芯线从布料 的正面可以看到。 使用粗细介于 90/14 与 100/16 之间的针。	0.0 0.0 - 7.0	2.5 0.4 - 4.0
 (C)	28	绗缝贴布绣曲折针迹 在贴布绣绗缝布料上使 用曲折针迹进行绗缝和 缝制	3.5 0.0 - 7.0	1.4 0.0 - 4.0
 (C)	29	绗缝贴布绣针迹 用于隐形贴布绣或附加 滚边的绗缝针迹	1.5 0.0 - 3.5	1.8 0.4 - 4.0
 (C)	30	绗缝点画针迹 绗缝背景	7.0 0.0 - 7.0	1.6 0.4 - 4.0
 (R)	31	暗缝针迹 卷边机织物 * 针迹宽度设置不是以 毫米为单位。	00 3← - →3	2.0 0.4 - 4.0
 (R)	32	暗缝伸缩针迹 卷边弹性面料 * 针迹宽度设置不是以 毫米为单位。	00 3← - →3	2.0 0.4 - 4.0
 (C)	33* ¹	毯边锁缝针迹 贴布绣、装饰性毯边锁 缝针迹	3.5 0.0 - 7.0	2.5 0.4 - 4.0
 (C)	34* ¹	毯边锁缝针迹 贴布绣、装饰性毯边锁 缝针迹	2.5 0.0 - 7.0	2.5 0.4 - 4.0
 (C)	35* ¹	贝壳边针迹 布料上的贝壳边针迹	4.0 0.0 - 7.0	2.5 0.2 - 4.0
 (N)	36* ¹	缎纹扇形针迹 装饰女士衬衫衣领、手 帕边缘	5.0 0.0 - 7.0	0.5 0.1 - 4.0
 (C)	37* ¹	拼接针迹 拼接针迹、装饰针迹	4.0 0.0 - 7.0	1.2 0.2 - 4.0
 (C)	38* ¹	拼接双针锁边针迹 拼接针迹、装饰针迹	5.0 0.0 - 7.0	2.5 0.4 - 4.0
 (C)	39* ¹	贴线缝绣针迹 装饰针迹、装线和贴线 缝绣	5.0 0.0 - 7.0	1.2 0.2 - 4.0
 (C)	40* ¹	衣褶装饰针迹 衣褶装饰针迹、装饰针 迹	5.0 0.0 - 7.0	1.6 0.4 - 4.0

针迹 (压脚)	编号	针迹名称 / 应用	针迹宽度 (毫米) 自动 手动	针迹长度 (毫米) 自动 手动
 (J)	41*1	羽状针迹 花式针迹、装饰针迹	5.0 0.0 - 7.0	2.5 0.4 - 4.0
 (J)	42*1	花式交叉针迹 花式针迹、搭桥和装饰针迹	5.0 0.0 - 7.0	2.5 0.4 - 4.0
 (J)	43*1	安装胶带针迹 为弹性面料的缝边安装胶带	4.0 0.0 - 7.0	1.0 0.2 - 4.0
 (N)	44	梯形针迹 装饰针迹	4.0 0.0 - 7.0	3.0 0.4 - 4.0
 (J)	45*1	荷叶针迹 装饰顶部针迹	4.0 0.0 - 7.0	2.5 0.4 - 4.0
 (J)	46*1	装饰针迹 装饰针迹	5.5 0.0 - 7.0	1.6 0.4 - 4.0
 (N)	47*1	蛇纹针迹 装饰针迹和松紧带安装	5.0 0.0 - 7.0	1.0 0.2 - 4.0
 (N)	48*1	折缝曲折针迹 装饰折缝、顶部针迹	6.0 0.0 - 7.0	3.0 0.4 - 4.0
 (N)	49	折缝针迹 装饰折缝、花边装饰细小突出纹饰针迹	3.5 0.0 - 7.0	2.5 0.4 - 4.0
 (N)	50	折缝针迹 装饰折缝	3.0 0.0 - 7.0	3.5 0.4 - 4.0
 (N)	51	折缝针迹 装饰折缝、花边针迹	6.0 0.0 - 7.0	3.0 0.4 - 4.0
 (N)	52	折缝针迹 祖传、装饰折缝	5.0 0.0 - 7.0	3.5 0.4 - 4.0
 (N)	53*1	折缝针迹 祖传、装饰折缝	5.0 0.0 - 7.0	4.0 0.4 - 4.0
 (N)	54*1	折缝针迹 祖传、装饰折缝	6.0 0.0 - 7.0	1.6 0.4 - 4.0
 (N)	55	折缝针迹 祖传、装饰折缝	6.0 0.0 - 7.0	3.0 0.4 - 4.0
 (N)	56	折缝针迹 祖传、装饰折缝	4.0 0.0 - 7.0	2.5 0.4 - 4.0
 (N)	57*1	折缝针迹 祖传、装饰折缝	5.0 0.0 - 7.0	2.0 0.4 - 4.0
 (A)	58	窄圆形钮孔针迹 轻质到中质布料上的钮孔	5.0 3.0 - 6.0	0.4 0.2 - 1.0

针迹 (压脚)	编号	针迹名称 / 应用	针迹宽度 (毫米) 自动 手动	针迹长度 (毫米) 自动 手动
 (A)	59	锥形圆形端钮孔针迹 加固的腰部锥形钮孔	5.0 3.0 - 6.0	0.4 0.2 - 1.0
 (A)	60	圆形端钮孔针迹 重质布料中带垂直套结的钮孔	5.0 3.0 - 6.0	0.4 0.2 - 1.0
 (A)	61	窄方形钮孔针迹 轻质到中质布料的钮孔	5.0 3.0 - 6.0	0.4 0.2 - 1.0
 (A)	62	伸缩钮孔针迹 伸缩或机织布料的钮孔	6.0 3.0 - 6.0	1.0 0.5 - 2.0
 (A)	63	祖传钮孔针迹 祖传和弹性面料的钮孔	6.0 3.0 - 6.0	1.5 1.0 - 3.0
 (A)	64	包边钮孔针迹 制作包边钮孔的第一步	5.0 0.0 - 6.0	2.0 0.2 - 4.0
 (A)	65	锁眼钮孔针迹 用于较大扁平钮扣的重质或厚布料的钮孔	7.0 3.0 - 7.0	0.5 0.3 - 1.0
 (A)	66	锥形锁眼钮孔针迹 用于较大扁平钮扣的中质到重质布料的钮孔	7.0 3.0 - 7.0	0.5 0.3 - 1.0
 (A)	67	锁眼钮孔针迹 重质或厚布料中用于加固的垂直套结的钮孔	7.0 3.0 - 7.0	0.5 0.3 - 1.0
 (A)	68	织补针迹 重质布料的织补	7.0 2.5 - 7.0	2.0 0.4 - 2.5
 (A)	69	套结针迹 在口袋等开口部位加固	2.0 1.0 - 3.0	0.4 0.3 - 1.0
 (M)	70	钮扣缝制针迹 安装钮扣	3.5 2.5 - 4.5	-
 (N)	71	菊花眼针迹 用于在带子上缝制菊花眼、打孔等	7.0 7.0 6.0 5.0	7.0 7.0 6.0 5.0

■ 装饰针迹

使用交织字母压脚“N”。
双针只能用于缎纹针迹。此外，使用双针时，请务必安装曲折压脚“J”。

E1 装饰针迹									
01	02	03	04	05	06	07	08	09	10
11	12	13	14	15	16	17	18	19	20
99*									

* 进行调整的针迹花样。(第 55 页)

E2 装饰缎纹针迹							
01	02	03	04	05	06		
E2 缎纹针迹							
07	08	09	10	11	12	13	14
E2 十字绣针迹							
15	16	17	18	19			

E3 实用装饰针迹									
01	02	03	04	05	06	07	08	09	10
11	12	13	14	15	16	17	18	19	20
21	22	23	24	25	26	27	28	29	30
31	32	33	34	35	36	37	38	39	40

■ 字符针迹

使用交织字母压脚“N”。
无法使用双针。

AE 字符针迹 (哥特式字体)									
01	02	03	04	05	06	07	08	09	10
A	B	C	D	E	F	G	H	I	J
11	12	13	14	15	16	17	18	19	20
K	L	M	N	O	P	Q	R	S	T
21	22	23	24	25	26	27	28	29	30
U	V	W	X	Y	Z	0	1	2	3
31	32	33	34	35	36	37	38	39	40
4	5	6	7	8	9	#	%	-	+
41	42	43	44	45	46	47	48	49	50
X	÷	=	*	.	,	&	?	!	@
51	52	53	54	55	56	57	58	59	60
<	>	()	[]	/	\	~	©
61	62	63	64	65	66	67	68	69	70
®	™	“	”	”	’	’	’	—	Ä
71	72	73	74	75	76	77	78	79	80
À	Æ	Ç	Ð	Ñ	Ö	Ø	Œ	Ü	ß

AE 字符针迹 (手写字体)									
01	02	03	04	05	06	07	08	09	10
A	B	C	D	E	F	G	H	I	J
11	12	13	14	15	16	17	18	19	20
K	L	M	N	O	P	Q	R	S	T
21	22	23	24	25	26	27	28	29	30
U	V	W	X	Y	Z	0	1	2	3
31	32	33	34	35	36	37	38	39	40
4	5	6	7	8	9	#	%	-	+
41	42	43	44	45	46	47	48	49	50
X	÷	=	*	.	,	&	?	!	@
51	52	53	54	55	56	57	58	59	60
<	>	()	[]	/	\	~	©
61	62	63	64	65	66	67	68	69	70
®	™	“	”	”	’	’	’	—	Ä
71	72	73	74	75	76	77	78	79	80
À	Æ	Ç	Ð	Ñ	Ö	Ø	Œ	Ü	ß

㉔ 字符针迹（轮廓）

01	02	03	04	05	06	07	08	09	10
A	B	C	D	E	F	G	H	I	J
11	12	13	14	15	16	17	18	19	20
K	L	M	N	O	P	Q	R	S	T
21	22	23	24	25	26	27	28	29	30
U	V	W	X	Y	Z	0	1	2	3
31	32	33	34	35	36	37	38	39	40
4	5	6	7	8	9	#	%	=	+
41	42	43	44	45	46	47	48	49	50
×	÷	≡	※	.	,	&	?	!	◎
51	52	53	54	55	56	57	58	59	60
<	>	()	[]	/	\	~	◎
61	62	63	64	65	66	67	68	69	70
®	™	“	”	”	•	‘	’	—	▲
71	72	73	74	75	76	77	78	79	80
À	Æ	Ç	Ð	Ñ	Ò	Ó	Ô	Ù	Û

㉕ 字符针迹（日文字体）

01	02	03	04	05	06	07	08	09	10
あ	い	う	え	お	あ	い	う	え	お
11	12	13	14	15	16	17	18	19	20
か	き	く	け	こ	が	ぎ	ぐ	げ	ご
21	22	23	24	25	26	27	28	29	30
さ	し	す	せ	そ	ざ	じ	ず	ぜ	ぞ
31	32	33	34	35	36	37	38	39	40
た	ち	つ	て	と	だ	ぢ	づ	で	ど
41	42	43	44	45	46	47	48	49	50
っ	な	に	ぬ	ね	の	は	ひ	ふ	へ
51	52	53	54	55	56	57	58	59	60
ほ	ば	び	ぶ	べ	ぼ	ぱ	ぴ	ぷ	ぺ
61	62	63	64	65	66	67	68	69	70
ぽ	ま	み	む	め	も	や	ゆ	よ	ゃ
71	72	73	74	75	76	77	78	79	80
ゅ	よ	ら	り	る	れ	ろ	わ	を	ん
81	82	83	84	85	86	87	88	89	90
ア	イ	ウ	エ	オ	ア	イ	ウ	エ	オ
91	92	93	94	95	96	97	98	99	100
ヴ	カ	キ	ク	ケ	コ	ガ	ギ	グ	ゲ

101	102	103	104	105	106	107	108	109	110
ゴ	サ	シ	ス	セ	ソ	ザ	ジ	ズ	ゼ
111	112	113	114	115	116	117	118	119	120
ゾ	タ	チ	ツ	テ	ト	ダ	ヂ	ヅ	デ
121	122	123	124	125	126	127	128	129	130
ド	ッ	ナ	ニ	ヌ	ネ	ノ	ハ	ヒ	フ
131	132	133	134	135	136	137	138	139	140
へ	ホ	バ	ビ	ブ	ベ	ボ	パ	ピ	プ
141	142	143	144	145	146	147	148	149	150
ペ	ポ	マ	ミ	ム	メ	モ	ヤ	ユ	ヨ
151	152	153	154	155	156	157	158	159	160
ャ	ュ	ョ	ラ	リ	ル	レ	ロ	ワ	ヲ
161	162	163	164	165	166	167	168	169	170
ン	0	1	2	3	4	5	6	7	8
171	172	173	174	175	176	177	178	179	180
9	0	一	二	三	四	五	六	七	八
181	182	183	184	185	186	187	188	189	190
九	十	&	?	!	()	—	生	年
191	192	193	194	195	196	197	198	199	200
月	日	才	保	育	幼	稚	園	小	中
201	202	203	204	205	206	207	208	209	210
学	校	組	部	火	水	木	金	土	—

■ 预设实用针迹

最常用的实用针迹已分配给数字键。在预设实用针迹模式下，只需按指定键即可选择这些针迹。

预设实用针迹	针迹名称	编号
1	直线针迹（左）	01
2	直线针迹（左）	02
3	直线针迹（中）	03
4	直线针迹（中）	04
5	曲折针迹	08
6	曲折针迹	09
7	三重伸缩针迹	05
8	直筒针迹	06
9	包边针迹	13
0	3段弹性曲折针迹	12

实用针迹

⚠ 注意

- 更换压脚之前，请务必按操作面板上的  (压脚 / 换针键) 锁定所有键和按钮，否则如果按下“开始 / 停止”按钮或任何其它按钮导致机器启动，可能会导致受伤。有关更换压脚的详细信息，请参见第 21 页上的“更换压脚”。

包边针迹



沿着裁切下来的布料边缘缝制包边针迹，以防止其被磨损。

■ 使用包边压脚 “G”

1 安装包边压脚 “G”。



2 选择针迹。

编号	13	14	15
针迹			

- 有关详细信息，请参见第 35 页上的“针迹表”。

⚠ 注意

- 使用包边压脚 “G” 时，请务必选择适用于该包边压脚 “G” 的针迹。如果使用不正确的针迹进行缝制，针可能会碰到压脚，导致弯针或压脚损坏。

3 放置布料，使布料的边缘紧靠压脚的导线槽，然后放低压脚拨杆。

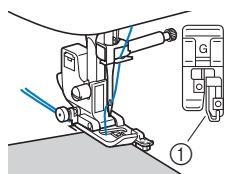

① 压脚导线槽

4 朝自身方向旋转手轮（逆时针）。确认针不会碰到压脚。

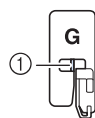

① 针不应接触到压脚的中间挡板

5 让布料边缘紧靠压脚导线槽进行缝制。

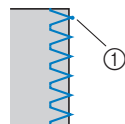

① 落针点

⚠ 注意









- 请务必在缝制完成后向后拉动布料。如果朝侧面或前方拉动布料，可能会损坏压脚轴。
- 如果线缠在压脚上，应清除缠线，然后抬起压脚拨杆取下压脚。如果线缠在压脚上时抬起压脚，可能会损坏压脚。

6 在完成后按“开始 / 停止”按钮停止缝制，抬起压脚和针，向机器后部拉动压脚下的布料。

■ 使用曲折压脚 “J”

1 安装曲折压脚 “J”。

2 选择针迹。

编号	08	10	11	12
针迹				
编号	16	17	18	19
针迹				

- 有关详细信息，请参见第 35 页上的“针迹表”。

3 沿着布料边缘使用落在右侧边缘的针进行缝制。

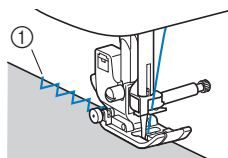

① 落针点

暗缝针迹

用暗缝加固裙子和裤子的底边。

备注

- 当筒型布料的尺寸过小无法滑动到缝制臂或者筒型布料太短，布料将不会送入并且无法获得所需效果。

1 将裙子或裤子的反面翻出。



- ① 布料的反面
- ② 布料的正面
- ③ 布料的底边

2 将布料的下边缘折叠成需要的折缝长度，然后压住。

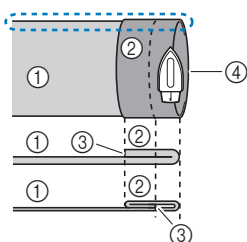

- ① 布料的反面
- ② 布料的正面
- ③ 布料的底边
- ④ 所需的折缝长度

< 厚布料 >
< 正常布料 >

< 从侧面可看到 >

3 使用划粉在距离布料边缘约 5 毫米处进行标记，然后疏缝。

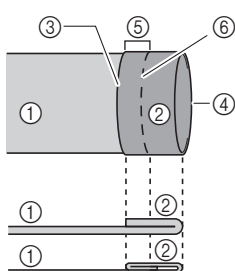

- ① 布料的反面
- ② 布料的正面
- ③ 布料的底边
- ④ 所需的折缝长度
- ⑤ 5 毫米
- ⑥ 疏缝

< 厚布料 >
< 正常布料 >

< 侧视图 >

4 沿疏缝折出布料内部。

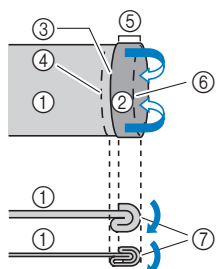

- ① 布料的反面
- ② 布料的正面
- ③ 布料的底边
- ④ 所需的折缝长度
- ⑤ 5 毫米
- ⑥ 疏缝
- ⑦ 疏缝点

< 厚布料 >
< 正常布料 >

< 侧视图 >

5 展开布料的边缘，然后将布料反面朝上放置。

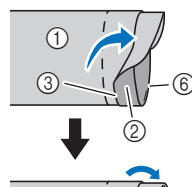

- ① 布料的反面
- ② 布料的正面
- ③ 布料边缘
- ④ 折缝的所需边缘
- ⑤ 疏缝点
- ⑥ 疏缝

< 厚布料 >

< 正常布料 >

< 侧视图 >

6 安装暗缝针迹压脚“R”。



7 选择针迹。

编号	31	32
针迹		

- 有关详细信息，请参见第 35 页上的“针迹表”。

8 卸下附加工作平台，以使用自由臂。

9 将要缝制的项目滑到自由臂上，确保布料正确推入，然后开始缝制。

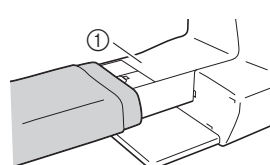

① 自由臂

10 放置布料，使折缝的边缘紧靠压脚的导线槽，然后放低压脚拨杆。

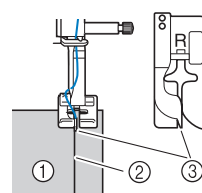

- ① 布料的反面
- ② 折缝
- ③ 压脚导线槽

11 调整针迹宽度直到针稍微抓住折缝。(第 29 页)

① 落针点

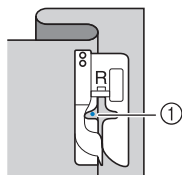

改变落针点时，抬起针，然后改变针迹宽度。

* 要对落针点进行微调，请调整针迹宽度设置。
(针迹宽度设置既不是毫米也不是英寸。)

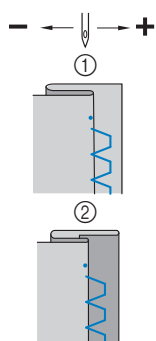

① 厚布料
② 正常布料

备注

- 如果左针落针点未能抓住折缝，则无法缝制暗缝针迹。如果针抓住过多的折缝，则布料无法展开，布料右侧出现的缝边会非常大，导致缝制效果不美观。

12 让折缝紧靠压脚导线槽进行缝制。

13 在完成后按“开始/停止”按钮停止缝制，抬起压脚和针，向机器后部拉动压脚下的布料。

提示

- 缝制后，请务必向机器后部拉动布料。如果朝侧面或前方拉动布料，可能会损坏压脚。

14 拆除疏缝针迹，然后翻转布料使正面朝上。

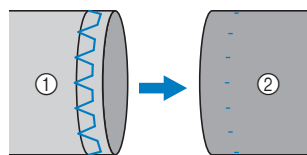

① 布料的反面
② 布料的正面

钮孔缝制

钮孔最大长度约 28 毫米 (直径 + 钮扣厚度)。

钮孔缝制方向为从压脚前向压脚后缝制，如下图所示。

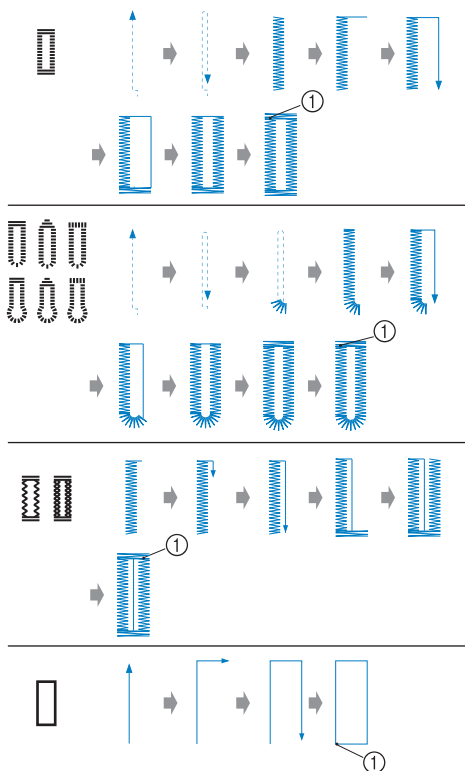

① 加固针迹

用于创建钮孔的钮孔压脚“A”的部件名称如下图所示。

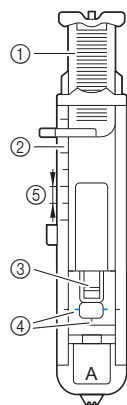

① 钮扣导板
② 压脚刻度尺
③ 压脚轴
④ 钮孔压脚上的标记
⑤ 5 毫米

提示

- 缝制钮孔之前，先在一块作品使用的碎料上试缝制一个钮孔，检查针迹的长度和宽度。

1 用划粉在布料上标明钮孔的位置和长度。

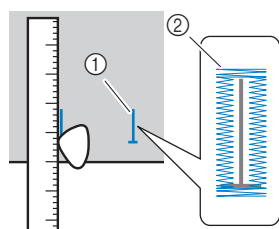

- ① 布料上的标记
- ② 钮孔缝制

2 拉出钮孔压脚“A”的钮扣导板，然后插入要通过钮孔的钮扣。

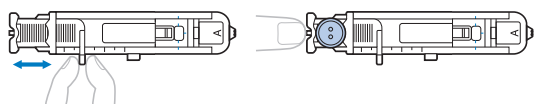

■ 如果钮扣不适合放在钮扣导板中

将钮扣的直径和厚度相加，然后将钮扣导板设定成所计算的长度。（压脚刻度尺上标记之间的距离为5毫米。）

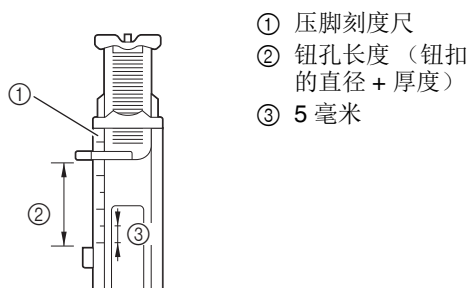

- ① 压脚刻度尺
- ② 钮孔长度（钮扣的直径+厚度）
- ③ 5毫米

例：对于直径为15毫米、厚度为10毫米的钮扣，应在刻度尺上将钮扣导板设定成25毫米。



→ 设定钮孔的大小。

3 安装钮孔压脚“A”。

安装钮孔压脚“A”前，让线穿过压脚中的孔，将面线放到压脚下面。

4 选择针迹。

编号	58	59	60	61	62
针迹					
编号	63	64	65	66	67
针迹					

- 有关详细信息，请参见第35页上的“针迹表”。

5 放置布料，使钮孔标记的前端与钮孔压脚各边的红色标记对齐，然后放低压脚拨杆。

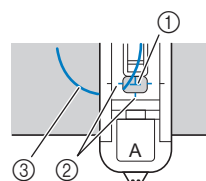

- ① 布料上的标记（正面）
- ② 钮孔压脚上的红色标记
- ③ 面线

💡 提示

- 放低压脚时，请勿推压脚的前端，否则将不会缝制正确大小的套结针迹。

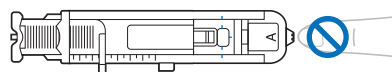

6 将钮孔拨杆向下滑到底。

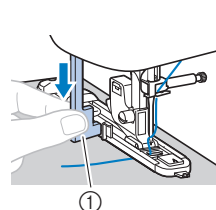

- ① 钮孔拨杆

钮孔拨杆位于钮孔压脚上的托架后面。

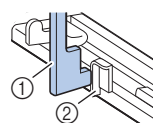

- ① 钮孔拨杆
- ② 托架

7 用左手轻轻抓住面线线头，然后开始缝制。

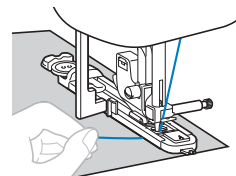

→ 缝制完成时，机器会自动缝制加固针迹，然后停止。

8 按 \otimes （切线刀按钮）一次。抬起压脚，然后取出布料。

备注

- 使用机器左侧的切线刀或使用剪刀切断线时，按 \uparrow （针位置按钮）抬起针，抬起压脚，然后在切断线前拉出布料。

9 将钮孔拨杆抬起到原始位置。

10 在钮孔针迹的末端沿着 1 个套结针迹内部插一根大头针以防止针迹被剪断。

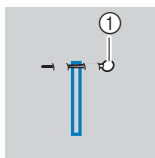

① 大头针

11 用拆线刀向大头针方向剪切，并打开钮孔。

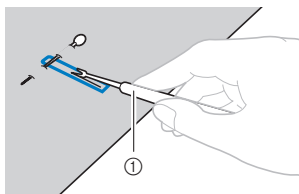

① 拆线刀

对于锁眼钮孔，使用打孔器在钮孔的圆形端打个孔，然后使用拆线刀切开钮孔。

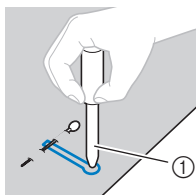

① 打孔器

- 使用打孔器时，在布料中打孔之前，请先在布料下面垫上厚纸或其它保护纸张。

⚠ 注意

- 用拆线刀切开钮孔时，请勿把手放在剪切方向，否则如果拆线刀脱滑可能会引起受伤。
- 不要将拆线刀用于其他用途。

在弹性面料上缝制钮孔

在弹性面料上缝制钮孔时，使用绒丝线。

1 将绒丝线钩到图中所示钮孔压脚“A”的部分。

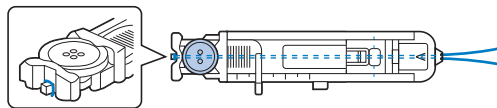

2 线穿过凹槽后，然后松松地打个结系上。

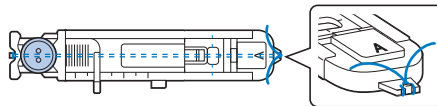

3 安装钮孔压脚“A”。

4 选择针迹。

编号	62	63
针迹		

- 有关详细信息，请参见第 35 页上的“针迹表”。

5 根据绒丝线的厚度调整针迹宽度。

6 放低压脚拨杆和钮孔拨杆，然后开始缝制。

7 缝制完成时，轻拉出绒丝线去掉多余线头。

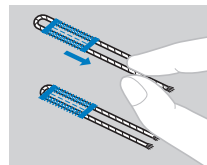

8 使用手缝针将绒丝线拉到布料的反面，然后打结系上。

钮扣缝制

钮扣可以用机器缝制。可以缝制带 2 个孔或 4 个孔的钮扣。

1 测量要安装钮扣中孔之间的距离。



2 抬起压脚拨杆，朝 \blacktriangleleft 方向（从机器后面看向左）滑动位于底座上机器后部的送布牙位置开关。

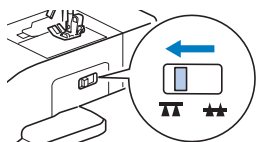

→ 放低送布牙。

3 安装钉钮压脚“M”。

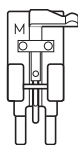

4 选择针迹。

编号	70
针迹	

- 有关详细信息，请参见第 35 页上的“针迹表”。
- 由于线头之后会松开，请勿为机器设定进行编程自动剪线。

5 调整针迹宽度，使其等于钮扣中孔之间的距离。

6 将钮扣放在要缝制的地方，然后降低压脚拨杆。

① 钮扣

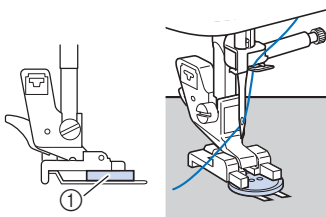

- 安装四孔钮扣时，先缝制离您最近的两个孔。然后，滑动钮扣使针进入朝向机器后部的两个孔，以相同方法进行缝制。

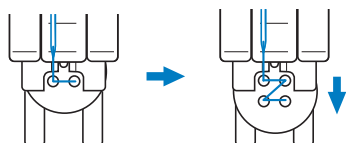

7 朝自身方向（逆时针）转动手轮，检查针是否正确进入钮扣的两个孔。

如果针看起来要碰到钮扣，请重新测量钮扣中各孔之间的距离。根据钮孔之间的距离调整针迹宽度。

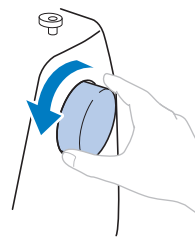

⚠ 注意

- 缝制时，注意不要让针碰到钮扣，否则可能会导致弯针或断针。

8 以较低的速度缝制约 10 个针迹。

将缝制速度控制器设定到左侧（以将速度调慢）。

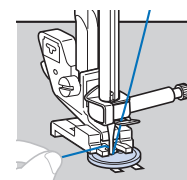

→ 缝制完加固针迹时，机器会自动停止。

- 请勿按 \otimes （切线刀按钮）。

9 用剪刀剪断针迹开头处的梭芯线和面线。

将针迹末端的面线拉到布料的反面，然后用梭芯线系上。

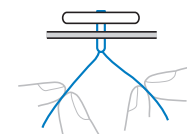

10 缝完钮扣后，向 \blacktriangleright （从机器后面看向右）滑动送布牙位置开关并旋转手轮以抬起送布牙。

📖 备注

- 再次开始缝制时送布牙将升起。

■ 安装有柄钮扣

若要缝制带柄的钮扣，请在钮扣和布料之间留空间，然后用手缠线。这样就可以牢固地装上钮扣。

1 将钮扣放在钉钮压脚“M”中，朝自身方向拉动柄杆。

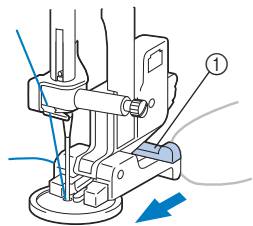

① 柄杆

2 缝制完成时，请剪断过长的线头，并把它在钮扣和布料之间缠线，然后将其系在针迹开始处的面线上。

请将布料反面针迹起始和结束处的梭芯线线头系在一起。

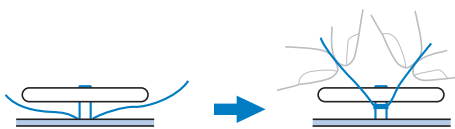

3 剪去多余的线头。

安装拉链

■ 安装中心拉链

在相互拼接的两块布料上缝制针迹。

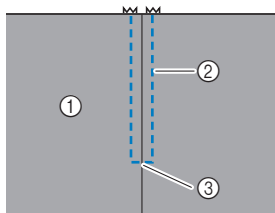

① 布料的正面
② 针迹
③ 拉链开口的末端

1 安装曲折压脚“J”。

2 将直线针迹缝制到拉链开口。

让布料的正面相对，到拉链开口后缝制反向针迹。

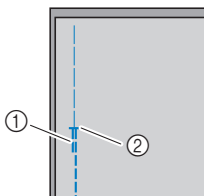

① 反向针迹
② 拉链开口的末端

3 使用疏缝针迹，继续向布料边缘缝制。

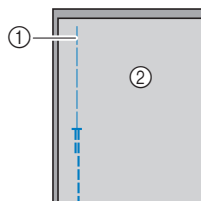

① 疏缝针迹
② 布料的反面

4 从布料的反面将缝边打开。

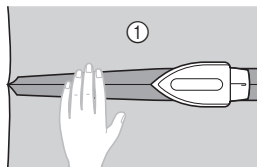

① 布料的反面

5 将接缝与拉链中心对齐，然后将拉链疏缝到接缝的合适位置。

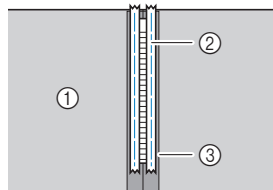

① 布料的反面
② 疏缝针迹
③ 拉链

6 从外侧疏缝末端去除约 5 厘米。

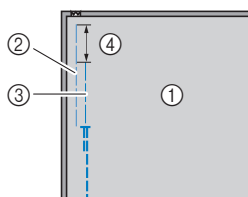

① 布料的反面
② 拉链疏缝
③ 外侧疏缝
④ 5 厘米

7 将压脚支架安装在拉链压脚“1”的右侧销钉上。

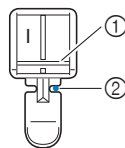

① 右侧的销钉
② 落针点

8 选择针迹。

编号	03
针迹	

• 有关详细信息，请参见第 35 页上的“针迹表”。

⚠ 注意

- 使用拉链压脚“1”时，请务必选择直线针迹（中间（中心）针位置），然后朝自身方向（逆时针）慢慢旋转手轮，检查针是否会碰到压脚。如果选择了另外一种针迹或者针碰到压脚，可能会导致弯针或断针。

9 在拉链周围缝制顶部针迹。

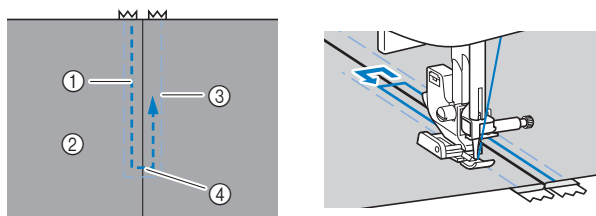

- ① 针迹
- ② 布料的正面
- ③ 疏缝针迹
- ④ 拉链开口的末端

⚠ 注意

- 缝制时，注意不要让针碰到拉链，否则可能会导致弯针或断针。

备注

- 如果压脚与拉链头接触，将针放低（在布料中）并抬起压脚。移动拉链头使其不与压脚接触，放低压脚并继续缝制。

10 拆除疏缝针迹。

贴布绣、拼接和绗缝针迹

贴布绣针迹

1 将贴布绣片疏缝或粘贴到底布上将其固定。

提示

- 如果使用胶水将贴布绣固定到布料上，请勿在机器缝制区域涂抹胶水。如果胶水粘到针或内旋梭上，机器可能会损坏。

2 安装曲折压脚“J”。

3 选择针迹。

编号	28	29	33	34
针迹				

- 有关详细信息，请参见第 35 页上的“针迹表”。

4 朝自身方向（逆时针）转动手轮，然后开始在贴布绣周围缝制，以确保针恰好落在贴布绣外侧。

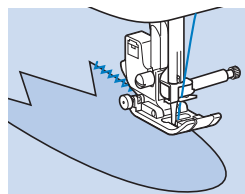

在角部周围缝制时，布料中的针恰好落在贴布绣外侧时停止机器，抬起压脚拨杆，然后按需要翻转布料来改变缝制方向。

拼布（不规则绗缝）针迹

1 将上面的布料边缘折叠，放在下面的布料上。

2 安装曲折压脚“J”。

3 选择针迹。

- 以下显示的针迹是示例。选择所需针迹。

编号	28	37	38	39
针迹				

- 有关详细信息，请参见第 35 页上的“针迹表”。

4 将两块布料缝制在一起，使针迹花样横跨两块布料。如有必要，请使用大头针。

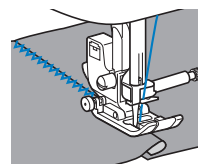

⚠ 注意

- 请勿在大头针上进行缝制。

拼接

将两块布料缝制在一起叫做“拼接”。布料应切下 6.5 毫米的缝边。

在距压脚右侧或左侧 6.5 毫米处缝制拼接直线针迹。

- 1 沿缝边疏缝或拼接要拼接的布料缝边。
- 2 安装曲折压脚“J”。
- 3 选择针迹。

编号	25
针迹	

• 有关详细信息，请参见第 35 页上的“针迹表”。

- 4 让压脚边与布料边缘对齐进行缝制。

□ 对于右侧的缝边

将布料边缘与压脚右侧对齐，将针迹宽度设置为 5.5 毫米，然后使用针迹  进行缝制。

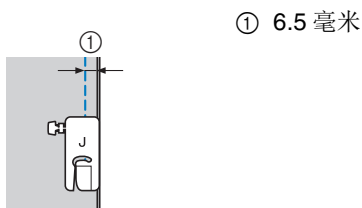

□ 对于左侧的缝边

将压脚左侧与布料边缘对齐，将针迹宽度设置为 1.5 毫米，然后使用针迹  进行缝制。

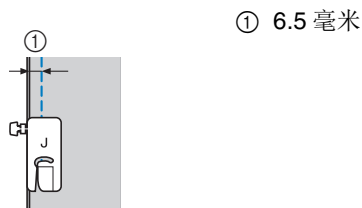

📖 备注

- 要改变缝边（针位置）的宽度，调整针迹宽度。有关详细信息，请参见第 29 页上的“设置针迹宽度”和第 31 页上的“缝制均匀缝边”。

■ 绗缝

在布料的顶层和底层之间缝制衬垫夹层称为“绗缝”。可以使用同步压脚*和绗缝导向杆*轻松进行绗缝。

* 选购物品，请与 Brother 授权经销商联系。

💡 提示

- 使用同步压脚时请手工穿线，或者使用穿线器穿线后再安装同步压脚。
- 进行绗缝时，请使用 90/14 号家用缝纫机针。
- 同步压脚只能用于缝制直线或曲折针迹花样。请勿使用同步压脚缝制反向针迹。
- 当使用同步压脚进行缝制时，请以介于低速和中速之间的速度进行缝制。
- 使用同步压脚时，在作品使用布料的碎料上进行试缝制。

- 1 绗缝要使用绗缝的布料。
- 2 卸下压脚和压脚支架。
 - 有关详细信息，请参见第 22 页上的“卸下和安装压脚支架”。
- 3 将同步压脚的连接叉钩到针夹螺丝上。

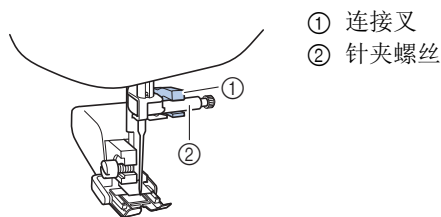

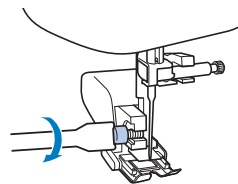

- 4 放低压脚拨杆，然后用螺丝刀紧固压脚支架螺丝。



⚠ 注意

- 请务必用螺丝刀拧紧螺丝，否则针可能会碰到压脚，导致弯针或断针。
- 开始缝制前，朝自身方向（逆时针）慢慢转动手轮，检查针是否会碰到压脚。如果针碰到压脚，可能会弯曲或断裂。

- 5 选择针迹。

编号	04	28
针迹		

• 有关详细信息，请参见第 35 页上的“针迹表”。

- 6 将双手各放到压脚的每一侧，然后均匀引导布料进行缝制。

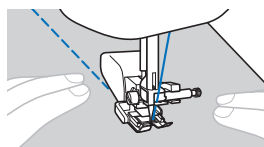

□ 使用绗缝导向杆（选购）

使用绗缝导向杆缝制间距相等的平行针迹。

- 1 将绗缝导向杆的柄插入同步压脚或压脚支架后面的孔中。

□ 同步压脚



□ 压脚支架

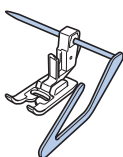

- 2 调整绗缝导向杆的柄，使绗缝导向杆与已经缝制的接缝对齐。

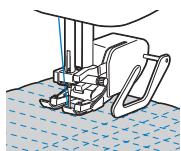

■ 自由绗缝

我们建议安装脚踏控制器并以平稳速度进行缝制。可使用机器上的速度控制滑块调整缝制速度。

⚠ 注意

- 自由绗缝时，控制布料的推入速度使其与缝制速度相匹配。如果布料的移动速度比缝制速度快，针可能会断裂，也可能造成其它损坏。

绗缝压脚 * 用于进行曲折或装饰针迹的自由绗缝或者在厚度不均匀的布料上进行直线自由绗缝。

* 选购物品，请与 Brother 授权经销商联系。

□ 绗缝压脚

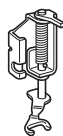

- 1 向 滑动位于机器底座后部的送布牙位置开关（从机器后部看向左）。

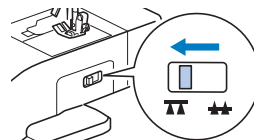

→ 放低送布牙。

- 2 选择针迹。

编号	04	28
针迹		

- 有关详细信息，请参见第 35 页上的“针迹表”。

- 3 卸下压脚支架。

- 有关详细信息，请参见第 22 页上的“卸下和安装压脚支架”。

- 4 将绗缝压脚销钉放在针夹螺丝上方并将绗缝压脚的左下部与压脚拨杆对齐，以安装绗缝压脚。

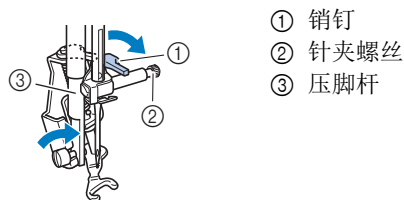

- ① 销钉
- ② 针夹螺丝
- ③ 压脚杆

💡 提示

- 确保绗缝压脚不倾斜。

- 5 右手固定绗缝压脚，左手使用螺丝刀拧紧压脚支架螺丝。

- ① 压脚支架螺丝

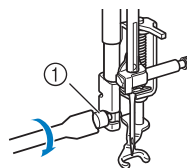

⚠ 注意

- 请务必用附带的螺丝刀将螺丝牢牢拧紧。否则针可能会碰到绗缝压脚，导致弯曲或断裂。

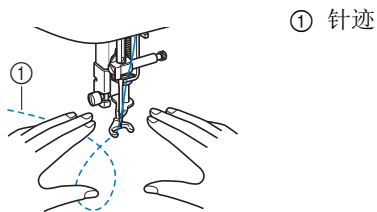

- 6 双手将布料拉紧，然后以匀速移动布料以缝制长度大约为 2.0 毫米 - 2.5 毫米的均匀针迹。



- 7 缝制完成后，向▲▲（从机器后面看向右）滑动送布牙位置开关并旋转手轮以抬起送布牙。

■ 使用缝制速度控制器的缀纹针迹

可以在缝制曲折针迹的同时通过调整针迹宽度来缝制缀纹针迹。机器可以设置为能够使用缝制速度控制器来调整针迹宽度。

- 1 连接脚踏控制器。
- 2 安装曲折压脚“J”。
- 3 按, 显示设置画面的第二页，然后将（宽度控制）设置为 [ON]。

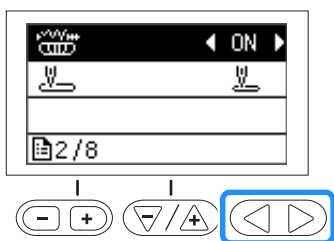

→ 机器已设置为能够使用缝制速度控制器来调整针迹宽度。

- 4 选择针迹。

编号	28
针迹	

• 有关详细信息，请参见第 35 页上的“针迹表”。

📖 备注

- 尽管缝制效果因所缝制的布料类型和所使用线的粗细而异，为取得最佳效果，请将针迹长度调整到 0.3 到 0.5 毫米之间。

- 5 缝制时，滑动缝制速度控制器来调整针迹宽度。

- 使用脚踏控制器来调整缝制速度。

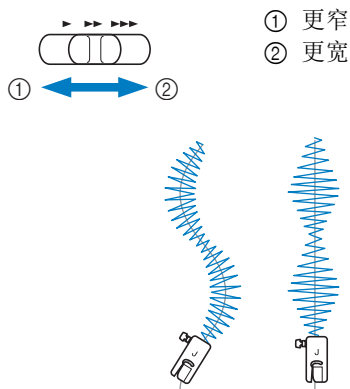

- 6 完成缝制时，将设置画面中的（宽度控制）设置回 [OFF]。

其它针迹应用

■ 安装松紧带

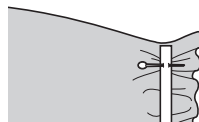

当将松紧带安装到衣服的袖口或腰部时，完成的尺寸将是拉直的松紧带尺寸。因此，必须使用长度适合的松紧带。

- 1 将松紧带别到布料的反面。
将松紧带别到布料的几个点处，确保松紧带在布料上的位置均匀。



- 2 安装曲折压脚“J”。

- 3 选择针迹。

编号	11	12	43
针迹			

• 有关详细信息，请参见第 35 页上的“针迹表”。

- 4 拉直松紧带使其与布料长度相同，同时将松紧带缝制到布料上。

用左手拉压脚后面的布料，同时用右手拉压脚前面最近珠针处的布料。

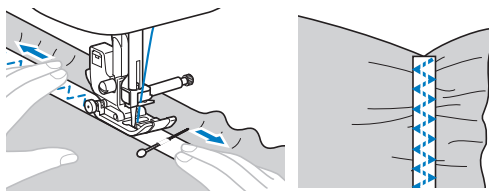

⚠ 注意

- 缝制时，注意不要让针碰到任何珠针，否则可能会导致弯针或断针。

■ 套结针迹

套结针迹用于加固容易磨损的位置，如口袋角和开口。作为例子，下面介绍在口袋角缝制套结针迹的步骤。

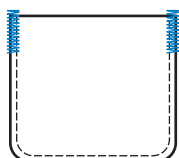

1 确定套结针迹的所需长度。

将钮孔压脚“A”上的钮扣导板设成所需长度。（压脚刻度尺上标记之间的距离为5毫米。）

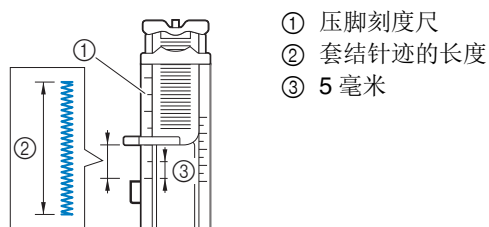

- 可以缝制的套结针迹最长约28毫米。

2 安装钮孔压脚“A”。

安装钮孔压脚“A”前，让线穿过压脚中的孔，将面线放到压脚下面。

3 选择针迹。

编号	69
针迹	

- 有关详细信息，请参见第35页上的“针迹表”。

4 放置布料，使口袋的开口朝向自身方向，然后放低压脚拨杆，使针落在口袋开口前2毫米的位置。

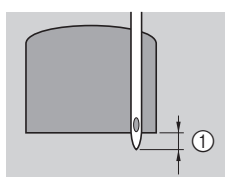

① 2毫米

5 将钮孔拨杆向下拉到底。

6 用左手轻轻抓住面线线头，然后开始缝制。

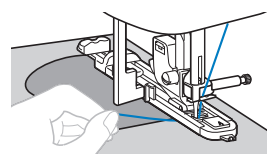

7 缝制完成后，抬起压脚拨杆，取出布料，然后将线剪断。

8 将钮孔拨杆抬起回到原始位置。

■ 织补

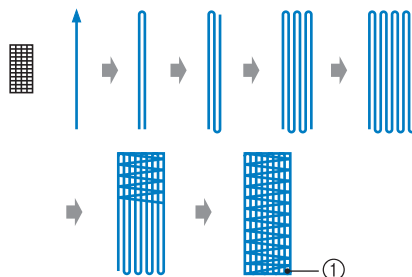

① 加固针迹

1 确定织补所需的长度。

将钮孔压脚“A”上的钮扣导板设成所需长度。（压脚刻度尺上标记之间的距离为5毫米。）

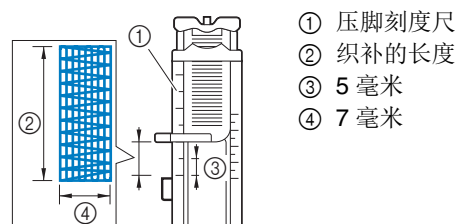

- 可以缝制的套结针迹最长约28毫米。
→ 缝制完成时，机器会自动缝制加固针迹，然后停止。

2 安装钮孔压脚“A”。

安装钮孔压脚“A”前，让线穿过压脚中的孔，将面线放到压脚下面。

3 选择针迹。

编号	68
针迹	

- 有关详细信息，请参见第35页上的“针迹表”。

- 4 放置布料，使针位于要织补区域前面的 2 毫米处，然后放低压脚。

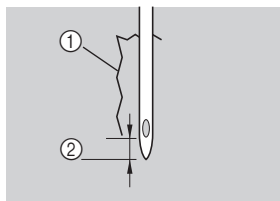

- ① 撕口
- ② 2 毫米

- 5 将钮孔拨杆向下拉到底。

- 6 用左手轻轻抓住面线线头，然后开始缝制。

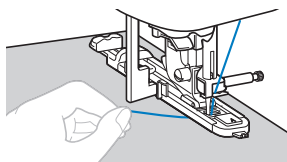

- 7 缝制完成后，抬起压脚拨杆，取出布料，然后将线剪断。

- 8 将钮孔拨杆抬起到原始位置。

■ 菊花眼针迹

可以在带子上缝制菊花眼。

- 1 安装交织字母压脚“N”。

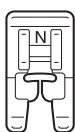

- 2 选择针迹。

编号	71
针迹	

- 有关详细信息，请参见第 35 页上的“针迹表”。

- 3 调整针迹宽度或针迹长度以选择所需的菊花眼尺寸。

- 有关详细信息，请参见第 29 页上的“设置针迹宽度”和第 29 页上的“设置针迹长度”。

- 4 在针迹开头处将针放低到布料中，然后放低压脚拨杆。

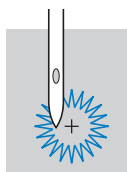

- 5 开始缝制。

→ 缝制完成时，机器会自动缝制加固针迹，然后停止。

- 6 取下布料，使用打孔器在菊花眼的中心切出一个孔。

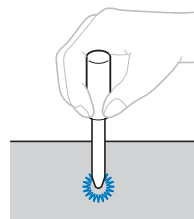

- 使用打孔器时，在布料中打孔之前，请先在布料下面垫上厚纸或其它保护纸张。

■ 花式针迹

跨越敞开接缝的针迹称为“花式针迹”。花式针迹用在女衬衫和儿童衣服上。当使用较粗的线时，此种针迹的装饰效果更明显。

- 1 用熨斗沿两块布料的各自接缝进行折叠熨烫。

- 2 将两块布料，分开约 4 毫米，疏缝到薄纸或水溶性衬纸上。

如果沿薄纸或水溶性衬纸的中间划一条线，缝制会更容易。

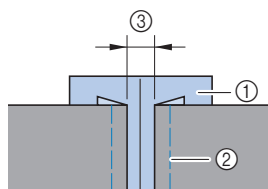

- ① 薄纸或水溶性衬纸
- ② 疏缝针迹
- ③ 4 毫米

- 3 安装曲折压脚“J”。

- 4 选择针迹。

编号	41	42
针迹		

- 有关详细信息，请参见第 35 页上的“针迹表”。

- 5 将针迹宽度设定为 7.0 毫米。

- 6 让压脚中心与两块布料的中心对齐进行缝制。

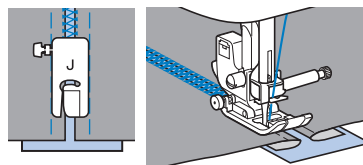

- 7 缝制完成时，将纸取出。

■ 扇形针迹

形似贝壳的波浪形重复针迹花样称为“扇形针迹”。这种针迹用在女衬衫的领子上或用来装饰衣物边。

1 安装交织字母压脚“N”。

2 选择针迹。

编号	36
针迹	

- 有关详细信息，请参见第 35 页上的“针迹表”。

3 沿布料边缘缝制，但确保不要直接在布料边缘上缝制。

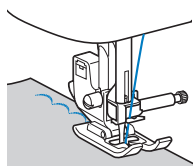

4 修剪针迹。

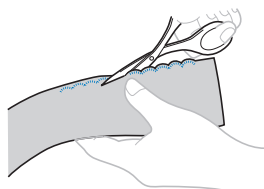

- 小心不要剪断针迹。

■ 衣褶装饰

在皱褶上缝制或绣制而产生的装饰针迹称为“衣褶装饰”。这种针迹用于装饰女士衬衫的前胸或袖口。

衣褶装饰针迹给布料增加质感和弹性。



1 安装曲折压脚“J”。

2 选择直线针迹，然后将针迹长度调整到 4.0 毫米，并调松线张力。

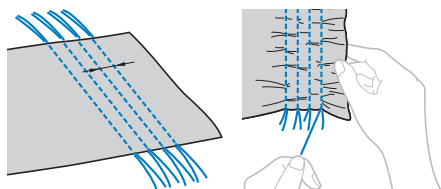
3 以 1 厘米间隔缝制平行针迹，并拉动梭芯线形成褶皱。熨烫褶皱使其变平。



4 选择针迹。

编号	40	41	42
针迹			

- 有关详细信息，请参见第 35 页上的“针迹表”。

5 在直线针迹之间缝制并拉出直线针迹的线。

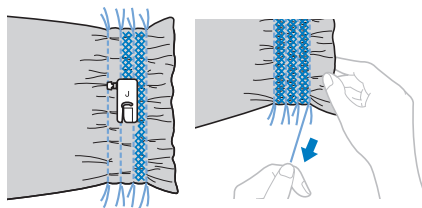

■ 贝壳边针迹

看似贝壳的皱褶称为“贝壳边针迹”。它们用于装饰装饰物、薄布料女衬衫的前胸或袖口。

1 沿偏线均匀地绘制间隔线，然后沿着间隔线折叠布料。

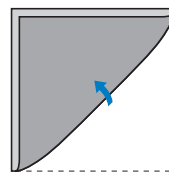

2 安装曲折压脚“J”。

3 选择针迹，然后增加线张力。

编号	35
针迹	

- 有关详细信息，请参见第 35 页上的“针迹表”。

4 让针落在稍稍偏离布料边缘的位置进行缝制。

一次折叠一个褶皱，继续沿间隔线折叠布料，然后进行缝制。

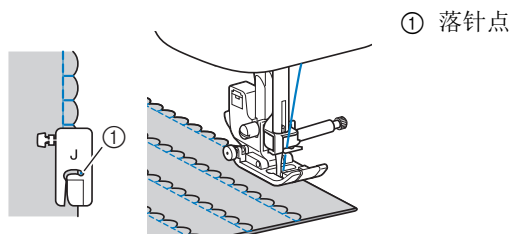

5 缝制完成时，取出布料。展开布料，将褶皱熨到一边。



■ 拼接

可以在拼接布料的缝边上缝制装饰性搭桥针迹。进行不规则绗缝时使用这种针迹。

1 安装曲折压脚“J”。

2 将两块布料的正面缝制在一起，然后打开缝边。

3 选择针迹。

编号	37	38	39
针迹			

• 有关详细信息，请参见第 35 页上的“针迹表”。

4 将布料翻过来，使正面朝上，然后将压脚中心与缝边对齐在接缝上进行缝制。

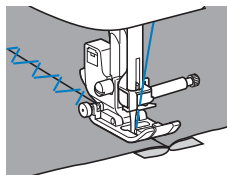

■ 使用双针

使用双针时，可以使用两种不同的线缝制相同针迹的两条平行线。两种面线应该具有相同的厚度和质量。

注意

- 仅可使用双针（2/11 针，零件编号：X59296-121），请勿将穿线器用于双针。否则，可能会导致断针或者机器损坏。
- 有关可以使用双针的针迹花样，请参见第 35 页上的“针迹表”。指定设置之后，朝自身方向转动手轮，确认针不会碰到压脚。

1 放低压脚拨杆。

2 按  并安装双针。

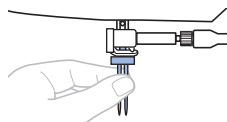

• 有关安装针的详细信息，请参见第 20 页上的“更换针”。

3 将第一根面线从针杆导线钩的后面穿过。

• 有关详细信息，请参见第 16 页上的“面线穿线”的步骤 1 到 11。

4 使用第一根面线为左针手工穿线。

将线从前向后穿过针孔。

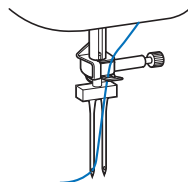

5 将备用线筒轴放到机器上部的孔中，然后将线筒放在备用线筒轴上。

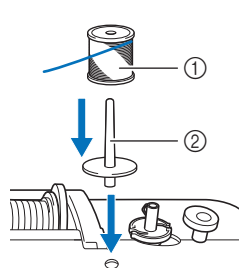

- ① 线筒
- ② 备用线筒轴

6 用第二根面线为机器穿线。不从针杆导线钩后面穿线，使用第二根面线给右针手工穿线。

将线从前向后穿过针孔。

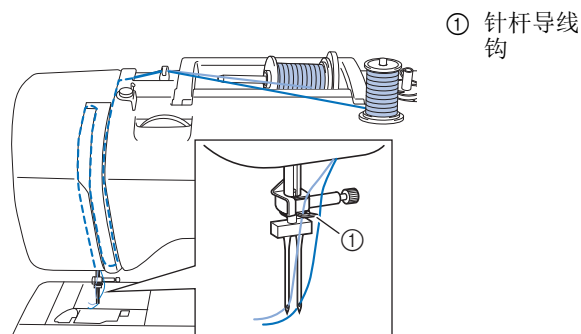

- ① 针杆导线钩



7 安装曲折压脚“J”。

• 有关更换压脚的详细信息，请参见第 21 页上的“更换压脚”。

注意

- 当使用双针时，请务必安装曲折压脚“J”。

8 按  解锁所有键和按钮。

9 按 ，显示设置画面的第一页，然后将 （双针）设置为 [ON]。

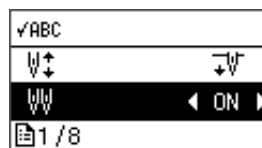

10 按 。

注意

- 使用双针时，务必设定双针设置，否则可能导致断针或机器损坏。

11 选择针迹。

- 有关针迹选择，请参见第 25 页上的“基础缝制”。
- 有关可使用双针缝制的针迹，请参见第 35 页上的“针迹表”。选择缎纹针迹花样时，您还可以使用双针进行缝制。此时，使用曲折压脚“J”。

⚠ 注意

- 使用双针时，务必选择合适的针迹，否则可能导致断针或机器损坏。

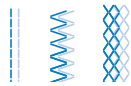
12 开始缝制。**⚠ 注意**

- 双针处于布料下方时请勿尝试转动布料，否则可能导致断针或机器损坏。
- 如果针迹皱在一起，请使用交织字母压脚“N”或安装衬纸。

■ 祖传针迹

使用翼针缝制时针孔大，可产生类似花边的装饰针迹效果。除平纹布料外，这种针迹还用于装饰薄或中质布料的折缝和桌布。

1 插入翼针。

- 使用 130/705H 100/16 翼针。
- 有关安装针的详细信息，请参见第 20 页上的“更换针”。
- 翼针不能使用穿线器，否则可能会损坏机器。手工将线从前向后穿过针孔。

2 安装交织字母压脚“N”。**3 选择针迹。**

编号	49	51	53	57
针迹				

- 有关详细信息，请参见第 35 页上的“针迹表”。

⚠ 注意

- 使用翼针缝制时，请选择宽度为 6.0 毫米或更小的针迹，否则可能会导致弯针或断针。
- 调整针迹宽度之后，朝自身方向（逆时针）慢慢转动手轮，检查针是否会碰到压脚。如果针碰到压脚，可能会弯曲或断裂。

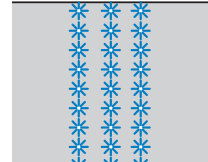
4 开始缝制。**调整**

取决于布料类型或厚度、所使用的衬纸、缝制速度等，针迹花样的效果有时可能较差。如果缝制效果不佳，请使用与实际缝制相同的条件进行试缝，然后根据如下所述调整针迹花样。如果按照以下针迹花样调整后针迹花样效果仍不理想，请单独调整每个针迹花样。

📖 备注

- 可针对 (绉缝点画针迹)、 (菊花眼针迹)、装饰针迹和字符针迹执行此调整。有关内置针迹花样的详细信息，请参见第 35 页上的“针迹表”。

1 选择类别 (装饰针迹花样) 的 (99 号)。**2 安装交织字母压脚“N”并缝制针迹花样。****💡 提示**

- 确保使用交织字母压脚“N”。使用其它任何压脚可能无法进行正确调整。

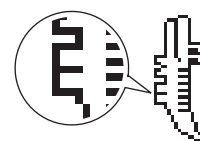
3 将完成的针迹花样与以下正确针迹花样的插图进行比较。

4 按 ∇/Δ 以调整垂直位置。

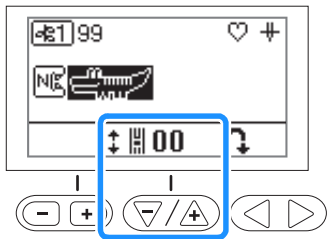

- 如果针迹花样出现褶皱：
按“+”针迹长度调整键。

→ 每次按按钮显示值将增加，针迹花样将变长。

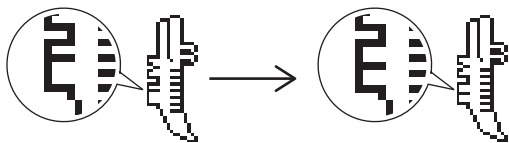

- 如果针迹花样存在间隙：
按“-”针迹长度调整键。

→ 每次按按钮显示值将减少，针迹花样将变短。

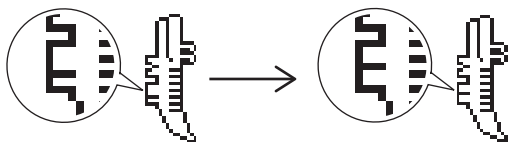

5 再次缝制针迹花样。

- 如果针迹花样的效果仍然较差，请再次进行调整。调整直到针迹花样正确显示。

提示

- 缝制速度控制器无法用于此针迹花样。

备注

- 针迹花样也可在设置画面中进行调整。
按 [OK] ，显示设置画面的第五页，然后按 \leftarrow \rightarrow 调整垂直位置。

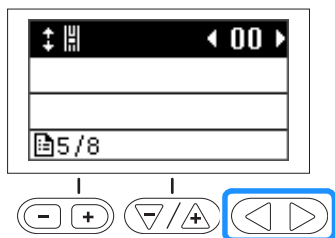

使用存储器功能

保存针迹花样

您可以保存在机器存储器中自定义的针迹花样

提示

- 存储针迹花样过程中请勿关闭主电源。否则将丢失正在保存的针迹花样。

1 按 [OK] 。

→ 显示口袋列表（保存针迹花样的位置），然后选择一个空口袋。

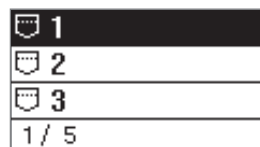

2 按 ∇/Δ 或 \leftarrow \rightarrow 选择要保存针迹花样的口袋，然后按 [OK] 。

备注

- 如果将针迹花样保存在已保存了针迹的口袋中，该针迹将被覆盖。
- 如果没有可用的空口袋，请选择包含可被覆盖的针迹花样的口袋。
- 使用 \leftarrow \rightarrow 横向滚动选中的口袋，确认整个针迹花样。
- 一旦将针迹花样保存在口袋后，就无法删除，只能覆盖。当您想要删除口袋中的针迹花样时，请在不选择针迹花样的情况下按 [OK] 。

检索针迹花样

检索保存在机器存储器中的针迹花样。

1 按 [OK] 一次或两次，直至显示如下所示的已保存针迹花样列表。



2 使用 ∇/Δ 或 \leftarrow \rightarrow 选择所需的已保存针迹花样。



→ 所选口袋呈反白显示，并显示存储的针迹花样。

第 4 章 附录

维护和维修保养

⚠ 注意

- 清洁机器前请拔出电源线，否则可能会导致受伤或触电。

如果机器表面变脏，用布轻轻蘸湿中性溶剂，用力拧净，然后擦拭机器表面。用湿布清洁一次后，再用干布将其擦拭。如果屏幕变脏，请用柔软的干布轻轻擦拭。请勿用湿布擦拭 LCD 屏幕。请勿使用有机溶剂或洗涤剂。

加润滑油时的限制

为防止损坏本机，用户不得自行为本机加润滑油。

本机在制造时已加入适量的润滑油以确保其正常操作，因此无需定期加润滑油。

如果出现问题（如转动手轮困难或者出现异常噪音），请立即停止使用机器，并与 Brother 授权经销商或附近的 Brother 授权维修中心联系。

存放机器的注意事项

请勿在以下任何位置存放机器，否则会导致机器损坏，如冷凝导致的生锈等。

- 温度极高的位置
- 温度极低的位置
- 温度剧烈变化的位置
- 高湿度或有蒸汽的位置
- 邻近火焰、加热器或空调的位置
- 室外或阳光直射的位置
- 有灰尘或油污的环境

💡 提示

- 为延长本机的使用寿命，请定期开机并使用本机。存放本机的时间过长而不使用会降低其性能。

清洁旋梭

如果内旋梭中积蓄了飞绒和灰尘，缝制性能会下降，因此应定期进行清洁。

- 1 按 （针位置按钮）将针抬起。
- 2 关闭机器。
- 3 将电源线从机器右侧的电源插口拔出。
- 4 抬起压脚取下针、压脚和压脚支架。
 - 有关详细信息，请参见第 20 页上的“更换针”和第 21 页上的“更换压脚”。
- 5 如果已连接附加工作平台，请将其卸下。
- 6 取下梭芯盖。
- 7 将右手食指放在针板盖上的插销底部附近。将左手食指指尖插入针板盖后方的切槽中。将左手拇指放在针板盖前方。

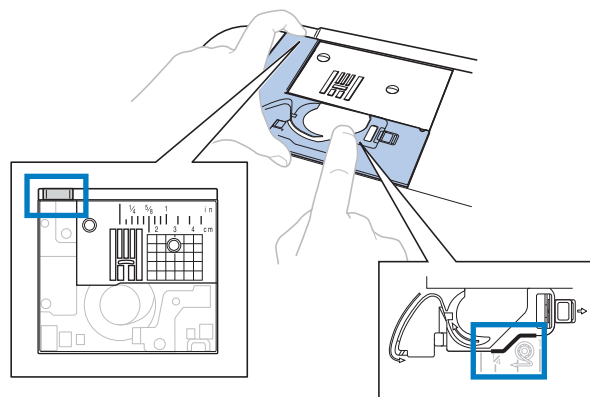

- 8 朝自身方向滑动针板盖，将其取下。

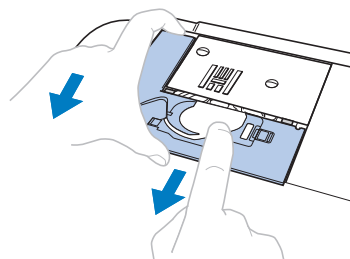

9 抓住内旋梭，然后将其拉出。

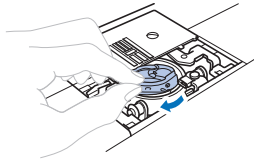

10 用清洁刷或真空清洁器清除旋梭及其周围区域的任何飞绒和灰尘。

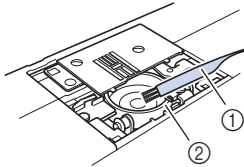

- ① 清洁刷
- ② 旋梭

• 请勿向内旋梭加油。

11 将内旋梭插入，使内旋梭上的▲标记与机器上●标记对齐。

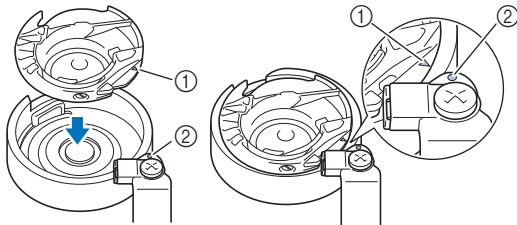

• 将▲与●标记对齐。

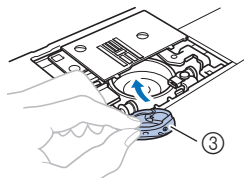

- ① ▲ 标记
- ② ● 标记
- ③ 内旋梭

• 请务必在安装内旋梭前将所示的点对齐。

12 将针板盖上的凸起插入到针板内，然后将盖子滑回。

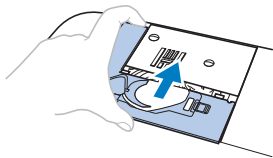

13 重新盖上梭芯盖。

⚠ 注意

- 切勿使用被划伤的内旋梭；否则可能会导致面线缠结、针断裂、影响缝制性能。如需购买新的内旋梭，请联系附近的 Brother 授权维修中心。
- 确保内旋梭安装正确，否则可能导致针断裂。

故障排除

若机器无法正常工作，请在请求维修前确认如下可能出现的问题。

您自己可以解决大部分的问题。如果需要额外的帮助，Brother Solutions Center（Brother 服务 & 技术支持网站）提供最新的常见问题解答和故障排除技巧。请访问“<https://s.brother/cpjag/>”。

若问题仍然存在，请与 Brother 经销商或附近的 Brother 授权维修服务中心联系。

■ 常见故障的排除

以下介绍一般故障排除主题的详细原因和解决方法。请务必在联系我们前阅读此内容。

面线拉紧	第 59 页
布料的反面有缠线	第 59 页
线张力不正确	第 60 页
布料夹在机器中，无法取出	第 61 页
梭芯绕线器座下发生缠线	第 63 页

面线拉紧

■ 现象

- 面线呈现为一根连续的线。
- 从布料的正面可看到梭芯线。（请参见下图。）
- 面线拉紧，拉拽时会露出。
- 面线拉紧，布料表面有褶皱。
- 面线张力过紧，即使在调整线张力后效果仍然未改变。

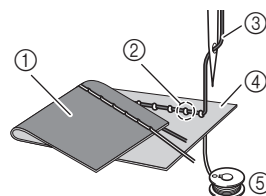

- ① 布料的反面
- ② 在布料的正面可看到梭芯线
- ③ 面线
- ④ 布料的正面
- ⑤ 梭芯线

■ 原因

梭芯穿线不正确

如果梭芯线穿线不正确，不会向梭芯线应用合适的张力，而会在上拉面线时将其从布料中拉出。出于此原因，会从布料的正面看到梭芯线。

■ 解决方法 / 检查详细信息

正确安装梭芯线。（第 14 页）

布料的反面有缠线

■ 现象

- 布料反面有缠线。

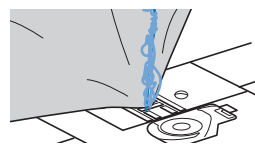

- 开始缝制后，发出咔嚓声，缝制无法继续。
- 查看布料下方，内旋梭中出现缠线。

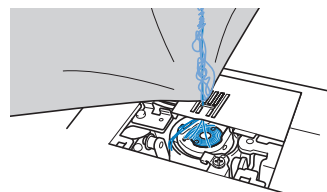

■ 原因

面线穿线不正确

如果面线穿线不正确，穿过布料的面线无法用力上拉，面线在内旋梭中缠绕，发出咔嚓声。

■ 解决方法 / 检查详细信息

清除缠线，然后更正面线的穿线。

- 1 **清除缠线。如果无法清除缠线，用剪刀剪断线。**
 - 有关详细信息，请参见第 57 页上的“清洁旋梭”。
- 2 **从机器清除面线。**
- 3 **请按照第 16 页上的“面线穿线”中的说明更正面线的穿线。**
 - 如果从内旋梭中取下了梭芯，请参见第 14 页上的“安装梭芯”正确安装梭芯。

线张力不正确

■ 症状

- 症状 1：从布料的正面可看到梭芯线。（请参见下图）
- 症状 2：面线在布料正面显示为直线。
- 症状 3：从布料的反面可看到面线。（请参见下图）
- 症状 4：梭芯线在布料反面显示为直线。
- 症状 5：布料反面的针迹稀疏或松弛。

□ 症状 1

□ 症状 3

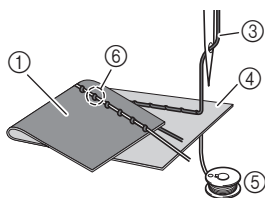
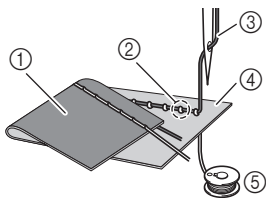

- ① 布料的反面
- ② 在布料的正面可看到梭芯线
- ③ 面线
- ④ 布料的正面
- ⑤ 梭芯线
- ⑥ 在布料的反面可看到面线

■ 原因 / 解决方法 / 检查详细信息

- 原因 1

机器未正确穿线。

< 具有以上症状 1 和 2 >
梭芯穿线不正确。
将线张力转盘恢复为“4”后，然后请参见第 59 页上的“面线拉紧”更正穿线方法。

< 具有以上症状 3 和 5 >
面线穿线不正确。
将线张力转盘恢复为“4”后，然后请参见第 59 页上的“布料的反面有缠线”更正面线穿线方法。
- 原因 2

未使用适用于布料的针和线。

应使用的机针取决于所缝制布料的类型和线的粗细。如果未使用适用于布料的针和线，则不会正确调整线张力，导致布料褶皱或出现跳针。

 - 请参见第 19 页上的“布料 / 线 / 针组合”，确认为所用布料使用了合适的针和线。
- 原因 3

未选择合适的面线张力。

选择合适的线张力。
请参见第 30 页上的“调整线张力”。
合适的线张力因使用的布料和线的类型而异。

 - * 在作品所用布料的碎料上试缝制时调整线张力。

提示

- 如果面线和梭芯线穿线不正确，则无法正确调整线张力。首先检查面线和梭芯线穿线，然后调整线张力。

- **如果从布料的正面可看到梭芯线**
逆时针旋转线张力转盘松弛面线张力。

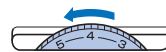

- **如果从布料的反面可看到面线**
顺时针旋转线张力转盘拉紧面线张力。



布料夹在机器中，无法取出

如果布料夹在机器中，无法取出，针板下可能会出现缠线。按照以下步骤从机器中取下布料。如果无法按照此步骤完成操作，不要强行将其取下，请与附近的 Brother 授权维修中心联系。

从机器取下布料

- 1 立即停止机器。
- 2 关闭机器。
- 3 将针取下。
如果针放低到布料中，朝自身相对的方向旋转手轮（顺时针）抬起针使其离开布料，然后卸下针。
• 请参见第 20 页上的“更换针”。
- 4 卸下压脚和压脚支架。
如果线缠在压脚上，应清除缠线，然后抬起压脚拨杆取下压脚。否则可能会损坏压脚。
• 请参见第 21 页上的“更换压脚”。
- 5 拿起布料并剪断下面的线。
如果可以取下布料，则将其取下。继续以下步骤清洁旋梭。
- 6 取下针板盖。
• 请参见第 57 页上的“清洁旋梭”。
- 7 剪掉缠线，然后取下梭芯。

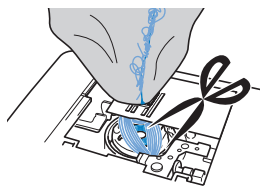

- 8 卸下内旋梭。
如果线残留在内旋梭内，取出线。

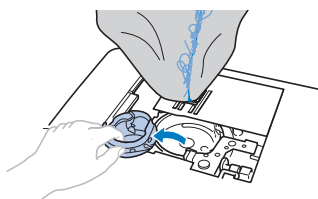

- 9 用清洁刷或迷你真空清洁器配件清除旋梭及其周围区域的任何飞绒或灰尘。

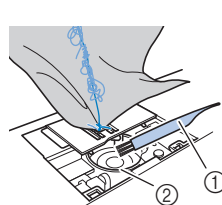

- ① 清洁刷
- ② 旋梭

如果可以取下布料。继续步骤 16。

如果无法取下布料。继续步骤 10。

提示

- 不建议使用压缩罐装空气。

- 10 使用附带的盘状螺丝刀松开针板上的两个螺丝。

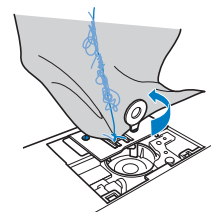

提示

- 小心不要弄丢从机器上取下的螺丝。

- 11 轻轻抬起针板，切断任何缠线，然后取下针板。
从针板上取下布料和线。

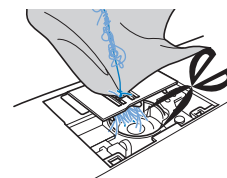

如果在完成这些步骤后仍无法取下布料，请联系附近的 Brother 授权维修中心。

- 12 清除旋梭和送布牙周围的所有线头。
- 13 旋转手轮抬起送布牙。
- 14 将针板上的两个螺丝孔与针板安装座上的两个孔对齐，然后将针板安装到机器上。
- 15 用手指轻轻拧紧针板右侧的螺丝。然后，使用盘状螺丝刀牢牢拧紧左侧的螺丝。最后，牢牢拧紧右侧的螺丝。

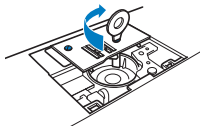

旋转手轮确认送布牙移动顺畅，不要接触针板槽的边缘。



- ① 正确的送布牙位置
- ② 不正确的送布牙位置

- 16 按照第 57 页上的“清洁旋梭”中的步骤 11 插入内旋梭。
- 17 按照第 57 页上的“清洁旋梭”中的步骤 12 安装针板盖。
- 18 检查针的状态，然后安装针。
如果针的状态不良，例如出现弯曲，请务必安装新针。
 - 请参见第 20 页上的“检查针的状况”和第 20 页上的“更换针”。

备注

- 由于布料卡在机器中可能损坏针，我们建议更换新针。

检查机器操作

如果已取下针板，检查机器操作确认已正确完成安装。

- 1 打开机器。
- 2 选择针迹

提示

- 尚未安装压脚和线。

- 3 朝自身方向（逆时针）慢慢转动手轮，从所有侧面检查针是否落在针板开口的中心。

如果针与针板接触，取下针板，然后再次安装，从第 61 页上的“从机器取下布料”中的步骤 13 开始操作。

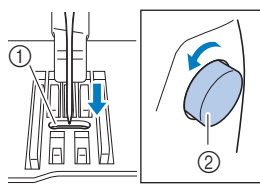

- ① 针板中的开口
- ② 手轮

- 4 选择针迹 。此时，将针迹长度和宽度增加为最大设置。

- 有关改变设置的详细信息，请参见第 29 页上的“设置针迹宽度”和第 29 页上的“设置针迹长度”。

- 5 朝自身方向（逆时针）慢慢转动手轮，检查针杆和送布牙的运行是否正常。

如果针或送布牙与针板接触，机器可能会出现故障；因此，请联系附近的 Brother 授权维修中心。

- 6 关闭机器，然后安装梭芯和压脚。

请勿使用有划痕或损坏的压脚。否则针可能会断裂，缝制性能也可能受到影响。

- 请参见第 14 页上的“安装梭芯”和第 21 页上的“更换压脚”。

- 7 正确地机器穿线。

- 有关为机器穿线的详细信息，请参见第 16 页上的“面线穿线”。

- 8 用棉布执行试缝制。

提示

- 面线不正确或缝制薄料可能导致缝制不正确。如果试缝制效果较差，请检查面线或使用的布料类型。

梭芯绕线器座下发生缠线

如果在线没有正确从梭芯绕线导线槽的预张力盘下穿过时即开始梭芯绕线，则可能会在梭芯绕线器座下发生缠线。

⚠ 注意

- 即使在梭芯绕线器座下发生缠线，也不要卸下梭芯绕线器座。否则，梭芯绕线器座中的切线刀可能会损坏。
- 请勿取下梭芯绕线器导杆上的螺丝，否则机器可能会损坏；通过取下螺丝无法将线松开。

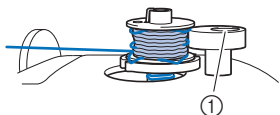

① 梭芯绕线器导杆上的螺丝

- 1 停止梭芯绕线。
- 2 用剪刀剪断梭芯绕线导线槽周围的线。
- 3 将梭芯绕线器轴滑向左侧，然后从轴上取下梭芯，剪断梭芯伸出的线，以完全从轴上取下梭芯。
- 4 用左手抓住线头，用右手从梭芯绕线器座下顺时针松开线，如下所示。

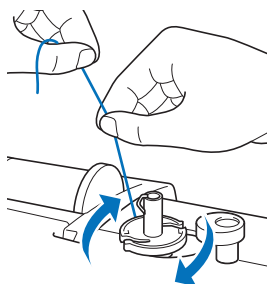

常见故障

请在请求维修前确认如下可能出现的问题。如果参考页是“*”，请与 Brother 授权经销商或附近的 Brother 授权维修服务中心联系。

■ 准备工作

故障、原因 / 解决方案	参考
无法穿线。	
针不在正确位置。 • 按“针位置”按钮可以将针抬起。	6
针安装不正确。	20
针被别住、弯针或针尖太钝。	20
面线不正确。 穿线器拨杆未放低至其发出咔嚓声。	16
穿线器钩弯曲，无法从针眼中穿过。	*
穿线器拨杆无法移动或恢复到初始位置。	*
使用尺寸为 65/9 的针。 • 该针与穿线器不兼容。手动将线从针眼中穿过。	17
梭芯线未整齐地卷绕在梭芯上。	
线没有正确穿过梭芯绕线导线槽。	12
从梭芯绕线导线槽拉出的线未正确卷绕在梭芯上。	13
空梭芯未正确安装在轴上。	12
在梭芯上绕线时，梭芯线绕到梭芯绕线器座下方。	
线未从梭芯绕线导线槽的预张力盘下正确穿过。 • 清除所有缠线，然后为梭芯绕线。	12、63
梭芯线无法拉起。	
针被别住、弯针或针尖太钝。	20
梭芯设置不正确。	14
LCD 上无显示。	
未打开主电源开关。	9
电源线的插头未插入电源插座。	9

故障、原因 / 解决方案	参考
LCD 屏幕出现雾气。	
LCD 屏幕凝结水滴。 • 这些现象稍后将消失。	—
操作键不响应，或键响应的度太高。	
按键时手套破损。 用指甲按键。 使用了非静电触摸笔。 操作键灵敏度不是针对用户设置的。	6、12
缝制照明灯不亮。	
设置画面中的  (照明灯) 设置为 [OFF]。	11

■ 缝制时

故障、原因 / 解决方案	参考
机器不工作。	
未按下“开始 / 停止”按钮。	25
梭芯绕线器轴推向右侧。	12
未选择针迹。	25
未放低压脚。	25
安装脚踏控制器后按“开始 / 停止”按钮。	26
机器设置为使用缝制速度控制器控制曲折针迹宽度时，按下了“开始 / 停止”按钮。	11、50
断针。	
针安装不正确。	20
针夹螺丝未拧紧。	20
针被别住或弯针。	20
对所选布料使用了不正确的针或线。	19
使用了错误的压脚。	21、35
面线张力太紧。	30
缝制过程中拉拽了布料。	—
线筒轴设置不正确。	12

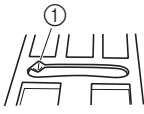
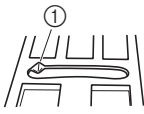
故障、原因 / 解决方案	参考
针板开口周围有划痕。 * 针板开口的左侧有切槽。不是划痕。  ① 切槽	*
压脚开口周围有划痕。	*
内旋梭被划伤。	*
未使用专为本机器而设计的梭芯。	12
面线不正确。	16
梭芯设置不正确。	14
压脚未正确安装。	21
压脚支架螺丝松动。	22
布料太厚。	19、32
在缝制厚料或厚缝边时强行送入布料。	32
针长度太短。	29
未正确缠绕梭芯线。	12
面线断线。	
机器穿线不正确 (使用了错误的线筒盖、线筒盖松弛，线未搭到穿线的针杆等)。	16
使用的线打结或缠线。	—
所选的针与所使用的线不匹配。	19
面线张力太紧。	30
发生缠线。	59
针被别住、弯针或针尖太钝。	20
针安装不正确。	20
针板开口周围有划痕。 * 针板开口的左侧有切槽。不是划痕。  ① 切槽	*
压脚开口周围有划痕。	*

故障、原因 / 解决方案	参考
内旋梭被划伤。	*
对所选布料使用了不正确的针或线。	19
未使用专为本机器而设计的梭芯。	12
布料反面有缠线。	
面线不正确。	16、60
对所选布料使用了不正确的针或线。	19
面线太紧。	
未正确缠绕梭芯线。	14、59
梭芯线断线。	
梭芯设置不正确。	14
未正确缠绕梭芯线。	12
使用的梭芯有划痕。 • 更换梭芯。	14
发生缠线。	61
未使用专为本机器而设计的梭芯。	12
布料褶皱。	
面线或梭芯线穿线有误。	12、16
线筒轴设置不正确。	16
对所选布料使用了不正确的针或线。	19
针被别住、弯针或针尖太钝。	20
缝制薄料时针迹太长。	29
线张力设置不正确。	30、60
使用了错误的压脚。	21、35
针迹缝制得不正确。	
所选用的压脚与要缝制的针迹不匹配。	21
线张力不正确。	30、60
例如在内旋梭中发生缠线。	61
送布牙设置为下位置。 • 将送布牙位置开关滑到右侧 (▲▲)。	5、49
跳针	
机器穿线不正确。	12、16

故障、原因 / 解决方案	参考
对所选布料使用了不正确的针或线。	19
针被别住、弯针或针尖太钝。	20
针安装不正确。	20
针板盖下有灰尘或飞绒。	57
缝制的布料为薄料或弹性面料。 • 缝制时在布料下方垫一张无纺布水溶性衬纸。	32
无法缝制	
针被别住、弯针或针尖太钝。	20
梭芯设置不正确。	14
面线不正确。	16
缝制时发出尖锐的噪音	
送布牙中累积灰尘或飞绒。	57
旋梭中线被卡住。	57
面线不正确。	16
未使用专为本机器而设计的梭芯。	12
内旋梭中有针孔或摩擦划痕。	*
布料未送入机器。	
送布牙设置为下位置。 • 将送布牙位置开关滑到右侧 (▲▲)。	5、49
针迹太密。	29
使用了错误的压脚。	21、35
针被别住、弯针或针尖太钝。	20
缠线。	61
曲折压脚“J”在针迹开始处的厚缝边上倾斜。	32
反向送入布料。	
送入机构已损坏。	*
针碰到针板。	
针夹螺丝松弛。	20
针被别住、弯针或针尖太钝。	20
无法取下机器缝制的布料。	
线在针板下缠结。	61









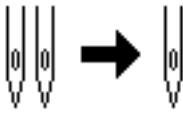

故障、原因 / 解决方案	参考
断针掉入机器中。	
<ul style="list-style-type: none"> 关闭机器，取下针板。如果可以看见掉入机器的针，使用镊子将其取出。取下针后，将针板恢复到初始位置，插入新针。打开机器前，慢慢地朝自身旋转手轮，确认其旋转顺畅且新针从针板开口的中心进入。如果手轮旋转不顺畅或者无法取出掉入机器的针，请咨询 Brother 授权经销商或附近的 Brother 授权维修中心。 	61
手轮无法自由旋转。	
线缠绕在内旋梭内。	57、59、61

■ 缝制后

故障、原因 / 解决方案	参考
线张力不正确。	
面线不正确。	16、60
梭芯设置不正确。	14、60
对所选布料使用了不正确的针或线。	19
压脚支架未正确安装。	22
线张力设置不正确。	30、60
未正确缠绕梭芯线。	14
针被别住、弯针或针尖太钝。	20
未使用专为本机器而设计的梭芯。	12
文字或装饰针迹花样未对齐。	
使用了错误的压脚。	21、35
针迹花样调整设置设定不正确。	55
针迹花样不规则。	
使用了错误的压脚。	21、35
缝制的布料为薄料或弹性面料。 <ul style="list-style-type: none"> 将衬纸放到布料上。 	32
线张力设置不正确。	30、60
缝制时拉推布料或以一定角度送入布料。 <ul style="list-style-type: none"> 缝制时用手引导布料，以笔直地推入布料。 	25
例如在内旋梭中发生缠线。	57

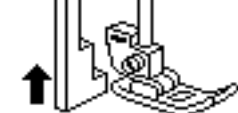
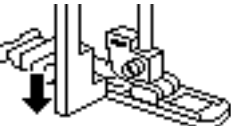
错误信息

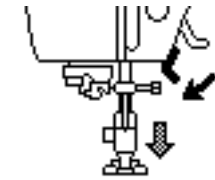
执行错误的操作时，在 LCD 上将显示操作信息和建议。按照显示的信息执行。如果在显示错误信息时按下  或者执行了正确的操作，信息将消失。

	错误信息	原因 / 解决方案
1	 将速度控制器模式改为“关闭”。	如果缝制速度控制器设置为控制曲折针迹宽度且已按下“开始 / 停止”按钮，将显示此信息。将  （宽度控制）设置为 [OFF]，或者使用脚踏控制器操作机器。
2	 	如果  （双针）设置为 [ON]，并选择了无法使用双针缝制的针迹花样，将显示此信息。
3	 	在连接脚踏控制器期间按下“开始 / 停止”按钮时，将显示此信息。
4	 	如果钮孔拨杆放低、选择了非钮孔针迹且已按下“开始 / 停止”按钮等按钮，将显示此信息。
5	 	如果钮孔拨杆抬起、选择了钮孔针迹且已按下“开始 / 停止”按钮等按钮，将显示此信息。
6	 	抬起压脚的同时按下“开始 / 停止”按钮等按钮将显示此信息。
7	 无法为该组合添加更多的花样。	尝试组合 70 种以上装饰针迹时将显示此信息。
8	 是否要取消当前花样选择？	更改了针迹模式时将显示此信息。

	错误信息	原因 / 解决方案
9	 是否要删除所选花样？	尝试删除已保存的针迹花样时将显示此信息。
10	 	在梭芯绕线器轴移动到右侧期间按下反向 / 加固针迹按钮等按钮，将显示此信息。
11	 选择花样。	删除针迹后按下“开始 / 停止”按钮等按钮时将显示此信息。
12	 安全模式已启动。	由于缠线或者和线传输有关的其他原因造成的马达锁定，将显示此信息。
13	F**	<p>如果使用机器期间 LCD 上显示错误信息“F**”，机器可能出现故障。（“**”将被数字替代。）</p> <p>请与附近的 Brother 授权维修中心联系。</p>

操作蜂鸣

如果执行了正确的操作，机器会响起一声蜂鸣。

如果执行了不正确的操作，机器会响起两声或四声蜂鸣。

如果机器由于线缠结等问题而锁定，机器将持续发出蜂鸣声七秒，然后机器将自动停止。请务必检查错误的原因，并将其纠正再继续缝制。

索引

A

暗缝针迹 41

B

包边针迹 40
 贝壳边针迹 53
 薄布料 32
 布料 19, 32

C

操作蜂鸣 68
 穿线器 17
 粗斜棉布 19, 32
 错误信息 67

D

大小 11
 弹性面料 32
 电源 9
 缎纹针迹 11

F

反向针迹 27, 35
 缝制速度控制器 6
 附带的配件 7

G

故障排除 59

H

绗缝 48
 绗缝导向杆 49
 厚布料 32
 花式针迹 52

J

加固针迹 27, 35
 剪线 26, 28
 脚踏控制器 26
 金属线 13, 17
 镜像 11
 均匀缝边 31

L

LCD 6, 10
 拉链 46
 拉起梭芯线 18

M

面线 16, 19

N

内旋梭 58
 钮孔 42
 钮扣缝制 45

P

皮革 33
 拼布 47
 拼接 47, 53

Q

清洁 57
 曲折针迹 29, 50

S

扇形针迹 53
 疏缝针迹 35
 双针 54
 送布牙 5
 送布牙位置开关 5, 49
 松紧带 50
 速度 14, 25
 塑料涂层布料 33
 梭芯 12
 梭芯安装 14
 梭芯绕线 12
 梭芯绕线导线槽 12
 梭芯线 12

T

套结针迹 51
 贴布绣 47
 同步压脚 48
 筒型布料 31
 透明尼龙线 13, 14, 17, 19, 36

W

维修保养 57

X

线 19
 线密度 11
 线筒盖 13
 线筒网 13
 线张力 30, 60
 选购配件 8
 旋梭 58

Y

压脚 10, 21, 25, 35
 压脚支架 5
 衣褶装饰 53
 翼针 55
 语言 12
 圆头针 19

Z

照明灯 11
 针 19, 20
 针板 5, 61
 针板盖 5, 57
 针迹长度 29
 针迹宽度 29

针迹类型	23
针位置	10, 31
织补	51
直线针迹	31, 35, 47
装饰针迹	38
字符间距	11
自由绗缝	49
祖传针迹	55





请访问 <https://s.brother/cpjag/> 您可以在这里获取Brother产品的支持信息。



Brother SupportCenter (Brother 支持中心) 是一个移动应用程序，
可以为您提供有关Brother产品的支持信息。
请访问App Store进行下载。



兄弟（中国）商业有限公司
上海市长宁区娄山关路533号金虹桥国际中心 II 座20楼

越南制造

Chinese-simp (简体中文)
888-M70
2023年7月印刷



D02TVN-001